

Dell Display Manager pour Windows

Version 2.3

Guide d'utilisation



 **AVERTISSEMENT : Un AVERTISSEMENT indique un dommage potentiel matériel ou une perte de données si les instructions ne sont pas suivies.**

 **REMARQUE : Une REMARQUE indique des informations importantes qui vous aideront à mieux utiliser votre ordinateur.**

© 2022-2024 Dell Inc. ou ses filiales. Tous droits réservés. Dell Technologies, Dell et les autres marques de commerce sont des marques de commerce de Dell Inc. ou de ses filiales. Les autres marques de commerce peuvent être des marques de commerce de leurs propriétaires respectifs.

2024 - 01

Rev. A03

Table des matières

Vue d'ensemble	6
Configuration requise	6
Télécharger et configurer DDM	7
Télécharger DDM	7
Connecter le moniteur à votre ordinateur	7
Avant de lancer DDM	8
Lancer DDM	9
Lanceur de menu	9
Menu principal	19
Ajuster la luminosité et le contraste	21
Définir la planification pour la luminosité et le contraste	22
Définir la fonction Auto pour la luminosité et le contraste	23
Affecter des touches de raccourci	25
Gérer plusieurs entrées vidéo	26
Configurer le mode PIP/PBP	27
Affecter des touches de raccourci	29
Définir le mode de préréglage des couleurs du moniteur	31
Changement auto du préréglage des couleurs quand une application spécifique est utilisée	32



Gestion des couleurs	34
Ajuster automatiquement le profil de couleur ICC en fonction du prédéfini de couleur	35
Changement auto du préréglage des couleurs quand le profil ICC change	35
Changer le profil ICC/ICM dans Windows	35
Ajuster les paramètres d'affichage du moniteur . .	36
Priorité USB-C	38
Organiser les fenêtres avec Arrangement facile . .	39
Disposition	39
Disposition Personnalisée	40
Mémoire facile	44
Paramètres	46
Utiliser Application Window Snap	48
Configurer les paramètres de jeu	51
Dolby Vision	53
Configurer le KVM USB	54
Changer la configuration KVM USB	57
Configurer le Network KVM	62
Utiliser le Network KVM	68
Vue d'ensemble du cluster	71
Configuration du Network KVM	76
Configurer les paramètres audio	79
Personnaliser les paramètres	80
Changer la configuration du Lanceur de menu	80
Changer la configuration des touches de raccourci de lancement de DDM	82



Appliquer les fonctionnalités de conservation d'énergie	83
Réinitialiser les paramètres du moniteur	84
Importer/Exporter les paramètres de l'application	85
Paramètres additionnels	89
Aide	91
Dépannage	92
Comprendre les différents états de DDM	92
Moniteurs Dell non pris en charge par DDM	93
Impossible de détecter un moniteur Dell pris en charge	93
Impossible de connecter au Network KVM	93
Le Network KVM bascule vers un autre cluster	94
Compatibilité de l'applications installée sur votre système	94
Obtenir plus d'informations sur le dépannage	94
Améliorer DDM	96
Mettre à jour le logiciel DDM et le micrologiciel du moniteur	97
Mettre à jour le micrologiciel du moniteur	98



Vue d'ensemble

Dell Display Manager (DDM) est une application Windows utilisée pour gérer un moniteur ou un groupe de moniteurs.

DDM permet de configurer les paramètres du moniteur, de contrôler les paramètres d'alimentation, d'organiser les applications dans différentes dispositions d'écran et d'autres fonctions sur les moniteurs Dell pris en charge.

Après avoir installé DDM, elle s'exécute chaque fois que vous redémarrez votre ordinateur. Une icône d'accès rapide est disponible dans la barre des tâches du système, avec des informations sur les moniteurs connectés disponibles lorsque vous passez votre curseur sur l'icône DDM.

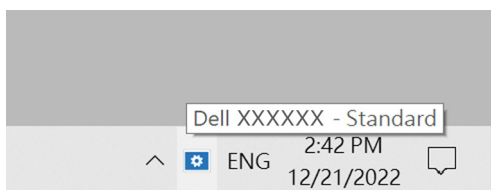

Configuration requise

DDM prend en charge les Windows basés sur x86 suivants :

- Windows 10 build 17763 et supérieur
- Windows 11

 **REMARQUE** : Certaines fonctions dépendent du matériel. Voir le guide de l'utilisateur de votre moniteur pour savoir quelles sont les fonctions disponibles.

 **REMARQUE** : Les captures d'écran dans ce document sont uniquement destinées à des fins d'illustration. Certaines fonctions peuvent ne pas être prises en charge par votre moniteur.



Télécharger et configurer DDM

Télécharger DDM

1. Recherchez le nom de modèle de votre moniteur ou saisissez-le sur <https://www.dell.com/support>.
2. Téléchargez DDM pour Windows dans la liste des téléchargements, et installez-le sur votre ordinateur.
Vous pouvez également visiter <https://www.dell.com/support/ddm> et télécharger le logiciel depuis le site. Le site Web Support Dell détecte le système d'exploitation de l'ordinateur et le lien de téléchargement de Dell Display Manager s'affiche si vous naviguez depuis un ordinateur Windows. Il est également possible de sélectionner Windows dans la liste déroulante Système d'exploitation.

Connecter le moniteur à votre ordinateur

1. Connectez le moniteur à votre ordinateur en suivant les étapes spécifiées dans le guide de l'utilisateur du moniteur.

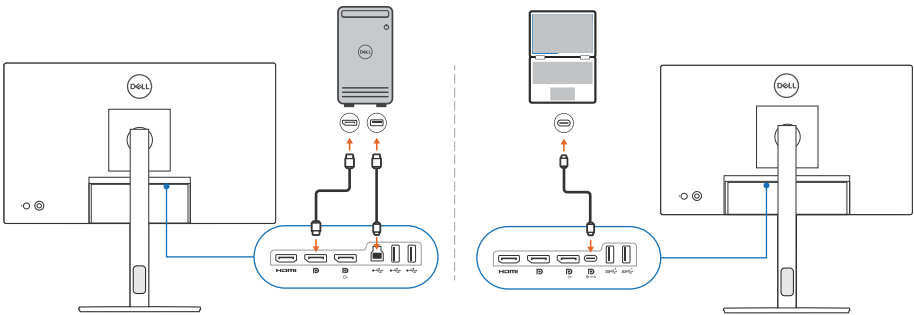

REMARQUE : Les diagrammes de connectivité sont uniquement destinés à des fins d'illustration. Voir le guide de l'utilisateur de votre moniteur pour les informations complètes.



Avant de lancer DDM

Avant de lancer le DDM, sélectionnez **Divers** sur le menu d'affichage à l'écran (OSD) du moniteur, et assurez-vous que la fonction **DDC/CI** est réglée sur **Allumé**.

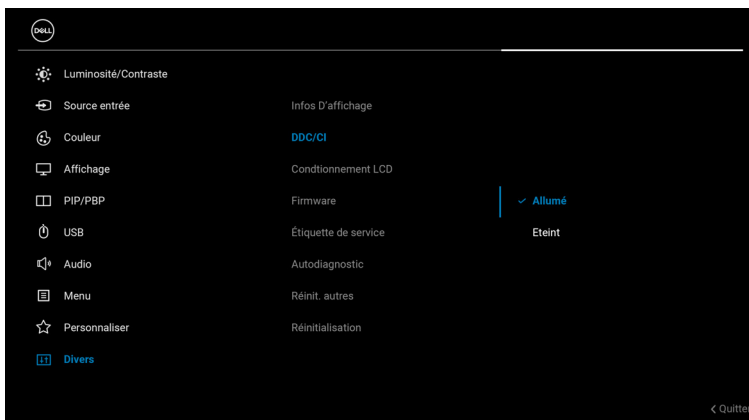

 **REMARQUE** : Seul **Arrangement facile** est activé si la fonction **DDC/CI** est réglée sur **Eteint**.



Lancer DDM

Lanceur de menu

Cliquez sur l'icône DDM dans la barre des tâches du système pour ouvrir la boîte du **Lanceur de menu**. Quand plusieurs moniteurs Dell sont connectés à l'ordinateur, vous pouvez sélectionner n'importe quel moniteur dans la liste déroulante pour contrôler les paramètres du moniteur. Vous pouvez également ouvrir le Lanceur de menu à partir du menu du programme.

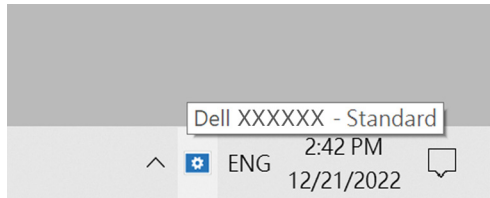

La boîte du **Lanceur de menu** permet un accès rapide aux fonctions suivantes couramment utilisées :

- **De la luminosité/Du contraste**
- **Couleur**
- **Afficher**
- **Arrangement facile**
- **Audio**
- **KVM / Network KVM** (en option)
- **Jeu** (en option)



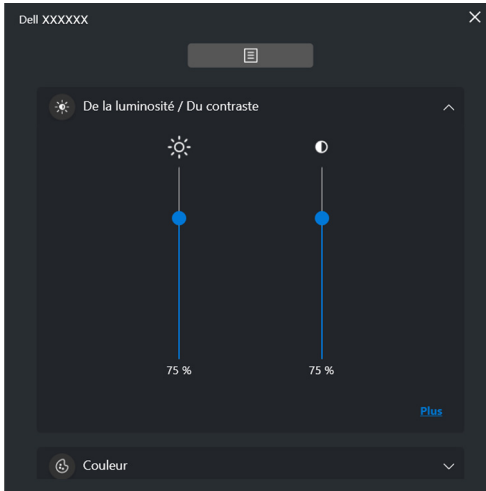

De la luminosité/Du contraste

Permet d'ajuster le niveau de luminosité et de contraste (ou de luminance) du modèle sélectionné. Si vous avez plusieurs moniteurs, sélectionnez le moniteur dans la liste déroulante ou déplacez la boîte de dialogue sur le moniteur que vous voulez ajuster.

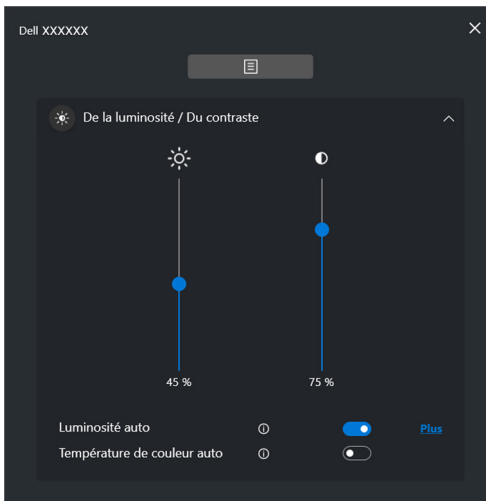

REMARQUE : La valeur minimale du réglage du contraste est fixée à 25% pour maintenir la visibilité sur l'écran.



 **REMARQUE** : La fonction Auto est disponible sur les moniteurs équipés d'un capteur de lumière ambiante.

Couleur

Modifiez le préréglage des couleurs en fonction des préférences de l'utilisateur à l'écran. Pour des paramètres supplémentaires, cliquez sur **Plus**.

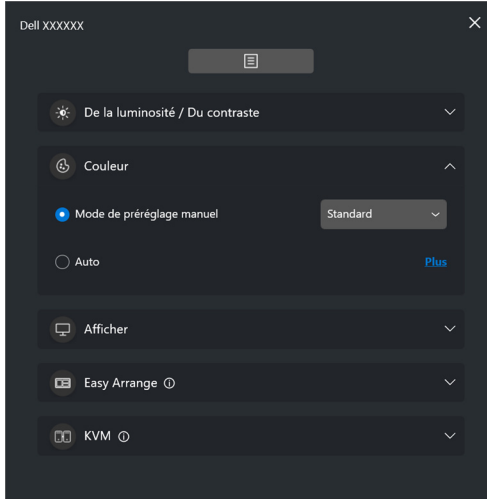

 **REMARQUE** : Pour plus d'information, voir [Changement auto du préréglage des couleurs quand une application spécifique est utilisée.](#)



Afficher

Permet d'ajuster la résolution et la fréquence de rafraîchissement du moniteur sélectionné. Pour des paramètres supplémentaires, cliquez sur **Plus**.

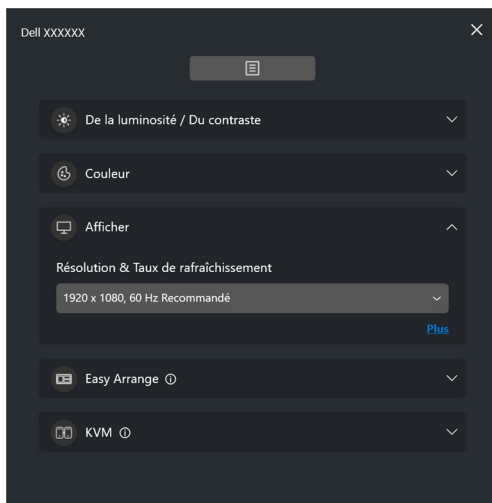

Arrangement facile

Une liste des dispositions recommandées ou récemment utilisées et des profils Mémoire facile s'affiche pour une sélection rapide, comme le montre l'image suivante. La fonction **Disposition Personnalisée** d'enregistrer la disposition actuelle des fenêtres à l'écran comme une disposition personnalisée.

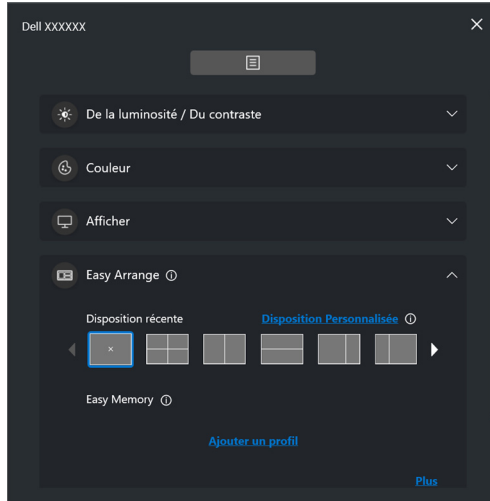

Audio

Pour les moniteurs qui prennent en charge les **Profils audio**, vous pouvez sélectionner le profil préféré dans l'onglet **Audio**.

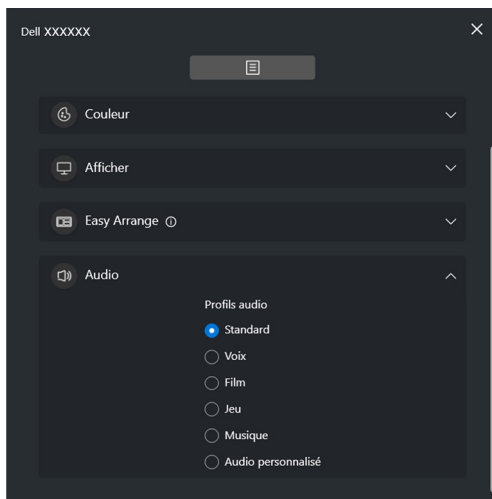

KVM

Après avoir configuré KVM, vous pouvez basculer le clavier et la souris entre les ordinateurs. Voir [Configurer le KVM USB](#) pour utiliser l'**Assistant de configuration**.

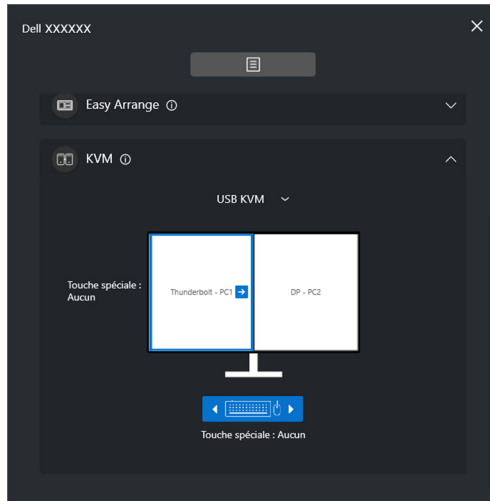

Network KVM

Dans l'onglet **KVM**, sélectionnez **Network KVM** dans le menu déroulant. Ce menu propose des fonctions d'accès rapide en fonction de l'état actuel du Network KVM. Voir la section [Configurer le Network KVM](#) pour utiliser l'**Assistant de configuration**.

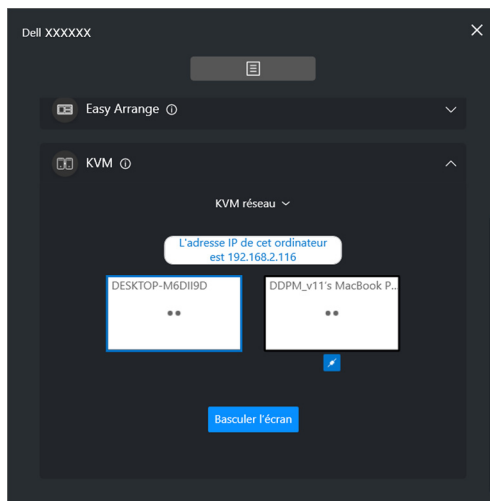

Fonctionnalité	Fonction	Description
Pas de configuration	Configurer maintenant	Cliquez sur Configurer maintenant pour afficher l'écran de configuration de Network KVM .
Affichage unique	Changer de PC	Quand PBP est désactivé, cliquez sur Changer de PC pour basculer l'entrée vidéo entre les ordinateurs.
	Basculer l'écran	Quand PBP est activé, basculez l'entrée vidéo avec une des méthodes suivantes : <ul style="list-style-type: none"> • Déplacez le curseur sur le bloc moniteur et cliquez sur la flèche qui apparaît. • Faites glisser-déposer un bloc moniteur sur un autre bloc moniteur.
Affichage multiple	Basculer l'écran	<ul style="list-style-type: none"> • Déplacez le curseur sur le bloc ordinateur et cliquez sur la flèche qui apparaît. • Faites glisser l'icône de l'ordinateur pour organiser une position horizontale.



Jeu

Pour les moniteurs qui prennent en charge le moteur de vision, vous pouvez sélectionner et changer les modes Moteur de vision depuis la fonction **Jeu**.

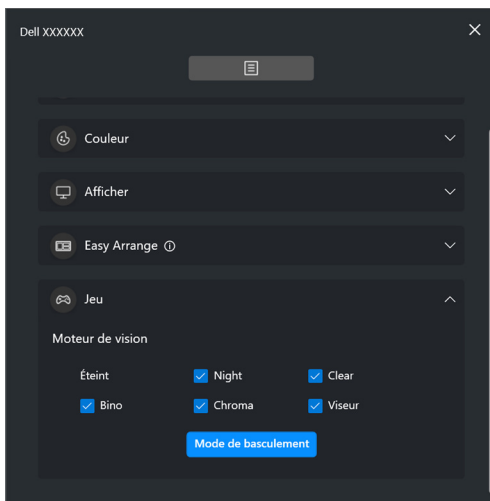

Fonction- nalité	Fonction	Description
Accès rapide à DDM	Touche de raccourci pour lancer la boîte du Lanceur de menu	<ul style="list-style-type: none"> • Configurez votre touche de raccourci préférée (par exemple, Alt+M) pour lancer le Lanceur de menu. • Pour personnaliser votre touche de raccourci préférée, sélectionnez Personnaliser.
	Sélectionnez le moniteur quand plusieurs moniteurs sont connectés ou faites glisser l'interface utilisateur vers le moniteur que vous voulez contrôler	<ul style="list-style-type: none"> • Si vous avez plus d'un moniteur connecté, vous pouvez sélectionner le moniteur dans la liste déroulante ou simplement faire glisser l'interface utilisateur vers le moniteur que vous voulez contrôler. • Quand le moniteur est sélectionné, l'icône du moniteur avec le nom du modèle apparaît sur l'écran du moniteur respectif pour indiquer le moniteur sélectionné. • Appuyez Alt+M pour faire apparaître le Lanceur de menu du moniteur où est placé le curseur de la souris. • Si plusieurs moniteurs sont connectés, appuyez sur la touche de raccourci configurée pour un moniteur sélectionné où le curseur de la souris est positionné.



Menu principal

Lancez DDM avec une des méthodes suivantes :

- Sur la barre des tâches du système, cliquez droit sur l'icône **DDM**, puis sélectionnez **Ouvrir Dell Display Manager**.

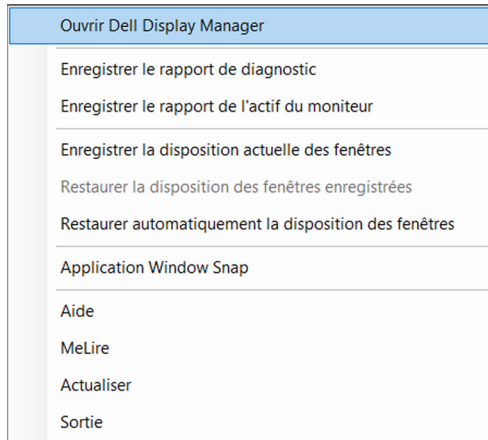

- Cliquez sur l'icône du menu dans le **Lanceur de menu** pour lancer le menu principal.

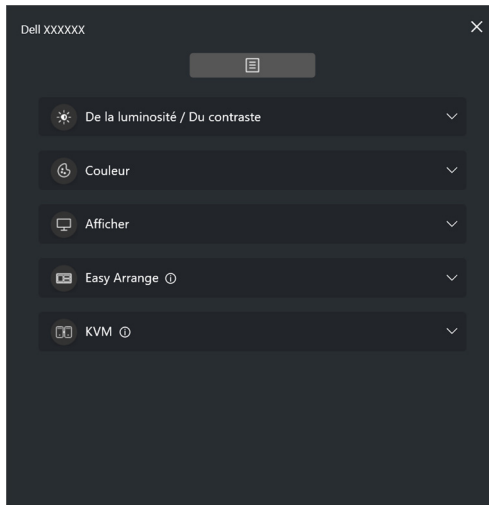

Le système de menus fournit un ensemble de menus et de sous-menus permettant d'ajuster les fonctions de DDM.

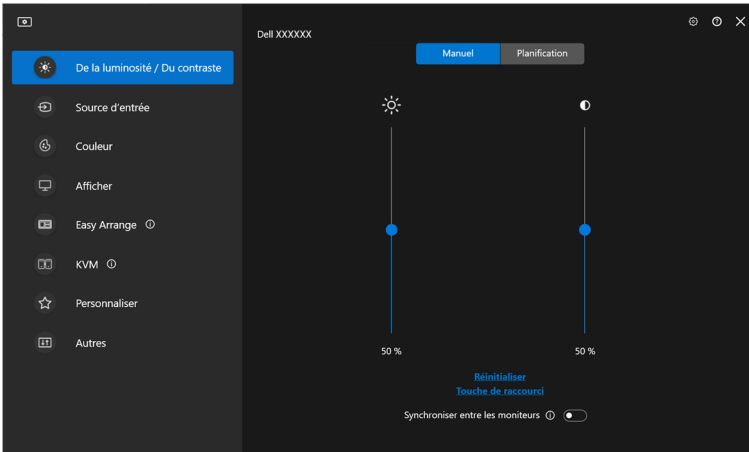

Ajuster la luminosité et le contraste

Dans le menu DDM, sélectionnez **De la luminosité/Du contraste** pour changer les niveaux de luminosité et de contraste.

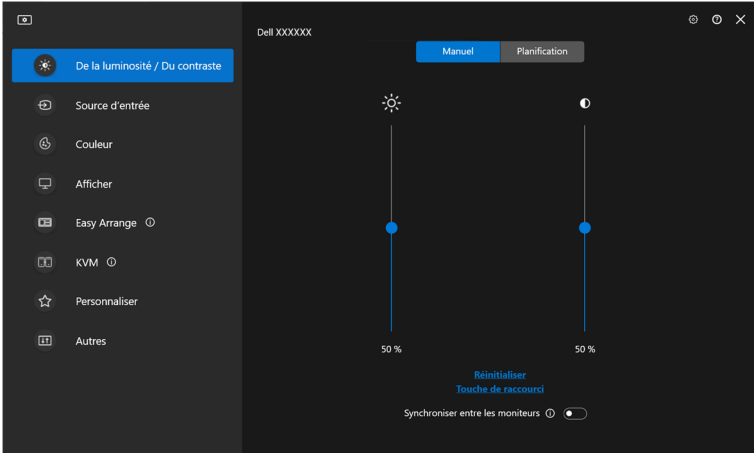



Fonctionnalité	Fonction	Description
De la luminosité/Du contraste	Manuel	Ajustez la luminosité et le contraste du moniteur manuellement.
	Planification	Ajustez progressivement la luminosité et le contraste en fonction du profil jour/nuit que vous avez configuré.
	Auto	<ul style="list-style-type: none">• Ajustez automatiquement la luminosité ou la température de couleur par la surveillance du capteur de lumière ambiante quand l'option correspondante est activée.• Vous pouvez spécifier un moniteur principal pour synchroniser la luminosité et/ou la température de couleur avec les autres moniteurs.
	Touche de raccourci	Affecter une touche de raccourci pour régler la luminosité et le contraste.



Fonctionnalité	Fonction	Description
De la luminosité/Du contraste	Synchroniser entre les moniteurs	Activez cette fonction pour appliquer le contrôle de la luminosité, du contraste et du préréglage des couleurs aux moniteurs.

 **REMARQUE** : La synchronisation du contrôle des moniteurs n'est disponible que quand deux ou plusieurs moniteurs avec la même unité de luminosité/contraste sont connectés.

 **REMARQUE** : La valeur minimale du réglage du contraste est fixée à 25% pour maintenir la visibilité sur l'écran.

 **REMARQUE** : L'ajustement manuel des fonctions **De la luminosité, Du contraste, Luminosité auto et Température de couleur auto** est désactivé quand **Smart HDR ou Dolby Vision** est activé et du contenu HDR est affiché.

Définir la planification pour la luminosité et le contraste

Sélectionnez l'onglet **Planification** pour définir la planification de la luminosité et du contraste en fonction du profil jour/nuit que vous avez configuré.

1. Sélectionnez l'onglet **Planification** dans le menu **De la luminosité/Du contraste**. Ajustez le niveau de luminosité et de contraste en déplaçant les curseurs vers le haut ou vers le bas. Les valeurs de profil par défaut suivent les paramètres actuels du moniteur. Cliquez sur le bouton **Paramètres** pour configurer la synchronisation du profil ou afficher un aperçu de l'effet de transition du profil.

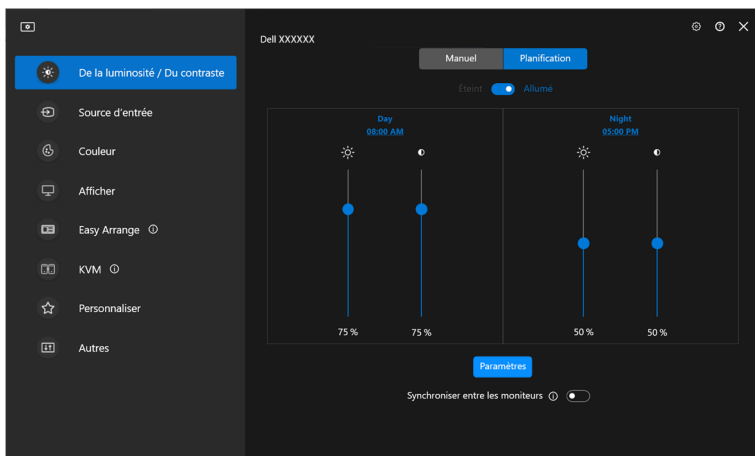

2. Ajustez l'heure de démarrage et la durée pour les heures de **Jour** et de **Nuit**. Cliquez sur **Fermer** pour enregistrer et quitter le menu.

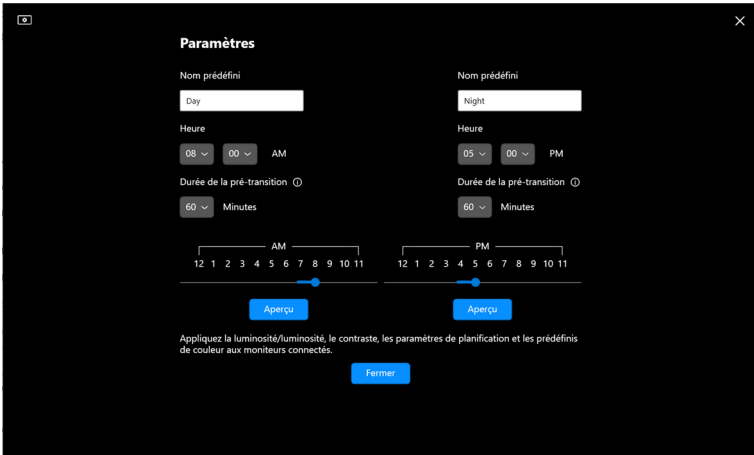

 **REMARQUE :** La fonction de planification est disponible sur les moniteurs qui ne sont pas équipés d'un capteur de lumière ambiante.

Définir la fonction Auto pour la luminosité et le contraste

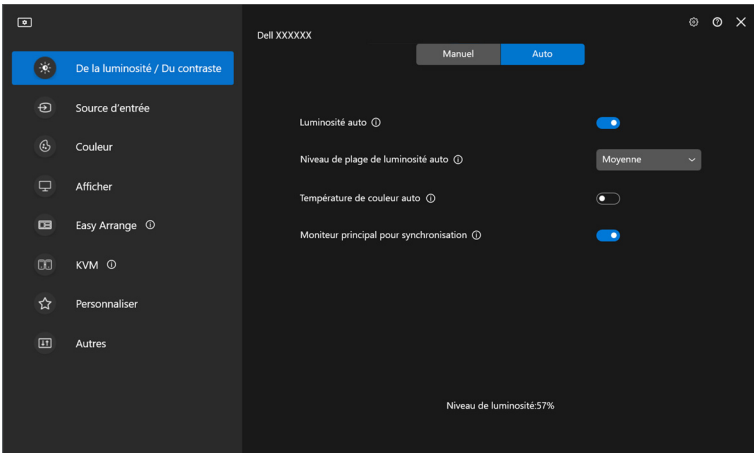

Fonction- nalité	Fonction	Description
Auto	Luminosité auto	Active Luminosité auto et le paramètre Luminosité du moniteur s'ajuste automatiquement en fonction de la lumière ambiante.
	Niveau de plage de luminosité auto	Quand Luminosité auto est activée, ajustez le Niveau de plage de luminosité auto de la Luminosité auto . REMARQUE : Quand Luminosité auto est désactivée, cette fonction n'est pas disponible.
	Température de couleur auto	Active Température de couleur auto et le paramètre de couleur RGB du moniteur s'ajuste automatiquement en fonction de la lumière ambiante.
	Moniteur principal pour synchronisation	Active Moniteur principal pour synchronisation si plusieurs moniteurs Dell prenant en charge cette fonction sont connectés et que vous voulez que les autres moniteurs ajustent leurs paramètres Luminosité ou RGB en fonction de la luminosité ambiante détectée par le moniteur principal. REMARQUE : Quand Luminosité auto et Température de couleur auto sont toutes les deux désactivées, Moniteur principal pour synchronisation n'est pas disponible.

 **REMARQUE :** La fonction Auto est disponible sur les moniteurs équipés d'un capteur de lumière ambiante.



Affecter des touches de raccourci

Cliquez sur **Touche de raccourci** dans le menu **De la luminosité/Du contraste**, affectez une touche de raccourci pour ajuster la luminosité et le contraste.

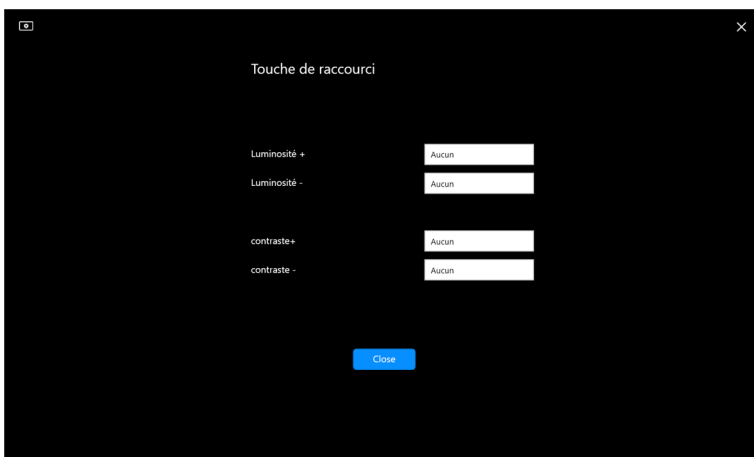

Si plusieurs moniteurs sont connectés, les touches de raccourci configurées seront synchronisées entre les moniteurs. Pour déclencher les ajustements de luminosité/contraste ou de luminance, déplacez la souris sur le moniteur souhaité.



Gérer plusieurs entrées vidéo

Le menu **Source d'entrée** permet de gérer plusieurs entrées vidéo connectées à votre moniteur Dell. Cela permet de basculer facilement entre les entrées pendant le travail sur plusieurs ordinateurs.

Sous **Généralités**, tous les ports d'entrée vidéo disponibles sur votre moniteur sont affichés. Vous pouvez affecter à chaque entrée un nom et un port USB en amont.

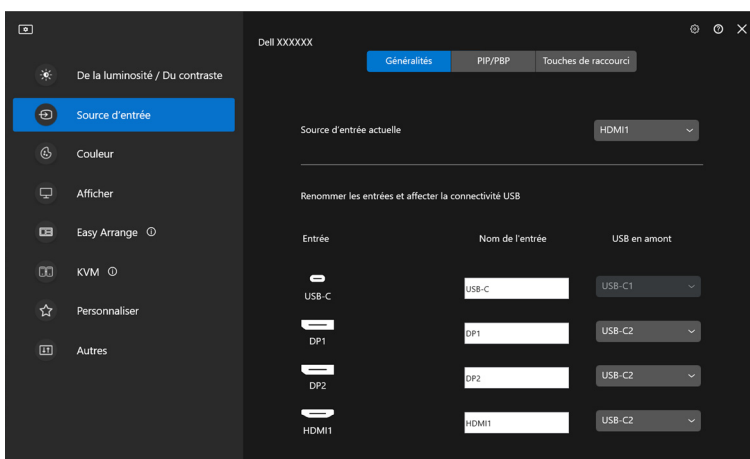

 **REMARQUE :** Pour plus d'informations, voir le guide de l'utilisateur de votre moniteur pour les entrées disponibles.



Configurer le mode PIP/PBP

1. Cliquez sur **PIP/PBP** pour activer la fonction d'écran partagé sur les modèles pris en charge.
2. Cliquez sur **Basculer entre les positions** pour changer la position PIP.
3. Dans la liste déroulante **Entrée 1**, sélectionnez l'entrée principale, puis sélectionnez la sous-entrée dans la liste déroulante **Entrée 2** pour changer les entrées principales ou secondaires.
4. Cliquez sur **Commutation USB** pour basculer le port USB en amont qui est associé aux sources d'entrée actives.

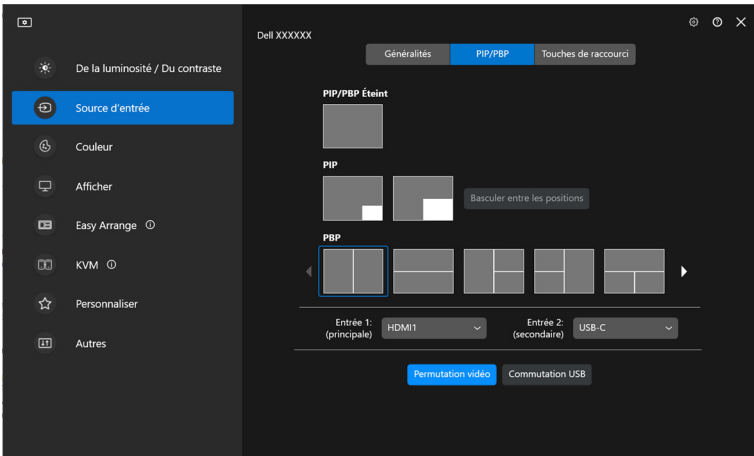

5. Cliquez sur **Permutation vidéo** pour permuter les sources d'entrée.

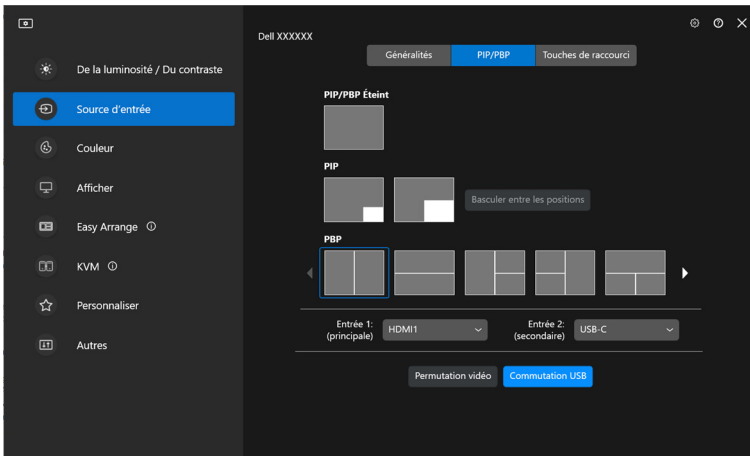

REMARQUE : Pour plus d'informations, voir le guide de l'utilisateur de votre moniteur pour les fonctions PIP/PBP disponibles.



Affecter des touches de raccourci

Vous pouvez affecter des touches de raccourci pour un accès rapide aux fonctions **Source d'entrée**.

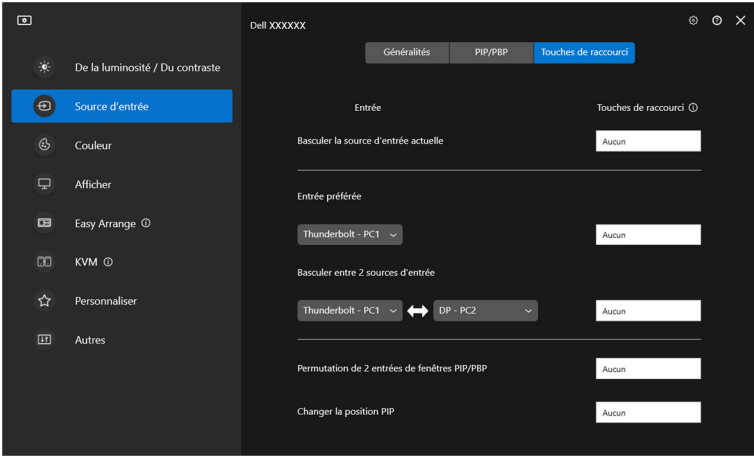

Vous pouvez également changer la source d'entrée dans la liste déroulante **Source d'entrée actuelle**.

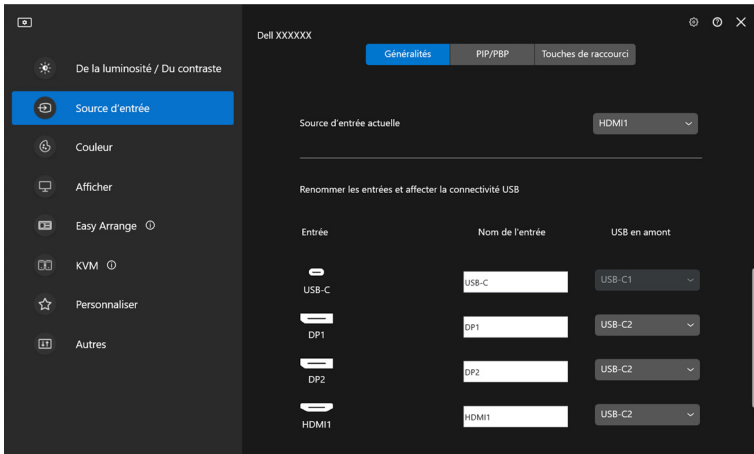

Fonction- nalité	Fonction	Description
Touches de raccourci	Basculer la source d'entrée actuelle	Configurez votre touche de raccourci préférée (par exemple, Alt+C) pour basculer les sources d'entrée.
	Entrée préférée	Configurez votre touche de raccourci préférée pour basculer vers votre source d'entrée préférée.
	Basculer entre 2 sources d'entrée	Configurez votre touche de raccourci préférée (par exemple, Alt+I) pour basculer entre les deux sources d'entrée fréquemment utilisées.
	Permutation de 2 entrées de fenêtres PIP/PBP	Configurez votre touche de raccourci préférée (par exemple, Alt+W) pour permuter l'entrée principale et la sous-entrée PIP/PBP.
	Zoom avant/arrière des 4 fenêtres PBP	Configurez votre touche de raccourci préférée (par exemple, Alt+Z) pour un zoom avant/arrière dans la fenêtre PBP.
	Changer la position PIP	Configurez votre touche de raccourci préférée (par exemple, Alt+Q) pour changer la position PIP.
	Sous-balayage	Configurez votre touche de raccourci préférée (par exemple, Alt+A) pour activer ou désactiver le sous-balayage.

REMARQUE : La fonction de sous-balayage n'est prise en charge que sur les modèles suivants :

- **Dell U4320Q**
- **Dell U4323QE**

 **REMARQUE :** Pour plus d'informations, voir le guide de l'utilisateur de votre moniteur pour les fonctions PIP/PBP disponibles.

 **REMARQUE :** Si plusieurs moniteurs sont connectés, les touches de raccourci configurées seront synchronisées entre les moniteurs pour faciliter l'utilisation. Pour déclencher la fonction pour le moniteur sélectionné, déplacez la souris sur le moniteur et appuyez la touche de raccourci.



Définir le mode de préréglage des couleurs du moniteur

Le menu **Couleur** permet d'associer le mode de préréglage des couleurs à une application. Quand vous sélectionnez le **Mode auto**, DDM passe automatiquement au mode de préréglage des couleurs correspondant chaque fois que l'application associée est activée. Le mode de préréglage des couleurs affecté à une application particulière peut être le même sur chaque moniteur connecté, ou il peut varier d'un moniteur à un autre.

Pour ajouter une nouvelle application à la liste d'affectation, cliquez sur **Ajouter l'application** pour sélectionner des applications ou faites-la glisser depuis les **Programmes/Bureau de Windows** et déposez-la dans la liste actuelle. Sélectionnez le mode de préréglage des couleurs dans la liste déroulante pour chaque application afin d'associer le préréglage aux applications.

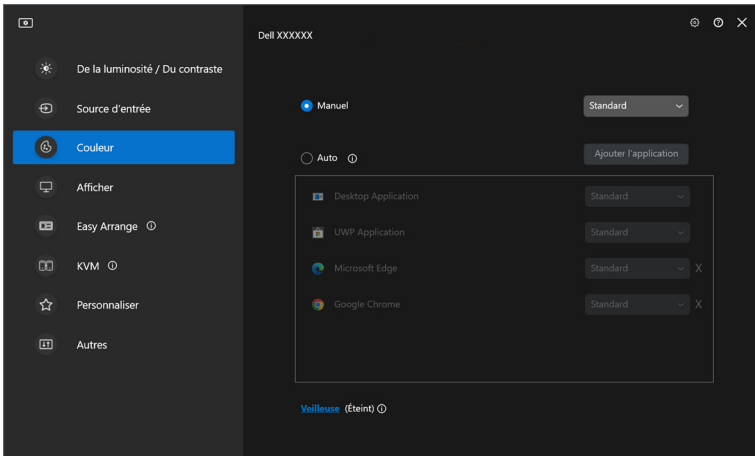

Fonction- nalité	Fonction	Description
Couleur	Manuel	Sélectionnez le mode de préréglage des couleurs manuellement depuis l'interface utilisateur.
	Auto	<ul style="list-style-type: none"> Activez cette fonction pour activer automatiquement le mode de préréglage des couleurs lorsque l'application associée est sélectionnée comme fenêtre active. Cliquez sur la liste déroulante pour affecter un mode prédéfini à une application.
	Veilleuse	Changez le réglage de la veilleuse.

Changement auto du préréglage des couleurs quand une application spécifique est utilisée

1. Sélectionnez **Auto**.
2. Cliquez sur **Ajouter l'application**.

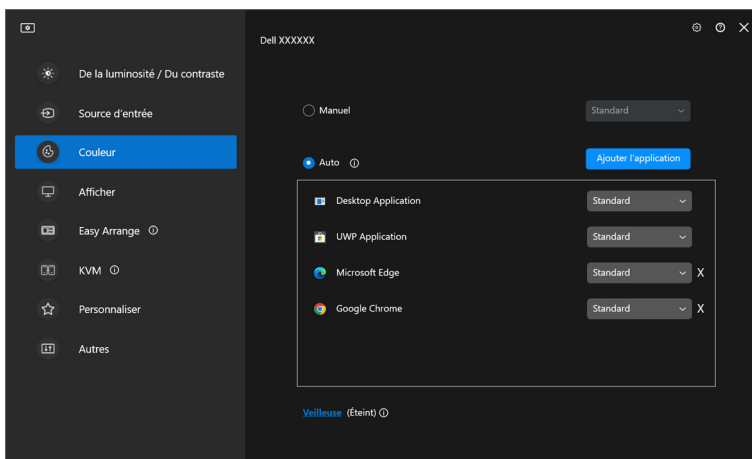

3. Sélectionnez les applications souhaitées et cliquez sur **OK**.

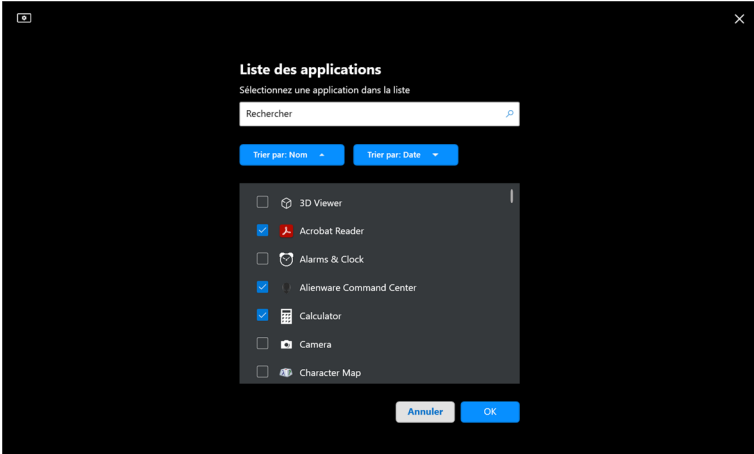

4. Sélectionnez le préréglage des couleurs souhaité quand l'application est utilisée.

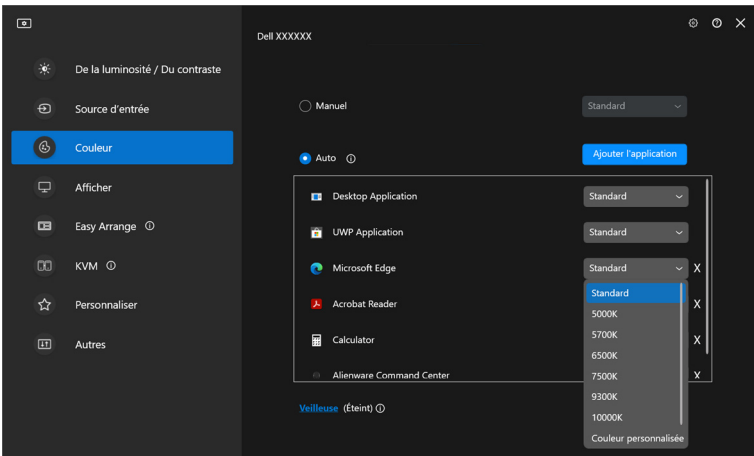

REMARQUE : Les affectations du mode de préréglage des couleurs pour les fichiers de commandes, les scripts, les raccourcis et les fichiers non-exécutables tels que les archives zip ou les fichiers compressés, ne sont pas pris en charge.



Gestion des couleurs

Cette fonctionnalité offre une expérience optimale des couleurs en faisant correspondre l'espace couleur du moniteur avec le profil ICC (International Color Consortium).

Sur les modèles Dell pris en charge, les options **Gestion des couleurs** sont disponibles en appuyant le bouton **Avancé** dans le menu **Couleur**. Vous pouvez choisir **Ajuster automatiquement le profil de couleur ICC en fonction du prédéfini de couleur** ou **Changement auto du préréglage des couleurs quand le profil ICC change**.

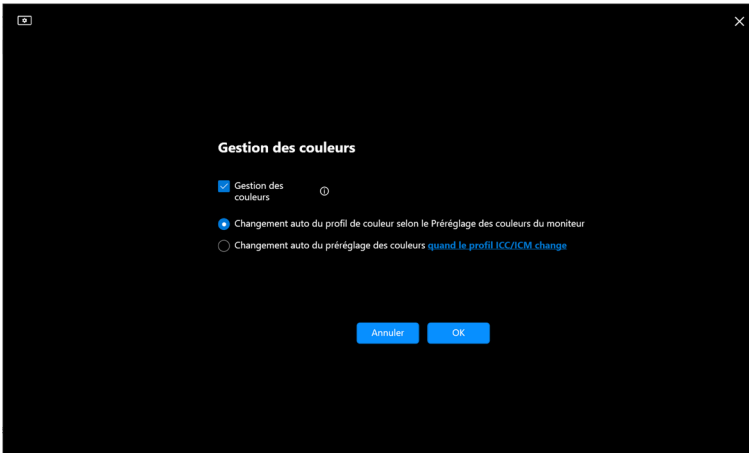
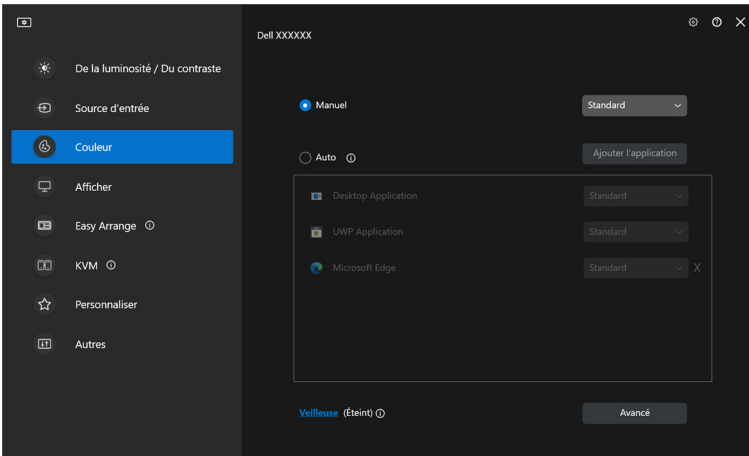

Ajuster automatiquement le profil de couleur ICC en fonction du prédéfini de couleur

Le profil ICC correspondant dans Windows est changé quand vous changez le préréglage des couleurs dans le menu OSD du moniteur.

Changement auto du préréglage des couleurs quand le profil ICC change

Le préréglage des couleurs correspondant est défini dans le moniteur quand vous changez le profil ICC dans Windows. Vous pouvez cliquer sur le lien du profil ICC pour ajouter le profil de couleur installé pour le moniteur.

 **REMARQUE** : Actuellement, cette fonction n'est pas prise en charge quand l'affichage est réglé pour s'afficher uniquement sur le moniteur externe.

Changer le profil ICC/ICM dans Windows

Sélectionnez un profil de couleur dans la liste déroulante **Profil de couleurs** des paramètres d'**Écran**.

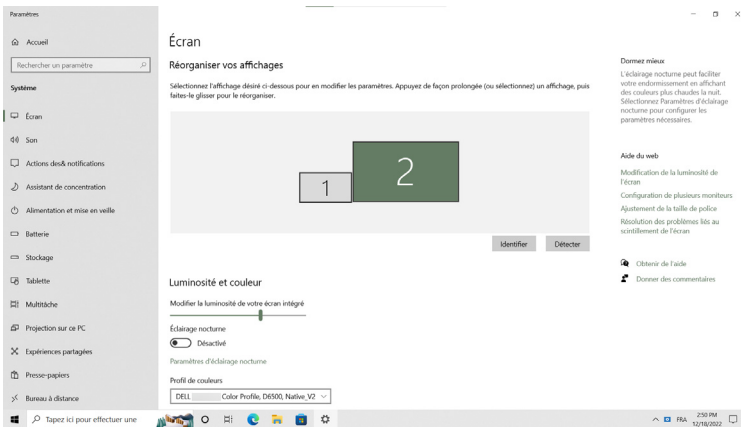

Ajuster les paramètres d'affichage du moniteur

Dans le menu DDM, sélectionnez **Afficher** pour changer les paramètres communs du moniteur.

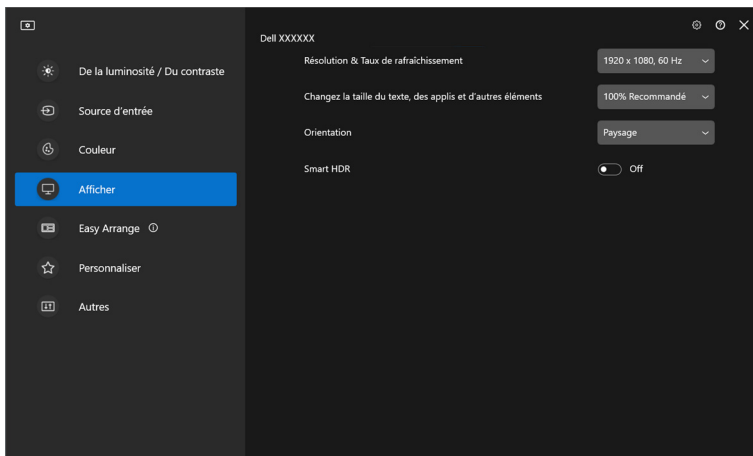

Fonction- nalité	Fonction	Description
Afficher	Résolution & Taux de rafraîchissement	Ajustez la résolution et la fréquence de rafraîchissement de l'affichage.
	Changez la taille du texte, des applis et d'autres éléments	Réduisez ou augmentez la taille du composant de l'interface utilisateur.
	Orientation	Changer l'orientation de l'affichage du système d'exploitation du moniteur. REMARQUE : Pour les moniteurs qui prennent en charge le changement d'orientation depuis DDM, le paramètre d'orientation de l'OSD du moniteur changera en conséquence.
	Smart HDR	Active/désactive la fonction HDR du moniteur et les paramètres d'affichage.

 **REMARQUE :** La fonction Smart HDR n'est disponible que pour les moniteurs qui prennent en charge cette fonction.



Priorité USB-C

Depuis le menu **Afficher**, appuyez **Avancé** pour définir l'option de **Priorité USB-C** préférée.

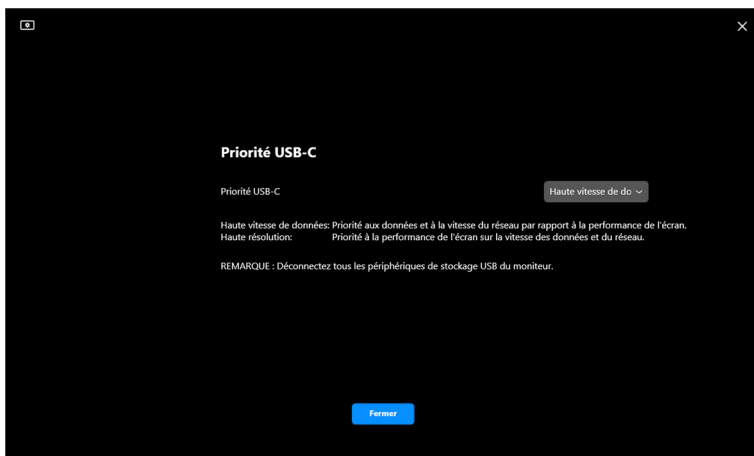
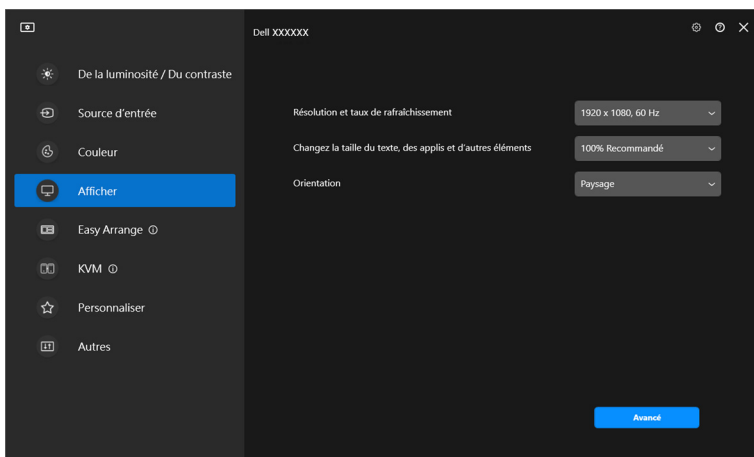

 **REMARQUE :** La fonction **Priorité USB-C** n'est disponible que pour les moniteurs qui prennent en charge cette fonction.



Organiser les fenêtres avec Arrangement facile

Le menu **Arrangement facile** simplifie l'affichage des fenêtres d'applications sur votre moniteur.

Disposition

Procédez comme suit pour organiser les fenêtres :

1. Sélectionnez une des dispositions prédéfinies pour diviser virtuellement l'écran en plusieurs zones.
2. Faites glisser l'application vers la zone sélectionnée pour la positionner dans la zone. L'application s'ancore sur la zone sélectionnée.

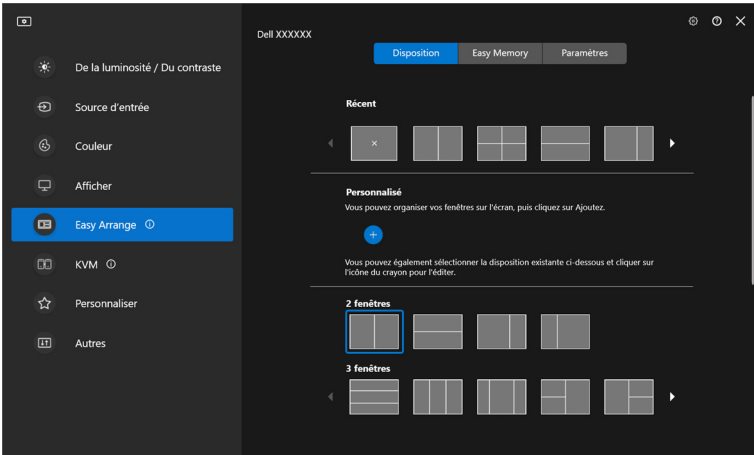

Mode paysage des dispositions **Arrangement facile**



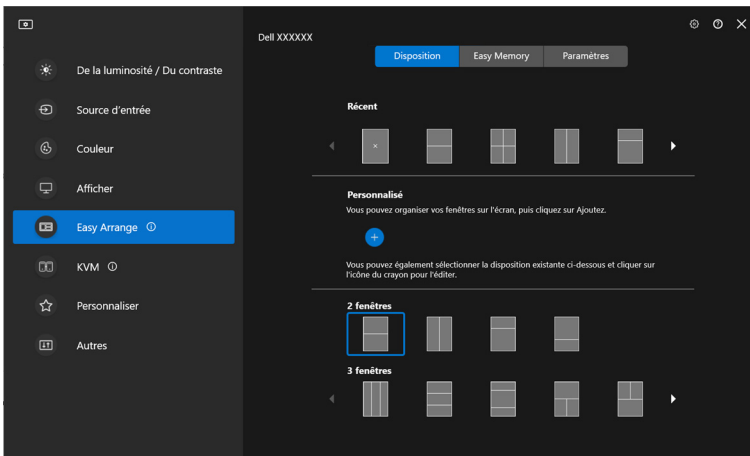

Le mode portrait des dispositions **Arrangement facile** s'affiche quand vous faites pivoter le moniteur

Disposition Personnalisée

Vous pouvez ajouter une nouvelle disposition personnalisée selon vos préférences. Procédez aux étapes suivantes pour ajouter une nouvelle disposition personnalisée :

1. Organisez les fenêtres sur votre écran, puis cliquez sur l'icône **+**. La disposition sera définie en fonction de l'agencement de vos fenêtres.

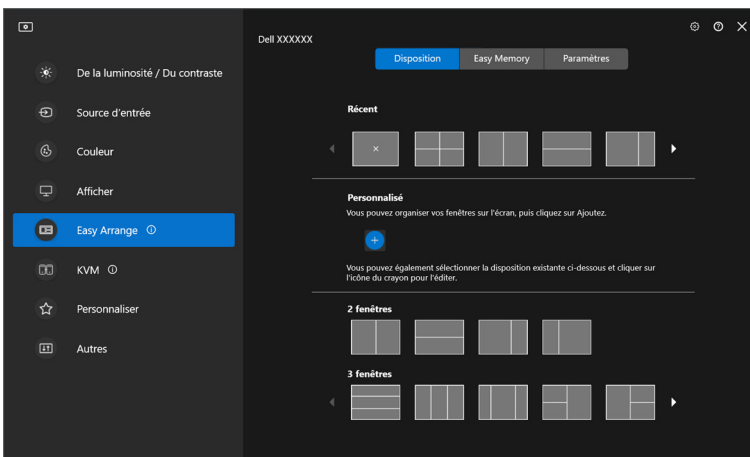

2. Dans le dialogue d'enregistrement, choisissez un nom de disposition pour la nouvelle disposition.

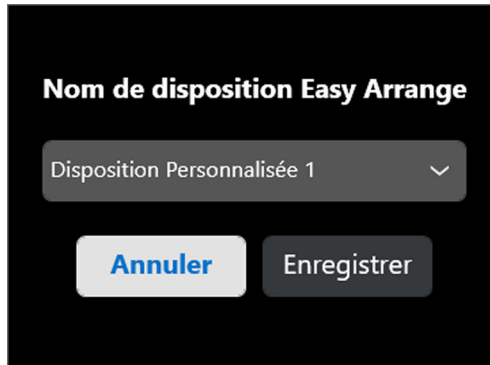

3. Cliquez sur **Enregistrer** pour terminer la personnalisation.

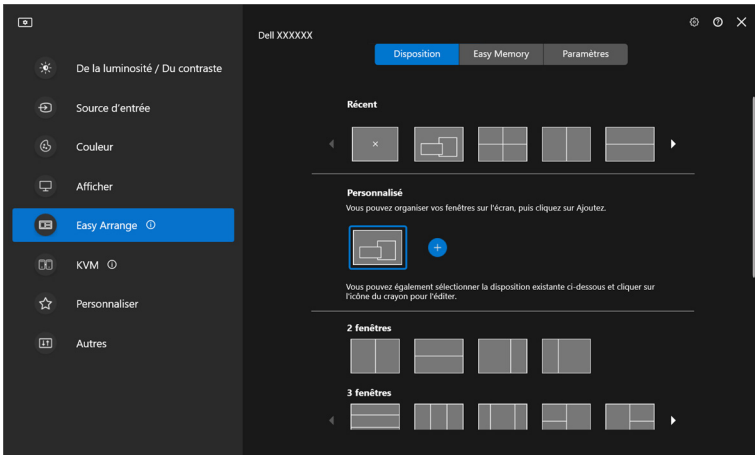

Vous pouvez également éditer toute disposition existante en fonction de vos préférences. Procédez aux étapes suivantes pour personnaliser une disposition existante :

1. Placez le curseur de la souris sur la disposition à personnaliser, puis cliquez sur l'icône du stylo.

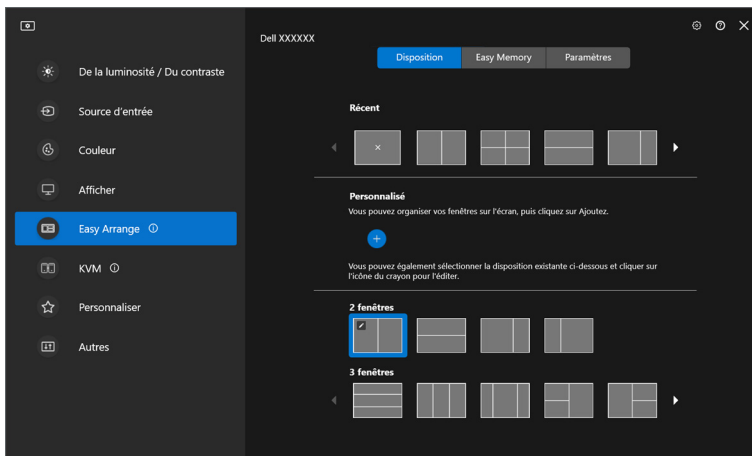

2. La disposition avec des lignes de quadrillage ROUGES apparaît à l'écran. Appuyez sur la ligne de quadrillage ROUGE pour ajuster la disposition.



3. La ligne de quadrillage ROUGE se transforme en ligne VERTE lorsque vous faites glisser la ligne pour ajuster la taille de la disposition. Relâchez la ligne quand c'est fait.

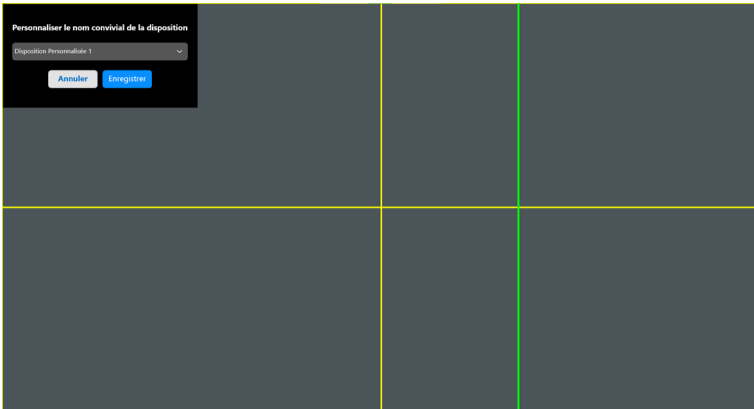

4. Dans le dialogue d'enregistrement, choisissez un nom de disposition pour la nouvelle disposition.

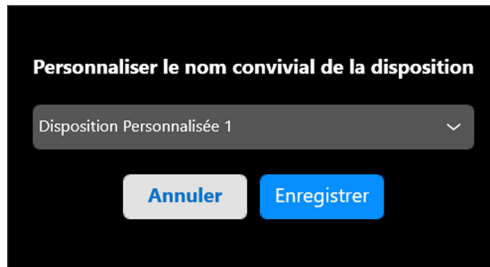

5. Cliquez sur **Enregistrer** pour terminer la personnalisation.



Mémoire facile

Mémoire facile permet à l'utilisateur d'enregistrer une application ou des fichiers dans leur partition respective dans différents profils et de les restaurer manuellement, à une heure programmée ou au démarrage du système. Procédez aux étapes suivantes pour créer le profil et le lancer :

1. Cliquez sur l'icône **+** pour créer un nouveau profil.

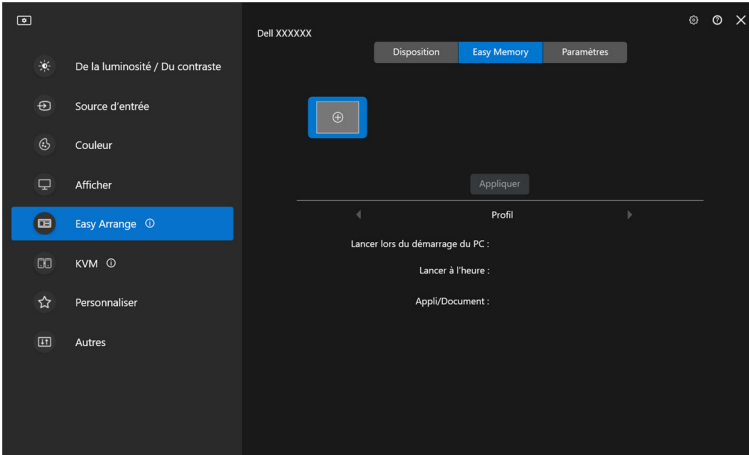

2. Saisissez le nom du profil et sélectionnez une disposition. Cliquez sur **Suivant**.

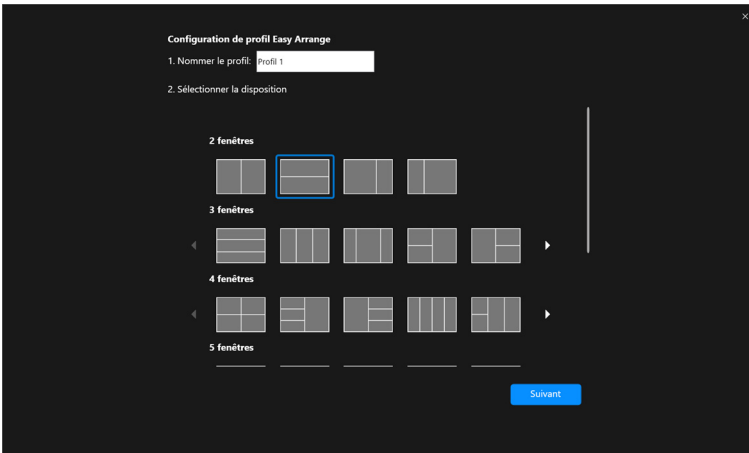

- Affectez une application ou un fichier à afficher dans chaque partition en cliquant sur **+** ou en faisant glisser le fichier dans la partition. Cliquez sur **Suivant**.

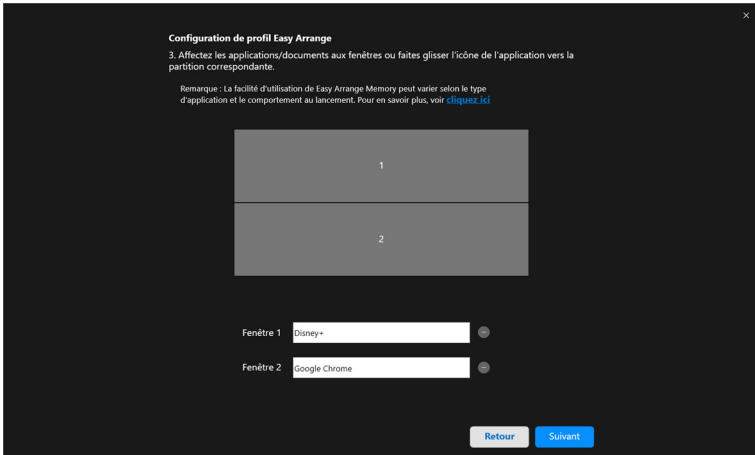

- Configurez l'heure de lancement du profil et cliquez sur **Terminer**.

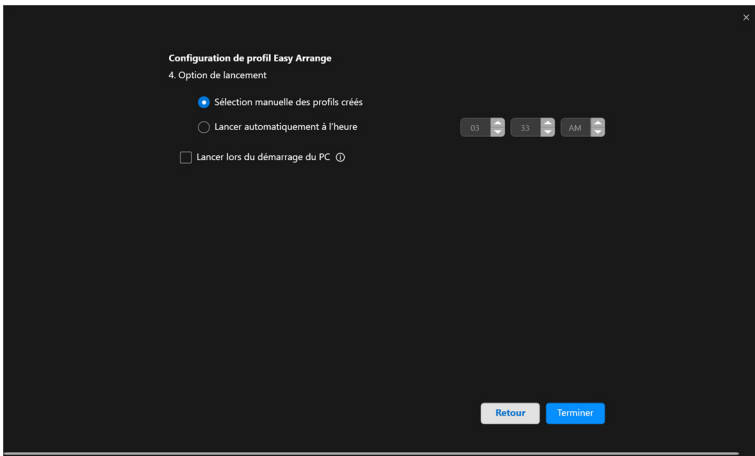

La facilité d'utilisation de la mémoire **Arrangement facile** peut varier selon le type d'application et le comportement au lancement. **Mémoire facile** fonctionne avec des applications de productivité générales telles que Microsoft Office, Adobe, les navigateurs Web, etc.

Mémoire facile pourrait ne pas réussir à effectuer une partition de fenêtre au lancement si l'un des cas suivants se produit :

- L'appli affiche une boîte de dialogue contextuelle au lancement (écran de connexion, boîte de dialogue d'erreur ou fichiers non enregistré)
- L'appli est lancée en mode plein écran
- Les fichiers sont ouverts dans des onglets individuels dans l'appli
- Superposition des dispositions Arrangement facile

Paramètres

Configurez les préférences personnelles.

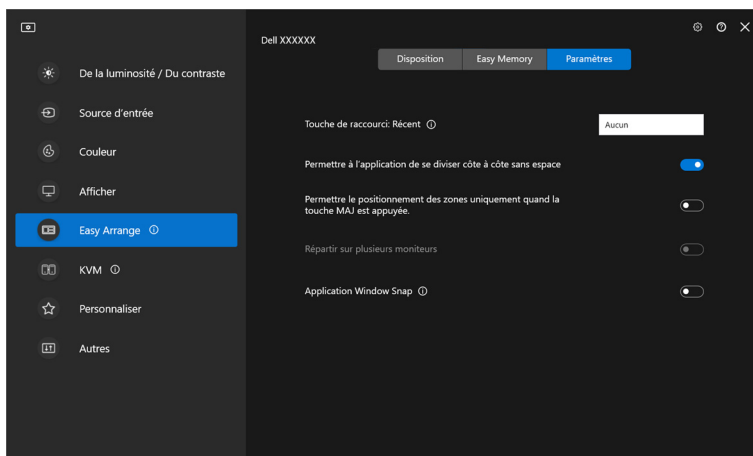

Fonction- nalité	Fonction	Description
Arrangement facile	Touche de raccourci : Récent	Configurez une touche de raccourci (par exemple, Alt+R) pour sélectionner les dispositions récemment utilisées. Vous pouvez également choisir votre touche de raccourci préférée ici.
	Permettre à l'application de se diviser côte à côte sans espace	Activez cette fonction pour permettre l'ancrage des applications côte à côte sans espace.
	Permettre le positionnement des zones uniquement quand la touche MAJ est appuyée	Active le menu Arrangement facile en appuyant la touche Maj.
	Répartir sur plusieurs moniteurs	Si vous utilisez plusieurs moniteurs dans un groupe ou une matrice, la disposition Arrangement facile peut être appliquée à tous les moniteurs sous la forme d'un seul bureau. Vous devez aligner vos moniteurs correctement pour la rendre efficace.
	Application Window Snap	Ancrez n'importe quelle application dans un écran divisé en la faisant glisser dans la partition.

 **REMARQUE** : Si la fenêtre d'une application ne peut pas entrer dans la zone qui est définie par Arrangement facile, l'application risque de ne pas s'afficher correctement.

 **REMARQUE** : La fonction Répartir sur plusieurs moniteurs ne peut être activée que pour tous les moniteurs connectés qui ont la même taille physique, la même résolution, les mêmes paramètres d'échelonnage et qui sont placés côte à côte.



Utiliser Application Window Snap

Application Window Snap est conçu pour permettre de placer rapidement une application sur n'importe quel écran. Quand cette fonction est activée dans DDM, faire glisser l'application déclenche un menu flottant qui contient les dispositions **Arrangement facile** récemment utilisées. Déposez l'application sur l'une des dispositions listées pour effectuer le placement des fenêtres.

Quand cette fonction est activée, elle remplace l'option **Arrangement facile**, de sorte que l'utilisateur peut facilement ancrer son application sur le moniteur et la zone respectifs dans les quatre dispositions **Arrangement facile** les plus récemment utilisées.

Vous pouvez activer cette fonctionnalité avec une des méthodes suivantes :

- Lancez DDM, allez au menu **Arrangement facile**, puis activez la fonction **Application Window Snap**.

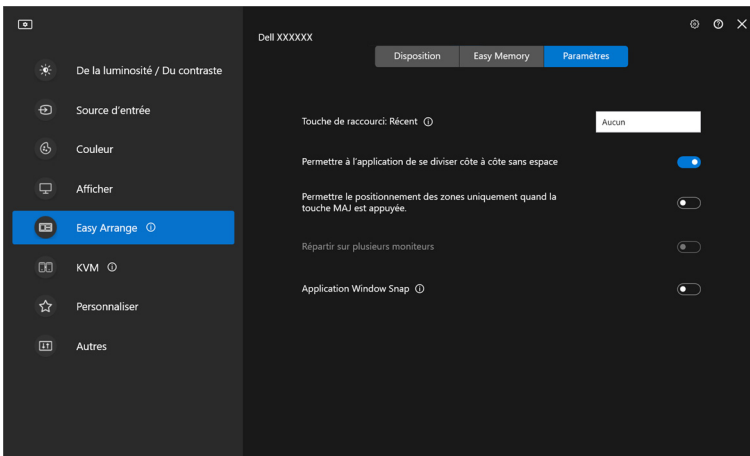

- Cliquez-droit sur l'icône DDM dans la barre d'état et sélectionnez **Application Window Snap** pour activer cette fonction.

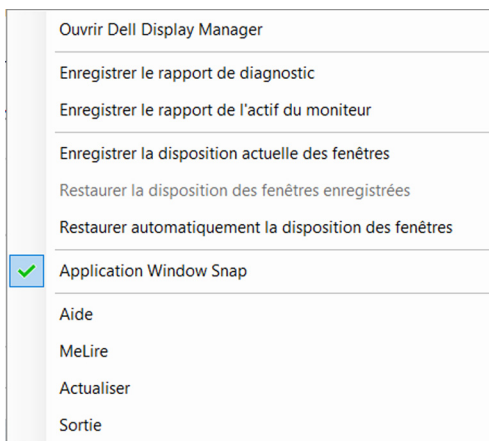

- Faites glisser la fenêtre d'application et déposez-la dans l'une des zones du menu flottant.

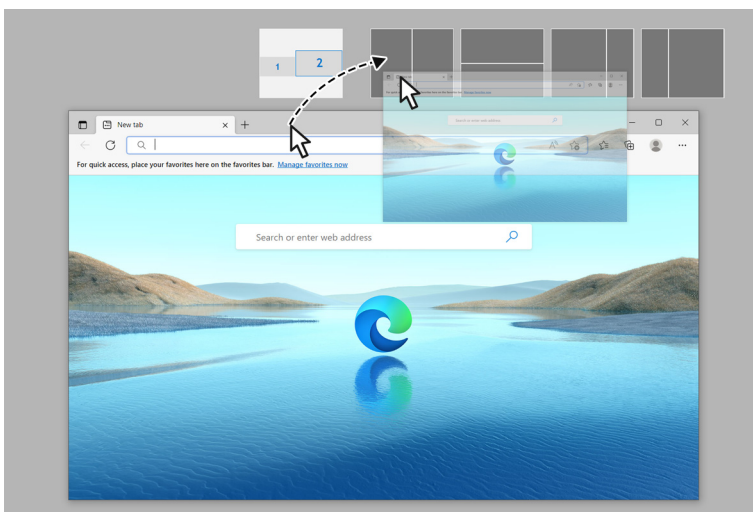

- L'application sera ancrée dans la zone sélectionnée.

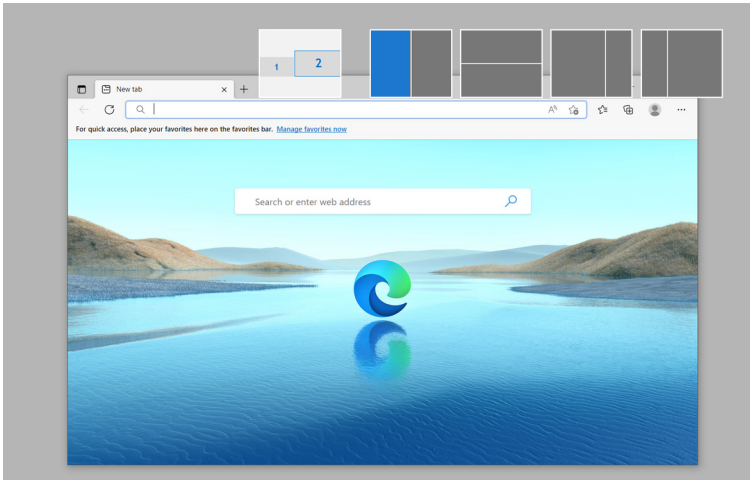

Vous pouvez désactiver cette fonction dans le menu **Arrangement facile** quand vous voulez utiliser **Répartir sur plusieurs moniteurs**.



Configurer les paramètres de jeu

Vous pouvez configurer le menu **Jeu** qui n'est disponible que sur les moniteurs Alienware et de jeu Dell.

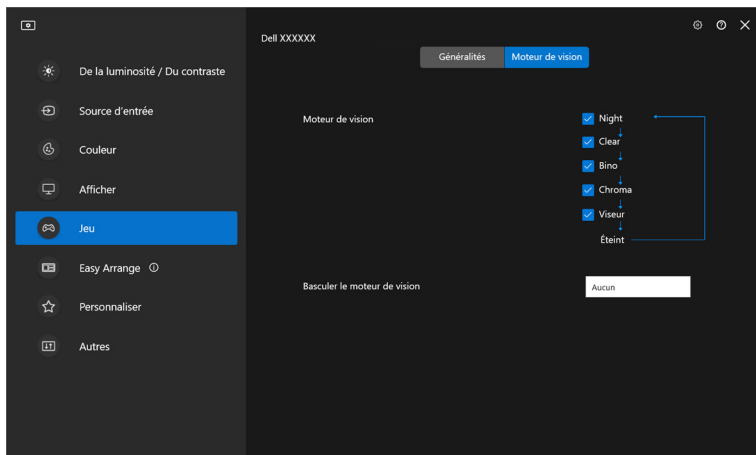
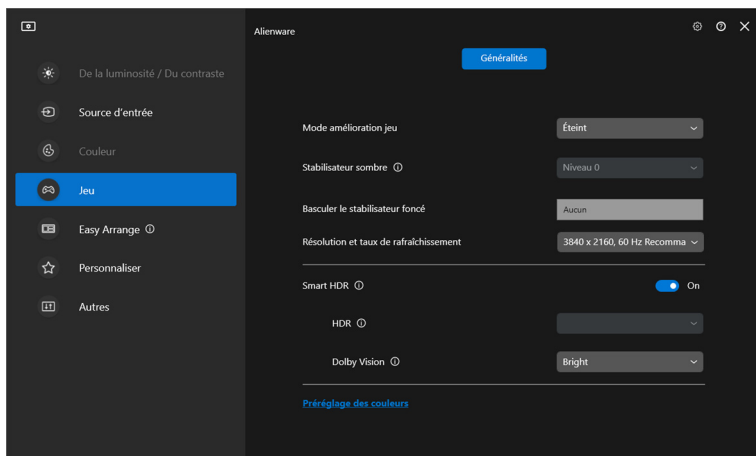

Fonctionnalité	Fonction	Description
Généralités	Mode amélioration jeu	Sélectionnez le mode amélioration jeu dans la liste déroulante.
	Temps de réponse	Sélectionnez le temps de réponse dans la liste déroulante.
	Stabilisateur sombre	Sélectionnez le stabilisateur foncé dans la liste déroulante.
	Basculer le stabilisateur foncé	Configurez votre touche de raccourci préférée (par exemple, Alt+S) pour basculer les niveaux du stabilisateur foncé. Vous pouvez également choisir votre touche de raccourci préférée.
	Smart HDR	Activez ou désactivez Smart HDR . Quand Smart HDR est activé, sélectionnez le mode HDR ou le mode Dolby Vision dans la liste déroulante.
	Préréglage des couleurs	Cliquez sur Préréglage des couleurs pour d'autres options de couleur.
Moteur de vision	Moteur de vision	Sélectionnez un ou plusieurs moteurs de vision que vous pouvez utiliser quand vous jouez.
	Basculer le moteur de vision	Configurez votre touche de raccourci préférée (par exemple, Alt+T) pour basculer le Moteur de vision . Vous pouvez également choisir votre touche de raccourci préférée.

 **REMARQUE** : Les fonctions du menu Jeu et les options disponibles varient selon le modèle du moniteur.



Dolby Vision

Dolby Vision permet de définir le mode HDR Dolby Vision sur :

- **Lumineux** : Conforme aux paramètres du mode Lumineux de Dolby Vision.
- **Sombre** : Conforme aux paramètres du mode Sombre de Dolby Vision.
- **Jeu** : Le mode est automatiquement activé dès que des jeux Dolby Vision sont détectés. Vous pouvez également sélectionner ce mode pour activer Dolby Vision pour les jeux.

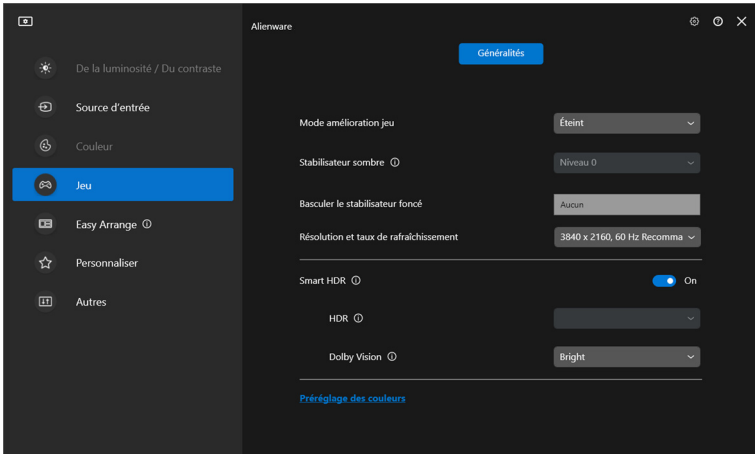

REMARQUE : La fonction est désactivée lorsqu'il n'y a pas de contenu Dolby Vision affiché, ou Smart HDR est réglé sur Éteint, ou Couleur personnalisée HDR (sous Smart HDR) est sélectionnée.



Configurer le KVM USB

Les moniteurs avec prise en charge de KVM USB permettent aux ordinateurs connectés de partager le clavier et la souris pendant l'installation.

Pour configurer, sélectionnez **USB KVM**, cliquez sur **Suivant**, et suivez les instructions à l'écran pour configurer les ordinateurs qui sont connectés au moniteur.

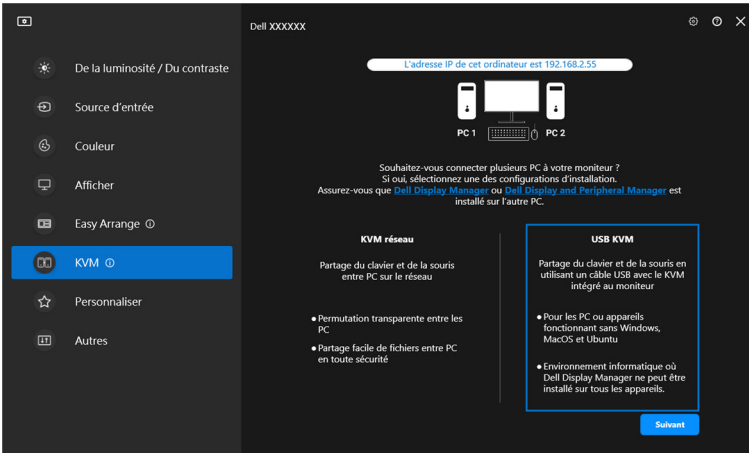

1. Associez les sources d'entrée avec leurs connecteurs et affectez des noms préférés.

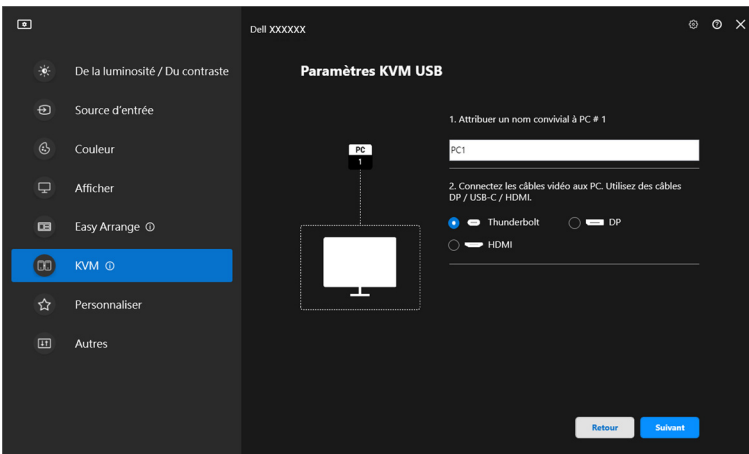

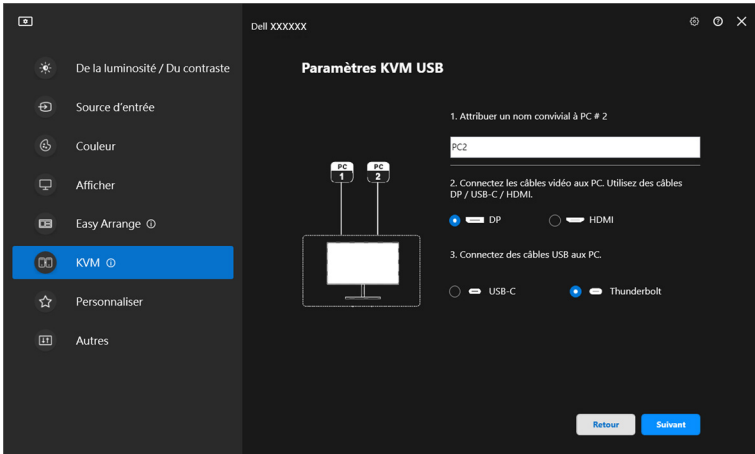

2. Connectez le clavier et la souris au moniteur.

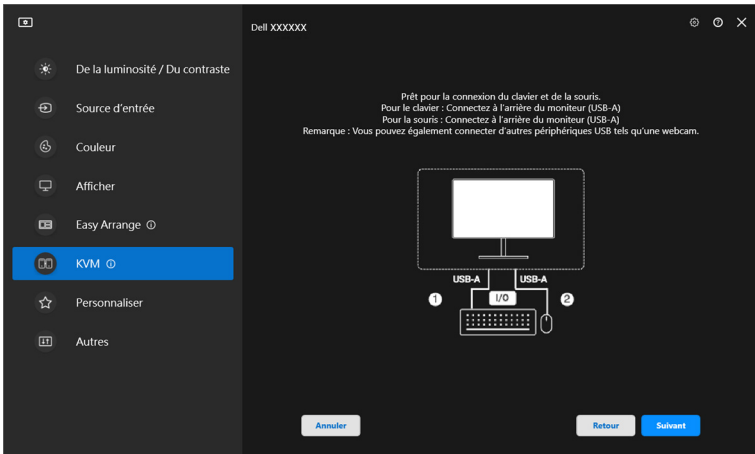

3. Sélectionnez une disposition préférée.

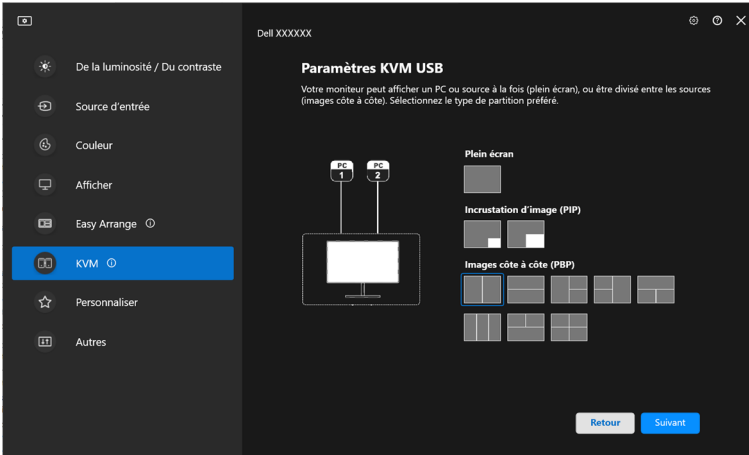

4. Cliquez sur **Télécharger** pour télécharger **Dell Display Manager (Windows)** ou **Dell Display and Peripheral Manager (Mac)** pour les autres ordinateurs que vous souhaitez connecter. Enfin, cliquez sur **Terminer** pour enregistrer et quitter la configuration de KVM.

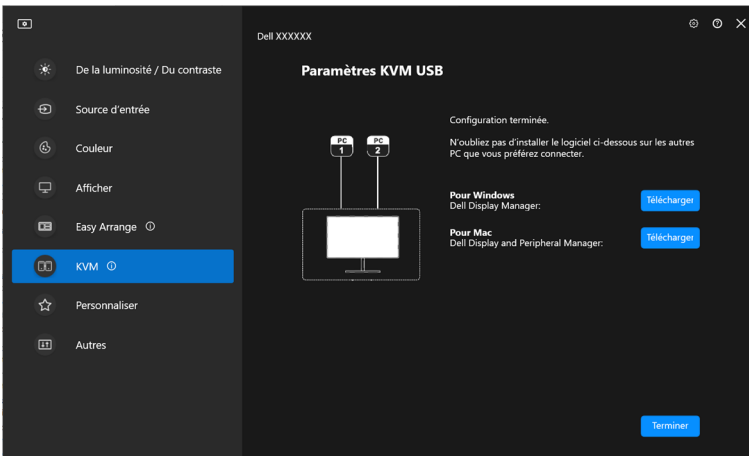

 **REMARQUE :** DDM communique avec votre écran, même lorsque le moniteur affiche la vidéo à partir d'un autre ordinateur. Vous pouvez installer Dell Display Manager (Windows) ou Dell Display and Peripheral Manager (Mac) sur l'ordinateur que vous utilisez fréquemment et de contrôler le basculement de l'entrée depuis celui-ci. Vous pouvez également installer Dell Display Manager (Windows) ou Dell Display and Peripheral Manager (Mac) sur les autres ordinateurs connectés au moniteur.

Changer la configuration KVM USB

Vous pouvez changer la configuration **USB KVM** après avoir terminé la configuration KVM, soit en exécutant à nouveau les instructions de configuration, soit en changeant la configuration de l'écran en cliquant sur **Configurer l'écran**.

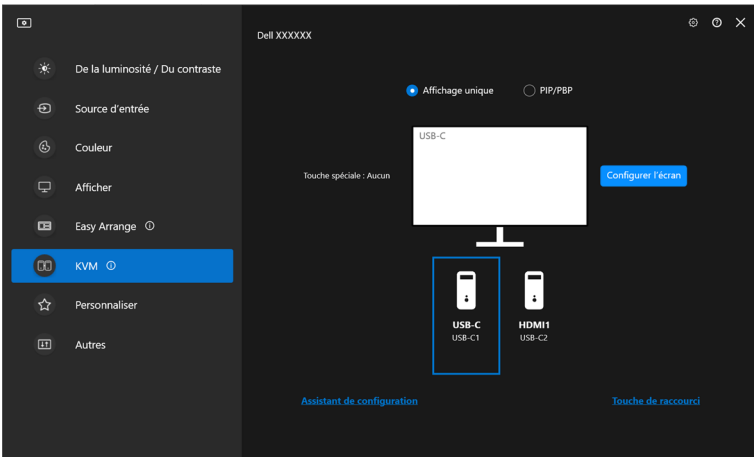

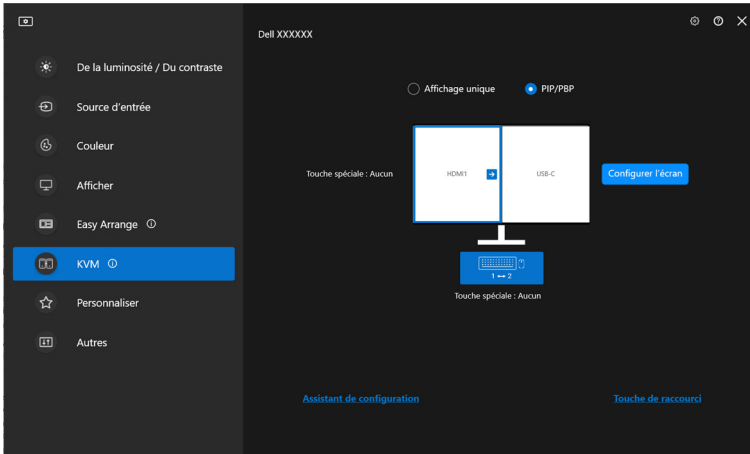

Fonctionnalité	Fonction	Description
Affichage unique	Changer l'entrée vidéo	Changez l'entrée vidéo actuelle en cliquant sur l'icône de l'ordinateur de bureau ou en appuyant la touche de raccourci .
PIP/PBP	Permutation vidéo	Échangez l'entrée vidéo principal/secondaire en cliquant sur la flèche ou en appuyant la touche de raccourci (uniquement disponible dans la disposition PIP ou PBP côte à côte).
	Commutation USB	Cliquez sur l'icône du clavier et de la souris ou appuyez sur la touche de raccourci pour basculer le port USB en amont des sources d'entrée actives.



1. Cliquez sur **Configurer l'écran** pour accéder à la page **Écran de configuration KVM** et changer la disposition de l'écran.

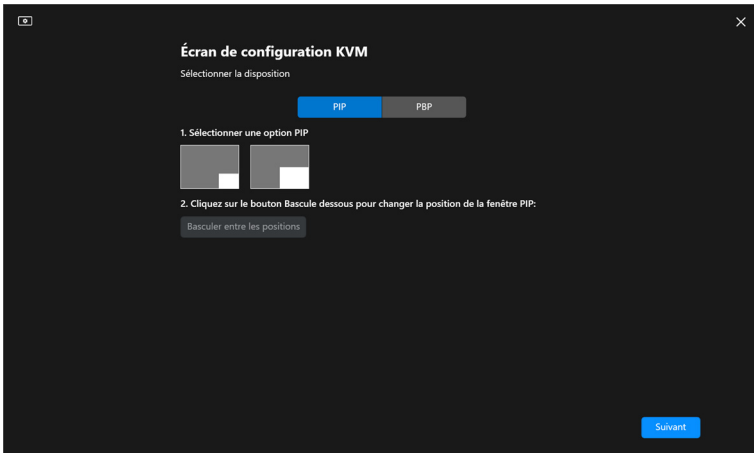
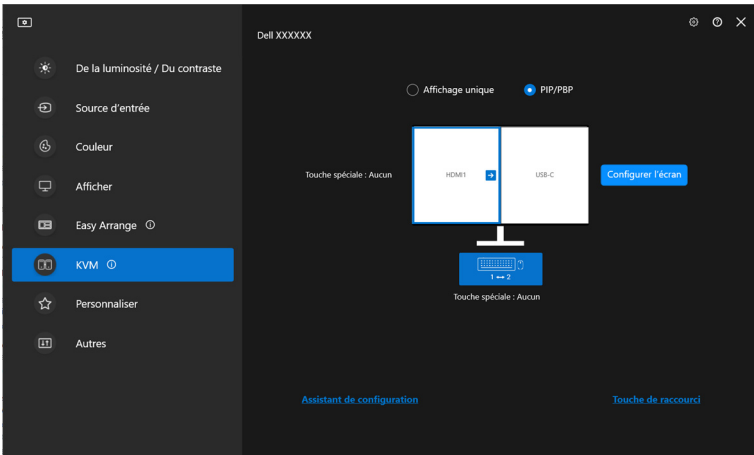

2. Cliquez sur **Touche de raccourci** pour accéder à la page **Touche de raccourci** et configurer les touches de raccourci KVM.

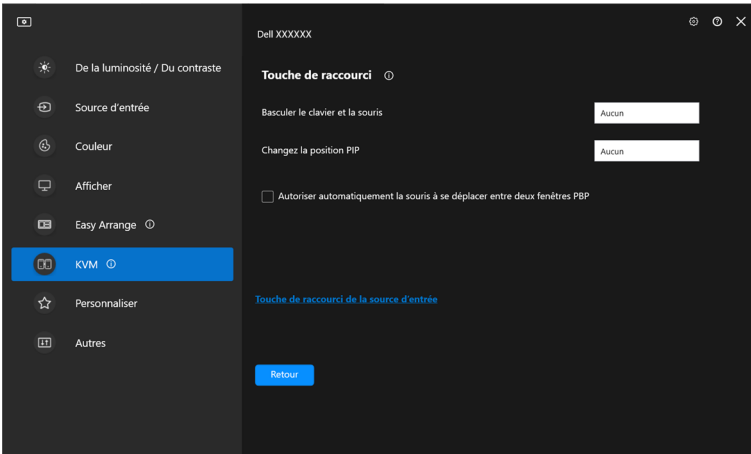
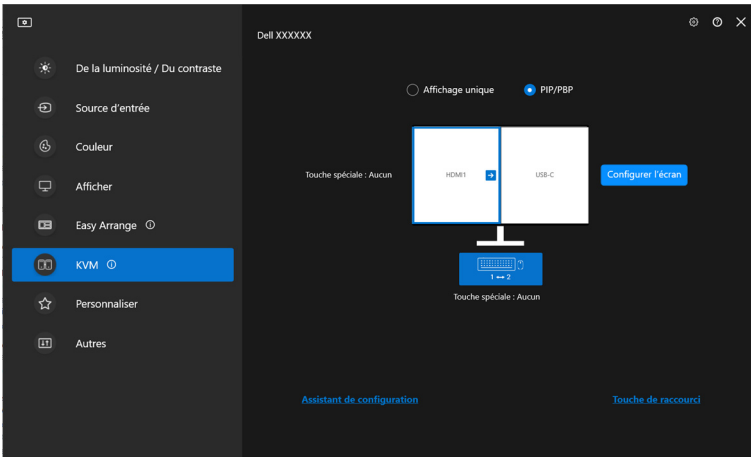

 **REMARQUE** : Seules les touches de raccourci pertinentes en fonction de la configuration de votre écran seront affichées.



Fonction- nalité	Fonction	Description
Touches de raccourci	Basculer d'un ordinateur à l'autre	Configurez votre touche de raccourci préférée (par exemple, Alt+P) pour basculer entre les ordinateurs en mode d'affichage unique.
	Basculer le clavier et la souris	Configurez votre touche de raccourci préférée (par exemple, Alt+U) pour basculer le clavier et la souris entre les ordinateurs en mode PBP ou PIP.
	Changez la position PIP	Configurez votre touche de raccourci préférée (par exemple, Alt+Q) pour changer la position PIP.
	Autoriser automatiquement la souris à se déplacer entre deux fenêtres PBP	Cochez pour activer le basculement du clavier et de la souris d'un ordinateur à un autre en glissant sur le bord quand le mode PBP est activé.
	Touche de raccourci de la source d'entrée	Cliquez sur Touche de raccourci de la source d'entrée pour plus de configuration de la touche de raccourci.



Configurer le Network KVM

Pour les moniteurs qui prennent en charge la fonction **Network KVM**, tout ordinateur peut partager son clavier et sa souris avec d'autres ordinateurs connectés au même réseau. Elle permet également le transfert de fichiers entre ordinateurs via le réseau.

Le **Network KVM** est disponible dans l'assistant KVM. Cliquez sur le bloc **Network KVM** et suivez les instructions à l'écran pour configurer le **Network KVM**.

 **REMARQUE** : Le **Network KVM** n'est disponible que pour les moniteurs qui prennent en charge cette fonction.

 **REMARQUE** : Déconnectez le **Network KVM** avant de passer à un autre utilisateur. Le **Network KVM** se reconnectera au cluster actuel quand le **Network KVM** est allumé, quand l'ordinateur se réveille de sa suspension, quand il se connecte à un moniteur pris en charge, ou quand la configuration du réseau change. Les données d'accès de chaque utilisateur sont enregistrées séparément.

1. Sélectionnez le bloc **Network KVM** et cliquez sur **Suivant** pour démarrer la configuration.

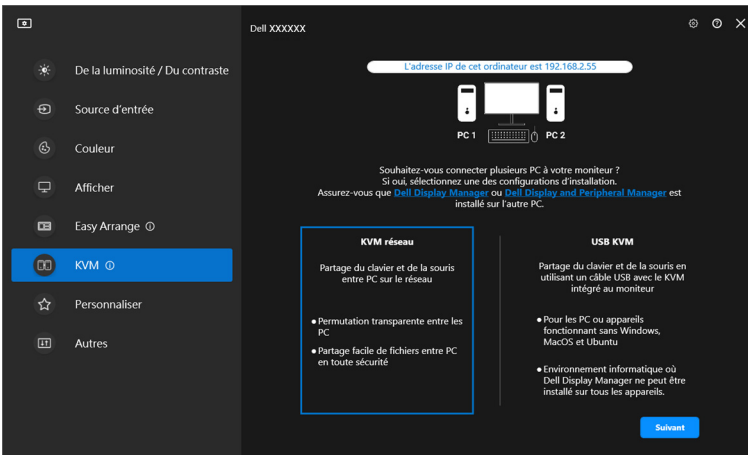

 **REMARQUE** : Si DDM ou DDPM n'est pas installé sur l'ordinateur cible, cliquez sur **Dell Display Manager (Windows)** ou **Dell Display and Peripheral Manager (Mac)** pour accéder à la page de support Dell afin de télécharger l'application pour l'ordinateur cible. Veillez à remplir tous les points de la liste de contrôle.



2. Le **Network KVM** recherche tous les ordinateurs qui se trouvent dans le même sous-réseau afin de déterminer le meilleur mode pour la configuration.
- S'il n'y a qu'un seul moniteur disponible et que tous les ordinateurs du sous-réseau y sont connectés, le **Network KVM** sélectionne le mode **Affichage unique** et les connecte automatiquement. Passez au **Mode Affichage unique**.

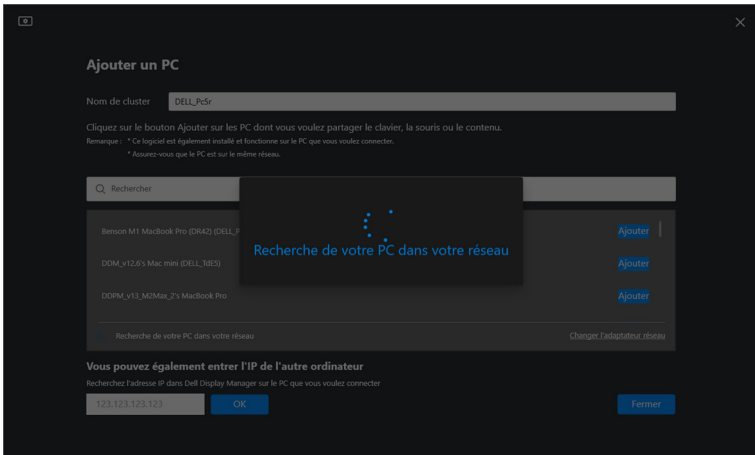

- Si des ordinateurs du sous-réseau sont connectés à des moniteurs différents, le **Network KVM** affiche la page **Ajouter un PC**. Cliquez sur **Ajouter** pour connecter l'ordinateur.

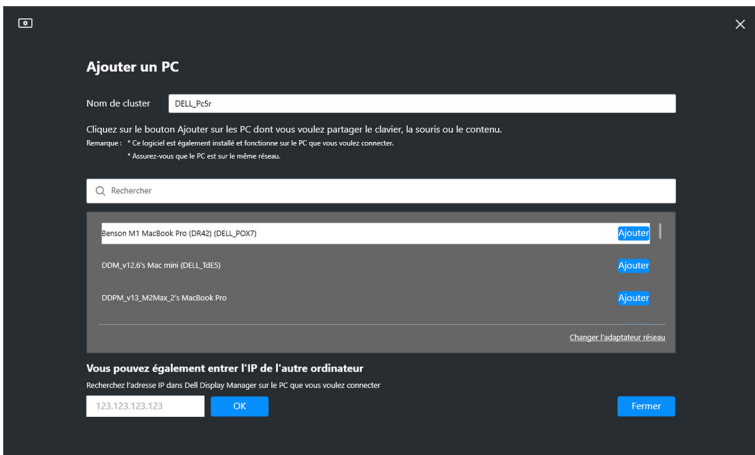

- Si le scan n'identifie aucun ordinateur disponible, suivez les instructions de dépannage affichées à l'écran, puis cliquez sur **Réessayer** pour lancer un autre scan.

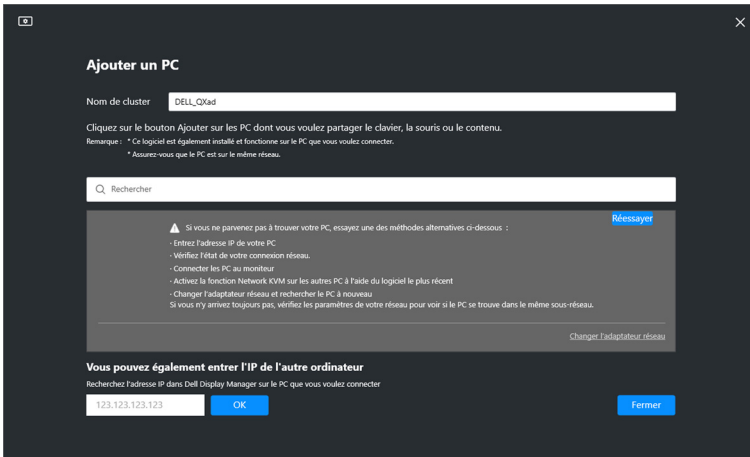

REMARQUE : Si l'ordinateur que vous souhaitez ajouter n'est toujours pas trouvé, cliquez sur **Changer l'adaptateur réseau** pour changer l'adaptateur de scan. Vous pouvez également cliquer sur **Entrer l'IP** pour saisir manuellement l'IP afin d'établir la connexion.



3. Quand vous vous connectez pour la première fois à un ordinateur avec un moniteur différent, un code PIN apparaît sur l'ordinateur distant auquel vous vous connectez. Entrez le code PIN sur l'ordinateur local pour poursuivre le processus de connexion.

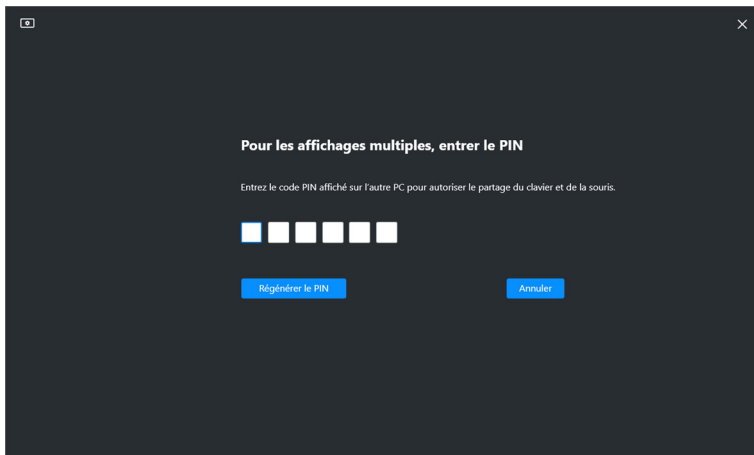
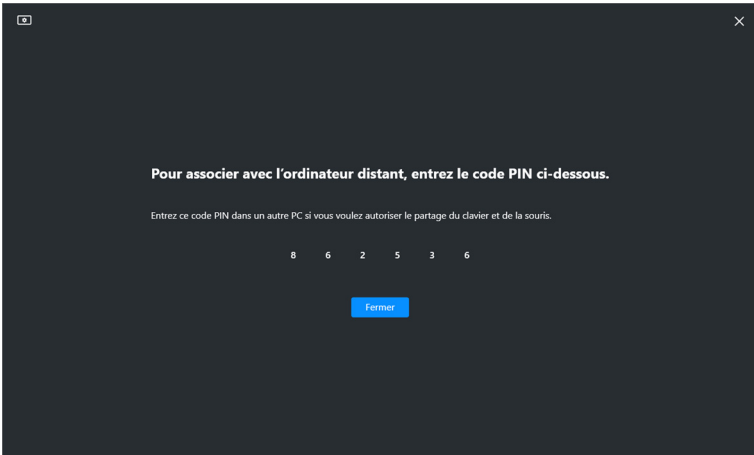

 **REMARQUE** : Si l'ordinateur local est connecté à un autre ordinateur distant, l'écran invite l'utilisateur à cliquer sur **Afficher** pour afficher le code PIN.



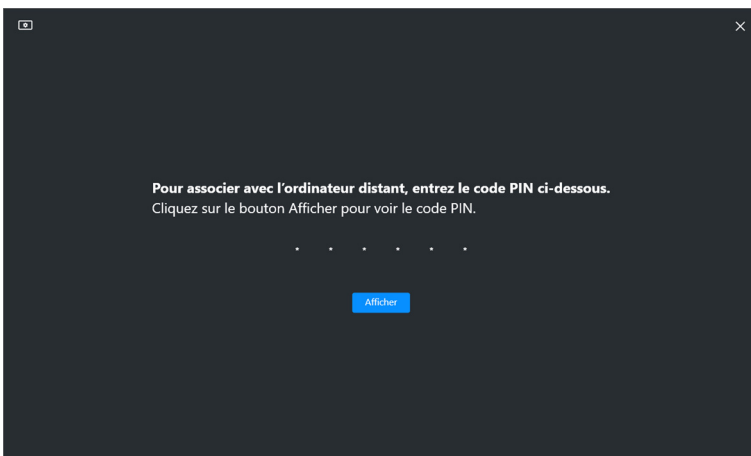

4. Quand l'ordinateur distant est connecté, l'ordinateur est indiqué **Ajouté**.
5. Le **Network KVM** sélectionne le meilleur mode de configuration en fonction de l'état des ordinateurs connectés.

Connexion de l'ordinateur et du moniteur	Description
Tous les ordinateurs sont connectés au seul et unique moniteur.	Le Network KVM se met en mode Affichage unique .
Se connecte à un ordinateur qui n'est pas connecté.	
Se connecte à un ordinateur relié à plus d'un moniteur.	Le Network KVM se met en mode Affichage multiple .
Se connecte à un ordinateur relié à d'autres moniteurs.	

 **REMARQUE :** Le **Network KVM** permet de contrôler l'ordinateur avant de se connecter ou de se déconnecter de Windows. Il se déconnecte après la connexion ou la déconnexion et se reconnecte quand le **Network KVM** est à nouveau disponible, ce qui entraîne un retard de connexion pendant le processus de connexion ou de déconnexion.



Mode Affichage unique

Pour le mode **Affichage unique**, sélectionnez une disposition PBP préférée et cliquez sur **Terminer** pour achever la configuration.

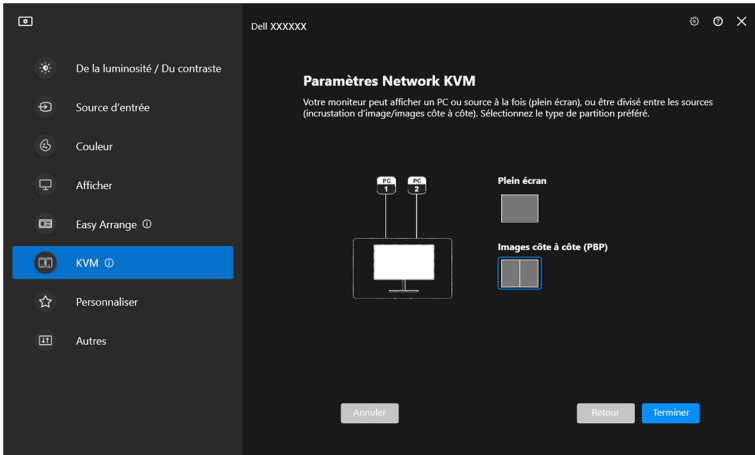

REMARQUE : Le **Network KVM** prend en charge le plein écran et le PBP, mais pas le PIP.

Le **Network KVM** enregistre automatiquement jusqu'à cinq clusters récemment utilisés. Sélectionnez un cluster récent dans la liste déroulante pour reprendre ou éditer un cluster précédemment enregistré.

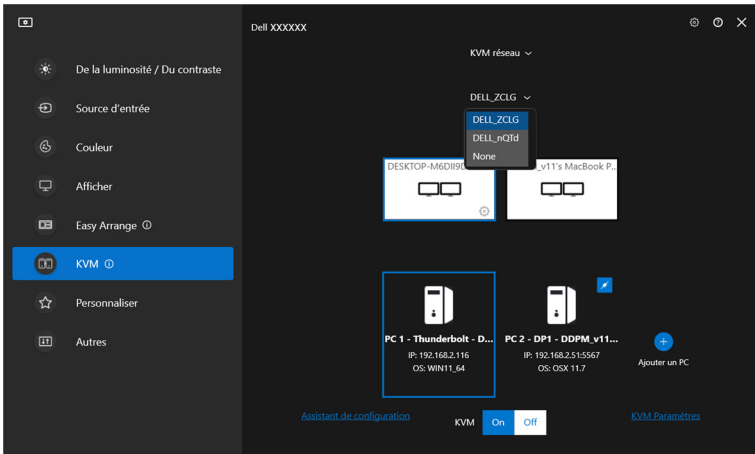

REMARQUE : Pour gérer les clusters récents, voir **Configuration du Network KVM**.



Utiliser le Network KVM

Les ordinateurs connectés agissent comme un seul **Cluster** pour exécuter les fonctions KVM. Chaque **Cluster** peut contenir un maximum de quatre ordinateurs.

Fonction- nalité	Fonction	Description
Cluster	Partage du clavier et de la souris	Partagez l'entrée du clavier et de la souris avec les ordinateurs connectés, mais un seul ordinateur est en contrôle à tout moment. REMARQUE : Quand vous utilisez une souris à DPI élevé, il se peut que la réponse des ordinateurs distants soit retardée en raison des limites de la bande passante. REMARQUE : Certaines combinaisons de touches, touches de fonction, touches spécialisées et touches de la barre tactile ne sont pas prises en charge pour le contrôle des ordinateurs distants.
	Passage de souris	Le curseur de la souris peut passer d'un ordinateur connecté à l'autre. Le point de passage est déterminé par les paramètres KVM.
	Partage du presse-papiers	Permet de copier du texte, des images ou des fichiers du presse-papiers vers d'autres ordinateurs connectés.* REMARQUE : Le copier-coller n'est pas pris en charge sur les ordinateurs distants.
	Glisser-déposer	Permet de glisser-déposer du texte ou des fichiers vers d'autres ordinateurs connectés.*

 **AVERTISSEMENT :** Dell Display Manager permet le partage sécurisé de contenus et de fichiers entre ordinateurs grâce à un chiffrement de bout en bout. Cependant, il ne fonctionne pas comme un logiciel antivirus, n'offrant pas d'analyse ou de protection contre les fichiers malveillants pendant les transferts. Il est fortement recommandé d'installer un logiciel antivirus ou d'autres outils de sécurité avant d'utiliser le transfert de fichiers et de contenu dans Network KVM. Si vous préférez ne pas partager les fichiers entre les ordinateurs, vous pouvez naviguer dans KVM Paramètres > Gérer le cluster pour désactiver cette fonction.



 **REMARQUE :** Vous avez la possibilité d'ajuster le point de passage de la souris via la disposition de l'écran de l'ordinateur portable. Si un écran se trouve entre les points de croisement dans une configuration de moniteur avec le mode PBP, il se peut que la souris ne puisse pas se déplacer vers cet écran. Dans ce cas, le Network KVM peut automatiquement réorganiser la position de vos moniteurs.

 **REMARQUE :** Il se peut que le **Cluster** établi ne reprenne pas la connexion après que le **Network KVM** a été rallumé à partir de l'état éteint, après que l'ordinateur principal a été réveillé, ou après la connexion à un moniteur pris en charge. Dans ce cas, vous pouvez changer manuellement de cluster depuis la liste déroulante, ou vous pouvez connecter manuellement l'ordinateur hors ligne depuis la page principale de **Network KVM**.

*Voir le tableau ci-dessous pour les actions de Copier-coller et de Glisser-déposer prises en charge.

	Copier-coller	Glisser-déposer
Texte (éditeur)	Pris en charge	Pris en charge
Fichier (dossier)	Pris en charge	Pris en charge
Image (éditeur)	Pris en charge	Non pris en charge
Fichier (éditeur)	Non pris en charge	Non pris en charge



Quand vous copiez des fichiers sur un autre ordinateur, une boîte de dialogue **Transfert de fichiers** apparaît. Vous pouvez suivre la progression actuelle du transfert, afficher les erreurs ou annuler le transfert.

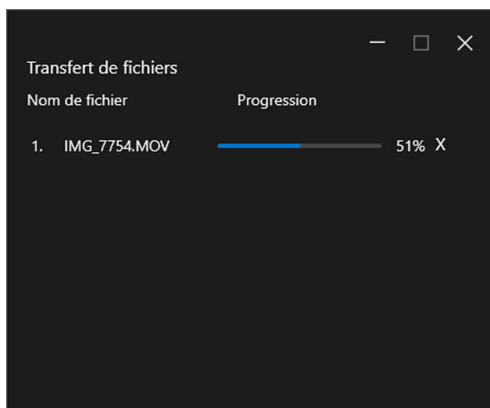

 **REMARQUE** : Les noms de fichiers contenant des caractères interdits par le système d'exploitation Windows ne sont pas pris en charge.



Vue d'ensemble du cluster

Le **Network KVM** affiche l'aperçu actuel du cluster une fois la configuration terminée.

 **REMARQUE** : La vue d'ensemble du **Network KVM** peut varier en fonction du type de configuration.

Affichage unique (PBP désactivé)

- Cliquez sur **Configurer l'écran** pour accéder à la page **Écran de configuration KVM** et changer la disposition de l'écran.

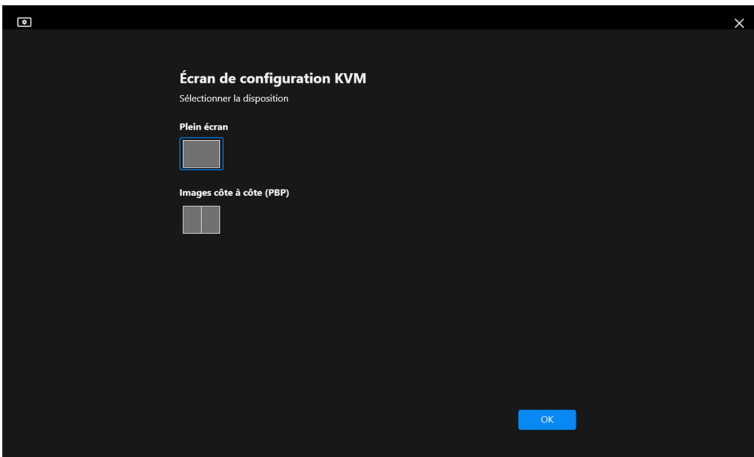
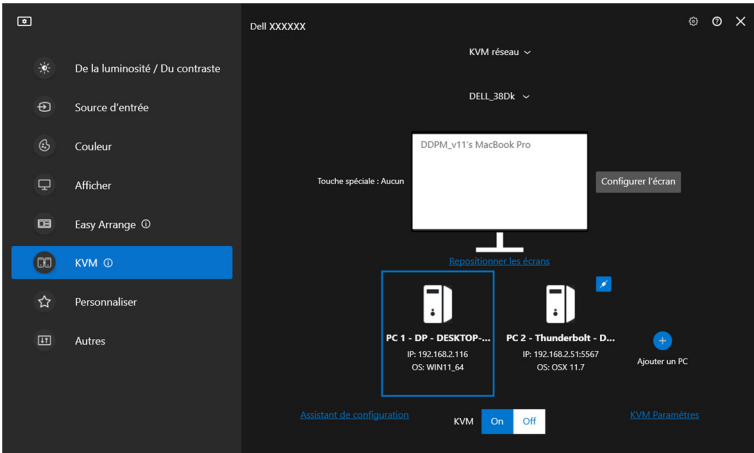

- Cliquez sur **Repositionner les écrans** pour accéder à la page **Afficher** et intervertir les positions des ordinateurs.

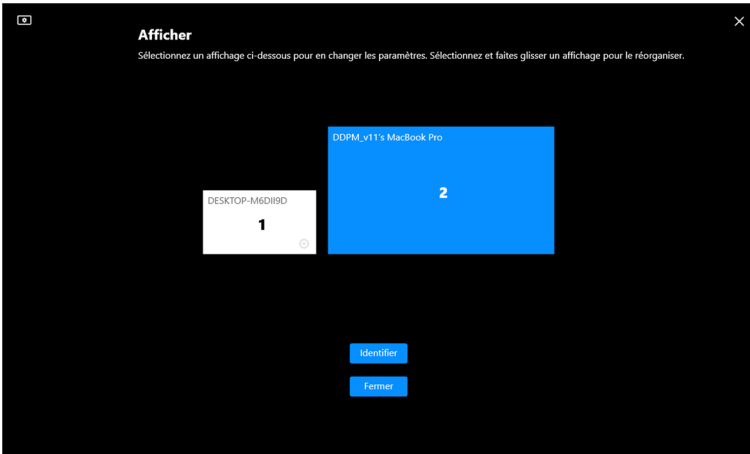
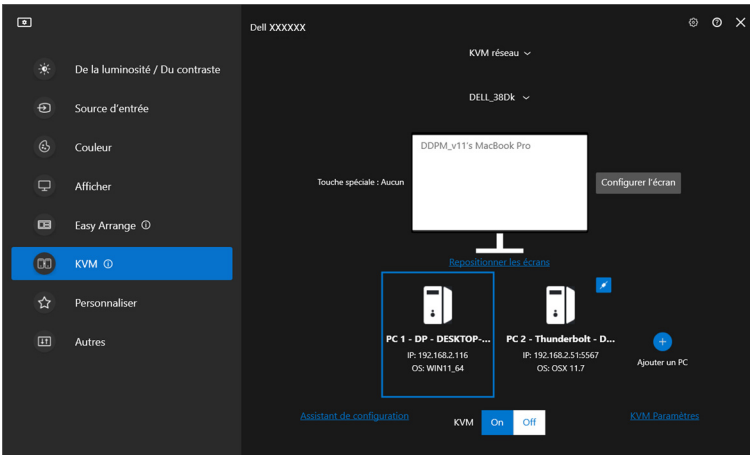

Fonctionnalité	Fonction	Description
Repositionner les écrans	Basculer l'écran	Faites glisser-déposer le bloc moniteur pour organiser une position horizontale. Le bloc bleu, agrandi, est le moniteur connecté à l'ordinateur actuellement actif.



Fonctionnalité	Fonction	Description
----------------	----------	-------------

Repositionner les écrans	Identifier	Cliquez sur Identifier pour afficher le numéro de désignation affecté à chaque ordinateur connecté au moniteur.
--------------------------	------------	--

Affichage unique (PBP activé)

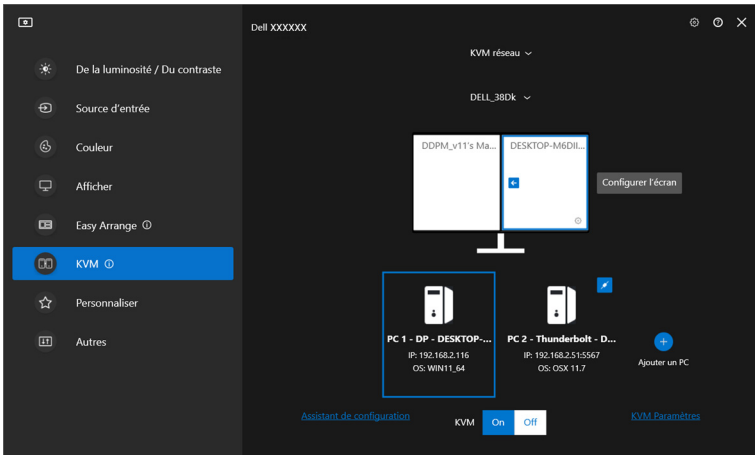

Fonctionnalité	Fonction	Description
----------------	----------	-------------

Affichage unique	Permutation vidéo	<ul style="list-style-type: none"> • Déplacez le curseur sur le bloc moniteur et cliquez sur la flèche qui apparaît. • Faites glisser-déposer un bloc moniteur sur un autre bloc moniteur.
------------------	-------------------	--

REMARQUE : Pour changer de raccourci de raccourci de l'ordinateur, voir [Configuration du Network KVM](#).



Affichage multiple

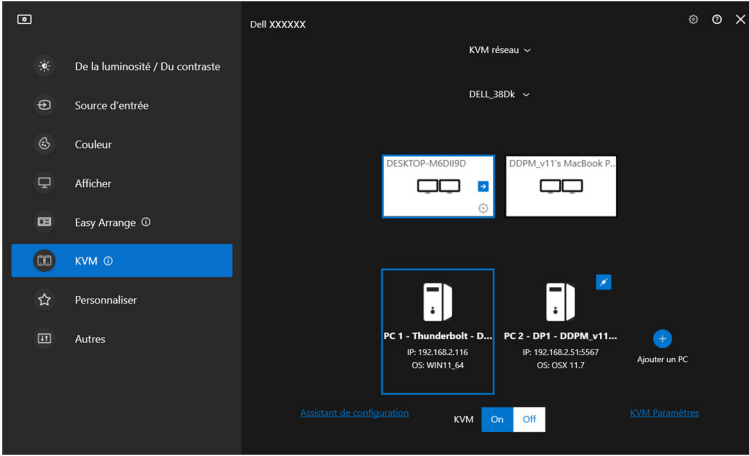

Fonctionnalité	Fonction	Description
Affichage multiple	Basculer l'écran	<ul style="list-style-type: none">• Déplacez le curseur sur le bloc moniteur et cliquez sur la flèche qui apparaît.• Faites glisser-déposer un bloc moniteur pour organiser une position horizontale.

REMARQUE : Passez en revue les paramètres d'affichage de chaque ordinateur dans votre système d'exploitation afin d'évaluer la disposition des écrans multiples et les paramètres.

REMARQUE : Vous pouvez connecter et contrôler jusqu'à quatre ordinateurs dans une configuration **Network KVM**.

REMARQUE : Si **DDM** ne peut pas lire la position PBP via DDC/CI, le **Network KVM** sélectionne automatiquement la configuration d'affichages multiples, qui dispose les ordinateurs en positions horizontales au lieu des positions PBP du moniteur.



Vue d'ensemble du système

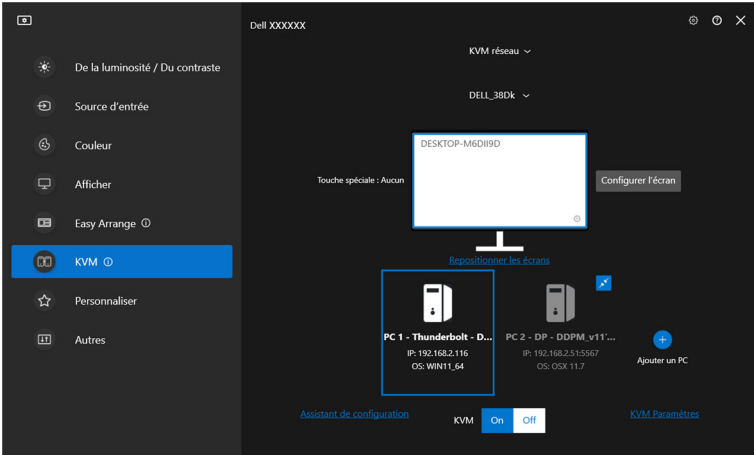

Les informations relatives à tous les ordinateurs d'un cluster sont affichées en bas du menu **KVM**. L'ordinateur local a une bordure bleue. Les ordinateurs connectés sont affichés en blanc, tandis que les ordinateurs déconnectés sont affichés en gris.

Fonctionnalité	Fonction	Description
Vue d'ensemble du système	Connecter	<ul style="list-style-type: none"> Cliquez droit sur le bloc d'ordinateurs pour afficher le menu, puis cliquez sur Connecter pour reconnecter un ordinateur déconnecté. Cliquez sur le bouton de connexion pour reconnecter un ordinateur déconnecté.
	Déconnecter	<ul style="list-style-type: none"> Cliquez droit sur le bloc d'ordinateurs pour afficher le menu, puis cliquez sur Déconnecter pour déconnecter un ordinateur connecté. Cliquez sur le bouton de déconnexion pour reconnecter un ordinateur déconnecté.
	Supprimer	Cliquez droit sur le bloc d'ordinateurs pour afficher le menu, puis cliquez sur Supprimer pour supprimer l'ordinateur du cluster.
	Changer de PC	En mode Affichage unique avec PBP désactivé, cliquez sur Changer de PC pour basculer l'entrée vidéo entre les ordinateurs.



Configuration du Network KVM

Vous pouvez changer la configuration du **Network KVM** en utilisant les **KVM Paramètres** en bas à droite du menu **KVM**.

Réseau

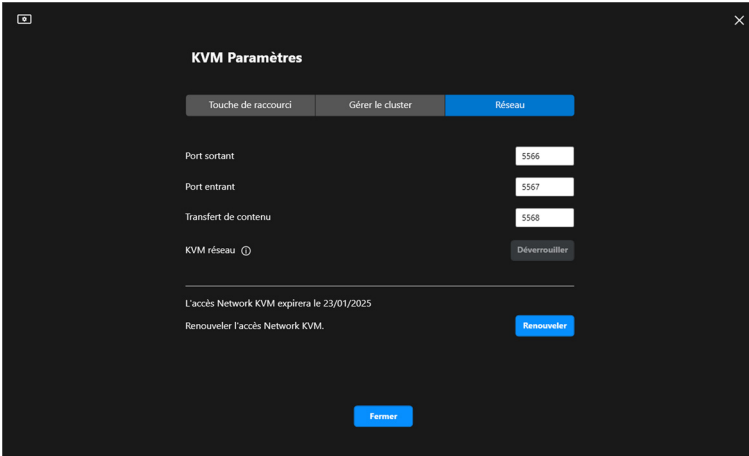

Fonctionnalité	Fonction	Description
Réseau	Ports (Port sortant, Port entrant, Transfert de contenu)	Permet de configurer les ports réseau et de transfert de fichiers. Le numéro de port doit être entre 1024 et 49151. Chaque port doit être distinct de tous les autres.
	Network KVM	Quand le Network KVM détecte des activités anormales, il verrouille automatiquement la fonction réseau par mesure de sécurité. Basculez l'interrupteur pour déverrouiller.
	Date d'expiration de l'accès Network KVM	Afin de renforcer la sécurité, le Network KVM expire les fichiers d'accès chaque année. Après l'expiration de votre accès, vous devez à nouveau configurer le cluster.



Fonctionnalité	Fonction	Description
Réseau	Renouveler l'accès Network KVM	Pour des raisons de sécurité, si votre accès est compromis, vous pouvez le renouveler. Après avoir renouvelé l'accès, vous devrez à nouveau authentifier vos ordinateurs distants.

Gérer les clusters

Vous pouvez changer la configuration des cinq clusters les plus récents.

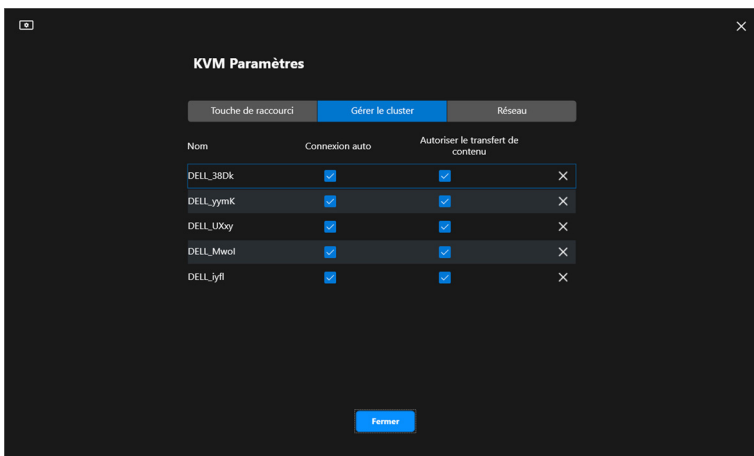

Fonctionnalité	Fonction	Description
Gérer le cluster	Renommer le cluster	Cliquez sur le nom ou sur le bouton crayon pour éditer le nom du cluster.
	Supprimer le cluster	Cliquez sur le bouton de suppression pour supprimer le cluster.
	Connexion auto	Cochez la case pour reprendre automatiquement le cluster au démarrage de DDM.
	Autoriser le transfert de contenu	Cochez la case pour autoriser le partage du presse-papiers et des fichiers.





REMARQUE : Les paramètres de transfert de contenu et de connexion auto suivent les paramètres initiaux du créateur du cluster et peuvent être modifiés dans les **KVM Paramètres**. Les paramètres sont synchronisés avec les autres ordinateurs connectés dans le même cluster.

Touche de raccourci

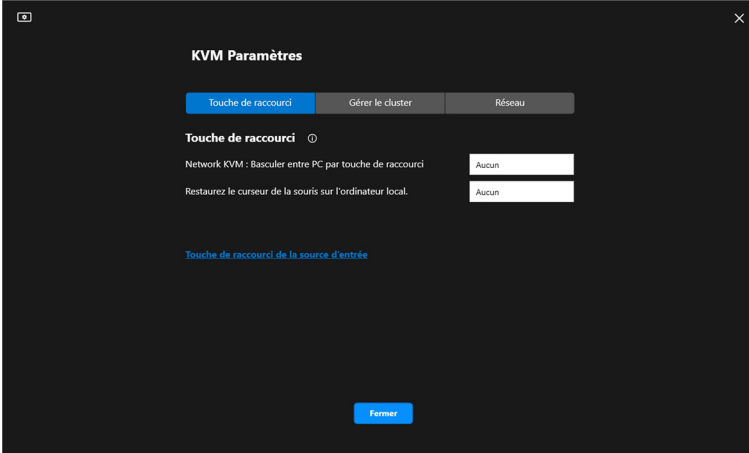

Fonction- nalité	Fonction	Description
Touches de raccourci	Network KVM : Basculer entre PC par touche de raccourci	Appuyez sur cette touche de raccourci pour basculer entre les sources de l'ordinateur en mode Affichage unique .
	Restaurez le curseur de la souris sur l'ordinateur local.	Déplacez le contrôle vers le moniteur principal de l'ordinateur auquel le clavier est connecté. Le pointeur de la souris revient au centre du moniteur principal. REMARQUE : Si le moniteur principal de l'ordinateur n'est pas actif, le Network KVM basculera la source d'entrée du moniteur sur l'ordinateur.
	Touche de raccourci de la source d'entrée	Affectez une touche de raccourci pour changer de source d'entrée.



 **REMARQUE** : Les paramètres des touches de raccourci dans le Network KVM se synchronisent automatiquement avec tous les ordinateurs connectés dans le cluster.

Configurer les paramètres audio

Dans le menu **Audio**, définissez les **Profils audio** préférés pour votre moniteur.

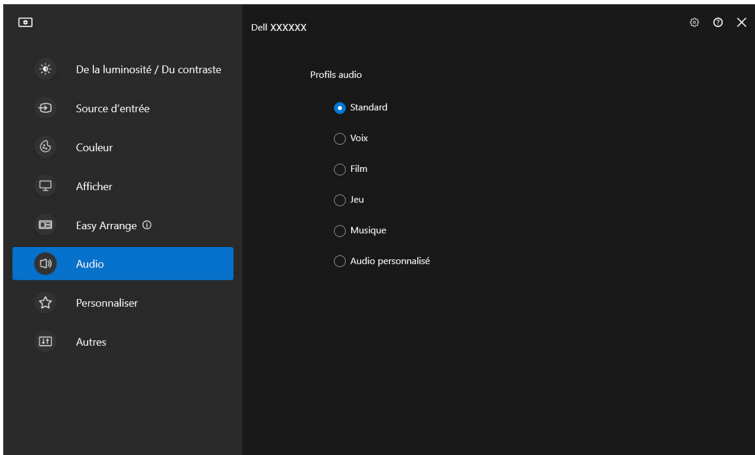

Personnaliser les paramètres

Changer la configuration du Lanceur de menu

1. Cliquez sur **Configurer** pour changer la fonction d'accès rapide du **Lanceur de menu**.

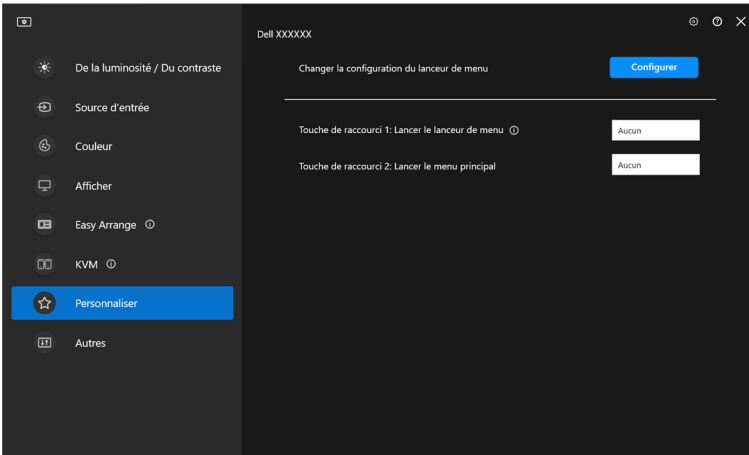

2. Sélectionnez la fonction dans la liste déroulante. Cliquez sur **Ajouter une fonction** pour ajouter plus de fonctions au **Lanceur de menu**.

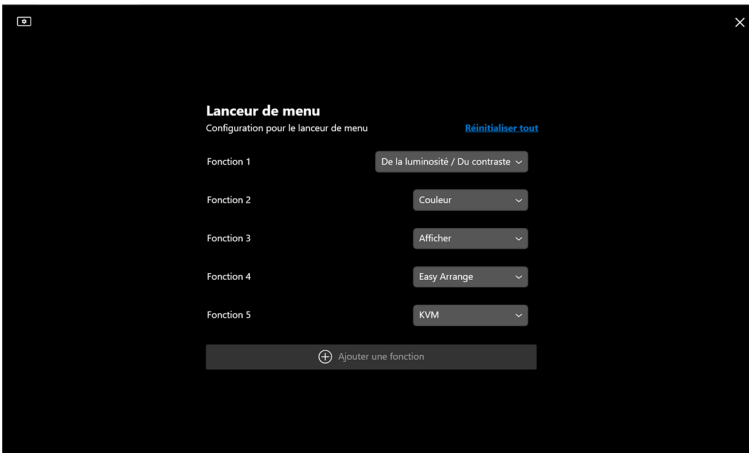

3. Cliquez sur **Réinitialiser tout** pour réinitialiser les fonctions du **Lanceur de menu**.

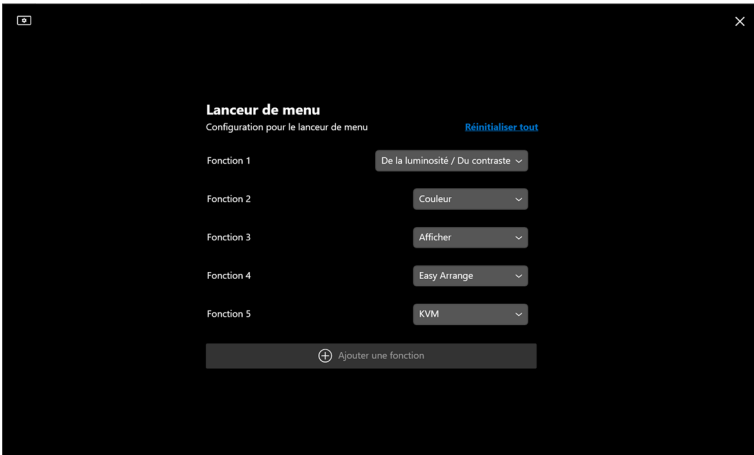

 **REMARQUE** : Les fonctions disponibles peuvent différer selon la configuration de votre moniteur.



Changer la configuration des touches de raccourci de lancement de DDM

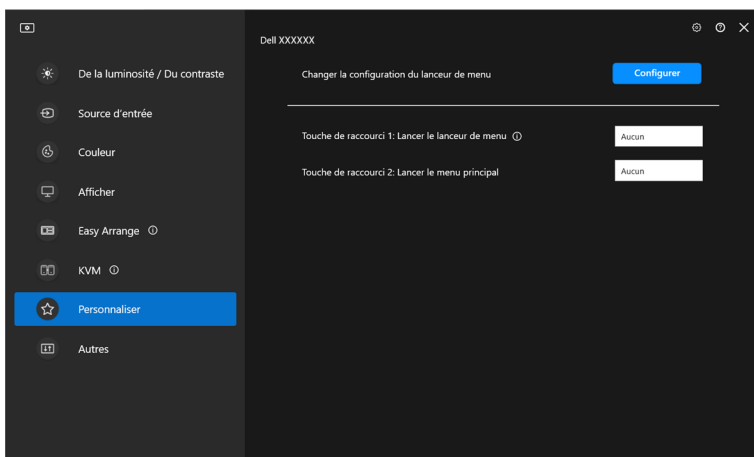



Fonctionnalité	Fonction	Description
Personnaliser	Lancer le lanceur de menu	Configurez une touche de raccourci (par exemple, Alt+M) pour faire apparaître la boîte du Lanceur de menu du moniteur où est actuellement situé le curseur de la souris.
	Lancer le menu principal	Configurez une touche de raccourci (par exemple, Alt+D) pour faire apparaître le Menu principal du moniteur où est actuellement situé le curseur de la souris.

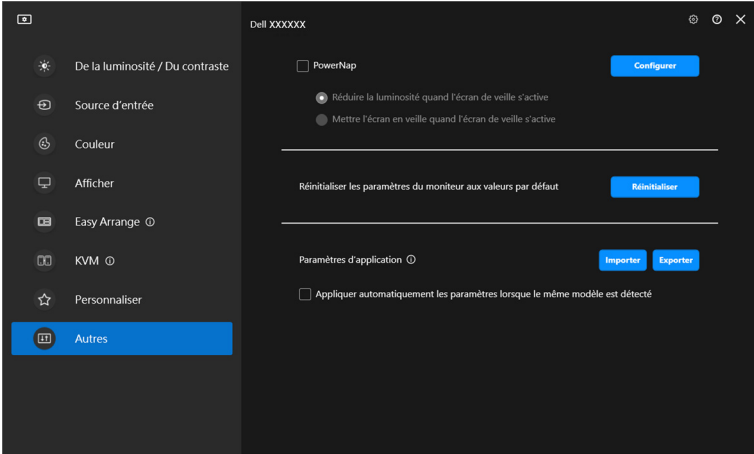

Appliquer les fonctionnalités de conservation d'énergie

Sur les modèles Dell pris en charge, les options d'économie d'énergie **PowerNap** sont disponibles sous le menu **Autres**. Vous pouvez choisir de régler la luminosité du moniteur au minimum, ou de mettre le moniteur en veille lorsque l'écran de veille est activé.



 **REMARQUE :** L'option PowerNap est désactivée dans PBP ou PIP pour éviter de perturber les activités normales.



Réinitialiser les paramètres du moniteur

Cliquez sur **Réinitialiser** pour réinitialiser tous les paramètres du moniteur dans le menu **Autres**.

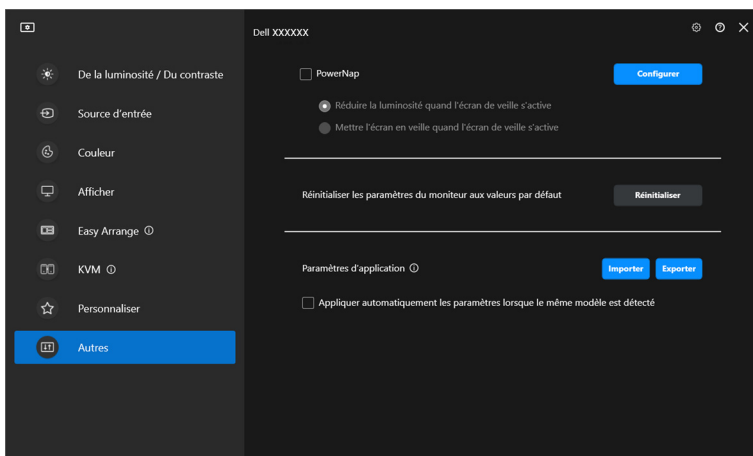

Importer/Exporter les paramètres de l'application

Vous pouvez utiliser cette fonction pour exporter les paramètres d'un moniteur et les importer dans un autre moniteur du même modèle.

1. Cliquez sur **Exporter** pour enregistrer une copie de l'application et des paramètres du moniteur sélectionné dans un fichier et cliquez sur **OK** quand l'exportation est réussie.

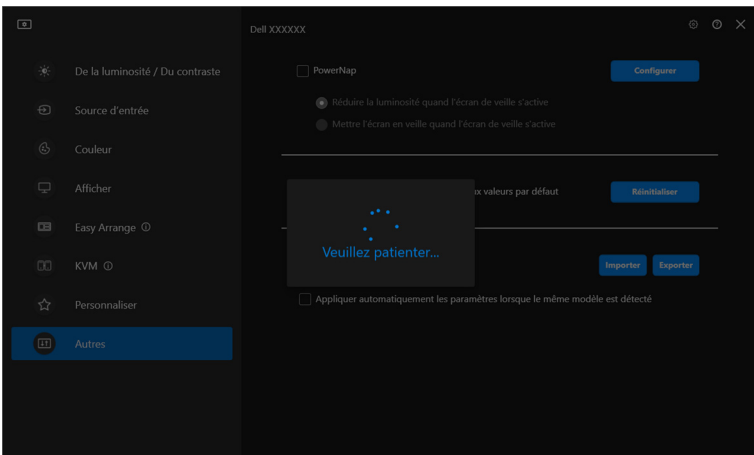
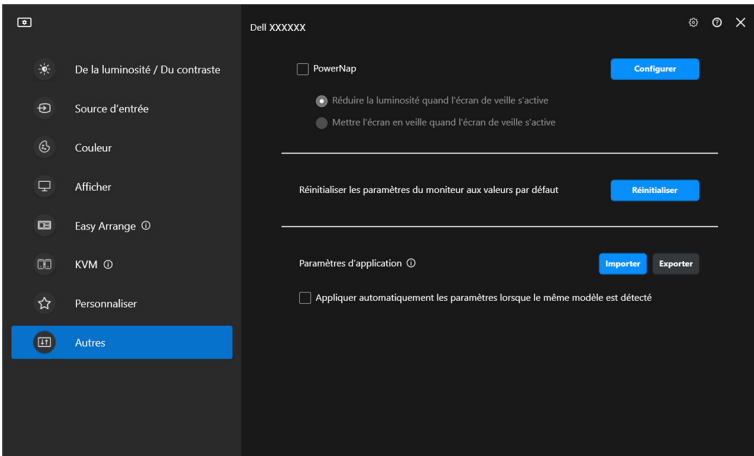

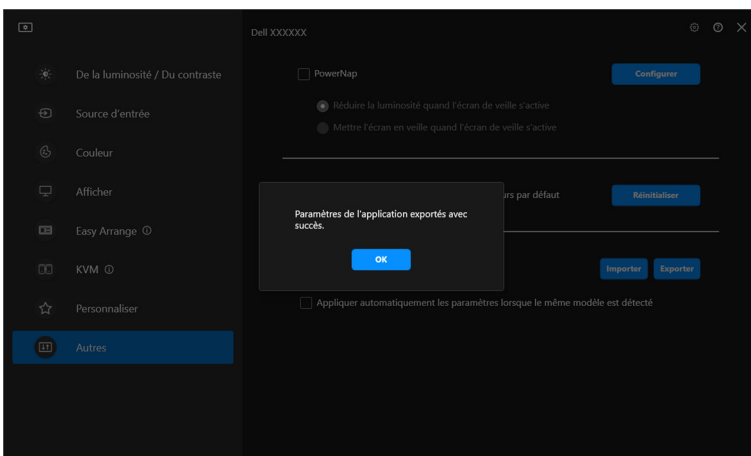

2. Pour importer les paramètres d'un fichier précédemment exporté, cliquez sur **Importer** et sélectionnez le fichier. Les paramètres du moniteur seront appliqués à tous les affichages connectés du même modèle.

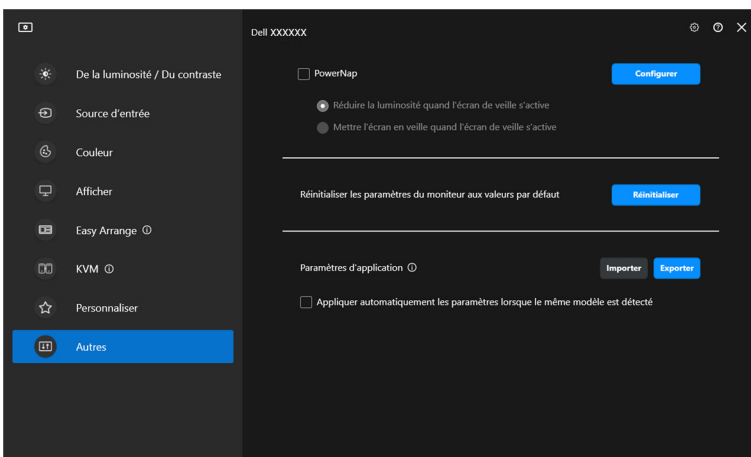

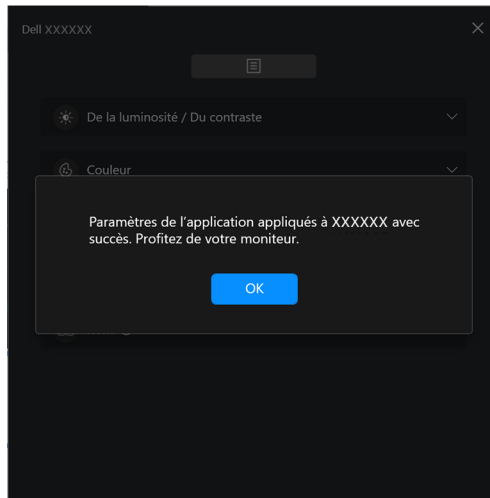
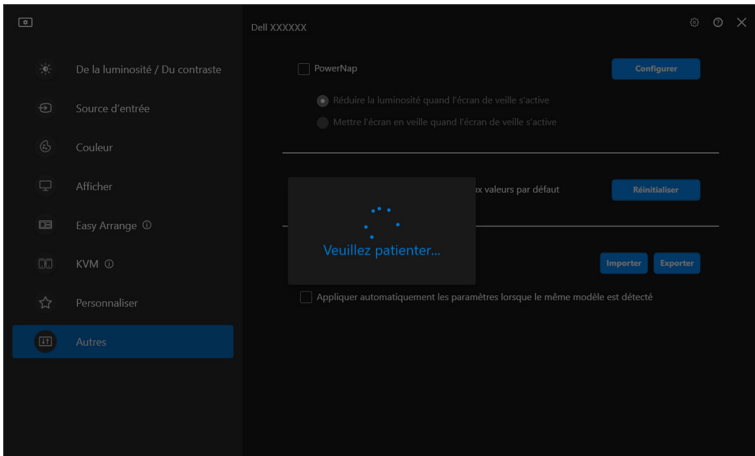

3. DDM redémarrera après l'importation du fichier.

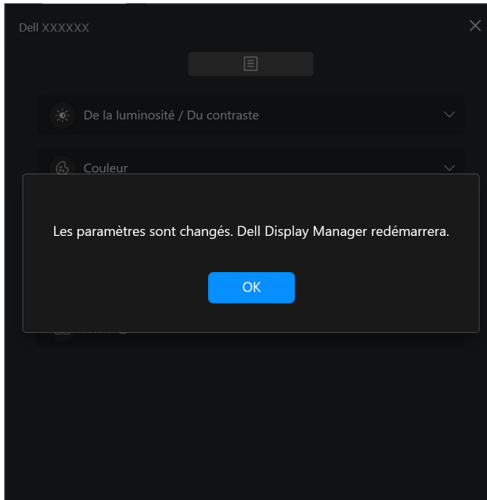

Paramètres additionnels

D'autres paramètres DDM sont disponibles sous **Paramètres**. Cliquez sur l'icône **Paramètres** pour effectuer des ajustements de paramètres.

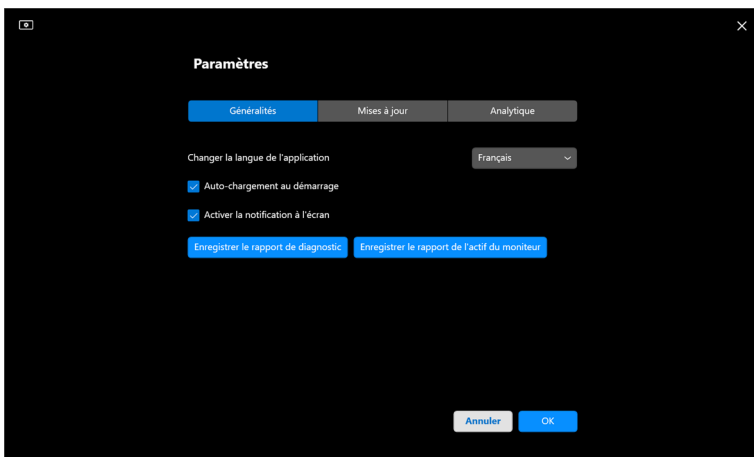
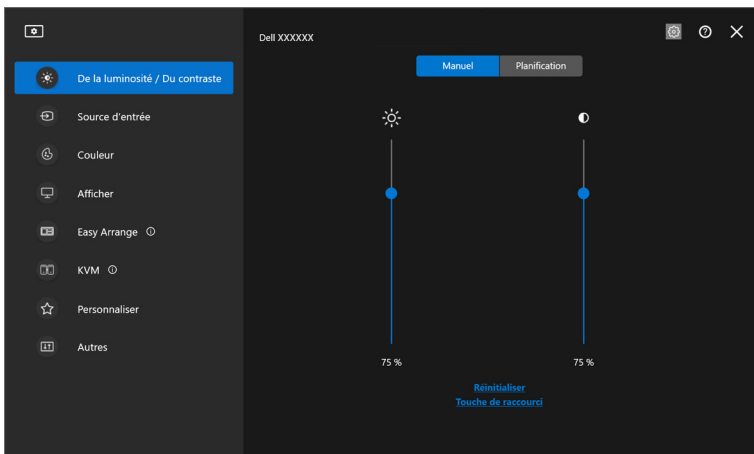

Fonction- nalité	Fonction	Description
Généralités	Changer la langue de l'application	Appliquez la Langue préférée à DDM. La Langue préférée par défaut est la première langue de la liste Langue préférée , qui suit la configuration de la langue de Windows.
	Auto-chargement au démarrage	Lancez DDM quand l'ordinateur démarre.
	Activer la notification à l'écran	Permettez à DDM d'afficher un message de notification.
	Enregistrer le rapport de diagnostic	Cliquez sur Enregistrer le rapport de diagnostic pour enregistrer le rapport de diagnostic. Le rapport contient des informations sur le système et le moniteur ainsi que les journaux d'exécution de DDM.
	Enregistrer le rapport de l'actif du moniteur	Cliquez sur Enregistrer le rapport de l'actif du moniteur pour enregistrer le rapport de l'actif du moniteur. Le rapport contient les informations EDID (données d'identification de moniteur étendues) de tous les moniteurs connectés.



Aide

Des informations supplémentaires sur les logiciels et les moniteurs sont disponibles dans l'**Aide**. Cliquez sur l'icône « ? » pour accéder à l'écran d'**Aide**.

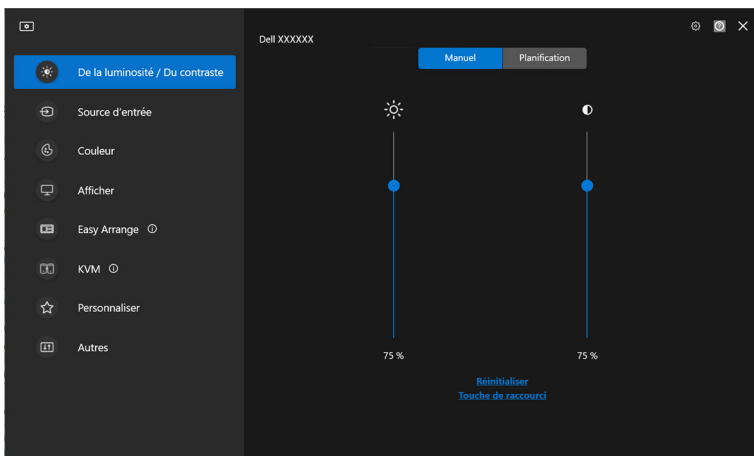

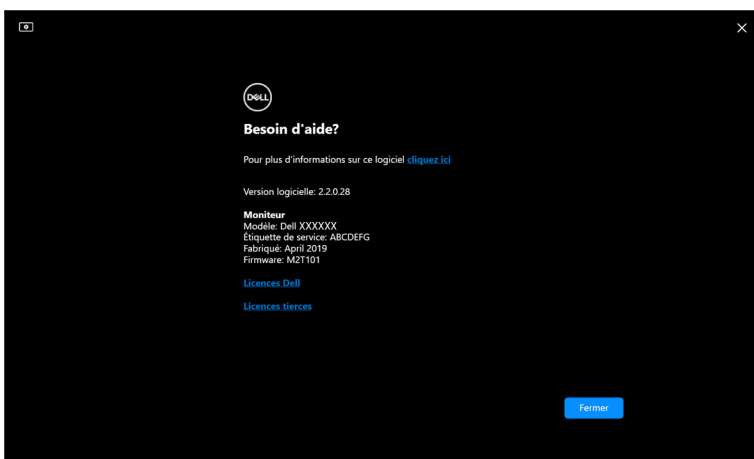

Vous pouvez obtenir des informations sur le logiciel en cliquant **ici**. Vous pouvez également obtenir le nom du modèle, l'étiquette de service, la date de fabrication et les informations sur le micrologiciel du moniteur. Cliquez sur **Fermer** pour quitter l'écran d'**Aide**.





Dépannage

Comprendre les différents états de DDM

Fonctionnalité	Fonction	Description
icône DDM	Recherche 	Recherche des moniteurs pris en charge.
	Connecté 	Les moniteurs pris en charge sont connectés. REMARQUE : Vous pouvez cliquer droit pour actualiser si votre moniteur pris en charge ne figure pas dans le menu déroulant de DDM.
	Impossible de connecter 	Soit aucun moniteur pris en charge n'est connecté, soit il y a une erreur de communication lors de la connexion de votre moniteur. Voir les raisons de l'impossibilité de détecter le moniteur dans la section ci-dessous.

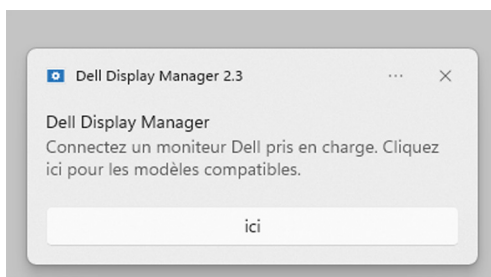
Si DDM ne fonctionne pas sur votre moniteur, vous verrez l'icône et le message suivants dans le menu d'état.



 **REMARQUE :** DDM fonctionne uniquement sur certains moniteurs de la marque Dell et n'est pas pris en charge sur les moniteurs d'autres fabricants.



Moniteurs Dell non pris en charge par DDM

DDM peut ne pas fonctionner avec les moniteurs suivant :

- Modèles de moniteurs Dell non inclus dans la liste des moniteurs pris en charge par DDM pour Windows. Pour plus d'informations, voir <https://www.dell.com/support/ddm>
- Moniteurs non répertoriés dans la liste de support de DDM pour Windows. Les moniteurs virtuels et sans fil ne prennent pas en charge DDC/CI

Impossible de détecter un moniteur Dell pris en charge

Dans les scénarios suivants, il se peut que Dell Display Manager ne puisse pas communiquer avec le moniteur.

1. Le moniteur principal a activé la Synchro multi-moniteurs (MMS).
2. Le moniteur est occupé par l'étalonnage des couleurs.
3. Le **Partitionnement d'écran** du moniteur est activé.
4. DDC/CI est désactivé.

Si DDM ne peut pas identifier ou établir la communication avec un moniteur Dell compatible, procédez comme suit pour résoudre le problème :

1. Assurez-vous que le câble vidéo ou le câble USB en amont est correctement connecté à votre moniteur et à votre ordinateur. Assurez-vous que tous les connecteurs sont correctement connectés dans les ports.
2. Vérifiez l'OSD du moniteur pour vous assurer que **DDC/CI** est activé.

Impossible de connecter au Network KVM

Si vous rencontrez des difficultés pour vous connecter à un ordinateur distant via le **Network KVM**, suivez les étapes de dépannage suivantes :

1. Vérifiez les paramètres du pare-feu et confirmez que tous les éléments de Dell Display Manager sont activés.
2. Assurez-vous que toutes les applications autorisées à communiquer via le Pare-feu Windows Defender sont sélectionnées.
3. Contactez votre administrateur réseau et confirmez que tous les ports réseau (par défaut 5566, 5567, 5568) sont ouverts pour les communications entrantes et sortantes.



Le Network KVM bascule vers un autre cluster

Le **Network KVM** bascule inopinément vers un autre cluster lors d'une utilisation normale. Ceci est dû au fait que le **Network KVM** lie le moniteur connecté à un cluster quand :

- L'utilisateur crée un cluster.
- L'utilisateur sélectionne un cluster.

Pour une utilisation optimale, le **Network KVM** tente de reprendre la connexion avec le cluster qui a la priorité la plus élevée. Si la connexion échoue, le **Network KVM** descend dans l'ordre et tente de se connecter avec un autre cluster. Quand cela se produit, vous pouvez sélectionner manuellement le cluster que vous souhaitez utiliser dans le menu KVM.

Compatibilité de l'applications installée sur votre système

DDM est rétrocompatible avec la version précédente. Il est recommandé de toujours utiliser la dernière version de DDM.

Obtenir plus d'informations sur le dépannage

Vous pouvez **Enregistrer le rapport de diagnostic** ou **Enregistrer le rapport de l'actif du moniteur** pour fournir plus d'informations au centre de service Dell pour le dépannage.

Enregistrer le rapport de diagnostic

Cliquez droit sur l'icône DDM et sélectionnez **Enregistrer le rapport de diagnostic** ou cliquez sur le bouton **Enregistrer le rapport de diagnostic** depuis les **Paramètres**. Le rapport contient des informations sur le système et le moniteur ainsi que les journaux d'exécution de DDM.



Enregistrer le rapport de l'actif du moniteur

Cliquez droit sur l'icône DDM et sélectionnez **Enregistrer le rapport de l'actif du moniteur** ou cliquez sur le bouton **Enregistrer le rapport de l'actif du moniteur** depuis les **Paramètres**. Le rapport contient les informations EDID (données d'identification de moniteur étendues) de tous les moniteurs connectés.

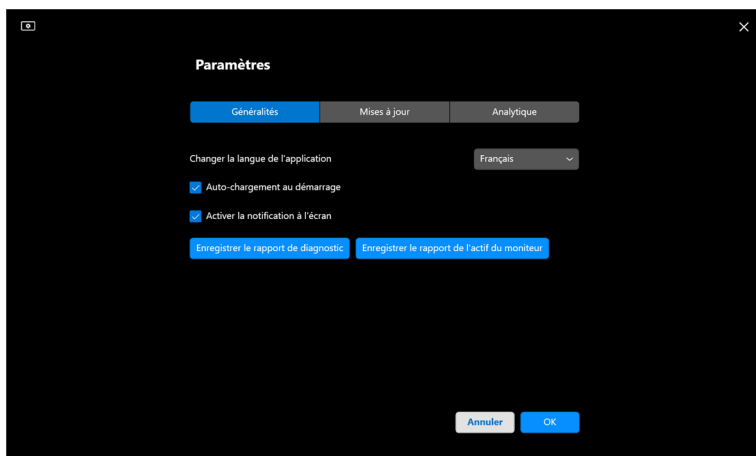
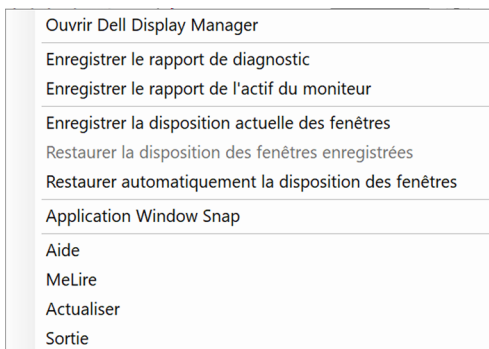

Améliorer DDM

Cochez la case **Aider Dell à améliorer ses produits et services automatiquement** si vous acceptez de fournir automatiquement des données de diagnostic et d'utilisation au serveur Dell. Ces données permettent d'améliorer les produits et services Dell.

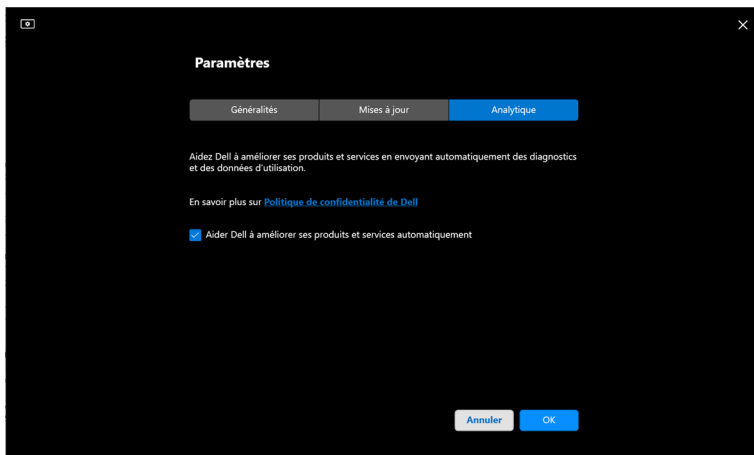

Mettre à jour le logiciel DDM et le micrologiciel du moniteur

Si votre ordinateur est connecté à Internet, vous serez invité à mettre à niveau vers une version plus récente de DDM et du micrologiciel du moniteur lorsque la mise à jour sera disponible. Il est recommandé de télécharger et d'installer la dernière application DDM et le dernier micrologiciel du moniteur.

Cliquez sur **Mises à jour** dans **Paramètres** pour mettre à jour le logiciel DDM ou le micrologiciel du moniteur.

Vous pouvez également rechercher la nouvelle version en cliquant sur **Rechercher des mises à jour** dans **Paramètres**.

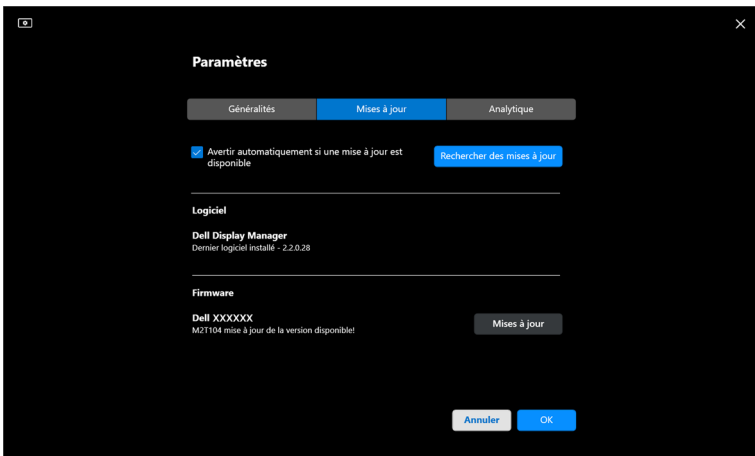

Mettre à jour le micrologiciel du moniteur

1. Cliquez sur **Mises à jour** dans **Paramètres** pour mettre à jour le micrologiciel du moniteur. La barre de progression du téléchargement apparaîtra dès que le processus aura commencé.

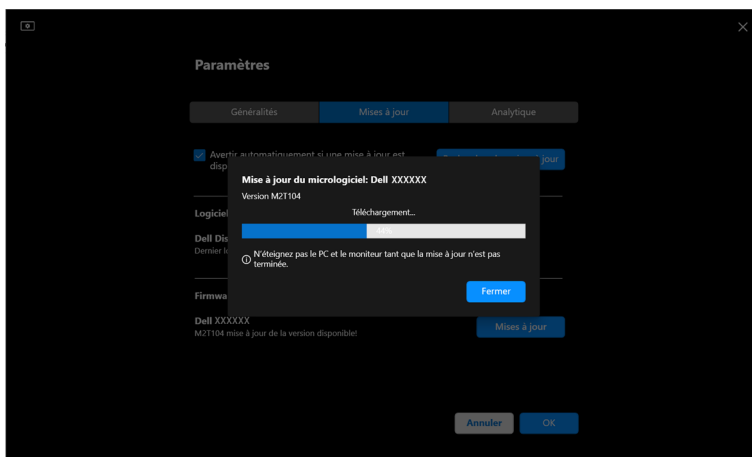

2. Une fois le téléchargement terminé, une boîte de dialogue apparaît pour demander une confirmation. Suivez les instructions à l'écran pour déconnecter tous les autres moniteurs avant de cliquer sur **Oui**.

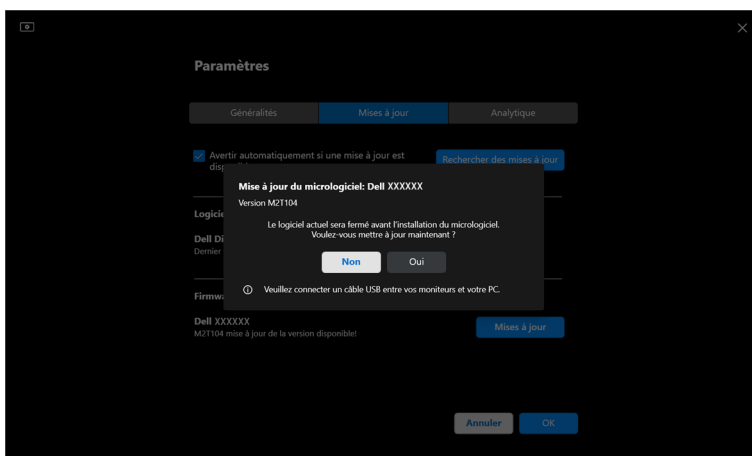

3. **DDM** sera temporairement indisponible, et l'**Utilitaire de mise à jour du firmware du moniteur** apparaîtra et commencera la mise à jour automatiquement.

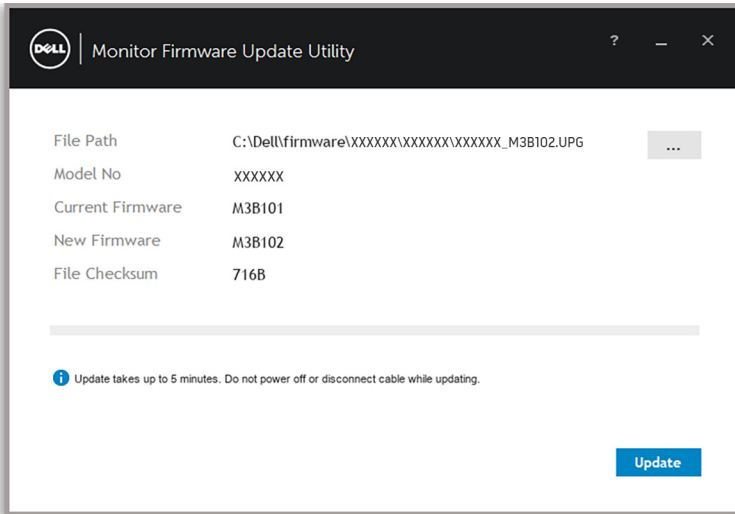

4. Une fois la mise à jour terminée l'**Utilitaire de mise à jour du firmware du moniteur** se fermera automatiquement.

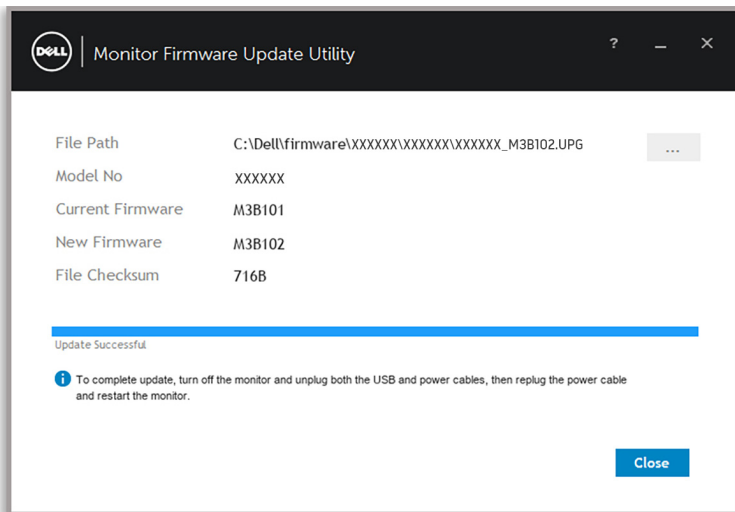

- REMARQUE : L'**Utilitaire de mise à jour du firmware du moniteur** mettra à jour tous les moniteurs du même modèle dans l'ordre.
- REMARQUE : **DDM** se lancera automatiquement une fois la mise à jour du micrologiciel du moniteur terminée.

