



Prohnutý monitor Dell UltraSharp 34 s rozbočovačem Thunderbolt™ – U3425WE

Uživatelská příručka

Model: U3425WE
Regulační model: U3425WEb



-  **POZNÁMKA: POZNÁMKA** poukazuje na důležitou informaci, která vám pomůže lépe používat váš počítač.
-  **VÝSTRAHA: VÝSTRAHA** poukazuje na riziko potenciálního poškození hardwaru nebo ztráty dat v případě nedodržení pokynů.
-  **VAROVÁNÍ: VAROVÁNÍ** poukazuje na riziko potenciálního poškození majetku nebo zranění či smrti osoby.

Copyright © 2024 Dell Inc. nebo její přidružené společnosti. Všechna práva vyhrazena.

Tento produkt je chráněn americkými a mezinárodními zákony o autorských právech a o duševním vlastnictví. Dell™ a logo Dell jsou ochranné známky společnosti Dell Inc. v USA a dalších jurisdikcích. Thunderbolt™ a logo Thunderbolt™ jsou ochranné známky společnosti Intel Corporation v USA a nebo jiných zemích. USB Type-C® a USB-C® jsou registrované ochranné známky organizace USB Implementers Forum. Všechny ostatní značky a názvy uvedené zde mohou být ochranné známky příslušných společností.

2024-02

Rev. A00

Obsah

Bezpečnostní pokyny	7
Informace o monitoru	8
Obsah balení.	8
Funkce produktu	10
Kompatibilita operačních systémů	14
Popis částí a ovládacích prvků	15
Pohled zepředu	15
Pohled shora	15
Pohled zezadu.	16
Pohled zespodu.	17
Specifikace monitoru	21
Specifikace rozlišení	23
Podporované video režimy	23
Přednastavené zobrazovací režimy	24
Výstup Thunderbolt™ pro zřetěžené zapojení	25
Elektrické specifikace	25
Fyzické vlastnosti	27
Vlastnosti prostředí	28
Rozlišení monitoru pro zřetěžené zapojení.	29
Rozlišení videa Thunderbolt™	30
Rozlišení videa HDMI	30
Rozlišení videa DisplayPort.	30
Přiřazení pinů	31
Konektor DisplayPort	31
Konektor HDMI	32
Rozhraní USB (Universal Serial Bus)	33



Konektor RJ45	37
Plug and Play kompatibilita	39
Kvalita LCD monitoru a vadné pixely	40
Ergonomie	40
Manipulace s displejem a jeho přemístování	42
Pokyny k údržbě	43
Čištění vašeho monitoru	43
Nastavení monitoru	45
Upevnění podstavce	45
Připojení monitoru	48
Připojení kabelu DisplayPort (DisplayPort na DisplayPort)	49
Připojení kabelu HDMI	49
Připojení kabelu USB typu A – USB typu C	50
Připojení pasivního kabelu Thunderbolt™ 4	50
Připojení monitoru pro funkci řetězení Thunderbolt™	51
Připojení monitoru pro kabel RJ45 (volitelné)	52
Dell Power Button Sync (DPBS)	53
První připojení monitoru s funkcí DPBS	56
Používání funkce DPBS	57
Připojení monitoru pro funkci řetězení Thunderbolt™ v režimu DPBS	59
Připojení monitoru pro Thunderbolt™ 4 v režimu DPBS	60
Uspořádání kabelů	62
Zabezpečení monitoru pomocí zámku Kensington (volitelné)	62
Sejmutí stojanu monitoru	63
Montáž na stěnu pomocí držáku VESA (volitelně)	64
Ovládání monitoru	65
Zapněte monitor	65



Používání pákového ovladače	65
Použití nabídky OSD (On-Screen Display)	66
Přístup ke spouštěči nabídek	66
Používání navigačních tlačítek	67
Přístup k systémové nabídce	68
Zprávy OSD	91
Počáteční nastavení	91
Varovné zprávy OSD	93
Uzamčení ovládacích tlačítek	97
Nastavení přepínače KVM	98
Nastavení Aut.přep. KVM	100
Nastavení iMST	101
Nastavení maximálního rozlišení	102
Pomocí naklonění, natočení, nastavení výšky a nastavení sklonu	103
Naklonění, naklopení	103
Nastavení výšky	103
Úprava sklonění	104
Odstraňování problémů	105
Autotest	105
Integrovaná diagnostika	106
Obecné problémy	107
Specifické problémy výrobku	111
Specifické problémy USB (Universal Serial Bus)	113
Specifické problémy s reproduktory	114
Informace o předpisech	115
Oznámení FCC (pouze USA) a další informace o předpisech	115



Databáze produktů EU pro energetický štítek a informační list produktu	115
Kontakt na společnost Dell	116



Bezpečnostní pokyny

Postupujte podle následujících bezpečnostních pokynů, abyste předešli poškození monitoru a zajistili svou osobní bezpečnost. Nebude-li uvedeno jinak, předpokládá se v případě každého postupu uvedeného v tomto dokumentu, že jste si přečetli bezpečnostní pokyny dodané spolu s vaším monitorem.

 **POZNÁMKA: Před použitím monitoru si přečtěte bezpečnostní informace dodané s vaším monitorem a uvedené na výrobku. Dokumentaci si uchovejte na bezpečném místě pro pozdější použití.**

 **VAROVÁNÍ: Používání ovládacích prvků a provádění nastavení nebo postupů, které nejsou uvedeny v této dokumentaci, může vést k úrazu elektrickým proudem anebo mechanickému poškození výrobku.**

 **VAROVÁNÍ: Možný dlouhodobý účinek poslechu zvuku při vysoké hlasitosti přes sluchátka může způsobit poškození sluchu.**

- Umístěte monitor na pevný povrch a zacházejte s ním opatrně. Obrazovka je křehká a při pádu nebo úderu ostrého předmětu může být poškozena.
- Ujistěte se, že váš monitor je elektricky dimenzován pro provoz se střídavým napětím dostupným ve vaší lokalitě.
- Monitor udržujte v pokojové teplotě. Nadměrné chladné nebo horké podmínky mohou mít nepříznivý vliv na tekuté krystaly displeje.
- Napájecí kabel z monitoru zapojte do zásuvky, která je v jeho blízkosti a je dobře přístupná. Viz část [Připojení monitoru](#).
- Monitor nepokládejte na vlhký povrch a nepoužívejte ho v blízkosti vody.
- Nevystavujte monitor silným vibracím ani silným nárazům. Monitor například nedávejte do kufru auta.
- Pokud monitor nebudete delší dobu používat, odpojte jej ze zásuvky.
- Nepokoušejte se sejmout kryt ani se dotýkat vnitřku monitoru, aby nedošlo k úrazu elektrickým proudem.
- Tyto pokyny si pozorně přečtěte. Uchovejte si tento dokument pro pozdější potřebu. Dodržujte všechna varování a pokyny uvedené na výrobku.
- Některé monitory lze uchytit na zeď pomocí držáku VESA, který se prodává samostatně. Používejte držák VESA se správnými parametry, jaké jsou uvedeny v části *Uživatelské příručky* o montáži na stěnu.

Pokud jde o informace o bezpečnostních pokynech, viz dokument *Informace o bezpečnosti, životním prostředí a předpisech* (SERI) dodaný s monitorem.







Informace o monitoru



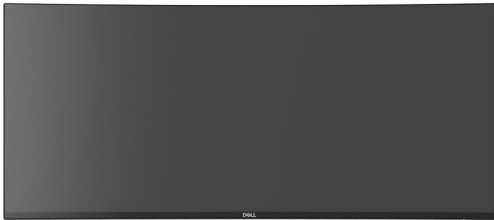

Obsah balení

V následující tabulce najdete přehled komponentů dodaných s vaším monitorem. Pokud nějaký komponent chybí, obraťte se na společnost Dell. Další informace naleznete v části [Kontakt na společnost Dell](#).

 **POZNÁMKA: Některé položky mohou představovat volitelné příslušenství a nemusí být k vašemu monitoru dodávány. Některé funkce nemusí být v určitých zemích k dispozici.**

Obrázek komponentu	Popis komponentu
	Zobrazovací zařízení
	Podstavec
	Základna podstavce
	Napájecí kabel (liší se podle země)

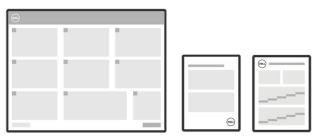

	<p>Kabel DisplayPort 1.4 (DisplayPort – DisplayPort) (délka kabelu: 1,80 m)</p>
	<p>Kabel HDMI (délka kabelu: 1,80 m)</p>
	<p>Pasivní kabel Thunderbolt™ 4 (délka kabelu: 1 m)</p>
	<p>Kabel USB typu A – USB typu C Gen2 (délka kabelu: 1 m)</p>
	<ul style="list-style-type: none"> • Stručný průvodce • Informace o bezpečnosti, životním prostředí a předpisech • Tovární kalibrační sestava



Funkce produktu

Monitor **DellU3425WE** má aktivní matici, technologii TFT (Thin-Film Transistor), Liquid Crystal Display (LCD) a LED podsvícení. Mezi přednosti monitoru patří:

- Viditelná plocha 867,16 mm (34,14 palců) (měřeno úhlopříčně). Rozlišení 3440 x 1440 (21:9) a podpora zobrazení na celou obrazovku pro nižší rozlišení.
- Široký pozorovací úhel umožňuje pohodlné sledování vsedě i ve stoje.
- Barevný gamut DCI-P3 98%, Display P3 98%, sRGB 100% a BT.709 100% s průměrným Delta E ≤ 2 .
- Digitální připojení pomocí DisplayPortu, Thunderbolt™ 4, USB typu C a HDMI (podporuje až WQHD 3440 x 1440 100 Hz TMDS podle specifikace HDMI 2.1).
- Thunderbolt™ 4 pro napájení (PD 90 W) kompatibilního notebooku při přijímání obrazového a datového signálu.
- Možnost naklonění, natočení, nastavení a sklonění výšky a otočení.
- Ultratenký rámeček minimalizuje mezeru mezi obrazovkami při použití více monitorů a umožňuje snadnější nastavení a elegantní sledování.
- Odnímatelný podstavec a montážní otvory VESA™ (Video Electronics Standards Association) 100 mm pro flexibilní upevnění.
- **Auto Brightness (Automatický jas)** funkce automaticky upravuje jas a teplotu barev monitoru na základě zjištěného okolního světla a více monitorů Dell s funkcí **Auto Brightness (Automatický jas)** by mohlo synchronizovat úroveň jasu a teploty barev.
- Vybavení monitoru:
 - Výstupní port 1 Thunderbolt™ 4 (40 Gb/s, PD až 90 W)
 - 1 výstupní port USB typu C (pouze data)
 - 2 superrychlé vstupní porty USB 10 Gb/s (USB 3.2 Gen2) typu C
 - 1 superrychlý vstupní nabíjecí port USB 10 Gb/s (USB 3.2 Gen2) typu A
 - 4 superrychlé vstupní porty USB 10 Gb/s (USB 3.2 Gen2) typu A
 - 1 výstupní port Thunderbolt™ 4 (PD 15 W)
- Porty USB-C a RJ45 umožňují připojení k síti pomocí jednoho kabelu.
- Plug and play kompatibilita v případě podpory vaším systémem.
- OSD (On-Screen Display) zobrazení pro snadné nastavení a optimalizaci obrazovky.
- Podporuje výběr režimu Obraz vedle obrazu (PBP) a Obraz v obrazu (PIP).



- Vestavěný přepínač KVM vám umožňuje ovládat až 2 počítače pomocí jedné sady klávesnice a myši připojené k monitoru.
- Podporuje Aut.přep. KVM pro nastavení více vstupů.
- Tlačítko napájení a nabídka OSD se zamknou.
- Otvor pro bezpečnostní zámek.
- Zámek podstavce.
- $\leq 0,5$ W v pohotovostním režimu.
- Integrované reproduktory (2 x 5 W).
- Dell ComfortView Plus je integrovaná funkce obrazovky s nízkým obsahem modrého světla, která zlepšuje pohodlí očí tím, že snižuje potenciálně škodlivé emise modrého světla bez zhoršení barev. Díky technologii ComfortView Plus společnost Dell snížila vystavení škodlivému modrému světlu z $\leq 50\%$ na $\leq 35\%$. Tento monitor má certifikát TÜV Rheinland Eye Comfort 3.0 s pětihvězdičkovým hodnocením. Obsahuje klíčové technologie, které rovněž zajišťují obrazovku bez blikání, obnovovací frekvenci až 120 Hz, barevný gamut minimálně 95% DCI-P3, přesnost barev a výkon senzoru okolního světla. Funkce Dell ComfortView Plus je na monitoru ve výchozím nastavení povolena.
- Tento monitor využívá panel s nízkým množstvím modrého světla. Po obnovení továrního nastavení nebo výchozího nastavení je monitor v souladu s hardwarovou certifikací TÜV Rheinland pro nízkou hladinu modrého světla.*

Poměr modrého světla:

Poměr světla v rozsahu 415 nm – 455 nm oproti 400 nm – 500 nm musí být menší než 50%.

Kategorie	Poměr modrého světla
1	$\leq 20\%$
2	$20\% < R \leq 35\%$
3	$35\% < R \leq 50\%$

- Snižuje úroveň modrého světla vyzařovaného z obrazovky, aby sledování bylo pohodlnější pro oči bez zkreslení přesnosti barev.
- Monitor využívá technologii Flicker-Free, která potlačuje viditelné chvění obrazu, zajišťuje příjemné sledování a předchází namáhání a únavě očí.

*Tento monitor splňuje hardwarovou certifikaci TÜV Rheinland pro nízkou hladinu modrého světla kategorie 2.



Informace o TÜV Rheinland Eye Comfort 3.0

Certifikační program TÜV Rheinland Eye Comfort 3.0 představuje spotřebitelsky přívětivý systém hvězdičkového hodnocení pro odvětví displejů, který podporuje zdraví očí od bezpečnosti až po péči o oči. Oproti stávajícím certifikacím přidává pětihvězdičkový program přísné požadavky na testování celkových atributů péče o oči, jako je nízká hladina modrého světla, absence blikání, obnovovací frekvence, barevný gamut, přesnost barev a výkon senzoru okolního světla. Stanovuje metriky požadavků a hodnotí výkonnost výrobku na pěti úrovních a sofistikovaný proces technického hodnocení poskytuje spotřebitelům a kupujícím ukazatele, které lze snáze posoudit.

Zohledňované faktory péče o zrak zůstávají stejné, avšak standardy pro různá hvězdičková hodnocení se liší. Čím vyšší je počet hvězdiček, tím přísnější jsou normy. Níže uvedená tabulka uvádí hlavní požadavky na péči o zrak, které platí vedle základních požadavků (jako je hustota pixelů, rovnoměrnost jasu a barev a volnost pohybu).

Další informace o **certifikaci TÜV Eye Comfort** naleznete na stránce:

<https://www.tuv.com/world/en/eye-comfort.html>



Požadavky programu Eye Comfort 3.0 a systém hvězdičkového hodnocení monitorů

Kategorie	Testovaná položka	Systém hvězdičkového hodnocení		
		3 hvězdičky	4 hvězdičky	5 hvězdiček
Péče o zrak	Slabé modré světlo	TÜV Hardware LBL kategorie III ($\leq 50\%$) nebo Software LBL ¹	TÜV Hardware LBL kategorie II ($\leq 35\%$) nebo kategorie I ($\leq 20\%$)	TÜV Hardware LBL kategorie II ($\leq 35\%$) nebo kategorie I ($\leq 20\%$)
	Bez blikání	TÜV Flicker Reduced nebo TÜV Flicker Free	TÜV Flicker Reduced nebo TÜV Flicker Free	Bez blikání
Správa okolního světla	Výkon snímače okolního světla	Žádný snímač	Žádný snímač	Snímač okolního světla
	Inteligentní ovládání CCT	NE	NE	ANO
	Inteligentní ovládání svítivosti	NE	NE	ANO
Kvalita obrazu	Obnovovací frekvence	≥ 60 Hz	≥ 75 Hz	≥ 120 Hz
	Rovnoměrnost svítivosti	Rovnoměrnost svítivosti $\geq 75\%$		
	Rovnoměrnost barev	Rovnoměrnost barev $\Delta u'v' \leq 0,02$		
	Volnost pohybu	Změny svítivosti se musí snížit o méně než 50%; Barevný posun musí být menší než 0,01.		
	Rozdíl gama	Rozdíl gama $\leq \pm 0,2$	Rozdíl gama $\leq \pm 0,2$	Rozdíl gama $\leq \pm 0,2$
	Široký barevný rozsah ²	NTSC ³ min. 72% (CIE 1931) nebo sRGB ⁴ min. 95% (CIE 1931)	sRGB ⁴ min. 95% (CIE 1931)	DCI-P3 ⁵ min. 95% (CIE 1976) a sRGB ⁴ min. 95% (CIE 1931) nebo Adobe RGB ⁶ min. 95% (CIE 1931) a sRGB ⁴ min. 95% (CIE 1931)
Uživatelská příručka k programu oční komfort	Uživatelská příručka	ANO	ANO	ANO



Požadavky programu Eye Comfort 3.0 a systém hvězdičkového hodnocení monitorů

Poznámka	<p>¹ Software řídí vyzářování modrého světla omezením nadměrného modrého světla, což vede k žlutějšímu tónu.</p> <p>² Barevný gamut popisuje dostupnost barev na displeji. Pro konkrétní účely byly vypracovány různé normy. 100% odpovídá plnému barevnému prostoru, jak je definován v normě.</p> <p>³ NTSC je zkratka pro National Television Standards Committee, který vyvinul barevný prostor pro televizní systém používaný ve Spojených státech.</p> <p>⁴ sRGB je standardní červený, zelený a modrý barevný prostor, který se používá v monitorech, tiskárnách a na webu.</p> <p>⁵ DCI-P3, zkratka pro Digital Cinema Initiatives – Protocol 3, je barevný prostor používaný v digitálním filmu, který zahrnuje širší škálu barev než standardní barevný prostor RGB.</p> <p>⁶ Adobe RGB je barevný prostor vytvořený společností Adobe Systems, který zahrnuje širší škálu barev než standardní barevný model RGB, zejména v oblasti azurové a zelené.</p>
----------	--

Kompatibilita operačních systémů

- Windows 10 a novější*
- macOS 12* a macOS 13*

*Kompatibilita operačních systémů na monitorech značky Dell a Alienware se může lišit v závislosti na faktorech, jako jsou:

- Konkrétní datum (data) vydání, kdy jsou k dispozici verze operačního systému, záplaty nebo aktualizace.
- Konkrétní datum(a) vydání aktualizací firmwaru, softwarových aplikací nebo ovladačů monitorů značky Dell a Alienware jsou k dispozici na webových stránkách podpory společnosti Dell.



Popis částí a ovládacích prvků

Pohled zepředu



Jmenovka	Popis	Použití
1	Indikátor LED napájení	Svítilící bílé světlo znamená, že monitor je zapnutý a funguje normálně. Blikající bílé světlo znamená, že monitor je v pohotovostním režimu.

Pohled shora

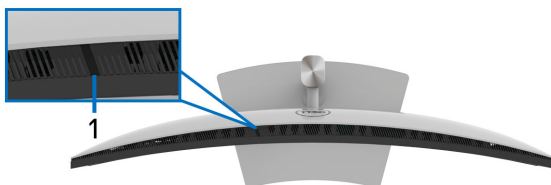

Jmenovka	Popis	Použití
1	Snímač okolního světla	Detekuje okolní světlo a podle toho upravuje jas displeje. Další informace naleznete v části Auto Brightness (Automatický jas) a Auto Color Temp. (Automatická teplota barev) . POZNÁMKA: Pokud snímač okolního světla zjistí abnormální změnu úrovně osvětlení, viz Anomálie detekce okolního světla .



Pohled zezadu



Pohled zezadu s podstavcem

Jmenovka	Popis	Použití
1	Montážní otvory VESA (100 mm x 100 mm – za upevněným krytem VESA)	Montáž monitoru na stěnu pomocí sady pro montáž na stěnu kompatibilní s VESA (100 mm x 100 mm).
2	Regulační štítek	Uvádí regulační schválení.
3	Tlačítko pro uvolnění stojanu	Uvolní podstavec z monitoru.
4	Čárový kód, výrobní číslo a servisní štítek	Údaje z tohoto štítku použijte v případě kontaktování společnosti Dell ohledně technické podpory.
5	Tlačítko zapínání/vypínání	Zapnutí nebo vypnutí monitoru.
6	Pákový ovladač	Používá se k ovládnání nabídky OSD. (Pro další informace viz Ovládání monitoru)
7	Otvor pro uspořádání kabelů	Kabely můžete uspořádat tak, že je protáhnete otvorem.



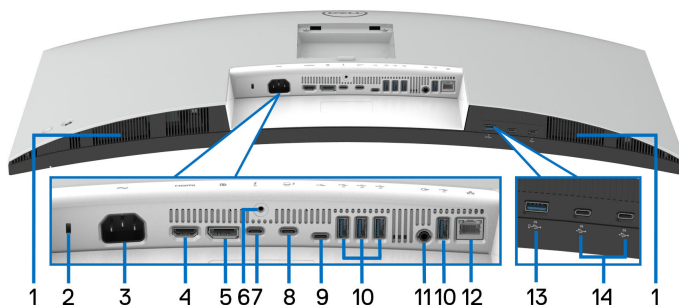

Pohled zespodu



Pohled zespodu - bez podstavce

Jmenovka	Popis	Použití
1	Reproduktory	Poskytuje zvukový výstup.
2	Otvor pro bezpečnostní zámek (na základě bezpečnostního slotu Kensington Security Slot™)	Zabezpečuje monitor pomocí bezpečnostního zámku (bezpečnostní zámek není zahrnut).
3	Konektor pro napájení	Připojte napájecí kabel (dodaný s monitorem).
4	Port HDMI	Připojte počítač pomocí kabelu HDMI (dodaný s monitorem).
5	DisplayPort 1.4	Připojte počítač pomocí kabelu DisplayPort (dodaný s monitorem).
6	Funkce uzamknutí podstavce	Zajistěte podstavec k monitoru pomocí šroubu M3 x 6 mm (šroub není dodáván).



<p>7</p> <p>Vstupní port Thunderbolt™ 4 (15 W) pro zřetězené zapojení (video + data)</p> 	<p>Připojte pasivní kabel Thunderbolt™ 4 dodaný s monitorem k druhému monitoru nebo jinému zařízení Thunderbolt™.</p> <p>Tento vstupní port podporuje napájení přes USB (až 15 W, PD 5 V/3 A) a je vhodný pouze pro video výstup pomocí zřetězeného zapojení TBT. Další informace naleznete v Připojení monitoru pro funkci řetězení Thunderbolt™.</p> <p>POZNÁMKA: Thunderbolt™ 4 není podporován ve verzích Windows před Windows 10.</p>
<p>8</p> <p>Výstupní port Thunderbolt™ 4 (video + data). Alternativní režim s DisplayPort 1.4, Power Delivery až 90 W</p>	<p>Připojte pasivní kabel Thunderbolt™ 4 dodaný s monitorem k počítači nebo mobilnímu zařízení. Tento port podporuje napájení přes USB (až 90 W), data a video signál DisplayPort.</p> <p>Tento port podporuje alternativní režim DP1.4 s maximálním rozlišením 3440 x 1440 při 120 Hz, PD 20 V/4,5 A, 15 V/3 A, 9 V/3 A a 5 V/ 3 A.</p> <p>U3425WE podporuje zřetězené zapojení prostřednictvím Thunderbolt™ 4. Chcete-li nastavit zřetězené zapojení, postupujte podle pokynů v části Připojení monitoru pro funkci řetězení Thunderbolt™.</p> <p>POZNÁMKA: Thunderbolt™ 4 není podporován ve verzích Windows před Windows 10.</p>
<p>9</p> <p>Výstupní port USB typu C (superrychlé rozhraní USB 10 Gb/s, USB 3.2 Gen2) (pouze data)</p> 	<p>Pomocí kabelu USB typu A – USB typu C Gen2, který je součástí balení, propojte monitor s počítačem. Tento port podporuje datový přenos USB o rychlosti 10 Gb/s (USB 3.2 Gen2). Jakmile bude tento kabel připojen, můžete používat USB konektory na monitoru.</p>



<p>10</p>	<p>Vstupní port USB typu A (superrychlé rozhraní USB 10 Gb/s, USB 3.2 Gen2) (4)</p>	<p>Připojte zařízení USB* nebo zařízení nabijte.</p> <p>POZNÁMKA: Chcete-li použít tento port, musíte z počítače k monitoru připojit jeden z následujících kabelů:</p> <ul style="list-style-type: none"> - Kabel USB typu A – USB typu C Gen2 (dodaný s monitorem) - Pasivní kabel Thunderbolt™ 4 (dodaný s monitorem) - Kabel USB typu C – USB typu C (volitelně)**
<p>11</p>	<p>Port pro zvukový výstup</p>	<p>Připojení externích reproduktorů.***</p>
<p>12</p>	<p>Port RJ45</p>	<p>Podporuje připojení Ethernet 10/100/1000/2500 Mb/s.</p> <p>Slouží k připojení k internetu. Na internetu můžete surfovat přes RJ45 až po připojení jednoho z následujících kabelů z počítače k monitoru:</p> <ul style="list-style-type: none"> - Kabel USB typu A – USB typu C Gen2 (dodaný s monitorem) - Pasivní kabel Thunderbolt™ 4 (dodaný s monitorem) - Kabel USB typu C – USB typu C (volitelně)**
<p>13</p>	<p>Vstupní port USB typu A (superrychlé rozhraní USB 10 Gb/s, USB 3.2 Gen2) s nabíjením BC1.2</p>	<p>Připojte zařízení USB* nebo zařízení nabijte.</p> <p>POZNÁMKA: Chcete-li použít tento port, musíte z počítače k monitoru připojit jeden z následujících kabelů:</p> <ul style="list-style-type: none"> - Kabel USB typu A – USB typu C Gen2 (dodaný s monitorem) - Pasivní kabel Thunderbolt™ 4 (dodaný s monitorem) - Kabel USB typu C – USB typu C (volitelně)**



<p>14</p>	<p>Vstupní port USB typu C (superychlé rozhraní USB 10 Gb/s, USB 3.2 Gen2) s nabíjením (15 W) (2)</p>	<p>Připojte své zařízení USB.*</p> <p>POZNÁMKA: Chcete-li použít tento port, musíte z počítače k monitoru připojit jeden z následujících kabelů:</p> <ul style="list-style-type: none"> - Kabel USB typu A – USB typu C Gen2 (dodaný s monitorem) - Pasivní kabel Thunderbolt™ 4 (dodaný s monitorem) - Kabel USB typu C – USB typu C (volitelně)**
------------------	---	---

*Aby nedocházelo k rušení signálu, když se bezdrátové zařízení USB zapojí do vstupního portu USB, NEDOPORUČUJE SE připojovat jakékoli jiné zařízení USB k připojeným portům.

**Prodává se samostatně.

***Použití sluchátek není podporováno v případě konektoru pro zvukový výstup.



Specifikace monitoru

Model	U3425WE
Typ obrazovky	Aktivní matice – TFT LCD
Technologie panelu	Technologie IPS (In Plane Switching)
Poměr stran	21:9
Viditelný obraz	
Úhlopříčka	867,16 mm (34,14 palců)
Vodorovně (aktivní oblast)	799,80 mm (31,49 palců)
Svisle (aktivní oblast)	334,80 mm (13,18 palců)
Oblast	267773,04 mm ² (415,04 palců ²)
Rozteč pixelů	0,2325 mm x 0,2325 mm
Počet pixelů na palec (PPI)	110
Úhel sledování	Typ. 178° (vertikálně) Typ. 178° (horizontálně)
Výstupní jas	300 cd/m ² (typ.)
Kontrastní poměr	2000:1 (typ.)
Povrch	Vrstva s ochranou proti odleskům s tvrdostí 3H
Podsvícení	Edge LED systém (s diodami na okrajích)
Doba odezvy	8 ms (Normální) 5 ms (Rychlý)
Zakřivení	1900R
Barevná hloubka	1,07 miliard barev
Barevný rozsah	DCI-P3 98% Display P3 98% sRGB 100% BT.709 100%
Přesnost kalibrace	DCI-P3, Display P3, sRGB a BT.709: Delta E ≤ 2 (průměr)



Možnost připojení	<ul style="list-style-type: none"> · 1 x port HDMI (HDCP 1.4 a 2.2) (podporuje až WQHD 3440 x 1440 100 Hz TMDS podle specifikace HDMI 2.1) · 1 x DP 1.4 (HDCP 1.4 a 2.2) (podporuje až WQHD 3440 x 1440 120 Hz) · 1 x vstupní port Thunderbolt™ 4 (15 W) pro zřetěžené zapojení (video + data) · 1 x výstupní port Thunderbolt™ 4 (video + data). Alternativní režim s DisplayPort 1.4, Power Delivery až 90 W · 1 x výstupní port USB typu C (pouze data) (superrychlé rozhraní USB 10 Gb/s, USB 3.2 Gen2) · 4 x vstupní port USB typu A (superrychlé rozhraní USB 10 Gb/s, USB 3.2 Gen2) · 1 x port pro výstup zvuku · 1 x port RJ45 (2,5 GbE) <p>Rychlý přístup</p> <ul style="list-style-type: none"> · 1 x vstupní port USB typu A (superrychlé rozhraní USB 10 Gb/s, USB 3.2 Gen2) s nabíjením BC1.2 · 2 x vstupní port USB typu C (superrychlé rozhraní USB 10 Gb/s, USB 3.2 Gen2) s nabíjením (15 W)
Šířka rámečku (od hrany monitoru k aktivní oblasti)	10,45 mm (Nahoře) 9,78 mm (Vlevo/Vpravo) 13,90 mm (Dole)
Upravitelnost	
Výškově nastavitelný stojan Náklon Natočení Úprava sklonění	150 mm -5° až 21° -30° až 30° -4° až 4°
<p>POZNÁMKA: Nenainstalujte ani nepoužívejte tento monitor v orientaci na výšku (vertikální) ani převráceně na šířku (180°), protože monitor by se tak mohl poškodit.</p>	



Zabudované reproduktory	Zvukový výstup 2 x 5 W
Uspořádání kabelů	ANO
Kompatibilita s aplikací Dell Display Manager	Snadné uspořádání a další klíčové funkce
Zabezpečení	Otvor pro bezpečnostní zámek (kabelový zámek se prodává samostatně)

*DisplayPort a USB typu C (alternativní režim s DisplayPort 1.4): Podporován je zvuk HBR3/DisplayPort 1.4/DP.

Specifikace rozlišení

Model	U3425WE
Rozsah horizontálního snímání	25 kHz až 185 kHz (automatický)
Rozsah vertikálního snímání	<ul style="list-style-type: none"> • DisplayPort a Thunderbolt™ 4: 48 Hz až 120 Hz (automatický) • HDMI: 48 Hz až 100 Hz (automatický)
Maximální přednastavené rozlišení	3440 x 1440 při 120 Hz

Podporované video režimy

Model	U3425WE
Možnosti zobrazení videa (HDMI a DisplayPort a alternativní režim Thunderbolt™ 4)	480p, 576p, 720p, 1080i*, 1080p

*Podporováno jen u HDMI vstupu.



Přednastavené zobrazovací režimy

Režim zobrazení	Horizontální frekvence (kHz)	Vertikální frekvence (Hz)	Frekvence pixelů (MHz)	Polarita synchronizace (H/V)
VESA, 640 x 480	31,5	59,9	25,2	-/-
VESA, 640 x 480	37,5	75,0	31,5	-/-
VESA, 720 x 400	31,5	70,1	28,3	-/+
VESA, 800 x 600	37,9	60,3	40,0	+/+
VESA, 800 x 600	46,9	75,0	49,5	+/+
VESA, 1024 x 768	48,4	60,0	65,0	-/-
VESA, 1024 x 768	60,0	75,0	78,8	+/+
VESA, 1152 x 864	67,5	75,0	108,0	+/+
VESA, 1280 x 800 - R	49,3	59,9	71,0	+/-
VESA, 1280 x 1024	64,0	60,0	108,0	+/+
VESA, 1280 x 1024	80,0	75,0	135,0	+/+
VESA, 1600 x 1200	75,0	60,0	162,0	+/+
VESA, 1920 x 1080	67,5	60,0	148,5	+/+
VESA, 2560 x 1440	88,8	60,0	241,5	+/-
VESA, 3440 x 1440*	88,8	60,0	319,8	+/-
3440 x 1440**	151,0	100,0	538,4	+/-
3440 x 1440 - R ***	183,0	120,0	666,1	+/-

*Vyžaduje grafickou kartu, která podporuje HDMI, DP, HDMI 2.1 (TMDS) a Thunderbolt 4 nebo USB typu C.

**Pro vstup HDMI.

***Pro vstup DP a Thunderbolt.



Výstup Thunderbolt™ pro zřetězené zapojení

Informace o OSD displeji:	Maximální podporované rozlišení externího monitoru
Rychlost propojení (aktuální)	3440 x 1440 při 120 Hz

 **POZNÁMKA: Maximální rozlišení 3440 x 1440 při 120 Hz lze dosáhnout pouze s rozhraním Thunderbolt™ DP-ALT 1.4 nebo DP 1.4. Maximální rozlišení HDMI je 3440 x 1440 při 100 Hz.**

Elektrické specifikace

Model	U3425WE
Vstupní video signály	<ul style="list-style-type: none">• HDMI 2.1 (TMDS)* / DisplayPort 1.4**, 600 mV na každou diferenciální linku, vstupní impedance 100 ohmů na diferenciální pár• Vstup Thunderbolt™ 4/USB-C DP (alternativní režim DP), 600 mV na každou diferenciální linku, vstupní impedance 85 ohmů na diferenciální pár
Vstupní střídavé napětí / frekvence / proud	100 V stř. až 240 V stř. / 50 Hz nebo 60 Hz ± 3 Hz / 3,2 A (typ.)
Zapínací proud	<ul style="list-style-type: none">• 120 V: 40 A (max.) při 0°C (studený start)• 240 V: 80 A (max.) při 0°C (studený start)
Spotřeba energie	<ul style="list-style-type: none">• 0,3 W (režim vypnutí)¹• 0,5 W (pohotovostní režim)¹• 1,9 W (pohotovostní režim sítě)¹• 31,5 W (režim zapnutí)¹• 250 W (max.)²• 29,3 W (P_{on})³• 99 kWh (TEC)³

*Podporuje až WQHD 3440 x 1440 100 Hz TMDS podle specifikace HDMI 2.1.

**Podporován je zvuk HBR3/DisplayPort 1.4/DP.



¹ Dle definice v EU 2019/2021 a EU 2019/2013.

² Nastavení maximálního jasu a kontrastu s maximální zátěží na všech portech USB.

³ P_{on} : Spotřeba energie při režimu zapnutí dle definice Energy Star ve verzi 8.0.

TEC: Celková spotřeba energie v kWh dle definice Energy Star ve verzi 8.0.

Tento dokument je pouze pro informaci a vychází z laboratorních podmínek. Váš produkt se může chovat jinak v závislosti na softwaru, komponentech a periferních zařízeních, které jste si objednali, a neexistuje žádná povinnost tyto informace aktualizovat.

Zákazník by se tedy neměl na tyto informace spoléhat při rozhodování ohledně elektrických tolerancí atp. Neposkytujeme žádnou vyjádřenou ani nepřímou záruku přesnosti nebo úplnosti.

 **POZNÁMKA: Tento monitor je certifikován podle normy ENERGY STAR.**

Tento produkt ve výchozích nastaveních z výroby odpovídá certifikaci ENERGY STAR. Výchozí nastavení z výroby lze obnovit pomocí funkce „Factory Reset“ (Obnova nastavení výrobce) v nabídce OSD. Pokud změníte výchozí nastavení z výroby nebo povolíte další funkce, může se zvýšit příkon tak, že převyší uvedený limit certifikace ENERGY STAR.



Fyzické vlastnosti

Model	U3425WE
Typ signálového kabelu	<ul style="list-style-type: none"> · Digitální: DisplayPort, 20 pinů · Digitální: HDMI, 19 pinů · Digitální: Thunderbolt™ 4, 24 pinů · Univerzální sériová sběrnice: USB typu A – USB typu C
<p>POZNÁMKA: Monitory Dell jsou navrženy tak, aby pracovaly optimálně s video kabely, které jsou dodány s monitorem. Vzhledem k tomu, že společnost Dell nemá kontrolu nad různými dodavateli kabelů na trhu, typu materiálů, konektorů a procesu použitým při výrobě těchto kabelů, nezaručuje společnost Dell výkon videa při použití kabelů, které nejsou dodány s vaším monitorem Dell.</p>	
Rozměry (s podstavcem)	
Výška (s vysunutým podstavcem)	542,83 mm (21,37 palců)
Výška (se zasunutým podstavcem)	392,83 mm (15,47 palců)
Šířka	813,46 mm (32,03 palců)
Hloubka	240,43 mm (9,47 palců)
Rozměry (bez podstavce)	
Výška	359,15 mm (14,14 palců)
Šířka	813,46 mm (32,03 palců)
Hloubka	105,08 mm (4,14 palců)
Rozměry podstavce	
Výška (s vysunutým podstavcem)	433,31 mm (17,06 palců)
Výška (se zasunutým podstavcem)	386,50 mm (15,22 palců)
Šířka	363 mm (14,29 palců)
Hloubka	240,43 mm (9,47 palců)
Základna	363 mm (14,29 palců) x 239,80 mm (9,44 palců)
Hmotnost	
Hmotnost včetně obalu	15,05 kg (33,17 lb)



Hmotnost včetně podstavce a kabelů	10,81 kg (23,83 lb)
Hmotnost bez podstavce (montáž na stěnu nebo pomocí držáku VESA – bez kabelů)	7,78 kg (17,15 lb)
Hmotnost podstavce	2,59 kg (5,71 lb)

Vlastnosti prostředí

Model	U3425WE
Splněné normy	
<ul style="list-style-type: none"> • Monitor s certifikací ENERGY STAR • Registrace EPEAT tam, kde je použitelná. Registrace EPEAT se liší v jednotlivých zemích. Informace o stavu registrace ve vaší zemi najdete na stránkách www.epeat.net. • Shoda s požadavky směrnice RoHS • TCO Certified a TCO Certified Edge • Neobsahuje látky BFR/PVC (s výjimkou externích kabelů) • Sklo neobsahuje arzén a panel je bez rtuti 	
Teplota	
Provozní	0°C až 40°C (32°F až 104°F)
Neprovozní	<ul style="list-style-type: none"> • Skladování: -20°C až 60°C (-4°F až 140°F) • Přeprava: -20°C až 60°C (-4°F až 140°F)
Vlhkost	
Provozní	10% až 80% (nekondenzující)
Neprovozní	<ul style="list-style-type: none"> • Skladování: 5% až 90% (nekondenzující) • Přeprava: 5% až 90% (nekondenzující)
Nadmořská výška	
Provozní	5000 m (16404 stop) (max.)
Neprovozní	12192 m (40000 stop) (max.)
Tepelný rozptyl	<ul style="list-style-type: none"> • 853,0 BTU/hod. (max.) • 107,5 BTU/hod. (režim zapnuto)



Rozlišení monitoru pro zřetězené zapojení

Možnosti hostitele	Typ kabelu používaný na výstupním portu Thunderbolt™ 4	Maximální rozlišení primárního monitoru	Typ kabelu používaný na vstupním portu Thunderbolt™ 4	Maximální rozlišení sekundárního monitoru
TBT4	Pasivní kabel Thunderbolt™ 4	3440 x 1440 při 120 Hz	Pasivní kabel Thunderbolt™ 4	3440 x 1440 při 120 Hz
	Aktivní kabel Thunderbolt™ 4		Aktivní kabel Thunderbolt™ 4	
	Kabel USB typu C – USB typu C*		Kabel USB typu C – USB typu C*	Nepodporovaný
TBT3	Pasivní kabel Thunderbolt™ 4	3440 x 1440 při 120 Hz	Pasivní kabel Thunderbolt™ 4	3440 x 1440 při 120 Hz
	Aktivní kabel Thunderbolt™ 4		Aktivní kabel Thunderbolt™ 4	
	Kabel USB typu C – USB typu C*		Kabel USB typu C – USB typu C*	Nepodporovaný
USB-C (MFDP)	Pasivní kabel Thunderbolt™ 4	3440 x 1440 při 120 Hz	Pasivní kabel Thunderbolt™ 4	Nepodporovaný
	Aktivní kabel Thunderbolt™ 4		Aktivní kabel Thunderbolt™ 4	
	Kabel USB typu C – USB typu C*		Kabel USB typu C – USB typu C*	

*Prodává se samostatně.

 **POZNÁMKA: Řetězení monitorů pouze přes port Thunderbolt™.**

 **POZNÁMKA: Nastavte OSD pro „Thunderbolt Daisy Chain (Zřetězené zapojení Thunderbolt)“ na „Optimized (Optimalizováno)“, abyste získali 3440 x 1440 při 120 Hz na obou monitorech.**



Rozlišení videa Thunderbolt™

Možnosti hostitele	Maximální rozlišení
TBT4 (alternativní režim DP 1.4)	3440 x 1440 při 120 Hz
TBT3 (alternativní režim DP 1.2)	3440 x 1440 při 120 Hz
USB-C (alternativní režim DP 1.4)	3440 x 1440 při 120 Hz
USB-C (alternativní režim DP 1.2)	3440 x 1440 při 120 Hz

Rozlišení videa HDMI

Možnosti hostitele	Maximální rozlišení
HDMI 2.1	3440 x 1440 při 100 Hz
HDMI 1.4	3440 x 1440 při 30 Hz

Rozlišení videa DisplayPort

Možnosti hostitele	Maximální rozlišení
8,1 Gb/s 4 linky	3440 x 1440 při 120 Hz
5,4 Gb/s 4 linky	3440 x 1440 při 120 Hz



Přirazení pinů

Konektor DisplayPort

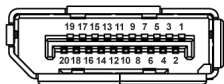

Číslo pinu	20-pinová strana připojeného signálního kabelu
1	ML3 (n)
2	GND
3	ML3 (p)
4	ML2 (n)
5	GND
6	ML2 (p)
7	ML1 (n)
8	GND
9	ML1 (p)
10	ML0 (n)
11	GND
12	ML0 (p)
13	GND
14	GND
15	AUX (p)
16	GND
17	AUX (n)
18	Detekce horké zástrčky
19	Re-PWR
20	+3,3 V DP_PWR



Konektor HDMI

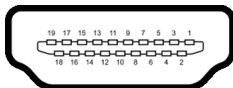

Číslo pinu	19-pinová strana připojeného signálního kabelu
1	TMDS DATA 2+
2	TMDS DATA 2 SHIELD
3	TMDS DATA 2-
4	TMDS DATA 1+
5	TMDS DATA 1 SHIELD
6	TMDS DATA 1-
7	TMDS DATA 0+
8	TMDS DATA 0 SHIELD
9	TMDS DATA 0-
10	TMDS CLOCK+
11	TMDS CLOCK SHIELD
12	TMDS CLOCK-
13	CEC
14	Vyhrazeno (bez připojení na zařízení)
15	DDC CLOCK (SCL)
16	DDC DATA (SDA)
17	Uzemnění DDC/CEC
18	NAPÁJENÍ +5 V
19	DETEKCE HORKÉ ZÁSTRČKY



Rozhraní USB (Universal Serial Bus)

Tato část uvádí informace o portech USB, které jsou na monitoru k dispozici.

Superrychlé rozhraní USB 10 Gb/s (USB 3.2 Gen2)

Rychlost přenosu	Datový tok	Maximální podporovaný výkon*
Superrychlý	10 Gb/s	4,5 W
Vysoká rychlost	480 Mb/s	4,5 W
Plná rychlost	12 Mb/s	4,5 W

* Až 2 A na vstupním portu USB (s ikonou baterie ) se zařízeními, která jsou kompatibilní s BC1.2 nebo normálními zařízeními USB.

 **POZNÁMKA: Tento monitor je kompatibilní se superrychlým rozhraním USB 10 Gb/s (USB 3.2 Gen2).**

USB typ C

USB typ C	Popis
Data	Superrychlé rozhraní USB 10 Gb/s (USB 3.2 Gen2)

Thunderbolt™ 4

 **POZNÁMKA: Video přes USB typ C vyžaduje počítač se schopností alternativního režimu typu C.**

 **POZNÁMKA: Pro podporu alternativního režimu USB typu C zajistěte, aby měl zdrojový počítač schopnost alternativního režimu.**

Thunderbolt™ 4	Popis
Video	DisplayPort 1.4 (pasivní kabel)
Data	USB 2.0, USB 3.2
Power Delivery (PD)	Výstupní port Thunderbolt™ 4: až 90 W (typ.) Vstupní port Thunderbolt™ 4: až 15 W (typ.)



Vstupní konektor USB 3.2



(Vzadu)

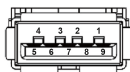

(Dole)

Číslo pinu	Název signálu	Číslo pinu	Název signálu
1	VBUS	6	StdA_SSRX+
2	D-	7	GND_DRAIN
3	D+	8	StdA_SSTX-
4	GND	9	StdA_SSTX+
5	StdA_SSRX-	Shell	Shield

Konektor Thunderbolt™ 4/USB typu C

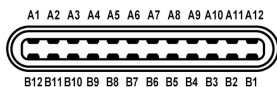



Číslo pinu	Název signálu	Číslo pinu	Název signálu
A1	GND	B1	GND
A2	TX1+	B2	TX2+
A3	TX1-	B3	TX2-
A4	VBUS	B4	VBUS
A5	CC1	B5	CC2
A6	D+	B6	D+
A7	D-	B7	D-
A8	SBU1	B8	SBU2
A9	VBUS	B9	VBUS
A10	RX2-	B10	RX1-
A11	RX2+	B11	RX1+
A12	GND	B12	GND



Porty USB

- 1 vstupní port Thunderbolt™ 4 (kompatibilní s USB typu C) – vzadu
- 1 výstupní port Thunderbolt™ 4 (kompatibilní s USB typu C) – vzadu
- 1 superrychlý výstupní port USB 10 Gb/s (USB 3.2 Gen2) typu C (pouze data) – vzadu
- 2 superrychlé vstupních portů USB 10 Gb/s (USB 3.2 Gen2) typu C – dole
- 5 superrychlých vstupních portů USB 10 Gb/s (USB 3.2 Gen2) typu A – vzadu (4) a dole (1)

Nabíjecí port – port s ikonou baterie ; podporuje funkci rychlého nabíjení 2 A, pokud je zařízení kompatibilní s BC1.2.

 **POZNÁMKA: Funkce superrychlého rozhraní USB 10 Gb/s (USB 3.2 Gen2) vyžaduje počítač se superrychlým rozhraním USB 10 Gb/s (USB 3.2 Gen2).**

 **POZNÁMKA: Porty USB monitoru pracují, pouze pokud je monitor zapnutý nebo v pohotovostním režimu. Pokud monitor vypnete a opět zapnete, může obnovení funkce připojených periferních zařízení několik sekund trvat.**

Šířka pásma videa

Host	Videokabel	Prioritizace USB-C	Barevná hloubka	Rozlišení
USB-C (alternativní režim DP1.4)	Kabel USB-C Gen2*	Vysoká rychlost dat	8 bitů	3440 x 1440 při 100 Hz
		Vysoké rozlišení	8 bitů	3440 x 1440 při 120 Hz
Thunderbolt™ 4	Pasivní kabel Thunderbolt™ 4	Není k dispozici	8 bitů	3440 x 1440 při 120 Hz
HDMI 1.4	Kabel HDMI	Není k dispozici	8 bitů	3440 x 1440 při 60 Hz
HDMI 2.1**	Kabel HDMI	Není k dispozici	8 bitů	3440 x 1440 při 100 Hz
DP 1.2	Kabel DP	Není k dispozici	8 bitů	3440 x 1440 při 60 Hz



DP 1.4	Kabel DP	Není k dispozici	8 bitů	3440 x 1440 při 120 Hz
--------	----------	------------------	--------	------------------------

*Prodává se samostatně.

**Podporuje až WQHD 3440 x 1440 100 Hz TMDS podle specifikace HDMI 2.1.

 **POZNÁMKA: Barevná hloubka a rozlišení se mohou měnit v závislosti na chování hostitele.**

Šířka pásma USB

Host	Výstupní kabel USB	Prioritizace USB-C	Zařízení USB připojené ke vstupnímu portu USB typu A nebo C
USB-C (alternativní režim DP1.2)	Kabel USB-C Gen2*	Vysoká rychlost dat	Podporováno, USB 2.0/3.2 Gen2
		Vysoké rozlišení	Podporováno, USB 2.0
USB-C (alternativní režim DP1.4)	Kabel USB-C Gen2*	Vysoká rychlost dat	Podporováno, USB 2.0/3.2 Gen2
		Vysoké rozlišení	Podporováno, USB 2.0
USB-A 2.0	Kabel USB A-C	Není k dispozici	Podporováno, USB 2.0
USB-A 3.2 Gen1	Kabel USB A-C	Není k dispozici	Podporováno, USB 2.0/3.2 Gen1
USB-C 3.2 Gen1 (pouze data)	Kabel USB-C Gen2*	Není k dispozici	Podporováno, USB 2.0/3.2 Gen1
USB-C 3.2 Gen2 (pouze data)	Kabel USB-C Gen2*	Není k dispozici	Podporováno, USB 2.0/3.2 Gen2

*Prodává se samostatně.



Konektor RJ45

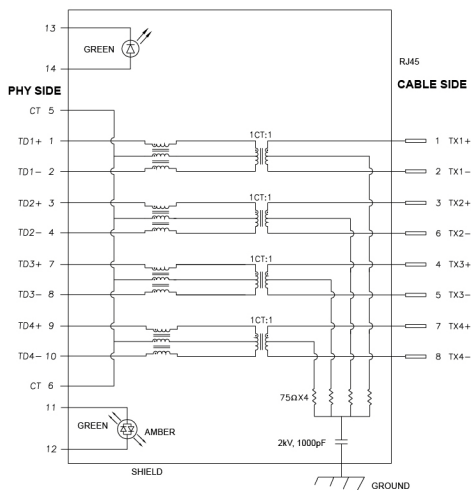

Číslo pinu	Signál	
1	MDI0+	
2	MDI0-	
3	MDI1+	
4	MDI1-	
5	CT	
6	CT	
7	MDI2+	
8	MDI2-	
9	MDI3+	
10	MDI3-	
Číslo pinu	Oranžový	Zelené
11	-	+
12	+	-
13	Není k dispozici	+
14	Není k dispozici	-





Instalace ovladače

Nainstalujte si ovladač Realtek USB GBE Ethernet Controller dostupný pro váš systém. Můžete si jej stáhnout ze stránek www.dell.com/support v sekci „Ovladače a soubory ke stažení“.



Síťový (RJ45) datový tok přes USB-C/Thunderbolt činí maximálně 2500 Mb/s.

Chování funkce Wake-on-LAN

Počítač ve stavu úspory energie	Chování systému po přijetí příkazu Wake-on-LAN (WOL)
Modern Standby (S0ix)	Počítač a monitor zůstávají v pohotovostním režimu, ale síťová komunikace je povolena.
Pohotovostní režim / spánek (S3)	Počítač i monitor jsou zapnuté.
Hibernace (S4)	Počítač i monitor jsou zapnuté.
Stav vypnutí (S5)	Počítač i monitor jsou zapnuté.

-  **POZNÁMKA: Systém BIOS počítače musí být nejprve nakonfigurován tak, aby umožňoval funkci WOL.**
-  **POZNÁMKA: Tento port LAN je kompatibilní s 1000Base-T IEEE 802.3az a podporuje propust MAC adresy (MAPT) (vytištěné na štítku modelu), Wake-on-LAN (WOL) z pohotovostního režimu (S3) a UEFI* PXE Boot [UEFI PXE Boot není podporována ve stolních počítačích Dell (s výjimkou OptiPlex 7090/3090 Ultra Desktop)], tyto tři funkce jsou závislé na nastaveních BIOSu a verzi operačního systému. Funkčnost se může lišit u počítačů jiné značky než Dell.**

*UEFI je zkratka pro Unified Extensible Firmware Interface.

-  **POZNÁMKA: Funkce WOL S4 a WOL S5 je možné používat pouze se systémy Dell, které podporují DPBS a mají připojení rozhraní Thunderbolt/USB-C (MFDP).**
-  **POZNÁMKA: Při jakémkoli problému souvisejícím s WOL by měl uživatel odstraňovat problémy počítače bez připojeného monitoru. Po vyřešení problému monitor opět připojte.**



LED indikátor konektoru RJ45

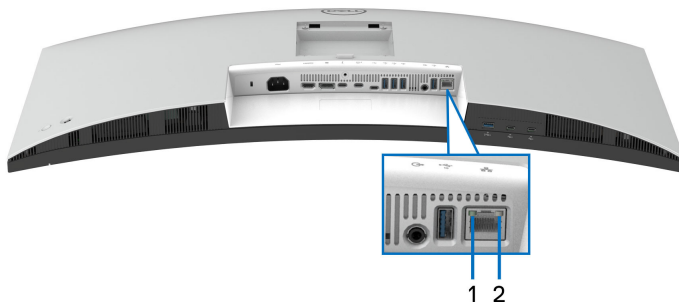

Jmenovka	Barva LED	Popis
1	Zelené	Indikátor propojení/aktivity: <ul style="list-style-type: none">• Bliká – port je používán.• Svítí zeleně – vytváří se spojení.• Nesvítí – spojení není vytvořeno.
2	Oranžová nebo zelená	Indikuje rychlost: <ul style="list-style-type: none">• Svítí oranžově – 1000 Mb/s / 2500 Mb/s• Svítí zeleně – 100 Mb/s• Nesvítí – 10 Mb/s

 **POZNÁMKA: Kabel RJ45 je standardní příslušenství, které není součástí balení.**

Plug and Play kompatibilita

Tento monitor můžete připojit k jakémukoliv systému kompatibilním s technologií Plug and Play. Monitor automaticky poskytne počítači údaje EDID (Extended Display Identification Data) pomocí protokolů DDC (Display Data Channel) tak, aby mohl počítač provést vlastní konfiguraci a optimalizovat nastavení monitoru. Většina nastavení monitoru bude provedena automaticky, avšak v případě potřeby může uživatel vybrat odlišná nastavení. Podrobné informace o změně nastavení monitoru – viz část [Ovládání monitoru](#).



Kvalita LCD monitoru a vadné pixely

Při výrobě LCD monitoru je běžné, že jeden nebo více pixelů pevně zůstane v neměnném stavu. Tyto neměnné pixely jsou velmi obtížně viditelné a nemají vliv na kvalitu obrazu. Pro podrobné informace o kvalitě monitoru Dell a vadných pixelech navštivte webové stránky www.dell.com/pixelguidelines.

Ergonomie

△ **VÝSTRAHA: Nesprávné nebo dlouhodobé používání klávesnice může způsobit zranění.**

△ **VÝSTRAHA: Dlouhodobé sledování obrazovky monitoru může vést k namáhání očí.**

Při nastavování a používání pracovní stanice počítače dodržujte kvůli pohodlí a účinnosti následující pokyny:

- Při práci umístěte počítač tak, aby byl monitor a klávesnice přímo před vámi. Prodávají se speciální police, které vám pomohou správně umístit klávesnici.
- Abyste snížili riziko únavy očí a bolesti krku, rukou, zad nebo ramen kvůli dlouhodobému používání monitoru, doporučujeme vám:
 1. Nastavte vzdálenost obrazovky mezi 20 až 28 palci (50 až 70 cm) od očí.
 2. Často mrkejte, abyste si zvlhčovali oči, nebo si po delším používání monitoru namokřete oči vodou.
 3. Pravidelně a často dělejte přestávky každé dvě hodiny na 20 minut.
 4. Během těchto přestávek se nedívejte do monitoru, ale zadívejte se na nějaký předmět vzdálený 20 stop po dobu nejméně 20 sekund.
 5. Během přestávek protahování uvolňujte napětí v krku, pažích, zádech a ramenech.
- Když sedíte před monitorem, ujistěte se, že je obrazovka monitoru na úrovni očí nebo mírně níže.
- Upravte sklon monitoru, jeho kontrast a jas.
- Upravte okolní osvětlení kolem vás (například stropní světla, stolní lampy a záclony nebo žaluzie na okolních oknech), abyste minimalizovali odrazy a odlesky na obrazovce monitoru.
- Používejte křeslo, které poskytuje dobrou oporu zad.
- Při používání klávesnice nebo myši udržujte předloktí vodorovně se zápěstím v neutrální, pohodlné poloze.
- Při používání klávesnice nebo myši si vždy ponechte prostor, na který položíte ruce.



- Nechte paže přirozeně spočívat na obou stranách.
- Ujistěte se, že vaše nohy spočívají rovně na podlaze.
- Při sezení dbejte na to, aby váha nohou spočívala na chodidlech, nikoli na přední části sedadla. Upravte výšku židle nebo použijte opěrku nohou, je-li , to nutné, abyste zachovávali správné držení těla.
- Střídejte své pracovní činnosti. Zkuste si práci zorganizovat tak, abyste nemuseli delší dobu sedět a pracovat. V pravidelných intervalech se zkuste postavit nebo vstát a chodit.
- Udržujte prostor pod stolem bez překážek a kabelů nebo napájecích šňůr, které mohou narušovat pohodlné sezení nebo představovat potenciální nebezpečí zakopnutí.

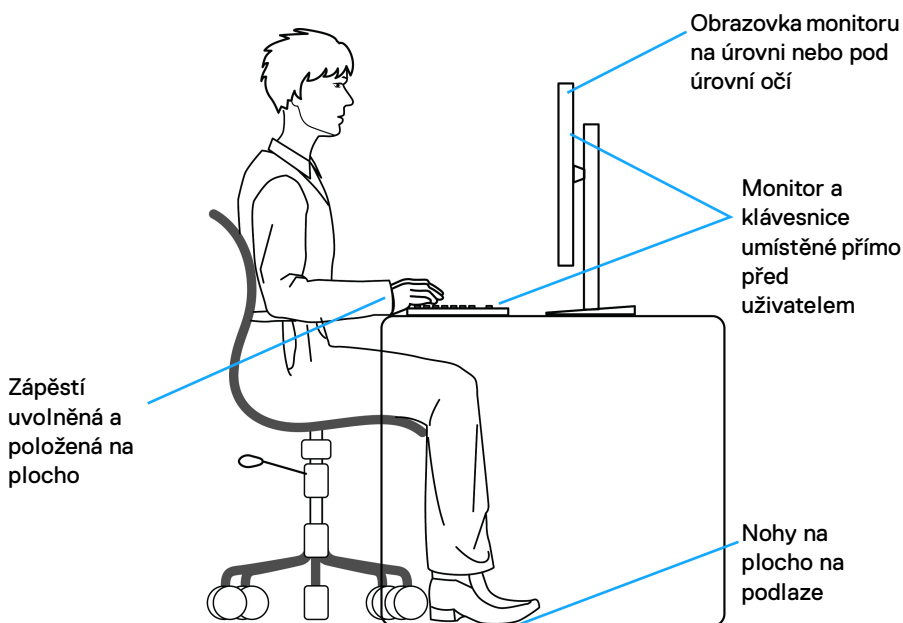

Manipulace s displejem a jeho přemístování

Abyste zajistili bezpečné zacházení s monitorem při zvedání nebo přemístování, postupujte podle těchto pokynů:

- Před přemístěním nebo zvednutím monitoru vypněte počítač a monitor.
- Odpojte od monitoru všechny kabely.
- Umístěte monitor do původní krabice s původními obalovými materiály.
- Při zvedání nebo přemístování monitoru pevně držte spodní okraj a boční stranu monitoru, aniž byste na ně nadměrně tlačili.

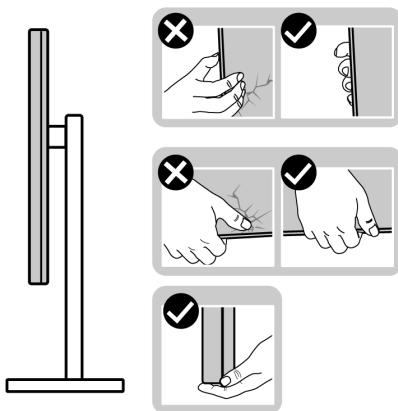

- Při zvedání nebo přemístování monitoru se ujistěte, že obrazovka směřuje od vás, a netlačte na plochu displeje, aby nedošlo k jeho poškrábání nebo poškození.

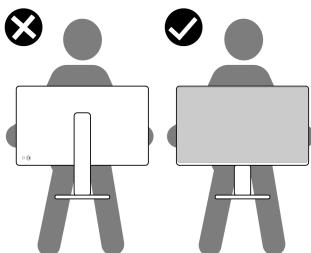

- Při přepravě monitoru se vyhněte náhlým nárazům nebo vibracím.



- Při zvedání nebo přemísťování monitoru neotáčejte monitor vzhůru nohama, zatímco držíte základnu nebo podstavec. Mohlo by dojít k nechtěnému poškození monitoru nebo ke zranění osob.

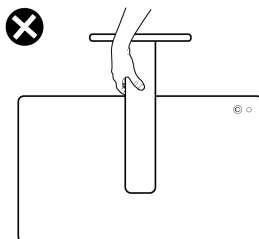

Pokyny k údržbě

Čištění vašeho monitoru

△ **VÝSTRAHA:** Před čištěním monitoru si přečtěte a dodržujte část [Bezpečnostní pokyny](#).

⚠ **VAROVÁNÍ:** Před čištěním monitoru odpojte napájecí kabel ze síťové zásuvky.

Pro dosažení nejlepších výsledků postupujte při vybalování, čištění nebo manipulaci s monitorem podle níže uvedených pokynů:

- K čištění podstavce, obrazovky a těla monitoru Dell používejte čistý hadřík mírně navlhčený vodou. Používejte hadřík na čištění obrazovky nebo roztok vhodný na čištění monitorů Dell, pokud je máte k dispozici.
- Po vyčištění povrchu stolu se ujistěte, že je důkladně suchý a zbavený jakékoli vlhkosti nebo zbytků čisticího prostředku. Teprve poté na něj umístěte monitor Dell.

△ **VÝSTRAHA:** Nepoužívejte čisticí prostředky ani jiné chemikálie, jako je benzen, ředidlo, čpavek, abrazivní čisticí prostředky, alkohol nebo stlačený vzduch.

△ **VÝSTRAHA:** Použití chemikálií k čištění může změnit vzhled monitoru, například vyblednutí barev, mléčný film na monitoru, deformaci, nerovnoměrný tmavý odstín a odlupování plochy obrazovky.

⚠ **VAROVÁNÍ:** Nestříkejte čisticí roztok ani vodu přímo na povrch monitoru. V takovém případě se na spodní straně panelu displeje hromadí kapaliny, které způsobují korozi elektroniky a její trvalé poškození. Místo toho naneste čisticí roztok nebo vodu na měkký hadřík a poté monitor vyčistěte.



 **POZNÁMKA: Poškození monitoru v důsledku nesprávných metod čištění a použití benzenu, ředidla, čpavku, abrazivních čisticích prostředků, alkoholu, stlačeného vzduchu a jakýchkoli čisticích prostředků vede k poškození způsobenému zákazníkem (CID). Na CID se nevztahuje standardní záruka společnosti Dell.**

- Pokud si po vybalení monitoru všimnete bílého prášku, setřete jej hadříkem.
- S monitorem zacházejte opatrně, jelikož škrábance a bílé stopy otěru u tmavého monitoru jsou zřetelnější než u světlého monitoru.
- Pro zachování nejlepší kvality obrazu vašeho monitoru používejte dynamicky se měnící spořič obrazovky a vždy monitor vypněte, pokud jej nebudete používat.



Nastavení monitoru

Upevnění podstavce

 **POZNÁMKA:** Při dodání monitoru z továrny podstavec není předem nainstalovaný.

 **POZNÁMKA:** Následující pokyny se týkají pouze podstavce, který byl dodán s vaším monitorem. Pokud připojujete podstavec, který jste zakoupili z jiného zdroje, postupujte podle pokynů, které s daným podstavcem byly dodány.

Upevnění podstavce monitoru:

1. Vyjměte podstavec a základnu podstavce z vycpávky.

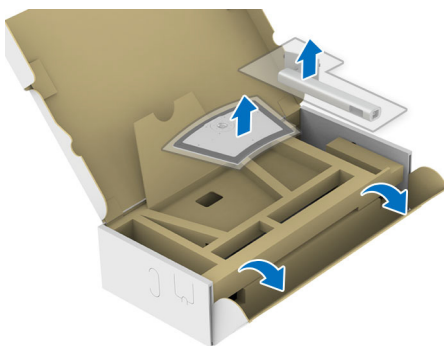

 **POZNÁMKA:** Obrázek slouží pouze pro ilustrační účely. Skutečný vzhled vycpávky se může lišit.

2. Vložte bloky základny podstavce plně do otvoru v základně.
3. Zvedněte madlo se šroubem a otočte šroub ve směru hodinových ručiček.
4. Po úplném utážení šroubu složte madlo na plochu do dutiny.



5. Podle pokynů zvedněte ochranný kryt, abyste se dostali k části VESA pro podstavec.

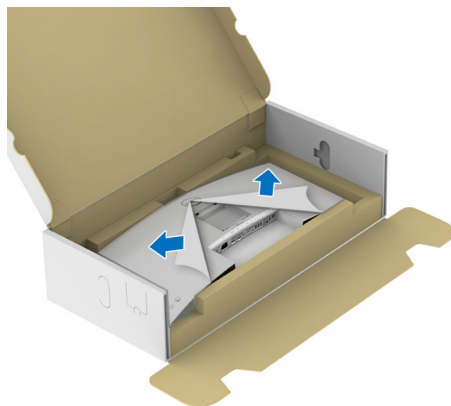

POZNÁMKA: Před připevněním podstavce k displeji se ujistěte, že je otevřena klapka přední desky, aby byl zajištěn prostor pro podstavec.

6. Upevněte podstavec k displeji.
- a. Vložte dvě západky v horní části podstavce do drážky na zadní straně zobrazovacího zařízení.
 - b. Zatlačte podstavec tak, aby zapadl na místo.



7. Uchopte podstavec a opatrně monitor zvedněte a potom jej položte na rovný povrch.

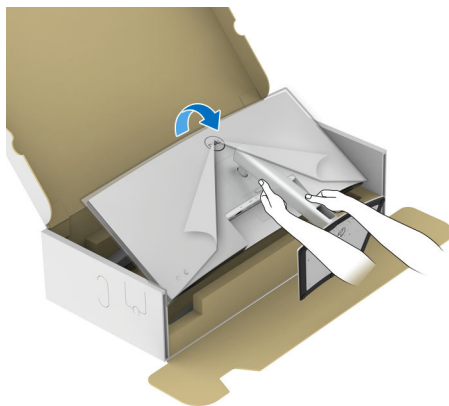

POZNÁMKA: Opatrně monitor zvedejte tak, aby se nesklouzl nebo nespádl.

8. Sejměte ochranný kryt z monitoru.

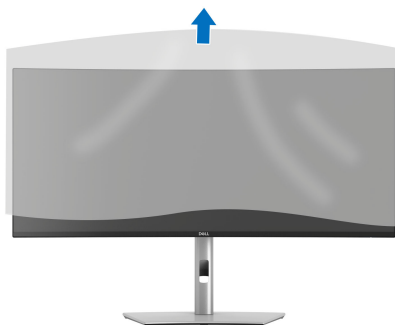

Připojení monitoru

VAROVÁNÍ: Před prováděním jakéhokoliv postupu v této části si prosím přečtete část [Bezpečnostní pokyny](#).

POZNÁMKA: Monitory Dell jsou navrženy tak, aby optimálně fungovaly s kabely dodávanými společností Dell v krabici. Společnost Dell nezaručuje kvalitu a výkon videa, pokud používáte kabely od jiného výrobce.

POZNÁMKA: Ved'te kabely otvorem pro uspořádání kabelů a teprve potom je zapojte.

POZNÁMKA: Nepřipojujte všechny kabely k počítači současně.

POZNÁMKA: Obrázky slouží pouze pro ilustrační účely. Skutečný vzhled počítače se může lišit.

Připojení monitoru k počítači:

1. Vypněte monitor a odpojte napájecí kabel.
2. Připojte kabel DisplayPort/HDMI/USB/Thunderbolt™ 4 od monitoru k počítači.

VÝSTRAHA: Abyste zabránili ohnutí konektorů kabelu Thunderbolt™ 4/USB typu C, jemně přidržte obě strany konektoru a poté jej svisle zasuněte/vyjměte z portu Thunderbolt/USB typu C monitoru.

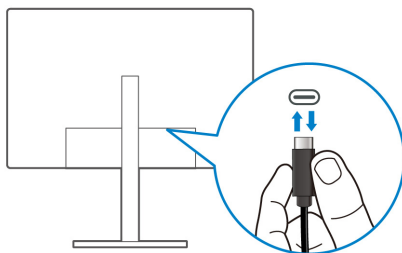

3. Připojte napájecí kabely počítače a monitoru do blízké síťové zásuvky.



- △ **VÝSTRAHA:** Před používáním monitoru je doporučeno připevnit podstavec ke stěně pomocí poutka na kabely nebo lanka, které unese hmotnost monitoru, abyste zabránili jeho pádu.



4. Zapněte monitor a počítač.

Pokud se na monitoru zobrazí obraz, je instalace dokončena. Pokud se obraz nezobrazí, viz část [Obecné problémy](#).

Připojení kabelu DisplayPort (DisplayPort na DisplayPort)

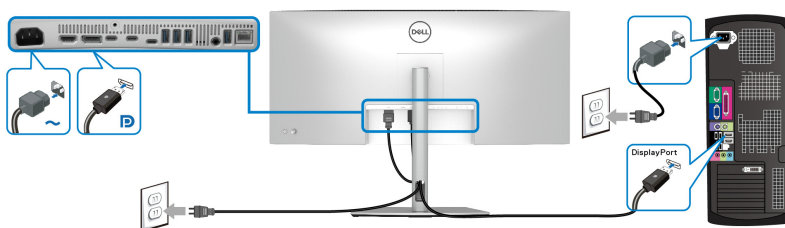

Připojení kabelu HDMI

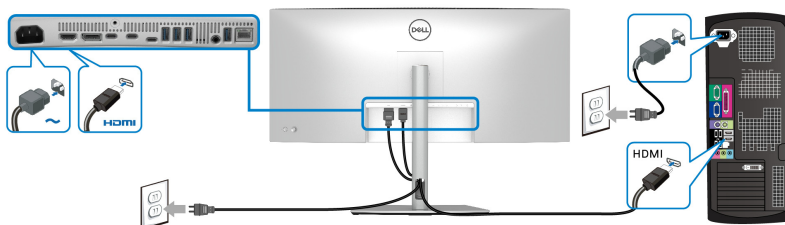

Připojení kabelu USB typu A – USB typu C

POZNÁMKA: Připojení USB nabízí v tomto případě pouze přenos dat přes USB.

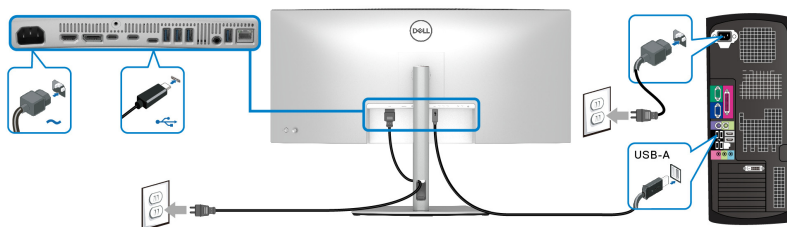

POZNÁMKA: Při použití výstupního portu USB typu C sejměte pryžovou zátku.

POZNÁMKA: Používejte pouze kabel USB typu A – USB typu C dodaný s monitorem.

Připojení pasivního kabelu Thunderbolt™ 4

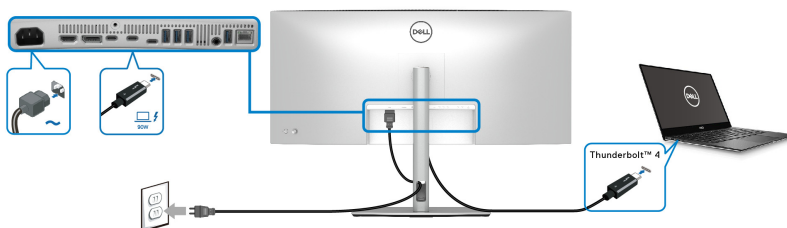

POZNÁMKA: Použijte pouze pasivní kabel Thunderbolt™ 4 dodaný s monitorem.

- Tento port podporuje alternativní režim DisplayPort (pouze standard DP1.4).
- Port Thunderbolt™ 4 kompatibilní s technologií Power Delivery (PD verze 3.1) dodává napájení až 90 W.
- Pokud váš notebook pro provoz potřebuje více než 90 W a baterie je vybitá, je možné, že se nebude napájet ani nabíjet pomocí portu USB PD tohoto monitoru.
- Thunderbolt™ 4 není podporován ve verzích Windows před Windows 10.



Připojení monitoru pro funkci řetězení Thunderbolt™

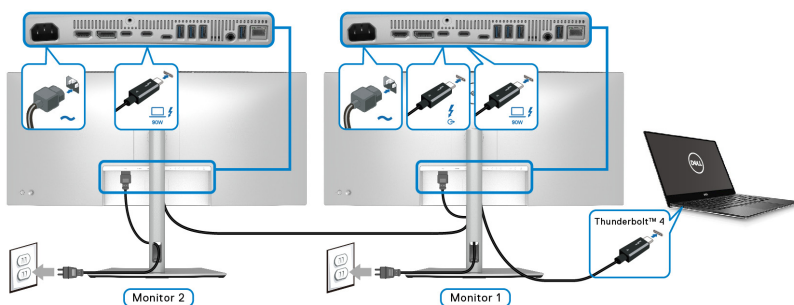

- ✎ **POZNÁMKA:** Tento monitor podporuje funkci řetězení Thunderbolt™. Pokud chcete tuto funkci používat, musí váš počítač podporovat funkci Thunderbolt™.
- ✎ **POZNÁMKA:** Maximální počet podporovaných externích monitorů prostřednictvím zřetězení je závislý na šířce pásma Thunderbolt™ 4.
- ✎ **POZNÁMKA:** Při použití vstupního portu Thunderbolt™ 4 sejměte pryžovou zátku.
- ✎ **POZNÁMKA:** Použijte pouze pasivní kabel Thunderbolt™ 4 dodaný s monitorem.



Připojení monitoru pro kabel RJ45 (volitelné)

POZNÁMKA: Kabel RJ45 není standardní příslušenství, které je součástí balení.

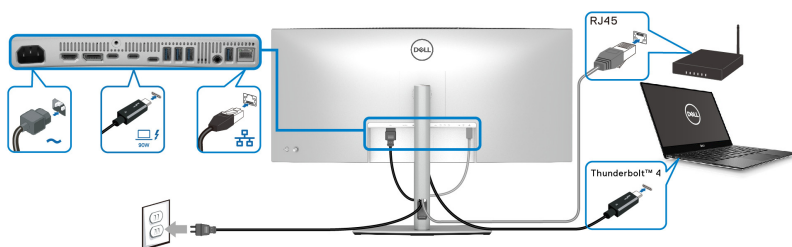

nebo

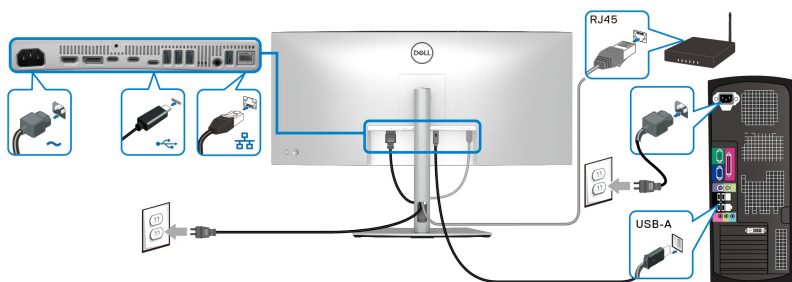

POZNÁMKA: Připojení USB-C – USB-A nabízí pouze přenos dat přes USB (bez videa).

nebo

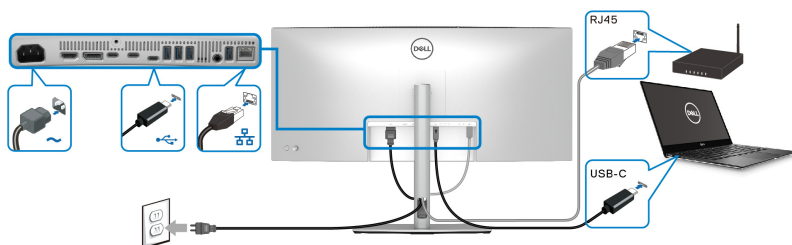

POZNÁMKA: Chcete-li počítač používat s připojením USB-C – USB-C, zakupte si samostatně kabel USB typu C – USB typu C.



Dell Power Button Sync (DPBS)

Váš monitor je vybaven funkcí Dell Power Button Sync (DPBS, synchronizace tlačítek napájení Dell), která vám umožňuje ovládat stav napájení počítače tlačítkem napájení na monitoru. Tato funkce je podporována pouze platformou Dell, která má integrovanou funkci DPBS, a je podporována pouze přes rozhraní Thunderbolt™ 4.

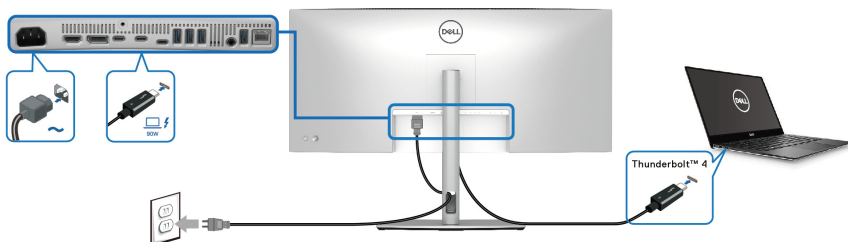

Abyste se napoprvé ujistili, že funkce DPBS funguje, proveďte nejprve následující kroky u platformy s podporou DPBS v **Ovládacích panelech**.

POZNÁMKA: DPBS podporuje pouze výstupní port Thunderbolt™ 4 s ikonou .

1. Otevřete Ovládací panely.

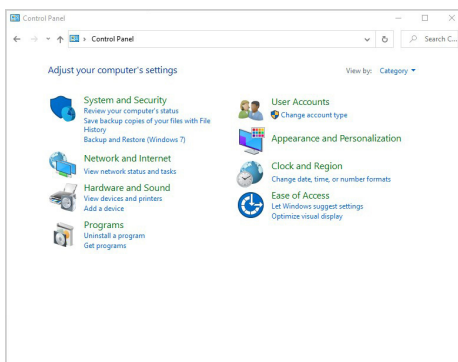

2. Vyberte **Hardware a zvuk** a následně **Možnosti napájení**.

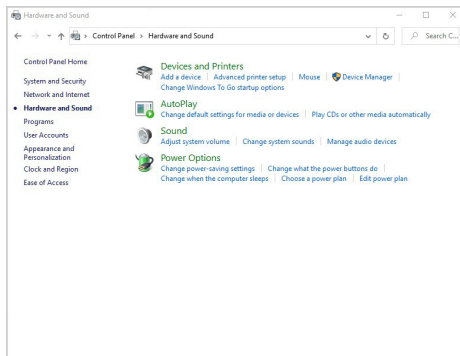

3. Otevřete **Nastavení systému**.

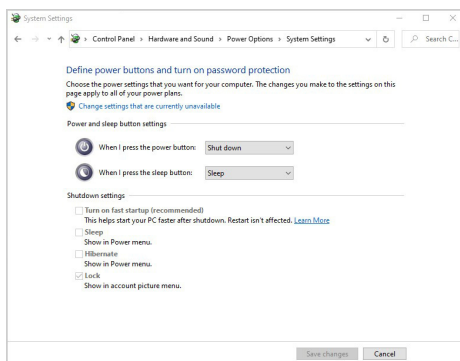

4. V rozevírací nabídce **Po stisknutí tlačítka napájení** si můžete vybrat z několika možností, a sice **Neprovádět žádnou akci** / **Přepnout do režimu spánku** / **Přepnout do režimu hibernace** / **Vypnout**. Vyberte jednu z těchto možností: **Přepnout do režimu spánku** / **Přepnout do režimu hibernace** / **Vypnout**.

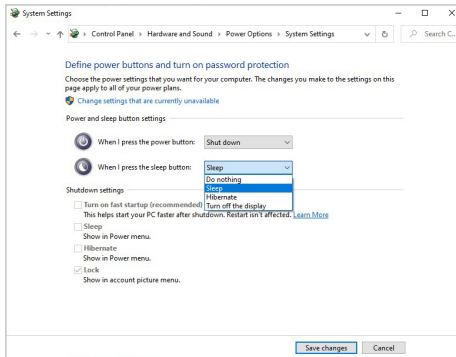
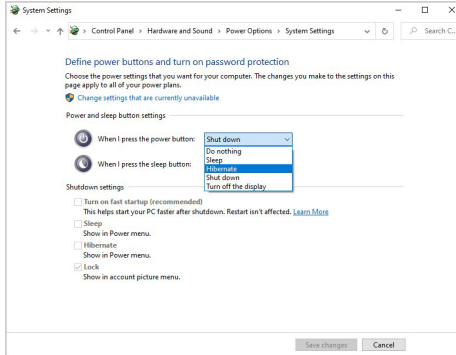

POZNÁMKA: Nevybírejte možnost „Neprovádět žádnou akci“, jinak nebude možné synchronizovat tlačítko napájení monitoru se stavem napájení počítače.



První připojení monitoru s funkcí DPBS

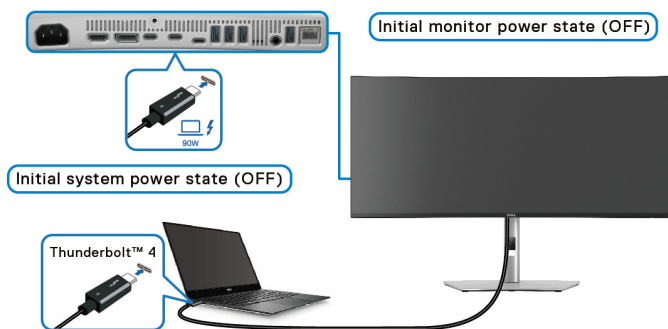

Nastavení funkce DPBS poprvé:

1. Ujistěte se, že počítač i monitor jsou vypnuté.
2. Zapněte monitor stisknutím tlačítka napájení.
3. Připojte pasivní kabel Thunderbolt™ 4 (dodaný s monitorem) z počítače k monitoru.
4. Monitor i počítač se normálně zapnou. Pokud tomu tak není, stiskněte tlačítko napájení na monitoru nebo na počítači, aby se systém spustil.

POZNÁMKA: Zkontrolujte, zda je funkce **Dell Power Button Sync** nastavena na **On (Zap.)**. Viz část [Dell Power Button Sync](#).



Používání funkce DPBS

Probuzení pomocí kabelu Thunderbolt™ 4

Po připojení 4 pasivního kabelu Thunderbolt™ 4 je stav monitoru/počítače následující:

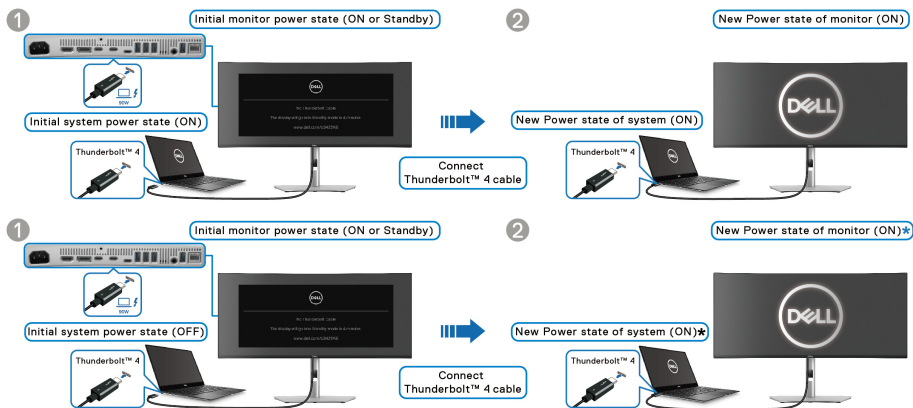

***Ne všechny systémy Dell PC podporují probuzení platformy pomocí monitoru.**

***Po připojení kabelu Thunderbolt™ 4 může být k probuzení systému/monitoru z režimu spánku nebo hibernace vyžadován pohyb myši nebo stisk klávesnice.**

Po stisknutí tlačítka napájení na monitoru nebo počítači je stav monitoru/počítače následující:

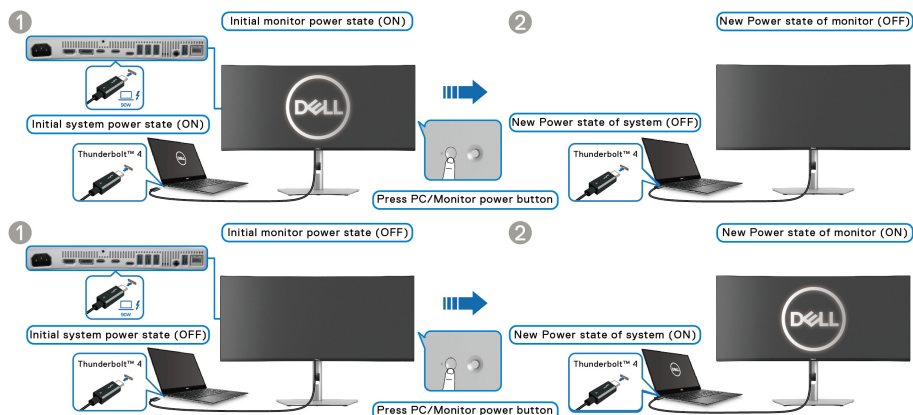

POZNÁMKA: Funkci Dell Power Button Sync můžete zapnout nebo vypnout pomocí nabídky OSD.

- Jsou-li monitor i počítač zapnuté, **stiskněte a podržte tlačítko napájení monitoru po dobu 4 sekund**. Na obrazovce budete dotázáni, zda si přejete vypnout počítač.

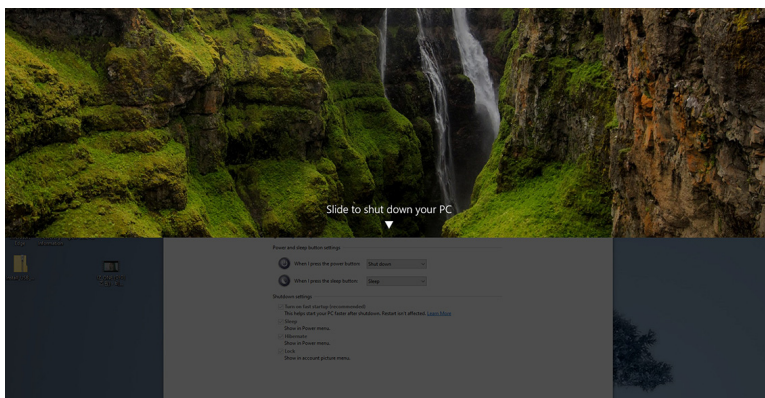
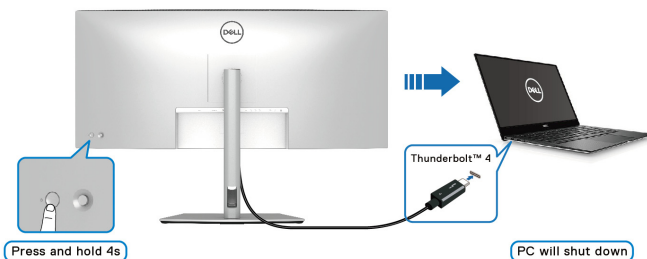

- Pokud je nutné vynutit vypnutí systému, **stiskněte a podržte tlačítko napájení na monitoru dobu 10 sekund**.

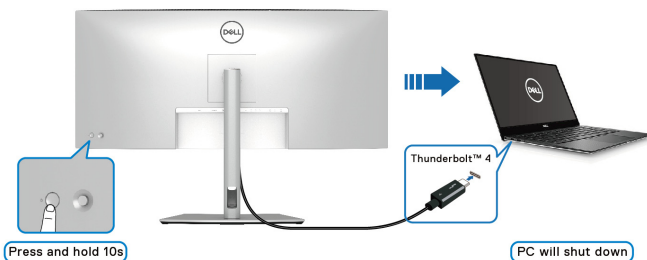

Připojení monitoru pro funkci řetězení Thunderbolt™ v režimu DPBS

Počítač je připojen ke dvěma monitorům v původně vypnutém stavu napájení a stav napájení systému počítače je synchronizován s tlačítkem napájení na monitoru 1. Po stisknutí tlačítka napájení na monitoru 1 nebo počítači se zapne monitor 1 i počítač. Monitor 2 přitom zůstane vypnutý. Chcete-li zapnout monitor 2, musíte na něm ručně stisknout tlačítko napájení.

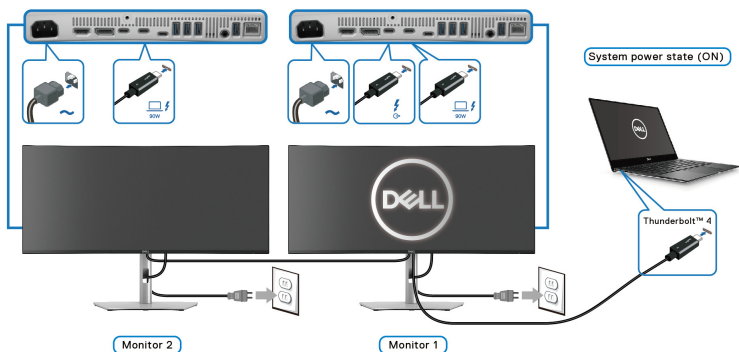

Podobně je počítač připojen ke dvěma monitorům v původně zapnutém stavu napájení a stav napájení systému počítače je synchronizován s tlačítkem napájení na monitoru 1. Po stisknutí tlačítka napájení na monitoru 1 nebo počítači se vypne monitor 1 i počítač. Monitor 2 přitom bude v pohotovostním režimu. Chcete-li vypnout monitor 2, musíte na něm ručně stisknout tlačítko napájení.

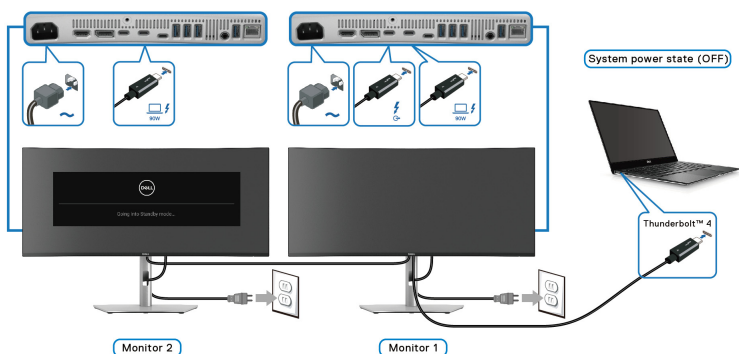

Připojení monitoru pro Thunderbolt™ 4 v režimu DPBS

Pokud má Dell PC* více než dva porty Thunderbolt™ 4, bude se stav napájení každého připojeného monitoru synchronizovat s počítačem.

Například když jsou počítač a oba monitory nejprve zapnuté, stisknutím tlačítka napájení na monitoru 1 či monitoru 2 vypnete počítač, monitor 1 a monitor 2.

*Nezapomeňte zkontrolovat, zda Dell PC podporuje DPBS.

POZNÁMKA: DPBS podporuje pouze výstupní port Thunderbolt™ 4 s ikonou  90W.

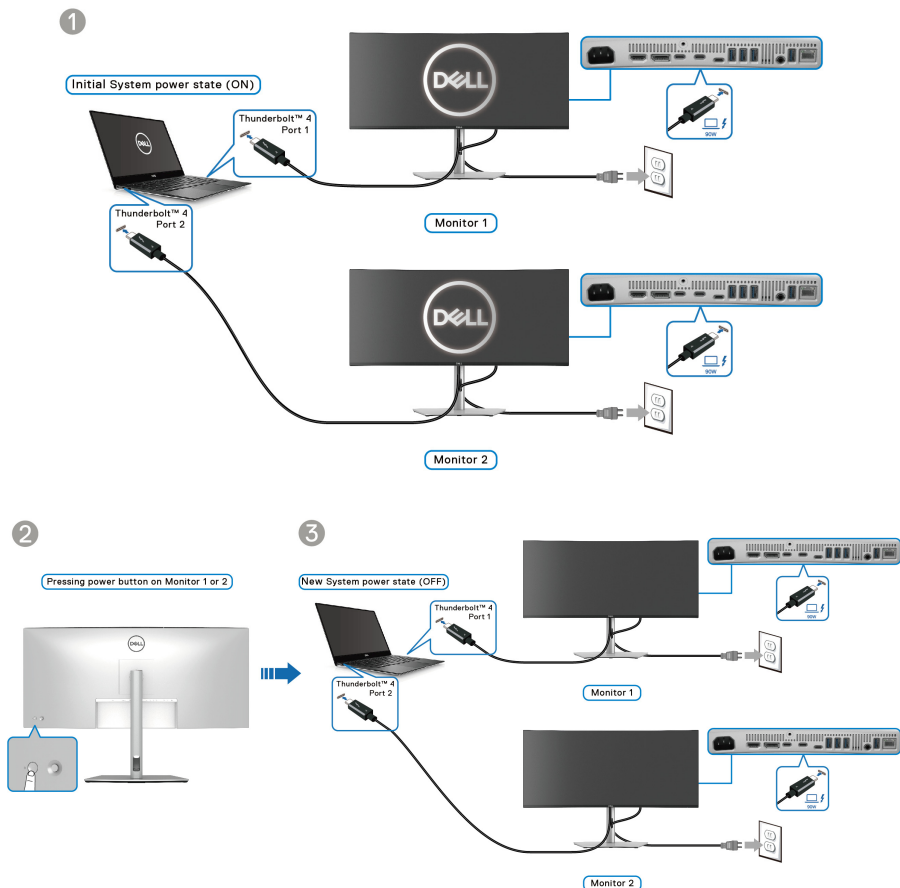

Zkontrolujte, zda je funkce **Dell Power Button Sync** nastavena na **On (Zap.)** (viz [Dell Power Button Sync](#)). Když jsou počítač a oba monitory nejprve vypnuté, stisknutím tlačítka napájení na monitoru 1 či monitoru 2 zapnete počítač, monitor 1 a monitor 2.

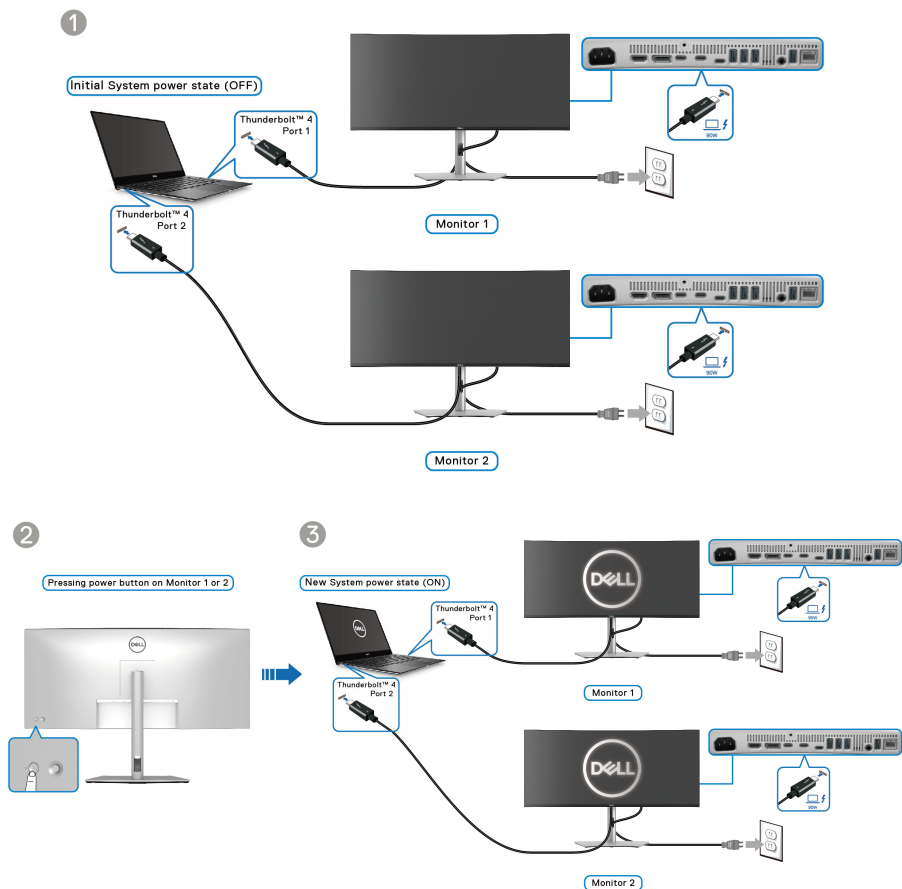

Uspořádání kabelů

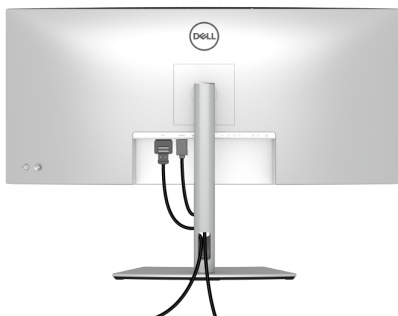

Při připojování potřebných kabelů (viz [Připojení monitoru](#) pro připojení kabelů) uspořádejte všechny kabely podle výše uvedeného obrázku.

Zabezpečení monitoru pomocí zámku Kensington (volitelné)

Slot pro bezpečnostní zámek je umístěn ve spodní části monitoru (viz část [Otvor pro bezpečnostní zámek](#)). Připevněte monitor ke stolu pomocí bezpečnostního zámku Kensington.

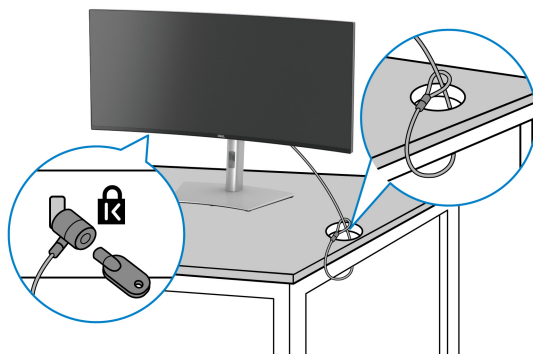

Další informace o používání zámku Kensington (prodává se samostatně) naleznete v dokumentaci dodávané se zámkem.



POZNÁMKA: Obrázek slouží pouze pro ilustrační účely. Skutečný vzhled zámku se může lišit.



Sejmutí stojanu monitoru

-  **POZNÁMKA:** Abyste zabránili poškrábání obrazovky LCD při demontáži podstavce, položte monitor na měkký čistý povrch a zacházejte s ním opatrně.
-  **POZNÁMKA:** Následující kroky jsou specificky pro odebrání podstavce dodaného s monitorem. Pokud demontujete podstavec, který jste zakoupili z jiného zdroje, postupujte podle pokynů, které jsou s daným podstavcem dodány.

Demontáž podstavce:

1. Umístěte monitor na měkkou látku nebo hadřík.
2. Podržte stisknuté tlačítko pro uvolnění podstavce na zadní straně displeje.
3. Zvedněte sestavu podstavce nahoru směrem od monitoru.

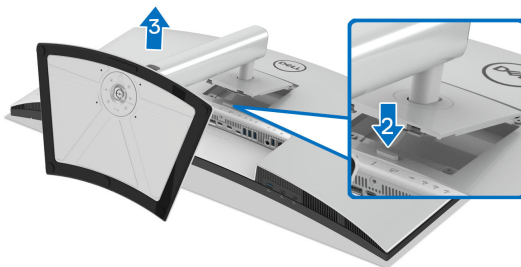

Montáž na stěnu pomocí držáku VESA (volitelně)

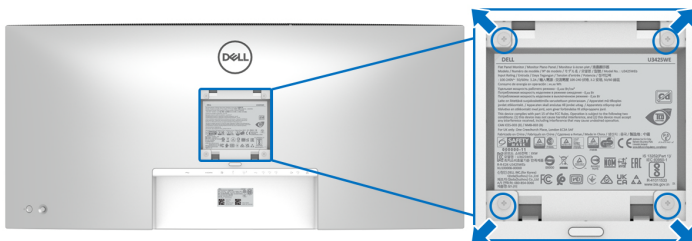

(Rozměry šroubu: M4 x 10 mm).

Postupujte podle pokynů, které jsou přiloženy k sadě pro montáž na stěnu kompatibilní s VESA.

1. Umístěte monitor na měkkou látku nebo hadřík a položte jej na stabilní rovný povrch.
2. Sejměte podstavec (viz část [Sejmutí stojanu monitoru](#)).
3. Pomocí křížového šroubováku odšroubujte čtyři šrouby zajišťující plastový kryt.
4. Upevněte k monitoru montážní držák, který je součástí sady pro montáž na stěnu.
5. Upevněte monitor na stěnu. Více informací najdete v dokumentaci, která byla zaslána spolu se sadou pro montáž na stěnu.

POZNÁMKA: Pouze pro použití s držákem pro montáž na stěnu schváleným akreditovanou institucí UL, CSA nebo GS s minimální hmotností nebo nosností 31,12 kg.



Ovládání monitoru

Zapněte monitor

Zapněte monitor stisknutím tlačítka napájení.

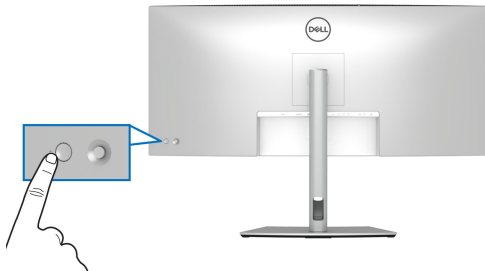

Používání pákového ovladače

Pomocí pákového ovladače na zadní straně monitoru můžete provádět nastavení nabídky OSD (On-Screen Display).

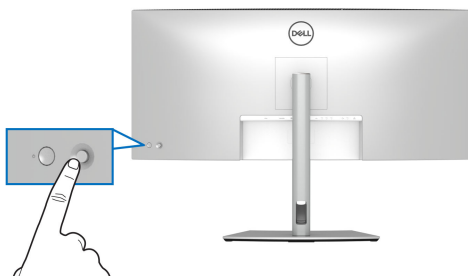

1. Stisknutím pákového ovladače spusťte Spouštěč nabídek.
2. Přesunutím pákového ovladače nahoru, dolů, vlevo nebo vpravo přepínáte mezi možnostmi.
3. Výběr potvrďte opětovným stisknutím pákového ovladače.

Pákový ovladač

Popis



- Pokud na obrazovce není OSD, stisknutím pákového ovladače spusťte Spouštěč nabídek. Viz část [Přístup ke spouštěči nabídek](#).
- Když je zobrazeno OSD, stisknutím pákového ovladače potvrďte výběr nebo uložte nastavení.



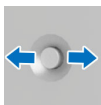

- Pro dvoucestnou (vpravo a vlevo) směrovou navigaci.
- Přesuňte se vpravo pro otevření podnabídky.
- Přesunutím vlevo otevřete nabídku vyšší úrovně nebo ukončíte aktuální nabídku.

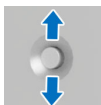

- Pro dvoucestnou (nahoru a dolů) směrovou navigaci.
- Přepíná mezi položkami nabídky.
- Zvyšuje (nahoru) nebo snižuje (dolů) parametry vybrané položky nabídky.

Použití nabídky OSD (On-Screen Display)

Přístup ke spouštěči nabídek

Když přepnete nebo stisknete pákový ovladač, zobrazí se Spouštěč nabídek, který vám umožní přístup k hlavní nabídce OSD a funkcím zástupců.

Pro výběr funkce přesuňte pákový ovladač.

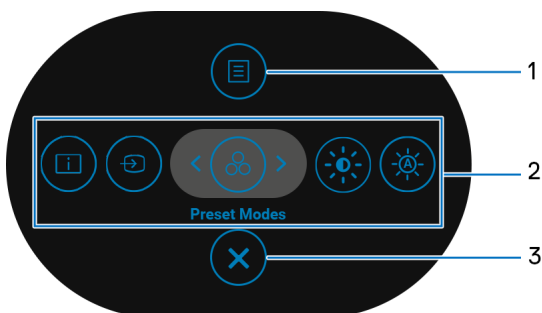

Následující tabulka popisuje funkce Spouštěče nabídek:

Jmenovka	Ikona	Popis
1		Pro spuštění hlavní nabídky OSD (On-Screen Display). Viz část Přístup k systémové nabídce .
	Nabídka	



2



Funkce zástupců

Když přesunete pákový ovladač doleva nebo doprava pro přepnutí mezi funkcemi zástupců, vybraná položka se zvýrazní a posune do středové polohy. Stiskněte pákový ovladač pro otevření příslušné podnabídky.

- **Display Info (Informace o monitoru):** Zobrazuje aktuální stav monitoru.
- **Input Source (Vstupní zdroj):** Výběr vstupního zdroje ze seznamu video signálů, které mohou být připojeny k monitoru.
- **Preset Modes (Přednastavené režimy):** Výběr preferovaného barevného režimu ze seznamu přednastavených režimů.
- **Brightness (Jas)/ Contrast (Kontrast):** Pro přístup k nastavovacím posuvníkům jasu a kontrastu.
- **Auto Brightness (Automatický jas):** Pro povolení nebo zakázání funkce automatický jas.

POZNÁMKA: Můžete si nastavit své preferované funkční tlačítko. Další informace naleznete v části [Personalize \(Přizpůsobit\)](#).

POZNÁMKA: Po změně nastavení potvrďte změny pomocí navigačních tlačítek a teprve poté přejděte k jiné funkci nebo ji ukončete.

3





Ukončit

Pro ukončení Spouštěče nabídek.

Používání navigačních tlačítek

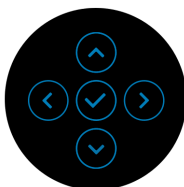
Je-li hlavní nabídka OSD aktivní, pomocí pákového ovladače nakonfigurujte nastavení podle navigačních kláves zobrazených pod OSD.



 **POZNÁMKA:** Chcete-li ukončit aktuální položku nabídky a vrátit se do předchozí nabídky, přesunujte pákový ovladač doleva, dokud neukončíte.

Přístup k systémové nabídce

 **POZNÁMKA:** Po změně nastavení uložte změny stisknutím pákového ovladače a poté ukončete nebo přejděte do jiné nabídky.

Ikona	Nabídka a podnabídka	Popis
	Brightness (Jas)/Contrast (Kontrast)	Upravte funkce Brightness (Jas) , Contrast (Kontrast) , Auto Brightness (Automatický jas) , Auto Brightness Range Level (Úroveň rozsahu automatického jasu) , Auto Color Temp. (Automatická teplota barev) , Primary Monitor for Sync (Primární monitor pro synchronizaci) a Reset Brightness/Contrast (Resetovat Jas/Kontrast) .

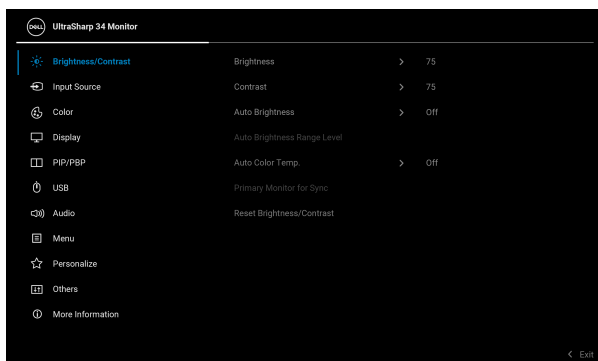

Brightness (Jas)

Brightness (Jas) upravuje jas podsvícení.

Přesunutím pákového ovladače nahoru nebo dolů zvýšíte nebo snížíte úroveň jasu (min. 0 / max. 100).

Contrast (Kontrast)

Funkce **Contrast (Kontrast)** upravuje míru rozdílu mezi tmavostí a světlostí na obrazovce monitoru.

Přesunutím pákového ovladače nahoru nebo dolů zvýšíte nebo snížíte úroveň kontrastu (min. 0 / max. 100).



Auto Brightness (Automatický jas)

Zapne **Auto Brightness (Automatický jas)** a upraví nastavení jasu monitoru podle okolního světla.

Auto Brightness Range Level (Úroveň rozsahu automatického jasu)

Umožňuje nastavit úroveň rozsahu automatického jasu, když je zapnutá funkce **Auto Brightness (Automatický jas)**.

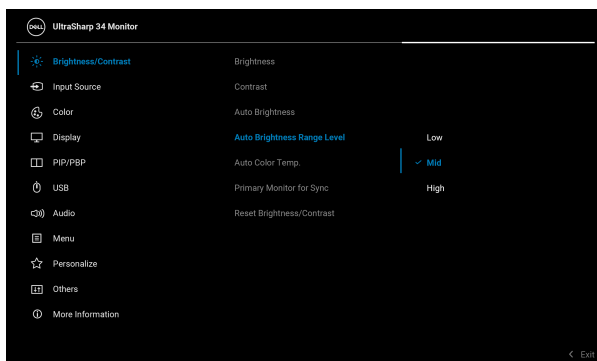

POZNÁMKA: Tato funkce je zakázána, pokud je možnost **Auto Brightness (Automatický jas)** nastavena na **Off (Vyp.)**.

Auto Color Temp. (Automatická teplota barev)

Upraví nastavení barev RGB monitoru podle okolního světla.



**Primary
Monitor for
Sync (Primární
monitor pro
synchronizaci)**

Pokud je zapnuta funkce **Auto Brightness (Automatický jas)** nebo **Auto Color Temp. (Automatická teplota barev)** a více monitorů Dell podporujících tuto funkci je připojeno prostřednictvím řetězce, monitory upraví svůj jas nebo nastavení RGB podle stavu okolního světla zjištěného primárním monitorem.

POZNÁMKA: Primární monitor je vybraný monitor v nástroji Dell Display Manager (DDM). Chcete-li změnit primární monitor, zadejte preferovaný monitor v DDM. Další informace naleznete v uživatelské příručce DDM.

POZNÁMKA: Pokud jsou položky **Auto Brightness (Automatický jas)** a **Auto Color Temp. (Automatická teplota barev)** zakázány, tato funkce není k dispozici.

POZNÁMKA: Pokud se primární nebo sekundární monitor odpojí od řetězového připojení, odpojí se i od synchronizace monitorů.

**Reset
Brightness/
Contrast
(Resetovat
Jas/Kontrast)**

Obnoví všechna nastavení v nabídce **Brightness (Jas)/ Contrast (Kontrast)** na přednastavené hodnoty z výroby.





Input Source (Vstupní zdroj)

Slouží pro výběr mezi různými video signály, které mohou být připojeny k vašemu monitoru.

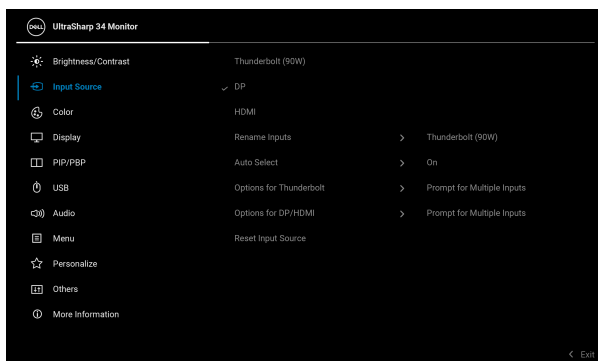

Thunderbolt (90W)

Vyberte **Thunderbolt (90W)**, pokud používáte výstupní port Thunderbolt™ 4. Výběr potvrďte stisknutím pákového ovladače.

DP

Vyberte **DP**, pokud používáte konektor DisplayPort (DP). Výběr potvrďte stisknutím pákového ovladače.

HDMI

Vyberte **HDMI**, pokud používáte konektor HDMI. Výběr potvrďte stisknutím pákového ovladače.

Rename Inputs (Přejmenovat vstupy)

Umožňuje určit předvolený název vstupu pro vybraný zdroj vstupu. Předvolené možnosti jsou **PC**, **PC 1**, **PC 2**, **Laptop**, **Laptop 1** a **Laptop 2**. Výchozí nastavení je **Off (Vyp.)**.

POZNÁMKA: Při přejmenovávání vstupu **Thunderbolt (90W)** zůstane hodnota příkonu po zadané možnosti, např. **PC 1 (90W)**.

POZNÁMKA: Nelze použít pro názvy vstupů zobrazené ve varovných zprávách a **Display Info (Informace o monitoru)**.

Auto Select (Automatický výběr)

Automaticky skenuje dostupné vstupní zdroje. Výchozím nastavením je **On (Zap.)**. Výběr potvrďte stisknutím pákového ovladače.



Options for Thunderbolt (Možnosti pro Thunderbolt)

Umožňuje funkci nastavit na:

- **Prompt for Multiple Inputs (Zeptat se v případě několika vstupů):** Vždy se zobrazí zpráva „Switch to Thunderbolt Video Input“ (Přepnout na video vstup Thunderbolt), abyste si mohli vybrat, zda chcete přepnout, nebo ne.
- **Always Switch (Vždy přepínat):** Po připojení kabelu Thunderbolt se vždy přepne na video vstup Thunderbolt (bez dotazu).
- **Off (Vyp.):** Po připojení kabelu Thunderbolt se nikdy automaticky nepřepne na video vstup Thunderbolt.

Výběr potvrďte stisknutím pákového ovladače.

POZNÁMKA: Pokud je možnost **Auto Select (Automatický výběr)** nastavena na **Off (Vyp.)**, tato funkce není k dispozici.

Options for DP/HDMI (Možnosti pro DP/HDMI)

Umožňuje funkci nastavit na:

- **Prompt for Multiple Inputs (Zeptat se v případě několika vstupů):** Vždy se zobrazí zpráva „Switch to DP/HDMI Video Input“ (Přepnout na video vstup DP/HDMI), abyste si mohli vybrat, zda chcete přepnout, nebo ne.
- **Always Switch (Vždy přepínat):** Po připojení kabelu DisplayPort nebo HDMI se vždy přepne na video vstup DP/HDMI (bez dotazu).
- **Off (Vyp.):** Po připojení kabelu DisplayPort nebo HDMI se nikdy automaticky nepřepne na video vstup DP/HDMI.

Výběr potvrďte stisknutím pákového ovladače.

POZNÁMKA: Pokud je možnost **Auto Select (Automatický výběr)** nastavena na **Off (Vyp.)**, tato funkce není k dispozici.

Reset Input Source (Resetovat vstupní zdroj)

Obnovení výchozích nastavení vstupu monitoru.





Color (Barva)

Slouží k úpravě režimu nastavení barev.

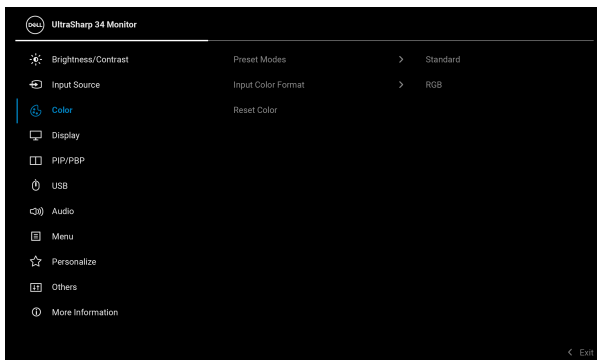

Preset Modes (Přednastavené režimy)

Umožňuje vám výběr některého z přednastavených barevných režimů. Výběr potvrďte stisknutím pákového ovladače.

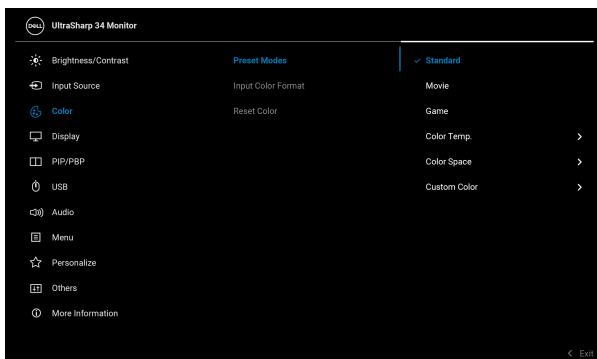

- **Standard (Standardní):** Toto je výchozí nastavení. Tento monitor používá panel s nízkým obsahem modrého světla, který je certifikován organizací TÜV a snižuje vyzařování modrého světla a vytváří více relaxační a méně stimulující obraz.



Preset Modes (Přednastavené režimy)

- **Movie (Film):** Použití nastavení barev vhodných pro filmy.
- **Game (Hry):** Použití nastavení barev vhodných pro většinu herních aplikací.
- **Teplota barev:** Umožňuje vybrat teplotu barev: 5000K, 5700K, 6500K, 7500K, 9300K a 10000K. Výběr potvrďte stisknutím pákového ovladače.
- **Color Space (Barevný prostor):** Umožňuje nastavit barevný prostor:
 - **sRGB:** odpovídá 100% sRGB.
 - **BT.709:** odpovídá 100% BT.709.
 - **DCI-P3:** reprodukuje 98% digitální kinematografické barevné normy DCI-P3.
 - **Display P3:** reprodukuje 98% barevného prostoru Display P3.

POZNÁMKA: Když si jako barevný prostor vyberete **DCI-P3**, svítivost podsvícení bude mít výchozí hodnotu 50 cd/m² (typ.). Svítivost podsvícení můžete ručně nastavit pomocí funkce **Brightness (Jas)** pod položkou **Brightness (Jas) / Contrast (Kontrast)** v nabídce OSD.

POZNÁMKA: Pokud na svém počítači vyberete profil ICC barevného prostoru, OSD monitoru se sám nepřenasťaví na odpovídající barevný prostor.

- **Custom Color (Uživatelské barvy):** Umožňuje ručně upravit nastavení barev. Přesunutím pákového ovladače upravte nastavení **Gain (Zisk)**, **Offset (Posun)**, **Hue (Odstín)** a **Saturation (Sytost)** a vytvořte vlastní přednastavený barevný režim.
-



Input Color Format (Vstupní formát barev)

Umožňuje nastavit režim video vstupu na:

- **RGB:** Tuto možnost vyberte, pokud je váš monitor připojen k počítači nebo multimediálnímu přehrávači, který podporuje výstup RGB.
- **YCbCr:** Tuto možnost vyberte, pokud váš multimediální přehrávač podporuje pouze výstup YCbCr.

Výběr potvrďte stisknutím pákového ovladače.

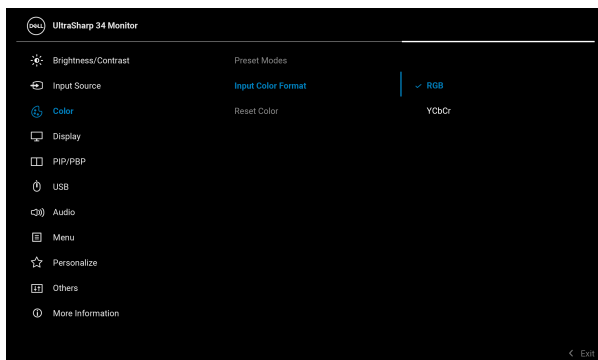

Hue (Odstín)

Tato funkce umožňuje změnit barvu obrazu ze zelené na fialovou. Pomocí této funkce nastavte požadovanou barvu pleťového odstínu. Přesunutím pákového ovladače nastavte úroveň odstínu v rozsahu „0“ až „100“.

POZNÁMKA: Tato funkce je k dispozici pouze při výběru přednastaveného režimu **Movie (Film)** nebo **Game (Hry)**.

Saturation (Sytost)

Tato funkce umožňuje upravit sytost barev obrazu. Přesunutím pákového ovladače nastavte úroveň sytosti v rozsahu „0“ až „100“.

POZNÁMKA: Tato funkce je k dispozici pouze při výběru přednastaveného režimu **Movie (Film)** nebo **Game (Hry)**.



Reset Color (Obnovit barvu)

Obnovení výchozích nastavení barev monitoru z výroby.



Display (Zobrazení)

Obraz upravte pomocí **Display (Zobrazení)**.

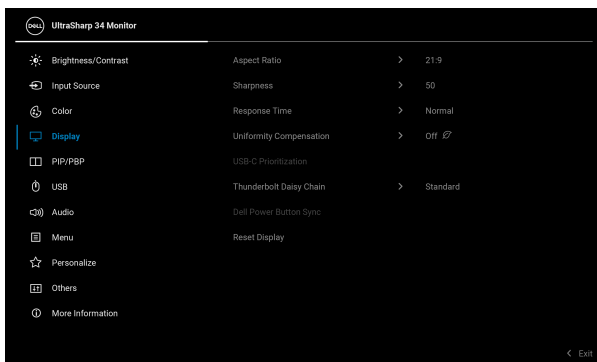

Aspect Ratio (Poměr stran)

Nastavte poměr stran na některou z možností **21:9**, **Auto Resize (Automatická změna velikosti)**, **4:3** nebo **1:1**.

Sharpness (Ostrost)

Tato funkce umožňuje nastavit ostřejší nebo měkčí vzhled obrazu. Přesunutím pákového ovladače nastavte úroveň ostrosti v rozsahu „0“ až „100“.

Response Time (Doba odezvy)

Umožňuje vám nastavit dobu odezvy na **Normal (Normální)** nebo **Fast (Rychlá)**.

Uniformity Compensation (Kompensace rovnoměrnosti)

Slouží k výběru nastavení kompenzace rovnoměrnosti jasu a barev obrazovky. **Uniformity Compensation (Kompensace rovnoměrnosti)** upravuje různé oblasti na obrazovce vůči středu pro dosažení jednotného jasu a barev na celé obrazovce.



USB-C Prioritization (Prioritizace USB-C)

Umožňuje vám specifikovat prioritu pro přenos dat s vysokým rozlišením (**High Resolution (Vysoké rozlišení)**) nebo vysokou rychlostí (**High Data Speed (Vysoká rychlost dat)**) při používání zařízení USB typu C. Pokud je aktuální platforma DP 1.4 (HBR3), použijte **High Data Speed (Vysoká rychlost dat)** pro přístup k plnému video výkonu s vysokou rychlostí dat. Pokud je aktuální platforma DP 1.2 (HBR2) nebo nižší, vyberte **High Resolution (Vysoké rozlišení)** pro přístup k plnému výkonu videa s poklesem rychlosti dat a sítě.

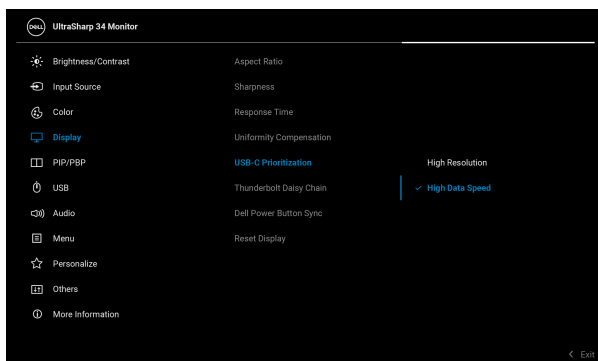

Thunderbolt Daisy Chain (Zřetěžené zapojení Thunderbolt)

Výchozí nastavení je **Standard (Standardní)**. Když vyberete **Optimized (Optimalizováno)**, tato funkce podporuje optimální přidělení šířky pásma a konfiguruje nastavení rozlišení a obnovovací frekvence mezi monitory v řetězci pomocí kabelů Thunderbolt™ 4.

Dell Power Button Sync

Umožňuje ovládat stav napájení počítače pomocí tlačítka napájení monitoru.

POZNÁMKA: Když je vybrána možnost **Off (Vyp.)**, zůstane funkce Wake-on-Connect aktivní. Po zjištění připojení USB-C/Thunderbolt se počítač zapne.

POZNÁMKA: Tato funkce je podporována pouze platformou Dell, která má integrovanou funkci DPBS, a je podporována pouze přes rozhraní Thunderbolt.



Reset Display (Resetovat nastavení zobrazení)

Obnovení veškerých nastavení zobrazení na výchozí hodnoty.



PIP/PBP

Tato funkce zobrazí okno s obrazem z dalšího vstupního zdroje. Výběr potvrďte stisknutím pákového ovladače.

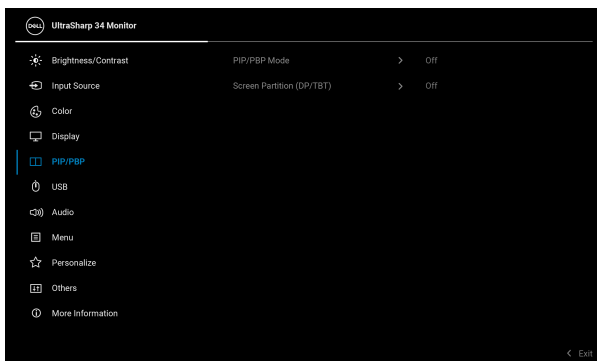

Hlavní okno	Podokno		
	Thunderbolt (90W)	DP	HDMI
Thunderbolt (90W)	—	√	√
DP	√	—	√
HDMI	√	√	—

POZNÁMKA: V režimu PBP bude obraz zobrazen na středu rozdělených oken.



PIP/PBP Mode (Režim PIP/ PBP)

Umožňuje vybrat režim PBP nebo PIP ze seznamu předvoleb, který poskytuje různé velikosti a pozice podokna. Možnosti jsou zobrazeny v grafickém formátu, což umožňuje rychlé pochopení různých nastavení rozvržení. Výchozí nastavení je **Off (Vyp.)**.

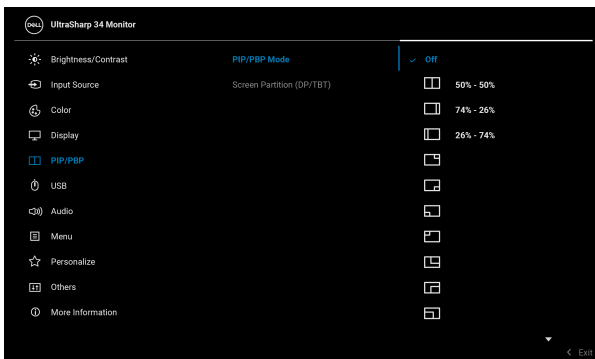

PIP/PBP (Sub) (PIP/PBP Podokno)

Vyberte video signál, který může být připojen k vašemu monitoru pro podokno PIP/PBP. Výběr potvrďte stisknutím pákového ovladače.

POZNÁMKA: Tato funkce je k dispozici, pouze když je povolen režim PIP/PBP.

USB Switch (Přepínač USB)

Výběrem je možné přepínat mezi výstupními zdroji USB v režimu PIP/PBP.

POZNÁMKA: Tato funkce je k dispozici, pouze když je povolen režim PIP/PBP.

Video Swap (Přepínání video)

Vyberte pro přepnutí videí mezi hlavním oknem a podoknem v režimu PIP/PBP. Výběr potvrďte stisknutím pákového ovladače.

POZNÁMKA: Tato funkce je k dispozici, pouze když je povolen režim PIP/PBP.

Audio (Zvuk)

Umožňuje nastavit zdroj zvuku z hlavního okna nebo podokna.

POZNÁMKA: Tato funkce je k dispozici, pouze když je povolen režim PIP/PBP.



**Contrast (Sub)
(Kontrast
(Podokno))**

Nastavuje úroveň kontrastu obrazu v režimu PIP/PBP. Přesunutím pákového ovladače nastavte úroveň kontrastu v rozsahu „0“ až „100“.

POZNÁMKA: Tato funkce je k dispozici, pouze když je povolen režim PIP/PBP.

**Screen
Partition (DP/
TBT)
(Rozdělení
obrazovky (DP/
TBT))**

Výběrem  **50% - 50%** rozdělíte displej na dva virtuální displeje.

POZNÁMKA: Tato funkce je k dispozici pouze při použití vstupu DP nebo Thunderbolt.

USB

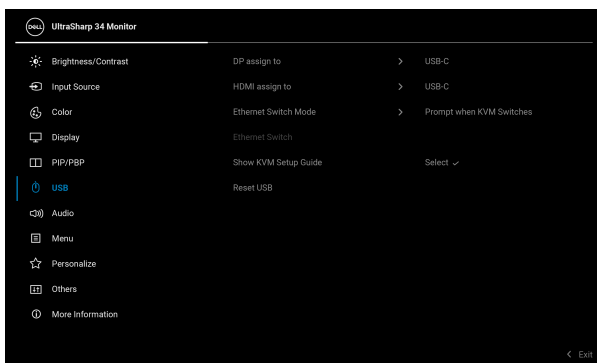

DP assign to (Přiřadit DP k)	<p>Umožňuje přiřadit vstupním signálům (DP a HDMI) výstupní porty USB, takže po připojení počítače k jednomu z výstupních portů může být vstupní port USB monitoru (např. klávesnice a myš) použit pro aktuální vstupní signály. Podrobné informace – viz také Nastavení přepínače KVM.</p>
HDMI assign to (Přiřadit HDMI k)	<p>Výběr potvrďte stisknutím pákového ovladače.</p> <p>Když použijete pouze jeden výstupní port, připojený výstupní port bude aktivní.</p> <p>POZNÁMKA: Abyste předešli poškození nebo ztrátě dat, před odpojením výstupního portu USB se ujistěte, že počítač připojený k vstupnímu portu USB nepoužívá ŽÁDNÉ paměťové zařízení USB.</p>
Ethernet Switch Mode (Režim ethernetového přepínače)	<p>Umožňuje vybrat jeden ze tří dostupných režimů:</p> <ul style="list-style-type: none"> • Tie to KVM (Provázáno s KVM): Když se přepne KVM USB, přepne se automaticky i Ethernet. • Prompt when KVM switches (Zeptat se po přepnutí KVM): Po přepnutí KVM USB, zobrazí se zpráva s dotazem, zda si uživatel přeje přepnout i Ethernet. • Switch Manually (Ruční přepnutí): Když se přepne KVM USB, Ethernet se nepřepne.
Ethernet Switch (Ethernetový přepínač)	<p>Slouží k ručnímu přepnutí Ethernetu.</p>
Show KVM Setup Guide (Zobrazit průvodce nastavením KVM)	<p>Zobrazí průvodce nastavením KVM s podrobnými pokyny. Pokud k monitoru chcete připojit několik počítačů a používat jednu klávesnici a myš, postupujte podle pokynů.</p>
Reset USB (Obnovit USB)	<p>Obnovení veškerých USB nastavení na výchozí hodnoty.</p>





Audio (Zvuk)

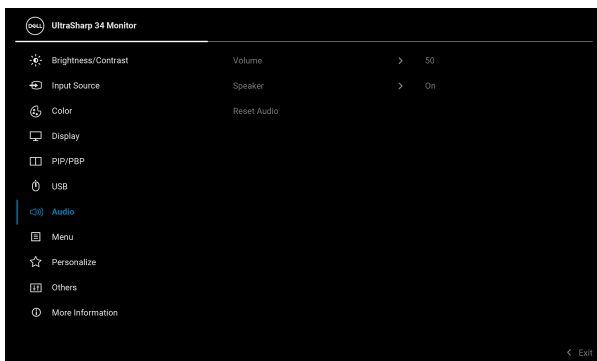

Volume (Hlasitost)

Umožňuje nastavit úroveň hlasitosti reproduktorů. Přesunutím pákového ovladače nastavte úroveň hlasitosti v rozsahu „0“ až „100“.

Speaker (Reproduktor)

Umožňuje funkci reproduktoru zapnout nebo vypnout.

Reset Audio (Obnovit zvuk)

Obnoví nastavení zvuku na tovární nastavení.





Menu (Nabídka)

Slouží k nastavení OSD, jako je například jazyk nabídky, doba zobrazení nabídky atd.

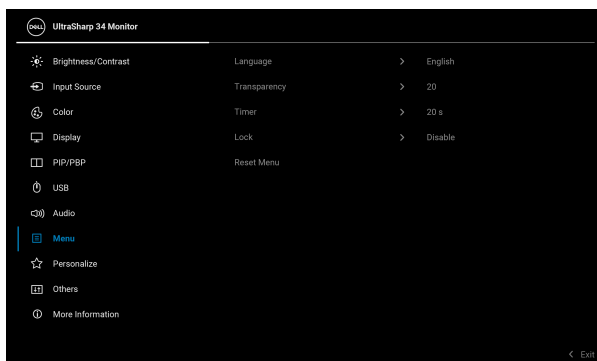

Language (Jazyk)

Nastavení některého z osmi jazyků OSD menu (angličtina, španělština, francouzština, němčina, brazilská portugalština, ruština, zjednodušená čínština nebo japonština).

Transparency (Průhlednost)

Přesunutím pákového ovladače můžete změnit průhlednost nabídky (min. 0 / max. 100).

Timer (Časovač)

Nastavuje dobu, po kterou zůstane OSD aktivní po poslední operaci s joystickem.

Přesunutím pákového ovladače nastavte dobu v rozsahu 5 až 60 sekund s krokem 1 sekunda.



Lock (Zámek)

Když jsou ovládací tlačítka na monitoru zamknutá, můžete předejít tomu, aby lidé měli k ovládacím prvkům přístup.

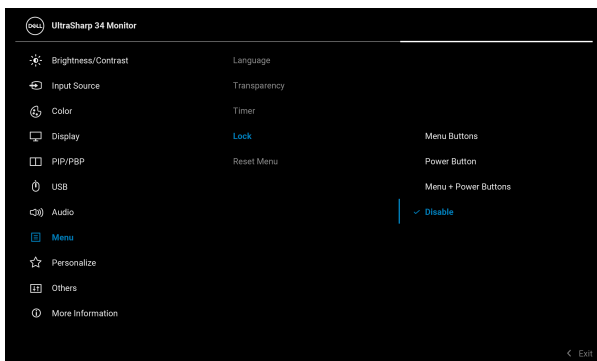

- **Menu Buttons (Tlačítka nabídky):** Všechny funkce pákového ovladače jsou zamčené a uživateli nepřístupné.
- **Power Button (Tlačítko napájení):** Zamčené je pouze tlačítko napájení a není pro uživatele přístupné.
- **Menu + Power Buttons (Tlačítko nabídky a tlačítko napájení):** Zamčený je pákový ovladač a tlačítko napájení a nejsou pro uživatele přístupné.

Výchozí nastavení je **Disable (Zakázat)**.

Alternativní metoda zámku: Pohybem pákového ovladače nahoru, dolů, vlevo nebo vpravo po dobu 4 sekund nastavte možnosti zámku pomocí rozevřací nabídky a poté stisknutím pákového ovladače konfiguraci potvrďte.

POZNÁMKA: Pro odemknutí posuňte pákový ovladač nahoru, dolů, vlevo nebo vpravo po dobu 4 sekund a poté stisknutím pákového ovladače potvrďte změny a zavřete rozevřací nabídku.



Reset Menu (Resetování nabídky)

Obnovení veškerých OSD nastavení na výchozí hodnoty.



Personalize (Přizpůsobit)

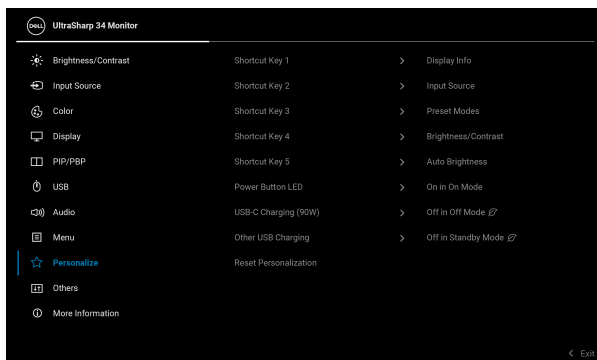

Shortcut Key 1 (Funkční tlačítko 1)

Shortcut Key 2 (Funkční tlačítko 2)

Shortcut Key 3 (Funkční tlačítko 3)

Shortcut Key 4 (Funkční tlačítko 4)

Shortcut Key 5 (Funkční tlačítko 5)

Power Button LED (LED indikátor tlačítka napájení)

Vyberte funkci **Preset Modes (Přednastavené režimy)**, **Brightness (Jas)/Contrast (Kontrast)**, **Auto Brightness (Automatický jas)**, **Auto Color Temp. (Automatická teplota barev)**, **Input Source (Vstupní zdroj)**, **Aspect Ratio (Poměr stran)**, **Volume (Hlasitost)**, **Speaker (Reproduktor)**, **PIP/PBP Mode (Režim PIP/PBP)**, **USB Switch (Přepínač USB)**, **Ethernet Switch (Ethernetový přepínač)**, **Video Swap (Přepínání videa)**, **Display Info (Informace o monitoru)** nebo **Screen Partition (Rozdělení obrazovky)** a nastavte ji na funkční tlačítko.

Umožňuje vám nastavit stav indikátoru napájení pro úsporu energie.



**USB-C
Charging
(90W)
(Nabíjení
USB-C (90 W))**

Umožňuje vám povolit nebo zakázat funkci **USB-C Charging (90W) (Nabíjení USB-C (90 W))** během vypnutého režimu monitoru. Pokud je vybrána možnost **On in Off Mode (Zapnuto v režimu vypnutí)**, budete moci nabíjet notebook nebo mobilní zařízení prostřednictvím kabelu Thunderbolt /USB typu C, i když je monitor vypnutý.

POZNÁMKA: Tuto funkci nelze vybrat a bude ve výchozím nastavení nastavena na **On in Off Mode (Zapnuto v režimu vypnutí)**, pokud je monitor připojen k notebookům Dell Latitude a Precision, které podporují funkci Dell Power Button Sync prostřednictvím rozhraní Thunderbolt/USB typu C. Při této konfiguraci je funkce nabíjení monitoru přes USB-C vždy k dispozici během režimu vypnutí.

**Other USB
Charging (Další
nabíjení USB)**

Umožňuje vám povolit nebo zakázat funkci nabíjení pomocí vstupních portů USB typu A a USB typu C během pohotovostního režimu monitoru.

Když je tato funkce zapnutá, budete moci nabíjet notebook nebo mobilní zařízení prostřednictvím kabelu USB-A, i když je monitor vypnutý.

POZNÁMKA: Tato funkce je k dispozici, když jsou kabely Thunderbolt a USB typu C odpojeny od výstupních portů. Pokud je kabel Thunderbolt nebo USB typu C připojen, funkce **Other USB Charging (Další nabíjení USB)** následuje statut napájení hostitele USB a funkce není přístupná.

**Reset
Personalization
(Obnovit
Individuální
nastavení)**

Obnovení veškerých nastavení v nabídce **Personalize (Přizpůsobit)** na výchozí hodnoty z výroby.





Others (Ostatní)

Umožňuje vám upravit nastavení OSD, jako je například **DDC/CI**, **LCD Conditioning (Úprava LCD)**, **Self-Diagnostic (Autodiagnostika)** atd.

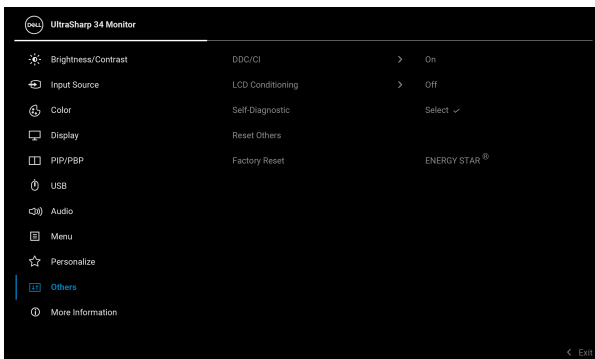

DDC/CI

DDC/CI (Display Data Channel/Command Interface) umožňuje provést nastavení monitoru pomocí softwaru na vašem počítači. Aktivací této funkce můžete dosáhnout nejlepšího vizuálního zážitku a optimálního výkonu vašeho monitoru. Tuto funkci můžete zakázat výběrem možnosti **Off (Vyp.)**.

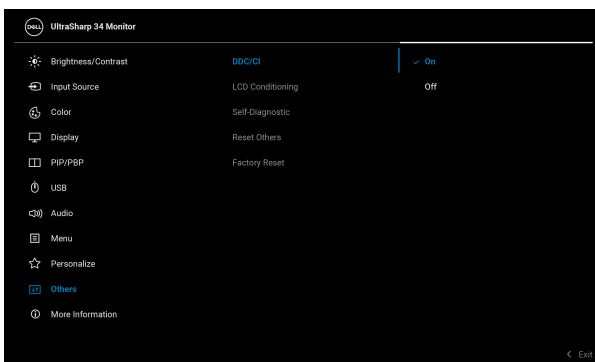

LCD Conditioning (Úprava LCD)

Pomáhá snížit méně závažné případy vypálení obrazu. V závislosti na míře vypálení obrazu může činnost programu chvíli trvat. Tuto funkci můžete aktivovat výběrem možnosti **On (Zap.)**.

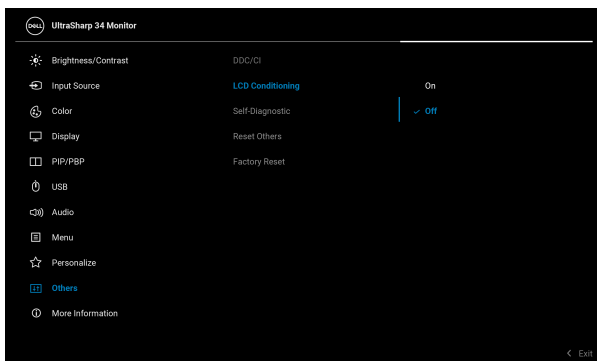

Self-Diagnostic (Autodiagnostika)

Výběrem této funkce spustíte vestavěnou diagnostiku, viz [Integrovaná diagnostika](#).

Reset Others (Obnovit ostatní)

Obnovení veškerých nastavení v nabídce **Others (Ostatní)** na výchozí hodnoty z výroby.



Factory Reset (Obnova nastavení výrobce)

Obnovte veškeré přednastavené hodnoty na výchozí nastavení z výroby. To jsou také nastavení pro testy ENERGY STAR®.

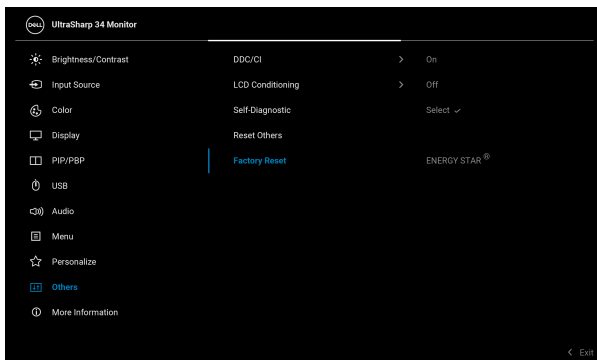

More Information (Další informace)

Pomocí nabídky můžete zobrazit informace o monitoru nebo vyhledat další podporu monitoru.

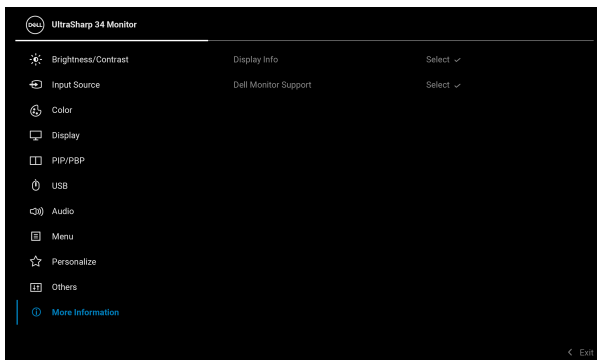

Display Info (Informace o monitoru)

Výběrem zobrazíte aktuální nastavení, verzi firmwaru a servisní značku monitoru.

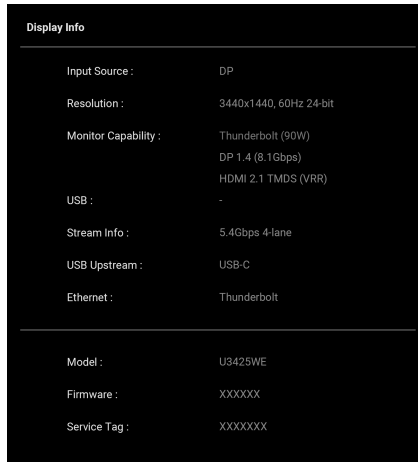

Display Info	
Input Source :	DP
Resolution :	3440x1440, 60Hz 24-bit
Monitor Capability :	Thunderbolt (90W) DP 1.4 (8.1 Gbps) HDMI 2.1 TMDS (VRR)
USB :	-
Stream Info :	5.4Gbps 4-lane
USB Upstream :	USB-C
Ethernet :	Thunderbolt
<hr/>	
Model :	U3425WE
Firmware :	XXXXXX
Service Tag :	XXXXXXX

Dell Monitor Support (Podpora monitorů Dell)

Chcete-li získat přístup k obecným podpůrným materiálům pro svůj monitor, naskenujte pomocí chytrého telefonu kód QR.



Zprávy OSD

Počáteční nastavení

Pokud je vybrána možnost **Factory Reset (Obnova nastavení výrobce)**, zobrazí se následující zpráva:

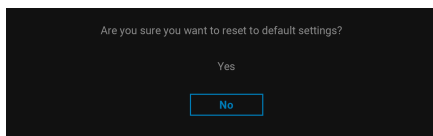

Pokud vyberete možnost **Yes (Ano)** pro obnovení výchozího nastavení, zobrazí se následující zpráva:

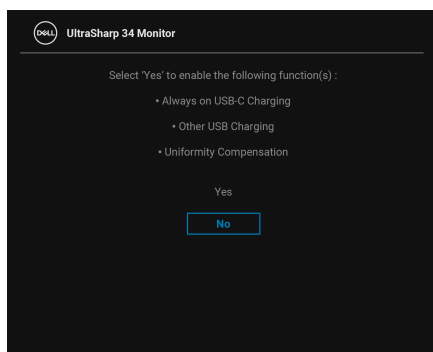

Pokud vyberete možnost **No (Ne)** (výchozí možnost), zobrazí se následující zpráva:

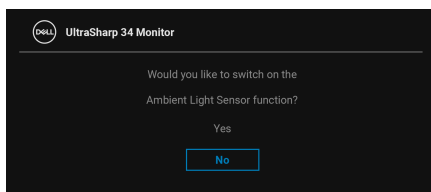

Pokud vyberete možnost **No (Ne)** (výchozí možnost), zobrazí se následující zpráva:

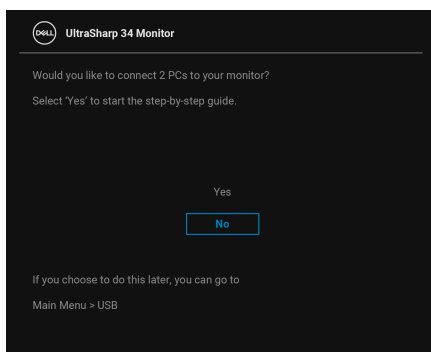

Varovné zprávy OSD

Pokud monitor nepodporuje příslušné rozlišení, zobrazí se následující zpráva:

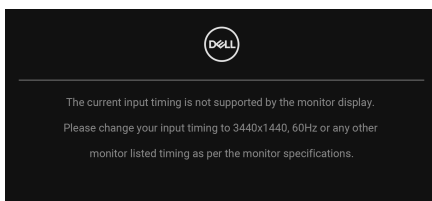

To znamená, že monitor není schopen provést synchronizaci se signálem, který přijímá z počítače. Rozsah horizontálních a vertikálních frekvencí tohoto monitoru – viz část [Specifikace monitoru](#). Doporučený režim je **3440 x 1440**.

Před deaktivací funkce **DDC/CI** se zobrazí následující zpráva:

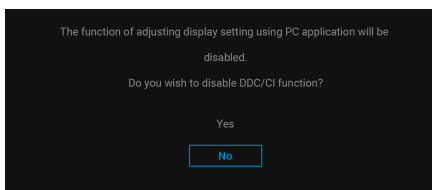

Při prvním nastavení úrovně **Brightness (Jas)** nad výchozí úroveň se zobrazí následující zpráva:

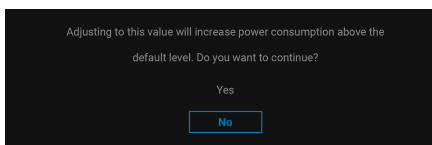

 **POZNÁMKA:** Pokud vyberete možnost **Yes (Ano)**, zpráva se nezobrazí, až příště změníte nastavení **Brightness (Jas)**.



Pokud je zapnutá možnost **Auto Brightness (Automatický jas)**, a nastavíte úroveň jasu, zobrazí se následující zpráva:

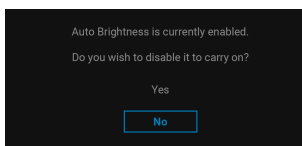

POZNÁMKA: Pokud je vybrána možnost **Yes (Ano)**, bude zakázána funkce **Auto Brightness (Automatický jas)**.

Když změníte výchozí nastavení funkcí pro úsporu energie poprvé, například **Uniformity Compensation (Kompenzace rovnoměrnosti)**, **USB-C Charging (90W) (Nabíjení USB-C (90 W))** nebo **Other USB Charging (Další nabíjení USB)**, zobrazí se následující zpráva:

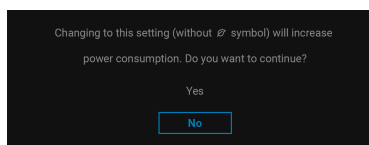

POZNÁMKA: Pokud vyberete možnost **Yes (Ano)** pro některou z výše uvedených funkcí, zpráva se nezobrazí, až příště změníte nastavení těchto funkcí. Když provedete obnovení nastavení z výroby, zobrazí se zpráva znovu.

Před aktivací funkce **Lock (Zámek)** se zobrazí následující zpráva:

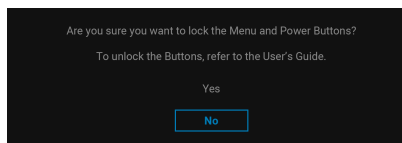

POZNÁMKA: Zpráva může být poněkud jiná s ohledem na vybraná nastavení.

Pokud přepnete **USB Switch (Přepínač USB)** z PC 1 na PC 2, přičemž je režim **Ethernet Switch Mode (Režim ethernetového přepínače)** nastavený na **Prompt when KVM switches (Zeptat se po přepnutí KVM)**, zobrazí se následující zpráva:

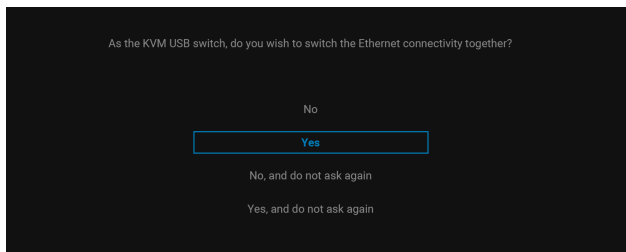

Pokud je monitor v režimu vstupu DP/HDMI a kabel Thunderbolt nebo USB typu C je připojen k notebooku, který podporuje alternativní režim DP, a pokud je možnost **Options for Thunderbolt (Možnosti pro Thunderbolt)** nastavena na **Prompt for Multiple Inputs (Zeptat se v případě několika vstupů)**, zobrazí se následující zpráva:

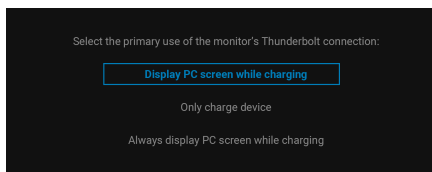

Při aktivaci pohotovostního režimu se zobrazí následující zpráva:

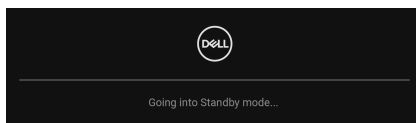

Pro přístup do **OSD** aktivujte počítač a obnovte činnost monitoru.



OSD funguje pouze v normálním provozním režimu. Při stisknutí pákového ovladače během pohotovostního režimu se v závislosti na vybraném vstupu zobrazí některá z následujících zpráv:

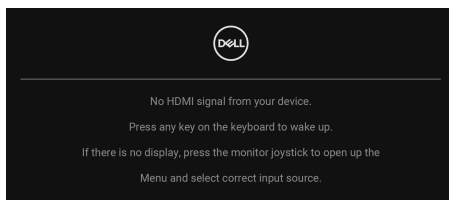

Pro přístup do **OSD** aktivujte počítač a monitor.

POZNÁMKA: Zpráva může být poněkud jiná s ohledem na připojený vstupní signál.

Pokud je vybrán vstup Thunderbolt, DisplayPort nebo HDMI a není připojen příslušný kabel, zobrazí se následující zpráva:

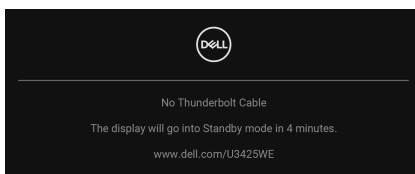

POZNÁMKA: Zpráva může být poněkud jiná s ohledem na vybraný vstupní signál.

Další informace najdete v **Odstraňování problémů**.





Uzamčení ovládacích tlačítek

Ovládací tlačítka monitoru můžete zamknout, abyste zabránili přístupu k nabídce OSD nebo tlačítku napájení.

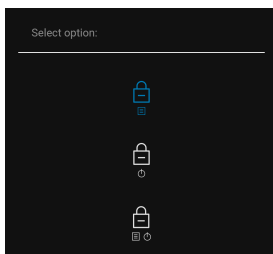
1. Přešuněte pákový ovladač nahoru, dolů, vlevo nebo vpravo a asi na 4 sekundy jej podržte, dokud se nezobrazí rozevírací nabídka.



2. Pohybem pákového ovladače vyberte jednu z následujících možností:

-  : Nastavení nabídky OSD jsou uzamčena a nejsou přístupná.
-  : Tlačítko napájení je uzamčeno.
-  : Nastavení nabídky OSD nejsou přístupná a tlačítko napájení je zablokované.

3. Konfiguraci potvrďte stisknutím pákového ovladače.

Pro odemknutí posuňte pákový ovladač nahoru, dolů, vlevo nebo vpravo po dobu asi 4 sekund, dokud se na obrazovce nezobrazí nabídka, a poté výběrem  odemkněte a zavřete rozevírací nabídku.

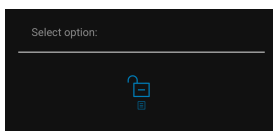

POZNÁMKA: Zpráva může být poněkud jiná s ohledem na vybraná nastavení.

Nastavení přepínače KVM

Vestavěný přepínač KVM vám umožňuje ovládat až 2 počítače pomocí jedné sady klávesnice a myši připojené k monitoru.

- a. Při připojování **DP + USB-C (pouze data)** k počítači 1 a **HDMI + Thunderbolt** k počítači 2:

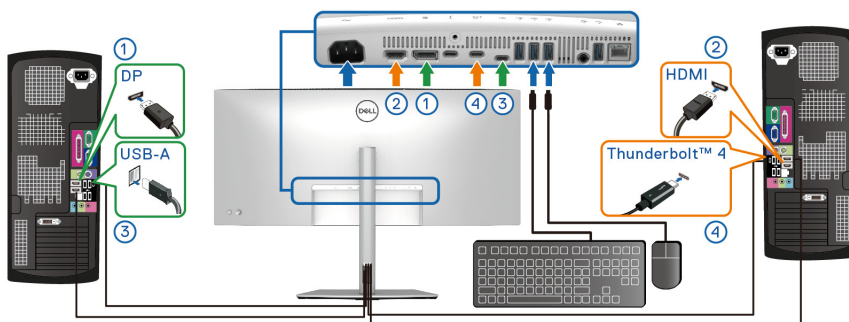

POZNÁMKA: Připojení USB typu C nyní podporuje pouze datový přenos. Dbejte na to, aby **USB** pro **DP** bylo přiděleno k **USB-C** a **HDMI** byl přidělen k **Thunderbolt (90W)**.



b. Při připojování **DP + USB-C (pouze data)** k počítači 1 a **Thunderbolt (90W)** k počítači 2:

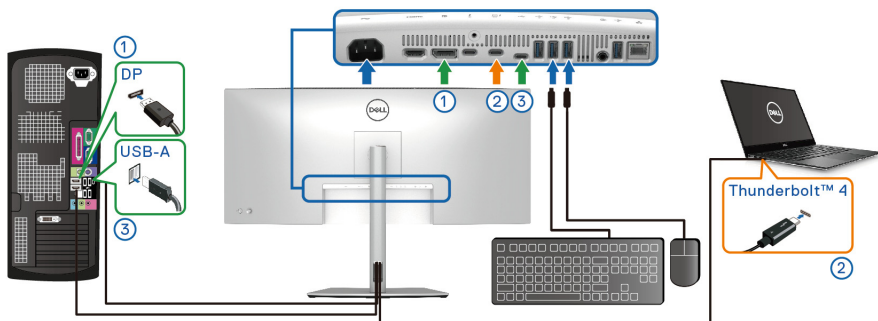

Dbejte na to, aby **USB pro DP** byl přidělen k **USB-C**.

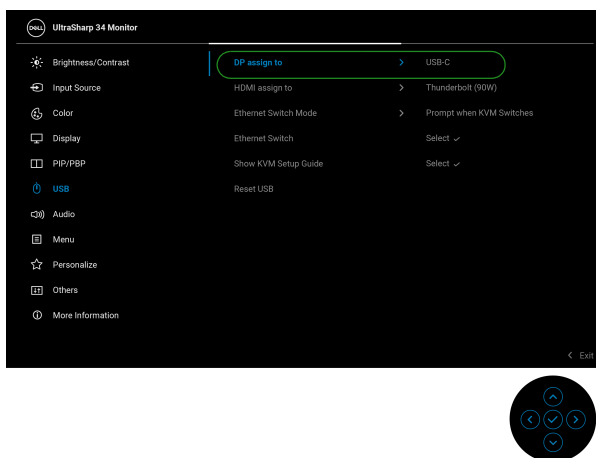

POZNÁMKA: Vzhledem k tomu, že výstupní port Thunderbolt™ 4 podporuje alternativní režim DisplayPort, není nutné nastavit USB pro Thunderbolt (90W).

POZNÁMKA: Při připojování k různým zdrojům video vstupu neuvedeným výše postupujte stejně při provádění správných nastavení pro USB ke spárování portů.



Nastavení Aut.přep. KVM

Chcete-li nastavit funkci Aut.přep. KVM pro monitor, postupujte podle následujících kroků:

1. Přejděte na položku **PIP/PBP > PIP/PBP Mode (Režim PIP/PBP)** a vyberte **Off (Vyp)**.

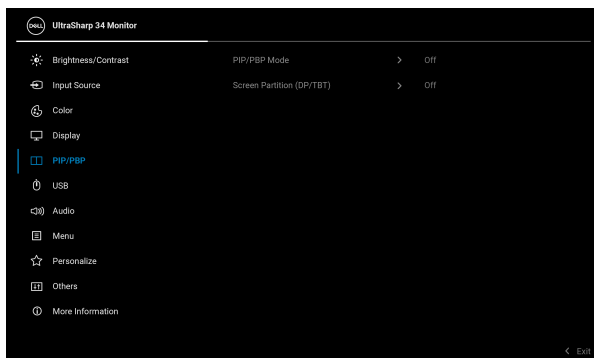

2. Přejděte na **Input Source (Vstupní zdroj)** a nastavte **Options for DP/HDMI (Možnosti pro DP/HDMI)** a **Options for Thunderbolt (Možnosti pro Thunderbolt)** na **Prompt for Multiple Inputs (Zeptat se v případě několika vstupů)** nebo **Always Switch (Vždy přepínat)**.
3. Přejděte na **USB** a ujistěte se, že porty USB a video vstupy jsou odpovídajícím způsobem spárovány.

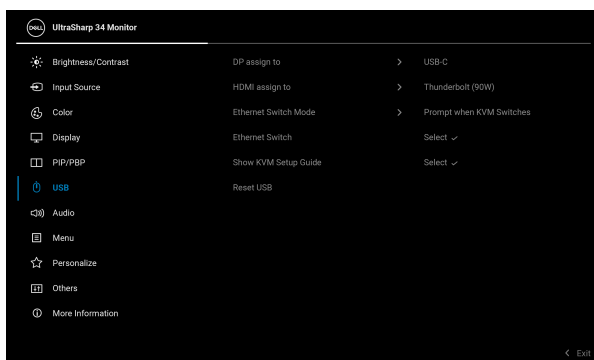

 **POZNÁMKA: Pro připojení Thunderbolt (90W) není nutné žádné další nastavení.**

Nastavení iMST

Tento monitor podporuje funkci interního přenosu více datových proudů (iMST) pro vstupní zdroje DisplayPort a Thunderbolt pomocí možnosti OSD.

Pokud chcete tuto funkci povolit, přejděte na **PIP/PBP > Screen Partition (DP/TBT) (Rozdělení obrazovky (DP/TBT)) >  50% - 50%**.

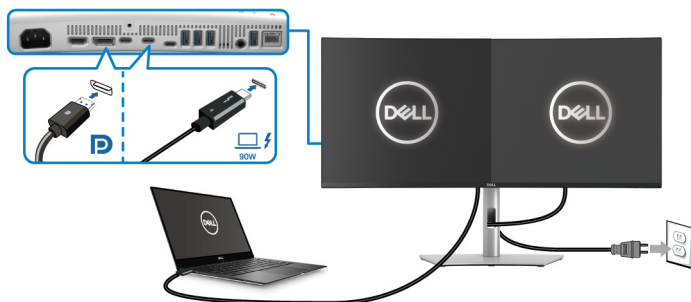
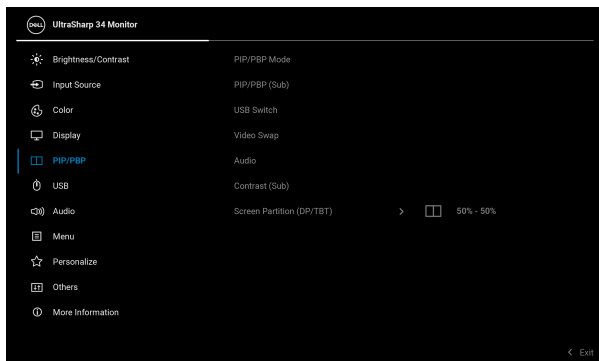

Nastavení maximálního rozlišení

 **POZNÁMKA: Kroky se mohou mírně lišit v závislosti na tom, jakou verzi systému Windows máte.**

Pro nastavení maximálního rozlišení monitoru ve Windows 10 a Windows 11 proveďte níže uvedený postup:

1. Pravým tlačítkem myši klikněte na plochu a klikněte na možnost **Nastavení zobrazení**.
2. Pokud máte připojen více než jeden monitor, ujistěte se, že jste vybrali možnost **U3425WE**.
3. Klikněte na rozevírací seznam **Rozlišení obrazovky** a vyberte **3440 x 1440**.
4. Klikněte na položku **Zachovat změny**.

Pokud nevidíte možnost 3440 x 1440, musíte aktualizovat grafický ovladač na nejnovější verzi. V závislosti na vašem počítači proveďte jeden z níže uvedených kroků:

Pokud máte stolní počítač nebo notebook Dell:

- Navštivte webové stránky www.dell.com/support, zadejte kód ze servisního štítku a stáhněte si nejnovější ovladače pro vaši grafickou kartu.

Pokud nemáte počítač Dell (stolní počítač nebo notebook):

- Navštivte webové stránky výrobce vašeho počítače jiné značky než Dell počítače a stáhněte si nejnovější ovladače pro vaši grafickou kartu.
- Navštivte webové stránky výrobce grafické karty a stáhněte si nejnovější ovladače pro grafickou kartu.



Pomocí naklonění, natočení, nastavení výšky a nastavení sklonu

POZNÁMKA: Následující pokyny jsou pouze pro připojení podstavce, který byl dodán s vaším monitorem. Pokud připojujete podstavec, který jste zakoupili z jiného zdroje, postupujte podle pokynů, které s daným podstavcem byly dodány.

Naklonění, naklopení

Podstavec upevněný k monitoru umožňuje naklonit a natočit monitor pro dosažení nejpohodlnějšího úhlu pohledu.

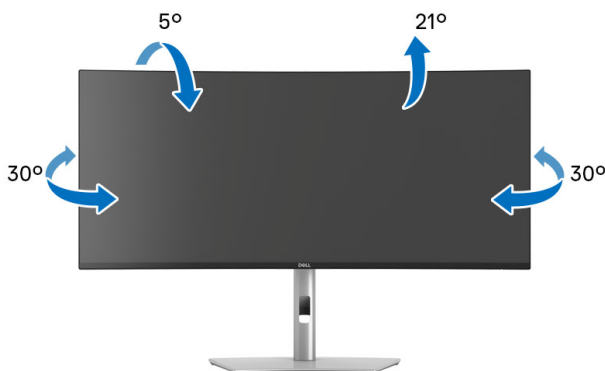

POZNÁMKA: Při dodání monitoru z továrny podstavec není předem nainstalovaný.

Nastavení výšky

POZNÁMKA: Podstavec lze vertikálně vysunout až o 150 mm. Postup pro vysunutí je uveden na obrázku níže.

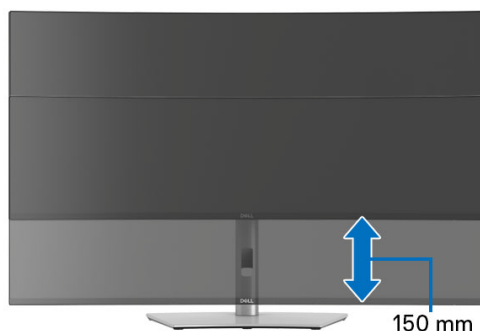

Úprava sklonění

Podstavec upevněný k monitoru umožňuje upravit monitor pro dosažení požadovaného úhlu díky funkci úprava sklonění.



Odstraňování problémů

VAROVÁNÍ: Před prováděním jakéhokoliv postupu v této části si prosím přečtete část [Bezpečnostní pokyny](#).

Autotest

Váš monitor nabízí funkci autotestu, která vám umožňuje zkontrolovat, zda monitor pracuje správně. Pokud jsou monitor a počítač správně připojeny, avšak obrazovka monitoru zůstává tmavá, proveďte autotest monitoru pomocí následujících kroků:

1. Vypněte počítač i monitor.
2. Odpojte video kabel od počítače.
3. Zapněte monitor.

Pokud monitor nemůže detekovat video signál a pracuje správně, zobrazí se následující zpráva:

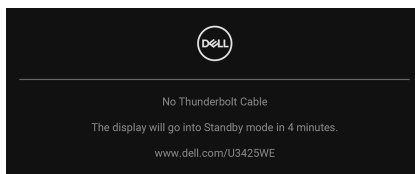

POZNÁMKA: Zpráva může být poněkud jiná s ohledem na připojený vstupní signál.

POZNÁMKA: V režimu autotestu bude LED indikátor napájení svítit bíle.

4. Toto okno se rovněž zobrazí při normálním používání, pokud dojde k odpojení video kabelu nebo jeho poškození.
5. Vypněte monitor a znovu připojte video kabel. Potom zapněte počítač i monitor.

Jestliže po provedení předchozího postupu zůstane obrazovka monitoru černá, zkontrolujte video adaptér a počítač, protože monitor pracuje správně.



Integrovaná diagnostika

Váš monitor je vybaven integrovaným diagnostickým nástrojem, který vám pomůže určit, zda jsou abnormality obrazovky problémem monitoru, nebo vašeho počítače a grafické karty.

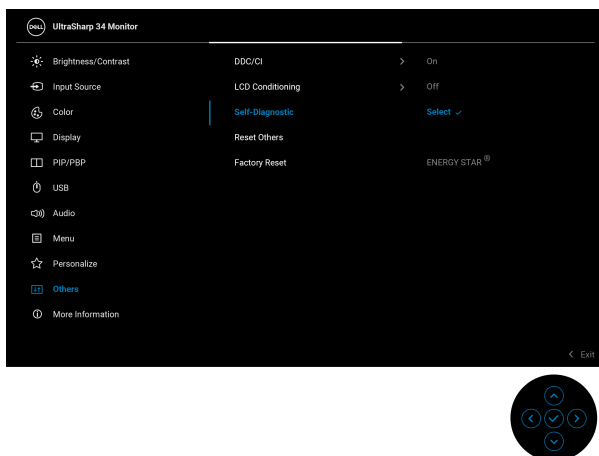

Spuštění integrované diagnostiky:

1. Ujistěte se, že je obrazovka čistá (žádný prach na povrchu obrazovky).
2. Pohybem nebo stisknutím pákového ovladače spusťte spouštěč nabídek.
3. Posunutím pákového ovladače nahoru vyberte  a otevřete hlavní nabídku.
4. Posunutím pákového ovladače se pohybujte a vyberte **Others (Ostatní)** a potom **Self-Diagnostic (Autodiagnostika)**.
5. Pro spuštění integrované diagnostiky stiskněte pákový ovladač. Zobrazí se šedá obrazovka.
6. Sledujte, zda má obrazovka nějaké vady nebo abnormality.
7. Překlopte pákový ovladač znovu tak, aby se zobrazila červená obrazovka.
8. Sledujte, zda má obrazovka nějaké vady nebo abnormality.
9. Zopakujte kroky 7 a 8, dokud se na obrazovce nezobrazí zelená, modrá, černá a bílá barva. Všimněte si případných abnormalit nebo vad.

Jakmile se zobrazí obrazovka s textem, je test dokončen. Pro ukončení znovu překlopte pákový ovladač.



Pokud při použití integrovaného diagnostického nástroje nerozpoznáte žádné abnormality obrazovky, pracuje monitor správně. Zkontrolujte grafickou kartu a počítač.

Obecné problémy

Následující tabulka obsahuje obecné informace o běžných problémech monitoru, se kterými se můžete setkat, a uvádí také jejich případná řešení:

Obecné příznaky	Co zažíváte	Možná řešení
Žádný video signál/LED indikátor napájení nesvítí	Žádný obraz	<ul style="list-style-type: none"> • Ujistěte se, že je video kabel správně a pevně připojen k monitoru a počítači. • Použitím jiného elektrického zařízení se ujistěte, že je síťová zásuvka funkční. • Ujistěte se, že bylo tlačítko napájení zcela stisknuto. • Ujistěte se, že byl v nabídce Input Source (Vstupní zdroj) nastaven správný vstupní zdroj.
Žádný video signál/LED indikátor napájení svítí	Žádný obraz nebo jas	<ul style="list-style-type: none"> • Zvyšte jas a kontrast pomocí nabídky OSD. • Proveďte funkci autotestu monitoru. • Zkontrolujte, zda nejsou piny v zástrčce video kabelu ohnuté nebo zlomené. • Spusťte integrovanou diagnostiku. Další informace naleznete v části Integrovaná diagnostika. • Ujistěte se, že byl v nabídce Input Source (Vstupní zdroj) nastaven správný vstupní zdroj.
Nízká ostrost	Obraz je neostrý, rozmazaný nebo obsahuje dvojitý obraz	<ul style="list-style-type: none"> • Nepoužívejte prodlužovací video kabely. • Obnovte výchozí nastavení monitoru. • Změňte rozlišení obrazu na správný poměr stran.



Kolísající/ roztřesený obraz	Zvlněný obraz nebo nepatrný pohyb	<ul style="list-style-type: none"> • Obnovte výchozí nastavení monitoru. • Zkontrolujte okolní podmínky. • Přemístěte monitor a vyzkoušejte jej v jiné místnosti.
Chybějící pixely	Obrazovka LCD obsahuje tečky	<ul style="list-style-type: none"> • Opakujte zapnutí a vypnutí monitoru. • Pixel, který trvale nesvítí, představuje přirozenou vadu, jež se může vyskytnout u LCD technologie. • Pro podrobné informace o kvalitě monitoru Dell a vadných pixelech navštivte webové stránky zákaznické podpory Dell na adrese: www.dell.com/pixelguidelines.
Neustále rozsvícené pixely	Obrazovka LCD obsahuje jasné tečky	<ul style="list-style-type: none"> • Opakujte zapnutí a vypnutí monitoru. • Pixel, který trvale nesvítí, představuje přirozenou vadu, jež se může vyskytnout u LCD technologie. • Pro podrobné informace o kvalitě monitoru Dell a vadných pixelech navštivte webové stránky zákaznické podpory Dell na: www.dell.com/pixelguidelines.
Problémy s jasem	Obraz je příliš tmavý nebo příliš světlý	<ul style="list-style-type: none"> • Obnovte výchozí nastavení monitoru. • Upravte jas a kontrast pomocí nabídky OSD.
Geometrické zkreslení	Obraz není správně vycentrován	Obnovte výchozí nastavení monitoru.



Vodorovné/svislé čáry	Obrázek obsahuje jednu nebo více čar	<ul style="list-style-type: none"> • Obnovte výchozí nastavení monitoru. • Proveďte funkci autotestu monitoru a zjistěte, zda se tyto čáry vyskytují i v režimu autotestu. • Zkontrolujte, zda nejsou piny v zástrčce video kabelu ohnuté nebo zlomené. • Spusťte integrovanou diagnostiku. Další informace naleznete v části Integrovaná diagnostika.
Problémy synchronizace	Obrázek je nečitelný nebo trhaný	<ul style="list-style-type: none"> • Obnovte výchozí nastavení monitoru. • Proveďte funkci autotestu monitoru a zjistěte, zda se nečitelný obraz vyskytuje i v režimu autotestu. • Zkontrolujte, zda nejsou piny v zástrčce video kabelu ohnuté nebo zlomené. • Restartujte počítač v bezpečném režimu.
Problémy týkající se bezpečnosti	Viditelné známky kouře nebo jiskření	<ul style="list-style-type: none"> • Neprovádějte žádné kroky pro odstranění problému. • Ihned se obraťte na společnost Dell.
Občasné potíže	Monitor se zapíná a vypíná	<ul style="list-style-type: none"> • Ujistěte se, že je video kabel správně a pevně připojen k monitoru a počítači. • Obnovte výchozí nastavení monitoru. • Proveďte funkci autotestu monitoru a zjistěte, zda se občasné potíže vyskytují i v režimu autotestu.
Chybějící barva	Obrázek postrádá barvu	<ul style="list-style-type: none"> • Proveďte funkci autotestu monitoru. • Ujistěte se, že je video kabel správně a pevně připojen k monitoru a počítači. • Zkontrolujte, zda nejsou piny v zástrčce video kabelu ohnuté nebo zlomené.



Špatná barva	Barva obrazu není dobrá	<ul style="list-style-type: none"> • Změňte nastavení Preset Modes (Přednastavené režimy) v nabídce Color (Barva) OSD v závislosti na aplikaci. • Upravte hodnoty Gain (Zisk)/Offset (Posun)/Hue (Odstín)/Saturation (Sytost) v části Custom Color (Uživatelské barvy) v nabídce OSD Color (Barva). • Změňte Input Color Format (Vstupní formát barev) na RGB nebo YCbCr/YPbPr v nastaveních Color (Barva) OSD. • Spusťte integrovanou diagnostiku. Další informace naleznete v části Integrovaná diagnostika.
Na monitoru zůstává delší dobu zobrazena stopa po statickém obrazu	Na obrazovce se objevuje mírný stín ze statického obrazu	<ul style="list-style-type: none"> • Nastavte obrazovku tak, aby se vypnula po několika minutách nečinnosti. Tyto položky lze upravit v možnostech napájení systému Windows nebo v nastavení Spořič energie Mac. • Nebo použijte dynamicky se měnící spořič obrazovky.
Zdvojený obraz	Rychle se pohybující obrazy nechávají stínové stopy	Změňte Response Time (Doba odezvy) v nabídce Display (Zobrazení) OSD.
Kvalita obrazu (obnovovací frekvence nativního rozlišení se mění z 60 Hz na 30 Hz nebo barevná hloubka klesá na 18 bitů)	Problémy s nesprávnou obnovovací frekvencí nebo chybějícími barvami	<ul style="list-style-type: none"> • Nastavte USB-C Prioritization (Prioritizace USB-C) na High Resolution (Vysoké rozlišení). • Zkontrolujte nastavení rozlišení grafické karty.



Specifické problémy výrobku

Specifické symptomy	Co zažíváte	Možná řešení
Obraz je příliš malý	Obraz je vycentrován, ale není zobrazen přes celou obrazovku	<ul style="list-style-type: none">• Zkontrolujte nastavení Aspect Ratio (Poměr stran) v nabídce Display (Zobrazení) OSD.• Obnovte výchozí nastavení monitoru.
Monitor nelze nastavit pomocí pákového ovladače	Nabídka OSD se na obrazovce nezobrazí	<ul style="list-style-type: none">• Vypněte monitor, odpojte napájecí kabel, opět jej připojte a znovu zapněte monitor.• Zkontrolujte, zda není OSD nabídka uzamčená. Pokud ano, přesuňte pákový ovladač nahoru/dolu/vlevo/vpravo a podržte jej po dobu 4 sekund pro odemknutí (viz část Lock (Zámek) a Uzamčení ovládacích tlačítek).
Při stisknutí ovládacích tlačítek není k dispozici žádný vstupní signál	Není zobrazen obraz a LED indikátor svítí bíle	<ul style="list-style-type: none">• Zkontrolujte zdroj signálu. Posunutím myši nebo stisknutím tlačítka na klávesnici se ujistěte, že počítač není v úsporném režimu.• Zkontrolujte, zda je signálový kabel správně připojen. V případě potřeby signálový kabel odpojte a znovu připojte.• Restartujte počítač nebo video přehrávač.
Obraz nevyplňuje celou obrazovku	Obraz nevyplňuje výšku nebo šířku obrazovky	<ul style="list-style-type: none">• Kvůli různým video formátům (poměrům stran) na discích DVD se nemusí obraz zobrazit na celou obrazovku.• Spusťte integrovanou diagnostiku. Další informace naleznete v části Integrovaná diagnostika.



Žádný obraz na portu HDMI/ DisplayPort/ Thunderbolt	Při připojení k nějakému hardwarovému klíči/ dokovacímu zařízení na portu není žádné video, když odpojíte/ zapojíte kabel z notebooku	Odpojte kabel HDMI/DisplayPort/ Thunderbolt od adaptéru / dokovacího zařízení a poté připojte dokovací kabel HDMI/DisplayPort/Thunderbolt k notebooku.
Není síťové spojení	Síť vypadla nebo se přerušila	<ul style="list-style-type: none"> • Ujistěte se, že je možnost USB-C Prioritization (Prioritize USB-C) nastavena na High Data Speed (Vysoká rychlost dat). • Během síťového připojení obrazovku nevypínejte.
Anomálie detekce okolního světla	Když je zapnutá funkce Auto Brightness (Automatický jas) , detekované okolní světlo výrazně klesá.	<ul style="list-style-type: none"> • Zkontrolujte, zda v oblasti snímače nepřekáží nějaký předmět. • Ujistěte se, že nad oblastí snímače není namontována webová kamera. • Otřete prach, který může pokrývat oblast snímače. • Ujistěte se, že displej není otočený a umístěný vedle jiného monitoru.



Specifické problémy USB (Universal Serial Bus)

Specifické symptomy	Co zažíváte	Možná řešení
Rozhraní USB nefunguje	Periferní zařízení USB nepracují	<ul style="list-style-type: none">• Zkontrolujte, zda je monitor zapnutý.• Odpojte a znovu připojte výstupní kabel k vašemu počítači.• Odpojte a znovu připojte periferní USB zařízení (do vstupního USB konektoru).• Vypněte a znovu zapněte monitor.• Restartujte počítač.• Některá USB zařízení, jako například přenosný externí pevný disk, vyžadují vyšší elektrický proud. Proto připojte taková zařízení přímo k počítači.
Port Thunderbolt™ 4 nenapájí	Periferie USB nelze nabíjet	<ul style="list-style-type: none">• Zkontrolujte, zda je připojené zařízení kompatibilní se specifikací Thunderbolt™ 4. Výstupní port Thunderbolt™ 4 (video a data) s ikonou  podporuje USB 3.2 Gen2 a výstup 90 W.• Dbejte na to, abyste použili pasivní kabel Thunderbolt™ 4 dodaný s monitorem.
Superrychlé rozhraní USB 10 Gb/s (USB 3.2 Gen2) je pomalé	Periferní zařízení podporující superrychlé rozhraní USB 10 Gb/s (USB 3.2 Gen2) pracují pomalu nebo nepracují vůbec	<ul style="list-style-type: none">• Ujistěte se, že je váš počítač kompatibilní se superrychlým rozhraním USB 10 Gb/s (USB 3.2 Gen2).• Některé počítače mají konektory USB 3.2, USB 2.0 i USB 1.1. Ujistěte se, že používáte správný USB konektor.• Odpojte a znovu připojte výstupní kabel k vašemu počítači.• Odpojte a znovu připojte periferní USB zařízení (do vstupního USB konektoru).• Restartujte počítač.



<p>Bezdrátová periferní zařízení USB přestanou pracovat, když je zapojeno zařízení USB 3.2</p>	<p>Bezdrátová periferní zařízení USB reagují pomalu nebo pouze pracují, když se vzdálenost mezi nimi a přijímačem sníží</p>	<ul style="list-style-type: none"> • Zvětšíte vzdálenost mezi periferními zařízeními USB 3.2 a bezdrátovým přijímačem USB. • Umístíte bezdrátový přijímač USB co nejbližší k bezdrátovým periferním zařízením USB. • Pomocí prodlužovacího kabelu USB umístíte bezdrátový přijímač USB co nejdále od portu USB 3.2.
<p>Bezdrátová myš USB nefunguje správně</p>	<p>Po připojení k některému z portů USB na zadní straně monitoru se bezdrátová myš USB při používání zpožďuje nebo zamrzá</p>	<p>Odpojte přijímač bezdrátové myši USB a znovu jej připojte k jednomu ze snadno přístupných portů USB na spodní straně monitoru.</p>

Specifické problémy s reproduktory

Specifické symptomy	Co zažíváte	Možná řešení
<p>Z externích reproduktorů nevychází žádný zvuk</p>	<p>Není slyšet žádný zvuk</p>	<ul style="list-style-type: none"> • Vypněte monitor, odpojte napájecí kabel monitoru, opět jej připojte a znovu zapněte monitor. • Ujistěte se, že je zvukový kabel správně připojen mezi port pro zvukový výstup a externí reproduktor. • Odpojte/znovu připojte zvukový kabel z portu pro zvukový výstup a externího reproduktoru. • Obnovte výchozí nastavení monitoru.



Informace o předpisech

Oznámení FCC (pouze USA) a další informace o předpisech

Pro oznámení FCC a další informace o předpisech navštivte webové stránky popisující soulad s předpisy na www.dell.com/regulatory_compliance.

Databáze produktů EU pro energetický štítek a informační list produktu

U3425WE: <https://eprel.ec.europa.eu/qr/1777749>



Kontakt na společnost Dell

Pokud chcete kontaktovat společnost Dell ohledně prodeje, technické podpory nebo zákaznických služeb, navštivte stránku www.dell.com/contactdell.

 **POZNÁMKA: Jejich dostupnost se liší podle země a výrobku. Některé služby nemusí být ve vaší zemi dostupné.**

 **Pokud nemáte aktivní připojení k internetu, můžete nalézt kontaktní informace na vaší nákupní faktuře, dodacím listu, účtence nebo v produktovém katalogu Dell.**

