

Latitude 3440

Manuel d'entretien

Remarques, précautions et avertissements

 **REMARQUE** : Une REMARQUE indique des informations importantes qui peuvent vous aider à mieux utiliser votre produit.

 **PRÉCAUTION** : ATTENTION vous avertit d'un risque de dommage matériel ou de perte de données et vous indique comment éviter le problème.

 **AVERTISSEMENT** : Un AVERTISSEMENT signale un risque d'endommagement du matériel, de blessure corporelle, voire de décès.

Table des matières

Chapitre 1: Intervention à l'intérieur de votre ordinateur.....	6
Consignes de sécurité.....	6
Avant d'intervenir à l'intérieur de votre ordinateur.....	6
Instructions relatives à la sécurité.....	7
Protection contre les décharges électrostatiques.....	8
Service kit sur le terrain contre les décharges électrostatiques.....	8
Transport des composants sensibles.....	9
Après une intervention à l'intérieur de votre ordinateur.....	9
Après une intervention à l'intérieur de votre ordinateur.....	10
BitLocker.....	10
Chapitre 2: Retrait et installation de composants.....	11
Outils recommandés.....	11
Liste des vis.....	11
Principaux composants de l'Latitude 3440.....	12
Cache de fond.....	14
Retrait du cache de fond.....	14
Installation du cache de fond.....	16
Batterie.....	17
Précautions relatives à la batterie lithium-ion rechargeable.....	17
Retrait de la batterie.....	18
Installation de la batterie.....	19
Câble de la batterie.....	19
Retrait du câble de la batterie.....	19
Installation du câble de la batterie.....	20
Modules de mémoire.....	21
Retrait du module de mémoire.....	21
Installation des modules de mémoire.....	22
Carte sans fil.....	23
Retrait de la carte sans fil.....	23
Installation de la carte sans fil.....	24
Carte WWAN (Wireless Wide Area Network).....	26
Retrait de la carte WWAN.....	26
Installation de la carte WWAN.....	26
Pile bouton.....	27
Retrait de la pile bouton.....	27
Installation de la pile bouton.....	28
SSD M.2.....	29
Retrait du disque SSD M.2 2230.....	29
Installation du disque SSD M.2 2230.....	30
Retrait du disque SSD M.2 2280.....	31
Installation du disque SSD M.2 2280.....	32
Port de l'adaptateur d'alimentation.....	33
Retrait du port de l'adaptateur secteur.....	33











Installation du port de l'adaptateur secteur.....	34
Dissipateur de chaleur.....	35
Retrait du dissipateur de chaleur pour carte graphique intégrée.....	35
Installation du dissipateur de chaleur pour carte graphique intégrée.....	36
Ventilateur.....	37
Retrait du ventilateur thermique.....	37
Installation du ventilateur thermique.....	38
Pavé tactile.....	39
Retrait du pavé tactile.....	39
Installation du pavé tactile.....	40
Haut-parleurs.....	41
Retrait des haut-parleurs.....	41
Installation des haut-parleurs.....	42
Carte d'E/S.....	43
Retrait de la carte d'E/S.....	43
Installation de la carte d'E/S.....	44
Carte du bouton d'alimentation.....	46
Retrait du bouton d'alimentation.....	46
Installation du bouton d'alimentation.....	46
Bouton d'alimentation avec lecteur d'empreintes digitales (en option).....	47
Retrait du bouton d'alimentation avec lecteur d'empreintes digitales (en option).....	47
Installation du bouton d'alimentation avec lecteur d'empreintes digitales (en option).....	48
Carte système.....	49
Retrait de la carte système.....	49
Installation de la carte système.....	53
Assemblage d'écran.....	55
Retrait de l'assemblage d'écran.....	55
Installation de l'assemblage d'écran.....	57
Bordure d'écran.....	58
Retrait de la bordure d'écran.....	58
Installation de la bordure d'écran.....	59
Panneau d'écran.....	60
Retrait du panneau d'écran.....	60
Installation du panneau d'écran.....	63
Caméra.....	66
Retrait de la caméra.....	66
Installation de la webcam.....	67
Câble d'écran/eDP.....	68
Retrait du câble eDP.....	68
Installation du câble eDP.....	69
Capot arrière de l'écran.....	70
Retrait du capot arrière d'écran.....	70
Installation du capot arrière de l'écran.....	71
Assemblage du repose-poignets et du clavier.....	72
Retrait de l'assemblage du repose-poignets et du clavier.....	72
Installation de l'assemblage du repose-poignets et du clavier.....	73
Chapitre 3: Pilotes et téléchargements.....	75

Chapitre 4: Configuration du BIOS.....	76
Accès au programme de configuration BIOS.....	76
Touches de navigation.....	76
Menu de démarrage ponctuel.....	76
Menu Démarrage ponctuel.....	77
Options de configuration du système.....	77
Mise à jour du BIOS.....	87
Mise à jour du BIOS dans Windows.....	87
Mise à jour du BIOS dans Linux et Ubuntu.....	88
Mise à jour du BIOS à l'aide d'une clé USB dans Windows.....	88
Mise à jour du BIOS depuis le menu de démarrage ponctuel F12.....	88
Mot de passe système et de configuration.....	89
Attribution d'un mot de passe système ou de configuration.....	90
Suppression ou modification d'un mot de passe système ou de configuration existant.....	90
Effacement des paramètres CMOS.....	91
Effacement des mots de passe système et de configuration du BIOS.....	91
 Chapitre 5: Dépannage.....	 92
Manipulation des batteries lithium-ion rechargeables gonflées.....	92
Diagnostics Dell SupportAssist de vérification des performances système avant démarrage.....	93
Exécution de la vérification des performances système avant démarrage SupportAssist.....	93
Auto-test intégré (BIST).....	93
M-BIST.....	93
Test de rail d'alimentation LCD (L-BIST).....	94
Auto-test intégré (BIST) de l'écran LCD.....	94
Voyants de diagnostic du système.....	95
Récupération du système d'exploitation.....	97
Réinitialisation de l'horloge temps réel (RTC).....	97
Options de support de sauvegarde et de récupération.....	97
Cycle de marche/arrêt Wi-Fi.....	98
Élimination de l'électricité résiduelle (effectuer une réinitialisation matérielle).....	98
 Chapitre 6: Obtenir de l'aide et contacter Dell.....	 99

Intervention à l'intérieur de votre ordinateur

Consignes de sécurité

Suivez les consignes de sécurité ci-dessous pour protéger votre ordinateur des dégâts potentiels et pour assurer votre sécurité personnelle. Sauf indication contraire, chaque procédure mentionnée dans ce document suppose que vous avez lu les consignes de sécurité fournies avec votre ordinateur.

-  **AVERTISSEMENT** : Avant d'intervenir à l'intérieur de votre ordinateur, lisez les informations de sécurité fournies avec votre ordinateur. Vous trouverez d'autres bonnes pratiques en matière de sécurité à la page d'accueil du site Regulatory Compliance (Conformité aux normes), à l'adresse www.dell.com/regulatory_compliance.
-  **AVERTISSEMENT** : Déconnectez toutes les sources d'alimentation avant d'ouvrir le capot ou les panneaux de l'ordinateur. À la fin de l'intervention à l'intérieur de votre ordinateur, remettez en place l'ensemble des capots, panneaux et vis avant de brancher l'ordinateur sur une prise électrique.
-  **PRÉCAUTION** : Pour éviter d'endommager l'ordinateur, assurez-vous que la surface de travail est plane, propre et sèche.
-  **PRÉCAUTION** : Pour éviter d'endommager les composants et les cartes, tenez-les par les bords en évitant de toucher les broches et les éléments de contact.
-  **PRÉCAUTION** : N'effectuez que les opérations de dépannage et réparations autorisées ou formulées par l'équipe d'assistance technique Dell. Les dommages causés par une personne non autorisée par Dell ne sont pas couverts par votre garantie. Consultez les consignes de sécurité fournies avec le produit ou à l'adresse www.dell.com/regulatory_compliance.
-  **PRÉCAUTION** : Avant de toucher quoi que ce soit à l'intérieur de l'ordinateur, raccordez-vous à la terre en touchant une surface métallique non peinte, par exemple la partie métallique à l'arrière de l'ordinateur. Pendant votre intervention, touchez régulièrement une surface métallique non peinte de l'ordinateur pour dissiper toute électricité statique qui pourrait endommager les composants internes.
-  **PRÉCAUTION** : Lorsque vous débranchez un câble, tirez sur le connecteur ou sur la languette de retrait, mais jamais sur le câble lui-même. Certains câbles sont équipés de connecteurs à languettes de verrouillage ou à vis moletées que vous devez libérer avant de débrancher le câble. Lorsque vous débranchez des câbles, gardez-les alignés pour éviter de tordre les broches des connecteurs. Lorsque vous branchez les câbles, vérifiez que les ports et les connecteurs sont correctement orientés et alignés.
-  **PRÉCAUTION** : Appuyez pour éjecter toute carte insérée dans le lecteur de carte mémoire.
-  **PRÉCAUTION** : Soyez prudent lors de la manipulation des batteries lithium-ion rechargeables des ordinateurs portables. Les batteries gonflées ne doivent pas être utilisées. Elles doivent être remplacées et mises au rebut de façon adaptée.
-  **REMARQUE** : La couleur de votre ordinateur et de certains composants peut différer de celle de l'ordinateur et des composants illustrés dans ce document.

Avant d'intervenir à l'intérieur de votre ordinateur

Étapes

1. Enregistrez et fermez tous les fichiers et quittez tous les programmes ouverts.
2. Arrêtez l'ordinateur. Pour le système d'exploitation Windows, cliquez sur **Démarrer** >  **Alimentation** > **Arrêter**.

 **REMARQUE :** Si vous utilisez un autre système d'exploitation, consultez la documentation correspondante pour connaître les instructions relatives à l'arrêt de l'ordinateur.

3. Déconnectez l'ordinateur et tous les périphériques qui y sont reliés de leur prise électrique.
4. Déconnectez de votre ordinateur tous les appareils et périphériques réseau qui y sont raccordés (clavier, souris et écran).
5. Retirez toute carte multimédia et tout disque optique de votre ordinateur, le cas échéant.
6. Passez en mode maintenance si vous pouvez mettre l'ordinateur sous tension.

Mode maintenance

Le mode maintenance est utilisé pour couper l'alimentation sans débrancher le câble de la batterie de la carte système avant d'effectuer des réparations sur l'ordinateur.

 **PRÉCAUTION :** Si vous ne parvenez pas à mettre l'ordinateur sous tension pour le passer en mode maintenance ou si l'ordinateur ne prend pas en charge le mode maintenance, débranchez le câble de la batterie. Pour débrancher le câble de la batterie, suivez les étapes décrites dans la section [Retrait de la batterie](#).

 **REMARQUE :** Assurez-vous que votre ordinateur est arrêté et que l'adaptateur secteur est débranché.

- a. Maintenez la touche **** du clavier enfoncée et appuyez sur le bouton d'alimentation pendant 3 secondes ou jusqu'à ce que le logo Dell s'affiche à l'écran.
- b. Appuyez sur une touche pour continuer.
- c. Si l'adaptateur secteur n'est pas débranché, un message vous invitant à le retirer s'affiche à l'écran. Retirez l'adaptateur secteur, puis appuyez sur une touche pour poursuivre la procédure du **Mode maintenance**. La procédure du **Mode maintenance** ignore automatiquement l'étape suivante si le **numéro de propriété** de l'ordinateur n'est pas configuré à l'avance par l'utilisateur.
- d. Lorsque le message suivant s'affiche à l'écran, appuyez sur une touche pour continuer. L'ordinateur émet trois bips courts et s'arrête immédiatement.
- e. Une fois l'ordinateur arrêté, il est en mode maintenance.

 **REMARQUE :** Si vous ne parvenez pas à mettre votre ordinateur sous tension ou à passer en mode maintenance, ignorez ce processus.

Instructions relatives à la sécurité

Le chapitre Consignes de sécurité détaille les principales mesures à adopter avant d'exécuter une instruction de démontage.

Appliquez les consignes de sécurité ci-dessous avant toute procédure d'installation, de dépannage ou de réparation impliquant une opération de démontage/remontage :

- Mettez le système et tous les périphériques qui y sont connectés hors tension.
- Débranchez le système et l'ensemble des périphériques connectés à l'alimentation secteur.
- Déconnectez tous les câbles réseau, téléphoniques et de télécommunication du système.
- Utilisez un kit d'entretien sur le terrain contre les décharges électrostatiques pour travailler à l'intérieur de votre afin d'éviter les décharges électrostatiques.
- Après avoir déposé un composant du système, placez-le avec précaution sur un tapis antistatique.
- Portez des chaussures avec des semelles en caoutchouc non conductrices afin de réduire les risques d'électrocution.

Alimentation de secours

Les produits Dell avec alimentation de secours doivent être débranchés avant d'en ouvrir le boîtier. Les systèmes qui intègrent une alimentation de secours restent alimentés lorsqu'ils sont hors tension. L'alimentation interne permet de mettre le système sous tension (Wake on LAN) et de le basculer en mode veille à distance ; elle offre différentes fonctions de gestion avancée de l'alimentation.

Débranchez le système, appuyez sur le bouton d'alimentation et maintenez-le enfoncé pendant 15 secondes pour décharger l'électricité résiduelle dans la carte système.

Liaison

La liaison permet de connecter plusieurs conducteurs de terre à un même potentiel électrique. L'opération s'effectue à l'aide d'un kit de protection antistatique portable. Lorsque vous connectez un fil de liaison, vérifiez que celui-ci est en contact avec du matériel vierge (et

non avec une surface peinte ou non métallique). Le bracelet antistatique doit être sécurisé et entièrement en contact avec votre peau. Retirez tous vos bijoux (montres, bracelets ou bagues) avant d'assurer votre liaison avec l'équipement.

Protection contre les décharges électrostatiques

Les décharges électrostatiques sont un problème majeur lors de la manipulation des composants, surtout les composants sensibles comme les cartes d'extension, les processeurs, les barrettes de mémoire et les cartes mères. De très faibles charges peuvent endommager les circuits de manière insidieuse en entraînant des problèmes par intermittence, voire en écourtant la durée de vie du produit. Alors que l'industrie met les besoins plus faibles en énergie et la densité plus élevée en avant, la protection ESD est une préoccupation croissante.

Suite à la plus grande densité de semi-conducteurs dans les produits Dell les plus récents, ils sont dorénavant plus sensibles aux décharges électrostatiques que tout autre précédent produit Dell. Pour cette raison, certaines méthodes de manipulation de pièces approuvées précédemment ne sont plus applicables.

Deux types de dommages liés aux décharges électrostatiques sont reconnus : les défaillances catastrophiques et les pannes intermittentes.

- **Catastrophiques** – Les défaillances catastrophiques représentent environ 20 % des pannes liées aux décharges électrostatiques. Les dommages entraînent une perte instantanée et totale des fonctionnalités de l'appareil. Par exemple lorsqu'une barrette DIMM reçoit un choc électrostatique et génère immédiatement les symptômes « No POST/No Video » (Aucun POST, Aucune vidéo) et émet un signal sonore pour notifier d'une mémoire manquante ou non fonctionnelle.
- **Intermittentes** Les pannes intermittentes représentent environ 80 % des pannes liées aux décharges électrostatiques. Le taux élevé de pannes intermittentes signifie que la plupart du temps lorsqu'il survient, le dommage n'est pas immédiatement identifiable. La barrette DIMM reçoit un choc électrostatique, mais le traçage est à peine affaibli et aucun symptôme de dégâts n'est émis. Le traçage affaibli peut prendre plusieurs semaines ou mois pour fondre et peut pendant ce laps de temps dégrader l'intégrité de la mémoire, causer des erreurs de mémoire intermittentes, etc.

Le type de dommage le plus difficile à reconnaître et à dépanner est l'échec intermittent (aussi appelé latent ou blessé).

Procédez comme suit pour éviter tout dommage causé par les décharges électrostatiques :

- Utiliser un bracelet antistatique filaire correctement relié à la terre. L'utilisation de bracelets antistatiques sans fil n'est plus autorisée ; ils n'offrent pas une protection adéquate. Toucher le châssis avant de manipuler les pièces ne garantit pas une protection adéquate contre les décharges électrostatiques sur les pièces présentant une sensibilité accrue aux dommages électrostatiques.
- Manipuler l'ensemble des composants sensibles à l'électricité statique dans une zone protégée. Si possible, utilisez un tapis de sol et un revêtement pour plan de travail antistatiques.
- Lorsque vous sortez un composant sensible aux décharges électrostatiques de son carton d'emballage, ne retirez pas le composant de son emballage antistatique tant que vous n'êtes pas prêt à installer le composant. Avant d'ôter l'emballage antistatique, veillez à décharger toute l'électricité statique de votre corps.
- Avant de transporter un composant sensible à l'électricité statique, placez-le dans un contenant ou un emballage antistatique.

Service kit sur le terrain contre les décharges électrostatiques

Un Service Kit sur le terrain non surveillé est le plus souvent utilisé. Chaque kit d'entretien comprend trois composants principaux : un tapis antistatique, une dragonne et un fil de connexion.

Composants d'un Service Kit sur le terrain contre les décharges électrostatiques

Les composants d'un Service Kit sur le terrain contre les décharges électrostatiques sont les suivants :

- **Tapis antistatique** : ce tapis dissipatif vous permet de poser vos pièces lors des procédures d'entretien. Lorsque vous utilisez un tapis antistatique, votre dragonne doit être bien ajustée et le fil de connexion doit être connecté au tapis et au métal nu du système sur lequel vous travaillez. Une fois déployées correctement, les pièces de rechange peuvent être retirées du sac ESD et placées directement sur le tapis. Les composants sensibles aux décharges électrostatiques sont protégés dans votre main, sur le tapis, dans le système ou à l'intérieur d'un sac.
- **Bracelet antistatique et fil de liaison** : ces deux éléments peuvent être directement connectés à votre poignet et à l'une des surfaces métalliques nues de l'équipement lorsque l'utilisation du tapis antistatique n'est pas requise. Dans le cas contraire, ils peuvent être connectés au tapis antistatique afin de protéger les composants qui sont temporairement placés sur ce dernier. La connexion physique du bracelet et du fil de connexion entre votre peau, le tapis ESD et le matériel est connue sous le nom de liaison. N'utilisez que des kits d'entretien sur site avec une dragonne, un tapis et un fil de connexion. N'utilisez jamais de bracelets sans fil. N'oubliez pas que les fils internes d'un bracelet antistatique sont sujets à des dommages liés à l'usure normale et doivent être vérifiés régulièrement avec un testeur de bracelet antistatique afin d'éviter les dommages accidentels du matériel liés à l'électricité statique. Il est recommandé de tester le bracelet et le fil de liaison au moins une fois par semaine.

- **Testeur pour bracelet antistatique** : les fils à l'intérieur du bracelet antistatique sont sujets à l'usure. Lorsque vous utilisez un kit non surveillé, il est recommandé de tester régulièrement le bracelet avant chaque demande d'intervention et, au minimum, une fois par semaine. Un testeur de bracelet est la meilleure méthode pour effectuer ce test. Si vous ne disposez pas de votre propre testeur de bracelet, adressez-vous à votre bureau régional pour savoir s'il en possède un. Pour effectuer le test, branchez le fil de liaison du bracelet antistatique sur le testeur lorsque vous le portez au poignet et appuyez sur le bouton. Une LED verte s'allume si le test est réussi ; une LED rouge s'allume et une alarme retentit si le test échoue.
- **Éléments isolants** : il est essentiel de tenir les périphériques sensibles aux décharges électrostatiques, tels que les boîtiers en plastique des dissipateurs de chaleur, à l'écart des pièces internes qui sont des isolants et souvent hautement chargés.
- **Environnement de travail** : évaluez les installations du client avant de déployer votre kit d'entretien sur le terrain. Par exemple, le déploiement du kit pour un environnement serveur est différent de celui d'un environnement de bureau ou portable. Les serveurs sont généralement installés dans un rack à l'intérieur d'un datacenter ; les ordinateurs de bureau ou portables sont généralement placés sur des bureaux ou des armoires. Prévoyez toujours un grand espace de travail plat et ouvert, sans encombrement et suffisamment grand pour déployer le kit ESD avec un espace supplémentaire pour accueillir le type de système à réparer. L'espace de travail doit également être exempt d'isolants susceptibles de provoquer un événement ESD. Sur la zone de travail, les isolants tels que le polystyrène expansé et autres plastiques doivent toujours être éloignés d'au moins 12 pouces ou 30 centimètres des pièces sensibles avant de manipuler physiquement tout composant de matériel.
- **Emballage antistatique** : tous les composants sensibles à l'électricité statique doivent être expédiés dans un emballage antistatique sécurisé. Les sacs métalliques blindés contre l'électricité statique sont préférables. Cependant, vous devez toujours retourner la pièce endommagée en utilisant le même sac ESD et l'emballage dans lequel la nouvelle pièce est arrivée. Le sac ESD doit être plié et fermé avec du ruban adhésif et le même matériau d'emballage en mousse doit être utilisé dans la boîte d'origine dans laquelle la nouvelle pièce est arrivée. Les appareils sensibles aux décharges électrostatiques ne doivent être retirés de l'emballage que sur une surface de travail protégée contre les décharges électrostatiques, et les pièces ne doivent jamais être placées sur le dessus du sac ESD, car seul l'intérieur du sac est protégé. Placez toujours les pièces dans votre main, sur le tapis ESD, dans le système ou dans un sac antistatique.
- **Transport des composants sensibles** : pour transporter des composants sensibles aux décharges électrostatiques, tels que les pièces de rechange ou les pièces à retourner à Dell, il est essentiel de les insérer dans des sachets antistatiques pour assurer la sécurité du transport.

Résumé de la protection antistatique

Il est fortement conseillé d'utiliser la dragonne de mise à la terre ESD traditionnelle et le tapis antistatique de protection en tout temps lors de l'entretien des produits Dell. De plus, il est essentiel de séparer les pièces sensibles de toutes les pièces isolantes pendant l'entretien et d'utiliser des sacs antistatiques pour transporter les composants sensibles.

Transport des composants sensibles

Afin de garantir le transport sécurisé des composants sensibles à l'électricité statique (remplacement ou retour de pièces, par exemple), il est essentiel d'insérer ces derniers dans des sachets antistatiques.

Après une intervention à l'intérieur de votre ordinateur

À propos de cette tâche

 **REMARQUE** : Laisser des vis mal installées à l'intérieur de votre ordinateur peut l'endommager gravement.

Étapes

1. Remettez en place toutes les vis et assurez-vous qu'elles sont toutes bien fixées à l'intérieur de l'ordinateur.
2. Branchez les dispositifs externes, les périphériques et les câbles que vous avez retirés avant d'intervenir sur votre ordinateur.
3. Remettez en place les cartes mémoire, les disques et tout autre composant que vous avez retiré avant d'intervenir sur votre ordinateur.
4. Branchez l'ordinateur et tous les périphériques connectés à leurs prises électriques respectives.
5. Allumez votre ordinateur.

Après une intervention à l'intérieur de votre ordinateur

À propos de cette tâche

 **PRÉCAUTION** : Laisser des vis mal installées à l'intérieur de votre ordinateur peut l'endommager gravement.

Étapes

1. Remettez en place toutes les vis et assurez-vous qu'elles sont toutes bien fixées à l'intérieur de l'ordinateur.
2. Branchez les dispositifs externes, les périphériques et les câbles que vous avez retirés avant d'intervenir sur votre ordinateur.
3. Remettez en place les cartes mémoire, les disques et tout autre composant que vous avez retiré avant d'intervenir sur votre ordinateur.
4. Branchez l'ordinateur et tous les périphériques connectés à leurs prises électriques respectives.

 **REMARQUE** : Pour quitter le mode maintenance, veillez à brancher l'adaptateur secteur au port correspondant sur l'ordinateur.

5. Appuyez sur le bouton d'alimentation pour allumer l'ordinateur. L'ordinateur redémarrera automatiquement en mode de fonctionnement normal.

BitLocker

 **PRÉCAUTION** : Si BitLocker n'est pas interrompu avant la mise à jour du BIOS, la prochaine fois que vous effectuerez un redémarrage du système, celui-ci ne reconnaîtra pas la clé BitLocker. Vous êtes alors invité à saisir la clé de récupération pour avancer et le système vous la demande à chaque redémarrage. Si la clé de récupération n'est pas connue, cela peut provoquer une perte de données ou une réinstallation du système d'exploitation non nécessaire. Pour plus d'informations sur ce sujet, reportez-vous à l'article de la base de connaissances Dell : [Mise à jour du BIOS sur les systèmes Dell avec BitLocker activé](#)

L'installation des composants suivants déclenche BitLocker :

- Disque dur ou disque SSD
- Carte système

Retrait et installation de composants

REMARQUE : En fonction de la configuration que vous avez commandée, les images présentées dans ce document peuvent être différentes de votre ordinateur.

Outils recommandés

Les procédures dans ce document peuvent nécessiter les outils suivants :

- Tournevis cruciforme n° 0
- Tournevis cruciforme n° 1
- Pointe en plastique

Liste des vis

REMARQUE : Lors du retrait des vis d'un composant, il est recommandé de noter leur type, leur nombre, puis de les placer dans une boîte de stockage. Cela permet de vous assurer que le nombre et le type corrects de vis spécifiques sont réutilisés lors de la remise en place du composant.

REMARQUE : Certains ordinateurs sont dotés de surfaces magnétiques. Assurez-vous que les vis n'y restent pas collées lors de la remise en place du composant.

REMARQUE : La couleur des vis peut varier en fonction de la configuration commandée.

Tableau 1. Liste des vis











Composant	Type de vis	Quantité	Image de vis
Cache de fond	Imperdable	9	
Batterie	Imperdable	5	
Disque SSD M.2	M2x2	1	
Carte sans fil	M2x3	1	
WWAN	M2x3	1	
Ventilateur	M2x3	2	
Assemblage d'écran	M2,5x5	4	
Carte d'E/S	M2,5x5	2	  
	M2x5	2	
	M2x3	1	

Tableau 1. Liste des vis (suite)

Composant	Type de vis	Quantité	Image de vis
			
Carte du bouton d'alimentation	M2x2,5	2	
Pavé tactile	M2x2	6	
Port de l'adaptateur d'alimentation	M2,5x5	2	
Dissipateur de chaleur	Imperdable	7	
Carte système	M2x3 M2x5 M2,5x5	4 2 2	

Principaux composants de l'Latitude 3440

L'image suivante représente les principaux composants de l'Latitude 3440.

i **REMARQUE :** Dell fournit la liste des composants et leurs numéros de référence pour la configuration système d'origine achetée. Ces pièces sont disponibles en fonction des garanties achetées par le client. Contactez votre agent commercial Dell pour connaître les options d'achat.

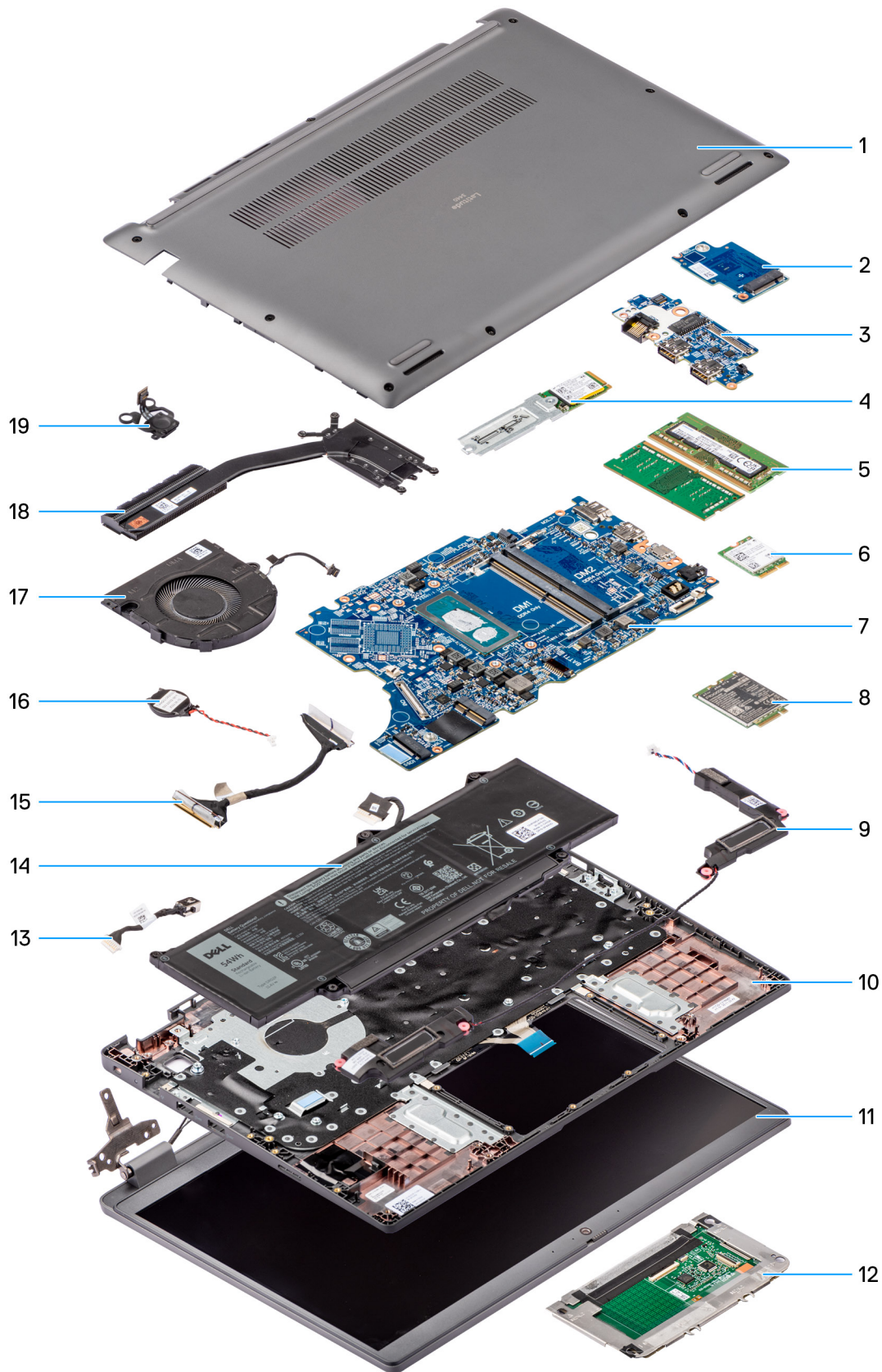

- 1. Cache de fond
- 3. Carte d'E/S
- 5. Modules de mémoire
- 7. Carte système

- 2. Carte d'E/S WWAN
- 4. Disque SSD M.2 2230
- 6. Carte sans fil
- 8. Carte WWAN

- 9. Haut-parleurs
- 11. Assemblage d'écran
- 13. Câble du port d'entrée DC
- 15. câble de la carte d'E/S
- 17. Ventilateur
- 19. Bouton d'alimentation
- 10. Assemblage du repose-poignets et du clavier
- 12. Pavé tactile
- 14. Batterie
- 16. Pile bouton
- 18. Dissipateur de chaleur

Cache de fond

Retrait du cache de fond

Prérequis

1. Suivez la procédure décrite dans la section [Avant d'intervenir à l'intérieur de votre ordinateur](#).

À propos de cette tâche

Les images suivantes indiquent l'emplacement du cache de fond et fournissent une représentation visuelle de la procédure de retrait.

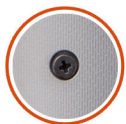

9x



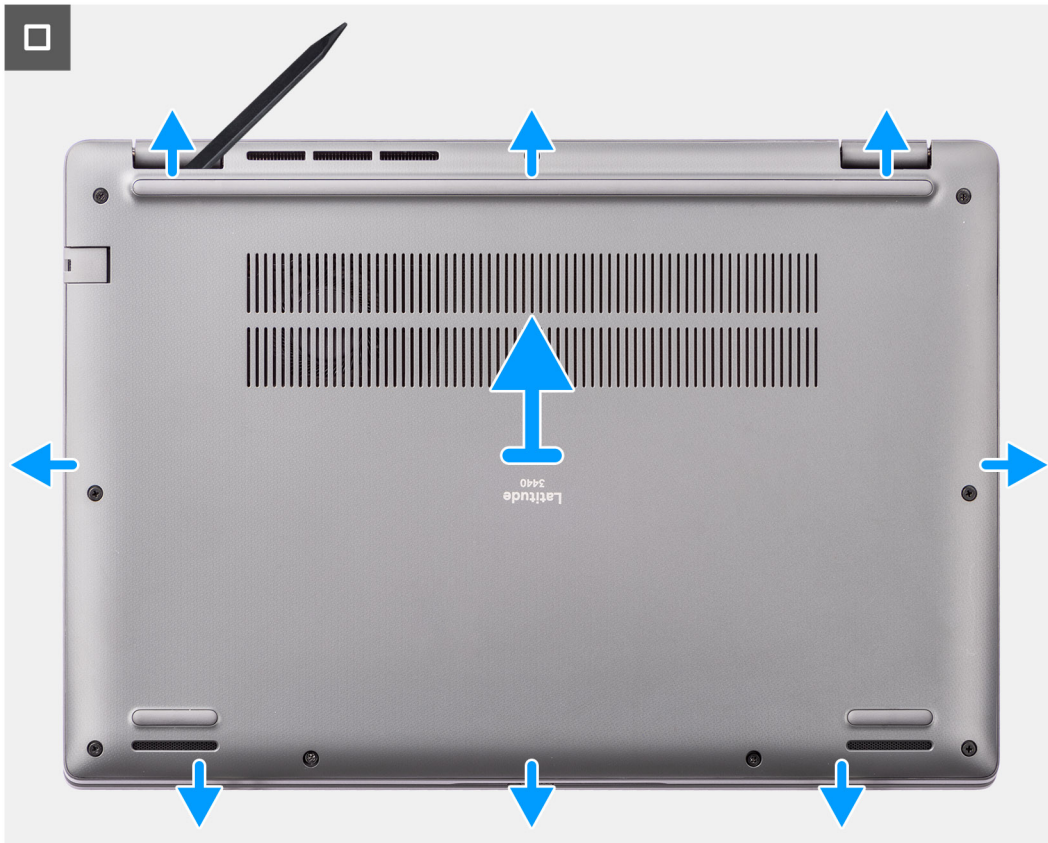

Étapes

1. Dévissez les neuf vis imperdables qui fixent le cache de fond au boîtier.
2. À l'aide d'une pointe en plastique, faites levier pour ouvrir le cache de fond en commençant par les encoches situées dans les retraits en forme de U sur le bord inférieur du cache de fond, près des charnières.



3. Faites levier pour ouvrir la partie supérieure du cache de fond, puis sur la partie inférieure et les côtés gauche et droit pour ouvrir le cache de fond.
4. Soulevez et retirez le cache de fond du boîtier.

Installation du cache de fond

Prérequis

Si vous remplacez un composant, retirez le composant existant avant d'exécuter la procédure d'installation.

À propos de cette tâche

Les images suivantes indiquent l'emplacement du cache de fond et fournissent une représentation visuelle de la procédure d'installation.

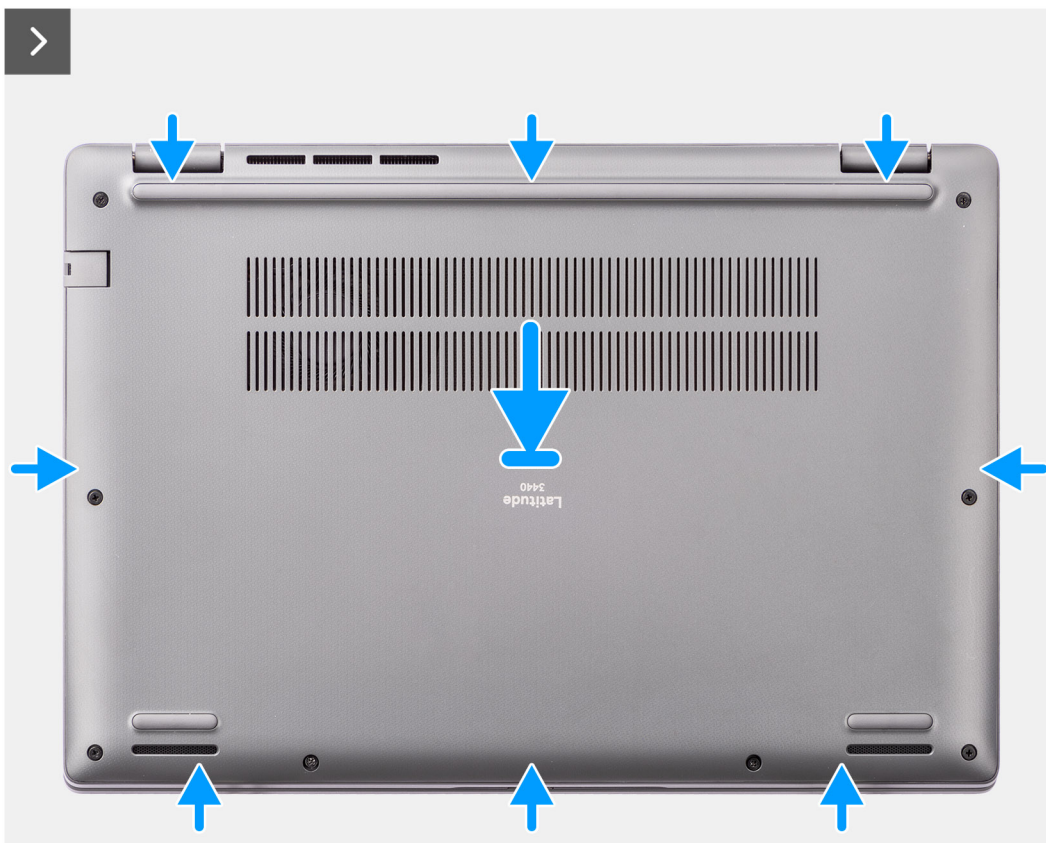

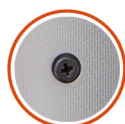

9x



Étapes

1. Placez le cache de fond sur la partie supérieure du boîtier.
2. Alignez les trous de vis du cache de fond avec ceux de l'assemblage du repose-poignets et du clavier, puis encliquez le cache de fond.
3. Serrez les neuf vis imperdables pour fixer le cache de fond au boîtier.

Étapes suivantes

1. Suivez la procédure décrite dans la section [après une intervention à l'intérieur de votre ordinateur](#).

Batterie

Précautions relatives à la batterie lithium-ion rechargeable

PRÉCAUTION :

- **Soyez prudent lors de la manipulation des batteries lithium-ion rechargeables.**
- **Déchargez complètement la batterie avant de la retirer. Débranchez l'adaptateur secteur du système et faites fonctionner l'ordinateur uniquement sur batterie : la batterie est complètement déchargée lorsque l'ordinateur ne s'allume plus quand vous appuyez sur le bouton d'alimentation.**
- **La batterie ne doit pas être écrasée, abîmée, transpercée avec des objets étrangers ou laissée tomber.**

- N'exposez pas la batterie à des températures élevées. Ne désassemblez pas les modules de batterie et les cellules.
- N'appuyez pas sur la batterie.
- Ne pliez pas la batterie.
- N'utilisez pas d'outils, quels qu'ils soient, pour faire levier sur la batterie.
- Pendant la maintenance de ce produit, assurez-vous qu'aucune vis n'est perdue ou mal placée, afin d'éviter toute perforation ou tout dommage accidentel de la batterie et d'autres composants du système.
- Si la batterie reste coincée dans votre ordinateur à la suite d'un gonflement, n'essayez pas de la libérer. En effet, perforer, plier ou écraser une batterie lithium-ion rechargeable peut être dangereux. Dans ce cas, contactez le support technique Dell pour obtenir de l'aide. Rendez-vous sur www.dell.com/contactdell.
- Achetez systématiquement des batteries sur www.dell.com ou de revendeurs ou partenaires Dell agréés.
- Les batteries gonflées ne doivent pas être utilisées. Elles doivent être remplacées et mises au rebut de façon adaptée. Pour obtenir des instructions sur la manipulation et le remplacement des batteries lithium-ion rechargeables gonflées, consultez la section [Manipulation des batteries lithium-ion rechargeables gonflées](#).

Retrait de la batterie

Prérequis

1. Suivez la procédure décrite dans la section [Avant d'intervenir à l'intérieur de votre ordinateur](#).
2. Retirez le [cache de fond](#).

À propos de cette tâche

Les images suivantes indiquent l'emplacement de la batterie et fournissent une représentation visuelle de la procédure de retrait.

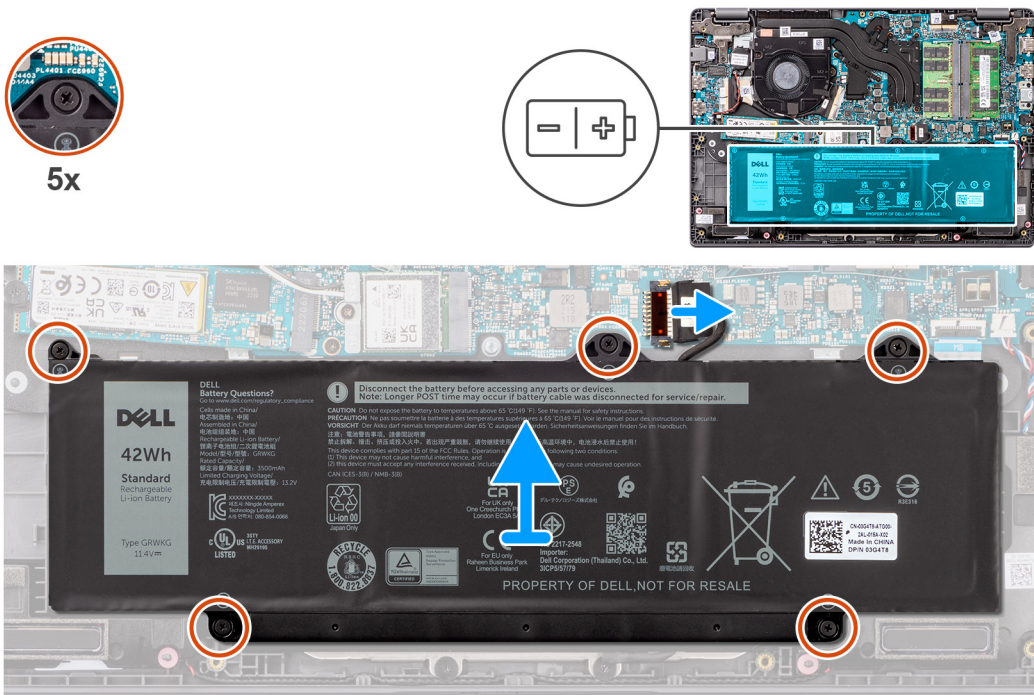

Étapes

1. Utilisez la languette de retrait du câble de la batterie pour le débrancher du connecteur de la carte système.
2. Retirez les cinq vis imperdables qui fixent la batterie à l'assemblage du repose-poignets et du clavier.
3. Soulevez la batterie et retirez-la de l'assemblage du repose-poignets et du clavier.

Installation de la batterie

Prérequis

Si vous remplacez un composant, retirez le composant existant avant d'exécuter la procédure d'installation.

À propos de cette tâche

Les images suivantes indiquent l'emplacement de la batterie et fournissent une représentation visuelle de la procédure d'installation.

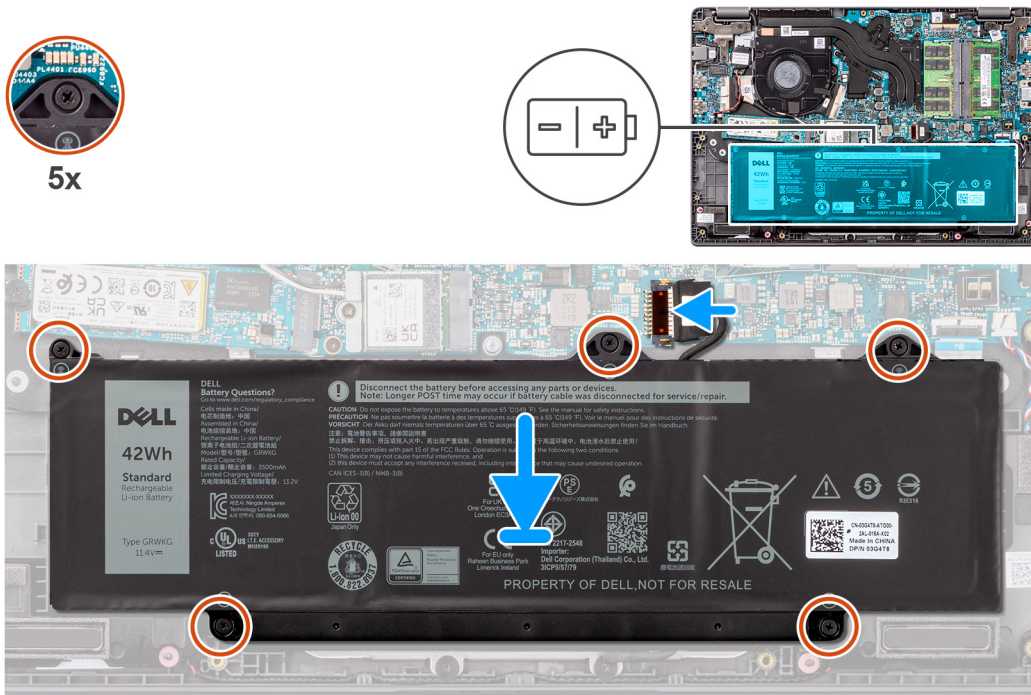

Étapes

1. Alignez les trous de vis de la batterie avec ceux de l'assemblage repose-poignets et clavier.
2. Remettez en place les cinq vis imperdables pour fixer la batterie à l'assemblage du repose-poignets et du clavier.
3. Connectez le câble de la batterie au connecteur situé sur la carte système.

Étapes suivantes

1. Installez le [cache de fond](#).
2. Suivez la procédure décrite dans la section [après une intervention à l'intérieur de votre ordinateur](#).

Câble de la batterie

Retrait du câble de la batterie

Prérequis

1. Suivez la procédure décrite dans la section [Avant d'intervenir à l'intérieur de votre ordinateur](#).
2. Retirez le [cache de fond](#).
3. Retirez la [batterie](#).

À propos de cette tâche

L'image suivante indique l'emplacement du câble de la batterie et fournit une représentation visuelle de la procédure de retrait.

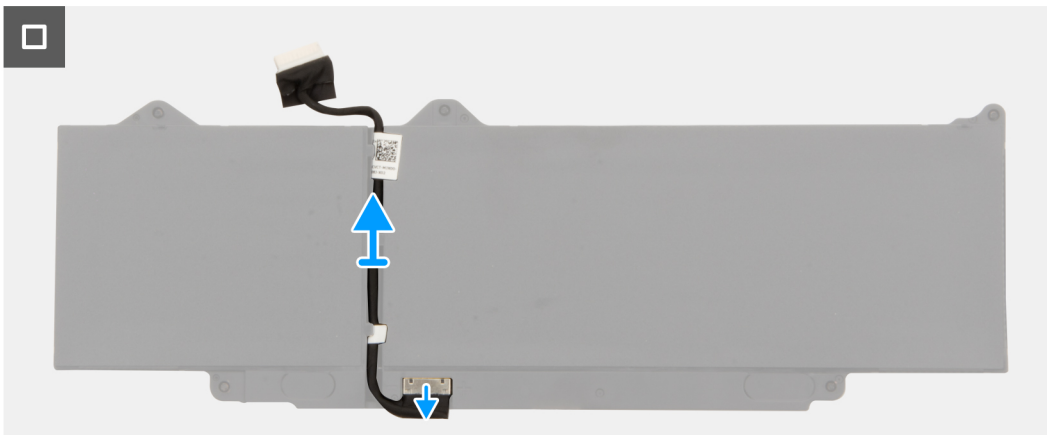
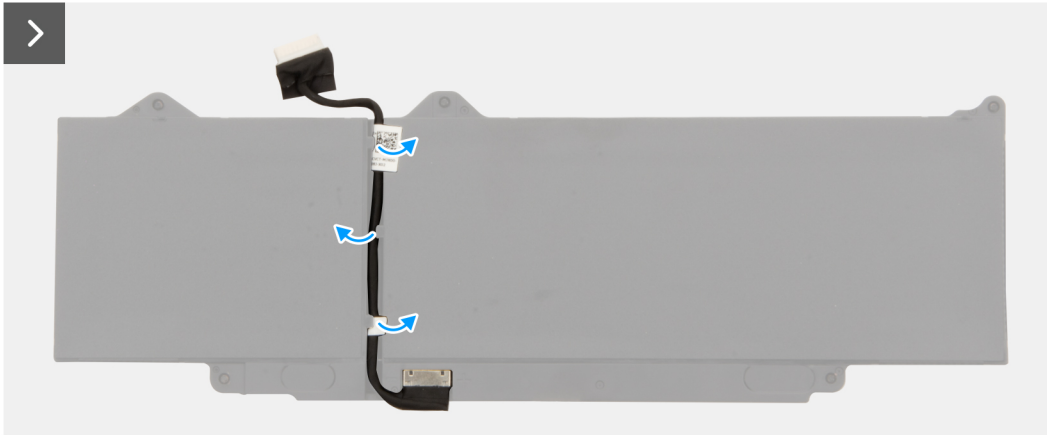

Étapes

1. Dégagez le câble de la batterie des guides d'acheminement situés sur la batterie.
2. Débranchez le câble de la batterie de son connecteur sur la batterie.
3. Soulevez le câble de la batterie pour le retirer de la batterie.

Installation du câble de la batterie

Prérequis

Si vous remplacez un composant, retirez le composant existant avant d'exécuter la procédure d'installation.

À propos de cette tâche

L'image suivante indique l'emplacement du câble de la batterie et fournit une représentation visuelle de la procédure d'installation.

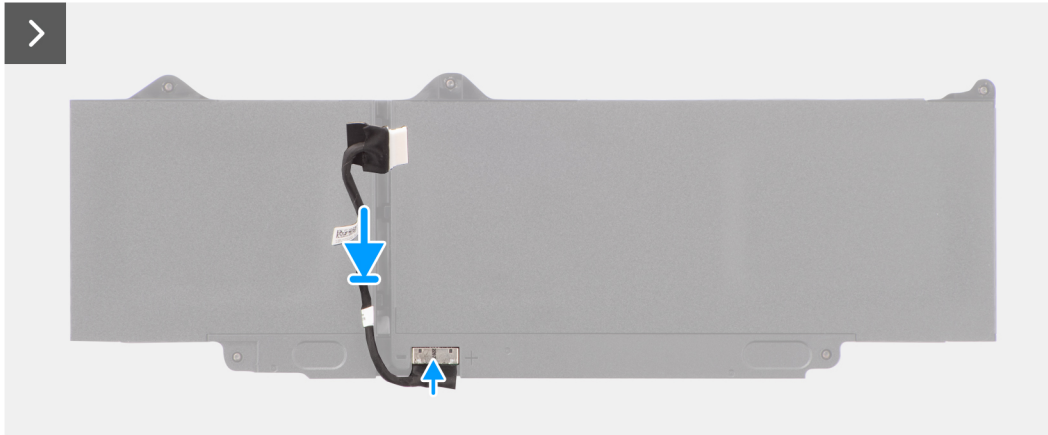
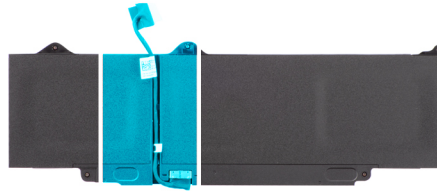

Étapes

1. Connectez le câble de batterie au connecteur situé sur la batterie.
2. Faites passer le câble de la batterie par les guides de routage situés sur la batterie.

Étapes suivantes

1. Installez la [batterie](#).
2. Installez le [cache de fond](#).
3. Suivez la procédure décrite dans la section [après une intervention à l'intérieur de votre ordinateur](#).

Modules de mémoire

Retrait du module de mémoire

Prérequis

1. Suivez la procédure décrite dans la section [Avant d'intervenir à l'intérieur de votre ordinateur](#).
2. Retirez le [cache de fond](#).
3. Déconnectez la [batterie](#)

À propos de cette tâche

Les images suivantes indiquent l'emplacement du module de mémoire et montrent la procédure de retrait.

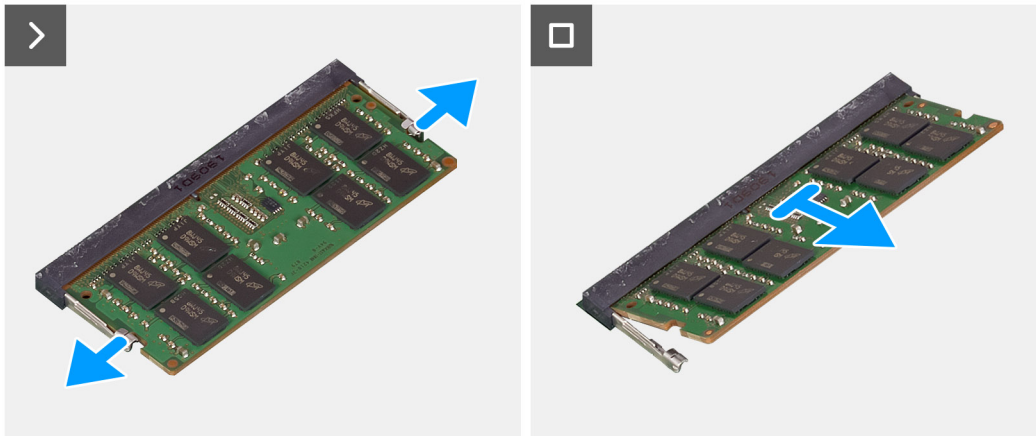
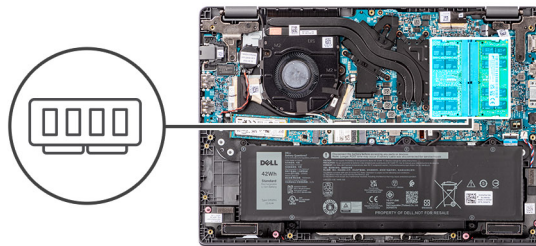

Étapes

1. Tirez sur les attaches de fixation du module de mémoire pour l'éjecter.
2. Retirez le module de mémoire de son logement.

Installation des modules de mémoire

Prérequis

Si vous remplacez un composant, retirez le composant existant avant d'exécuter la procédure d'installation.

À propos de cette tâche

La figure indique l'emplacement du module de mémoire et fournit une représentation visuelle de la procédure d'installation.

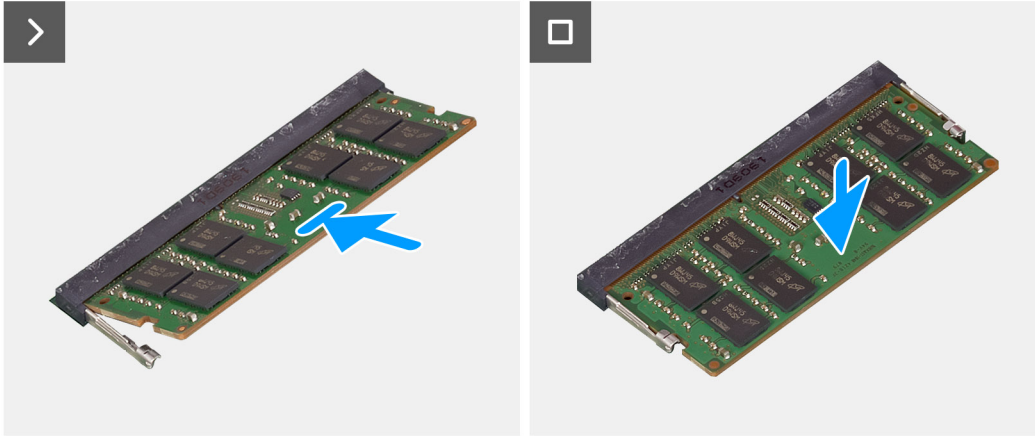
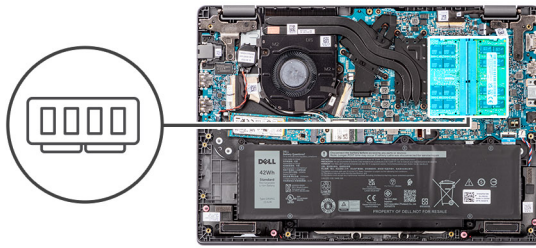

Étapes

1. Alignez l'encoche du module de mémoire avec la languette située sur le logement du module de mémoire.
2. Faites glisser fermement le module dans le logement à l'oblique.
3. Enfoncez le module de mémoire jusqu'à ce qu'il s'enclenche.

i **REMARQUE :** Si vous n'entendez pas de déclic, retirez le module mémoire et réinstallez-le.

Étapes suivantes

1. Installez la [batterie](#).
2. Installez le [cache de fond](#).
3. Suivez la procédure décrite dans la section [après une intervention à l'intérieur de votre ordinateur](#).

Carte sans fil

Retrait de la carte sans fil

Prérequis

1. Suivez la procédure décrite dans la section [Avant d'intervenir à l'intérieur de votre ordinateur](#).
2. Retirez le [cache de fond](#).

À propos de cette tâche

Les images suivantes indiquent l'emplacement de la carte sans fil et fournissent une représentation visuelle de la procédure de retrait.



1x
M2x3

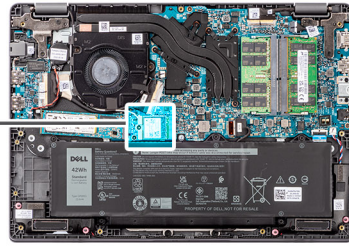

Étapes

1. Retirez la vis (M2x3) qui fixe le support de la carte sans fil à la carte système.
2. Faites glisser et retirez le support de la carte sans fil du système.
3. Débranchez les câbles d'antenne WLAN de leurs connecteurs respectifs situés sur la carte sans fil.
4. Soulevez et retirez la carte sans fil de son logement situé sur la carte système.

Installation de la carte sans fil

Prérequis

Si vous remplacez un composant, retirez le composant existant avant d'exécuter la procédure d'installation.

À propos de cette tâche

Les images suivantes indiquent l'emplacement de la carte sans fil et fournissent une représentation visuelle de la procédure d'installation.



1x
M2x3

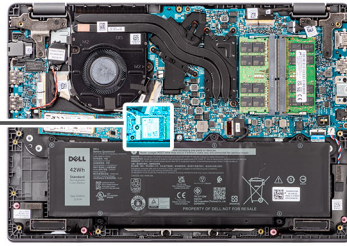

Étapes

1. Connectez les câbles d'antenne WLAN aux connecteurs respectifs sur la carte sans fil.

REMARQUE : Les connecteurs du câble d'antenne WLAN sont fragiles et il est recommandé de les manipuler avec soin lors de leur remplacement.

Tableau 2. Code couleur des câbles d'antenne WLAN

Connecteurs sur la carte sans fil	Couleur des câbles de l'antenne
Principal : triangle blanc (▲) sur le module sans fil de la carte système	Câble blanc
Auxiliaire : triangle noir (▲) sur le module sans fil de la carte système	Câble noir

2. Alignez l'encoche de la carte sans fil avec la languette située sur le logement de la carte sans fil.
3. Insérez la carte sans fil dans son logement en l'inclinant.
4. Placez le support de la carte sans fil sur cette dernière.
5. Alignez le trou de vis du support de la carte sans fil avec celui de la carte système.
6. Remettez en place la vis (M2x3) pour fixer la carte sans fil et son support à la carte système.

Étapes suivantes

1. Installez le [cache de fond](#).
2. Suivez la procédure décrite dans la section [après une intervention à l'intérieur de votre ordinateur](#).

Carte WWAN (Wireless Wide Area Network)

Retrait de la carte WWAN

Prérequis

1. Suivez la procédure décrite dans la section [Avant d'intervenir à l'intérieur de votre ordinateur](#).
2. Retirez le [cache de fond](#).
3. Retirez la [batterie](#).

À propos de cette tâche

La figure indique l'emplacement de la carte WWAN et fournit une représentation visuelle de la procédure de retrait.



1x
M2x3

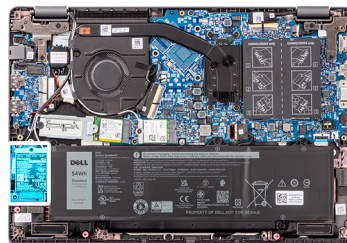

Étapes

1. Retirez la vis unique (M2x3) qui fixe le support WWAN à l'ordinateur.
2. Retirez le support de carte WWAN.
3. Débranchez du module WWAN les câbles d'antenne WWAN.
4. Faites glisser la carte WWAN pour la retirer de son logement.

Installation de la carte WWAN

Prérequis

Si vous remplacez un composant, retirez le composant existant avant d'exécuter la procédure d'installation.

À propos de cette tâche

La figure indique l'emplacement de la carte WWAN et fournit une représentation visuelle de la procédure d'installation.



1x
M2x3

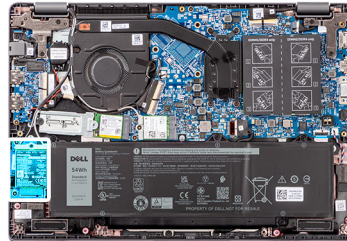

Étapes

1. Aligned l'encoche de la carte WWAN avec la patte de son logement, puis insérez la carte WWAN en l'inclinant dans son logement.
2. Branchez les câbles d'antenne WWAN à la carte WWAN.
3. Alignez et placez le support de la carte WWAN pour fixer la carte WWAN à la carte système.
4. Revissez la vis unique (M2x3) pour fixer la carte WWAN à la carte système.

Étapes suivantes

1. Installez la [batterie](#).
2. Installez le [cache de fond](#).
3. Suivez la procédure décrite dans la section [après une intervention à l'intérieur de votre ordinateur](#).

Pile bouton

Retrait de la pile bouton

Prérequis

1. Suivez la procédure décrite dans la section [Avant d'intervenir à l'intérieur de votre ordinateur](#).
2. Retirez le [cache de fond](#).

À propos de cette tâche

REMARQUE : La pile bouton efface les paramètres CMOS lorsqu'elle est retirée.

L'image suivante indique l'emplacement de la pile bouton et fournit une représentation visuelle de la procédure de retrait.

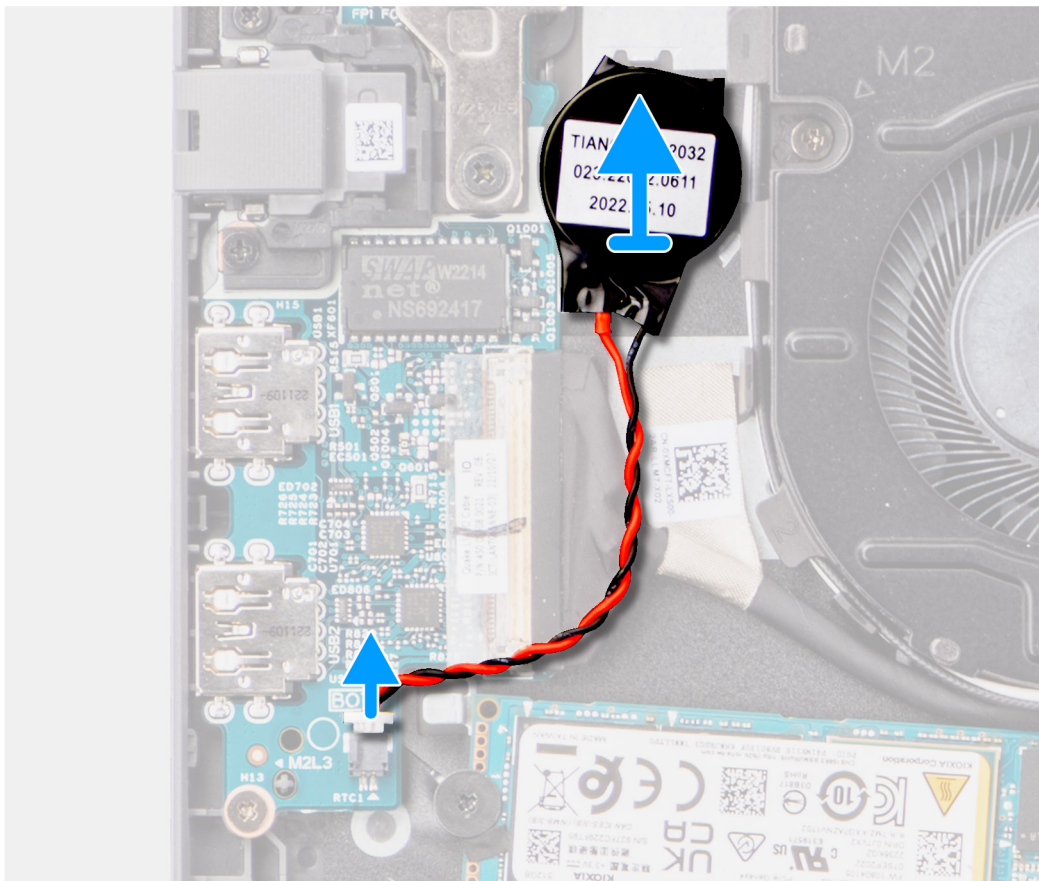
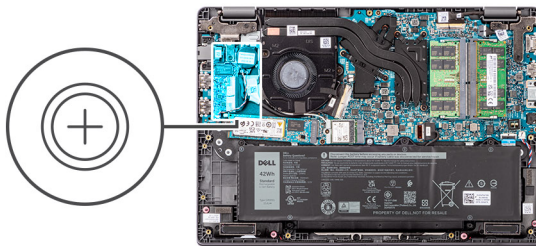

Étapes

1. Débranchez le câble de la pile bouton du connecteur situé sur la carte système.
2. À l'aide d'une pointe en plastique, faites levier sur la pile bouton pour la retirer de son logement situé sur l'assemblage du repose-poignets et du clavier.

Installation de la pile bouton

Prérequis

Si vous remplacez un composant, retirez le composant existant avant d'exécuter la procédure d'installation.

À propos de cette tâche

L'image suivante indique l'emplacement de la pile bouton et fournit une représentation visuelle de la procédure d'installation.

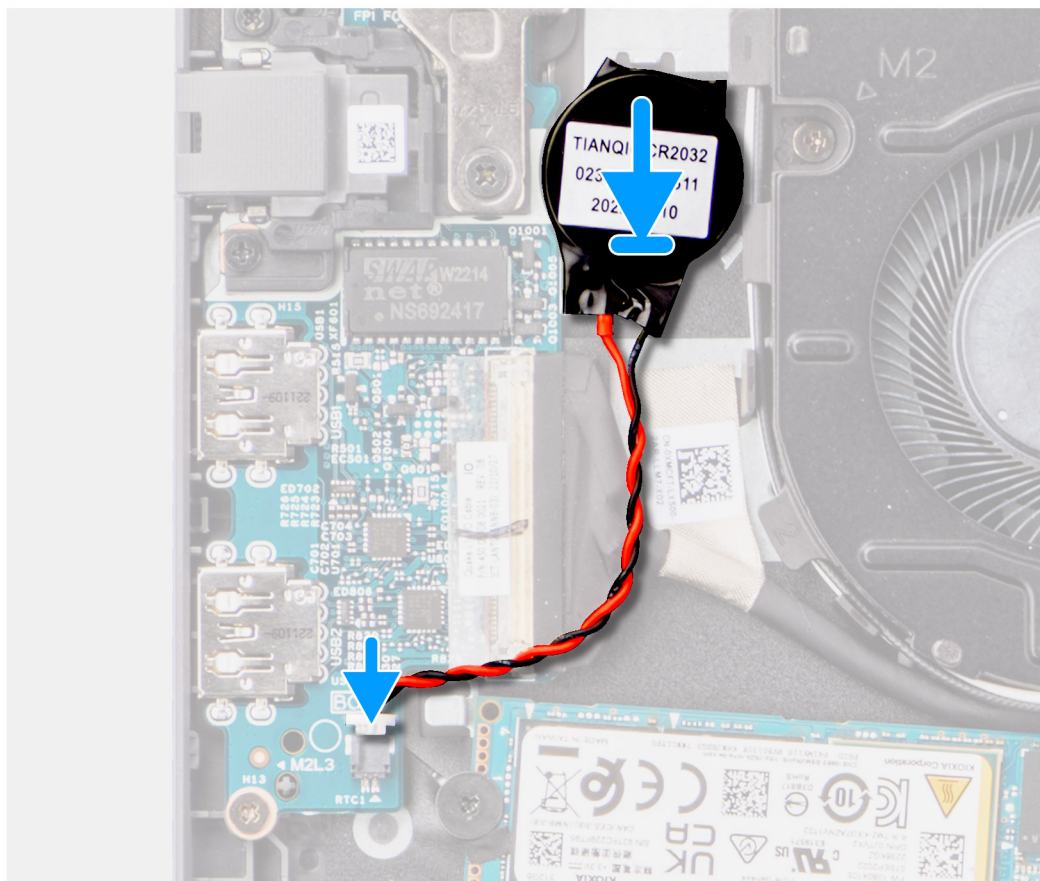
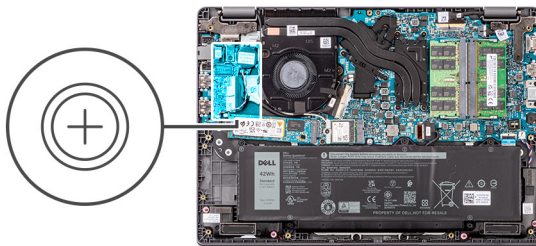

Étapes

1. Aalignez et placez la pile bouton dans son logement situé sur l'assemblage du repose-poignets et du clavier.
2. Branchez le câble de la pile bouton sur le connecteur situé sur la carte système.

Étapes suivantes

1. Installez le [cache de fond](#).
2. Suivez la procédure décrite dans la section [après une intervention à l'intérieur de votre ordinateur](#).

SSD M.2

Retrait du disque SSD M.2 2230

Prérequis

1. Suivez la procédure décrite dans la section [Avant d'intervenir à l'intérieur de votre ordinateur](#).
2. Retirez le [cache de fond](#).

À propos de cette tâche

REMARQUE : Cette procédure ne s'applique qu'aux systèmes livrés avec un disque M.2 2230 installé.

REMARQUE : Le disque SSD M.2 installé sur votre système dépend de la configuration commandée. Configurations de carte prises en charge sur le logement SSD M.2 :

- Disque SSD M.2 2230
- Disque SSD M.2 2280

Les images suivantes indiquent l'emplacement du disque SSD M.2 2230 et fournissent une représentation visuelle de la procédure de retrait.

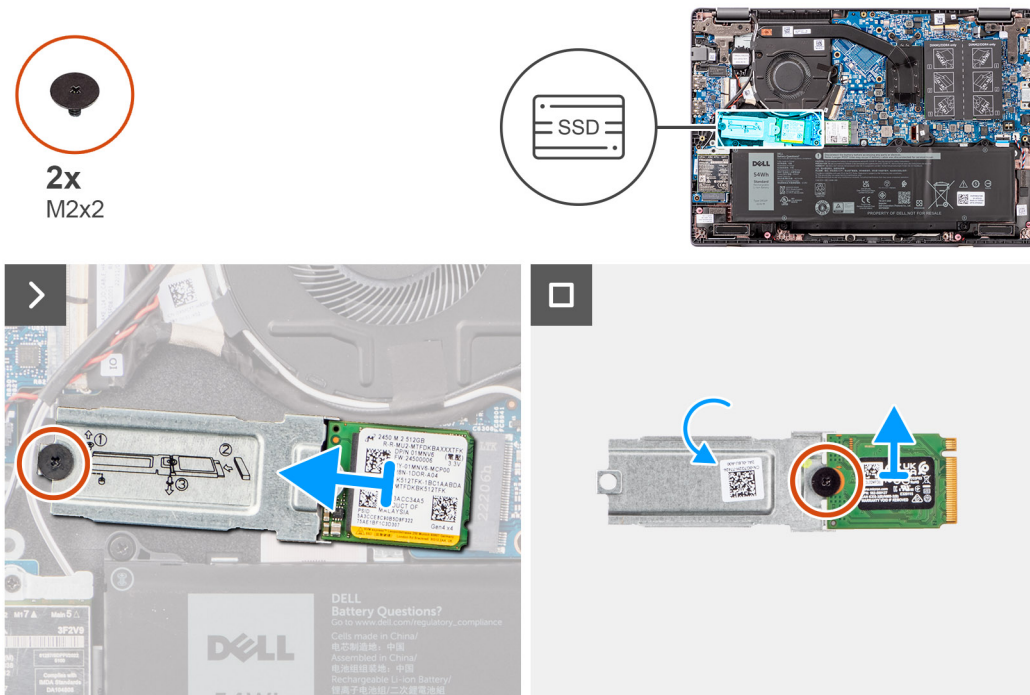

Étapes

1. Retirez la vis (M2x2) pour fixer le support du disque SSD M.2 2230 à la carte système.
2. Soulevez le support du disque SSD M.2 2230 et retirez-le de l'assemblage du repose-poignets et du clavier.
3. Retournez le support de disque SSD M.2 2230 et retirez la vis unique (M2x2) qui fixe le disque SSD M.2 2230 au support de disque SSD M.2 2230.
4. Retirez le disque SSD M.2 2230.

Installation du disque SSD M.2 2230

Prérequis

Si vous remplacez un composant, retirez le composant existant avant d'exécuter la procédure d'installation.

À propos de cette tâche

Les images suivantes indiquent l'emplacement du disque SSD M.2 2230 et fournissent une représentation visuelle de la procédure d'installation.



2x
M2x2

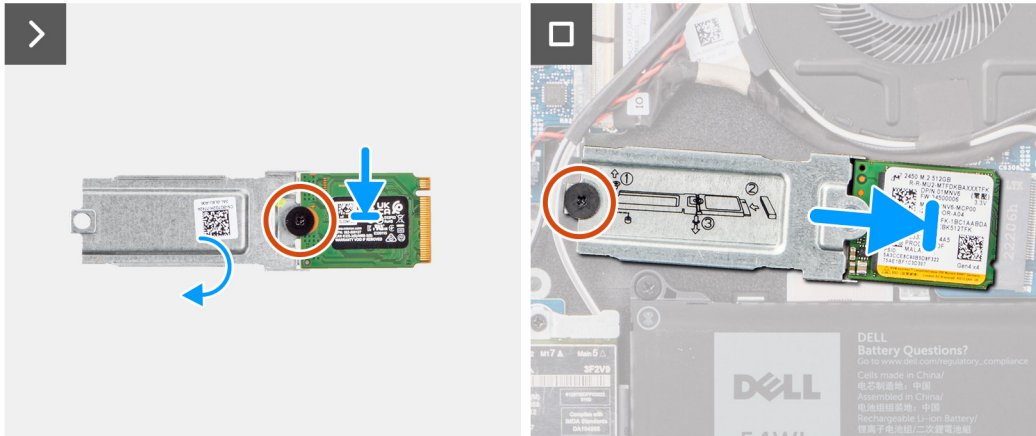
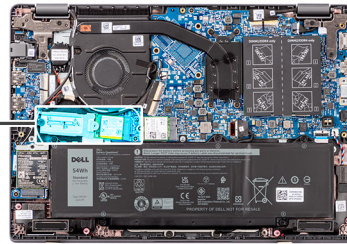

Étapes

1. Retournez le support de disque SSD M.2 2230 et alignez l'encoche du disque SSD M.2 2230 avec la languette située sur le support de disque SSD M.2 2230.
2. Remettez en place la vis unique (M2x2) qui fixe le disque SSD M.2 2230 au support du disque SSD M.2 2230.
3. Faites glisser le disque SSD M.2 2230 dans le connecteur de carte M.2 situé sur la carte système.
4. Alignez le trou de vis du support du disque SSD M.2 2230 avec celui de l'assemblage du repose-poignets et du clavier.
5. Remettez en place la vis (M2x2) pour fixer le support du disque SSD M.2 2230 à la carte système.

Étapes suivantes

1. Installez le [cache de fond](#).
2. Suivez la procédure décrite dans la section [après une intervention à l'intérieur de votre ordinateur](#).

Retrait du disque SSD M.2 2280

Prérequis

1. Suivez la procédure décrite dans la section [Avant d'intervenir à l'intérieur de votre ordinateur](#).
2. Retirez le [cache de fond](#).

À propos de cette tâche

REMARQUE : Cette procédure ne s'applique qu'aux systèmes livrés avec un disque M.2 2280 installé.

REMARQUE : Le disque SSD M.2 installé sur votre système dépend de la configuration commandée. Configurations de carte prises en charge sur le logement SSD M.2 :

- Disque SSD M.2 2230
- Disque SSD M.2 2280

Les images suivantes indiquent l'emplacement du disque SSD M.2 2280 et fournissent une représentation visuelle de la procédure de retrait.



1x
M2x2

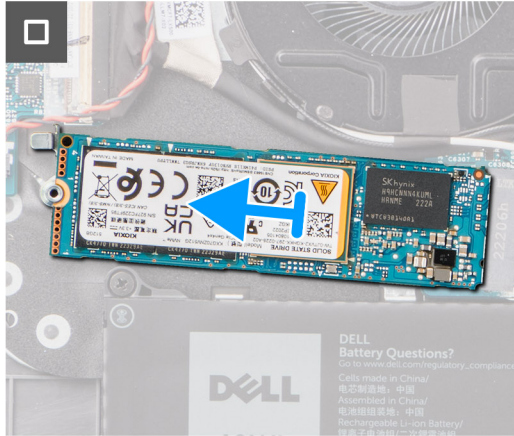
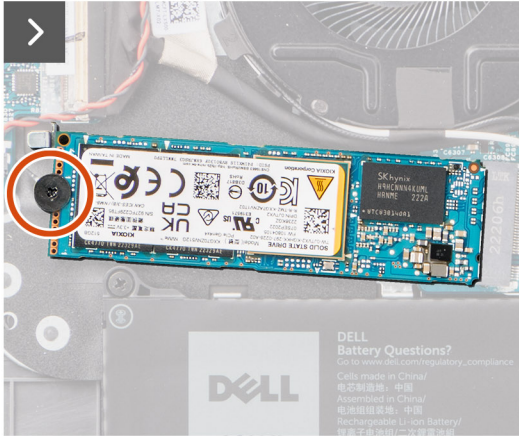
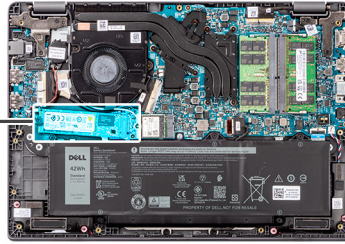

Étapes

1. Retirez la vis (M2x2) qui fixe le disque SSD M.2 2280 à la carte système.
2. Faites glisser le disque SSD M.2 2280 pour le retirer du connecteur de carte M.2 situé sur la carte système.

Installation du disque SSD M.2 2280

Prérequis

Si vous remplacez un composant, retirez le composant existant avant d'exécuter la procédure d'installation.

À propos de cette tâche

Les images suivantes indiquent l'emplacement du disque SSD M.2 2280 et fournissent une représentation visuelle de la procédure d'installation.



1x
M2x2

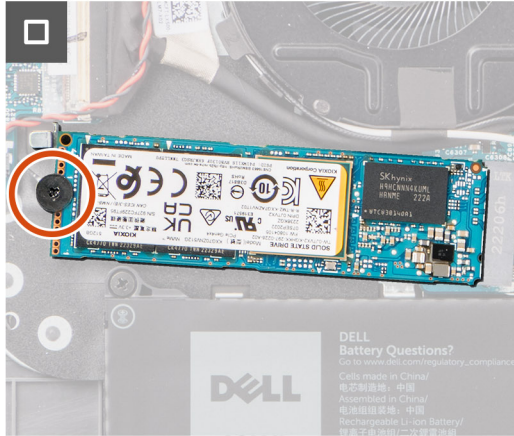
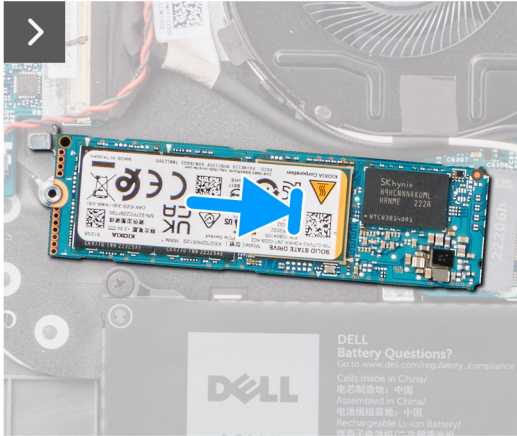
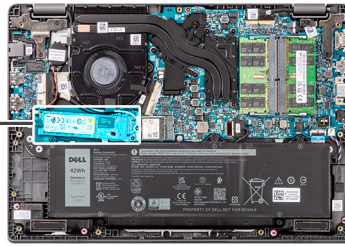

Étapes

1. Alignez l'encoche du disque SSD M.2 2280 avec la languette du connecteur de carte M.2 sur la carte système.
2. Faites glisser le disque SSD M.2 2280 dans le connecteur de carte M.2 situé sur la carte système.
3. Alignez le trou de vis du disque SSD M.2 2280 avec celui de l'assemblage du repose-poignets et du clavier.
4. Remettez en place la vis (M2x2) pour fixer la plaque thermique du disque SSD M.2 2280 à la carte système.

Étapes suivantes

1. Installez le [cache de fond](#).
2. Suivez la procédure décrite dans la section [après une intervention à l'intérieur de votre ordinateur](#).

Port de l'adaptateur d'alimentation

Retrait du port de l'adaptateur secteur

Prérequis

1. Suivez la procédure décrite dans la section [Avant d'intervenir à l'intérieur de votre ordinateur](#).
2. Retirez le [cache de fond](#).

À propos de cette tâche

Les images suivantes indiquent l'emplacement du port de l'adaptateur secteur et montrent la procédure de retrait.



2x
M2.5x5

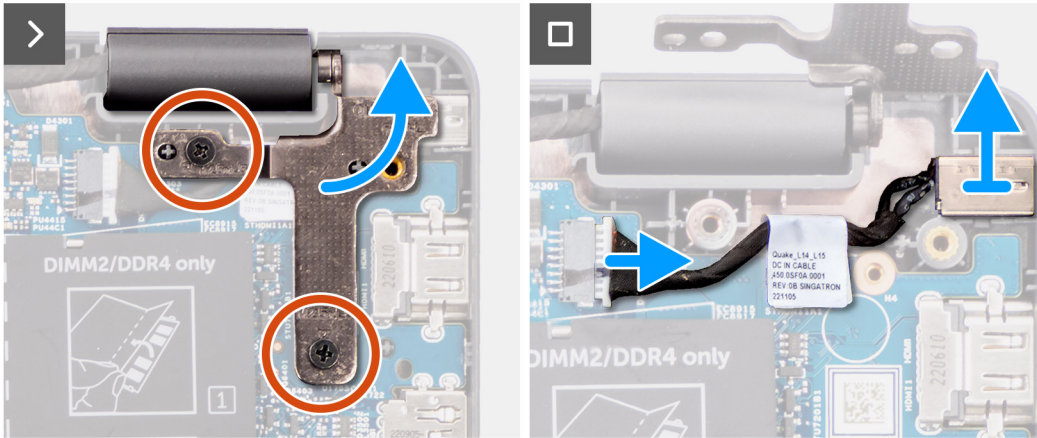
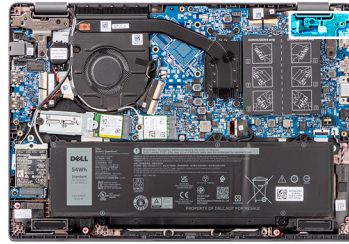

Étapes

1. Retirez les deux vis (M2,5x5) qui fixent la charnière droite de l'écran au système.
2. Soulevez la charnière droite de l'écran pour la dégager du système.
3. Débranchez le câble du port de l'adaptateur secteur du connecteur situé sur la carte système, puis retirez le port de l'adaptateur secteur de la carte système.

Installation du port de l'adaptateur secteur

Prérequis

Si vous remplacez un composant, retirez le composant existant avant d'exécuter la procédure d'installation.

À propos de cette tâche

Les images suivantes indiquent l'emplacement du port de l'adaptateur secteur et illustrent la procédure d'installation.



2x
M2.5x5

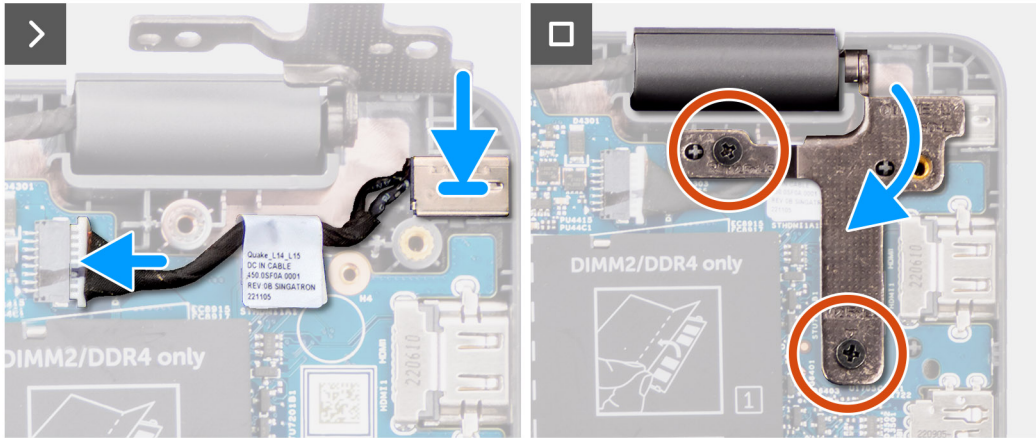
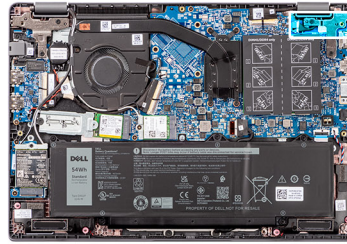

Étapes

1. Alignez puis placez le port de l'adaptateur secteur sur la carte système.
2. Connectez le câble du port de l'adaptateur secteur au connecteur correspondant de la carte système.
3. Appuyez délicatement vers le bas sur la charnière droite de l'écran en direction du système.
4. Alignez les trous de vis sur la charnière droite de l'écran avec ceux du système.
5. Remettez en place deux vis (M2,5x5) pour fixer la charnière droite de l'écran au système.

Étapes suivantes

1. Installez le [cache de fond](#).
2. Suivez la procédure décrite dans la section [après une intervention à l'intérieur de votre ordinateur](#).

Dissipateur de chaleur

Retrait du dissipateur de chaleur pour carte graphique intégrée

Prérequis

1. Suivez la procédure décrite dans la section [Avant d'intervenir à l'intérieur de votre ordinateur](#).
2. Retirez le [cache de fond](#).

À propos de cette tâche

REMARQUE : Le dissipateur de chaleur se met à chauffer au cours d'un fonctionnement normal. Laissez-le refroidir avant de le manipuler.

REMARQUE : Pour assurer un refroidissement maximal du processeur, ne touchez pas les zones de transfert de chaleur du dissipateur de chaleur. La graisse sur les doigts peut réduire les capacités de transfert de chaleur de la graisse thermoconductible.

L'image suivante indique l'emplacement du dissipateur de chaleur et fournit une représentation visuelle de la procédure de retrait.



4x

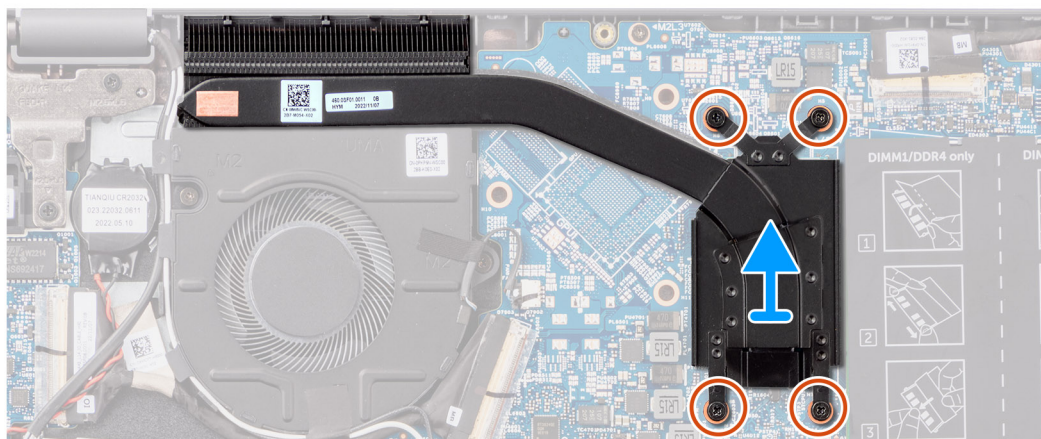
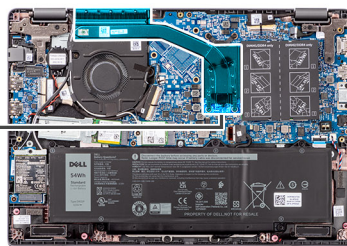

Étapes

1. Desserrez les quatre vis imperdables qui fixent le dissipateur de chaleur à la carte système.

 **REMARQUE :** Desserrez les quatre vis imperdables dans l'ordre séquentiel inverse indiqué sur le dissipateur de chaleur [4 > 3 > 2 > 1]

2. Soulevez le dissipateur de chaleur pour le retirer de la carte système.

Installation du dissipateur de chaleur pour carte graphique intégrée

Prérequis

Si vous remplacez un composant, retirez le composant existant avant d'exécuter la procédure d'installation.

À propos de cette tâche

 **REMARQUE :** Si vous remplacez la carte système ou le dissipateur de chaleur, utilisez la graisse thermique fournie dans le kit pour obtenir la conductivité thermique nécessaire.

L'image suivante indique l'emplacement du dissipateur de chaleur et fournit une représentation visuelle de la procédure d'installation.



4x

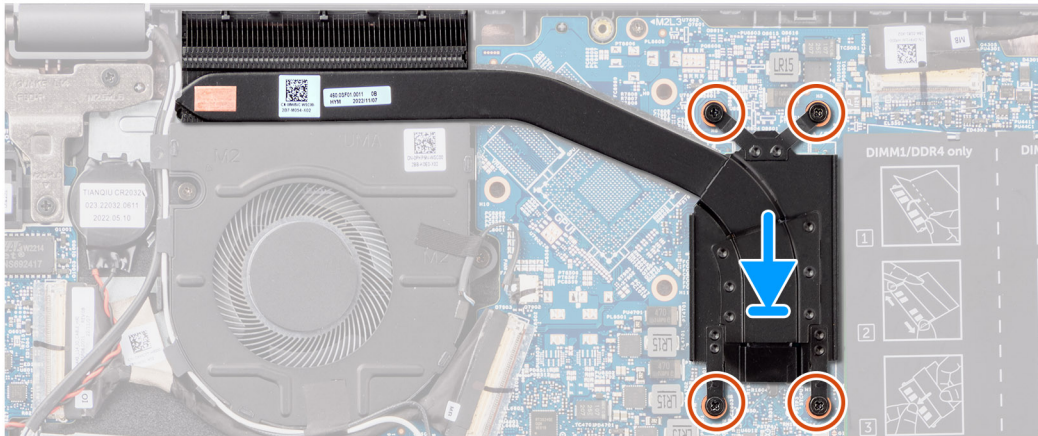
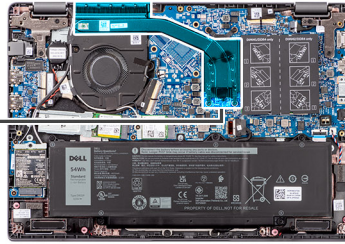

Étapes

1. Placez le dissipateur de chaleur dans son logement sur la carte système.
2. Alignez les trous de vis du dissipateur de chaleur avec ceux de la carte système.
3. Serrez les quatre vis imperdables pour fixer le dissipateur de chaleur à la carte système.

 **REMARQUE :** Serrez les quatre vis imperdables dans l'ordre séquentiel indiqué sur le dissipateur de chaleur [1 > 2 > 3 > 4].

Étapes suivantes

1. Installez le [cache de fond](#).
2. Suivez la procédure décrite dans la section [après une intervention à l'intérieur de votre ordinateur](#).

Ventilateur

Retrait du ventilateur thermique

Prérequis

1. Suivez la procédure décrite dans la section [Avant d'intervenir à l'intérieur de votre ordinateur](#).
2. Retirez le [cache de fond](#).

À propos de cette tâche

 **REMARQUE :** Le ventilateur thermique peut chauffer au cours d'un fonctionnement normal. Laissez le ventilateur thermique refroidir avant de le manipuler.

 **REMARQUE :** Pour assurer un refroidissement maximal du processeur, ne touchez pas les zones de transfert de chaleur du ventilateur thermique. La graisse sur les doigts peut réduire les capacités de transfert de chaleur de la graisse thermoconductible.

L'image suivante indique l'emplacement du ventilateur thermique et fournit une représentation visuelle de la procédure de retrait.



2x
M2x3

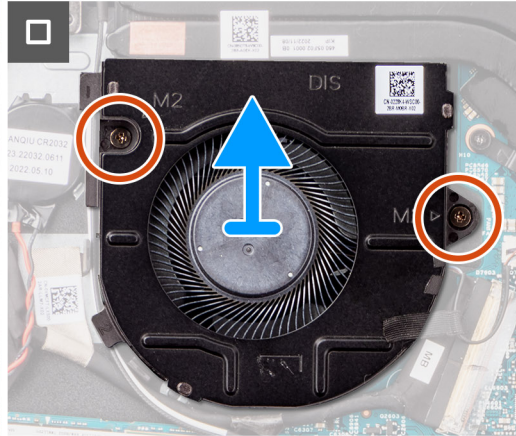
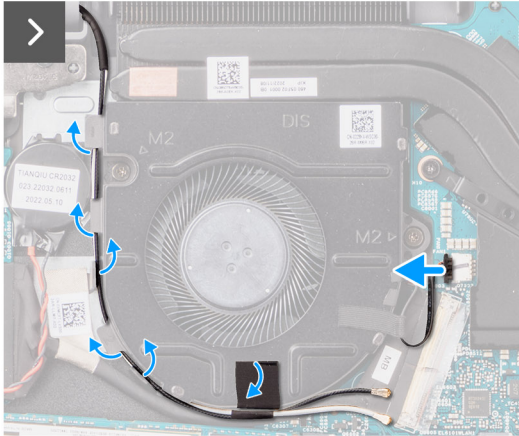
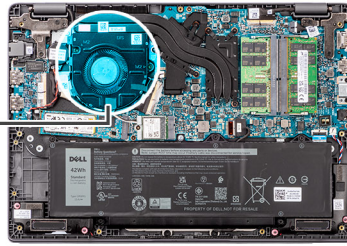

Étapes

1. Débranchez le câble du ventilateur thermique du connecteur situé sur la carte système.
2. Retirez les deux vis (M2x3) qui fixent le ventilateur thermique à la carte système.
3. Soulevez et retirez le ventilateur thermique de la carte système.

Installation du ventilateur thermique

Prérequis

Si vous remplacez un composant, retirez le composant existant avant d'exécuter la procédure d'installation.

À propos de cette tâche

L'image suivante indique l'emplacement du ventilateur thermique et fournit une représentation visuelle de la procédure d'installation.



2x
M2x3

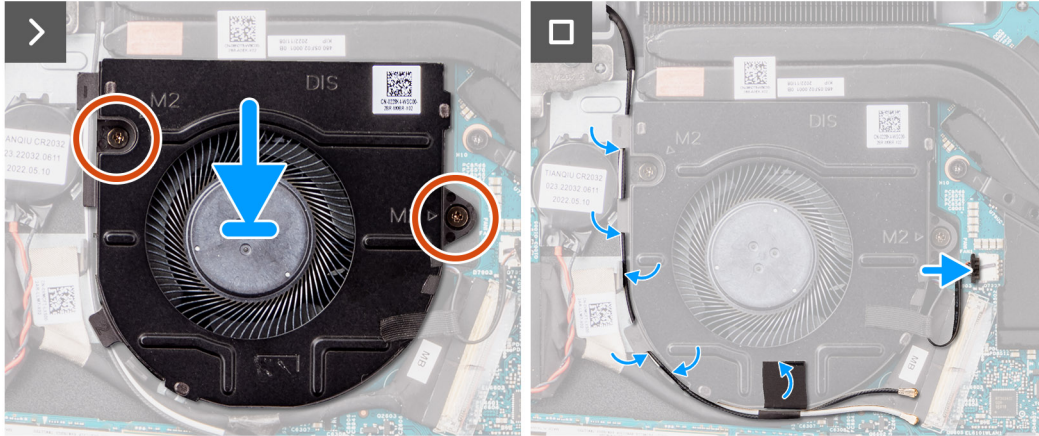
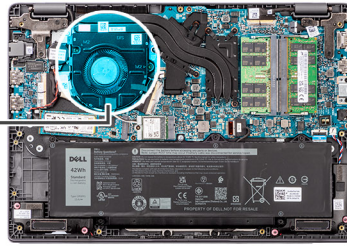

Étapes

1. Placez le ventilateur thermique dans son logement sur la carte système.
2. Alignez les trous de vis du ventilateur thermique à ceux de la carte système.
3. Remettez en place les deux vis (M2x3) pour fixer le ventilateur thermique à la carte système.
4. Branchez le câble du ventilateur thermique au connecteur situé sur la carte système.

Étapes suivantes

1. Installez le [cache de fond](#).
2. Suivez la procédure décrite dans la section [après une intervention à l'intérieur de votre ordinateur](#).

Pavé tactile

Retrait du pavé tactile

Prérequis

1. Suivez la procédure décrite dans la section [Avant d'intervenir à l'intérieur de votre ordinateur](#).
2. Retirez le [cache de fond](#).
3. Retirez la [batterie](#).

À propos de cette tâche

Les images suivantes indiquent l'emplacement du pavé tactile et montrent la procédure de retrait.



6x
M2x2

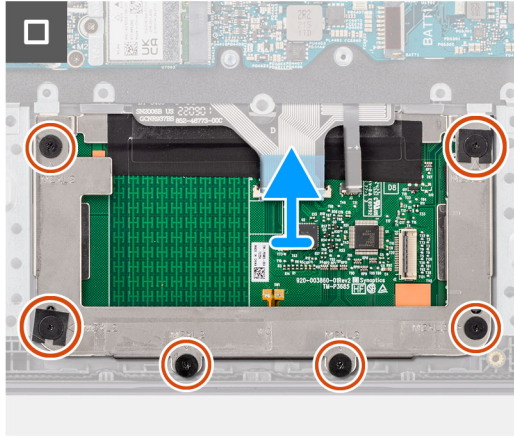
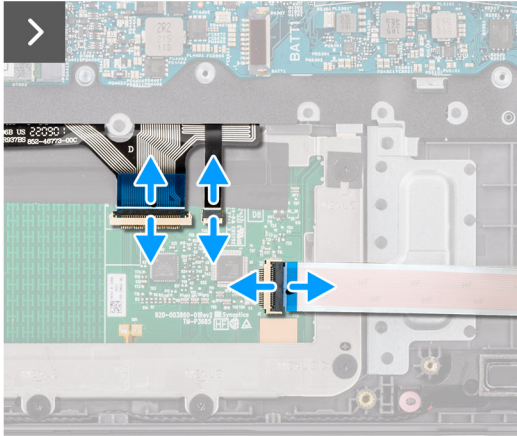
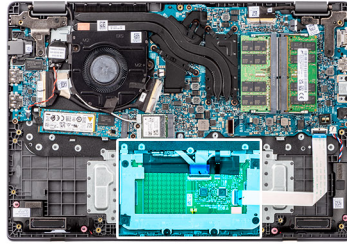

Étapes

1. Ouvrez le loquet et déconnectez le câble du pavé tactile de son connecteur situé sur la carte système.
2. Ouvrez le loquet et débranchez le câble du clavier du connecteur situé sur le module du pavé tactile.
3. Ouvrez le loquet et débranchez le câble du rétroéclairage du clavier du connecteur situé sur le pavé tactile.
4. Retirez les six vis (M2x2) qui fixent le support du pavé tactile au module du pavé tactile.
5. Soulevez le module du pavé tactile en l'inclinant et faites-le glisser vers l'extérieur pour le retirer de l'assemblage du repose-poignets et du clavier.

Installation du pavé tactile

Prérequis

Si vous remplacez un composant, retirez le composant existant avant d'exécuter la procédure d'installation.

À propos de cette tâche

Les images suivantes indiquent l'emplacement du pavé tactile et illustrent la procédure d'installation.



6x
M2x2

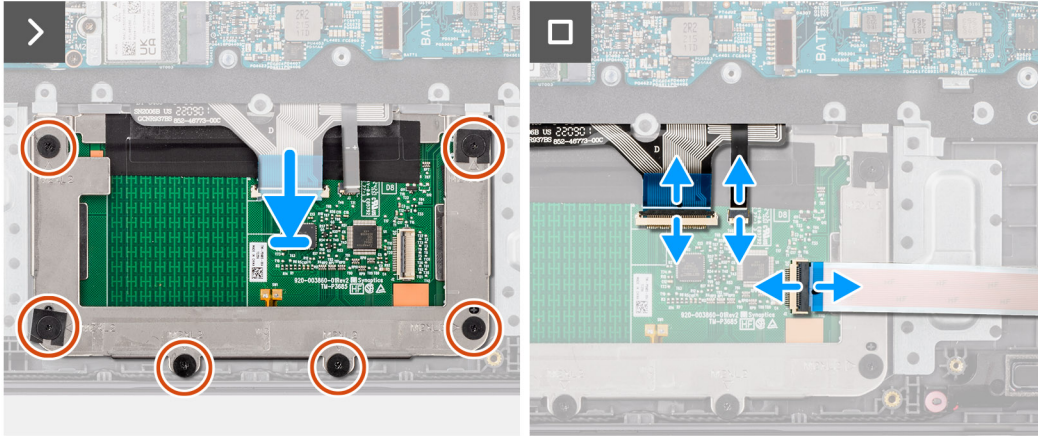
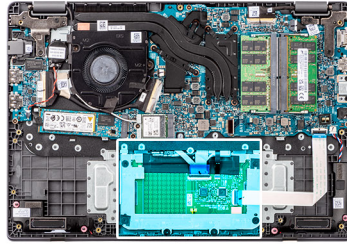

Étapes

1. Alignez et placez le module du pavé tactile dans le logement situé sur l'assemblage du repose-poignets et du clavier.
2. Alignez les trous de vis du module du pavé tactile avec ceux de l'assemblage du repose-poignets et du clavier.
3. Remettez en place les six vis (M2x2) pour fixer le module du pavé tactile à l'assemblage du repose-poignets et du clavier.
4. Branchez le câble du rétroéclairage du clavier sur le connecteur du module du pavé tactile.
5. Branchez le câble du clavier au connecteur sur le module du pavé tactile et fermez le loquet.
6. Branchez le câble du pavé tactile sur le connecteur de la carte système et fermez le loquet.

Étapes suivantes

1. Installez la [batterie](#).
2. Installez le [cache de fond](#).
3. Suivez la procédure décrite dans la section [après une intervention à l'intérieur de votre ordinateur](#).

Haut-parleurs

Retrait des haut-parleurs

Prérequis

1. Suivez la procédure décrite dans la section [Avant d'intervenir à l'intérieur de votre ordinateur](#).
2. Retirez le [cache de fond](#).

À propos de cette tâche

Les images suivantes indiquent l'emplacement des haut-parleurs et montrent la procédure de retrait.

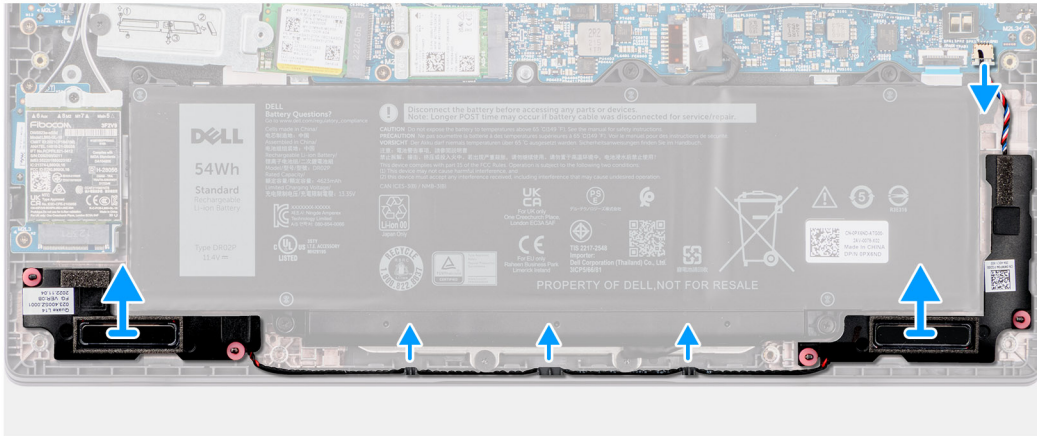
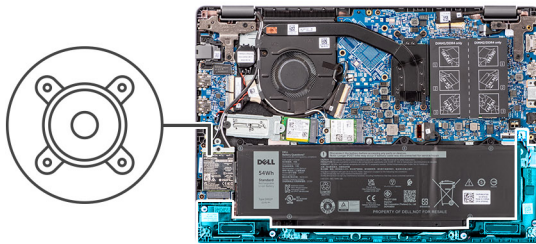

Étapes

1. Déconnectez le câble du haut-parleur de son connecteur situé sur la carte système.
2. Retirez le câble du haut-parleur des guides d'acheminement situés sur l'assemblage du repose-poignets et du clavier.
3. Retirez les haut-parleurs du boîtier.

Installation des haut-parleurs

Prérequis

Si vous remplacez un composant, retirez le composant existant avant d'exécuter la procédure d'installation.

À propos de cette tâche

REMARQUE : Si les passe-câbles en caoutchouc sont poussés vers l'extérieur lors du retrait des haut-parleurs, rentrez-les à nouveau vers l'intérieur avant de remplacer les haut-parleurs.

Les images suivantes indiquent l'emplacement des haut-parleurs et illustrent la procédure d'installation.

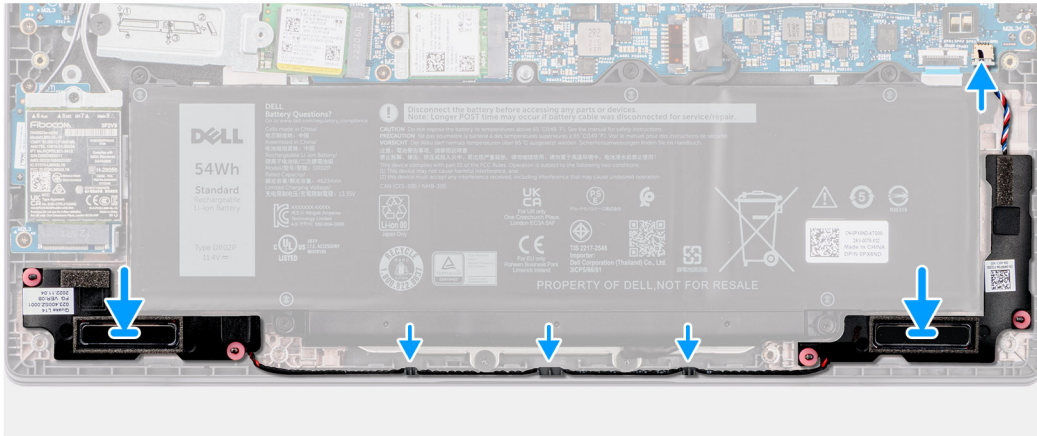
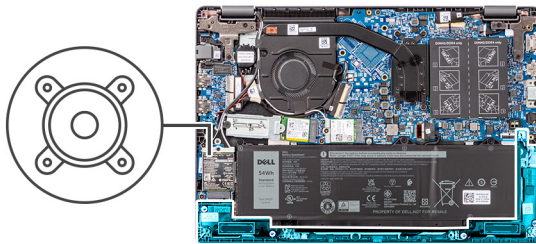

Étapes

1. Aligned et placez les haut-parleurs dans le logement du boîtier.
2. Faites passer les câbles des haut-parleurs par les guides d'acheminement situés sur l'ensemble repose-mains et clavier.
3. Connectez le câble du haut-parleur au connecteur de la carte système.

Étapes suivantes

1. Installez le [cache de fond](#).
2. Suivez la procédure décrite dans la section [après une intervention à l'intérieur de votre ordinateur](#).

Carte d'E/S

Retrait de la carte d'E/S

Prérequis

1. Suivez la procédure décrite dans la section [Avant d'intervenir à l'intérieur de votre ordinateur](#).
2. Retirez le [cache de fond](#).

À propos de cette tâche

Les images suivantes indiquent l'emplacement de la carte d'E/S et fournissent une représentation visuelle de la procédure de retrait.

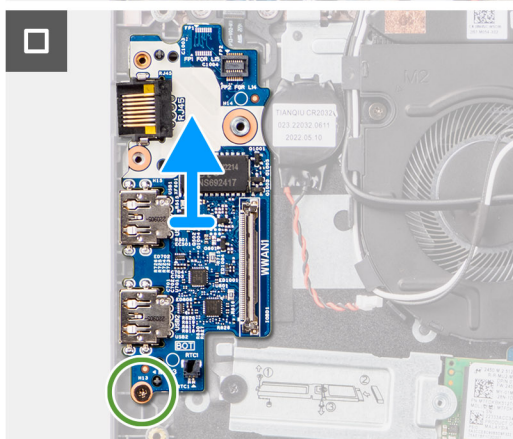
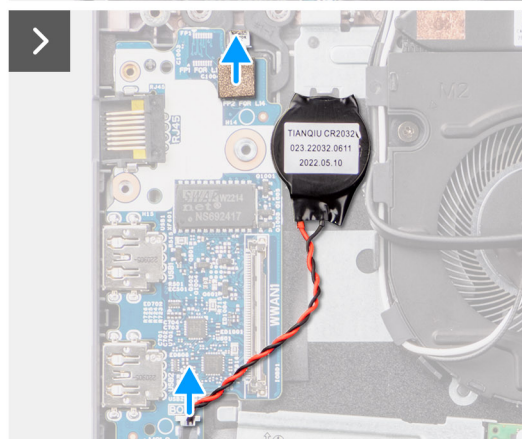
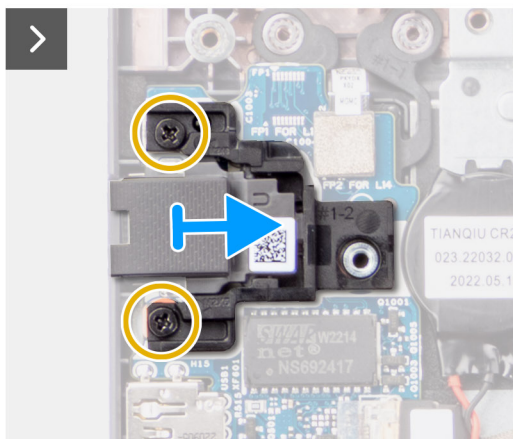
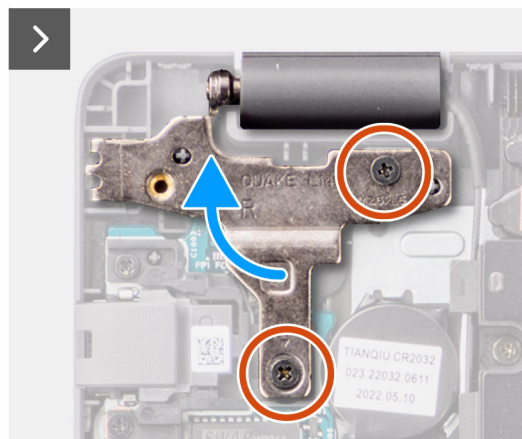
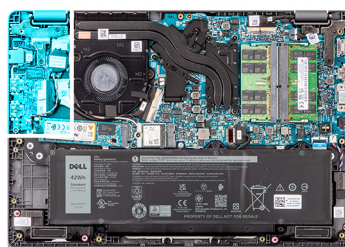
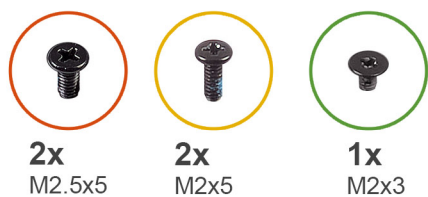

⚠ PRÉCAUTION : Le système est équipé d'une pile bouton connectée à la carte d'E/S. Le débranchement du câble de la carte d'E/S entraîne le rétablissement des valeurs par défaut des paramètres de configuration du BIOS. Prenez note des paramètres de configuration du BIOS avant de débrancher le câble de la carte d'E/S.

Étapes

1. Retirez les deux vis (M2,5x5) qui fixent la charnière gauche de l'écran au système.
2. Soulevez la charnière gauche de l'écran pour la dégager du système.
3. Retirez les deux vis (M2x5) qui fixent le port Ethernet RJ-45.
4. Débranchez le câble de la pile bouton du connecteur situé sur la carte d'E/S.
5. Retirez la vis (M2x3) qui fixe la carte d'E/S à l'assemblage repose-poignets et clavier.
6. Soulevez la carte d'E/S et retirez-la de l'assemblage du repose-poignets et du clavier.

Installation de la carte d'E/S

Prérequis

Si vous remplacez un composant, retirez le composant existant avant d'exécuter la procédure d'installation.

À propos de cette tâche

Les images suivantes indiquent l'emplacement de la carte d'E/S et fournissent une représentation visuelle de la procédure d'installation.

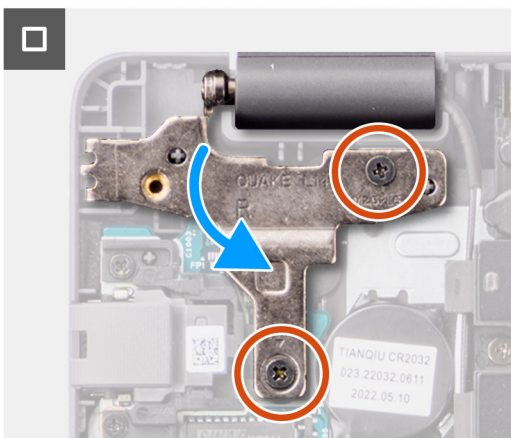
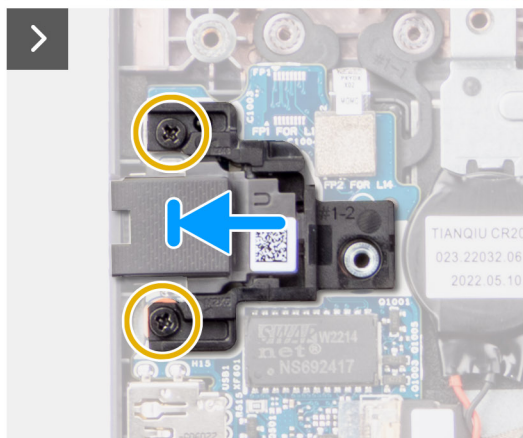
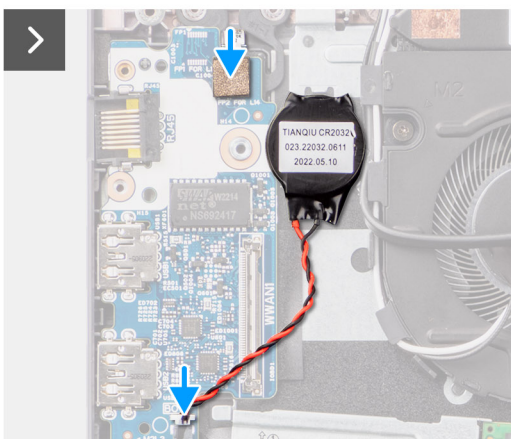
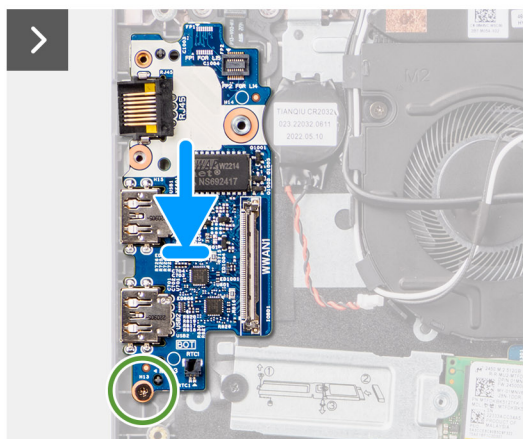
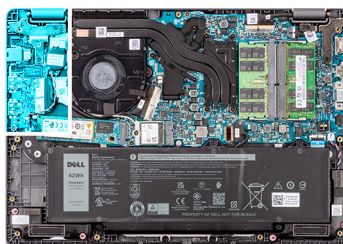
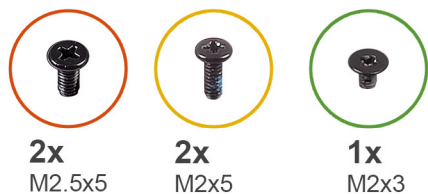

⚠ PRÉCAUTION : Le système est équipé d'une pile bouton connectée à la carte d'E/S. Le débranchement du câble de la carte d'E/S entraîne le rétablissement des valeurs par défaut des paramètres de configuration du BIOS. Prenez note des paramètres de configuration du BIOS avant de débrancher le câble de la carte d'E/S.

Étapes

1. Alignez et placez la carte d'E/S sur l'assemblage du repose-poignets et du clavier.
2. Alignez les trous de vis de la carte d'E/S avec ceux de l'assemblage repose-poignets et clavier.
3. Remettez en place la vis (M2x3) pour fixer la carte d'E/S à l'assemblage du repose-poignets et du clavier.
4. Branchez le câble de la pile bouton sur le connecteur situé sur la carte d'E/S.
5. Remettez en place les deux vis (M2x5) pour fixer le port Ethernet RJ-45.
6. Appuyez délicatement vers le bas sur la charnière gauche de l'écran en direction du système.
7. Alignez les trous de vis sur la charnière gauche de l'écran avec ceux du système.
8. Remettez en place les deux vis (M2,5x5) pour fixer la charnière gauche de l'écran au système.

Étapes suivantes

1. Installez le [cache de fond](#).
2. Suivez la procédure décrite dans la section [après une intervention à l'intérieur de votre ordinateur](#).

Carte du bouton d'alimentation

Retrait du bouton d'alimentation

Prérequis

1. Suivez la procédure décrite dans la section [Avant d'intervenir à l'intérieur de votre ordinateur](#).
2. Retirez le [cache de fond](#).
3. Retirez la [carte d'E/S](#).

À propos de cette tâche

Les images suivantes indiquent l'emplacement du bouton d'alimentation et fournissent une représentation visuelle de la procédure de retrait.



2x
M2x2,5

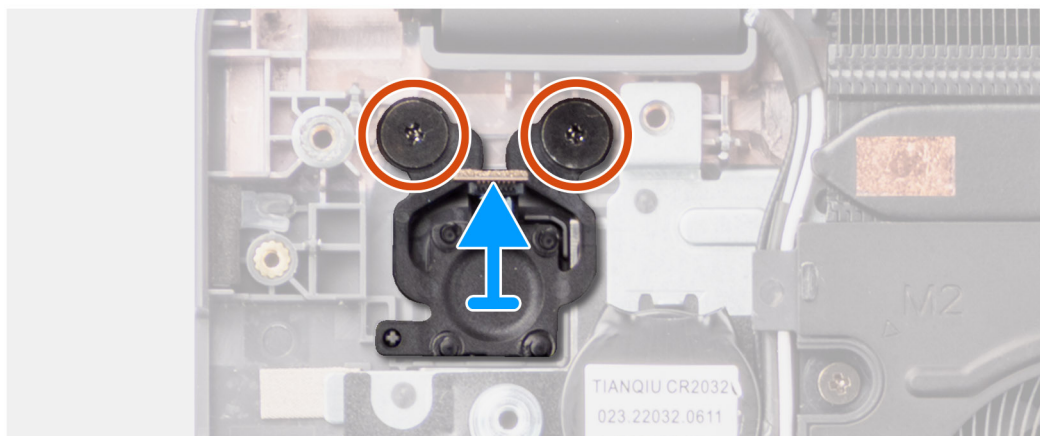
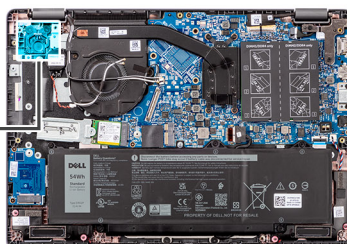

Étapes

1. Retirez les deux vis (M2x2,5) qui fixent le bouton d'alimentation à l'assemblage du repose-poignets et du clavier.
2. Soulevez pour retirer le bouton d'alimentation du logement situé sur l'assemblage du repose-poignets et du clavier.

Installation du bouton d'alimentation

Prérequis

Si vous remplacez un composant, retirez le composant existant avant d'exécuter la procédure d'installation.

À propos de cette tâche

Les images suivantes indiquent l'emplacement du bouton d'alimentation et fournissent une représentation visuelle de la procédure d'installation.



2x
M2x2,5

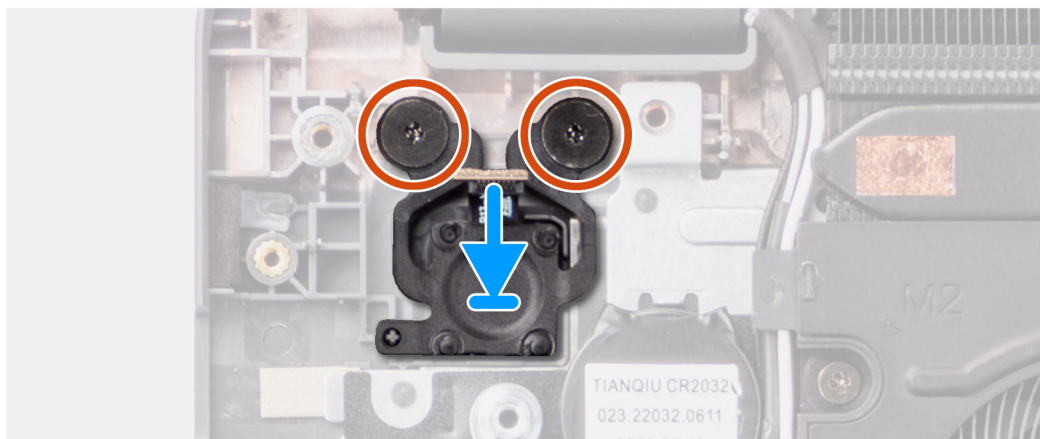
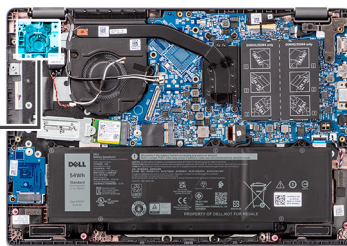

Étapes

1. Alignez et placez le bouton d'alimentation dans son logement situé sur l'assemblage du repose-poignets et du clavier.
2. Alignez les trous de vis du bouton d'alimentation avec ceux de l'assemblage du repose-poignets et du clavier.
3. Remettez en place les deux vis (M2x2,5) pour fixer le bouton d'alimentation à l'assemblage du repose-poignets et du clavier.

Étapes suivantes

1. Installez la [carte d'E/S](#).
2. Installez le [cache de fond](#).
3. Suivez la procédure décrite dans la section [après une intervention à l'intérieur de votre ordinateur](#).

Bouton d'alimentation avec lecteur d'empreintes digitales (en option)

Retrait du bouton d'alimentation avec lecteur d'empreintes digitales (en option)

Prérequis

1. Suivez la procédure décrite dans la section [Avant d'intervenir à l'intérieur de votre ordinateur](#).
2. Retirez le [cache de fond](#).
3. Retirez la [carte d'E/S](#).

À propos de cette tâche

Les images suivantes indiquent l'emplacement du bouton d'alimentation avec lecteur d'empreintes digitales (en option) et fournissent une représentation visuelle de la procédure de retrait.



1x
M2x3

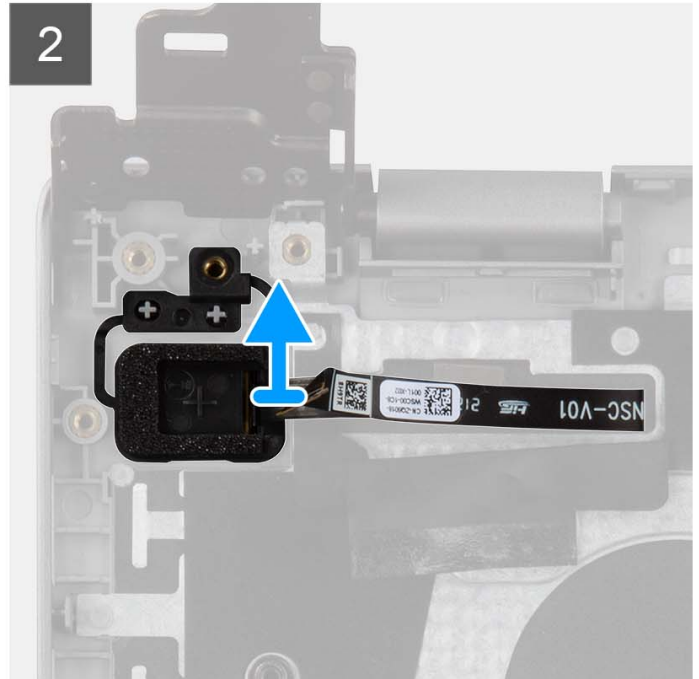
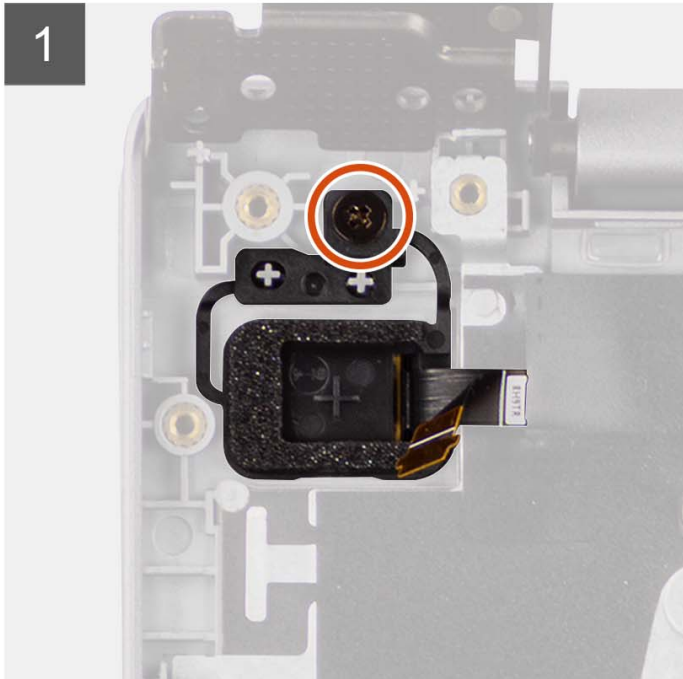
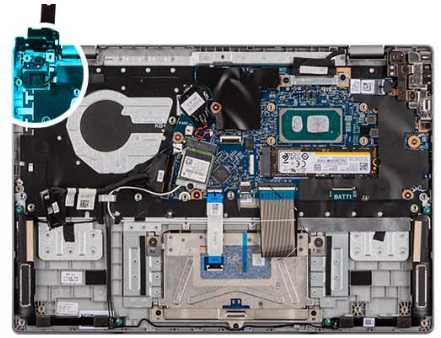

Étapes

1. Retirez la vis (M2x3) qui fixe le bouton d'alimentation avec lecteur d'empreintes digitales (en option) à l'assemblage du repose-poignets et du clavier.
2. Décollez pour retirer les circuits imprimés flexibles du lecteur d'empreintes digitales du connecteur situé sur le bouton d'alimentation.
3. Retirez le bouton d'alimentation avec lecteur d'empreintes digitales (en option) de son logement situé sur l'assemblage du repose-poignets et du clavier.

Installation du bouton d'alimentation avec lecteur d'empreintes digitales (en option)

Prérequis

Si vous remplacez un composant, retirez le composant existant avant d'exécuter la procédure d'installation.

À propos de cette tâche

Les images suivantes indiquent l'emplacement du bouton d'alimentation avec lecteur d'empreintes digitales (en option) et montrent la procédure d'installation.



1x
M2x3

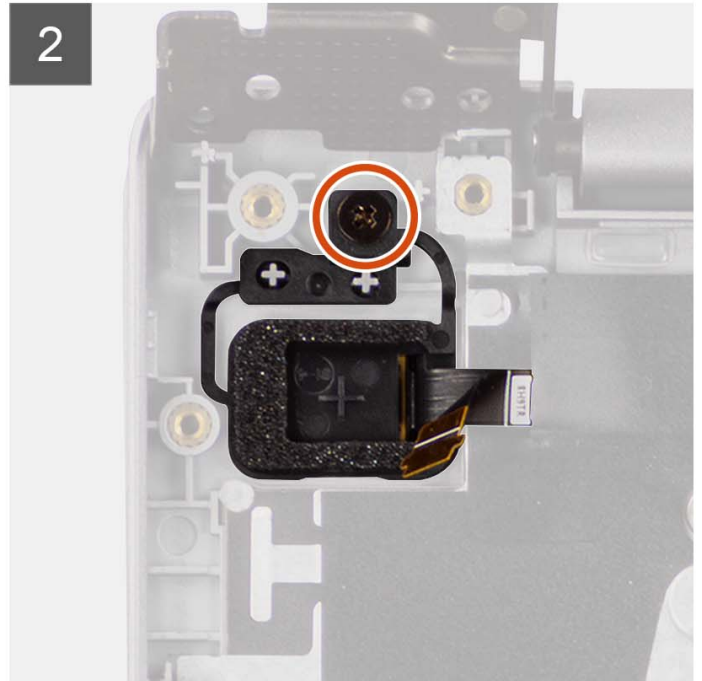
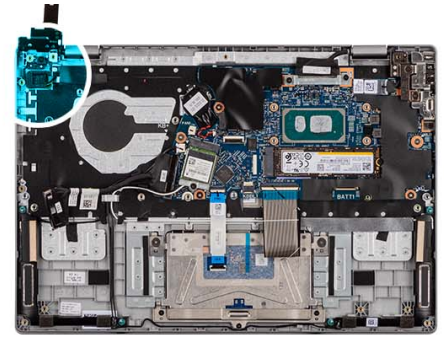

Étapes

1. Alignez et placez le bouton d'alimentation avec lecteur d'empreintes digitales (en option) dans son logement situé sur l'assemblage du repose-poignets et du clavier.
2. Collez les circuits imprimés flexibles du lecteur d'empreintes digitales au connecteur situé sur le bouton d'alimentation.
3. Alignez les trous de vis du bouton d'alimentation avec lecteur d'empreintes digitales (en option) avec celui de l'assemblage du repose-poignets et du clavier.
4. Remettez en place la vis (M2x3) pour fixer le bouton d'alimentation avec lecteur d'empreintes digitales (en option) à l'assemblage du repose-poignets et du clavier.

Étapes suivantes

1. Installez la [carte d'E/S](#).
2. Installez le [cache de fond](#).
3. Suivez la procédure décrite dans la section [après une intervention à l'intérieur de votre ordinateur](#).

Carte système

Retrait de la carte système

Prérequis

1. Suivez la procédure décrite dans la section [Avant d'intervenir à l'intérieur de votre ordinateur](#).

2. Retirez le [cache de fond](#).
3. Retirez la [batterie](#).
4. Retirez le [disque SSD M.2 2230](#) ou le [disque SSD M.2 2280](#), selon le cas.
5. Retirez la [carte sans fil](#).
6. Retirez le [ventilateur thermique](#).
7. Retirez le [dissipateur thermique](#).
8. Retirez l'[assemblage d'écran](#).

À propos de cette tâche

L'image suivante montre les connecteurs de la carte système.

Figure 1. Connecteurs de la carte système

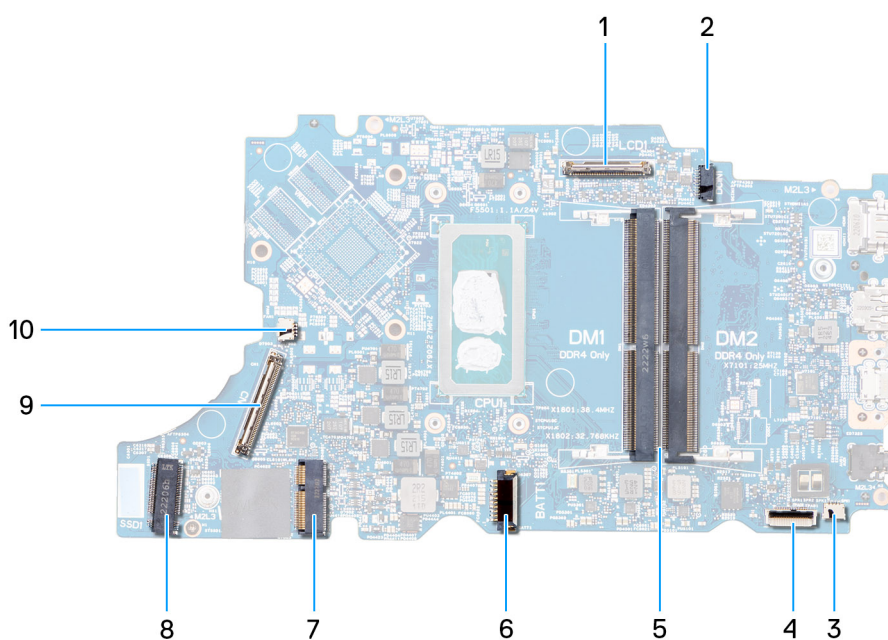

Figure 2. Connecteurs de la carte système : avant

- | | |
|------------------------------------------|----------------------------------------|
| 1. Connecteur du câble d'écran | 2. Connecteur du port d'entrée CC |
| 3. Connecteur du câble du haut-parleur | 4. Connecteur du câble du pavé tactile |
| 5. Connecteurs pour module de mémoire | 6. Connecteur du câble de la batterie |
| 7. Connecteur de carte WLAN | 8. Connecteur du disque SSD M.2 |
| 9. Connecteur du câble de la carte d'E/S | 10. Connecteur du câble du ventilateur |

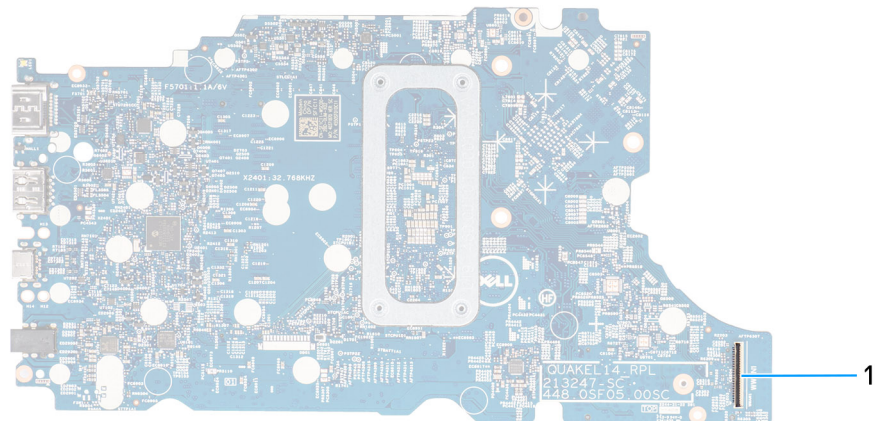

Figure 3. Connecteurs de la carte système : arrière

1. Connecteur du câble WWAN

Les images suivantes indiquent l'emplacement de la carte système et fournissent une représentation visuelle de la procédure de retrait.



4x
M2x3



2x
M2x5



2x
M2.5x5

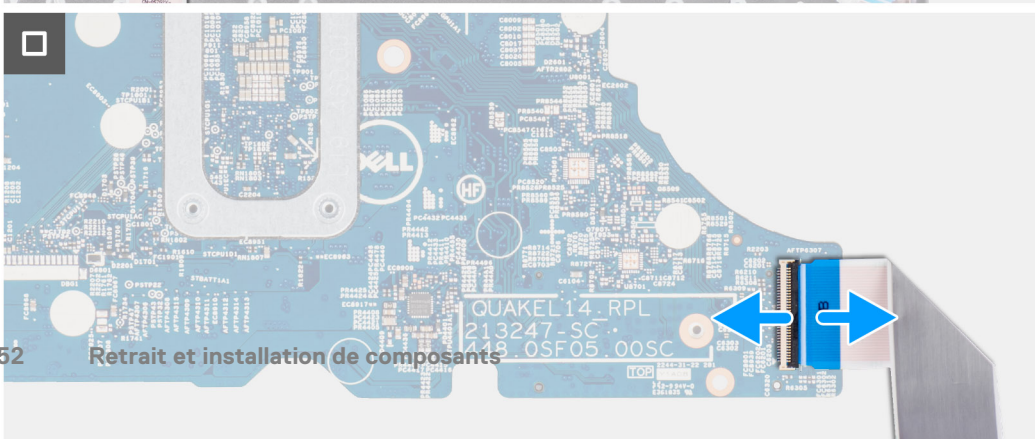
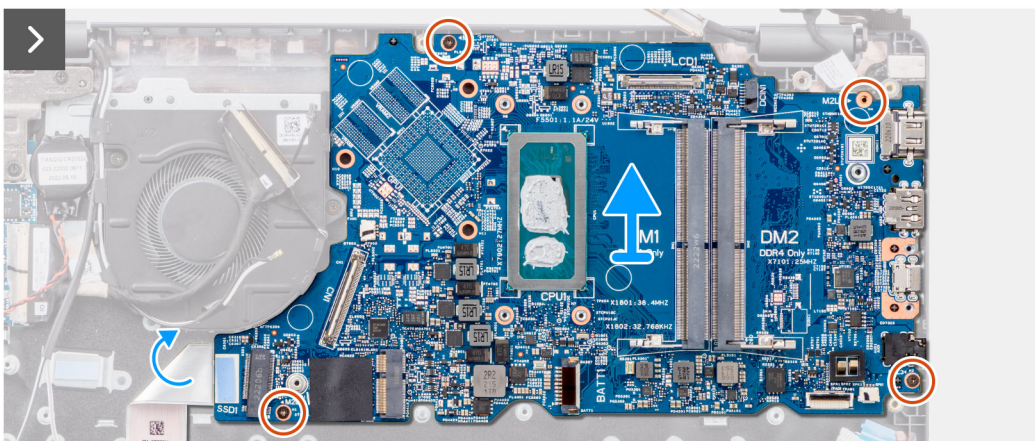
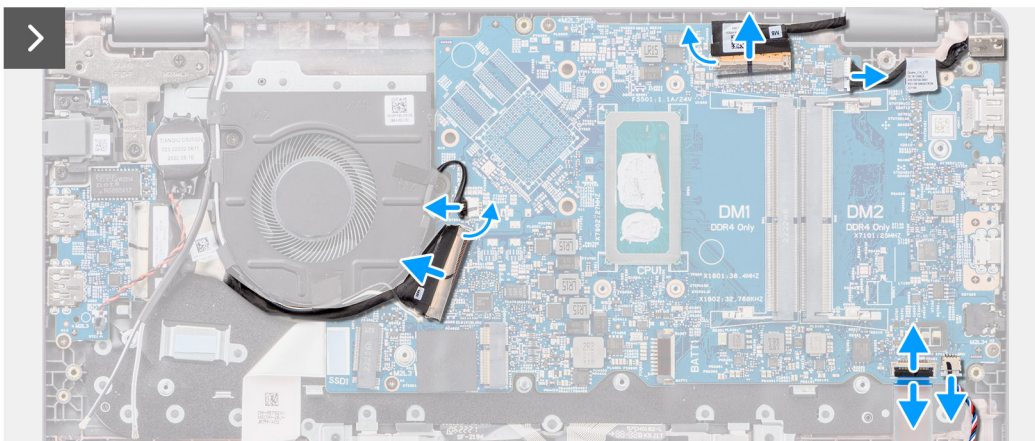
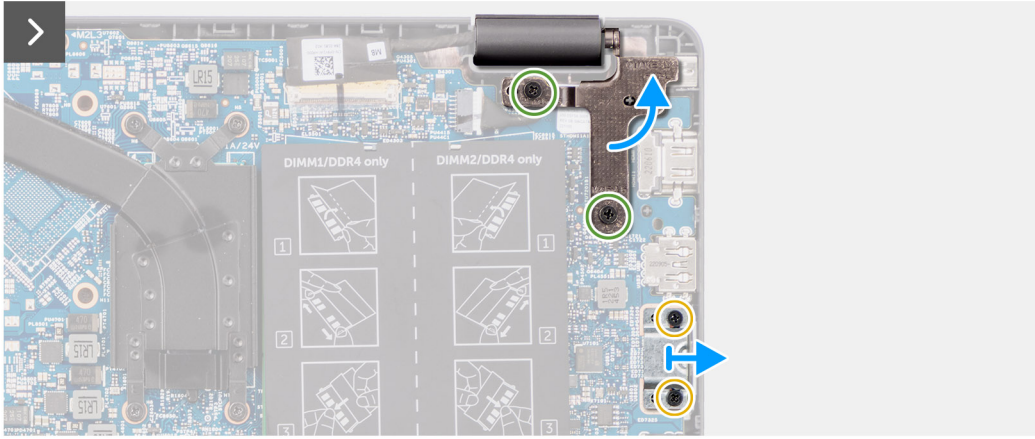
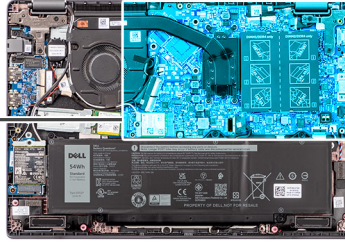

PRÉCAUTION : Le système est équipé d'une pile bouton connectée à la carte d'E/S. Le débranchement du câble de la carte d'E/S entraîne le rétablissement des valeurs par défaut des paramètres de configuration du BIOS. Prenez note des paramètres de configuration du BIOS avant de débrancher le câble de la carte d'E/S.

Étapes

1. Retirez les deux vis (M2,5x5) qui fixent la charnière droite de l'écran à la carte système.
2. Soulevez la charnière droite de l'écran pour la retirer de la carte système.
3. Retirez les deux vis (M2x5) qui fixent le support du port USB-C à la carte système.
4. Soulevez le support du port USB-C pour le retirer de la carte système.
5. Déconnectez les câbles suivants de leurs connecteurs respectifs situés sur la carte système :
 - a. Câble du pavé tactile
 - b. Câble de la carte d'E/S
 - c. Câble de haut-parleur
 - d. Câble du ventilateur
 - e. Câble d'écran
 - f. Câble du port de l'adaptateur secteur
6. Retirez les quatre vis (M2x3) qui fixent la carte système à l'assemblage du repose-poignets et du clavier.
7. Soulevez pour retourner la carte système et débranchez le câble du circuit imprimé flexible de la carte WWAN.
8. Retirez la carte système de l'assemblage du repose-poignets et du clavier.

Installation de la carte système

Prérequis

Si vous remplacez un composant, retirez le composant existant avant d'exécuter la procédure d'installation.

À propos de cette tâche

Les images suivantes indiquent l'emplacement de la carte système et fournissent une représentation visuelle de la procédure d'installation.



4x
M2x3



2x
M2x5



2x
M2.5x5

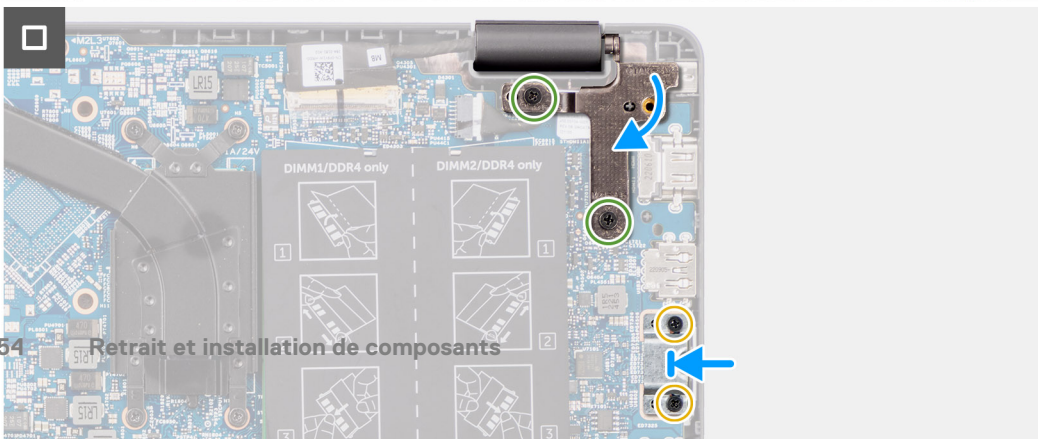
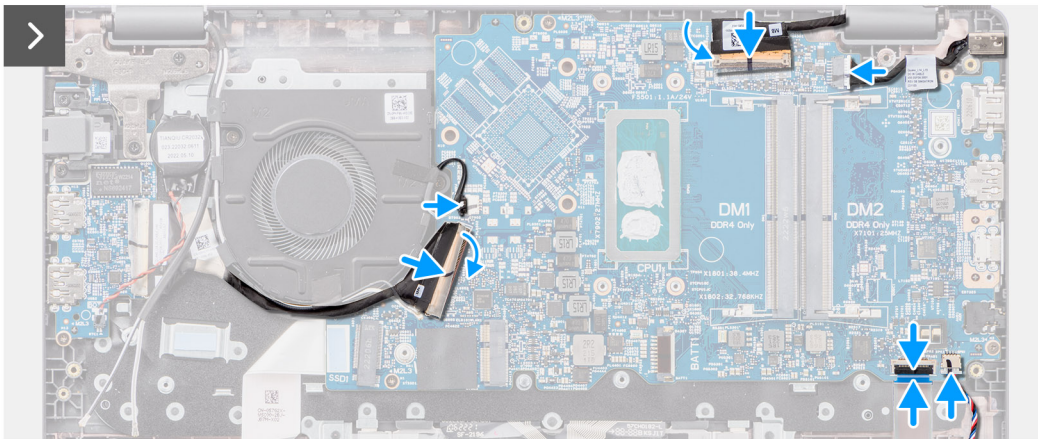
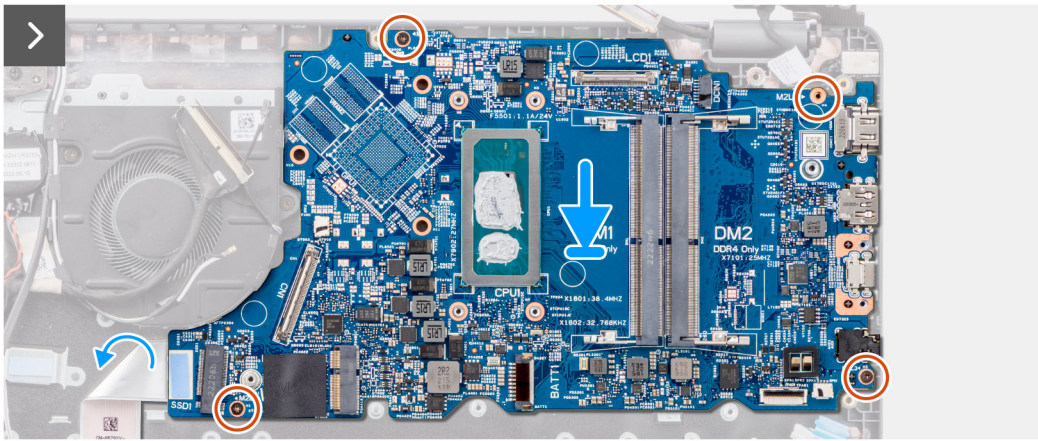
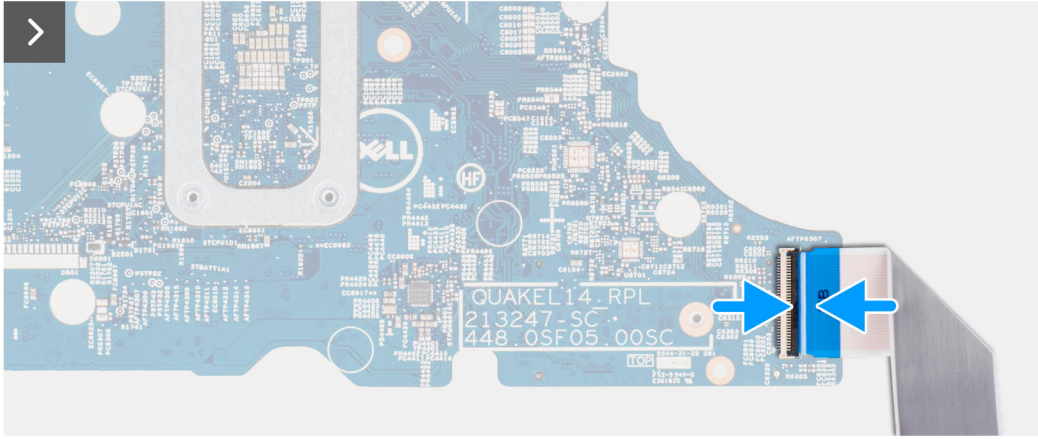
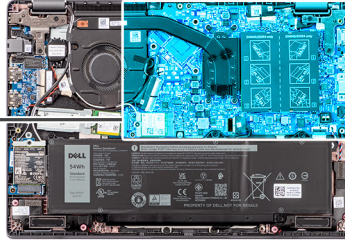

PRÉCAUTION : Le système est équipé d'une pile bouton connectée à la carte d'E/S. Le débranchement du câble de la carte d'E/S entraîne le rétablissement des valeurs par défaut des paramètres de configuration du BIOS. Prenez note des paramètres de configuration du BIOS avant de débrancher le câble de la carte d'E/S.

Étapes

1. Branchez le câble du circuit imprimé flexible de la carte WWAN à son connecteur et retournez la carte système.
2. Alignez et placez la carte système sur l'assemblage du repose-poignets et du clavier.
3. Alignez les trous de vis de la carte système avec ceux de l'assemblage du repose-poignets et du clavier.
4. Remettez en place les quatre vis (M2x3) pour fixer la carte système à l'assemblage du repose-poignets et du clavier.
5. Connectez les câbles suivants aux connecteurs respectifs de la carte système :
 - a. Câble du pavé tactile
 - b. Câble de la carte d'E/S
 - c. Câble de haut-parleur
 - d. Câble du ventilateur thermique
 - e. Câble d'écran
 - f. Câble du port de l'adaptateur secteur
6. Alignez puis placez le support du port USB-C sur la carte système.
7. Alignez les trous de vis du support du port USB-C avec ceux de la carte système.
8. Remettez en place les vis (M2x5) pour fixer le support du port USB-C sur la carte système.
9. Appuyez doucement vers le bas sur la charnière droite de l'écran en direction de la carte système.
10. Alignez les trous de vis de la charnière droite de l'écran avec ceux de la carte système.
11. Remettez en place les deux vis (M2,5x5) pour fixer la charnière droite de l'écran à la carte système.

Étapes suivantes

1. Installez l'[assemblage d'écran](#).
2. Installez le [dissipateur thermique](#).
3. Installez le [ventilateur thermique](#).
4. Installez la [carte sans fil](#).
5. Installez le [disque SSD M.2 2230](#) ou le [disque SSD M.2 2280](#), selon le cas.
6. Installez la [batterie](#).
7. Installez le [cache de fond](#).
8. Suivez la procédure décrite dans la section [après une intervention à l'intérieur de votre ordinateur](#).

Assemblage d'écran

Retrait de l'assemblage d'écran

Prérequis

1. Suivez la procédure décrite dans la section [Avant d'intervenir à l'intérieur de votre ordinateur](#).
2. Retirez le [cache de fond](#).

À propos de cette tâche

REMARQUE : La procédure de retrait de l'assemblage d'écran est identique pour les ordinateurs à clapet et les boîtiers convertibles 2-en-1.

Les images suivantes indiquent l'emplacement de l'assemblage d'écran et fournissent une représentation visuelle de la procédure de retrait.



4x
M2.5x5

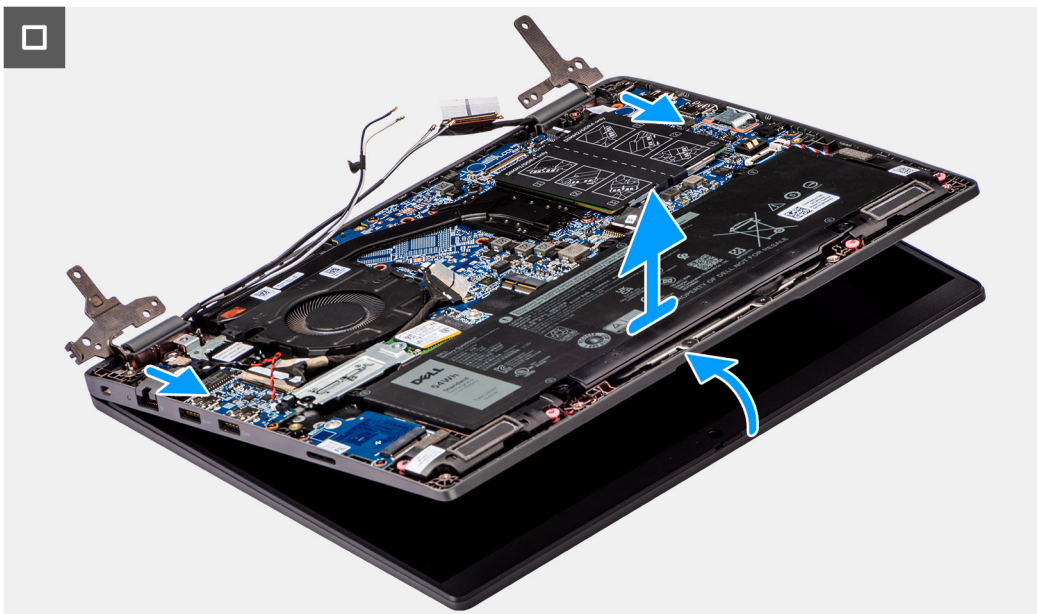
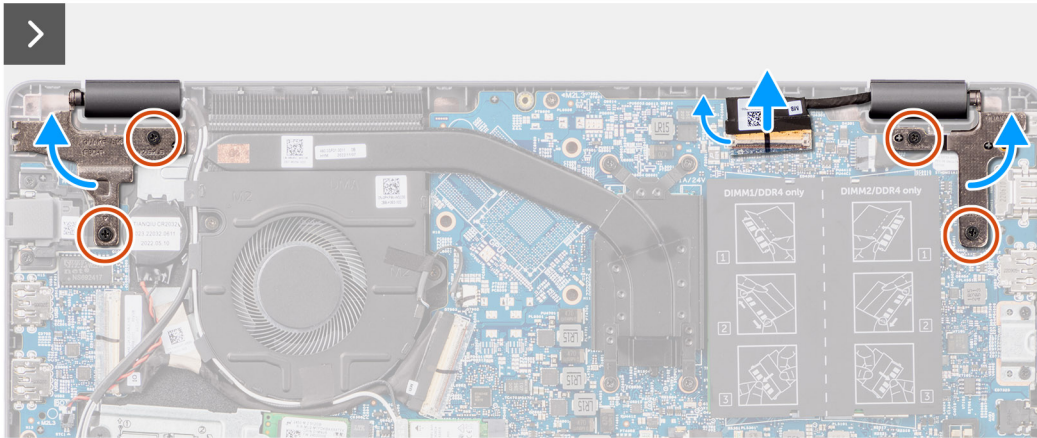
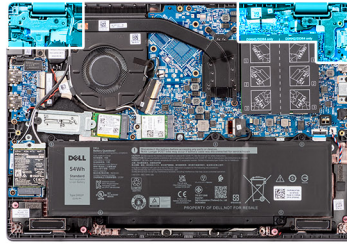

Étapes

1. Décollez la bande adhésive qui fixe le câble d'écran.
2. Débranchez le câble de l'écran de son connecteur situé sur la carte système.
3. Débranchez le câble d'antenne sans fil de la carte sans fil.
4. Posez l'ordinateur sur une surface plane de sorte que l'assemblage repose-poignets et clavier soit posé à plat sur la surface.
5. Retirez les quatre vis (M2,5x5) qui fixent les charnières de l'écran à l'assemblage du repose-poignets et du clavier.
6. Soulevez les charnières gauche et droite pour les retirer du système.
7. Soulevez l'assemblage du repose-poignets en l'inclinant pour le dégager des charnières et le retirer de l'assemblage de l'écran.

REMARQUE : L'assemblage d'écran est un assemblage HUD (Hinge Up Design) qui ne peut pas être démonté une fois retiré du boîtier inférieur. En cas de dysfonctionnement de composants dans l'assemblage d'écran nécessitant un remplacement, c'est la totalité de l'assemblage d'écran qui doit être remplacée.

Installation de l'assemblage d'écran

Prérequis

Si vous remplacez un composant, retirez le composant existant avant d'exécuter la procédure d'installation.

À propos de cette tâche

- REMARQUE :** La procédure d'installation de l'assemblage d'écran est identique pour les ordinateurs portables à clapet et les boîtiers convertibles 2-en-1.
- REMARQUE :** Assurez-vous que les charnières soient ouvertes au maximum avant de remplacer l'assemblage d'écran sur l'ensemble repose-poignets et clavier.

Les images suivantes indiquent l'emplacement de l'assemblage d'écran et fournissent une représentation visuelle de la procédure d'installation.

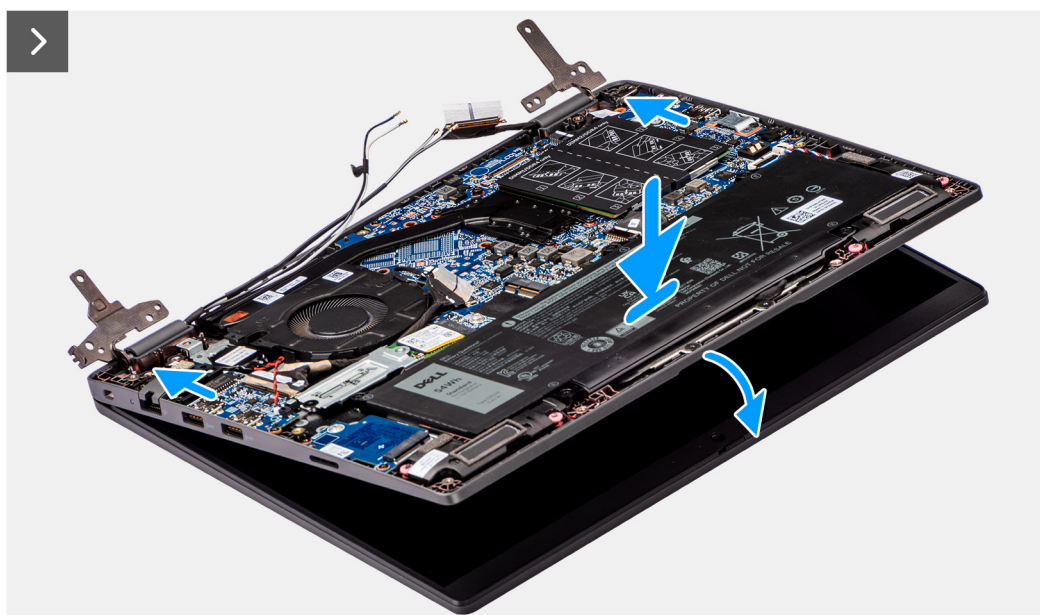

4x
M2.5x5

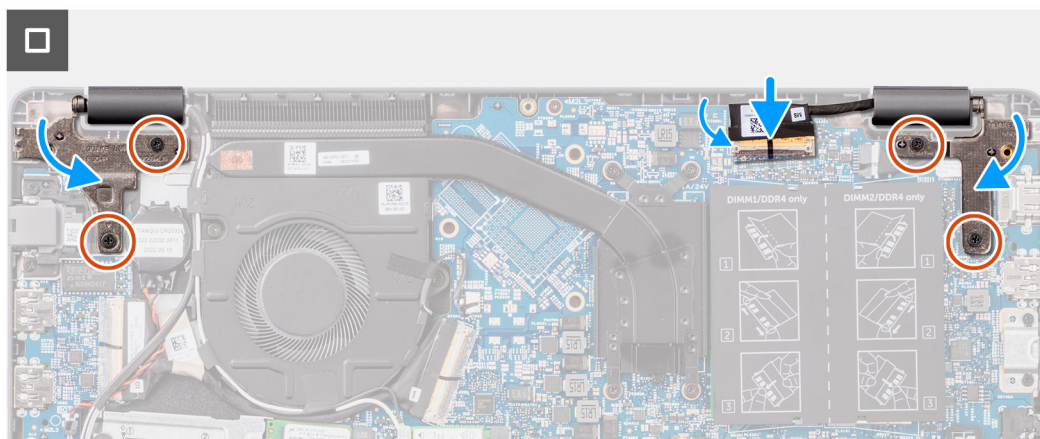
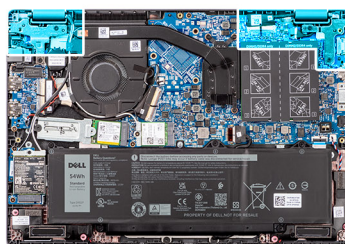

Étapes

1. Placez l'ensemble écran sur une surface plane.
2. Faites glisser l'assemblage d'écran en l'inclinant, puis placez-le boîtier du système sous les charnières l'assemblage d'écran.
3. Appuyez doucement sur les charnières d'écran pour aligner les trous de vis des charnières d'écran avec ceux de l'assemblage du repose-poignets et du clavier.
4. Remettez en place les quatre vis (M2,5x5) qui fixent les charnières d'écran à l'assemblage du repose-poignets et du clavier.
5. Branchez le câble de l'écran sur son connecteur sur la carte système.
6. Collez le ruban adhésif pour fixer le câble d'écran.

Étapes suivantes

1. Installez le [cache de fond](#).
2. Suivez la procédure décrite dans la section [après une intervention à l'intérieur de votre ordinateur](#).

Bordure d'écran

Retrait de la bordure d'écran

Prérequis

1. Suivez la procédure décrite dans la section [Avant d'intervenir à l'intérieur de votre ordinateur](#).
2. Retirez le [cache de fond](#).
3. Retirez l'[assemblage d'écran](#).

À propos de cette tâche

L'image suivante indique l'emplacement de la bordure d'écran et fournit une représentation visuelle de la procédure de retrait.

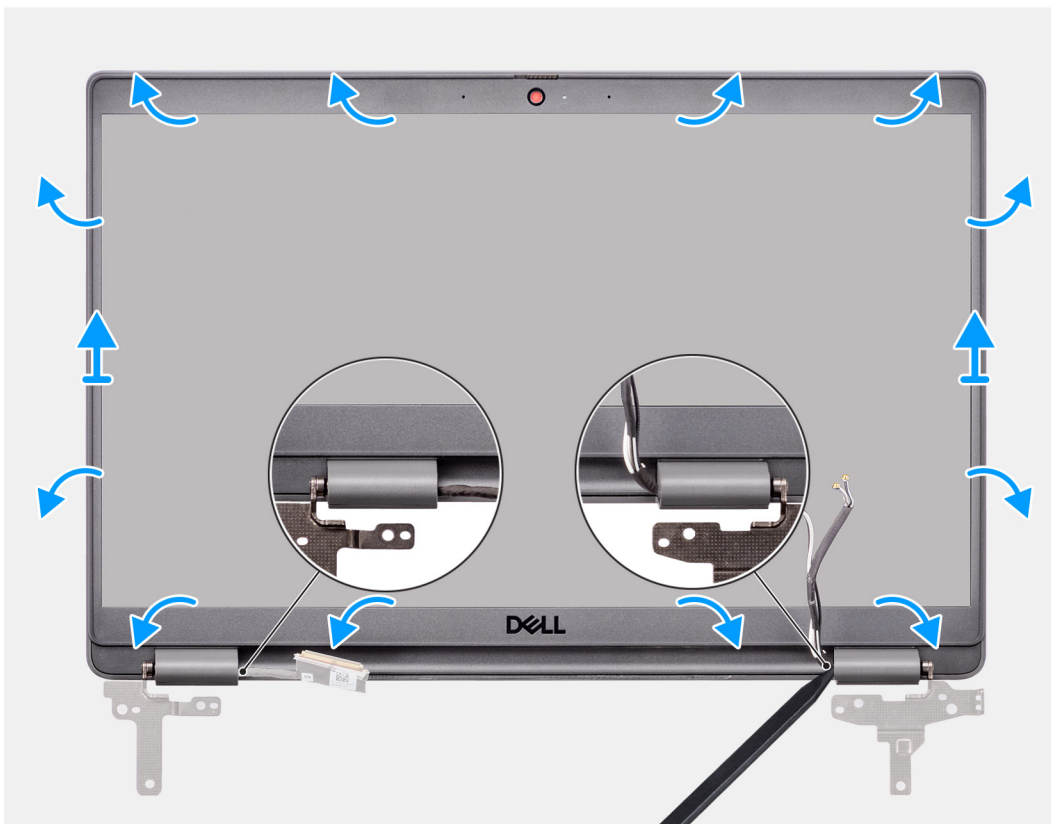

Étapes

REMARQUE : La bordure d'écran est collée sur le panneau d'écran avec de l'adhésif. Insérez une pointe en plastique dans les encoches près des caches de charnières pour lancer le processus de levier afin de dégager la bordure d'écran. Opérez un mouvement de levier le long de la bordure d'écran jusqu'à séparer complètement cette dernière du capot de l'écran.

PRÉCAUTION : Faites délicatement levier pour retirer la bordure d'écran afin de réduire le risque d'endommagement.

1. Utilisez une pointe en plastique pour faire levier sur les encoches situées à proximité des charnières gauche et droite sur le bord inférieur de la bordure d'écran.
2. Procédez soigneusement de la sorte sur les bords de la bordure d'écran pour le dégager du capot arrière de l'écran.
3. Soulevez la bordure d'écran hors de l'assemblage d'écran.

Installation de la bordure d'écran

Prérequis

Si vous remplacez un composant, retirez le composant existant avant d'exécuter la procédure d'installation.

À propos de cette tâche

L'image suivante indique l'emplacement de la bordure d'écran et fournit une représentation visuelle de la procédure d'installation.

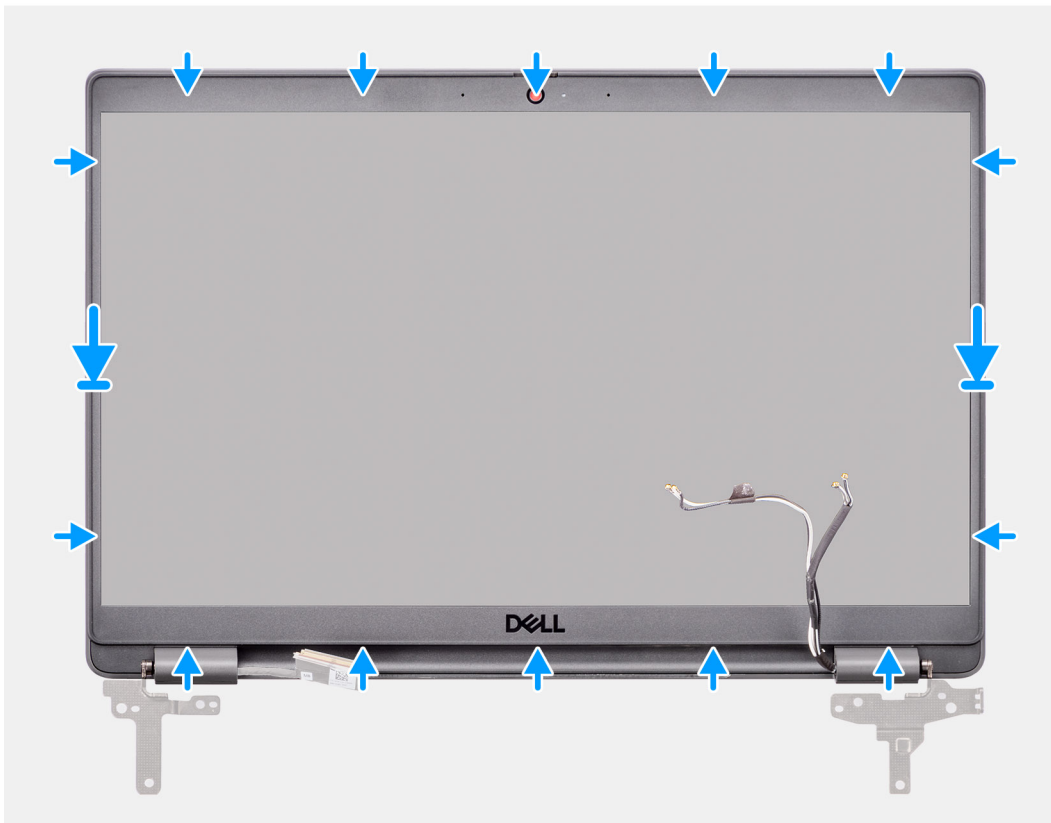

Étapes

REMARQUE : Lors de l'installation de la bordure d'écran de remplacement pour les modèles expédiés avec une webcam, décollez délicatement le morceau de ruban adhésif utilisé pour fixer l'obturateur de la webcam à la bordure d'écran de remplacement.

PRÉCAUTION : Retirez le ruban adhésif avec précaution. Un décollage brutal peut entraîner le retrait de l'obturateur de la webcam de la bordure d'écran et endommager l'obturateur.

1. Alignez et placez la bordure d'écran sur l'assemblage d'écran.
2. Enclenchez la bordure d'écran avec précaution.

Étapes suivantes

1. Installez l'[assemblage d'écran](#).
2. Installez le [cache de fond](#).
3. Suivez la procédure décrite dans la section [Après une intervention à l'intérieur de votre ordinateur](#).

Panneau d'écran

Retrait du panneau d'écran

Prérequis

1. Suivez la procédure décrite dans la section [Avant d'intervenir à l'intérieur de votre ordinateur](#).
2. Retirez le [cache de fond](#).
3. Retirez l'[assemblage d'écran](#).
4. Retirez la [bordure d'écran](#).

À propos de cette tâche

Les images suivantes indiquent l'emplacement du panneau d'écran et fournissent une représentation visuelle de la procédure de retrait.



6x
M2.5x2.5

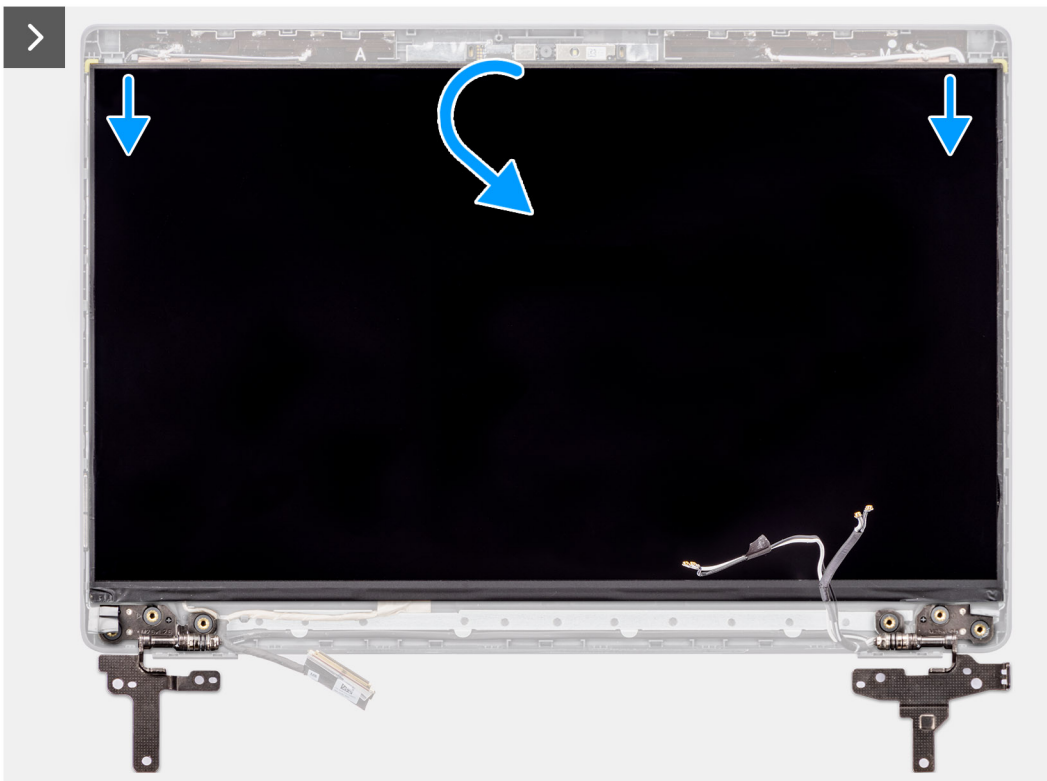
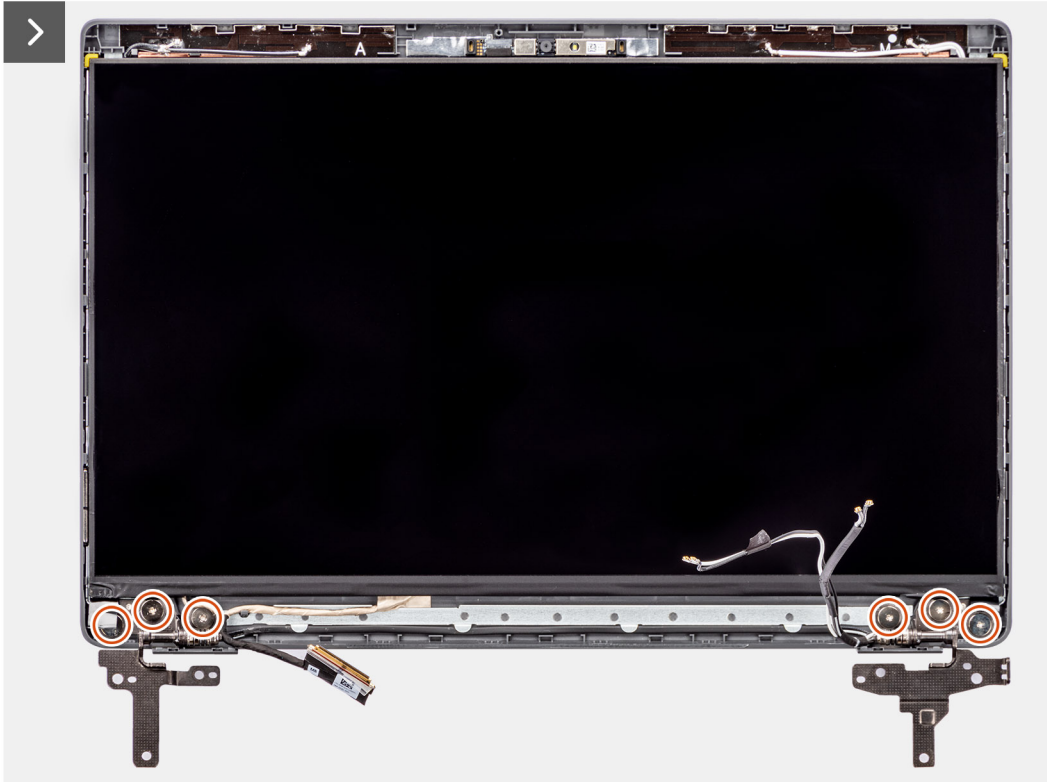

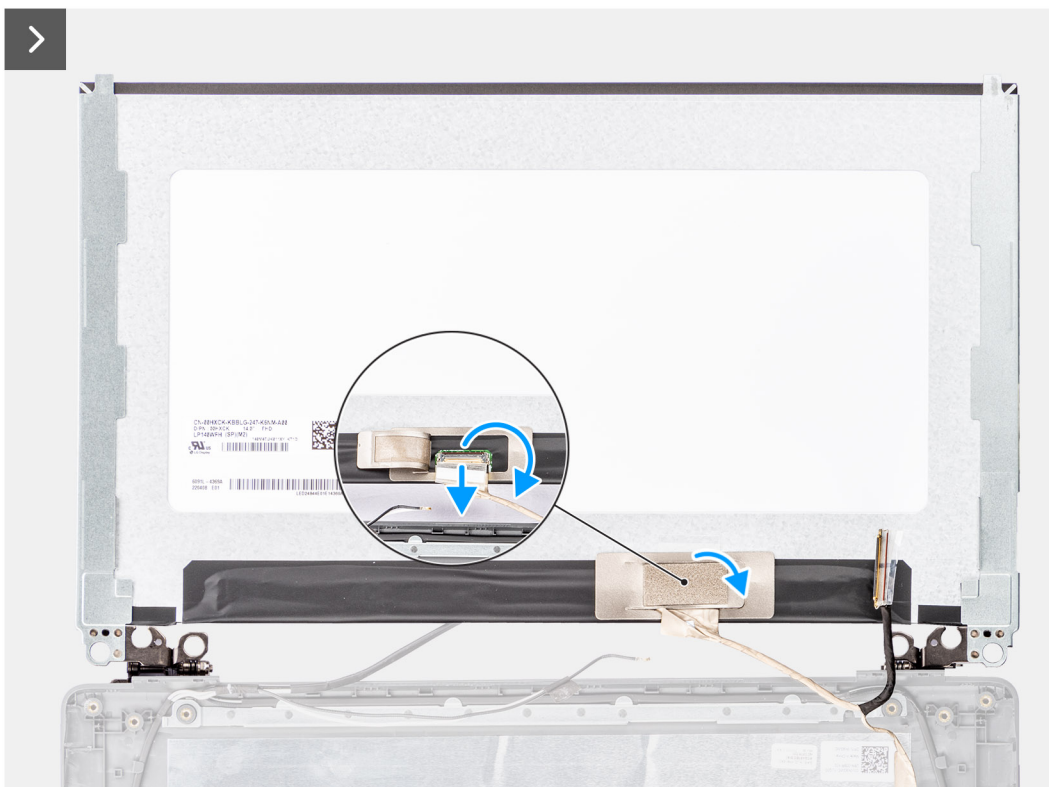

Étapes

REMARQUE : Le panneau d'écran est préassemblé avec les supports d'écran sous la forme d'une seule pièce de rechange. Ne tirez pas sur la bande adhésive à décoller par étirement et ne séparez pas les supports du panneau d'écran.



1. Retirez les six vis (M2,5x2,5) qui fixent les charnières gauche et droite au capot arrière de l'écran.

REMARQUE : Lors du retrait du panneau d'écran, dégagez ces languettes de capot d'écran avant de retourner le panneau d'écran.

2. Soulevez le panneau d'écran et ouvrez-le pour accéder au câble d'écran.
3. Décollez le ruban adhésif sur le connecteur du câble de l'écran.
4. Ouvrez le loquet et débranchez le câble du connecteur sur le panneau d'écran.
5. Soulevez le panneau d'écran pour le dégager du capot arrière de l'écran.

Installation du panneau d'écran

Prérequis

Si vous remplacez un composant, retirez le composant existant avant d'exécuter la procédure d'installation.

À propos de cette tâche

La figure suivante indique l'emplacement du panneau d'écran et fournit une représentation visuelle de la procédure d'installation.

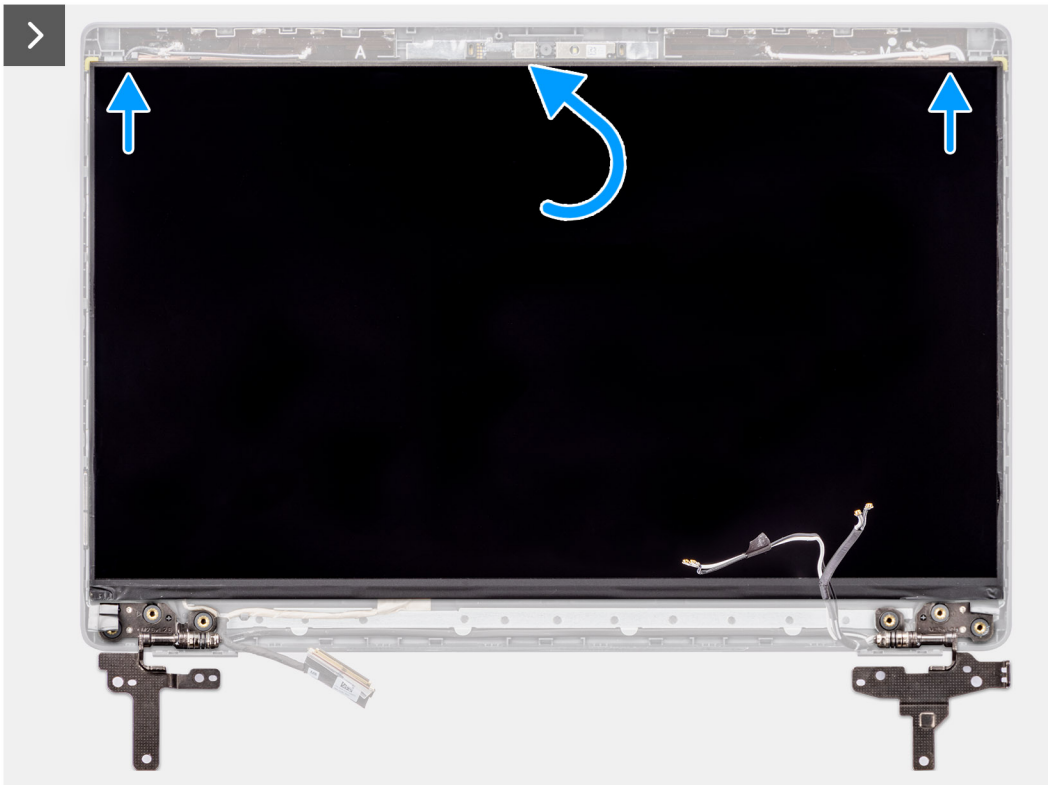

6x
M2.5x2.5



Étapes

1. Branchez le câble d'écran au connecteur du panneau d'écran et fermez le loquet.
2. Collez le ruban conducteur pour fixer le câble de l'écran au panneau d'écran.
3. Insérez les languettes du panneau d'écran dans leur logement sur le capot de l'écran.
4. Remettez en place les six vis (M2,5x2,5) pour fixer le panneau d'écran au capot arrière de l'écran.

Étapes suivantes

1. Installez la [bordure d'écran](#).
2. Installez l'[assemblage d'écran](#).
3. Installez le [cache de fond](#).
4. Suivez la procédure décrite dans la section [Après une intervention à l'intérieur de votre ordinateur](#).

Caméra

Retrait de la caméra

Prérequis

1. Suivez la procédure décrite dans la section [Avant d'intervenir à l'intérieur de votre ordinateur](#).
2. Retirez le [cache de fond](#).
3. Retirez l'[assemblage d'écran](#).
4. Retirez la [bordure d'écran](#).
5. Retirez le [panneau d'écran](#).

À propos de cette tâche

Les images suivantes indiquent l'emplacement de la webcam et fournissent une représentation visuelle de la procédure de retrait.

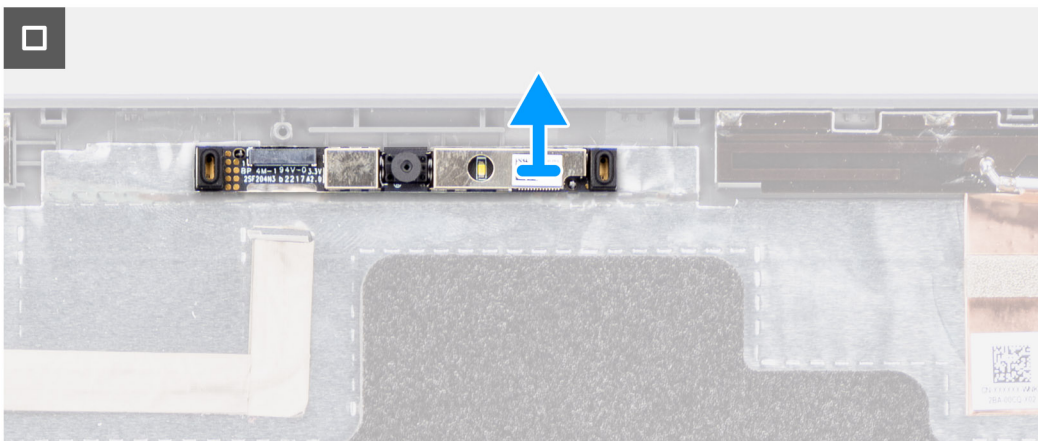
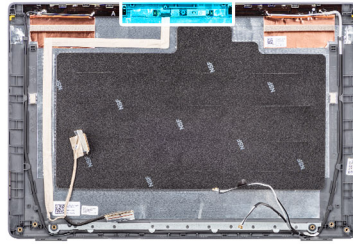

Étapes

1. Déconnectez du module de webcam le câble de cette dernière.
2. Soulevez le module de l'appareil photo et retirez-le du capot arrière de l'écran.

Installation de la webcam

Prérequis

Si vous remplacez un composant, retirez le composant existant avant d'exécuter la procédure d'installation.

À propos de cette tâche

La figure suivante indique l'emplacement du panneau d'écran et fournit une représentation visuelle de la procédure d'installation.

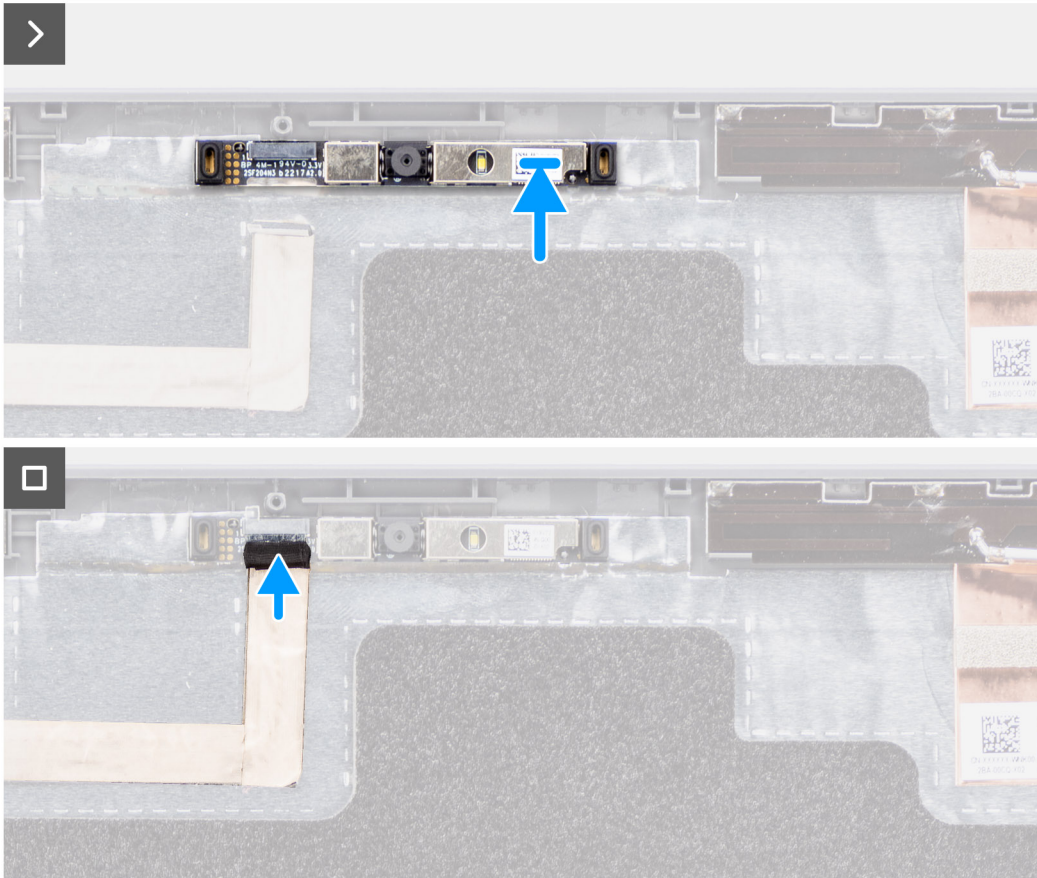
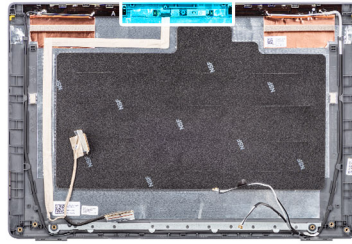

Étapes

1. Alignez le module de l'appareil photo sur le capot arrière de l'écran et remettez-le en place.
2. Connectez le câble de la webcam au module de cette dernière.

Étapes suivantes

1. Installez le [panneau d'écran](#).
2. Installez la [bordure d'écran](#).
3. Installez l'[assemblage d'écran](#).
4. Installez le [cache de fond](#).
5. Suivez la procédure décrite dans la section [Après une intervention à l'intérieur de votre ordinateur](#).

Câble d'écran/eDP

Retrait du câble eDP

Prérequis

1. Suivez la procédure décrite dans la section [Avant d'intervenir à l'intérieur de votre ordinateur](#).

2. Retirez le [cache de fond](#).
3. Retirez l'[assemblage d'écran](#).
4. Retirez la [bordure d'écran](#).
5. Retirez le [panneau d'écran](#).
6. Retirez la [webcam](#).

À propos de cette tâche

L'image suivante indique l'emplacement du câble eDP et illustre la procédure de retrait.

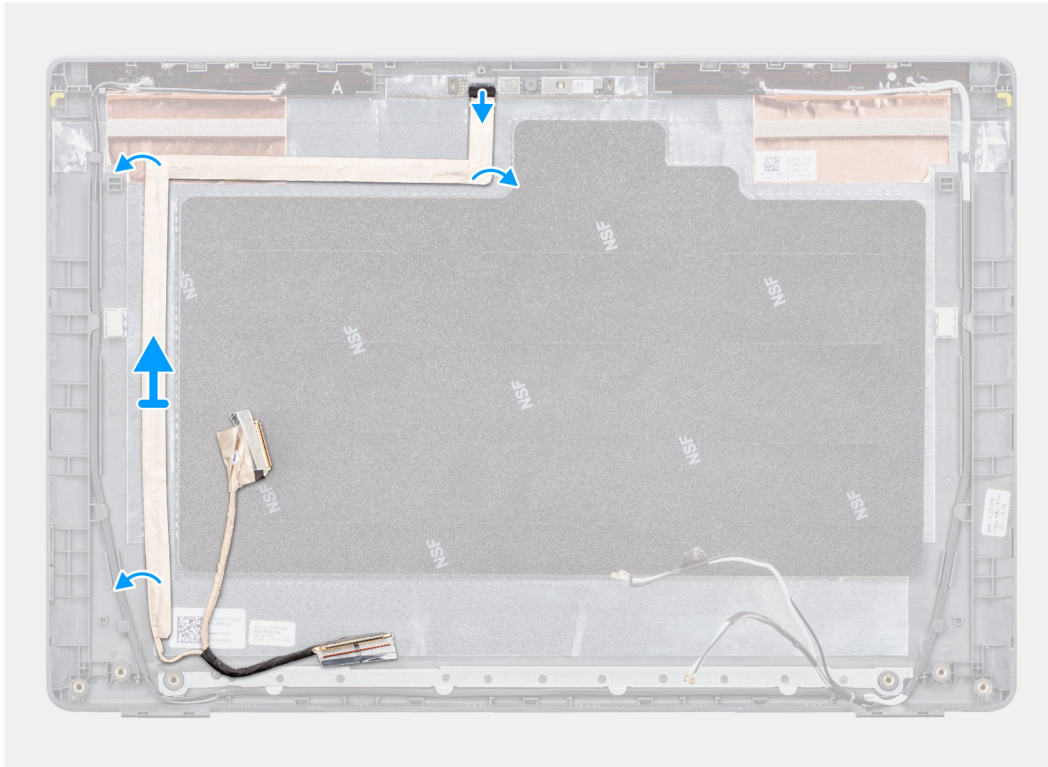

Étapes

1. Débranchez le câble eDP de son connecteur situé sur le module de webcam.
2. Retirez la bande adhésive et dégagez le câble eDP pour le libérer de l'adhésif, puis soulevez le câble eDP du capot arrière de l'écran.

Installation du câble eDP

Prérequis

Si vous remplacez un composant, retirez le composant existant avant d'exécuter la procédure d'installation.

À propos de cette tâche

La figure suivante indique l'emplacement du câble eDP et fournit une représentation visuelle de la procédure d'installation.

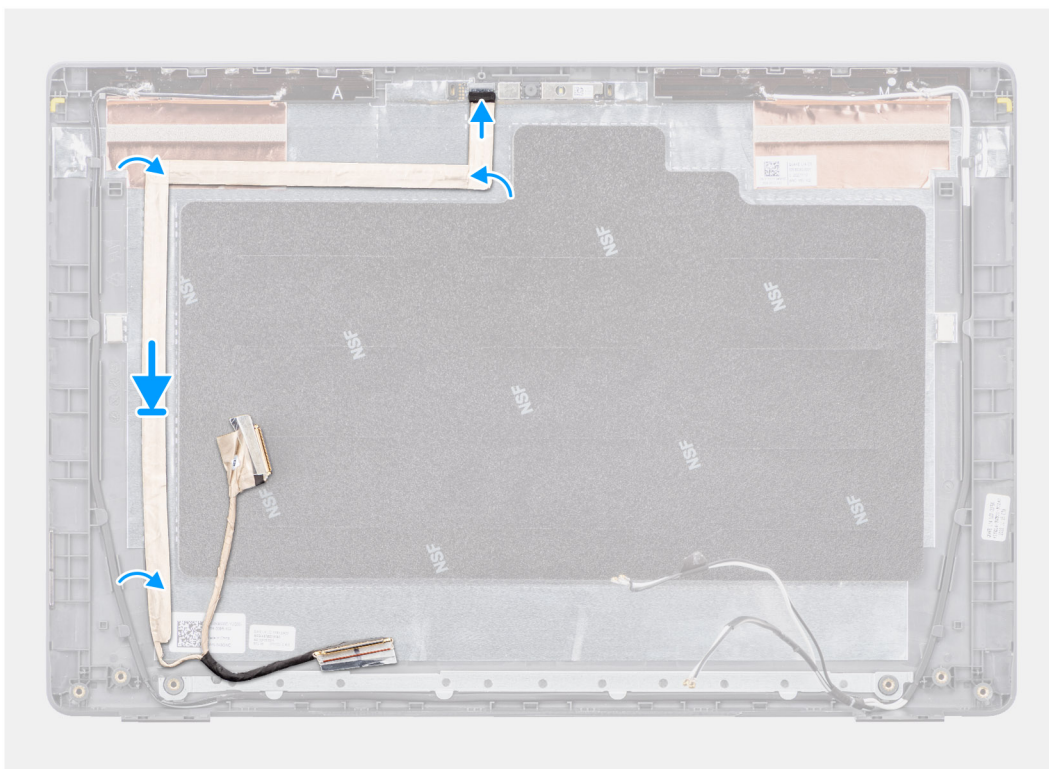

Étapes

1. Connectez le câble eDP au connecteur situé sur le module de webcam.
2. Collez le câble eDP au capot arrière de l'écran.
3. Collez le ruban adhésif et acheminez le câble eDP vers le capot arrière de l'écran.

Étapes suivantes

1. Installez la [webcam](#).
2. Installez le [panneau d'écran](#).
3. Installez la [bordure d'écran](#).
4. Installez l'[assemblage d'écran](#).
5. Installez le [cache de fond](#).
6. Suivez la procédure décrite dans la section [Après une intervention à l'intérieur de votre ordinateur](#).

Capot arrière de l'écran

Retrait du capot arrière d'écran

Prérequis

1. Suivez la procédure décrite dans la section [Avant d'intervenir à l'intérieur de votre ordinateur](#).
2. Retirez le [cache de fond](#).
3. Retirez l'[assemblage d'écran](#).
4. Retirez la [bordure d'écran](#).
5. Retirez le [panneau d'écran](#).
6. Retirez la [webcam](#).
7. Retirez le [câble eDP](#).

À propos de cette tâche

L'image suivante indique l'emplacement du capot arrière d'écran et fournissent une représentation visuelle de la procédure de retrait.

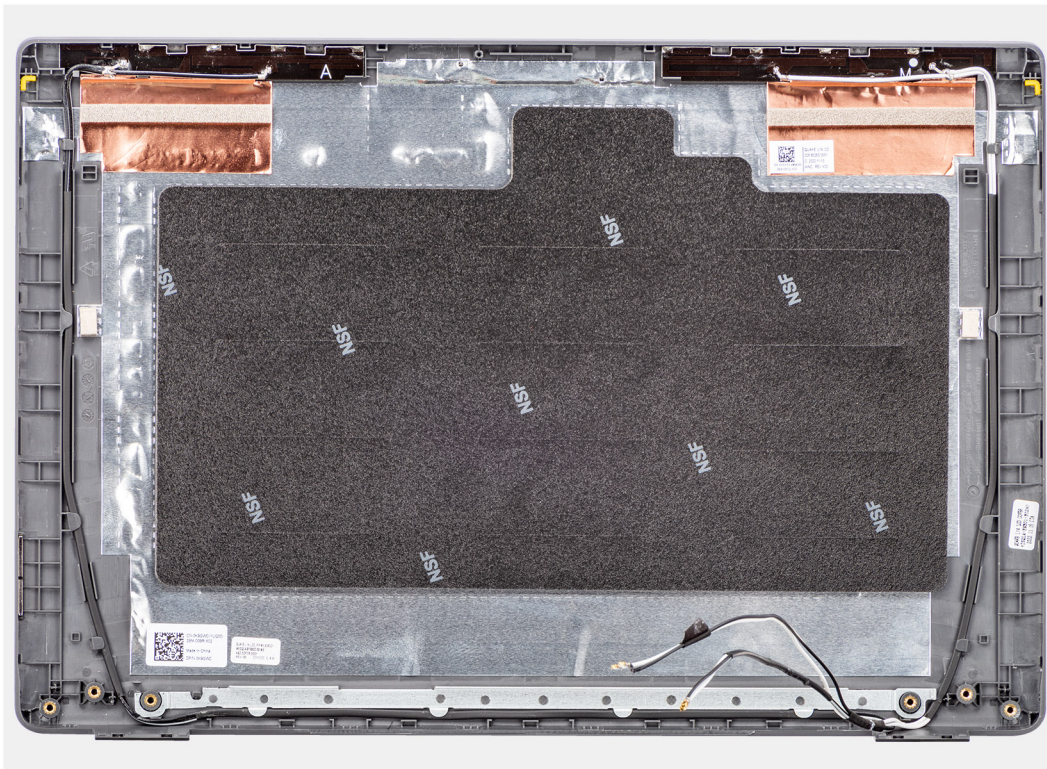

Étapes

Après avoir effectué les étapes préliminaires, il vous reste le capot arrière d'écran.

Installation du capot arrière de l'écran

Prérequis

Si vous remplacez un composant, retirez le composant existant avant d'exécuter la procédure d'installation.

À propos de cette tâche

L'image suivante indique l'emplacement du capot arrière de l'écran et fournit une représentation visuelle de la procédure d'installation.

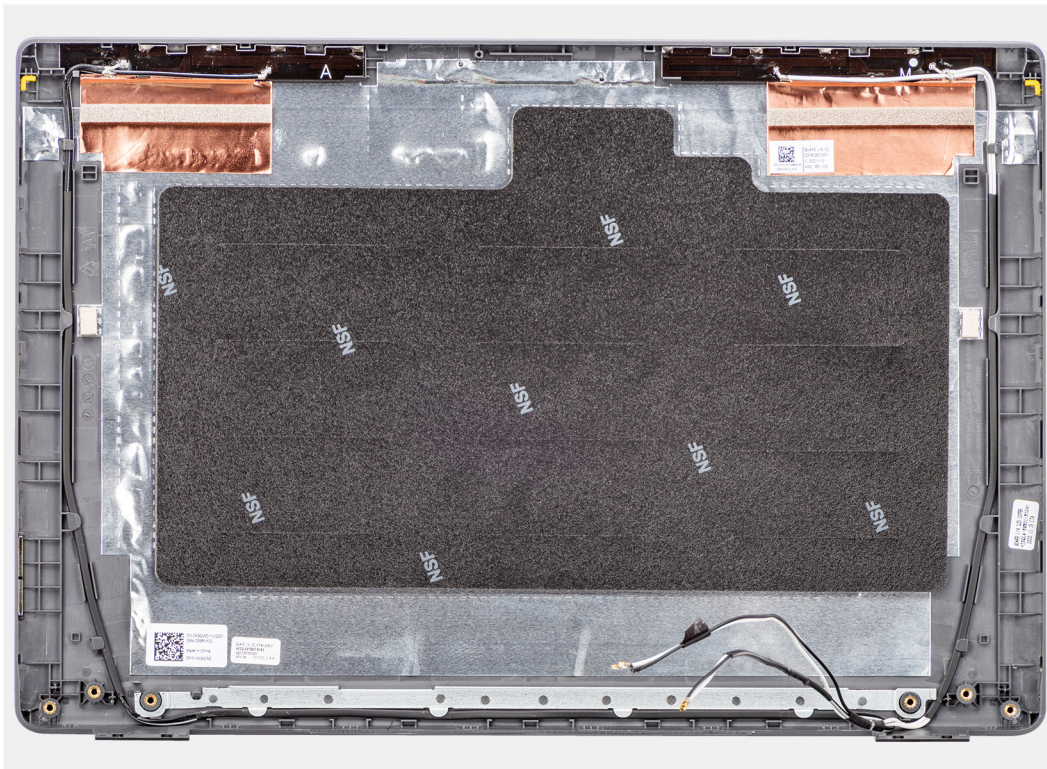

Étapes

Posez le capot arrière de l'écran sur une surface plane.

Étapes suivantes

1. Installez le [câble eDP](#).
2. Installez la [webcam](#).
3. Installez le [panneau d'écran](#).
4. Installez la [bordure d'écran](#).
5. Installez l'[assemblage d'écran](#).
6. Installez le [cache de fond](#).
7. Suivez la procédure décrite dans la section [Après une intervention à l'intérieur de votre ordinateur](#).

Assemblage du repose-poignets et du clavier

Retrait de l'assemblage du repose-poignets et du clavier

Prérequis

1. Suivez la procédure décrite dans la section [Avant d'intervenir à l'intérieur de votre ordinateur](#).
2. Retirez le [cache de fond](#).
3. Retirez la [batterie](#).
4. Retirez le [disque SSD M.2 2230](#) ou le [disque SSD M.2 2280](#), selon le cas.
5. Retirez la [carte sans fil](#).
6. Retirez le [ventilateur thermique](#).
7. Retirez le [dissipateur thermique](#).
8. Retirez la [pile bouton](#).
9. Retirez l'[assemblage d'écran](#).
10. Retirez la [carte d'E/S](#).
11. Retirez le [bouton d'alimentation](#).

12. Retirez les haut-parleurs.

13. Retirez le pavé tactile.

14. Retirez la carte système.

REMARQUE : La carte système peut être retirée avec le dissipateur thermique inclus afin de simplifier la procédure tout en préservant la liaison thermique entre la carte système et le dissipateur thermique.

15. Retirez le port de l'adaptateur secteur.

À propos de cette tâche

REMARQUE : L'assemblage de repose-poignets ne peut pas être démonté davantage une fois que toutes les procédures de pré-retrait des pièces sont terminées. Si le clavier ne fonctionne pas correctement et doit être remplacé, remplacez l'intégralité de l'assemblage du repose-poignets.

L'image ci-dessous représente l'assemblage du repose-poignets après que les procédures de pré-retrait des pièces ont été effectuées pour n'importe quel remplacement d'assemblage de repose-poignets.

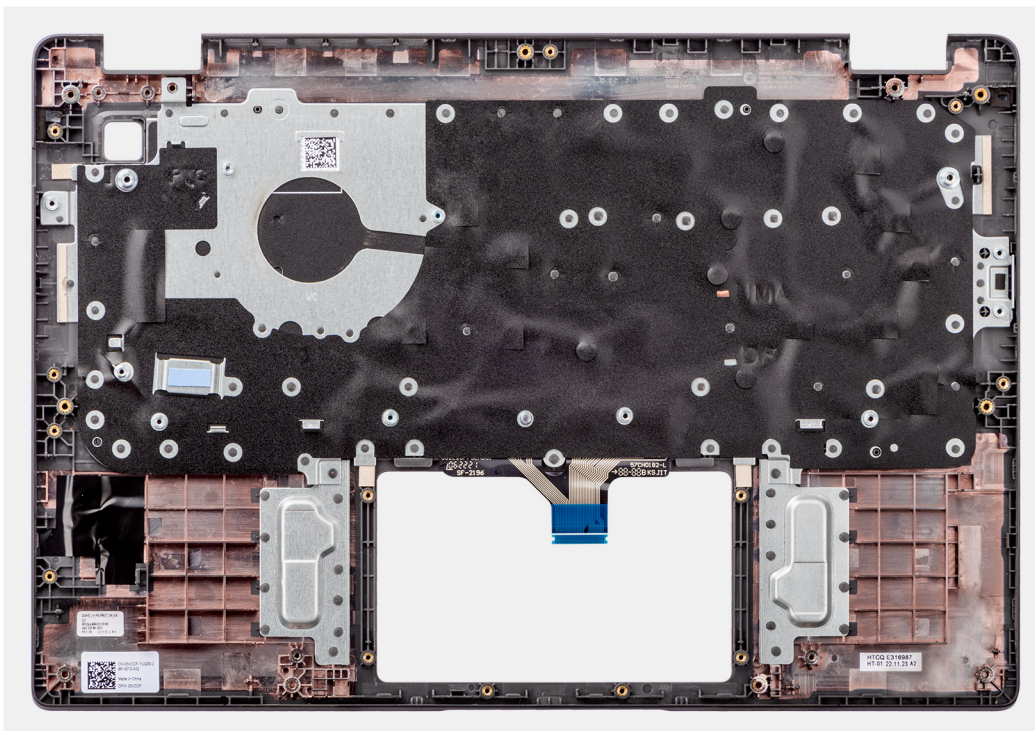

Étapes

Après avoir effectué les étapes prérequis, l'assemblage repose-poignets et clavier est à votre disposition.

Installation de l'assemblage du repose-poignets et du clavier

Prérequis

Si vous remplacez un composant, retirez le composant existant avant d'exécuter la procédure d'installation.

À propos de cette tâche

L'image suivante indique l'emplacement de l'assemblage du repose-poignets et du clavier, et fournit une représentation visuelle de la procédure d'installation.

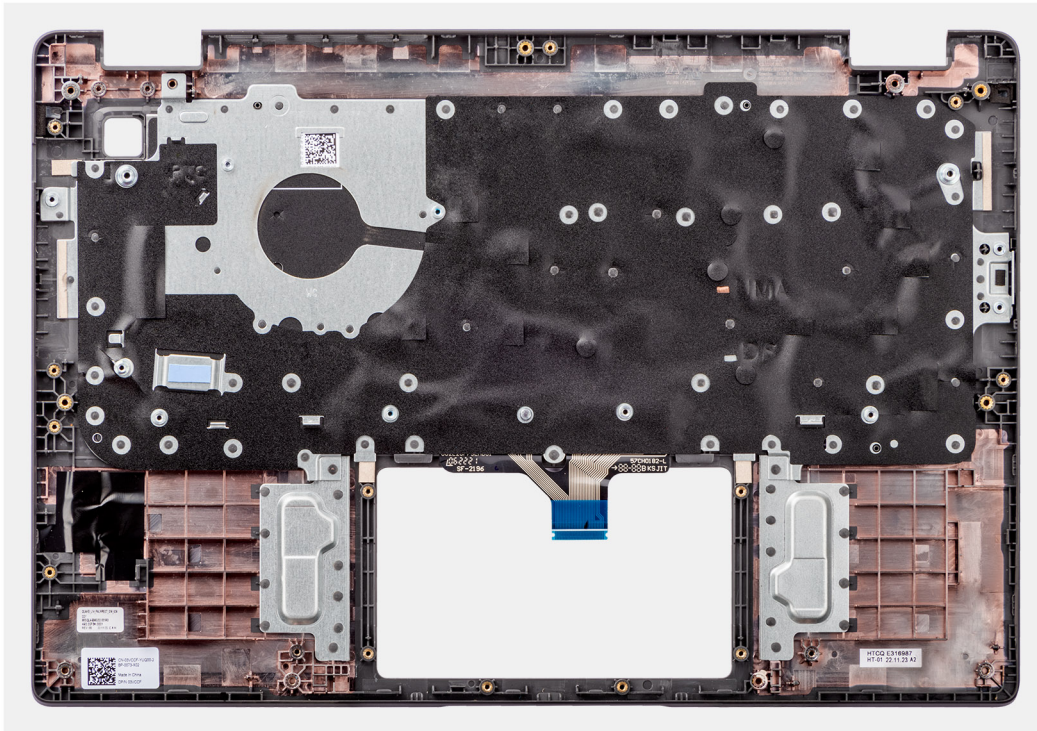

Étapes

Placez l'assemblage du repose-poignets et du clavier sur une surface plane, puis effectuez les étapes d'installation de l'assemblage du repose-poignets et du clavier.

Étapes suivantes

1. Installez le [port de l'adaptateur secteur](#).
2. Installez la [carte système](#).
i REMARQUE : La carte système peut être installée avec le dissipateur thermique inclus afin de simplifier la procédure tout en préservant la liaison thermique entre la carte système et le dissipateur thermique.
3. Installez le [pavé tactile](#).
4. Installez les [haut-parleurs](#).
5. Installez le [bouton d'alimentation](#).
6. Installez la [carte d'E/S](#).
7. Installez l'[assemblage d'écran](#).
8. Installez la [pile bouton](#).
9. Installez le [dissipateur thermique](#).
10. Installez le [ventilateur thermique](#).
11. Installez la [carte sans fil](#).
12. Installez le [disque SSD M.2 2230](#) ou le [disque SSD M.2 2280](#), selon le cas.
13. Installez la [batterie](#).
14. Installez le [cache de fond](#).
15. Suivez la procédure décrite dans la section [après une intervention à l'intérieur de votre ordinateur](#).

Pilotes et téléchargements

Pour dépanner, télécharger ou installer des pilotes, il est recommandé de lire l'article de la base de connaissances Dell [000123347](#) intitulé « Forum aux questions Pilotes et téléchargements ».

Configuration du BIOS

PRÉCAUTION : Sauf si vous êtes un utilisateur expert, ne modifiez pas les paramètres du programme de configuration du BIOS. Certaines modifications peuvent empêcher l'ordinateur de fonctionner correctement.

REMARQUE : Selon votre ordinateur et les appareils installés, les éléments répertoriés dans la présente section n'apparaîtront pas forcément.

REMARQUE : Avant d'utiliser le programme de configuration du BIOS, notez les informations qui y sont affichées afin de pouvoir vous y reporter ultérieurement.

Utilisez le programme de configuration du BIOS pour les fins suivantes :

- Obtenir des informations sur le matériel installé sur votre ordinateur, par exemple la quantité de RAM et la taille du disque dur.
- Modifier les informations de configuration du système.
- Définir ou modifier une option sélectionnable par l'utilisateur, par exemple le mot de passe utilisateur, le type de disque dur installé, l'activation ou la désactivation de périphériques de base.

Accès au programme de configuration BIOS

À propos de cette tâche

Allumez ou redémarrez votre ordinateur, puis appuyez immédiatement sur la touche F2.

Touches de navigation

REMARQUE : Pour la plupart des options de Configuration du système, les modifications que vous apportez sont enregistrées mais ne sont appliquées qu'au redémarrage de l'ordinateur.

Tableau 3. Touches de navigation

Touches	Navigation
Flèche du haut	Permet de revenir au champ précédent.
Flèche du bas	Permet de passer au champ suivant.
Entrée	Sélectionne une valeur dans le champ en surbrillance (si applicable) ou permet de suivre le lien affiché dans le champ.
Barre d'espace	Permet d'étendre ou de réduire la liste déroulante, le cas échéant.
Onglet	Passe au champ suivant. REMARQUE : Seulement pour le navigateur graphique standard.
Échap	Permet de revenir à la page précédente jusqu'à ce que l'écran principal s'affiche. Si vous appuyez sur « Échap » dans l'écran principal, un message vous invitant à enregistrer les modifications non enregistrées et à redémarrer le système s'affiche alors.

Menu de démarrage ponctuel

Pour entrer dans le **Menu de démarrage ponctuel**, allumez votre ordinateur, puis appuyez immédiatement sur la touche F2.

 **REMARQUE** : Il est recommandé d'éteindre l'ordinateur s'il est sous tension.

Ce menu contient les périphériques à partir desquels vous pouvez démarrer, y compris l'option de diagnostic. Les options du menu de démarrage sont les suivantes :

- Disque amovible (si disponible)
- Unité STXXXX (si disponible)

 **REMARQUE** : XXX correspond au numéro de disque SATA.

- Lecteur optique (si disponible)
- Disque dur SATA (si disponible)
- Diagnostics

 **REMARQUE** : Si vous choisissez **Diagnostics**, l'écran **Diagnostics ePSA** s'affiche.

L'écran de séquence de démarrage affiche également l'option d'accès à l'écran Configuration du système.

Menu Démarrage ponctuel

Pour entrer dans le **menu Démarrage ponctuel**, allumez votre ordinateur, puis appuyez immédiatement sur la touche F12.

 **REMARQUE** : Il est recommandé d'éteindre l'ordinateur s'il est sous tension.

Ce menu contient les périphériques à partir desquels vous pouvez démarrer, y compris l'option de diagnostic. Les options du menu de démarrage sont les suivantes :

- Disque amovible (si disponible)
- Unité STXXXX (si disponible)

 **REMARQUE** : XXX correspond au numéro de disque SATA.

- Lecteur optique (si disponible)
- Disque dur SATA (si disponible)
- Diagnostics

L'écran de séquence de démarrage affiche également l'option d'accès à l'écran Configuration du système.

Options de configuration du système

 **REMARQUE** : Selon votre système et les appareils installés, les éléments répertoriés dans cette section n'apparaîtront pas forcément tels quels dans votre configuration.

Tableau 4. Options de configuration du système : Menu Informations système

Présentation générale	
Ordinateur Latitude 3440	
Version du BIOS	Affiche le numéro de version du BIOS.
Numéro de série	Affiche le numéro de série du système.
Numéro d'inventaire	Affiche le numéro d'inventaire du système.
Date de fabrication	Affiche la date de fabrication du système.
Date de propriété	Affiche la date de propriété du système.
Code de service express	Affiche le code de service express du système.
Étiquette de propriété	Affiche l'étiquette de propriété du système.
Mise à jour de firmware signée	Indique si la mise à jour de firmware signée est activée sur votre système.
Information sur la batterie	
Principal	Indique que la batterie est la batterie principale.
Niveau de la batterie	Affiche le niveau de la batterie du système.

Tableau 4. Options de configuration du système : Menu Informations système (suite)

Présentation générale	
État de la batterie	Affiche l'état de la batterie du système.
Intégrité	Affiche l'intégrité de la batterie du système.
Adaptateur secteur	Indique si l'adaptateur secteur est connecté ou non.
Type de durée de vie de la batterie	Affiche le type d'autonomie de la batterie du système.
Informations concernant le processeur	
Type de processeur	Affiche le type du processeur.
Vitesse d'horloge maximale	Affiche la vitesse d'horloge maximale du processeur.
Vitesse d'horloge minimale	Affiche la vitesse d'horloge minimale du processeur.
Vitesse d'horloge actuelle	Affiche la vitesse d'horloge actuelle du processeur.
Nombre de cœurs	Affiche le nombre de cœurs du processeur.
ID du processeur	Affiche le code d'identification du processeur.
Mémoire cache L2 du processeur	Affiche la taille du cache L2 du processeur.
Mémoire cache de niveau 3 du processeur	Affiche la taille du cache L3 du processeur.
Version du microcode	Affiche la version du microcode.
Compatible Intel Hyper-Threading	Indique si le processeur est compatible avec la technologie Hyper-Threading (HT).
Technologie 64 bits	Indique si la technologie 64 bits est utilisée.
Informations sur la mémoire	
Mémoire installée	Affiche la quantité totale de mémoire système installée.
Mémoire disponible	Affiche la quantité totale de mémoire système disponible.
Vitesse de la mémoire	Affiche la vitesse de la mémoire.
Mode canal de la mémoire	Affiche le mode monocanal ou bicanal.
Technologie de mémoire	Affiche la technologie utilisée pour la mémoire.
DIMM_SLOT 1	Affiche les informations de mémoire dans le logement 1.
DIMM_SLOT 2	Affiche les informations de mémoire dans le logement 2.
Informations sur les appareils	
Type de panneau	Affiche le type de panneau du système.
Contrôleur vidéo	Affiche le type de contrôleur vidéo du système.
Mémoire vidéo	Affiche les informations de mémoire vidéo du système.
Appareil Wi-Fi	Affiche les informations des appareils sans fil du système.
Résolution native	Affiche la résolution native du système.
Version du BIOS vidéo	Affiche la version du BIOS vidéo du système.
Contrôleur audio	Affiche les informations de contrôleur audio du système.
Appareil Bluetooth	Affiche les informations d'appareil Bluetooth du système.
Adresse MAC LOM	Affiche les informations du périphérique d'adresse MAC LOM du système.
Adresse MAC de transfert	Affiche les informations de l'adresse MAC de transfert du système.
Périphérique cellulaire	Affiche les informations de l'appareil cellulaire du système.
Contrôleur vidéo dGPU	Affiche les informations du périphérique du contrôleur vidéo du système.

Tableau 5. Options de configuration du système : menu Configuration du démarrage

Configuration du démarrage	
Séquence de démarrage	
Mode de démarrage	Affiche les modes de démarrage
Séquence de démarrage	Affiche la séquence de démarrage.
Secure Boot	
Activer Secure Boot	Permet d'activer ou de désactiver la fonctionnalité Secure Boot (amorçage sécurisé). Par défaut, cette option est désactivée.
Active Microsoft UEFI CA	Activer ou désactiver la fonctionnalité de démarrage Microsoft UEFI CA. Par défaut, cette option est activée.
Mode Secure Boot	Permet d'activer ou de désactiver la modification des options du mode Secure Boot. Par défaut, l'option Mode déployé est activée.
Gestion des clés experte	
Activer le mode personnalisé	Permet d'activer ou de désactiver le mode personnalisé. Par défaut, l'option mode personnalisé est désactivée.
Gestion des clés en mode personnalisé	Permet de sélectionner les valeurs personnalisées de la gestion des clés experte.

Tableau 6. Options de configuration du système : menu Périphériques intégrés

Périphériques intégrés	
Date/Heure	Affiche la date actuelle au format mm/jj/aaaa et l'heure actuelle au format HH:MM:SS AM/PM.
Caméra	Cette option permet d'activer ou de désactiver la caméra. Par défaut, l'option Activer la caméra est sélectionnée.
Audio	
Activer l'audio	Permet d'activer ou de désactiver le contrôleur audio intégré. Par défaut : toutes les options sont activées.
Configuration USB	<ul style="list-style-type: none"> Permet d'activer ou de désactiver l'amorçage à partir d'appareils de stockage de masse USB connectés au port USB externe. Par défaut, l'option Activer les ports USB arrière est activée. Permet d'activer ou de désactiver le démarrage à partir d'appareils de stockage de masse USB (disque dur externe, lecteur optique et lecteur USB). Par défaut, l'option Activer le support de démarrage USB est activée.
Désactivation du tunneling PCIE USB4	Permet de désactiver l'option de tunneling PCIE USB4. Par défaut, cette option est désactivée.
Périphériques divers	Activer ou désactiver le périphérique du lecteur d'empreintes digitales. Par défaut, l'option Périphériques divers est activée.
Mode discret	Activer ou désactiver le mode discret. L'activation de cette option désactive l'ensemble des lumières et des sons du système. Par défaut, l'option Mode discret est désactivée.

Tableau 7. Options de configuration du système : menu Stockage

Stockage
Opération SATA/NVMe

Tableau 7. Options de configuration du système : menu Stockage (suite)

Stockage	
Opération SATA/NVMe	Permet de configurer le mode d'exploitation du contrôleur d'appareil de stockage intégré. Par défaut, l'option RAID activé est activée.
Interface de stockage	
Activation des ports	Cette page vous permet d'activer les disques intégrés. Par défaut, l'option Disque SSD PCIe M.2 est activée.
Création de rapports SMART	
Activer la création de rapports SMART	Permet d'activer ou de désactiver SMART (Technologie d'auto-supervision, analyse et signalement) pendant le démarrage du système. Par défaut, l'option Activer la création de rapports SMART est désactivée.
Informations sur les disques	
Disque SSD PCIe M.2	
Type	Affiche les informations sur le type de disque SSD PCIe M.2 du système.
Périphérique	Affiche les informations sur l'appareil du disque SSD PCIe M.2 du système.

Tableau 8. Options de configuration du système : menu Affichage

Écran	
Luminosité de l'affichage	
Luminosité lors du fonctionnement sur batterie	Permet de définir la luminosité de l'écran lorsque le système fonctionne sur batterie.
Luminosité lors de l'alimentation secteur	Permet de définir la luminosité de l'écran lorsque le système fonctionne sur l'alimentation secteur.
Écran tactile	
	Activer ou désactiver la fonctionnalité de l'écran tactile. Par défaut, cette option est activée.
EcoPower	
	Activez ou désactivez la fonctionnalité EcoPower dans le panneau. Si nécessaire, la fonctionnalité EcoPower augmente l'autonomie de la batterie en réduisant la luminosité de l'affichage. Par défaut, l'option Activer EcoPower est activée.
Logo plein écran	
	Permet d'activer ou de désactiver l'affichage du logo plein écran. Par défaut, cette option est désactivée.

Tableau 9. Options de configuration du système : menu Connexion

Connexion	
Configuration du contrôleur réseau	
	Vous permet de choisir les options NIC intégrées. Par défaut, l'option Activé avec PXE est activée.
Activer les appareils sans fil	
WLAN	Permet d'activer ou de désactiver l'appareil WLAN interne. Par défaut, cette option est activée.
Bluetooth	Permet d'activer ou de désactiver l'appareil Bluetooth interne. Par défaut, cette option est activée.
Activer la pile réseau UEFI	
	Permet d'activer ou de désactiver la pile réseau UEFI et de contrôler le contrôleur LAN intégré.

Tableau 9. Options de configuration du système : menu Connexion (suite)

Connexion	
	Par défaut, l'option Activer la pile réseau UEFI est activée.
Fonctionnalité de démarrage HTTP(s)	
Démarrage HTTP(s)	Permet d'activer ou de désactiver le démarrage HTTP(s). Par défaut, l'option Démarrage HTTP(s) est activée.
Modes de démarrage HTTP(s)	Par défaut, l'option Mode automatique est activée.

Tableau 10. Options de configuration du système : menu Alimentation

Alimentation	
Configuration de la batterie	Permet au système de fonctionner sur batterie pendant les heures de pointe d'utilisation de l'alimentation. Utilisez le tableau Début de charge personnalisé et Arrêt de charge personnalisé personnalisée pour empêcher l'utilisation de l'alimentation secteur entre certaines périodes de chaque jour. Par défaut, l'option Adaptive est activée.
Configuration avancée	
Activer la configuration avancée du niveau de charge de la batterie	Permet d'activer ou de désactiver la configuration avancée du niveau de charge de la batterie. Par défaut, l'option Activer la configuration avancée du niveau de charge de la batterie est désactivée.
Basculement en heures pleines	Permet au système de fonctionner sur batterie pendant les heures de pointe d'utilisation de l'alimentation.
Activer le basculement en heures pleines	Par défaut, l'option Activer le basculement en heures pleines est désactivée.
USB PowerShare	Lorsque cette option est activée, les périphériques externes tels que les téléphones ou les lecteurs de musique portables peuvent être alimentés ou chargés à l'aide de la batterie du système stockée lorsque le système est en état de veille.
Activer USB PowerShare	Par défaut, l'option USB PowerShare est désactivée.
Gestion thermique	Permet d'activer le refroidissement des ventilateurs et la gestion de la chaleur du processeur pour régler les performances, le bruit et la température du système. Par défaut, l'option Optimisé est activée.
Prise en charge de l'éveil par USB	
Éveil système lors de la connexion à une station d'accueil Dell USB-C	Lorsque cette option est activée, la connexion d'une station d'accueil USB-C Dell sort le système de l'état de veille, de veille prolongée ou hors tension. Par défaut, l'option Éveil système lors de la connexion à une station d'accueil Dell USB-C est activée.
Bloquer la mise en veille	Permet de bloquer le mode de mise en veille (S3) dans le système d'exploitation Par défaut, l'option Bloquer la mise en veille est désactivée.
Interrupteur du capot	
Activer l'interrupteur du capot	Active ou désactive l'interrupteur du capot. Par défaut, l'option Activer l'interrupteur du capot est activée.
Technologie Intel Speed Shift	Permet d'activer ou de désactiver la prise en charge de la technologie Intel Speed Shift. Par défaut, l'option Technologie Intel Speed Shift est activée.

Tableau 11. Options de configuration du système : menu Sécurité

Sécurité	
Sécurité TPM 2.0	
Sécurité TPM 2.0 activée	Permet d'activer ou de désactiver la visibilité TPM pour le système d'exploitation. Par défaut, l'option Sécurité TPM 2.0 activée est activée.
Activer Attestation	Permet de contrôler si la hiérarchie d'approbation du module TPM (Trusted Platform Module) est disponible pour le système d'exploitation. Par défaut, l'option Activer l'attestation est activée.
Activer le stockage des clés	Permet de contrôler si la hiérarchie de stockage du module TPM (Trusted Platform Module) est disponible pour le système d'exploitation. Par défaut, l'option Activer le stockage des clés est activée.
SHA-256	Lorsqu'elle est activée, le BIOS et le module TPM utiliseront l'algorithme de hachage SHA-256 pour étendre les mesures dans les registres PCR du module TPM lors du démarrage du BIOS. Par défaut, l'option SHA-256 est activée.
Effacer	Permet d'effacer les informations sur le propriétaire du module TPM, puis de rétablir le TPM à son état par défaut. Par défaut, l'option Effacer est désactivée.
Dérivation PPI pour les commandes d'effacement	Contrôle l'interface PPI du module TPM. Par défaut, l'option Dispositif de dérivation PPI pour commandes d'effacement est désactivée.
Intrusion dans le boîtier	Cette fonctionnalité contrôle la fonctionnalité d'intrusion du boîtier. Par défaut, l'option Intrusion du boîtier est désactivée.
Réduction des risques de sécurité SMM	Permet d'activer ou de désactiver les protections de réduction des risques de sécurité SMM UEFI supplémentaires. Par défaut, cette option est activée.
Suppression des données au prochain démarrage	
Commencer la suppression des données	Permet d'activer ou de désactiver l'effacement des données au prochain démarrage. Par défaut, l'option Commencer la suppression des données est désactivée.
Absolute	Permet d'activer, de désactiver ou de désactiver en permanence l'interface du module BIOS du service de module Absolute Persistence (en option) depuis le logiciel Absolute. Par défaut, cette option est activée.
	⚠ AVERTISSEMENT : L'option « Désactivé de manière permanente » ne peut être sélectionnée qu'une seule fois. Lorsque l'option « Désactivé de manière permanente » est sélectionnée, le module Absolute Persistence ne peut pas être réactivé. Aucune autre modification de l'état Activer/Désactiver n'est autorisée.
	i REMARQUE : Les options Activer/Désactiver ne sont pas disponibles lorsque Computrace est à l'état activé.
Sécurité du chemin de démarrage UEFI	Détermine si le système invite ou non l'utilisateur à saisir le mot de passe administrateur (si défini) lors du démarrage d'un périphérique avec chemin de démarrage UEFI à partir du menu de démarrage F12. L'option Toujours, sauf disque dur interne est activée par défaut.

Tableau 11. Options de configuration du système : menu Sécurité (suite)

Sécurité	
Détection d'altération des périphériques du firmware	
Détection d'altération des périphériques du firmware	Par défaut, l'option Détection des altérations des périphériques du firmware est définie sur Silencieux .
Effacer la détection d'altération des périphériques du firmware	Par défaut, l'option Effacer la détection d'altération des périphériques du firmware est définie sur OFF .

Tableau 12. Options de configuration du système : menu Mots de passe

Mots de passe	
Mot de passe administrateur	Permet de définir, modifier ou supprimer le mot de passe de l'administrateur.
Mot de passe système	Permet de définir, modifier ou supprimer le mot de passe du système.
SSD-0 M.2 PCIe	Permet de définir, modifier ou supprimer le mot de passe du disque SSD-0 M.2 PCIe.
Configuration du mot de passe	
Lettres majuscules	Lorsque cette option est activée, le mot de passe doit contenir au moins une lettre majuscule. Par défaut, cette option est désactivée.
Lettres minuscules	Lorsque cette option est activée, le mot de passe doit contenir au moins une lettre minuscule. Par défaut, cette option est désactivée.
Chiffres	Lorsque cette option est activée, le mot de passe doit contenir au moins un chiffre. Par défaut, cette option est désactivée.
Caractères spéciaux	Lorsque cette option est activée, le mot de passe doit contenir au moins un caractère spécial. Par défaut, cette option est désactivée.
Nombre minimal de caractères	Permet de définir le minimum de caractères autorisés pour le mot de passe.
Ignorer le mot de passe	Lorsque cette option est activée, vous devez toujours entrer les mots de passe du système et du disque dur interne au redémarrage. Par défaut, l'option Désactivé est sélectionnée.
Modifications de mot de passe	
Autoriser les changements de mot de passe non admin	Permet d'autoriser la modification du mot de passe système et du disque dur sans nécessiter de mot de passe administrateur. Par défaut, cette option est activée.
Verrouillage de la configuration par l'administrateur	
Activer le verrouillage de la configuration par l'administrateur	Permet aux administrateurs de contrôler la façon dont leurs utilisateurs peuvent ou non accéder à la configuration du BIOS. Par défaut, cette option est désactivée.
Verrouillage du mot de passe maître	
Activer le verrouillage du mot de passe maître	Lorsqu'elle est activée, cette option permet de désactiver la prise en charge du mot de passe maître. Par défaut, cette option est désactivée.
Autoriser le rétablissement des PSID non admin	

Tableau 12. Options de configuration du système : menu Mots de passe (suite)

Mots de passe	
Activer le rétablissement des PSID non admin	Contrôle l'accès au rétablissement des ID de sécurité physique (PSID) des disques durs NVMe à partir de l'invite Dell Security Manager. Par défaut, cette option est désactivée.

Tableau 13. Options de configuration du système : menu Restauration de mise à jour

Restauration de mise à jour	
Mises à jour des capsules UEFI	Permet d'activer ou de désactiver les mises à jour du BIOS au moyen des packages de mises à jour des capsules UEFI. i REMARQUE : La désactivation de cette option empêchera les mises à jour du BIOS provenant de services comme Microsoft Windows Update et Linux Vendor Firmware Service (LVFS). Par défaut, cette option est activée.
Restauration du BIOS à partir du disque dur	Cette option permet à l'utilisateur, dans certains cas où le BIOS est endommagé, de récupérer à partir d'un fichier de restauration situé sur son disque dur principal ou sur une clé USB externe. Par défaut, cette option est activée. i REMARQUE : La récupération du BIOS à partir du disque dur n'est pas disponible pour les disques à autochiffrement (SED).
Mise à niveau du BIOS vers une version antérieure	Autoriser la mise à niveau vers une version antérieure du BIOS
	Ce champ contrôle le flashage du micrologiciel du système vers les versions précédentes. Par défaut, cette option est activée.
SupportAssist OS Recovery	Permet d'activer ou de désactiver le flux d'amorçage pour l'outil SupportAssist OS Recovery dans le cas de certaines erreurs système. Par défaut, cette option est activée.
BIOSConnect	Permet d'activer ou de désactiver la restauration du système d'exploitation du service Cloud si le système d'exploitation principal ne parvient pas à démarrer avec le nombre de défaillances égal ou supérieur à la valeur spécifiée par l'option de configuration du seuil de récupération automatique du système d'exploitation et que le système d'exploitation local ne parvient pas à démarrer ou n'est pas installé. Par défaut, cette option est activée.
Seuil de restauration automatique du système d'exploitation Dell	Contrôle le flux de démarrage automatique pour la console SupportAssist System Resolution, ainsi que pour l'outil de récupération du système d'exploitation Dell. Par défaut, la valeur du seuil est réglée sur 2.

Tableau 14. Options de configuration du système : menu Gestion des systèmes

Gestion des systèmes	
Numéro de série	Affiche le numéro de série du système.
Numéro d'inventaire	Permet de créer un numéro d'inventaire pour le système.
Comportement sur secteur	
Éveil sur secteur	Permet d'activer ou de désactiver l'option d'éveil sur secteur. Par défaut, cette option est désactivée.
Wake-on-LAN	Activer ou désactiver l'option Wake-on-LAN.

Tableau 14. Options de configuration du système : menu Gestion des systèmes (suite)

Gestion des systèmes	
Heure de démarrage automatique	<p>Par défaut, cette option est désactivée.</p> <p>Permet de mettre sous tension automatiquement le système chaque jour ou à une date ou une heure prédéfinie. Cette option ne peut être configurée que si le mode Auto On Time (heure de démarrage automatique) est défini sur Everyday (tous les jours), Weekdays (jours ouvrables) ou Selected Days (jour défini).</p> <p>Par défaut, cette option est désactivée.</p>
Diagnostics	
Demandes de l'agent du système d'exploitation	<p>Cette fonctionnalité planifie les diagnostics intégrés lors d'un démarrage ultérieur, ce qui aide à prévenir et à résoudre les problèmes liés au matériel.</p> <p>Par défaut, cette option est activée.</p>
Restauration automatique de l'autotest de démarrage	<p>Cette fonctionnalité tente de restaurer automatiquement l'ordinateur à partir de problèmes de paramètres du BIOS ou de problèmes de démarrage sur le système d'exploitation.</p> <p>Par défaut, cette option est activée.</p>

Tableau 15. Options de configuration du système : menu Clavier

Clavier	
Activer le verrouillage numérique	<p>Permet d'activer ou de désactiver le verrouillage numérique lors du démarrage du système.</p> <p>Par défaut, l'option Verrouillage Fn est activée.</p>
Options de verrouillage des touches de fonction	<p>Par défaut, l'option Verrouillage Fn est activée.</p>
Mode de verrouillage	<p>Par défaut, l'option Mode de verrouillage secondaire est activée. Avec cette option, les touches F1-F2 analysent le code selon leurs fonctions secondaires.</p>
Luminosité du clavier	<p>Vous permet de choisir l'éclairage du clavier souhaité.</p>
Luminosité du clavier	<p>Par défaut, l'option Diminuer la luminosité est activée.</p>
Délai d'expiration du rétroéclairage du clavier en secteur	<p>Vous permet de planifier le délai d'expiration du rétroéclairage du clavier sur l'alimentation secteur.</p>
Délai d'expiration du rétroéclairage du clavier en secteur	<p>Par défaut, l'option 10 secondes est activée.</p>
Délai d'expiration du rétroéclairage du clavier sur batterie	<p>Vous permet de planifier le délai d'expiration du rétroéclairage du clavier sur batterie.</p>
Délai d'expiration du rétroéclairage du clavier sur batterie	<p>Par défaut, l'option 10 secondes est activée.</p>

Tableau 16. Options de configuration du système : menu Comportement préalable au démarrage

Comportement préalable au démarrage	
Avertissements de l'adaptateur	
Activer les avertissements de l'adaptateur	<p>Permet d'activer ou de désactiver les messages d'avertissement lors du démarrage lorsque des adaptateurs dotés d'une capacité d'alimentation moindre sont détectés.</p> <p>Par défaut, cette option est activée.</p>
Avertissements et erreurs	<p>Permet d'activer ou de désactiver l'action à effectuer lorsqu'un avertissement ou une erreur survient.</p> <p>Par défaut, l'option Invite en cas d'avertissements et d'erreurs est activée.</p>
Avertissements USB-C	

Tableau 16. Options de configuration du système : menu Comportement préalable au démarrage (suite)

Comportement préalable au démarrage	
Activer les messages d'avertissement de la station d'accueil	Par défaut, cette option est activée.
Démarrage rapide	Vous permet de configurer la rapidité du processus de démarrage UEFI. Par défaut, l'option Minimal est activée.
Prolonger le délai de POST du BIOS	Définir l'heure de chargement POST du BIOS. Par défaut, l'option 0 seconde est activée.
Transfert d'adresse MAC	Vous permet de remplacer l'adresse MAC NIC externe par l'adresse MAC sélectionnée dans le système. Par défaut, l'option Adresse MAC de transfert est activée.

Tableau 17. Options de configuration du système : menu Virtualisation

Virtualisation	
Intel Virtualization Technology	
Activer la technologie de virtualisation Intel	Lorsque cette option est activée, le système est en mesure d'exécuter un moniteur de machine virtuelle (VMM). Par défaut, cette option est activée.
Virtualisation pour les E/S directes	Lorsque cette option est activée, elle permet au système d'activer Virtualization Technology for Direct I/O (VT-d). Par défaut, cette option est activée.
Protection DMA	Vous permet de contrôler la prise en charge du BIOS pour les protections DMA du noyau et le pré-démarrage.
Active le support DMA avant démarrage	Vous permet de contrôler la protection DMA avant démarrage à la fois pour les ports internes et externes. Par défaut, cette option est activée.
Active la prise en charge DMA du noyau du système d'exploitation	Vous permet de contrôler la protection DMA du noyau à la fois pour les ports internes et externes. Par défaut, cette option est activée.

Tableau 18. Options de configuration du système : menu Performances

Performances	
Prise en charge multicœur	
Plusieurs cœurs Atom	Vous permet de modifier le nombre de cœurs Atom disponibles pour le système d'exploitation. Par défaut, l'option Tous les cœurs est activée.
Intel SpeedStep	
Activer la technologie Intel SpeedStep	Permet au système d'ajuster dynamiquement la fréquence de cœur et la tension du processeur, diminuant ainsi la production de chaleur et la consommation électrique moyennes. Par défaut, cette option est activée.
Contrôle des états C	
Activer le contrôle des états C	Permet d'activer ou de désactiver la capacité du processeur à basculer en mode d'économie d'énergie. Lorsque cette option est désactivée, tous les états C sont désactivés. Lorsque cette option est activée, elle active tous les états C que le chipset ou la plate-forme autorise.

Tableau 18. Options de configuration du système : menu Performances (suite)

Performances	
Activer les états C adaptatifs pour carte graphique séparée	Par défaut, cette option est activée. Activer la capacité du processeur à basculer en mode d'économie d'énergie lorsqu'une carte graphique externe est utilisée. Lorsque cette option est désactivée, tous les états C sont désactivés. Lorsque cette option est activée, elle active tous les états C que le chipset ou la plate-forme autorise.
Technologie Intel Turbo Boost	Par défaut, cette option est activée.
Activer la technologie Intel Turbo Boost	Active ou désactive le mode Intel TurboBoost du processeur. Par défaut, cette option est activée.
Technologie Intel Hyper-Threading	
Activer la technologie Intel Hyper-Threading	Activer ou désactiver le mode Hyper-Threading du processeur. Par défaut, cette option est activée.

Tableau 19. Options de configuration du système : menu Journaux système

Journaux système	
Journal des événements du BIOS	
Effacer le contenu du journal des événements BIOS	Affiche les événements du BIOS. Par défaut, l'option Conserver le journal est activée.
Journal des événements thermiques	
Effacer le contenu du journal des événements thermiques	Affiche les événements thermiques. Par défaut, l'option Conserver le journal est activée.
Journal des événements d'alimentation	
Effacer le contenu du journal des événements d'alimentation	Permet d'afficher les événements d'alimentation. Par défaut, l'option Conserver le journal est activée.
Informations sur la licence	Affiche les informations de licence du système.

Mise à jour du BIOS

Mise à jour du BIOS dans Windows

À propos de cette tâche

PRÉCAUTION : Si BitLocker n'est pas interrompu avant la mise à jour du BIOS, la prochaine fois que vous effectuerez un redémarrage du système, celui-ci ne reconnaîtra pas la clé BitLocker. Vous êtes alors invité à saisir la clé de récupération pour avancer et le système vous la demande à chaque redémarrage. Si la clé de récupération n'est pas connue, cela peut provoquer une perte de données ou une réinstallation du système d'exploitation non nécessaire. Pour plus d'informations à ce sujet, consultez l'article de la base de connaissances sur www.dell.com/support.

Étapes

1. Rendez-vous sur www.dell.com/support.
2. Cliquez sur **Support produits**. Dans le champ **Rechercher dans le support**, saisissez le numéro de série de votre ordinateur et cliquez sur **Rechercher**.



REMARQUE : Si vous ne connaissez pas le numéro de série, utilisez la fonctionnalité de SupportAssist pour identifier automatiquement votre ordinateur. Vous pouvez également utiliser l'ID de produit ou rechercher manuellement le modèle de votre ordinateur.

3. Cliquez sur **Pilotes et téléchargements**. Développez **Rechercher des pilotes**.
4. Sélectionnez le système d'exploitation installé sur votre ordinateur.
5. Dans la liste déroulante **Catégorie**, sélectionnez **BIOS**.
6. Sélectionnez la version BIOS la plus récente et cliquez sur **Télécharger** pour télécharger le fichier BIOS de votre ordinateur.
7. Une fois le téléchargement terminé, accédez au dossier dans lequel vous avez enregistré le fichier de mise à jour du BIOS.
8. Double-cliquez sur l'icône du fichier de mise à jour du BIOS et laissez-vous guider par les instructions affichées à l'écran.
Pour plus d'informations, consultez l'article de la base de connaissances sur www.dell.com/support.

Mise à jour du BIOS dans Linux et Ubuntu

Pour mettre à jour le BIOS du système sur un ordinateur équipé de Linux ou Ubuntu, consultez l'article de la base de connaissances 000131486 sur www.dell.com/support.

Mise à jour du BIOS à l'aide d'une clé USB dans Windows

À propos de cette tâche

PRÉCAUTION : Si BitLocker n'est pas interrompu avant la mise à jour du BIOS, la prochaine fois que vous effectuerez un redémarrage du système, celui-ci ne reconnaîtra pas la clé BitLocker. Vous êtes alors invité à saisir la clé de récupération pour avancer et le système vous la demande à chaque redémarrage. Si la clé de récupération n'est pas connue, cela peut provoquer une perte de données ou une réinstallation du système d'exploitation non nécessaire. Pour plus d'informations à ce sujet, consultez l'article de la base de connaissances sur www.dell.com/support.

Étapes

1. Suivez la procédure de l'étape 1 à l'étape 6 de la section « [Mise à jour du BIOS dans Windows](#) » pour télécharger la dernière version du fichier d'installation du BIOS.
2. Créez une clé USB de démarrage. Pour plus d'informations, consultez l'article de la base de connaissances sur www.dell.com/support.
3. Copiez le fichier d'installation du BIOS sur la clé USB de démarrage.
4. Connectez la clé USB de démarrage à l'ordinateur qui nécessite une mise à jour du BIOS.
5. Redémarrez l'ordinateur et appuyez sur la **touche F12**.
6. Sélectionnez la clé USB à partir du menu **Démarrage unique**.
7. Saisissez le nom du fichier d'installation du BIOS, puis appuyez sur **Entrée**.
L'**utilitaire de mise à jour du BIOS** s'affiche.
8. Suivez les instructions qui s'affichent à l'écran pour terminer la mise à jour du BIOS.

Mise à jour du BIOS depuis le menu de démarrage ponctuel F12.

Mise à jour du BIOS de votre ordinateur avec le fichier update.exe du BIOS copié sur une clé USB FAT32 et démarrage à partir du menu de démarrage ponctuel F12.

À propos de cette tâche

PRÉCAUTION : Si BitLocker n'est pas interrompu avant la mise à jour du BIOS, la prochaine fois que vous effectuerez un redémarrage du système, celui-ci ne reconnaîtra pas la clé BitLocker. Vous êtes alors invité à saisir la clé de récupération pour avancer et le système vous la demande à chaque redémarrage. Si la clé de récupération n'est pas connue, cela peut provoquer une perte de données ou une réinstallation du système d'exploitation non nécessaire. Pour plus d'informations à ce sujet, consultez l'article de la base de connaissances sur www.dell.com/support.

Mise à jour du BIOS

Vous pouvez exécuter le fichier de mise à jour du BIOS à partir de Windows avec une clé USB amorçable ou depuis le menu de démarrage ponctuel F12 de l'ordinateur.

La plupart des ordinateurs Dell construits après 2012 disposent de cette fonctionnalité ; vous pouvez le confirmer en démarrant votre ordinateur depuis le menu d'amorçage F12 et en vérifiant si l'option MISE À JOUR FLASH DU BIOS fait partie des options d'amorçage de votre ordinateur. Si l'option est répertoriée, alors le BIOS prend en charge cette option de mise à jour.

 **REMARQUE :** Seuls les ordinateurs disposant de l'option Mise à jour flash du BIOS dans le menu de démarrage ponctuel F12 peuvent utiliser cette fonction.

Mise à jour à partir du menu de démarrage ponctuel

Pour mettre à jour le BIOS à partir du menu de démarrage ponctuel F12, vous devez disposer des éléments suivants :

- Une clé USB utilisant le système de fichiers FAT32 (il est inutile que la clé soit de démarrage).
- Le fichier exécutable du BIOS que vous avez téléchargé à partir du site Web de support Dell et copié à la racine de la clé USB.
- Un adaptateur secteur branché sur l'ordinateur.
- Une batterie d'ordinateur fonctionnelle pour flasher le BIOS

Effectuez les étapes suivantes pour exécuter la mise à jour du BIOS à partir du menu F12 :

 **PRÉCAUTION :** Ne mettez pas l'ordinateur hors tension pendant la procédure de mise à jour du BIOS. L'ordinateur ne démarre pas si vous le mettez hors tension.

Étapes

1. Lorsque l'ordinateur est hors tension, insérez la clé USB sur laquelle vous avez copié le fichier de flashage dans un port USB de l'ordinateur.
2. Mettez l'ordinateur sous tension et appuyez sur la touche F12 pour accéder au menu d'amorçage, sélectionnez l'option Mise à jour du BIOS à l'aide de la souris ou des touches fléchées, puis appuyez sur Enter. L'écran de mise à jour du BIOS s'affiche.
3. Cliquez sur **Flasher à partir d'un fichier**.
4. Sélectionnez l'appareil USB externe.
5. Sélectionnez le fichier et double-cliquez sur le fichier cible du flashage, puis cliquez sur **Envoyer**.
6. Cliquez sur **Mise à jour du BIOS**. L'ordinateur redémarre pour flasher le BIOS.
7. L'ordinateur redémarrera une fois la mise à jour du BIOS terminée.

Mot de passe système et de configuration

Tableau 20. Mot de passe système et de configuration

Type de mot de passe	Description
Mot de passe système	Mot de passe que vous devez saisir pour ouvrir une session sur le système.
Mot de passe de configuration	Mot de passe que vous devez saisir pour accéder aux paramètres du BIOS de l'ordinateur et les changer.

Vous pouvez définir un mot de passe système et un mot de passe de configuration pour protéger l'ordinateur.

 **PRÉCAUTION :** Les fonctionnalités de mot de passe fournissent un niveau de sécurité de base pour les données de l'ordinateur.

 **PRÉCAUTION :** N'importe quel utilisateur peut accéder aux données de l'ordinateur s'il n'est pas verrouillé et s'il est laissé sans surveillance.

 **REMARQUE :** La fonctionnalité de mot de passe système et de configuration est désactivée.

Attribution d'un mot de passe système ou de configuration

Prérequis

Vous pouvez attribuer un nouveau **Mot de passe système ou admin** uniquement lorsque le statut est en **Non défini**.

À propos de cette tâche

Pour entrer dans la configuration du système, appuyez sur F12 immédiatement après la mise sous tension ou un redémarrage.

Étapes

1. Dans l'écran **BIOS du système** ou **Configuration du système**, sélectionnez **Sécurité** et appuyez sur Entrée. L'écran **Sécurité** s'affiche.
2. Sélectionnez **Mot de passe système/admin** et créez un mot de passe dans le champ **Entrer le nouveau mot de passe**.
Suivez les instructions pour définir le mot de passe système :
 - Un mot de passe peut contenir jusqu'à 32 caractères.
 - Au moins un caractère spécial : ! " # \$ % & ' () * + , - . / : ; < = > ? @ [\] ^ _ ` { | }
 - Chiffres de 0 à 9.
 - Lettres majuscules de A à Z.
 - Lettres minuscules de a à z.
3. Saisissez le mot de passe système que vous avez saisi précédemment dans le champ **Confirmer le nouveau mot de passe** et cliquez sur **OK**.
4. Appuyez sur Échap et enregistrez les modifications lorsque vous y êtes invité.
5. Appuyez sur Y pour les enregistrer.
L'ordinateur redémarre.

Suppression ou modification d'un mot de passe système ou de configuration existant

Prérequis

Vérifiez que l'**état du mot de passe** est déverrouillé (dans la configuration du système) avant de supprimer ou modifier le mot de passe du système et/ou le mot de passe de configuration existant. Vous ne pouvez pas supprimer ou modifier un mot de passe système ou configuration existant si l'**état du mot de passe** est verrouillé.

À propos de cette tâche

Pour entrer dans la configuration du système, appuyez sur F12 immédiatement après la mise sous tension ou un redémarrage.

Étapes

1. Dans l'écran **BIOS du système** ou **Configuration du système**, sélectionnez **Sécurité du système** et appuyez sur Entrée. L'écran **Sécurité du système** s'affiche.
2. Dans l'écran **Sécurité du système**, vérifiez que l'**État du mot de passe** est **Déverrouillé**.
3. Sélectionnez **Mot de passe du système**, mettez à jour ou supprimez le mot de passe du système existant et appuyez sur Entrée ou la touche Tab.
4. Sélectionnez **Mot de passe de configuration**, mettez à jour ou supprimez le mot de passe de configuration existant et appuyez sur Entrée ou la touche Tab.

 **REMARQUE** : Si vous modifiez le mot de passe du système et/ou de configuration, un message vous invite à ressaisir le nouveau mot de passe. Si vous supprimez le mot de passe système et/ou de configuration, confirmez la suppression quand vous y êtes invité.

5. Appuyez sur Échap. Un message vous invitera à enregistrer les modifications.
6. Appuyez sur Y pour les enregistrer et quitter la configuration du système.
L'ordinateur redémarre.

Effacement des paramètres CMOS

À propos de cette tâche

 **PRÉCAUTION** : Effacer les paramètres CMOS réinitialise les paramètres du BIOS de votre ordinateur.

Étapes

1. Retirez le [cache de fond](#).
2. Déconnectez de la carte système le câble de la batterie.
3. Retirez la [pile bouton](#).
4. Patientez une minute.
5. Remettez en place la [pile bouton](#).
6. Connectez le câble de la batterie à la carte système.
7. Remettez en place le [cache de fond](#).

Effacement des mots de passe système et de configuration du BIOS

À propos de cette tâche

Pour effacer les mots de passe du système ou du BIOS, contactez le support technique Dell comme indiqué sur le site www.dell.com/contactdell.

 **REMARQUE** : Pour en savoir plus sur la réinitialisation des mots de passe Windows ou d'application, consultez la documentation fournie avec votre système Windows ou votre application.

Dépannage

Manipulation des batteries lithium-ion rechargeables gonflées

Comme la plupart des ordinateurs portables, les ordinateurs portables Dell utilisent des batteries lithium-ion rechargeables. Il s'agit d'un type de batterie rechargeable parmi d'autres. Les batteries lithium-ion rechargeables ont gagné en popularité ces dernières années et elles sont devenues chose courante dans l'industrie électronique en raison de la préférence des clients pour un format plat (en particulier avec les nouveaux ordinateurs portables ultra-fins) et une batterie longue durée. La technologie de la batterie lithium-ion rechargeable va de pair avec la possibilité que les cellules de la batterie gonflent.

Une batterie gonflée peut avoir un impact sur les performances de l'ordinateur portable. Afin de prévenir d'éventuels dommages au boîtier ou aux composants internes du périphérique pouvant amener au dysfonctionnement de l'appareil, cessez d'utiliser l'ordinateur portable et déchargez-le en débranchant l'adaptateur secteur et en laissant la batterie se vider.

Les batteries gonflées ne doivent pas être utilisées. Elles doivent être remplacées et mises au rebut de la manière qui convient. Nous vous recommandons de contacter le support produits de Dell pour découvrir les options de remplacement d'une batterie gonflée selon les modalités de la garantie applicable ou du contrat de service, y compris les options de remplacement par un technicien de service agréé par Dell.

Les consignes de manipulation et de remplacement des batteries lithium-ion rechargeables sont les suivantes :

- Soyez prudent lors de la manipulation des batteries lithium-ion rechargeables.
- Déchargez la batterie avant de la retirer du système. Pour décharger la batterie, débranchez l'adaptateur secteur du système et utilisez le système uniquement sur batterie. Lorsque le système ne s'allume plus quand vous appuyez sur le bouton d'alimentation, la batterie est complètement déchargée.
- La batterie ne doit pas être écrasée, abîmée, transpercée avec des objets étrangers ou laissée tomber.
- N'exposez pas la batterie à des températures élevées. Ne désassemblez pas les modules de batterie et les cellules.
- N'appuyez pas sur la batterie.
- Ne pliez pas la batterie.
- N'utilisez pas d'outil, quels qu'ils soient, pour faire levier sur la batterie.
- Si une batterie reste coincée dans un périphérique à la suite d'un gonflement, n'essayez pas de la libérer. En effet, perforer, plier ou écraser une batterie peut être dangereux.
- Ne tentez pas de remonter une pile endommagée ou gonflée dans un ordinateur portable.
- Les batteries gonflées couvertes par la garantie doivent être retournées à Dell dans un conteneur d'expédition approuvé (fourni par Dell), cela doit être conforme aux réglementations en matière de transport. Les batteries gonflées qui ne sont pas couvertes par la garantie doivent être mises au rebut dans un centre de recyclage approuvé. Contactez le support produit Dell à l'adresse <https://www.dell.com/support> afin d'obtenir de l'aide et des informations supplémentaires.
- L'utilisation d'une batterie d'une autre marque ou qui n'est pas compatible avec Dell peut accroître le risque d'incendie ou d'explosion. Remplacez la batterie uniquement par une batterie compatible achetée auprès de Dell, conçue pour fonctionner avec votre ordinateur Dell. N'utilisez pas de batterie provenant d'un autre ordinateur. Achetez toujours des batteries authentiques sur <https://www.dell.com> ou directement auprès de Dell.

Les batteries lithium-ion rechargeables peuvent gonfler pour diverses raisons comme l'âge, le nombre de cycles de charge ou l'exposition à des températures élevées. Pour plus d'informations sur la façon d'améliorer les performances et la durée de vie de la batterie de votre ordinateur portable et d'éviter que le problème ne se reproduise, consultez l'article relatif à la batterie de l'ordinateur portable Dell dans la base de connaissances sur www.dell.com/support.

Diagnostiques Dell SupportAssist de vérification des performances système avant démarrage

À propos de cette tâche

Les diagnostics SupportAssist (également appelés diagnostics système) vérifient entièrement le matériel. Les diagnostics Dell SupportAssist de vérification des performances système avant démarrage sont intégrés au BIOS et démarrés par le BIOS en interne. Les diagnostics du système intégrés offrent un ensemble d'options pour des appareils ou des groupes de périphériques particuliers, vous permettant de :

- Exécuter des tests automatiquement ou dans un mode interactif
- Répéter les tests
- Afficher ou enregistrer les résultats des tests
- Exécuter des tests rigoureux pour présenter des options de tests supplémentaires afin de fournir des informations complémentaires sur un ou des appareils défectueux
- Afficher des messages d'état qui indiquent si les tests ont abouti
- Afficher des messages d'erreur qui indiquent les problèmes détectés au cours des tests

 **REMARQUE :** Le test de certains périphériques nécessite l'intervention de l'utilisateur. Assurez-vous toujours d'être présent au terminal de l'ordinateur lorsque les tests de diagnostic sont effectués.

Pour plus d'informations, voir <https://www.dell.com/support/kbdoc/000180971>.

Exécution de la vérification des performances système avant démarrage SupportAssist

Étapes

1. Allumez votre ordinateur.
2. Durant le démarrage de l'ordinateur, appuyez sur la touche F12 lorsque le logo Dell apparaît.
3. Dans l'écran du menu de démarrage, sélectionnez l'option **Diagnostiques**.
4. Cliquez sur la flèche dans le coin inférieur gauche.
La page d'accueil des diagnostics s'affiche.
5. Cliquez sur la flèche dans le coin inférieur droit pour passer à la page de liste.
Les éléments détectés sont répertoriés.
6. Pour lancer un test de diagnostic sur un périphérique donné, appuyez sur Échap, puis cliquez sur **Yes (Oui)** pour arrêter le test de diagnostic en cours.
7. Sélectionnez ensuite le périphérique que vous souhaitez diagnostiquer dans le panneau de gauche et cliquez sur **Run Tests (Exécuter les tests)**.
8. En cas de problèmes, des codes d'erreur s'affichent.
Notez le code d'erreur et le numéro de validation et contactez Dell.

Auto-test intégré (BIST)

M-BIST

M-BIST (Built In Self-Test) est l'outil de diagnostic d'auto-test intégré de la carte système qui améliore l'exactitude des diagnostics des échecs du contrôleur intégré de la carte système.

 **REMARQUE :** Cet outil peut être démarré manuellement avant le POST (Power On Self Test).

Comment réaliser un test M-BIST

REMARQUE : Le test M-BIST doit être initié sur un système éteint, qu'il soit branché sur l'alimentation secteur ou qu'il fonctionne sur batterie.

1. Appuyez sur la touche **M** du clavier et sur le **bouton d'alimentation** pour initier la fonction M-BIST.
2. Alors que vous maintenez enfoncés la touche **M** et le **bouton d'alimentation**, l'indicateur de la batterie affiche deux états :
 - a. ÉTEINT : aucune panne détectée sur la carte système
 - b. ORANGE : indique un problème au niveau de la carte système
3. En cas d'échec de la carte système, le voyant d'état de la batterie clignotera selon l'un des codes d'erreur suivants pendant 30 secondes :

Tableau 21. Codes d'erreur LED

Séquence de clignotement		Problème possible
Orange	Blanc	
2	1	Défaillance du processeur
2	8	Panne du rail d'alimentation LCD
1	1	Échec de la détection du module TPM
2	4	Mémoire/défaillance de RAM

4. S'il n'y a pas de problème avec la carte système, les écrans de couleur unie décrits dans la section LCD-BIST défileront sur l'écran LCD pendant 30 secondes, puis l'écran LCD s'éteindra.

Test de rail d'alimentation LCD (L-BIST)

L-BIST est une amélioration de l'outil de diagnostic des codes d'erreur LED et est lancé automatiquement pendant l'auto-test de démarrage. L-BIST vérifie le rail d'alimentation de l'écran LCD. Si aucune alimentation n'est fournie à l'écran LCD (c'est-à-dire s'il y a une défaillance du circuit L-BIST), le voyant LED d'état de la batterie flashe un code d'erreur [2,8] ou [2,7].

REMARQUE : En cas d'échec du test L-BIST, LCD-BIST ne peut pas fonctionner, car aucune alimentation n'est fournie à l'écran LCD.

Comment appeler le test L-BIST :

1. Appuyez sur le bouton d'alimentation pour démarrer le système.
2. Si le système ne démarre pas normalement, vérifiez le voyant LED d'état de la batterie.
 - Si le voyant LED d'état de la batterie signale un code d'erreur [2,7], il se peut que le câble d'écran ne soit pas branché correctement.
 - Si le voyant LED d'état de la batterie signale un code d'erreur [2,8], le rail d'alimentation de l'écran LCD de la carte système présente une panne. L'écran LCD n'est donc pas alimenté.
3. Si le code d'erreur [2,7] s'affiche, vérifiez que le câble de l'écran est correctement branché.
4. Si le code d'erreur [2,8] s'affiche, remplacez la carte système.

Auto-test intégré (BIST) de l'écran LCD

Les ordinateurs portables Dell disposent d'un outil de diagnostic intégré qui vous aide à déterminer si l'anomalie de l'écran que vous rencontrez est un problème inhérent à l'écran LCD de l'ordinateur portable Dell ou à la carte vidéo (processeur graphique) et aux paramètres du PC.

Lorsque vous remarquez des anomalies de l'écran comme des clignotements, des distorsions, des problèmes de clarté, des images floues, des lignes horizontales ou verticales, des décolorations, etc., il est toujours recommandé d'isoler l'écran LCD en exécutant l'autotest intégré (BIST).

Comment appeler le test BIST de l'écran LCD

1. Éteignez l'ordinateur portable Dell.
2. Déconnectez tous les périphériques connectés à l'ordinateur portable. Ne branchez que l'adaptateur secteur (chargeur) à l'ordinateur portable.
3. Assurez-vous que l'écran LCD est propre (pas de particules de poussière sur la surface de l'écran).
4. Maintenez la touche **D** enfoncée et **allumez** l'ordinateur portable pour passer en mode BIST (autotest intégré). Maintenez la touche D appuyée jusqu'à ce que le système démarre.
5. L'écran affiche des blocs de couleurs et change les couleurs sur tout l'écran deux fois en blanc, noir, rouge, vert et bleu.
6. L'écran affiche ensuite les couleurs blanc, noir et rouge.
7. Examinez avec précaution l'écran pour détecter des anomalies (lignes, couleurs floues ou déformation à l'écran).
8. À la fin de la dernière couleur unie (rouge), le système s'arrête.

REMARQUE : Les diagnostics de Dell SupportAssist lancent un LCD BIST, et attendent une intervention de l'utilisateur pour confirmer le bon fonctionnement de l'écran LCD.

Voyants de diagnostic du système

Cette section répertorie les voyants de diagnostic du système de votre ordinateur Latitude 3440.

Tableau 22. Voyants de diagnostic du système

Séquence de clignotement		Description du problème	Solution proposée
Orange	Blanc		
1	1	Échec de la détection du module TPM	Remettez en place la carte système.
1	2	Défaillance du périphérique Flash SPI irrécupérable	Remettez en place la carte système.
1	5	Contrôleur intégré (EC) incapable de programmer i-Fuse	Remettez en place la carte système.
1	6	Collecte générique des erreurs subites de flux de code EC	Déconnectez toutes les sources d'alimentation (secteur, batterie, pile bouton) et déchargez l'électricité résiduelle en appuyant sur le bouton d'alimentation et en le maintenant enfoncé pendant 3 à 5 secondes.
2	1	Défaillance du processeur	<ul style="list-style-type: none"> • Exécutez l'outil Dell SupportAssist/ Dell Diagnostics. • Si le problème persiste, remplacez la carte système.
2	2	Échec de la carte système (endommagement du BIOS ou erreur ROM inclus)	<ul style="list-style-type: none"> • Mettez à jour le BIOS avec la version la plus récente. • Si le problème persiste, remplacez la carte système.
2	3	Aucune mémoire/RAM détectée	<ul style="list-style-type: none"> • Confirmez que le module de mémoire est installé correctement. • Si le problème persiste, remplacez le module de mémoire.

Tableau 22. Voyants de diagnostic du système (suite)

Séquence de clignotement		Description du problème	Solution proposée
Orange	Blanc		
2	4	Mémoire/défaillance de RAM	<ul style="list-style-type: none"> • Réinitialisez et échangez les modules de mémoire entre les logements. • Si le problème persiste, remplacez le module de mémoire.
2	5	Mémoire non valide installée	<ul style="list-style-type: none"> • Réinitialisez et échangez les modules de mémoire entre les logements. • Si le problème persiste, remplacez le module de mémoire.
2	6	Erreur de la carte système ou du chipset	Remettez en place la carte système.
2	7	Défaillance de l'écran LCD (message SBIOS)	Remplacez le module d'écran LCD.
2	8	Défaillance de l'écran LCD (détection EC de défaillance du rail d'alimentation)	Remettez en place la carte système.
3	1	Défaillance de la pile CMOS	<ul style="list-style-type: none"> • Réinitialisez la connexion de la batterie principale. • Si le problème persiste, remplacez la batterie principale.
3	2	Défaillance de la carte PCI ou vidéo ou défaillance de puces	Remettez en place la carte système.
3	3	Image de récupération du BIOS non trouvée	<ul style="list-style-type: none"> • Mettez à jour le BIOS avec la version la plus récente. • Si le problème persiste, remplacez la carte système.
3	4	Image de récupération du BIOS trouvée, mais non valide	<ul style="list-style-type: none"> • Mettez à jour le BIOS avec la version la plus récente. • Si le problème persiste, remplacez la carte système.
3	5	Défaillance du rail d'alimentation	Remettez en place la carte système.
3	6	Altération de la mémoire Flash détectée par le SBIOS	<ul style="list-style-type: none"> • Appuyez sur le bouton d'alimentation pendant plus de 25 secondes pour réinitialiser la batterie de l'horloge temps réel. Si le problème persiste, remplacez la carte système. • Déconnectez toutes les sources d'alimentation (secteur, batterie, pile bouton) et déchargez l'électricité résiduelle en appuyant sur le bouton d'alimentation et en le

Tableau 22. Voyants de diagnostic du système (suite)

Séquence de clignotement		Description du problème	Solution proposée
Orange	Blanc		
			<p>maintenant enfoncé pendant 3 à 5 secondes pour vous assurer d'avoir déchargé la totalité.</p> <ul style="list-style-type: none"> Exécutez « récupération du BIOS à partir de périphérique USB », et les instructions se trouvent sur le site Web de support Dell. Si le problème persiste, remplacez la carte système.
3	7	Délai d'expiration de ME pour répondre au message HECI	Remettez en place la carte système.

REMARQUE : Le clignotement 3-3-3 du voyant LED de verrouillage (verrouillage des majuscules ou verrouillage numérique), du voyant LED du bouton d'alimentation (sans lecteur d'empreintes digitales) et du voyant LED de diagnostic signale une impossibilité de fournir une entrée pendant le test de l'écran LCD dans les diagnostics Dell SupportAssist de vérification des performances système avant démarrage.

Récupération du système d'exploitation

Lorsque l'ordinateur ne parvient pas à démarrer sur le système d'exploitation même après plusieurs tentatives, il lance automatiquement l'outil de récupération du système d'exploitation Dell SupportAssist OS Recovery.

Dell SupportAssist OS Recovery est un outil autonome qui est préinstallé sur tous les ordinateurs Dell dotés du système d'exploitation Windows. Il se compose d'outils pour diagnostiquer et résoudre les problèmes qui peuvent se produire avant que votre ordinateur démarre à partir du système d'exploitation. Il vous permet de diagnostiquer les problèmes matériels, réparer votre ordinateur, sauvegarder vos fichiers, ou restaurer votre ordinateur à son état d'origine.

Vous pouvez également le télécharger à partir du site Web de support Dell pour dépanner et corriger votre ordinateur s'il ne parvient pas à démarrer à partir du système d'exploitation principal à cause de défaillances logicielles ou matérielles.

Pour plus d'informations sur l'outil Dell SupportAssist OS Recovery, consultez le guide d'utilisation *Outils de facilité de maintenance* sur www.dell.com/serviceabilitytools. Cliquez sur **SupportAssist** puis sur **SupportAssist restauration du système d'exploitation**.

Réinitialisation de l'horloge temps réel (RTC)

Avec la fonction de réinitialisation de l'horloge temps réel (RTC), le technicien de maintenance ou vous-même pouvez restaurer les systèmes Dell en cas d'absence de POST/démarrage/alimentation. La fonction de réinitialisation RTC du cavalier existant a été retirée sur ces modèles.

Démarrez la réinitialisation RTC avec le système hors tension et connecté à l'alimentation secteur. Appuyez et maintenez enfoncé le bouton d'alimentation pendant

Trente (30) secondes

. La réinitialisation RTC du système démarre dès que vous relâchez le bouton d'alimentation.

Options de support de sauvegarde et de récupération

Il est recommandé de créer un lecteur de récupération pour dépanner et résoudre les problèmes qui peuvent se produire avec Windows. Dell propose plusieurs options de restauration du système d'exploitation Windows sur votre PC Dell. Pour plus d'informations, voir la section [Options de restauration et supports de sauvegarde Dell pour Windows](#).

Cycle de marche/arrêt Wi-Fi

À propos de cette tâche

Si votre ordinateur ne parvient pas à accéder à Internet en raison de problèmes de connectivité Wi-Fi, une procédure de cycle de marche/arrêt Wi-Fi peut être effectuée. La procédure suivante fournit les instructions sur la façon de réaliser un cycle de marche/arrêt Wi-Fi :

 **REMARQUE** : Certains fournisseurs de services Internet (IPS) fournissent un appareil combiné modem-routeur.

Étapes

1. Éteignez l'ordinateur.
2. Mettez le modem hors tension.
3. Mettez le routeur sans fil hors tension.
4. Patientez 30 secondes.
5. Mettez le routeur sans fil sous tension.
6. Mettez le modem sous tension.
7. Allumez votre ordinateur.

Élimination de l'électricité résiduelle (effectuer une réinitialisation matérielle)

À propos de cette tâche

L'électricité résiduelle est l'électricité statique résiduelle qui reste sur l'ordinateur même une fois qu'il a été mis hors tension et que la batterie a été retirée.

Pour votre sécurité et pour protéger les composants électroniques sensibles de votre ordinateur, vous devez éliminer l'électricité résiduelle avant de retirer ou de remplacer des composants de votre ordinateur.

L'élimination de l'électricité résiduelle, également connue sous le nom de « réinitialisation matérielle », est aussi une étape de dépannage courante si l'ordinateur ne se met pas sous tension ou ne démarre pas dans le système d'exploitation.

Pour éliminer l'électricité résiduelle (effectuer une réinitialisation matérielle)

Étapes

1. Éteignez l'ordinateur.
2. Débranchez l'adaptateur secteur de l'ordinateur.
3. Retirez le cache de fond.
4. Retirez la batterie.
5. Maintenez le bouton d'alimentation appuyé pendant 20 secondes pour éliminer l'électricité résiduelle.
6. Installez la batterie.
7. Installez le cache de fond.
8. Branchez l'adaptateur secteur à l'ordinateur.
9. Allumez votre ordinateur.

 **REMARQUE** : Pour en savoir plus sur la réinitialisation matérielle, consultez l'article de la base de connaissances sur www.dell.com/support.

Obtenir de l'aide et contacter Dell

Ressources d'aide en libre-service

Vous pouvez obtenir des informations et de l'aide sur les produits et services Dell en utilisant ces ressources en libre-service :

Tableau 23. Ressources d'aide en libre-service

Ressources d'aide en libre-service	Emplacement de la ressource
Informations sur les produits et services Dell	www.dell.com
Conseils	
Contactez le support	Dans la recherche Windows, saisissez <code>Contact Support</code> , puis appuyez sur Entrée.
Aide en ligne concernant le système d'exploitation	www.dell.com/support/windows www.dell.com/support/linux
Accéder aux principales solutions et principaux diagnostics, pilotes et téléchargements, et en savoir plus sur votre ordinateur par le biais de vidéos, manuels et documents.	Votre ordinateur Dell dispose d'un numéro de série ou d'un code de service express comme identifiant unique. Pour afficher les ressources de support pertinentes pour votre ordinateur Dell, saisissez le numéro de série ou le code de service express sur www.dell.com/support . Pour plus d'informations sur le numéro de série de votre ordinateur, reportez-vous à la section Localiser le numéro de série de votre ordinateur .
Articles de la base de connaissances Dell pour traiter différents problèmes liés à l'ordinateur.	<ol style="list-style-type: none"> 1. Rendez-vous sur www.dell.com/support. 2. Dans la barre de menus située en haut de la page Support, sélectionnez Support > Base de connaissances. 3. Dans le champ Recherche de la page Base de connaissances, entrez le mot-clé, le sujet ou le numéro de modèle, puis cliquez ou appuyez sur l'icône de recherche pour afficher les articles associés.

Contacteur Dell

Pour contacter Dell pour des questions commerciales, de support technique ou de service client, consultez le site www.dell.com/contactdell.

 **REMARQUE :** Les disponibilités varient selon le pays ou la zone géographique et selon le produit, certains services peuvent être indisponibles dans votre pays ou région.

 **REMARQUE :** Si vous ne disposez pas d'une connexion Internet, les informations de contact figurent sur la preuve d'achat, le bordereau d'expédition, la facture ou le catalogue des produits Dell.