

PHILIPS

baristina

BAR300, BAR301
BAR302, BAR303
BAR305, BAR307
BAR308, BAR311

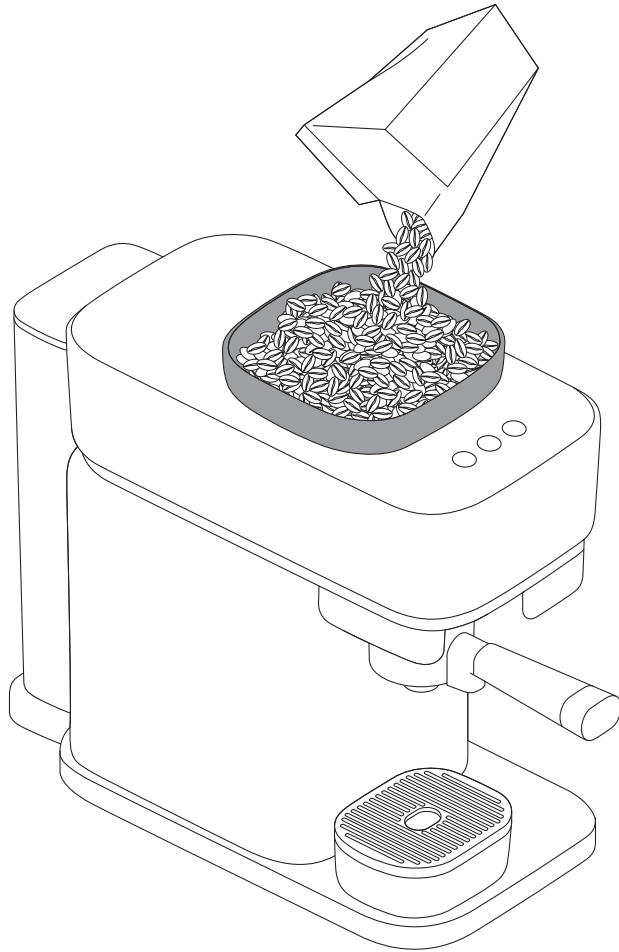

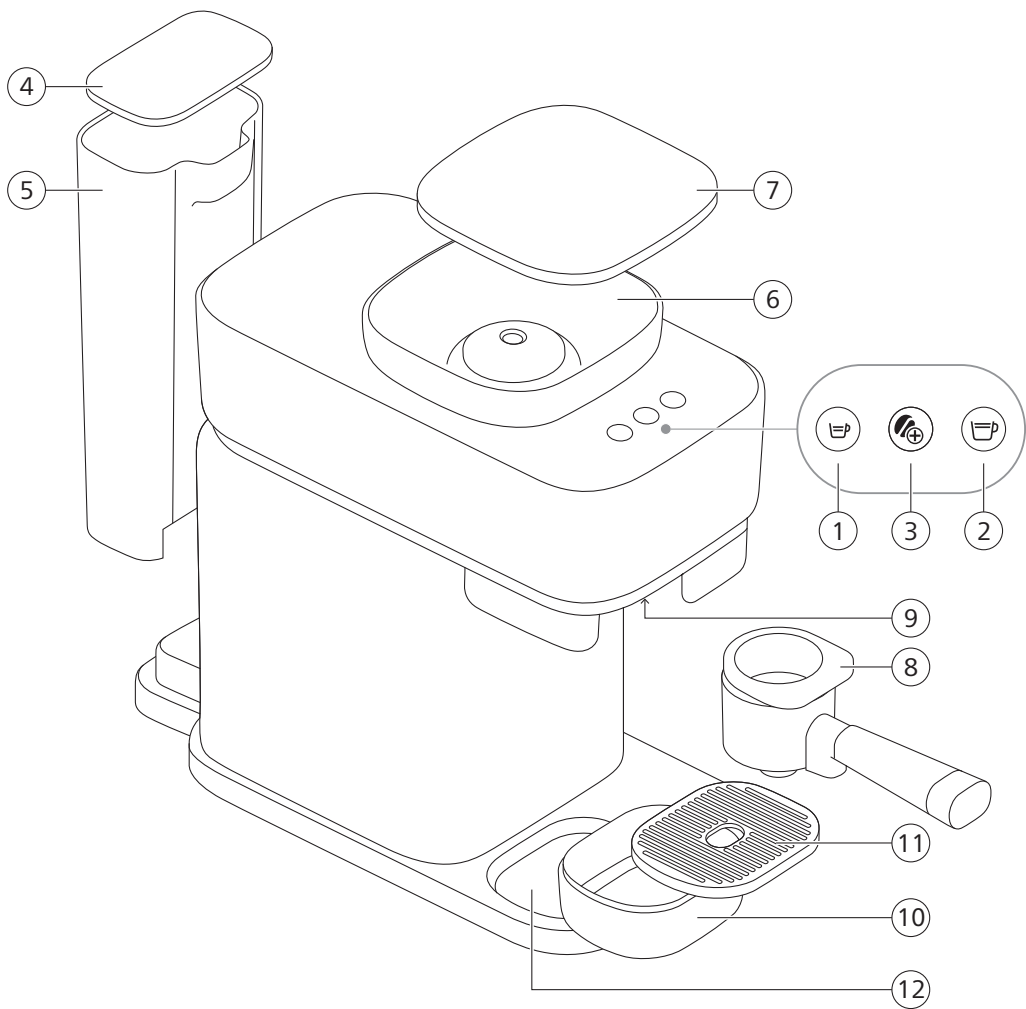

English 6
Bahasa Malaysia 28
Čeština 50
Crnogorski 72
Deutsch 94
Eesti 117
Español 139
Français 162
Français (Canada) 185
Hrvatski 207
Italiano 229
Latviešu 252
Lietuviškai 274
Magyar 296
Nederlands 318
Polski 341
Português 363
Română 386
Shqip 408
Slovenščina 431
Slovensky 453
Srpski 475
Türkçe 497
Български 519
Македонски 543
Українська 567
简体中文 590
繁體中文 613
繁體中文 633
한국어 653
العربية 674

Contents

Coffee machine overview	6
Introduction	6
Preparing for use	7
Brewing Espresso or Lungo	9
Programming drink volumes	12
Cleaning and maintenance	14
Descaling	16
Meaning of light signals	19
Troubleshooting	21
Milk frother (BAR303, BAR311)	24
Energy efficiency	27

Coffee machine overview

- 1 Espresso button
- 2 Lungo button
- 3 Intensity boost button
- 4 Water tank lid
- 5 Water tank
- 6 Bean container
- 7 Bean container lid
- 8 Portafilter
- 9 Portafilter holder
- 10 Drip tray
- 11 Cup platform
- 12 Lower drip tray

Introduction

Congratulations with your new Philips Baristina Espresso Machine. This machine is super simple to use and maintain.

This machine has been tested with coffee. Although it has been carefully cleaned, there may be some coffee residues left. We guarantee, however, that the machine is absolutely new.

Some features of the machine:

Direct start



The direct start function allows you to switch on your machine and brew delicious coffee easily. There is no on/off button. Simply press the button of the drink you want to brew. Then move the portafilter to the right to start the grinding and the brewing process.

Intensity boost button



The Intensity boost function allows you to brew a more intense Espresso or Lungo. Select the button to switch the Intensity boost on. Press it again to switch it off.

Ejection button on the portafilter

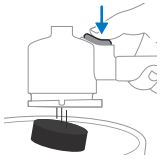

With this ejection button it is very easy to remove the coffee puck after each coffee brew. Remove the coffee puck by holding the portafilter upside down and pressing the ejection button.

Using larger cups

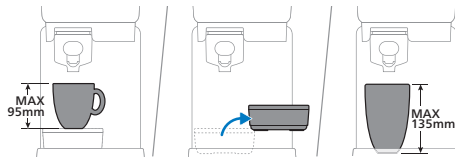

You can remove the drip tray to create extra space to place taller cups or glasses. If the drip tray is removed you can place a cup with a height of up to 135mm.

Preparing for use

Before first use, remove all packaging materials from the machine.

When you use the machine for the first time or if you have not used it for 1 week or longer, perform the following steps:

- 1 Rinse the portafilter under the tap.

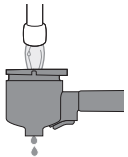

8 English

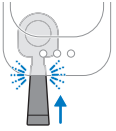

2 Insert the portafilter into the machine until it clicks into position.

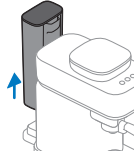

3 Remove the water tank from the machine.

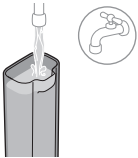

4 Rinse the water tank. Fill the water tank with fresh water and place it back in the machine.

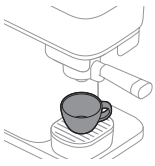

5 Place a large cup or coffee mug with a volume of at least 150 ml under the coffee spout.



6 Press and hold the Intensity boost button for 5 seconds until the button starts blinking slowly.

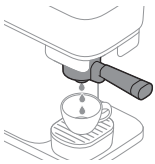

7 The machine heats up and starts rinsing water from the coffee spout into the cup. The Intensity boost button will continue to blink slowly during this process.

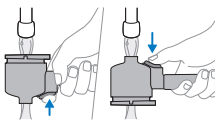

8 When the Intensity boost light stops blinking, the machine is done rinsing. Remove the portafilter and rinse it under the tap with fresh, lukewarm water. Rinse the portafilter thoroughly from both sides while pressing the puck removal button several times.

9 The machine is now ready for use.

Brewing Espresso or Lungo

Standard drink volumes

This coffee machine offers two standard drink recipes:



Intensity boost function



This machine comes with an Intensity boost function. This allows you to brew a more intense Espresso or Lungo by grinding more coffee. To use the Intensity boost function, first select an Espresso or Lungo by pressing the drink button, then press the Intensity boost button to switch this function on. As long as the Intensity boost function is enabled, the led in the Intensity boost button is on continuously. When you press it again, the Intensity boost function will be disabled.

Preparing coffee



- 1 Remove the lid of the bean container and fill it with coffee beans.

Warning: Do not use caramelized or flavored coffee beans.

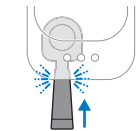

- 2 Insert the empty and clean portafilter into the machine until it clicks into place.

Note: Make sure the portafilter is empty.

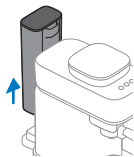

3 Remove the water tank from the machine.

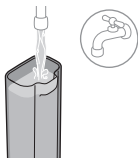

4 Fill the water tank with fresh water and place it back in the machine.

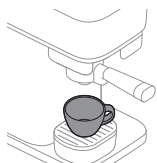

5 Place a cup under the coffee spout that can hold the amount of coffee you prefer (see 'Standard drink volumes').

Note: Make sure the cup is correctly placed under the spout of the portafilter.

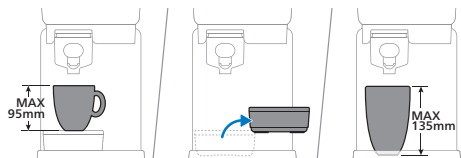

You can place a cup with a height of up to 95mm when the drip tray is placed. You can remove the drip tray to create extra space to place taller cups or glasses. If the drip tray is removed you can place a cup with a height of up to 135mm.

6 Press the Espresso or Lungo button to select the drink you want to brew. The selected led will start blinking slowly.

Note: You do not have to wait for the machine to heat up. You can continue to the next step to brew the coffee while the button is blinking slowly.



7 To brew a more intense Espresso or Lungo, select the Intensity boost button after selecting your drink. The led of the Intensity boost button will light up. To disable the Intensity boost function, press the button again (see 'Intensity boost function').

Note: The Intensity boost button can only be used if a drink button is selected first.



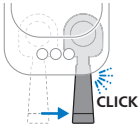

- 8** Move the handle to the right until you hear a “click”. The machine will start to grind the coffee beans. While grinding the selected drink, the led keeps blinking slowly.

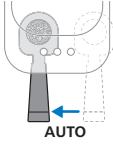

- 9** When the machine is done grinding the coffee beans, the portafilter automatically moves back into starting position and the machine starts to brew the selected beverage. The led will keep blinking slowly.



- 10** When the led stops blinking, your coffee is ready. Enjoy your Espresso or Lungo brewed from freshly ground coffee beans.

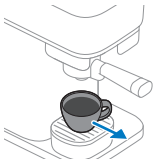

- 11** When all leds are off, the portafilter can be removed. Remove the portafilter from the machine to empty it. Invert the portafilter over a bin and press the ejection button to remove the coffee puck from the portafilter.

Note: Empty the portafilter after every coffee brew.

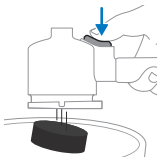

Brewing decaf coffee

The machine provides also an option to brew decaf coffee using pre-ground coffee powder.

- 1** Add decaffeinated ground coffee (max. 10g or one full tablespoon) to the portafilter.
- 2** Insert the portafilter into the machine.
- 3** Make sure the water container is filled with water.
- 4** Place a cup under the coffee spout.
- 5** Press and hold the Intensity boost button for 5 seconds until the button starts blinking slowly.
- 6** The machine heats up and starts dispensing water through the portafilter to brew your decaffeinated coffee. The led is blinking slowly.
- 7** Press the Intensity boost button again when you have reached the volume of coffee you want. Your decaf coffee is now ready.

Programming drink volumes

Each coffee button is programmed to brew coffee at its ideal setting. Nevertheless, you can adapt the volume of the drink buttons to your wishes and save your preference in the machine. The machine then brews your preferred amount of coffee every time.

Note: Only the volume of the drink buttons can be programmed. The Intensity boost button cannot be programmed and/or selected during programming mode.

				Min.	Max.
Espresso				30 ml	70 ml
Lungo				70 ml	200 ml

To program the coffee volume:

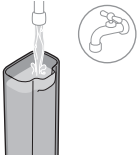

- 1 Fill the water container with fresh water.

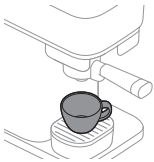

- 2 Place a cup on the drip tray.

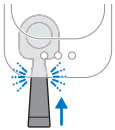

- 3 Insert the portafilter into the machine until it clicks into place.



- 4 Press and hold the button of the recipe you want to change for 5 seconds, until the button starts blinking intermittently.

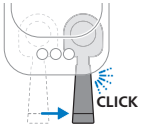

- 5** Move the handle firmly to the right until you hear a “click”. The machine will start to grind the coffee beans for the selected beverage into the portafilter.



- 6** The portafilter automatically moves back into position and the machine starts to brew the selected beverage.



- 7** When the cup contains the desired quantity of coffee, press the blinking button (the button you are programming) again. The selected button will blink in a short burst to confirm that the new volume has been programmed.



- 8** The machine is ready when the led stops blinking. Remove the cup and enjoy your coffee with the adjusted volume.

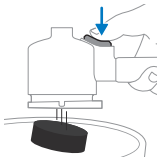

- 9** When all leds are off, the portafilter can be removed. Remove the portafilter from the machine to empty it. Invert the portafilter over a bin and press the ejection button to remove the coffee puck from the portafilter.

Resetting the drink volumes to factory settings

To reset the drink volumes to their factory settings:

- 1** Press and hold the Espresso, Lungo and Intensity boost buttons simultaneously for 5 seconds until all buttons start to flash fast to show that the machine has been reset to factory settings.



Cleaning and maintenance

Rinsing the machine

Before first use, make sure to rinse the machine. Also rinse the machine when it has not been used for one week or longer.

To rinse the machine, the portafilter needs to be empty and inserted into the machine. To start rinsing, press and hold the Intensity boost button for 5 seconds until the Intensity boost button starts blinking intermittently.

1 Insert the portafilter into the machine until it clicks into place.

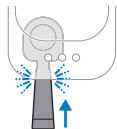

2 Remove the water tank from the machine.

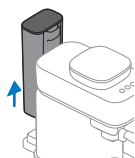

3 Rinse the water tank. Fill the water tank with fresh water and place it back in the machine.



4 Place a large cup or coffee mug with a volume of at least 150 ml under the coffee spout.

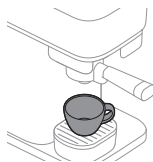

5 Press and hold the Intensity boost button for 5 seconds until the button starts blinking slowly.



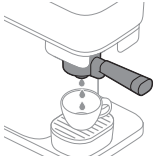

- 6 The machine heats up and starts rinsing water from the coffee spout into the cup. The Intensity boost button will continue to blink slowly during this process.

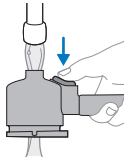
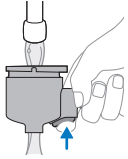

- 7 When the Intensity boost light stops blinking, the machine is done rinsing. Remove the portafilter and rinse it under the tap with fresh, lukewarm water. Rinse the portafilter thoroughly from both sides while pressing the puck removal button several times.
- 8 The machine is now ready for use.

Cleaning the portafilter

Clean the portafilter at the end of the day or in between drinks if preferred by rinsing it.

You can also clean the portafilter more thoroughly.

Note: The portafilter cannot be cleaned in the dishwasher as this will cause decoloring and damage to the materials.

Cleaning the portafilter by rinsing:

- 1 Empty the portafilter.

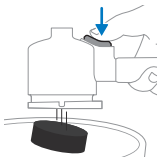

- 2 Rinse the portafilter with hot water under the tap. You can use some mild odorless detergent.

Warning: Do not use any sharp objects to empty or clean the portafilter, as this may damage the sealing surfaces.



- 3 While rinsing, turn the portafilter to rinse it from all sides, and press the ejection button several times.

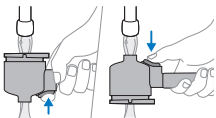

4 Dry the portafilter with a clean and dry cloth.

To thoroughly clean the portafilter head, soak it in warm water and some mild washing-up liquid for approximately 10 minutes. Then rinse it under the tap according to the instructions above.

Note: If you have a portafilter with a wooden handle, make sure not to soak the handle in the water.

Cleaning detachable parts



BAR302/20

You can clean all detachable parts with hot water and some mild, odorless washing-up liquid. Dry the parts with a clean and dry cloth.

Only the plastic drip tray lid is dishwasher-safe. The metal drip tray lid is not dishwasher-safe.

Cleaning the bean container and outside of the machine



Clean the inside of the bean container and the outside of the machine with a damp cloth.

Dry the bean container and the outside of the machine with a dry cloth.

Do not pour water into the bean container and prevent excessive drops of water from falling into the bean container.

Descaling

To clean and descale the machine, we recommend using the Philips maintenance product CA6700. Under no circumstances should you use a descaler based on sulfuric acid, hydrochloric acid, sulfamic or acetic acid (vinegar) as this may damage the water circuit in your machine and not dissolve the limescale properly. Failure to descale the appliance will also void your warranty. You can buy Philips descaling solution in the online shop at <https://www.home-appliances.philips/parts-accessories>.

Descaling procedure

When the Espresso and Lungo buttons blink simultaneously a few times after brewing a drink, your machine needs to be descaled. Use Philips CA6700 descaler.

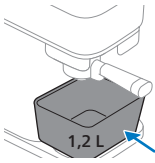
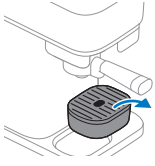

- 1 Remove the drip tray from the platform and put a container with a capacity of at least 1.2 liters under the coffee spout.

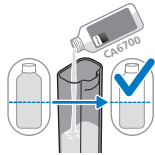

- 2 Pour half a bottle (125ml) of Philips CA6700 liquid descaler into the water tank.

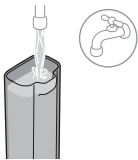

- 3 Fill up the water tank with fresh tap water.

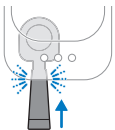

- 4 Insert the portafilter. Make sure that there is no coffee puck in the portafilter.

Note: The portafilter needs to be inserted to be able to start the descaling process.



- 5 Press and hold the the Espresso and Lungo buttons together for 5 seconds until the Espresso button starts to blink slowly and the Lungo button is on continuously.



6 The machine dispenses the entire descaling solution at regular intervals. This takes up to 30 minutes.

7 Wait until the Lungo button starts to blink fast and the Espresso button is on continuously. The first phase of the descaling cycle has finished.



8 Remove and empty the container.

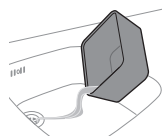

9 Place the container back under the coffee spout.

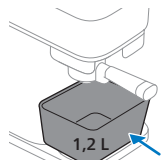

10 Remove the water tank and rinse it under the tap. Fill the water tank with cold tap water and place it back in the machine.



11 Press the blinking Lungo button to start the flushing cycle.



12 While the machine is flushing, the Lungo button starts to blink slowly and the Espresso button is on continuously.

Note: The water tank will be emptied without interruption.

13 When the flushing cycle is finished, the lights in the buttons will switch off. The descaling procedure is finished.



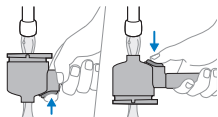

- 14** Remove the portafilter and rinse it under the tap with fresh water. While rinsing, turn the portafilter to rinse it from all sides, and press the ejection button several times. Then dry the portafilter with a clean, dry cloth.







What to do if the descaling procedure is interrupted

In case the descaling procedure is interrupted during the phase with descaler and water mixture: unplug the machine, plug it back in and restart the descaling procedure from step one.

In case the descaling procedure is interrupted during the flushing cycle: remove the water container, rinse it with water, refill the water container, place it back and rinse the machine a few times (see 'Rinsing the machine').

Meaning of light signals

		Signal	Meaning
	Espresso or Lungo button	Blinking slowly	Drink is selected. The portafilter handle can be moved to the right to start grinding coffee. The selected drink button will blink slowly as soon as the drink button is selected and direct start is activated.
	Espresso or Lungo button	Blinking fast while brewing coffee	The water container is empty while brewing a coffee. Refill the water container and place it back into the machine. Make sure you push the water container into the housing of the machine until it clicks into place. Then press the blinking fast button to continue the brewing.
	Espresso or Lungo button	Blinking fast after refilling or placing back the water container	The water container is not in place or not placed back correctly. Make sure you push the water container into the housing of the machine until it clicks into place. Then press the blinking fast drink button to start or continue the brewing process. In case you filled the water container without removing the water container from the machine, press the blinking fast drink button to continue brewing coffee.
	Espresso or Lungo button	Blinking fast after the portafilter is automatically moved back	The portafilter is not in place. Push the portafilter into the machine into place. The led will start blinking slowly and the machine will start to brew coffee.

	Espresso or Lungo button	Blinking fast during or after grinding Handle is still in the grind position.	The water container is removed from the machine during grinding or not well placed onto the machine. Make sure you place back the water container and push the water container into the housing of the machine until it clicks into place. The machine continues automatically the process.
	Espresso or Lungo button	Blinking intermittently.	The programming mode is active (see 'Programming drink volumes').
	Espresso and Lungo buttons	Both blinking after brewing a coffee	You need to descale the machine (see 'Descaling').
	Espresso and Lungo buttons	The Espresso button is blinking slowly and the Lungo button is on continuously.	The machine is in the first rinsing phase of the descaling procedure (see 'Descaling procedure').
	Espresso and Lungo buttons	The Espresso button is on continuously and the Lungo button is blinking slowly.	The machine is in the rinsing phase of the descaling procedure (see 'Descaling procedure').
	Espresso and Lungo buttons	The Espresso button is blinking fast and the Lungo button is on continuously.	The portafilter is not inserted after the descaling process has started. Insert the portafilter and the machine starts the descaling procedure (see 'Descaling procedure').
			The water container is not inserted, or not placed correctly, while the descaling process has started. Place the water container and press the Espresso button that is blinking fast to start the descaling procedure (see 'Descaling procedure').

	Espresso and Lungo buttons	The Espresso button is on continuously and the Lungo button is blinking fast.	The water container is empty during the descaling procedure. Remove the water container, rinse it with water, place it back, and press the Lungo button that is blinking fast to continue the descaling procedure (see 'Descaling procedure').
	Intensity boost button	On continuously and Espresso or Lungo button is blinking slowly.	The Intensity boost function is selected. The Intensity boost button can only be selected if one of the drink buttons has been activated first (see 'Intensity boost function').
	Intensity boost button	Blinking slowly	Rinsing the machine is started and performed by the machine.
	Intensity boost button	Blinking fast	The rinsing or brewing decaf with pre-ground coffee is started without the portafilter inserted. Insert the portafilter and the machine will start the process.
			The water container is empty during rinsing or the water container is missing or not placed correctly. Fill the water container, make sure it is placed back into the machine and press the Intensity boost button that is blinking fast to start the rinsing.
	All buttons	Blinking slowly	The machine is going back to starting position. During this period you cannot remove the portafilter. Once the leds have stopped blinking, you can remove the portafilter.

Troubleshooting

Problem	Possible cause	Solution
The portafilter cannot be moved to the right to start grinding coffee.	The machine safety is activated to not brew a new coffee when there is still an old coffee puck inside the portafilter.	Remove the portafilter and empty it, rinse it if needed and place it back into the machine. Always make sure the portafilter is empty before starting a new brew.

Problem	Possible cause	Solution
The portafilter is stuck in the grinding position on the right.	The plug was removed from the machine while the portafilter was in the grinding position.	Move the portafilter back to the starting position manually.
The Espresso or Lungo button keeps blinking slowly and the machine does not heat up.	As soon as a drink button is selected, the button will start to blink slowly to indicate the direct start function is activated. The machine is heating up and the next step can already be made.	You do not have to wait. Move the portafilter handle to the right to start the grinding and brewing process.
The machine does not start grinding the beans. The Espresso or Lungo button keeps blinking slowly after the portafilter is moved to the right to start grinding.	The portafilter was not inserted completely while moving it to the right, or the portafilter got out of place while moving the portafilter to the right.	Give the portafilter handle a little push to connect it well into the machine. The machine will start to grind the beans. Always make sure you insert the portafilter into the machine fully, until you hear a click.
The machine does not start brewing coffee. The Espresso or Lungo button keeps blinking fast after grinding.	The portafilter is out of place after it is automatically moved back to the brewing position.	Give the portafilter handle a little push to connect it well into the machine. The machine will start to brew coffee.
	The water container is removed from the machine during grinding or not well placed onto the machine.	Make sure you place back the water container and push it into the housing of the machine until it clicks into place.
The portafilter cannot be removed or pulled from the machine.	The machine is still brewing coffee.	As long as the brewing process is ongoing and the selected drink led is blinking slowly, the portafilter cannot be removed from the machine.
	The coffee brewing, rinsing, programming or descaling process has been interrupted.	If a process is interrupted, the machine needs some time to return to starting position. During this process, the portafilter cannot be removed until all leds are off.

Problem	Possible cause	Solution
The portafilter cannot be removed or pulled from the machine and all 3 leds keep blinking slowly for a longer time.	The machine is trying to return to a neutral position but is not able to do so.	Unplug the machine, wait 15 seconds and plug the machine back in. When plugged back in, the machine will try to solve the problem. If this does not resolve the issue, try to unplug the machine, wait 15 seconds, and plug the machine back in one more time. If this does not work, the machine needs service. Contact the Consumer Care Center in your country.
The coffee is not strong enough or too weak.	The Intensity boost button is not selected.	After a drink recipe is selected, you can press the Intensity boost button to switch this function on. With the Intensity boost button selected the drink will be stronger (see 'Intensity boost function').
	The coffee bean type or roast is not strong enough.	Try a different bean type or roast.
	You are using the machine for the first time or after switching to a different bean type or roast. The dosing system needs to adjust.	Brew one or two more cups of coffee to optimize the dosing system.
The machine is not brewing coffee and leaks around the portafilter.	The portafilter is not emptied before a new brew was started.	Always empty the portafilter before you start a new brew. Make sure there is no ground coffee remaining in the portafilter before you start the grinding and brewing process.
There is some ground coffee falling out of the machine and onto the drip tray.	The brew was not started with an empty portafilter. There was some ground coffee left inside before starting the grinding and brewing process.	Remove the portafilter from the machine. Empty and rinse it under the tap. Always make sure you start a new brew with an empty portafilter. If the portafilter is stuck, move it back to the left and then remove and empty it. Remove the coffee grounds that fall out with a dry cloth and try to brew a new coffee.

Problem	Possible cause	Solution
There is some clear water under the machine.	The water container was overfilled when placed back into the machine, spilling water.	When placing a full water container, make sure no water is spilled.
The portafilter is leaking some drops of coffee or water.	Some coffee or water stayed behind in the portafilter after emptying or cleaning it.	Some coffee dripping might appear. After rinsing, make sure the shake off excess water.

Milk frother (BAR303, BAR311)

Instructions for use

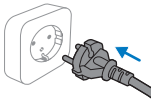

- 1 Insert the plug into a wall socket.

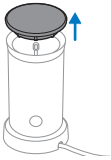

- 2 Remove the milk frother lid from the milk frother.

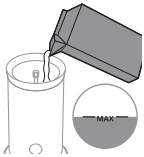

- 3 Fill the milk frother with milk to the desired level.

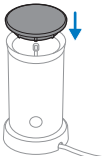

- 4 Close the milk frother lid and make sure the shaft of the whisk holder fits the lid as indicated.



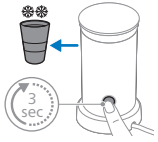

- 5 Press the button for 1 second for heating and frothing milk. Press the button for 3 seconds for frothing cold milk.

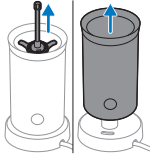

- 6 Remove the whisk for cleaning after frothing.

Cleaning and maintenance

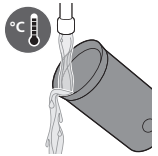

- 1 Rinse the inside of the milk frother under hot running water.

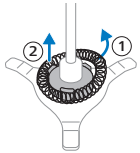

- 2 Remove the lid and then remove the whisk holder from the milk frother.



- 3 Remove the whisk from the whisk holder and rinse the parts under hot running water.

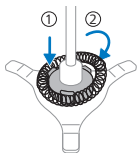

- 4 Place the whisk onto the whisk holder. Place the whisk holder with whisk into milk frother.



- 5 Remove the plug from the wall socket. Clean the outside of the milk frother with a moist cloth.

Troubleshooting

This chapter summarizes the most common problems you could encounter with the milk frother.

Problem	Possible cause	Solution
The light in the button blinks but the appliance does not operate.	You just prepared hot frothed milk or hot milk and pressed the button for milk or hot frothed milk again without letting the appliance cool down.	If you want to prepare hot frothed milk or hot milk again, the milk jug needs to cool down for a few minutes before you can use it again. As long as the milk jug is still hot, the temperature limiter makes sure that the appliance cannot be operated. You can rinse the inside of the milk jug with cold water to let it cool down faster.
	The temperature of the milk is too high.	Replace the warm milk with cold milk or let the appliance cool down.
The appliance does not froth.	You have not placed the lid properly on the appliance.	Place the lid properly.
	You did not attach the frothing coil to the coil holder.	Attach the frothing coil to the coil holder.
	You used a type of milk that is not suitable for frothing.	Many factors can influence the quality of the milk froth (like protein content). If the milk does not froth as you would like, try a different type or brand of milk. Use semi-skimmed cow's milk at refrigerator temperature for the best frothing result.
	The inside of the milk jug is polluted with milk residues, which prevents the coil holder from rotating.	Clean the coil holder and the inside of the milk jug.
Milk escapes from under the lid.	You put too much milk in the milk jug.	Do not fill the milk jug beyond the MAX indication.

Problem	Possible cause	Solution
The milk is not very hot.	This is normal.	The milk is heated up to approx 74°C to ensure the best froth and taste. Milk proteins start to break down and burn if the milk is overheated.
Not all milk has been frothed.	This is normal.	The appliance does not froth all the milk. The appliance created the optimal milk-froth ratio. The milk easily mixes with coffee or other beverages and the milk froth stays on top for a delicious head.

Energy efficiency

Energy efficiency BAR30X	Value
Standby mode power consumption	n/a
Off mode power consumption	0,2 W
Networked standby mode power consumption	n/a
Period before automatic switching into off mode	0 Min
Measurement standard	EN 50564:2011

Kandungan

Gambaran keseluruhan mesin kopi	28
Pengenalan	28
Membuat persediaan untuk guna	29
Membancuh Espresso atau Lungo	31
Pengaturcaraan jumlah minuman	34
Pembersihan dan penyenggaraan	36
Menanggalkan kerak	38
Maksud isyarat cahaya	41
Penyelesai Masalah	44
Pembuih susu (BAR303, BAR311)	46
Kecekapan tenaga	49

Gambaran keseluruhan mesin kopi

- 1 Butang Espresso
- 2 Butang Lungo
- 3 Butang peningkat intensiti
- 4 Penutup tangki air
- 5 Tangki air
- 6 Bekas biji kopi
- 7 Penutup bekas biji kopi
- 8 Portafilter
- 9 Pemegang portafilter
- 10 Dulang titis
- 11 Platform cawan
- 12 Dulang titis bawah

Pengenalan

Tahniah atas pembelian Mesin Espresso Philips Baristina baharu anda. Mesin ini sangat mudah untuk digunakan dan diselenggara.

Mesin ini telah diuji dengan kopi. Walaupun telah dibersihkan dengan teliti, mungkin masih terdapat sedikit sisa kopi yang tinggal. Walau bagaimanapun, kami menjamin bahawa mesin ini benar-benar baharu.

Beberapa ciri mesin:

Permulaan langsung



Fungsi permulaan terus membolehkan anda menghidupkan mesin anda dan membancuh kopi yang lazat dengan mudah. Tiada butang hidup/mati. Hanya tekan butang minuman yang ingin dibancuh. Kemudian alihkan portafilter ke kanan untuk memulakan proses pengisaran dan pembancuhan.

Butang peningkat intensiti



Fungsi rangsangan Intensiti membolehkan anda membancuh Espresso atau Lungo yang lebih kuat. Pilih butang untuk menghidupkan rangsangan Intensiti. Tekan sekali lagi untuk mematikannya.

Butang ejection pada portafilter

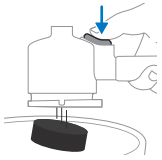

Dengan butang ejection ini sangat mudah untuk menanggalkan keping kopi selepas setiap bancuhan kopi. Keluarkan puck kopi dengan menahan portafilter terbalik dan menekan butang lontar.

Menggunakan cawan yang lebih besar

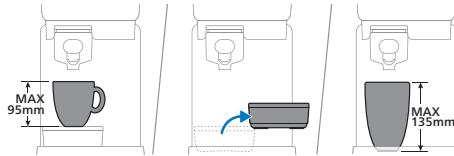

Anda boleh mengeluarkan dulang titis untuk mewujudkan ruang tambahan bagi meletakkan cawan atau gelas yang lebih tinggi. Jika dulang titis dikeluarkan, anda boleh meletakkan cawan dengan ketinggian sehingga 135mm.

Membuat persediaan untuk guna

Sebelum penggunaan pertama, keluarkan semua bahan pembungkusan dari mesin.

Apabila anda menggunakan mesin buat kali pertama atau jika anda tidak menggunakannya selama 1 minggu atau lebih lama, lakukan langkah berikut:

- 1 Bilas portafilter di bawah pili.

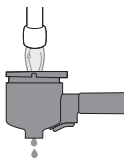

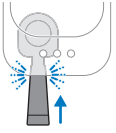

2 Masukkan portafilter ke dalam mesin sehingga berbunyi klik pada kedudukannya.

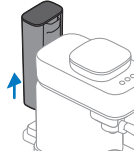

3 Keluarkan tangki air dari mesin.

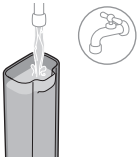

4 Bilaskan tangki air. Isikan tangki air dengan air segar dan letakkan semula ke dalam mesin.

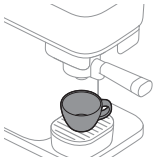

5 Letakkan cawan besar atau koleh kopi dengan isi padu sekurang-kurangnya 150 ml di bawah muncung kopi.



6 Tekan dan tahan butang Peningkat Intensiti selama 5 saat sehingga butang mula berkelip perlahan.



7 Mesin akan memanaskan dan mula membilas air dari muncung kopi ke dalam cawan. Butang Peningkat Intensiti akan terus berkelip perlahan semasa proses ini.

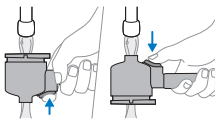

8 Apabila lampu Peningkat Intensiti berhenti berkelip, mesin telah selesai dibilas. Keluarkan portafilter dan bilas di bawah paip dengan air segar suam. Bilas portafilter dengan teliti dari kedua-dua belah sambil menekan butang penyingkiran ketulan beberapa kali.

9 Mesin kini sudah sedia untuk digunakan.

Membancuh Espresso atau Lungo

Isipadu minuman standard

Mesin kopi ini menawarkan dua resipi minuman standard:



Fungsi peningkatan intensiti



Mesin ini dilengkapi dengan fungsi rangsangan Intensiti. Ini membolehkan anda membancuh Espresso atau Lungo yang lebih kuat dengan mengisar lebih banyak kopi. Untuk menggunakan fungsi rangsangan Intensiti, mula-mula pilih Espresso atau Lungo dengan menekan butang minuman, kemudian tekan butang rangsangan Intensiti untuk menghidupkan fungsi ini. Selagi fungsi rangsangan Intensiti didayakan, Lampu LED dalam butang rangsangan Intensiti dihidupkan secara berterusan. Apabila anda menekannya sekali lagi, fungsi rangsangan Intensiti akan dilumpuhkan.

Menyediakan kopi



- 1 Tanggalkan penutup bekas biji kopi dan isikan dengan biji kopi.

Amaran: Jangan gunakan biji kopi berkaramel atau berperisa.

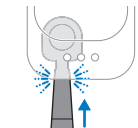

- 2 Masukkan portafilter yang kosong dan bersih ke dalam mesin sehingga berbunyi klik pada tempatnya.

Nota: Pastikan portafilter kosong.

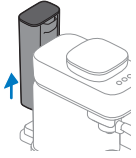

3 Keluarkan tangki air dari mesin.



4 Isikan tangki air dengan air segar dan letakkan semula ke dalam mesin.

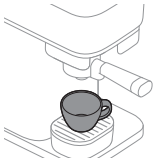

5 Letakkan cawan di bawah muncung kopi yang boleh memuatkan jumlah kopi yang anda kehendaki (lihat "Isipadu minuman standard").

Nota: Pastikan cawan diletakkan dengan betul di bawah muncung portafilter.

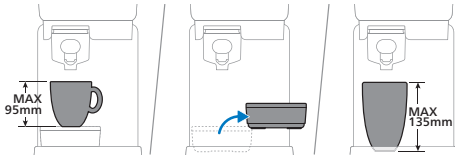

Anda boleh meletakkan cawan dengan ketinggian sehingga 95mm apabila dulang titis dipasang. Anda boleh mengeluarkan dulang titis untuk mewujudkan ruang tambahan bagi meletakkan cawan atau gelas yang lebih tinggi. Jika dulang titis dikeluarkan, anda boleh meletakkan cawan dengan ketinggian sehingga 135mm.



6 Tekan butang Espresso atau Lungo untuk memilih minuman yang ingin anda bancuh. Lampu LED yang dipilih akan mula berkelip perlahan.

Nota: Anda tidak perlu menunggu mesin menjadi panas. Anda boleh meneruskan ke langkah seterusnya untuk membancuh kopi semasa butang berkelip perlahan.

EXTRA STRONG



7 Untuk membancuh Espresso atau Lungo yang lebih pekat, pilih butang Peningkat Intensiti selepas memilih minuman anda. Lampu LED butang Peningkat Intensiti akan menyala. Untuk melumpuhkan fungsi Peningkat Intensiti, tekan butang tersebut sekali lagi (lihat "Fungsi peningkatan intensiti").

Nota: Butang Peningkat Intensiti hanya boleh digunakan jika butang minuman dipilih terlebih dahulu.

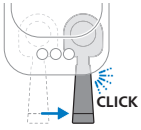

- 8** Gerakkan pemegang ke kanan sehingga anda mendengar bunyi "klik". Mesin akan mula mengisar biji kopi. Semasa mengisar minuman yang dipilih, Lampu LED terus berkelip perlahan.

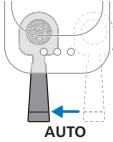

- 9** Apabila mesin selesai mengisar biji kopi, portafilter secara automatik bergerak kembali ke kedudukan awal dan mesin mula membancuh minuman yang dipilih. Lampu LED akan terus berkelip perlahan.



- 10** Apabila Lampu LED berhenti berkelip, kopi anda sudah siap. Nikmati Espresso atau Lungo anda yang dibancuh daripada biji kopi yang baru dikisar.



- 11** Apabila semua Lampu LED dimatikan, portafilter boleh dikeluarkan. Keluarkan portafilter daripada mesin untuk mengosongkannya. Terbalikkan portafilter di atas tong sampah dan tekan butang lenting untuk mengeluarkan ketulan kopi daripada portafilter.

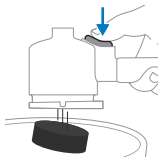

Nota: Kosongkan portafilter selepas setiap bancuhan kopi.

Membancuh kopi tanpa kafein

Mesin ini juga menyediakan pilihan untuk membancuh kopi tanpa kafein menggunakan serbuk kopi kisar.

- 1** Tambahkan kopi kisar tanpa kafein (maksimum 10g atau satu sudu besar penuh) ke dalam portafilter.
- 2** Masukkan portafilter ke dalam mesin.
- 3** Pastikan bekas air diisi dengan air.
- 4** Letakkan cawan di bawah muncung kopi.
- 5** Tekan dan tahan butang Peningkat Intensiti selama 5 saat sehingga butang mula berkelip perlahan.
- 6** Mesin akan memanaskan dan mula mengalirkan air melalui portafilter untuk membancuh kopi tanpa kafein anda. Lampu LED berkelip perlahan.
- 7** Tekan butang Peningkat Intensiti sekali lagi apabila anda telah mencapai isipadu kopi yang anda kehendaki. Kopi tanpa kafein anda kini sudah sedia.

Pengaturcaraan jumlah minuman

Setiap butang kopi diprogramkan untuk membancuh kopi pada suasana yang ideal. Namun begitu, anda boleh menyesuaikan kelantangan butang minuman mengikut kehendak anda dan menyimpan pilihan anda dalam mesin. Mesin kemudian membancuh jumlah kopi pilihan anda setiap kali.

Nota: Hanya kelantangan butang minuman boleh diprogramkan. Butang rangsangan Intensiti tidak boleh diprogramkan dan/atau dipilih semasa mod pengaturcaraan.

				Min.	Max.
Espresso				30 ml	70 ml
Lungo				70 ml	200 ml

Untuk memprogramkan isipadu kopi:



- 1 Isikan bekas air dengan air segar.

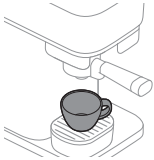

- 2 Letakkan cawan di atas dulang titis.

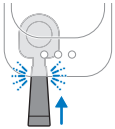

- 3 Masukkan portafilter ke dalam mesin sehingga berbunyi klik pada tempatnya.

- 4 Tekan dan tahan butang resipi yang anda ingin ubah selama 5 saat, sehingga butang itu mula berkelip sekejap-sekejap.



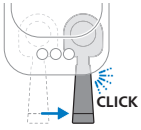

- 5 Gerakkan pemegang dengan kuat ke kanan sehingga anda mendengar bunyi "klik". Mesin akan mula mengisar biji kopi untuk minuman yang dipilih ke dalam portafilter.



- 6 Portafilter secara automatik bergerak semula ke kedudukannya dan mesin mula membancuh minuman yang dipilih.

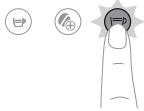

- 7 Apabila cawan mengandungi kuantiti kopi yang dikehendaki, tekan butang berkelip (butang yang anda aturcarakan) sekali lagi. Butang yang dipilih akan berkelip dalam sekelip mata untuk mengesahkan bahawa volum baharu telah diprogramkan.

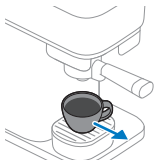

- 8 Mesin sedia apabila Lampu LED berhenti berkelip. Keluarkan cawan dan nikmati kopi anda dengan volum terlaras.

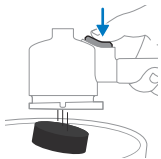

- 9 Apabila semua Lampu LED dimatikan, portafilter boleh dikeluarkan. Keluarkan portafilter daripada mesin untuk mengosongkannya. Terbalikkan portafilter di atas tong sampah dan tekan butang lenting untuk mengeluarkan ketulan kopi daripada portafilter.

Menetapkan semula jumlah minuman kepada tetapan kilang

Untuk menetapkan semula jumlah minuman kepada tetapan kilang:

- 1 Tekan dan tahan butang rangsangan Espresso, Lungo dan Intensiti secara serentak selama 5 saat sehingga semua butang mula berkelip pantas untuk menunjukkan bahawa mesin telah ditetapkan semula kepada tetapan kilang.



Pembersihan dan penyenggaraan

Membilas mesin ini

Sebelum penggunaan pertama, pastikan mesin dibilas. Bilas juga mesin apabila tidak digunakan selama satu minggu atau lebih lama.

Untuk membilas mesin, portafilter perlu kosong dan dimasukkan ke dalam mesin. Untuk memulakan pembilasan, tekan dan tahan butang Peningkat Intensiti selama 5 saat sehingga butang Peningkat Intensiti mula berkelip sekejap-sekejap.

- 1 Masukkan portafilter ke dalam mesin sehingga berbunyi klik pada tempatnya.

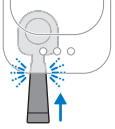

- 2 Keluarkan tangki air dari mesin.

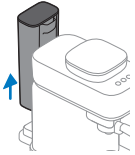

- 3 Bilaskan tangki air. Isikan tangki air dengan air segar dan letakkan semula ke dalam mesin.

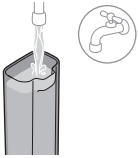

- 4 Letakkan cawan besar atau koleh kopi dengan isi padu sekurang-kurangnya 150 ml di bawah muncung kopi.

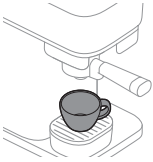

- 5 Tekan dan tahan butang Peningkat Intensiti selama 5 saat sehingga butang mula berkelip perlahan.





- 6 Mesin akan memanaskan dan mula membilas air dari muncung kopi ke dalam cawan. Butang Peningkat Intensiti akan terus berkelip perlahan semasa proses ini.

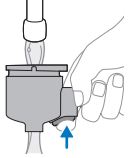

- 7 Apabila lampu Peningkat Intensiti berhenti berkelip, mesin telah selesai dibilas. Keluarkan portafilter dan bilas di bawah paip dengan air segar suam. Bilas portafilter dengan teliti dari kedua-dua belah sambil menekan butang penyingkiran ketulan beberapa kali.

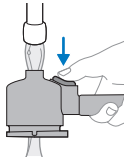

- 8 Mesin kini sudah sedia untuk digunakan.

Membersihkan portafilter

Bersihkan portafilter pada penghujung hari atau di antara minuman jika lebih suka dengan membilasnya.

Anda juga boleh membersihkan portafilter dengan lebih teliti.

Nota: Portafilter tidak boleh dibersihkan dalam mesin basuh pinggan mangkuk kerana ini akan menyebabkan penyahwarnaan dan kerosakan pada bahan.

Membersihkan portafilter dengan membilas:

- 1 Kosongkan portafilter.

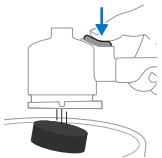

- 2 Bilas portafilter dengan air panas di bawah paip. Anda boleh menggunakan beberapa detergen tidak berbau ringan.



Amaran: Jangan gunakan sebarang objek tajam untuk mengosongkan atau membersihkan portafilter, kerana ini boleh merosakkan permukaan pendedap.

- 3 Semasa membilas, putar portafilter untuk membilasnya dari semua sisi, dan tekan butang lontar beberapa kali.

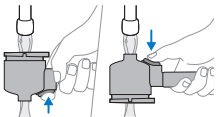

4 Keringkan portafilter dengan kain bersih dan kering.

Untuk membersihkan kepala portafilter secara menyeluruh, rendamkannya dalam air suam dan sedikit cecair pencuci lembut selama kira-kira 10 minit. Kemudian bilas di bawah paip mengikut arahan di atas.

Nota: Jika anda mempunyai portafilter dengan pemegang kayu, pastikan anda tidak merendam pemegang di dalam air.

Membersihkan bahagian yang boleh ditanggalkan



Anda boleh membersihkan semua bahagian yang boleh ditanggalkan dengan air panas dan sedikit cecair pencuci pinggan mangkuk yang lembut dan tidak berbau. Keringkan bahagian dengan kain bersih dan kering.

Hanya penutup dulang titisan plastik yang selamat untuk mesin basuh pinggan mangkuk. Dulang titisan logam tidak selamat untuk mesin basuh pinggan mangkuk.

Membersihkan bekas biji kopi dan bahagian luar mesin



Bersihkan bahagian dalam bekas biji kopi dan bahagian luar mesin dengan kain lembap.

Keringkan bekas biji kopi dan bahagian luar mesin dengan kain kering.

Jangan tuang air ke dalam bekas biji kopi dan elakkan titisan air yang berlebihan daripada jatuh ke dalam bekas biji kopi.

Menanggalkan kerak

Untuk membersihkan dan menyahkerak mesin, kami mengesyorkan penggunaan produk penyelenggaraan Philips CA6700. Dalam apa jua keadaan sekalipun, anda tidak boleh menggunakan penyahkerak yang berasaskan asid sulfurik, asid hidroklorik, asid sulfamik atau asetik (cuka) kerana ini boleh merosakkan litar air di dalam mesin anda dan tidak melarutkan kerak dengan betul. Kegagalan menyahkerak di dalam perkakas akan turut membatalkan waranti anda. Anda boleh membeli larutan nyahkerak Philips di kedai dalam talian di

<https://www.home-appliances.philips/parts-accessories>.

Prosedur menyahkerak



Apabila butang Espresso dan Lungo berkelip serentak beberapa kali selepas membancuh minuman, mesin anda perlu dinyah kerak. Gunakan penyahscale Philips CA6700.

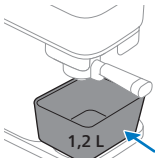
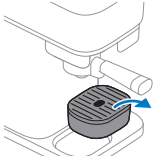

- 1 Keluarkan dulang titisan dari platform dan letakkan bekas berkapasiti sekurang-kurangnya 1.2 liter di bawah muncung kopi.

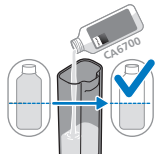

- 2 Tuang setengah botol (125ml) pembersih kerak cecair Philips CA6700 ke dalam tangki air.

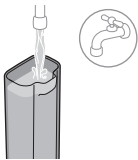

- 3 Isikan tangki air dengan air paip.

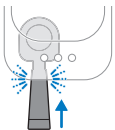

- 4 Masukkan portafilter. Pastikan tiada puck kopi dalam portafilter.

Nota: Portafilter perlu dimasukkan untuk dapat memulakan proses penyahscalean.



- 5 Tekan dan tahan butang Espresso dan Lungo bersama-sama selama 5 saat sehingga butang Espresso mula berkelip perlahan dan butang Lungo dihidupkan secara berterusan.

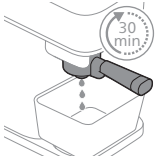

6 Mesin mengeluarkan keseluruhan larutan penyahkerak pada selang masa yang tetap. Ini mengambil masa hingga 30 minit.



7 Tunggu sehingga butang Lungo mula berkelip cepat dan butang Espresso dihidupkan secara berterusan. Fasa pertama kitaran nyah kerak telah selesai.

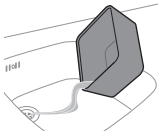

8 Keluarkan dan kosongkan bekas.

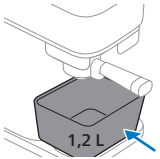

9 Letakkan bekas itu kembali di bawah muncung kopi.

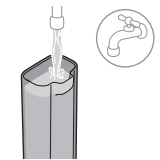

10 Tanggalkan tangki air dan bilas di bawah pili. Isikan tangki air dengan air paip sejuk dan letakkan kembali ke dalam mesin.

11 Tekan butang Lungo yang berkelip untuk memulakan kitaran pembilasan.



12 Semasa mesin disiram, butang Lungo mula berkelip perlahan dan butang Espresso dihidupkan secara berterusan.

Nota: Tangki air akan dikosongkan tanpa gangguan.



13 Apabila kitaran curahan selesai, lampu dalam butang akan dimatikan. Prosedur nyah kerak telah selesai.

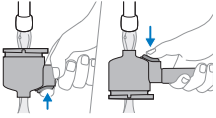

- 14** Keluarkan portafilter dan bilas di bawah paip dengan air segar. Semasa membilas, putar portafilter untuk membilasnya dari semua sisi, dan tekan butang lontar beberapa kali. Kemudian keringkan portafilter dengan kain bersih yang kering.

Apakah yang perlu dilakukan jika prosedur nyahkerak terganggu

Sekiranya prosedur penyahkerak terganggu semasa fasa dengan penyahkerak dan campuran air: cabut plag mesin, palamkannya semula dan mulakan semula prosedur penyahskalan dari langkah pertama.

Sekiranya prosedur penyahkelen terganggu semasa kitaran curahan: keluarkan bekas air, bilas dengan air, isi semula bekas air, letakkan semula dan bilas mesin beberapa kali (lihat "Membilas mesin ini").

Maksud isyarat cahaya

	Isyarat	Maksud
	Butang Espresso atau Lungo Berkelip perlahan	Minuman dipilih. Pemegang portafilter boleh digerakkan ke kanan untuk memulakan pengisaran kopi. Butang minuman yang dipilih akan berkelip perlahan sebaik sahaja butang minuman dipilih dan mula terus diaktifkan.
	Butang Espresso atau Lungo Berkelip-kelip laju semasa membancuh kopi	Bekas air kosong semasa membancuh kopi. Isi semula bekas air dan letakkan semula ke dalam mesin. Pastikan anda menolak bekas air ke dalam petak mesin sehingga berbunyi klik pada tempatnya. Kemudian tekan butang berkelip cepat untuk meneruskan pembuatan bir.
	Butang Espresso atau Lungo Berkelip cepat selepas mengisi semula atau meletakkan kembali bekas air	Bekas air tidak berada di tempatnya atau tidak diletakkan semula dengan betul. Pastikan anda menolak bekas air ke dalam petak mesin sehingga berbunyi klik pada tempatnya. Kemudian tekan butang minuman cepat berkelip untuk memulakan atau meneruskan proses membancuh. Sekiranya anda mengisi bekas air tanpa mengeluarkan bekas air dari mesin, tekan butang minuman cepat berkelip untuk meneruskan membancuh kopi.

	<p>Butang Espresso atau Lungo</p>	<p>Berkelip pantas selepas portafilter dialihkan semula secara automatik</p>	<p>Portafilter tiada di tempatnya. Tolak portafilter ke dalam mesin ke tempatnya. Led akan mula berkelip perlahan dan mesin akan mula membancuh kopi.</p>
	<p>Butang Espresso atau Lungo</p>	<p>Berkelip cepat semasa atau selepas mengisar Pemegang masih dalam kedudukan mengisar.</p>	<p>Bekas air dikeluarkan daripada mesin semasa pengisaran atau tidak diletakkan dengan betul pada mesin. Pastikan anda meletakkan semula bekas air dan tekan bekas air ke petak mesin sehingga berbunyi klik pada tempatnya. Mesin meneruskan proses secara automatik.</p>
	<p>Butang Espresso atau Lungo</p>	<p>Berkelip sekejap.</p>	<p>Mod pengaturcaraan adalah aktif (lihat "Pengaturcaraan jumlah minuman").</p>
	<p>Butang Espresso dan Lungo</p>	<p>Kedua-duanya berkelip-kelip selepas membancuh kopi</p>	<p>Anda perlu membuang kerak mesin (lihat "Menanggalkan kerak").</p>
	<p>Butang Espresso dan Lungo</p>	<p>Butang Espresso berkelip perlahan dan butang Lungo dihidupkan secara berterusan.</p>	<p>Mesin berada dalam fasa pembilasan pertama dalam prosedur nyah kerak (lihat "Prosedur menyahkerak").</p>
	<p>Butang Espresso dan Lungo</p>	<p>Butang Espresso dihidupkan secara berterusan dan butang Lungo berkelip perlahan.</p>	<p>Mesin berada dalam fasa pembilasan dalam prosedur nyah kerak (lihat "Prosedur menyahkerak").</p>
	<p>Butang Espresso dan Lungo</p>	<p>Butang Espresso berkelip pantas dan butang Lungo dihidupkan secara berterusan.</p>	<p>Portafilter tidak dimasukkan selepas proses penyahkerak dimulakan. Masukkan portafilter dan mesin memulakan prosedur nyah kerak (lihat "Prosedur menyahkerak").</p>



Bekas air tidak dimasukkan, atau tidak diletakkan dengan betul, semasa proses penyahkerakan telah bermula. Letakkan bekas air dan tekan butang Espresso yang berkelip cepat untuk memulakan prosedur penyahkerak (lihat "Prosedur menyahkerak").



Butang Espresso dan Lungo

Butang Espresso berkelip pantas dan butang Lungo dihidupkan secara berterusan.

Bekas air kosong semasa prosedur penyahkerak. Keluarkan bekas air, bilas dengan air, letakkan semula dan tekan butang Lungo yang berkelip cepat untuk meneruskan prosedur penyahkerak (lihat "Prosedur menyahkerak").



Butang peningkat intensiti

Hidup secara berterusan dan butang Espresso atau Lungo berkelip perlahan.

Fungsi peningkat Keamatan tidak dipilih. Butang peningkat Keamatan hanya boleh dipilih jika salah satu butang minuman telah diaktifkan dahulu (lihat "Fungsi peningkatan intensiti").



Butang peningkat intensiti

Berkelip perlahan

Membilas mesin dimulakan dan dilakukan oleh mesin.



Butang peningkat intensiti

Berkelip laju

Membilas atau membancuh kopi tanpa kopi pra-kisar dimulakan tanpa portafilter dimasukkan. Masukkan portafilter dan mesin akan memulakan proses.



Bekas air kosong semasa membilas atau bekas air hilang atau tidak diletakkan dengan betul. Isi bekas air, pastikan ia diletakkan semula ke dalam mesin dan tekan butang Intensity boost yang berkelip laju untuk memulakan pembilasan.



Semua butang

Berkelip perlahan

Mesin akan kembali ke kedudukan permulaan. Dalam tempoh ini anda tidak boleh mengalih keluar portafilter. Sebaik sahaja led berhenti berkelip, anda boleh mengeluarkan portafilter.

Penyelesai Masalah

Masalah	Punca yang berkemungkinan	Penyelesaian
Portafilter tidak boleh digerakkan ke kanan untuk memulakan pengisaran kopi.	Keselamatan mesin diaktifkan untuk tidak membancuh kopi baharu apabila masih terdapat ketulan kopi lama di dalam portafilter.	Keluarkan portafilter dan kosongkannya, bilas jika perlu dan letakkan semula ke dalam mesin. Sentiasa pastikan portafilter kosong sebelum memulakan bancuhan baharu.
Portafilter tersangkut dalam kedudukan pengisaran di sebelah kanan.	Palam telah dicabut daripada mesin semasa portafilter berada dalam kedudukan pengisaran.	Alihkan portafilter kembali ke kedudukan permulaan secara manual.
Butang Espresso atau Lungo terus berkelip perlahan dan mesin tidak menjadi panas.	Sebaik sahaja butang minuman dipilih, butang akan mula berkelip perlahan untuk menunjukkan fungsi mula terus diaktifkan. Mesin sedang panas dan langkah seterusnya sudah boleh dilakukan.	Anda tidak perlu menunggu. Gerakkan pemegang portafilter ke kanan untuk memulakan proses pengisaran dan pembancuhan.
Mesin tidak memulakan pengisaran biji kopi. Butang Espresso atau Lungo terus berkelip perlahan selepas portafilter digerakkan ke kanan untuk memulakan pengisaran.	Portafilter tidak dimasukkan sepenuhnya semasa menggerakannya ke kanan, atau portafilter terkeluar dari tempatnya semasa menggerakkan portafilter ke kanan.	Tekan sedikit pemegang portafilter supaya bersambung dengan betul ke dalam mesin. Mesin akan mula mengisarkan biji kopi. Sentiasa pastikan anda memasukkan portafilter ke dalam mesin sepenuhnya, sehingga anda mendengar bunyi klik.
Mesin tidak mula membancuh kopi. Butang Espresso atau Lungo terus berkelip pantas selepas pengisaran.	Portafilter terkeluar dari tempatnya selepas digerakkan kembali secara automatik ke kedudukan pembancuhan.	Tekan sedikit pemegang portafilter supaya bersambung dengan betul ke dalam mesin. Mesin akan mula membancuh kopi.
	Bekas air dikeluarkan daripada mesin semasa pengisaran atau tidak diletakkan dengan betul pada mesin.	Pastikan anda meletakkan semula bekas air dan tekan ke dalam petak mesin sehingga berbunyi klik pada tempatnya.
Portafilter tidak boleh dikeluarkan atau ditarik daripada mesin.	Mesin masih membancuh kopi.	Selagi proses bancuhan sedang berjalan dan Lampu LED minuman yang dipilih berkelip perlahan, portafilter tidak boleh dikeluarkan daripada mesin.

Masalah	Punca yang berkemungkinan	Penyelesaian
	Proses bancuhan kopi, pembilasan, pengaturcaraan atau penyahkerakan telah terganggu.	Jika sesuatu proses terganggu, mesin memerlukan sedikit masa untuk kembali ke kedudukan awal. Semasa proses ini, portafilter tidak boleh dikeluarkan sehingga semua Lampu LED padam.
Portafilter tidak boleh dikeluarkan atau ditarik daripada mesin dan ketiga-tiga Lampu LED terus berkelip perlahan untuk masa yang lebih lama.	Mesin cuba kembali ke kedudukan neutral tetapi tidak dapat berbuat demikian.	Cabut palam mesin, tunggu 15 saat dan pasang semula palam mesin. Apabila dipasang semula, mesin akan cuba menyelesaikan masalah tersebut. Jika ini tidak menyelesaikan masalah, cuba cabut plag mesin, tunggu 15 saat dan pasang semula mesin sekali lagi. Jika ini tidak berfungsi, mesin perlu diservis. Hubungi Pusat Layanan Pengguna di negara anda.
Kopi tidak cukup pekat atau terlalu cair.	Butang Peningkat Intensiti tidak dipilih.	Selepas resipi minuman dipilih, anda boleh tekan butang Peningkat Intensiti untuk menghidupkan fungsi ini. Dengan butang Peningkat Intensiti dipilih, minuman akan menjadi lebih pekat (lihat "Fungsi peningkatan intensiti").
	Jenis biji kopi atau panggang tidak cukup pekat.	Cuba jenis biji atau panggang yang berbeza.
Mesin tidak membancuh kopi dan bocor di sekitar portafilter.	Anda menggunakan mesin buat kali pertama atau selepas menukar kepada jenis biji atau panggang yang berbeza. Sistem dos perlu diselaraskan.	Bancuh satu atau dua cawan kopi lagi untuk mengoptimumkan sistem dos.
	Portafilter tidak dikosongkan sebelum bancuhan baharu dimulakan.	Sentiasa kosongkan portafilter sebelum anda memulakan bancuhan baharu. Pastikan tiada serbuk kopi yang tertinggal dalam portafilter sebelum anda memulakan proses pengisaran dan bancuhan.

Masalah

Terdapat serbuk kopi yang jatuh keluar daripada mesin dan ke atas dulang titis.

Punca yang berkemungkinan

Bancuhan tidak dimulakan dengan portafilter yang kosong. Terdapat serbuk kopi kisar yang tertinggal di dalam sebelum memulakan proses pengisaran dan bancuhan.

Penyelesaian

Keluarkan portafilter daripada mesin. Kosongkan dan bilas di bawah paip. Sentiasa pastikan anda memulakan bancuhan baharu dengan portafilter yang kosong.
Jika portafilter tersangkut, gerakkan semula ke kiri kemudian keluarkan dan kosongkannya. Buang serbuk kopi yang jatuh keluar dengan kain kering dan cuba bancuh kopi baharu.

Terdapat sedikit air jernih di bawah mesin.

Bekas air terisi terlalu penuh apabila diletakkan semula ke dalam mesin, menyebabkan air tumpah.

Apabila meletakkan bekas air yang penuh, pastikan tiada air yang tumpah.

Portafilter bocor beberapa titis kopi atau air.

Beberapa kopi atau air tertinggal di dalam portafilter selepas dikosongkan atau dibersihkan.

Beberapa titisan kopi mungkin kelihatan. Selepas membilas, pastikan lebih air disingkirkan.

Pembuih susu (BAR303, BAR311)

Arahan penggunaan

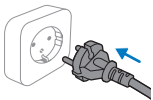

- 1 Masukkan plag ke dalam soket dinding.

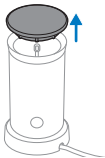

- 2 Keluarkan penutup pembuih susu daripada pembuih susu.

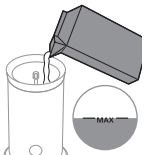

- 3 Isikan pembuih susu dengan susu ke tahap yang dikehendaki.

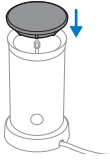

- 4 Tutup penutup pembuih susu dan pastikan batang pemegang whisk sesuai dengan penutup seperti yang ditunjukkan.



- 5 Tekan butang selama 1 saat untuk memanaskan dan susu berbuih. Tekan butang selama 3 saat untuk menyejukkan susu.



- 6 Keluarkan whisk untuk pembersihan selepas berbuih.

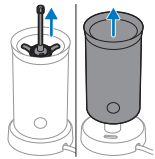

Pembersihan dan penyelenggaraan



- 1 Bilas bahagian dalam pembuih susu di bawah air panas.

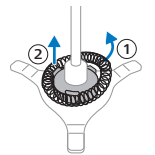

- 2 Tanggalkan penutup dan kemudian keluarkan pemegang pukul daripada susu berbuih.



- 3 Keluarkan whisk daripada pemegang whisk dan bilas bahagian di bawah air panas.

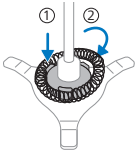

4 Letakkan whisk pada pemegang whisk. Letakkan pemegang whisk dengan whisk ke dalam pembuih susu.



5 Cabut palam daripada soket dinding. Bersihkan bahagian luar pembuih susu dengan kain lembap.

Penyelesai Masalah

Bab ini meringkaskan masalah yang paling kerap berlaku yang anda mungkin alami dengan pembuih susu.

Masalah	Punca yang berkemungkinan	Penyelesaian
Lampu dalam butang berkelip tetapi perkakas tidak beroperasi.	Anda baru sahaja menyediakan susu berbuih panas atau susu panas dan menekan butang untuk susu atau susu berbuih panas sekali lagi tanpa membiarkan perkakas menjadi sejuk.	Jika anda ingin menyediakan susu berbuih panas atau susu panas sekali lagi, jag susu perlu disejukkan selama beberapa minit sebelum anda boleh menggunakannya semula. Selagi jag susu masih panas, pengehad suhu memastikan perkakas tidak boleh dikendalikan. Anda boleh membilas bahagian dalam jag susu dengan air sejuk untuk membiarkannya sejuk lebih cepat.
	Suhu susu yang terlalu tinggi.	Gantikan susu suam dengan susu sejuk atau biarkan perkakas sejuk.
Perkakas tidak menghasilkan buih.	Anda tidak meletakkan penutup dengan betul pada perkakas.	Pasang penutup dengan betul.
	Anda tidak memasang gegelung berbuih pada pemegang gegelung.	Pasang gegelung berbuih pada pemegang gegelung.

Masalah	Punca yang berkemungkinan	Penyelesaian
	Anda menggunakan susu yang tidak sesuai untuk menghasilkan buih.	Banyak faktor boleh mempengaruhi kualiti buih susu (seperti kandungan protein). Jika susu tidak berbuih seperti yang anda mahu, cuba jenis atau jenama susu yang berbeza. Gunakan susu lembu separuh skim pada suhu peti sejuk untuk hasil berbuih terbaik.
	Bahagian dalam jag susu tercemar dengan sisa susu, yang menghalang pemegang gegelung daripada berputar.	Bersihkan pemegang gegelung dan bahagian dalam jag susu.
Susu keluar dari bawah tudung.	Anda meletakkan terlalu banyak susu dalam jag susu.	Jangan isikan ja susu melangkaui penunjuk MAX.
Susu tak panas sangat.	Ini perkara biasa.	Susu dipanaskan sehingga lebih kurang 74°C untuk memastikan buih dan rasa yang terbaik. Protein susu mula rosak dan terbakar jika susu terlalu panas.
Tidak semua susu telah berbuih.	Ini perkara biasa.	Perkakas tidak berbuih semua susu. Perkakas mencipta nisbah buih susu yang optimum. Susu mudah dicampur dengan kopi atau minuman lain dan buih susu kekal di atas untuk kepala yang lazat.

Kecekapan tenaga

Kecekapan tenaga BAR30X	Nilai
Penggunaan kuasa mod siap sedia	t/b
Penggunaan kuasa mod dimatikan	0,2 W
Penggunaan kuasa mod siap sedia rangkaian	t/b
Tempoh sebelum bertukar automatik kepada mod mati	0 Min
Piawaian pengukuran	EN 50564:2011

Obsah

Přehled kávovaru	50
Úvod	50
Příprava k použití	51
Příprava Espresso nebo Lunga	53
Nastavení objemů nápojů	56
Čištění a údržba	58
Odstraňování vodního kamene	60
Význam světelných signálů	63
Řešení problémů	66
Napěňovač mléka (BAR303, BAR311)	68
Energetická účinnost	71

Přehled kávovaru

- 1 tlačítko Espresso
- 2 tlačítko Lungo
- 3 tlačítko zvýšení intenzity
- 4 víko nádržky na vodu
- 5 nádržka na vodu
- 6 nádoba na kávová zrna
- 7 víko nádoby na zrna
- 8 portafiltr
- 9 držák portafiltru
- 10 Odkapávací miska
- 11 podstavec pro šálky
- 12 spodní odkapávací miska

Úvod

Gratulujeme vám k vašemu novému espresovači Philips Baristina. Tento přístroj se velmi snadno používá a udržuje.

Tento přístroj podstoupil zkoušku s použitím kávy. I když byl pečlivě vyčištěn, mohly v něm zůstat zbytky kávy. Zaručujeme však, že přístroj je zcela nový.

Některé funkce přístroje:

Přímé spuštění



Funkce přímého spuštění umožňuje zapnutí vašeho přístroje a snadnou přípravu lahodné kávy. Přístroj nemá tlačítko zapnutí/vypnutí. Jednoduše stisknete tlačítko nápoje, který chcete připravit. Poté posuňte portafiltr doprava, čímž spustíte proces mletí a vaření.

Tlačítko zvýšení intenzity



Funkce Zvýšení intenzity vám umožní připravit intenzivnější Espresso nebo Lungo. Stisknutím tlačítka zapnete funkci Zvýšení intenzity. Druhým stisknutím tlačítka ji vypnete.

Tlačítko pro vysypání na portafiltru

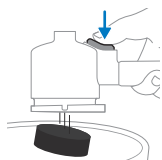

Pomocí tohoto tlačítka pro vysypání je velmi snadné odstranit kávovou sedlinu po každé přípravě kávy. Odstraňte kávovou sedlinu tak, že podržíte portafiltr vzhůru nohama a stisknete tlačítko pro vysypání.

Používání větších šálek

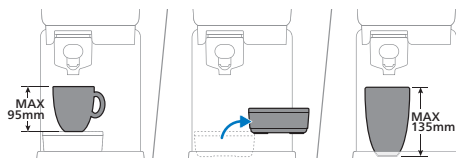

Odkapávací misku můžete vyjmout a vytvořit tak větší prostor pro umístění vyšších šálek nebo sklenic. Pokud je odkapávací miska vyjmuta, můžete použít šálek vysoký až 135 mm.

Příprava k použití

Před prvním použitím vyjměte z přístroje veškerý obalový materiál.

Když přístroj používáte poprvé nebo pokud jste jej nepoužívali déle než týden, proveďte následující kroky:

- 1 Vypláchněte portafiltr pod tekoucí vodou.

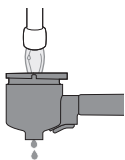

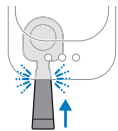

2 Vložte portafiltr do přístroje tak, aby zaklapnul do své pozice.

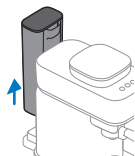

3 Vyměňte nádržku na vodu z přístroje.

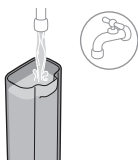

4 Vypláchněte nádržku na vodu. Naplňte nádržku na vodu čistou vodou a umístěte ji zpět do přístroje.

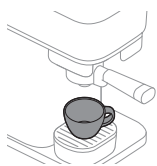

5 Pod výpusť kávy umístěte velký šálek nebo hrnek na kávu o objemu alespoň 150 ml.

6 Stiskněte a podržte tlačítko Zvýšení intenzity po dobu 5 sekund, dokud nezačne pomalu blikat.



7 Přístroj se zahřeje a začne proplachovat vodu z výpusť kávy do šálku. Tlačítko Zvýšení intenzity bude během tohoto procesu pomalu blikat.

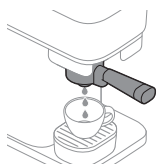

8 Když kontrolka na tlačítku Zvýšení intenzity přestane blikat, proplachování je dokončeno. Vyměňte portafiltr a propláchněte ho pod tekoucí vlažnou vodou. Portafiltr důkladně propláchněte z obou stran a přitom několikrát stiskněte tlačítko pro vysypání sedliny.

9 Nyní je přístroj připraven k použití.

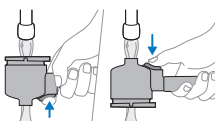

Příprava Espresso nebo Lunga

Standardní objemy nápojů

Tento kávovar nabízí dva standardní recepty na nápoje:



Funkce Zvýšení intenzity



Tento přístroj nabízí funkci Zvýšení intenzity. Ta vám umožní připravit intenzivnější Espresso nebo Lungo namletím většího množství kávy. Chcete-li použít funkci Zvýšení intenzity, nejprve vyberte nápoj stisknutím tlačítka pro Espresso nebo Lungo a poté tuto funkci aktivujte stisknutím tlačítka Zvýšení intenzity. Dokud je funkce Zvýšení intenzity aktivována, LED kontrolka na tlačítku Zvýšení intenzity nepřetržitě svítí. Když jej znovu stisknete, funkce Zvýšení intenzity bude deaktivována.

Příprava kávy

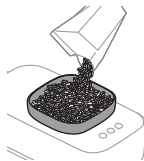

- 1 Sejměte víko nádoby na zrna a naplňte ji kávovými zrny.

Upozornění: Nepoužívejte karamelizovaná nebo jinak ochucená kávová zrna.

- 2 Vložte prázdný a vyčištěný portafiltr do přístroje tak, aby zaklapnul do své pozice.

Poznámka: Ujistěte se, že je portafiltr prázdný.

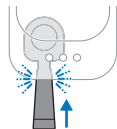

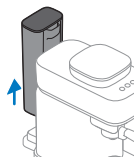

3 Vyměňte nádržku na vodu z přístroje.



4 Napiňte nádržku na vodu čistou vodou a umístěte ji zpět do přístroje.

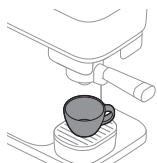

5 Umístěte pod výpusť kávy šálek, který pojme požadované množství kávy (viz „Standardní objemy nápojů“).

Poznámka: Ujistěte se, že je šálek správně umístěn pod výpusť portafiltru.

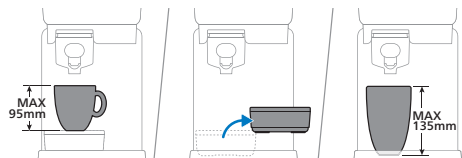

Pokud je odkapávací miska na svém místě, můžete použít šálek vysoký až 95 mm. Odkapávací misku můžete vyjmout a vytvořit tak větší prostor pro umístění vyšších šáleků nebo sklenic. Pokud je odkapávací miska vyjmuta, můžete použít šálek vysoký až 135 mm.

6 Stisknutím tlačítka Espresso nebo Lungo zvolte nápoj, který chcete připravit. LED kontrolka zvoleného nápoje začne pomalu blikat.

Poznámka: Nemusíte čekat, až se přístroj zahřeje. Můžete pokračovat k dalšímu kroku přípravy kávy, zatímco tlačítko pomalu bliká.



7 Chcete-li uvařit intenzivnější Espresso nebo Lungo, zmáčkněte po volbě nápoje tlačítko Zvýšení intenzity. Rozsvítí se LED kontrolka tlačítka Zvýšení intenzity. Chcete-li funkci Zvýšení intenzity deaktivovat, stiskněte tlačítko znovu (viz „Funkce Zvýšení intenzity“).

Poznámka: Tlačítko pro Zvýšení intenzity lze použít pouze v případě, že je již zvolen nápoj.





- 8** Posuňte rukojeť portafiltru doprava, dokud neuslyšíte cvaknutí. Přístroj začne mlít kávová zrna. Během mletí kávy LED kontrolka zvoleného nápoje pomalu bliká.

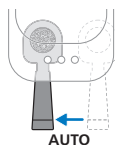

- 9** Když je mletí kávových zrn dokončeno, portafiltr se automaticky přesune zpět do výchozí polohy a přístroj začne s přípravou zvoleného nápoje. LED kontrolka bude nadále pomalu blikat.



- 10** Když LED kontrolka blikat přestane, vaše káva je připravena. Vychutnejte si Espresso nebo Lungo připravené z čerstvě namletých kávových zrn.

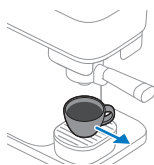

- 11** Když žádné LED kontrolky nesvíí, lze portafiltr vyjmout. K vyprázdění portafiltru ho nejprve vyjměte z přístroje. Nad košem portafiltr otočte a stisknutím tlačítka pro vysypání z něj odstraňte kávovou sedlinu.

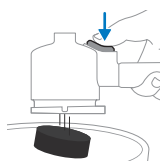

Poznámka: Vyprázdňte portafiltr po každé přípravě kávy.

Příprava kávy bez kofeinu

Přístroj nabízí také možnost přípravy kávy bez kofeinu použitím předem namleté kávy.

- 1** Do portafiltru nasypejte mletá káva bez kofeinu (max. 10 g nebo jednu plnou polévkovou lžičku).
- 2** Vložte portafiltr do přístroje.
- 3** Ujistěte se, že je nádoba na vodu naplněna vodou.
- 4** Postavte šálek pod výpusť na kávu.
- 5** Stiskněte a podržte tlačítko Zvýšení intenzity po dobu 5 sekund, dokud nezačne pomalu blikat.
- 6** Přístroj se zahřeje a začne vypouštět horkou vodu přes portafiltr, čímž připraví vaši kávu bez kofeinu. LED kontrolka pomalu bliká.
- 7** Jakmile dosáhnete požadovaného objemu kávy, stiskněte znovu tlačítko Zvýšení intenzity. Vaše káva bez kofeinu je připravena.

Nastavení objemů nápojů

Každé tlačítko kávy je nastaveno tak, aby připravilo nápoj v jeho ideálním objemu. Nicméně objemy jednotlivých nápojů si můžete přizpůsobit podle sebe a uložit své preference do přístroje. Příklad nastavení pak pokaždé připraví vámi preferované množství kávy.

Poznámka: U tlačítek nápojů lze nastavit pouze jejich objem. Tlačítko Zvýšení intenzity nelze během režimu nastavení zvolit ani nastavit.

				Min.	Max.
Espresso				30 ml	70 ml
Lungo				70 ml	200 ml

Nastavení objemu kávy:

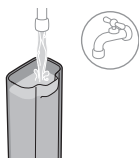

1 Naplňte nádržku na vodu čistou vodou.

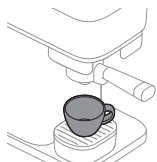

2 Na odkapávací tácek umístěte šálek.

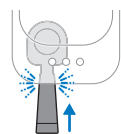

3 Vložte portafiltr do přístroje tak, aby zaklapnul do své pozice.

4 Stiskněte a podržte tlačítko kávy, jejíž objem chcete nastavit, po dobu 5 sekund, dokud tlačítko nezačne přerušovaně blikat.



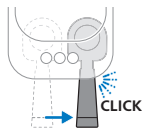

- 5 Posuňte rukojeť portafiltru doprava, dokud neuslyšíte cvaknutí. Příklad začne mlít kávová zrna pro zvolený nápoj do portafiltru.



- 6 Portafiltr se automaticky přesune zpět do své výchozí polohy a přístroj začne připravovat zvolený nápoj.



- 7 Jakmile šálek obsahuje požadované množství kávy, stiskněte znovu blikající tlačítko (tlačítko, které nastavujete). Zvolené tlačítko krátce zabliká, aby potvrdilo, že byl nastaven nový objem daného nápoje.

- 8 Když LED kontrolka blikat přestane, přístroj je připraven k použití. Odeberte šálek a vychutnejte si kávu s upraveným objemem.

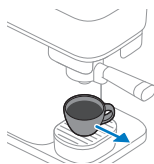

- 9 Když žádné LED kontrolky nesvítí, lze portafiltr vyjmout. K vyprázdění portafiltru ho nejprve vyjměte z přístroje. Nad košem portafiltru otočte a stisknutím tlačítka pro vysypání z něj odstraňte kávovou sedimenty.

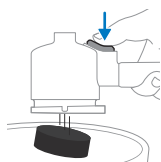

Resetování továrního nastavení objemu nápoje:

Pro resetování továrního nastavení objemu nápoje:

- 1 Stiskněte a podržte současně tlačítka Espresso, Lungo a Zvýšení intenzity po dobu 5 sekund, dokud všechna tlačítka nezačnou rychle blikat, což znamená, že přístroj byl resetován do továrního nastavení.



Čištění a údržba

Čištění přístroje

Před prvním použitím se ujistěte, že jste přístroj propláchnuli. Propláchněte přístroj také v případě, že nebyl používán po dobu jednoho týdne nebo déle.

Chcete-li kávovar propláchnout, musí být portafiltr prázdný a vložený do přístroje. Pro zahájení proplachování stiskněte a podržte tlačítko Zvýšení intenzity po dobu 5 sekund, dokud nezačne přerušovaně blikat.

- 1 Vložte portafiltr do přístroje tak, aby zaklapnul do své pozice.

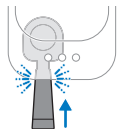

- 2 Vyměňte nádržku na vodu z přístroje.

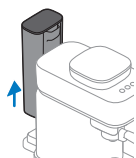

- 3 Vypláchněte nádržku na vodu. Naplňte nádržku na vodu čistou vodou a umístěte ji zpět do přístroje.



- 4 Pod výpusť kávy umístěte velký šálek nebo hrnek na kávu o objemu alespoň 150 ml.

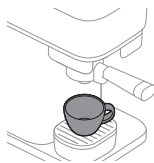

- 5 Stiskněte a podržte tlačítko Zvýšení intenzity po dobu 5 sekund, dokud nezačne pomalu blikat.



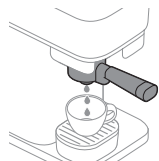

- 6 Příklad se zahřeje a začne proplachovat vodu z výpusti kávy do šálku. Tlačítko Zvýšení intenzity bude během tohoto procesu pomalu blikat.

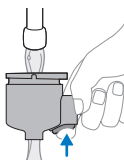

- 7 Když kontrolka na tlačítku Zvýšení intenzity přestane blikat, proplachování je dokončeno. Vyjměte portafiltr a propláchněte ho pod tekoucí vlažnou vodou. Portafiltr důkladně propláchněte z obou stran a přitom několikrát stiskněte tlačítko pro vysypání sedliny.
- 8 Nyní je přístroj připraven k použití.

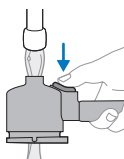

Čištění portafiltru

Vyčistěte portafiltr propláchnutím buď na konci dne, nebo mezi přípravou nápojů.

Portafiltr můžete také vyčistit důkladněji.

Poznámka: Portafiltr nelze mýt v myčce na nádobí, vedlo by to ke změně barvy a poškození materiálů.

Čištění portafiltru propláchnutím:

- 1 Vyprázdněte portafiltr.

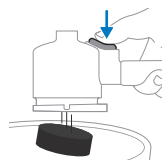

- 2 Propláchněte portafiltr pod tekoucí horkou vodou. Můžete použít jemný čisticí prostředek bez vůně.

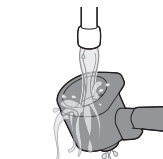

Upozornění: K vyprazdňování ani čištění portafiltru nepoužívejte žádné ostré předměty, protože by mohlo dojít k poškození těsnících ploch.

- 3 Otáčejte portafiltrem tak, abyste jej propláchnli ze všech stran, a přitom několikrát stiskněte tlačítko pro vysypání.

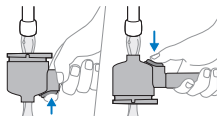

4 Osušte portafiltr čistým a suchým hadříkem.

Pro důkladné vyčištění hlavy portafiltru jej namočte do teplé vody s trochou jemného čisticího prostředku přibližně na 10 minut. Poté ho opláchněte pod tekoucí vodou podle výše uvedených pokynů.

Poznámka: Pokud máte portafiltr s dřevěnou rukojetí, dbejte na to, ať rukojeť nenamočíte ve vodě.

Čištění odnímatelných součástí



BAR302/20

Všechny odnímatelné součástky můžete vyčistit pomocí horké vody s trochou jemného čisticího prostředku bez vůně. Osušte součástky čistým a suchým hadříkem.

Pouze plastové víko odkapávací misky lze mýt v myčce. Kovové víko odkapávací misky v myčce mýt nelze.

Čištění zásobníku na kávová zrna a vnější části přístroje



Vyčistěte vnitřek nádoby na kávová zrna a vnější část přístroje vlhkým hadříkem. Vysušte nádobu na kávová zrna a vnější část přístroje suchým hadříkem.

Do nádoby na kávová zrna nelijte vodu a zabraňte tomu, aby do ní padaly kapky vody při čištění.

Odstraňování vodního kamene

K čištění přístroje a odstranění vodního kamene doporučujeme používat produkt pro údržbu CA6700 od společnosti Philips. Za žádných okolností nepoužívejte odstraňovač vodního kamene na bázi kyseliny sírové, chlorovodíkové, amidosulfonové nebo octové (ocet), protože by mohlo dojít k poškození vodního okruhu přístroje a nedostatečnému rozpuštění vodního kamene. Neodstraňování vodního kamene rovněž povede k zneplatnění záruky. Odvápňovací roztok od značky Philips můžete zakoupit online na stránce <https://www.home-appliances.philips/parts-accessories>.

Odvápňování

Když po přípravě nápoje několikrát současně bliknou tlačítka Espresso a Lungo, je třeba váš přístroj odvápnit. Použijte odvápňovač Philips CA6700.

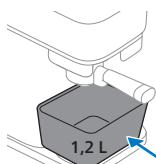
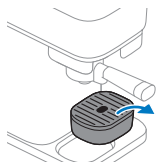

- 1 Vyjměte odkapávací misku z podstavce a pod výpusť kávy umístěte nádobu o objemu alespoň 1,2 litru.

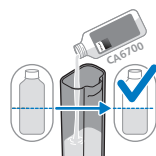

- 2 Do nádržky na vodu nalijte půl láhve (125 ml) tekutého odvápňovače Philips CA6700.

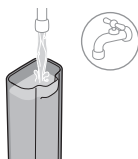

- 3 Doplňte nádržku na vodu čistou vodou z kohoutku.

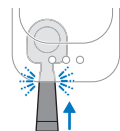

- 4 Vložte do přístroje portafiltr. Ujistěte se, že v portafiltru není žádná kávová sedlina.

Poznámka: Portafiltr je nutné vložit, aby bylo možné zahájit proces odvápnování.

- 5 Stiskněte a podržte současně tlačítka Espresso a Lungo po dobu 5 sekund, dokud tlačítko Espresso nezačne pomalu blikat a tlačítko Lungo nepřetržitě svítit.



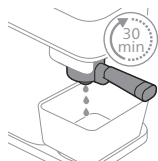

6 Přístroj v pravidelných intervalech dávkuje celý odvápnovací roztok. Tato fáze trvá až 30 minut.



7 Počkejte, až tlačítko Lungo začne rychle blikat a tlačítko Espresso nepřetržitě svítit. První fáze odvápnovacího cyklu je dokončená.

8 Vyndejte a vyprázdněte nádobu.

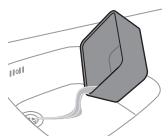

9 Umístěte nádobu zpátky pod výpusť kávy.

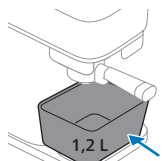

10 Vyjměte nádržku na vodu z přístroje a vypláchněte ji pod tekoucí vodou. Naplňte nádržku na vodu studenou vodou a vložte ji zpět do přístroje.

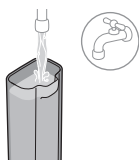

11 Stisknutím blikajícího tlačítka Lungo spustíte vyplachovací cyklus.



12 Když se přístroj vyplachuje, tlačítko Lungo začne pomalu blikat a tlačítko Espresso nepřetržitě svítí.

Poznámka: Nádržka na vodu bude vyprázdněna bez přerušení.

13 Po dokončení vyplachovacího cyklu kontrolky v tlačítkách zhasnou. Odvápnování je dokončeno.



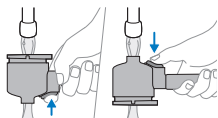

- 14** Vyměňte portafiltr a propláchněte ho pod tekoucí vodou. Otáčejte portafiltrem tak, abyste jej propláchnli ze všech stran, a přitom několikrát stiskněte tlačítko pro vysypání. Pak osušte portafiltr čistým, suchým hadříkem.

Co dělat, pokud se proces odvápnování přeruší

Pokud je proces odvápnování přerušen během fáze se směsí odvápnovače a vody: odpojte přístroj, znovu jej připojte a restartujte proces odvápnování od prvního kroku.

Pokud je proces odvápnování přerušen během vyplachovacího cyklu: vyjměte nádobu na vodu, propláchněte ji vodou, znovu ji naplňte, umístěte ji zpět a přístroj několikrát propláchněte (viz „Čištění přístroje“).

Význam světelných signálů

	Signalizace	Význam
	Tlačítko Espresso nebo Lungo Pomalou bliká	Nápoj je zvolen. Rukojeť portafiltru lze posunout doprava a začít mletí kávy. Tlačítko zvoleného nápoje bude pomalu blikat, jakmile se zmáčkne a je aktivován přímý start.
	Tlačítko Espresso nebo Lungo Rychle bliká při přípravě kávy	Nádoba na vodu je při přípravě kávy prázdná. Naplňte nádobu na vodu a vložte ji zpět do přístroje. Ujistěte se, že jste nádobu na vodu zatlačili do krytu přístroje tak, aby zaklapla na své místo. Potom stiskněte rychle blikající tlačítko a pokračujte v přípravě.
	Tlačítko Espresso nebo Lungo Rychle bliká po doplnění nádoby na vodu nebo jejím umístění.	Nádoba na vodu není na svém místě nebo není správně ukotvena. Ujistěte se, že jste nádobu na vodu zatlačili do krytu přístroje tak, aby zaklapla na své místo. Potom stiskněte rychle blikající tlačítko nápoje a začněte přípravu nebo v ní pokračujte. Pokud jste naplnili nádobu na vodu, aniž byste nádobu na vodu vyjmuli z přístroje, pokračujte v přípravě kávy stisknutím rychle blikajícího tlačítka nápoje.
	Tlačítko Espresso nebo Lungo Rychle bliká po automatickém přesunutí portafiltru zpět do výchozí pozice.	Portafiltr není na svém místě. Zatlačte portafiltr do přístroje na své místo. LED kontrolka začne pomalu blikat a přístroj začne připravovat kávu.

	Tlačítko Espresso nebo Lungo	Rychle bliká během mletí nebo po mletí kávy Rukojeť je stále v poloze mletí.	Nádoba na vodu je vyjmuta ze stroje během mletí nebo není dobře umístěna v přístroji. Ujistěte se, že jste nádobu na vodu umístili a zatlačili do krytu přístroje tak, aby zaklapla na své místo. Přístroj automaticky pokračuje v procesu.
	Tlačítko Espresso nebo Lungo	Přerušovaně bliká.	Režim nastavení je aktivní (viz „Nastavení objemů nápojů“).
	Tlačítka Espresso a Lungo	Obě blikají po přípravě kávy	Je třeba provést odvápňování přístroje (viz „Odstraňování vodního kamene“).
	Tlačítka Espresso a Lungo	Tlačítko Espresso pomalu bliká a tlačítko Lungo nepřetržitě svítí.	Přístroj se nachází v první fázi proplachování při odvápňovacím procesu (viz „Odvápňování“).
	Tlačítka Espresso a Lungo	Tlačítko Espresso nepřetržitě svítí a tlačítko Lungo pomalu bliká.	Přístroj se nachází ve fázi proplachování při odvápňovacím procesu (viz „Odvápňování“).
	Tlačítko Espresso a Lungo	Tlačítko Espresso rychle bliká a tlačítko Lungo nepřetržitě svítí.	Po zahájení procesu odvápňování není vložen portafiltr. Vložte portafiltr a přístroj zahájí proces odvápňování (viz „Odvápňování“).
			Nádoba na vodu není vložena nebo není správně umístěna, zatímco byl zahájen proces odvápňování. Umístěte nádobu na vodu a stisknutím tlačítka Espresso, které rychle bliká, zahájíte proces odvápňování (viz „Odvápňování“).



Tlačítka Espresso a Lungo

Tlačítko Espresso nepřetržitě svítí a tlačítko Lungo rychle bliká.

Nádoba na vodu je během procesu odvápnování prázdná. Vyjměte nádobu na vodu, propláchněte ji vodou, umístěte ji zpět a pokračujte v procesu odvápnování stisknutím rychle blikajícího tlačítka Lungo (viz „Odvápnování“).



tlačítko zvýšení intenzity

Nepřetržitě svítí a Espresso nebo Lungo tlačítko pomalu bliká.

Je vybrána funkce Zvýšení intenzity. Tlačítko Zvýšení intenzity lze aktivovat pouze v případě, že bylo nejprve zvoleno jedno z tlačítek nápojů (viz „Funkce Zvýšení intenzity“).



tlačítko zvýšení intenzity

Pomalou bliká

Proplachování přístroje je spuštěno a probíhá.



tlačítko zvýšení intenzity

Rychle bliká

Proplachování nebo příprava kávy bez kofeinu s předem namletou kávou jsou spuštěny bez vloženého portafiltru. Vložte portafiltr a přístroj zahájí proces.



Nádoba na vodu je během proplachování prázdná, chybí nebo není správně umístěna. Naplňte nádobu na vodu, ujistěte se, že je vložena zpět do přístroje, a stisknutím tlačítka Zvýšení intenzity, které rychle bliká, spusťte proplachování.



Všechna tlačítka

Pomalou blikají

Přístroj se vrací do výchozí polohy. Během této fáze nelze vyjmout portafiltr. Jakmile LED kontrolky přestanou blikat, můžete vyjmout portafiltr.

Řešení problémů

Problém	Možná příčina	Řešení
Portafiltr nelze posunout doprava a není možné začít mletí kávy.	Je aktivován bezpečnostní mechanismus přístroje, který zabraňuje přípravě nové kávy, když je uvnitř portafiltru stará kávová sedlina.	Vyjměte portafiltr a vyprázdněte jej, v případě potřeby propláchněte a vložte zpět do přístroje. Před zahájením přípravy nového nápoje se vždy ujistěte, že je portafiltr prázdný.
Portafiltr je zaseknutý vpravo v poloze mletí.	Zástrčka byla vytažena z přístroje, zatímco byl portafiltr v poloze mletí.	Posuňte portafiltr zpět do výchozí pozice ručně.
Tlačítko Espresso nebo Lungo neustále pomalu bliká a přístroj se nezahřívá.	Jakmile je zvoleno tlačítko nápoje, začne pomalu blikat, což znamená, že je aktivována funkce přímého startu. Přístroj se zahřívá a již může být proveden další krok.	Nemusíte čekat. Posuňte rukojeť portafiltru doprava, čímž spustíte proces mletí a přípravy kávy.
Přístroj nezačne s mletím kávy. Tlačítko Espresso nebo Lungo neustále pomalu bliká i poté, co byl portafiltr posunut doprava, aby se začalo s mletím.	Při posouvání doprava nebyl portafiltr zcela zasunut nebo se dostal ze své správné pozice.	Jemně zatlačte na rukojeť portafiltru, aby se správně připojil k přístroji. Přístroj začne s mletím kávových zrn. Vždy se ujistěte, že jste portafiltr zcela zasunuli do přístroje, dokud neuslyšíte cvaknutí.
Kávovar nezačne s přípravou kávy. Tlačítko Espresso nebo Lungo po mletí neustále rychle bliká.	Portafiltr není na svém místě poté, co je automaticky posunut zpět do polohy přípravy kávy.	Jemně zatlačte na rukojeť portafiltru, aby se správně připojil k přístroji. Přístroj začne připravovat kávu.
	Nádoba na vodu je vyjmuta ze stroje během mletí nebo není dobře umístěna v přístroji.	Ujistěte se, že jste nádobu na vodu umístili a zatlačili do krytu přístroje tak, aby zaklapla na své místo.
Portafiltr nelze vyjmout ani vytáhnout z přístroje.	Přístroj stále připravuje kávu.	Dokud probíhá proces přípravy a LED kontrolka zvoleného nápoje pomalu bliká, nelze portafiltr vyjmout z přístroje.
	Proces přípravy kávy, proplachování, nastavení nebo odvápnování byl přerušen.	Pokud je proces přerušen, přístroj potřebuje nějaký čas k návratu do výchozí polohy. Během tohoto procesu nelze portafiltr vyjmout, dokud nezhasnou všechny LED kontrolky.

Problém	Možná příčina	Řešení
Portafiltr nelze vyjmout ani vytáhnout ze stroje a všechny 3 LED kontrolky delší dobu pomalu blikají.	Přístroj se pokouší vrátit do neutrální polohy, ale není toho schopen.	Odpojte přístroj od sítě, počkejte 15 sekund a znovu jej připojte. Po opětovném připojení se přístroj pokusí problém vyřešit. Pokud se tímto problémem nevyřeší, zkuste zařízení odpojit od sítě, počkejte 15 sekund a připojte zařízení ještě jednou. Pokud to nepomůže, přístroj vyžaduje provedení servisu. Obráťte se na středisko péče o zákazníky ve vaší zemi.
Káva není dostatečně silná nebo je příliš slabá.	Není aktivována funkce Zvýšení intenzity.	Po výběru receptu nápoje můžete tuto funkci aktivovat stisknutím tlačítka Zvýšení intenzity. Se aktivovaným tlačítkem Zvýšení intenzity bude nápoj silnější (viz „Funkce Zvýšení intenzity“).
	Typ kávových zrn nebo stupeň jejich pražení není dostatečně silný.	Zkuste jiný typ kávových zrn nebo stupeň jejich pražení.
	Přístroj používáte poprvé nebo ho používáte po přechodu na jiný typ kávových zrn nebo pražení. Systém dávkování je třeba upravit.	Připravte ještě jeden nebo dva šálky kávy, abyste optimalizovali systém dávkování.
Přístroj nepřipravuje kávu a prosakuje kolem portafiltru.	Portafiltr se nevyprázdnil před zahájením přípravy nové kávy.	Před zahájením přípravy nové kávy vždy vyprázdňte portafiltr. Před zahájením procesu mletí a přípravy se ujistěte, že v portafiltru nezůstala žádná mletá káva.
Z přístroje vypadává trochu mleté kávy na odkapávací misku.	Příprava nebyla zahájena s prázdným portafiltrém. Namletá káva zůstala uvnitř portafiltru před zahájením procesu mletí a přípravy.	Vyjměte portafiltr z přístroje. Vyprázdňte a propláchněte jej pod tekoucí vodou. Vždy se ujistěte, že začínáte přípravu nové kávy s prázdným portafiltrém. Pokud je portafiltr zaseknutý, posuňte jej zpět doleva a poté jej vyjměte a vyprázdňte. Odstraňte suchým hadříkem kávovou sedlinu, která vypadla, a zkuste připravit novou kávu.

Problém	Možná příčina	Řešení
Pod přístrojem je malé množství čiré vody.	Nádržka na vodu byla při vložení zpět do přístroje přeplněná, a proto došlo k rozlití vody.	Při umisťování plné nádoby na vodu se ujistěte, že nedošlo k rozlití vody.
Z portafiltru unikají kapky kávy nebo vody.	Po vyprázdnění nebo vyčištění portafiltru v něm zůstalo trochu kávy nebo vody.	Pár kapek kávy se může objevit. Po propláchnutí se ujistěte, že jste setřepali přebytečnou vodu.

Napěňovač mléka (BAR303, BAR311)

Návod k použití

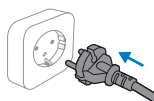

- 1 Zasuňte zástrčku do síťové zásuvky.

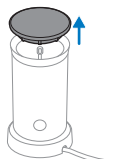

- 2 Z napěňovače mléka sundejte víko.

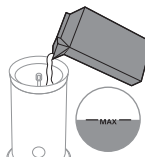

- 3 Naplňte napěňovač požadovaným množstvím mléka.

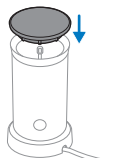

- 4 Zavřete víko napěňovače a ujistěte se, že násadka držáku šlehače dosedá k víku podle pokynů.

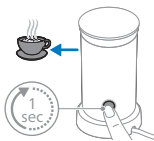



- 5 Když stisknete tlačítko na 1 sekundu, zapnete ohřívání a napěnění mléka. Když stisknete tlačítko na 3 sekundy, spustíte napěnění studeného mléka.

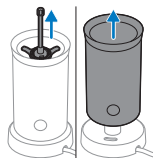

- 6 Po napěnění vyjměte šlehač a vyčistěte ho.

Čištění a údržba



- 1 Opláchněte vnitřek napěňovače pod proudem horké vody.

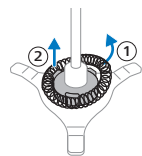

- 2 Sejměte víko a poté vyjměte držák šlehače z napěňovače.



- 3 Sundejte šlehač z držáku a všechny součásti opláchněte pod proudem horké vody.

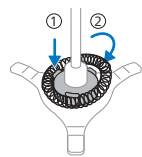

- 4 Nasadte šlehač na držák šlehače. Vložte držák šlehače se šlehačem do napěňovače.



- 5 Odpojte zástrčku ze zásuvky. Vnější povrch napěňovače mléka očistěte navlhčeným hadříkem.

Řešení problémů

V této kapitole jsou shrnuty nejběžnější problémy, se kterými se můžete u napěňovače setkat.

Problém	Možná příčina	Řešení
Kontrolka tlačítka bliká, ale přístroj není v provozu.	Napěnili jste horké mléko nebo jste mléko ohřáli a ihned na to jste tlačítko pro napěnění či ohřev mléka stiskli znovu, aniž byste přístroj nechali vychladnout.	Pokud chcete znovu připravit horké mléko nebo horké napěněné mléko, musíte nejdříve nechat napěňovač mléka několik minut chladnout, než ho začnete znovu používat. Dokud je napěňovač mléka stále horký, kontrola teploty brání v provozu přístroje. Pokud chcete, aby napěňovač mléka dříve vychladl, propláchněte ho studenou vodou.
	Teplota mléka je příliš vysoká.	Nahradte teplé mléko studeným nebo přístroj nechte vychladnout.
Přístroj nepění.	Víko přístroje není správně nasazeno.	Nasadte víko správně.
	Napěňovací spirála není správně připevněna k držáku spirály.	Připevněte napěňovací spirálu k držáku spirály.
	Použili jste typ mléka, který není vhodný k napěňování.	Kvalitu napěnění ovlivňuje mnoho faktorů (např. obsah bílkovin). Pokud mléko není napěněné tak, jak byste si představovali, vyzkoušejte mléko jiného typu či značky. Nejlepších výsledků dosáhnete, použijete-li polotučné kravské mléko teploty ledničky.
	Uvnitř napěňovače mléka se hromadí zbytky mléka, což zamezuje držáku spirály v pohybu.	Očistěte držák spirály a vnitřní část napěňovače mléka.
Mléko uniká z pod víka.	Nalili jste do napěňovače mléka příliš mnoho mléka.	Neplňte napěňovač mléka nad úroveň značky MAX.

Problém	Možná příčina	Řešení
Mléko není příliš horké.	Je to normální jev.	Pro dosažení nejlepší pěny a chuti se mléko ohřívá zhruba na teplotu 74 °C. Přehříváním mléka dochází k rozpadu mléčných bílkovin a jeho připálení.
Ne všechno mléko je napěněné.	Je to normální jev.	Přístroj nenapěňuje všechno mléko. Přístroj udržuje optimální poměr mléka a pěny. Mléko se snadno smíchá s kávou nebo jiným nápojem a pěna zůstává na vrchu jako sladká tečka.

Energetická účinnost

Energetická účinnost BAR30X	Hodnota
Spotřeba energie v pohotovostním režimu	–
Spotřeba energie ve vypnutém stavu	0,2 W
Spotřeba energie v pohotovostním režimu při připojení k síti	–
Doba do automatického vypnutí	0 min
Standard měření	EN 50564:2011

Sadržaj

Pregled aparata za kafu	72
Uvod	72
Priprema za korišćenje	73
Kuvanje espressa ili produženog espressa	75
Programiranje količine napitaka	78
Čišćenje i održavanje	80
Čišćenje kamenca	82
Značenje svijetlosnih signala	85
Otklanjanje grešaka	88
Dodatak za mliječnu pjenu (BAR303, BAR311)	90
Energetska efikasnost	93

Pregled aparata za kafu

- 1 Dugme za espresso
- 2 Dugme za produženi espresso
- 3 Dugme za povećanje jačine
- 4 Poklopac rezervoara za vodu
- 5 Rezervoar za vodu
- 6 Posuda za kafu u zrnju
- 7 Poklopac posude za kafu u zrnju
- 8 Portafilter
- 9 Držač portafiltera
- 10 Posuda za sakupljanje tečnosti
- 11 Podloga za šolju
- 12 Donja posuda za sakupljanje tečnosti

Uvod

Čestitamo vam na novom aparatu za espresso Philips Baristina. Ovaj aparat se izuzetno jednostavno koristi i održava.

Ovaj aparat je ispitivan s kafom. Iako je pažljivo očišćen, može biti nešto zaostalog taloga kafe. Međutim, garantujemo da je ovaj aparat potpuno nov.

Neke funkcije aparata:

Direktno pokretanje

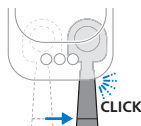

Funkcija direktnog pokretanja vam omogućava da jednostavno uključite aparat i skuvate ukusnu kafu. Nema dugmeta za uključivanje/isključivanje. Samo pritisnite dugme napitka koji želite da skuvate. Zatim pomjerite portafilter udesno da biste pokrenuli postupak mljevenja i kuvanja.

Dugme za povećanje jačine



Funkcija povećanja jačine vam omogućava da skuvate jači espresso ili produženi espresso. Izaberite ovo dugme da uključite povećanje jačine. Pritisnite ponovo da biste ga isključili.

Dugme za izbacivanje na portafilteru

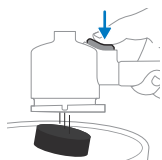

Ovo dugme za izbacivanje omogućava veoma lako uklanjanje ostataka kafe u obliku paka nakon svakog kuvanja. Okrenite portafilter naopako, pritisnite dugme za izbacivanje i pak od kafe će ispasti.

Korišćenje većih šolja

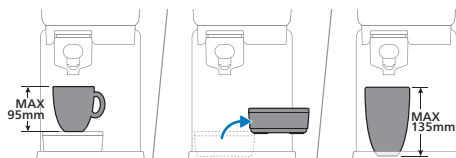

Možete ukloniti posudu za sakupljanje tečnosti da napravite dodatni prostor za više šolje ili čaše. Ako se posuda za sakupljanje tečnosti ukloni, možete postaviti šolju visine do 135 mm.

Priprema za korišćenje

Pre prve upotrebe uklonite svu ambalažu sa aparata.

Ako prvi put koristite ovaj aparat ili ako ga niste koristili nedjelju dana ili duže, preduzmite sljedeće korake:

- 1 Isperite portafilter pod mlazom vode.

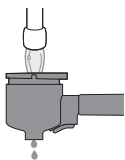

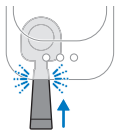

2 Postavite portafilter na aparat tako što ćete ga gurnuti dok se ne zavravi.

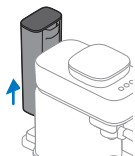

3 Sklonite posudu za vodu sa aparata.

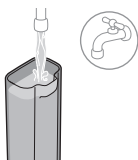

4 Isperite posudu za vodu. Napunite posudu za vodu svježom vodom i vratite je na aparat.

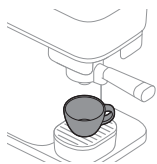

5 Stavite veliku šolju ili šolju za kafu zapremine najmanje 150 ml ispod mlaznika za kafu.

6 Pritisnite i držite 5 sekundi dugme za povećanje jačine, dok ne počne sporo da treperi.



7 Aparat se zagrijava i pokreće ispiranje vodom iz mlaznika za kafu u šolju. Tokom ovog postupka dugme za povećanje jačine nastavlja sporo da treperi.

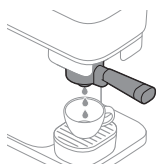

8 kada svjetlo na dugmetu za povećanje jačine prestane da treperi, aparat je završio sa ispiranjem. Izvadite portafilter i isperite ga svježom, tekućom mlakom vodom. Detaljno isperite portafilter sa obje strane i tokom ispiranja nekoliko puta pritisnite dugme za uklanjanje paka.

9 Aparat je sada spreman za korišćenje.

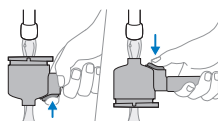

Kuvanje espressa ili produženog espressa

Standardne količine napitka

Ovaj aparat za kafu ima dva standardna recepta za napitke:



Funkcija povećanja jačine



Ovaj aparat ima funkciju povećanja jačine. Pomoću nje možete da sameljete više kafe i skuvate jači espresso ili produženi espresso. Da biste koristili funkciju povećanja jačine, prvo pritisnite dugme za espresso ili produženi espresso da izaberete napitak, a zatim pritisnite dugme za povećanje jačine da je uključite. Dokle god je omogućena funkcija povećanja jačine, LED svjetlo u dugmetu za povećanje jačine neprekidno svijetli. Kada ga ponovo pritisnete, funkcija povećanja jačine će se isključiti.

Priprema kafe



- 1 Skinite poklopac posude za kafu u zrnju i napunite je kafom u zrnju.

Upozorenje: Nemojte da koristite karamelizovana ili aromatična zrna kafe.

- 2 Postavite prazan i čist portafilter na aparat tako što ćete ga gurnuti dok se ne zabravi.

Napomena: Portafilter mora da bude prazan.

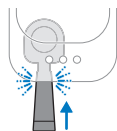

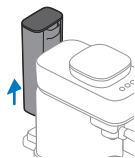

3 Sklonite posudu za vodu sa aparata.



4 Napunite posudu za vodu svježom vodom i vratite je na aparat.

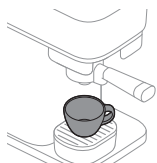

5 Ispod mlaznika za kafu stavite šolju u koju može da stane količina kafe koju želite (pogledajte 'Standardne količine napitka').

Napomena: Provjerite da li je šolja pravilno postavljena ispod mlaznika portafiltra.

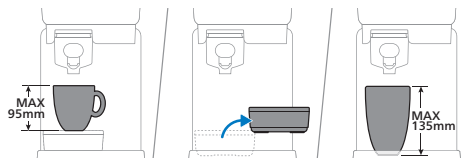

Kada je posuda za sakupljanje tečnosti na aparatu, možete da stavite šolju visine do 95 mm. Možete ukloniti posudu za sakupljanje tečnosti da napravite dodatni prostor za više šolje ili čaše. Ako se posuda za sakupljanje tečnosti ukloni, možete postaviti šolju visine do 135 mm.

6 Pritisnite dugme za espresso ili produženi espresso da biste izabrali napitak za kuvanje. Izabrano LED svjetlo će početi sporo da treperi.

Napomena: Ne morate čekati da se aparat zagrije. Dok dugme sporo treperi, možete preći na sljedeći korak za kuvanje kafe.



7 Ako želite jači espresso ili produženi espresso, nakon izbora napitka izaberite dugme za povećanje jačine. Uključiće se LED svjetlo na dugmetu za povećanje jačine. Ako želite da isključite funkciju povećanja jačine, pritisnite ponovo ovo dugme (pogledajte 'Funkcija povećanja jačine').

Napomena: Dugme za povećanje jačine može da se koristi samo ako je prvo izabrano dugme za napitak.



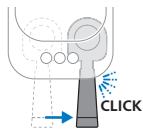

- 8** Pomjerite dršku udesno dok ne začujete „klik“. Mašina će početi da melje kafu u zrnju. Tokom mljevenja kafe za odabrani napitak, LED svjetlo sporo treperi.

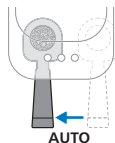

- 9** Kada aparat završi mljevenje kafe u zrnju, portafilter se automatski vraća u početni položaj i aparat počinje da kuva izabrani napitak. LED svjetlo će nastaviti sporo da treperi.



- 10** Kada LED svjetlo prestane da treperi, kafa je spremna. Uživajte u espresso ili produženom espresso napravljenom od svježe samljevane kafe.

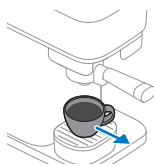

- 11** Portafilter može da se ukloni kada se sva LED svjetla isključe. Izvadite portafilter iz aparata da biste ga ispraznili. Okrenite portafilter iznad kante za smeće i pritisnite dugme za izbacivanje da biste uklonili pak od ostataka kafe iz portafiltra.

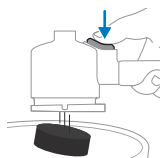

Napomena: Portafilter praznite nakon svakog kuvanja kafe.

Kuvanje kafe bez kofeina

Ovaj aparat ima i opciju kuvanja kafe bez kofeina uz korišćenje unaprijed samljevane kafe.

- 1** Stavite mljevenu kafu bez kofeina (maks. 10 g ili jednu punu kašiku) u portafilter.
- 2** Postavite portafilter u aparat.
- 3** Provjerite da li je posuda za vodu puna.
- 4** Stavite šolju ispod mlaznika za kafu.
- 5** Pritisnite i držite 5 sekundi dugme za povećanje jačine, dok ne počne sporo da treperi.
- 6** Aparat se grije i počinje da ispušta vodu kroz portafilter kako bi skuvao vašu kafu bez kofeina. LED svjetlo sporo treperi.
- 7** Pritisnite ponovo dugme za povećanje jačine kada dobijete količinu kafe koju želite. Vaša kafa bez kofeina je spremna.

Programiranje količine napitaka

Svako dugme za kafu je programirano da kuva kafu sa idealnim podešavanjima. Ipak, na dugmadima za napitke možete prema sopstvenoj želji da prilagodite količinu kafe koja će se kuvati i sačuvate postavke na aparatu. Aparat će onda svaki put kuvati željenu količinu kafe.

Napomena: Na dugmadima za napitke može da se programira samo količina. Dugme za povećanje jačine ne može da se programira ni/niti odabere tokom režima programiranja.

				Min.	Max.
Espresso				30 ml	70 ml
Lungo				70 ml	200 ml

Da biste programirali količinu kafe:



1 Napunite posudu za vodu svježom vodom.

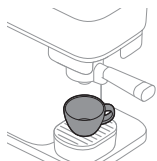

2 Stavite šolju na posudu za sakupljanje tečnosti.

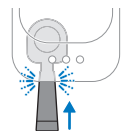

3 Postavite portafilter na aparat tako što ćete ga gurnuti dok se ne zabravi.

4 Pritisnite i držite 5 sekundi dugme recepta koji želite da izmijenite, dok dugme ne počne da treperi sa prekidima.



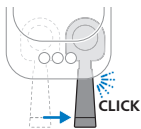

5 Čvrsto pomjerite dršku udesno dok ne začujete „klik“. Aparat će početi da melje kafu u zrnu za odabrani napitak u portafilter.



6 Portafilter se automatski vraća u prethodni položaj i aparat počinje da kuva izabrani napitak.



7 Kada u šolji bude željena količina kafe, ponovo pritisnite dugme koje treperi (dugme koje programirate). Izabrano dugme će kratko i brzo zatreperiti u znak potvrde da je programirana nova količina.

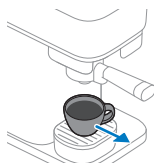

8 Aparat je spreman kada LED svjetlo prestane da treperi. Uzmite šolju i uživajte u kafi sa prilagođenom količinom.

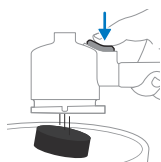

9 Portafilter može da se ukloni kada se sva LED svjetla isključe. Izvadite portafilter iz aparata da biste ga ispraznili. Okrenite portafilter iznad kante za smeće i pritisnite dugme za izbacivanje da biste uklonili pak od ostataka kafe iz portafiltra.

Resetovanje količine napitaka na fabrička podešavanja

Da biste resetovali količine napitaka na fabrička podešavanja:

1 Istovremeno pritisnite i držite 5 sekundi dugmad za espresso, produženi espresso i povećanje jačine kafe, dok sva tri ne počnu brzo da trepere, što je znak da je aparat vraćen na fabrička podešavanja.



Čišćenje i održavanje

Ispiranje aparata

Pre prve upotrebe obavezno isperite aparat. Aparat treba da se ispira i kada se ne koristi nedjelju dana ili duže.

Da biste isprali aparat, portafilter mora da bude prazan i ubačen u mašinu. Da biste pokrenuli ispiranje, pritisnite i držite 5 sekundi dugme za povećanje jačine, dok ne počne da treperi sa prekidima.

1 Postavite portafilter na aparat tako što ćete ga gurnuti dok se ne zabravi.

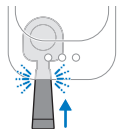

2 Sklonite posudu za vodu sa aparata.

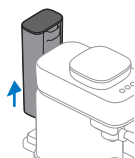

3 Isperite posudu za vodu. Napunite posudu za vodu svježom vodom i vratite je na aparat.



4 Stavite veliku šolju ili šolju za kafu zapremine najmanje 150 ml ispod mlaznika za kafu.

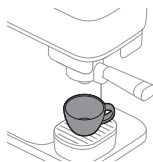

5 Pritisnite i držite 5 sekundi dugme za povećanje jačine, dok ne počne sporo da treperi.





- 6 Aparat se zagrijava i pokreće ispiranje vodom iz mlaznika za kafu u šolju. Tokom ovog postupka dugme za povećanje jačine nastavlja sporo da treperi.

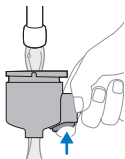

- 7 kada svjetlo na dugmetu za povećanje jačine prestane da treperi, aparat je završio sa ispiranjem. Izvadite portafilter i isperite ga svježom, tekućom mlakom vodom. Detaljno isperite portafilter sa obje strane i tokom ispiranja nekoliko puta pritisnite dugme za uklanjanje paka.

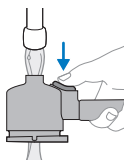

- 8 Aparat je sada spreman za korišćenje.

Čišćenje portafiltera

Isperite portafilter na kraju dana ili između napitaka, ako želite. Portafilter možete i detaljnije da operete.

Napomena: Portafilter ne smije da se pere u mašini za sudove zato što to prouzrokuje promjenu boje i oštećenje materijala.

Čišćenje portafiltera ispiranjem:

- 1 Ispraznite portafilter.

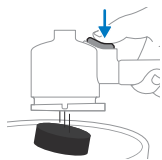

- 2 Isperite portafilter tekućom toplom vodom iz česme. Možete koristiti blagi deterdžent bez mirisa.

Upozorenje: Nemojte koristiti oštre predmete za pražnjenje ili čišćenje portafiltera, zato što oni mogu da oštete zaptivne površine.



- 3 Okrećite portafilter tokom ispiranja da biste ga isprali sa svih strana i pritisnite dugme za izbacivanje nekoliko puta.

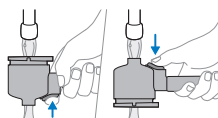

4 Osušite portafilter čistom i suvom krpom.

Da biste detaljno oprali glavu portafiltera, potopite ga u toplu vodu sa malo blagog tečnog deterdženta oko 10 minuta. Zatim ga isperite tekućom vodom prema navedenim uputstvima.

Napomena: Ako imate portafilter sa drvenom drškom, nemojte potapati dršku u vodu.

Čišćenje odvojivih dijelova



Sve odvojive dijelove možete prati toplom vodom i uz malo blagog tečnog deterdženta bez mirisa. Osušite dijelove čistom i suvom krpom.

Samo se plastični poklopac posude za prikupljanje tečnosti može prati u mašini za sudove. Metalni poklopac posude za prikupljanje se ne smije prati u mašini za sudove.

Čišćenje posude za kafu u zrnu i spoljašnjosti aparata



Prebrišite posudu za kafu u zrnu i spoljašnjost aparata vlažnom krpom.

Osušite posudu za kafu u zrnu i spoljašnjost aparata suvom krpom.

Nemojte sipati vodu u posudu za kafu u zrnu i vodite računa da u nju ne dospije previše kapljica vode.

Čišćenje kamenca

Za čišćenje i uklanjanje kamenca iz aparata preporučujemo proizvod za održavanje CA6700 kompanije Philips. Nipošto ne koristite sredstva za uklanjanje kamenca na bazi sumporne kiseline, hlorovodonične kiseline, sulfaminske ili sirćetne kiseline (sirće) jer to može da ošteti kolo za vodu u aparatu i dovede do nepotpunog rastvaranja kamenca. Neuklanjanje kamenca iz aparata takođe će poništiti garanciju. Rastvor za uklanjanje kamenca kompanije Philips možete kupiti u internet prodavnici na adresi <https://www.home-appliances.philips/parts-accessories>.

Postupak uklanjanja kamenca

Kada dugmad za espresso i produženi espresso istovremeno zatrepere nekoliko puta prije kuvanja napitka, mora se ukloniti kamenac iz aparata. Koristite sredstvo za uklanjanje kamenca Philips CA6700.

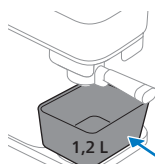
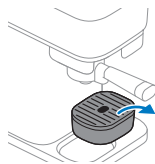

- 1 Sklonite posudu za sakupljanje tečnosti sa podloge i stavite posudu zapremine najmanje 1,2 litra ispod mlaznika za kafu.

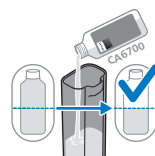

- 2 Sipajte pola boce (125 ml) tečnog sredstva za uklanjanje kamenca Philips CA6700 u rezervoar za vodu.

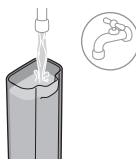

- 3 Dopunite rezervoar za vodu svježom vodom sa česme.

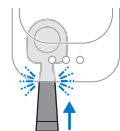

- 4 Postavite portafilter. Provjerite da u portafilteru nije ostao pak kafe.

Napomena: Morate postaviti portafilter da bi postupak uklanjanja kamenca mogao da se pokrene.

- 5 Pritisnite i zadržite 5 sekundi dugmad za espresso i produženi espresso, dok dugme za espresso ne počne sporo da treperi, a dugme za produženi espresso počne neprestano da svijetli.





6 Aparat će ispuštiti sav rastvor za uklanjanje kamenca u redovnim intervalima. To traje do 30 minuta.



7 Sačekajte dok dugme za produženi espresso ne počne brzo da treperi dok dugme za espresso neprestano svijetli. Prva faza ciklusa uklanjanja kamenca je završena.

8 Sklonite i ispraznite posudu.

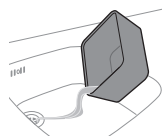

9 Vratite posudu ispod mlaznika za kafu.

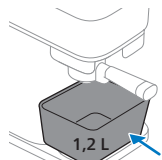

10 Skinite rezervoar za vodu i isperite ga pod mlazom vode. Napunite rezervoar za vodu hladnom vodom sa česme i vratite ga u aparat.

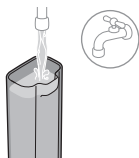

11 Pritisnite dugme za produženi espresso koje treperi da biste pokrenuli ciklus ispiranja.



12 Tokom ispiranja aparata dugme za produženi espresso počinje sporo da treperi, a dugme za espresso neprestano svijetli.

Napomena: Rezervoar za vodu će se isprazniti do kraja bez prekida.

13 Kada se završi ciklus ispiranja, isključiće se svjetla na oba dugmeta. Postupak uklanjanja kamenca je završen.



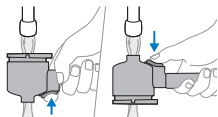

14 Izvadite portafilter i isperite ga svježom tekućom vodom. Okrećite portafilter tokom ispiranja da biste ga isprali sa svih strana i pritisnite dugme za izbacivanje nekoliko puta. Zatim osušite portafilter čistom, suvom krpom.

Šta učiniti ako se prekine postupak uklanjanja kamenca

U slučaju da se postupak uklanjanja kamenca prekine tokom faze u kojoj se koristi mješavina sredstva za uklanjanje kamenca i vode: izvucite utikač aparata iz utičnice, zatim ga vratite i ponovo pokrenite postupak uklanjanja kamenca od prvog koraka.

U slučaju da se postupak uklanjanja kamenca prekine tokom ciklusa ispiranja: izvadite posudu za vodu, isperite je, napunite je vodom, vratite je nazad i nekoliko puta isperite aparat (pogledajte 'Ispiranje aparata').

Značenje svjetlosnih signala

	Signal	Značenje
	Dugme za espresso ili produženi espresso	Sporo treperi Izabran je napitak. Drška portafiltera može da se pomjeri nadesno da bi se pokrenulo mljevenje kafe. Dugme izabranog napitka će početi sporo da treperi čim ga izaberete i aktiviraće se direktno pokretanje.
	Dugme za espresso ili produženi espresso	Tokom kuvanja kafe će treperiti brzo Posuda za vodu se ispraznila tokom kuvanja kafe. Dopunite posudu za vodu i vratite je u aparat. Obavezno gurnite posudu za vodu u kućište aparata tako da se zaboravi. Zatim pritisnite dugme koje brzo treperi da bi se kuvanje nastavilo.
	Dugme za espresso ili produženi espresso	Brzo treperi nakon dopune ili postavljanja posude za vodu Posuda za vodu nije na svom mjestu ili nije pravilno vraćena. Obavezno gurnite posudu za vodu u kućište aparata tako da se zaboravi. Zatim pritisnite dugme koje brzo treperi da biste pokrenuli ili nastavili postupak kuvanja. U slučaju da ste posudu za vodu napunili bez uklanjanja sa aparata, pritisnite dugme za napitak koje brzo treperi da bi se kuvanje kafe nastavilo.
	Dugme za espresso ili produženi espresso	Brzo treperi nakon automatskog vraćanja portafiltera Portafilter nije na svom mjestu. Gurnite portafilter u aparat. LED svjetlo će početi sporo da treperi i aparat će početi da kuva kafu.

	Dugme za espresso ili produženi espresso	Treperi brzo tokom ili nakon mljevenja Drška je i dalje u položaju za mljevenje.	Posuda za vodu je uklonjena iz aparata tokom mljevenja ili nije dobro postavljena u aparat. Obavezno vratite posudu za vodu i gurnite je u kućište aparata tako da se zavravi. Mašina automatski nastavlja postupak.
	Dugme za espresso ili produženi espresso	Treperi sa prekidima.	Aktivan je režim programiranja (pogledajte 'Programiranje količine napitaka').
	Dugmad za espresso i produženi espresso	Oba trepere nakon kuvanja kafe	Morate da uklonite kamenac iz aparata (pogledajte 'Čišćenje kamenca').
	Dugmad za espresso i produženi espresso	Dugme za espresso sporo treperi, a dugme za produženi espresso neprekidno svijetli.	Aparat je prvoj fazi ispiranja u postupku uklanjanja kamenca (pogledajte 'Postupak uklanjanja kamenca').
	Dugmad za espresso i produženi espresso	Dugme za espresso neprekidno svijetli, a dugme za produženi espresso sporo treperi.	Aparat je u fazi ispiranja postupka uklanjanja kamenca (pogledajte 'Postupak uklanjanja kamenca').
	Dugmad za espresso i produženi espresso	Dugme za espresso brzo treperi, a dugme za produženi espresso neprekidno svijetli.	Portafilter nije postavljen nakon pokretanja postupka za uklanjanje kamenca. Postavite portafilter i aparat će pokrenuti postupak uklanjanja kamenca (pogledajte 'Postupak uklanjanja kamenca').
			Nije vraćena posuda za vodu ili nije pravilno postavljena, a započeo je postupak uklanjanja kamenca. Postavite posudu za vodu i pritisnite dugme za espresso koje brzo treperi da pokrenete postupak uklanjanja kamenca (pogledajte 'Postupak uklanjanja kamenca').



Dugmad za espresso i produženi espresso

Dugme za espresso neprekidno svijetli, a dugme za produženi espresso brzo treperi.

Posuda za vodu se ispraznila tokom postupka za uklanjanje kamenca. Izvadite posudu za vodu, isperite je vodom, vratite je i pritisnite dugme za produženi espresso koje brzo treperi da bi se nastavio postupak uklanjanja kamenca (pogledajte 'Postupak uklanjanja kamenca').



Dugme za povećanje jačine

Neprekidno svijetli, a dugme za espresso ili produženi espresso sporo treperi.

Izabrana je funkcija povećanja jačine. Dugme za povećanje jačine može da se izabere samo ako se prvo aktivira neko dugme napitka (pogledajte 'Funkcija povećanja jačine').



Dugme za povećanje jačine

Sporo treperi

Pokrenuto je ispiranje i aparat vrši ispiranje.



Dugme za povećanje jačine

Brzo treperi

Pokrenuto je ispiranje ili kuvanje kafe bez kofeina sa unaprijed samljevenom kafom bez postavljenog portafiltera. Postavite portafilter i aparat će pokrenuti postupak.



Ispraznila se posuda za vodu tokom ispiranja ili nije vraćena na aparat ili nije pravilno postavljena. Da bi se ispiranje pokrenulo, napunite posudu za vodu, provjerite da li je vraćena na aparat i pritisnite dugme za povećanje jačine kafe koje brzo treperi.



Sva dugmad

Sporo trepere

Aparat se vraća u početni položaj. Tokom ovog perioda na smijete da uklanjate portafilter. Kada LED svjetla prestanu da trepere, možete ukloniti portafilter.

Otklanjanje grešaka

Problem	Mogući uzrok	Rješenje
Drška portafiltera može da se pomjeri nadesno da bi se pokrenulo mljevenje kafe.	Aktivirana bezbjednosna funkcija aparata da ne može kuvati novu kafu dok je stari pak od kafe još uvijek u portafilteru.	Izvadite portafiliter, ispraznite ga, isperite ako je potrebno i vratite ga u aparat. Uvijek provjerite da li je portafiliter prazan prije nego što pokrenete novo kuvanje.
Portafiliter je zaglavljnjen u položaju za mljevenje na desnoj strani.	Izvađen je utikač aparata dok je portafiliter bio u položaju mljevenja.	Ručno vratite portafiliter u početni položaj.
Dugme za espresso ili produženi espresso stalno sporo trepere, a aparat se ne zagrijava.	Čim se izabere dugme za napitak, ono će početi sporo da treperi što znači da je aktivirana funkcija direktnog pokretanja. Aparat se zagrijava i već možete napraviti sljedeći korak.	Ne morate čekati. Pomjerite dršku portafiliter udesno da biste pokrenuli postupak mljevenja i kovanja.
Aparat ne počinje mljeti kafu u zrnju. Dugme espresso ili produženi espresso nastavljaju sporo da trepere nakon pomjeranja portafilitera nadesno za pokretanje mljevenja.	Portafiliter nije bio umetnut do kraja kada je pomjeren nadesno ili se pomjerio sa svog mjesta prilikom pomjeranja nadesno.	Gurnite malo dršku portafilitera da bi se dobro pričvrstio za aparat. Mašina će početi da melje kafu u zrnju. Vodite računa da uvijek gurnete portafiliter do kraja u aparat, dok ne začujete „klik“.
Aparat ne počinje da kuva kafu. Dugme za espresso ili produženi espresso nastavlja brzo da treperi nakon mljevenja.	Portafiliter je ispao sa mjesta nakon što se automatski vratio u položaj za kovanje.	Gurnite malo dršku portafilitera da bi se dobro pričvrstio za aparat. Aparat će početi da kuva kafu.
	Posuda za vodu je uklonjena iz aparata tokom mljevenja ili nije dobro postavljena u aparat.	Obavezno vratite posudu za vodu i gurnite je u kućište aparata tako da se zavravi.
Portafiliter ne smije da uklanja ili izvlači iz aparata.	Aparat još kuva kafu.	Dokle god je postupak kovanja u toku i LED svjetlo izabranog napitka sporo treperi, portafiliter ne može da se ukloni sa aparata.
	Prekinut je postupak kovanja, ispiranja, programiranja ili uklanjanja kamenca.	Ako se postupak prekine, aparatu je potrebno neko vrijeme da se vrati u početni položaj. Tokom ovog postupka portafiliter ne može da se ukloni dok se ne isključe sva LED svjetla.

Problem	Mogući uzrok	Rješenje
Portafilter ne može da se ukloni ili izvuče iz aparata, a sva 3 LED svjetla duže vrijeme sporo trepere.	Aparat pokušava da se vrati u neutralan položaj, ali ne uspijeva.	Isključite aparat iz utičnice, sačekajte 15 sekundi i ponovo ga uključite u utičnicu. Kada se ponovo uključi, aparat će pokušati da riješi problem. Ako ovo ne riješi problem, pokušajte da isključite aparat iz utičnice, sačekajte 15 sekundi i još jednom ponovo uključite aparat. Ako to ne uspije, aparatu je potreban servis. Obratite se centru za korisničku podršku u svojoj zemlji.
Kafa nije dovoljno jaka ili je suviše slaba.	Nije izabrano dugme za povećanje jačine kafe.	Kada izaberete recept za napitak, možete da pritisnete dugme za povećanje jačine da biste uključili ovu funkciju. Kada je izabrano dugme za povećanje jačine, napitak će biti jači (pogledajte 'Funkcija povećanja jačine').
	Vrsta kafe u zrnju nije dovoljno jaka ili je prženje neodgovarajuće.	Isprobajte drugu vrstu kafe u zrnju ili prženja.
	Prvi put koristite aparat ili ga koristite nakon prelaska na drugu vrstu kafe u zrnju ili prženja. Sistem doziranja mora da se prilagodi.	Skuvajte još jednu ili dvije šolje kafe da bi se sistem doziranja optimizovao.
Aparat ne kuva kafu i oko portafiltera curi tečnost.	Portafilter nije ispražnjen prije nego što je pokrenuto novo kuvanje.	Uvijek ispraznite portafilter prije nego što pokrene novo kuvanje. Provjerite na nije ostalo mljevene kafe u portafilteru prije pokretanja postupka mljevenja i kuvanja.
Iz aparata ispada mljevena kafa u posudu za prikupljanje tečnosti.	Pokrenuto je kuvanje, a portafilter nije ispražnjen. Ostalo je malo mljevene kafe u njemu prije pokretanja postupka mljevenja i kuvanja.	Izvadite portafilter iz aparata. Ispraznite ga i isperite tekućom vodom. Portafilter uvijek mora da bude prazan kada pokrećete novo kuvanje. Ako se portafilter zaglavio, pomjerite ga nazad nalijevo, a zatim ga izvadite i ispraznite. Uklonite mljevenu kafu koja je ispala suvom krpom, pa pokušajte da skuvate novu kafu.

Problem	Mogući uzrok	Rješenje
Ispod aparata se nalazi čista voda.	Posuda za vodu je bila prepuna prilikom vraćanja u aparat, pa se voda prosula.	Pazite da ne prospete vodu kada postavljate punu posudu za vodu.
Iz portafiltra kaplje malo kafe ili vode.	Ostalo je nešto kafe ili vode u portafiltru nakon pražnjenja ili pranja.	Može se javiti kapanje kafe. Nakon ispiranja obavezno otriesite višak vode.

Dodatak za mliječnu pjenu (BAR303, BAR311)

Uputstvo za upotrebu



- 1 Uključite utikač u zidnu utičnicu.

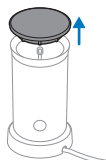

- 2 Skinite poklopac sa dodatka za pravljenje mliječne pjene.

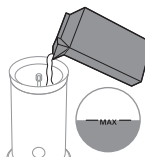

- 3 Napunite dodatak za pravljenje mliječne pjene mlijekom do željenog nivoa.

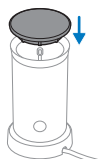

- 4 Zatvorite poklopac dodatka za pravljenje mliječne pjene i provjerite da li osovin držača mutilice pravilno naleže na poklopac kao što je naznačeno.



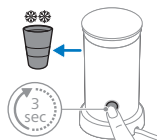

- 5 Pritisnite dugme 1 sekundu za zagrijavanje i pravljenje mliječne pjene. Pritisnite dugme 3 sekunde za pravljenje mliječne pjene od hladnog mlijeka.

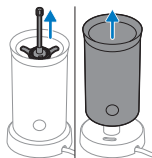

- 6 Izvadite mutilicu da biste je oprali nakon pravljenja mliječne pjene.

Čišćenje i održavanje



- 1 Iperite unutrašnjost dodatka za pravljenje mliječne pjene toplom tekućom vodom.

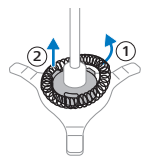

- 2 Skinite poklopac, a zatim izvadite držač mutilice iz dodatka za pravljenje mliječne pjene.



- 3 Izvadite mutilicu iz držača mutilice i isperite djelove toplom tekućom vodom.

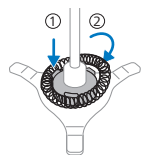

- 4 Postavite mutilicu na držač mutilice. Postavite držač mutilice sa mutilicom u dodatak za pravljenje mliječne pjene.



- 5 Isključite utikač iz zidne utičnice. Obrišite spoljašnjost dodatka za pravljenje mliječne pjene vlažnom krpom.

Otklanjanje grešaka

U ovom poglavlju dat je pregled najčešćih problema sa kojima se možete sresti pri radu sa dodatkom za pravljenje mliječne pjene.

Problem	Mogući uzrok	Rješenje
Svjetlo na dugmetu treperi, ali aparat ne radi.	Upravo ste pripremili toplu mliječnu pjenu ili toplo mlijeko i ponovo ste pritisnuli dugme za mlijeko ili toplu mliječnu pjenu, a nijeste ostavili aparat da se ohladi.	Ako želite ponovo da pripremite toplu mliječnu pjenu ili toplo mlijeko, bokal za mlijeko mora da se ohladi nekoliko minuta da biste mogli ponovo da ga koristite. Dokle god je bokal za mlijeko vruć, termalna zaštita ne dozvoljava korišćenje aparata. Možete isprati unutrašnjost bokala za mlijeko hladnom vodom da bi se brže ohladio.
	Temperatura mlijeka je previsoka.	Zamijenite toplo mlijeko hladnim mlijekom ili pustite da se aparat ohladi.
Aparat ne pravi mliječnu pjenu.	Niste pravilno postavili poklopac na uređaj.	Pravilno postavite poklopac.
	Nijeste pričvrstili spiralu za pravljenje mliječne pjene na držač spirale.	Pričvrstite spiralu za pravljenje mliječne pjene na držač spirale.
	Koristili ste mlijeko koje nije pogodno za stvaranje pjene.	Mnogo faktora može da utiče na kvalitet mliječne pjene (na primjer, sadržaj proteina). Ako mliječna pjena nije onakva kakvu želite, probajte drugu vrstu ili marku mlijeka. Za najbolje rezultate koristite djelimično obrano kravlje mlijeko iz frižidera.
	Unutrašnjost bokala za mlijeko je zaprljana ostacima mlijeka, koji ne dozvoljavaju okretanje držača spirale.	Operite držač spirale i unutrašnjost bokala za mlijeko.
Mlijeko izlazi ispod poklopca.	Sipali ste previše mlijeka u bokal za mlijeko.	Nemojte puniti bokal za mlijeko više od oznake MAX.

Problem	Mogući uzrok	Rješenje
Mlijeko nije jako vruće.	To je normalno.	Mlijeko se grije do približno 74 °C da bi se obezbijedila najbolja pjena i ukus. Mliječni proteini počinju da se razgrađuju i sagorijevaju ako se mlijeko pregrije.
Nije se napravila mliječna pjena od svog mlijeka.	To je normalno.	Aparat ne pjenuje svo mlijeko. Aparat ima optimalan odnos mlijeka i pjene. Mlijeko se lako miješa sa kafom ili drugim napitcima, a mliječna pjena ostaje na vrhu kao ukusan sloj.

Energetska efikasnost

Energetska efikasnost za BAR30X	Vrijednost
Potrošnja energije u režimu mirovanja	nije primjenjivo
Potrošnja energije u isključenom režimu	0,2 W
Potrošnja energije u režimu mirovanja kada je aparat povezan na mrežu	nije primjenjivo
Period prije automatskog prelaska u režim isključivanja	0 min
Mjerni standard	EN 50564:2011

Inhalt

Kaffeemaschine – Übersicht	94
Einführung	94
Für den Gebrauch vorbereiten	95
Einen Espresso oder Café Crema zubereiten	97
Die Getränkemenge einstellen	100
Reinigung und Wartung	102
Entkalken	104
Bedeutung der Anzeigen	107
Fehlerbehebung	110
Milchaufschäumer (BAR303, BAR311)	113
Energieeffizienz	116

Kaffeemaschine – Übersicht

- 1 Taste für Espresso
- 2 Taste für Café Crema
- 3 Intensitätsverstärker-Taste
- 4 Deckel des Wasserbehälters
- 5 Wasserbehälter
- 6 Kaffeebohnenbehälter
- 7 Deckel des Kaffeebohnenbehälters
- 8 Siebträger
- 9 Deckel des Siebträgers
- 10 Abtropfschale
- 11 Tassen-Plattform
- 12 Untere Abtropfschale

Einführung

Herzlichen Glückwunsch zu Ihrer neuen Espressomaschine Philips Baristina! Die Maschine ist extrem unkompliziert in Gebrauch und Wartung.

Dieses Gerät wurde mit Kaffee getestet. Zwar wurde die Maschine anschließend sorgfältig gereinigt, aber es ist möglich, dass noch ein Rest Kaffee in der Maschine ist. Wir garantieren aber, dass Ihre Maschine absolut neu ist.

Hier einige ihrer Funktionen:

Direktstart

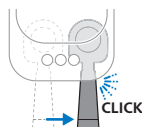

Mit der Direktstartfunktion kannst du deine Kaffeemaschine einschalten und ganz einfach köstlichen Kaffee brühen. Es gibt keinen Ein-/Ausschalter. Drücke einfach die Taste des gewünschten Getränks. Wenn du den Siebträger dann nach rechts schiebst, wird der Kaffee gemahlen, getampft und gebrüht.

Intensitätsverstärker-Taste



Mit der Intensitätsverstärkung kannst du einen besonders starken Espresso oder Café Crema zubereiten. Drücke die Taste, um die Intensitätsverstärkung zu einschalten. Wenn du noch einmal darauf drückst, wird sie wieder ausgeschaltet.

Auswurfaste des Siebträgers

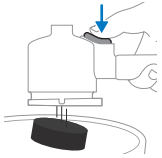

Mit der Auswurfaste kannst du den Kaffeesatz nach der Zubereitung ganz einfach beseitigen. Halte den Siebträger verkehrt herum und drücke die Auswurfaste.

Für größere Tassen

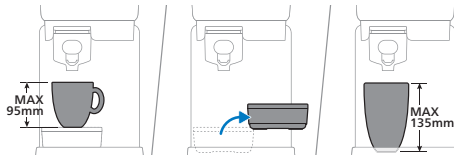

Du kannst die Abtropfschale entfernen, um zusätzlichen Platz für große Tassen oder Gläser zu schaffen. Wenn die Abtropfschale entfernt wird, kann die Tasse eine Höhe von bis zu 135 mm haben.

Für den Gebrauch vorbereiten

Entferne vor dem ersten Gebrauch sämtliche Verpackungsmaterialien von der Maschine.

Wenn du die Maschine zum ersten Mal verwendest, oder wenn du sie für eine Woche oder länger nicht verwendet hast, gehe wie folgt vor:

- 1 Spüle den Siebträger unter fließendem Wasser aus.

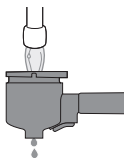

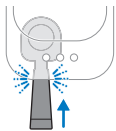

2 Schiebe den Siebträger in die Maschine ein, bis er einrastet.

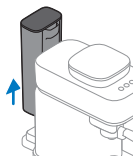

3 Entferne den Wasserbehälter von der Maschine.

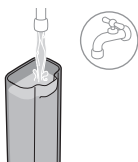

4 Spüle den Wassertank. Fülle den Wasserbehälter mit frischem Wasser und setze ihn wieder in die Maschine ein.

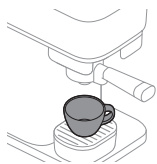

5 Stelle eine große Tasse oder einen Becher mit einem Fassungsvermögen von mindestens 150 ml unter den Kaffeeauslauf.



6 Halte die Intensitätsverstärker-Taste 5 Sekunden gedrückt, bis sie beginnt, langsam zu blinken.

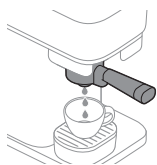

7 Die Maschine heizt sich auf und spült Wasser durch den Kaffeeauslauf in die Tasse. Dabei fährt die Intensitätsverstärker-Taste fort, langsam zu blinken.

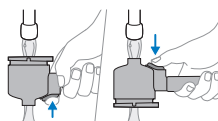

8 Wenn sie nicht mehr blinkt, ist der Spülvorgang beendet. Nimm den Siebträger heraus und spüle ihn unter frischem, lauwarmem Wasser ab. Spüle den Siebträger gründlich von beiden Seiten aus und drücke dabei mehrmals die Auswurf-taste.

9 Die Maschine ist nun einsatzbereit.

Einen Espresso oder Café Crema zubereiten

Standardausgabemengen

Diese Kaffeemaschine beherrscht zwei Standardrezepte:



Intensitätsverstärkungsfunktion



Diese Kaffeemaschine ist mit einer Intensitätsverstärkungsfunktion ausgestattet. Damit kannst du mehr Kaffee mahlen und einen besonders starken Espresso oder Café Crema zubereiten. Wenn du die Intensitätsverstärkung wünschst, wähle zunächst mit der Getränketaste einen Espresso oder Café Crema aus. Anschließend aktiviere die Funktion mit der Intensitätsverstärker-Taste. Solange sie aktiviert ist, leuchtet die LED in der Taste stetig. Wenn du noch einmal darauf drückst, wird die Intensitätsverstärkung deaktiviert.

Kaffee zubereiten



- 1 Nehmen Sie den Deckel vom Bohnenbehälter und füllen Sie den Behälter mit Kaffeebohnen.

Vorsicht: Verwenden Sie keine karamellisierten oder aromatisierten Kaffeebohnen.

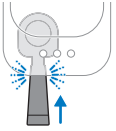

- 2** Schieben Sie den leeren, sauberen Siebträger in die Maschine ein, bis er einrastet.

Hinweis: Vergewissern Sie sich, dass der Siebträger leer ist.

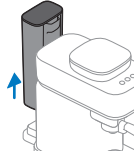

- 3** Entfernen Sie den Wasserbehälter von der Maschine.

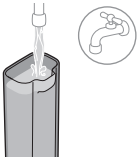

- 4** Füllen Sie den Wasserbehälter mit frischem Wasser und setzen Sie ihn wieder in die Maschine ein.

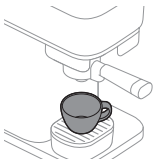

- 5** Stellen Sie eine Tasse unter den Kaffeeauslauf, die groß genug ist für die gewünschte Menge ist (siehe „Standardausgabemengen“).

Hinweis: Achten Sie darauf, dass die Tasse wie vorgesehen unter dem Auslauf des Siebträgers steht.

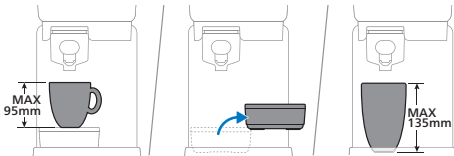

Mit eingebauter Abtropfschale kann die Tasse eine Höhe von bis zu 95 mm haben. Sie können die Abtropfschale entfernen, um zusätzlichen Platz für große Tassen oder Gläser zu schaffen. Wenn die Abtropfschale entfernt wird, kann die Tasse eine Höhe von bis zu 135 mm haben.

- 6** Drücken Sie die Espresso- oder die Café Crema-Taste, um das gewünschte Getränk auszuwählen. Die betreffende LED beginnt, langsam zu blinken.

Hinweis: Sie müssen nicht warten, bis die Maschine warm wird. Sie können mit dem nächsten Schritt fortfahren und den Kaffee zubereiten, während die Taste langsam blinkt.

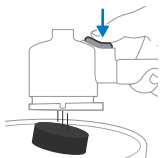
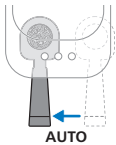
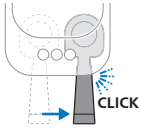

EXTRA STRONG

- 7** Wenn Sie einen besonders starken Espresso oder Café Crema wünschen, drücken Sie nach der Wahl Ihres Getränks die Intensitätsverstärker-Taste. Die LED der Taste leuchtet auf. Wenn Sie die Intensitätsverstärkung ausschalten möchten, drücken Sie die Taste noch einmal (siehe „Intensitätsverstärkungsfunktion“).

Hinweis: Die Intensitätsverstärker-Taste ist nur verfügbar, wenn zuvor ein Getränk ausgewählt wurde.

- 8** Drehen Sie den Griff nach rechts, bis es klickt. Die Maschine beginnt, die Kaffeebohnen zu mahlen. Während des Mahlvorgangs fährt die LED fort, langsam zu blinken.

- 9** Wenn die Maschine mit dem Mahlen fertig ist, dreht sie den Siebträger automatisch wieder in die Anfangsposition und beginnt mit der Zubereitung des Getränks. Das langsame Blinken der LED dauert an.

- 10** Wenn es aufhört, ist Ihr Kaffee fertig. Viel Vergnügen mit Ihrem Espresso oder Café Crema aus frisch gemahlene Kaffeebohnen.

- 11** Wenn alle LEDs aus sind, können Sie den Siebträger entfernen. Nehmen Sie ihn aus der Maschine, um ihn zu leeren. Halten Sie den Siebträger über einem Abfallbehälter verkehrt herum und drücken Sie die Auswurfaste, um den Kaffeesatz aus dem Siebträger zu leeren.

Hinweis: Leeren Sie den Siebträger nach jedem Gebrauch.

Entkoffeinierten Kaffee zubereiten

Sie haben auch die Option, entkoffeinierten Kaffee mit bereits gemahltem Kaffeepulver zuzubereiten.

- 1** Geben Sie entkoffeinierten gemahlene Kaffee (max. 10 g oder einen vollen Esslöffel) in den Siebträger.
- 2** Setzen Sie den Siebträger ein.
- 3** Vergewissern Sie sich, dass der Wasserbehälter voll ist.

- 4 Stellen Sie eine Tasse unter den Kaffeeauslauf.
- 5 Halten Sie die Intensitätsverstärker-Taste 5 Sekunden gedrückt, bis sie beginnt, langsam zu blinken.
- 6 Die Maschine heizt sich auf und leitet Wasser durch den Siebträger, um Ihren entkoffeinierten Kaffee zuzubereiten. Die LED blinkt langsam.
- 7 Wenn die gewünschte Kaffeemenge erreicht ist, drücken Sie noch einmal die Intensitätsverstärker-Taste. Ihr entkoffeiniertes Kaffee ist jetzt fertig.

Die Getränkemenge einstellen

Jede Kaffeetaste ist so programmiert, dass der Kaffee in der idealen Einstellung zubereitet wird. Du kannst jedoch die Kaffeemenge für die Getränketasten an deine Wünsche anpassen und deine Einstellungen in der Maschine speichern. Die Maschine bereitet dann jedesmal die von dir gewünschte Kaffeemenge zu.

Hinweis: Es kann jeweils nur die Getränkemenge programmiert werden. Die Intensitätsverstärker-Taste kann im Programmiermodus nicht programmiert und/oder ausgewählt werden.

				Min.	Max.
Espresso				30 ml	70 ml
Café Crema				70 ml	200 ml

So programmieren Sie die Kaffeemenge:

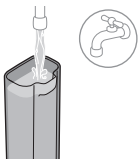

- 1 Füllen Sie den Wasserbehälter mit frischem Wasser.

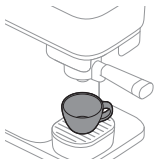

- 2 Stelle eine Tasse auf die Abtropfschale.

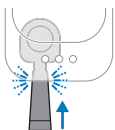

- 3 Schiebe den Siebträger in die Maschine ein, bis er einrastet.



- 4** Halte die Taste für das Rezept, das du ändern möchtest, 5 Sekunden lang gedrückt, bis sie pulsierend blinkt.

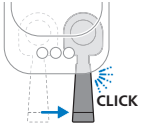

- 5** Bewege den Griff fest nach rechts, bis es klickt. Die Maschine beginnt, die Kaffeebohnen für das gewünschte Getränk zu mahlen und in den Siebträger zu füllen.



- 6** Der Siebträger dreht sich automatisch wieder in die Anfangsposition und die Maschine beginnt mit der Zubereitung des Getränks.



- 7** Drücke die blinkende Taste (die du gerade programmierst) erneut, wenn die Tasse die gewünschte Menge Kaffee enthält. Die ausgewählte Taste blinkt schneller, um zu bestätigen, dass die Änderung der Kaffeemenge programmiert wurde.

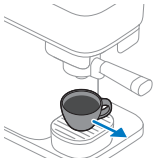

- 8** Wenn die LED nicht mehr blinkt, ist die Maschine fertig. Entnehme die Tasse und genieße deinen Kaffee mit der geänderten Menge.

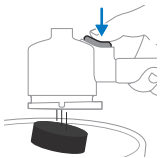

- 9** Wenn alle LEDs aus sind, kannst du den Siebträger entfernen. Nimm ihn aus der Maschine, um ihn zu leeren. Halte den Siebträger über einem Abfallbehälter verkehrt herum und drücke die Auswurfaste, um den Kaffeesatz aus dem Siebträger zu leeren.

Getränkemengen auf die Werkseinstellungen zurücksetzen

So setzt du die Getränkemengen auf die Werkseinstellungen zurück:



- 1 Halte die Tasten für Espresso, Café Crema und Intensitätsverstärkung gleichzeitig 5 Sekunden lang gedrückt, bis alle Tasten schnell blinken, um anzuzeigen, dass die Maschine auf die Werkseinstellungen zurückgesetzt wurde.

Reinigung und Wartung

Die Maschine spülen

Spüle das Gerät vor dem ersten Gebrauch durch. Außerdem solltest du es spülen, wenn es eine Woche oder länger außer Gebrauch war.

Um die Maschine zu spülen, muss der Siebträger leer sein und eingesetzt werden. Um mit dem Spülen zu beginnen, halte die Intensitätsverstärker-Taste 5 Sekunden gedrückt, bis sie beginnt, pulsierend zu blinken.

- 1 Schiebe den Siebträger in die Maschine ein, bis er einrastet.

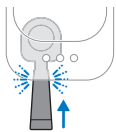

- 2 Entferne den Wasserbehälter von der Maschine.

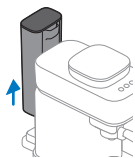

- 3 Spüle den Wassertank. Fülle den Wasserbehälter mit frischem Wasser und setze ihn wieder in die Maschine ein.

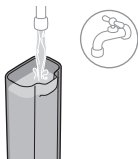

- 4 Stelle eine große Tasse oder einen Becher mit einem Fassungsvermögen von mindestens 150 ml unter den Kaffeeauslauf.

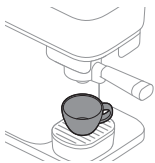

- 5 Halte die Intensitätsverstärker-Taste 5 Sekunden gedrückt, bis sie beginnt, langsam zu blinken.



- 6 Die Maschine heizt sich auf und spült Wasser durch den Kaffeeauslauf in die Tasse. Dabei fährt die Intensitätsverstärker-Taste fort, langsam zu blinken.



- 7 Wenn sie nicht mehr blinkt, ist der Spülvorgang beendet. Nimm den Siebträger heraus und spüle ihn unter frischem, lauwarmem Wasser ab. Spülen Sie den Siebträger gründlich von beiden Seiten aus und drücken Sie dabei mehrmals die Auswurf-taste.

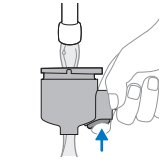

- 8 Die Maschine ist nun einsatzbereit.

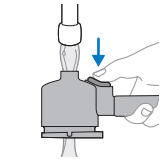

Den Siebträger reinigen

Reinige den Siebträger am Ende des Tages oder (falls gewünscht) zwischen deinen Getränken, indem du ihn ausspülst.

Du kannst ihn auch gründlicher reinigen.

Hinweis: Der Siebträger kann nicht in der Spülmaschine gereinigt werden, da er sonst ausbleicht und das Material beschädigt wird.

So reinigst du den Siebträger durch Ausspülen:

- 1 Leere den Siebträger.

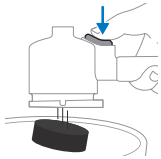

- 2 Spüle den Wasserbehälter unter heißem Leitungswasser ab. Du kannst ein mildes, geruchloses Spülmittel verwenden.



Vorsicht: Verwende keine scharfkantigen Gegenstände zum Leeren oder Reinigen des Siebträgers, da die Abdichtung beschädigt werden kann.

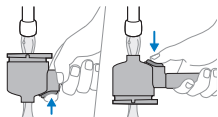

3 Drehe den Siebträger beim Abspülen, um ihn von allen Seiten zu säubern, und drücke dabei mehrmals die Auswurfaste.

4 Trockne den Siebträger mit einem sauberen, trockenen Tuch ab.

Um den Siebträgerkopf gründlich zu reinigen, kannst du ihn in warmem Wasser mit einem milden Spülmittel etwa 10 Minuten lang einweichen lassen. Spüle ihn anschließend wie oben beschrieben mit Leitungswasser ab.

Hinweis: Wenn du einen Siebträger mit Holzgriff hast, solltest du den Griff nicht in Wasser einweichen.

Abnehmbare Teile reinigen



Du kannst alle abnehmbaren Teile gründlich mit heißem Wasser und einem milden, geruchlosen Spülmittel reinigen. Trockne sie mit einem sauberen, trockenen Tuch ab.

Nur der Deckel der Tropfschale aus Kunststoff ist spülmaschinengeeignet. Der Deckel der Metalltropfschale ist nicht spülmaschinenfest.

Den Kaffeebohnenbehälter und das Äußere der Maschine reinigen



Reinigen Sie das Innere des Kaffeebohnenbehälters und das Äußere der Maschine mit einem feuchten Tuch.

Trocknen Sie den Kaffeebohnenbehälter und das Äußere der Maschine mit einem trockenen Tuch ab.

Gießen Sie kein Wasser in den Kaffeebohnenbehälter und verhindern Sie, dass zu viele Wassertropfen in ihn hineinfallen.

Entkalken

Um die Maschine zu reinigen und zu entkalken, empfehlen wir das Wartungsprodukt CA6700 von Philips. Unter keinen Umständen dürfen Sie Entkalker auf Schwefel-, Salz- oder Essigsäurebasis (Essig) verwenden, da dies

den Wasserkreislauf der Maschine beschädigen kann und die Kalkablagerungen nicht ordnungsgemäß auflöst. Auch wenn Sie das Gerät nicht entkalken, verfällt die Garantie. Der Entkalker von Philips ist im Online-Shop unter <https://www.home-appliances.philips/parts-accessories> erhältlich.

Entkalkungsvorgang



Wenn die Espresso- und die Café Crema-Taste nach der Zubereitung eines Getränks mehrmals gleichzeitig blinken, muss deine Kaffeemaschine entkalkt werden. Verwende den Entkalker CA6700 von Philips.

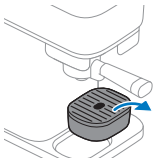

- 1 Entferne die Abtropfschale von der Plattform, und setze einen Behälter mit einem Fassungsvermögen von mindestens 1,2 Liter unter den Kaffeeausguss.

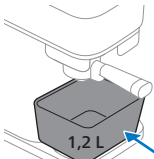

- 2 Gieße eine halbe Flasche (125 ml) Flüssig-Entkalker Philips CA6700 in den Wasserbehälter.

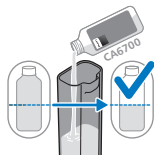

- 3 Fülle den Wasserbehälter mit frischem Leitungswasser auf.

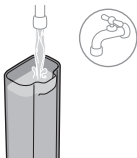

- 4 Setze den Siebträger ein. Vergewissere dich, dass sich kein Kaffeesatz im Siebträger befindet.

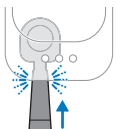

Hinweis: Um mit dem Entkalken zu beginnen, muss zunächst der Siebträger eingesetzt werden.



- 5** Halte die Espresso- und die Café Crema-Taste gleichzeitig 5 Sekunden lang gedrückt, bis die Espresso-Taste beginnt, langsam zu blinken, und die Café Crema-Taste kontinuierlich leuchtet.

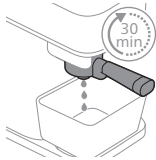

- 6** Die Kaffeemaschine gibt die gesamte Entkalkungslösung in regelmäßigen Intervallen aus. Dies dauert bis zu 30 Minuten.



- 7** Warte, bis die Café Crema-Taste beginnt, schnell zu blinken, und die Espresso-Taste kontinuierlich leuchtet. Die erste Phase des Entkalkungszyklus ist beendet.

- 8** Entnimm und leere den Behälter.

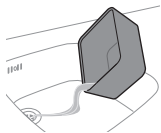

- 9** Stelle den Behälter wieder unter den Kaffeeauslauf.

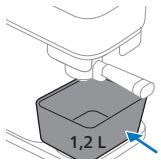

- 10** Entnimm den Wasserbehälter aus der Maschine, und spüle ihn unter fließendem Leitungswasser ab. Fülle den Wassertank mit kaltem Leitungswasser und setze ihn wieder in die Maschine ein.



- 11** Drücke die blinkende Café Crema-Taste, um den automatischen Durchspülvorgang zu starten.





- 12** Während des Spülens blinkt die Café Crema-Taste langsam und die Espresso-Taste leuchtet kontinuierlich.

Hinweis: Der Wasserbehälter wird ohne Unterbrechung entleert.

- 13** Nach Abschluss des Spülzyklus schalten sich LEDs in den Tasten ab. Der Entkalkungsvorgang ist beendet.

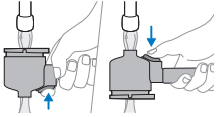

- 14** Nimm den Siebträger heraus und spüle ihn mit frischem Leitungswasser ab. Drehe den Siebträger beim Abspülen, um ihn von allen Seiten zu säubern, und drücke dabei mehrmals die Auswurf-taste. Trockne den Siebträger anschließend mit einem sauberen, trockenen Tuch ab.

Wenn der Entkalkungsvorgang unterbrochen wurde

Sollte der Entkalkungsvorgang während der Phase mit dem Entkalker-Wasser-Gemisch unterbrochen werden, gehe folgendermaßen vor: Die Maschine vom Strom trennen, den Stecker wieder einstecken und die Entkalkung von vorne beginnen.

Sollte der Entkalkungsvorgang während des Spülzyklus unterbrochen werden, gehe folgendermaßen vor: Den Wasserbehälter entfernen, mit Wasser ausspülen, wieder befüllen und ihn erneut einsetzen, und die Maschine einige Male automatisch durchspülen (siehe „Die Maschine spülen“).

Bedeutung der Anzeigen

	Signal	Bedeutung
	Espresso- oder Café Crema-Taste Langsames Blinken	Das Getränk wurde ausgewählt. Du kannst den Griff des Siebträgers nach rechts schieben, um den Kaffee zu mahlen. Die betreffende Getränketaste blinkt langsam, da die Getränketaste ausgewählt und der Direktstart aktiviert wurde.
	Espresso- oder Café Crema-Taste Schnelles Blinken während der Kaffeezubereitung	Der Wasserbehälter ist während der Kaffeezubereitung leer. Fülle den Behälter und setze ihn wieder in die Maschine ein. Drücke den Wasserbehälter in das Gehäuse der Maschine, bis er einrastet. Drücke dann die schnell blinkende Taste, um die Getränkezubereitung fortzusetzen.



Espresso- oder
Café Crema-
Taste

Schnelles Blinken,
nachdem der
Wasserbehälter befüllt
oder zurückgestellt
wurde

Der Wasserbehälter ist nicht oder nicht richtig eingesetzt. Drücke den Wasserbehälter in das Gehäuse der Maschine, bis er einrastet. Drücke dann die schnell blinkende Getränketaste, um die Getränkezubereitung zu starten oder fortzusetzen.

Falls du den Wasserbehälter gefüllt hast, ohne ihn aus der Maschine zu nehmen, drücke die schnell blinkende Getränketaste, um mit der Kaffeezubereitung fortzufahren.



Espresso- oder
Café Crema-
Taste

Schnelles Blinken,
nachdem sich der
Siebträger automatisch
wieder in Position
gedreht hat

Der Siebträger ist nicht eingesetzt. Setze den Siebträger ein. Die LED beginnt, langsam zu blinken und die Maschine bereitet den Kaffee zu.



Espresso- oder
Café Crema-
Taste

Schnelles Blinken
während oder nach dem
Mahlen
Der Siebträger befindet
sich noch in der
Mahlposition.

Der Wasserbehälter wird während des Mahlvorgangs aus der Maschine entfernt oder sitzt nicht richtig. Setze den Wasserbehälter wieder ein und drücke ihn in das Gehäuse der Maschine, bis er einrastet. Die Maschine setzt den Vorgang automatisch fort.



Espresso- oder
Café Crema-
Taste

Pulsierendes Blinken.

Der Programmiermodus ist aktiv (siehe „Die Getränkemenge einstellen“).



Espresso- und
Café Crema-
Taste

Beide blinken nach der
Zubereitung eines
Kaffees

Du musst die Maschine entkalken (siehe „Entkalken“).



Espresso- und
Café Crema-
Taste

Die Espresso-Taste blinkt langsam und die Café Crema-Taste leuchtet kontinuierlich.

Die Maschine ist in der ersten Spülphase des Entkalkungsvorgangs (siehe „Entkalkungsvorgang“).



Espresso- und
Café Crema-
Taste

Die Espresso-Taste leuchtet durchgehend und die Café Crema-Taste blinkt langsam.

Die Maschine ist in der Spülphase des Entkalkungsvorgangs (siehe „Entkalkungsvorgang“).



Espresso- und
Café Crema-
Taste

Die Espresso-Taste blinkt
schnell und die Café
Crema-Taste leuchtet
kontinuierlich.

Der Siebträger wurde nicht eingesetzt,
obwohl die Entkalkung bereits
begonnen hat. Setze den Siebträger
ein. Die Maschine startet die
Entkalkung (siehe
„Entkalkungsvorgang“).



Espresso- und
Café Crema-
Taste

Die Espresso-Taste blinkt
schnell und die Café
Crema-Taste leuchtet
kontinuierlich.

Der Wasserbehälter ist nicht oder nicht
richtig eingesetzt, obwohl die
Entkalkung bereits begonnen hat.
Setze den Wasserbehälter richtig ein
und drücke die schnell blinkende
Espresso-Taste, um den
Entkalkungsvorgang zu starten (siehe
„Entkalkungsvorgang“).



Espresso- und
Café Crema-
Taste

Die Espresso-Taste
leuchtet kontinuierlich
und die Café Crema-Taste
blinkt schnell.

Der Wasserbehälter ist während der
Entkalkung leer. Entferne den
Wasserbehälter, spüle ihn mit Wasser,
setze ihn wieder ein und drücke die
schnell blinkende Café Crema-Taste,
um den Entkalkungsvorgang
fortzusetzen (siehe
„Entkalkungsvorgang“).



Intensitätsver-
stärker-Taste

Leuchtet kontinuierlich
und die Espresso- oder
Café Crema-Taste blinkt
langsam.

Die Intensitätsverstärkungsfunktion
wurde ausgewählt. Die
Intensitätsverstärker-Taste kann nur
ausgewählt werden, wenn zuvor eine
der Getränketasten aktiviert wurde
(siehe
„Intensitätsverstärkungsfunktion“).



Intensitätsver-
stärker-Taste

Langsames Blinken

Der Spülvorgang der Maschine wird
gestartet und durchgeführt.



Intensitätsver-
stärker-Taste

Schnelles Blinken

Der Spülvorgang oder die Zubereitung
von entkoffeiniertem Kaffee mit
gemahlenem Kaffee wird gestartet,
ohne dass der Siebträger eingesetzt ist.
Setze den Siebträger ein. Die Maschine
startet anschließend den Vorgang.

Intensitätsver-
stärker-Taste

Schnelles Blinken

Der Wasserbehälter ist während des Spülvorgangs leer oder fehlt bzw. wurde nicht richtig eingesetzt. Fülle den Wasserbehälter, setze ihn wieder in die Maschine ein und drücke die schnell blinkende Intensitätsverstärker-Taste, um den Spülvorgang zu starten.



Alle Tasten

Langsames Blinken

Die Maschine kehrt in die Ausgangsposition zurück. Währenddessen kann der Siebträger nicht entnommen werden. Wenn die LEDs nicht mehr blinken, kannst du den Siebträger entnehmen.



Fehlerbehebung

Problem

Sie können den Siebträger nicht nach rechts drehen, um Kaffee zu mahlen.

Mögliche Ursache

Die Maschinensicherung ist aktiviert, sodass Sie keinen neuen Kaffee zubereiten können, wenn noch Kaffeesatz im Siebträger ist.

Lösung

Entnehmen Sie den Siebträger, leeren Sie ihn (spülen Sie ihn bei Bedarf aus) und setzen Sie ihn wieder in die Maschine ein. Achten Sie immer darauf, dass der Siebträger leer ist, bevor Sie ein neues Getränk zubereiten.

Der Siebträger steckt in der rechtsseitigen Mahlposition fest.

Der Netzstecker wurde gezogen, während der Siebträger in der Mahlposition war.

Bringen Sie den Siebträger manuell wieder in die Ausgangsposition zurück.

Die Espresso- oder Café Crema-Taste blinkt langsam und die Maschine heizt sich nicht auf.

Sobald eine Getränketaste ausgewählt wird, blinkt die Taste langsam, um anzuzeigen, dass die Direktstartfunktion aktiviert wurde. Die Maschine heizt sich auf und der nächste Schritt kann durchgeführt werden.

Sie müssen nicht warten. Drehen Sie den Griff des Siebträgers nach rechts, um den Kaffee zu mahlen und das Getränk zuzubereiten.

Das Gerät beginnt nicht mit dem Mahlen der Kaffeebohnen. Die Espresso- oder Café Crema-Taste blinkt langsam, nachdem der Siebträger nach rechts geschoben wurde, um mit dem Mahlen zu beginnen.

Der Siebträger wurde beim Verschieben nach rechts nicht vollständig eingesetzt oder ist verrutscht.

Drücken Sie den Griff des Siebträgers leicht, damit er gut in der der Maschine sitzt. Die Maschine beginnt, die Bohnen zu mahlen. Achten Sie darauf, dass Sie den Siebträger immer vollständig in die Maschine einsetzen, bis Sie ein Klicken hören.

Problem	Mögliche Ursache	Lösung
Das Gerät beginnt nicht mit der Kaffeezubereitung. Die Espresso- oder Café Crema-Taste blinkt nach dem Mahlen schnell.	Der Siebträger ist nicht mehr an seinem Platz, nachdem er automatisch in die Brühposition zurückgeschoben wurde.	Drücken Sie den Griff des Siebträgers leicht, damit er gut in der der Maschine sitzt. Die Maschine beginnt mit der Kaffeezubereitung.
	Der Wasserbehälter wird während des Mahlvorgangs aus der Maschine entfernt oder sitzt nicht richtig.	Setzen Sie den Wasserbehälter wieder ein und drücken Sie ihn in das Gehäuse der Maschine, bis er einrastet.
Der Siebträger kann nicht aus der Maschine entfernt oder herausgezogen werden.	Die Maschine bereitet immer noch Kaffee zu.	Solange der Brühvorgang andauert und die LED für das ausgewählte Getränk langsam blinkt, können Sie den Siebträger nicht aus der Maschine entfernen.
	Die Kaffeezubereitung, das Spülen, die Programmierung oder die Entkalkung wurde unterbrochen.	Wenn einer dieser Vorgänge unterbrochen wurde, braucht die Maschine etwas Zeit, um wieder zur Ausgangsposition zurückzukehren. Der Siebträger kann erst entnommen werden, wenn alle LEDs ausgeschaltet sind.
Der Siebträger kann nicht aus der Maschine entnommen oder herausgezogen werden und alle 3 LEDs blinken längere Zeit langsam.	Die Maschine versucht, zu einer neutralen Position zurückzukehren, dies gelingt aber nicht.	Ziehen Sie den Stecker, warten Sie 15 Sekunden und schließen Sie die Maschine dann wieder an. Die Maschine versucht dann, das Problem zu lösen. Wenn dies nicht gelingt, ziehen Sie noch einmal den Stecker, warten wieder 15 Sekunden und schließen die Maschine dann erneut an. Sollte dies auch nicht helfen, muss die Maschine professionell gewartet werden. Wenden Sie sich an das Philips Service-Center in Ihrem Land.

Problem	Mögliche Ursache	Lösung
Der Kaffee ist nicht stark genug oder zu schwach.	Die Intensitätsverstärker-Taste wurde nicht ausgewählt.	Nach der Wahl eines Getränks können Sie die Intensitätsverstärker-Taste drücken, um diese Funktion zu aktivieren. Wenn die Intensitätsverstärker-Taste ausgewählt ist, wird das Getränk stärker (siehe „Intensitätsverstärkungsfunktion“).
	Die Kaffeebohnsorte oder -röstung ist nicht stark genug.	Versuchen Sie es mit einer anderen Kaffeebohnsorte oder -röstung.
	Sie verwenden die Maschine zum ersten Mal oder sind gerade zu einer anderen Kaffeebohnsorte oder -röstung gewechselt. Das Dosiersystem muss sich noch anpassen.	Bereiten Sie ein oder zwei Tassen Kaffee zu, um das Dosiersystem zu optimieren.
Die Maschine bereitet keinen Kaffee zu und am Siebträger läuft Wasser aus.	Der Siebträger wurde nicht vor dem Start des neuen Brühvorgangs geleert.	Leeren Sie den Siebträger jedesmal, bevor Sie ein neues Getränk zubereiten. Achten Sie darauf, dass kein gemahlener Kaffee mehr im Siebträger ist, bevor Sie den Mahl- und Brühvorgang einleiten.
Gemahlener Kaffee fällt aus der Maschine und in die Abtropfschale.	Der Brühvorgang wurde nicht mit einem leeren Siebträger begonnen. Es war noch gemahlener Kaffee darin, als Sie den Mahl- und Brühvorgang begonnen haben.	Nehmen Sie den Siebträger aus der Maschine. Leeren Sie ihn und spülen Sie ihn unter fließendem Wasser ab. Achten Sie immer darauf, dass der Siebträger bei der Zubereitung eines neuen Getränks leer ist. Wenn der Siebträger festsetzt, schieben Sie ihn zurück nach links, nehmen Sie ihn heraus und leeren Sie ihn. Entfernen Sie herausgefallenen gemahlener Kaffee mit einem trockenen Tuch. Versuchen Sie dann, einen neuen Kaffee zuzubereiten.

Problem	Mögliche Ursache	Lösung
Es ist sauberes Wasser unter der Maschine.	Das Wasserbehälter war beim Einsetzen in die Maschine überfüllt. Wasser ist ausgelaufen.	Achten Sie beim Einsetzen eines vollen Wasserbehälters darauf, kein Wasser zu verschütten.
Aus dem Siebträger treten Kaffee- oder Wassertropfen aus.	Etwas Kaffee oder Wasser ist nach dem Leeren bzw. der Reinigung im Siebträger zurückgeblieben.	Daher kann etwas Kaffee heraustropfen. Schütteln Sie nach dem Spülen das überschüssige Wasser ab.

Milchaufschäumer (BAR303, BAR311)

Gebrauchsanleitung

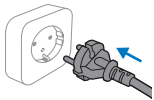

- 1 Stecke den Netzstecker in die Steckdose.

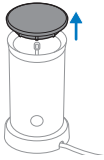

- 2 Nimm den Deckel des Milchaufschäumers ab .

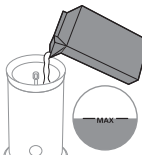

- 3 Fülle den Milchaufschäumer mit Milch auf die gewünschte Höhe.

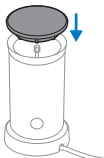

- 4 Schließe den Deckel des Milchaufschäumers, und vergewissere dich, dass der Schaft des Schneebesenhalters wie angezeigt auf dem Deckel angebracht ist.



- 5 Drücke die Taste für 1 Sekunde zum Erhitzen und Aufschäumen der Milch. Drücke die Taste 3 Sekunden lang zum Aufschäumen kalter Milch.

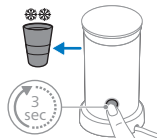

- 6 Nimm nach dem Aufschäumen den Schneebesen zum Reinigen ab.

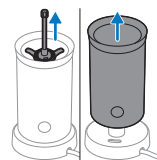

Reinigung und Wartung



- 1 Spüle die Innenseite des Milchaufschäumers unter heißem, fließendem Wasser.

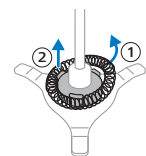

- 2 Nimm den Deckel ab, und entferne dann den Schneebesenhalter vom Milchaufschäumer.



- 3 Nimm den Schneebesen vom Schneebesenhalter ab, und spüle die Teile unter heißem fließendem Wasser.

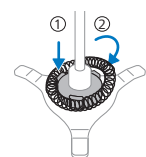

- 4 Setze den Schneebesen auf den Schneebesenhalter auf. Setze den Schneebesenhalter mit dem Schneebesen in den Milchaufschäumer ein.



- 5 Ziehe den Netzstecker aus der Steckdose. Reinige das Äußere des Milchaufschäumers mit einem feuchten Tuch.

Fehlerbehebung

In diesem Kapitel werden die häufigsten Probleme beschrieben, die beim Gebrauch des Milchaufschäumers auftreten können.

Problem	Mögliche Ursache	Lösung
Die Lampe in der Taste blinkt, doch das Gerät funktioniert nicht.	Du hast gerade heißen Milchschaum oder heiße Milch zubereitet und die Taste für Milch oder heißen Milchschaum wieder gedrückt, ohne das Gerät abkühlen zu lassen.	Wenn du heiße, aufgeschäumte Milch oder heiße Milch erneut zubereiten willst, muss das Milchkännchen für ein paar Minuten abkühlen, bevor du es wieder verwenden kannst. Solange das Milchkännchen heiß ist, sorgt der Thermostat dafür, dass das Gerät nicht betrieben werden kann. Du kannst das Innere des Milchkännchens mit kaltem Wasser ausspülen, damit es schneller abkühlt.
Die Lampe in der Taste blinkt, doch das Gerät funktioniert nicht.	Die Temperatur der Milch ist zu hoch.	Ersetze die warme Milch mit kalter Milch oder lass das Gerät abkühlen.
Das Gerät schäumt keine Milch auf.	Du hast den Deckel nicht ordnungsgemäß auf das Gerät gesetzt.	Setze den Deckel ordnungsgemäß auf das Gerät.
Das Gerät schäumt keine Milch auf.	Du hast die Aufschäumspule nicht an der Halterung befestigt.	Befestige die Aufschäumspule an der Halterung.
Das Gerät schäumt keine Milch auf.	Du hast eine Milch verwendet, die nicht für Milchschaum geeignet ist.	Die Qualität des Milchschaums hängt von vielen Faktoren ab (z. B. dem Eiweißgehalt). Wenn die Milch nicht wie gewünscht schäumt, probiere Milch von einem anderen Typ oder einer anderen Marke aus. Verwende fettarme Kuhmilch aus dem Kühlschrank für den optimalen Milchschaum.

Problem	Mögliche Ursache	Lösung
Das Gerät schäumt keine Milch auf.	Die Innenseite des Milchkännchens weist Milchrückstände auf, die die Halterung für die Aufschäumspule daran hindern, sich zu drehen.	Reinige die Halterung für die Aufschäumspule und die Innenseite des Milchkännchens.
Milch tritt unter dem Deckel aus.	Du hast zu viel Milch in das Milchkännchen gefüllt.	Fülle das Milchkännchen nicht über die Markierung MAX hinaus.
Die Milch ist nicht sehr heiß.	Das ist normal.	Die Milch wird auf ca. 74 °C erhitzt, um den besten Schaum und Geschmack zu erhalten. Wenn die Milch zu stark erhitzt wird, zersetzen sich die Milchproteine und verbrennen.
Es wurde nicht die gesamte Milch aufgeschäumt.	Das ist normal.	Das Gerät schäumt nicht die gesamte Milch auf. Das Gerät erzeugt ein ausgeglichenes Verhältnis zwischen Milch und Milchschaum. Die Milch lässt sich einfach mit Kaffee oder anderen Getränken mischen, und der Milchschaum bildet eine köstliche Schaumkrone für dein Getränk.

Energieeffizienz

Energieeffizienz BAR30X	Wert
Stromverbrauch im Standby-Modus	N/A
Stromverbrauch im OFF-Modus	0,2 W
Stromverbrauch im Netzwerk-Standby-Modus	N. zutr.
Zeit bis zum automatischen Wechsel in den ausgeschalteten Modus	0 Min.
Messnorm	EN 50564:2011

Sisukord

Kohvimasina ülevaade	117
Sissejuhatus	117
Kasutamiseks valmistumine	118
Espresso või lungo valmistamine	120
Joogikoguste seadistamine	123
Puhastamine ja hooldus	125
Katlakivi eemaldamine	127
Märgutulede tähendused	130
Veaotsing	132
Piimavahusti (BAR303, BAR311)	135
Energiatõhusus	138

Kohvimasina ülevaade

- 1 Espresso-nupp
- 2 Lungonupp
- 3 Kanguse suurendamise nupp
- 4 Veepaagi kaas
- 5 Veepaak
- 6 Oasalv
- 7 Oasalve kaas
- 8 Portafilter
- 9 Portafiltri hoidik
- 10 Tilgakandik
- 11 Tassialus
- 12 Alumine tilgakandik

Sissejuhatus

Palju õnne uue Philips Baristina espressomasina puhul. Seda masinat on ülilihtne kasutada ja hooldada.

Seda masinat on eelnevalt kohviga katsetatud. Kuigi masinat on hoolikalt puhastatud, võib sinna olla jäänud üksikuid kohvijääke. Vaatamata sellele me garanteerime, et masin on täiesti uus.

Siin on mõned masina funktsioonid:

Otsekäivitus

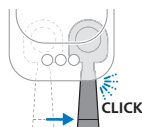

Otsekäivituse funktsioon võimaldab teil masina lihtsasti sisse lülitada ja maitsvat kohvi valmistada. Sisse-/väljalülitamise nuppu pole. Lihtsalt vajutage selle joogi nuppu, mida soovite valmistada. Seejärel lükake portafilter paremale, et alustada jahvatamist ja kohvivalmistamise protsessi.

Kanguse suurendamise nupp

EKSTRA KANGE



Kanguse suurendamise funktsioon võimaldab teil valmistada kangemat espressot või lungot. Kanguse suurendamise sisselülitamiseks vajutage nuppu. Väljalülitamiseks vajutage nuppu uuesti.

Portafiltri väljutusnupp

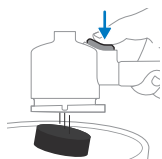

Selle väljutusnupu abil on kohvipaksu pärast iga kohvivalmistamist väga lihtne eemaldada. Eemaldage kohvipaks, hoides portafiltrit tagurpidi ja vajutades väljutusnuppu.

Suuremate tasside kasutamine

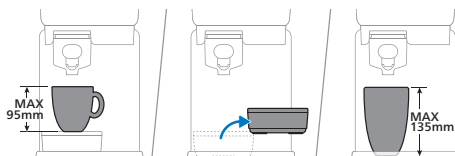

Kõrgemate tasside või klaaside jaoks lisaruumi tekitamiseks saate tilgakandiku eemaldada. Kui tilgakandik on eemaldatud, saate kasutada kuni 135 mm kõrgust tassi.

Kasutamiseks valmistumine

Enne esmakordset kasutamist eemaldage masina küljest kõik pakkematerjalid. Kui kasutate masinat esimest korda või kui te pole masinat nädal aega või kauem kasutanud, toimige järgmiselt.

- 1 Loputage portafilter kraani all.

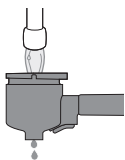

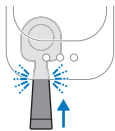

2 Pange portafilter masinasse, kuni see kohale klõpsatab.

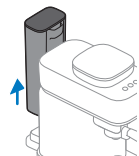

3 Eemaldage veepaak masinast.

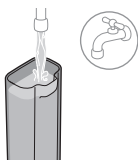

4 Loputada veepaak. Täitke veepaak värske veega ja pange tagasi masinasse.

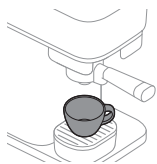

5 Asetage kohvitila alla suur tass või kohvikruus, mis mahutab vähemalt 150 ml.



6 Vajutage ja hoidke kanguse suurendamise nuppu 5 sekundit all, kuni nupp hakkab aeglaselt vilkuma.

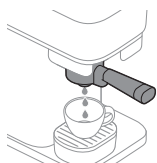

7 Masin kuumeneb ja kohvitilast hakkab loputusvett tassi voolama. Kanguse suurendamise nupp jätkab selle protsessi ajal aeglaselt vilkumist.

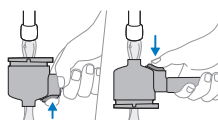

8 Kui kanguse suurendamise tuli lõpetab vilkumise, on masin loputamise lõpetanud. Eemaldage portafilter ja loputage seda kraani all puhta leige veega. Loputage portafiltrit mõlemalt poolt põhjalikult, vajutades samal ajal mitu korda kohvipaksu eemaldamise nuppu.

9 Masin on nüüd kasutamiseks valmis.

Espresso või lungo valmistamine

Jookide standardised kogused

See kohvimasin pakub kahte standardset joogiretsepti.



Kanguse suurendamise funktsioon



Sellel masinal on kanguse suurendamise funktsioon. See võimaldab teil rohkem kohvi jahvatades valmistada kangemat espressot või lungot. Kanguse suurendamise funktsiooni kasutamiseks valige kõigepealt espresso või lungo, vajutades selle joogi nuppu, seejärel vajutage kanguse suurendamise nuppu, et see funktsioon sisse lülitada. Seni, kuni kanguse suurendamise funktsioon on sisse lülitatud, põleb kanguse suurendamise nupu LED pidevalt. Nupu uuesti vajutamisel lülitatakse kanguse suurendamise funktsioon välja.

Kohvi valmistamine

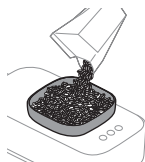

1 Eemaldage oosalvelt kaas ja täitke salv kohviubadega.

Hoiatus. Ärge kasutage karamelliseeritud või maitsestatud kohviube.

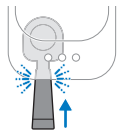

2 Pange tühi puhas portafilter masinasse, kuni see kohale klõpsatab.

Märkus. Veenduge, et portafilter oleks tühi.

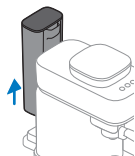

3 Eemaldage veepaak masinast.



4 Täitke veepaak värske veega ja pange tagasi masinasse.

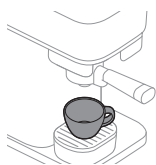

5 Pange kohvivila alla tass, millesse mahub teie soovitud kogus kohvi (vaadake „Jookide standardised kogused“).

Märkus. Veenduge, et tass oleks korralikult portafiltri tila all.

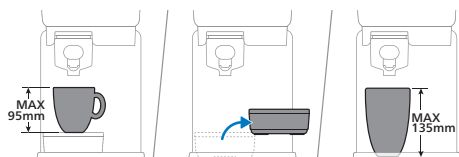

Kui tilgakandik on kohale pandud, saate kasutada kuni 95 mm kõrgust tassi. Kõrgemate tasside või klaaside jaoks lisaruumi tekitamiseks saate tilgakandiku eemaldada. Kui tilgakandik on eemaldatud, saate kasutada kuni 135 mm kõrgust tassi.

6 Vajutage espresso- või lungonuppu, et valida jook, mida soovite valmistada. Valitud LED hakkab aeglaselt vilkuma.

Märkus. Te ei pea ootama, kuni masin soojeneb. Nupu aeglase vilkumise ajal saate jätkata kohvi valmistamise järgmise sammuga.

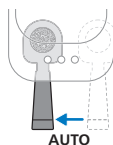

EKSTRA KANGE

- 7** Kangema espresso või lungo valmistamiseks vajutage pärast joogi valimist kanguse suurendamise nuppu. Kanguse suurendamise nupu LED-tuli süttib. Kanguse suurendamise funktsiooni väljalülitamiseks vajutage nuppu uuesti (vaadake „Kanguse suurendamise funktsioon“).

Märkus. Kanguse suurendamise nuppu saab kasutada ainult siis, kui kõigepealt on valitud jooginupp.

- 8** Lükake käepide paremale, kuni kuulete klõpsatust. Masin hakkab kohviube jahvatama. Valitud joogi jaoks ubade jahvatamise ajal vilgub LED-tuli aeglaselt.

- 9** Kui masin on kohviubade jahvatamise lõpetanud, liigub portafilter automaatselt tagasi algasendisse ja masin hakkab valitud jooki valmistama. LED-tuli vilgub aeglaselt edasi.

- 10** Kui LED-tuli lõpetab vilkumise, on teie kohv valmis. Nautige värskelt jahvatatud kohviubadest valmistatud espressot või lungot.

- 11** Kui kõik LED-tuled on kustunud, saab portafiltri eemaldada. Eemaldage portafilter masinast ja tühjendage. Pöörake portafilter prügikasti kohal tagurpidi ja vajutage väljutusnuppu, et kohvipaks portafiltrist eemaldada.

Märkus. Tühjendage portafilter pärast iga kohvivalmistamist.

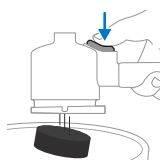
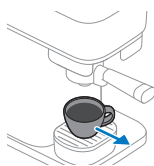

Kofeiinivaba kohvi valmistamine

Masin võimaldab valmistada ka kofeiinivaba kohvi eeljahvatatud kohvipulbrit kasutades.

- 1** Lisage portafiltrisse kofeiinivaba jahvatatud kohvipulber (max 10 g või üks supilusikatäis).
- 2** Pange portafilter masinasse.
- 3** Veenduge, et veepaak oleks veega täidetud.
- 4** Pange tass kohvitila alla.

- 5 Vajutage ja hoidke kanguse suurendamise nuppu 5 sekundit all, kuni nupp hakkab aeglaselt vilkuma.
- 6 Masin kuumeneb ja hakkab läbi portafiltri vett väljutama, et valmistada kofeiinivaba kohvi. LED vilgub aeglaselt.
- 7 Kui tassis on soovitud kogus kohvi, vajutage uuesti kanguse suurendamise nuppu. Kofeiinivaba kohv on nüüd valmis.

Joogikoguste seadistamine

Iga kohvinupp on programmeeritud valmistama kohvi ideaalsete seadistusparameetritega. Siiski saate jooginuppude koguseid kohandada oma soovidega ja salvestada oma eelistuse masinasse. Seejärel valmistab masin iga kord teie eelistatud koguse kohvi.

Märkus. Programmeerida saab ainult jooginuppude koguseid. Kanguse suurendamise nuppu ei saa programmeerimisrežiimis seadistada ega valida.

				Min.	Max.
Espresso				30 ml	70 ml
Lungo				70 ml	200 ml

Kohvikoguse programmeerimine

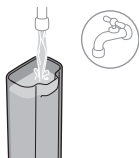

- 1 Täitke veepaak külma värsket veega.

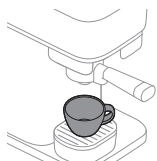

- 2 Asetage tass tilgakandikule.

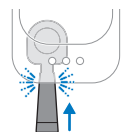

- 3 Pange portafilter masinasse, kuni see kohale klõpsatab.



- 4 Vajutage ja hoidke 5 sekundit all selle retsepti nuppu, mida soovite muuta, kuni nupp hakkab katkendlikult vilkuma.



- 5 Lükake käepide tugevalt paremale, kuni kuulete klõpsatust. Masin hakkab valitud joogi jaoks kohviube portafiltrisse jahvatama.



- 6 Portafilter liigub automaatselt tagasi oma kohale ja masin hakkab valitud jooki valmistama.



- 7 Kui tassis on soovitud kogus kohvi, vajutage uuesti vilkuvat nuppu (nuppu, mida te programmeerite). Valitud nupp hakkab kiiresti vilkuma, mis kinnitab uue koguse programmeerimist.

- 8 Masin on valmis, kui LED-tuli lõpetab vilkumise. Võtke tass ära ja nautige kohandatud koguses kohvi.

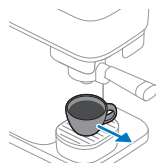

- 9 Kui kõik LED-tuled on kustunud, saab portafiltri eemaldada. Eemaldage portafilter masinast ja tühjendage. Pöörake portafilter prügikasti kohal tagurpidi ja vajutage väljutusnuppu, et kohvipaks portafiltrist eemaldada.

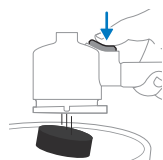

Joogikoguste lähtestamine tehaseseadetele

Joogikoguste lähtestamiseks tehaseseadetele tehke järgmist.



- 1 Vajutage ja hoidke samal ajal 5 sekundit all espresso, lungo ja kanguse suurendamise nuppe, kuni kõik nupud hakkavad kiiresti vilkuma, mis näitab, et masin on lähtestatud tehaseseadetele.

Puhastamine ja hooldus

Masina loputamine

Enne esmakordset kasutamist loputage masin. Loputage masinat ka siis, kui seda pole nädal aega või kauem kasutatud.

Masina loputamiseks tuleb portafilter tühjendada ja masinasse panna.

Loputamise alustamiseks vajutage ja hoidke kanguse suurendamise nuppu 5 sekundit all, kuni see hakkab katkendlikult vilkuma.

- 1 Pange portafilter masinasse, kuni see kohale klõpsatab.

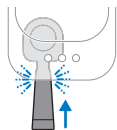

- 2 Eemaldage veepaak masinast.

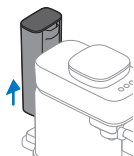

- 3 Loputada veepaak. Täitke veepaak värske veega ja pange tagasi masinasse.

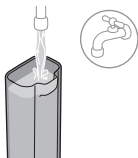

- 4 Asetage kohvitila alla suur tass või kohvikruus, mis mahutab vähemalt 150 ml.

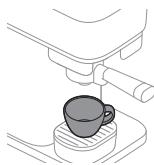

5 Vajutage ja hoidke kanguse suurendamise nuppu 5 sekundit all, kuni nupp hakkab aeglaselt vilkuma.

6 Masin kuumeneb ja kohviltast hakkab loputusvett tassi voolama. Kanguse suurendamise nupp jätkab selle protsessi ajal aeglaselt vilkumist.

7 Kui kanguse suurendamise tuli lõpetab vilkumise, on masin loputamise lõpetanud. Eemaldage portafilter ja loputage seda kraani all puhta leige veega. Loputage portafiltrit mõlemalt poolt põhjalikult, vajutades samal ajal mitu korda kohvipaksu eemaldamise nuppu.

8 Masin on nüüd kasutamiseks valmis.

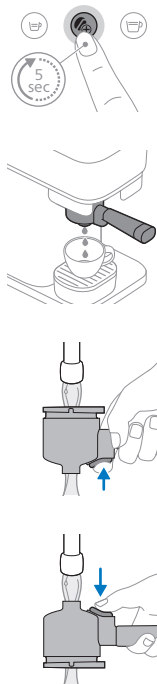

Portafiltri puhastamine

Puhastage portafiltrit päeva lõpus või soovi korral jookide vahel, loputades seda. Samuti võite portafiltrit põhjalikumalt puhastada.

Märkus. Portafiltrit ei saa pesta nõudepesumasinas, kuna see põhjustab värvimuutust ja kahjustab materjale.

Portafiltri puhastamine loputades

1 Tühjendage portafilter.

2 Loputage portafilter kraani all kuuma veega. Võite kasutada õrnatoimelist lõhnatut pesuvahendit.

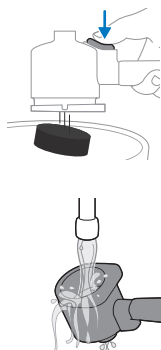

Hoiatus. Ärge kasutage portafiltri tühjendamiseks ega puhastamiseks teravaid esemeid, kuna need võivad tihenduspinde kahjustada.

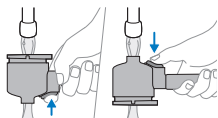

3 Loputamise ajal keerake portafiltrit, et seda igast küljest loputada, ja vajutage mitu korda väljutusnuppu.

4 Kuivatage portafilter puhta kuiva lapiga.

Portafiltri pea põhjalikuks puhastamiseks leotage seda umbes 10 minutit soojas vees, kuhu on lisatud õrna nõudepesuvahendit. Seejärel loputage seda kraani all, järgides eespool toodud juhiseid.

Märkus. Kui portafiltril on puidust käepide, siis ärge leotage käepidet vees.

Eemaldatavate osade puhastamine



BAR302/20

Kõiki äravõetavaid osasid saate pesta kuuma vee ja õrnatoimelise lõhnatu nõudepesuvahendiga. Kuivatage osad puhta kuiva lapiga.

Ainult plastist tilgakandiku kaas on nõudepesumasinas pestav.
Metallist tilgakandiku kaas ei ole nõudepesumasinas pestav.

Oasalve ja masina puhastamine väljastpoolt



Puhastage oasalve seestpoolt ja masinat väljastpoolt niiske lapiga.

Kuivatage oasalve ja masina välispind kuiva lapiga.

Ärge valage oasalve vett ja ärge laske oasalve liiga palju vett tilkuda.

Katlakivi eemaldamine

Masina puhastamiseks ja katlakivi eemaldamiseks soovime kasutada ainult Philips hooldustoodet CA6700. Mitte ühelgi tingimusel ärge kasutage väävelhappel, vesinikkloriidhappel, sulfaamhappel või äädikhappel (äädikas) põhinevat katlakivieemaldajat, sest see võib kahjustada masina veeringet ning ei pruugi katlakivi korralikult lahustada. Katlakivi seadmest eemaldamata jätmine muudab samuti garantii kehtetuks. Saate Philips katlakivi eemaldamise lahust

osta veebipoest aadressil <https://www.home-appliances.philips/parts-accessories>.

Katlakivi eemaldamine

Kui espresso- ja lungonupud vilguvad pärast joogi valmistamist samal ajal paar korda, tuleb masinast katlakivi eemaldada. Kasutage Philipsi katlakivieemaldit CA6700.

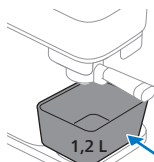
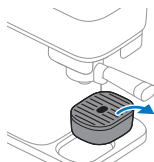

1 Eemaldage tilgakandik aluselt ja pange kohvitila alla vähemalt 1,2-liitrine anum.

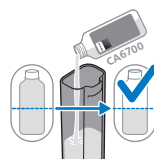

2 Valage veepaaki pool pudelit (125 ml) Philipsi katlakivieemaldusvedelikku CA6700.

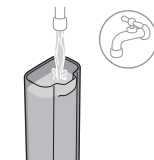

3 Täitke veepaak värsket kraaniveega.

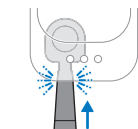

4 Pange portafilter masinasse. Veenduge, et portafiltris ei oleks kohvipaksu.

Märkus. Katlakivi eemaldamise alustamiseks peab portafilter olema masinasse pandud.

- 5** Vajutage ja hoidke espresso- ja lungonuppe korraga 5 sekundit all, kuni espressonupp hakkab aeglaselt vilkuma ja lungonupp jääb pidevalt põlema.



- 6** Masin väljastab kogu katlakivi eemaldamise lahuse regulaarsete intervallide järel. See võtab kuni 30 minutit.

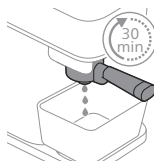

- 7** Oodake, kuni lungonupp hakkab kiiresti vilkuma ja espressonupp jääb pidevalt põlema. Esimene katlakivi eemaldamise tsükkel on lõppenud.



- 8** Eemaldage ja tühjendage anum.

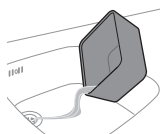

- 9** Pange anum tagasi kohvitila alla.

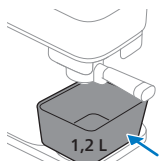

- 10** Eemaldage veepaak masinast ja loputage kraani all. Täitke veepaak külma kraaniveega ja pange tagasi masinasse.



- 11** Loputustsükli alustamiseks vajutage vilkuvat lungonuppu.





12 Loputuse ajal hakkab lungonupp aeglaselt vilkuma ja espressonupp põleb pidevalt.

Märkus. Veepaak tühjendatakse ühe korraga.

13 Kui loputustsüklil on lõppenud, kustuvad nuppude tuled. Katlakivi eemaldamise toiming on lõppenud.

14 Eemaldage portafilter ja loputage seda kraani all puhta veega. Loputamise ajal keerake portafiltrit, et seda igast küljest loputada, ja vajutage mitu korda väljutusnuppu. Seejärel kuivatage portafilter puhta kuiva lapiga.

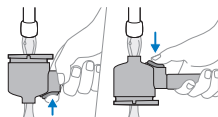

Mida teha, kui katlakivi eemaldamise protseduur katkestatakse?

Kui katlakivi eemaldamise toiming katkestatakse katlakivieemaldi ja vee seguga etapi ajal: eemaldage masin vooluvõrgust, ühendage uuesti vooluvõrku ja alustage katlakivi eemaldamise toimingut uuesti esimesest sammust.

Kui katlakivi eemaldamise toiming katkestatakse loputustsükli ajal: eemaldage veepaak, loputage seda veega, täitke veepaak uuesti, pange masinasse tagasi ja loputage masinat paar korda (vaadake „Masina loputamine“).

Märgutulede tähendused

	Signaal	Tähendus
	Espresso- või lungonupp Vilguvad aeglaselt	Jook on valitud. Kohvi jahvatamise alustamiseks saab portafiltrit käepideme paremale viia. Valitud jooginupp hakkab aeglaselt vilkuma, kui jooginupp on valitud ja otsekäivitus aktiveeritud.
	Espresso- või lungonupp Vilgub kohvi valmistamise ajal kiiresti	Kohvi valmistamise ajal on veepaak tühi. Täitke veepaak uuesti ja pange masinasse tagasi. Veenduge, et lükkaksite veepaagi masina korpusesse, kuni paak kohale klõpsatab. Seejärel vajutage joogivalmistamise jätkamiseks kiiresti vilkuvat nuppu.
	Espresso- või lungonupp Vilgub kiiresti pärast veepaagi täitmist või tagasipanemist	Veepaaki pole masinas või see ei ole korralikult tagasi pandud. Veenduge, et lükkaksite veepaagi masina korpusesse, kuni paak kohale klõpsatab. Seejärel vajutage kiiresti vilkuvat jooginuppu, et alustada või jätkata valmistamisprotsessi. Kui täitsite veepaagi ilma masinast eemaldamata, vajutage kohvi valmistamise jätkamiseks kiiresti vilkuvat jooginuppu.

	Espresso- või lungonupp	Vilgub kiiresti pärast portafiltri automaatset tagasiviimist	Portafilter ei ole paigas. Lükake portafilter masinasse oma kohale. LED-tuli hakkab aeglaselt vilkuma ja masin hakkab kohvi valmistama.
	Espresso- või lungonupp	Vilgub kiiresti jahvatamise ajal või pärast seda. Käepide on endiselt jahvatusasendis.	Veepaak eemaldati jahvatamise ajal masinast või pole korralikult masina külge pandud. Pange veepaak tagasi ja lükake masinasse, kuni paak kohale klõpsatab. Masin jätkab protsessi automaatselt.
	Espresso- või lungonupp	Vilgub katkendlikult.	Programmeerimisrežiim on aktiivne (vaadake „Joogikoguste seadistamine“).
	Espresso- ja lungonupud	Mõlemad vilguvad pärast kohvi valmistamist	Peate masinast katlakivi eemaldama (vaadake „Katlakivi eemaldamine“).
	Espresso- ja lungonupud	Espressonupp vilgub aeglaselt ja lungonupp põleb pidevalt.	Masin on katlakivi eemaldamise toimingu esimeses loputusfaasis (vaadake „Katlakivi eemaldamine“).
	Espresso- ja lungonupud	Espressonupp põleb pidevalt ja lungonupp vilgub aeglaselt.	Masin on katlakivi eemaldamise toimingu loputusfaasis (vaadake „Katlakivi eemaldamine“).
	Espresso- ja lungonupud	Espressonupp vilgub kiiresti ja lungonupp põleb pidevalt.	Portafiltrit ei ole pärast katlakivi eemaldamise toimingu algust masinasse pandud. Pange portafilter masinasse ja masin alustab katlakivi eemaldamist.
			Veepaak ei ole katlakivi eemaldamise toimingu ajal seadmes või see ei ole korralikult paigas. Pange veepaak seadmesse ja vajutage katlakivi eemaldamise toimingu alustamiseks kiiresti vilkuvat espressonuppu (vaadake „Katlakivi eemaldamine“).

	Espresso- ja lungonupud	Espressonupp põleb pidevalt ja lungonupp vilgub kiiresti.	Katlakivi eemaldamise toiminguga ajal on veepaak tühi. Eemaldage veepaak, loputage veega, pange masinasse tagasi ja vajutage katlakivi eemaldamise toiminguga jätkamiseks kiiresti vilkuvat lungonuppu (vaadake „Katlakivi eemaldamine“).
	Kanguse suurendamise nupp	Põleb pidevalt ja espresso- või lungonupp vilgub aeglaselt.	Kanguse suurendamise funktsioon on valitud. Kanguse suurendamise nuppu saab valida ainult siis, kui üks jooginuppudest on kõigepealt aktiveeritud (vaadake „Kanguse suurendamise funktsioon“).
	Kanguse suurendamise nupp	Vilgub aeglaselt	Masina loputust on alustatud ja masin on seda tegemas.
	Kanguse suurendamise nupp	Vilgub kiiresti	Loputamist või kofeiinivaba kohvi valmistamist jahvatatud kohviga alustatakse, ilma et portafilter oleks masinas. Pange portafilter masinasse ja masin alustab toimingut.
			Veepaak on loputamise ajal tühi või seda pole masinas või see pole korralikult paigas. Täitke veepaak, veenduge, et see oleks masinasse tagasi pandud, ja vajutage loputuse alustamiseks kiiresti vilkuvat kanguse suurendamise nuppu.
	Kõik nupud	Vilguvad aeglaselt	Masin läheb tagasi algasendisse. Selle aja jooksul ei saa portafiltrit eemaldada. Kui LED-tuled on vilkumise lõpetanud, saate portafiltri eemaldada.

Veotsing

Tõrge

Kohvi jahvatamise alustamiseks ei saa portafiltrit paremale lükata.

Võimalik põhjus

Masina ohutusfunktsioon on aktiveeritud ja uut kohvi ei saa valmistada, kui portafiltris on veel vana kohvipaks.

Lahendus

Eemaldage ja tühjendage portafilter, loputage vajaduse korral ja pange masinasse tagasi. Enne uue joogi valmistamist veenduge, et portafilter oleks tühi.

Tõrge	Võimalik põhjus	Lahendus
Portafilter on paremale jahvatusasendisse kinni jäänud.	Masina pistik eemaldati vooluvõrgust ajal, kui portafilter oli jahvatusasendis.	Lükake portafilter käsitsi algasendisse tagasi.
Espresso- või lungonupp vilgub aeglaselt ja masin ei kuumene.	Niipea kui jooginupp on valitud, hakkab nupp aeglaselt vilkuma, mis näitab, et otsekäivituse funktsioon on aktiveeritud. Masin on kuumenemas ja järgmise sammu tegemiseks valmis.	Te ei pea ootama. Lükake portafiltri käepide paremale, et alustada jahvatamist ja kohvivalmistamist.
Kohvimasin ei hakka kohviubasid jahvatama. Espresso- või lungonupp vilgub aeglaselt pärast seda, kui portafilter viidi jahvatamise alustamiseks paremale.	Portafilter ei olnud paremale lükkamisel lõpuni masinas sees või liikus paremale viimisel paigast.	Lükake portafiltri käepidet kergelt, et see korralikult masinasse kinnituks. Masin hakkab ubasid jahvatama. Lükake portafilter lõpuni masinasse, kuni kuulete klõpsatust.
Kohvimasin ei hakka kohvi valmistama. Espresso- või lungonupp vilgub pärast jahvatamist kiiresti.	Portafilter on pärast kohvivalmistamise asendisse automaatset tagasiviimist paigast ära.	Lükake portafiltri käepidet kergelt, et see korralikult masinasse kinnituks. Masin hakkab kohvi valmistama.
	Veepaak eemaldati jahvatamise ajal masinast või pole korralikult masina külge pandud.	Pange veepaak tagasi ja lükake kereesse, kuni paak kohale klõpsatab.
Portafiltrit ei saa masinast välja võtta.	Masin valmistab endiselt kohvi.	Seni, kuni valmistamine on pooleli ja valitud joogi LED-tuli vilgub aeglaselt, ei saa portafiltrit masinast eemaldada.
	Kohvi valmistamise, loputamise, programmeerimise või katlakivi eemaldamise toiming on katkestatud.	Kui toiming katkestatakse, vajab masin algasendisse tagasiminemiseks aega. Selle toimingu ajal ei saa portafiltrit eemaldada enne, kui kõik LED-tuled on kustunud.

Tõrge	Võimalik põhjus	Lahendus
Portafiltrit ei saa masinast välja võtta ning kõik kolm LED-tuld vilguvad aeglaselt pikema aja vältel.	Masin proovib tagasi minna neutraalasendisse, kuid ei suuda seda teha.	Eemaldage masin vooluvõrgust, oodake 15 sekundit ja ühendage masin uuesti vooluvõrku. Pärast uuesti vooluvõrku ühendamist proovib masin probleemi lahendada. Kui see probleemi ei lahenda, proovige masin veel üks kord vooluvõrgust eemaldada, oodake 15 sekundit ja ühendage uuesti vooluvõrku. Kui see probleemi ei lahenda, vajab masin hooldust. Võtke ühendust kohaliku klienditeeninduskeskusega.
Kohv ei ole piisavalt kange või on liiga lahja.	Kanguse suurendamise nuppu pole valitud.	Pärast joogiresepti valimist saate vajutada kanguse suurendamise nuppu, et see funktsioon sisse lülitada. Kui kanguse suurendamise nupp on valitud, on valmistatav jook kangem (vaadake „Kanguse suurendamise funktsioon“).
	Kohviubade tüüp või röst ei ole piisavalt kange.	Proovige muud tüüpi ubasid või rösti.
	Kasutate masinat esimest korda või olete hakanud kasutama muud tüüpi ubasid või rösti. Doseerimissüsteemi on vaja kohandada.	Doseerimissüsteemi optimeerimiseks valmistage veel üks või kaks tassi kohvi.
Masin ei valmista kohvi ja portafiltri ümbert lekib.	Portafiltrit ei ole enne uue joogi valmistamist tühjendatud.	Enne uue joogi valmistamist tühjendage alati portafilter. Enne jahvatamise ja kohvi valmistamise alustamist veenduge, et portafiltrisse ei oleks jäänud jahvatatud kohvi.

Tõrge	Võimalik põhjus	Lahendus
Masinast kukub tilgakandikule jahvatatud kohvi.	Portafilter ei olnud tühi, kui alustati kohvi valmistamist. Enne jahvatamise ja kohvi valmistamise alustamist oli portafiltrisse jäänud jahvatatud kohvi.	Eemaldage portafilter masinast. Tühjendage portafilter ja loputage kraani all. Alustage uue joogi valmistamist tühja portafiltriga. Kui portafilter on kinni kiilunud, lükake see tagasi vasakule ning seejärel eemaldage ja tühjendage. Eemaldage välja kukkunud kohvipaks kuiva lapiga ja proovige valmistada uus kohv.
Masina all on vett.	Veepaak oli masinasse tagasi pannes liiga täis ja vett jooksis maha.	Täis veepaagi masinasse panemisel veenduge, et vett maha ei läheks.
Portafiltrist tilgub natuke kohvi või vett.	Pärast portafiltri tühjendamist või puhastamist jäi sinna veidi kohvi või vett.	Natuke võib kohvi tilkuda. Pärast loputamist raputage portafiltrilt liigne vesi.

Piimavahusti (BAR303, BAR311)

Kasutusjuhised

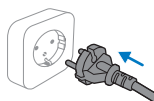

- 1 Sisestage pistik seinakontakti.

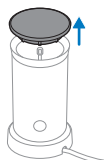

- 2 Eemaldage piimavahustajalt kaas.

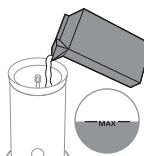

- 3 Valage piimavahustajasse soovitud kogus piima.

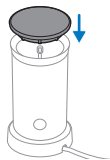

- 4 Sulgege piimavahustaja kaas ja veenduge, et visplivarre völli paigutuks kaane sisse, nagu näidatud.



- 5 Piima soojendamiseks ja vahustamiseks vajutage nuppu üks sekund. Külma piima vahustamiseks vajutage nuppu kolm sekundit.

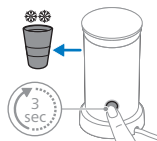

- 6 Pärast vahustamist eemaldage vispel, et see ära pesta.

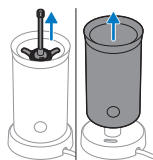

Puhastamine ja hooldus



- 1 Loputage piimavahustajat seestpoolt jooksva sooja veega.

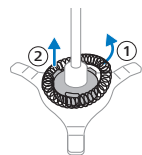

- 2 Eemaldage kaas ja seejärel eemaldage piimavahustajast visplivars.



- 3 Eemaldage vispel visplivarre küljest ja loputage osasid jooksva sooja veega.

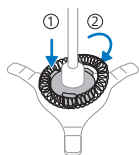

- 4 Pange vispel visplivarre külge. Pange visplivars koos vispliga piimavahustajasse.



- 5 Eemaldage toitepistik seinakontaktist. Puhastage piimavahustajat väljastpoolt niiske lapiga.

Tõrked ja nende kõrvaldamine

Selles peatükis võetakse kokku kõige levinumad probleemid, mis võivad teil piimavahustiga tekkida.

Tõrge	Võimalik põhjus	Lahendus
Nupus vilgub tuli, aga seade ei tööta.	Valmistasite just kuuma vahustatud piima või kuuma piima ja vajutasite nuppu piima või kuuma vahustatud piima valmistamiseks uuesti, ilma et oleksite lasknud masinal maha jahtuda.	Kui soovite uuesti valmistada kuuma vahustatud piima või kuuma piima, peab piimakann mõned minutid jahtuma, enne kui saate seda uuesti kasutada. Kuni piimakann on kuum, hoolitseb temperatuuripiiraja selle eest, et seadet ei saaks kasutada. Võite loputada piimakannu seestpoolt külma veega, et see kiiremini maha jahtuks.
	Piima temperatuur on liiga kõrge.	Kasutage sooja piima asemel külma piima või laske seadmel maha jahtuda.
Seade ei vahusta.	Kaas pole seadmele korralikult peale pandud.	Pange kaas korralikult peale.
	Vahustamisvisplit pole visplivarre külge kinnitatud.	Kinnitage vahustamisvispel visplivarre külge.
	Kasutatav piim ei sobi vahustamiseks.	Piimavahu kvaliteeti võivad mõjutada paljud tegurid (nt valgusisaldus). Kui piim ei vahustu nii, nagu te seda soovite, proovige muud tüüpi või marki piima. Parima vahustamistulemuse saavutamiseks kasutage väherasvast lehmapiima külmkapi temperatuuril.

Tõrge	Võimalik põhjus	Lahendus
	Piimakann on seestpoolt saastunud piimajääkidega, mis takistavad visplivarrel pöörlemast.	Puhastage visplivars ja piimakannu sisemus.
Kaane alt ajab piima välja.	Piimakannu on liiga palju piima pandud.	Ärge täitke piimakannu üle MAX-tähise.
Piim ei ole väga kuum.	See on normaalne.	Parima vahu ja maitse saamiseks soojendatakse piima kuni umbes 74 °C. Piim ülekuumutamisel hakkavad piimavalgud lagunema ja kõrbema.
Kogu piim pole vahustatud.	See on normaalne.	Seade ei vahusta kõike piima. Seade tekitab optimaalse piima-vahu suhte. Piim seguneb lihtsasti kohvi või teiste jookidega ja piimavaht jääb joogi peale, moodustades maitsva ülemise kihi.

Energiatõhusus

Energiatõhusus BAR30X	Väärtus
Energiatarve ooterežiimis	n/a
Energiatarve väljalülitatud režiimis	0,2 W
Energiatarve võrguühendusega ooterežiimis	n/a
Aeg, mille järel lülitub masin automaatselt väljalülitatud režiimile	0 min
Mõõtmisstandard	EN 50564:2011

Contenido

Descripción general de la cafetera	139
Introducción	139
Preparación para su uso	140
Preparación de espresso o lungo	142
Programación de los volúmenes de bebidas	145
Limpieza y mantenimiento	147
Eliminación de los depósitos de cal	149
Significado de los pilotos	152
Resolución de problemas	155
Espumador de leche (BAR303, BAR311)	158
Eficiencia energética	161

Descripción general de la cafetera

- 1 Botón de espresso
- 2 Botón de lungo
- 3 Botón Intensity boost (aumento de intensidad)
- 4 Tapa del depósito de agua
- 5 Depósito de agua
- 6 Contenedor de granos
- 7 Tapa del contenedor de granos
- 8 Portafiltros
- 9 Soporte del portafiltros
- 10 Bandeja de goteo
- 11 Plataforma para la taza
- 12 Bandeja de goteo inferior

Introducción

Enhorabuena por su nueva cafetera espresso Philips Baristina. Esta máquina es muy fácil de usar y mantener.

Esta máquina se ha probado con café. Aunque se ha limpiado cuidadosamente, es posible que quede algún residuo de café. Le garantizamos, no obstante, que la máquina es absolutamente nueva.

Algunas características de la máquina:

Inicio directo



La función de inicio directo le permite encender su máquina y preparar un delicioso café fácilmente. No hay botón de activado/desactivado. Simplemente pulse el botón de la bebida que desee preparar. A continuación, mueva el portafiltros a la derecha para iniciar la molienda y el proceso de preparación del café.

Botón Intensity boost (aumento de intensidad)



La función Intensity boost (aumento de intensidad) le permite preparar un Espresso o un Lungo más intenso. Seleccione el botón para activar el aumento de intensidad. Vuelva a pulsarlo para desactivarlo.

Botón de eyección del portafiltros

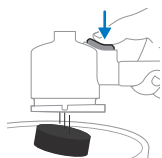

Con este botón de eyección es muy fácil quitar el disco de café después de cada café. Quite el disco de café sujetando el portafiltros boca abajo y pulsando el botón de eyección.

Uso de tazas más grandes

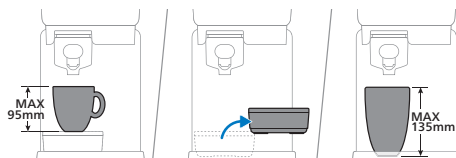

Puede quitar la bandeja de goteo para crear espacio adicional y colocar tazas o vasos más altos. Si quita la bandeja de goteo, puede colocar una taza con una altura de hasta 135 mm.

Preparación para su uso

Antes de utilizar el aparato por primera vez, retire todos los materiales de embalaje.

Al utilizar la máquina por primera vez o después de no haberla utilizado durante 1 o más semanas, siga estos pasos:

- 1 Enjuague el portafiltros bajo el grifo.

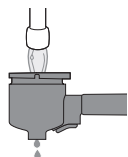

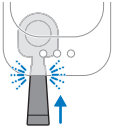

2 Inserte el portafiltros en la máquina hasta que encaje en su sitio con un clic.

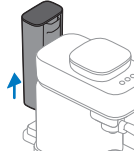

3 Quite el depósito de agua del aparato.

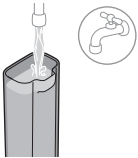

4 Enjuague el depósito de agua. Llene el depósito de agua con agua limpia y colóquelo de nuevo en la cafetera.

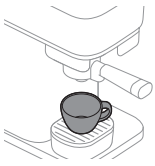

5 Coloque una taza grande o una taza de café con un volumen de al menos 150 ml bajo la boquilla del café.

6 Mantenga pulsado el botón de Intensity boost durante 5 segundos hasta que empiece a parpadear lentamente.



7 La cafetera se calienta y comienza a dispensar agua a través de la boquilla del café en la taza. El botón de Intensity boost seguirá parpadeando lentamente durante este proceso.



8 Cuando el piloto del botón Intensity boost deje de parpadear, la cafetera habrá acabado el proceso de enjuagado. Retire el portafiltros y enjuáguelo bajo el grifo con agua limpia tibia. Enjuague bien el portafiltros por ambos lados mientras pulsa varias veces el botón de retirada del disco.

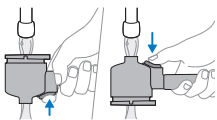

9 El aparato estará entonces listo para usar.

Preparación de espresso o lungo

Cantidades estándar de bebidas

Esta cafetera ofrece dos recetas estándar para bebidas:



Función Intensity boost (aumento de intensidad)



Esta máquina incluye una función de Intensity boost (aumento de intensidad). Esto le permite preparar un espresso o un lungo más intenso moliendo más café. Para utilizar la función de aumento de intensidad, primero seleccione Espresso o Lungo pulsando el botón de bebida correspondiente y, a continuación, pulse el botón Intensity boost para activar esta función. Mientras la función de aumento de intensidad esté activada, el led del botón Intensity boost permanecerá encendido de forma continua. Cuando vuelva a pulsarlo, se desactivará la función Intensity boost.

Preparación del café

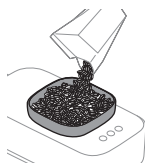

- 1 Quite la tapa del contenedor de granos de café y llénelo de granos de café.

Advertencia: No utilice granos de café con sabores o caramelizados.

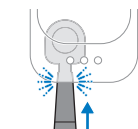

- 2 Inserte el portafiltros vacío y limpio en la máquina hasta que encaje en su sitio con un clic.

Nota: Asegúrese de que el portafiltros esté vacío.

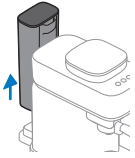

3 Quite el depósito de agua del aparato.

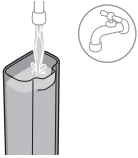

4 Llene el depósito de agua con agua limpia y colóquelo de nuevo en la cafetera.

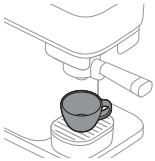

5 Coloque una taza debajo de la boquilla del café que pueda contener la cantidad de café que prefiera (consulte "Cantidades estándar de bebidas").

Nota: Asegúrese de que la taza esté colocada correctamente bajo la boquilla del portafiltros.

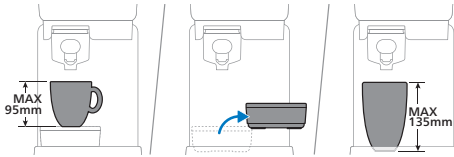

Puede colocar una taza con una altura de hasta 95 mm cuando la bandeja de goteo está en su sitio. Puede quitar la bandeja de goteo para crear espacio adicional y colocar tazas o vasos más altos. Si quita la bandeja de goteo, puede colocar una taza con una altura de hasta 135 mm.

6 Pulse el botón Espresso o Lungo para seleccionar la bebida que desee preparar. El indicador LED seleccionado empezará a parpadear lentamente.

Nota: No es necesario esperar a que la máquina se caliente. Puede continuar con el siguiente paso para preparar el café mientras el botón parpadea lentamente.



7 Para preparar un Espresso o un Lungo más intenso, seleccione el botón Intensity boost después de seleccionar la bebida. El indicador LED del botón Intensity boost se iluminará. Para desactivar la función de aumento de intensidad, vuelva a pulsar el botón (consulte "Función Intensity boost (aumento de intensidad)").

Nota: El botón Intensity boost solo se puede utilizar si primero selecciona una bebida pulsando el botón correspondiente.



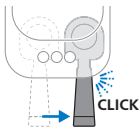

- 8** Mueva el mango hacia la derecha hasta que oiga un "clic". La máquina empezará a moler los granos de café. Durante la molienda de la bebida seleccionada, el led sigue parpadeando lentamente.

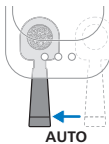

- 9** Cuando la máquina haya acabado de moler los granos de café, el portafiltros volverá a colocarse automáticamente en su posición inicial y la cafetera comenzará a preparar la bebida seleccionada. El indicador LED seguirá parpadeando lentamente.



- 10** Cuando el indicador LED deje de parpadear, el café estará listo. Disfrute de un Espresso o de un Lungo preparado con café en grano recién molido.

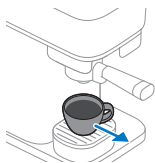

- 11** Cuando todos los indicadores LED están desactivados, se puede quitar el portafiltros. Retire el portafiltros de la máquina para vaciarlo. Invierta el portafiltros sobre un cubo de basura y pulse el botón de eyección para quitar el disco de café del portafiltros.

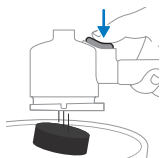

Nota: Vacíe el portafiltros después de cada vez que prepare café.

Preparación de café descafeinado

La cafetera también ofrece una opción para preparar café descafeinado con café en polvo molido.

- 1** Añada café molido descafeinado (10 g como máximo o una cucharada llena) al portafiltros.
- 2** Inserte el portafiltros en la máquina.
- 3** Asegúrese de que el recipiente del agua esté lleno de agua.
- 4** Coloque una taza bajo la boquilla del café.
- 5** Mantenga pulsado el botón de Intensity boost durante 5 segundos hasta que empiece a parpadear lentamente.
- 6** La cafetera se calienta y comienza a dispensar agua a través del portafiltros para preparar el café descafeinado. El indicador LED parpadea lentamente.
- 7** Vuelva a pulsar el botón Intensity boost cuando llegue al volumen de café deseado. El café descafeinado ya está listo.

Programación de los volúmenes de bebidas

Cada botón de café está programado para preparar café con sus ajustes ideales. Sin embargo, puede adaptar el volumen de los botones de bebida a su gusto y guardar sus preferencias en la máquina. Así, la máquina preparará la cantidad de café preferida cada vez.

Nota: Solamente se puede programar el volumen de los botones de bebidas. El botón Intensity boost no se puede programar ni seleccionar durante el modo de programación.

				Min.	Max.
Espresso				30 ml	70 ml
Lungo				70 ml	200 ml

Para programar el volumen de café:

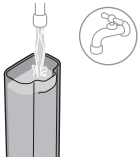

- 1 Llene el recipiente del agua con agua limpia.

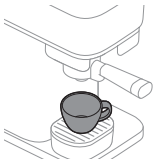

- 2 Coloque una taza en la bandeja de goteo.

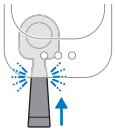

- 3 Inserte el portafiltros en la máquina hasta que encaje en su sitio con un clic.



- 4 Mantenga pulsado el botón del café de la receta que desea cambiar durante 5 segundos, hasta que el botón comience a parpadear de forma intermitente.

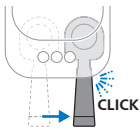

5 Mueva el mango firmemente hacia la derecha hasta que se oiga un "clic". La máquina empezará a moler los granos de café de la bebida seleccionada en el portafiltros.



6 El portafiltros volverá a colocarse automáticamente en su sitio y la máquina comenzará a preparar la bebida seleccionada.



7 Cuando la taza contenga la cantidad de café deseada, vuelva a pulsar el botón que parpadea (el botón que está programando). El botón seleccionado parpadeará en una ráfaga corta para confirmar que el nuevo volumen se ha programado.

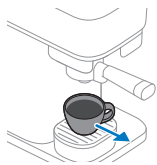

8 La máquina está lista cuando el indicador LED deja de parpadear. Retire la taza y disfrute del café con el volumen ajustado.

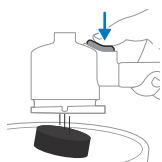

9 Cuando todos los indicadores LED están desactivados, se puede quitar el portafiltros. Retire el portafiltros de la máquina para vaciarlo. Invierta el portafiltros sobre un cubo de basura y pulse el botón de eyección para quitar el disco de café del portafiltros.

Restablecer los volúmenes de las bebidas a los ajustes de fábrica

Para restablecer los volúmenes de las bebidas a sus ajustes de fábrica:

1 Mantenga pulsados los botones Espresso, Lungo e Intensity boost a la vez durante 5 segundos, hasta que todos los botones comiencen a parpadear rápidamente para indicar que la máquina se ha restablecido a los ajustes de fábrica.



Limpieza y mantenimiento

Enjuague del aparato

Antes del primer uso, asegúrese de enjuagar la máquina. Enjuague también la máquina si no se ha utilizado durante una o más semanas.

Para enjuagar la cafetera, el portafiltros ha de estar vacío e insertado en la máquina. Para comenzar a enjuagar, mantenga pulsado el botón Intensity boost durante 5 segundos hasta que empiece a parpadear intermitentemente.

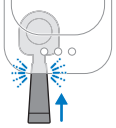

- 1 Inserte el portafiltros en la máquina hasta que encaje en su sitio con un clic.

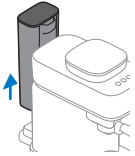

- 2 Quite el depósito de agua del aparato.

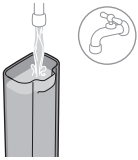

- 3 Enjuague el depósito de agua. Llene el depósito de agua con agua limpia y colóquelo de nuevo en la cafetera.

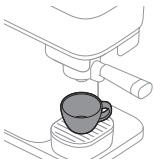

- 4 Coloque una taza grande o una taza de café con un volumen de al menos 150 ml bajo la boquilla del café.



- 5 Mantenga pulsado el botón de Intensity boost durante 5 segundos hasta que empiece a parpadear lentamente.



- 6 La cafetera se calienta y comienza a dispensar agua a través de la boquilla del café en la taza. El botón de Intensity boost seguirá parpadeando lentamente durante este proceso.

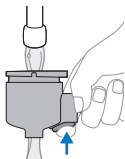

- 7 Cuando el piloto del botón Intensity boost deje de parpadear, la cafetera habrá acabado el proceso de enjuagado. Retire el portafiltros y enjuáguelo bajo el grifo con agua limpia tibia. Enjuague bien el portafiltros por ambos lados mientras pulsa varias veces el botón de retirada del disco.

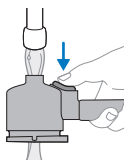

- 8 El aparato estará entonces listo para usar.

Limpiéza del portafiltros

Limpié el portafiltros al final del día, o entre bebidas si lo prefiere, enjuagándolo. También puede limpiar el portafiltros más a fondo.

Nota: El portafiltros no se puede lavar en el lavavajillas, ya que ello podría causar descoloración y dañar los materiales.

Limpiéza del portafiltros enjuagando:

- 1 Vacíe el portafiltros.

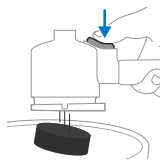

- 2 Enjuague el portafiltros bajo el grifo con agua caliente. Puede utilizar un poco de detergente suave sin olor.

Advertencia: No utilice objetos afilados para vaciar o limpiar el portafiltros, ya que se podrían dañar las superficies selladoras.



- 3 Mientras enjuaga el portafiltros, gírelo para enjuagarlo por todos los lados y pulse el botón de eyección varias veces.

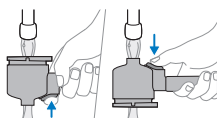

4 Seque el portafiltros con un paño seco y limpio.

Para limpiar a fondo el cabezal del portafiltros, suméjalo en agua tibia y un poco de detergente líquido suave durante 10 minutos aproximadamente. A continuación, enjuáguelo bajo el grifo según las instrucciones de arriba.

Nota: Si tiene un portafiltros con mango de madera, asegúrese de no dejar el mango en remojo en el agua.

Limpeza de las piezas desmontables



Puede limpiar todas las piezas desmontables con agua caliente y detergente líquido, suave y sin olor. Seque las piezas con un paño seco y limpio.

Solamente la tapa de plástico de la bandeja de goteo puede lavarse en el lavavajillas. La bandeja de goteo de metal no puede lavarse en el lavavajillas.

Limpeza del contenedor de granos y el exterior de la máquina



Limpe el interior del contenedor de granos y el exterior de la máquina con un paño húmedo.

Seque el contenedor de granos y el exterior de la máquina con un paño seco.

No vierta agua en el contenedor de granos y evite que caigan demasiadas gotas de agua en el contenedor de granos.

Eliminación de los depósitos de cal

Para limpiar y descalcificar la máquina, recomendamos utilizar el producto de mantenimiento CA6700 de Philips. No utilice en ningún caso descalcificadores a base de ácido sulfúrico, ácido clorhídrico, ácido sulfámico o acético (vinagre), ya que pueden dañar el circuito de agua de la máquina y no disolver correctamente la cal. No descalcificar la máquina también anulará la garantía. La solución descalcificadora de Philips se puede adquirir en la tienda en línea <https://www.home-appliances.philips/parts-accessories>.

Procedimiento de descalcificación

Cuando los botones de Espresso y Lungo parpadean simultáneamente unas cuantas veces después de preparar una bebida, es necesario descalcificar su máquina. Utilice únicamente el descalcificador CA6700.

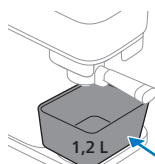
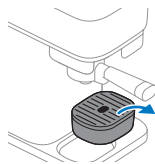

- 1 Retire la bandeja de goteo de la plataforma y coloque un recipiente con capacidad para al menos 1,2 litros bajo la boquilla del café.

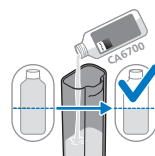

- 2 Vierta la mitad (125 ml) de una botella de líquido descalcificador Philips CA6700 en el depósito de agua.



- 3 Llene el depósito de agua con agua limpia del grifo.

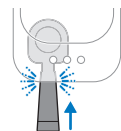

- 4 Inserte el portafiltros. Asegúrese de que no haya un disco de café en el portafiltros.

Nota: Debe insertar el portafiltros para poder iniciar el proceso de descalcificación.

- 5 Mantenga pulsados los botones Espresso y Lungo a la vez durante 5 segundos, hasta que el botón Espresso empiece a parpadear lentamente y el botón Lungo esté encendido de forma continua.



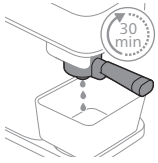

6 El aparato dispensa la solución de descalcificación completa a intervalos regulares. Esto tarda hasta 30 minutos.



7 Espere a que el botón Lungo empiece a parpadear rápidamente y el botón Espresso esté encendido de forma continua. La primera fase del ciclo de descalcificación ha finalizado.

8 Retire y vacíe el recipiente.

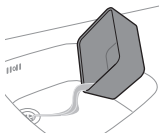

9 Vuelva a colocar el recipiente bajo la boquilla del café.

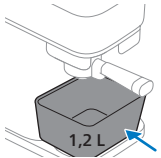

10 Quite el depósito de agua y enjuáguelo bajo el grifo. Llene el depósito de agua con agua fría del grifo y vuelva a colocarlo en la cafetera.

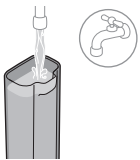

11 Pulse el botón parpadeante Lungo para iniciar el ciclo de enjuague.



12 Mientras la máquina está enjuagándose, el botón Lungo empieza a parpadear lentamente y el botón Espresso se enciende continuamente.

Nota: El depósito de agua se vaciará sin interrupción.

13 Cuando el ciclo de enjuagar haya acabado, los pilotos de los botones se desactivarán. El procedimiento de descalcificación ha finalizado.



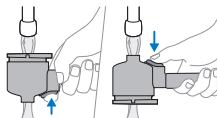



14 Retire el portafiltros y enjuáguelo bajo el grifo con agua limpia. Mientras enjuaga el portafiltros, gírelo para enjuagarlo por todos los lados y pulse el botón de eyección varias veces. A continuación, seque el portafiltros con un paño seco y limpio.

Qué hacer si el proceso de descalcificación se interrumpe

En caso de que el procedimiento de descalcificación se interrumpa durante la fase con el descalcificador y la mezcla de agua: desenchufe la máquina, vuelva a enchufarla y reinicie el procedimiento de descalcificación desde el primer paso.

En caso de que el procedimiento de descalcificación se interrumpa durante el ciclo de enjuagado: retire el recipiente del agua, enjuáguelo con agua, llene el recipiente del agua, vuelva a colocarlo y enjuague la cafetera unas cuantas veces (consulte "Enjuague del aparato").

Significado de los pilotos

	Señal	Significado
	Botón Espresso o Lungo Parpadea lentamente	Se ha seleccionado la bebida. El mango del portafiltros se puede mover hacia la derecha para comenzar a moler el café. El botón de bebida seleccionado parpadeará lentamente cuando se seleccione el botón de bebida y se active el botón de inicio directo.
	Botón Espresso o Lungo Parpadea rápidamente mientras prepara café	El recipiente del agua está vacío mientras prepara un café. Llene el recipiente del agua y vuelva a colocarlo en la máquina. Asegúrese de insertar el recipiente del agua en la carcasa de la máquina hasta que encaje en su sitio con un clic. A continuación, pulse el botón que parpadea rápidamente para continuar con la preparación.
	Botón Espresso o Lungo Parpadea rápidamente después de rellenar o volver a colocar el recipiente del agua.	El recipiente del agua no está en su sitio o no se ha vuelto a colocar correctamente. Asegúrese de insertar el recipiente del agua en la carcasa de la máquina hasta que encaje en su sitio con un clic. Luego pulse el botón de bebida que parpadea rápidamente para iniciar o continuar el proceso de preparación de café. Si ha llenado el recipiente del agua sin retirar el recipiente del agua de la cafetera, pulse el botón de bebida que parpadea rápidamente para continuar con la preparación de café.

	Botón Espresso o Lungo	Parpadea rápidamente después de que el portafiltros vuelve a moverse automáticamente.	El portafiltros no está bien colocado. Encaje el portafiltros en su sitio en la máquina empujándolo. El indicador LED empezará a parpadear lentamente y la máquina comenzará a preparar café.
	Botón Espresso o Lungo	Parpadea rápidamente durante o después de la molienda El mango sigue en la posición de molienda.	El recipiente del agua se ha retirado de la cafetera durante la molienda o no se ha colocado bien en la máquina. Asegúrese de volver a colocar el recipiente del agua y de empujarlo en la carcasa de la máquina hasta que encaje en su sitio con un clic. La máquina continúa automáticamente el proceso.
	Botón Espresso o Lungo	Parpadea intermitentemente.	El modo de programación está activo (consulte "Programación de los volúmenes de bebidas").
	Botones Espresso y Lungo	Ambos parpadean después de preparar un café	Debe descalcificar la máquina (consulte "Eliminación de los depósitos de cal").
	Botones Espresso y Lungo	El botón Espresso parpadea lentamente y el botón Lungo está encendido de forma continua.	La máquina se encuentra en la primera fase de enjuagado del procedimiento de descalcificación (consulte "Procedimiento de descalcificación").
	Botones Espresso y Lungo	El botón Espresso está encendido de forma continua y el botón Lungo parpadea lentamente.	La máquina se encuentra en la fase de enjuagado del procedimiento de descalcificación (consulte "Procedimiento de descalcificación").
	Botones Espresso y Lungo	El botón Espresso parpadea rápidamente y el botón Lungo está encendido de forma continua.	El portafiltros no está insertado una vez se haya iniciado el proceso de descalcificación. Inserte el portafiltros y la máquina iniciará el procedimiento de descalcificación (consulte "Procedimiento de descalcificación").



El recipiente del agua no se ha insertado o no se ha colocado correctamente, mientras que se ha iniciado el proceso de descalcificación. Coloque el recipiente del agua y pulse el botón Espresso que parpadea rápidamente para iniciar el procedimiento de descalcificación (consulte "Procedimiento de descalcificación").



Botones Espresso y Lungo

El botón Espresso está encendido de forma continua y el botón Lungo parpadea rápidamente.

El recipiente del agua está vacío durante el procedimiento de descalcificación. Retire el recipiente del agua, enjuáguelo con agua, vuelva a colocarlo y pulse el botón Lungo, que parpadea rápidamente, para continuar el procedimiento de descalcificación (consulte "Procedimiento de descalcificación").



Botón Intensity boost (aumento de intensidad)

Está activado de forma continua y el botón Espresso o Lungo parpadea lentamente.

Se ha seleccionado la función de aumento de intensidad. Solamente se puede seleccionar el botón Intensity boost si uno de los botones de bebida se ha activado primero (consulte "Función Intensity boost (aumento de intensidad)").



Botón Intensity boost (aumento de intensidad)

Parpadea lentamente

La máquina ha iniciado y realizado el proceso de enjuagado.



Botón Intensity boost (aumento de intensidad)

Parpadea rápidamente

El enjuagado o la preparación de descafeinado con café molido previamente se ha iniciado sin que el portafiltros esté insertado. Inserte el portafiltros y la máquina comenzará el proceso.



El recipiente del agua está vacío durante el enjuagado o el recipiente del agua no se ha colocado o no se ha colocado correctamente. Llene el recipiente del agua, asegúrese de que se ha vuelto a colocar en el aparato y pulse el botón Intensity boost, que parpadea rápidamente, para iniciar el enjuagado.



Todos los botones

Parpadea lentamente

La máquina vuelve a su posición inicial. Durante este período no podrá quitar el portafiltros. Una vez que los indicadores LED han dejado de parpadear, puede quitar el portafiltros.

Resolución de problemas

Problema	Posible causa	Solución
El mango del portafiltros no se puede mover hacia la derecha para comenzar a moler el café.	La seguridad de la máquina se activa para no preparar otro café cuando todavía quede un disco de café previo dentro del portafiltros.	Extraiga el portafiltros, vacíelo, enjuáguelo si es necesario y vuelva a colocarlo en la máquina. Asegúrese siempre de que el portafiltros esté vacío antes de comenzar a preparar un café.
El portafiltros está atascado en la posición de molienda a la derecha.	Se ha desenchufado la clavija de la máquina mientras el portafiltros estaba en la posición de molienda.	Mueva el portafiltros de nuevo a la posición inicial manualmente.
El botón Espresso o Lungo sigue parpadeando lentamente y la cafetera no se calienta.	En cuanto se selecciona el botón de bebida, el botón empieza a parpadear lentamente para indicar que la función de inicio directo está activada. La cafetera se está calentando y ya se puede dar el siguiente paso.	No necesita esperar. Mueva el mango del portafiltros a la derecha para iniciar la molienda y el proceso de preparación del café.
La máquina no comienza a moler los granos. El botón Espresso o Lungo sigue parpadeando lentamente después de mover el portafiltros hacia la derecha para comenzar a moler.	El portafiltros no se ha insertado completamente al moverlo hacia la derecha o el portafiltros se ha salido de su sitio al moverlo hacia la derecha.	Presione un poco el mango del portafiltros para conectarlo bien a la máquina. La máquina empezará a moler los granos. Asegúrese siempre de insertar el portafiltros en la máquina completamente, hasta que se oiga un clic.

Problema	Posible causa	Solución
La máquina no comienza a preparar el café. El botón Espresso o Lungo sigue parpadeando rápidamente después de la molienda.	El portafiltros está fuera de su sitio después de que se haya vuelto a colocar automáticamente en la posición de preparación del café.	Presione un poco el mango del portafiltros para conectarlo bien a la máquina. La máquina empezará a preparar el café.
	El recipiente del agua se ha retirado de la cafetera durante la molienda o no se ha colocado bien en la máquina.	Asegúrese de volver a colocar el recipiente del agua y de empujarlo en la carcasa de la máquina hasta que encaje en su sitio con un clic.
El portafiltros no se puede quitar ni extraer de la máquina.	La máquina sigue preparando café.	Mientras el proceso de preparación de café esté en curso y el indicador de bebida seleccionado parpadee lentamente, el portafiltros no se podrá retirar de la máquina.
	El proceso de preparación de café, enjuagado, programación o descalcificación se ha interrumpido.	Si un proceso se interrumpe, la máquina necesita tiempo para volver a su posición inicial. Durante este proceso, el portafiltros no se puede quitar hasta que todos los indicadores LED estén desactivados.
No se puede quitar ni extraer el portafiltros de la máquina y los 3 indicadores LED siguen parpadeando lentamente durante largo tiempo.	La máquina está intentando volver a una posición neutral, pero no es capaz de hacerlo.	Desenchufe la máquina, espere 15 segundos y vuelva a enchufarla. Cuando vuelva a enchufarla, la máquina intentará resolver el problema. Si con esto no se resuelve el problema, pruebe a desenchufar la máquina, espere 15 segundos y vuelva a enchufarla. Si esto no funciona, la máquina necesita servicio. Póngase en contacto con el Servicio de atención al cliente de su país.
El café no es lo suficientemente fuerte o es demasiado flojo.	No se ha seleccionado el botón Intensity boost.	Después de seleccionar una receta de bebida, puede pulsar el botón Intensity boost para activar la función de aumento de intensidad. Con el botón Intensity boost seleccionado, la bebida será más fuerte (consulte "Función Intensity boost (aumento de intensidad)").

Problema	Posible causa	Solución
	El tipo de granos o el tueste del café no es lo suficientemente fuerte.	Pruebe otro tipo de granos o tueste.
	Es la primera vez que utiliza la máquina o después de cambiar de tipo de granos o de tueste. Hay que ajustar el sistema dosificador.	Prepare una o dos tazas más de café para optimizar el sistema de dosificación.
La máquina no prepara el café y gotea alrededor del portafiltros.	El portafiltros no se ha vaciado antes de iniciar una nueva preparación.	Vacíe siempre el portafiltros antes de preparar otro café. Asegúrese de que no quede café molido en el portafiltros antes de comenzar el proceso de molienda y preparación.
Sale café molido por la máquina y se cae a la bandeja de goteo.	La preparación no se ha iniciado con el portafiltros vacío. Había restos de café molido en el interior antes de comenzar el proceso de molienda y preparación.	Extraiga el portafiltros de la máquina. Vacíelo y enjuáguelo bajo el grifo. Asegúrese siempre de que el portafiltros esté vacío cuando inicie una nueva preparación de café. Si el portafiltros está atascado, muévelo de nuevo hacia la izquierda y, a continuación, extráigalo y vacíelo. Retire los posos de café que se caigan con un paño seco y pruebe a preparar otro café.
Hay agua clara bajo la máquina.	El recipiente del agua se ha llenado en exceso cuando se ha vuelto a colocar en la máquina y se ha derramado agua.	Cuando coloque un recipiente de agua lleno, asegúrese de que no se derrame agua.
El portafiltros gotea y salen gotas de café o agua.	Se ha quedado un poco de café o agua en el portafiltros después de vaciarlo o limpiarlo.	Es posible que gotee café. Después del enjuagado, asegúrese de sacudir el exceso de agua.

Espumador de leche (BAR303, BAR311)

Instrucciones de uso

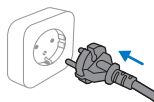

1 Enchufe el aparato a la toma de corriente.

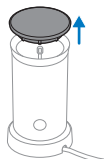

2 Retire la tapa del espumador de leche.

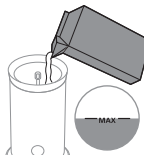

3 Llene el espumador de leche con leche hasta el nivel deseado.

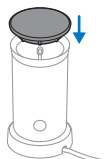

4 Cierre la tapa del espumador y asegúrese de que el eje del soporte del batidor encaje en la tapa como se indica.

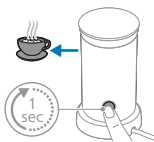

5 Pulse el botón durante 1 segundo para calentar y hacer espuma de leche. Pulse el botón durante 3 segundos para preparar espuma de leche fría.

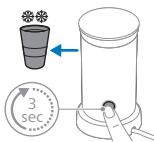

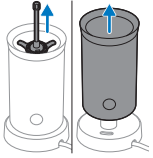

- 6 Quite el levantaclaras para limpiar después de hacer espuma.

Limpeza y mantenimiento

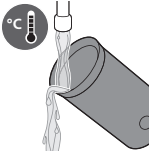

- 1 Enjuague el interior del espumador de leche bajo agua corriente caliente.

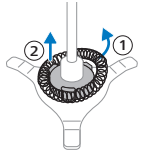

- 2 Quite la tapa y retire el soporte del batidor del espumador.



- 3 Quite el levantaclaras del soporte del levantaclaras y enjuague las piezas bajo agua corriente caliente.

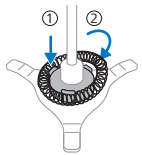

- 4 Coloque el levantaclaras en el soporte correspondiente. Coloque el soporte del batidor con el batidor en el espumador.



- 5 Desenchufe la clavija de la toma de corriente. Limpie el exterior del espumador de leche con un paño húmedo.

Resolución de problemas

Este capítulo resume los problemas más comunes que pueden surgir al usar el espumador de leche.

Problema	Posible causa	Solución
La luz del botón parpadea, pero el aparato no funciona.	Acaba de preparar espuma de leche caliente o leche caliente y ha pulsado el botón correspondiente a leche o espuma de leche caliente otra vez sin dejar que el aparato se enfríara.	Si desea volver a preparar espuma de leche caliente o leche caliente, la jarra de leche debe enfriarse durante unos minutos antes de utilizarla otra vez. El limitador de temperatura impide utilizar el aparato mientras la jarra de leche está caliente. Puede enjuagar el interior de la jarra de leche con agua fría para que se enfríe con más rapidez.
	La temperatura de la leche es demasiado alta.	Sustituya la leche tibia por leche fría o deje que el aparato se enfríe.
El aparato no produce espuma de leche.	No ha colocado la tapa correctamente sobre el aparato.	Coloque la tapa correctamente.
	No ha colocado la espiral para espuma en el soporte de la espiral.	Coloque la espiral para espuma en el soporte de la espiral.
	Ha utilizado un tipo de leche que no es adecuada para preparar espuma.	En la calidad de la espuma de leche (como el contenido de proteínas) pueden influir muchos factores. Si la leche no hace espuma como le gustaría, pruebe un tipo o una marca de leche diferente. Utilice leche de vaca semidesnatada a la temperatura del frigorífico para obtener los mejores resultados al hacer la espuma.
	El interior de la jarra de leche está manchado con residuos de leche, lo que evita que el soporte de la espiral gire.	Limpie el soporte de la espiral y el interior de la jarra de leche.
La leche sale por debajo de la tapa.	Ha echado demasiada leche en la jarra de leche.	No llene la jarra de leche por encima de la indicación MAX.

Problema	Posible causa	Solución
La leche no está muy caliente.	Esto es normal.	La leche se calienta a 74 °C aproximadamente para garantizar la mejor espuma y sabor. Las proteínas de la leche empiezan a descomponerse y se queman si la leche se calienta en exceso.
No se ha preparado espuma con toda la leche.	Esto es normal.	El aparato no prepara espuma con toda la leche. El aparato crea la proporción óptima de espuma de leche. La leche se mezcla fácilmente con café u otras bebidas y la deliciosa espuma de leche permanece en la parte superior.

Eficiencia energética

Eficiencia energética BAR30X	Valor
Consumo de energía en modo de espera	n.d.
Consumo de energía en modo desactivado	0,2 W
Consumo de energía en modo red	n.d.
Tiempo antes de cambiar automáticamente al modo desactivado	0 min.
Estándar de medición	EN 50564:2011

Sommaire

Présentation de la machine à café _____	162
Introduction _____	162
Avant utilisation _____	163
Préparation d'un espresso ou d'un café allongé _____	165
Réglage des volumes de boisson _____	168
Nettoyage et entretien _____	170
Détartrage _____	172
Signification des voyants _____	175
Dépannage _____	178
Mousseur à lait (BAR303, BAR311) _____	181
Efficacité énergétique _____	184

Présentation de la machine à café

- 1 Bouton Espresso
- 2 Bouton Lungo
- 3 Bouton Booster d'intensité
- 4 Couvercle du réservoir d'eau
- 5 Réservoir d'eau
- 6 Bac à grains de café
- 7 Couvercle du bac à grains de café
- 8 Porte-filtre
- 9 Support du porte-filtre
- 10 Plateau égouttoir
- 11 Support pour tasse
- 12 Plateau égouttoir inférieur

Introduction

Félicitations pour votre achat de la nouvelle machine à espresso Baristina de Philips. L'utilisation et l'entretien de cette machine sont super faciles.

Cette machine a été testée avec du café. Bien qu'elle ait été soigneusement nettoyée, il se peut que quelques résidus de café subsistent. Nous garantissons néanmoins que la machine est entièrement neuve.

Voici quelques fonctions de la machine :

Démarrage instantané

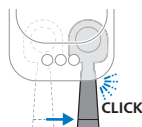

La fonction de démarrage instantané vous permet d'allumer votre machine et de vous préparer facilement un délicieux café. Il n'y a pas de bouton marche/arrêt. Il suffit d'appuyer sur le bouton du café à préparer. Puis, tournez le manche du porte-filtre vers la droite pour lancer le processus de mouture et de préparation.

Bouton Extra Intensité

Extra intensité



La fonction Extra Intensité vous permet de préparer un espresso ou un café allongé encore plus intense. Appuyez sur le bouton pour activer la fonction Extra Intensité. Appuyez de nouveau dessus pour le désactiver.

Bouton d'éjection du porte-filtre

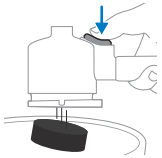

Grâce au bouton d'éjection, il est très facile de retirer la galette de marc après chaque préparation. Retirez la galette de marc en tenant le porte-filtre à l'envers et en appuyant sur le bouton d'éjection.

Utilisation de grandes tasses

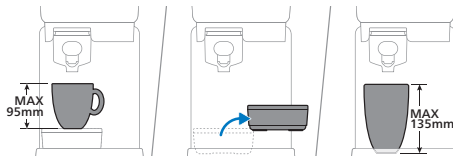

Vous pouvez retirer le bac d'égouttement pour libérer de l'espace et placer des grandes tasses ou de grands verres. Lorsque le bac d'égouttement est retiré, vous pouvez placer une tasse dont la hauteur peut atteindre 135 mm.

Avant utilisation

Avant la première utilisation, retirez tous les matériaux d'emballage de la machine.

Lorsque vous utilisez la machine pour la première fois ou si vous ne l'utilisez pas pendant 1 semaine ou plus, procédez comme suit :

- 1 Rincez le porte-filtre sous le robinet.

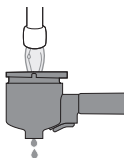

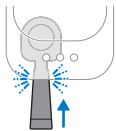

2 Insérez le porte-filtre dans la machine jusqu'à ce qu'il soit enclenché.

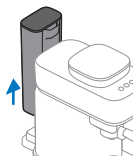

3 Retirez le réservoir d'eau de la machine.

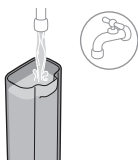

4 Rincez le réservoir d'eau. Remplissez le réservoir d'eau claire et replacez-le dans la machine.

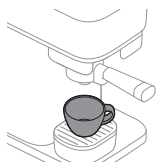

5 Placez une grande tasse ou un mug d'un volume au moins égal à 150 ml sous le diffuseur de café.

6 Maintenez enfoncé le bouton Extra Intensité pendant 5 secondes jusqu'à ce qu'il se mette à clignoter lentement.



7 La machine chauffe et commence à rincer le diffuseur avec de l'eau qui coule dans la tasse par le bec verseur du porte-filtre. Le bouton Extra Intensité continuera à clignoter lentement pendant toute la durée de ce processus.

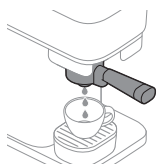

8 Dès que le voyant Extra Intensité cesse de clignoter, le rinçage de la machine est terminé. Retirez le porte-filtre et rincez-le sous le robinet à l'eau claire et tiède. Rincez soigneusement le porte-filtre des deux côtés tout en appuyant à plusieurs reprises sur le bouton de retrait de la galette de marc.

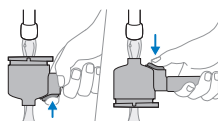

9 La machine est désormais prête à l'emploi.

Préparation d'un espresso ou d'un café allongé

Volumes de café standard

Cette machine à café propose deux recettes standard :



Fonction Extra Intensité



Cette machine est livrée avec une fonction Extra Intensité. Elle vous permet de préparer un espresso ou un café allongé encore plus intense en moulant davantage de café. Pour utiliser la fonction Extra Intensité, commencez par sélectionner un espresso ou un café allongé en appuyant sur le bouton correspondant, puis appuyez sur le bouton Extra Intensité pour activer la fonction. Tant que la fonction Extra Intensité est activée, le voyant du bouton reste allumé en continu. Pour désactiver la fonction, il suffit d'appuyer de nouveau sur le bouton.

Préparation du café



- 1 Retirez le couvercle du bac à grains et remplissez-le de grains de café.

Avertissement : N'utilisez pas de grains de café caramélisés ou aromatisés.

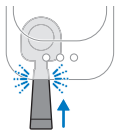

- 2** Insérez le porte-filtre vide et propre dans la machine jusqu'à ce qu'il soit enclenché.

Remarque : Veillez à ce que le porte-filtre soit vide.

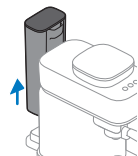

- 3** Retirez le réservoir d'eau de la machine.

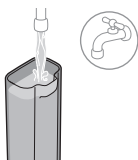

- 4** Remplissez le réservoir d'eau claire et remplacez-le dans la machine.

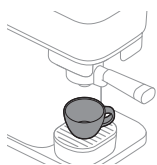

- 5** Placez une tasse sous le diffuseur de café pouvant contenir la quantité de café qui vous convient (voir « Volumes de café standard »).

Remarque : Assurez-vous que la tasse est correctement placée sous le diffuseur du porte-filtre.

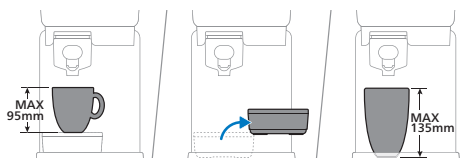

Vous pouvez placer une tasse d'une hauteur pouvant atteindre 95 mm lorsque le plateau égouttoir est en place. Vous pouvez retirer le plateau égouttoir pour libérer de l'espace et placer des grandes tasses ou de grands verres. Lorsque le plateau égouttoir est retiré, vous pouvez placer une tasse dont la hauteur peut atteindre 135 mm.

- 6** Appuyez sur le bouton Espresso ou Lungo pour préparer le café de votre choix. Le voyant correspondant va se mettre à clignoter lentement.

Remarque : Inutile d'attendre que la machine chauffe. Vous pouvez passer à l'étape suivante pour préparer le café pendant que le bouton clignote lentement.

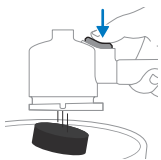
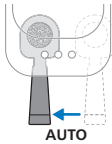
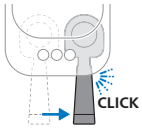

EXTRA STRONG

- 7** Pour préparer un espresso ou un café allongé, appuyez sur le bouton Booster d'intensité après avoir sélectionné votre boisson. Le voyant du booster d'intensité va alors s'allumer. Pour désactiver la fonction, il suffit d'appuyer de nouveau sur le bouton (voir « Fonction Extra Intensité »).

Remarque : Le booster d'intensité ne peut être utilisé que si une boisson est préalablement sélectionnée.

- 8** Tournez le manche vers la droite jusqu'à ce que vous entendiez un clic. La machine commencera à mouler les grains de café. Pendant la mouture du café sélectionné, le voyant continue à clignoter lentement.

- 9** Lorsque la machine a terminé de mouler les grains de café, le porte-filtre revient automatiquement à la position de départ et la machine commence à préparer la boisson sélectionnée. Le voyant continuera à clignoter lentement.

- 10** Dès qu'il cesse de clignoter, votre café est prêt. Appréciez votre espresso ou votre café allongé préparé avec des grains fraîchement moulus.

- 11** Lorsque tous les voyants sont éteints, le porte-filtre peut être retiré. Retirez le porte-filtre de la machine pour le vider. Renversez le porte-filtre au-dessus d'une poubelle et appuyez sur le bouton d'éjection pour retirer la dose de café du porte-filtre.

Remarque : Videz le porte-filtre après chaque utilisation.

Préparation du café décaféiné

La machine propose également une option permettant de préparer du café décaféiné à l'aide de café prémoulu.

- 1** Ajoutez du café moulu décaféiné (10 g max. soit l'équivalent d'une bonne cuillère à soupe) dans le porte-filtre.
- 2** Insérez le porte-filtre dans la machine.
- 3** Assurez-vous que le réservoir d'eau est plein.
- 4** Placez une tasse sous l'unité d'écoulement du café.

- 5 Maintenez enfoncé le bouton Booster d'intensité pendant 5 secondes jusqu'à ce qu'il se mette à clignoter lentement.
- 6 La machine chauffe et commence à faire couler de l'eau à travers le porte-filtre pour préparer votre café décaféiné. Le voyant clignote lentement.
- 7 Appuyez de nouveau sur le bouton du booster d'intensité dès que le volume de café souhaité est atteint. Et voilà, votre café décaféiné est prêt.

Réglage des volumes de boisson

Chaque bouton de café est programmé pour préparer du café selon les goûts de chacun. Vous pouvez, néanmoins, adapter le volume de votre café selon vos souhaits et enregistrer votre préférence dans la machine. La machine prépare alors à chaque fois la quantité de café selon vos préférences.

Remarque : Seul le volume de café peut être programmé. Le bouton Extra Intensité ne peut pas être programmé et/ou sélectionné pendant le mode de réglage.

				Min.	Max.
Espresso				30 ml	70 ml
Lungo				70 ml	200 ml

Pour programmer le volume de café :

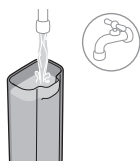

- 1 Remplissez le réservoir d'eau claire.

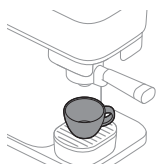

- 2 Placez une tasse sur le bac d'égouttement.

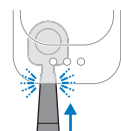

- 3 Insérez le porte-filtre dans la machine jusqu'à ce qu'il soit enclenché.



- 4 Appuyez sur le bouton de la boisson à modifier et maintenez-le enfoncé pendant 5 secondes, jusqu'à ce que le bouton se mette à clignoter par intermittence.

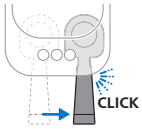

- 5 Glissez le manche fermement vers la droite jusqu'à ce que vous entendiez un clic. La machine commence à mouliner les grains de café de la boisson sélectionnée dans le porte-filtre.



- 6 Le porte-filtre revient automatiquement à la position de départ et la machine commence à préparer la boisson sélectionnée.



- 7 Lorsque la tasse contient la quantité souhaitée de café, appuyez de nouveau sur le bouton (celui que vous êtes en train de programmer) qui clignote. Le bouton sélectionné clignotera rapidement pour confirmer que le nouveau volume a été programmé.



- 8 La machine est prête dès que le clignotement cesse. Retirez la tasse et dégustez votre café avec le volume ajusté.

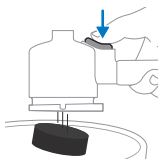

- 9 Lorsque tous les voyants sont éteints, le porte-filtre peut être retiré. Retirez le porte-filtre de la machine pour le vider. Renversez le porte-filtre au-dessus d'une poubelle et appuyez sur le bouton d'éjection pour retirer la galette de marc du porte-filtre.

Réinitialisation des paramètres d'usine concernant les volumes de boisson

Pour rétablir les volumes des boissons par défaut :



- 1 Maintenez les boutons Espresso, Lungo et Extra Intensité enfoncés simultanément pendant 5 secondes, jusqu'à ce qu'ils se mettent tous à clignoter rapidement, indiquant que les paramètres d'usine de la machine ont été rétablis.

Nettoyage et entretien

Rinçage de la machine

Pensez à rincer la machine avant la première utilisation. De même, rincez la machine si vous ne l'utilisez pas pendant une semaine ou plus.

Pour le rinçage de la machine, le porte-filtre doit être vide et inséré dans la machine. Pour démarrer le rinçage, maintenez enfoncé le bouton Extra Intensité pendant 5 secondes jusqu'à ce qu'il se mette à clignoter par intermittence.

- 1 Insérez le porte-filtre dans la machine jusqu'à ce qu'il soit enclenché.

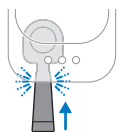

- 2 Retirez le réservoir d'eau de la machine.

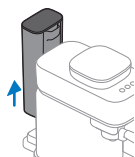

- 3 Rincez le réservoir d'eau. Remplissez le réservoir d'eau claire et replacez-le dans la machine.

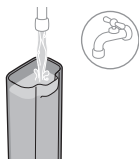

- 4 Placez une grande tasse ou un mug d'un volume au moins égal à 150 ml sous le diffuseur de café.

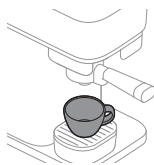

5 Maintenez enfoncé le bouton Extra Intensité pendant 5 secondes jusqu'à ce qu'il se mette à clignoter lentement.



6 La machine chauffe et commence à rincer le diffuseur avec de l'eau qui coule dans la tasse par le bec verseur du porte-filtre. Le bouton Extra Intensité continuera à clignoter lentement pendant toute la durée de ce processus.

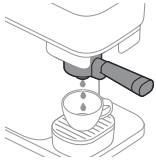

7 Dès que le voyant Extra Intensité cesse de clignoter, le rinçage de la machine est terminé. Retirez le porte-filtre et rincez-le sous le robinet à l'eau claire et tiède. Rincez soigneusement le porte-filtre des deux côtés tout en appuyant à plusieurs reprises sur le bouton de retrait de la dose.

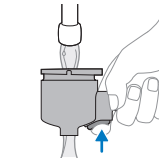

8 La machine est désormais prête à l'emploi.

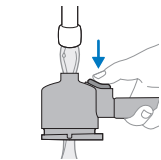

Nettoyage du porte-filtre

Nettoyez le porte-filtre à la fin de la journée ou entre deux boissons, selon les préférences, en le rinçant.

Vous pouvez également nettoyer le porte-filtre plus en profondeur.

Remarque : le porte-filtre ne peut pas être nettoyé dans le lave-vaisselle, car cela risque de le décolorer et de l'endommager.

Nettoyage du porte-filtre par rinçage :

1 Videz le porte-filtre.

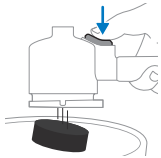

2 Rincez le porte-filtre à l'eau chaude sous le robinet. Vous pouvez utiliser un détergent doux inodore.



Avertissement : N'utilisez pas d'objets pointus pour vider ou nettoyer le porte-filtre car cela risque d'endommager les surfaces assurant l'étanchéité.

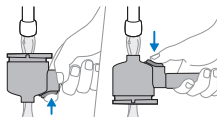

3 Pendant le rinçage, tournez le porte-filtre dans tous les sens et appuyez à plusieurs reprises sur le bouton d'éjection.

4 Essuyez le porte-filtre avec un chiffon propre et sec.

Pour nettoyer soigneusement la tête du porte-filtre, faites-la tremper dans de l'eau chaude mélangée à du liquide vaisselle doux pendant 10 minutes environ. Puis, rincez-la sous le robinet selon les instructions ci-dessus.

Remarque : si votre porte-filtre est équipé d'une poignée en bois, veillez à ne pas la tremper dans l'eau.

Nettoyage des pièces amovibles



BAR302/20

Vous pouvez nettoyer toutes les pièces amovibles à l'eau chaude avec un peu de produit vaisselle doux et inodore. Essuyez les différentes parties avec un chiffon propre et sec.

Seul le couvercle du bac d'égouttement en plastique résiste au lave-vaisselle. Le couvercle du bac d'égouttement métallique ne résiste pas au lave-vaisselle.

Nettoyage du bac à grains et de l'extérieur de la machine



Nettoyez l'intérieur du bac à grains et l'extérieur de la machine avec un chiffon humide.

Essuyez le bac à grains et l'extérieur de la machine avec un chiffon sec.

Ne versez pas d'eau dans le bac à grains et évitez que des gouttes d'eau ne tombent trop en abondance dans le bac à grains.

Détartrage

Pour nettoyer et détartrer la machine, nous recommandons d'utiliser le produit d'entretien Philips CA6700. N'utilisez jamais un détartrant à base d'acide sulfurique, d'acide chlorhydrique, d'acide sulfamique ou d'acide acétique (vinaigre), car cela risque d'endommager le circuit d'eau de votre machine et de ne pas dissoudre le calcaire correctement. L'absence de détartrage de l'appareil

annule également votre garantie. Vous pouvez acheter la solution de détartrage Philips dans la boutique en ligne <https://www.home-appliances.philips/parts-accessories>.

Procédure de détartrage

Lorsque les boutons Espresso et Lungo clignotent simultanément plusieurs fois après la préparation d'un café, cela signifie qu'il est temps de détartrer votre machine. Utilisez du détartrant CA6700 Philips.

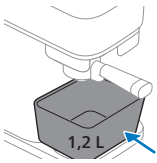
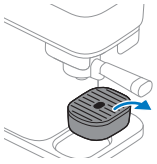

- 1 Retirez le bac d'égouttement de son support et placez un récipient d'une capacité minimale de 1,2 litre sous le diffuseur.

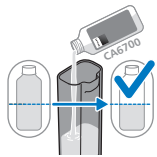

- 2 Versez la moitié d'une bouteille (125 ml) de détartrant liquide CA6700 Philips dans le réservoir d'eau.

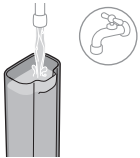

- 3 Remplissez le réservoir d'eau fraîche du robinet.

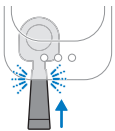

- 4 Insérez le porte-filtre. Assurez-vous qu'il n'y a pas de galette de marc dans le porte-filtre.

Remarque : pour que le processus de détartrage puisse commencer, le porte-filtre doit être inséré dans la machine.



- 5** Appuyez simultanément sur les boutons Espresso et Lungo et maintenez-les enfoncés pendant 5 secondes jusqu'à ce que le bouton Espresso commence à clignoter lentement et que le bouton Lungo reste allumé en continu.

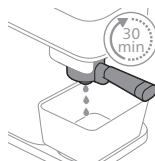

- 6** La machine verse toute la solution de détartrage à intervalles réguliers. Ce processus dure jusqu'à 30 minutes.



- 7** Attendez que le bouton Lungo se mette à clignoter rapidement et que le bouton Espresso reste allumé. La première phase du cycle de détartrage est terminée.

- 8** Retirez et videz le récipient.

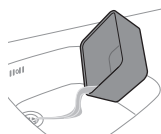

- 9** Remplacez le récipient sous le porte-filtre.

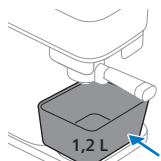

- 10** Retirez le réservoir d'eau et rincez-le sous l'eau du robinet. Remplissez le réservoir d'eau froide du robinet et remplacez-le sur la machine.



- 11** Appuyez sur le bouton Lungo qui clignote pour démarrer le cycle de rinçage.





12 Pendant le rinçage de la machine, le bouton Lungo se met à clignoter lentement et le bouton Espresso reste allumé.

Remarque : le réservoir d'eau se videra sans interruption.

13 À la fin du cycle de rinçage, les voyants s'éteignent. La procédure de détartrage est terminée.

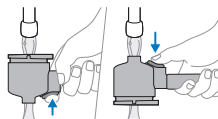

14 Retirez le porte-filtre et rincez-le sous le robinet à l'eau claire. Pendant le rinçage, tournez le porte-filtre dans tous les sens et appuyez à plusieurs reprises sur le bouton d'éjection. Puis, essuyez le porte-filtre avec un chiffon propre et sec.

Que faire si la procédure de détartrage est interrompue

En cas d'interruption du processus de détartrage lors de la phase avec le mélange détartrant + eau : débranchez la machine, rebranchez-la et recommencez la procédure de détartrage à la première étape.

En cas d'interruption du processus de détartrage lors du cycle de rinçage : retirez le réservoir d'eau, rincez-le sous l'eau, remplissez de nouveau le réservoir, remettez-le en place et rincez la machine plusieurs fois (voir « Rinçage de la machine »).

Signification des voyants

	Voyant	Signification	
	Bouton Espresso ou Lungo	Clignotement lent	Une boisson est sélectionnée. Le manche du porte-filtre peut être tourné vers la droite pour lancer le processus de mouture du café. Le bouton de la boisson clignote lentement dès qu'il est sélectionné et que la fonction de démarrage instantané est activée.
	Bouton Espresso ou Lungo	Clignotement rapide pendant la préparation du café	Le réservoir d'eau est vide lors de la préparation d'un café. Remplissez le réservoir d'eau et remettez-le dans la machine. Veillez à pousser le réservoir d'eau dans le boîtier de la machine jusqu'à ce qu'il soit enclenché. Puis, appuyez sur le bouton qui clignote rapidement pour poursuivre la préparation.

	Bouton Espresso ou Lungo	Clignotement rapide après le remplissage ou la remise en place du réservoir d'eau.	Le réservoir d'eau n'est pas en place ou n'a pas été correctement remplacé. Veuillez à pousser le réservoir d'eau dans le boîtier de la machine jusqu'à ce qu'il soit enclenché. Puis, appuyez sur le bouton de boisson qui clignote rapidement pour démarrer ou poursuivre le cycle de préparation. Si vous avez rempli le réservoir d'eau sans le retirer de la machine, appuyez sur le bouton de boisson qui clignote rapidement pour poursuivre la préparation du café.
	Bouton Espresso ou Lungo	Clignotement rapide après un mouvement automatique vers l'arrière du porte-filtre	Le porte-filtre n'est pas en place. Poussez le porte-filtre dans la machine jusqu'à ce qu'il soit en place. Le voyant LED commence à clignoter lentement et la machine commence à préparer du café.
	Bouton Espresso ou Lungo	Clignotement rapide pendant ou après la mouture La poignée est toujours en position mouture.	Le réservoir d'eau est retiré de la machine pendant la mouture ou n'est pas bien placé dans la machine. Veuillez à replacer le réservoir d'eau et à le pousser dans le boîtier de la machine jusqu'à ce qu'il soit enclenché. Elle poursuit automatiquement le cycle.
	Bouton Espresso ou Lungo	Clignotement par intermittence.	Le mode réglage est actif (voir « Réglage des volumes de boisson »).
	Boutons Espresso et Lungo	Tous deux clignotent après préparation d'un café	Vous devez détartrer la machine (voir « Détartrage »).
	Boutons Espresso et Lungo	Le bouton Espresso clignote lentement et le bouton Lungo reste allumé.	La machine se trouve dans la première phase de la procédure de détartrage (voir « Procédure de détartrage »).
	Boutons Espresso et Lungo	Le bouton Espresso reste allumé et le bouton Lungo clignote lentement.	La machine se trouve dans la phase de rinçage de la procédure de détartrage (voir « Procédure de détartrage »).



Boutons Espresso et Lungo

Le bouton Espresso clignote rapidement et le bouton Lungo reste allumé.

Le porte-filtre n'est pas inséré après le démarrage du processus de détartrage. Insérez le porte-filtre et la machine démarre la procédure de détartrage (voir « Procédure de détartrage »).



Le réservoir d'eau n'est pas inséré ou mal mis en place, tandis que le processus de détartrage a démarré. Mettez en place le réservoir d'eau et appuyez sur le bouton Espresso qui clignote rapidement pour démarrer la procédure de détartrage (voir « Procédure de détartrage »).



Boutons Espresso et Lungo

Le bouton Espresso reste allumé et le bouton Lungo clignote rapidement.

Le réservoir d'eau est vide pendant la procédure de détartrage. Retirez le réservoir d'eau, rincez-le sous l'eau, remettez-le en place et appuyez sur le bouton Lungo qui clignote rapidement pour poursuivre la procédure de détartrage (voir « Procédure de détartrage »).



Bouton Extra Intensité

Allumé en permanence et le bouton Espresso ou Café Allongé clignote lentement.

La fonction Extra Intensité est sélectionnée. Cette fonction ne peut être sélectionnée qu'après activation d'un des boutons de boisson (voir « Fonction Extra Intensité »).



Bouton Extra Intensité

Clignotement lent

Le rinçage de la machine a démarré et est effectué par celle-ci.



Bouton Extra Intensité

Clignotement rapide

Le rinçage ou la préparation du décaféiné avec du café prémoulu démarre alors que le porte-filtre n'a pas été inséré. Insérez le porte-filtre et la machine démarre le cycle.



Le réservoir d'eau est vide pendant le rinçage, ou il est manquant ou n'est pas placé correctement. Remplissez le réservoir d'eau, veillez à le replacer dans la machine et appuyez sur le bouton d'intensité qui clignote rapidement pour démarrer le rinçage.

Tous les boutons

Clignotement lent

La machine revient en position de départ. Pendant ce laps de temps, il est impossible de retirer le porte-filtre. Dès que les voyants cessent de clignoter, vous pouvez retirer le porte-filtre.



Dépannage

Problème

Cause possible

Solution

Impossible de déplacer le manche du porte-filtre vers la droite pour lancer le processus de mouture du café.

La sécurité de la machine est activée pour bloquer la préparation d'un nouveau café lorsqu'une dose de café usagée se trouve dans le porte-filtre.

Retirez le porte-filtre et videz-le ; rincez-le au besoin et remettez-le en place. Vérifiez toujours que le porte-filtre est vide avant de commencer une nouvelle préparation.

Le porte-filtre est bloqué dans la position mouture sur la droite.

La machine a été débranchée alors que le porte-filtre était en position mouture.

Remplacez manuellement le porte-filtre en position de départ.

Le bouton Espresso ou Lungo continue à clignoter lentement et la machine ne chauffe pas.

Dès qu'un bouton de boisson est sélectionné, il se met à clignoter lentement pour indiquer que la fonction de démarrage instantané est activée. La machine est en train de chauffer et l'étape suivante peut déjà être réalisée.

Inutile d'attendre. Faites tourner le manche du porte-filtre vers la droite pour lancer le processus de mouture et de préparation.

La machine ne commence pas à mouliner les grains. Le bouton Espresso ou Café Allongé continue de clignoter lentement alors que le porte-filtre a été déplacé vers la droite pour commencer à mouliner.

Le porte-filtre n'était pas complètement inséré ou il est sorti de son logement lorsqu'il a été déplacé vers la droite.

Poussez légèrement la poignée du porte-filtre pour bien l'insérer dans la machine. La machine commence à mouliner les grains. Veillez toujours à insérer complètement le porte-filtre dans la machine jusqu'à ce que vous entendiez un clic.

Problème	Cause possible	Solution
La machine ne commence pas à préparer le café. Le bouton Espresso ou Café Allongé continue de clignoter rapidement après avoir moulu le café.	Le porte-filtre n'est pas à sa place après avoir été repoussé automatiquement vers l'arrière en position « Préparation ».	Poussez légèrement la poignée du porte-filtre pour bien l'insérer dans la machine. La machine commence à préparer du café.
	Le réservoir d'eau est retiré de la machine pendant la mouture ou n'est pas bien placé dans la machine.	Veillez à remettre le réservoir d'eau en place en le poussant dans le boîtier de la machine jusqu'à entendre un clic.
Impossible de retirer le porte-filtre de la machine.	La machine est toujours en train de préparer du café.	Tant que le processus de préparation est en cours et que le voyant de la boisson sélectionnée clignote lentement, le porte-filtre ne peut pas être retiré de la machine.
	Le processus de préparation du café, de rinçage, de programmation ou de détartrage a été interrompu.	En cas d'interruption d'un processus, la machine a besoin d'un certain temps pour revenir à la position de départ. Pendant ce processus, il est impossible de retirer le porte-filtre tant que tous les voyants LED ne sont pas éteints.
Impossible de retirer le porte-filtre de la machine et les trois voyants continuent à clignoter lentement de manière prolongée.	La machine essaie en vain de revenir en position neutre.	Débranchez la machine, attendez 15 secondes et rebranchez-la. Une fois rebranchée, la machine essaie de résoudre le problème. Si le problème persiste, essayez de débrancher la machine, attendez 15 secondes, et rebranchez-la encore une fois. Si cela ne fonctionne pas, la machine doit être réparée. Contactez le Service Consommateurs de votre pays.
Le café n'est pas assez fort.	La fonction Booster d'intensité n'est pas sélectionnée.	Après avoir sélectionné une boisson, vous pouvez appuyer sur le bouton Booster d'intensité pour activer la fonction. Avec la fonction Booster d'intensité sélectionnée, le café sera plus fort (voir « Fonction Extra Intensité »).

Problème	Cause possible	Solution
	Le type de grain de café ou la torréfaction ne sont pas assez forts.	Essayez un autre type de grain de café ou une autre torréfaction.
	Vous utilisez la machine pour la première fois ou après avoir changé de type de grain ou de torréfaction. Le système de dosage doit être ajusté.	Préparez une ou deux autres tasses de café pour optimiser le système de dosage.
La machine ne prépare pas de café et fuit au niveau du porte-filtre.	Le porte-filtre n'a pas été vidé avant le démarrage d'une nouvelle préparation.	Videz systématiquement le porte-filtre avant de commencer une nouvelle préparation. Vérifiez qu'il ne reste pas de café moulu dans le porte-filtre avant de lancer le processus de mouture et de préparation du café.
Du café moulu tombe de la machine sur le plateau égouttoir.	Le porte-filtre n'était pas vide lorsque la préparation a commencé. Il restait un peu de café moulu à l'intérieur avant le lancement du processus de mouture et de préparation.	Retirez le porte-filtre de la machine. Videz-le et rincez-le sous le robinet. Veillez toujours à commencer une nouvelle préparation avec un porte-filtre vide. Si le porte-filtre est bloqué, repoussez-le vers la gauche, puis retirez-le et videz-le. Retirez le marc qui est tombé avec un chiffon sec et essayez de préparer un nouveau café.
Il y a de l'eau claire sous la machine.	Le réservoir d'eau a été trop rempli lorsqu'il a été remis en place dans la machine, ce qui a provoqué une fuite d'eau.	Lors de la remise en place du réservoir rempli d'eau, veillez à ne pas renverser d'eau.
Le porte-filtre laisse échapper quelques gouttes de café ou d'eau.	Du café ou de l'eau sont restés dans le porte-filtre après qu'il a été vidé ou nettoyé.	Des gouttes de café peuvent apparaître. Après le rinçage, veillez à éliminer l'excès d'eau.

Mousseur à lait (BAR303, BAR311)

Mode d'emploi

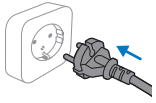

- 1 Insérez la prise électrique dans la prise secteur.

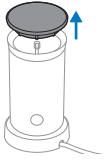

- 2 Retirez le couvercle du mousseur à lait.

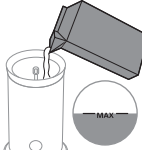

- 3 Remplissez le mousseur à lait avec du lait jusqu'au niveau désiré.

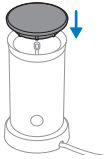

- 4 Fermez le couvercle du mousseur à lait et assurez-vous que l'axe du support du fouet s'insère dans le couvercle comme indiqué.



- 5 Appuyez sur le bouton pendant 1 seconde pour chauffer et faire mousser le lait. Appuyez sur le bouton pendant 3 secondes pour faire mousser du lait froid.



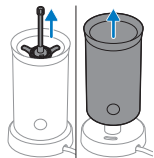

6 Retirez le fouet pour le nettoyer après utilisation.

Nettoyage et entretien



1 Rincez l'intérieur du mouseur à lait sous l'eau chaude.

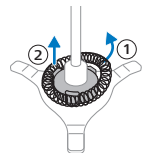

2 Retirez le couvercle, puis le support du fouet du mouseur à lait.



3 Retirez le fouet de son support et rincez les différentes pièces sous l'eau chaude.

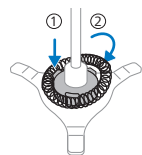

4 Placez le fouet sur son support. Placez le support du fouet et le fouet dans le mouseur à lait.



5 Débranchez l'appareil. Nettoyez l'extérieur du mouseur à lait à l'aide d'un chiffon humide.

Dépannage

Cette rubrique récapitule les problèmes les plus courants que vous pouvez rencontrer avec le mouseur à lait.

Problème	Cause possible	Solution
Le voyant du bouton clignote mais l'appareil ne fonctionne pas.	Vous venez de préparer de la mousse de lait chaud ou du lait chaud et avez appuyé sur le bouton pour le lait ou la mousse de lait chaud sans laisser l'appareil refroidir.	Si vous voulez préparer de nouveau de la mousse de lait chaud ou du lait chaud, le pot à lait doit refroidir pendant quelques minutes avant d'être utilisé à nouveau. Tant que le pot à lait est toujours chaud, le limiteur de température empêche le fonctionnement de l'appareil. Vous pouvez rincer l'intérieur du pot à lait à l'eau froide pour le refroidir plus rapidement.
	La température du lait est trop élevée.	Remplacez le lait chaud par du lait froid ou laissez l'appareil refroidir.
L'appareil ne fait pas mousser le lait.	Le couvercle n'est pas placé correctement sur l'appareil.	Placez le couvercle correctement.
	Vous n'avez pas fixé la spirale du mousser à son support.	Fixez la spirale du mousser au support de la spirale.
	Vous avez utilisé un type de lait qui ne convient pas à cet usage.	De nombreux facteurs peuvent influencer la qualité de la mousse de lait (comme la teneur en protéines). Si le lait ne mousse pas comme vous le souhaiteriez, essayez un autre type ou une marque différente de lait. Utilisez du lait de vache demi-écrémé à température réfrigérée pour une mousse optimale.
	L'intérieur du pot à lait contient des résidus de lait qui empêchent le support de la spirale de tourner.	Nettoyez le support et l'intérieur du pot à lait.
Du lait s'échappe sous le couvercle.	Vous mettez trop de lait dans le pot à lait.	Ne remplissez pas le pot à lait au-delà de l'indication MAX.

Problème	Cause possible	Solution
Le lait n'est pas très chaud.	Ce phénomène est normal.	Le lait est chauffé à environ 74 °C pour garantir une mousse et un goût optimaux. Les protéines de lait commencent à se décomposer et brûlent si le lait est trop chauffé.
Tout le lait n'a pas été transformé en mousse.	Ce phénomène est normal.	L'appareil ne mousse pas tout le lait. L'appareil crée une proportion de mousse et de lait optimale. Le lait se mélange facilement avec le café ou d'autres boissons et une délicieuse mousse de lait flotte à la surface.

Efficacité énergétique

Efficacité énergétique BAR30X

Valeur

Consommation électrique en mode veille

n/a

Consommation électrique en mode désactivé

0,2 W

Consommation électrique en mode de veille réseau

s. o.

Période avant le passage automatique en mode désactivé

0 min

Norme de mesure

EN 50564:2011

Table des matières

Présentation de la machine à café _____	185
Introduction _____	185
Avant l'utilisation _____	186
Préparation d'un espresso ou d'un lungo _____	188
Programmation des volumes de boisson _____	191
Nettoyage et entretien _____	193
Détartrage _____	195
Signification des voyants _____	198
Résolution des problèmes _____	201
Mousseur à lait (BAR303, BAR311) _____	203
Efficacité énergétique _____	206

Présentation de la machine à café

- 1 Bouton Espresso
- 2 Bouton Lungo
- 3 Bouton d'augmentation de l'intensité
- 4 Couvercle du réservoir d'eau
- 5 Réservoir d'eau
- 6 Bac à grains de café
- 7 Couvercle du bac à grains
- 8 Porte-filtre
- 9 Porte-filtre
- 10 Plateau égouttoir
- 11 Support pour tasse
- 12 Plateau égouttoir inférieur

Introduction

Félicitations pour votre nouvelle machine espresso Baristina de Philips ! Cette machine est très simple à utiliser et à entretenir.

Cette machine a été soumise à un essai avec du café. Même si elle a été soigneusement nettoyée, des résidus de café peuvent s'y trouver. Nous garantissons cependant que la machine est tout à fait neuve.

Certaines fonctionnalités de la machine :

Démarrage direct

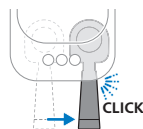

La fonction de démarrage direct vous permet d'allumer votre machine et d'infuser facilement un délicieux café. Il n'y a pas de bouton marche/arrêt. Appuyer simplement sur le bouton de la boisson que vous souhaitez préparer. Déplacer ensuite le porte-filtre vers la droite pour démarrer la mouture et le processus d'infusion.

Bouton d'augmentation de l'intensité



La fonction d'augmentation de l'intensité permet d'infuser un espresso ou un lungo plus intense. Sélectionner le bouton pour passer au mode augmentation de l'intensité. Appuyer de nouveau pour éteindre l'appareil.

Bouton d'éjection du porte-filtre

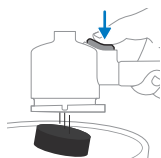

Grâce à ce bouton d'éjection, il est très facile de retirer la rondelle de café après chaque infusion. Retirer la rondelle de café en tenant le porte-filtre à l'envers et en appuyant sur le bouton d'éjection.

Utilisation de tasses plus hautes

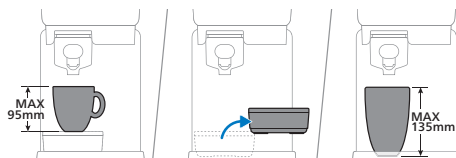

Il est possible de retirer le plateau d'égouttement pour créer de l'espace supplémentaire pour placer des tasses ou des verres plus hauts. Si le plateau d'égouttement est retiré, il est possible de placer une tasse d'une hauteur allant jusqu'à 135 mm.

Avant l'utilisation

Avant la première utilisation, retirez tous les matériaux d'emballage de la machine.

Lors de la première utilisation de la machine ou en cas de non-utilisation pendant un jour ou plus, procéder comme suit :

- 1 Rincer le porte-filtre sous le robinet.

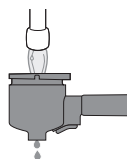

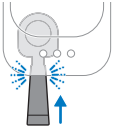

2 Insérez le porte-filtre dans la machine jusqu'à ce qu'il soit enclenché.

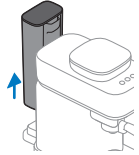

3 Retirez le réservoir d'eau de la machine.

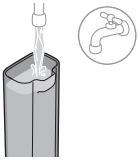

4 Rincer le réservoir d'eau. Remplir le réservoir d'eau fraîche et le remettre dans la machine.

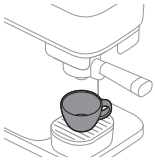

5 Placer une grande tasse ou un grand gobelet contenant un volume d'au moins 150 ml sous la buse de distribution de café.



6 Appuyer sur le bouton d'augmentation de l'intensité et le maintenir enfoncé pendant 5 secondes jusqu'à ce qu'il commence à clignoter lentement.

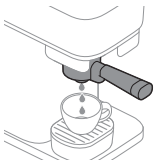

7 La machine chauffe et commence à rincer l'eau de la buse de distribution de café dans la tasse. Le bouton d'augmentation de l'intensité continue de clignoter lentement pendant ce processus.

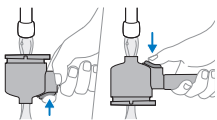

8 Lorsque le voyant d'augmentation d'intensité cesse de clignoter, le rinçage de la machine est terminé. Retirer le porte-filtre et le rincer sous le robinet avec de l'eau fraîche et tiède. Rincer soigneusement le porte-filtre de chaque côté tout en appuyant plusieurs fois sur le bouton de retrait de la rondelle.

9 La machine est désormais prête à l'emploi.

Préparation d'un espresso ou d'un lungo

Volumes normaux d'une boisson

Cette machine à café offre deux recettes de boissons typiques :



Fonction d'augmentation de l'intensité



Cette machine est livrée avec une fonction d'augmentation de l'intensité. Cela permet d'infuser un espresso ou un lungo plus intense en moulant plus de café. Pour utiliser la fonction d'augmentation de l'intensité, sélectionner d'abord un espresso ou un lungo en appuyant sur le bouton de boisson, puis appuyer sur le bouton d'augmentation de l'intensité pour activer cette fonction. Tant que la fonction d'augmentation de l'intensité est activée, la lumière DEL du bouton d'augmentation de l'intensité est allumée en continu. Lorsque vous appuyez de nouveau dessus, la fonction d'augmentation d'intensité est désactivée.

Préparation du café



- 1 Retirer le couvercle du bac à grains et le remplir de grains de café.

Avertissement : N'utilisez pas de grains de café caramélisés ou assaisonnés.

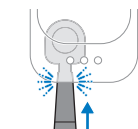

- 2 Insérez le porte-filtre vide et propre dans la machine jusqu'à ce qu'il soit enclenché.

Remarque : S'assurer que le porte-filtre est vide.

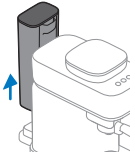

3 Retirez le réservoir d'eau de la machine.

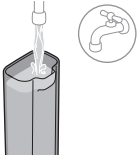

4 Remplir le réservoir d'eau fraîche et le remettre dans la machine.

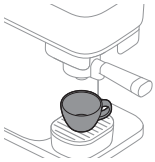

5 Placer une tasse sous la buse de distribution de café qui peut contenir la quantité de café que vous préférez (voir « Volumes normaux d'une boisson »).

Remarque : S'assurer que la tasse est bien placée sous la buse du porte-filtre.

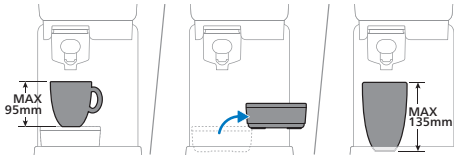

Vous pouvez placer une tasse d'une hauteur allant jusqu'à 95 mm lorsque le plateau d'égouttement est positionné. Il est possible de retirer le plateau d'égouttement pour créer de l'espace supplémentaire pour placer des tasses ou des verres plus hauts. Si le plateau d'égouttement est retiré, il est possible de placer une tasse d'une hauteur allant jusqu'à 135 mm.

6 Appuyer sur le bouton Espresso ou Lungo pour sélectionner la boisson que vous souhaitez infuser. La DEL sélectionnée commence à clignoter lentement.

Remarque : Il n'est pas nécessaire d'attendre que la machine se réchauffe. Vous pouvez passer à l'étape suivante pour infuser le café pendant que le bouton clignote lentement.



7 Pour infuser un espresso ou un lungo plus intense, cliquer sur le bouton d'augmentation de l'intensité après avoir sélectionné votre boisson. La DEL du bouton d'augmentation de l'intensité s'allume. Pour désactiver la fonction d'augmentation de l'intensité, appuyer à nouveau sur le bouton (voir « Fonction d'augmentation de l'intensité »).

Remarque : Le bouton d'augmentation de l'intensité ne peut être utilisé que si un bouton de boisson est sélectionné en premier.





- 8** Déplacer la poignée vers la droite jusqu'à ce que se fasse entendre un « clic ». La machine commencera à mouliner les grains de café. Pendant la préparation de la boisson sélectionnée, la DEL continue de clignoter lentement.

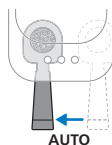

- 9** Lorsque la machine a fini de broyer les grains de café, le porte-filtre revient automatiquement à la position de départ et la machine commence à infuser la boisson sélectionnée. La DEL continue de clignoter lentement.



- 10** Lorsque la DEL cesse de clignoter, votre café est prêt. Savourez votre espresso ou votre lungo infusé de grains de café fraîchement moulus.

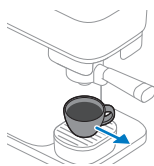

- 11** Lorsque toutes les DEL sont éteintes, le porte-filtre peut être retiré. Retirer le porte-filtre de la machine pour le vider. Inverser le porte-filtre au-dessus d'un bac, et appuyer sur le bouton d'éjection pour retirer la rondelle de café du porte-filtre.

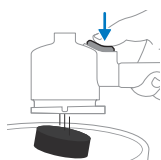

Remarque : Vider le porte-filtre après chaque infusion de café.

Infusion d'un café décaféiné

La machine offre également la possibilité d'infuser du café décaféiné avec du café prémoulu.

- 1** Ajouter du café moulu décaféiné (10 g max. ou une cuillère à soupe complète) au porte-filtre.
- 2** Insérer le porte-filtre dans la machine.
- 3** S'assurer que le récipient d'eau est rempli d'eau.
- 4** Placer une tasse sous la buse de distribution du café.
- 5** Appuyer sur le bouton d'augmentation de l'intensité et le maintenir enfoncé pendant 5 secondes jusqu'à ce qu'il commence à clignoter lentement.
- 6** La machine chauffe et commence à distribuer de l'eau au moyen du porte-filtre pour infuser votre café décaféiné. La DEL clignote lentement.
- 7** Appuyer de nouveau sur le bouton d'augmentation d'intensité lorsque vous avez atteint le volume de café souhaité. Votre café décaféiné est maintenant prêt.

Programmation des volumes de boisson

Chaque bouton de café est programmé pour infuser du café selon sa configuration initiale. Néanmoins, vous pouvez adapter le volume de boisson offert par les boutons selon vos désirs, et enregistrer votre préférence dans la machine. La machine infuse ensuite la quantité de café que vous préférez à tous les coups.

Remarque : Seul le volume de boisson peut être programmé à l'aide des boutons. Le bouton d'augmentation de l'intensité ne peut pas être programmé ni sélectionné en mode de programmation.

				Min.	Max.
Espresso				30 ml	70 ml
Lungo				70 ml	200 ml

Pour programmer le volume de café :

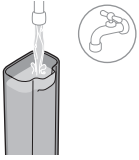

1 Remplir le récipient d'eau fraîche.

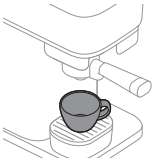

2 Placez une tasse sur le plateau égouttoir.

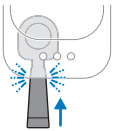

3 Insérez le porte-filtre dans la machine jusqu'à ce qu'il soit enclenché.



4 Appuyer sur le bouton de la recette que vous souhaitez changer et le maintenir enfoncé pendant 5 secondes, jusqu'à ce que le bouton commence à clignoter par intermittence.

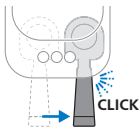

- 5 Déplacer fermement la poignée vers la droite jusqu'à ce qu'un « clic » se fasse entendre. La machine commencera à moulinner les grains de café pour la boisson sélectionnée dans le porte-filtre.



- 6 Le porte-filtre se remet automatiquement en position, et la machine commence à infuser la boisson sélectionnée.



- 7 Lorsque la tasse contient la quantité de café désirée, appuyer de nouveau sur le bouton clignotant (le bouton programmé). Le bouton sélectionné clignote pour confirmer que le nouveau volume a été programmé.

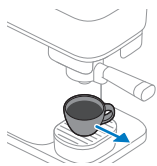

- 8 La machine est prête lorsque la DEL cesse de clignoter. Retirer la tasse et savourer votre café avec le volume ajusté.

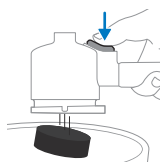

- 9 Lorsque toutes les DEL sont éteintes, le porte-filtre peut être retiré. Retirer le porte-filtre de la machine pour le vider. Inverser le porte-filtre au-dessus d'un bac, et appuyer sur le bouton d'éjection pour retirer la rondelle de café du porte-filtre.

Réinitialiser les volumes de boissons aux paramètres d'usine

Pour réinitialiser les volumes de boisson à leurs paramètres d'usine :

- 1 Maintenir enfoncés les boutons d'augmentation d'intensité, d'espresso ou de lungo pendant 5 secondes, jusqu'à ce que tous les boutons commencent à clignoter rapidement pour indiquer que la machine a été réinitialisée aux paramètres d'usine.



Nettoyage et entretien

Rinçage de la machine

Avant la première utilisation, veiller à rincer la machine. Rincer également la machine lorsqu'elle n'a pas été utilisée depuis une semaine ou plus.

Pour rincer la machine, le porte-filtre doit être vide et inséré dans la machine. Pour commencer le rinçage, maintenir enfoncé le bouton d'augmentation d'intensité pendant 5 secondes jusqu'à ce qu'il commence à clignoter par intermittence.

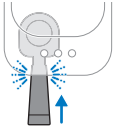

- 1 Insérez le porte-filtre dans la machine jusqu'à ce qu'il soit enclenché.

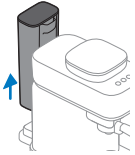

- 2 Retirez le réservoir d'eau de la machine.



- 3 Rincer le réservoir d'eau. Remplir le réservoir d'eau fraîche et le remettre dans la machine.

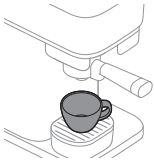

- 4 Placer une grande tasse ou un grand gobelet contenant un volume d'eau moins 150 ml sous la buse de distribution de café.



- 5 Appuyer sur le bouton d'augmentation de l'intensité et le maintenir enfoncé pendant 5 secondes jusqu'à ce qu'il commence à clignoter lentement.

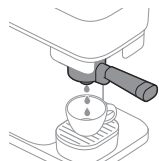

- 6 La machine chauffe et commence à rincer l'eau de la buse de distribution de café dans la tasse. Le bouton d'augmentation de l'intensité continue de clignoter lentement pendant ce processus.

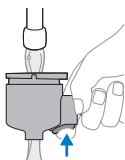

- 7 Lorsque le voyant d'augmentation d'intensité cesse de clignoter, le rinçage de la machine est terminé. Retirer le porte-filtre et le rincer sous le robinet avec de l'eau fraîche et tiède. Rincer soigneusement le porte-filtre de chaque côté tout en appuyant plusieurs fois sur le bouton de retrait de la rondelle.
- 8 La machine est désormais prête à l'emploi.

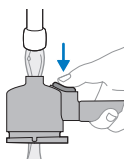

Nettoyer le porte-filtre

Nettoyer le porte-filtre à la fin de la journée ou entre la préparation des boissons si préféré, en le rinçant.

Il est également possible de nettoyer le porte-filtre plus soigneusement.

Remarque : Le porte-filtre ne peut pas être nettoyé dans le lave-vaisselle, car cela causera une décoloration et des dommages aux matériaux.

Nettoyage du porte-filtre par rinçage :

- 1 Vider le porte-filtre.

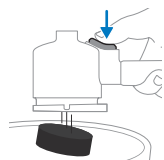

- 2 Rincer le porte-filtre à l'eau chaude sous le robinet. Vous pouvez utiliser un détergent léger sans odeur.



Avertissement : Ne pas utiliser d'objets tranchants pour vider ou nettoyer le porte-filtre, car cela pourrait endommager les surfaces d'étanchéité.

- 3 Lors du rinçage, tourner le porte-filtre pour le rincer de tous les côtés et appuyer plusieurs fois sur le bouton d'éjection.

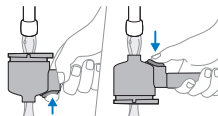

4 Sécher le porte-filtre à l'aide d'un chiffon propre et sec.

Pour nettoyer à fond la tête du porte-filtre, la tremper dans de l'eau tiède et un peu de liquide nettoyant doux pendant environ 10 minutes. Rincer ensuite sous le robinet conformément aux instructions ci-dessus.

Remarque : Si on a un porte-filtre avec une poignée en bois, s'assurer de ne pas tremper la poignée dans l'eau.

Nettoyage des pièces amovibles



Vous pouvez nettoyer toutes les pièces amovibles avec de l'eau chaude et un détergent doux et inodore. Sécher les pièces à l'aide d'un chiffon propre et sec.

Seul le couvercle du plateau d'égouttement en plastique peut être lavé au lave-vaisselle. Le couvercle du plateau d'égouttement métallique ne peut pas être lavé au lave-vaisselle.

Nettoyage du bac à grains et de l'extérieur de la machine



Nettoyer l'intérieur du bac à grains et l'extérieur de la machine à l'aide d'un chiffon humide.

Sécher le bac à grains et l'extérieur de la machine à l'aide d'un chiffon sec.

Ne pas verser d'eau dans le bac à grains et éviter que des gouttes d'eau excessives ne tombent à l'intérieur de celui-ci.

Détartrage

Pour nettoyer et détartrer la machine, nous vous recommandons d'utiliser le produit d'entretien Philips CA6700. Vous ne devriez en aucun cas utiliser un détartrant à base d'acide sulfurique, d'acide chlorhydrique, d'acide sulfamique ou acétique (vinaigre) puisque cela pourrait endommager le circuit d'eau de votre machine et l'empêcher de dissoudre correctement le calcaire. Le fait d'omettre de détartrer l'appareil entraîne également l'annulation de votre garantie. Vous pouvez vous procurer la solution de détartrage Philips dans la boutique en ligne <https://www.home-appliances.philips/parts-accessories>.

Procédure de détartrage

Lorsque les boutons Espresso et Lungo clignotent simultanément quelques fois après l'infusion d'une boisson, votre machine doit être détartrée. Utiliser le détartrant CA6700 de Philips.

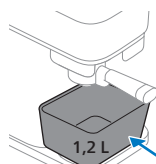
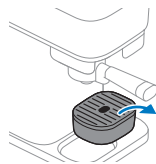

- 1 Retirer le plateau d'égouttement de la plateforme et placer un contenant d'une capacité d'au moins 1,2 litre sous la buse de distribution de café.

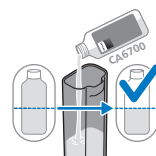

- 2 Verser la moitié d'une bouteille (125 ml) de solution liquide CA6700 Philips dans le réservoir d'eau.



- 3 Remplissez le réservoir d'eau fraîche du robinet.

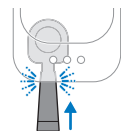

- 4 Insérer le porte-filtre. S'assurer qu'il n'y a pas de rondelle de café dans le porte-filtre.

Remarque : Le porte-filtre doit être inséré pour lancer le processus de détartrage.

- 5 Appuyer sur les boutons Espresso et Lungo et les maintenir enfoncés pendant 5 secondes, jusqu'à ce que le bouton Espresso commence à clignoter lentement et que le bouton Lungo soit allumé en continu.



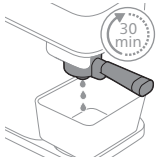

6 La machine distribue la solution de détartrage complète à intervalles réguliers. Ce processus dure jusqu'à 30 minutes.



7 Attendre que le bouton Lungo commence à clignoter rapidement et que le bouton Espresso soit allumé en continu. La première phase du cycle de détartrage est terminée.

8 Retirer et vider le contenant.

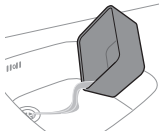

9 Remettre le contenant sous la buse de distribution de café.

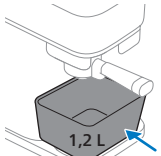

10 Retirez le réservoir d'eau et rincez-le sous l'eau du robinet. Remplir le réservoir d'eau froide du robinet et le remettre dans la machine.

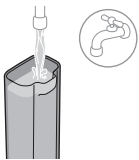

11 Appuyer sur le bouton Lungo clignotant pour lancer le cycle de rinçage.



12 Pendant que la machine procède au rinçage, le bouton Lungo commence à clignoter lentement, et le bouton Espresso est allumé en continu.

Remarque : Le réservoir d'eau se videra sans interruption.

13 Lorsque le cycle de rinçage est terminé, les voyants des boutons s'éteignent. La procédure de détartrage est terminée.



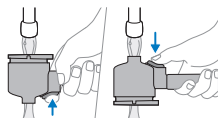

14 Retirer le porte-filtre et le rincer sous le robinet à l'eau fraîche. Lors du rinçage, tourner le porte-filtre pour le rincer de tous les côtés et appuyer plusieurs fois sur le bouton d'éjection. Sécher ensuite le porte-filtre à l'aide d'un chiffon propre et sec.

Que faire si la procédure de détartrage est interrompue

Si la procédure de détartrage est interrompue pendant la phase avec un mélange de détartrant et d'eau : débrancher la machine, la rebrancher et recommencer la procédure de détartrage à partir de l'étape 1.

Si la procédure de détartrage est interrompue pendant le cycle de rinçage : retirer le récipient d'eau, le rincer à l'eau, remplir le récipient d'eau, le remettre en place et rincer la machine plusieurs fois (voir « Rinçage de la machine »).

Signification des voyants

	Signal	Définition
	Bouton Espresso ou Lungo Clignote lentement	La boisson est sélectionnée. La poignée du porte-filtre peut être déplacée vers la droite pour commencer à mouler le café. Le bouton de la boisson sélectionnée clignote lentement dès qu'il est sélectionné et que le démarrage direct est activé.
	Bouton Espresso ou Lungo Clignotement rapide pendant l'infusion du café	Le réservoir d'eau est vide lors de l'infusion d'un café. Remplissez le réservoir d'eau et remettez-le dans la machine. Veillez à pousser le réservoir d'eau dans le boîtier de la machine jusqu'à ce qu'il soit enclenché. Puis, appuyez sur le bouton qui clignote rapidement pour poursuivre l'infusion.
	Bouton Espresso ou Lungo Clignotement rapide après le remplissage ou la remise en place du réservoir d'eau.	Le réservoir d'eau n'est pas en place ou n'a pas été correctement replacé. Veillez à pousser le réservoir d'eau dans le boîtier de la machine jusqu'à ce qu'il soit enclenché. Puis, appuyez sur le bouton de boisson qui clignote rapidement pour démarrer ou poursuivre le processus d'infusion. Si vous avez rempli le réservoir d'eau sans le retirer de la machine, appuyez sur le bouton de boisson qui clignote rapidement pour poursuivre l'infusion du café.



Bouton Espresso ou Lungo

Clignotement rapide après un mouvement automatique vers l'arrière du porte-filtre

Le porte-filtre n'est pas en place. Poussez le porte-filtre dans la machine jusqu'à ce qu'il soit en place. Le voyant DEL commence à clignoter lentement et la machine commence à infuser du café.



Bouton Espresso ou Lungo

Clignotement rapide pendant ou après la mouture
Le manche est toujours en position mouture.

Le réservoir d'eau est retiré de la machine pendant la mouture ou n'est pas bien placé dans la machine. Veuillez à replacer le réservoir d'eau et à le pousser dans le boîtier de la machine jusqu'à ce qu'il soit enclenché. Elle poursuit automatiquement le cycle.



Bouton Espresso ou Lungo

Clignote de manière intermittente.

Le mode de programmation est actif (voir « Programmation des volumes de boisson »).



Boutons Espresso et Lungo

Les deux clignotent après l'infusion d'un café

Vous devez détartre la machine (voir « Détartrage »).



Boutons Espresso et Lungo

Le bouton Espresso clignote lentement et le bouton Lungo est allumé en continu.

La machine est dans la première phase de rinçage de la procédure de détartage (voir « Procédure de détartage »).



Boutons Espresso et Lungo

Le bouton Espresso est allumé en continu et le bouton Lungo clignote lentement.

La machine est dans la phase de rinçage de la procédure de détartage (voir « Procédure de détartage »).



Boutons Espresso et Lungo

Le bouton Espresso clignote vite et le bouton Lungo est allumé en continu.

Le porte-filtre n'est pas inséré après le début du processus de détartage. Insérez le porte-filtre et la machine démarre la procédure de détartage (voir « Procédure de détartage »).



Le récipient d'eau n'est pas inséré, ou n'est pas placé correctement, pendant le processus de détartage. Placer le récipient d'eau et appuyer sur le bouton Espresso qui clignote vite pour lancer la procédure de détartage (voir « Procédure de détartage »).



Boutons Espresso et Lungo

Le bouton Espresso est allumé en continu et le bouton Lungo clignote rapidement.

Le récipient d'eau est vide pendant la procédure de détartrage. Retirer le récipient d'eau, le rincer avec de l'eau, le remettre en place et appuyer sur le bouton Lungo qui clignote vite pour continuer la procédure de détartrage (voir « Procédure de détartrage »).



Bouton d'augmentation de l'intensité

Allumé en continu et le bouton Espresso ou Lungo clignote lentement.

La fonction d'augmentation de l'intensité est sélectionnée. Le bouton d'augmentation de l'intensité ne peut être sélectionné que si l'un des boutons de la boisson a été activé d'abord (voir « Fonction d'augmentation de l'intensité »).



Bouton d'augmentation de l'intensité

Clignote lentement

Le rinçage de la machine a démarré et est effectué par celle-ci.



Bouton d'augmentation de l'intensité

Clignote rapidement

Le rinçage ou l'infusion du décaféiné avec du café prémoulu démarre alors que le porte-filtre n'a pas été inséré. Insérez le porte-filtre et la machine démarre le cycle.



Le réservoir d'eau est vide pendant le rinçage, ou il est manquant ou n'est pas placé correctement. Remplissez le réservoir d'eau, veillez à le replacer dans la machine et appuyez sur le bouton d'intensité qui clignote rapidement pour démarrer le rinçage.



Tous les boutons

Clignote lentement

La machine revient à sa position de départ. Pendant cette période, il est impossible de retirer le porte-filtre. Une fois que les DEL ont cessé de clignoter, vous pouvez retirer le porte-filtre.

Résolution des problèmes

Problème	Cause possible	Solution
Le porte-filtre ne peut pas être déplacé vers la droite pour commencer à moudre le café.	La sécurité de la machine est activée pour ne pas infuser un nouveau café, lorsqu'il y a encore une vieille rondelle de café à l'intérieur du porte-filtre.	Retirer le porte-filtre et le vider, le rincer au besoin et le remettre dans la machine. Toujours s'assurer que le porte-filtre est vide avant de démarrer une nouvelle infusion.
Le porte-filtre est bloqué en position de mouture sur la droite.	Le bouchon a été retiré de la machine alors que le porte-filtre était en position de mouture.	Remettre le porte-filtre en position de départ manuellement.
Le bouton Espresso ou Lungo continue de clignoter lentement, et la machine ne chauffe pas.	Dès qu'un bouton de boisson est sélectionné, il commence à clignoter lentement pour indiquer que la fonction de démarrage direct est activée. La machine chauffe, et on peut passer à l'étape suivante.	Pas besoin d'attendre. Déplacer la poignée du porte-filtre vers la droite pour démarrer le processus de mouture et d'infusion.
La machine ne commence pas à moudre les grains. Le bouton Espresso ou Lungo continue de clignoter lentement lorsque le porte-filtre a été déplacé vers la droite pour commencer la mouture.	Le porte-filtre n'était pas complètement inséré ou il est sorti de son logement lorsqu'il a été déplacé vers la droite.	Poussez légèrement le manche du porte-filtre pour bien l'insérer dans la machine. La machine commence à moudre les grains. Veillez toujours à insérer complètement le porte-filtre dans la machine jusqu'à ce que vous entendiez un clic.
La machine à café ne commence pas à moudre. Le bouton Espresso ou Lungo continue de clignoter rapidement après la mouture.	Le porte-filtre n'est pas à sa place après avoir été repoussé automatiquement vers l'arrière en position « Infusion ».	Poussez légèrement le manche du porte-filtre pour bien l'insérer dans la machine. La machine commence à infuser du café.
	Le réservoir d'eau est retiré de la machine pendant la mouture ou n'est pas bien placé dans la machine.	Veillez à replacer le réservoir d'eau et à le pousser dans le boîtier de la machine jusqu'à ce qu'il soit enclenché.
Le porte-filtre ne peut pas être retiré de la machine.	La machine infuse encore le café.	Tant que le processus d'infusion est en cours et que la DEL de la boisson sélectionnée clignote lentement, le porte-filtre ne peut pas être retiré de la machine.

Problème	Cause possible	Solution
	Le processus d'infusion de café, de rinçage, de programmation ou de détartrage a été interrompu.	Si un processus est interrompu, la machine a besoin d'un certain temps pour revenir à la position de départ. Pendant ce processus, il est impossible de retirer le porte-filtre tant que tous les voyants DEL ne sont pas éteints.
Le porte-filtre ne peut pas être retiré ni extrait de la machine, et les trois DEL continuent de clignoter lentement pendant plus longtemps.	La machine tente de revenir à une position neutre, mais n'est pas en mesure de le faire.	Débrancher la machine, attendre 15 secondes et la rebrancher. Lorsqu'on la rebranche, la machine tentera de résoudre le problème. Si cela ne résout pas le problème, essayer de débrancher la machine, attendre 15 secondes et de la rebrancher une fois de plus. Si cela ne fonctionne pas, la machine doit être réparée. Contactez le service à la clientèle de votre pays.
Le café n'est pas assez fort ou est trop léger.	Le bouton d'augmentation de l'intensité n'est pas sélectionné.	Après avoir sélectionné une formule de boisson, vous pouvez appuyer sur le bouton d'augmentation de l'intensité pour activer cette fonction. Lorsque le bouton d'augmentation de l'intensité est sélectionné, la boisson sera plus forte (voir « Fonction d'augmentation de l'intensité »).
	Le type de grains de café ou la torréfaction choisie ne sont pas assez forts.	Essayer un autre type de grains ou une torréfaction différente.
	Première utilisation de la machine ou passage à un autre type de grains ou à un autre type de torréfaction. Le système de dosage doit être ajusté.	Infuser une ou deux tasses supplémentaires de café pour optimiser le système de dosage.
La machine n'infuse pas de café, il n'y a pas de fuite autour du porte-filtre.	Le porte-filtre n'est pas vidé avant le démarrage d'une nouvelle infusion.	Toujours vider le porte-filtre avant de démarrer une nouvelle infusion. S'assurer qu'il ne reste pas de café moulu dans le porte-filtre avant de commencer le processus de mouture et d'infusion.

Problème	Cause possible	Solution
Il y a du café moulu qui tombe de la machine et sur le plateau d'égouttement.	L'infusion n'a pas été démarrée avec un porte-filtre vide. Il restait du café moulu à l'intérieur avant le début du processus de la mouture et d'infusion.	Retirez le porte-filtre de la machine. Videz-le et rincez-le sous le robinet. Veuillez toujours à commencer une nouvelle infusion avec un porte-filtre vide. Si le porte-filtre est bloqué, repoussez-le vers la gauche, puis retirez-le et videz-le. Retirez le marc qui est tombé avec un chiffon sec et essayez d'infuser un nouveau café.
Il y a de l'eau claire sous la machine.	Le réservoir d'eau a été trop rempli lorsqu'il a été remis dans la machine, ce qui a créé un déversement d'eau.	Lorsqu'on place un récipient d'eau plein, s'assurer qu'il n'y a pas de déversement d'eau.
Le porte-filtre laisse fuir des gouttes de café ou d'eau.	Du café ou de l'eau sont restés dans le porte-filtre après qu'il a été vidé ou nettoyé.	Des gouttes de café peuvent apparaître. Après le rinçage, s'assurer de retirer l'excès d'eau.

Mousseur à lait (BAR303, BAR311)

Mode d'emploi

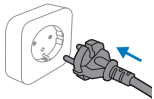

- 1 Insérer la fiche dans une prise murale.

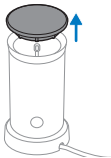

- 2 Retirer le couvercle du mousseur à lait.

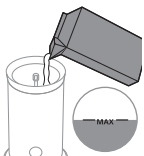

- 3 Remplir le mousseur à lait au niveau désiré.

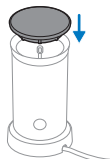

- 4 Fermer le couvercle du mousser à lait et s'assurer que la tige du support du fouet s'adapte au couvercle comme indiqué.



- 5 Appuyer sur le bouton durant 1 seconde pour chauffer et mousser le lait. Appuyer sur le bouton durant 3 secondes pour faire mousser le lait froid.

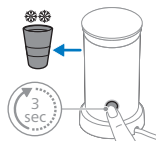

- 6 Retirer le fouet pour le nettoyage après le moussage.

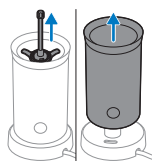

Nettoyage et entretien



- 1 Rincer l'intérieur du mousser à lait sous l'eau chaude courante.

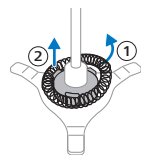

- 2 Retirer le couvercle et retirer le support de fouet du mousser à lait.



- 3 Retirer le fouet du support de fouet et rincer les pièces sous l'eau courante chaude.

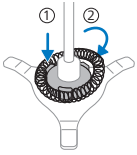

4 Placer le fouet sur le support du fouet. Placer le support de fouet avec le fouet dans le moussEUR à lait.



5 Retirer la fiche de la prise murale. Nettoyer l'extérieur du moussEUR à lait à l'aide d'un chiffon humide.

Dépannage

Ce chapitre résume les problèmes les plus courants que vous pourriez rencontrer avec le moussEUR à lait.

Problème	Cause possible	Solution
Le voyant du bouton clignote, mais l'appareil ne fonctionne pas.	Vous venez de préparer de la mousse de lait chaude ou du lait chaud et d'appuyer de nouveau sur le bouton pour obtenir du lait chaud ou de la mousse de lait chaude sans laisser l'appareil refroidir.	Si vous voulez préparer de la mousse de lait ou du lait chauds, le contenant de lait doit refroidir pendant quelques minutes avant de pouvoir être utilisé de nouveau. Tant que le contenant de lait est chaud, le limiteur de température veille à ce que l'appareil ne puisse pas être utilisé. Vous pouvez rincer l'intérieur du contenant de lait à l'eau froide pour le faire refroidir plus rapidement.
	La température du lait est trop élevée.	Remplacer le lait chaud par du lait froid ou laisser refroidir l'appareil.
L'appareil n'offre pas le fonction de création de mousse.	Le couvercle n'est pas placé correctement sur l'appareil.	Placer correctement le couvercle.
	Vous n'avez pas connecté la bobine de moussage au support de bobine.	Connecter la bobine de moussage au support de bobine.

Problème	Cause possible	Solution
	Vous avez utilisé un type de lait qui ne convient pas au moussage.	De nombreux facteurs peuvent influencer sur la qualité de la mousse de lait (comme la teneur en protéines). Si le lait ne mousse pas comme vous le souhaiteriez, essayer un autre type ou une autre marque de lait. Utiliser du lait de vache semi-écrémé à la température du réfrigérateur pour obtenir le meilleur résultat.
	L'intérieur du contenant à lait est contaminé par des résidus de lait, ce qui empêche le support de bobine de tourner.	Nettoyer le support de bobine et l'intérieur du contenant de lait.
Le lait fuit sous le couvercle.	Vous avez mis trop de lait dans le contenant.	Ne pas remplir le contenant au-delà de l'indication MAX.
Le lait n'est pas très chaud.	Ce phénomène est normal.	Le lait est chauffé jusqu'à environ 74 °C pour assurer d'avoir la meilleure mousse et le meilleur goût. Les protéines du lait commencent à se décomposer et à brûler si le lait est surchauffé.
Tout le lait n'a pas été moussé.	Ce phénomène est normal.	L'appareil ne fait pas mousser tout le lait. L'appareil a créé le ratio optimal mousse-lait. Le lait se mélange facilement au café ou à d'autres boissons, et la délicieuse mousse de lait reste sur le dessus de la boisson.

Efficacité énergétique

Efficacité énergétique BAR30X	Valeur
Consommation électrique en mode veille	s.o.
Consommation électrique à l'arrêt	0,2 W
Consommation électrique en mode veille avec réseau	s.o.
Période avant le passage automatique à l'arrêt	0 min.
Étalon de mesure	EN 50564:2011

Sadržaj

Pregled uređaja za kavu	207
Uvod	207
Priprema za uporabu	208
Kuhanje napitaka Espresso ili Lungo	210
Programiranje količine napitaka	213
Čišćenje i održavanje	215
Uklanjanje kamenca	217
Značenje svjetlosnih signala	220
Rješavanje problema	223
Pjenilica mlijeka (BAR303, BAR311)	225
Energetska učinkovitost	228

Pregled uređaja za kavu

- 1 Gumb Espresso
- 2 Gumb Lungo
- 3 Gumb za pojačavanje intenziteta
- 4 Poklopac spremnika za vodu
- 5 Spremnik za vodu
- 6 Spremnik za zrna kave
- 7 Poklopac spremnika za zrna kave
- 8 Portafiltar
- 9 Držač portafiltera
- 10 Pladanj za prikupljanje tekućine
- 11 Platforma za šalice
- 12 Donji pladanj za ocjeđivanje

Uvod

Čestitamo na kupnji novog uređaja za espresso Philips Baristina. Ovaj je uređaj iznimno jednostavan za uporabu i održavanje.

Ovaj je uređaj ispitao s kavom. Iako je pažljivo očišćen, možda su preostali ostaci kave. U svakom slučaju, jamčimo da je uređaj potpuno nov.

Neke značajke uređaja:

Izravno pokretanje

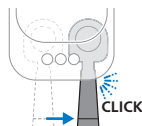

Funkcija izravnog pokretanja omogućuje vam da uključite uređaj i jednostavno napravite ukusnu kavu. Nema gumba za uključivanje/isključivanje. Jednostavno pritisnite gumb napitka koji želite pripremiti. Zatim pomaknite portafiltar udesno kako biste započeli proces mljevenja i kuhanja kave.

Gumb za pojačavanje intenziteta



Funkcija pojačavanja intenziteta omogućuje vam pripremu intenzivnijeg napitka Espresso ili Lungo. Odaberite gumb kako biste uključili pojačavanje intenziteta. Pritisnite ga ponovno kako biste ga isključili.

Gumb za izbacivanje na portafiltru

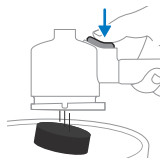

Ovim gumbom za izbacivanje vrlo je jednostavno ukloniti pločicu kave nakon svake pripreme. Izvadite pločicu kave tako da portafilter okrenete naopako i pritisnete gumb za izbacivanje.

Uporaba većih šalica

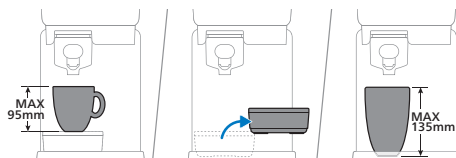

Možete ukloniti pladanj za prikupljanje tekućine kako biste stvorili dodatni prostor za postavljanje viših šalica ili čaša. Ako se ukloni pladanj za prikupljanje tekućine, možete postaviti šalicu visine do 135 mm.

Priprema za uporabu

Prije prve uporabe uklonite s uređaja sve ambalažne materijale.

Kada prvi put upotrebljavate uređaj ili ako ga niste upotrebljavali tjedan dana ili dulje, slijedite ove korake:

- 1 Isperite portafilter pod mlazom vode.

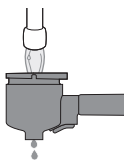

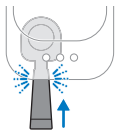

2 Umetnite portafiltar u uređaj i osigurajte da dosjedne na svoje mjesto.

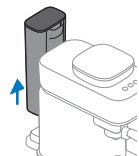

3 Izvadite spremnik za vodu iz uređaja.

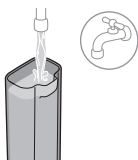

4 Isperite spremnik za vodu. Spremnik za vodu napunite svježom vodom i vratite ga u uređaj.

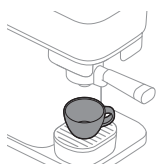

5 Ispod žlijeba za istjecanje kave stavite veliku šalicu ili vrč za kavu zapremnine od najmanje 150 ml.



6 Pritisnite gumb za pojačavanje intenziteta i držite ga pet sekundi dok ne počne polako treperiti.

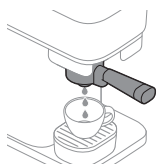

7 Uređaj se zagrijava i voda počinje protjecati iz žlijeba za istjecanje kave u šalicu. Tijekom ovog postupka gumb za pojačavanje intenziteta nastavit će polako treperiti.

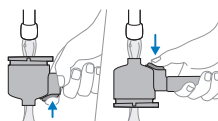

8 Kada lampica za pojačavanje intenziteta prestane treperiti, uređaj je završio ispiranjem. Uklonite portafiltar i temeljito ga isperite pod mlazom svježeg mlake vode. Temeljito isperite portafiltar s obje strane, nekoliko puta pritišćući gumb za uklanjanje pločice kave.

9 Uređaj je sada spreman za upotrebu.

Kuhanje napitaka Espresso ili Lungo

Standardne količine napitaka

Na ovom uređaju za kavu postoje dva standardna recepta za napitke:



Funkcija pojačavanja intenziteta



Ovaj uređaj sadržava funkciju pojačavanja intenziteta. To vam omogućuje da skuhate intenzivniji napitak Espresso ili Lungo mljevenjem veće količine kave. Za uporabu funkcije pojačavanja intenziteta najprije odaberite napitak Espresso ili Lungo pritiskom na gumb za napitak, a zatim pritisnite gumb za pojačavanje intenziteta kako biste uključili ovu funkciju. Sve dok je funkcija pojačavanja intenziteta omogućena, LED svjetlo gumba za pojačavanje intenziteta neprestano svijetli. Kada ponovno pritisnete gumb, onemogućit ćete funkciju pojačavanja intenziteta.

Priprema kave

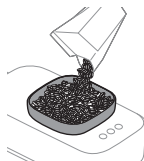

- 1 Skinite poklopac posude za zrna kave i napunite je zrnjem.

Upozorenje: Nemojte upotrebljavati karmeliziranu ili aromatiziranu kavu u znu.

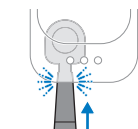

- 2 Umetnite prazan i čist portafiltar u uređaj i osigurajte da dosjedne na svoje mjesto.

Napomena: Provjerite je li portafiltar prazan.

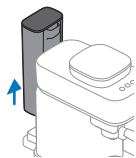

3 Izvadite spremnik za vodu iz uređaja.

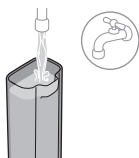

4 Spremnik za vodu napunite svježom vodom i vratite ga u uređaj.

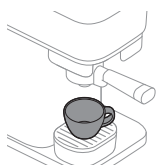

5 Ispod žlijeba za istjecanje kave stavite šalicu koja može primiti količinu kave koju želite (vidi „Standardne količine napitaka“).

Napomena: Provjerite je li šalica pravilno postavljena ispod žlijeba za istjecanje na portafiltru.

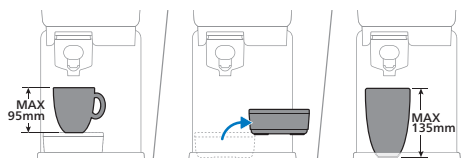

Ako je postavljen pladanj za prikupljanje tekućine, možete postaviti šalicu visine do 95 mm. Možete ukloniti pladanj za prikupljanje tekućine kako biste stvorili dodatni prostor za postavljanje viših šalica ili čaša. Ako se ukloni pladanj za prikupljanje tekućine, možete postaviti šalicu visine do 135 mm.

6 Pritisnite gumb Espresso ili Lungo za odabir napitka koji želite skuhati. LED lampica odabranog napitka počinje polako treptati.

Napomena: Ne morate čekati da se uređaj zagrije. Možete nastaviti na sljedeći korak kuhanja kave dok gumb polako treperi.



7 Za pripremu intenzivnijeg napitka Espresso ili Lungo, odaberite gumb za pojačavanje intenziteta nakon odabira napitka. Zasvijetlit će LED lampica gumba za pojačavanje intenziteta. Za onemogućavanje funkcije pojačavanja intenziteta ponovno pritisnite gumb (vidi „Funkcija pojačavanja intenziteta“).

Napomena: Gumb za pojačavanje intenziteta može se upotrebljavati samo ako je najprije odabran gumb za napitak.



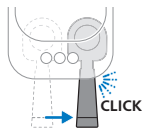

- 8** Pomičite dršku udesno dok ne začujete zvuk „klik“. Uređaj će početi mljeti zrna kave. Tijekom mljevenja odabranog napitka, LED lampica nastavlja polako treperiti.

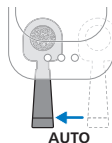

- 9** Kada uređaj završi s mljevenjem zrna kave, portafilter se automatski vraća u početni položaj i uređaj počinje s pripremom odabranog napitka. LED lampica nastavit će polako treperiti.



- 10** Kada LED lampica prestane treperiti, vaša kava je spremna. Uživajte u svom napitku Espresso ili Lungo pripremljenom od svježe mljevenih zrna kave.

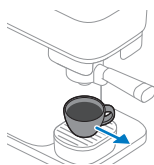

- 11** Portafilter se može ukloniti kada se isključe sve LED lampice. Uklonite portafilter iz uređaja kako biste ga ispraznili. Okrenite portafilter iznad kante za otpad i pritisnite gumb za izbacivanje kako biste uklonili pločicu kave iz portafiltra.

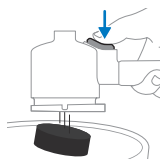

Napomena: Ispraznite portafilter nakon svake pripreme kave.

Kuhanje kave bez kofeina

Uređaj također pruža mogućnost kuhanja kave bez kofeina s prethodno mljevenom kavom u prahu.

- 1** U portafilter dodajte mljevenu kavu bez kofeina (maks. 10 g ili jednu punu žlicu).
- 2** Umetnite portafilter u uređaj.
- 3** Provjerite je li spremnik za vodu napunjen vodom.
- 4** Stavite šalicu pod žlijeb za istjecanje kave.
- 5** Pritisnite gumb za pojačavanje intenziteta i držite ga pet sekundi dok ne počne polako treperiti.
- 6** Uređaj se zagrijava i počinje ulijevati vodu kroz portafilter kako bi skuhao kavu bez kofeina. LED lampica polako treperi.
- 7** Ponovno pritisnite gumb za pojačavanje intenziteta kada postignete željenu količinu kave. Vaša je kava bez kofeina sada spremna.

Programiranje količine napitaka

Svaki gumb za kavu programiran je za kuhanje kave na idealnoj postavci. Ipak, količinu napitka na određenom gumbu možete prilagoditi svojim željama i spremiti svoje postavke u uređaj. Uređaj zatim svaki put kuha vašu željenu količinu kave.

Napomena: Može se programirati samo količina napitka na gumbima za napitke. Gumb za pojačavanje intenziteta ne može se programirati i/ili odabrati tijekom načina programiranja.

				Min.	Max.
Espresso				30 ml	70 ml
Lungo				70 ml	200 ml

Za programiranje količine kave:

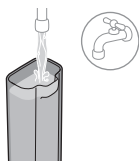

1 Napunite spremnik za vodu svježom vodom.

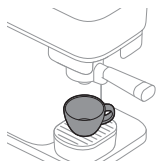

2 Postavite šalicu na pladanj za prikupljanje tekućine.

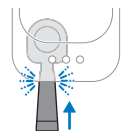

3 Umetnite portafilter u uređaj i osigurajte da dosjedne na svoje mjesto.

4 Pritisnite gumb recepta koji želite promijeniti i držite ga pet sekundi, dok gumb ne počne isprekidano treptati.





- 5** Snažno pomičite dršku udesno dok ne začujete zvuk „klik“. Uređaj će početi mljeti zrna kave u portafiltar za odabrani napitak.



- 6** Portafiltar se automatski vraća u položaj i uređaj počinje s kuhanjem odabranog napitka.

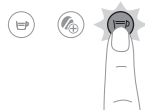

- 7** Kada šalica sadrži željenu količinu kave, ponovno pritisnite gumb koji treperi (gumb koji programirate). Odabrani gumb kratko će zatreperiti kako bi se potvrdilo da je nova količina programirana.

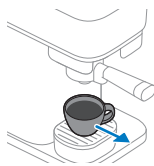

- 8** Kada LED lampica prestane treperiti, uređaj je spreman. Izvadite šalicu i uživajte u kavi s prilagođenom količinom.

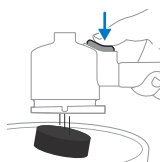

- 9** Portafiltar se može ukloniti kada se isključe sve LED lampice. Uklonite portafiltar iz uređaja kako biste ga ispraznili. Okrenite portafiltar iznad kante za otpad i pritisnite gumb za izbacivanje kako biste uklonili pločicu kave iz portafiltra.

Ponovno postavljanje količine napitka na tvorničke postavke

Za ponovno postavljanje količine napitka na tvorničke postavke učinite sljedeće:

- 1** Pritisnite gumbе za espresso, lungo i pojačavanje intenziteta istodobno i držite ih pet sekundi dok svjetla u svim gumbima ne počnu brzo treperiti kako bi pokazala da je uređaj ponovno postavljen na tvorničke postavke.



Čišćenje i održavanje

Ispiranje uređaja

Prije prve uporabe, obvezno isperite uređaj. Također isperite uređaj kada se nije upotrebljavao tjedan ili više dana.

Za ispiranje uređaja portafiltar treba isprazniti i umetnuti u uređaj. Za početak ispiranja pritisnite gumb za pojačavanje intenziteta i držite ga pet sekundi dok ne započne isprekidano treperiti.

1 Umetnite portafiltar u uređaj i osigurajte da dosjedne na svoje mjesto.

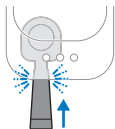

2 Izvadite spremnik za vodu iz uređaja.

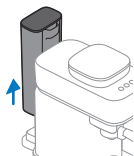

3 Isperite spremnik za vodu. Spremnik za vodu napunite svježom vodom i vratite ga u uređaj.

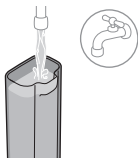

4 Ispod žlijeba za istjecanje kave stavite veliku šalicu ili vrč za kavu zapremnine od najmanje 150 ml.

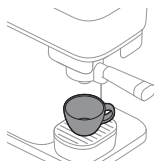

5 Pritisnite gumb za pojačavanje intenziteta i držite ga pet sekundi dok ne počne polako treperiti.





- 6 Uredaj se zagrijava i voda počinje protjecati iz žlijeba za istjecanje kave u šalicu. Tijekom ovog postupka gumb za pojačavanje intenziteta nastavit će polako treperiti.

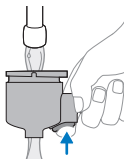

- 7 Kada lampica za pojačavanje intenziteta prestane treperiti, uređaj je završio ispiranjem. Uklonite portafilter i temeljito ga isperite pod mlazom svježeg mlake vode. Temeljito isperite portafilter s obje strane, nekoliko puta pritišćući gumb za uklanjanje pločice kave.

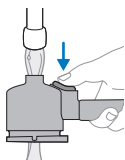

- 8 Uređaj je sada spreman za upotrebu.

Čišćenje portafiltera

Ispiranjem očistite portafilter na kraju dana ili, po želji, između pripreme napitaka.

Takoder možete temeljitije očistiti portafilter.

Napomena: Portafilter se ne može prati u perilici posuda jer će to uzrokovati promjenu boje i oštećenje materijala.

Čišćenje portafiltera ispiranjem:

- 1 Ispraznite portafilter.

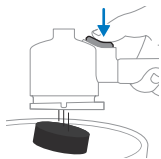

- 2 Isperite portafilter pod mlazom tople vode. Možete upotrebljavati blagi deterđent bez mirisa.

Upozorenje: Nemojte upotrebljavati oštre predmete za pražnjenje ili čišćenje portafiltera jer to može oštetiti brtvene površine.



- 3 Tijekom ispiranja okrenite portafilter kako biste ga isprali sa svih strana i nekoliko puta pritisnite gumb za izbacivanje.

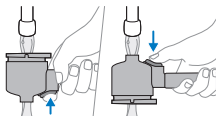

4 Osušite portafiltra čistom i suhom krpom.

Za temeljito čišćenje glave portafiltra, na otprilike 10 minuta potopite je u toplu vodu s malo blagog sredstva za pranje posuda. Zatim isperite pod mlazom vode prema gore navedenim uputama.

Napomena: Ako imate portafiltra s drvenom drškom, pazite da dršku ne namačete u vodu.

Čišćenje odvojivih dijelova



Sve odvojive dijelove možete očistiti vrućom vodom i blagom tekućinom za pranje posuda bez mirisa. Osušite dijelove čistom i suhom krpom.

Samo se plastični poklopac pladanja za prikupljanje tekućine može prati u perilici posuda. Metalni poklopac pladanja za prikupljanje tekućine ne može se prati u perilici posuda.

Čišćenje spremnika za zrna kave i vanjskih površina uređaja



Očistite unutrašnjost spremnika za zrna kave i vanjske površine uređaja vlažnom krpom.

Osušite posudu za zrna kave i vanjske površine uređaja suhom krpom.

Nemojte ulijevati vodu u posudu za zrna kave i spriječite prekomjerno kapanje vode u posudu.

Uklanjanje kamenca

Za čišćenje i uklanjanje kamenca iz uređaja preporučujemo uporabu proizvoda za održavanje CA6700 tvrtke Philips. Ni u kojem slučaju nemojte upotrebljavati sredstvo za uklanjanje kamenca na bazi sumporne, klorovodične, sulfatne ili octene kiseline (ocat) jer biste time mogli oštetiti sklop za vodu u aparatu i ne otopiti kamenac na primjeren način. Do poništenja jamstva doći će i ako iz aparata ne uklonite kamenac. Otopinu za uklanjanje kamenca marke Philips možete kupiti u trgovini na mreži na web-mjestu <https://www.home-appliances.philips/parts-accessories>.

Postupak uklanjanja kamenca

Kada gumbi Espresso i Lungo istodobno zatrepere nekoliko puta nakon pripreme napitka, iz uređaja treba ukloniti kamenac. Upotrebjavajte sredstvo za uklanjanje kamenca Philips CA6700.

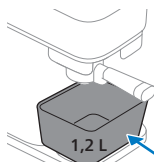
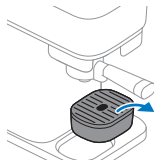

- 1 Skinite pladanj za prikupljanje tekućine s platforme i stavite posudu kapaciteta najmanje 1,2 litre ispod žlijeba za istjecanje kave.

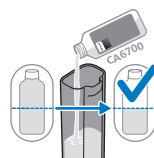

- 2 Ulijte pola boce (125 ml) tekućeg sredstva za uklanjanje kamenca Philips CA6700 u spremnik za vodu.



- 3 Napunite spremnik za vodu svježom vodom iz slavine.

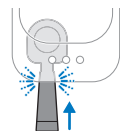

- 4 Umetnite portafiltar. Provjerite da u portafiltru nije ostala pločica kave.

Napomena: Portafiltar je potrebno umetnuti kako bi se mogao pokrenuti postupak uklanjanja kamenca.

- 5 Pritisnite gumbi Espresso i Lungo zajedno i držite ih pet sekundi dok svjetlo gumba Espresso ne počne polako treperiti, a svjetlo gumba Lungo prestano svijetliti.





- 6** Uredaj ispušta cijelu otopinu za uklanjanje kamenca u redovitim intervalima. To traje do 30 minuta.



- 7** Pričekajte dok svjetlo gumba Lungo ne počne brzo treperiti, a svjetlo gumba Espresso neprestano svijetliti. Završila je prva faza ciklusa uklanjanja kamenca.

- 8** Uklonite i ispraznite posudu.

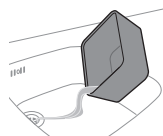

- 9** Vratite spremnik pod žlijeb za istjecanje kave.

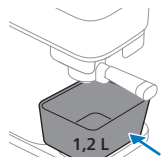

- 10** Uklonite spremnik za vodu i isperite ga pod mlazom vode. Spremnik za vodu napunite hladnom vodom i vratite ga u uređaj.

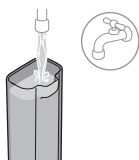

- 11** Pritisnite gumb Lungo u kojem svjetlo treperi kako biste pokrenuli ciklus ispiranja.



- 12** Dok se uređaj ispire, svjetlo gumba Lungo počinje polako treperiti, a svjetlo gumba Espresso neprestano svijetli.

Napomena: Spremnik za vodu će se nesmetano isprazniti.

- 13** Kada se završi ciklus ispiranja, isključit će se svjetla gumba. Postupak uklanjanja kamenca je završen.



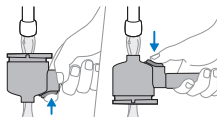

- 14** Uklonite portafilter i temeljito ga isperite pod mlazom svježe vode iz slavine. Tijekom ispiranja okrenite portafilter kako biste ga isprali sa svih strana i nekoliko puta pritisnite gumb za izbacivanje. Zatim osušite portafilter čistom i suhom krpom.

Način postupanja u slučaju prekida postupka uklanjanja kamena

U slučaju da se postupak uklanjanja kamena prekine tijekom faze s mješavinom sredstva za uklanjanje kamena i vode, učinite sljedeće: iskopčajte uređaj iz napajanja, ponovno ga ukopčajte i ponovno pokrenite postupak uklanjanja kamena od prvog koraka.

U slučaju da se postupak uklanjanja kamena prekine tijekom ciklusa ispiranja, učinite sljedeće: Izvadite spremnik za vodu, isperite ga vodom, ponovno ga napunite, vratite ga i isperite uređaj nekoliko puta (vidi „Ispiranje uređaja“).

Značenje svjetlosnih signala

	Signal	Značenje
	Gumb Espresso ili Lungo Polako treperi	Napitak je odabran. Drška portafiltera može se pomaknuti udesno za početak mljevenja kave. Svjetlo u odabranom gumbu za napitak polako će treperiti čim se odabere i aktivira izravno pokretanje.
	Gumb Espresso ili Lungo Brzo treperi tijekom kuhanja kave	Spremnik za vodu je prazan tijekom kuhanja kave. Napunite spremnik za vodu i vratite ga u uređaj. Obvezno gurnite spremnik za vodu u kućište uređaja i osigurajte da dosjedne na svoje mjesto. Zatim pritisnite gumb u kojem svjetlo brzo treperi kako biste nastavili s kuhanjem.
	Gumb Espresso ili Lungo Brzo treperi nakon ponovnog punjenja ili vraćanja spremnika za vodu	Spremnik za vodu nije postavljen ili nije ispravno vraćen na mjesto. Obvezno gurnite spremnik za vodu u kućište uređaja i osigurajte da dosjedne na svoje mjesto. Zatim pritisnite gumb za brzu pripremu napitka u kojem svjetlo brzo treperi kako biste pokrenuli ili nastavili postupak kuhanja. U slučaju da ste napunili spremnik za vodu bez da ste ga izvadili iz uređaja, pritisnite gumb za brzu pripremu napitka u kojem svjetlo brzo treperi kako biste nastavili s kuhanjem kave.

	Gumb Espresso ili Lungo	Brzo treperi nakon što se portafiltar automatski pomakne unatrag	Portafiltar nije na svom mjestu. Gurnite portafiltar u uređaj na njegovo mjesto. LED svjetlo će početi polako treperiti i uređaj će početi kuhati kavu.
	Gumb Espresso ili Lungo	Brzo treperenje tijekom ili nakon mljevenja Drška je još uvijek u položaju za mljevenje.	Spremnik za vodu je uklonjen iz uređaja tijekom mljevenja ili nije dobro postavljen na uređaj. Provjerite jeste li vratili spremnik za vodu na njegovo mjesto i gurnite ga u kućište dok ne dosjedne na svoje mjesto. Uređaj automatski nastavlja postupak.
	Gumb Espresso ili Lungo	Povremeno treperi.	Način programiranja je aktivan (vidi „Programiranje količine napitaka“).
	Gumbi Espresso i Lungo	Svjetlo oba gumba treperi nakon kuhanja kave	Morate očistiti uređaj od kamenca (vidi „Uklanjanje kamenca“).
	Gumbi Espresso i Lungo	Svjetlo gumba Espresso polako treperi, a svjetlo gumba Lungo neprestano svijetli.	Uređaj je u prvoj fazi ispiranja postupka za uklanjanje kamenca (vidi „Postupak uklanjanja kamenca“).
	Gumbi Espresso i Lungo	Svjetlo gumba Espresso svijetli neprestano, a svjetlo gumba Lungo polako treperi.	Uređaj je u fazi ispiranja postupka za uklanjanje kamenca (vidi „Postupak uklanjanja kamenca“).
	Gumbi Espresso i Lungo	Svjetlo gumba Espresso brzo treperi, a svjetlo gumba Lungo neprestano svijetli.	Portafiltar nije umetnut nakon što je započeo postupak uklanjanja kamenca. Umetnite portafiltar i uređaj će započeti postupak uklanjanja kamenca (vidi „Postupak uklanjanja kamenca“).



Spremnik za vodu nije umetnut ili nije ispravno postavljen dok je proces uklanjanja kamenca započeo. Stavite spremnik za vodu i pritisnite gumb Espresso u kojem svjetlo brzo treperi kako biste pokrenuli postupak uklanjanja kamenca (vidi „Postupak uklanjanja kamenca“).



Gumbi Espresso i Lungo

Svjetlo gumba Espresso svijetli neprestano, a svjetlo gumba Lungo brzo treperi.

Spremnik za vodu je prazan tijekom postupka uklanjanja kamenca. Izvadite spremnik za vodu, isperite ga vodom, vratite ga i pritisnite gumb Lungo u kojem svjetlo brzo treperi, kako biste nastavili postupak uklanjanja kamenca (vidi „Postupak uklanjanja kamenca“).



Gumb za pojačavanje intenziteta

Svjetli neprestano, a svjetlo gumba Espresso ili Lungo polako treperi.

Odabrana je funkcija pojačavanja intenziteta. Gumb za pojačani intenzitet može se odabrati samo ako je prvo aktiviran jedan od gumba za napitak (vidi „Funkcija pojačavanja intenziteta“).



Gumb za pojačavanje intenziteta

Polako treperi

Uređaj samostalno pokreće i izvršava svoje ispiranje.



Gumb za pojačavanje intenziteta

Brzo treperi

Ispiranje ili kuhanje bezkofeinske kave s prethodno mljevenom kavom započeo je bez umetnutog portafiltra. Umetnite portafilter i uređaj će započeti postupak.



Spremnik za vodu je prazan tijekom ispiranja ili nije postavljen ili nije pravilno postavljen. Napunite spremnik za vodu, provjerite je li vraćen u uređaj i pritisnite gumb za pojačavanje intenziteta u kojem svjetlo brzo treperi kako biste pokrenuli ispiranje.



Svi gumbi

Polako treperi

Stroj se vraća u početni položaj. Tijekom tog razdoblja ne možete ukloniti portafilter. Nakon što LED svjetla prestanu treperiti, možete ukloniti portafilter.

Rješavanje problema

Problem	Mogući uzrok	Rješenje
Drška portafiltra ne može se pomaknuti udesno za početak mljevenja kave.	Sigurnosna funkcija uređaja aktivira se tako da se ne kuha nova kava ako se u portafiltru još uvijek nalazi stara pločica kave.	Izvadite portafiltar i ispraznite ga, po potrebi ga isperite i vratite u uređaj. Uvijek provjerite je li portafiltar prazan prije početka pripreme nove kave.
Portafiltar se zaglavio u desnom položaju za mljevenje.	Utikač za napajanje je uklonjen iz uređaja dok je portafiltar bio u položaju za mljevenje.	Ručno vratite portafiltar u početni položaj.
Svjetlo gumba Espresso ili Lungo polako treperi, a uređaj se ne zagrijava.	Čim se odabere gumb za napitak, svjetlo gumba počinje polako treperiti kako bi pokazalo da je aktivirana funkcija izravnog pokretanja. Stroj se zagrijava i već se može poduzeti sljedeći korak.	Ne morate čekati. Pomaknite dršku portafiltra udesno kako biste započeli proces mljevenja i kuhanja.
Uređaj ne započinje postupak mljevenja zrnja. Svjetlo gumba Espresso ili Lungo nastavlja polako treperiti nakon što se portafiltar pomakne udesno za početak mljevenja.	Portafiltar nije bio potpuno umetnut pri pomicanju udesno ili se pomaknuo iz mjesta tijekom pomicanja portafiltra udesno.	Lagano gurnite dršku portafiltra kako biste ga dobro spojili s uređajem. Uređaj će početi mljeti zrna. Uvijek pazite da portafiltar potpuno umetnete u uređaj, dok ne čujete zvuk klika.
Uređaj ne započinje kuhanje kave. Svjetlo gumba Espresso ili Lungo brzo treperi nakon mljevenja.	Portafiltar nije na svom mjestu nakon što se automatski vratio u položaj za kuhanje.	Lagano gurnite dršku portafiltra kako biste ga dobro spojili s uređajem. Uređaj će početi kuhati kavu.
	Spremnik za vodu je uklonjen iz uređaja tijekom mljevenja ili nije dobro postavljen na uređaj.	Provjerite jeste li vratili spremnik za vodu na njegovo mjesto i gurajte ga u kućište uređaja dok se ne uglati na svoje mjesto.
Portafiltar se ne može ukloniti ili izvući iz uređaja.	Uređaj još uvijek kuha kavu.	Dok god je postupak kuhanja u tijeku i LED svjetlo odabranog napitka polako treperi, portafiltar se ne može ukloniti iz uređaja.
	Postupak kuhanja kave, ispiranja, programiranja ili uklanjanja kamenca je prekinut.	Ako se postupak prekine, uređaju je potrebno neko vrijeme da se vrati u početni položaj. Tijekom ovog postupka portafiltar se ne može ukloniti dok se svi LED indikatori ne isključe.

Problem	Mogući uzrok	Rješenje
Portafiltar se ne može ukloniti ili izvući iz uređaja i sva tri LED indikatora sporo trepere dulje vrijeme.	Uređaj se pokušava vratiti u neutralni položaj, ali to ne uspijeva.	Iskopčajte uređaj iz napajanja, pričekajte 15 sekundi i ponovno ga ukopčajte. Kada ga ponovno ukopčate u napajanje, uređaj će pokušati riješiti problem. Ako ovo ne riješi problem, pokušajte iskopčati uređaj iz napajanja, pričekati 15 sekundi i ponovno ga ukopčati. Ako ovo ne uspije, uređaju je potreban servis. Obratite se središtu za korisničku podršku u svojoj državi.
Kava nije dovoljno jaka ili je slaba.	Nije odabran gumb za pojačavanje intenziteta.	Nakon što odaberete recept za napitak, možete pritisnuti gumb za pojačavanje intenziteta kako biste uključili ovu funkciju. Ako je odabran gumb za pojačavanje intenziteta, napitak će biti jači (vidi „Funkcija pojačavanja intenziteta”).
	Vrsta zrna kave ili prženje nisu dovoljno jaki.	Isprobajte drugu vrstu zrna ili prženja.
	Uređaj upotrebljavate prvi put ili nakon prelaska na drugu vrstu zrna ili prženja kave. Potrebno je prilagoditi sustav doziranja.	Skuhajte još jednu ili dvije šalice kave kako biste optimizirali sustav doziranja.
Uređaj ne kuha kavu i curi oko portafiltra.	Portafiltar se ne prazni prije početka pripreme nove kave.	Uvijek ispraznite portafiltar prije nego što započnete s kuhanjem nove kave. Prije početka mljevenja i kuhanja provjerite da u portafiltru nije ostalo mljevene kave.
Malo mljevene kave ispada iz uređaja na pladanj za prikupljanje tekućine.	Kuhanje nije započelo s praznim portafilтром. Prije početka mljevenja i kuhanja unutra je ostalo malo mljevene kave.	Uklonite portafiltar iz uređaja. Ispraznite ga i isperite pod mlazom vode. Uvijek pazite da pripremu nove kave započnete s praznim portafilтром. Ako se portafiltar zaglavio, pomaknite ga natrag ulijevo, a zatim ga izvadite i ispraznite. Suhom krpom uklonite talog kave koji ispadne i pokušajte skuhati novu kavu.

Problem	Mogući uzrok	Rješenje
Ispod uredaja iscurilo je nešto čiste vode.	Spremnik za vodu bio je prepunjen tijekom vraćanja u uređaj, zbog čega se voda prolila.	Tijekom stavljanja punog spremnika za vodu pazite da se voda ne prolje.
Iz portafiltra curi nekoliko kapi kave ili vode.	Nakon pražnjenja ili čišćenja portafiltra, u njemu je ostalo kave ili vode.	Može doći do kapanja manje količine kave. Nakon ispiranja, obvezno otresite višak vode.

Pjenilica mlijeka (BAR303, BAR311)

Upute za uporabu



- 1 Umetnite utikač u zidnu utičnicu.

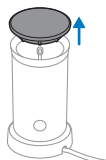

- 2 Uklonite poklopac s pjenilice mlijeka.

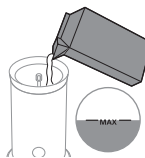

- 3 Pjenilicu mlijeka napunite mlijekom do željene razine.

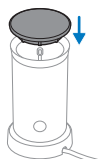

- 4 Zatvorite poklopac pjenilice mlijeka i pripazite da osovina držača metlice za miješanje bude postavljena na poklopcu kako je označeno.



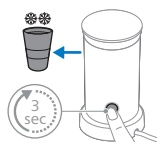

5 Za grijanje i pjenjenje mlijeka pritisćite gumb 1 sekundu. Za pjenjenje hladnog mlijeka pritisćite gumb 3 sekunde.

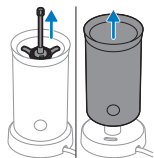

6 Uklonite metlicu za miješanje kako biste je očistili nakon pjenjenja.

Čišćenje i održavanje



1 Unutrašnjost pjenilice mlijeka isperite pod mlazom vruće vode.

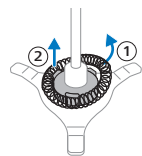

2 Uklonite poklopac pa uklonite držač metlice za miješanje s pjenilice mlijeka.



3 Metlicu za miješanje skinite s njezina držača i dijelove isperite pod mlazom vruće vode.

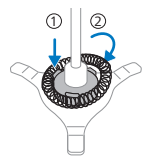

4 Postavite metlicu za miješanje na njezin držač. Postavite držač metlice za miješanje u pjenilicu mlijeka.



5 Iskopčajte utikač iz zidne utičnice. Vanjske površine pjenilice mlijeka očistite vlažnom krpom.

Rješavanje problema

U ovom je poglavlju sažetak većine uobičajenih problema s kojima se možete susresti uporabom pjenilice mlijeka.

Problem	Mogući uzrok	Rješenje
Svjetlo gumba treperi ali uređaj ne radi.	Upravo ste pripremili vruću mliječnu pjenu ili vruće mlijeko i ponovno pritisnuli gumb za mlijeko ili vruću mliječnu pjenu ne ostavljajući uređaj da se ohladi.	Ako ponovno želite pripremiti vruću mliječnu pjenu ili vruće mlijeko, prije ponovnog korištenja posude za mlijeko treba je pustiti nekoliko minuta da se ohladi. Sve dok je posuda za mlijeko vruća ograničavač temperature onemogućava rad uređaja. Kako biste brže ohladili unutrašnjost posude za mlijeko možete je isprati hladnom vodom.
	Temperatura mlijeka je previsoka.	Toplo mlijeko zamijenite hladnim ili pustite da se uređaj ohladi.
Uređaj ne pjenu.	Poklopac niste pravilno postavili na uređaj.	Pravilno postavite poklopac.
	Spiralu za pjenjenje niste pričvrstili na držač.	Spiralu za pjenjenje pričvrstite na držač.
	Koristili ste vrstu mlijeka koja nije pogodna za pjenjenje.	Više čimbenika može utjecati na kvalitetu mliječne pjene (poput sadržaja bjelanjčevina). Ako se mlijeko ne pjenu onako kako biste željeli, pokušajte s drugom vrstom ili markom mlijeka. Kako biste postigli najbolje rezultate pjenjenja, koristite poluobrano kravlje mlijeko na temperaturi hladnjaka.
	Unutrašnjost posude za mlijeko onečišćena je ostacima mlijeka, što sprječava okretanje držača spirale.	Očistite držač spirale i unutrašnjost posude za mlijeko.
Mlijeko izlazi ispod poklopca.	Stavili ste previše mlijeka u posudu za mlijeko.	Posudu za mlijeko nemojte puniti iznad oznake MAX.

Problem	Mogući uzrok	Rješenje
Mlijeko nije jako vruće.	To je uobičajeno.	Mlijeko se grije do približno 74 °C kako bi se osigurali najbolja pjena i okus. Bjelančevine mlijeka počinju se razgrađivati i sagorijevati ako se mlijeko pregrije.
Nije se zapjenilo svo mlijeko.	To je uobičajeno.	Uređaj nije zapjenio svo mlijeko. Uređaj je napravio optimalan omjer pjene u odnosu na mlijeko. Mlijeko se lagano miješa s kavom ili drugim napitcima i mliječna pjena ostaje na vrhu pružajući vrhunski ukus.

Energetska učinkovitost

Energetska učinkovitost BAR30X	Vrijednost
Potrošnja energije u stanju pripravnosti	nije dostupno
Potrošnja energije u stanju isključenosti	0,2 W
Potrošnja energije u stanju pripravnosti na mreži	nije dostupno
Razdoblje prije automatskog prelaska u stanje isključenosti	0 min
Standard mjerenja	EN 50564:2011

Sommario

Panoramica della macchina da caffè	229
Introduzione	229
Predisposizione del dispositivo	230
Preparazione dell'espresso o del caffè lungo	232
Programmazione dei volumi delle bevande	235
Pulizia e manutenzione	237
Rimozione del calcare	239
Significato delle spie luminose	242
Risoluzione dei problemi	245
Pannarello (BAR303, BAR311)	247
Efficienza energetica	250

Panoramica della macchina da caffè

- 1 Pulsante Espresso
- 2 Pulsante Lungo
- 3 Pulsante di aumento dell'intensità
- 4 Coperchio del serbatoio dell'acqua
- 5 Serbatoio dell'acqua
- 6 Contenitore del caffè in grani
- 7 Coperchio contenitore caffè in grani
- 8 Portafiltro
- 9 Supporto portafiltro
- 10 Vassoio antigoccia
- 11 Ripiano appoggiatezze
- 12 Vassoio antigoccia inferiore

Introduzione

Congratulazioni per la vostra nuova macchina per caffè espresso Philips Baristina. L'utilizzo e la manutenzione di questa macchina sono molto semplici.

Questa macchina è stata testata con caffè. Benché accuratamente pulita, potrebbe presentare residui di tale sostanza. In ogni caso garantiamo che la macchina è assolutamente nuova.

Alcune caratteristiche della macchina:

Avvio diretto

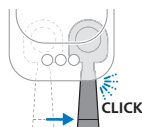

Grazie alla funzione di avvio diretto potete accendere la macchina e preparare facilmente un delizioso caffè. Non c'è nessun pulsante di accensione/spengimento. Premete semplicemente il pulsante corrispondente alla bevanda che desiderate preparare. Quindi spostate il portafiltro verso destra per avviare la macinatura e il processo di preparazione.

Pulsante di aumento dell'intensità



La funzione di aumento dell'intensità consente di preparare un caffè espresso o un caffè lungo più intensi. Selezionate il pulsante per attivare l'aumento di intensità. Per disattivarlo, premetelo nuovamente.

Pulsante di espulsione sul portafiltro

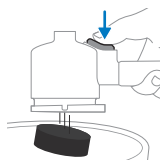

Grazie a questo pulsante di espulsione è semplicissimo rimuovere il fondo di caffè dopo ogni erogazione. Per rimuovere il fondo di caffè, tenete il portafiltro capovolto e premete il pulsante di espulsione.

Utilizzo di tazze più grandi

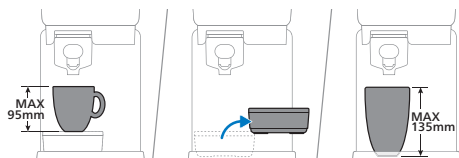

Potete rimuovere il vassoio antigoccia per creare uno spazio aggiuntivo in cui posizionare tazze o bicchieri più alti. Rimuovendo il vassoio antigoccia, potete posizionare una tazza alta fino a 135 mm.

Predisposizione del dispositivo

Al primo utilizzo, rimuovete tutti i materiali di imballaggio dalla macchina.

Quando utilizzate la macchina per la prima volta o dopo che è rimasta inutilizzata per 1 o più settimane, effettuate le seguenti operazioni:

- 1 Sciacquate il portafiltro sotto l'acqua corrente.

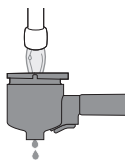

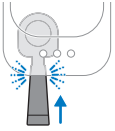

2 Inserite il portafiltro nella macchina finché non scatta in posizione.

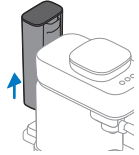

3 Estraete il serbatoio dell'acqua dalla macchina.

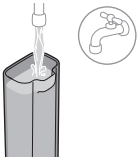

4 Sciacquate il serbatoio dell'acqua. Riempite il serbatoio dell'acqua con acqua del rubinetto e reinsertetelo nella macchina.

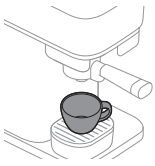

5 Posizionate una tazza grande o una tazzina da caffè da almeno 150 ml sotto l'erogatore del caffè.



6 Tenete premuto il pulsante di aumento dell'intensità per 5 secondi, finché non inizia a lampeggiare lentamente.



7 La macchina si riscalda e inizia a far scorrere l'acqua dall'erogatore del caffè nella tazza. Durante questo processo, il pulsante di aumento dell'intensità continuerà a lampeggiare lentamente.

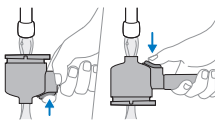

8 Quando la spia di aumento dell'intensità smette di lampeggiare, significa che la macchina ha terminato il risciacquo. Rimuovete il portafiltro e sciacquatelo con acqua corrente tiepida. Sciacquate accuratamente il portafiltro da entrambi i lati, premendo più volte il pulsante di rimozione del fondo.

9 La macchina ora è pronta all'uso.

Preparazione dell'espresso o del caffè lungo

Volumi standard delle bevande

Questa macchina da caffè propone due ricette di bevande standard:



Funzione di aumento dell'intensità



Questa macchina è dotata di una funzione di aumento dell'intensità che consente di preparare un caffè espresso o un caffè lungo più intensi macinando più caffè. Per utilizzare la funzione di aumento dell'intensità, selezionate prima un espresso o un caffè lungo premendo il pulsante corrispondente, quindi premete il pulsante di aumento dell'intensità per attivare questa funzione. Il LED del pulsante di aumento dell'intensità rimane acceso fisso per tutto il tempo che la funzione di aumento dell'intensità è attivata. Premendo di nuovo il pulsante, la funzione di aumento dell'intensità verrà disattivata.

Preparazione del caffè

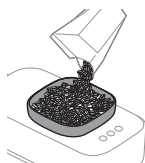

- 1 Dopo aver rimosso il coperchio, riempite l'apposito contenitore con chicchi di caffè.

Avvertenza: Non usate caffè in grani caramellato o aromatizzato.

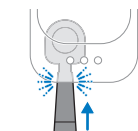

- 2 Inserite il portafiltro vuoto e pulito nella macchina finché non scatta in posizione.

Nota: assicuratevi che il portafiltro sia vuoto.

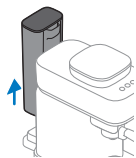

3 Estraiete il serbatoio dell'acqua dalla macchina.

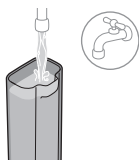

4 Riempite il serbatoio dell'acqua con acqua del rubinetto e reinsertetelo nella macchina.

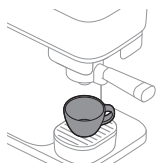

5 Posizionate sotto l'erogatore del caffè una tazza che possa contenere la quantità di caffè desiderata (vedere "Volumi standard delle bevande").

Nota: assicuratevi che la tazza sia posizionata correttamente sotto il beccuccio del portafiltra.

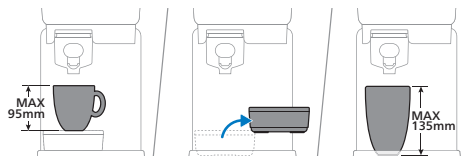

Potete posizionare una tazza alta fino a 95 mm quando è presente il vassoio antigoccia. Potete rimuovere il vassoio antigoccia per creare uno spazio aggiuntivo in cui posizionare tazze o bicchieri più alti. Rimuovendo il vassoio antigoccia, potete posizionare una tazza alta fino a 135 mm.

6 Premete il pulsante Espresso o Lungo per selezionare la bevanda che desiderate preparare. Il LED del pulsante selezionato inizierà a lampeggiare lentamente.

Nota: non è necessario attendere che la macchina si riscaldi. Mentre il pulsante lampeggia lentamente, potete passare alla fase successiva per preparare il caffè.



7 Per preparare un Espresso o un caffè Lungo più intenso, selezionate il pulsante di aumento dell'intensità dopo aver selezionato la bevanda. Il LED del pulsante di aumento dell'intensità si accenderà fisso. Per disattivare la funzione di aumento dell'intensità, premete di nuovo il pulsante (vedere "Funzione di aumento dell'intensità").

Nota: il pulsante di aumento dell'intensità può essere utilizzato solo se prima è stato selezionato il pulsante di una bevanda.



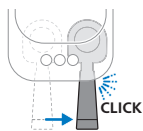

- 8** Spostate la leva verso destra fino a sentire un "clic". La macchina inizierà a macinare i chicchi di caffè. Durante la macinatura dei chicchi per la bevanda selezionata, il LED continua a lampeggiare lentamente.

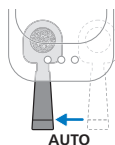

- 9** Una volta terminata la macinatura dei chicchi di caffè, il portafiltro torna automaticamente nella posizione iniziale e la macchina inizia a preparare la bevanda selezionata. Il LED continuerà a lampeggiare lentamente.



- 10** Quando il LED smette di lampeggiare, il caffè è pronto. Gustatevi un caffè Espresso o Lungo preparati con chicchi di caffè appena pre-macinati.

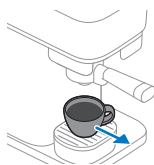

- 11** Quando tutti i LED sono spenti potete estrarre il portafiltro. Estraiete il portafiltro dalla macchina e svuotatelo. Capovolgete il portafiltro sopra un contenitore e premete il pulsante di espulsione per rimuovere il fondo di caffè dal portafiltro.

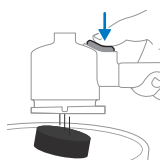

Nota: svuotate il portafiltro dopo ogni erogazione del caffè.

Preparazione del caffè decaffeinato

La macchina consente anche di preparare caffè decaffeinato utilizzando caffè in polvere pre-macinato.

- 1** Aggiungete caffè pre-macinato decaffeinato (max 10 g o un cucchiaino pieno) nel portafiltro.
- 2** Inserite il portafiltro nella macchina.
- 3** Assicuratevi che il contenitore dell'acqua sia pieno d'acqua.
- 4** Posizionate una tazza sotto l'erogatore del caffè.
- 5** Tenete premuto il pulsante di aumento dell'intensità per 5 secondi, finché non inizia a lampeggiare lentamente.
- 6** La macchina si riscalda e inizia a erogare acqua attraverso il portafiltro per preparare il vostro caffè decaffeinato. Il LED lampeggia lentamente.
- 7** Una volta raggiunto il volume di caffè desiderato, premete nuovamente il pulsante di aumento dell'intensità. Il caffè decaffeinato è ora pronto.

Programmazione dei volumi delle bevande

Ogni pulsante del caffè è programmato per erogare il caffè nel volume ideale. Tuttavia, è possibile impostare il volume dei pulsanti delle bevande in base alle proprie preferenze e salvare le impostazioni personalizzate nella macchina. La macchina preparerà ogni volta la quantità di caffè desiderata.

Nota: è possibile programmare solo il volume dei pulsanti delle bevande. Il pulsante di aumento dell'intensità non può essere programmato e/o selezionato durante la modalità di programmazione.

				Min.	Max.
Espresso				30 ml	70 ml
Lungo				70 ml	200 ml

Per programmare il volume di caffè:

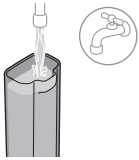

- 1 Riempite il serbatoio dell'acqua con acqua corrente fresca.

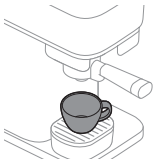

- 2 Posizionate una tazza sul vassoio antigoccia.

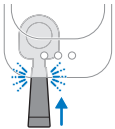

- 3 Inserite il portafiltro nella macchina finché non scatta in posizione.



- 4 Tenete premuto per 5 secondi il pulsante della ricetta che desiderate modificare, finché il pulsante non inizia a lampeggiare in modo intermittente.

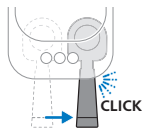

5 Spostate fermamente la leva verso destra fino a sentire un "click". La macchina inizierà a macinare i chicchi di caffè per la bevanda selezionata nel portafiltro.



6 Il portafiltro torna automaticamente in posizione e la macchina inizia a preparare la bevanda selezionata.



7 Quando la tazza contiene la quantità di caffè desiderata, premete nuovamente il pulsante lampeggiante (il pulsante che state programmando). Il pulsante selezionato lampeggerà brevemente per confermare che il nuovo volume è stato programmato.

8 Quando il LED smette di lampeggiare, la macchina è pronta. Rimuovete la tazza e gustatevi il caffè con il volume modificato.

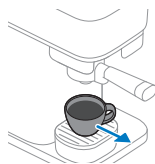

9 Quando tutti i LED sono spenti, potete estrarre il portafiltro. Estraiete il portafiltro dalla macchina e svuotatelo. Capovolgete il portafiltro sopra un contenitore e premete il pulsante di espulsione per rimuovere il fondo di caffè dal portafiltro.

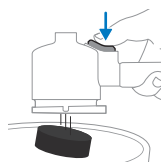

Ripristinare le impostazioni di fabbrica dei volumi delle bevande

Per ripristinare le impostazioni di fabbrica dei volumi delle bevande:

1 Tenete premuti contemporaneamente i pulsanti Espresso, Lungo e quello di aumento dell'intensità per 5 secondi finché non iniziano a lampeggiare rapidamente per indicare che sono state ripristinate le impostazioni di fabbrica della macchina.



Pulizia e manutenzione

Risciacquo della macchina

Prima del primo utilizzo, assicuratevi di risciacquare la macchina. Risciacquate la macchina anche quando non viene utilizzata per una settimana o per più tempo. Per risciacquare la macchina, è necessario svuotare il portafiltro e inserirlo nella macchina. Per avviare il risciacquo, tenete premuto il pulsante di aumento dell'intensità per 5 secondi, finché non inizia a lampeggiare in modo intermittente.

- 1 Inserite il portafiltro nella macchina finché non scatta in posizione.

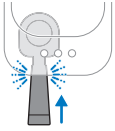

- 2 Estraete il serbatoio dell'acqua dalla macchina.

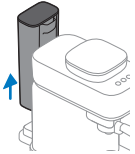

- 3 Sciacquate il serbatoio dell'acqua. Riempite il serbatoio dell'acqua con acqua del rubinetto e reinsertelo nella macchina.

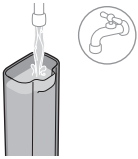

- 4 Posizionate una tazza grande o una tazzina da caffè da almeno 150 ml sotto l'erogatore del caffè.

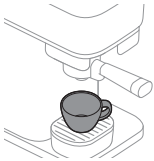

- 5 Tenete premuto il pulsante di aumento dell'intensità per 5 secondi, finché non inizia a lampeggiare lentamente.





- 6 La macchina si riscalda e inizia a far scorrere l'acqua dall'erogatore del caffè nella tazza. Durante questo processo, il pulsante di aumento dell'intensità continuerà a lampeggiare lentamente.

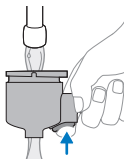

- 7 Quando la spia di aumento dell'intensità smette di lampeggiare, significa che la macchina ha terminato il risciacquo. Rimuovete il portafiltro e sciacquatelo con acqua corrente tiepida. Sciacquate accuratamente il portafiltro da entrambi i lati, premendo più volte il pulsante di rimozione del fondo.

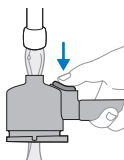

- 8 La macchina ora è pronta all'uso.

Pulizia del portafiltro

Se preferite, pulite il portafiltro risciacquandolo a fine giornata o tra una bevanda e l'altra.

Potete anche pulire il portafiltro in modo più accurato.

Nota: il portafiltro non può essere lavato in lavastoviglie poiché ciò potrebbe causare danni o scolorimento dei materiali.

Pulizia del portafiltro mediante risciacquo:

- 1 Svuotate il portafiltro.

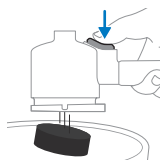

- 2 Sciacquate il portafiltro sotto l'acqua corrente calda. Potete anche utilizzare un detersivo delicato e inodore.

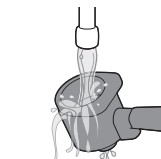

Avvertenza: non utilizzate oggetti appuntiti per svuotare o pulire il portafiltro, poiché potrebbero danneggiare le superfici di tenuta.

- 3 Durante il risciacquo, ruotate il portafiltro per sciacquarlo da tutti i lati e premete più volte il pulsante di espulsione.

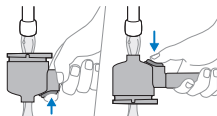

4 Asciugate il portafiltro con un panno pulito e asciutto.

Per pulire a fondo la testa del portafiltro, immergetela in acqua calda e un po' di detersivo delicato per piatti per circa 10 minuti. Quindi sciacquate sotto il rubinetto seguendo le istruzioni riportate sopra.

Nota: se si dispone di un portafiltro con manico in legno, non immergete il manico nell'acqua.

Pulizia delle parti rimovibili



BAR302/20

Potete pulire tutte le parti rimovibili in acqua calda con un detergente per piatti delicato e inodore. Asciugate le parti con un panno pulito e asciutto.

Solo il coperchio in plastica del vassoio antigoccia è lavabile in lavastoviglie, ma non quello in metallo.

Pulizia del contenitore dei chicchi e dell'esterno della macchina



Pulite l'interno del contenitore dei chicchi e l'esterno della macchina con un panno umido.

Asciugate il contenitore dei chicchi e la parte esterna della macchina con un panno asciutto.

Non versate acqua nel contenitore dei chicchi ed evitate che gocce d'acqua eccessive vi cadano dentro.

Rimozione del calcare

Per la pulizia della macchina e la rimozione del calcare, consigliamo di usare il prodotto per la manutenzione CA6700 di Philips. In nessun caso utilizzate una soluzione anticalcare basata su acido solforico, cloridrico, sulfamidico o acetico (aceto) in quanto potrebbe danneggiare il circuito dell'acqua della macchina e non dissolvere correttamente il calcare. Anche la mancata decalcificazione della macchina invaliderà la garanzia. Potete acquistare la soluzione di rimozione calcare Philips nel negozio online all'indirizzo <https://www.home-appliances.philips/parts-accessories>.

Procedura di rimozione del calcare

Se i pulsanti Espresso e Lungo lampeggiano contemporaneamente per poco tempo dopo aver preparato una bevanda, la macchina deve essere decalcificata. Per eseguire questa operazione, usate l'anticalcare Philips CA6700.

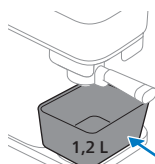
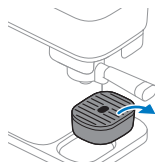

- 1 Rimuovete il vassoio antigoccia dalla piattaforma e posizionate un contenitore con una capacità di almeno 1,2 litri sotto l'erogatore del caffè.

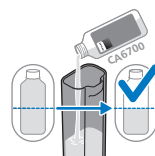

- 2 Versate mezza bottiglia (125 ml) di anticalcare liquido Philips CA6700 nel serbatoio dell'acqua.



- 3 Riempite il serbatoio con acqua corrente fresca.

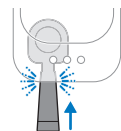

- 4 Inserite il portafiltro. Assicuratevi che non siano presenti fondi di caffè nel portafiltro.

Nota: per poter avviare il processo di rimozione calcare è necessario inserire il portafiltro.

- 5 Tenete premuti contemporaneamente i pulsanti Espresso e Lungo per 5 secondi, finché il pulsante Espresso non inizia a lampeggiare lentamente e il pulsante Lungo non rimane acceso fisso.



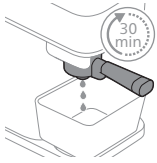

6 La macchina eroga l'intera soluzione anticalcare a intervalli regolari. Questo ciclo richiede circa 30 minuti.



7 Attendete che il pulsante Lungo inizi a lampeggiare velocemente e che il pulsante Espresso resti acceso fisso. La prima fase del ciclo di rimozione calcare è terminata.

8 Rimuovete il recipiente e svuotatelo.

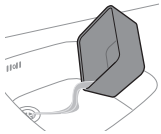

9 Riposizionate il recipiente sotto il beccuccio di erogazione del caffè.

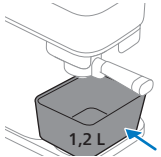

10 Estraete il serbatoio dell'acqua e sciacquatelo sotto l'acqua corrente. Riempite il serbatoio dell'acqua con acqua corrente fredda e reinsertetelo nella macchina.

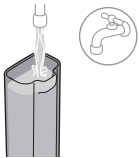

11 Premete il pulsante Lungo lampeggiante per avviare il ciclo di risciacquo.



12 Mentre la macchina è in funzione, il pulsante Lungo inizia a lampeggiare lentamente e il pulsante Espresso rimane acceso fisso.

Nota: il serbatoio dell'acqua verrà svuotato senza interruzioni.

13 Una volta terminato il ciclo di risciacquo, le spie sui pulsanti si spegneranno. La procedura di rimozione del calcare è terminata.



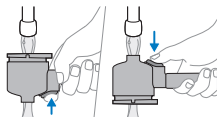



14 Rimuovete il portafiltro e risciacquatelo con acqua fresca corrente. Durante il risciacquo, ruotate il portafiltro per sciacquarlo da tutti i lati e premete più volte il pulsante di espulsione. Quindi, asciugate il portafiltro con un panno pulito e asciutto.

Cosa fare in caso di interruzione della procedura di rimozione del calcare

Nel caso in cui la procedura di rimozione calcare venga interrotta durante la fase con la miscela di decalcificante e acqua: scollegate la macchina, ricollegatela e riavviate la procedura di rimozione calcare dal punto 1.

Nel caso in cui la procedura di rimozione calcare venga interrotta durante il ciclo di risciacquo: rimuovete il contenitore dell'acqua, sciacquatelo con acqua, riempitelo nuovamente, riposizionatelo e risciacquate la macchina alcune volte (vedere "Risciacquo della macchina").

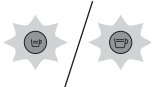
Significato delle spie luminose

	Condizione	Descrizione
	Pulsante Espresso o Lungo	Lampeggia lentamente La bevanda è selezionata. Per iniziare a macinare il caffè, potete spostare la leva del portafiltro verso destra. Il pulsante della bevanda selezionata lampeggerà lentamente non appena viene selezionato il pulsante della bevanda e viene attivato l'avvio diretto.
	Pulsante Espresso o Lungo	Lampeggia velocemente mentre si prepara il caffè Il contenitore dell'acqua è vuoto durante la preparazione di un caffè. Riempite il contenitore dell'acqua e riposizionatelo nella macchina. Assicuratevi di spingere il contenitore dell'acqua nell'alloggiamento della macchina finché non scatta in posizione. Quindi, premete il pulsante che lampeggia velocemente per continuare la preparazione.
	Pulsante Espresso o Lungo	Lampeggiamento rapido dopo aver riempito o riposizionato il contenitore dell'acqua Il contenitore dell'acqua non è in posizione oppure non è stato riposizionato correttamente. Assicuratevi di spingere il contenitore dell'acqua nell'alloggiamento della macchina finché non scatta in posizione. Quindi, premete il pulsante che lampeggia velocemente per avviare o continuare il processo di preparazione. Se il contenitore dell'acqua viene riempito senza rimuoverlo dalla macchina, premete il pulsante della bevanda che lampeggia velocemente per continuare a preparare il caffè.

	Pulsante Espresso o Lungo	Lampeggia velocemente dopo che il portafiltro viene automaticamente spostato all'indietro	Il portafiltro non è posizionato correttamente. Inserite il portafiltro nella macchina fino alla posizione corretta. Il LED inizierà a lampeggiare lentamente e la macchina inizierà a preparare il caffè.
	Pulsante Espresso o Lungo	Lampeggiamento rapido durante o dopo la macinazione La leva è ancora in posizione di macinazione.	Il contenitore dell'acqua è stato rimosso dalla macchina durante la macinatura oppure non è stato posizionato correttamente nella macchina. Assicuratevi di riposizionare e spingere il contenitore dell'acqua nell'apposito alloggiamento della macchina finché non scatta in posizione. La macchina continua automaticamente il processo.
	Pulsante Espresso o Lungo	Lampeggiante a intermittenza.	La modalità di programmazione è attiva (vedere "Programmazione dei volumi delle bevande").
	Pulsanti Espresso e Lungo	Entrambi lampeggianti dopo la preparazione del caffè.	Dovete eseguire la rimozione calcare sulla macchina (vedere "Rimozione del calcare").
	Pulsanti Espresso e Lungo	Il pulsante Espresso lampeggia lentamente, mentre il pulsante Lungo rimane acceso fisso.	La macchina si trova nella prima fase di risciacquo della procedura di rimozione calcare (vedere "Procedura di rimozione del calcare").
	Pulsanti Espresso e Lungo	Il pulsante Espresso è acceso fisso e il pulsante Lungo lampeggia lentamente.	La macchina si trova nella fase di risciacquo della procedura di rimozione calcare (vedere "Procedura di rimozione del calcare").
	Pulsanti Espresso e Lungo	Il pulsante Espresso lampeggia rapidamente, mentre il pulsante Lungo rimane acceso fisso.	Il portafiltro non è inserito dopo l'avvio del processo di rimozione calcare. Una volta inserito il portafiltro, la macchina avvia la procedura di rimozione calcare (vedere "Procedura di rimozione del calcare").



Il contenitore dell'acqua non è inserito o non è posizionato correttamente mentre viene avviato il processo di rimozione calcare. Posizionate il contenitore dell'acqua e premete il pulsante Espresso che lampeggia velocemente per avviare la procedura di rimozione calcare (vedere "Procedura di rimozione del calcare").



Pulsanti Espresso e Lungo

Il pulsante Espresso è acceso fisso mentre il pulsante Lungo lampeggia rapidamente.

Durante la procedura di rimozione calcare il contenitore dell'acqua è vuoto. Rimuovete il contenitore dell'acqua, sciacquatelo con acqua, riposizionate e premete il pulsante Lungo che lampeggia velocemente per continuare la procedura di rimozione calcare (vedere "Procedura di rimozione del calcare").



Pulsante di aumento dell'intensità

Acceso fisso mentre il pulsante Espresso o Lungo lampeggia lentamente.

È selezionata la funzione di aumento dell'intensità. Il pulsante di aumento dell'intensità può essere selezionato solo se uno dei pulsanti delle bevande è stato attivato in precedenza (vedere "Funzione di aumento dell'intensità").



Pulsante di aumento dell'intensità

Lampeggia lentamente

Il risciacquo della macchina è stato avviato ed eseguito dalla macchina.



Pulsante di aumento dell'intensità

Lampeggia velocemente

Il risciacquo o la preparazione del decaffeinato con caffè pre-macinato sono stati avviati senza il portafiltro inserito. Inserite il portafiltro e la macchina avvierà il processo.



Il contenitore dell'acqua è vuoto durante il risciacquo oppure manca o non è stato posizionato correttamente. Riempite il contenitore dell'acqua, assicuratevi che sia stato reinserito nella macchina e premete il pulsante di aumento dell'intensità che lampeggia velocemente per avviare il risciacquo.



Tutti i pulsanti

Lampeggiano lentamente

La macchina ritorna alla posizione iniziale. Durante questo periodo non è possibile rimuovere il portafiltro. Una volta che i LED smettono di lampeggiare potete rimuovere il portafiltro.

Risoluzione dei problemi

Problema	Possibile causa	Soluzione
Per iniziare a macinare il caffè, non è possibile spostare la leva del portafiltra verso destra.	La sicurezza della macchina è attivata per bloccare la preparazione di un nuovo caffè se all'interno del portafiltra è ancora presente un vecchio fondo di caffè.	Rimuovete il portafiltra e svuotatelo, sciacquatelo se necessario e riposizionatelo nella macchina. Prima di avviare una nuova preparazione, assicuratevi sempre che il portafiltra sia vuoto.
Il portafiltra è bloccato nella posizione di macinatura sulla destra.	Il tappo è stato rimosso dalla macchina mentre il portafiltra era in posizione di macinatura.	Riportate il portafiltra manualmente nella posizione iniziale.
Il pulsante Espresso o Lungo continua a lampeggiare lentamente e la macchina non si riscalda.	Non appena si seleziona un pulsante per una bevanda, il pulsante inizia a lampeggiare lentamente per indicare che è attivata la funzione di avvio diretto. La macchina si sta riscaldando e potete già procedere con il passaggio successivo.	Non dovete aspettare. Spostate la leva del portafiltra verso destra per avviare la macinatura e il processo di preparazione.
La macchina non avvia la macinatura dei chicchi. Il pulsante Espresso o Lungo continua a lampeggiare lentamente dopo che il portafiltra è stato spostato verso destra per iniziare la macinatura.	Il portafiltra non è stato inserito completamente durante lo spostamento verso destra oppure si è spostato dalla sua posizione durante lo spostamento verso destra.	Spingete leggermente la leva del portafiltra per fissarla bene alla macchina. La macchina inizierà a macinare i chicchi. Assicuratevi sempre di inserire completamente il portafiltra nella macchina, fino a sentire un clic.
La macchina da caffè non avvia la preparazione del caffè. Il pulsante Espresso o Lungo continua a lampeggiare velocemente dopo la macinatura.	Il portafiltra risulta fuori posto dopo essere stato riportato automaticamente in posizione di erogazione.	Spingete leggermente la leva del portafiltra per fissarla bene alla macchina. La macchina inizierà a preparare il caffè.
Il portafiltra non può essere rimosso o estratto dalla macchina.	Il contenitore dell'acqua è stato rimosso dalla macchina durante la macinatura oppure non è stato posizionato correttamente nella macchina.	Assicuratevi di riposizionarlo e spingerlo nell'alloggiamento della macchina finché non scatta in posizione.
Il portafiltra non può essere rimosso o estratto dalla macchina.	La macchina sta ancora erogando caffè.	Finché il processo di preparazione è in corso e il LED della bevanda selezionata lampeggia lentamente, il portafiltra non può essere rimosso dalla macchina.

Problema	Possibile causa	Soluzione
	Il processo di erogazione del caffè, risciacquo, programmazione o rimozione calcare è stato interrotto.	Se un processo viene interrotto, la macchina ha bisogno di un po' di tempo per tornare alla posizione iniziale. Durante questo processo, il portafiltro non può essere rimosso finché tutti i LED non si spengono.
Non è possibile rimuovere o estrarre il portafiltro dalla macchina e i 3 LED continuano a lampeggiare lentamente per un tempo prolungato.	La macchina tenta invano di tornare in posizione neutra.	Scollegate la macchina, attendete 15 secondi e ricollegatela. Quando verrà ricollegata, la macchina tenterà di risolvere il problema. Se il problema persiste, provate a scollegare la macchina, attendete 15 secondi e ricollegatela ancora una volta. Se il problema ancora persiste, la macchina necessita di assistenza. Contattate il centro assistenza clienti del vostro paese.
Il caffè non è abbastanza forte.	Il pulsante di aumento dell'intensità non è selezionato.	Dopo aver selezionato una ricetta per una bevanda, potete premere il pulsante di aumento dell'intensità per attivare questa funzione. Con il pulsante di aumento dell'intensità selezionato la bevanda sarà più forte (vedere "Funzione di aumento dell'intensità").
	Il tipo di chicco di caffè o la tostatura non è sufficientemente forte.	Provate un tipo di chicchi diverso o una tostatura diversa.
	State utilizzando la macchina per la prima volta o dopo essere passati a un tipo di chicchi diverso o a una tostatura differente. Il sistema di dosaggio deve regolarsi.	Preparare una o due tazze di caffè in più per ottimizzare il sistema di dosaggio.
La macchina non prepara il caffè e perde acqua intorno al portafiltro.	Il portafiltro non è stato svuotato prima che inizi una nuova erogazione.	Svuotate sempre il portafiltro prima di iniziare una nuova erogazione. Prima di iniziare il processo di macinatura e preparazione, assicuratevi che non vi sia più caffè pre-macinato nel portafiltro.

Problema	Possibile causa	Soluzione
Un po' di caffè pre-macinato cade dalla macchina nel vassoio antigoccia.	La preparazione non è stata avviata con il portafiltro vuoto. All'interno era rimasto un po' di caffè pre-macinato prima di iniziare il processo di macinatura e preparazione.	Estraete il portafiltro dalla macchina. Svuotatelo e sciacquatelo sotto l'acqua corrente. Assicuratevi sempre di iniziare una nuova preparazione con un portafiltro vuoto. Se il portafiltro è bloccato, spostatelo nuovamente verso sinistra, quindi rimuovetelo e svuotatelo. Rimuovete i fondi di caffè che fuoriescono con un panno asciutto e provate a preparare un nuovo caffè.
Sotto la macchina è presente dell'acqua.	Il contenitore dell'acqua è stato riempito eccessivamente quando è stato riposizionato nella macchina, facendo versare dell'acqua.	Quando si posiziona un contenitore pieno d'acqua, assicurarsi che non venga versata dell'acqua.
Il portafiltro perde alcune gocce di caffè o acqua.	Dopo averlo svuotato o pulito, nel portafiltro sono rimasti dei residui di caffè o di acqua.	Potrebbe esserci una perdita di caffè. Dopo il risciacquo, assicuratevi di aver eliminato l'acqua in eccesso.

Pannarello (BAR303, BAR311)

Istruzioni per l'uso

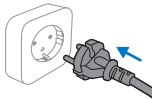

- 1 Inserite la spina nella presa di corrente a muro.

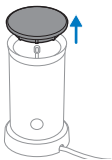

- 2 Rimuovete il coperchio del pannarello dal pannarello.

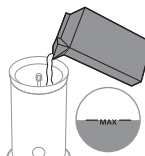

3 Riempite il pannarello con latte fino al livello desiderato.

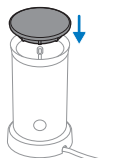

4 Chiudete il coperchio del pannarello e assicuratevi che l'asta del portafrusta combaci con il coperchio come mostrato.



5 Premete il pulsante per 1 secondo per riscaldare e montare il latte. Premete il pulsante per 3 secondi per montare il latte freddo.

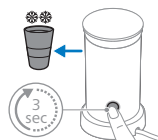

6 Rimuovete la frusta per effettuare la pulizia dopo avere preparato la schiuma di latte.

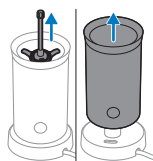

Pulizia e manutenzione



1 Sciacquate l'interno del pannarello sotto un getto di acqua calda.

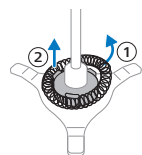

2 Rimuovete il coperchio, quindi rimuovete il portafrusta dal pannarello.



3 Rimuovete la frusta dal portafrusta e sciacquate le parti sotto un getto di acqua calda.

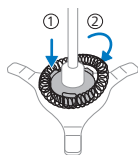

4 Posizionate la frusta sul portafrusta. Posizionate il portafrusta con la frusta nel pannello.



5 Rimuovete la spina dalla presa di corrente. Pulite la parte esterna del pannello con un panno umido.

Risoluzione dei problemi

In questo capitolo sono riassunti i problemi più comuni che potreste riscontrare con il pannello.

Problema	Possibile causa	Soluzione
La spia del pulsante lampeggia ma l'apparecchio non funziona.	Avete appena preparato il latte caldo con schiuma o il latte caldo, quindi avete premuto di nuovo il pulsante per il latte o il latte caldo con schiuma senza lasciare raffreddare l'apparecchio.	Se desiderate preparare di nuovo il latte caldo con schiuma o il latte caldo, dovete lasciare raffreddare il contenitore del latte per alcuni minuti prima di riutilizzarlo. Fintanto che il contenitore del latte è ancora caldo, il limitatore di temperatura impedisce l'uso dell'apparecchio. Per raffreddarlo più velocemente, potete risciacquare la parte interna del contenitore del latte con acqua fredda.
	La temperatura del latte è troppo alta.	Sostituite il latte caldo con del latte freddo o lasciate che l'apparecchio si raffreddi.
L'apparecchio non trasforma il latte in schiuma.	Il coperchio non è stato posizionato correttamente sull'apparecchio.	Posizionate correttamente il coperchio.
	La spirale per la schiuma di latte non è stata fissata sul supporto bobina.	Fissate la spirale per la schiuma di latte al supporto bobina.

Problema	Possibile causa	Soluzione
	Avete usato un tipo di latte non adatto a produrre schiuma.	Molti fattori possono contribuire a determinare la qualità della schiuma di latte (ad esempio il contenuto proteico). Se il latte non si trasforma nella schiuma desiderata, usate un altro tipo di latte o provate con un'altra marca. Per ottenere una schiuma corposa, utilizzate latte vaccino parzialmente scremato a temperatura frigo.
	La parte interna del contenitore del latte presenta dei residui di latte che impediscono la rotazione del supporto bobina.	Pulite il supporto bobina e la parte interna del contenitore del latte.
Il latte fuoriesce dal coperchio.	Avete versato troppo latte nel contenitore del latte.	Non superate il livello massimo di riempimento del contenitore del latte.
Il latte non è molto caldo.	Si tratta di un fenomeno del tutto normale.	Per ottenere una schiuma di latte e un gusto ottimali, il latte viene riscaldato a circa 74 °C. Se la temperatura è troppo alta, le proteine del latte iniziano a rompersi e a bruciarsi.
Non tutto il latte è stato trasformato in schiuma.	Si tratta di un fenomeno del tutto normale.	L'apparecchio non trasforma in schiuma tutto il latte. L'apparecchio crea un rapporto bilanciato tra latte e schiuma. Il latte si mescola facilmente con il caffè o con altre bevande, mentre la schiuma di latte rimane nella parte superiore a formare una deliziosa guarnizione.

Efficienza energetica

Efficienza energetica BAR30X

Valore

Consumo di energia in modalità standby	n/d
Consumo di energia in modalità di spegnimento	0,2 W
Consumo di energia in modalità standby di rete	n/d

Periodo prima del passaggio automatico alla
modalità di spegnimento 0 min

Standard di misurazione EN 50564:2011

Saturs

Kafijas aparāta pārskats	252
levads	252
Sagatavošana lietošanai	253
Espresso vai Lungo gatavošana	255
Dzērienu tilpumu programmēšana	258
Tīrīšana un kopšana	260
Atkaļķošana	262
Lampiņas signālu nozīme	265
Traucējummeklēšana	267
Piena putotājs (BAR303, BAR311)	270
Energoefektivitāte	273

Kafijas aparāta pārskats

- 1 Poga Espresso (Espresso)
- 2 Poga Lungo
- 3 Intensitātes palielināšanas poga
- 4 Ūdens tvertnes vāks
- 5 Ūdens tvertne
- 6 Kafijas pupiņu tvertne
- 7 Kafijas pupiņu tvertnes vāks
- 8 Portafiltrs
- 9 Portafiltra turētājs
- 10 Pilēšanas paplāte
- 11 Tašu platforma
- 12 Apakšējā pilēšanas paplāte

levads

Apsveicam ar jaunā Philips Baristina espresso kafijas aparāta iegādi! Šī aparāta lietošana un uzturēšana ir ļoti vienkārša.

Šī ierīce ir pārbaudīta ar kafiju. Arī rūpīgi iztīrītā ierīcē iespējamas kafijas paliekas. Tomēr mēs garantējam, ka ierīce ir pavisam jauna.

Dažas aparāta funkcijas:

Tieša sāksšana

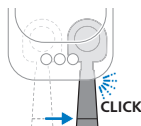

Tiešās sāksšanas funkcija ļauj ieslēgt kafijas aparātu un viegli pagatavot garšīgu kafiju. Nav ieslēgšanas/izslēgšanas pogas. Vienkārši nospiediet vēlamā dzēriena pogu. Pēc tam pārvietojiet portafiltru pa labi, lai sāktu malšanas un gatavošanas procesu.

Intensitātes palielināšanas poga

EXTRA STRONG



Intensitātes palielināšanas funkcija ļauj pagatavot intensīvāku espresso vai lungo. Atlasiet pogu, lai ieslēgtu intensitātes palielināšanu. Lai izslēgtu, nospiediet to vēlreiz.

Atvienošanas poga uz portafiltra

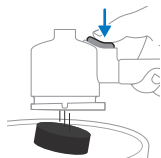

Izmantojot šo atvienošanas pogu, kafijas "ripu" var ļoti viegli izņemt pēc katras kafijas pagatavošanas. Izņemiet kafijas "ripu", turot portafiltru ačgārnī un nospiežot atvienošanas pogu.

Lielāku tašu izmantošana

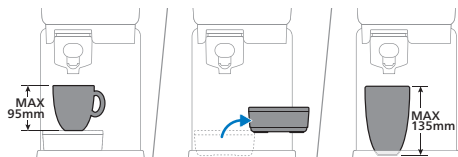

Varat izņemt pilēšanas paplāti, lai rastu papildu vietu augstāku tašu vai glāžu novietošanai. Izņemot pilēšanas paplāti, var ievietot tasi ar augstumu līdz 135 mm.

Sagatavošana lietošanai

Pirms pirmās lietošanas, noņemiet no automāta visus iepakojuma materiālus. Kad aparātu lietojat pirmoreiz vai neesat to izmantojis vienu nedēļu vai ilgāk, veiciet tālāk norādītās darbības.

- 1 Izskalojiet portafiltru tekošā krāna ūdenī.

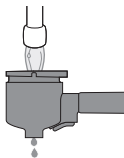

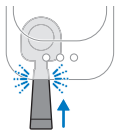

2 Ievietojiet portafiltru aparātā, līdz tas ar klikšķi nonāk vietā.

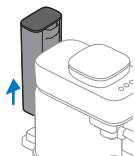

3 Izņemiet ūdens tvertni no ierīces.

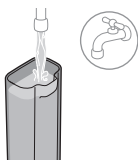

4 Izskalojiet ūdens tvertni. Piepildiet ūdens tvertni ar svaigu ūdeni un ievietojiet to atpakaļ aparātā.

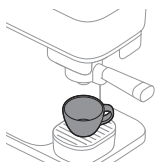

5 Zem kafijas teknes novietojiet lielu tasi vai kafijas krūzi ar vismaz 150 ml tilpumu.



6 Uz 5 sekundēm nospiediet intensitātes palielināšanas pogu, līdz tā sāk lēni mirgot.

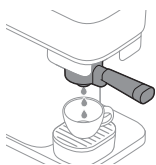

7 Kafijas aparāts uzsilst un sāk skalot ūdeni tasē caur kafijas tekni. Šī procesa laikā intensitātes palielināšanas poga joprojām lēni mirgo.

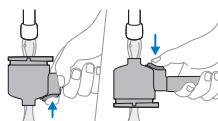

8 Kad intensitātes palielināšanas lampiņa pārstāj mirgot, aparāts ir pabeidzis skalošanu. Izņemiet portafiltru un noskalojiet to svaigā, remdenā, tekošā krāna ūdenī. Rūpīgi izskalojiet portafiltru no abām pusēm, vairākas reizes nospiežot kafijas "ripas" izņemšanas pogu.

9 Tagad ierīce ir gatava lietošanai.

Espresso vai Lungo gatavošana

Dzērienu standarta tilpumi

Šis kafijas aparāts piedāvā divus standarta dzērienus:



Intensitātes palielināšanas funkcija



Šim aparātam ir intensitātes palielināšanas funkcija. Tā ļauj pagatavot intensīvāku espresso vai lungo, samajot vairāk kafijas. Lai izmantotu intensitātes palielināšanas funkciju, vispirms atlasiet espresso vai lungo, nospiežot dzēriena pogu, pēc tam nospiediet intensitātes palielināšanas pogu, lai ieslēgtu šo funkciju. Kamēr intensitātes palielināšanas funkcija ir iespējota, pastāvīgi deg tās pogas gaismas diode. Nospiežot to vēlreiz, intensitātes palielināšanas funkcija tiek atspējota.

Kafijas pagatavošana



- 1 Noņemiet pupiņu tvertnes vāku un piepildiet to ar kafijas pupiņām.

Brīdinājums. Neizmantojiet kafijas pupiņas, kas ir karamelizētas vai ar pievienotu garšu.

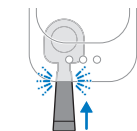

- 2 Ievietojiet aparātā tukšu un tīru portafiltru, līdz tas ar klikšķi nonāk vietā.

Piezīme. Pārbaudiet, vai portafiltrs ir tukšs.

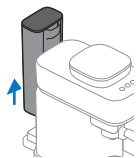

3 Izņemiet ūdens tvertni no ierīces.

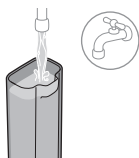

4 Piepildiet ūdens tvertni ar svaigu ūdeni un ievietojiet to atpakaļ aparātā.

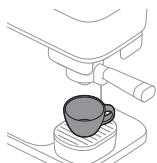

5 Novietojiet zem kafijas teknes tasi, kurā var iepildīt vēlamo kafijas daudzumu (sk. "Dzērienu standarta tilpumi").

Piezīme. Pārbaudiet, vai tase ir pareizi novietota zem portafiltra teknes.

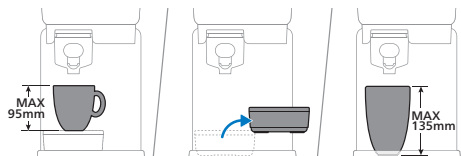

Ja pilēšanas paplāte ir vietā, var ievietot tasi ar augstumu līdz 95 mm. Varat izņemt pilēšanas paplāti, lai rastu papildu vietu augstāku tašu vai glāžu novietošanai. Izņemot pilēšanas paplāti, var ievietot tasi ar augstumu līdz 135 mm.

6 Nospiediet espresso vai lungo pogu, lai atlasītu gatavojamo dzērienu. Atlasītā gaismas diode sāk lēni mirgot.

Piezīme. Nav jāgaida, kamēr aparāts uzsilst. Kamēr poga lēni mirgo, varat pāriet uz kafijas gatavošanas nākamo darbību.



7 Lai pagatavotu intensīvāku espresso vai lungo, pēc dzēriena atlasīšanas izvēlieties intensitātes palielināšanas pogu. Iedegas intensitātes palielināšanas pogas gaismas diode. Lai atspējotu intensitātes palielināšanas funkciju, vēlreiz nospiediet pogu (sk. "Intensitātes palielināšanas funkcija").

Piezīme. Intensitātes palielināšanas pogu var izmantot tikai pēc dzēriena pogas atlasīšanas.



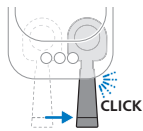

- 8** Pārvietojiet rokturi pa labi, līdz atskan klikšķis. Kafijas aparāts sāk malt kafijas pupiņas. Maļot pupiņas atlasītajam dzērienam, gaismas diode turpina lēni mirgot.

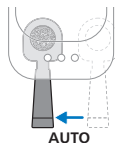

- 9** Kad kafijas pupiņas ir samaltas, portafiltrs automātiski atgriežas sākuma pozīcijā un aparāts sāk gatavot atlasīto dzērienu. Gaismas diode turpina lēni mirgot.



- 10** Kad gaismas diode pārstāj mirgot, kafija ir gatava. Izbaudiet no svaigi maltām kafijas pupiņām gatavoto espresso vai lungo.

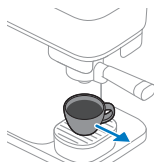

- 11** Kad nodziest visas gaismas diodes, portafiltru var izņemt. Izņemiet no aparāta portafiltru, lai to iztukšotu. Apgrīziet portafiltru otrādi virs atkritumu tvertnes un nospiediet izmešanas pogu, lai izņemtu kafijas "ripu" no portafiltra.

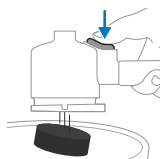

Piezīme. Iztukšojiet portafiltru pēc katras kafijas pagatavošanas.

Bezkofeīna kafijas gatavošana

Kafijas aparāts piedāvā arī bezkofeīna kafijas pagatavošanas iespēju, izmantojot malto kafiju.

- 1 Pievienojiet portafiltrā bezkofeīna malto kafiju (ne vairāk kā 10 g vai vienu pilnu ēdamkaroti).
- 2 Ievietojiet portafiltru aparātā.
- 3 Pārbaudiet, vai ūdens tvertne ir piepildīta ar ūdeni.
- 4 Novietojiet tasi zem kafijas teknes.
- 5 Uz 5 sekundēm nospiediet intensitātes palielināšanas pogu, līdz tā sāk lēni mirgot.
- 6 Kafijas aparāts uzsilst un sāk izvadīt ūdeni caur portafiltru, lai pagatavotu bezkofeīna kafiju. Gaismas diode lēni mirgo.
- 7 Kad ir sasniegts vēlamais kafijas tilpums, vēlreiz nospiediet intensitātes palielināšanas pogu. Tagad bezkofeīna kafija ir gatava.

Dzērienu tilpumu programmēšana

Katra kafijas poga ir ieprogrammēta, lai pagatavotu kafiju ar tai ideāli piemērotiem iestatījumiem. Tomēr dzērienu tilpumu pogas varat pielāgot savām vēlmēm un izvēli saglabāt aparātā. Pēc tam kafijas aparāts katru reizi pagatavos vēlamu kafijas daudzumu.

Piezīme. Var ieprogrammēt tikai dzērienu tilpumu pogas. Intensitātes palielināšanas pogu nevar programmēt un/vai atlasīt programmēšanas režīmā.

				Min.	Max.
Espresso				30 ml	70 ml
Lungo				70 ml	200 ml

Kafijas tilpuma programmēšana:

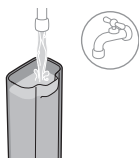

1 Piepildiet ūdens tvertni ar svaigu ūdeni.

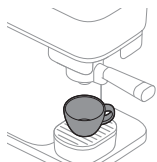

2 Novietojiet tasi uz pīlēšanas paplātes.

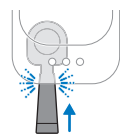

3 Ievietojiet portafiltru aparātā, līdz tas ar klikšķi nonāk vietā.



4 Piecas sekundes turiet nospiestu tā dzēriena pogu, ko gribat izmainīt, līdz poga sāk periodiski mirgot.

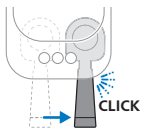

- 5 Stingri pārvietojiet rokturi pa labi, līdz atskan klikšķis. Aparāts sāk malt kafijas pupiņas atlasītajam dzērienam portafiltrā.



- 6 Portafiltrs automātiski atgriežas vietā, un aparāts sāk gatavot atlasīto dzērienu.



- 7 Kad tasē ir vēlamais kafijas daudzums, vēlreiz nospiediet mirgojošo pogu (to, kuru programmējat). Atlasītā poga īsi iemirgojas, lai apstiprinātu, ka jaunais tilpums ir ieprogrammēts.

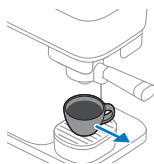

- 8 Kad gaismas diode pārstāj mirgot, aparāts ir gatavs. Noņemiet tasi un izbaudiet pielāgotā tilpuma kafiju.

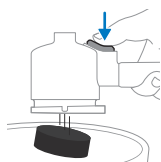

- 9 Kad nodziest visas gaismas diodes, portafiltru var izņemt. Izņemiet no aparāta portafiltru, lai to iztukšotu. Apgrīziet portafiltru otrādi virs atkritumu tvertnes un nospiediet izmešanas pogu, lai izņemtu kafijas "ripu" no portafiltra.

Dzēriena tilpumu atiestatīšana uz rūpnīcas iestatījumiem

Lai atiestatītu dzēriena tilpumus uz rūpnīcas iestatījumiem, veiciet tālāk norādītās darbības.

- 1 Vienlaicīgi nospiediet espresso, lungo un intensitātes palielināšanas pogas uz piecām sekundēm, līdz visas pogas sāk ātri mirgot, norādot, ka aparāts ir atiestatīts uz rūpnīcas iestatījumiem.



Tīrīšana un kopšana

Ierīces skalošana

Pirms pirmās lietošanas reizes noteikti izskalojiet aparātu. Izskalojiet aparātu arī tad, ja tas nav lietots vismaz nedēļu.

Lai aparātu izskalotu, portafiltrs ir jāievieto aparātā. Lai sāktu skalošanu, uz piecām sekundēm nospiediet intensitātes palielināšanas pogu, līdz tā sāk periodiski mirgot.

1 Ievietojiet portafiltru aparātā, līdz tas ar klikšķi nonāk vietā.

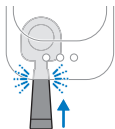

2 Izņemiet ūdens tvertni no ierīces.

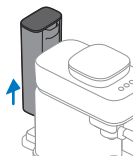

3 Izskalojiet ūdens tvertni. Piepildiet ūdens tvertni ar svaigu ūdeni un ievietojiet to atpakaļ aparātā.

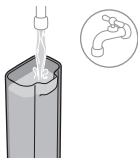

4 Zem kafijas teknes novietojiet lielu tasi vai kafijas krūzi ar vismaz 150 ml tilpumu.

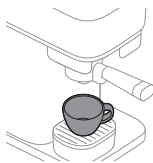

5 Uz 5 sekundēm nospiediet intensitātes palielināšanas pogu, līdz tā sāk lēni mirgot.





- 6 Kafijas aparāts uzsilst un sāk skalot ūdeni tasē caur kafijas tekni. Šī procesa laikā intensitātes palielināšanas poga joprojām lēni mirgo.

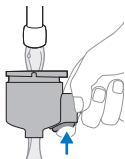

- 7 Kad intensitātes palielināšanas lampiņa pārstāj mirgot, aparāts ir pabeidzis skalošanu. Izņemiet portafiltru un noskalojiet to svaigā, remdenā, tekošā krāna ūdenī. Rūpīgi izskalojiet portafiltru no abām pusēm, vairākas reizes nospiežot kafijas "ripas" izņemšanas pogu.

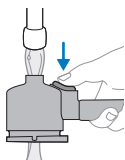

- 8 Tagad ierīce ir gatava lietošanai.

Portafiltra tīrīšana

Dienas beigās vai, ja vēlaties, starp dzērieniem iztīriet portafiltru, to izskalojot. Varat arī portafiltru iztīrīt rūpīgāk.

Piezīme. Portafiltru nevar mazgāt trauku mazgājamā mašīnā, jo tā var izraisīt krāsas izmaiņas un materiālu bojājumus.

Portafiltra tīrīšana skalojot:

- 1 Iztukšojiet portafiltru.

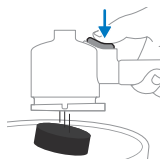

- 2 Izskalojiet portafiltru ar karstu tekošu krāna ūdeni. Varat izmantot vieglu mazgāšanas līdzekli bez aromāta.

Brīdinājums. Portafiltra iztukšošanai un tīrīšanai neizmantojiet asus priekšmetus, lai nesabojātu blīvējumu virsmas.



- 3 Skalošanas laikā pagrieziet portafiltru, lai to izskalotu no visām pusēm, un vairākkārt nospiediet atvēršanas pogu.

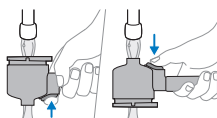

4 Noslaukiet portafiltru ar tīru un sausu drānu.

Lai rūpīgi iztīrītu portafiltra galvu, apmēram uz desmit minūtēm iemērciet to siltā ūdenī, kam pievienots nedaudz viegla trauku mazgāšanas līdzekļa. Pēc tam noskalojiet to tekošā krāna ūdenī atbilstoši iepriekš minētajām norādēm.

Piezīme. Ja portafiltram ir koka rokturis, nemērcējiet rokturi ūdenī.

Noņemamo daļu tīrīšana

Visas noņemamās daļas var tīrīt ar karstu ūdeni, izmantojot nedaudz viegla trauku mazgāšanas līdzekļa bez aromāta. Noslaukiet daļas ar tīru un sausu drānu.

Trauku mazgājamā mašīnā drīkst mazgāt tikai pilēšanas paplātes plastmasas vāku. Trauku mazgājamā mašīnā nedrīkst mazgāt pilēšanas paplātes metāla vāku.

Kafijas pupiņu tvertnes un aparāta ārpusē tīrīšana

Iztīriet pupiņu tvertnes iekšpusi un notīriet aparāta ārpusi ar mitru drānu. Noslaukiet pupiņu tvertni un kafijas aparāta ārpusi ar sausu drānu.

Nelejiet pupiņu tvertnē ūdeni un neļaujiet tur iepilēt pārmērīgam ūdens daudzumam.

Atkalķošana

Ierīces tīrīšanai un atkalķošanai ieteicams izmantot tikai Philips kopšanas līdzekli CA6700. Nekādā gadījumā nedrīkst izmantot atkalķošanas līdzekli uz sērskābes, hlorūdeņražskābes vai etiķskābes (etiķa) bāzes, jo tas var bojāt ierīces ūdens sistēmu un nepienācīgi izšķīdināt katlakmeni. Ja ierīce netiek atkalķota, garantija nav spēkā. Philips atkalķošanas šķīdumu iespējams iegādāties tiešsaistes veikalā vietnē <https://www.home-appliances.philips/parts-accessories>.

Atkaļķošanas procedūra

Ja pēc dzēriena pagatavošanas vairākkārt vienlaicīgi iemirgojas espresso un lungo pogas, aparāts ir jāatkaļķo. Izmantojiet tikai Philips CA6700 atkaļķotāju.

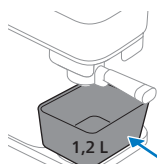
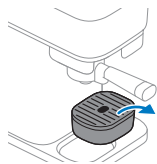

- 1 Noņemiet pilēšanas paplāti no platformas un novietojiet zem kafijas teknes trauku, kura tilpums ir vismaz 1,2 litri.

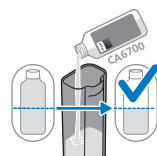

- 2 Ielejiet ūdens tvertnē puspuddeli (125 ml) Philips CA6700 atkaļķošanas līdzekļa.



- 3 Piepildiet ūdens tvertni ar svaigu krāna ūdeni.

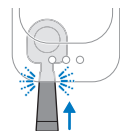

- 4 Ievietojiet portafiltru. Pārbaudiet, vai portafiltrā nav kafijas "ripu".

Piezīme. Lai varētu sākt atkaļķošanu, jāievieto portafilters.

- 5 Vienlaicīgi uz piecām sekundēm nospiediet espresso un lungo pogas, līdz espresso poga sāk lēni mirgot un lungo poga deg pastāvīgi.





6 Automāts ar regulāriem intervāliem sāk dozēt visu atkaļķošanas šķīdumu. Šis process aizņem aptuveni 30 minūtes.



7 Uzgaidiet, līdz lungo poga sāk ātri mirgot un espresso poga deg pastāvīgi. Atkaļķošanas cikla pirmā fāze ir pabeigta.

8 Noņemiet un iztukšojiet tvertni.

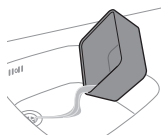

9 Novietojiet atkal tvertni zem kafijas teknes.

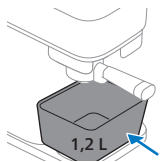

10 Noņemiet ūdens tvertni un izskalojiet to zem krāna ūdens. Piepildiet ūdens tvertni ar aukstu ūdeni un ievietojiet atpakaļ kafijas aparātā.

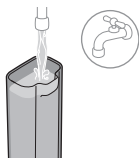

11 Nospiediet mirgojošo lungo pogu, lai sāktu skalošanas ciklu.



12 Kamēr aparāts skalo, lungo poga sāk lēni mirgot un Espresso poga deg pastāvīgi.

Piezīme. Ūdens tvertne tiks iztukšota bez pārtraukuma.

13 Kad skalošanas cikls ir pabeigts, pogu gaismas nodziest. Atkaļķošanas procedūra ir pabeigta.



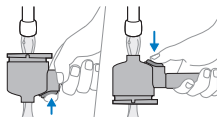

- 14** Izņemiet portafiltru un noskalojiet to ar svaigu tekošu krāna ūdeni. Skalošanas laikā pagrieziet portafiltru, lai to izskalotu no visām pusēm, un vairākkārt nospiediet atvienošanas pogu. Pēc tam noslaukiet portafiltru ar tīru, sausu drānu.

Rīcība, ja atkaļķošanas procedūra ir apturēta

Ja atkaļķošanas procedūra tiek pārtraukta atkaļķošanas līdzekļa un ūdens maisījuma izmantošanas laikā: atvienojiet aparātu no elektrotīkla, pieslēdziet to atpakaļ un restartējiet atkaļķošanas procedūru no pirmās darbības.

Ja atkaļķošanas procedūra tiek pārtraukta skalošanas cikla laikā: izņemiet ūdens tvertni, noskalojiet to ar ūdeni, uzpildiet ūdens tvertni, ievietojiet to atpakaļ un dažas reizes izskalojiet aparātu (sk. "Ierīces skalošana").

Lampīņas signālu nozīme

	Signāls	Nozīme
	Espresso vai lungo poga Lēni mirgo	Dzēriens ir atlasīts. Portafiltra rokturi var pārvietot pa labi, lai sāktu malt kafiju. Tiklīdz ir atlasīta dzēriena poga un aktivizēta tiešā sākšana, atlasītā dzēriena poga lēni mirgo.
	Espresso vai lungo poga Ātri mirgo, gatavojot kafiju	Kafijas gatavošanas laikā ūdens tvertne ir tukša. Piepildiet ūdens tvertni un atkal ievietojiet to aparātā. Noteikti iebīdīet ūdens tvertni aparāta korpusā, līdz tā nonāk vietā ar klikšķi. Pēc tam nospiediet ātri mirgojošo pogu, lai turpinātu gatavošanu.
	Espresso vai lungo poga Ātri mirgo pēc ūdens tvertnes uzpildīšanas vai ievietošanas atpakaļ	Ūdens tvertne nav ievietota aparātā vai ir ievietota nepareizi. Noteikti iebīdīet ūdens tvertni aparāta korpusā, līdz tā nonāk vietā ar klikšķi. Pēc tam nospiediet ātri mirgojošo dzēriena pogu, lai sāktu vai turpinātu gatavošanas procesu. Ja ūdens tvertni piepildījāt, neizņemot no aparāta, nospiediet ātri mirgojošo dzēriena pogu, lai turpinātu kafijas gatavošanu.
	Espresso vai lungo poga Ātri mirgo, kad portafiltrs ir automātiski pārvietots atpakaļ	Portafiltrs neatrodas vietā. Iespiediet portafiltru aparātā, lai tas nonāktu vietā. Gaismas diode sāk lēni mirgot, un aparāts sāk gatavot kafiju.

	Espresso vai lungo poga	Ātra mirgošana malšanas laikā vai pēc tās Rokturis joprojām ir malšanas pozīcijā.	Ūdens tvertne malšanas laikā ir izņemta no aparāta vai nepareizi novietota uz tā. Noteikti ievietojiet ūdens tvertni un iebīdīet to aparāta korpusā, līdz tā nonāk vietā ar klikšķi. Aparāts automātiski turpina procesu.
	Espresso vai lungo poga	Mirgo periodiski.	Programmēšanas režīms ir aktīvs (sk. "Dzērienu tilpumu programmēšana").
	Espresso un lungo pogas	Abas mirgo pēc kafijas pagatavošanas	Aparāts jāatkalķo (sk. "Atkalķošana").
	Espresso un lungo pogas	Espresso poga lēni mirgo, lungo poga deg pastāvīgi.	Kafijas aparāts ir atkalķošanas procedūras pirmajā skalošanas fāzē (sk. "Atkalķošanas procedūra").
	Espresso un lungo pogas	Espresso poga deg pastāvīgi, lungo poga lēni mirgo.	Kafijas aparāts ir atkalķošanas procedūras (sk. "Atkalķošanas procedūra") skalošanas fāzē.
	Espresso un lungo pogas	Espresso poga ātri mirgo, lungo poga deg pastāvīgi.	Pēc atkalķošanas procesa sākuma nav ievietots portafiltrs. Ievietojiet portafiltru, un aparāts sāk atkalķošanas procedūru (sk. "Atkalķošanas procedūra").
			Kamēr tiek sākota atkalķošana, ūdens tvertne nav ievietota vai ir ievietota nepareizi. Novietojiet ūdens tvertni un nospiediet ātri mirgojošo espresso pogu, lai sāktu atkalķošanas procedūru (sk. "Atkalķošanas procedūra").
	Espresso un lungo pogas	Espresso poga deg pastāvīgi, lungo poga ātri mirgo.	Tukša ūdens tvertne atkalķošanas procedūras laikā. Izņemiet ūdens tvertni, izskalojiet to ar ūdeni, ievietojiet atpakaļ un nospiediet ātri mirgojošo lungo pogu, lai turpinātu atkalķošanas procedūru (sk. "Atkalķošanas procedūra").

	Intensitātes palielināšanas poga	Deg pastāvīgi, espresso vai lungo poga lēni mirgo.	Atlasīta intensitātes palielināšanas funkcija. Intensitātes palielināšanas pogu var atlasīt, vispirms (sk. "Intensitātes palielināšanas funkcija") aktivizējot kādu no dzērienu pogām.
	Intensitātes palielināšanas poga	Lēni mirgo	Aparāts sāk un veic pašskalošanu.
	Intensitātes palielināšanas poga	Ātri mirgo	Skalošana vai bezkofeīna kafijas gatavošana ar iepriekš samaltu kafiju sāka bez ievietota portafiltra. Ievietojiet portafiltru, un aparāts sāks procesu.
			Skalošanas laikā ūdens tvertne ir tukša, tās nav vai tā ir nepareizi ievietota. Piepildiet ūdens tvertni, pārbaudiet, vai tā ir ievietota aparātā, un nospiediet intensitātes palielināšanas pogu, kas ātri mirgo, lai sāktu skalošanu.
	Visas pogas	Lēni mirgo	Aparāts atgriežas sākuma pozīcijā. Šajā brīdī portafiltru nevar izņemt. Kad gaismas diodes vairs nemirgo, var izņemt portafiltru.

Traucējummeklēšana

Problēma	Iespējamais cēlonis	Risinājums
Portafiltru nevar pārvietot pa labi, lai sāktu malt kafiju.	Aparāta drošības funkcija tiek aktivizēta, lai jauna kafija netiktu gatavota, ja portafiltrā vēl ir veca kafijas "ripa".	Izņemiet un iztukšojiet portafiltru, noskalojiet to pēc nepieciešamības un ievietojiet atkal aparātā. Pirms jaunas kafijas gatavošanas vienmēr pārbaudiet, vai portafiltrs ir tukšs.
Portafiltrs iestrēdzis malšanas pozīcijā pa labi.	Aizbāznis izņemts no aparāta, kamēr portafiltrs bija malšanas pozīcijā.	Manuāli pārvietojiet portafiltru atpakaļ sākuma pozīcijā.

Problēma	Iespējamais cēlonis	Risinājums
Espresso vai lungo poga lēni mirgo, un aparāts neuzsilst.	Tiklīdz ir atlasīta kāda dzēriena poga, tā sāk lēni mirgot, norādot, ka ir aktivizēta tiešās sākšanas funkcija. Aparāts uzsilst, un var veikt nākamo darbību.	Jums nav jāgaida. Pārvietojiet portafiltra rokturi pa labi, lai sāktu malšanas un gatavošanas procesu.
Aparāts nesāk pupiņu malšanu. Espresso vai lungo poga turpina lēni mirgot, kad portafilters ir pārvietots pa labi, lai sāktu malšanu.	Pārvietojot portafiltru pa labi, tas nav bijis pilnībā ievietots vai pārvietojot ir izkustējies no vietas.	Nedaudz pabīdīet portafiltra rokturi, lai to kārtīgi ievietotu aparātā. Kafijas aparāts sāk malt pupiņas. Vienmēr pārbaudiet, vai portafilters ir pilnībā ievietots aparātā, līdz atskan klikšķis.
Aparāts nesāk gatavot kafiju. Espresso vai lungo poga pēc malšanas turpina ātri mirgot.	Portafilters nav nonācis vietā pēc automātiskas pārvietošanās atpakaļ gatavošanas pozīcijā.	Nedaudz pabīdīet portafiltra rokturi, lai to kārtīgi ievietotu aparātā. Aparāts sāks gatavot kafiju.
	Ūdens tvertne malšanas laikā ir izņemta no aparāta vai nepareizi novietota uz tā.	Noteikti ievietojiet ūdens tvertni un iebīdīet to aparāta korpusā, līdz tā nonāk vietā ar klikšķi.
Portafiltru nevar izņemt vai izvilkēt no aparāta.	Aparāts joprojām gatavo kafiju.	Kamēr notiek gatavošana un atlasītā dzēriena gaismas diode lēni mirgo, portafiltru nevar izņemt no aparāta.
	Kafijas gatavošanas, skalošanas, programmēšanas vai atkalķošanas process ir pārtraukts.	Ja process tiek pārtraukts, aparātam ir nepieciešams zināms laiks, lai atgrieztos sākuma pozīcijā. Šī procesa laikā portafiltru nevar izņemt, pirms nodziest visas gaismas diodes.
Portafiltru nevar izņemt vai izvilkēt no aparāta, un visas trīs gaismas diodes ilgstoši lēni mirgo.	Aparāts nesekmīgi mēģina atgriezties neitrālā pozīcijā.	Atvienojiet aparātu no elektrotīkla, uzgaidiet 15 sekundes un pieslēdziet to atpakaļ. Pēc atkārtotas pieslēgšanas aparāts mēģinās novērst problēmu. Ja problēma joprojām nav novērsta, mēģiniet atslēgt aparātu no elektrotīkla, uzgaidiet 15 sekundes un vēlreiz pieslēdziet to atpakaļ. Ja tas nepalīdz, aparātam ir nepieciešams servisa remonts. Sazinieties ar klientu apkalpošanas centru savā valstī.

Problēma	Iespējamais cēlonis	Risinājums
Nepietiekami stipra vai pārāk vāja kafija.	Nav atlasīta intensitātes palielināšanas poga.	Pēc dzēriena atlasīšanas varat nospiegt intensitātes palielināšanas pogu, lai ieslēgtu šo funkciju. Atlasot intensitātes palielināšanas pogu, dzēriens ir stiprāks (sk. "Intensitātes palielināšanas funkcija").
	Nepietiekami stiprs kafijas pupiņu veids vai grauzdējums.	Izmēģiniet cita veida pupiņas vai grauzdējumu.
	Kafijas aparāts tiek lietots pirmoreiz vai pēc pārīšanas uz citu pupiņu veidu vai grauzdējumu. Jāpielāgo dozēšanas sistēma.	Pagatavojiet vēl vienu vai divas kafijas tases, lai optimizētu dozēšanas sistēmu.
Aparāts negatavo kafiju, un ap portafiltru rodas noplūde.	Portafiltrs nav iztukšots pirms jaunas gatavošanas sākuma.	Pirms jaunas gatavošanas vienmēr iztukšojiet portafiltru. Pirms malšanas un gatavošanas procesa sākuma pārbaudiet, vai portafiltrā nav palikusi samalta kafija.
No aparāta uz pilēšanas paplātes nokrīt nedaudz maltas kafijas.	Gatavošana nav sākta ar tukšu portafiltru. Pirms malšanas un gatavošanas procesa sākuma iekšpusē ir palicis nedaudz maltas kafijas.	Izņemiet portafiltru no aparāta. Iztukšojiet un noskalojiet to zem krāna. Vienmēr pārbaudiet, vai jauna gatavošana tiek sākta ar tukšu portafiltru. Ja portafiltrs iestrēgst, pārvietojiet to atpakaļ pa kreisi, pēc tam izņemiet un iztukšojiet. Noņemiet izkritušos kafijas biezumus ar sausu drānu un mēģiniet pagatavot jaunu kafiju.
Zem aparāta ir nedaudz ūdens.	Ievietojot ūdens tvertni atpakaļ aparātā, tā bija pārpildīta, tāpēc ir izlijis ūdens.	Ievietojot pilnu ūdens tvertni, pārlicinieties, vai nav izlijis ūdens.
No portafiltra noplūst daži kafijas vai ūdens pilieni.	Pēc portafiltra turētāja iztukšošanas vai tīrīšanas tajā ir palicis nedaudz kafijas vai ūdens.	Var nopilēt nedaudz kafijas. Pēc skalošanas noteikti nokratiet lieko ūdeni.

Piena putotājs (BAR303, BAR311)

Lietošanas instrukcija

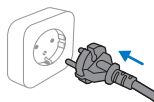

1 Iespraudiet kontaktdakšu sienas kontaktligzdā.

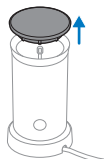

2 Noņemiet piena putotāja vāku no piena putotāja.

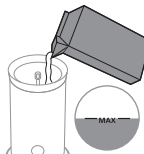

3 Piepildiet piena putotāju ar pienu līdz vajadzīgajam līmenim.

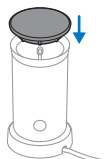

4 Aizveriet piena putotāja vāku un pārļiecinieties, ka putotāja turētāja rokturis ietilpst vākā, kā norādīts.



5 Turiet pogu nospiestu 1 sekundi, lai uzkarsetu un saputotu pienu. Turiet pogu nospiestu 3 sekundes, lai saputotu karstu pienu.

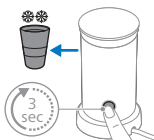

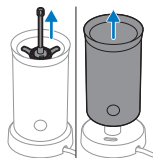

6 Izņemiet putotāju, lai pēc putošanas to notīrītu.

Tīrīšana un kopšana



1 Izskalojiet piena putotāja iekšpusi karstā tekošā ūdenī.

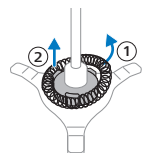

2 Noņemiet vāku un pēc tam izņemiet putotāja turētāju no piena putotāja.



3 Izņemiet putotāju no putotāja turētāja un noskalojiet daļas karstā tekošā ūdenī.

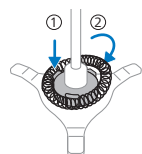

4 Uzlieciet putotāju uz putotāja turētāja. Piena putotājā ievietojiet putotāja turētāju kopā ar putotāju.



5 Izraujiet kontaktdakšu no sienas kontaktligzdas. Ar mitru drānu notīriet piena putotāja ārpusi.

Problēmu novēršana

Šajā nodaļā ir apkopotas visbiežākās problēmas, kādas var rasties, lietojot piena putotāju.

Problēma	Iespējamais cēlonis	Risinājums
Pogas lampiņa mirgo, taču ierīce nedarbojas.	Jūs tikko pagatavojāt karstu putotu pienu vai karstu pienu un vēlreiz nospiedāt pogu, lai atkal uzkaršētu vai uzkaršētu un uzputotu pienu, neļaujot ierīcei atdzist.	Ja vēlreiz vēlaties pagatavot karstu uzputotu pienu vai karstu pienu, piena krūzei ir dažas minūtes jāatdziest, pirms to atkal varat lietot. Ja piena krūze joprojām ir karsta, temperatūras regulētājs nodrošina, ka ierīci nevar darbināt. Lai piena krūze atdzistu ātrāk, varat to izskalot ar aukstu ūdeni.
	Piena temperatūra ir pārāk augsta.	Nomainiet silto pienu ar aukstu pienu vai ļaujiet ierīcei atdzist.
Ierīce neputo.	Jūs neesat pareizi novietojis vāciņu uz ierīces.	Novietojiet vāciņu pareizi.
	Jūs neesat piestiprinājis putošanas slotiņu slotiņas turētājam.	Piestipriniet putošanas slotiņu slotiņas turētājam.
	Izmantotais piena veids nav piemērots putošanai.	Daudzi faktori var ietekmēt piena putu kvalitāti (piemēram, proteīna saturs). Ja piens neputojas, kā vēlaties, izmēģiniet cita veida vai ražotāja pienu. Lai putojot sasniegtu vislabāko rezultātu, izmantojiet svaigu vidēji treknu govju pienu ledusskapja temperatūrā.
	Piena krūzē atrodas piena paliekas, kas neļauj slotiņas turētājam rotēt.	Izmazgājiet slotiņas turētāju un piena krūzes iekšpusi.
No vāciņa apakšas noplūst piens.	Piena krūzē ieliets pārāk daudz piena.	Neuzpildiet piena krūzi vairāk par MAX iezīmi.
Piens nav ļoti karsts.	Tas ir normāli.	Piens tiek uzkaršēts līdz aptuveni 74 °C temperatūrai, lai panāktu labākās putošanas un garšas īpašības. Ja piens tiek pārkaršēts, piena proteīni sāk šķelties un degt.
Tikai daļa piena ir uzputota.	Tas ir normāli.	Ierīce neuzputo visu pienu. Ierīce rada optimālo piena un putu attiecību. Pienu viegli var pievienot kafijai vai citiem dzērieniem, un garšīgās piena putas paliek dzēriena augšpusē.

Energoefektivitāte

Energoefektivitāte BAR30X

Vērtība

Enerģijas patēriņš gaidstāves režīmā

n/p

Enerģijas patēriņš izslēgšanas režīmā

0,2 W

Enerģijas patēriņš tīkla gaidstāves režīmā

n/p

Periods pirms automātiskas pārslēgšanās uz izslēgšanas režīmu

0 min

Mērījumu standarts

EN 50564:2011

Turinys

Kavos aparato apžvalga	274
Įvadas	274
Paruošimas naudoti	275
Espreso arba silpnojo espreso ruošimas	277
Gėrimų kiekių programavimas	280
Valymas ir priežiūra	282
Kalkių šalinimas	284
Šviesos signalų reikšmė	287
Trikčių diagnostika ir šalinimas	289
Pieno putų plakiklis (BAR303, BAR311)	292
Energijos efektyvumas	295

Kavos aparato apžvalga

- 1 Espresso mygtukas
- 2 Silpnojo espreso mygtukas
- 3 Stipresnės kavos mygtukas
- 4 Vandens talpos dangtis
- 5 Vandens talpa
- 6 Pupelių talpykla
- 7 Pupelių talpyklos dangtelis
- 8 Filtras
- 9 Filtras
- 10 Nuvarvėjimo padėklas
- 11 Puodelio platforma
- 12 Apatinis nuvarvėjimo padėklas

Įvadas

Sveikiname įsigijus naująjį espreso aparatą „Philips Baristina“. Šiuo aparatu labai paprasta naudotis ir prižiūrėti.

Šis aparatas buvo išbandytas naudojant kavą. Nors jis buvo kruopščiai išvalytas, jame gali būti šiek tiek kavos likučių. Tačiau mes garantuojame, kad aparatas visiškai naujas.

Kai kurios aparato ypatybės:

Tiesioginis įjungimas

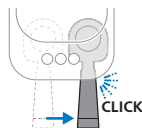

Naudodami tiesioginio paleidimo funkciją galite įjungti aparatą ir lengvai paruošti skanią kavą. Įjungimo ir išjungimo mygtuko nėra. Tiesiog nuspauskite gėrimo, kurį norite paruošti, mygtuką. Tai padarę pasukite filtrą į dešinę, kad aparatas pradėtų malti ir ruošti kavą.

Stipresnės kavos mygtukas

YPAČ STIPRUS



Naudodami stipresnės kavos funkciją galite paruošti stipresnės espresso ar silpnojo espresso kavos. Kad įjungtumėte stipresnės kavos funkciją, paspauskite mygtuką. Kad išjungtumėte, dar kartą paspauskite.

Ant filtro esantis išmetimo mygtukas

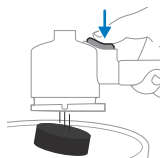

Nuspaudus išmetimo mygtuką galima labai lengvai išimti kavos tirščius kaskart baigus ruošti kavą. Laikydami filtrą apverstą ir nuspausdami išmetimo mygtuką pašalinkite kavos tirščius.

Didesnių puodelių naudojimas

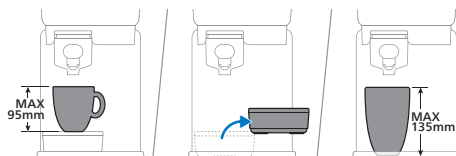

Prireikus daugiau vietos aukštesniems puodeliams ar stiklinėms galite nuimti nuvarvėjimo padėklą. Nuėmę nuvarvėjimo padėklą galite įdėti daugiausia 135 mm aukščio puodelį.

Paruošimas naudoti

Prieš naudodami pirmą kartą nuo aparato pašalinkite visas pakavimo medžiagas. Pirmą kartą naudodami arba 1 savaitę ar ilgiau nenaudoję aparato atlikite toliau aprašomus veiksmus.

- 1 Filtrą praskalaukite po čiaupu.

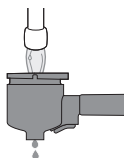

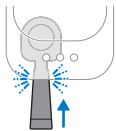

2 Įdėkite filtrą į aparatą, kol jis spragtelėdamas užsifiksuos.

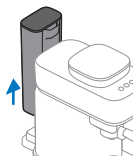

3 Nuimkite vandens talpą nuo aparato.

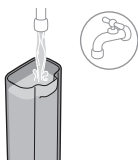

4 Išskalaukite vandens talpą. Į vandens talpą pripilkite šviežio vandens ir įdėkite atgal į aparatą.

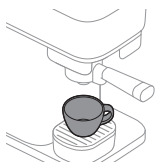

5 Po kavos snapeliu padėkite bent 150 ml tūrio didelį puodelį arba kavos puodelį.



6 Nuspauskite ir 5 sekundes palaikykite stipresnės kavos mygtuką, kol jis pradės lėtai mirksėti.

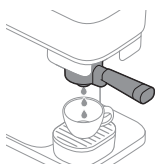

7 Aparatas įkaitinamas ir iš kavos snapelio į puodelį pradeda tekėti skalavimo vanduo. Šio proceso metu stipresnės kavos mygtukas toliau lėtai mirksi.

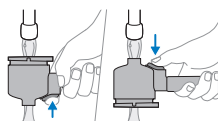

8 Stipresnės kavos lemputei nustojus mirksėti aparato skalavimas baigtas. Nuimkite filtrą ir po vandentiekio čiaupu išskalaukite šviežiu, drungnu vandeniu. Kruopščiai išskalaukite abi filtro puses, keletą kartų nuspausdami kavos tirščių šalinimo mygtuką.

9 Dabar aparatas paruoštas naudoti.

Espresso arba silpnojo espresso ruošimas

Standartiniai gėrimų tūriai

Šiuo kavos aparatu galima ruošti kavą pagal du standartinius receptus.



Stipresnės kavos funkcija



Šiame aparate įdiegta stipresnės kavos funkcija. Ja naudodamiesi galite sumalti daugiau kavos ir paruošti stipresnę espresso arba silpnojo espresso kavą. Norėdami naudoti stipresnės kavos funkciją, visų pirma spustelėdami atitinkamą mygtuką pasirinkite espresso arba silpnojo espresso kavą, tada paspausdami stipresnės kavos mygtuką įjunkite šią funkciją. Kol stipresnės kavos funkcija įjungta, nuolat šviečia stipresnės kavos mygtuko šviesos diodas. Dar kartą paspaudus stipresnės kavos funkcija išjungiama.

Kavos ruošimas



- 1 Nuo pupelių talpyklos nuimkite dangtelį ir pripilkite kavos pupelių.

Įspėjimas. Nenaudokite karamelizuotų arba aromatizuotų kavos pupelių.

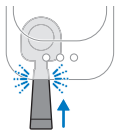

2 Tuščią ir švarų filtrą įdėkite į aparatą, kol jis spragtelėdamas užsifikuos.

Pastaba. Pasirūpinkite, kad filtras būtų tuščias.

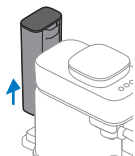

3 Nuimkite vandens talpą nuo aparato.

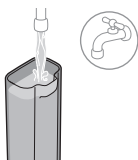

4 Į vandens talpą pripilkite šviežio vandens ir įdėkite atgal į aparatą.

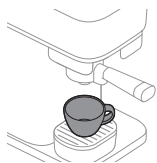

5 Po kavos snapeliu padėkite puodelį, kuriame tilptų pageidaujamas kavos kiekis (žr. „Standartiniai gėrimų tūriai“).

Pastaba. Įsitikinkite, kad puodelis teisingai padėtas po portafiltro snapeliu.

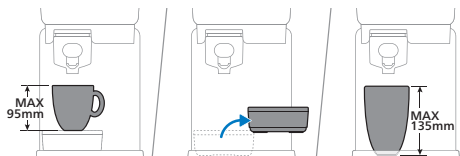

Kai įdėtas nuvarvėjimo padėklas, galite įdėti daugiausia 95 mm aukščio puodelį. Prireikus daugiau vietos aukštesniems puodeliams ar stiklinėms galite nuimti nuvarvėjimo padėklą. Nuėmę nuvarvėjimo padėklą galite įdėti daugiausia 135 mm aukščio puodelį.

6 Nuspausdami espresso arba silpnojo espresso mygtuką pasirinkite gėrimą, kurį norite paruošti. Nuspausto mygtuko šviesos diodas pradeda lėtai mirksėti.

Pastaba. Nereikia laukti, kol aparatas įkais. Kol mygtukas lėtai mirksi, galite pereiti prie kito kavos ruošimo etapo.



YPAČ STIPRUS

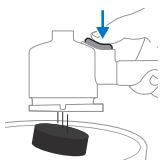
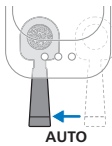
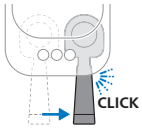

- 7** Jeigu norite paruošti stipresnę espresso ar silpnojo espresso kavą, pasirinkę gėrimo rūšį paspauskite stipresnės kavos mygtuką. Įsižiebia stipresnės kavos mygtuko šviesos diodas. Kad išjungtumėte stipresnės kavos funkciją, dar kartą paspauskite mygtuką (žr. „Stipresnės kavos funkcija“).

Pastaba. Norint naudotis stipresnės kavos mygtuku, pirmiausia reikia paspausti gėrimo rūšies mygtuką.

- 8** Sukite rankenėlę į dešinę, kol išgirsite spragtelėjimą. Aparatas pradės malti kavos pupeles. Kol malama kava pasirinktam gėrimui, šviesos diodas lėtai mirksi.

- 9** Baigus malti kavos pupeles aparato filtras automatiškai perkeliamas į pradinę padėtį ir pradedamas ruošti pasirinktas gėrimas. Šviesos diodas toliau lėtai mirksi.

- 10** Šviesos diodui nustojus mirksėti kava paruošta. Mėgaukitės iš šviežiai maltų kavos pupelių paruošta espresso arba silpnojo espresso kava.

- 11** Užgesus visiems šviesos diodams galima nuimti filtrą. Nuo aparato nuimkite ir ištuštinkite filtrą. Kad iš filtro pašalintumėte kavos tirščius, apverskite filtrą virš šiukšliadėžės ir paspauskite išmetimo mygtuką.

Pastaba. Filtrą tuštinkite kaskart paruošę kavą.

Kavos be kofeino ruošimas

Aparatu taip pat galima ruošti kavą be kofeino, naudojant iš anksto sumaltą kavą.

- 1 Į filtrą įberkite maltos kavos be kofeino (daugiausia 10 g arba vieną pilną valgomąjį šaukštą).
- 2 Įdėkite filtrą į aparatą.
- 3 Pasirūpinkite, kad vandens talpa turėtų vandens.
- 4 Po kavos snapeliu padėkite puodelį.

- 5 Nuspauskite ir 5 sekundes palaikykite stipresnės kavos mygtuką, kol jis pradės lėtai mirksėti.
- 6 Aparatas įkaista ir pradeda leisti vandenį per filtrą, ruošdamas kavą be kofeino. Šviesos diodas lėtai mirksi.
- 7 Kai pasiekiamas pageidaujamas kavos kiekis, dar kartą paspauskite stipresnės kavos mygtuką. Kava be kofeino paruošta.

Gėrimų kiekių programavimas

Kiekvienas kavos mygtukas yra užprogramuotas taip, kad būtų ruošiamas idealus kiekis kavos. Vis dėlto galite savo nuožiūra pritaikyti su gėrimų mygtukais susietus kiekius ir išsaugoti šias nuostatas aparate. Tai padarius aparatas kaskart paruoš jūsų pageidaujamą kiekį kavos.

Pastaba. Galima programuoti tik su gėrimų mygtukais susietą kiekį. Programuojant negalima programuoti ir (arba) paspausti stipresnės kavos mygtuko.

				Min.	Max.
Espresso				30 ml	70 ml
Lungo				70 ml	200 ml

Kaip programuoti kavos kiekį

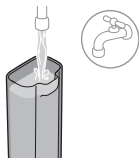

- 1 Vandens talpą pripildykite šviežio vandens.

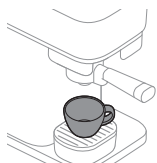

- 2 Padėkite puodelį ant nuvarvėjimo padėklo.

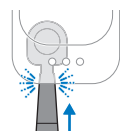

- 3 Įdėkite filtrą į aparatą, kol jis spragtelėdamas užsifiksuos.



- 4** Laikykite pasirinkto recepto mygtuką 5 sekundes – jis pradės mirksėti su pertraukomis.

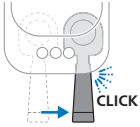

- 5** Tvirtai sukite rankenėlę į dešinę, kol išgirsite spragtelėjimą. Aparatas pradeda į filtrą malti kavos pupeles pasirinktam gėrimui.



- 6** Filtras automatiškai perkliamas į pradinę padėtį ir aparate pradedamas ruošti pasirinktas gėrimas.



- 7** Kai puodelyje yra pageidaujamas kavos kiekis, dar kartą paspauskite mirksintį mygtuką (mygtuką, kurį programuojate). Pasirinktas mygtukas mirksteli trumpa mirksnių serija, patvirtindamas, kad užprogramuotas naujasis kiekis.

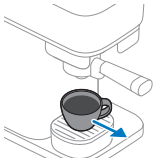

- 8** Šviesos diodui nustojus mirksėti aparatas parengtas. Išimkite puodelį ir mėgaukitės pakeistu kavos kiekiu.

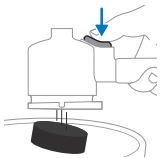

- 9** Užgesus visiems šviesos diodams galima nuimti filtrą. Nuo aparato nuimkite ir ištuštinkite filtrą. Kad iš filtro pašalintumėte kavos tirščius, apverskite filtrą virš šiukšliadėžės ir paspauskite išmetimo mygtuką.

Gamyklinių gėrimų tūrių atkūrimas

Kaip atkurti gamyklinius gėrimų tūrius



- 1 Vienu metu nuspauskite ir 5 sekundes palaikykite espreso, silpnojo espreso ir stipresnės kavos mus, kol visi mygtukai pradės mirksėti. Tai reiškia, kad atkurtos gamyklinės aparato nuostatos.

Valymas ir priežiūra

Aparato skalavimas

Prieš pirmąkart naudodami būtina išskalaukite aparatą. Aparatą taip pat išskalaukite, jeigu jo nenaudojote savaitę ar ilgiau.

Skalaujant aparatą filtras turi būti tuščias ir įdėtas į aparatą. Kad pradėtumėte skalauti, nuspauskite ir 5 sekundes palaikykite stipresnės kavos mygtuką, kol jis pradės su pertrūkiais mirksėti.

- 1 Įdėkite filtrą į aparatą, kol jis spragtelėdamas užsifiksuos.

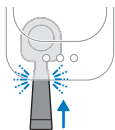

- 2 Nuimkite vandens talpą nuo aparato.

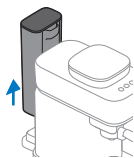

- 3 Išskalaukite vandens talpą. Į vandens talpą pripilkite šviežio vandens ir įdėkite atgal į aparatą.

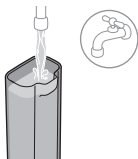

- 4 Po kavos snapeliu padėkite bent 150 ml tūrio didelį puodelį arba kavos puodelį.

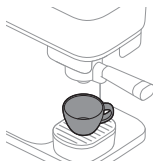

5 Nuspauskite ir 5 sekundes palaikykite stipresnės kavos mygtuką, kol jis pradės lėtai mirksėti.



6 Aparatas įkaitinamas ir iš kavos snapelio į puodelį pradeda tekėti skalavimo vanduo. Šio proceso metu stipresnės kavos mygtukas toliau lėtai mirksi.



7 Stipresnės kavos lemputei nustojus mirksėti aparato skalavimas baigtas. Nuimkite filtrą ir po vandentiekio čiaupu išskalaukite šviežiu, drungnu vandeniu. Kruopščiai išskalaukite abi filtro puses, keletą kartų nuspausdami kavos tirščių šalinimo mygtuką.

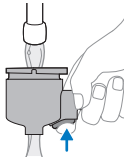

8 Dabar aparatas paruoštas naudoti.

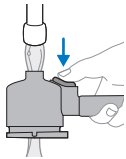

Filtro valymas

Filtrą skalaukite dienos pabaigoje arba, jei pageidaujate, tarp gėrimų ruošimo. Filtrą galite valyti ir kruopščiau.

Pastaba. Filtro negalima plauti indaplovėje, nes kitaip medžiagos išbluks ir bus sugadintos.

Filtro valymas skalaujant:

1 Ištuštinkite filtrą.

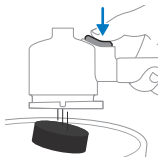

2 Filtrą išskalaukite karštu vandeniu po čiaupu. Galima naudoti švelnaus poveikio bekvapį indų ploviklį.



Įspėjimas. Filtro netuštinkite ir nevalykite jokiais aštriais daiktais, nes antraip gali būti pažeisti sandarinamieji paviršiai.

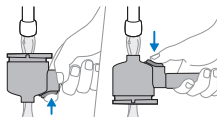

3 Skalaudami filtrą, pasukiokite jį, kad gerai išsiplautų iš visų pusių, ir kelis kartus paspauskite išmetimo mygtuką.

4 Filtrą sausiai nušluostykite švaria ir sausa šluoste.

Kad kruopščiai išvalytumėte filtro galvutę, maždaug 10 minučių mirkykite šiltame vandenyje su nedideliu kiekiu švelnaus poveikio plovimo skysčiu. Tai padarę pagal pirmiau pateiktus nurodymus išskalaukite po vandentiekio čiaupu.

Pastaba. Jeigu filtro rankenėlė medinė, jos nemirkykite vandenyje.

Nuimamųjų dalių valymas



BAR302/20

Visas nuimamąsias dalis galite plauti karštu vandeniu ir švelnaus poveikio bekvapiu plovimo skysčiu. Dalis sausiai nušluostykite švaria ir sausa šluoste.

Indaplovėje plauti galima tik nuvarvėjimo padėklo plastikinį dangtį. Nuvarvėjimo padėklo metalinio dangčio indaplovėje plauti negalima.

Kavos pupelių talpyklos ir aparato išorės valymas



Drėgna šluoste nuvalykite pupelių talpyklos vidų ir aparato išorę.

Sausa šluoste sausiai iššluostykite pupelių talpyklą ir nušluostykite aparato išorę.

Į pupelių talpyklą nepilkite vandens ir saugokite, kad į ją neprilašėtų per daug vandens.

Kalkių šalinimas

Aparatui valyti ir nuovioms šalinti rekomenduojame naudoti „Philips“ priežiūros produktą CA6700. Jokiomis aplinkybėmis nenaudokite nuovirų šalinimo priemonės sieros rūgšties, druskos rūgšties, sulfamo ar acto rūgšties (acto) pagrindu, nes ji gali apgadinti vandens grandinę jūsų aparate ir tinkamai neištirpdyti kalkių nuovirų. Jei nešalinsite nuovirų iš prietaiso, taip pat bus panaikinta jūsų garantija. „Philips“ tirpalo nuovioms šalinti galite nusipirkti

internetinėje parduotuvėje <https://www.home-appliances.philips/parts-accessories>.

Kalkių šalinimo procedūra

Kai paruošus gėrimą vienu metu keletą kartų sumirksi espresso ir silpnojo espresso mygtukai, tai reiškia, kad iš aparato reikia pašalinti kalkių nuosėdas. Naudokite „Philips“ CA6700 priemonę kalkių nuosėdoms šalinti.

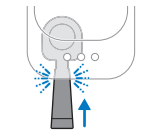
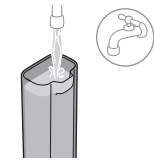
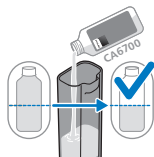
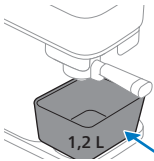
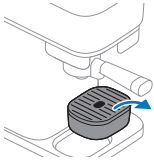

- 1 Nuimkite lašėjimo padėklą ir po kavos snapeliu padėkite bent 1,2 litro talpos indą.
- 2 Į vandens talpą įpilkite pusę butelio (125 ml) „Philips“ CA6700 skystosios kalkių nuosėdų šalinimo priemonės.
- 3 Vandens talpą pripildykite šviežio vandentiekio vandens.
- 4 Įdėkite filtrą. Pasirūpinkite, kad filtre nebūtų kavos tirščių.

Pastaba. Kad būtų galima pradėti šalinti kalkių nuosėdas, turi būti įdėtas filtras.



- 5** Vienu metu nuspauskite ir 5 sekundes palaikykite espreso ir silpnojo espreso mygtukus, kol espreso mygtukas pradės lėtai mirksėti, o silpnojo espreso mygtukas – nuolat šviesti.

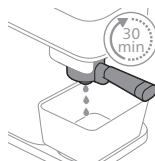

- 6** Aparatas reguliariais intervalais sudozuoja visą kalkių nuosėdų šalinimo tirpalą. Tai trunka iki 30 minučių.



- 7** Laukite, kol silpnojo espreso mygtukas pradės greitai mirksėti, o espreso mygtukas – nuolat šviesti. Pirmasis kalkių nuosėdų ciklo etapas baigtas.

- 8** Nuimkite ir ištuštinkite talpyklą.

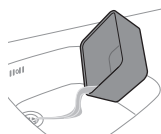

- 9** Vėl padėkite talpyklą po kavos snapeliu.

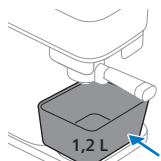

- 10** Nuimkite ir po čiaupu išskalaukite vandens talpą. Į vandens talpą pripilkite šalto vandentiekio vandens ir vėl įdėkite į aparatą.



- 11** Kad pradėtumėte plovimo ciklą, paspauskite mirksintį silpnojo espreso mygtuką.





12 Kol aparatas plaunamas, silpnojo espresso mygtukas pradeda lėtai mirksėti, o espresso mygtukas šviečia.

Pastaba. Vandens talpa bus ištuštinama be pertraukų.

13 Baigus plovimo ciklą mygtukų lemputės užgesa. Nuovirų šalinimo procedūra baigta.

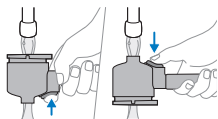

14 Nuimkite filtrą ir po vandentiekio čiaupu išskalaukite šviežiu vandeniu. Skalaudami filtrą, pasukiokite jį, kad gerai išsiplautų iš visų pusių, ir kelis kartus paspauskite išmetimo mygtuką. Tai padarę sausai nušluostykite švaria, sausa šluoste.

Ką daryti, jei kalkių nuosėdų šalinimo procedūra nutraukiama

Jeigu kalkių nuosėdų šalinimo procedūra buvo nutraukta atliekant nuosėdų šalinimo priemonės ir vandens mišinio etapą: atjunkite aparatą nuo maitinimo tinklo, vėl įjunkite ir iš naujo pradėkite kalkių nuosėdų šalinimo procedūrą nuo pirmojo etapo.

Jeigu kalkių nuosėdų šalinimo procedūra buvo nutraukta atliekant plovimo ciklą: nuimkite vandens talpą, išskalaukite vandeniu, vėl pripilkite vandens, įdėkite į aparatą ir keletą kartų išskalaukite aparatą (žr. „Aparato skalavimas“).

Šviesos signalų reikšmė

	Signalas	Reikšmė	
	Espresso arba silpnojo espresso mygtukas	Lėtai mirksi	Pasirinktas gėrimas. Filto rankenėlę galima pasukti į dešinę, kad būtų pradėta malti kava. Paspaudus gėrimo mygtuką ir suaktyvinus tiesioginį įjungimą, pasirinkto gėrimo mygtukas lėtai mirksi.
	Espresso arba silpnojo espresso mygtukas	Ruošiant kavą greitai mirksi	Ruošiant kavą ištuštėjo vandens talpa. Pripildykite vandens talpą ir vėl įdėkite į aparatą. Vandens talpą stumkite į aparato korpusą, kol ji spragtelėdama užsifiksuos. Tai padarę paspauskite greitai mirksintį mygtuką, kad toliau ruoštumėte kavą.
	Espresso arba silpnojo espresso mygtukas	Iš naujo pripildžius arba įdėjus vandens talpą greitai mirksi	Vandens talpa ne vietoje arba netinkamai įdėta. Vandens talpą stumkite į aparato korpusą, kol ji spragtelėdama užsifiksuos. Tai padarę paspauskite greitai mirksintį gėrimo mygtuką, kad pradėtumėte arba tęstumėte ruošimo procesą. Jeigu vandens talpą pripildėte neišimdami iš aparato, paspauskite greitai mirksintį gėrimo mygtuką, kad toliau ruoštumėte kavą.

	Espresso arba silpnojo espresso mygtukas	Filtrą automatiškai perkėlus į pradinę padėtį greitai mirksi	Filtrą netinkamoje vietoje. Įstumkite filtrą į aparatą, kad filtras atsidurtų reikiamoje vietoje. Šviesos diodas pradės lėtai mirksėti ir aparatas pradės ruošti kavą.
	Espresso arba silpnojo espresso mygtukas	Malant arba sumalus kavos pupelės greitai mirksi Rankenėlė tebėra malimo padėtyje.	Malant kavos pupelės iš aparato išimta arba į aparatą netinkamai įdėta vandens talpa. Vandens talpą vėl įdėkite ir stumkite į aparato korpusą, kol ji spragtelėdama užsifiksuos. Aparatas automatiškai tęsia procesą.
	Espresso arba silpnojo espresso mygtukas	Su pertrūkiais mirksi.	Aktyvus programavimo režimas (žr. „Gėrimų kiekių programavimas“).
	Espresso ir silpnojo espresso mygtukai	Paruošus kavą abu mirksi	Turite pašalinti iš aparato kalkių nuosėdas (žr. „Kalkių šalinimas“).
	Espresso ir silpnojo espresso mygtukai	Espresso mygtukas lėtai mirksi, o silpnojo espresso mygtukas nuolat šviečia.	Atliekamas kalkių nuosėdų šalinimo iš aparato procedūros pirmasis skalavimo etapas (žr. „Kalkių šalinimo procedūra“).
	Espresso ir silpnojo espresso mygtukai	Espresso mygtukas nuolat šviečia, o silpnojo espresso mygtukas lėtai mirksi.	Atliekamas kalkių nuosėdų šalinimo iš aparato procedūros skalavimo etapas (žr. „Kalkių šalinimo procedūra“).
	Espresso ir silpnojo espresso mygtukai	Espresso mygtukas greitai mirksi, o silpnojo espresso mygtukas nuolat šviečia.	Pradėjus šalinti kalkių nuosėdas neįdėta arba netinkamai įdėta vandens talpa. Įdėkite filtrą; aparatas pradeda kalkių nuosėdų šalinimo procedūrą (žr. „Kalkių šalinimo procedūra“).
			Pradedant kalkių nuosėdų šalinimo procesą neįdėta arba netinkamai įdėta vandens talpa. Kad pradėtumėte kalkių nuosėdų šalinimo procedūrą, įdėkite vandens talpą ir paspauskite greitai mirksintį espresso mygtuką (žr. „Kalkių šalinimo procedūra“).



Espresso ir silpnojo espresso mygtukai

Espresso mygtukas nuolat šviečia, o silpnojo espresso mygtukas greitai mirksi.

Šalinant kalkių nuosėdas ištuštėję vandens talpa. Išimkite vandens talpą, išskalaukite vandeniu, vėl įdėkite ir paspauskite greitai mirksintį silpnojo espresso mygtuką, kad toliau šalintumėte kalkių nuosėdas (žr. „Kalkių šalinimo procedūra“).



Stipresnės kavos mygtukas

Nuolat šviečia, o espresso ir silpnojo espresso mygtukai lėtai mirksi.

Ijungta stipresnės kavos funkcija. Stipresnės kavos funkciją galima pasirinkti tik pirma paspaudus vieną iš gėrimų mygtukų (žr. „Stipresnės kavos funkcija“).



Stipresnės kavos mygtukas

Lėtai mirksi

Pradedamas ir atliekamas aparato skalavimas.



Stipresnės kavos mygtukas

Greitai mirksi

Neįdėjus filtro pradėta skalauti arba ruošti kavą be kofeino iš maltos kavos. Įdėkite filtrą – aparatas pradės procesą.



Skalaujant ištuštėję, neįdėta arba netinkamai įdėta vandens talpa. Į aparatą tinkamai įdėkite pripildytą vandens talpą ir paspauskite greitai mirksintį stipresnės kavos mygtuką, kad pradėtumėte skalauti.



Visi mygtukai

Lėtai mirksi

Aparatas grįžta į pradinę padėtį. Kai tai atliekama, filtro išimti negalima. Nustojus mirksėti šviesos diodams galite išimti filtrą.

Trikčių diagnostika ir šalinimas

Problema

Filtro rankenėlės neįmanoma pasukti į dešinę, kad būtų pradėta malti kava.

Galima priežastis

Aparato saugos sistema neleidžia ruošti naujos kavos, kol filtre tebėra kavos tirščiai.

Sprendimas

Filtrą išimkite, ištuštinkite, prireikus išskalaukite ir vėl įdėkite į aparatą. Prieš pradėdami ruošti naują kavą būtinai pasirūpinkite, kad filtras būtų tuščias.

Problema	Galima priežastis	Sprendimas
Filtras įstrigo dešinėje kavos malimo padėtyje.	Filtrui esant kavos malimo padėtyje buvo ištrauktas aparato maitinimo kištukas.	Rankomis perkeltkite filtrą į pradinę padėtį.
Lėtai mirksi espresso arba silpnojo espresso mygtukas ir aparatas nekaista.	Paspaustas gėrimo mygtukas pradeda lėtai mirksėti nurodymas, kad suaktyvinta tiesioginio įjungimo funkcija. Aparatas kaista ir jau galima atlikti kitą etapą.	Nereikia laukti. Kad aparatas pradėtų malti ir ruošti kavą, pasukite filtrą į dešinę.
Aparatas nepradeda malti kavos pupelių. Pasukus filtrą į dešinę, kad būtų pradėtos malti kavos pupelės, lėtai tebimirksi espresso arba silpnojo espresso mygtukas.	Į dešinę sukamas filtras nebuvo iki galo įdėtas arba pajudėjo iš reikiamos padėties.	Šiek tiek paspauskite filtro rankenėlę, kad jis būtų tinkamai įtvirtintas aparate. Aparatas pradės malti pupeles. Visada iki galo įstatykite filtrą į aparatą, kad pasigirstų spragtelėjimas.
Aparatas nepradeda ruošti kavos. Sumalus kavą greitai tebimirksi espresso arba silpnojo espresso mygtukas.	Į kavos ruošimo padėtį automatiškai perkeltas filtras nėra tinkamoje vietoje.	Šiek tiek paspauskite filtro rankenėlę, kad jis būtų tinkamai įtvirtintas aparate. Aparatas pradės ruošti kavą.
	Malant kavos pupeles iš aparato išimta arba į aparatą netinkamai įdėta vandens talpa.	Vandens talpą vėl įdėkite ir stumkite į aparato korpusą, kol ji spragtelėdama užsifiksuos.
Nepavyksta iš aparato išimti arba ištraukti filtro.	Aparatas teberuošia kavą.	Kol ruošiama kava ir lėtai mirksi pasirinkto gėrimo mygtukas, filtro negalima išimti iš aparato.
	Nutrauktas kavos ruošimo, skalavimo, programavimo arba kalkių nuosėdų šalinimo procesas.	Jeigu procesas buvo nutrauktas, reikia šiek tiek laiko, kol aparatas grįš į pradinę padėtį. Šio proceso metu filtro negalima išimti tol, kol neužges visi šviesos diodai.

Problema	Galima priežastis	Sprendimas
Nepavyksta iš aparato išimti ar ištraukti filtro ir visi trys šviesos diodai ilgesnį laiką lėtai mirksi.	Aparatas bando grįžti į pradinę padėtį, tačiau tai padaryti nepavyksta.	Atjunkite aparatą nuo maitinimo tinklo, 15 sekundžių palaukite ir vėl prijunkite. Vėl prijungtas prie maitinimo tinklo aparatas bando pašalinti problemą. Jeigu šiuo būdu nepavyksta išspręsti problemos, pamėginkite dar kartą: atjunkite aparatą nuo maitinimo tinklo, 15 sekundžių palaukite ir vėl prijunkite. Jei ir tai nepadeda, reikia atlikti aparato techninę priežiūrą. Kreipkitės į savo šalies klientų aptarnavimo centrą.
Kava nepakankamai stipri arba per silpna.	Nebuvo paspaustas stipresnės kavos mygtukas.	Pasirinkę gėrimo receptą galite paspausti stipresnės kavos mygtuką, kad įjungtumėte šią funkciją. Paspaudus stipresnės kavos mygtuką gėrimas bus stipresnis (žr. „Stipresnės kavos funkcija“).
	Nepakankamai stipri kavos pupelių rūšis arba pupelės nepakankamai paskrudintos.	Išmėginkite kitos rūšies arba kitaip paskrudintas kavos pupeles.
	Aparatą naudojate pirmą kartą arba pakeitę kavos pupelių rūšį ar skrudinimo laipsnį. Dozavimo sistema turi būti sureguliuota.	Kad optimizuotumėte dozavimo sistemą, paruoškite dar vieną ar du puodelius kavos.
Aparatas neruošia kavos ir aplink filtrą teka vanduo.	Pradėjus naujai ruošti kavą nebuvo ištuštintas filtras.	Prieš pradėdami ruošti kavą būtinai ištuštinkite filtrą. Prieš pradėdami malti kavos pupeles ir ruošti kavą pasirūpinkite, kad filtre neliktų maltos kavos.
Iš aparato ant nuvarvėjimo padėklo krenta malta kava.	Pradėjus ruošti kavą filtras nebuvo tuščias. Prieš pradėdami malti ir ruošti kavą filtre buvo likę maltos kavos.	Išimkite filtrą iš aparato. Ištuštinkite ir išskalaukite po čiaupu. Ruošdami kavą būtinai pasirūpinkite, kad filtras būtų tuščias. Jeigu filtras įstrigo, jį vėl pasukite į kairę, tada išimkite ir ištuštinkite. Iškritusius kavos tirščius nuvalykite sausa šluoste ir mėginkite paruošti naujos kavos.

Problema	Galima priežastis	Sprendimas
Po aparatu yra skaidraus vandens.	Į aparatą dedama vandens talpa buvo perpildyta, todėl išsiliejo vandens.	Į aparatą dėdami pilną vandens talpą pasirūpinkite, kad neišlietumėte vandens.
Per filtrą laša kava ar vanduo.	Ištuštinus ar išvalius filtrą jame liko šiek tiek kavos ar vandens.	Gali išlašėti šiek tiek kavos. Išskalavę nukratykite vandens perteklių.

Pieno putų plakiklis (BAR303, BAR311)

Naudojimo instrukcija

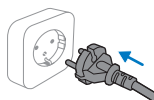

- 1 Aparato kištuką įkiškite į elektros lizdą.

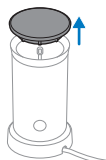

- 2 Nuimkite pieno putų plakiklio dangtelį nuo pieno putų plakiklio.

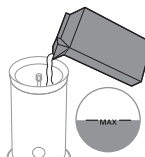

- 3 Pripilkite į pieno putų plakiklį pieno iki pageidaujamo lygio.

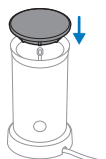

- 4 Uždarykite pieno putų plakiklio dangtelį ir užtikrinkite, kad plaktuvo laikiklis tilpo dangtelyje, kaip nurodyta.



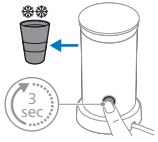

- 5 1 sekundę spauskite mygtuką, norėdami kaitinti pieną ir plakti pieno putas. 3 sekundes spauskite mygtuką, norėdami plakti šalto pieno putas.

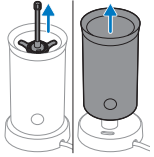

- 6 Po plakimo nuimkite plaktuvą valymui.

Valymas ir priežiūra

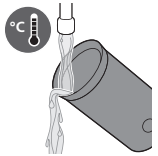

- 1 Išskalaukite pieno putų plakiklio vidų po karštu tekančiu vandeniu.

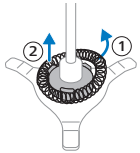

- 2 Nuimkite dangtelį ir išimkite iš pieno plakiklio plaktuvo laikiklį.



- 3 Išimkite plaktuvą iš plaktuvo laikiklio ir išskalaukite dalis po karštu tekančiu vandeniu.

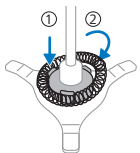

- 4 Uždėkite plaktuvą ant plaktuvo laikiklio. Įdėkite plaktuvo laikiklį į pieno plakiklį.



- 5 Ištraukite kištuką iš sieninio elektros lizdo. Pieno putų plakiklio išorę valykite drėgnu audeklu.

Trikčių diagnostika ir šalinimas

Šiame skyriuje apibendrintos dažniausios problemos, su kuriomis galite susidurti naudodami pieno putų plakiklį.

Problema	Galima priežastis	Sprendimas
Mirksi mygtuko lemputė, bet prietaisas neveikia.	Jūs ką tik paruošėte karšto pieno su putomis arba karšto pieno ir vėl paspaudėte pieno arba karšto pieno su putomis mygtuką, neleidę prietaisui atvėsti.	Jei norite vėl paruošti karšto pieno su putomis arba karšto pieno, pieno ašotis turi vėsti kelias minutes, kol galėsite vėl jį naudoti. Kol pieno ašotis dar karštas, temperatūros ribotuvus užtikrina, kad prietaiso nebūtų galima naudoti. Galite išskalauti pieno ašočio vidų šaltu vandeniu, kad jis atvėstų greičiau.
	Pieno temperatūra per aukšta.	Pakeiskite šiltą pieną šaltu arba leiskite prietaisui atvėsti.
Prietaisas nesuplaka putų.	Tinkamai neuždėjote dangtelio ant prietaiso.	Tinkamai uždėkite dangtelį.
	Neprijungėte putų plakimo spiralės prie spiralės laikiklio.	Prijunkite putų plakimo spiralę prie spiralės laikiklio.
	Jūs naudojote pieno rūšį, kuri netinka putoms daryti.	Pieno putų kokybei įtakos gali turėti daug veiksnių (pavyzdžiui, baltymų kiekis). Jei pienas neputoja taip, kaip jums patiktų, bandykite kito tipo arba kitos markės pieną. Norėdami gauti geriausias putas, naudokite pusiau riebę karvės pieną iš šaldytuvo.
	Pieno ašočio vidus užterštas pieno likučiais, jie neleidžia spiralės laikikliui sukintis.	Išvalykite spiralės laikiklį ir pieno ašočio vidų.
Pienas teka iš po dangtelio.	Į pieno ašotį įpylėte per daug pieno.	Nepripildykite pieno ašočio virš MAX žymės.

Problema	Galima priežastis	Sprendimas
Pienas nepakankamai karštas.	Tai normalu.	Pienas įkaitinamas iki maždaug 74 °C, kad būtų užtikrinta geriausia putų ir skonis. Pieno baltymai pradeda skaidytis ir degti, jei pienas perkaitinamas.
Ne visas pienas suputojo.	Tai normalu.	Prietaisas nepaverčia putomis viso pieno. Prietaisas sudarė optimalų putų ir pieno santykį. Pienas lengvai maišosi su kava ar kitais gėrimais, o pieno putas lieka viršuje, kaip gražus papuošimas.

Energijos efektyvumas

BAR30X energijos efektyvumas	Vertė
Energijos sąnaudos parengties režimu	Netaikoma
Energijos sąnaudos išjungus	0,2 W
Energijos sąnaudos parengties režimu prijungus prie tinklo	Netaikoma
Laikas, po kurio prietaisas automatiškai perjungiamas į išjungimo režimą	0 min.
Matavimų standartas	EN 50564:2011

Tartalom

A kávéfőző áttekintése	296
Bevezetés	296
Előkészítés a használatra	297
Espresso vagy lungo főzése	299
Italmennyiségek programozása	302
Tisztítás és karbantartás	304
Vízkömentesítés	306
A fényjelzések jelentése	309
Hibaelhárítás	312
Tejhabosító (BAR303, BAR311)	314
Energhatékonyaság	317

A kávéfőző áttekintése

- 1 Espresso gomb
- 2 Lungo gomb
- 3 Intenzitásnövelő gomb
- 4 Víztartály fedele
- 5 Víztartály
- 6 Szemeskávétartály
- 7 Szemeskávétartály fedele
- 8 Portafilter
- 9 Portafilter tartó
- 10 Cseppfelfogó tálca
- 11 Csészeplatform
- 12 Alsó cseppfelfogó tálca

Bevezetés

Gratulálunk az új Philips Baristina eszpresszógépéhez! A készülék használata és karbantartása rendkívül egyszerű.

Ezt a készüléket kávéval próbálták ki. Gondosan ki van tisztítva, de lehetséges, hogy maradtak benne kávémaradékok. Garantáljuk azonban, hogy a készülék teljesen új.

A készülék néhány jellemzője:

Közvetlen indítás

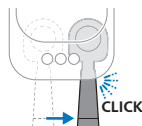

A közvetlen indítás funkció lehetővé teszi a készülék egyszerű bekapcsolását és egy ízletes kávé lefőzését. Nincsen be-/kikapcsoló gomb. Csak nyomja meg a főzendő ital gombját. Ezután fordítsa jobbra a portafiltert az őrlési és a főzési folyamat elindításához.

Intenzitásnövelő gomb

EXTRA ERŐS



Az Intenzitásnövelő funkció lehetővé teszi intenzívebb espresso vagy lungo főzését. Válassza ki a gombot az Intenzitásnövelő funkció bekapcsolásához. Nyomja meg újra a kikapcsoláshoz.

Kiadás gomb a portafilteren

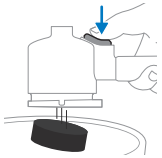

A kiadás gombbal nagyon könnyen eltávolíthatja a zacspogácsát minden kávéfőzés után. Úgy távolítsa el a zacspogácsát, hogy fejjel lefelé tartja a portafiltert, és megnyomja a kiadás gombot.

Nagyobb csészék használata

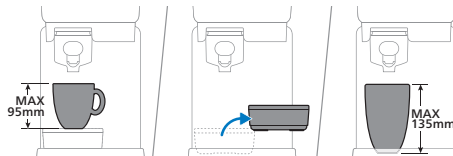

Eltávolíthatja a cseppfelfogó tálcát, hogy nagyobb helyet biztosítson a magasabb csészék, illetve poharak elhelyezéséhez. Ha eltávolítja a cseppfelfogó tálcát, akár 135 mm magas csésze is elfér a készülékben.

Előkészítés a használatra

Az első használat előtt távolítsa el a készülékről minden csomagolóanyagot. A készülék első használatakor, illetve ha legalább egy hétig nem használja, végezze el a következőket:

- 1 Öblítse ki a portafiltert a csap alatt.

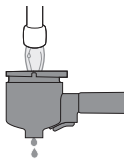

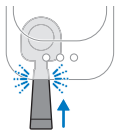

2 Helyezze be a portafiltert a készülékbe, amíg a helyére nem pattan.

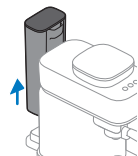

3 Vegye le a víztartályt a készülékről.

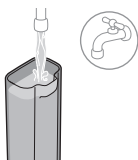

4 Öblítse ki a víztartályt. Töltse fel a víztartályt friss vízzel, és tegye vissza a készülékbe.

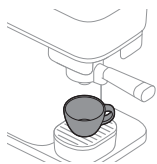

5 Helyezzen egy nagy, legalább 150 ml térfogatú csészét vagy kávésbögrét a kávékifolyó alá.

6 Nyomja meg és tartsa lenyomva az Intenzitásnövelő gombot 5 másodpercig, amíg a gomb lassan villogni nem kezd.



7 A készülék felmelegszik, és elkezd kiöblíteni a vizet a kávékifolyóból a csészébe. Az Intenzitásnövelő gomb továbbra is lassan villog a folyamat során.

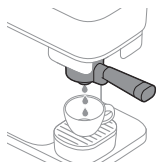

8 Mire az Intenzitásnövelő lámpája kialszik, a készülék befejezte az öblítést. Távolítsa el a portafiltert, és alaposan öblítse le friss, langyos vízzel a csap alatt. Alaposan öblítse le a portafiltert mindkét oldalról, és közben többször nyomja le a zaccpogácsa eltávolító gombot.

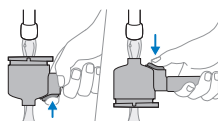

9 A kávéfőzőgép most használatra kész.

Espresso vagy lungo főzése

Normál italmennyiségek

A kávéfőzőgép két szabványos italreceptet kínál:



Intenzitásnövelő funkció



A készülék Intenzitásnövelő funkcióval rendelkezik. Ez lehetővé teszi, hogy intenzívebb espressót vagy lungót főzzön több kávé őrlésével. Az Intenzitásnövelő funkció használatához először válassza ki az espressót vagy a lungót az ital gomb megnyomásával, majd nyomja meg az Intenzitásnövelő gombot a funkció bekapcsolásához. Mindaddig, amíg az Intenzitásnövelő funkció be van kapcsolva, az Intenzitásnövelő gomb LED-lámpája folyamatosan világít. A gomb ismételt megnyomása kikapcsolja az Intenzitásnövelő funkciót.

Kávé készítése



- 1 Vegye le a szemeskávétartály fedelét, és töltsze fel szemeskávével.

Vigyázat! Ne használjon karamellizált vagy ízesített szemes kávét.

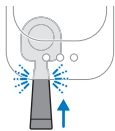

- 2 Helyezze be a kiürített és tiszta portafiltert a készülékbe, amíg a helyére nem pattan.

Megjegyzés: Győződjön meg arról, hogy a portafilter üres.

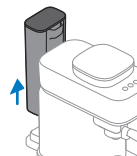

- 3 Vegye le a víztartályt a készülékről.

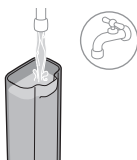

- 4 Töltse fel a víztartályt friss vízzel, és tegye vissza a készülékbe.

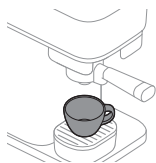

- 5 Helyezzen egy olyan csészt a kávékifolyó alá, amelyben elfér a kívánt mennyiségű kávé (lásd: „Normál italmennyiségek”).

Megjegyzés: Győződjön meg arról, hogy a csészt megfelelően helyezte el a portafilter kifolyója alá.

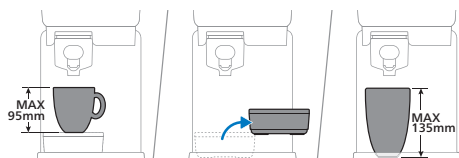

Akár 95 mm magas csésze is elfér a készülékben, ha a cseppfelfogó tálca be van helyezve. Eltávolíthatja a cseppfelfogó tálcat, hogy nagyobb helyet biztosítson a magasabb csészék, illetve poharak elhelyezéséhez. Ha eltávolítja a cseppfelfogó tálcat, akár 135 mm magas csésze is elfér a készülékben.

- 6 Nyomja meg az espresso vagy a lungo gombot a főzendő ital kiválasztásához. A kiválasztott ital LED-lámpája lassan villogni kezd.

Megjegyzés: Nem kell megvárnia, amíg a készülék felmelegszik. Folytathatja a következő lépéssel a kávé főzését, miközben a gomb lassan villog.





- 7** Intenzívebb espresso vagy lungo főzéséhez nyomja meg az Intenzitásnövelő gombot az ital kiválasztása után. Az Intenzitásnövelő gomb LED-lámpája világítani kezd. Az Intenzitásnövelő funkció kikapcsolásához nyomja meg újra a gombot (lásd: „Intenzitásnövelő funkció”).

Megjegyzés: Az Intenzitásnövelő gomb csak akkor használható, ha előbb már megnyomta a gombot az ital kiválasztásához.

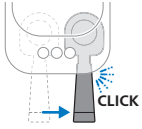

- 8** Forgassa a fogantyút jobbra, amíg egy kattantást nem hall. A készülék elkezd őrölni a szemeskávét. A kiválasztott italhoz végzett őrlés közben a LED lassan villog.

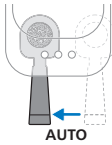

- 9** Miután a készülék befejezte a szemeskávé őrlését, a portafilter automatikusan visszafordul a kiindulási helyzetbe, és a készülék megkezdja a kiválasztott ital elkészítését. A LED lassan villog.



- 10** Amikor a LED abbahagyja a villogást, a kávé elkészült. Élvezze ki a frissen őrölt szemeskávéből főzött espresso vagy lungo minden cseppjét!

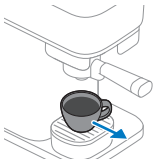

- 11** Ha már egyik LED sem világít, a portafilter eltávolítható. Vegye le a portafiltert a készülékről, és ürítse ki. A portafiltert fejjel lefelé emelje egy szemeses fölé, és nyomja meg a kioldás gombot a zaccpogácsa portafilterből való eltávolításához.

Megjegyzés: Minden kávéfőzés után ürítse ki a portafiltert.

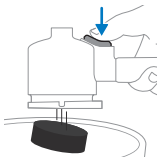

Koffeinmentes kávé főzése

A készülék lehetőséget biztosít koffeinmentes kávé főzésére is előre őrölt kávé felhasználásával.

- 1** Adagoljon koffeinmentes őrölt kávé (max. 10 g vagy egy teljes evőkanál) a portafilterbe.
- 2** Helyezze be a portafiltert a készülékbe.
- 3** Győződjön meg arról, hogy a víztartály meg van töltve vízzel.
- 4** Helyezzen egy csészét a kávékifolyó alá.

- 5 Nyomja meg és tartsa lenyomva az Intenzitásnövelő gombot 5 másodpercig, amíg a gomb lassan villogni nem kezd.
- 6 A készülék felmelegszik, és elkezd adagolni a vizet a portafilteren keresztül a koffeinmentes kávé elkészítéséhez. A LED lassan villog.
- 7 Amikor elérte a kívánt kávémennyiséget, nyomja meg újra az Intenzitásnövelő gombot. A koffeinmentes kávé elkészült.

Italmennyiségek programozása

Mindegyik kávégomb úgy van beprogramozva, hogy az ideális beállításokkal főzze le a kávé az adott kávéfajtához. Mindazonáltal az ital gombokhoz beprogramozott mennyiséget az ízlése szerint módosíthatja, és elmentheti preferenciáit a készülékben. A készülék ezután minden alkalommal a kívánt mennyiségű kávéfajtát főzi le.

Megjegyzés: Csak az ital gombokhoz tartozó mennyiség programozható. Az Intenzitásnövelő gomb nem programozható és/vagy nem választható ki, amíg a készülék programozás módban van.

				Min.	Max.
Espresso				30 ml	70 ml
Lungo				70 ml	200 ml

A kávé mennyiségének programozása:

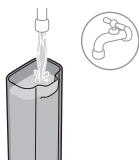

- 1 Töltse meg a víztartályt friss vízzel.

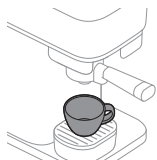

- 2 Helyezzen egy csészét a cseppfelfogó tálcára.

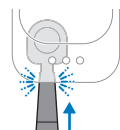

- 3 Helyezze be a portafiltert a készülékbe, amíg a helyére nem pattan.



- 4 Tartsa lenyomva a módosítani kívánt recept gombját 5 másodpercig, amíg a gomb szakaszosan villogni nem kezd.

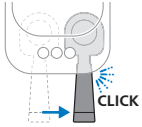

- 5 Fordítsa erősen a fogantyút jobbra, amíg kattantást nem hall. A készülék elkezd a szemeskávét a portafilterbe őrleni a kiválasztott ital lefőzéséhez.



- 6 A portafilter automatikusan visszafordul a helyére, és a készülék elkezd lefőzni a kiválasztott italt.



- 7 Amikor a csészében már megfelelő mennyiségű kávé van, nyomja meg ismét a villogó gombot (a beprogramozni kívánt gombot). A kiválasztott gomb rövid sorozat formájában villog, hogy megerősítse, hogy az új mennyiség van beprogramozva.



- 8 Amikor a LED villogása megszűnik, a készülék készen áll. Vegye el a csészét, és élvezze a beállított mennyiségű kávéét.

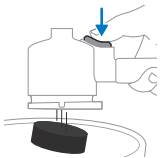

- 9 Ha már egyik LED sem világít, a portafilter eltávolítható. Vegye le a portafiltert a készülékről, és ürítse ki. A portafiltert fejjel lefelé emelje egy szemetes fölé, és nyomja meg a kioldás gombot a zaccpogácsa portafilterből való eltávolításához.

Az italok mennyiségének visszaállítása a gyári beállításokra

Ha vissza szeretné állítani az italok mennyiségét a gyári beállításokra:



- 1 Tartsa lenyomva egyszerre az Espresso, a Lungo és az Intenzitásnövelő gombot 5 másodpercig, amíg az összes gomb gyorsan villogni nem kezd, jelezve, hogy visszaálltak a készülék gyári beállításai.

Tisztítás és karbantartás

A készülék öblítése

Az első használat előtt feltétlenül öblítse át a készüléket. Öblítse át a készüléket akkor is, ha egy hétig vagy hosszabb ideig nem használta.

A készülék átöblítéséhez a portafilternek üresnek kell lennie, és a készülékben kell lennie. Az öblítés megkezdéséhez nyomja meg és tartsa lenyomva az Intenzitásnövelő gombot 5 másodpercig, amíg az intenzitásnövelő gomb szakaszosan villogni nem kezd.

- 1 Helyezze be a portafiltert a készülékbe, amíg a helyére nem pattan.

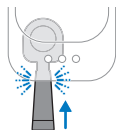

- 2 Vegye le a víztartályt a készülékről.

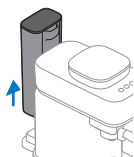

- 3 Öblítse ki a víztartályt. Töltse fel a víztartályt friss vízzel, és tegye vissza a készülékbe.

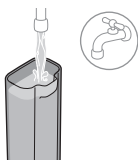

- 4 Helyezzen egy nagy, legalább 150 ml térfogatú csészét vagy kávésbögrét a kávékifolyó alá.

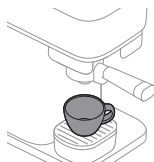

- 5 Nyomja meg és tartsa lenyomva az Intenzitásnövelő gombot 5 másodpercig, amíg a gomb lassan villogni nem kezd.



- 6 A készülék felmelegszik, és elkezd kiöblíteni a vizet a kávékifolyóból a csészébe. Az Intenzitásnövelő gomb továbbra is lassan villog a folyamat során.



- 7 Mire az Intenzitásnövelő lámpája kialszik, a készülék befejezte az öblítést. Távolítsa el a portafiltert, és alaposan öblítse le friss, langyos vízzel a csap alatt. Alaposan öblítse le a portafiltert mindkét oldalról, és közben többször nyomja le a zaccpogácsa eltávolító gombot.
- 8 A kávéfőzőgép most használatra kész.

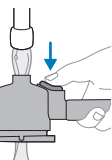

A portafilter tisztítása

A portafiltert a nap végén – vagy akár két ital elkészítése között is – öblítéssel tisztítsa meg.

A portafiltert alaposabban is megtisztíthatja.

Megjegyzés: A portafiltert nem lehet mosogatógépben tisztítani, mert ez elszíneződést és az anyagok károsodását okozná.

A portafilter tisztítása öblítéssel:

- 1 Ürítse ki a portafiltert.

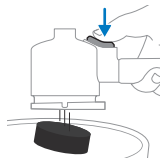

- 2 Öblítse ki a portafiltert forró vízzel csap alatt. Használhat kímélő, illatanyagmentes mosogatószeret.



Vigyázat! Ne használjon éles tárgyakat a portafilter kiürítéséhez és tisztításához, mert azok károsíthatják a tömítőfelületeket.

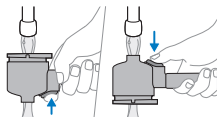

3 Öblítés közben forgassa el a portafiltert, hogy minden oldalról átöblítse, és nyomja meg többször is a kioldás gombot.

4 Szárítsa meg a portafiltert tiszta és száraz kendővel.

A portafilter fejének alapos tisztításához áztassa azt kémélő mosogatószeres meleg vízben körülbelül 10 percig. Ezután öblítse le a csap alatt a fenti utasítások szerint.

Megjegyzés: Ha fafogantyúval ellátott portafilterrel rendelkezik, ügyeljen arra, hogy ne áztassa a fogantyút a vízben.

Kivehető alkatrészek tisztítása



BAR302/20

Minden kivehető alkatrészt elmosogathat forró vízzel és kémélő, illatanyagmentes mosogatószerrel. Tiszta és száraz kendővel szárítsa meg az alkatrészeket.

Csak a műanyag cseppfelfogó tálca fedele mosható mosogatógépben. A fém cseppfelfogó tálca fedele nem mosható mosogatógépben.

A szemeskávétartály és a készülék külsejének tisztítása



A szemeskávétartály belsejét és a készülék külsejét nedves ruhával tisztítsa meg. A szemeskávétartály belsejét és a készülék külsejét száraz ruhával szárítsa meg.

Ne öntsön vizet a szemeskávétartályba, és ügyeljen arra, hogy ne cseppenjen nagyobb mennyiségű víz a szemeskávétartályba.

Vízkömentesítés

A készülék tisztításához és vízkömentesítéséhez a Philips CA6700 karbantartási terméket használatát ajánljuk. Semmilyen körülmények között ne használjon olyan vízkömentesítő szert, amely tartalmaz kénsavat, sósavat, szulfát savat vagy ecetsavat (pl. ecet), mivel ezek károsíthatják készülék vízkörét, és előfordulhat, hogy nem oldják fel a vízkövet megfelelően. A vízkömentesítés elhagyásakor a

jótállás szintén érvénytelenné válik. A Philips vízkőmentesítő oldat megvásárolható az online boltban a <https://www.home-appliances.philips/parts-accessories> címen.

Vízkőmentesítés



Ha az Espresso és a Lungo gombok egyszerre felvillannak néhányszor az ital elkészítése után, akkor a készüléket vízkőmentesíteni kell. Philips CA6700 vízkőmentesítőt használjon.

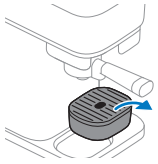

- 1 Vegye le a cseppfelfogó tálcát a platformról, és tegyen egy legalább 1,2 literes edényt a kávékifolyó alá.

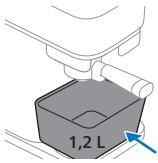

- 2 Öntsön fél üveg (125ml) Philips CA6700 vízkőmentesítőt a víztartályba.

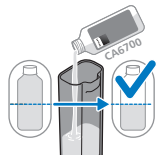

- 3 Töltse fel a víztartályt friss csapvízzel.

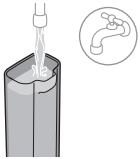

- 4 Helyezze be a portafiltert. Ügyeljen rá, hogy a portafilterben ne legyen zaccpogácsa.

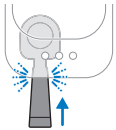

Megjegyzés: A vízkőmentesítési folyamat elindításához be kell helyezni a portafiltert.



- 5** Tartsa lenyomva az Espresso és a Lungo gombokat együttesen 5 másodpercig, amíg az Espresso gomb lassan villogni, a Lungo gomb pedig folyamatosan világítani nem kezd.

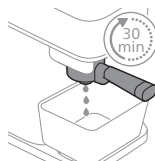

- 6** A készülék időközönként vízkömentesítési oldatot adagol, amíg a beletöltött mennyiség el nem fogy. Ez legfeljebb 30 percet vesz igénybe.



- 7** Várja meg, amíg a Lungo gomb gyorsan villogni, és az Espresso gomb pedig folyamatosan világítani nem kezd. Ezzel befejeződött a vízkömentesítési ciklus első fázisa.

- 8** Vegye ki és ürítse ki a tartályt.

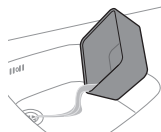

- 9** Tegye vissza az edényt a kávékifolyó alá.

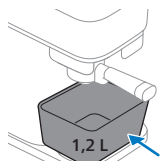

- 10** Vegye ki a víztartályt, és öblítse el a csap alatt. Töltse fel a víztartályt hideg vízzel, és helyezze vissza a készülékbe.

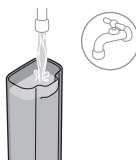

- 11** Az öblítés megkezdéséhez nyomja meg a villogó Lungo gombot.





12 Amíg a készülék öblít, a Lungo gomb lassan villogni kezd, az Espresso gomb pedig folyamatosan világít.

Megjegyzés: A víztartály tartalma megszakítás nélkül átfolyik a készüléken.

13 Amikor az öblítési ciklus befejeződött, a gombok jelzőfényei kialszanak. A vízkömentesítés befejeződött.

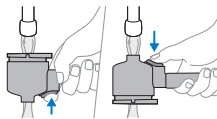

14 Távolítsa el a portafiltert, és alaposan öblítse le friss vízzel a csap alatt. Öblítés közben forgassa el a portafiltert, hogy minden oldalról átöblítse, és nyomja meg többször is a kioldás gombot. Ezután tiszta, száraz kendővel szárítsa meg a portafiltert.

Mi a teendő, ha félbe kellett szakítani a vízkömentesítési eljárást?

Abban az esetben, ha a vízkömentesítési eljárást a vízköoldó és víz keverékével végzett fázis során megszakítják: húzza ki a készüléket a konnektorból, majd csatlakoztassa vissza, és indítsa újra a vízkömentesítési eljárást az első lépéstől.

Abban az esetben, ha a vízkömentesítési eljárást az öblítési ciklus alatt szakítják meg: vegye ki a víztartályt, öblítse át vízzel, töltsse fel a víztartályt, tegye vissza és öblítse át néhányszor a készüléket (lásd: „A készülék öblítése”).

A fényjelzések jelentése

	Jelzés	Jelentés
	Espresso vagy Lungo gomb Lassan villog	Ital kiválasztva. A portafilter fogantyúja jobbra fordítható a kávé őrlésének megkezdéséhez. A kiválasztott ital gombja lassan villogni fog, amint az ital gombot kiválasztja, és bekapcsolja a közvetlen indítást.
	Espresso vagy Lungo gomb Gyorsan villog kávéfőzés közben	A víztartály üres kávéfőzés közben. Töltsse fel a víztartályt, és tegye vissza a készülékbe. Ügyeljen arra, hogy a víztartályt úgy nyomja be a készülék házába, hogy a helyére pattanjon. Ezután nyomja meg a gyorsan villogó gombot a főzés folytatásához.
	Espresso vagy Lungo gomb Gyorsan villog a víztartály feltöltése vagy visszahelyezése után	A víztartály nincs a helyén vagy nem megfelelően van visszahelyezve a készülékbe. Ügyeljen arra, hogy a víztartályt úgy nyomja be a készülék házába, hogy a helyére pattanjon. Ezután nyomja meg a gyorsan villogó ital gombot a főzési folyamat elindításához vagy folytatásához. Ha úgy töltötte fel a víztartályt, hogy nem vette ki a víztartályt a készülékből, a kávéfőzés folytatásához nyomja meg a gyorsan villogó ital gombot.

	Espresso vagy Lungo gomb	Gyorsan villog a portafilter automatikus visszafordulása után	A portafilter nincs a helyén. Tolja be a portafiltert a helyére a készülékbe. A LED lassan villogni kezd, és a készülék elkezd kávé főzni.
	Espresso vagy Lungo gomb	Gyorsan villog órlés közben vagy után A fogantyú még mindig órlési helyzetben van.	A víztartályt órlés közben eltávolították a készülékből, vagy nem megfelelően helyezték be a készülékbe. Ügyeljen arra, hogy visszategye a víztartályt és úgy nyomja be a készülék házába, hogy a helyére pattanjon. A készülék automatikusan folytatja a folyamatot.
	Espresso vagy Lungo gomb	Szakaszosan villog.	A programozási mód aktív (lásd: „Italmennyiségek programozása”).
	Espresso és Lungo gomb	Mindkettő villog kávé főzése után	A készüléket vízkömentesíteni kell (lásd: „Vízkömentesítés”).
	Espresso és Lungo gomb	Az Espresso gomb lassan villog, a Lungo gomb pedig folyamatosan világít.	A készülék a vízkömentesítési folyamat első öblítési fázisában van (lásd: „Vízkömentesítés”).
	Espresso és Lungo gomb	Az Espresso gomb folyamatosan világít, a Lungo gomb pedig lassan villog.	A készülék a vízkömentesítési folyamat öblítési fázisában van (lásd: „Vízkömentesítés”).
	Espresso és Lungo gomb	Az Espresso gomb gyorsan villog, a Lungo gomb pedig folyamatosan világít.	Nem helyezték be a portafiltert a vízkömentesítési folyamat megkezdése után. Helyezze be a portafiltert, és a készülék elindítja a vízkömentesítési folyamatot (lásd: „Vízkömentesítés”).



A víztartály nincs behelyezve, vagy nem megfelelően van behelyezve, miközben a vízkömentesítési folyamat megkezdődött. Helyezze be a víztartályt, és nyomja meg a gyorsan villogó Espresso gombot a vízkömentesítési folyamat elindításához (lásd: „Vízkömentesítés”).



Espresso és Lungo gomb

Az Espresso gomb folyamatosan világít, a Lungo gomb pedig gyorsan villog.

A víztartály üres a vízkömentesítési folyamat során. Vegye ki a víztartályt, öblítse át vízzel, tegye vissza, és nyomja meg a gyorsan villogó Lungo gombot a vízkömentesítési folyamat folytatásához (lásd: „Vízkömentesítés”).



Intenzitásnövelő gomb

Folyamatosan világít és az Espresso vagy a Lungo gomb pedig lassan villog.

Az Intenzitásnövelő funkció ki van választva. Az Intenzitásnövelő gomb csak akkor választható ki, ha előbb aktiválta az ital gombok egyikét (lásd: „Intenzitásnövelő funkció”).



Intenzitásnövelő gomb

Lassan villog

A készülék elindítja és elvégzi a készülék öblítését.



Intenzitásnövelő gomb

Gyorsan villog

Az öblítés vagy az előre örölt kávéval történő koffeinmentes kávéfőzés a behelyezett portafilter nélkül lett elindítva. Helyezze be a portafiltert, és a készülék elindítja a folyamatot.



A víztartály üres az öblítés során, vagy a víztartály nincs behelyezve, vagy nem megfelelően van behelyezve. Töltse fel a víztartályt, győződjön meg arról, hogy visszahelyezte azt a készülékbe, és nyomja meg a gyorsan villogó Intenzitásnövelő gombot az öblítés elindításához.



Minden gomb

Lassan villog

A készülék visszaáll a kiindulási helyzetbe. Ebben az időszakban nem távolíthatja el a portafiltert. Miután a LED-ek villogása megszűnt, eltávolíthatja a portafiltert.

Hibaelhárítás

Probléma	Lehetséges ok	Megoldás
A portafilter nem fordítható jobbra a kávé őrlésének megkezdéséhez.	A készülék biztonsági funkciója letiltja egy új kávé megfőzését, amíg még benne van a régi zaccpogácsa a portafilterben.	Távolítsa el a portafiltert, ürítse ki, öblítse le, ha szükséges, és tegye vissza a készülékbe. Új ital főzésének megkezdése előtt mindig győződjön meg arról, hogy a portafilter üres.
A portafilter be van ragadva a jobb oldali őrlési pozícióba.	Kihúzták a készülék csatlakozódugóját, miközben a portafilter őrlési helyzetben volt.	Helyezze vissza a portafiltert kézzel a kiindulási helyzetbe.
Az Espresso vagy a Lungo gomb lassan villog, és a készülék nem melegszik fel.	Amint kiválaszt egy ital gombot, a gomb lassan villogni kezd, jelezve, hogy a közvetlen indítás funkció aktiválva van. A készülék felmelegszik, és a következő lépés már elvégezhető.	Nem kell várnia. Fordítsa jobbra a portafilter fogantyúját az őrlési és a főzési folyamat elindításához.
A készülék nem kezdi el a szemeskávé őrlését. Az Espresso vagy a Lungo gomb lassan villog, miután a portafiltert jobbra fordította az őrlés megkezdéséhez.	A portafilter nem volt teljesen behelyezve, amikor jobbra fordította, vagy a portafilter a jobbra fordítás közben kikerült a helyéről.	Nyomja meg egy kicsit a portafilter fogantyúját, hogy jól csatlakozzon készülékhez. A készülék elkezd megőrölni a szemeskávét. Mindig győződjön meg arról, hogy a portafiltert teljesen, egy hallható kattanásig behelyezte a készülékbe.
A készülék nem kezdi meg a kávéfőzést. Az Espresso vagy a Lungo gomb őrlés után gyorsan villog.	A portafilter nincs a helyén, miután automatikusan visszakerült a főzési helyzetbe.	Nyomja meg egy kicsit a portafilter fogantyúját, hogy jól csatlakozzon készülékhez. A készülék elkezd főzni a kávé.
	A víztartályt őrlés közben eltávolították a készülékből, vagy nem megfelelően helyezték be a készülékbe.	Ügyeljen arra, hogy visszategye a víztartályt, és úgy nyomja be a készülék házába, hogy a helyére pattanjon.
A portafilter nem távolítható el és nem húzható ki a készülékből.	A kávéfőző még mindig főzi a kávé.	Mindaddig, amíg a főzési folyamat folyamatban van, és a kiválasztott ital LED-lámpája lassan villog, a portafilter nem távolítható el a készülékből.

Probléma	Lehetséges ok	Megoldás
	A kávéfőzési, az öblítési, a programozási vagy a vízkőmentesítési folyamat megszakadt.	Ha egy folyamat megszakad, a készüléknek időre van szüksége, hogy visszatérjen a kiindulási helyzetbe. A folyamat során a portafilter nem távolítható el, amíg az összes LED ki nem alszik.
A portafiltert nem lehet eltávolítani vagy kihúzni a készülékből, és mind a 3 LED hosszabb ideig lassan villog.	A készülék megpróbál visszatérni semleges helyzetbe, de nem képes erre.	Húzza ki a készüléket a konnektorból, várjon 15 másodpercet, majd csatlakoztassa vissza a készüléket a konnektorba. A visszacsatlakoztatás után a készülék megpróbálja megoldani a problémát. Ha ez nem oldja meg a problémát, próbálja meg kihúzni a készüléket, várjon 15 másodpercet, majd csatlakoztassa még egyszer a készüléket. Ha ez nem működik, a készüléket szervizeltetni kell. Forduljon a helyi vevőszolgálathoz.
A kávé nem elég erős vagy túl gyenge.	Az Intenzitásnövelő gomb nincs kiválasztva.	Az italrecept kiválasztása után az Intenzitásnövelő gomb megnyomásával kapcsolhatja be ezt a funkciót. Az Intenzitásnövelő gomb kiválasztásával az ital erősebb lesz (lásd: „Intenzitásnövelő funkció”).
	A szemeskávétípusa vagy pörkölése nem elég erős.	Próbáljon ki másik típusú vagy pörkölésű szemeskávét.
	Első alkalommal használja a készüléket, vagy úgy használja a készüléket, miután átváltott egy másik típusú vagy pörkölésű szemeskávéra. Az adagolórendszert módosítani kell.	Főzzön még egy vagy két csésze kávé az adagolórendszer optimalizálása érdekében.
A készülék nem főz kávé, és szivárgás van a portafilter körül.	A portafiltert nem ürítették ki az új főzet elkészítésének megkezdése előtt.	Mindig ürítse ki a portafiltert, mielőtt új főzet készítését kezdi el. Az őrlés és a főzés megkezdése előtt győződjön meg arról, hogy nem maradt-e őrölt kávé a portafilterben.

Probléma	Lehetséges ok	Megoldás
Őrölt kávé hullik ki a készülékből a cseppfelfogó tálcára.	A főzés megkezdésekor a portafilter nem volt üres. Őrölt kávé volt benne az őrlés és a főzés megkezdése előtt.	Vegye le a portafiltert a készülékről. Űritse ki és öblítse át a csap alatt. Mindig ügyeljen arra, hogy üres legyen portafilter, amikor új főzetet készít. Ha a portafilter megakadt, fordítsa vissza balra, majd távolítsa el és űritse ki. Távolítsa el a kihulló kávézaccot egy száraz ruhával, és próbáljon meg új kávé főzni.
A készülék alatt némi tiszta víz található.	A víztartályt túltöltötték, mielőtt visszahelyezték a készülékbe, ezért víz folyt ki belőle.	Teli víztartály elhelyezésekor ügyeljen arra, hogy ne folyjon ki a tartályból a víz.
A portafilterből néhány csepp kávé vagy víz szivárog.	Némi kávé vagy víz maradt a portafilterben az űrités vagy tisztítás után.	Kis mennyiségben csöpöghet a kávé. Öblítés után rázza ki belőle a felesleges vizet.

Tejhabosító (BAR303, BAR311)

Használati utasítás

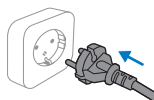

- 1 Csatlakoztassa a fali konnektorba a csatlakozódugót.

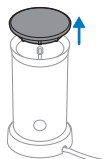

- 2 Vegye le a tejhabosító fedelét a tej habosítóról.

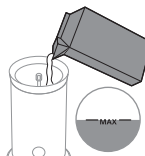

- 3 Töltsön tejet a tejhabosítóba a kívánt szintjelzésig.

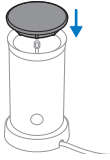

- 4 Zárja le a tejhabosító fedelét, ügyelve rá, hogy a habverőtartó tengelye a jelzett módon illeszkedjen a fedélhez.



- 5 A tej felmelegítéséhez és a tejhabosításhoz tartsa lenyomva a gombot 1 másodpercig. Hideg tej habosításához tartsa lenyomva a gombot 3 másodpercig.

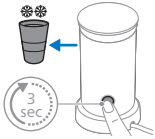

- 6 A tisztítás érdekében távolítsa el a habverőt a habosítás után.

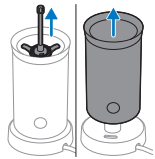

Tisztítás és karbantartás



- 1 Forró folyó víz alatt öblítse ki a tejhabosító belsejét.

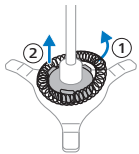

- 2 Vegye le a fedelet, majd vegye le a habverőtartót a tejhabosítóról.



- 3 Vegye le a habverőt a habverőtartóról, és öblítse le a részeit forró folyó víz alatt.

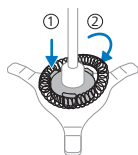

4 Helyezze a habverőt a habverőtartóra. Helyezze el a habverőtartót a habverővel a tejhabosítón.



5 Húzza ki a dugaszt a fali aljzatból. Tisztítsa meg a tejhabosító burkolatát nedves ruhával.

Hibaelhárítás

Ez a fejezet összefoglalja a tejhabosítóval kapcsolatban leggyakrabban felmerülő problémákat.

Probléma	Lehetséges ok	Megoldás
A gombon található jelzőfény villog, de a készülék nem működik.	Éppen most készített forró habosított tejet vagy forró tejet, és újból megnyomta a forró tej vagy forró habosított tej készítésére szolgáló gombot anélkül, hogy megvárta volna, amíg a készülék lehűl.	Ha szeretne újból tejet habosítani vagy forrosítani, várjon pár percet, mielőtt újra használná a készüléket, mert a tejeskancsónak le kell hűlnie. Amíg a tejeskancsó forró, addig a hőmérsékletkorlátozó nem engedi a készüléket újból használni. A tejeskancsót hideg vízzel kiöblítve gyorsíthatja a hűlést.
	A tej hőmérséklete túl magas.	A meleg tejet cserélje le hideg tejre, vagy hagyja lehűlni a készüléket.
A készülék nem habosít.	Nem megfelelően helyezte rá a fedelet a készülékre.	Tegye a helyére a fedelet.
	Nem csatlakoztatta a habosítótekerccset a tekerccstartóhoz.	Csatlakoztassa a habosítótekerccset a tekerccstartóhoz.
	Olyan típusú tejet használt, amely nem alkalmas a habosításra.	A tejhab minőségét számos tényező befolyásolhatja (például a fehérjetartalom). Ha nem elégedett a tejhabbal, próbáljon ki egy másik fajta vagy márkájú tejet. A legjobb habosítási eredmény érdekében használjon hűtőhideg félszíros tehéntejet.

Probléma	Lehetséges ok	Megoldás
	A tejeskanna belseje tejmaradvánnyal szennyezett, ami megakadályozza a tekerstartó forgását.	Tisztítsa meg a tekerstartót és a tejeskanna belsejét.
A tej kifolyik a fedél alatt.	Túl sok tejet tesz a tejeskannába.	Ne töltse a tejeskannát a MAX jelzésen túl.
A tej nem túl forró.	Ez teljesen normális.	A legjobb minőségű tejhab és a legjobb íz érdekében a készülék a tejet kb. 74 °C-ra melegíti. A tej túlmelegítése esetén a tejfehérje lebomlik és megég.
A készülék nem habosítja fel az összes tejet.	Ez teljesen normális.	A készülék nem csinál habot az összes tejből. A készülék optimális tej/tejhab arányt állított elő. A tej könnyen keverhető kávéval és más itallal, a tejhab pedig az ital tetején ízletes habot alkot.

Energiahatékonyság

Energiahatékonyság – BAR30X	Érték
Készüléti üzemmód energiafogyasztása	n/a
Kikapcsolt üzemmód energiafogyasztása	0,2 W
Hálózati készületi üzemmód energiafogyasztása	n/a
Az automatikus kikapcsolás előtti időtartam	0 perc
Mérési szabvány	EN 50564:2011

Inhoud

Overzicht koffiezetapparaat	318
Inleiding	318
Klaarmaken voor gebruik	319
Espresso of lungo zetten	321
Drankvolumes programmeren	324
Schoonmaken en onderhoud	326
Ontkalken	328
Betekenis van lampjes	331
Problemen oplossen	334
Melkopschuimer (BAR303, BAR311)	336
Energie-efficiëntie	339

Overzicht koffiezetapparaat

- 1 Knop voor espresso
- 2 Knop voor lungo
- 3 Knop voor extra sterke koffie
- 4 Deksel van waterreservoir
- 5 Waterreservoir
- 6 Koffiebonenreservoir
- 7 Deksel van koffiebonenreservoir
- 8 Portafilter
- 9 Portafilter-houder
- 10 Lekbak
- 11 Plateau
- 12 Onderste lekbak

Inleiding

Gefeliciteerd met uw nieuwe Philips Baristina-espressoapparaat. Dit apparaat is super eenvoudig te gebruiken en te onderhouden.

Dit apparaat is getest met koffie. Hoewel het apparaat zorgvuldig is schoongemaakt, kunnen er wat koffieresten zijn achtergebleven. We garanderen dat het apparaat helemaal nieuw is.

Enkele functies van het apparaat:

Onmiddellijk starten

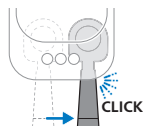

Met de functie voor onmiddellijk starten kan je gemakkelijk je apparaat aanzetten en heerlijke koffie zetten. Er is geen aan/uit-knop. Druk simpelweg op de knop voor de koffie die je wilt zetten. Beweeg de portafilter vervolgens naar rechts om het malen en het koffiezetten te starten.

Knop voor extra intensiteit



Met de functie voor extra intensiteit kan je een sterkere espresso of lungo zetten. Selecteer de knop om de functie voor extra intensiteit in te schakelen. Druk er nogmaals op om de functie uit te schakelen.

Uitwerpknop op de portafilter

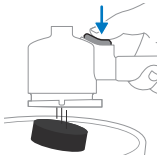

Met deze uitwerpknop kan je eenvoudig het koffiedik na elke koffiebereiding verwijderen. Verwijder het koffiedik door de portafilter ondersteboven te houden en op de uitwerpknop te drukken.

Grotere koppen gebruiken

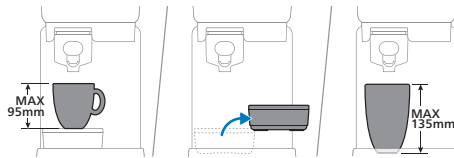

Je kan de lekbak verwijderen om extra ruimte te creëren voor grotere koppen of glazen. Als je de lekbak verwijdert, kan je een beker met een hoogte tot 135 mm plaatsen.

Klaarmaken voor gebruik

Verwijder vóór het eerste gebruik al het verpakkingsmateriaal van het apparaat. Voer de volgende stappen uit wanneer je het apparaat voor het eerst gebruikt of wanneer je het een week of langer niet hebt gebruikt:

- 1 Spoel de portafilter af onder de kraan.

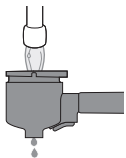

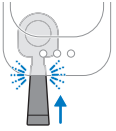

2 Plaats de portafilter in de machine totdat de filter vastklikt.

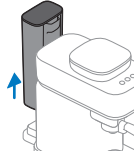

3 Verwijder het waterreservoir van het apparaat.

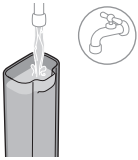

4 Spoel het waterreservoir schoon. Vul het waterreservoir met vers water en plaats het terug in het apparaat.

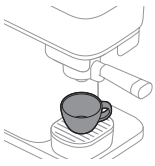

5 Plaats een grote kop of koffiemok met een inhoud van ten minste 150 ml onder de koffie-uitloop.



6 Houd de knop voor extra intensiteit 5 seconden ingedrukt, totdat de knop langzaam begint te knipperen.

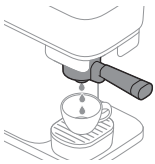

7 Het apparaat warmt op en begint water uit de koffie-uitloop in de kop te spoelen. De knop voor extra intensiteit blijft tijdens dit proces langzaam knipperen.

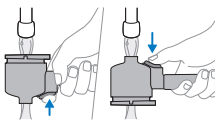

8 Als het lampje van de knop voor extra intensiteit stopt met knipperen, is het apparaat klaar met spoelen. Verwijder de portafilter en spoel deze onder de kraan af met vers lauw water. Spoel de portafilter grondig van beide kanten terwijl je meerdere keren op de knop voor het verwijderen van het koffiedik drukt.

9 Het apparaat is nu klaar voor gebruik.

Espresso of lungo zetten

Standaard drankvolumes

Dit koffiezetapparaat biedt twee standaard koffierecepten:



Functie voor extra intensiteit



Dit apparaat heeft een functie voor extra intensiteit. Hiermee kan je een sterkere espresso of lungo zetten door meer koffie te malen. Om de functie voor extra intensiteit te gebruiken, selecteer je eerst een espresso of lungo door op de koffieselectieknop te drukken en druk je vervolgens op de knop voor extra intensiteit om deze functie in te schakelen. Zolang de functie voor extra intensiteit is ingeschakeld, blijft het LED-lampje in de knop voor extra intensiteit branden. Als je er nogmaals op drukt, wordt de functie voor extra intensiteit uitgeschakeld.

Koffie bereiden



- 1 Verwijder het deksel van het koffiebonenreservoir en vul het met koffiebonen.

Waarschuwing: Gebruik geen gekaramelliseerde koffiebonen of koffiebonen met een smaakje.

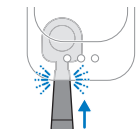

- 2 Plaats de lege en schone portafilter in de machine totdat de filter vastklikt.

Opmerking: Controleer of het portafilter leeg is.

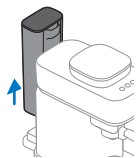

3 Verwijder het waterreservoir van het apparaat.



4 Vul het waterreservoir met vers water en plaats het terug in het apparaat.

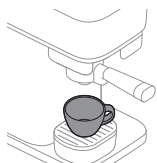

5 Plaats een kop onder de koffie-uitloop die de hoeveelheid koffie die u wilt gebruiken (zie 'Standaard drankvolumes').

Opmerking: Controleer of de kop correct onder de uitloop van het portafilter is geplaatst.

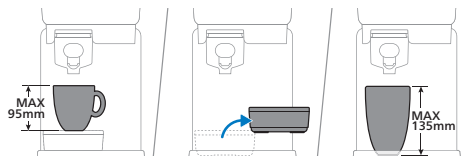

U kunt een kop met een hoogte tot 95 mm plaatsen wanneer de lekbak is geplaatst. U kunt de lekbak verwijderen om extra ruimte te creëren voor grotere koppen of glazen. Als u de lekbak verwijdert, kunt u een beker met een hoogte tot 135 mm plaatsen.

6 Druk op de knop voor espresso of lungo om de koffie te selecteren die u wilt zetten. Het geselecteerde LED-lampje begint langzaam te knipperen.

Opmerking: U hoeft niet te wachten tot het apparaat is opgewarmd. U kunt doorgaan naar de volgende stap om koffie te zetten terwijl de knop langzaam knippert.



7 Als u een sterkere espresso of lungo wilt maken, selecteert u na het selecteren van de soort koffie de knop voor extra sterke koffie. Het LED-lampje van de knop voor extra sterke koffie gaat branden. Druk nogmaals op de knop om de functie voor extra sterke koffie uit te schakelen (zie 'Functie voor extra intensiteit').

Opmerking: U kunt de knop voor extra sterke koffie alleen gebruiken als u eerst een koffieselectieknop selecteert.



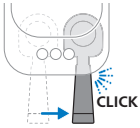

- 8** Beweeg de hendel naar rechts totdat u een klikgeluid hoort. Het apparaat begint de koffiebonen te malen. Tijdens het malen van de geselecteerde koffiesoort blijft het LED-lampje langzaam knipperen.

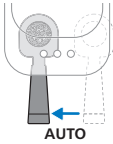

- 9** Als het apparaat klaar is met het malen van de koffiebonen, gaat het portafilter automatisch terug naar de beginstand en begint het apparaat met het zetten van de geselecteerde koffie. Het LED-lampje blijft langzaam knipperen.



- 10** Wanneer het LED-lampje stopt met knipperen, is uw koffie klaar. Geniet van uw met versgemalen koffiebonen gezette espresso of lungo.

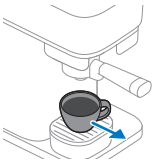

- 11** Als alle LED-lampjes uit zijn, kan het portafilter worden verwijderd. Haal het portafilter uit het apparaat om deze te legen. Keer het portafilter om boven een afvalbak en druk op de uitwerpknop om het koffiedik uit het portafilter te verwijderen.

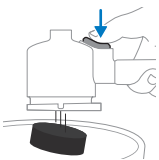

Opmerking: Leeg de filter na elke keer koffiezetten.

Cafeïnevrij koffie zetten

Het apparaat biedt ook de mogelijkheid om met voorgemalen koffie cafeïnevrije koffie te zetten.

- 1** Voeg cafeïnevrije gemalen koffie (max. 10 gr of een volle eetlepel) toe aan de filter.
- 2** Plaats het portafilter in het apparaat.
- 3** Zorg ervoor dat het waterreservoir is gevuld met water.
- 4** Plaats een kopje onder de koffietuit.
- 5** Houd de knop voor extra sterke koffie 5 seconden ingedrukt, totdat de knop langzaam begint te knipperen.
- 6** Het apparaat warmt op en begint water af te geven aan het portafilter om uw cafeïnevrije koffie te zetten. Het LED-lampje knippert langzaam.
- 7** Druk nogmaals op de knop voor extra sterke koffie wanneer de gewenste hoeveelheid koffie is bereikt. Uw cafeïnevrije koffie is nu klaar.

Drankvolumes programmeren

Elke koffieknop is geprogrammeerd met de optimale instelling voor de hoeveelheid koffie. Je kan evenwel het volume van de drankknoppen aan jouw wensen aanpassen en je voorkeur in het apparaat opslaan. Het apparaat zet dan elke keer de door jou gewenste hoeveelheid koffie.

Opmerking: Je kan alleen het volume van de drankknoppen programmeren. De knop voor extra intensiteit kan niet worden geprogrammeerd en/of geselecteerd in de programmeermodus.

				Min.	Max.
Espresso				30 ml	70 ml
Lungo				70 ml	200 ml

De hoeveelheid koffie programmeren:

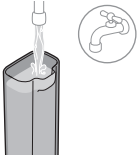

- 1 Vul het waterreservoir met vers kraanwater.

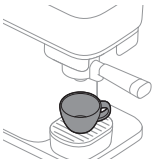

- 2 Plaats een kop op de lekbak.

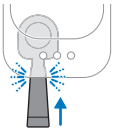

- 3 Plaats de portafilter in de machine totdat de filter vastklikt.



- 4 Houd de knop van het recept dat je wilt wijzigen 5 seconden ingedrukt, totdat de knop met tussenpozen begint te knippen.

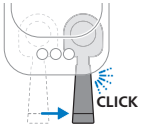

- 5 Beweeg de hendel stevig naar rechts totdat je een klikgeluid hoort. Het apparaat begint de geselecteerde koffiebonen te malen.



- 6 De portafilter schuift automatisch terug naar de beginstand en het apparaat begint met het zetten van de geselecteerde koffie.

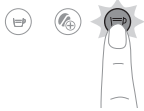

- 7 Wanneer de kop de gewenste hoeveelheid koffie bevat, druk je nogmaals op de knipperende knop (de knop die je programmeert). De geselecteerde knop knippert kort om te bevestigen dat het nieuwe volume is geprogrammeerd.

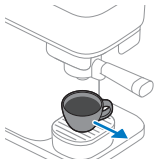

- 8 Het apparaat is klaar wanneer het LED-lampje stopt met knipperen. Verwijder de kop en geniet van de koffie die je met het aangepaste volume hebt gezet.

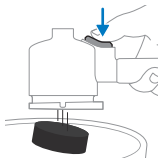

- 9 Als alle LED-lampjes uit zijn, kan de portafilter worden verwijderd. Haal de portafilter uit het apparaat om deze te legen. Keer de portafilter om boven een afvalbak en druk op de uitwerpknop om het koffiedik uit de portafilter te verwijderen.

De fabrieksinstellingen voor de hoeveelheid koffie herstellen.

De drankvolumes terugzetten op de fabrieksinstellingen:

- 1 Houd de knoppen voor espresso, lungo en extra sterke koffie tegelijkertijd 5 seconden ingedrukt, totdat alle knoppen snel beginnen te knipperen om aan te geven dat de instellingen in het apparaat zijn teruggezet naar de fabrieksinstellingen.



Schoonmaken en onderhoud

Het apparaat spoelen

Vóór het eerste gebruik moet je het apparaat spoelen. Spoel het apparaat ook als je het een week of langer niet hebt gebruikt.

Om het apparaat te spoelen, moet de portafilter leeg zijn en in het apparaat zijn geplaatst. Om het spoelen te starten, houd je de knop voor extra intensiteit 5 seconden ingedrukt, totdat deze knop met tussenpozen begint te knippen.

1 Plaats de portafilter in de machine totdat de filter vastklikt.

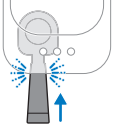

2 Verwijder het waterreservoir van het apparaat.

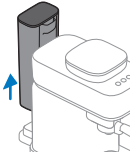

3 Spoel het waterreservoir schoon. Vul het waterreservoir met vers water en plaats het terug in het apparaat.

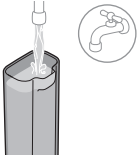

4 Plaats een grote kop of koffiemok met een inhoud van ten minste 150 ml onder de koffie-uitloop.

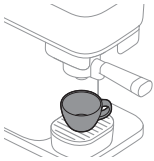

5 Houd de knop voor extra intensiteit 5 seconden ingedrukt, totdat de knop langzaam begint te knippen.



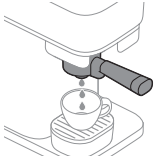

- 6 Het apparaat warmt op en begint water uit de koffie-uitloop in de kop te spoelen. De knop voor extra intensiteit blijft tijdens dit proces langzaam knipperen.

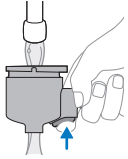

- 7 Als het lampje van de knop voor extra intensiteit stopt met knipperen, is het apparaat klaar met spoelen. Verwijder de portafilter en spoel deze onder de kraan af met vers lauw water. Spoel het portafilter grondig van beide kanten terwijl u meerdere keren op de knop voor het verwijderen van het koffiedik drukt.

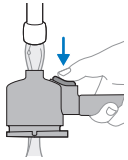

- 8 Het apparaat is nu klaar voor gebruik.

De portafilter reinigen

Reinig de portafilter aan het einde van de dag of, indien gewenst, tussen het koffiezetten door, door deze af te spoelen.

Je kan de portafilter ook grondiger schoonmaken.

Waarschuwing: De portafilter kan niet in de vaatwasmachine worden gereinigd, omdat dit verkleuring en beschadiging van de materialen veroorzaakt.

De portafilter reinigen door te spoelen:

- 1 Leeg de portafilter.

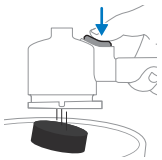

- 2 Spoel de portafilter met heet water onder de kraan. Je kan een mild, geurloos schoonmaakmiddel gebruiken.

Waarschuwing: gebruik geen scherpe voorwerpen om de portafilter te legen of schoon te maken, want hierdoor kunnen de afdichtingsvlakken beschadigd raken.



- 3 Draai tijdens het spoelen de portafilter om deze van alle kanten te spoelen en druk enkele keren op de uitwerpknop.

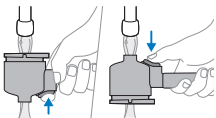

4 Droog de portafilter na reiniging met een schone droge doek.

Om de portafilterkop grondig schoon te maken, laat je deze ongeveer 10 minuten in warm water en wat mild afwasmiddel weken. Spoel de filter vervolgens af onder de kraan volgens de bovenstaande instructies.

Opmerking: Als je een portafilter met een houten greep hebt, zorg er dan voor dat je de greep niet in het water laat weken.

Verwijderbare onderdelen reinigen



Je kan alle verwijderbare onderdelen reinigen met heet water en wat mild, reukloos afwasmiddel. Droog de onderdelen met een schone en droge doek.

Alleen het plastic deksel van de lekbak is vaatwasmachinebestendig. Het metalen deksel van de lekbak is niet vaatwasmachinebestendig.

Het koffiebonenreservoir en de buitenkant van het apparaat reinigen



Reinig de binnenkant van het koffiebonenreservoir en de buitenkant van het apparaat met een vochtige doek.

Droog de binnenkant van het koffiebonenreservoir en de buitenkant van het apparaat met een droge doek.

Giet geen water in het koffiebonenreservoir en voorkom dat er te veel waterdruppels in het koffiebonenreservoir vallen.

Ontkalken

Voor het reinigen en ontkalken van het apparaat raden wij aan het onderhoudsproduct CA6700 van Philips te gebruiken. Gebruik in geen geval een ontkalker op basis van zwavelzuur, zoutzuur, sulfaminezuur of azijnzuur (azijn) omdat deze het waterdoorloopstelsel van het apparaat kunnen beschadigen en kalkaanslag niet goed oplossen. Als u het apparaat niet ontkalkt, vervalt tevens uw garantie. U kunt de Philips-ontkalkingsoplossing kopen in de onlineshop op <https://www.home-appliances.philips/parts-accessories>.

Ontkalkingsprocedure



Als de knoppen voor espresso en lungo enkele keren tegelijk knippen na het bereiden van een drank, moet je apparaat worden ontkalkt. Gebruik Philips CA6700-ontkalker.

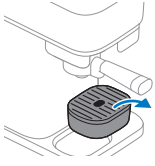

- 1 Verwijder de lekbak van het plateau en plaats een kom (met een inhoud van ten minste 1,2 liter) onder de koffie-uitloop.

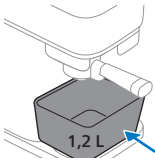

- 2 Giet een halve fles (125 ml) vloeibare Philips CA6700-ontkalker in het waterreservoir.

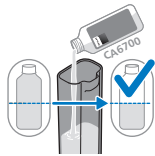

- 3 Vul het waterreservoir verder met vers kraanwater.

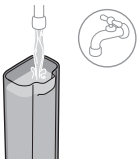

- 4 Plaats de portafilter. Zorg ervoor dat er geen koffiedik in de portafilter zit.

Opmerking: De portafilter moet zijn geplaatst om het ontkalkingsproces te kunnen starten.

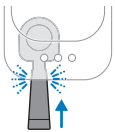

- 5 Houd de knoppen voor espresso en lungo samen gedurende 5 seconden ingedrukt, totdat de espressoknop langzaam begint te knippen en de lungoknop continu brandt.





6 Alle ontkalkingsoplossing stroomt met regelmatige tussenpozen uit het apparaat. Dit duurt maximaal 30 minuten.



7 Wacht tot de lungoknop snel begint te knippen en de espressoknop continu brandt. De eerste fase van de ontkalkingscyclus is voltooid.

8 Verwijder de bak en maak hem leeg.

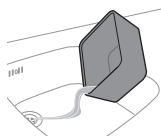

9 Plaats de bak weer onder de koffie-uitloop.

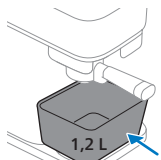

10 Verwijder het waterreservoir en spoel het af onder de kraan. Vul het waterreservoir met koud kraanwater en plaats het terug in het apparaat.

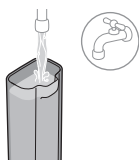

11 Druk op de knipperende lungoknop om de spoelcyclus te starten.



12 Terwijl het apparaat spoelt, begint de lungoknop langzaam te knippen en brandt de espressoknop continu.

Opmerking: Het waterreservoir wordt zonder onderbreking geleegd.

13 Wanneer de spoelcyclus is voltooid, stoppen de lampjes in de knoppen met branden. De ontkalkingsprocedure is voltooid.



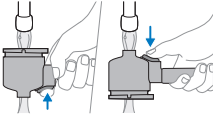



- 14** Verwijder de portafilter en spoel deze onder de kraan af met vers water. Draai tijdens het spoelen de portafilter om deze van alle kanten te spoelen en druk enkele keren op de uitwerpknop. Droog de portafilter vervolgens met een schone droge doek.

Wat je moet doen als de ontkalkingsprocedure wordt onderbroken

Als de ontkalkingsprocedure wordt onderbroken tijdens de fase met het mengsel van ontkalker en water: Haal de stekker uit het stopcontact, steek deze vervolgens weer terug in het stopcontact en start de ontkalkingsprocedure opnieuw met de eerste stap.

Als de ontkalkingsprocedure wordt onderbroken tijdens de spoelcyclus: verwijder het waterreservoir, spoel het met water, vul het waterreservoir opnieuw, plaats het terug en spoel het apparaat enkele keren (zie 'Het apparaat spoelen').

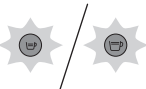
Betekenis van lampjes

	Signaal	Betekenis
	Espresso- of lungoknop Knippert langzaam	De soort koffie is geselecteerd. De hendel van de portafilter kan naar rechts worden bewogen om het malen van de koffie te starten. De geselecteerde koffieselectieknop knippert langzaam zodra deze wordt geselecteerd en het onmiddellijk starten is geactiveerd.
	Espresso- of lungoknop Knippert snel tijdens het koffiezetten	Het waterreservoir is leeg. Vul het waterreservoir bij en plaats het terug in de machine. Zorg ervoor dat je het waterreservoir in de behuizing van de machine duwt totdat het reservoir vastklikt. Druk dan op de snel knipperende knop om het bereiden voort te zetten.
	Espresso- of lungoknop Knippert snel na het bijvullen of terugplaatsen van het waterreservoir	Het waterreservoir zit niet op zijn plaats of is niet goed teruggeplaatst. Zorg ervoor dat je het waterreservoir in de behuizing van de machine duwt totdat het reservoir vastklikt. Druk dan op de knipperende sneldrankknop om de bereiding te starten of voort te zetten. Als je het waterreservoir hebt gevuld zonder het waterreservoir uit de machine te halen, druk je op de knipperende sneldrankknop om door te gaan met het bereiden van koffie.

	Espresso- of lungoknop	Knippert snel nadat de portafilter automatisch is teruggeplaatst	De portafilter zit niet op zijn plaats. Druk de portafilter in het apparaat op zijn plaats. De led begint langzaam te knipperen en het apparaat begint de koffie te bereiden.
	Espresso- of lungoknop	Knippert snel tijdens of na het malen Greep is nog in de maalpositie.	Het waterreservoir is tijdens het malen van de machine verwijderd of niet goed in de machine geplaatst. Zorg ervoor dat je het waterreservoir terugplaatst en duw het in de behuizing van de machine totdat het vastklikt. De machine vervolgt automatisch het proces.
	Espresso- of lungoknop	Knipperen met tussenpozen.	De programmeringsmodus is geactiveerd (zie 'Drankvolumes programmeren').
	Espresso- en lungoknop	Beiden knipperen na het koffiezetten	Je moet het apparaat ontkalken (zie 'Ontkalken ').
	Espresso- en lungoknop	De espressoknop knippert langzaam en de lungoknop brandt continu.	Het apparaat bevindt zich in de eerste spoelfase van de ontkalkingsprocedure (zie 'Ontkalkingsprocedure').
	Espresso- en lungoknop	De espressoknop brandt continu en de lungoknop knippert langzaam.	Het apparaat bevindt zich in de spoelfase van de ontkalkingsprocedure (zie 'Ontkalkingsprocedure').
	Espresso- en lungoknop	De espressoknop knippert snel en de lungoknop brandt continu.	De portafilter is niet geplaatst nadat het ontkalkingsproces is gestart. Plaats de portafilter en de machine start de ontkalkingsprocedure (zie 'Ontkalkingsprocedure').



Het waterreservoir is niet of niet juist geplaatst en het ontkalkingsproces is gestart. Plaats het waterreservoir en druk op de snel knipperende espressoknop om de ontkalkingsprocedure te starten (zie 'Ontkalkingsprocedure').



Espresso- en lungoknop

De espressoknop brandt continu en de lungoknop knippert snel.

Het waterreservoir is leeg tijdens de ontkalkingsprocedure. Verwijder het waterreservoir, spoel het met water, plaats het terug en druk op de snel knipperende lungoknop om de ontkalkingsprocedure voort te zetten (zie 'Ontkalkingsprocedure').



Knop voor extra intensiteit

Is ononderbroken aan en de Espresso- of Lungoknop knippert langzaam.

De functie voor extra intensiteit is geselecteerd. De knop voor extra intensiteit kan alleen worden geselecteerd als eerst een van de koffieselectieknoppen is geactiveerd (zie 'Functie voor extra intensiteit').



Knop voor extra intensiteit

Knippert langzaam

Het spoelen van de machine wordt gestart en door de machine uitgevoerd.



Knop voor extra intensiteit

Snel knipperen

Het spoelen of decaaf bereiden met voorgemalen koffie wordt gestart zonder dat de portafilter geplaatst is. Plaats de portafilter en de machine begint met het proces.



Het waterreservoir is leeg tijdens het spoelen of het waterreservoir ontbreekt of is niet goed geplaatst. Vul het waterreservoir, zorg ervoor dat het weer in de machine wordt geplaatst en druk op de snel knipperende knop voor extra intensiteit om het spoelen te starten.



Alle knoppen

Knippert langzaam

Het apparaat gaat terug naar de beginstand. Je kan de portafilter nu niet verwijderen. Wanneer de LED-lampjes niet meer knipperen, kan je de portafilter verwijderen.

Problemen oplossen

Probleem	Mogelijke oorzaak	Oplossing
De hendel van het portafilter kan niet naar rechts worden bewogen om het malen van de koffie te starten.	De apparaatbeveiliging wordt geactiveerd, zodat geen nieuwe koffie kan worden gezet als er nog oud koffiedik in het portafilter zit.	Verwijder het portafilter en leeg deze, spoel de filter indien nodig en plaats hem terug in het apparaat. Zorg er altijd voor dat het portafilter leeg is voordat u nieuwe koffie gaat zetten.
Het portafilter zit vast in de maalstand aan de rechterkant.	De stop is uit het apparaat verwijderd terwijl het portafilter in de maalstand stond.	Zet het portafilter handmatig terug in de beginstand.
De espresso- of lungoknop blijft langzaam knippen en het apparaat warmt niet op.	Zodra een koffieselectieknop wordt geselecteerd, begint de knop langzaam te knippen om aan te geven dat de functie voor onmiddellijk starten is geactiveerd. Het apparaat warmt op en de volgende stap kan al worden uitgevoerd.	U hoeft niet te wachten. Beweeg de hendel van het portafilter naar rechts om het malen en het koffiezetten te starten.
Het apparaat begint niet met het malen van bonen. De Espresso- of Lungoknop blijft langzaam knippen nadat de portafilter naar rechts is bewogen om met malen te beginnen.	De portafilter is niet volledig geplaatst terwijl deze naar rechts werd bewogen, of de portafilter is van zijn plaats geraakt terwijl portafilter naar rechts werd bewogen.	Geef de greep van de portafilter een duwtje zodat deze goed in de machine aansluit. Het apparaat begint de bonen te malen. Zorg er altijd voor dat u de portafilter volledig in de machine steekt, totdat u een klik hoort.
Het apparaat begint niet met het bereiden van koffie. De Espresso- of Lungoknop blijven na het malen snel knippen.	De portafilter zit niet meer op zijn plaats nadat deze automatisch naar de bereidingspositie is terugbewogen.	Geef de greep van de portafilter een duwtje zodat deze goed in de machine aansluit. Het apparaat begint met koffie bereiden.
	Het waterreservoir is tijdens het malen van de machine verwijderd of niet goed in de machine geplaatst.	Zorg ervoor dat u het waterreservoir terugplaatst en in de behuizing van het apparaat duwt totdat het vastklikt.
Het portafilter kan niet worden verwijderd of uit het apparaat worden getrokken.	Het apparaat zet nog steeds koffie.	Zolang het koffiezetten bezig is en het LED-lampje voor de gekozen koffiesoort langzaam knippert, kan het portafilter niet uit het apparaat worden verwijderd.

Probleem	Mogelijke oorzaak	Oplossing
	Het koffiezetten, spoelen, programmeren of ontkalken is onderbroken.	Als een proces wordt onderbroken, heeft het apparaat enige tijd nodig om terug te keren naar de beginstand. Tijdens dit proces kan de portafilter pas verwijderd worden als alle leds uit zijn.
Het portafilter kan niet worden verwijderd of uit het apparaat worden getrokken en alle drie de lampjes blijven gedurende langere tijd langzaam knipperen.	Het apparaat probeert terug te keren naar een neutrale stand, maar dat lukt niet.	Haal de stekker uit het stopcontact, wacht 15 seconden en steek de stekker weer in het stopcontact. Wanneer de stekker weer in het stopcontact zit, zal het apparaat proberen het probleem op te lossen. Als het probleem hierdoor niet wordt opgelost, haal dan de stekker van het apparaat uit het stopcontact, wacht 15 seconden en steek de stekker nog een keer in het stopcontact. Als dit niet werkt, heeft het apparaat een servicebeurt nodig. Neem contact op met de Klantenservice in uw land.
De koffie is niet sterk genoeg, of te slap.	De knop voor extra sterke koffie is niet geselecteerd.	Nadat u een koffierecept hebt geselecteerd, kunt u op de knop voor extra sterke koffie drukken om deze functie in te schakelen. Als u de knop voor extra sterke koffie selecteert, wordt de koffie sterker (zie 'Functie voor extra intensiteit').
	Het type koffieboon of de branding is niet sterk genoeg.	Probeer een ander soort bonen of een andere branding.
	U gebruikt het apparaat voor het eerst of nadat u op een ander soort bonen of branding bent overgestapt. Het doseersysteem moet worden aangepast.	Zet nog één of twee koppen koffie om het doseersysteem te optimaliseren.

Probleem	Mogelijke oorzaak	Oplossing
Het apparaat zet geen koffie en lekt rond het portafilter.	Het portafilter is niet geleegd voordat u opnieuw koffie bent gaan zetten.	Maak het portafilter altijd leeg voordat u opnieuw koffie gaat zetten. Zorg ervoor dat er geen gemalen koffie in het portafilter achterblijft voordat u met het malen en koffiezetten begint.
Er valt wat gemalen koffie uit het apparaat in de lekbak.	Het koffiezetten is niet gestart met een lege portafilter. Er was nog wat gemalen koffie achtergebleven voordat het malen en koffiezetten werd gestart.	Verwijder de portafilter van het apparaat. Maak deze leeg en spoel onder de kraan af. Zorg ervoor dat u met een lege portafilter met het bereiden van koffie begint. Als de portafilter vastzit, beweeg deze dan terug naar links, verwijder deze en maak hem leeg. Verwijder de gemalen koffie die eruit valt met een droge doek en probeer opnieuw koffie te bereiden.
Er ligt een beetje helder water onder het apparaat.	Het waterreservoir was te vol toen het terug in het apparaat werd geplaatst, waardoor er water is gemorst.	Als u een volle watercontainer plaatst, zorg er dan voor dat u geen water morst.
Het portafilter lekt een paar druppels koffie of water.	Er is een beetje koffie of water achtergebleven in het portafilter na het legen of schoonmaken.	Er kunnen een paar koffiedruppels uitkomen. Schud na het spoelen het overtollige water af.

Melkopschuimer (BAR303, BAR311)

Gebruiksaanwijzingen

- 1 Steek de stekker in een stopcontact.



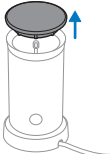

2 Verwijder het deksel van de melkopschuimer.

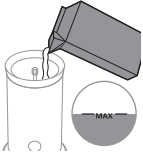

3 Vul de melkopschuimer met melk tot het gewenste niveau.

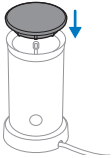

4 Sluit het deksel van de melkopschuimer en zorg ervoor dat het deksel goed op steel van de gardehouder zit, zoals aangegeven.



5 Houd de knop 1 seconde ingedrukt voor het verwarmen en opschuimen van melk. Houd de knop 3 seconden ingedrukt voor het opschuimen van koude melk.

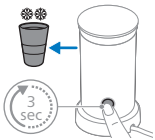

6 Verwijder de garde om deze na het opschuimen weer schoon te maken.

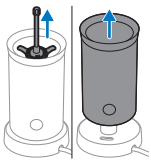

Reiniging en onderhoud



1 Spoel de binnenkant van de melkopschuimer af onder de warme kraan.

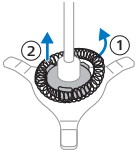

2 Verwijder het deksel en verwijder vervolgens de gardehouder uit de melkopschuimer.



3 Verwijder de garde van de gardehouder en spoel de onderdelen af onder de warme kraan.

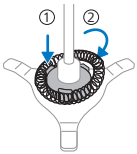

4 Plaats de garde op de gardehouder. Plaats de gardehouder met de garde in de melkopschuimer.



5 Haal de stekker uit het stopcontact. Maak de buitenkant van de melkopschuimer schoon met een vochtige doek.

Problemen oplossen

In dit hoofdstuk worden in het kort de meest voorkomende problemen behandeld die zich kunnen voordoen tijdens het gebruik van de melkopschuimer.

Probleem	Mogelijke oorzaak	Oplossing
Het lampje in de knop knippert, maar het apparaat werkt niet.	Je hebt zojuist warm melkschuim of warme melk gemaakt en direct daarna opnieuw op de knop voor melk of warm melkschuim gedrukt zonder het apparaat te laten afkoelen.	Als je weer warm melkschuim of warme melk wilt maken, moet je de melkkan eerst enkele minuten laten afkoelen voordat je de kan opnieuw kan gebruiken. Zolang de melkkan nog warm is, zorgt de temperatuurbegrenzer ervoor dat je het apparaat niet kan gebruiken. Je kan de melkkan vullen met koud water om deze sneller te laten afkoelen.

Probleem	Mogelijke oorzaak	Oplossing
	De temperatuur van de melk is te hoog.	Vervang de warme melk door koude melk of laat het apparaat afkoelen.
Het apparaat schuimt de melk niet op.	Je hebt het deksel niet goed op het apparaat geplaatst.	Plaats het deksel goed.
	Je hebt de opschuimspiraal niet op de spiraalhouder bevestigd.	Bevestig de opschuimspiraal op de spiraalhouder.
	Je hebt een melksoort gebruikt die niet geschikt is voor opschuimen.	Er zijn veel factoren die van invloed zijn op de kwaliteit van het melkschuim (zoals het eiwitgehalte). Als de melk niet opschuimt zoals je zou willen, kan je een ander soort melk proberen. Gebruik halfvolle koemelk op koelkasttemperatuur voor het beste schuimresultaat.
	De binnenkant van de melkkan is vervuild met melkresten, waardoor de spiraalhouder niet kan draaien.	Maak de spiraalhouder en de binnenkant van de melkkan schoon.
Er komt melk onder het deksel vandaan.	Je hebt te veel melk in de melkkan gedaan.	Vul de melkkan niet tot boven de MAX-aanduiding.
De melk is niet erg heet.	Dit is normaal.	De melk wordt verhit tot ongeveer 74 °C voor de beste combinatie van schuim en smaak. Melkeiwitten worden afgebroken en verbranden als de melk te sterk wordt verhit.
Niet alle melk is opgeschuimd.	Dit is normaal.	Het apparaat schuimt niet alle melk op. Het apparaat zorgt voor een optimale verhouding tussen melk en schuim, zodat de melk eenvoudig kan worden gemengd met koffie of andere dranken en het melkschuim bovenop blijft liggen voor een heerlijk resultaat.

Energie-efficiëntie

Energie-efficiëntie BAR30X

Stroomverbruik in stand-bymodus

Waarde

n.v.t.

340 Nederlands

Stroomverbruik in uitmodus	0,2 W
Stroomverbruik in netwerk-stand-bymodus	n.v.t.
Periode vóór automatisch schakelen naar uitmodus	0 min
Metingsnorm	EN 50564:2011

Spis treści

Opis ekspresu do kawy _____	341
Wprowadzenie _____	341
Przygotowanie do użycia _____	342
Parzenie espresso lub lungo _____	344
Programowanie ilości napojów _____	347
Czyszczenie i konserwacja _____	349
Odkamienianie _____	351
Znaczenie wskaźników _____	354
Rozwiązywanie problemów _____	357
Spieniacz do mleka (BAR303, BAR311) _____	359
Efektywność energetyczna _____	362

Opis ekspresu do kawy

- 1 Przycisk Espresso
- 2 Przycisk Lungo
- 3 Przycisk zwiększenia intensywności
- 4 Pokrywa zbiornika wody
- 5 Zbiornik wody
- 6 Pojemnik na ziarna kawy
- 7 Pokrywa pojemnika na ziarna kawy
- 8 Kolba
- 9 Uchwyt na kolbę
- 10 Tacka ociekowa
- 11 Platforma na filiżankę
- 12 Dolna tacka ociekowa

Wprowadzenie

Gratulujemy zakupu nowego ekspresu do kawy Philips Baristina. To urządzenie jest bardzo proste w obsłudze i utrzymaniu.

To urządzenie zostało przetestowane przy użyciu kawy. Wprawdzie zostało gruntownie oczyszczone, ale w środku mogły pozostać resztki kawy.

Gwarantujemy jednak, że urządzenie jest całkowicie nowe.

Niektóre cechy urządzenia:

Bezpośrednie uruchamianie

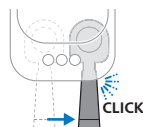

Funkcja bezpośredniego uruchamiania umożliwia łatwe włączenie ekspresu i zaparzenie pysznej kawy. Nie ma wyłącznik. Wystarczy nacisnąć przycisk napoju, który chcesz zaparzyć. Następnie należy przesunąć kolbę w prawo, aby rozpocząć mielenie i proces parzenia.

Przycisk zwiększenia intensywności



Funkcja zwiększenia intensywności pozwala na zaparzenie mocniejszego espresso lub lungo. Naciśnij przycisk, aby włączyć funkcję zwiększenia intensywności. Naciśnij go ponownie, aby wyłączyć funkcję.

Przycisk wysuwania na kolbie

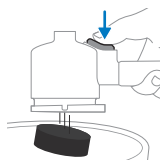

Dzięki przyciskowi wysuwania bardzo łatwo jest wyjąć krążek fusów kawy po każdym zaparzeniu kawy. Wyjmij krążek fusów kawy, trzymając kolbę spodem do góry i naciskając przycisk wysuwania.

Korzystanie z większych filiżanek

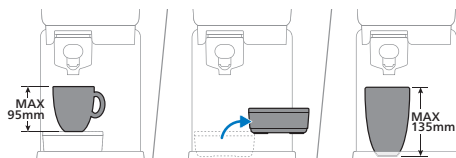

Możesz wyjąć tackę ociekową, aby uzyskać dodatkowe miejsce na podstawienie wyższych filiżanek lub szklanek. Jeśli tacka ociekowa zostanie wyjęta, możesz postawić filiżankę o wysokości do 135 mm.

Przygotowanie do użycia

Przed pierwszym użyciem usuń z urządzenia wszystkie elementy opakowania.

Gdy używasz urządzenia po raz pierwszy lub nie używano go przez 1 tydzień lub dłużej, wykonaj następujące czynności:

- 1 Wyplucz kolbę pod bieżącą wodą.

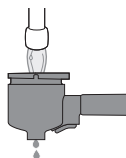

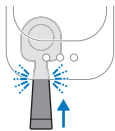

2 Włóż kolbę do urządzenia, aż zatrzaśnie się na swoim miejscu.

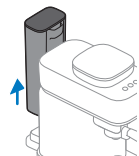

3 Wyjmij zbiornik wody z urządzenia.

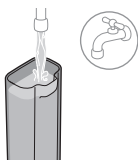

4 Oplucz zbiornik wody. Napełnij zbiornik świeżą wodą i włóż go z powrotem do urządzenia.

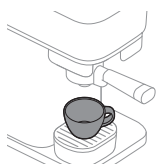

5 Podstaw dużą filiżankę lub kubek do kawy o pojemności co najmniej 150 ml pod dozownik kawy.

6 Naciśnij i przytrzymaj przycisk zwiększenia intensywności przez 5 sekund, aż przycisk zacznie powoli migać.



7 Urządzenie nagrzewa się i zaczyna wylewać wodę przez dozownik kawy do filiżanki. Podczas tej procedury przycisk zwiększenia intensywności będzie nadal powoli migać.

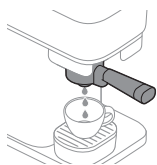

8 Gdy kontrolka zwiększenia intensywności przestanie migać, oznacza to, że płukanie urządzenia zostało zakończone. Wyjmij kolbę i oplucz ją pod kranem świeżą, letnią wodą. Dokładnie oplucz kolbę z obu stron, kilkakrotnie naciskając przycisk wyjmowania krążka.

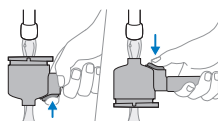

9 Urządzenie jest gotowe do użycia.

Parzenie espresso lub lungo

Standardowe objętości napojów

Ten ekspres do kawy oferuje dwie standardowe receptury napojów:



Funkcja zwiększenia intensywności



To urządzenie jest wyposażone w funkcję zwiększenia intensywności. Umożliwia ona zaparzenie mocniejszego espresso lub lungo poprzez zmielenie większej ilości kawy. Aby skorzystać z funkcji zwiększenia intensywności, najpierw wybierz espresso lub lungo, naciskając przycisk napoju, a następnie naciśnij przycisk zwiększenia intensywności, aby włączyć tę funkcję. Dopóki funkcja zwiększenia intensywności jest włączona, dioda LED w przycisku zwiększenia intensywności świeci w sposób ciągły. Gdy naciśniesz go ponownie, funkcja zwiększenia intensywności zostanie wyłączona.

Przygotowanie kawy

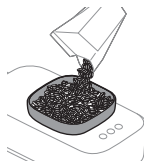

- 1 Zdejmij pokrywkę pojemnika na ziarna kawy i napełnij go ziarnami kawy.

Ostrzeżenie: Nie używaj karmelizowanych ani aromatyzowanych ziaren kawy.

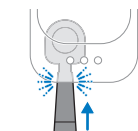

- 2 Włóż pustą i czystą kolbę do urządzenia, aż zatrzaśnie się na swoim miejscu.

Uwaga: Upewnij się, że kolba jest pusta.

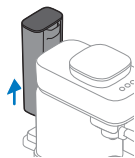

3 Wyjmij zbiornik wody z urządzenia.

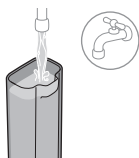

4 Napełnij zbiornik świeżą wodą i włóż go z powrotem do urządzenia.

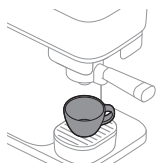

5 Umieść pod dozownikiem kawy filiżankę, która pomieści preferowaną przez Ciebie ilość kawy (patrz „Standardowe objętości napojów”).

Uwaga: Upewnij się, że filiżanka jest prawidłowo umieszczona pod dozownikiem kolby.

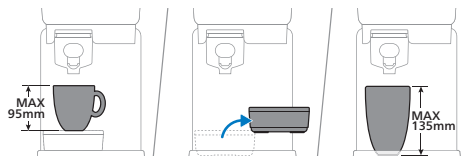

Gdy tacka ociekowa jest na swoim miejscu, możesz postawić filiżankę o wysokości do 95 mm. Możesz wyjąć tackę ociekową, aby uzyskać dodatkowe miejsce na podstawienie wyższych filiżanek lub szklanek. Jeśli tacka ociekowa zostanie wyjęta, możesz postawić filiżankę o wysokości do 135 mm.

6 Naciśnij przycisk Espresso lub Lungo, aby wybrać napój, który chcesz zaparzyć. Dioda LED wybranej funkcji zacznie powoli migać.

Uwaga: Nie musisz czekać, aż urządzenie się nagrzeje. Możesz przejść do następnego kroku, aby zaparzyć kawę, gdy przycisk powoli miga.



7 Aby zaparzyć mocniejsze espresso lub lungo, po wybraniu napoju naciśnij przycisk zwiększenia intensywności. Zaświeci się dioda LED przycisku zwiększenia intensywności. Aby wyłączyć funkcję zwiększenia intensywności, ponownie naciśnij przycisk (patrz „Funkcja zwiększenia intensywności”).

Uwaga: Przycisku zwiększenia intensywności można użyć dopiero po naciśnięciu przycisku napoju.



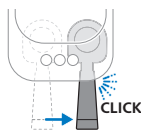

- 8** Przesuń uchwyt w prawo, aż usłyszysz kliknięcie. Urządzenie zacznie mielić ziarna kawy. Podczas mielenia kawy na wybrany napój dioda LED powoli miga.

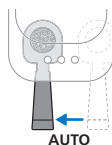

- 9** Gdy ekspres skończy mielić ziarna kawy, kolba automatycznie wróci do pozycji wyjściowej, a ekspres zacznie parzyć wybrany napój. Dioda LED będzie powoli migać.



- 10** Gdy dioda LED przestanie migać, Twoja kawa będzie gotowa. Ciesz się espresso lub lungo zaparzonym ze świeżo zmielonych ziaren kawy.

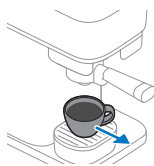

- 11** Gdy wszystkie diody LED są wyłączone, kolbę można wyjąć. Wyjmij kolbę z urządzenia, aby ją opróżnić. Odwróć kolbę nad koszem na śmieci i naciśnij przycisk wysuwania, aby usunąć krążek fusów kawy z kolby.

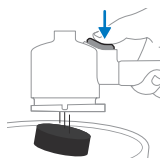

Uwaga: Opróżnij kolbę po każdym zaparzeniu kawy.

Parzenie kawy bezkofeinowej

Ekspres zapewnia również możliwość parzenia kawy bezkofeinowej przy użyciu kawy mielonej.

- 1** Nałóż bezkofeinową kawę mieloną (maks. 10 g lub jedną pełną łyżkę stołową) do kolby.
- 2** Włóż kolbę do urządzenia.
- 3** Upewnij się, że zbiornik wody jest napełniony wodą.
- 4** Podstaw filiżankę pod dozownik kawy.
- 5** Naciśnij i przytrzymaj przycisk zwiększenia intensywności przez 5 sekund, aż przycisk zacznie powoli migać.
- 6** Ekspres nagrzewa się i zaczyna nalewać wodę przez kolbę, aby zaparzyć kawę bezkofeinową. Dioda LED powoli miga.
- 7** Naciśnij ponownie przycisk zwiększenia intensywności, gdy osiągniesz żądaną ilość kawy. Twoja kawa bezkofeinowa jest teraz gotowa.

Programowanie ilości napojów

Każdy przycisk kawy jest zaprogramowany tak, aby zaparzyć kawę w idealnym ustawieniu. Niemniej jednak możesz dostosować objętości napojów przypisanych do poszczególnych przycisków napojów do swoich upodobań i zapisać swoje preferencje w urządzeniu. Wtedy ekspres za każdym razem parzy preferowaną przez Ciebie ilość kawy.

Uwaga: Można zaprogramować tylko objętości napojów przypisanych do poszczególnych przycisków napojów. Przycisku zwiększenia intensywności nie można zaprogramować i/lub wybrać w trybie programowania.

				Min.	Max.
Espresso				30 ml	70 ml
Lungo				70 ml	200 ml

Aby zaprogramować ilość kawy:



1 Nalej świeżej wody do zbiornika.

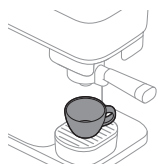

2 Postaw filiżankę na tacce ociekowej.

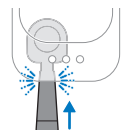

3 Włóż kolbę do urządzenia, aż zatrzaśnie się na swoim miejscu.

4 Naciśnij i przytrzymaj przycisk przepisu, który chcesz zmienić, przez 5 sekund, aż przycisk zacznie migać z przerwami.



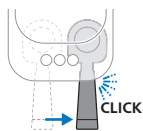

- 5 Mocno przesunąć uchwyt w prawo, aż usłyszysz kliknięcie. Ekspres zacznie mielić ziarna kawy na wybrany napój do kolby.



- 6 Kolba automatycznie wróci na swoje miejsce, a urządzenie zacznie parzyć wybrany napój.



- 7 Gdy filiżanka będzie zawierać żądaną ilość kawy, ponownie naciśnij migający przycisk (przycisk, który programujesz). Wybrany przycisk zacznie migać w krótkiej serii, aby potwierdzić, że nowa objętość została zaprogramowana.

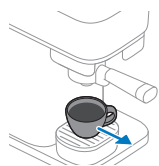

- 8 Gdy dioda LED przestanie migać, urządzenie będzie gotowe. Zabierz filiżankę i rozkoszuj się kawą w dostosowanej ilości.

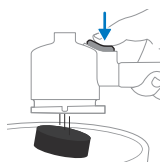

- 9 Gdy wszystkie diody LED są wyłączone, kolbę można wyjąć. Wyjmij kolbę z urządzenia, aby ją opróżnić. Odwróć kolbę nad koszem na śmieci i naciśnij przycisk wysuwania, aby usunąć krążek fusów kawy z kolby.

Przywracanie ustawień fabrycznych ilości napojów

Aby przywrócić ustawienia fabryczne ilości napojów:

- 1 Naciśnij i przytrzymaj jednocześnie przyciski Espresso, Lungo i zwiększenia intensywności przez 5 sekund, aż wszystkie przyciski zaczną szybko migać, aby pokazać, że urządzenie zostało zresetowane do ustawień fabrycznych.



Czyszczenie i konserwacja

Mycie urządzenia

Przed pierwszym użyciem należy wypłukać urządzenie. Wypłucz urządzenie również wtedy, gdy nie było używane przez tydzień lub dłużej.

Aby wypłukać urządzenie, kolba musi być pusta i włożona do urządzenia. Aby rozpocząć płukanie, naciśnij i przytrzymaj przycisk zwiększenia intensywności przez 5 sekundy, aż przycisk zwiększenia intensywności zacznie migać z przerwami.

1 Włóż kolbę do urządzenia, aż zatrzaśnie się na swoim miejscu.

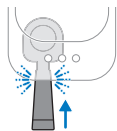

2 Wyjmij zbiornik wody z urządzenia.

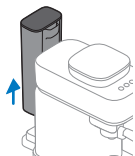

3 Oplucz zbiornik wody. Napełnij zbiornik świeżą wodą i włóż go z powrotem do urządzenia.

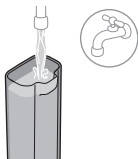

4 Podstaw dużą filiżankę lub kubek do kawy o pojemności co najmniej 150 ml pod dozownik kawy.

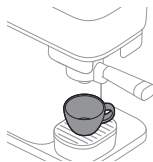

5 Naciśnij i przytrzymaj przycisk zwiększenia intensywności przez 5 sekund, aż przycisk zacznie powoli migać.





- 6 Urządzenie nagrzewa się i zaczyna wylewać wodę przez dozownik kawy do filiżanki. Podczas tej procedury przycisk zwiększenia intensywności będzie nadal powoli migać.

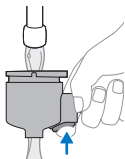

- 7 Gdy kontrolka zwiększenia intensywności przestanie migać, oznacza to, że płukanie urządzenia zostało zakończone. Wyjmij kolbę i opłucz ją pod kranem świeżą, letnią wodą. Dokładnie opłucz kolbę z obu stron, kilkakrotnie naciskając przycisk wyjmowania krążka.

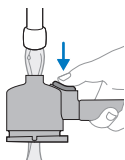

- 8 Urządzenie jest gotowe do użycia.

Czyszczenie kolby

Wyczyść kolbę pod koniec dnia lub między napojami, jeśli wolisz, splukując ją. Możesz także dokładniej wyczyścić kolbę.

Uwaga: Kolby nie można myć w zmywarce, ponieważ spowoduje to odbarwienie i uszkodzenie materiałów.

Czyszczenie kolby przez płukanie:

- 1 Opróżnij kolbę.

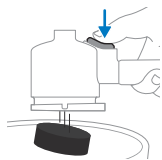

- 2 Wypłucz kolbę gorącą wodą pod kranem. Możesz użyć łagodnego, bezzapachowego detergentu.

Ostrzeżenie: Nie używaj żadnych ostrych przedmiotów do opróżniania lub czyszczenia kolby, ponieważ może to uszkodzić powierzchnie uszczelniające.



- 3 Podczas płukania obróć kolbę, aby przepłukać ją ze wszystkich stron i kilkakrotnie naciśnij przycisk wysuwania.

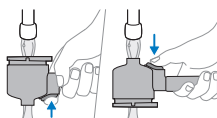

4 Osusz kolbę czystą i suchą szmatką.

Aby dokładnie wyczyścić głowicę kolby, namocz ją w ciepłej wodzie z łagodnym płynem do mycia naczyń przez około 10 minut. Następnie opłucz ją pod bieżącą wodą zgodnie z powyższymi instrukcjami.

Uwaga: Jeśli masz kolbę z drewnianą rączką, uważaj, aby nie zanurzyć rączki w wodzie.

Czyszczenie części zdejmowanych



BAR302/20

Możesz umyć wszystkie części zdejmowane w gorącej wodzie z odrobiną łagodnego, bezzapachowego płynu do mycia naczyń. Osusz części czystą i suchą szmatką.

Tylko plastikową pokrywę tacki ociekowej można myć w zmywarce. Metalowej pokrywy tacki ociekowej nie można myć w zmywarce.

Czyszczenie pojemnika na ziarna kawy i obudowy urządzenia



Wyczyść wnętrze pojemnika na ziarna kawy i obudowę urządzenia wilgotną szmatką.

Osusz pojemnik na ziarna kawy i obudowę urządzenia suchą szmatką.

Nie wlewaj wody do pojemnika na ziarna kawy ani nie dopuść do nadmiernego skapywania wody do pojemnika na ziarna kawy.

Odkamienianie

Do czyszczenia i odkamieniania zalecamy używanie produktu Philips CA6700 do konserwacji. Nigdy nie stosuj odkamieniaczy na bazie kwasu siarkowego, kwasu solnego, kwasu sulfaminowego lub octowego (octu), ponieważ mogą uszkodzić obieg wody w urządzeniu i nie rozpuszczają prawidłowo złożeń wapnia. Nieodkamienianie urządzenia także może doprowadzić do unieważnienia gwarancji. Środek odkamieniający Philips można kupić w sklepie internetowym pod adresem <https://www.home-appliances.philips/parts-accessories>.

Procedura odkamieniania

Gdy przyciski Espresso i Lungo migną jednocześnie kilka razy po zaparzeniu napoju, oznacza to, że urządzenie wymaga odkamieniania. Używaj środka do odkamieniania Philips CA6700.

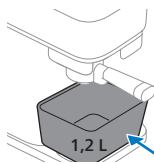
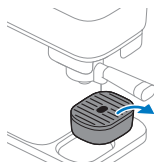

- 1 Zdejmij tackę ociekową z platformy i umieść pojemnik o pojemności co najmniej 1,2 litra pod dozownikiem kawy.

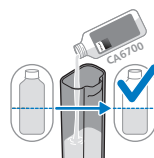

- 2 Wlej pół butelki (125 ml) odkamieniacza w płynie Philips CA6700 do zbiornika wody.

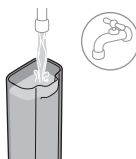

- 3 Napełnij zbiornik świeżą wodą z kranu.

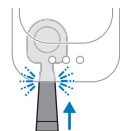

- 4 Włóż kolbę. Upewnij się, że w kolbie nie ma krążka fusów kawy.

Uwaga: Kolba musi być włożona, aby móc rozpocząć proces odkamieniania.



- 5 Naciśnij i przytrzymaj jednocześnie przyciski Espresso i Lungo przez 5 sekund, aż przycisk Espresso zacznie powoli migać, a przycisk Lungo zaświeci się w sposób ciągły.



6 Urządzenie dozuje cały roztwór odkamieniający w regularnych odstępach czasu. Trwa to do 30 minut.



7 Poczekać, aż przycisk Lungo zacznie szybko migać, a przycisk Espresso będzie świecił się w sposób ciągły. Pierwsza faza odkamieniania jest zakończona.

8 Wyjmij i opróżnij pojemnik.

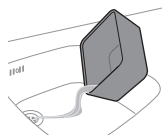

9 Umieść pojemnik z powrotem pod dozownikiem kawy.

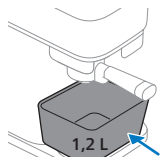

10 Wyjmij zbiornik wody i wypłucz go pod kranem. Napełnij zbiornik zimną wodą z kranu i włóż go z powrotem do urządzenia.

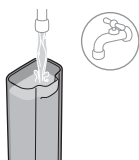

11 Naciśnij migający przycisk Lungo, aby rozpocząć cykl płukania.



12 Podczas płukania ekspresu przycisk Lungo zaczyna powoli migać, a przycisk Espresso świeci się w sposób ciągły.

Uwaga: Zbiornik wody zostanie opróżniony bez przerw.

13 Po zakończeniu cyklu płukania kontrolki w przyciskach zgasną. Procedura odkamieniania została zakończona.



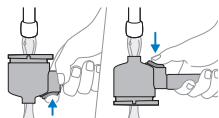

14 Wyjmij kolbę i opłucz ją świeżą wodą pod kranem. Podczas płukania obróć kolbę, aby przepłukać ją ze wszystkich stron i kilkakrotnie naciśnij przycisk wysuwania. Następnie osusz kolbę czystą, suchą szmatką.

Co zrobić, jeśli procedura odkamieniania zostanie przerwana

W przypadku, gdy procedura odkamieniania zostanie przerwana podczas fazy z roztworem środka odkamieniającego i wody: odłącz urządzenie, podłącz je ponownie i uruchom ponownie procedurę odkamieniania od pierwszego etapu.

W przypadku, gdy procedura odkamieniania zostanie przerwana podczas cyklu płukania: wyjmij zbiornik wody, wypłucz go wodą, napełnij zbiornik wody, włóż go z powrotem na miejsce i kilkakrotnie wypłucz urządzenie (patrz „Mycie urządzenia”).

Znaczenie wskaźników

		Sygnał	Znaczenie
	Przycisk Espresso lub Lungo	Miga powoli	Napój jest wybrany. Można przesunąć uchwyt kolby w prawo, aby rozpocząć mielenie kawy. Przycisk wybranego napoju zacznie powoli migać zaraz po naciśnięciu przycisku napoju i aktywacji funkcji bezpośredniego uruchamiania.
	Przycisk Espresso lub Lungo	Szybko miga podczas parzenia kawy	Zbiornik wody jest pusty podczas parzenia kawy. Napełnij zbiornik wody i włóż go z powrotem do urządzenia. Dopilnuj, by zbiornik wody został wciśnięty do obudowy urządzenia, aż zatrzaśnie się na swoim miejscu. Następnie naciśnij szybko migający przycisk, aby kontynuować parzenie.
	Przycisk Espresso lub Lungo	Szybko miga po napełnieniu lub ponownym włożeniu zbiornika wody	Zbiornik wody jest wyjęty lub nie został włożony na miejsce prawidłowo. Dopilnuj, by zbiornik wody został wciśnięty do obudowy urządzenia, aż zatrzaśnie się na swoim miejscu. Następnie naciśnij szybko migający przycisk napoju, aby rozpocząć lub kontynuować proces parzenia. W przypadku napełnienia zbiornika wody bez wyjmowania go z urządzenia, naciśnij szybko migający przycisk napoju, aby kontynuować parzenie kawy.
	Przycisk Espresso lub Lungo	Szybko miga po automatycznym cofnięciu kolby	Kolba nie znajduje się na swoim miejscu. Wsuń kolbę na miejsce do urządzenia. Dioda LED zacznie powoli migać, a urządzenie zacznie parzyć kawę.

	Przycisk Espresso lub Lungo	Szybko miga w trakcie lub po mieleniu Uchwyt jest nadal w pozycji mielenia.	Zbiornik wody został wyjęty z urządzenia podczas mielenia lub nie został prawidłowo umieszczony w urządzeniu. Dopilnuj, by zbiornik wody został umieszczony z powrotem na miejscu i wciśnięty do obudowy urządzenia, aż zatrzaśnie się na swoim miejscu. Urządzenie automatycznie kontynuuje proces.
	Przycisk Espresso lub Lungo	Miga z przerwami.	Tryb programowania jest aktywny (patrz „Programowanie ilości napojów”).
	Przyciski Espresso i Lungo	Oba migają po zaparzeniu kawy	Konieczne jest odkamienienie urządzenia (patrz „Odkamienianie”).
	Przyciski Espresso i Lungo	Przycisk Espresso miga powoli, a przycisk Lungo świeci w sposób ciągły.	Urządzenie jest w pierwszej fazie płukania procedury odkamieniania (patrz „Procedura odkamieniania”).
	Przyciski Espresso i Lungo	Przycisk Espresso świeci w sposób ciągły, a przycisk Lungo miga powoli.	Urządzenie jest w fazie płukania procedury odkamieniania (patrz „Procedura odkamieniania”).
	Przyciski Espresso i Lungo	Przycisk Espresso szybko miga, a przycisk Lungo świeci w sposób ciągły.	Kolba nie jest włożona po rozpoczęciu procedury odkamieniania. Włóż kolbę, a urządzenie rozpocznie procedurę odkamieniania (patrz „Procedura odkamieniania”).
	Przyciski Espresso i Lungo	Przycisk Espresso szybko miga, a przycisk Lungo świeci w sposób ciągły.	Zbiornik wody nie jest włożony lub nie jest umieszczony prawidłowo, gdy rozpoczęła się procedura odkamieniania. Włóż zbiornik wody i naciśnij przycisk Espresso, który szybko miga, aby rozpocząć procedurę odkamieniania (patrz „Procedura odkamieniania”).



Przyciski Espresso i Lungo

Przycisk Espresso świeci w sposób ciągły, a przycisk Lungo szybko miga.

Zbiornik wody jest pusty podczas procedury odkamieniania. Wyjmij zbiornik wody, wypłucz go wodą, włóż z powrotem i naciśnij przycisk Lungo, który szybko miga, aby kontynuować procedurę odkamieniania (patrz „Procedura odkamieniania”).



Przycisk zwiększenia intensywności

Świeci w sposób ciągły, a przycisk Espresso lub przycisk Lungo miga powoli.

Wybrano funkcję zwiększenia intensywności. Przycisk zwiększenia intensywności można wybrać dopiero po uprzednim aktywowaniu jednego z przycisków napojów (patrz „Funkcja zwiększenia intensywności”).



Przycisk zwiększenia intensywności

Miga powoli

Rozpoczęło się płukanie urządzenia i jest w toku.



Przycisk zwiększenia intensywności

Miga szybko

Rozpoczęto płukanie lub parzenie kawy bezkofeinowej z kawy mielonej bez włożonej kolby. Włóż kolbę, a urządzenie rozpocznie procedurę.



Przycisk zwiększenia intensywności

Miga szybko

Zbiornik wody jest pusty podczas płukania albo zbiornik wody jest wyjęty lub nie jest prawidłowo włożony. Napełnij zbiornik wody, upewnij się, że jest włożony z powrotem do urządzenia i naciśnij przycisk zwiększenia intensywności, który szybko miga, aby rozpocząć płukanie.



Wszystkie przyciski

Migają powoli

Urządzenie powraca do pozycji wyjściowej. W tym czasie nie można wyjąć kolby. Gdy diody LED przestaną migać, możesz wyjąć kolbę.

Rozwiązywanie problemów

Problem	Prawdopodobna przyczyna	Rozwiązanie
Nie można przesunąć kolby w prawo, aby rozpocząć mielenie kawy.	Zabezpieczenie ekspresu jest aktywowane, aby nie parzyć nowej kawy, gdy w kolbie nadal znajduje się stary krążek fusów kawy.	Wymij kolbę i opróżnij ją, w razie potrzeby wypłucz i włóż z powrotem do urządzenia. Zawsze upewnij się, że kolba jest pusta przed rozpoczęciem parzenia nowej kawy.
Kolba utknęła w pozycji mielenia po prawej stronie.	Wtyczka urządzenia została odłączona, gdy kolba znajdowała się w pozycji mielenia.	Ręcznie przesun kolbę z powrotem do pozycji wyjściowej.
Przycisk Espresso lub Lungo miga powoli, a urządzenie nie nagrzewa się.	Po naciśnięciu przycisku napoju zacznie on powoli migać, wskazując, że funkcja bezpośredniego uruchamiania jest aktywna. Urządzenie nagrzewa się i można już wykonać kolejną czynność.	Nie musisz czekać. Przesun uchwyt kolby w prawo, aby rozpocząć mielenie i proces parzenia.
Ekspres nie rozpoczyna mielenia ziaren kawy. Przycisk Espresso lub Lungo miga powoli po przesunięciu kolby w prawo w celu rozpoczęcia mielenia.	Kolba nie była całkowicie włożona podczas przesuwania jej w prawo lub kolba wysunęła się z prawidłowego położenia podczas przesuwania jej w prawo.	Lekko popchnij uchwyt kolby, aby dobrze podłączyć ją do urządzenia. Urządzenie rozpocznie mielenie ziaren kawy. Zawsze upewnij się, że kolba została całkowicie włożona do urządzenia, aż usłyszysz kliknięcie.
Ekspres nie rozpoczyna parzenia kawy. Przycisk Espresso lub Lungo szybko miga po zmieleniu kawy.	Kolba nie jest na swoim miejscu po automatycznym przesunięciu z powrotem do pozycji parzenia.	Lekko popchnij uchwyt kolby, aby dobrze podłączyć ją do urządzenia. Ekspres zacznie parzyć kawę.
Ekspres nie rozpoczyna parzenia kawy. Przycisk Espresso lub Lungo szybko miga po zmieleniu kawy.	Zbiornik wody został wyjęty z urządzenia podczas mielenia lub nie został prawidłowo umieszczony w urządzeniu.	Dopilnuj, by zbiornik wody został umieszczony z powrotem na miejscu i wciśnięty do obudowy urządzenia, aż zatrzaśnie się na swoim miejscu.
Kolby nie można wyjąć ani wyciągnąć z urządzenia.	Urządzenie nadal parzy kawę.	Dopóki trwa proces parzenia, a dioda LED wybranego napoju miga powoli, kolby nie można wyjąć z urządzenia.

Problem	Prawdopodobna przyczyna	Rozwiązanie
Kolby nie można wyjąć ani wyciągnąć z urządzenia.	Proces parzenia kawy, płukania, programowania lub odkamieniania został przerwany.	Jeśli proces zostanie przerwany, urządzenie potrzebuje trochę czasu, aby powrócić do pozycji wyjściowej. Podczas tego procesu kolby nie można wyjąć, dopóki wszystkie diody LED nie zgasną.
Kolby nie można wyjąć ani wyciągnąć z urządzenia, a wszystkie 3 diody LED migają powoli przez dłuższy czas.	Urządzenie próbuje powrócić do położenia neutralnego, ale nie jest w stanie tego zrobić.	Odłącz urządzenie, odczekaj 15 sekund i podłącz je ponownie. Po ponownym podłączeniu urządzenie podejmie próbę rozwiązania problemu. Jeśli to nie rozwiąże problemu, spróbuj odłączyć urządzenie, odczekać 15 sekund i jeszcze raz podłączyć je do zasilania. Jeśli to nie zadziała, urządzenie wymaga naprawy. Skontaktuj się z Centrum Obsługi Klienta w swoim kraju.
Kawa jest niewystarczająco mocna lub zbyt słaba.	Nie naciśnięto przycisku zwiększenia intensywności.	Po wybraniu receptury napoju możesz nacisnąć przycisk zwiększenia intensywności, aby włączyć tę funkcję. Po naciśnięciu przycisku zwiększenia intensywności napój będzie mocniejszy (patrz „Funkcja zwiększenia intensywności”).
Kawa jest niewystarczająco mocna lub zbyt słaba.	Rodzaj ziaren kawy lub stopień palenia nie jest wystarczająco mocny.	Wypróbuj inny rodzaj ziaren kawy lub stopień palenia.
Kawa jest niewystarczająco mocna lub zbyt słaba.	Używasz ekspresu po raz pierwszy lub po zmianie na inny rodzaj ziaren kawy lub stopień palenia. System dozowania musi się dostosować.	Zaparz jeszcze jedną lub dwie filiżanki kawy, aby zoptymalizować system dozowania.
Ekspres nie parzy kawy i przecieka wokół kolby.	Kolba nie została opróżniana przed rozpoczęciem parzenia nowego napoju.	Zawsze opróżniaj kolbę przed rozpoczęciem parzenia nowego napoju. Upewnij się, że w kolbie nie pozostała zmielona kawa przed rozpoczęciem procesu mielenia i parzenia.

Problem	Prawdopodobna przyczyna	Rozwiązanie
Z ekspresu wypada trochę zmielonej kawy na tackę ociekową.	Parzenie nie zostało uruchomione z pustą kolbą. W środku pozostało trochę zmielonej kawy przed rozpoczęciem procesu mielenia i parzenia.	Wymij kolbę z ekspresu. Opróżnij ją i oplucz pod bieżącą wodą. Zawsze pamiętaj, by zaczynać parzenie nowego napoju z pustą kolbą. Jeśli kolba utknęła, przesun ją z powrotem w lewo, a następnie wymij i opróżnij. Usuń wypadające fusy suchą szmatką i spróbuj zaparzyć nową kawę.
Pod urządzeniem znajduje się trochę czystej wody.	Zbiornik wody był przepełniony podczas ponownego umieszczenia go w urządzeniu, co spowodowało rozlanie wody.	Umieszczając pełny zbiornik wody w urządzeniu, dopilnuj, by nie rozlać wody.
Z kolby wyciekają pojedyncze krople kawy lub wody.	Trochę kawy lub wody pozostało w kolbie po jej opróżnieniu lub wyczyszczeniu.	Może skapywać trochę kawy. Po wyflukaniu pamiętaj, by strząsnąć nadmiar wody.

Spieniacz do mleka (BAR303, BAR311)

Instrukcja użytkowania

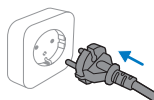

- 1 Włóż wtyczkę do gniazdka elektrycznego.

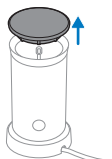

- 2 Zdejmij pokrywkę ze spieniacza do mleka.

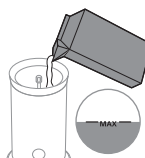

- 3 Napełnij spieniacz do mleka mlekiem do pożądanego poziomu.

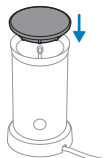

- 4 Zamknij pokrywę spieniacza do mleka i upewnij się, że trzonek uchwytu na trzepaczkę pasuje do pokrywki, jak pokazano.



- 5 Naciśnij i przytrzymaj przycisk przez 1 sekundę aby podgrzać i spienić mleko. Naciśnij i przytrzymaj przycisk przez 3 sekundy aby spienić zimne mleko.

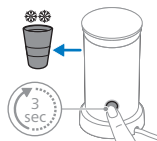

- 6 Po spienieniu wyjmij trzepaczkę celem jej wyczyszczenia.

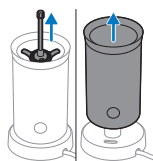

Czyszczenie i konserwacja



- 1 Oplucz wnętrze spieniacza do mleka pod bieżącą ciepłą wodą.

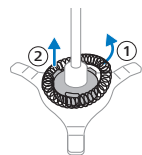

- 2 Zdejmij pokrywę, a następnie wyjmij uchwyt na trzepaczkę ze spieniacza do mleka.



- 3 Wyjmij trzepaczkę z uchwytu na trzepaczkę i oplucz elementy pod bieżącą ciepłą wodą.

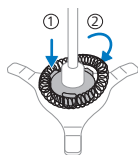

- 4 Umieść trzepaczkę w uchwycie na nią. Umieść uchwyt na trzepaczkę z trzepaczką w spieniaczu do mleka.



- 5 Wyjmij wtyczkę przewodu sieciowego z gniazdka elektrycznego. Zewnętrzną powierzchnię spieniacza do mleka należy czyścić mokrą ściereką.

Rozwiązywanie problemów

W tym rozdziale opisano najczęstsze problemy, które mogą wystąpić podczas używania spieniacza do mleka.

Problem	Prawdopodobna przyczyna	Rozwiązanie
Wskaźnik na przycisku miga, ale urządzenie nie działa.	Właśnie przygotowano gorące spienione mleko i naciśnięto ponownie przycisk przygotowywania gorącego mleka lub gorącego spienionego mleka bez odczekania na schłodzenie urządzenia.	Jeśli chcesz ponownie przygotować gorące spienione mleko lub gorące mleko, spieniacz mleka musi ostygnąć (przez kilka minut) przed ponownym użyciem. Jeśli spieniacz mleka jest wciąż gorący, ogranicznik temperatury nie pozwoli na włączenie urządzenia. Aby spieniacz schłodził się szybciej, jego wnętrze można przepłukać zimną wodą.
Wskaźnik na przycisku miga, ale urządzenie nie działa.	Temperatura mleka jest za wysoka.	Użyj zimnego mleka lub poczekaj, aż urządzenie ostygnie.
Urządzenie nie spienia mleka.	Pokrywka jest nieprawidłowo założona na urządzeniu.	Założ poprawnie pokrywkę.
Urządzenie nie spienia mleka.	Spirala do spieniania nie została przymocowana do uchwytu spirali.	Przymocuj spiralę do spieniania do uchwytu spirali.
Urządzenie nie spienia mleka.	Użyto rodzaju mleka, które nie nadaje się do spieniania.	Na jakość spienionego mleka może wpływać wiele czynników (na przykład zawartość białka). Jeśli mleko nie pieni się w pożądanym sposób, sugerujemy użycie innego mleka. Aby uzyskać najlepsze wyniki spieniania, użyj schłodzonego, półtłustego mleka krowiego.

Problem	Prawdopodobna przyczyna	Rozwiązanie
Urządzenie nie spienia mleka.	Wnętrze spieniacza mleka zawiera pozostałości mleka, które uniemożliwiają obracanie się uchwyty spirali.	Wyczyść uchwyt spirali i wnętrze spieniacza mleka.
Mleko wycieka spod pokrywki.	Nalano zbyt dużo mleka do spieniacza mleka.	Nie napełniaj spieniacza mleka powyżej wskaźnika MAX.
Mleko nie jest bardzo gorące.	Jest to zjawisko normalne.	Mleko podgrzewane jest do około 74°C dla optymalnej piany i smaku. Jeśli mleko zostanie przegrzane, nastąpi rozpad białek i przypalenie.
Część mleka nie została spieniona.	Jest to zjawisko normalne.	Urządzenie nie spienia całego mleka. Urządzenie zapewnia optymalne proporcje mleka do piany. Mleko łatwo miesza się z kawą lub innymi napojami, a pyszna mleczna piana utrzymuje się na wierzchu.

Efektywność energetyczna

Efektywność energetyczna BAR30X	Wartość
Pobór mocy w trybie czuwania	n/d
Pobór mocy w trybie wyłączenia	0,2 W
Pobór mocy w trybie czuwania przy podłączeniu do sieci	n/d
Czas, po którym urządzenie przełącza się automatycznie w tryb wyłączenia	0 min
Norma, według której przeprowadzono pomiary	EN 50564:2011

Conteúdo

Visão geral da máquina de café _____	363
Introdução _____	363
Preparar para a utilização _____	364
Preparar um Espresso ou Lungo _____	366
Programar os volumes de bebidas _____	369
Limpeza e manutenção _____	371
Descalcificação _____	373
Significado dos sinais luminosos _____	376
Resolução de problemas _____	379
Acessório para espuma de leite (BAR303, BAR311) _____	382
Eficiência energética _____	385

Visão geral da máquina de café

- 1 Botão para Espresso
- 2 Botão para Lungo
- 3 Botão Aumento de intensidade
- 4 Tampa do depósito de água
- 5 Depósito de água
- 6 Recipiente para grãos
- 7 Tampa do recipiente para grãos
- 8 Porta-filtros
- 9 Suporte do porta-filtros
- 10 Tabuleiro de recolha de pingos
- 11 Plataforma para chávenas
- 12 Tabuleiro de recolha de pingos inferior

Introdução

Parabéns pela sua nova Máquina de café expresso Philips Baristina. Esta máquina é muito simples de utilizar e manter.

Esta máquina foi testada com café. Embora tenha sido limpa cuidadosamente, poderá conter alguns resíduos de café. No entanto, garantimos que é totalmente nova.

Algumas características da máquina:

Ativação direta

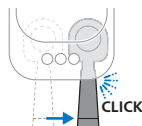

A função de ativação direta permite-lhe ligar a máquina e preparar facilmente um delicioso café. Não há botão ligar/desligar. Basta premir o botão da bebida que pretende preparar. Em seguida, mova o porta-filtros para a direita para iniciar a moagem e o processo de preparação.

Botão Aumento de intensidade



A função Aumento de intensidade permite-lhe preparar um Espresso ou Lungo mais intenso. Selecione o botão para ativar o Aumento de intensidade. Prima-o novamente para o desativar.

Botão de ejeção no porta-filtros

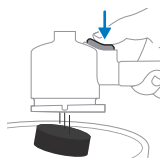

Com este botão de ejeção é muito fácil remover a borra de café após a preparação de cada café. Retire a borra de café segurando o porta-filtros voltado ao contrário e premindo o botão de ejeção.

Utilizar chávenas maiores

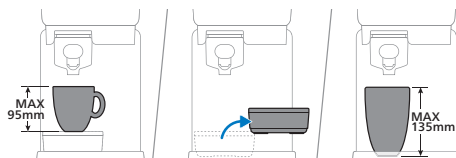

Pode remover o tabuleiro de recolha de pingos para criar espaço adicional para colocar chávenas ou copos mais altos. Se o tabuleiro de recolha de pingos for removido, pode colocar uma chávena com uma altura até 135 mm.

Preparar para a utilização

Antes da primeira utilização, retire todos os materiais de embalagem da máquina.

Quando utiliza a máquina pela primeira vez ou se não a utiliza há pelo menos 1 semana, siga estes passos:

- 1 Enxague o porta-filtros debaixo da torneira.

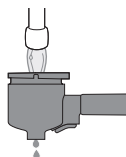

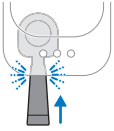

2 Insira o porta-filtros na máquina até encaixar na devida posição com um clique.

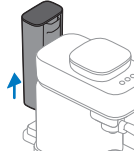

3 Retire o depósito de água da máquina.

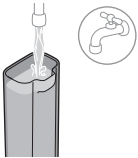

4 Enxague o depósito de água. Encha o depósito de água com água limpa e volte a colocá-lo na máquina.

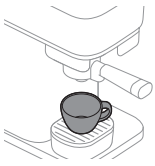

5 Coloque uma chávena grande ou caneca de café com um volume de, pelo menos, 150 ml sob a saída de café.



6 Mantenha premido o botão Aumento de intensidade durante 5 segundos até o botão começar a piscar lentamente.



7 A máquina aquece e começa a enxaguar a água da saída de café para a chávena. O botão Aumento de intensidade vai continuar a piscar lentamente durante este processo.

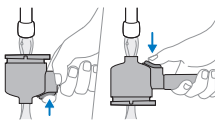

8 Quando a luz de aumento de intensidade parar de piscar, a máquina terminou o enxaguamento. Remova o porta-filtros e enxague-o debaixo da torneira. Enxague cuidadosamente o porta-filtros de ambos os lados enquanto prime o botão de remoção de borras várias vezes.

9 A máquina está agora pronta para ser utilizada.

Preparar um Espresso ou Lungo

Volumes de bebidas padrão

Esta máquina de café oferece duas receitas de bebidas padrão:



Função Aumento de intensidade



Esta máquina inclui a função Aumento de intensidade. Isso permite que prepare um Espresso ou Lungo mais intenso através da moagem de mais café. Para usar a função de aumento de intensidade, selecione primeiro um Espresso ou Lungo ao premir o botão da bebida e, em seguida, premir o botão Aumento de intensidade para ativar essa função. Enquanto a função Aumento de intensidade estiver ativada, o led no botão Aumento de intensidade fica aceso de forma contínua. Quando o premir novamente, a função Aumento de intensidade será desativada.

Preparar café

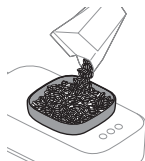

- 1 Retire a tampa do recipiente para grãos de café e encha-o com grãos de café.

Advertência: Não utilize grãos de café caramelizados nem aromatizados.

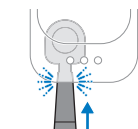

- 2 Insira o porta-filtros vazio e limpo na máquina até encaixar na devida posição com um clique.

Nota: Certifique-se de que o porta-filtros está vazio.

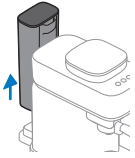

3 Retire o depósito de água da máquina.

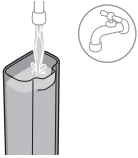

4 Encha o depósito de água com água limpa e volte a colocá-lo na máquina.

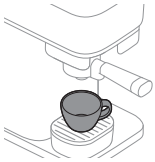

5 Coloque uma chávena sob a saída de café que possa conter a quantidade de café da sua preferência (consultar «Volumes de bebidas padrão»).

Nota: Certifique-se de que a chávena está corretamente colocada sob a saída do porta-filtros.

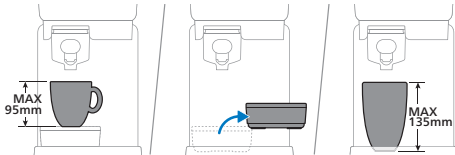

Pode colocar uma chávena com uma altura de até 95 mm quando o tabuleiro de recolha de pingos estiver colocado. Pode remover o tabuleiro de recolha de pingos para criar espaço adicional para colocar chávenas ou copos mais altos. Se o tabuleiro de recolha de pingos for removido, pode colocar uma chávena com uma altura até 135 mm.

6 Prima o botão Espresso ou Lungo para selecionar a bebida que deseja preparar. O led selecionado vai começar a piscar lentamente.

Nota: Não é necessário esperar que a máquina aqueça. Pode avançar para o próximo passo para preparar o café enquanto o botão está a piscar lentamente.



7 Para preparar um Espresso ou Lungo mais intenso, selecione o botão Aumento de intensidade depois de selecionar a sua bebida. O led do botão Aumento de intensidade acende-se. Para desativar a função Aumento de intensidade, prima novamente o botão (consultar «Função Aumento de intensidade»).

Nota: O botão Aumento de intensidade só pode ser utilizado se primeiro for selecionado um botão de bebida.



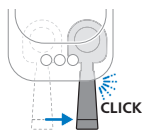

- 8** Mova a pega para a direita até ouvir um "clique". A máquina começará a moer os grãos de café. Enquanto é efetuada a moagem da bebida selecionada, o led continua a piscar lentamente.

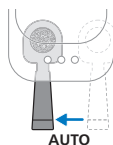

- 9** Quando a máquina termina a moagem dos grãos de café, o porta-filtros volta automaticamente à posição inicial e a máquina começa a preparar a bebida selecionada. O led continua a piscar lentamente.



- 10** Quando o led para de piscar, o seu café está pronto. Aprecie o seu café Expresso ou Lungo preparado a partir de grãos de café moídos na hora.

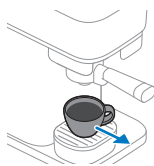

- 11** Quando todos os leds estiverem apagados, o porta-filtros pode ser removido. Remova o porta-filtros da máquina e esvazie-o. Vire o porta-filtros ao contrário sobre um recipiente e prima o botão de ejeção para remover as borras de café do porta-filtros.

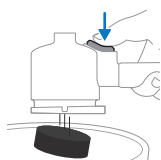

Nota: Esvazie o porta-filtros após a preparação de cada café.

Preparar café descafeinado

A máquina também oferece a opção de preparar café descafeinado com pó de café pré-moído.

- 1** Adicione o café moído descafeinado (máximo de 10 g ou uma colher de sopa cheia) ao porta-filtros.
- 2** Insira o porta-filtros na máquina.
- 3** Certifique-se de que o recipiente de água está cheio de água.
- 4** Coloque uma chávena sob a saída de café.
- 5** Mantenha premido o botão Aumento de intensidade durante 5 segundos até o botão começar a piscar lentamente.
- 6** A máquina aquece e começa a distribuir água através do porta-filtros para preparar o seu café descafeinado. O led está a piscar lentamente.
- 7** Prima novamente o botão Aumento de intensidade quando atingir o volume de café desejado. O seu café descafeinado já está pronto.

Programar os volumes de bebidas

Cada botão de café está programado para preparar café com a definição ideal. No entanto, pode adaptar o volume dos botões da bebida de acordo com as suas preferências e guardá-las na máquina. Em seguida, a máquina prepara sempre a sua quantidade preferida de café.

Nota: Só é possível programar o volume dos botões da bebida. O botão Aumento de intensidade não pode ser programado e/ou selecionado durante o modo de programação.

				Min.	Max.
Espresso				30 ml	70 ml
Lungo				70 ml	200 ml

Para programar o volume de café:

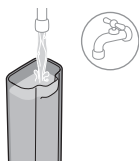

- 1 Encha o recipiente de água com água limpa.

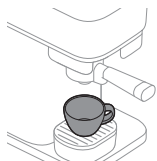

- 2 Coloque uma chávena no tabuleiro de recolha de pingos.

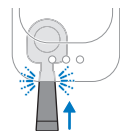

- 3 Insira o porta-filtros na máquina até encaixar na devida posição com um clique.



- 4 Mantenha premido o botão da receita que pretende alterar durante 5 segundos até o botão começar a piscar de forma intermitente.

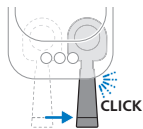

- 5** Mova a pega com firmeza para a direita até ouvir um "clique". A máquina vai começar a moer os grãos de café para a bebida selecionada no porta-filtros.



- 6** O porta-filtros regressa automaticamente ao seu lugar e a máquina começa a preparar a bebida selecionada.



- 7** Quando a chávena tiver a quantidade desejada de café, prima novamente o botão a piscar (o botão que está a programar). O botão selecionado vai piscar rapidamente para confirmar que o novo volume foi programado.

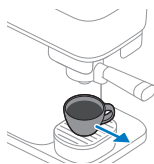

- 8** A máquina estará pronta quando o led parar de piscar. Retire a chávena e aprecie o seu café com o volume ajustado.

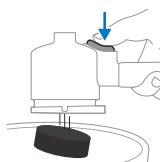

- 9** Quando todos os leds estiverem apagados, o porta-filtros pode ser removido. Remova o porta-filtros da máquina e esvazie-o. Vire o porta-filtros ao contrário sobre um recipiente e prima o botão de ejeção para remover as borras de café do porta-filtros.

Repor as definições de fábrica dos volumes das bebidas

Para repor as definições de fábrica dos volumes das bebidas:

- 1** Mantenha pressionados os botões Espresso, Lungo e Aumento de intensidade simultaneamente durante 5 segundos até todos os botões começarem a piscar rapidamente, sinal de que as definições de fábrica da máquina foram repostas.



Limpeza e manutenção

Enxaguar a máquina

Certifique-se de que enxagua a máquina antes da primeira utilização. Lave também a máquina quando não for utilizada durante pelo menos uma semana. Para enxaguar a máquina, o porta-filtros tem de estar vazio e inserido na máquina. Para começar a enxaguar, mantenha premido o botão Aumento de intensidade durante 5 segundos até o botão Aumento de intensidade começar a piscar de forma intermitente.

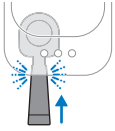

- 1 Insira o porta-filtros na máquina até encaixar na devida posição com um clique.

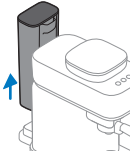

- 2 Retire o depósito de água da máquina.

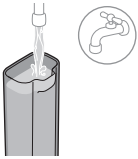

- 3 Enxague o depósito de água. Encha o depósito de água com água limpa e volte a colocá-lo na máquina.

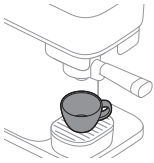

- 4 Coloque uma chávena grande ou caneca de café com um volume de, pelo menos, 150 ml sob a saída de café.



- 5 Mantenha premido o botão Aumento de intensidade durante 5 segundos até o botão começar a piscar lentamente.



- 6 A máquina aquece e começa a enxaguar a água da saída de café para a chávena. O botão Aumento de intensidade vai continuar a piscar lentamente durante este processo.

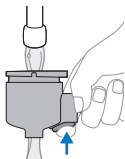

- 7 Quando a luz de aumento de intensidade parar de piscar, a máquina terminou o enxaguamento. Remova o porta-filtros e enxague-o debaixo da torneira. Enxague cuidadosamente o porta-filtros de ambos os lados enquanto prime o botão de remoção de borras várias vezes.
- 8 A máquina está agora pronta para ser utilizada.

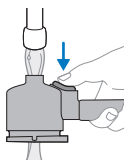

Limpar o porta-filtros

Limpe o porta-filtros no final do dia ou entre bebidas, consoante preferir, enxaguando-o.

Também pode limpar o porta-filtros de forma mais profunda.

Nota: O porta-filtros não pode ser limpo na máquina de lavar loiça, uma vez que causará uma descoloração e danos nos materiais.

Limpar o porta-filtros ao enxaguar:

- 1 Esvazie o porta-filtros.

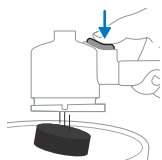

- 2 Enxague o porta-filtros com água quente debaixo da torneira. Pode utilizar um detergente suave sem odor.

Advertência: Não utilize objetos pontiagudos para esvaziar ou limpar o porta-filtros, uma vez que poderá danificar as superfícies vedantes.



- 3 Enquanto enxagua, vire o porta-filtros para o enxaguar de todos os lados e prima o botão de ejeção várias vezes.

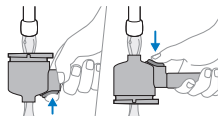

4 Seque o porta-filtros com um pano limpo e seco.

Para limpar a fundo a cabeça do porta-filtros, mergulhe-a em água morna com um detergente suave durante aproximadamente 10 minutos. Em seguida, enxague debaixo da torneira seguindo as instruções anteriores.

Nota: Se tiver um porta-filtros com uma pega de madeira, certifique-se de que não mergulha a pega na água.

Limpar peças amovíveis



BAR302/20

Pode limpar todas as peças amovíveis com água quente e com um detergente suave sem odor. Seque as peças com um pano limpo e seco.

Só a tampa de plástico do tabuleiro de recolha de pingos é lavável na máquina da loiça. A tampa de metal do tabuleiro de recolha de pingos não é lavável na máquina da loiça.

Limpar o recipiente de grãos de café e o exterior da máquina



Limpe o interior do recipiente de grãos de café e o exterior da máquina com um pano húmido.

Seque o recipiente de grãos de café e o exterior da máquina com um pano seco.

Não deite água no recipiente de grãos de café e evite que demasiadas gotas de água caiam no recipiente de grãos de café.

Descalcificação

Para limpar e descalcificar a máquina, recomendamos que utilize o produto de manutenção CA6700 da Philips. Em nenhuma circunstância, deve utilizar um anticalcário à base de ácido sulfúrico, ácido hidrocloreídrico, ácido sulfamínico ou ácido acético (vinagre), uma vez que estes podem danificar o circuito de água da máquina e não dissolver o calcário corretamente. A não descalcificação do aparelho também invalida a garantia. Pode adquirir a solução de descalcificação da Philips na loja online em <https://www.home-appliances.philips/parts-accessories>.

Procedimento de descalcificação

Quando os botões Expresso e Lungo piscarem simultaneamente algumas vezes depois de preparar uma bebida, significa que a sua máquina tem de ser descalcificada. Utilize o descalcificador Philips CA6700.

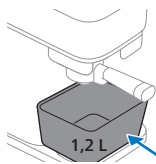
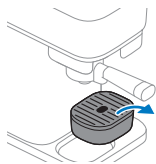

- 1 Retire o tabuleiro de recolha de pingos da plataforma e coloque um recipiente com uma capacidade de pelo menos 1,2 litros sob a saída de café.

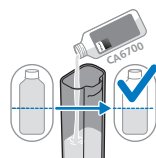

- 2 Deite metade da embalagem (125 ml) do descalcificador líquido Philips CA6700 no depósito de água.



- 3 Encha o depósito com água limpa da torneira.

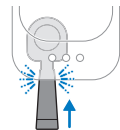

- 4 Insira o porta-filtros. Certifique-se de que o porta-filtros não tem borras de café.

Nota: O porta-filtros tem de ser inserido para poder iniciar o processo de descalcificação.

- 5 Mantenha premidos os botões Expresso e Lungo em simultâneo durante 5 segundos até o botão Expresso começar a piscar lentamente e o botão Lungo ficar aceso de forma contínua.



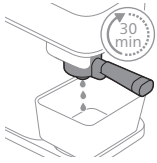

- 6** A máquina distribui toda a solução de descalcificação em intervalos regulares. O processo demora até 30 minutos.



- 7** Aguarde até o botão Lungo começar a piscar rapidamente e o botão Espresso ficar aceso de forma contínua. A primeira fase do ciclo de descalcificação foi concluída.

- 8** Retire e esvazie o recipiente.

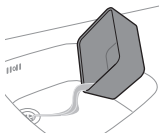

- 9** Coloque o recipiente novamente sob a saída de café.

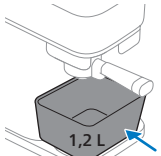

- 10** Retire o depósito de água e enxague-o em água corrente. Encha o depósito de água com água fria da torneira e volte a colocá-lo na máquina.

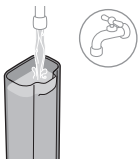

- 11** Prima o botão Lungo a piscar para iniciar o ciclo de lavagem.



- 12** Enquanto a máquina está a lavar, o botão Lungo começa a piscar lentamente e o botão Espresso está aceso de forma contínua.

Nota: O depósito de água é esvaziado sem interrupção.

- 13** Quando o ciclo de lavagem estiver concluído, as luzes dos botões apagam-se. O procedimento de descalcificação está concluído.



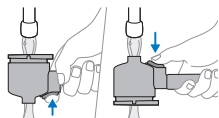



14 Remova o porta-filtros e enxague-o debaixo da torneira. Enquanto enxagua, vire o porta-filtros para o enxaguar de todos os lados e prima o botão de ejeção várias vezes. Em seguida, seque o porta-filtros com um pano limpo e seco.

O que fazer se o procedimento de descalcificação for interrompido

No caso de o procedimento de descalcificação ser interrompido durante a fase com o descalcificador e a mistura de água: desligue e volte a ligar a máquina à tomada elétrica e reinicie o procedimento de descalcificação desde o primeiro passo.

Caso o procedimento de descalcificação seja interrompido durante o ciclo de lavagem: remova o recipiente de água, enxague com água, volte a enchê-lo, coloque-o de volta e lave a máquina algumas vezes (consultar «Enxaguar a máquina»).

Significado dos sinais luminosos

	Sinal	Significado
	Botão Espresso ou Lungo A piscar lentamente	Está selecionada uma bebida. A pega do porta-filtros pode ser movida para a direita para começar a moer café. O botão de bebida selecionado vai piscar lentamente assim que o botão de bebida for selecionado e a ativação direta for ativada.
	Botão Espresso ou Lungo A piscar rapidamente enquanto prepara café	O recipiente de água está vazio durante a preparação de um café. Encha o recipiente de água e volte a colocá-lo na máquina. Certifique-se de que empurra o recipiente de água para dentro da estrutura da máquina até encaixar na devida posição com um clique. Em seguida, prima o botão a piscar rapidamente para continuar a preparação.



Botão Expresso
ou Lungo

A piscar rapidamente
depois de voltar a encher
ou de colocar de volta o
recipiente de água

O recipiente de água não está no
devido lugar ou não foi colocado
corretamente. Certifique-se de que
empurra o recipiente de água para
dentro da estrutura da máquina até
encaixar na devida posição com um
clique. Em seguida, prima o botão de
bebida a piscar rapidamente para
iniciar ou continuar o processo de
preparação.

No caso de ter enchido o recipiente de
água sem o remover da máquina,
prima o botão de bebida a piscar
rapidamente para continuar a preparar
café.



Botão Expresso
ou Lungo

A piscar rapidamente
depois de o porta-filtros
ser colocado
automaticamente no
lugar

O porta-filtros não está no lugar.
Empurre o porta-filtros até encaixar na
máquina. O led vai começar a piscar
lentamente e a máquina vai começar a
preparar café.



Botão Expresso
ou Lungo

A piscar rapidamente
durante ou após a
moagem
A pega ainda está na
posição de moagem.

O recipiente de água não está na
máquina durante a moagem ou não
está bem colocado na máquina.
Certifique-se de que volta a colocar o
recipiente de água e o empurra para
dentro da estrutura da máquina até
encaixar na devida posição com um
clique. A máquina continua
automaticamente o processo.



Botão Expresso
ou Lungo

A piscar de forma
intermitente.

O modo de programação está ativo
(consultar «Programar os volumes de
bebidas»).



Botões
Expresso e
Lungo

Ambos a piscar depois de
preparar um café

É necessário descalcificar a máquina
(consultar «Descalcificação »).



Botões
Expresso e
Lungo

O botão Expresso está a
piscar lentamente e o
botão Lungo está aceso
de forma contínua.

A máquina encontra-se na primeira
fase de enxaguamento do
procedimento de descalcificação
(consultar «Procedimento de
descalcificação »).

	<p>Botões Expresso e Lungo</p>	<p>O botão Expresso está aceso de forma contínua e o botão Lungo está a piscar lentamente.</p>	<p>A máquina encontra-se na fase de enxaguamento do procedimento de descalcificação (consultar «Procedimento de descalcificação»).</p>
	<p>Botões Expresso e Lungo</p>	<p>O botão Expresso está a piscar rapidamente e o botão Lungo está aceso de forma contínua.</p>	<p>O porta-filtros não foi inserido após o início do processo de descalcificação. Insira o porta-filtros e a máquina iniciará o procedimento de descalcificação (consultar «Procedimento de descalcificação»).</p>
	<p>Botões Expresso e Lungo</p>	<p>O botão Expresso está aceso de forma contínua e o botão Lungo está a piscar rapidamente.</p>	<p>O recipiente de água não está inserido ou não foi colocado corretamente, enquanto o processo de descalcificação foi iniciado. Coloque o recipiente de água e prima o botão Expresso que está a piscar rapidamente para iniciar o procedimento de descalcificação (consultar «Procedimento de descalcificação»).</p>
	<p>Botão Aumento de intensidade</p>	<p>Aceso de forma contínua e o botão Expresso ou o botão Lungo está a piscar lentamente.</p>	<p>O recipiente de água está vazio durante o procedimento de descalcificação. Remova o recipiente de água, lave-o com água, coloque-o de volta e prima o botão Lungo que está a piscar rapidamente para continuar o procedimento de descalcificação (consultar «Procedimento de descalcificação»).</p>
	<p>Botão Aumento de intensidade</p>	<p>A piscar lentamente</p>	<p>O enxaguamento da máquina foi iniciado e realizado pela máquina.</p>
	<p>Botão Aumento de intensidade</p>	<p>A piscar rapidamente</p>	<p>O enxaguamento ou a preparação de um descafeinado com café pré-moído foi iniciada sem o porta-filtros inserido. Insira o porta-filtros e a máquina vai iniciar o processo.</p>



O recipiente de água está vazio durante o enxaguamento ou o recipiente de água está em falta ou não foi colocado corretamente. Encha o recipiente de água, certifique-se de que é colocado de volta na máquina e prima o botão Aumento de intensidade que está a piscar rapidamente para iniciar o enxaguamento.

Todos os botões

A piscar lentamente

A máquina está a voltar à posição inicial. Durante este período, não é possível remover o porta-filtros. Assim que os leds pararem de piscar, pode remover o porta-filtros.



Resolução de problemas

Problema	Possível causa	Solução
O porta-filtros pode ser movido para a direita para começar a moer café.	A segurança da máquina é ativada para não preparar um café novo quando ainda existem borras de café antigas dentro do porta-filtros.	Retire o porta-filtros e esvazie-o, enxague se necessário e coloque-o novamente na máquina. Certifique-se sempre de que o porta-filtros está vazio antes de iniciar uma nova preparação.
O porta-filtros está preso na posição de moagem à direita.	A ficha foi removida da máquina enquanto o porta-filtros estava na posição de moagem.	Mova o porta-filtros de volta para a posição inicial manualmente.
O botão Espresso ou Lungo continua a piscar lentamente e a máquina não aquece.	Assim que um botão de bebida for selecionado, o botão começará a piscar lentamente para indicar que a função de ativação direta foi ativada. A máquina está a aquecer e o próximo passo já pode ser efetuado.	Não precisa de esperar. Mova a pega do porta-filtros para a direita para iniciar a moagem e o processo de preparação.
A máquina não inicia a moagem dos grãos de café. O botão Espresso ou Lungo continua a piscar lentamente depois de o porta-filtros ser movido para a direita para iniciar a moagem.	O porta-filtros não foi inserido completamente ao movê-lo para a direita ou o porta-filtros não ficou no lugar ao movê-lo para a direita.	Dê um pequeno empurrão na pega do porta-filtros para este ficar bem encaixado na máquina. A máquina vai começar a moer os grãos de café. Certifique-se sempre de que insere corretamente o porta-filtros na máquina até ouvir um clique.

Problema	Possível causa	Solução
A máquina não inicia a preparação de café. O botão Espresso ou Lungo continua a piscar rapidamente após a moagem.	O porta-filtros está fora do lugar depois de ser automaticamente movido de volta para a posição de preparação.	Dê um pequeno empurrão na pega do porta-filtros para este ficar bem encaixado na máquina. A máquina vai começar a preparar café.
	O recipiente de água não está na máquina durante a moagem ou não está bem colocado na máquina.	Certifique-se de que volta a colocar o recipiente de água e o empurra para dentro da estrutura da máquina até encaixar na devida posição com um clique.
Não é possível remover ou extrair o porta-filtros da máquina.	A máquina ainda está a preparar o café.	Não é possível remover o porta-filtros da máquina enquanto o processo de preparação estiver em curso e o led da bebida selecionada estiver a piscar lentamente.
	O processo de preparação de café, enxaguamento, programação ou descalcificação foi interrompido.	Se um processo for interrompido, a máquina precisa de algum tempo para voltar à posição inicial. Durante este processo, o porta-filtros não pode ser removido até todos os leds estarem apagados.
O porta-filtros não pode ser removido ou retirado da máquina e todos os 3 leds continuam a piscar lentamente durante mais tempo.	A máquina está a tentar regressar a uma posição neutra, mas não consegue fazê-lo.	Desligue a máquina, aguarde 15 segundos e volte a ligá-la. Quando estiver novamente ligada, a máquina tentará resolver o problema. Se não resolver o problema, tente desligar a máquina da tomada elétrica, aguarde 15 segundos e ligue novamente a máquina. Se isto não funcionar, a máquina precisa de assistência. Contacte o Centro de Apoio ao Cliente no seu país.
O café não é suficientemente forte ou é demasiado fraco.	O botão Aumento de intensidade não está selecionado.	Após a seleção de uma receita de bebida, pode premir o botão Aumento de intensidade para ativar esta função. Com o botão Aumento de intensidade selecionado, a bebida vai ser mais forte (consultar «Função Aumento de intensidade»).

Problema	Possível causa	Solução
	O tipo de grão de café ou a torra não suficientemente forte.	Experimente um tipo de grão ou torra diferente.
	Está a utilizar a máquina pela primeira vez ou depois de mudar para um tipo de grão ou torra diferente. O sistema de dosagem precisa de ser ajustado.	Prepare mais uma ou duas chávenas de café para otimizar o sistema de dosagem.
A máquina não está a preparar café e apresenta fugas à volta do porta-filtros.	O porta-filtros não foi esvaziado antes de ser iniciada uma nova preparação.	Esvazie sempre o porta-filtros antes de iniciar uma nova preparação. Certifique-se de que não há restos de café moído no porta-filtros antes de iniciar o processo de moagem e de preparação.
Sai café moído da máquina para o tabuleiro de recolha de pingos.	A preparação não foi iniciada com um porta-filtros vazio. Havia algum café moído no interior antes de iniciar o processo de moagem e de preparação.	Remova o porta-filtros da máquina. Esvazie-o e lave-o debaixo da torneira. Certifique-se sempre de que começa uma nova preparação com um porta-filtros vazio. Se o porta-filtros estiver preso, mova-o para a esquerda e, em seguida, remova-o e esvazie-o. Remova o café moído que cair com um pano seco e tente preparar um novo café.
Há água debaixo da máquina.	O recipiente de água estava a transbordar quando foi colocado de volta na máquina, o que fez derramar água.	Ao colocar um recipiente de água cheio, certifique-se de que não é derramada água.
O porta-filtros apresenta fugas de gotas de café ou água.	Ficou algum café ou água no porta-filtros depois de o esvaziar ou limpar.	Pode aparecer algum pingo de café. Depois de enxaguar, sacuda com cuidado para retirar o excesso de água.

Acessório para espuma de leite (BAR303, BAR311)

Instruções de utilização

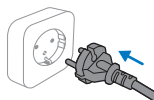

- 1 Introduza a ficha numa tomada elétrica.

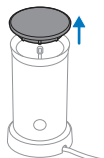

- 2 Retire a tampa do acessório para espuma de leite do respetivo acessório para espuma de leite.

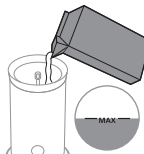

- 3 Encha o acessório para espuma de leite com leite até ao nível pretendido.

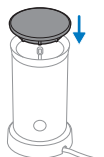

- 4 Feche a tampa do acessório para espuma de leite e certifique-se de que o eixo do suporte do batedor encaixa na tampa, como indicado.



- 5 Prima o botão durante 1 segundo para aquecer e preparar a espuma de leite. Prima o botão durante 3 segundos para preparar espuma de leite frio.

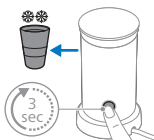

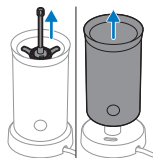

- 6 Retire o batedor para limpar depois de preparar espuma.

Limpeza e manutenção



- 1 Enxague o interior do acessório para espuma de leite em água quente corrente.

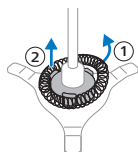

- 2 Retire a tampa e, depois, o suporte do batedor do acessório para espuma de leite.

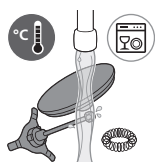

- 3 Retire o batedor do suporte do batedor e enxague as peças em água quente corrente.

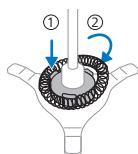

- 4 Coloque o batedor no respetivo suporte. Coloque o suporte do batedor com o batedor no acessório para espuma de leite.



- 5 Retire a ficha da tomada elétrica. Limpe a parte exterior do acessório para espuma de leite com um pano húmido.

Resolução de problemas

Este capítulo resume os problemas mais comuns que podem surgir com o acessório para espuma de leite.

Problema	Possível causa	Solução
A luz no botão pisca mas o aparelho não funciona.	Acabou de preparar espuma de leite ou leite quente e premiu novamente o botão para leite quente ou espuma de leite, sem deixar o aparelho arrefecer.	Se quiser voltar a preparar espuma de leite quente ou leite quente, o recipiente do leite tem de arrefecer durante alguns minutos antes de pode utilizá-lo novamente. Enquanto o recipiente do leite ainda estiver quente, o limitador de temperatura assegura-se de que não é possível utilizar o aparelho. Pode enxaguar o interior do recipiente do leite com água fria para este arrefecer mais rapidamente.
	A temperatura do leite é demasiado alta.	Substitua o leite quente por leite frio ou deixe o aparelho arrefecer.
O aparelho não prepara espuma de leite.	Não colocou a tampa de forma correta no aparelho.	Coloque a tampa corretamente.
	Não colocou a espiral de preparação de espuma no respetivo suporte.	Coloque a espiral de preparação de espuma no seu suporte.
	Utilizou um tipo de leite que não é apropriado para a preparação de espuma.	Há muitos fatores que podem influenciar a qualidade da espuma de leite (por ex., o teor proteico). Se não conseguir preparar a espuma de leite que deseja, experimente outro tipo ou outra marca de leite. Utilize leite de vaca meio gordo à temperatura do frigorífico para obter os melhores resultados ao preparar espuma.
	O interior do recipiente do leite está sujo com resíduos de leite, o que impede que o suporte da espiral rode.	Limpe o suporte da espiral e o interior do recipiente do leite.
O leite sai por baixo da tampa.	Colocou demasiado leite no recipiente do leite.	Não encha o recipiente do leite acima da indicação MAX.

Problema	Possível causa	Solução
O leite não está muito quente.	Isto é normal.	O leite é aquecido até aprox. 74 °C para assegurar a melhor espuma e o melhor sabor. As proteínas do leite começam a decompor-se e a queimar se o leite for aquecido excessivamente.
Nem todo o leite foi transformado em espuma.	Isto é normal.	O aparelho não prepara espuma com todo o leite. Ele cria a proporção ideal de espuma/leite. O leite mistura-se facilmente com café ou outras bebidas e a espuma de leite mantém-se na parte superior para um toque final delicioso.

Eficiência energética

Eficiência energética BAR30X	Valor
Consumo de energia em modo de espera	n/a
Consumo de energia em modo desligado	0,2 W
Consumo de energia no modo de espera em rede	n/a
Período antes da comutação automática para o modo Desligar	0 min
Padrão de medição	EN 50564:2011

Cuprins

Prezentare generală a aparatului de cafea	386
Introducere	386
Pregătirea pentru utilizare	387
Prepararea Espresso sau Lungo	389
Programarea volumelor de băuturi	392
Curățare și întreținere	394
Detartrare	396
Semnificația indicatorilor luminoși	399
Depanare	402
Dispozitiv de spumare a laptelui (BAR303, BAR311)	404
Eficiență energetică	407

Prezentare generală a aparatului de cafea

- 1 Butonul Espresso
- 2 Butonul Lungo
- 3 Buton de creștere a intensității
- 4 Capac rezervor de apă
- 5 Rezervor de apă
- 6 Recipient pentru boabe
- 7 Capac pentru recipientul pentru boabe
- 8 Portafiltru
- 9 Suport portafiltru
- 10 Tavă de scurgere
- 11 Platformă pentru cești
- 12 Tavă de scurgere inferioară

Introducere

Felicitări pentru noul dvs. espresso Philips Baristina. Acest aparat este foarte simplu de utilizat și de întreținut.

Acest aparat a fost testat cu cafea. Deși a fost curățat cu atenție, este posibil să fi rămas câteva reziduuri de cafea. Cu toate acestea, vă garantăm că aparatul este complet nou.

Câteva caracteristici ale aparatului:

Pornire directă

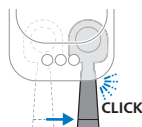

Funcția de pornire directă vă permite să porniți aparatul și să preparați cu ușurință cafea delicioasă. Nu există buton de pornire/oprire. Pur și simplu apăsați butonul băuturii pe care doriți să o preparați. Apoi, mutați portafiltru spre dreapta, pentru a începe procesul de măcinare și de preparare.

Buton de creștere a intensității

EXTRA STRONG



Funcția de creștere a intensității vă permite să preparați un Espresso sau un Lungo mai intens. Selectați butonul pentru a activa creșterea intensității. Apăsați-l din nou pentru a opri această funcție.

Buton de evacuare de pe portafiltru

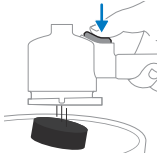

Butonul de evacuare facilitează scoaterea zațului după fiecare cafea preparată. Scoateți zațul ținând portafiltrul cu susul în jos și apăsând butonul de evacuare.

Folosirea unor cești mai mari

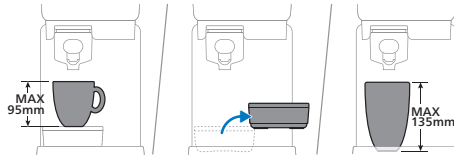

Puteți scoate tava de scurgere, astfel încât să creați mai mult spațiu pentru cești sau pahare mai înalte. Dacă tava de scurgere este îndepărtată, puteți așeza o ceașcă având o înălțime de până la 135 mm.

Pregătirea pentru utilizare

Înainte de prima utilizare, îndepărtați toate ambalajele aparatului.

Când folosiți aparatul pentru prima dată sau dacă nu l-ați folosit 1 săptămână sau mai mult timp, efectuați pașii următori:

- 1 Clătiți portafiltrul sub jet de apă.

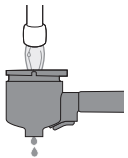

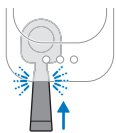

2 Introduceți portafiltrul în aparat până când se fixează pe poziție cu un clic.

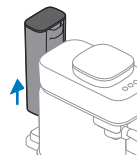

3 Scoateți rezervorul de apă din aparat.

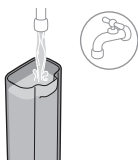

4 Clătiți rezervorul de apă. Umpleți rezervorul de apă cu apă curată și așezați-l la loc în aparat.

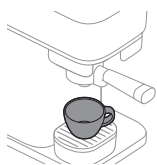

5 Așezați o ceașcă mare sau o cană de cafea cu un volum de cel puțin 150 ml sub gura de scurgere pentru cafea.

6 Apăsăți lung butonul de creștere a intensității timp de 5 secunde, până când butonul începe să clipească încet.



7 Aparatul se încălzește și începe să distribuie în ceașcă apă de clătire, prin gura de scurgere pentru cafea. În timpul acestui proces, butonul de creștere a intensității va continua să clipească încet.

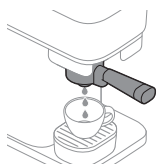

8 Când indicatorul luminos de amplificare a intensității nu mai clipește, aparatul a terminat de clătit. Scoateți portafiltrul și clătiți-l sub un jet de apă curată și caldă. Clătiți bine portafiltrul din ambele părți și, în același timp, apăsați de mai multe ori butonul de scoatere a zațului.

9 În acest moment, aparatul este gata de utilizare.

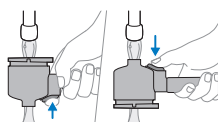

Prepararea Espresso sau Lungo

Volumele standard ale băuturilor

Acest aparat de cafea oferă două rețete standard de băuturi:



Funcția de creștere a intensității



Acest aparat este dotat cu o funcție de creștere a intensității. Această funcție vă oferă posibilitatea să preparați un Espresso sau un Lungo mai intens, prin măcinarea unei cantități mai mari de boabe. Pentru a folosi funcția de creștere a intensității, selectați mai întâi Espresso sau Lungo, apăsând butonul pentru băutura respectivă. Apoi, apăsați butonul de creștere a intensității, pentru a activa această funcție. Atâta timp cât funcția de creștere a intensității este activată, ledul de pe butonul de creștere a intensității este aprins continuu. Când apăsați din nou butonul, funcția de creștere a intensității este dezactivată.

Pregătirea cafelei



- 1 Scoateți capacul recipientului pentru boabe și umpleți-l cu boabe de cafea.

Avertisment: Nu utilizați boabe de cafea caramelizate sau cu arome.

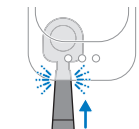

- 2 Introduceți portafiltrul gol și curat în aparat, până când se fixează cu un clic.

Notă: Asigurați-vă că portafiltrul este gol.

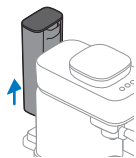

3 Scoateți rezervorul de apă din aparat.

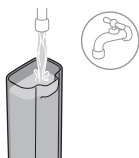

4 Umpleți rezervorul de apă cu apă curată și așezați-l la loc în aparat.

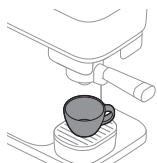

5 Așezați sub gura de scurgere pentru cafea o ceașcă destul de mare pentru cantitatea de cafea dorită (consultați „Volumele standard ale băuturilor”).

Notă: Asigurați-vă că această ceașcă este amplasată corect sub distribuitorul portafiltrului.

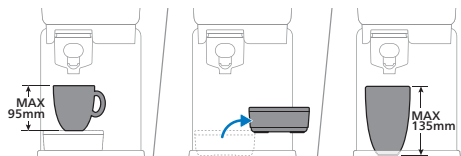

Dacă tava de scurgere este la locul ei, puteți așeza o ceașcă având o înălțime de până la 95 mm. Puteți scoate tava de scurgere, astfel încât să creați mai mult spațiu pentru cești sau pahare mai înalte. Dacă tava de scurgere este îndepărtată, puteți așeza o ceașcă având o înălțime de până la 135 mm.

6 Apăsăți butonul Espresso sau Lungo, pentru a selecta băutura pe care doriți să o preparați. Ledul selectat va începe să clipească lent.

Notă: Nu trebuie să așteptați ca aparatul să se încălzească. În timp ce butonul clipește încet, puteți trece la pasul următor, de preparare a cafelei.



7 Pentru a prepara un Espresso sau un Lungo mai intens, selectați butonul de creștere a intensității după ce ați selectat băutura. Ledul butonului de creștere a intensității se va aprinde. Pentru a dezactiva funcția de creștere a intensității, apăsați din nou butonul (consultați „Funcția de creștere a intensității”).

Notă: Butonul de creștere a intensității poate fi folosit numai dacă este selectat mai întâi un buton pentru o băutură.



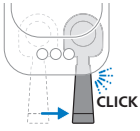

- 8** Deplasați mânerul spre dreapta până când auziți un „clic”. Aparatul va începe să macine boabele de cafea. În timp ce se macină boabele pentru băutura selectată, ledul continuă să clipească încet.

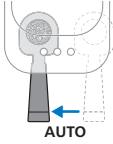

- 9** Când aparatul a terminat de măcinat boabele de cafea, portafiltrul se mută automat înapoi în poziția inițială și aparatul începe să prepare băutura selectată. Ledul va continua să clipească încet.



- 10** Când ledul nu mai clipește, cafeaua este gata. Savurați un Espresso sau Lungo preparat din boabe de cafea proaspăt măcinate.

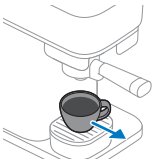

- 11** Când toate ledurile sunt stinse, portafiltrul poate fi îndepărtat. Scoateți portafiltrul din aparat și goliți-l. Răsturnați portafiltrul deasupra unui coș de gunoi și apăsați butonul de evacuare pentru a scoate zațul.

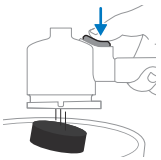

Notă: Goliți portafiltrul după fiecare cafea preparată.

Prepararea cafelei decofeinizate

Aparatul oferă, de asemenea, o opțiune de preparare a cafelei decofeinizate, folosind pudră de cafea premăcinată.

- 1** Adăugați cafea măcinată decofeinizată (max. 10 g sau o lingură plină) în portafiltru.
- 2** Introduceți portafiltrul în aparat.
- 3** Asigurați-vă că recipientul de apă este umplut cu apă.
- 4** Așezați o ceașcă sub gura de scurgere pentru cafea.
- 5** Apăsați lung butonul de creștere a intensității timp de 5 secunde, până când butonul începe să clipească încet.
- 6** Aparatul se încălzește și începe să distribuie apă prin portafiltru, pentru a prepara cafeaua decofeinizată. Ledul clipește încet.
- 7** Când ați atins volumul de cafea dorit, apăsați din nou butonul de creștere a intensității. Cafeaua decofeinizată este acum gata.

Programarea volumelor de băuturi

Fiecare buton de cafea este programat să prepare cafea la setarea ideală. Cu toate acestea, puteți adapta volumul butoanelor pentru băutură în funcție de dorințele dvs. și vă puteți salva preferințele pe aparat. Apoi, aparatul va prepara de fiecare dată cantitatea de cafea preferată.

Notă: Numai volumul butoanelor de băutură poate fi programat. Butonul de creștere a intensității nu poate fi programat și/sau selectat în timpul modului de programare.

				Min.	Max.
Espresso				30 ml	70 ml
Lungo				70 ml	200 ml

Ca să programați volumul cafelei:

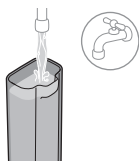

1 Umpleți recipientul de apă cu apă curată.

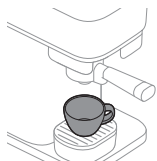

2 Pune o ceașcă pe tava de scurgere.

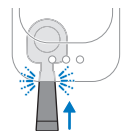

3 Introduceți portafiltrul în aparat până când se fixează pe poziție cu un clic.

4 Apăsați lung butonul rețetei pe care doriți să o modificați, timp de 5 secunde, până când butonul începe să clipească intermitent.



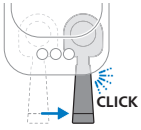

- 5** Deplasați ferm mânerul spre dreapta până când auziți un „clic”. Aparatul va începe să macine în portafiltru boabele de cafea pentru băutura selectată.



- 6** Portafiltrul se mișcă automat înapoi în poziție și aparatul începe să prepare băutura selectată.



- 7** Când ceașca conține cantitatea dorită de cafea, apăsați din nou butonul care clipește (butonul pe care îl programați). Butonul selectat va clipi rapid, pentru a confirma că noul volum a fost programat.



- 8** Când ledul nu mai clipește, aparatul este gata. Luați ceașca și savurați cafeaua cu volumul reglat.

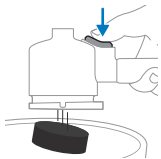

- 9** Când toate ledurile sunt stinse, portafiltrul poate fi îndepărtat. Scoateți portafiltrul din aparat și goliți-l. Răsturnați portafiltrul deasupra unui coș de gunoi și apăsați butonul de evacuare pentru a scoate zațul.

Resetarea volumelor băuturilor la setările din fabrică

Pentru a reseta volumele de băut la setările din fabrică:

- 1** Apăsați lung butoanele Espresso, Lungo și de creștere a intensității simultan, timp de 5 secunde, până când toate butoanele încep să clipească rapid, pentru a indica faptul că aparatul a fost reinițializat la setările din fabrică.



Curățare și întreținere

Clătirea aparatului

Clătiți aparatul înainte de prima utilizare. De asemenea, clătiți aparatul dacă nu a fost folosit minim o săptămână.

Pentru a clăti aparatul, portafiltrul trebuie să fie gol și introdus în aparat. Pentru a începe clătirea, apăsați lung butonul de creștere a intensității, timp de 5 secunde, până când butonul de creștere a intensității începe să clipească intermitent.

1 Introduceți portafiltrul în aparat până când se fixează pe poziție cu un clic.

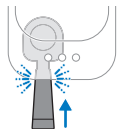

2 Scoateți rezervorul de apă din aparat.

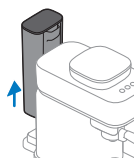

3 Clătiți rezervorul de apă. Umpleți rezervorul de apă cu apă curată și așezați-l la loc în aparat.



4 Așezați o ceașcă mare sau o cană de cafea cu un volum de cel puțin 150 ml sub gura de scurgere pentru cafea.

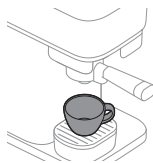

5 Apăsați lung butonul de creștere a intensității timp de 5 secunde, până când butonul începe să clipească încet.





- 6 Aparatul se încălzește și începe să distribuie în ceașcă apă de clătire, prin gura de scurgere pentru cafea. În timpul acestui proces, butonul de creștere a intensității va continua să clipească încet.

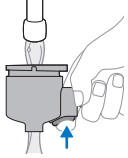

- 7 Când indicatorul luminos de amplificare a intensității nu mai clipește, aparatul a terminat de clătit. Scoateți portafiltrul și clătiți-l sub un jet de apă curată și caldă. Clătiți bine portafiltrul din ambele părți și, în același timp, apăsați de mai multe ori butonul de scoatere a zațului.

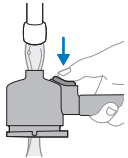

- 8 În acest moment, aparatul este gata de utilizare.

Curățarea portafiltrului

Curățați portafiltrul la sfârșitul zilei sau dacă preferați, între băuturi, clătindu-l. De asemenea, puteți curăța portafiltrul mai temeinic.

Notă: Portafiltrul nu poate fi curățat în mașina de spălat vase, deoarece acest lucru va provoca decolorarea și deteriorarea materialelor.

Curățarea portafiltrului prin clătire:

- 1 Goliți portafiltrul.

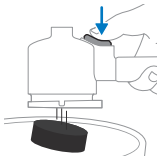

- 2 Clătiți portafiltrul sub jet de apă fierbinte. Puteți folosi un detergent neutru, inodor.



Avertisment: Nu folosiți obiecte ascuțite pentru a goli sau curăța portafiltrul, deoarece acest lucru poate deteriora suprafețele de etanșare.

- 3 În timpul clătirii, rotiți portafiltrul pentru a-l clăti pe toate părțile și apăsați butonul de evacuare de mai multe ori.

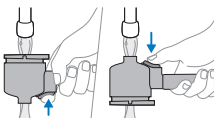

4 Uscați portafiltrul cu o cârpă curată și uscată.

Pentru a curăța temeinic capul portafiltrului, înmuiați-l în apă caldă cu puțin detergent lichid neutru, timp de aproximativ 10 minute. Apoi, clătiți-l sub jet de apă, conform instrucțiunilor de mai sus.

Notă: Dacă aveți un portafiltru cu mâner din lemn, nu înmuiați mânerul în apă.

Curățarea componentelor detașabile



BAR302/20

Puteți curăța toate componentele detașabile cu apă fierbinte și puțin detergent lichid neutru, inodor. Uscați componentele cu o cârpă curată și uscată.

Nu numai capacul din plastic al tăvii de scurgere poate fi spălat în mașina de spălat vase. Capacul din metal al tăvii de scurgere nu poate fi spălat în mașina de spălat vase.

Curățarea recipientului pentru boabe și a exteriorului mașinii



Curățați interiorul recipientului pentru boabe și exteriorul aparatului cu o cârpă umedă.

Uscați recipientul pentru boabe și exteriorul mașinii cu o cârpă uscată.

Nu turnați apă în recipientul pentru boabe și aveți grijă să nu ajungă o cantitate excesivă de picuri de apă în recipientul pentru boabe.

Detartrare

Pentru a curăța și detartra aparatul, vă recomandăm să utilizați produsul de întreținere Philips CA6700. Nu utilizați în nicio situație detartrant pe bază de acid sulfuric, acid clorhidric, acid sulfamic sau acid acetic (oțet) deoarece acesta poate deteriora circuitul de apă din aparatul dvs. și nu dizolvă calcarul în mod corespunzător. De asemenea, neîndepărtarea calcarului din aparat va duce la pierderea garanției. Puteți cumpăra soluția de detartrare Philips din magazinul online, la adresa <https://www.home-appliances.philips/parts-accessories>.

Procedura de detartrare



Când butoanele Espresso și Lungo clipesc simultan de câteva ori după prepararea unei băuturi, aparatul are nevoie de detartrare. Utilizați numai detartrantul Philips CA6700.

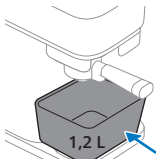
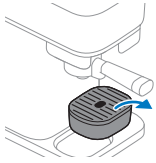

- 1 Scoateți tava de scurgere de pe platformă și puneți un recipient cu o capacitate de cel puțin 1,2 litri sub gura de scurgere pentru cafea.

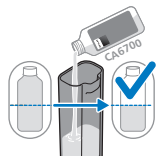

- 2 Turnați jumătate de flacon (125 ml) de lichid de detartrare Philips CA6700 în rezervorul de apă.

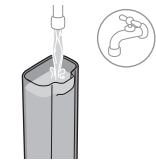

- 3 Umpleți rezervorul cu apă proaspătă de la robinet.

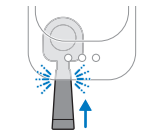

- 4 Introduceți portafiltrul. Asigurați-vă că nu este zaț în portafiltru.

Notă: Pentru a putea începe procesul de detartrare, portafiltrul trebuie să fie introdus.



- 5 Apăsați lung butoanele Espresso și Lungo simultan, timp de 5 secunde, până când butonul Espresso începe să clipească încet și butonul Lungo este aprins continuu.



6 Aparatul distribuie la intervale regulate toată soluția de detartrare. Aceasta durează maximum 30 de minute.



7 Așteptați până când butonul Lungo începe să clipească rapid și butonul Espresso este pornit continuu. Prima fază a ciclului de detartrare s-a terminat.

8 Îndepărtați și goliți recipientul.

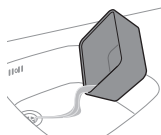

9 Așezați recipientul înapoi sub gura de scurgere pentru cafea.

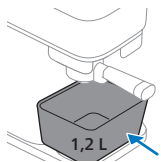

10 Scoateți rezervorul de apă și clătiți-l sub jet de apă. Umpleți rezervorul de apă cu apă rece și așezați-l la loc în aparatul de cafea.

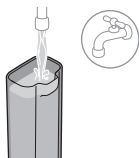

11 Apăsați butonul Lungo care clipește, pentru a porni ciclul de clătire.



12 În timp ce aparatul efectuează clătirea, butonul Lungo începe să clipească încet și butonul Espresso este aprins continuu.

Notă: Rezervorul de apă va fi golit fără întrerupere.

13 Când ciclul de clătire este terminat, luminile butoanelor se vor stinge. Procedura de detartrare este încheiată.



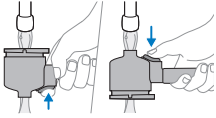



14 Scoateți portafiltrul și clătiți-l sub un jet de apă curată. În timpul clătirii, rotiți portafiltrul pentru a-l clăti pe toate părțile și apăsați butonul de evacuare de mai multe ori. Apoi, uscați portafiltrul cu o cârpă curată, uscată.

Ce e de făcut în cazul în care procedura de detartrare este întreruptă

În cazul în care procedura de detartrare este întreruptă în timpul fazei cu amestec de detartrant și apă: scoateți aparatul din priză, conectați-l din nou și reporniți procedura de detartrare de la primul pas.

În cazul în care procedura de detartrare este întreruptă în timpul ciclului de clătire: scoateți recipientul de apă, clătiți-l cu apă, umpleți recipientul de apă, așezați-l la loc și clătiți aparatul de câteva ori (consultați „Clătirea aparatului”).

Semnificația indicatorilor luminoși

	Semnal	Semnificație
	Butonul Espresso sau Lungo Clipește încet	Băutura este selectată. Mânerul portafiltrului poate fi mutat spre dreapta, pentru a începe măcinarea cafelei. Butonul de băutură selectat clipește încet de îndată ce butonul de băutură este selectat, iar pornirea directă este activată.
	Butonul Espresso sau Lungo Clipește rapid în timp ce aparatul prepară cafea	Recipientul de apă este gol în timp ce aparatul prepară cafeaua. Umpleți recipientul cu apă și puneți-l înapoi în aparat. Împingeți recipientul de apă în carcasa aparatului până când se fixează pe poziție cu un clic. Apoi, apăsați butonul care clipește rapid, pentru a continua prepararea.
	Butonul Espresso sau Lungo Clipește rapid după reumplerea sau punerea la loc a recipientului de apă	Recipientul de apă nu este la locul său ori este amplasat incorect. Împingeți recipientul de apă în carcasa aparatului până când se fixează pe poziție cu un clic. Apoi, apăsați butonul pentru băutură care clipește rapid, pentru a începe sau a continua procesul de preparare. În cazul în care ați umplut recipientul de apă fără a-l scoate din aparat, apăsați butonul pentru băutură care clipește rapid pentru a continua prepararea cafelei.

	Butonul Espresso sau Lungo	Clipește rapid după ce portafiltrul se deplasează automat înapoi	Portafiltrul nu se află la locul său. Împingeți portafiltrul în aparat, la locul său. Ledul va începe să clipească încet și aparatul va începe să prepare cafea.
	Butonul Espresso sau Lungo	Clipește rapid în timpul sau după măcinare Mânerul se află în continuare în poziția de măcinare.	Recipientul de apă este scos din aparat în timpul măcinării sau nu este corect amplasat la locul său. Puneți recipientul de apă la locul său și împingeți-l în carcasa aparatului până când se fixează pe poziție cu un clic. Aparatul continuă automat procesul.
	Butonul Espresso sau Lungo	Clipește intermitent.	Modul de programare este activ (consultați „Programarea volumelor de băuturi”).
	Butoanele Espresso și Lungo	Ambele clipeșc după prepararea unei cafele	Trebuie să detartrați aparatul (consultați „Detartrare”).
	Butoanele Espresso și Lungo	Butonul Espresso clipește încet, iar butonul Lungo este aprins continuu.	Aparatul se află în prima etapă de clătire a procedurii de detartrare (consultați „Procedura de detartrare”).
	Butoanele Espresso și Lungo	Butonul Espresso este aprins continuu, iar butonul Lungo clipește încet.	Aparatul se află în etapa de clătire a procedurii de detartrare (consultați „Procedura de detartrare”).
	Butoanele Espresso și Lungo	Butonul Espresso clipește rapid, iar butonul Lungo este aprins continuu.	Portafiltrul nu este introdus după începerea procesului de detartrare. Introduceți portafiltrul și aparatul va începe procedura de detartrare (consultați „Procedura de detartrare”).



Recipientul de apă nu este introdus sau nu este amplasat corect, în timp ce procesul de detartrare a început. Amplasați recipientul de apă și apăsați butonul Espresso care clipește rapid pentru a începe procedura de detartrare (consultați „Procedura de detartrare”).



Butoanele Espresso și Lungo

Butonul Espresso este aprins continuu, iar butonul Lungo clipește rapid.

Recipientul de apă este gol în timpul procedurii de detartrare. Scoateți recipientul de apă, clătiți-l cu apă, așezați-l la loc și apăsați butonul Lungo care clipește rapid pentru a continua procedura de detartrare (consultați „Procedura de detartrare”).



Buton de creștere a intensității

Aprins continuu, iar butonul Espresso sau Lungo clipește încet.

Funcția de creștere a intensității este selectată. Butonul de creștere a intensității poate fi selectat numai dacă mai întâi a fost activat unul dintre butoanele pentru băutură (consultați „Funcția de creștere a intensității”).



Buton de creștere a intensității

Clipește încet

A început procesul de clătire realizat de aparat.



Buton de creștere a intensității

Clipește rapid

Clătirea sau prepararea cafelei decofeinizate cu cafea premăcinată a fost inițiată înainte ca portafiltrul să fie introdus. Introduceți portafiltrul și aparatul va începe procesul.



Recipientul de apă este gol în timpul clătirii sau recipientul de apă lipsește ori nu este amplasat corect. Umpleți recipientul de apă, asigurați-vă că este așezat la loc în aparat și apăsați butonul de creștere a intensității care clipește rapid pentru a începe clătirea.



Toate butoanele

Clipește încet

Aparatul revine la poziția inițială. În această perioadă nu puteți scoate portafiltrul. Puteți scoate portafiltrul după ce ledurile nu mai clipește.

Depanare

Problemă	Cauză posibilă	Soluție
Mânerul portafiltrului nu poate fi mutat spre dreapta pentru a începe măcinarea cafelei.	Siguranța mașinii este activată. Nu puteți prepara o cafea nouă dacă în portafiltru se află zaț.	Scoateți portafiltrul și goliți-l, clătiți-l dacă este necesar și așezați-l înapoi în aparat. Asigurați-vă întotdeauna că portafiltrul este gol înainte de a începe o nouă preparare.
Portafiltrul este blocat în poziția de măcinare din dreapta.	Ștecherul a fost scos în timp ce portafiltrul era în poziția de măcinare.	Mutați manual portafiltrul înapoi în poziția inițială.
Butonul Espresso sau Lungo continuă să clipească încet și aparatul nu se încălzește.	De îndată ce este selectat un buton pentru băutură, butonul va începe să clipească încet, pentru a indica faptul că funcția de pornire directă este activată. Aparatul se încălzește și puteți trece deja la următorul pas.	Nu trebuie să așteptați. Deplasați mânerul portafiltrului spre dreapta, pentru a începe procesul de măcinare și de preparare.
Aparatul nu începe să macine boabele. Butonul Espresso sau Lungo continuă să clipească încet după ce portafiltrul este deplasat spre dreapta pentru a începe măcinarea.	Portafiltrul nu a fost introdus complet în timp ce îl deplasați spre dreapta sau portafiltrul a ieșit de la locul său în timp ce îl deplasați spre dreapta.	Împingeți puțin mânerul portafiltrului pentru a-l conecta bine la aparat. Aparatul va începe să macine boabele. Asigurați-vă întotdeauna că introduceți complet portafiltrul în aparat, până când auziți un clic.
Aparatul de cafea nu începe să prepare cafeaua. Butonul Espresso sau Lungo continuă să clipească rapid după măcinare.	Portafiltrul nu se află în poziția corectă după ce este mutat automat înapoi în poziția de preparare.	Împingeți puțin mânerul portafiltrului pentru a-l conecta bine la aparat. Aparatul va începe să prepare cafea.
	Recipientul de apă este scos din aparat în timpul măcinării sau nu este corect amplasat la locul său.	Puneți recipientul de apă la locul său și împingeți-l în carcasa aparatului, până când se fixează pe poziție cu un clic.
Portafiltrul nu poate fi îndepărtat sau scos din aparat.	Aparatul încă prepară cafea.	Atât timp cât procesul de preparare este în curs de desfășurare și ledul băuturii selectate clipește încet, portafiltrul nu poate fi scos din aparat.
	Procesul de preparare a cafelei, de clătire, de programare sau detartrare a fost întrerupt.	Dacă un proces este întrerupt, aparatul are nevoie de un timp pentru a reveni la poziția inițială. În timpul acestui proces, portafiltrul poate fi îndepărtat doar după ce toate ledurile s-au stins.

Problemă	Cauză posibilă	Soluție
Portafiltrul nu poate fi îndepărtat sau scos din aparat și toate cele 3 leduri continuă să clipească încet pentru o perioadă mai lungă de timp.	Aparatul încearcă să revină într-o poziție neutră, dar nu poate face acest lucru.	Scoateți aparatul din priză, așteptați 15 secunde și apoi conectați-l din nou. După conectare, aparatul va încerca să rezolve problema. Dacă acest lucru nu rezolvă problema, încercați să scoateți aparatul din priză, să așteptați 15 secunde și să-l conectați din nou. Dacă acest lucru nu funcționează, aparatul are nevoie de lucrări de service. Contactați Centrul de asistență pentru clienți din țara dvs.
Cafeaua nu este suficient de tare sau este prea slabă.	Butonul de creștere a intensității nu este selectat.	După ce este selectată o rețetă de băutură, puteți apăsa butonul de creștere a intensității pentru a activa această funcție. Dacă butonul de creștere a intensității este selectat, băutura va fi mai tare (consultați „Funcția de creștere a intensității”).
	Tipul de boabe de cafea sau prăjirea nu este suficient de tare.	Încercați un alt tip de boabe sau un alt grad de prăjire.
	Utilizați aparatul pentru prima dată sau după ce treceți la un alt tip de boabe sau de prăjire. Sistemul de dozare trebuie să se regleze.	Preparați încă una sau două cești de cafea pentru a optimiza sistemul de dozare.
Aparatul nu prepară cafea și există scurgeri în jurul portafiltrului.	Portafiltrul nu a fost golit înainte de a începe prepararea unei noi băuturi.	Goliți întotdeauna portafiltrul înainte de a începe o nouă preparare. Asigurați-vă că nu mai rămâne cafea măcinată în portafiltru înainte de a începe procesul de măcinare și de preparare.

Problemă	Cauză posibilă	Soluție
Există cafea măcinată care cade din aparat și pe tava de scurgere.	Portafiltrul nu era gol când a început prepararea. A mai rămas niște cafea măcinată înăuntru înainte de a începe procesul de măcinare și de preparare.	Scoateți portafiltrul din aparat. Goliți-l și clățiți-l sub jet de apă. Asigurați-vă întotdeauna că atunci când începeți o băutură nouă, portafiltrul este gol. Dacă portafiltrul este blocat, mutați-l înapoi spre stânga, apoi scoateți-l și goliți-l. Cu o cârpă uscată, îndepărtați zațul de cafea care cade și încercați să preparați o cafea nouă.
Există apă curată sub aparat.	Recipientul de apă a fost umplut excesiv când a fost așezat înapoi în mașină, iar apa s-a vărsat.	Când așezați un recipient de apă plin, asigurați-vă că nu se varsă apă.
Din portafiltru se scurg câteva picături de cafea sau de apă.	În portafiltru a rămas puțină cafea sau puțină apă după golirea sau curățarea acestuia.	Ar putea apărea niște picături de cafea. După clătire, asigurați-vă că scuturați excesul de apă.

Dispozitiv de spumare a laptelui (BAR303, BAR311)

Instrucțiuni de utilizare

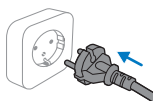

- 1 Introduceți ștecherul în priză.

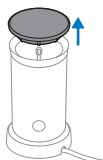

- 2 Scoateți capacul de pe dispozitivul de spumare a laptelui.

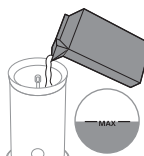

- 3 Umpleți dispozitivul de spumare a laptelui cu lapte până la nivelul dorit.

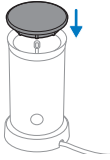

- 4 Închideți capacul dispozitivului de spumare a laptelui și asigurați-vă că axul suportului pentru tel se potrivește cu capacul după cum se indică.



- 5 Apăsați butonul timp de 1 secundă pentru încălzirea și spumarea laptelui. Apăsați butonul timp de 3 secunde pentru spumarea laptelui rece.



- 6 Îndepărtați telul pentru a curăța după spumare.

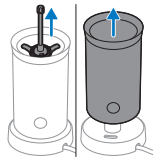

Curățare și întreținere

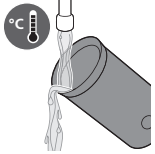

- 1 Clățiți interiorul dispozitivului de spumare a laptelui sub jet de apă caldă.

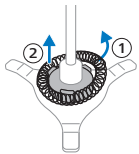

- 2 Scoateți capacul și apoi suportul pentru tel din dispozitivul de spumare a laptelui.



- 3 Îndepărtați telul din suportul pentru tel și clățiți piesele sub jet de apă caldă.

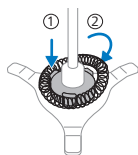

4 Așezați telul în suport. Puneți suportul pentru tel cu telul în dispozitivului de spumare a laptelui.



5 Scoateți ștecherul din priză. Curățați exteriorul dispozitivului de spumare a laptelui cu o cârpă umedă.

Depanare

Acest capitol rezumă cele mai frecvente probleme care pot surveni la utilizarea dispozitivului de spumare a laptelui.

Problemă	Cauză posibilă	Soluție
Becul de pe buton clipește, dar aparatul nu funcționează.	Tocmai ați preparat lapte spumat fierbinte sau lapte fierbinte și ați apăsat din nou pe butonul pentru lapte sau lapte spumat fierbinte, fără a permite aparatului să se răcească.	Dacă doriți să preparați din nou lapte fierbinte spumat sau lapte fierbinte, vasul pentru lapte trebuie să se răcească timp de câteva minute înainte de a-l putea utiliza din nou. Atâta timp cât vasul pentru lapte este încă fierbinte, limitatorul de temperatură asigură faptul că aparatul nu poate fi utilizat. Puteți clăti interiorul vasului pentru lapte cu apă rece pentru a permite răcirea mai rapidă a acestuia.
	Temperatura laptelui este prea ridicată.	Înlocuiți laptele cald cu lapte rece sau lăsați aparatul să se răcească.
Aparatul nu efectuează operațiunea de spumare.	Nu ați așezat capacul în mod corect pe aparat.	Așezați capacul în mod corect.
	Nu ați atașat bobina de spumare pe suportul bobinei.	Atașați bobina de spumare pe suportul bobinei.

Problemă	Cauză posibilă	Soluție
	Ați utilizat un tip de lapte care nu este adecvat pentru spumare.	Mai mulți factori pot influența calitatea laptelui spumat (de exemplu, conținutul proteic). Dacă laptele nu este spumat așa cum doriți, încercați un tip sau o marcă diferită de lapte. Pentru cele mai bune rezultate de spumare, utilizați lapte de vacă semi-degrosat la temperatura din frigider.
	Interiorul vasului pentru lapte este poluat cu resturi de lapte, ceea ce împiedică rotirea suportului bobinei.	Curățați suportul bobinei și interiorul vasului pentru lapte.
Laptele iese de sub capac.	Ați pus prea mult lapte în vasul pentru lapte.	Nu umpleți vasul pentru lapte peste gradația MAX.
Laptele nu este foarte fierbinte.	Acest lucru este normal.	Laptele este încălzit la aproximativ 74 °C pentru a asigura spuma și gustul optime. Proteinele din lapte încep să se dezintegreze și să ardă dacă laptele este supraîncălzit.
Nu a fost spumat tot laptele.	Acest lucru este normal.	Aparatul nu spumează tot laptele. Aparatul a creat raportul optim lapte-spumă. Laptele se amestecă cu ușurință cu cafea sau alte băuturi și spuma de lapte se menține la suprafață pentru o textură delicioasă.

Eficiență energetică

Eficiență energetică BAR30X	Valoare
Consum de energie în modul standby	n/a
Consum de energie în modul oprit	0,2 W
Consum de energie în modul alimentare de la rețea în standby	n/a
Perioada înainte de trecerea automată în modul de oprire	0 min
Standard de măsurare	EN 50564:2011

Përmbajtja

Pamje e përgjithshme e aparatit të kafesë	408
Hyrje	408
Përgatitja për përdorim	409
Përgatitja e kafesë ekspres ose të gjatë	411
Programimi i vëllimeve të pijeve	414
Pastrimi dhe mirëmbajtja	416
Pastrimi i çmërsit	418
Kuptimi i sinjaleve të dritave	421
Diagnostikimi	424
Shkumëzuesi i qumështit (BAR303, BAR311)	426
Efikasiteti i energjisë	429

Pamje e përgjithshme e aparatit të kafesë

- 1 Butoni i kafesë ekspres
- 2 Butoni i kafesë së gjatë
- 3 Butoni i rritjes së intensitetit
- 4 Kapaku i depozitës së ujit
- 5 Depozita e ujit
- 6 Ena e kokrrave të kafesë
- 7 Kapaku i enës së kokrrave të kafesë
- 8 Mbajtës filtri
- 9 Mbajtësja e portafiltrit
- 10 Vasketa e pikimit
- 11 Platforma e filxhanit
- 12 Vasketa e poshtme e pikimit

Hyrje

Urime për aparatit tuaj të ri të ekspresit Philips Baristina. Ky aparat është super i thjeshtë në përdorim dhe mirëmbajtje.

Kjo makineri është testuar me kafe. Ndonëse është pastruar me kujdes, mund të ketë mbetje kafeje. Megjithatë, ju garantojmë se makina është absolutisht e re.

Disa veçori të aparatit:

Nisja direkte

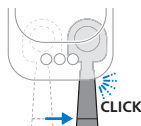

Funksioni i nisjes direkte ju lejon të ndizni aparatit dhe të përgatisni lehtësisht kafe të shijshme. Nuk ka buton ndezeje/fikjeje. Thjesht mbani shtypur butonin e pijes që dëshironi të përgatisni. Pastaj lëvizni portafiltrin në të djathtë për të filluar procesin e bluarjes dhe përgatitjes.

Butoni i rritjes së intensitetit



Funksioni i rritjes së intensitetit ju lejon të përgatitsni një kafe ekspres ose të gjatë më intensive. Zgjidhni butonin për të aktivizuar rritjen e intensitetit. Shtypeni sërish për ta çaktivizuar.

Butoni i nxjerrjes në portafiltër

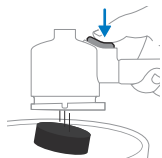

Me këtë buton nxjerrjeje është shumë e lehtë të hiqni mbetjen e ngjeshur të kafesë pas çdo përgatitjeje të kafesë. Hiqni mbetjen e ngjeshur të kafesë duke e mbajtur portafiltrin përbmys dhe duke shtypur butonin e nxjerrjes.

Përdorimi i filxhanëve më të mëdhenj

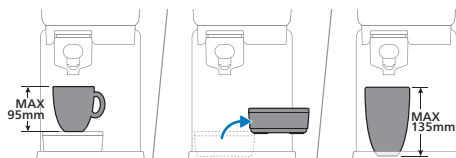

Mund ta hiqni vasketën e pikimit për të krijuar hapësirë shtesë për të vendosur gota ose filxhanë më të gjatë. Nëse hiqet vasketa e pikimit, mund të vendosni një filxhan me lartësi deri në 135 mm.

Përgatitja për përdorim

Para se ta përdorni për herë të parë, hiqni të gjitha materialet e paketimit nga aparati.

Kur e përdorni aparatin për herë të parë ose nëse nuk e keni përdorur për 1 javë ose më gjatë, ndiqni hapat e mëposhtëm:

- 1 Shpëlani portafiltrin nën ujë të ftohtë.

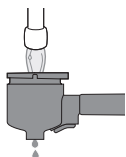

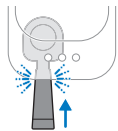

2 Futni portafiltrin në aparat derisa të puthitet në vend.

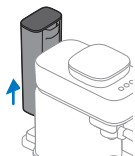

3 Hiqni depozitën e ujit nga aparati.

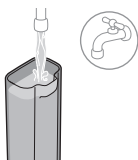

4 Shpëlani depozitën e ujit. Mbushni depozitën e ujit me ujë të pastër dhe rivendoseni në aparat.

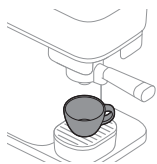

5 Vendosni një gotë ose filxhan të madh kafeje me një vëllim prej të paktën 150 ml nën grykën e kafesë.

6 Mbani shtypur butonin e rritjes së intensitetit për 5 sekonda derisa butoni të fillojë të pulsojë ngadalë.



7 Aparati ngrohet dhe fillon të shpëllajë ujin nga gryka e kafesë në filxhan. Butoni i rritjes së intensitetit do të vazhdojë të pulsojë ngadalë gjatë këtij procesi.

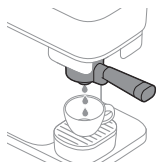

8 Kur drita e rritjes së intensitetit ndalon së pulsuar, aparati ka mbaruar shpëllarjen. Hiqni portafiltrin dhe shpëllajeni në rubinet me ujë të pastër e të vakët. Shpëllajeni portafiltrin mirë nga të dyja anët ndërsa shtypni disa herë butonin e heqjes së mbetjes së ngjeshur të kafesë.

9 Tani aparati është gati për t'u përdorur.

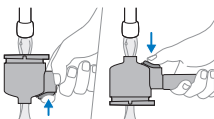

Përgatitja e kafesë ekspres ose të gjatë

Vëllimet standarde të pijeve

Ky aparat kafeje ofron dy receta standarde pijesh:



Funksioni i rritjes së intensitetit



Ky aparat vjen me një funksion të rritjes së intensitetit. Ai ju lejon të përgatisni një kafe ekspres ose të gjatë më intensive duke bluar më shumë kafe. Për të përdorur funksionin e rritjes së intensitetit, së pari zgjidhni një kafe ekspres ose të gjatë duke shtypur butonin e pijes, më pas shtypni butonin e rritjes së intensitetit për ta aktivizuar këtë funksion. Për sa kohë që funksioni i rritjes së intensitetit është i aktivizuar, drita LED në butonin e rritjes së intensitetit qëndron ndezur. Kur ta shtypni sërish, funksioni i rritjes së intensitetit do të çaktivizohet.

Përgatitja e kafesë



- 1 Hiqni kapakun e enës së kokrrave të kafesë dhe mbusheni me kokrra kafeje.

Paralajmërim: Mos përdorni kokrra kafeje të karamelizuara apo aromatike.

- 2 Shtyni portafiltrin e zbrazët dhe të pastër në aparat derisa të puthitet në vend.

Shënim: Sigurohuni që portafiltri të jetë bosh.

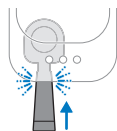

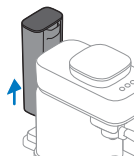

3 Hiqni depozitën e ujit nga aparati.

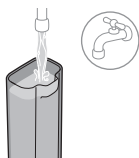

4 Mbushni depozitën e ujit me ujë të pastër dhe rivendoseni në aparat.

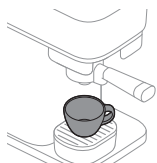

5 Vendosni një filxhan nën grykën e kafesë që mund të mbajë sasinë e kafesë që preferoni (shih «Vëllimet standarde të pijeve»).

Shënim: Sigurohuni që filxhani të jetë vendosur saktë nën grykën e portafiltrit.

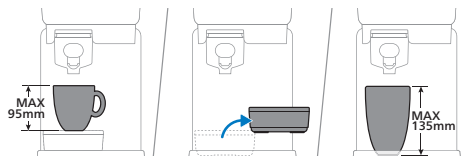

Mund të vendosni një filxhan me lartësi deri në 95 mm kur vendoset vasketa e pikimit. Mund ta hiqni vasketën e pikimit për të krijuar hapësirë shtesë për të vendosur gota ose filxhanë më të gjatë. Nëse hiqet vasketa e pikimit, mund të vendosni një filxhan me lartësi deri në 135 mm.

6 Shtypni butonin e kafesë ekspres ose të gjatë për të zgjedhur pijen që dëshironi të përgatisni. Drita LED e zgjedhur do të fillojë të pulsojë ngadalë.

Shënim: Nuk ka nevojë të prisni që aparati të ngrohet. Mund të vazhdoni me hapin tjetër për të përgatitur kafënë ndërsa butoni pulson ngadalë.



7 Për të përgatitur një kafe ekspres ose të gjatë më intensive, zgjidhni butonin e rritjes së intensitetit pasi të keni zgjedhur pijen. Drita LED e butonit të rritjes së intensitetit do të ndizet. Për të çaktivizuar funksionin e rritjes së intensitetit, shtypni butonin sërish (shih «Funksioni i rritjes së intensitetit»).

Shënim: Butoni i rritjes së intensitetit mund të përdoret vetëm nëse më parë është zgjedhur një buton pijeje.



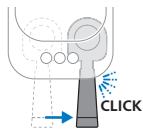

- 8** Lëvizni dorezën djathtas derisa të dëgjoni një "kërcitje". Aparati do të fillojë të blujë kokrrat e kafesë. Ndërsa bluani për pijen e zgjedhur, drita LED vazhdon të pulsojë ngadalë.

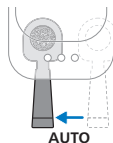

- 9** Kur aparati të ketë mbaruar së bluari kokrrat e kafesë, portafiltri kthehet automatikisht në pozicionin fillestar dhe aparati fillon të përgatisë pijen e zgjedhur. Drita LED do të vazhdojë të pulsojë ngadalë.



- 10** Kur drita LED ndalon së pulsuarit, kafeja juaj është gati. Shijoni kafënë ekspres ose të gjatë të përgatitur nga kokrra kafeje të sapobluara.

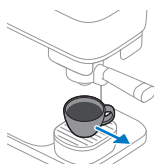

- 11** Portafiltri mund të hiqet kur të jenë fikur të gjitha drita LED. Hiqeni portafiltrin nga aparati për ta zbratur. Përmbysni portafiltrin mbi një enë dhe shtypni butonin e nxjerrjes për të hequr mbetjen e ngjeshur të kafesë nga portafiltri.

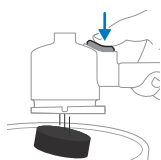

Shënim: Zbrazeni portafiltrin pas çdo përgatitjeje kafeje.

Përgatitja e kafesë dekafeinato

Aparati ofron edhe një opsion për të përgatitur kafe dekafeinato duke përdorur pluhur kafeje të bluar paraprakisht.

- 1** Shtoni kafe të bluar dekafeinato (maks. 10 g ose një lugë gjelle plot) në portafiltrë.
- 2** Vendosni portafiltrin në aparat.
- 3** Sigurohuni që depozita e ujit të jetë e mbushur me ujë.
- 4** Vendosni një filxhan nën grykën e kafesë.
- 5** Mbani shtypur butonin e rritjes së intensitetit për 5 sekonda derisa butoni të fillojë të pulsojë ngadalë.
- 6** Aparati ngrohet dhe fillon të nxjerrë ujë përmes portafiltrit për të përgatitur kafënë dekafeinato. Drita LED pulson ngadalë.
- 7** Shtypni sërish butonin e rritjes së intensitetit kur të keni arritur vëllimin e dëshiruar të kafesë. Tani kafeja dekafeinato është gati.

Programimi i vëllimeve të pijeve

Çdo buton kafeje është programuar për të përgatitur kafe në cilësimin e vet ideal. Megjithatë, mund ta përshtatni vëllimin e butonave të pijeve sipas preferencave tuaja dhe ta ruani preferencën tuaj në aparat. Më pas, aparati përgatit çdo herë sasinë tuaj të preferuar të kafesë.

Shënim: Mund të programohet vetëm vëllimi i butonave të pijeve. Butoni i rritjes së intensitetit nuk mund të programohet dhe/ose të zgjidhet gjatë modalitetit të programimit.

				Min.	Max.
Espresso				30 ml	70 ml
Lungo				70 ml	200 ml

Për të programuar vëllimin e kafesë:

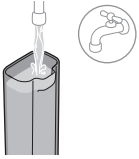

1 Mbushni depozitën e ujit me ujë të pastër.

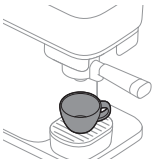

2 Vendorsni një filxhan në vasketën e pikimit.

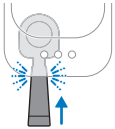

3 Futni portafiltrin në aparat derisa të puthitet në vend.



4 Mbani shtypur për 5 sekonda butonin e recetës që dëshironi të ndryshoni, derisa butoni të fillojë të pulsojë me ndërprerje.

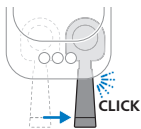

- 5 Lëvizni dorezën fort djathtas derisa të dëgjoni një "kërcitje". Aparati do të fillojë të blaujë kokrrat e kafesë për pijen e zgjedhur në portafiltër.



- 6 Portafiltri kthehet automatikisht në pozicionin e tij dhe aparati fillon të përgatisë pijen e zgjedhur.



- 7 Kur filxhani të përmbajë sasinë e dëshiruar të kafesë, shtypni sërish butonin pulsues (butonin që po programoni). Butoni i zgjedhur do të pulsojë shkurtimisht për të konfirmuar që është programuar vëllimi i ri.

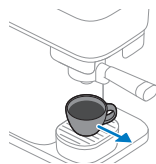

- 8 Aparati është gati kur drita LED ndalon së pulsuari. Hiqni filxhanin dhe shijoni kafënë me vëllimin e rregulluar.

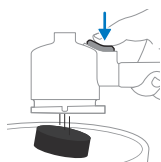

- 9 Portafiltri mund të hiqet kur të jenë fikur të gjitha drita LED. Hiqeni portafiltrin nga aparati për ta zbratur. Përmbysni portafiltrin mbi një enë dhe shtypni butonin e nxjerrjes për të hequr mbetjen e ngjeshur të kafesë nga portafiltri.

Rivendosja e vëllimeve të pijeve në cilësimet standarde

Për të rivendosur vëllimet e pijeve në cilësimet e tyre standarde:

- 1 Mbani shtypur njëkohësisht butonat e kafesë ekspres, të kafesë së gjatë dhe të rritjes së intensitetit për 5 sekonda derisa të gjithë butonat të fillojnë të pulsojnë shpejt për të treguar që aparati është rivendosur në cilësimet standarde.



Pastrimi dhe mirëmbajtja

Shpëlarja e aparatit

Para përdorimit të parë, sigurohuni që ta shpëlani aparatin. Shpëlajeni gjithashtu aparatin kur nuk është përdorur për një javë ose më gjatë.

Për të shpëlarë aparatin, portafiltri duhet të jetë bosh dhe të futet në aparat. Për të filluar shpëlarjen, mbani shtypur për 5 sekonda butonin e rritjes së intensitetit derisa ky buton të fillojë të pulsojë me ndërprerje.

1 Futni portafiltrin në aparat derisa të puthitet në vend.

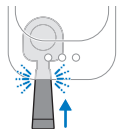

2 Hiqni depozitën e ujit nga aparati.

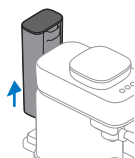

3 Shpëlani depozitën e ujit. Mbushni depozitën e ujit me ujë të pastër dhe rivendoseni në aparat.



4 Vendosni një gotë ose filxhan të madh kafeje me një vëllim prej të paktën 150 ml nën grykën e kafesë.

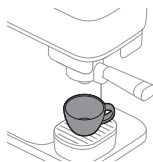

5 Mbani shtypur butonin e rritjes së intensitetit për 5 sekonda derisa butoni të fillojë të pulsojë ngadalë.





- 6 Aparati ngrohet dhe fillon të shpëllajë ujin nga gryka e kafesë në filxhan. Butoni i rritjes së intensitetit do të vazhdojë të pulsojë ngadalë gjatë këtij procesi.

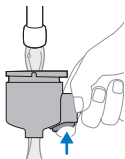

- 7 Kur drita e rritjes së intensitetit ndalon së pulsuari, aparati ka mbaruar shpëllarjen. Hiqni portafiltrin dhe shpëllajeni në rubinet me ujë të pastër e të vakët. Shpëllajeni portafiltrin mirë nga të dyja anët ndërsa shtypni disa herë butonin e heqjes së mbetjes së ngjeshur të kafesë.
- 8 Tani aparati është gati për t'u përdorur.

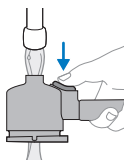

Pastrimi i portafiltrit

Pastroni portafiltrin në fund të ditës ose midis pijeve, nëse preferoni, duke e shpëllarë.

Gjithashtu, mund ta pastroni portafiltrin më plotësisht.

Shënim: Portafiltri nuk mund të pastrohet në lavastovilje, pasi kjo do të shkaktojë çngjyrosje dhe dëmtim të materialeve.

Pastrimi i portafiltrit duke e shpëllarë:

- 1 Zbrazni portafiltrin.

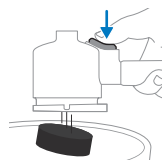

- 2 Shpëlani portafiltrin me ujë të nxehtë nën rubinet. Mund të përdorni detergjent të butë pa aromë.

Paralajmërim: Mos përdorni objekte të mprehta për të zbrazur ose pastruar portafiltrin, pasi kjo mund të dëmtojë sipërfaqet izoluese.



- 3 Ndërsa shpëlani, rrotulloni portafiltrin për ta shpëllarë nga të gjitha anët dhe shtypni disa herë butonin e nxjerrjes.

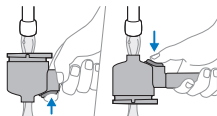

4 Thajeni portafiltrin me një leckë të pastër e të thatë.

Për ta pastruar plotësisht kokën e portafiltrit, zhyteni në ujë të ngrohtë dhe pak detergjent të butë enësh për afërsisht 10 minuta. Pastaj shpëlajeni nën rubinet sipas udhëzimeve të mësipërme.

Shënim: Nëse keni një portafiltër me dorezë druri, sigurohuni që të mos e zhytni dorezën në ujë.

Pastrimi i pjesëve të shkëputshme



BAR302/20

Mund t'i pastroni të gjitha pjesët e shkëputshme me ujë të nxehtë dhe pak detergjent enësh të butë dhe pa aromë. Thajini pjesët me një leckë të pastër e të thatë.

Vetëm kapaku plastik i vasketës së pikimit mund të lahet në lavastovilje. Kapaku metalik i vasketës së pikimit nuk mund të lahet në lavastovilje.

Pastrimi i enës së kokrrave të kafesë dhe pjesës së jashtme të aparatit



Pastroni pjesën e brendshme të enës së kokrrave të kafesë dhe pjesën e jashtme të aparatit me një leckë të njomë.

Thajeni enën e kokrrave të kafesë dhe pjesën e jashtme të aparatit me një leckë të thatë.

Mos futni ujë në enën e kokrrave të kafesë dhe parandaloni rënien e pikave të tepërta të ujit në enën e kokrrave të kafesë.

Pastrimi i çmërsit

Për ta pastruar aparatin nga çmërsi dhe papastërtitë, rekomandojmë të përdorni produktin e mirëmbajtjes CA6700 të Philips. Mos përdorni në asnjë rrethanë një pastrues çmërsi me bazë acidi sulfurik, acidi klorhidrik, acidi sulfurik ose acetik (uthull) pasi mund të dëmtojnë qarkun e ujit të aparatit tuaj dhe nuk do ta tresin siç duhet çmërsin. Garancia juaj është gjithashtu e pavlefshme nëse nuk pastroni pajisjen nga çmërsi. Mund të blini solucionin për pastrimin e çmërsit Philips në internet në <https://www.home-appliances.philips/parts-accessories>.

Procedura e pastrimit të çmërsit

Kur butonat e kafesë ekspres dhe të gjatë pulsojnë disa herë njëkohësisht pasi të keni përgatitur një pije, aparati duhet të pastrohet nga çmërsi. Përdorni pastruesin e çmërsit Philips CA6700.

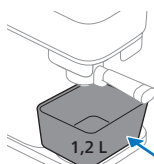
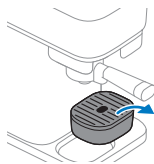

- 1 Hiqeni vasketën e pikimit nga platforma dhe vendosni një enë me kapacitet prej të paktën 1,2 litrash nën grykën e kafesë.

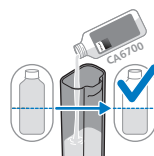

- 2 Hidhni gjysmë shisheje (125 ml) pastrues të lëngshëm çmërsi Philips CA6700 në depozitën e ujit.

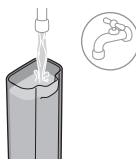

- 3 Mbushni depozitën e ujit me ujë të pastër rubineti.

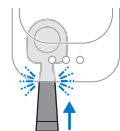

- 4 Vendosni portafiltrin. Sigurohuni që nuk ka mbetje të ngjeshur kafeje në portafiltër.

Shënim: Për të filluar procesin e heqjes së çmërsit, duhet të vendoset portafiltri.

- 5 Mbani shtypur bashkë për 5 sekonda butonat e kafesë ekspres dhe të gjatë derisa butoni i kafesë ekspres të fillojë të pulsojë ngadalë dhe butoni i kafesë së gjatë të qëndrojë ndezur.





6 Aparati shpërndan të gjithë solucionin e pastrimit të çmërsit në intervale të rregullta. Kjo zgjat deri në 30 minuta.



7 Prisni derisa butoni i kafesë së gjatë të fillojë të pulsojë shpejt dhe butoni i kafesë ekspres të qëndrojë ndezur. Faza e parë e ciklit të pastrimit të çmërsit ka përfunduar.

8 Hiqni dhe zbrazeni enën.

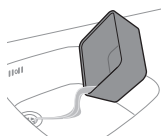

9 Rivendoseni enën nën grykën e kafesë.

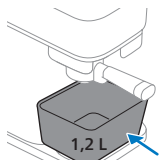

10 Hiqni depozitën e ujit dhe shpëlajeni nën ujin e rubinetit. Mbushni depozitën e ujit me ujë të ftohtë rubineti dhe rivendoseni në aparat.

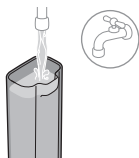

11 Shtypni butonin pulsues të kafesë së gjatë për të filluar ciklin e shpëlarjes.



12 Ndërsa aparati është duke bërë shpëlarjen, butoni i kafesë së gjatë fillon të pulsojë ngadalë dhe butoni i kafesë ekspres qëndron ndezur.

Shënim: Depozita e ujit do të zbrazet pa ndërprerje.

13 Kur të përfundojë cikli i shpëlarjes, dritat në butona do të fiken. Procedura e pastrimit të çmërsit ka mbaruar.



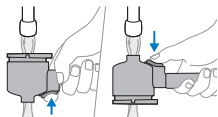

- 14** Hiqni portafiltrin dhe shpëlajeni në rubinet me ujë të pastër e të freskët. Ndërsa shpëlani, rrotulloni portafiltrin për ta shpëlarë nga të gjitha anët dhe shtypni disa herë butonin e nxjerrjes. Pastaj thajeni portafiltrin me një leckë të pastër e të thatë.

Çfarë duhet të bëni nëse ndërpritet procedura e pastrimit të çmërsit

Në rast se procedura e pastrimit të çmërsit ndërpritet gjatë fazës me përzierjen pastrues çmërsi-ujë: shkëputeni aparatën nga priza, futeni sërish në prizë dhe rinisni procedurën e pastrimit të çmërsit nga hapi i parë.

Në rast se procedura e pastrimit të çmërsit ndërpritet gjatë ciklit të shpëlarjes: hiqni depozitën e ujit, shpëlajeni me ujë, rimbusheni depozitën e ujit, rivendoseni dhe shpëlajeni aparatën disa herë (shih «Shpëlarja e aparatit»).

Kuptimi i sinjaleve të dritave

	Sinjali	Kuptimi
	Butoni i kafesë ekspres ose të gjatë Pulson ngadalë	Është zgjedhur pija. Doreza e portafiltrit mund të zhvendoset në të djathtë për të filluar bluarjen e kafesë. Butoni i pijes së zgjedhur do të pulsojë ngadalë sapo të zgjidhet butoni i pijes dhe të aktivizohet nisja direkte.
	Butoni i kafesë ekspres ose të gjatë Pulson shpejt gjatë përgatitjes së kafesë	Depozita e ujit është bosh gjatë përgatitjes së kafesë. Rimbushni depozitën e ujit dhe rivendoseni në aparat. Sigurohuni që ta shtyni depozitën e ujit në folenë e aparatit derisa të puthitet në vend. Pastaj shtypni butonin që pulson shpejt për të vazhduar përgatitjen.
	Butoni i kafesë ekspres ose të gjatë Pulson shpejt pas rimbushjes ose rivendosjes së depozitës së ujit	Depozita e ujit nuk është në vend ose nuk është rivendosur siç duhet. Sigurohuni që ta shtyni depozitën e ujit në folenë e aparatit derisa të puthitet në vend. Pastaj shtypni butonin e pijes që pulson shpejt për të filluar ose vazhduar procesin e përgatitjes së kafesë. Në rast se e keni mbushur depozitën e ujit pa e hequr atë nga aparati, shtypni butonin e pijes që pulson shpejt për të vazhduar përgatitjen e kafesë.
	Butoni i kafesë ekspres ose të gjatë Pulson shpejt pasi portafiltri zhvendoset automatikisht prapa	Portafiltri nuk është në vend. Shtypni portafiltrin në vend brenda aparatit. Drita LED do të fillojë të pulsojë ngadalë dhe aparati do të fillojë të përgatitjen e kafesë.

	Butoni i kafesë ekspres ose të gjatë	Pulson shpejt gjatë ose pas bluarjes Doreza është ende në pozicionin e bluarjes.	Depozita e ujit hiqet nga aparati gjatë bluarjes ose nuk është vendosur mirë në aparat. Sigurohuni që të rivendosni depozitën e ujit dhe ta shtyni atë në follenë e aparatit derisa të puthitet në vend. Aparati vazhdon automatikisht procesin.
	Butoni i kafesë ekspres ose të gjatë	Pulson me ndërprerje.	Modaliteti i programimit është aktiv (shih «Programimi i vëllimeve të pijeve»).
	Butonat e kafesë ekspres dhe të gjatë	Pulsojnë të dy pas përgatitjes së një kafeje	Duhet të pastroni çmërsin nga aparati (shih «Pastrimi i çmërsit»).
	Butonat e kafesë ekspres dhe të gjatë	Butoni i kafesë ekspres pulson ngadalë dhe butoni i kafesë së gjatë qëndron ndezur.	Aparati është në fazën e parë të shpëlarjes të procedurës së pastrimit të çmërsit (shih «Procedura e pastrimit të çmërsit»).
	Butonat e kafesë ekspres dhe të gjatë	Butoni i kafesë ekspres qëndron ndezur dhe butoni i kafesë së gjatë pulson ngadalë.	Aparati është në fazën e shpëlarjes të procedurës së pastrimit të çmërsit (shih «Procedura e pastrimit të çmërsit»).
	Butonat e kafesë ekspres dhe të gjatë	Butoni i kafesë ekspres pulson shpejt dhe butoni i kafesë së gjatë qëndron ndezur.	Portafiltri nuk është futur pasi ka filluar procesi i pastrimit të çmërsit. Vendosni portafiltrin dhe aparati fillon procedurën e pastrimit të çmërsit (shih «Procedura e pastrimit të çmërsit»).
			Depozita e ujit nuk është futur, ose nuk është vendosur siç duhet, ndërkohë që ka filluar procesi i pastrimit të çmërsit. Vendosni depozitën e ujit dhe shtypni butonin e kafesë ekspres që pulson shpejt për të filluar procedurën e pastrimit të çmërsit (shih «Procedura e pastrimit të çmërsit»).



Butonat e kafesë ekspres dhe të gjatë

Butoni i kafesë ekspres qëndron ndezur dhe butoni i kafesë së gjatë pulson shpejt.

Depozita e ujit është bosh gjatë procedurës së pastrimit të çmërsit. Hiqni depozitën e ujit, shpëlajeni me ujë, rivendoseni dhe shtypni butonin e kafesë së gjatë që pulson shpejt për të vazhduar procedurën e pastrimit të çmërsit (shih «Procedura e pastrimit të çmërsit»).



Butoni i rritjes së intensitetit

Qëndron ndezur dhe butoni i kafesë ekspres ose kafesë së gjatë pulson ngadalë.

Është zgjedhur funksioni i rritjes së intensitetit. Butoni i rritjes së intensitetit mund të zgjidhet vetëm nëse fillimisht është aktivizuar njëri nga butonat e pijeve (shih «Funksioni i rritjes së intensitetit»).



Butoni i rritjes së intensitetit

Pulson ngadalë

Shpëlarja e aparatit ka filluar dhe po kryhet nga ky i fundit.



Butoni i rritjes së intensitetit

Pulson shpejt

Shpëlarja ose përgatitja e kafesë dekafeinato me kafe të bluar paraprakisht fillon pa u futur portafiltri. Vendosni portafiltrin dhe aparati do të fillojë procesin.



Depozita e ujit është bosh gjatë shpëlarjes ose depozita e ujit mungon ose nuk është vendosur siç duhet. Mbushni depozitën e ujit, sigurohuni që ta rivendosni në aparat dhe shtypni butonin e rritjes së intensitetit që pulson shpejt për të filluar shpëlarjen.



Të gjithë butonat

Pulson ngadalë

Aparati po kthehet në pozicionin fillestar. Gjatë kësaj periudhe nuk mund ta hiqni portafiltrin. Pasi dritat LED të kenë ndaluar së pulsuar, mund ta hiqni portafiltrin.

Diagnostikimi

Problemi	Shkaku i mundshëm	Zgjidhja
Doreza e portafiltrit nuk mund të zhvendoset në të djathtë për të filluar bluarjen e kafesë.	Siguria e aparatit aktivizohet për të mos përgatitur kafe të re kur brenda portafiltrit ka ende mbetje të ngjeshur kafeje të vjetër.	Hiqni dhe zbrazeni portafiltrin, shpëlajeni nëse është e nevojshme dhe rivendoseni në aparat. Sigurohuni gjithmonë që portafiltri të jetë bosh përpara se të filloni një përgatitje të re.
Portafiltri ka ngecur në pozicionin e bluarjes në të djathtë.	U hoq tapa nga aparatit ndërsa portafiltri ishte në pozicionin e bluarjes.	Rikthejeni manualisht portafiltrin në pozicionin fillestar.
Butoni i kafesë ekspres ose të gjatë vazhdon të pulsojë ngadalë dhe aparatit nuk ngrohet.	Sapo të zgjidhet një buton pijeje, butoni do të fillojë të pulsojë ngadalë për të treguar se funksioni i nisjes direkte është aktivizuar. Aparati po ngrohet dhe tanimë mund të vazhdohet me hapin tjetër.	Nuk është nevoja të prisni. Lëvizni dorezën e portafiltrit në të djathtë për të filluar procesin e bluarjes dhe përgatitjes.
Aparati nuk fillon të bluajë kokrrat e kafesë. Butoni i kafesë ekspres ose të gjatë vazhdon të pulsojë ngadalë pasi portafiltri lëvizet djathtas për të filluar bluarjen.	Portafiltri nuk u fut komplet gjatë lëvizjes së tij në të djathtë ose portafiltri doli nga vendi gjatë lëvizjes së tij në të djathtë.	Shtyjeni pak dorezën e portafiltrit për ta lidhur mirë me aparatit. Aparati do të fillojë të bluajë kokrrat e kafesë. Sigurohuni gjithmonë që ta futni komplet portafiltrin në aparat, derisa të dëgjoni një kërcitje.
Aparati nuk fillon të përgatisë kafe. Butoni i kafesë ekspres ose të gjatë vazhdon të pulsojë shpejt pas bluarjes.	Portafiltri nuk është në vendin e tij pasi lëvizet automatikisht përsëri në pozicionin e përgatitjes.	Shtyjeni pak dorezën e portafiltrit për ta lidhur mirë me aparatit. Aparati do të fillojë të përgatisë kafe.
	Depozita e ujit hiqet nga aparatit gjatë bluarjes ose nuk është vendosur mirë në aparat.	Sigurohuni që të rivendosni depozitën e ujit dhe ta shtyni në follenë e aparatit derisa të puthitet në vend.
Portafiltri nuk mund të hiqet ose të tërhiqet nga aparatit.	Aparati është ende duke përgatitur kafënë.	Për sa kohë që procesi i përgatitjes së kafesë është në vazhdim dhe drita LED e pijes së zgjedhur pulson ngadalë, portafiltri nuk mund të hiqet nga aparatit.
	Procesi i përgatitjes së kafesë, shpëljarjes, programimit ose pastrimit të çmërsit është ndërprerë.	Nëse një proces ndërpritet, aparatit i duhet pak kohë për t'u rikthyer në pozicionin fillestar. Gjatë këtij procesi, portafiltri nuk mund të hiqet derisa të gjitha dritat LED të jenë fikur.

Problemi	Shkaku i mundshëm	Zgjidhja
Portafiltri nuk mund të hiqet ose të tërhiqet nga aparati dhe të 3 dritat LED vazhdojnë të pulsojnë ngadalë për një kohë më të gjatë.	Aparati po përpriqet të kthehet në një pozicion neutral, por nuk është në gjendje ta bëjë këtë.	Shkëputeni aparatin nga priza, prisni 15 sekonda dhe rivendoseni në prizë. Pas rivendosjes në prizë, aparati do të përpriqet të zgjidhë problemin. Nëse kjo nuk e zgjidh problemin, provoni ta shkëputni aparatin nga priza, prisni 15 sekonda dhe rivendoseni aparatin në prizë. Nëse kjo nuk funksionon, aparati ka nevojë për shërbim. Kontaktoni qendrën e kujdesit ndaj klientit në shtetin tuaj.
Kafeja nuk është shumë e fortë ose është shumë e lehtë.	Nuk është zgjedhur butoni i rritjes së intensitetit.	Pasi është zgjedhur një recetë pijeje, mund të shtypni butonin e rritjes së intensitetit për të aktivizuar këtë funksion. Me butonin e rritjes së intensitetit të zgjedhur, pija do të jetë më e fortë (shih «Funksioni i rritjes së intensitetit»).
	Lloji i kokrave të kafesë ose niveli i pjekjes nuk është mjaftueshëm i fortë.	Provoni një lloj kokrrë kafeje ose nivel pjekjeje tjetër.
	Po e përdorni aparatin për herë të parë ose pasi keni kaluar në një lloj kokrrë kafeje apo nivel pjekjeje tjetër. Sistemi i dozimit duhet të rregullohet.	Përgatitni një ose dy filxhanë të tjerë kafeje për të optimizuar sistemin e dozimit.
Aparati nuk po përgatit kafe dhe rrjedh përreth portafiltrit.	Portafiltri nuk është zbrazur përpara se të nisej një përgatitje e re.	Zbrazni gjithmonë portafiltrin përpara se të filloni një përgatitje të re. Sigurohuni që të mos ketë mbetur kafe e bluar në portafiltër përpara se të filloni procesin e bluarjes dhe përgatitjes.

Problemi

Një sasi kafeje të bluar po del nga aparati dhe po bie mbi vasketën e pikimit.

Shkaku i mundshëm

Përgatitja nuk u nis me një portafiltër bosh. Kishte mbetur pak kafe e bluar brenda para se të fillonte procesi i bluarjes dhe përgatitjes.

Zgjidhja

Hiqeni portafiltrin nga aparati. Zbrazeni dhe shpëlajeni nën rubinet. Sigurohuni gjithmonë që të filloni një përgatitje të re me një portafiltër bosh.
Nëse portafiltri është bllokuar, lëvizeni përsëri majtas dhe pastaj hiqeni dhe zbrazeni. Mbetjet e kafesë që bien hiqini me një leckë të thatë dhe provoni të përgatisni një kafe të re.

Ka pak ujë të pastër poshtë aparatit.

Depozita e ujit u tejmbush kur u rivendos në aparat, duke derdhur ujë.

Kur vendosni një depozitë uji të mbushur plot, sigurohuni që të mos derdhet ujë.

Nga portafiltri po rrjedhin disa pika kafeje ose uji.

Në portafiltër ka mbetur pak kafe ose ujë pas zbrazjes ose pastrimit të tij.

Mund të ndodhë pikim kafeje. Pas shpëlarjes, sigurohuni që të shkundni ujin e tepërt.

Shkumëzuesi i qumështit (BAR303, BAR311)

Udhëzimet e përdorimit



- 1 Futeni spinën elektrike në një prizë në mur.

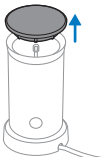

- 2 Hiqni kapakun e shkumëzuesit të qumështit nga shkumëzuesi i qumështit.

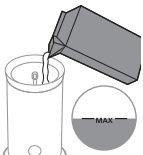

- 3 Mbushni shkumëzuesin e qumështit me qumësht deri në nivelin e dëshiruar.

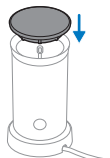

- 4 Mbyllni kapakun e shkumëzuesit të qumështit dhe sigurohuni që boshti i mbajtësit të telit përshtatet me kapakun ashtu siç tregohet.



- 5 Për të nxehur dhe shkumëzuar qumështin, mbajeni butonin shtypur për 1 sekondë. Për të shkumëzuar qumësht të ftohtë, mbajeni butonin shtypur për 3 sekonda.

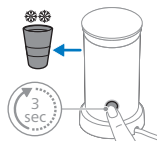

- 6 Pas shkumëzimit, hiqeni telin dhe pastrojeni.

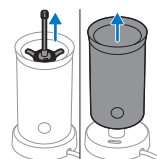

Pastrimi dhe mirëmbajtja



- 1 Shpëlani pjesën e brendshme të shkumëzuesit të qumështit me ujë të ngrohtë.

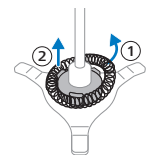

- 2 Hiqeni kapakun e shkumëzuesit të qumështit dhe më pas mbajtësin e telit nga shkumëzuesi i qumështit.

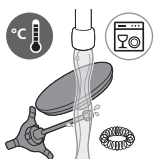

- 3 Hiqeni telin nga mbajtësi i telit dhe shpëlani pjesët me ujë të ngrohtë.

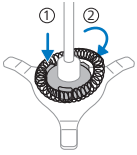

4 Vendoseni telin në mbajtësin e telit. Vendoseni mbajtësin e telit me tel në shkumëzuesin e qumështit.

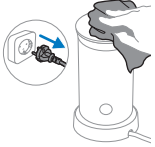

5 Hiqeni spinën elektrike nga priza në mur. Pastrojeni pjesën e jashtme të shkumëzuesit të qumështit me një leckë të njomë.

Zgjidhja e problemeve

Ky kapitull përmbledh problemet më të zakonshme që mund të hasni me shkumëzuesin e qumështit.

Problemi	Shkaku i mundshëm	Zgjidhja
Drita në buton pulson, por pajisja nuk punon.	Sapo përgatitët qumësht të nxehtë të shkumëzuar dhe shtypët sërish butonin për qumësht ose qumësht të nxehtë të shkumëzuar pa e lënë pajisjen të ftohet.	Nëse dëshironi të përgatisni sërish qumësht të nxehtë të shkumëzuar ose qumësht të nxehtë, kana e qumështit duhet të ftohet për disa minuta para se të mund ta përdorni sërish. Për sa kohë që kana e qumështit është ende e nxehtë, kufizuesi i temperaturës sigurohet që pajisja të mos përdoret. Pjesën e brendshme të kanës së qumështit mund ta shpëlani me qumësht të ftohtë për ta lënë të ftohet më shpejt.
	Temperatura e qumështit është shumë e lartë.	Zëvendësojeni qumështin e ngrohtë me qumësht të ftohtë ose lëreni pajisjen të ftohet.
Pajisja nuk shkumëzon.	Nuk e keni vendosur siç duhet kapakun në pajisje.	Vendoseni kapakun siç duhet.
	Nuk e keni vendosur serpentinën e shkumëzimit në mbajtësen e saj.	Vendoseni serpentinën e shkumëzimit në mbajtësen e saj.

Problemi	Shkaku i mundshëm	Zgjidhja
	Keni përdorur një lloj qumështi të papërshtatshëm për shkumëzim.	Në cilësinë e shkumës së qumështit mund të ndikojnë shumë faktorë (si p.sh. përmbajtja proteinike). Nëse qumështi nuk shkumëzohet siç dëshironi, provoni një lloj ose markë tjetër qumështi. Për rezultatin më të mirë të shkumëzimit, përdorni qumësht lope gjysmë të skremuar në temperaturë frigoriferi.
	Pjesa e brendshme e kanës së qumështit është ndotur me mbetje qumështi, çka pengon rrotullimin e mbajtëses së serpentinës.	Pastroni mbajtësen e serpentinës dhe pjesën e brendshme të kanës së qumështit.
Nga pjesa e poshtme e kapakut del qumësht.	Keni hedhur shumë qumësht në kanën e qumështit.	Mos e mbushni kanën e qumështit përtej treguesit MAX (Maksimum).
Qumështi është shumë i nxehtë.	Kjo është normale.	Qumështi është ngrohur deri në rreth 74°C për të garantuar shkumën dhe shijen më të mirë. Proteinat e qumështit fillojnë të shpërbëhen dhe të digjen nëse qumështi mbinxehet.
Nuk është shkumëzuar i gjithë qumështi.	Kjo është normale.	Pajisja nuk e shkumëzon të gjithë qumështin. Pajisja ka krijuar raportin optimal të qumështit me shkumën. Qumështi përzihet lehtësisht me kafën ose me pije të tjera dhe shkuma e qumështit mbetet në krye për një shtresë të shijshme.

Efikasiteti i energjisë

Efikasiteti i energjisë BAR30X	Vlera
Konsumi i energjisë në modalitet gatishmërie	nuk zbatohet
Konsumi i energjisë në modalitet fikur	0,2 W
Konsumi i energjisë në modalitet gatishmërie, lidhur me rrjetin	nuk zbatohet

430 **Shqip**

Periudha para kalimit automatik në modalitet fikur 0 min

Standardi i matjes EN 50564:2011

Kazalo

Pregled kavnega aparata	431
Uvod	431
Priprava za uporabo	432
Priprava espressa ali podaljšane kave	434
Programiranje količine napitkov	437
Čiščenje in vzdrževanje	439
Odstranjevanje vodnega kamna	441
Pomen svetlobnih znakov	444
Odpravljanje težav	447
Penilnik mleka (BAR303, BAR311)	449
Energetska učinkovitost	452

Pregled kavnega aparata

- 1 Gumb za espresso
- 2 Gumb za podaljšano kavo
- 3 Gumb za večjo moč kave
- 4 Pokrov zbiralnika za vodo
- 5 Posoda za vodo
- 6 Posoda za kavna zrna
- 7 Pokrov posode za kavna zrna
- 8 Ročka z nastavkom za filter
- 9 Nosilec ročke z nastavkom za filter
- 10 Pladenj za kapljanje
- 11 Površina za skodelico
- 12 Spodnji pladenj za kapljanje

Uvod

Čestitamo za nakup aparata za pripravo espressa Philips Baristina. Ta aparat je zelo enostaven za uporabo in vzdrževanje.

Ta aparat je bil preizkušen s kavo. Sicer je bil skrbno očiščen, vendar so lahko ponekod še ostanki kave. Kljub temu jamčimo, da je aparat popolnoma nov.

Nekatere značilnosti aparata:

Takojšnji začetek priprave kave

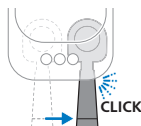

Funkcija takojšnjega začetka priprave kave omogoča, da vklopite aparat in enostavno pripravite okusno kavo. Gumba za vklop/izklop ni. Pritisnite gumb napitka, ki ga želite pripraviti. Nato premaknite ročko z nastavkom za filter v desno, da začnete postopek mletja in priprave kave.

Gumb za večjo moč kave



Funkcija za večjo moč kave omogoča, da pripravite intenzivnejši espresso ali podaljšano kavo. Izberite gumb, da vklopite večjo moč kave. Če želite to funkcijo izklopiti, gumb pritisnite znova.

Gumb za izmet na ročki z nastavkom za filter

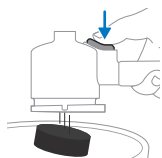

S tem gumbom za izmet je zelo enostavno odstraniti kavno pogačo po vsaki pripravi kave. Kavno pogačo odstranite tako, da ročko z nastavkom za filter držite obrnjeno navzdol in pritisnete gumb za izmet.

Uporaba večjih skodelic

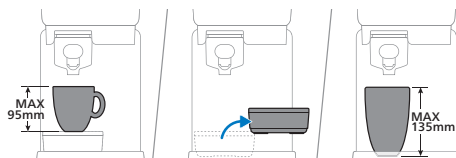

Pladenj za kapljanje lahko odstranite, da dobite dodaten prostor za višje skodelice ali kozarce. Če je pladenj za kapljanje odstranjen, lahko uporabite skodelico, ki je visoka največ 135 mm.

Priprava za uporabo

Pred prvo uporabo z aparata odstranite vso embalažo.

Ko aparat uporabljate prvič ali pa ga niste uporabljali 1 teden ali dlje, izvedite naslednje korake:

- 1 Ročko z nastavkom za filter izperite pod tekočo vodo.

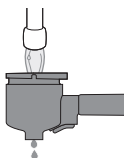

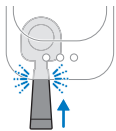

2 Ročko vstavite v aparat, da se zaskoči na svoje mesto.

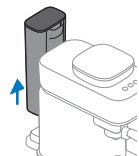

3 Iz aparata odstranite posodo za vodo.

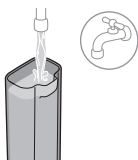

4 Izperite zbiralnik za vodo. Posodo za vodo napolnite s svežo vodo in jo namestite nazaj v aparat.

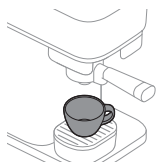

5 Pod dulec za kavo postavite veliko skodelico ali lonček za kavo s prostornino najmanj 150 ml.



6 Pritisnite in 5 sekund držite gumb za večjo moč kave, dokler gumb ne začne počasi utripati.

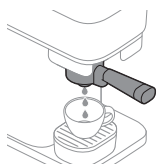

7 Aparat se segreje in začne izpirati vodo skozi dulec v skodelico. Gumb za večjo moč kave bo med tem postopkom še naprej počasi utripal.

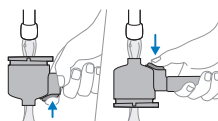

8 Ko lučka za večjo moč kave preneha utripati, je aparat končal izpiranje. Odstranite ročko z nastavkom za filter in jo izperite s svežo in mlačno vodo iz pipe. Ročko z nastavkom za filter temeljito izperite z obeh strani, pri tem pa večkrat pritisnite gumb za odstranjevanje kavne pogače.

9 Aparat je pripravljen na uporabo.

Priprava espressa ali podaljšane kave

Standardni količini napitka

Ta kavni aparat omogoča dva standardna recepta:



Funkcija za večjo moč kave



Ta aparat ima funkcijo za večjo moč kave. Z njo lahko pripravite močnejši espresso ali podaljšano kavo tako, da zmeljete več kave. Če želite uporabiti funkcijo za večjo moč kave, najprej izberite espresso ali podaljšano kavo s pritiskom gumba za napitek, nato pa pritisnite gumb za večjo moč kave, da vklopite to funkcijo. Dokler je omogočena funkcija za večjo moč kave, lučka v gumbu za večjo moč kave neprekinjeno sveti. Ko ga znova pritisnete, bo funkcija za večjo moč kave onemogočena.

Priprava kave



- 1 Odstranite pokrov posode za kavna zrna in jo napolnite s kavnimi zrni.

Opozorilo: Ne uporabljajte karameliziranih kavnih zrn ali takih z dodanim okusom.

- 2 Prazno in čisto ročko z nastavkom za filter vstavite v aparat, da se zaskoči na svoje mesto.

Opomba: Prepričajte se, da je ročka prazna.

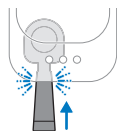

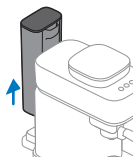

3 Iz aparata odstranite posodo za vodo.

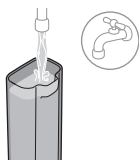

4 Posodo za vodo napolnite s svežo vodo in jo namestite nazaj v aparat.

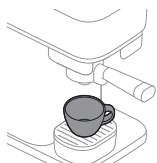

5 Pod dulec za kavo postavite skodelico, ki bo dovolj velika za želeno količino kave (glejte 'Standardni količini napitka').

Opomba: Prepričajte se, da je skodelica pravilno postavljena pod dulec ročke z nastavkom za filter.

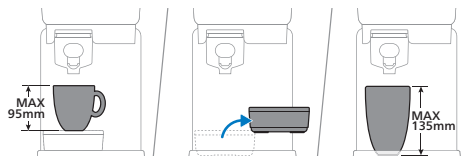

Če je pladenj za kapljanje nameščen, lahko uporabite skodelico, ki je visoka največ 95 mm. Pladenj za kapljanje lahko odstranite, da dobite dodaten prostor za višje skodelice ali kozarce. Če je pladenj za kapljanje odstranjen, lahko uporabite skodelico, ki je visoka največ 135 mm.

6 Pritisnite gumb za espresso ali podaljšano kavo, da izberete napitek, ki ga želite pripraviti. Izbrana lučka bo začela počasi utripati.

Opomba: Ni vam treba čakati, da se aparat segreje. Lahko nadaljujete z naslednjim korakom priprave kave, medtem ko gumb počasi utripa.



EXTRA STRONG



7 Če želite pripraviti močnejši espresso ali podaljšano kavo, izberite gumb za večjo moč kave, potem ko izberete napitek. Zasvetila bo lučka v gumbu za večjo moč kave. Če želite onemogočiti funkcijo za večjo moč kave, znova pritisnite gumb (glejte 'Funkcija za večjo moč kave').

Opomba: Gumb za večjo moč kave lahko uporabite le, če je najprej izbran gumb za napitek.

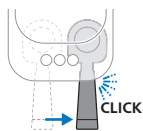

- 8** Ročaj potisnite v desno, da zaslišite klik. Aparat bo začel mleti kavna zrna. Med mletjem za izbrani napitek lučka počasi utripa.

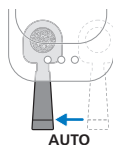

- 9** Ko aparat konča mletje kavnih zrn, se ročka z nastavkom za filter samodejno premakne nazaj na začetni položaj in aparat začne pripravljati izbrani napitek. Lučka bo počasi utripala.



- 10** Ko lučka neha utripati, je kava pripravljena. Uživate v espresso ali podaljšani kavi iz sveže zmletih kavnih zrn.

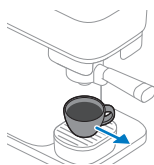

- 11** Ko se vse lučke izklopijo, lahko odstranite ročko z nastavkom za filter. Odstranite ročko iz aparata in jo izpraznite. Obrnite jo nad smetnjak in pritisnite gumb za izmet, da odstranite kavno pogačo iz nje.

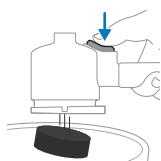

Opomba: Ročko izpraznite po vsaki pripravi kave.

Priprava brezkofeinske kave

Aparat ponuja tudi možnost priprave brezkofeinske kave s predhodno mletu kavo.

- 1** V ročko z nastavkom za filter dajte mletu kavo brez kofeina (največ 10 g ali eno polno jedilno žlico).
- 2** Ročko vstavite v aparat.
- 3** Prepričajte se, da je posoda za vodo napolnjena z vodo.
- 4** Pod dulec za kavo postavite skodelico.
- 5** Pritisnite in 5 sekund držite gumb za večjo moč kave, dokler gumb ne začne počasi utripati.
- 6** Aparat se segreje in začne točiti vodo skozi ročko z nastavkom za filter, da pripravi brezkofeinsko kavo. Lučka počasi utripa.
- 7** Ko dosežete željeno količino kave, znova pritisnite gumb za večjo moč kave. Brezkofeinska kava je pripravljena.

Programiranje količine napitkov

Vsak gumb za kavo je programiran tako, da pripravi kavo pri idealni nastavitvi. Kljub temu lahko prilagodite količino napitka svojim željam in shranite nastavitve v aparatu. Aparat nato vsakič pripravi željeno količino kave.

Opomba: Programirati je mogoče samo količino napitka pri gumbih za napitek. Gumba za večjo moč kave ni mogoče programirati in/ali izbrati v načinu programiranja.

				Min.	Max.
Espresso				30 ml	70 ml
Lungo				70 ml	200 ml

Programiranje količine kave:

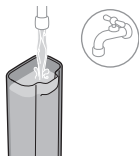

1 Posodo za vodo napolnite s svežo vodo.

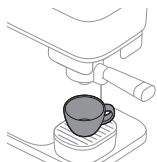

2 Skodelico postavite na pladenj za kapljanje.

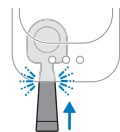

3 Ročko vstavite v aparat, da se zaskoči na svoje mesto.

4 Pritisnite in 5 sekund držite gumb napitka, ki ga želite spremeniti, dokler gumb ne začne občasno utripati v intervalih.





- 5** Ročaj odločno potisnite v desno, da zaslišite klik. Aparat bo začel mleti kavna zrna za izbrani napitek v ročko z nastavkom za filter.



- 6** Ročka se samodejno premakne nazaj na položaj in aparat začne pripravljati izbrani napitek.



- 7** Ko je v skodelici zelena količina kave, ponovno pritisnite utripajoči gumb (gumb, ki ga programirate). Izbrani gumb bo nekajkrat hitro utripnil in tako potrdil, da je bila nova količina programirana.

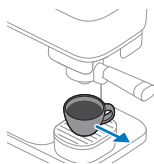

- 8** Ko lučka neha utripati, je aparat pripravljen. Odstranite skodelico in uživajte v kavi s prilagojeno količino.

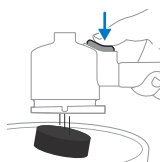

- 9** Ko se vse lučke izklopijo, lahko odstranite ročko z nastavkom za filter. Odstranite ročko iz aparata in jo izpraznite. Obrnite jo nad smetnjak in pritisnite gumb za izmet, da odstranite kavno pogačo iz nje.

Obnova tovarniških nastavitvev za količine napitka

Če želite obnoviti tovarniške nastavitve za količine napitka:

- 1** Pritisnite in 5 sekund hkrati držite gume za espresso in podaljšano kavo ter za večjo moč kave, dokler vsi gumbi ne začnejo hitro utripati in s tem pokažejo, da je bil aparat obnovljen na tovarniške nastavitve.



Čiščenje in vzdrževanje

Izpiranje aparata

Pred prvo uporabo obvezno izperite aparat. Izperite ga tudi, če ga niste uporabljali en teden ali dlje.

Če želite izprati aparat, mora biti ročka z nastavkom za filter prazna in vstavljena v aparat. Če želite začeti izpirati, pritisnite in 5 sekund držite gumb za večjo moč kave, dokler gumb za večjo moč kave ne začne utripati v intervalih.

1 Ročko vstavite v aparat, da se zaskoči na svoje mesto.

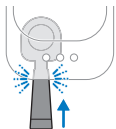

2 Iz aparata odstranite posodo za vodo.

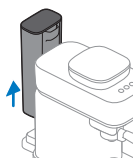

3 Izperite zbiralnik za vodo. Posodo za vodo napolnite s svežo vodo in jo namestite nazaj v aparat.

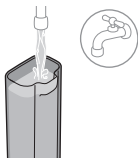

4 Pod dulec za kavo postavite veliko skodelico ali lonček za kavo s prostornino najmanj 150 ml.

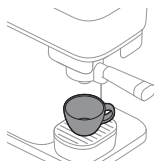

5 Pritisnite in 5 sekund držite gumb za večjo moč kave, dokler gumb ne začne počasi utripati.



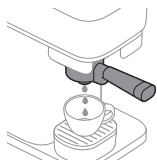

- 6 Aparat se segreje in začne izpirati vodo skozi dulec v skodelico. Gumb za večjo moč kave bo med tem postopkom še naprej počasi utripal.

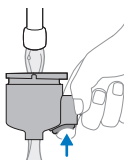

- 7 Ko lučka za večjo moč kave preneha utripati, je aparat končal izpiranje. Odstranite ročko z nastavkom za filter in jo izperite s svežo in mlačno vodo iz pipe. Ročko z nastavkom za filter temeljito izperite z obeh strani, pri tem pa večkrat pritisnite gumb za odstranjevanje kavne pogače.
- 8 Aparat je pripravljen na uporabo.

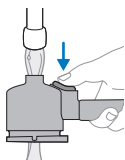

Čiščenje ročke z nastavkom za filter

Ročko z nastavkom za filter očistite tako, da jo izperete, in sicer ob koncu dneva ali med posameznimi napitki, če želite.

Ročko lahko tudi temeljiteje očistite.

Opomba: Ročke ne smete pomivati v pomivalnem stroju, saj bi to povzročilo razbarvanje in poškodbe materialov.

Čiščenje ročke z izpiranjem:

- 1 Izpraznite ročko.

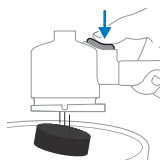

- 2 Ročko z nastavkom za filter izperite pod tekočo vročo vodo. Uporabite lahko nekaj blagega detergenta brez vonja.

Opozorilo: Za praznjenje ali čiščenje ročke ne uporabljajte ostrih predmetov, saj lahko to poškoduje tesnilne površine.



- 3 Med izpiranjem obrnite ročko, da jo izperete z vseh strani, in večkrat pritisnite gumb za izmet.

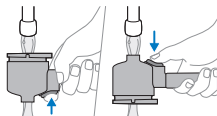

4 Ročko posušite s čisto in suho krpo.

Če želite temeljito očistiti glavo ročke, jo za približno 10 minut namočite v toplo vodo in dodajte nekaj blagega tekočega detergenta za pomivanje posode. Nato jo izperite pod vodo iz pipe v skladu z zgornjimi navodili.

Opomba: Če imate ročko z lesenim ročajem, pazite, da ročaja ne boste namakali v vodi.

Čiščenje snemljivih delov



BAR302/20

Vse snemljive dele lahko očistite v vroči vodi z blagim tekočim detergentom za pomivanje posode brez vonja. Dele osušite s čisto in suho krpo.

Samo plastični pokrov pladnja za kapljanje je primeren za pomivanje v pomivalnem stroju. Kovinski pokrov pladnja za kapljanje ni primeren za pomivanje v pomivalnem stroju.

Čiščenje posode za kavna zrna in zunanosti aparata



Notranjost posode za kavna zrna in zunanjo stran aparata očistite z vlažno krpo. Posodo za kavna zrna in zunanjo stran aparata osušite s suho krpo.

V posodo za kavna zrna ne nalivajte vode in preprečite, da bi v posodo za kavna zrna padlo preveč kapljic vode.

Odstranjevanje vodnega kamna

Za čiščenje aparata in odstranjevanje vodnega kamna priporočamo uporabo Philipsovega izdelka za vzdrževanje CA6700. V nobenem primeru ne uporabljajte sredstva za odstranjevanje vodnega kamna, ki temelji na žvepleni, solni, sulfamidni in ocetni (kis) kislini, saj lahko s tem poškodujete vodni krogotok aparata, vodni kamen pa se ne bo pravilno raztopil. Garancija bo neveljavna tudi, če iz aparata ne odstranite vodnega kamna. Rastopino za odstranjevanje vodnega kamna Philips lahko kupite v spletni trgovini na <https://www.home-appliances.philips/parts-accessories>.

Postopek odstranjevanja vodnega kamna

Ko gumba za espresso in podaljšano kavo po pripravi napitka nekajkrat hkrati utripneta, je treba iz aparata odstraniti vodni kamen. Uporabljajte Philipsovo sredstvo za odstranjevanje vodnega kamna CA6700.

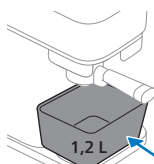
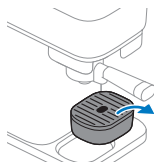

- 1 Odstranite pladenj za kapljanje s površine za skodelico in pod dulec za kavo postavite posodo s prostornino najmanj 1,2 litra.

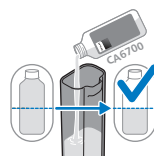

- 2 V posodo za vodo nalijte pol stekleničke (125 ml) Philipsovega tekočega sredstva za odstranjevanje vodnega kamna CA6700.



- 3 Posodo za vodo napolnite s svežo vodo iz pipe.

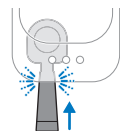

- 4 Vstavite ročko z nastavkom za filter. V ročki ne sme biti kavne pogače.

Opomba: Ročko je treba vstaviti, da lahko začnete postopek odstranjevanja vodnega kamna.

- 5 Pritisnite in 5 sekund hkrati držite gumba za espresso in podaljšano kavo, dokler ne začne gumb za espresso počasi utripati in gumb za podaljšano kavo neprekinjeno sveti.



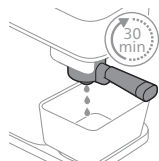

6 Aparat v rednih časovnih presledkih iztoči celotno raztopino za odstranjevanje vodnega kamna. To traja do 30 minut.



7 Počakajte, da začne gumb za podaljšano kavo hitro utripati in gumb za espresso neprekinjeno sveti. Končan je prvi del cikla odstranjevanja vodnega kamna.

8 Odstranite in izpraznite posodo.

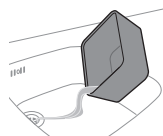

9 Posodo postavite nazaj pod dulec za kavo.

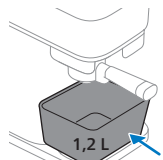

10 Posodo za vodo odstranite in izperite z vodo iz pipe. Posodo za vodo napolnite s svežo mrzlo vodo in jo postavite nazaj v aparat.

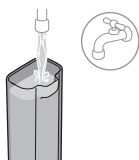

11 Pritisnite utripajoči gumb za podaljšano kavo, da začnete cikel izpiranja.



12 Medtem ko se aparat izpira, začne gumb za podaljšano kavo počasi utripati in gumb za espresso neprekinjeno sveti.

Opomba: Posoda za vodo se bo izpraznila brez prekinitev.

13 Ko je cikel izpiranja končan, lučki na gumbih ugasneta. Postopek odstranjevanja vodnega kamna je končan.



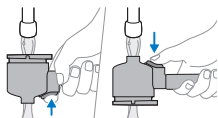

14 Odstranite ročko z nastavkom za filter in jo izperite s svežo vodo iz pipe. Med izpiranjem obrnite ročko, da jo izperete z vseh strani, in večkrat pritisnite gumb za izmet. Potem ročko osušite s čisto in suho krpo.

Kaj storiti v primeru prekinitve postopka odstranjevanja vodnega kamna

Če je postopek odstranjevanja vodnega kamna prekinjen med fazo s sredstvom za odstranjevanje vodnega kamna in mešanico vode: aparat izključite, ga ponovno priključite in spet zaženite postopek odstranjevanja vodnega kamna od prvega koraka.

Če je postopek odstranjevanja vodnega kamna prekinjen med ciklom izpiranja: odstranite posodo za vodo, jo izperite z vodo, jo spet napolnite, postavite nazaj in nekajkrat izperite aparat (glejte 'Izpiranje aparata').

Pomen svetlobnih znakov

	Znak	Pomen
	Gumb za espresso ali podaljšano kavo	Počasi utripa Napitek je izbran. Ročaj ročke z nastavkom za filter lahko premaknete v desno, da začnete postopek mletja kave. Izbrani gumb za napitek bo začel počasi utripati takoj, ko izberete gumb za napitek in se aktivira takojšen začetek priprave kave.
	Gumb za espresso ali podaljšano kavo	Hitro utripanje med pripravo kave Posoda za vodo je med pripravo kave prazna. Napolnite posodo za vodo in jo postavite nazaj v aparat. Posodo za vodo potisnite v ohišje aparata, da se s klikom zaskoči na svoje mesto. Nato pritisnite gumb, ki hitro utripa, in nadaljujte pripravo kave.
	Gumb za espresso ali podaljšano kavo	Hitro utripanje po tem, ko ste nalili vodo ali ponovno postavili posodo za vodo v aparat Posoda za vodo ni vstavljena ali ni pravilno vstavljena nazaj. Posodo za vodo potisnite v ohišje aparata, da se s klikom zaskoči na svoje mesto. Nato pritisnite gumb, ki hitro utripa, da začnete ali nadaljujete postopek priprave kave. Če ste napolnili posodo za vodo, ne da bi jo odstranili iz aparata, pritisnite gumb za napitek, ki hitro utripa, da nadaljujete pripravo kave.
	Gumb za espresso ali podaljšano kavo	Hitro utripanje po tem, ko se ročka z nastavkom za filter samodejno premakne nazaj Ročka ni na mestu. Potisnite ročko z nastavkom za filter v aparat na svoje mesto. Lučka bo začela počasi utripati in aparat bo začel pripravljati kavo.

	Gumb za espresso ali podaljšano kavo	Hitro utripanje med mletjem ali po njem Ročaj je še vedno v položaju za mletje.	Posodo za vodo ste med mletjem odstranili iz aparata ali pa ni dobro nameščena v aparat. Posodo za vodo postavite nazaj v aparat in jo potisnite v ohišje aparata, da se s klikom zaskoči na svoje mesto. Aparat samodejno nadaljuje postopek.
	Gumb za espresso ali podaljšano kavo	Občasno utripa.	Način programiranja je aktiven (glejte 'Programiranje količine napitkov').
	Gumba za espresso in podaljšano kavo	Oba utripata po pripravi kave	Iz aparata morate odstraniti vodni kamen (glejte 'Odstranjevanje vodnega kamna').
	Gumba za espresso in podaljšano kavo	Gumb za espresso počasi utripa, gumb za podaljšano kavo pa neprekinjeno sveti.	Aparat je v prvi fazi izpiranja v postopku odstranjevanja vodnega kamna (glejte 'Postopek odstranjevanja vodnega kamna').
	Gumba za espresso in podaljšano kavo	Gumb za espresso neprekinjeno sveti, gumb za podaljšano kavo pa počasi utripa.	Aparat je v fazi izpiranja v postopku odstranjevanja vodnega kamna (glejte 'Postopek odstranjevanja vodnega kamna').
	Gumba za espresso in podaljšano kavo	Gumb za espresso hitro utripa, gumb za podaljšano kavo pa neprekinjeno sveti.	Ročke z nastavkom za filter po začetku postopka odstranjevanja vodnega kamna niste vstavili. Vstavite ročko in aparat začne postopek odstranjevanja vodnega kamna (glejte 'Postopek odstranjevanja vodnega kamna').
			Posoda za vodo ni vstavljena ali ni pravilno nameščena, medtem ko se je postopek odstranjevanja vodnega kamna začel. Vstavite posodo za vodo in pritisnite gumb za espresso, ki hitro utripa, da začnete postopek odstranjevanja vodnega kamna (glejte 'Postopek odstranjevanja vodnega kamna').



Gumba za espresso in podaljšano kavo

Gumb za espresso neprekinjeno sveti, gumb za podaljšano kavo pa hitro utripa.

Posoda za vodo je med postopkom odstranjevanja vodnega kamna prazna. Odstranite posodo za vodo, jo izperite z vodo in vstavite nazaj ter pritisnite gumb za podaljšano kavo, ki hitro utripa, da nadaljujete postopek odstranjevanja vodnega kamna (glejte 'Postopek odstranjevanja vodnega kamna').



Gumb za večjo moč kave

Neprekinjeno sveti, gumb za espresso ali podaljšano kavo pa počasi utripa.

Izbrana je funkcija za večjo moč kave. Gumb za večjo moč kave je mogoče izbrati le, če je bil najprej aktiviran eden od gumbov za napitek (glejte 'Funkcija za večjo moč kave').



Gumb za večjo moč kave

Počasi utripa

Aparat je začel in izvaja izpiranje aparata.



Gumb za večjo moč kave

Hitro utripa

Izpiranje ali priprava brezkofeinske kave s predhodno mleto kavo se je začela brez vstavljenе ročke z nastavkom za filter. Vstavite ročko in aparat bo začel postopek.



Posoda za vodo je med izpiranjem prazna ali pa je ni oziroma ni pravilno nameščena. Napolnite posodo za vodo, se prepričajte, da je vstavljena v aparat, in pritisnite gumb za večjo moč kave, ki hitro utripa, da začnete izpiranje.



Vsi gumbi

Počasi utripajo

Aparat se vrača v začetni položaj. Medtem ne morete odstraniti ročke z nastavkom za filter. Ko lučke nehajo utripati, lahko odstranite ročko.

Odpravljanje težav

Težava	Možni vzrok	Rešitev
Ročke z nastavkom za filter se ne da premakniti v desno, da bi se začel postopek mletja kave.	Vklpila se je varnostna funkcija aparata, ki prepreči pripravo nove kave, ko je v ročki še vedno stara kavna pogača.	Odstranite ročko in jo izpraznite, po potrebi izperite in jo vrnite nazaj v aparat. Pred začetkom nove priprave kave se vedno prepričajte, da je ročka prazna.
Ročka je obtičala v položaju za mletje na desni.	Vtič ste izvlekli iz aparata, medtem ko je bila ročka z nastavkom za filter v položaju za mletje.	Ročko ročno premaknite nazaj v začetni položaj.
Gumb za espresso ali podaljšano kavo počasi utripa in aparat se ne segreva.	Tako ko izberete gumb za napitek, bo ta gumb začel počasi utripati, kar pomeni, da je aktivirana funkcija takojšnjega začetka priprave kave. Aparat se segreva in naslednji korak lahko že izvedete.	Ni vam treba čakati. Premaknite ročaj ročke z nastavkom za filter v desno, da začnete postopek mletja in priprave kave.
Aparat ne začne mleti kavnih zrn. Gumb za espresso ali podaljšano kavo počasi utripa, potem ko ste ročko premaknili v desno, da se začne mletje.	Ročka ni bila popolnoma vstavljena, ko ste jo premaknili v desno, ali pa se je iztaknila iz svojega mesta, medtem ko ste jo pomikali v desno.	Rahlo potisnite ročaj ročke, da se dobro namesti v aparat. Aparat bo začel mleti zrna. Vedno se prepričajte, da ste ročko vstavili v aparat do konca in da se je zaslišal klik.
Kavni aparat ne začne pripravljati kave. Gumb za espresso ali podaljšano kavo po mletju hitro utripa.	Ročka ni na svojem mestu, potem ko se samodejno premakne nazaj v položaj za pripravo.	Rahlo potisnite ročaj ročke, da se dobro namesti v aparat. Aparat bo začel pripravljati kavo.
	Posodo za vodo ste med mletjem odstranili iz aparata ali pa ni dobro nameščena v aparat.	Posodo za vodo postavite nazaj v aparat in jo potisnite v ohišje aparata, da se s klikom zaskoči na svoje mesto.
Ročke ni mogoče odstraniti ali izvleči iz aparata.	Aparat še vedno pripravlja kavo.	Dokler poteka postopek priprave kave in lučka izbranega napitka počasi utripa, ročke ni mogoče odstraniti iz aparata.
	Postopek priprave kave, izpiranja, programiranja ali odstranjevanja vodnega kamna je bil prekinjen.	Če je postopek prekinjen, aparat potrebuje nekaj časa, da se vrne v začetni položaj. Med tem postopkom ročke ni mogoče odstraniti, dokler se ne izklopijo vse lučke.

Težava	Možni vzrok	Rešitev
Ročke z nastavkom za filter ni mogoče odstraniti ali izvleči iz aparata in vse 3 lučke počasi utripajo dlje časa.	Aparat se poskuša vrniti v nevtralni položaj, vendar tega ne more storiti.	Izključite aparat, počakajte 15 sekund in ga znova priključite. Ko je aparat spet priključen, bo poskušal odpraviti težavo. Če s tem ne odpravite težave, poskusite aparat izključiti, počakajte 15 sekund in ga znova priključite. Če to ne deluje, aparat potrebuje servis. Obrnite se na center za pomoč uporabnikom v svoji državi.
Kava ni dovolj močna oziroma je prešibka.	Niste izbrali funkcije za večjo moč kave.	Ko izberete napitek, lahko pritisnete gumb za večjo moč kave, da vklopite to funkcijo. Če izberete gumb za večjo moč kave, bo napitek močnejši (glejte 'Funkcija za večjo moč kave').
	Vrsta kavnih zrn ali praženja ni dovolj močna.	Poskusite drugo vrsto zrn ali praženja.
	Aparat uporabljate prvič ali po prehodu na drugo vrsto zrn ali praženja. Sistem odmerjanja se mora prilagoditi.	Pripravite še eno ali dve skodelici kave, da optimizirate odmerjanje.
Aparat ne pripravi kave in pušča okoli ročke.	Ročke niste izpraznili, preden ste začeli novo pripravo kave.	Pred začetkom nove priprave vedno izpraznite ročko. Pred začetkom postopka mletja in priprave kave se prepričajte, da v ročki ni ostankov mlete kave.
Nekaj mlete kave pade iz aparata in na pladenj za kapljanje.	Priprava kave se ni začela s prazno ročko z nastavkom za filter. V notranjosti je ostalo nekaj mlete kave, preden se je začel postopek mletja in priprave kave.	Ročko z nastavkom za filter vzemite iz aparata. Izpraznite jo in izperite z vodo iz pipe. Vedno se prepričajte, da začnete novo pripravo kave s prazno ročko. Če se je ročka zataknila, jo premaknite nazaj v levo, nato pa jo odstranite in izpraznite. S suho krpo odstranite ostanke mlete kave, ki pada ven, in poskusite pripraviti novo kavo.

Težava	Možni vzrok	Rešitev
Pod aparatom je nekaj vode.	Posoda za vodo je bila preveč napolnjena, ko ste jo dajali nazaj v aparat, pri čemer se je razlila voda.	Ko vstavljate polno posodo za vodo, pazite, da se voda ne polije.
Iz ročke padajo kapljice kave ali vode.	Nekaj kave ali vode je ostalo v ročki po praznjenju ali čiščenju.	Lahko se pojavi kakšna kaplja kave. Po izpiranju poskrbite, da stresete odvečno vodo.

Penilnik mleka (BAR303, BAR311)

Navodila za uporabo

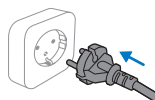

- 1 Vtič vstavite v električno vtičnico.

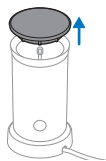

- 2 Pokrov penilnika mleka odstranite s penilnika mleka.

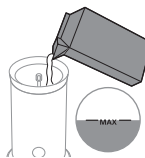

- 3 Penilnik mleka napolnite z mlekem do zelene ravni.

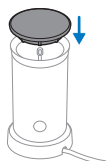

- 4 Zaprite pokrov penilnika mleka in se prepričajte, da se os nosilca metlice prilega pokrovu, kot je prikazano.



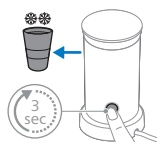

- 5 Za segrevanje in penjenje mleka za sekundo pridržite gumb. Za penjenje mrzlega mleka pridržite gumb za 3 sekunde.

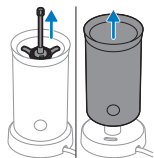

- 6 Za čiščenje po penjenju odstranite metlico.

Čiščenje in vzdrževanje



- 1 Notranjost penilnika mleka izperite pod vročo tekočo vodo.

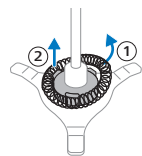

- 2 Odstranite pokrov in nato nosilec metlice odstranite s penilnika mleka.



- 3 Metlico odstranite z nosilca metlice in dele izperite pod vročo tekočo vodo.

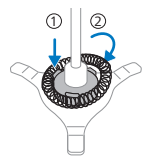

- 4 Metlico namestite na nosilec metlice. Nosilec metlice z metlico postavite v penilnik mleka.



- 5 Izvlecite vtič iz električne vtičnice. Zunanost penilnika mleka očistite z vlažno krpo.

Odpravljanje težav

V tem poglavju je povzetek najpogostejših težav, ki se lahko pojavijo pri uporabi penilnika mleka.

Težava	Možni vzrok	Rešitev
Lučka v gumbu utripa, toda aparat ne deluje.	Pravkar ste pripravili vroče spenjeno mleko ali vroče mleko in spet pritisnili gumb za mleko ali vroče spenjeno mleko, ne da bi počakali, da se aparat ohladi.	Če želite spet pripraviti vroče spenjeno mleko ali vroče mleko, se mora vrč za mleko ohlajati nekaj minut, preden ga lahko spet uporabite. Dokler je vrč za mleko vroč, omejevalnik temperature skrbi, da aparat ne bo deloval. Notranjost vrča za mleko lahko izperete z mrzlo vodo, da se tako hitreje ohladi.
Aparat ne peni mleka.	Temperatura mleka je previsoka. Pokrova niste pravilno namestili na aparat.	Toplo mleko zamenjajte z mrzlim ali počakajte, da se aparat ohladi. Pravilno namestite pokrov.
	Metlice za penjenje niste pritrdili na nosilec metlice.	Metlico za penjenje pritrdite na nosilec metlice.
	Uporabili ste vrsto mleka, ki ni primerna za penjenje.	Na kakovost mlečne pene lahko vpliva veliko dejavnikov (na primer vsebnost beljakovin). Če se mleko ne peni po vaših željah, preizkusite drugo vrsto ali znamko mleka. Za čim boljše spenjeno mleko uporabite polposneto kravje mleko, ohlajeno na temperaturo hladilnika.
	Notranjost vrča za mleko je umazana od ostankov mleka, zaradi česar se nosilec metlice ne vrti.	Očistite nosilec metlice in notranjost vrča za mleko.
Izpod pokrova uhaja mleko.	V vrč za mleko ste nalili preveč mleka.	Vrča za mleko ne napolnite čez oznako MAX.

Težava	Možni vzrok	Rešitev
Mleko ni zelo vroče.	To je običajno.	Mleko se segreje do približno 74 °C, da se zagotovita najboljša pena in okus. Mlečne beljakovine se razgradijo in zažgejo, če se mleko preveč segreje.
Ni se spenilo vse mleko.	To je običajno.	Aparat ne speni vsega mleka. Aparat ustvari optimalno razmerje med mlekom in peno. Mleko se zlahka meša s kavo ali drugimi napitki in mlečna pena ostane na vrhu kot slastna kapa.

Energetska učinkovitost

Energetska učinkovitost BAR30X	Vrednost
Poraba energije v stanju pripravljenosti	/
Poraba energije v načinu izklopa	0,2 W
Poraba energije v stanju pripravljenosti v omrežju	/
Čas pred samodejnim izklopom	0 min
Merilni standard	EN 50564:2011

Obsah

Prehľad kávovaru	453
Úvod	453
Príprava na použitie	454
Príprava Espresso alebo Lunga	456
Nastavenie objemov nápojov	459
Čistenie a údržba	461
Odstraňovanie vodného kameňa	463
Význam svetelných signálov	466
Riešenie problémov	469
Penič mlieka (BAR303, BAR311)	471
Energetická účinnosť	474

Prehľad kávovaru

- 1 Tlačidlo Espresso
- 2 Tlačidlo Lungo
- 3 Tlačidlo Zvýšenie intenzity
- 4 Veko nádoby na vodu
- 5 Nádoba na vodu
- 6 Zásobník na kávové zrná
- 7 Veko zásobníka na kávové zrná
- 8 Portafilter
- 9 Držiak portafiltera
- 10 Podnos na odkvapkávanie
- 11 Podstavec na šálky
- 12 Spodný podnos na odkvapkávanie

Úvod

Blahoželáme vám k vášmu novému espresso kávovaru Philips Baristina. Toto zariadenie sa veľmi ľahko používa a udržiava.

Toto zariadenie bolo preskúšané na príprave kávy. Napriek tomu, že bolo dôkladne prečistené, môžu sa v ňom nachádzať zvyšky kávy. Ručíme vám však za to, že je úplne nové.

Niektoré funkcie zariadenia:

Priame spustenie

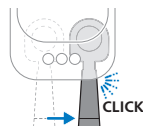

Funkcia priameho spustenia umožňuje zapnúť zariadenie a jednoducho pripraviť lahodnú kávu. Zariadenie nemá žiadne tlačidlo vypínača. Jednoducho stlačte tlačidlo nápoja, ktorý chcete pripraviť. Potom posuňte portafilter doprava, čím spustíte proces mletia a prípravy kávy.

Tlačidlo Zvýšenie intenzity



Funkcia Zvýšenie intenzity vám umožní pripraviť intenzívnejšie Espresso alebo Lungo. Stlačením tlačidla túto funkciu Zvýšenie intenzity zapnete. Druhým stlačením tlačidla ju vypnete.

Tlačidlo na vysypanie na portafiltri

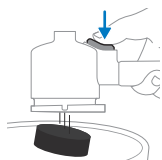

Pomocou tohto tlačidla je veľmi ľahké odstrániť kávovú usadeninu po každej príprave kávy. Odstráňte kávovú usadeninu tak, že podržíte portafilter hore dnom a stlačíte tlačidlo na vysypanie.

Používanie väčších šálok

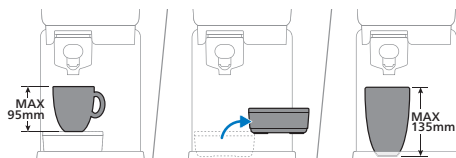

Podnos na odkvapkávanie môžete vybrať a vytvoriť tak väčší priestor na umiestnenie vyšších šálok alebo pohárov. Po vybratí podnosu na odkvapkávanie môžete použiť šálku vysokú až 135 mm.

Príprava na použitie

Pred prvým použitím odstráňte zo zariadenia všetok baliaci materiál.

Pri prvom použití zariadenia alebo ak ste ho nepoužívali 1 týždeň alebo dlhšie, vykonajte nasledujúce kroky:

- 1 Portafilter opláchnite pod tečúcou vodou.

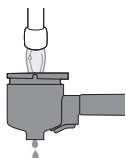

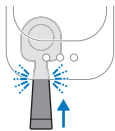

2 Vložte portafilter do zariadenia tak, aby zacvakol na svoje miesto.

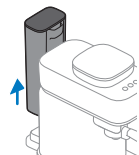

3 Vyberte zo zariadenia zásobník na vodu.

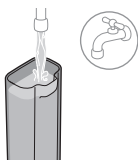

4 Zásobník na vodu opláchnite. Do nádoby na vodu nalejte čerstvú vodu z vodovodu a umiestnite ju späť do zariadenia.

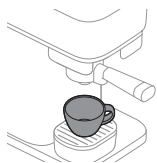

5 Pod výpust na kávu umiestnite veľkú šálku alebo hrnček na kávu s objemom aspoň 150 ml.

6 Stlačte a podržte tlačidlo Zvýšenie intenzity 5 sekúnd, kým nezačne pomaly blikať.



7 Zariadenie sa zahreje a začne preplachovať vodu z výpustu na kávu do šálky. Tlačidlo Zvýšenie intenzity bude počas tohto procesu pomaly blikať.



8 Keď kontrolka na tlačidle Zvýšenie intenzity prestane blikať, preplachovanie je dokončené. Vyberte portafilter a prepláchnite ho pod tečúcou vlažnou vodou. Portafilter dôkladne prepláchnite z oboch strán a pritom niekoľkokrát stlačte tlačidlo na vysypanie usadeniny.

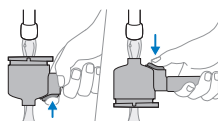

9 Zariadenie je teraz pripravené na použitie.

Príprava Espresso alebo Lunga

Štandardné objemy nápojov

Tento kávovar ponúka dva štandardné recepty na nápoje:

ESPRESSO



40 ml

LUNGO



110 ml

Funkcia Zvýšenie intenzity

EXTRA STRONG



Toto zariadenie je vybavené funkciou Zvýšenie intenzity. Táto funkcia vám umožní pripraviť intenzívnejšie Espresso alebo Lungo namletím väčšieho množstva kávy. Ak chcete použiť funkciu Zvýšenie intenzity, najprv vyberte nápoj stlačením tlačidla pre Espresso alebo Lungo a potom túto funkciu aktivujte stlačením tlačidla Zvýšenie intenzity. Kým je funkcia Zvýšenie intenzity aktivovaná, dióda LED v tlačidle Zvýšenie intenzity nepretržite svieti. Keď tlačidlo znova stlačíte, funkcia Zvýšenie intenzity sa deaktivuje.

Príprava kávy

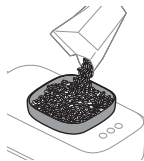

- 1 Snímte veko zásobníka na kávové zrná a naplňte ho kávovými zrnami.

Varovanie: Nepoužívajte karamelizované alebo ochutené kávové zrná.

- 2 Vložte prázdny a čistý portafilter do zariadenia tak, aby zacvakol na svoje miesto.

Poznámka: Presvedčte sa, že je portafilter prázdny.

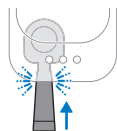

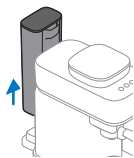

3 Vyberte zo zariadenia zásobník na vodu.

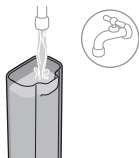

4 Do nádoby na vodu nalejte čerstvú vodu z vodovodu a umiestnite ju späť do zariadenia.

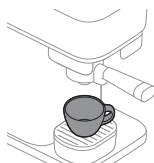

5 Umiestnite pod výpusť na kávu šálku s dostatočným objemom na požadované množstvo kávy (pozrite „Štandardné objemy nápojov“).

Poznámka: Uistite sa, že je šálka správne umiestnená pod výpusť portafiltera.

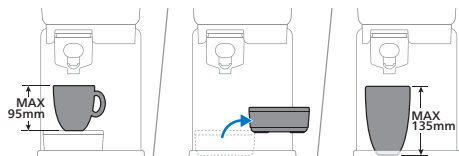

Ak je podnos na odkvapkávanie na svojom mieste, môžete použiť šálku vysokú až 95 mm. Podnos na odkvapkávanie môžete vybrať a vytvoriť tak väčší priestor na umiestnenie vyšších šálok alebo pohárov. Po vybratí podnosu na odkvapkávanie môžete použiť šálku vysokú až 135 mm.

6 Stlačením tlačidla Espresso alebo Lungo vyberte nápoj, ktorý chcete pripraviť. Dióda LED vybratého nápoja začne pomaly blikať.

Poznámka: Nemusíte čakať, kým sa zariadenie zahreje. Môžete pokračovať ďalším krokom prípravy kávy, zatiaľ čo tlačidlo pomaly bliká.



7 Ak chcete pripraviť intenzívnejšie Espresso alebo Lungo, po výbere nápoja stlačte tlačidlo Zvýšenie intenzity. Rozsvieti sa dióda LED tlačidla Zvýšenie intenzity. Ak chcete funkciu Zvýšenie intenzity deaktivovať, stlačte tlačidlo znova (pozrite „Funkcia Zvýšenie intenzity“).

Poznámka: Tlačidlo Zvýšenie intenzity možno použiť až po výbere nápoja.



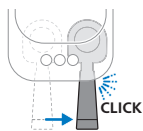

- 8** Posuňte rukoväť portafiltra doprava, kým nezaznie cvaknutie. Zariadenie začne mlieť kávové zrná. Počas mletia kávy pomaly bliká dióda LED vybraného nápoja.

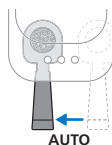

- 9** Po domletí kávových zŕn sa portafilter automaticky presunie späť do východiskovej polohy a zariadenie začne s prípravou vybraného nápoja. Dióda LED bude ďalej pomaly blikáť.



- 10** Keď dióda LED prestane blikáť, káva je pripravená. Vychutnajte si Espresso alebo Lungo pripravené z čerstvo namletých kávových zŕn.

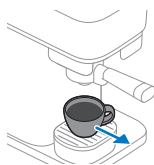

- 11** Keď žiadne diódy LED nesvietia, portafilter možno odobrať. Zo zariadenia vyberte portafilter a vyprázdnite ho. Nad košom portafilter otočte a stlačením tlačidla na vysypanie z neho odstráňte kávovú usadeninu.

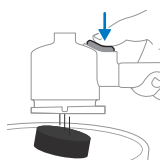

Poznámka: Vyprázdnite portafilter po každej príprave kávy.

Príprava kávy bez kofeínu

Zariadenie ponúka aj možnosť prípravy kávy bez kofeínu použitím vopred namletej kávy.

- 1** Do portafiltra nasypťe mletú kávu bez kofeínu (max. 10 g alebo jednu plnú polievkovú lyžicu).
- 2** Vložte portafilter do zariadenia.
- 3** Skontrolujte, či je nádoba na vodu naplnená vodou.
- 4** Postavte šálku pod výpusť na kávu.
- 5** Stlačte a podržte tlačidlo Zvýšenie intenzity 5 sekúnd, kým nezačne pomaly blikáť.
- 6** Zariadenie sa zahreje a začne vypúšťať horúcu vodu cez portafilter, čím pripraví vašu kávu bez kofeínu. Dióda LED pomaly bliká.
- 7** Keď dosiahnete požadovaný objem kávy, stlačte znova tlačidlo Zvýšenie intenzity. Vaša káva bez kofeínu je pripravená.

Nastavenie objemov nápojov

Každé tlačidlo kávy je nastavené tak, aby pripravovalo kávu v ideálnom nastavení. Objemy jednotlivých nápojov si však môžete prispôsobiť podľa seba a uložiť svoje preferencie do zariadenia. Zariadenie potom vždy pripraví vami preferované množstvo kávy.

Poznámka: V prípade tlačidiel nápojov možno nastaviť len objem. Tlačidlo Zvýšenie intenzity nemožno v režime nastavenia vybrať ani nastavovať.

				Min.	Max.
Espresso				30 ml	70 ml
Lungo				70 ml	200 ml

Nastavenie objemu kávy:



1 Naplňte nádobu na vodu čerstvou vodou.

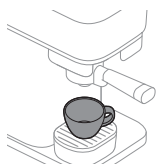

2 Položte šálku na podnos na odkvapkávanie.

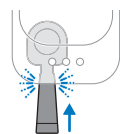

3 Vložte portafilter do zariadenia tak, aby zacvakol na miesto.

4 Stlačte a 5 sekúnd podržte tlačidlo nápoja, ktorý chcete zmeniť, kým tlačidlo nezačne prerašovať blikáť.



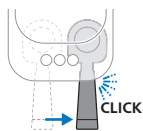

- 5 Pevne posuňte rukoväť portafiltra doprava, kým nezaznie cvaknutie. Zariadenie začne mlieť kávové zrná pre vybraný nápoj do portafiltra.



- 6 Portafilter sa automaticky presunie späť do východiskovej polohy a zariadenie začne pripravovať vybraný nápoj.



- 7 Keď bude šálka obsahovať požadované množstvo kávy, stlačte znova blikajúce tlačidlo (tlačidlo, ktoré nastavujete). Vybrané tlačidlo krátko zabliká, aby potvrdilo, že bol nastavený nový objem príslušného nápoja.

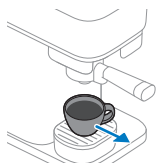

- 8 Keď dióda LED prestane blikať, zariadenie je pripravené na použitie. Vezmite si šálku a vychutnajte si kávu s upraveným objemom.

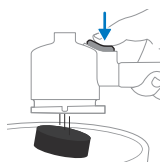

- 9 Keď žiadne diódy LED nesvietia, portafilter možno odobrať. Zo zariadenia vyberte portafilter a vyprázdňte ho. Nad košom portafilter otočte a stlačením tlačidla na vysypanie z neho odstráňte kávovú usadeninu.

Obnovenie výrobných nastavení objemov nápojov

Obnovenie objemov nápojov na výrobné nastavenia:

- 1 Stlačte a 5 sekúnd podržte súčasne tlačidlá Espresso, Lungo a Zvýšenie intenzity, kým všetky tlačidlá nezačnú rýchlo blikať, čo znamená, že sa obnovili výrobné nastavenia zariadenia.



Čistenie a údržba

Prepláchnutie zariadenia

Pred prvým použitím vykonajte prepláchnutie zariadenia. Zariadenie prepláchnite aj v prípade, že sa v priebehu jedného týždňa alebo dlhšie nepoužívalo.

Ak chcete kávovar prepláchnuť, musí byť portafilter prázdny a vložený do zariadenia. Preplachovanie spustíte tak, že stlačíte a 5 sekúnd podržíte tlačidlo Zvýšenie intenzity, kým nezačne prerušovane blikať.

1 Vložte portafilter do zariadenia tak, aby zacvakol na miesto.

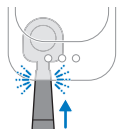

2 Vyberte zo zariadenia zásobník na vodu.

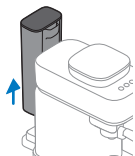

3 Zásobník na vodu opláchnite. Do nádoby na vodu nalejte čerstvú vodu z vodovodu a umiestnite ju späť do zariadenia.

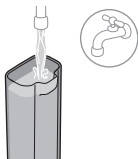

4 Pod výpust na kávu umiestnite veľkú šálku alebo hrnček na kávu s objemom aspoň 150 ml.

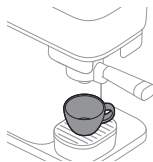

5 Stlačte a podržte tlačidlo Zvýšenie intenzity 5 sekúnd, kým nezačne pomaly blikať.





- 6 Zariadenie sa zahreje a začne preplachovať vodu z výpustu na kávu do šálky. Tlačidlo Zvýšenie intenzity bude počas tohto procesu pomaly blikať.

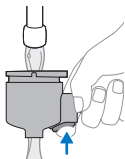

- 7 Keď kontrolka na tlačidle Zvýšenie intenzity prestane blikať, preplachovanie je dokončené. Vyberte portafilter a prepláchnite ho pod tečúcou vlažnou vodou. Portafilter dôkladne prepláchnite z oboch strán a pritom niekoľkokrát stlačte tlačidlo na vysypanie usadeniny.
- 8 Zariadenie je teraz pripravené na použitie.

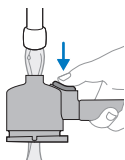

Čistenie portafiltra

Vyčistite portafilter prepláchnutím na konci dňa alebo medzi prípravou jednotlivých nápojov.

Portafilter môžete navyše vyčistiť dôkladnejšie.

Poznámka: Portafilter nemožno umývať v umývačke riadu, spôsobilo by to zmenu farby a poškodenie materiálov.

Čistenie portafiltra opláchnutím:

- 1 Vyprázdňte portafilter.

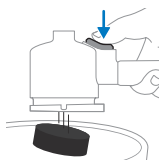

- 2 Portafilter opláchnite pod tečúcou horúcou vodou. Môžete použiť jemný čistiaci prostriedok bez vône.



Varovanie: Na vyprázdňovanie ani na čistenie portafiltra nepoužívajte žiadne ostré predmety, pretože by sa mohli poškodiť tesniace plochy.

- 3 Počas oplachovania otáčajte portafiltrom tak, aby ste ho opláchnli zo všetkých strán, a niekoľkokrát pritom stlačte tlačidlo na vysypanie.

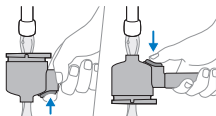

4 Osušte portafilter čistou a suchou handričkou.

Ak chcete dôkladne vyčistiť hlavu portafiltera, namočte ho približne na 10 minút do teplej vody s trochou jemného čistiaceho prostriedku. Potom ho opláchnite pod tečúcou vodou podľa vyššie uvedených pokynov.

Poznámka: Ak máte portafilter s drevenou rukoväťou, dbajte na to, aby sa rukoväť nenamočila do vody.

Čistenie odnímateľných súčastí



Všetky odnímateľné súčasti môžete vyčistiť pomocou horúcej vody s trochou jemného čistiaceho prostriedku bez vône. Osušte súčasti čistou a suchou handričkou.

V umývačke riadu možno umývať iba plastové veko podnosu na odkvapkávanie. Kovové veko podnosu na odkvapkávanie v umývačke riadu nemožno umývať.

Čistenie zásobníka na kávové zrná a vonkajších súčastí zariadenia



Vyčistite vnútro zásobníka na kávové zrná a vonkajšiu časť zariadenia vlhkou handričkou.

Vysušte zásobník na kávové zrná a vonkajšiu časť zariadenia suchou handričkou.

Do zásobníka na kávové zrná nelejte vodu a zabráňte tomu, aby sa doň pri čistení dostali kvapky vody.

Odstraňovanie vodného kameňa

Na čistenie zariadenia a odstraňovanie vodného kameňa odporúčame používať výrobok na údržbu CA6700 značky Philips. V žiadnom prípade nepoužívajte prostriedky na odstraňovanie vodného kameňa na báze kyseliny sírovej, chlorovodíkovej, sulfamovej či octovej (ocot). Tieto prostriedky môžu poškodiť vodný okruh zariadenia a nemusí dôjsť k dôkladnému rozpusteniu vodného kameňa. Rovnako strácate nárok na záruku, ak zo zariadenia nebudete odstraňovať vodný kameň. Roztok na odstraňovanie vodného kameňa od spoločnosti Philips si môžete zakúpiť v online obchode na adrese <https://www.home-appliances.philips/parts-accessories>.

Proces odstraňovania vodného kameňa

Keď po príprave nápoja niekoľkokrát súčasne bliknú tlačidlá Espresso a Lungo, je potrebné zo zariadenia odstrániť vodný kameň. Použite odstraňovač vodného kameňa Philips CA6700.

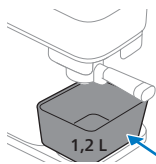
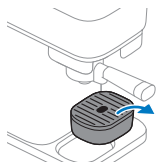

- 1 Vyberte podnos na odkvapkávanie z podstavca a pod výpusť na kávu umiestnite nádobu s objemom aspoň 1,2 litra.

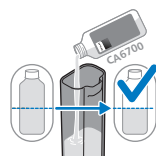

- 2 Do nádoby na vodu nalejte polovicu objemu fľašky (125 ml) s tekutým odstraňovačom vodného kameňa Philips CA6700.

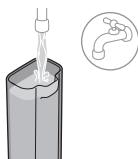

- 3 Naplňte zásobník na vodu čerstvou vodou z vodovodu.

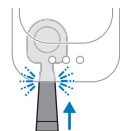

- 4 Vložte portafilter do zariadenia. Uistite sa, že v portafiltri nie je žiadna kávová usadenina.

Poznámka: Portafilter je nutné vložiť, aby bolo možné spustiť proces odstraňovania vodného kameňa.

- 5 Stlačte a 5 sekúnd podržte súčasne tlačidlá Espresso a Lungo, kým tlačidlo Espresso nezačne pomaly blikať a tlačidlo Lungo nepretržite svietiť.





- 6** Zariadenie dávkuje celý roztok na odstraňovanie vodného kameňa v pravidelných intervaloch. To trvá maximálne 30 minút.



- 7** Počkajte, kým tlačidlo Lungo začne rýchlo blikať a tlačidlo Espresso nepretržite svietiť. Prvá fáza cyklu odstraňovania vodného kameňa je dokončená.

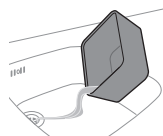

- 8** Odoberte prázdnu nádobu.

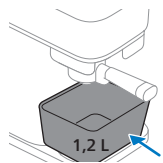

- 9** Umiestnite nádobu späť pod výpust na kávu.

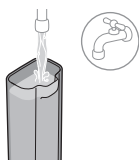

- 10** Vyberte zásobník na vodu a opláchnite ho vodou z vodovodu. Nalejte do nádoby na vodu studenú vodu z vodovodu a umiestnite ju späť do zariadenia.

- 11** Stlačením blikajúceho tlačidla Lungo spustíte preplachovací cyklus.



- 12** Keď sa zariadenie preplachuje, tlačidlo Lungo začne pomaly blikať a tlačidlo Espresso nepretržite svieti.

Poznámka: Zásobník na vodu sa vyprázdni bez prerušenia.



- 13** Po dokončení preplachovacieho cyklu kontrolky v tlačidlách zhasnú. Postup odstraňovania vodného kameňa sa skončil.

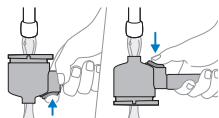

14 Vyberte portafilter a prepláchnite ho pod tečúcou vodou. Počas oplachovania otáčajte portafilterom tak, aby ste ho opláchnli zo všetkých strán, a niekoľkokrát pritom stlačte tlačidlo na vysypanie. Potom osušte portafilter čistou, suchou handričkou.

Ako postupovať v prípade prerušenia procesu odstraňovania vodného kameňa

V prípade, že sa proces odstraňovania vodného kameňa preruší počas fázy so zmesou odstraňovača vodného kameňa a vody: odpojte zariadenie od napájania, znova ho pripojte a reštartujte proces odstraňovania vodného kameňa od prvého kroku.

V prípade, že sa proces odstraňovania vodného kameňa preruší počas cyklu preplachovania: vyberte nádobu na vodu, prepláchnite ju vodou, znova ju naplňte, umiestnite ju späť a zariadenie niekoľkokrát prepláchnite (pozrite „Prepláchnutie zariadenia“).

Význam svetelných signálov

	Signál	Význam
	Tlačidlo Espresso alebo Lungo Pomaly bliká	Nápoj je vybratý. Rukoväť portafiltera možno posunúť doprava a spustiť mletie kávy. Tlačidlo vybratého nápoja bude pomaly blikáť hneď po stlačení a po aktivovaní priameho spustenia.
	Tlačidlo Espresso alebo Lungo Rýchlo bliká pri príprave kávy	Nádoba na vodu je pri príprave kávy prázdna. Naplňte nádobu na vodu a vložte ju späť do zariadenia. Presvedčte sa, či ste nádobu na vodu zatlačili do krytu zariadenia tak, aby zacvakla na svoje miesto. Potom stlačte rýchlo blikajúce tlačidlo a pokračujte v príprave nápoja.
	Tlačidlo Espresso alebo Lungo Rýchlo bliká po doplnení nádoby na vodu alebo jej vložení do zariadenia	Nádoba na vodu nie je na svojom mieste alebo nie je vložená správne. Presvedčte sa, či ste nádobu na vodu zatlačili do krytu zariadenia tak, aby zacvakla na svoje miesto. Potom stlačte rýchlo blikajúce tlačidlo nápoja a začnite prípravu alebo v nej pokračujte. V prípade, že ste naplnili nádobu na vodu bez toho, aby ste ju vybrali zo zariadenia, pokračujte v príprave kávy stlačením rýchlo blikajúceho tlačidla nápoja.

	Tlačidlo Espresso alebo Lungo	Rýchlo bliká po automatickom presunutí portafiltra späť	Portafilter nie je na svojom mieste. Zatlačte portafilter do zariadenia na určené miesto. Dióda LED začne pomaly blikáť a zariadenie začne pripravovať kávu.
	Tlačidlo Espresso alebo Lungo	Rýchlo bliká počas mletia alebo po mletí kávy Rukoväť je stále v polohe mletia	Nádoba na vodu je vybratá zo zariadenia počas mletia alebo nie je dobre umiestnená v zariadení. Uistite sa, že ste nádobu na vodu vrátili späť a zatlačili do krytu zariadenia tak, aby zacvakla na svoje miesto. Zariadenie automaticky pokračuje v danom procese.
	Tlačidlo Espresso alebo Lungo	Prerušovane bliká	Režim nastavenia je aktívny (pozrite „Nastavenie objemov nápojov“).
	Tlačidlá Espresso alebo Lungo	Obe blikajú po príprave kávy	Musíte zo zariadenia odstrániť vodný kameň (pozrite „Odstraňovanie vodného kameňa“).
	Tlačidlá Espresso alebo Lungo	Tlačidlo Espresso pomaly bliká a tlačidlo Lungo nepretržite svieti	Zariadenie sa nachádza v prvej fáze preplachovania v procese odstraňovania vodného kameňa (pozrite „Proces odstraňovania vodného kameňa“).
	Tlačidlá Espresso alebo Lungo	Tlačidlo Espresso nepretržite svieti a tlačidlo Lungo pomaly bliká	Zariadenie sa nachádza vo fáze preplachovania v procese odstraňovania vodného kameňa (pozrite „Proces odstraňovania vodného kameňa“).
	Tlačidlá Espresso alebo Lungo	Tlačidlo Espresso rýchlo bliká a tlačidlo Lungo nepretržite svieti	Po začatí procesu odstraňovania vodného kameňa nie je vložený portafilter. Vložte portafilter a zariadenie spustí proces odstraňovania vodného kameňa (pozrite „Proces odstraňovania vodného kameňa“).



Nádoba na vodu nie je vložená alebo nie je správne umiestnená, zatiaľ čo sa začal proces odstraňovania vodného kameňa. Umiestnite nádobu na vodu a stlačením tlačidla Espresso, ktoré rýchlo bliká, spustíte proces odstraňovania vodného kameňa (pozrite „Proces odstraňovania vodného kameňa“).



Tlačidlá Espresso alebo Lungo

Tlačidlo Espresso nepretržite svieti a tlačidlo Lungo rýchlo bliká

Nádoba na vodu je počas procesu odstraňovania vodného kameňa prázdna. Vyberte nádobu na vodu, prepláchnite ju vodou, umiestnite ju späť a pokračujte v procese odstraňovania vodného kameňa stlačením rýchlo blikajúceho tlačidla Lungo (pozrite „Proces odstraňovania vodného kameňa“).



Tlačidlo Zvýšenie intenzity

Nepretržite svieti a tlačidlo Espresso alebo Lungo pomaly bliká

Je vybratá funkcia Zvýšenie intenzity. Tlačidlo Zvýšenie intenzity možno aktivovať iba v prípade, že bolo najskôr vybraté jedno z tlačidiel nápojov (pozrite „Funkcia Zvýšenie intenzity“).



Tlačidlo Zvýšenie intenzity

Pomaly bliká

Preplachovanie zariadenia sa spustilo a prebieha.



Tlačidlo Zvýšenie intenzity

Rýchlo bliká

Preplachovanie alebo príprava kávy bez kofeínu s vopred namletou kávou sa spustili bez vloženého portafiltera. Vložte portafilter a zariadenie začne proces.



Nádoba na vodu je počas preplachovania prázdna, chýba alebo nie je správne umiestnená. Naplňte nádobu na vodu, uistite sa, že je vložená späť do zariadenia, a stlačením tlačidla Zvýšenie intenzity, ktoré rýchlo bliká, spustíte preplachovanie.

Všetky tlačidlá

Pomaly blikajú

Zariadenie sa vracia do východiskovej polohy. V tejto fáze nie je možné portafilter vybrať. Len čo diódy LED prestanú blikáť, môžete vybrať portafilter.



Riešenie problémov

Problém	Možná příčina	Riešenie
Portafilter nemožno posunúť doprava a spustiť mletie kávy.	Aktivoval sa bezpečnostný mechanizmus zariadenia, ktorý zabráňuje príprave novej kávy, keď je vo vnútri portafiltra stará kávová usadenina.	Vyberte portafilter a vyprázdnite ho, v prípade potreby prepláchnite a vložte späť do zariadenia. Pred začatím prípravy nového nápoja sa vždy uistite, že je portafilter prázdny.
Portafilter je zaseknutý vpravo v polohe mletia.	Došlo k vytiahnutiu zástrčky zo zariadenia, keď bol portafilter v polohe mletia.	Ručne posuňte portafilter späť do východiskovej polohy.
Tlačidlo Espresso alebo Lungo neustále pomaly bliká a zariadenie sa nezahrieva.	Bezprostredne po výbere tlačidla nápoja, začne tlačidlo pomaly blikáť, čo znamená, že je aktivovaná funkcia priameho spustenia. Zariadenie sa zahrieva a možno už vykonať ďalší krok.	Nemusíte čakať. Posuňte rukoväť portafiltra doprava, čím spustíte proces mletia a prípravy kávy.
Zariadenie nezačne mlieť kávové zrná. Tlačidlo Espresso alebo Lungo neustále pomaly bliká aj po posunutí portafiltra doprava, aby sa začalo s mletím.	Pri posúvaní doprava nebol portafilter úplne vložený alebo sa dostal von zo svojej správnej pozície.	Jemne zatlačte na rukoväť portafiltra, aby sa správne pripojil k zariadeniu. Zariadenie začne mlieť zrná. Vždy sa uistite, že ste portafilter úplne vložili do prístroja a ozvalo sa cvaknutie.
Zariadenie nezačne prípravu kávy. Tlačidlo Espresso alebo Lungo po mletí neustále rýchlo bliká.	Portafilter nie je na svojom mieste potom, čo sa automaticky posunul späť do polohy na prípravu kávy.	Jemne zatlačte na rukoväť portafiltra, aby sa správne pripojil k zariadeniu. Zariadenie začne pripravovať kávu.
Portafilter nie je možné vybrať ani vytiahnuť zo zariadenia.	Nádoba na vodu je vybratá zo zariadenia počas mletia alebo nie je dobre umiestnená v zariadení.	Uistite sa, že ste nádobu na vodu vrátili späť a zatlačili ju do krytu zariadenia tak, aby zacvakla na svoje miesto.
Portafilter nie je možné vybrať ani vytiahnuť zo zariadenia.	Zariadenie stále pripravuje kávu.	Kým prebieha proces prípravy a dióda LED vybratého nápoja pomaly bliká, portafilter nemožno vybrať zo zariadenia.
Portafilter nie je možné vybrať ani vytiahnuť zo zariadenia.	Proces prípravy kávy, preplachovania, nastavenia alebo odstraňovania vodného kameňa sa prerušil.	Ak sa proces preruší, zariadenie potrebuje nejaký čas na návrat do východiskovej polohy. Počas tohto procesu nemožno portafilter vybrať, kým nezhasnú všetky diódy LED.

Problém	Možná příčina	Riešenie
Portafilter nie je možné vybrať ani vytiahnuť zo zariadenia a všetky 3 diódy LED dlhší čas pomaly blikajú.	Zariadenie sa usiluje vrátiť do neutrálnej polohy, ale nedokáže to.	Odpojte napájanie od siete, počkajte 15 sekúnd a znova ho pripojte. Po opätovnom pripojení sa zariadenie pokúsi problém vyriešiť. Ak sa týmto problémom nevyrieši, skúste zariadenie odpojiť od siete, počkajte 15 sekúnd a pripojte zariadenie ešte raz. Ak to nepomôže, musí sa vykonať servis zariadenia. Kontaktujte stredisko starostlivosti o zákazníkov vo svojej krajine.
Káva nie je dost silná alebo je príliš slabá.	Nie je vybraté tlačidlo funkcie Zvýšenie intenzity.	Po výbere receptu nápoja môžete túto funkciu aktivovať stlačením tlačidla Zvýšenie intenzity. S aktivovaným tlačidlom Zvýšenie intenzity bude nápoj silnejší (pozrite „Funkcia Zvýšenie intenzity“).
	Typ kávových zŕn alebo stupeň praženia nie je dostatočne silný.	Skúste iný typ kávových zŕn alebo stupeň praženia.
	Zariadenie používate prvý raz alebo ho používate po prechode na iný typ kávových zŕn alebo praženia. Systém dávkovania je potrebné upraviť.	Prípravte ešte jednu alebo dve šálky kávy, aby ste optimalizovali systém dávkovania.
Zariadenie nepripravuje kávu a presakuje okolo portafiltera.	Pred začatím prípravy novej kávy nedošlo k vyprázdneniu portafiltera.	Skôr než začnete prípravu novej kávy, vždy vyprázdňte portafilter. Pred začatím procesu mletia a prípravy sa uistite, že v portafiltri nezostala žiadna mletá káva.
Zo zariadenia vypadáva trochu mletej kávy na podnos na odkvapkávanie.	Príprava sa nezačala s prázdny portafiltrom. Namletá káva zostala vo vnútri portafiltera pred začatím procesu mletia a prípravy.	Vyberte portafilter zo zariadenia. Vyprázdňte a prepláchnite ho pod tečúcou vodou. Vždy sa uistite, že začínate prípravu novej kávy s prázdny portafiltrom. Ak je portafilter zaseknutý, posuňte ho späť doľava a potom ho vyberte a vyprázdňte. Suchou handričkou odstráňte kávovú usadeninu, ktorá vypadla, a skúste pripraviť novú kávu.

Problém	Možná příčina	Riešenie
Pod zariadením je malé množstvo čirej vody.	Nádoba na vodu bola pri vložení späť do zariadenia priveľmi naplnená, a preto došlo k rozliatiu vody.	Pri umiestňovaní plnej nádoby na vodu sa uistite, že nedošlo k rozliatiu vody.
Z portafiltra kvapká káva alebo voda.	Po vyprázdnení alebo vyčistení portafiltra v ňom zostalo malé množstvo kávy alebo vody.	Pár kvapiek kávy sa môže vyskytnúť. Po prepláchnutí nezabudnite vytriasť prebytočnú vodu.

Penič mlieka (BAR303, BAR311)

Návod na použitie

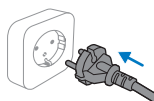

- 1 Zástrčku zastrčte do sieťovej zásuvky.

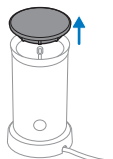

- 2 Z peniča mlieka odoberte veko.

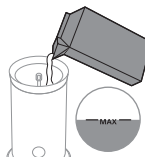

- 3 Penič mlieka naplňte mliekom do požadovanej úrovne.

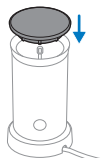

- 4 Zatvorte veko peniča mlieka a skontrolujte, či hriadel' držiaka na metličku zapadne do veka podľa znázornenia.

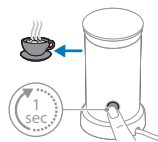

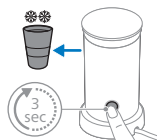

- 5 Na 1 sekundu stlačte tlačidlo na ohriatie a spenenie mlieka. Na 3 sekundy stlačte tlačidlo na spenenie studeného mlieka.

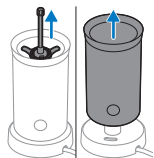

- 6 Po spenení mlieka vyberte metličku a vyčistite ju.

Čistenie a údržba



- 1 Vnútro peniča mlieka opláchnite prúdom horúcej vody.

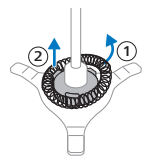

- 2 Zložte veko a potom vyberte držiak na metličku z peniča mlieka.



- 3 Vyberte metličku z držiača na metličku a jednotlivé diely opláchnite pod horúcou tečúcou vodou.

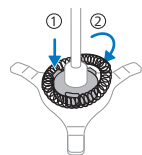

- 4 Metličku umiestnite do držiača na metličku. Držiak na metličku s metličkou vložte do peniča mlieka.

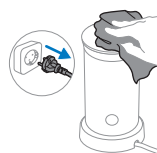

- 5 Zástrčku odpojte zo sieťovej zásuvky. Vonkajšiu stranu peniča mlieka očistite navlhčenou handričkou.

Riešenie problémov

Táto kapitola obsahuje prehľad najbežnejších problémov, s ktorými by ste sa mohli stretnúť pri používaní peniča mlieka.

Problém	Možná príčina	Riešenie
Kontrolka v tlačidle bliká, ale zariadenie nefunguje.	Práve ste pripravili horúce napenené mlieko alebo horúce mlieko a znova ste stlačili tlačidlo na prípravu mlieka alebo horúceho napeneného mlieka bez toho, aby ste zariadenie nechali vychladnúť.	Ak chcete hneď znova pripraviť horúce napenené mlieko alebo horúce mlieko, pred opätovným použitím je potrebné nechať kanvicu na mlieko niekoľko minút vychladnúť. Pokiaľ je kanvica na mlieko stále horúca, obmedzovač teploty zaistí, že zariadenie nie je možné používať. Vnútrošnú stranu kanvice na mlieko môžete opláchnuť studenou vodou, aby rýchlejšie vychladla.
	Teplota mlieka je príliš vysoká.	Vymeňte teplé mlieko za studené alebo nechajte zariadenie vychladnúť.
Zariadenie nevytvára penu.	Veko nie je správne nasadené na zariadení.	Nasadte veko správne.
	Cievku na spenenie mlieka ste nepripojili k držiaku cievky.	Pripojte cievku na spenenie mlieka k držiaku cievky.
	Použili ste druh mlieka, ktorý nie je vhodný na spenenie mlieka.	Kvalitu mliečnej peny môže ovplyvniť množstvo faktorov (napr. obsah bielkovín). Ak sa mlieko nespění tak, ako by ste chceli, skúste použiť iný druh alebo značku mlieka. Na dosiahnutie čo najlepších výsledkov použite polotučné kravské mlieko s teplotou, ktorú má pri skladovaní v chladničke.
	Vnútrošná strana kanvice na mlieko je znečistená zvyškami mlieka, ktoré zabraňujú držiaku cievky v otáčaní.	Vyčistite držiak cievky a vnútro kanvice na mlieko.
Mlieko uniká spod veka.	Do kanvice na mlieko ste naliali príliš veľa mlieka.	Kanvicu na mlieko naplňte najviac po úroveň MAX.

Problém	Možná příčina	Riešenie
Mlieko nie je veľmi horúce.	Je to bežný jav.	Mlieko sa zohreje až na približne 74 °C, aby sa dosiahla čo najlepšia pena a chuť. Mliečne bielkoviny sa začnú kaziť a spália sa, ak je mlieko prehriate.
Nie všetko mlieko sa spenilo.	Je to bežný jav.	Toto zariadenie nespení všetko mlieko v nádobe. Zariadenie vytvorilo optimálny pomer mlieka a mliečnej peny. Mlieko sa jednoducho zmieša s kávou alebo inými nápojmi a mliečna pena zostane vždy navrchu pre výborný vzhľad.

Energetická účinnosť

Energetická účinnosť zariadenia BAR30X	Hodnota
Spotreba energie v pohotovostnom režime	–
Spotreba energie vo vypnutom stave	0,2 W
Spotreba energie v pohotovostnom režime pri pripojení k sieti	–
Čas pred automatickým prepnutím do režimu vypnutia	0 min
Norma týkajúca sa merania	EN 50564:2011

Sadržaj

Pregled aparata za kafu	475
Uvod	475
Pre upotrebe	476
Kuvanje espressa ili produženog espressa	478
Programiranje zapremine pića	481
Čišćenje i održavanje	483
Čišćenje kamenca	485
Značenje svetlosnih signala	488
Rešavanje problema	490
Aparat za mlečnu penu (BAR303, BAR311)	493
Energetska efikasnost	496

Pregled aparata za kafu

- 1 Dugme za espresso
- 2 Dugme za produženi espresso
- 3 Dugme za povećanje intenziteta
- 4 Poklopac rezervoara za vodu
- 5 Rezervoar za vodu
- 6 Posuda za kafu u zrnju
- 7 Poklopac posude za kafu u zrnju
- 8 Portafilter
- 9 Držač portafiltera
- 10 Posuda za sakupljanje tečnosti
- 11 Platforma za šoljicu
- 12 Donja posuda za sakupljanje tečnosti

Uvod

Čestitamo vam na novom Philips Baristina aparatu za espresso. Ovaj aparat je veoma jednostavan za korišćenje i održavanje.

Ovaj aparat je testiran sa kafom. Iako je pažljivo očišćen, možda se u njemu nalaze ostaci kafe. Garantujemo, međutim, da je aparat potpuno nov.

Neke karakteristike aparata:

Direktan početak

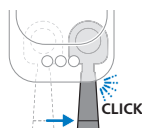

Funkcija direktnog početka omogućava vam da uključite aparat i lako spremite ukusnu kafu. Ne postoji dugme za uključivanje/isključivanje. Prosto pritisnite dugme napitka koji želite da skuvate. Zatim pomerite portafilter udesno da biste započeli proces mlevenja i kuvanja.

Dugme za povećanje intenziteta



Funkcija pojačanja intenziteta vam omogućava da skuvate intenzivniji espresso ili produženi espresso. Izaberite dugme da biste uključili pojačanje intenziteta. Ponovo ga pritisnite da biste ga isključili.

Dugme za izbacivanje na portafilteru

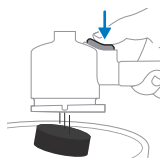

Ovo dugme vam omogućava da uklonite ostatke kafe nakon svake pripreme kafe. Uklonite ostatke kafe tako što ćete okrenuti portafilter naopako i pritisnuti dugme za izbacivanje.

Korišćenje većih šolja

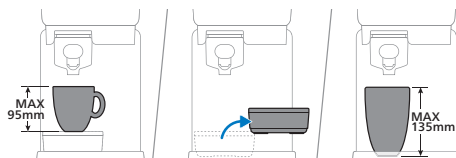

Možete ukloniti posudu za skupljanje tečnosti kako biste stvorili dodatni prostor za postavljanje viših šolja ili čaša. Ako uklonite posudu za skupljanje tečnosti, možete postaviti čašu visine do 135 mm.

Pre upotrebe

Pre prve upotrebe uklonite svu ambalažu sa aparata.

Kada prvi put koristite aparat ili ako ga niste koristili 1 nedelju ili duže, izvršite sledeće korake:

- 1 Isperite portafilter pod mlazom vode.

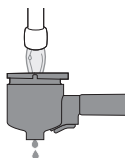

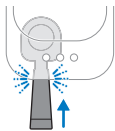

2 Postavite portafilter u aparat dok ne legne na mesto uz škljocanje.

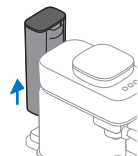

3 Uklonite rezervoar za vodu iz aparata.

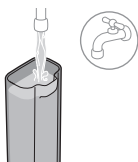

4 Isperite posudu za vodu. Napunite rezervoar za vodu svežom vodom i vratite ga u aparat.

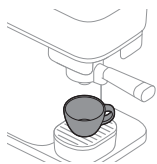

5 Stavite veliku šolju ili čašu za kafu zapremine najmanje 150 ml ispod ispusta za kafu.

6 Pritisnite i zadržite dugme za povećanje intenziteta u trajanju od 5 sekundi dok dugme ne počne polako da trepće.



7 Aparat se zagreva i počinje ispiranje vode iz ispusta za kafu u šolju. Dugme za pojačanje intenziteta će nastaviti da polako trepće tokom ovog procesa.

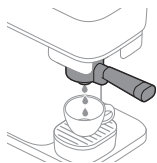

8 Kada lampica za pojačanje intenziteta prestane da trepće, aparat je završio ispiranje. Skinite portafilter i isperite ga pod mlazom sveže mlake vode sa česme. Dobro isperite portafilter sa obe strane dok nekoliko puta pritisnete dugme za uklanjanje ostataka kafe.

9 Aparat je sada spreman za upotrebu.

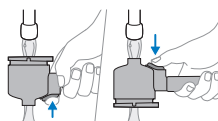

Kuvanje espressa ili produženog espressa

Standardne zapremine pića

Ovaj aparat za kafu nudi dva standardna recepta za piće:



Funkcija pojačanja intenziteta



Ovaj aparat ima funkciju pojačanja intenziteta. To vam omogućava da skuvate intenzivniji espresso ili produženi espresso tako što ćete samleti više kafe. Da biste koristili funkciju pojačanja intenziteta, prvo izaberite espresso ili produženi espresso pritiskom na dugme za odgovarajuće piće, a zatim pritisnite dugme za pojačanje intenziteta da biste uključili ovu funkciju. Sve dok je omogućena funkcija pojačanja intenziteta, LED lampica na dugmetu za pojačanje intenziteta neprekidno svetli. Kada ga ponovo pritisnete, funkcija pojačanja intenziteta će biti onemogućena.

Priprema kafe

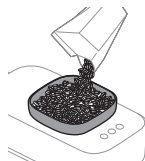

- 1 Skinite poklopac posude za kafu u zrnju i napunite je kafom u zrnju.

Upozorenje: Nemojte koristiti karamelizovana ili aromatizovana zrna kafe.

- 2 Postavite prazan i čist portafilter u aparat dok ne legne na mesto uz škljocanje.

Napomena: Postarajte se da portafilter bude prazan.

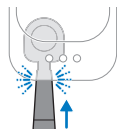

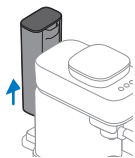

3 Uklonite rezervoar za vodu iz aparata.

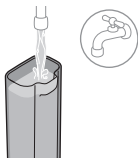

4 Napunite rezervoar za vodu svežom vodom i vratite ga u aparat.

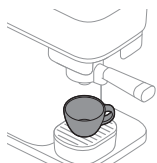

5 Stavite šolju ispod ispusta za kafu koji može da drži količinu kafe koju želite (pogledajte 'Standardne zapremine pića').

Napomena: Obavezno pravilno postavite čašu ispod ispusta portafiltra.

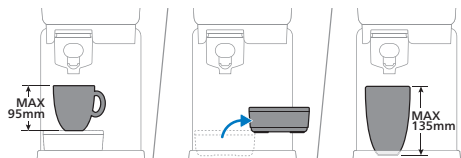

Ako postavite posudu za skupljanje tečnosti, možete postaviti čašu visine do 95 mm. Možete ukloniti posudu za skupljanje tečnosti kako biste stvorili dodatni prostor za postavljanje viših šolja ili čaša. Ako uklonite posudu za skupljanje tečnosti, možete postaviti čašu visine do 135 mm.

6 Pritisnite dugme za espresso ili produženi espresso da biste izabrali napitak koji želite da skuva. Izabrana LED lampica će početi polako da trepće.

Napomena: Ne morate čekati da se aparat zagreje. Možete preći na sledeći korak i skuhati kafu dok dugme polako trepće.



7 Da biste skuvali intenzivniji espresso ili produženi espresso, izaberite dugme za pojačanje intenziteta nakon izbora napitka. LED lampica dugmeta za pojačanje intenziteta će zasvetleti. Da biste onemogućili funkciju pojačanja intenziteta, ponovo pritisnite dugme (pogledajte 'Funkcija pojačanja intenziteta').

Napomena: Dugme za pojačanje intenziteta može se koristiti samo ako je prvo izabrano dugme napitka.



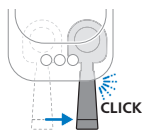

- 8** Pomerite ručicu udesno dok ne čujete škljocanje. Aparat će početi da melje kafu u zrnju. Dok aparat melje kafu za izabrani napitak, LED lampica polako trepće.

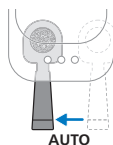

- 9** Kada aparat završi mlevenje kafe u zrnju, portafilter se automatski vraća u početni položaj i aparat počinje da kuva izabrani napitak. LED lampica će sve vreme polako treptati.



- 10** Kada LED lampica prestane da trepće, kafa je spremna. Uživajte u espresso ili produženom espresso skuvanom od sveže mlevene kafe.

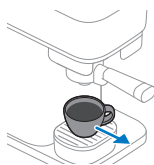

- 11** Kada su sve LED lampice isključene, portafilter se može ukloniti. Uklonite portafilter za vodu iz aparata i ispraznite ga. Okrenite portafilter iznad kante i pritisnite dugme za izbacivanje da biste uklonili ostatke kafe iz portafiltra.

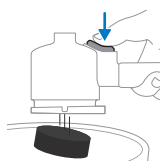

Napomena: Ispraznite portafilter nakon svakog kovanja kafe.

Kuvanje kafe bez kofeina

Aparat takođe pruža mogućnost kovanja kafe bez kofeina pomoću kafe u prahu.

- 1** Dodajte mlevenu kafu bez kofeina (maks. 10 g ili jednu punu kašiku) u portafilter.
- 2** Umetnite portafilter u aparat.
- 3** Obavezno napunite rezervoar vodom.
- 4** Stavite šolju ispod grlića za kafu.
- 5** Pritisnite i zadržite dugme za povećanje intenziteta u trajanju od 5 sekundi dok dugme ne počne polako da trepće.
- 6** Aparat se zagreva i počinje da dozira vodu kroz portafilter radi kovanja kafe bez kofeina. LED lampica polako trepće.
- 7** Ponovo pritisnite dugme za pojačavanje intenziteta kada dodete do željene količine kafe. Kafa bez kofeina je sada spremna.

Programiranje zapremina pića

Svako dugme za kafu je programirano da skuva kafu na idealnom podešavanju. Ipak, možete prilagoditi zapreminu za dugmad za piće svojim željama i sačuvati svoje želje u aparatu. Aparat će zatim kuvati željenu količinu kafe svaki put.

Napomena: Može se programirati samo dugme za zapreminu pića. Dugme za pojačavanje intenziteta se ne može programirati niti odabrati tokom režima programiranja.

				Min.	Max.
Espresso				30 ml	70 ml
Lungo				70 ml	200 ml

Da biste programirali zapreminu kafe:



1 Napunite posudu za vodu svežom vodom.

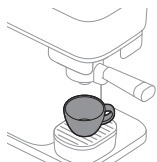

2 Postavite šoljicu na posudu za sakupljanje tečnosti.

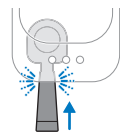

3 Postavite portafilter u aparat dok ne legne na mesto uz škljocanje.



4 Pritisnite i držite dugme recepta koji želite da promenite u trajanju od 5 sekundi dok dugme ne počne povremeno da trepće.

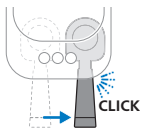

- 5** Čvrsto pomerite ručicu udesno dok ne čujete škljocanje. Aparat će početi da melje kafu u zrnu za izabrani napitak u portafilter.



- 6** Portafilter se automatski vraća u položaj i aparat počinje da kuva izabrani napitak.



- 7** Kada šolja sadrži željenu količinu kafe, ponovo pritisnite dugme koje trepće (dugme koje programirate). Izabrano dugme će treptati u kratkom nizu kako bi potvrdilo da je nova zapremina programirana.

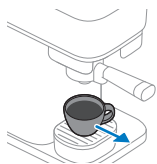

- 8** Aparat je spreman kada LED lampica prestane da trepće. Izvadite šolju i uživajte u kafi uz podešenu zapreminu.

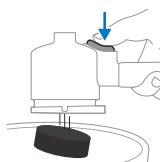

- 9** Kada su sve LED lampice isključene, portafilter se može ukloniti. Uklonite portafilter za vodu iz aparata i ispraznite ga. Okrenite portafilter iznad kante i pritisnite dugme za izbacivanje da biste uklonili ostatke kafe iz portafiltera.

Vraćanje zapremina napitaka na fabrička podešavanja

Da biste vratili zapremine napitaka na fabrička podešavanja:

- 1** Pritisnite i držite dugmad za espresso, produženi espresso i pojačanje intenziteta istovremeno u trajanju od 5 sekundi dok sva dugmad ne počnu brzo da treptću kako bi pokazala da je aparat vraćen na fabrička podešavanja.



Čišćenje i održavanje

Ispiranje aparata

Pre prve upotrebe obavezno isperite aparat. Takođe isperite aparat kada se ne koristi nedelju dana ili duže.

Da biste isprali aparat, portafilter treba da bude prazan i postavljen u aparat. Da biste započeli ispiranje, pritisnite i zadržite dugme za pojačanje intenziteta u trajanju od 5 sekundi dok dugme za pojačanje intenziteta ne počne povremeno da trepće.

1 Postavite portafilter u aparat dok ne legne na mesto uz škljocanje.

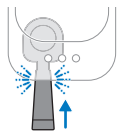

2 Uklonite rezervoar za vodu iz aparata.

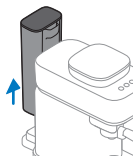

3 Isperite posudu za vodu. Napunite rezervoar za vodu svežom vodom i vratite ga u aparat.

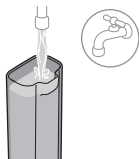

4 Stavite veliku šolju ili čašu za kafu zapremine najmanje 150 ml ispod ispusta za kafu.

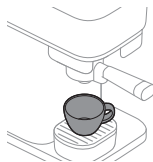

5 Pritisnite i zadržite dugme za povećanje intenziteta u trajanju od 5 sekundi dok dugme ne počne polako da trepće.





- 6 Aparat se zagreva i počinje ispiranje vode iz ispusta za kafu u šolju. Dugme za pojačanje intenziteta će nastaviti da polako trepće tokom ovog procesa.

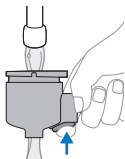

- 7 Kada lampica za pojačanje intenziteta prestane da trepće, aparat je završio ispiranje. Skinite portafilter i isperite ga pod mlazom sveže mlake vode sa česme. Dobro isperite portafilter sa obe strane dok nekoliko puta pritisnete dugme za uklanjanje ostataka kafe.

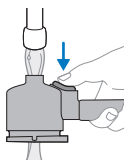

- 8 Aparat je sada spreman za upotrebu.

Čišćenje portafiltera

Isperite portafilter na kraju dana ili (ako želite) između napitaka.

Takođe možete temeljnije očistiti portafilter.

Napomena: Portafilter se ne sme prati u mašini za pranje sudova jer će to dovesti do promene boje i oštećenja materijala.

Čišćenje portafiltera ispiranjem:

- 1 Ispraznite portafilter.

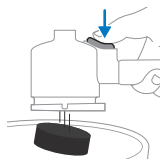

- 2 Isperite portafilter pod mlazom tople vode. Možete koristiti blagi deterdžent bez mirisa.

Upozorenje: Nemojte koristiti oštre predmete za pražnjenje ili čišćenje portafiltera jer to može oštetiti zaptivne površine.



- 3 Tokom ispiranja okrenite portafilter kako biste ga isprali sa svih strana i pritisnite dugme za izbacivanje nekoliko puta.

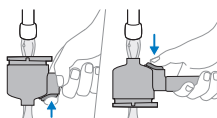

4 Osušite portafiliter čistom i suvom krpom.

Da biste temeljno očistili glavu portafiltera, potopite ga u toplu vodu i malo blage tečnosti za pranje na oko 10 minuta. Zatim ga isperite ispod slavine prema gorenavedenim uputstvima.

Napomena: Ako imate portafiliter sa drvenom drškicom, pazite da ne potopite dršku u vodu.

Čišćenje delova koji se skidaju



Sve delove koji se skidaju možete da čistite toplom vodom i blagim deterdžentom za sudove bez mirisa. Osušite delove čistom i suvom krpom.

Samo plastični poklopac posude za sakupljanje tečnosti se može prati u mašini za pranje sudova. Metalni poklopac posude za sakupljanje tečnosti se ne može prati u mašini za pranje sudova.

Čišćenje posude za kafu u zrnu i spoljašnjosti aparata



Očistite unutrašnjost posude za kafu u zrnu i spoljnu stranu aparata vlažnom krpom.

Osušite posudu za kafu u zrnu i spoljnu stranu aparata suvom krpom.

Nemojte sipati vodu u posudu za kafu u zrnu i sprečite da previše kapi vode padne u posudu za kafu u zrnu.

Čišćenje kamenca

Da biste očistili i uklonili kamenac iz aparata, preporučujemo da koristite Philips proizvod za održavanje CA6700. Nipošto nemojte koristiti sredstva za čišćenje kamenca na bazi sumporne kiseline, hlorovodonične kiseline, sulfaminske ili sirćetne kiseline (sirće) jer to može da ošteti vodeno kolo u aparatu i dovede do nepotpunog rastvaranja kamenca. Ako ne uklanjate kamenac iz aparata, vaša garancija će takode prestati da važi. Rastvor za uklanjanje kamenca kompanije Philips možete da kupite u prodavnici na mreži na adresi <https://www.home-appliances.philips/parts-accessories>.

Procedura uklanjanja kamenca

Kada dugmad za espresso i produženi espresso trepnu istovremeno nekoliko puta nakon kuvanja napitka, potrebno je ukloniti kamenac iz aparata. Koristite sredstvo za čišćenje kamenca Philips CA6700.

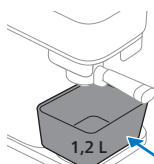
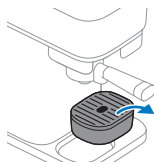

- 1 Skinite posudu za sakupljanje tečnosti sa platforme i stavite posudu kapaciteta najmanje 1,2 litra ispod ispusta za kafu.

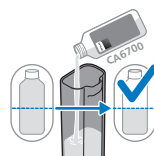

- 2 Sipajte pola boce (125 ml) tečnog sredstva za uklanjanje kamenca Philips CA6700 u rezervoar za vodu.



- 3 Napunite rezervoar za vodu svežom vodom sa česme.

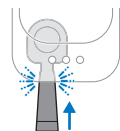

- 4 Postavite portafilter. Uverite se da u portafilteru nema ostataka kafe.

Napomena: Portafilter treba da se ubaci da bi proces uklanjanja kamenca mogao da počne.

- 5 Istovremeno pritisnite i zadržite dugmad za espresso i produženi espresso u trajanju od 5 sekundi dok dugme za espresso ne počne polako da trepće, a dugme za produženi espresso neprekidno svetli.



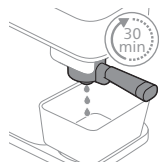

6 Aparat u redovnim intervalima dozira ceo rastvor za uklanjanje kamenca. To traje do 30 minuta.



7 Sačekajte da dugme za produženi espresso počne da trepće brzo, a dugme za espresso da neprekidno svetli. Prva faza ciklusa uklanjanja kamenca je završena.

8 Uklonite i ispraznite posudu.

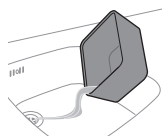

9 Vratite posudu ispod ispusta za kafu.

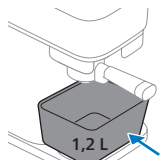

10 Uklonite rezervoar za vodu i isperite ga pod mlazom vode sa česme. Napunite rezervoar za vodu hladnom vodom sa česme i vratite ga u aparat.

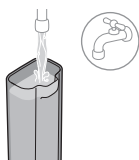

11 Pritisnite trepćuće dugme za produženi espresso da biste započeli ciklus ispiranja.



12 Dok se mašina ispira, dugme za produženi počinje polako da trepće, a dugme za espresso neprekidno svetli.

Napomena: Rezervoar za vodu će se isprazniti bez prekida.

13 Kada se ciklus ispiranja završi, lampice na tasterima će se isključiti. Postupak uklanjanja kamenca je završen.



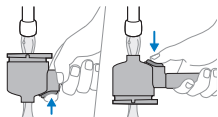

14 Skinite portafilter i isperite ga pod mlazom sveže vode sa česme. Tokom ispiranja okrenite portafilter kako biste ga isprali sa svih strana i pritisnite dugme za izbacivanje nekoliko puta. Zatim osušite portafilter čistom i suvom krpom.

Šta učiniti ukoliko dođe do prekida procesa uklanjanja kamena

U slučaju da se postupak uklanjanja kamena prekine tokom faze sa mešavinom sredstva za uklanjanje kamena i vode: iskopčajte aparat iz utičnice, ponovo ga prikopčajte i ponovo pokrenite postupak uklanjanja kamena od prvog koraka.

U slučaju da se postupak uklanjanja kamena prekine tokom ciklusa ispiranja: izvadite posudu za vodu, isperite je vodom, napunite posudu za vodu, vratite je i isperite aparat nekoliko puta (pogledajte 'Ispiranje aparata').

Značenje svetlosnih signala

	Signal	Značenje
	Dugme za espresso ili produženi espresso	Polako treptanje Napitak je izabran. Ručka portafiltera može da se pomeri udesno kako bi mlevenje kafe počelo. Izabrano dugme napitka će polako treptati čim se izabere dugme napitka i aktivira se direktan početak.
	Dugme za espresso ili produženi espresso	Brzo treptanje dok se kafa kuva Posuda za vodu je prazna dok se kafa kuva. Napunite posudu za vodu i vratite je u aparat. Obavezno gurnite posudu za vodu u kućište aparata dok ne legne na mesto uz škljocanje. Zatim pritisnite dugme koje brzo trepće da biste nastavili kuvanje.
	Dugme za espresso ili produženi espresso	Brzo treptanje nakon punjenja ili vraćanja posude za vodu Posuda za vodu nije na mestu ili nije pravilno postavljena. Obavezno gurnite posudu za vodu u kućište aparata dok ne legne na mesto uz škljocanje. Zatim pritisnite dugme napitka koje brzo trepće da biste započeli ili nastavili proces kuvanja. U slučaju da ste napunili posudu za vodu bez vađenja iz aparata, pritisnite dugme napitka koje brzo trepće da biste nastavili da kuvate kafu.
	Dugme za espresso ili produženi espresso	Trepće brzo nakon što se portafilter automatski vrati nazad Portafilter nije postavljen na mesto. Gurnite portafilter na mesto u aparatu. LED lampica će početi polako da trepće i aparat će početi da kuva kafu.

	Dugme za espresso ili produženi espresso	Trepće brzo tokom ili posle mlevenja Ručka je još uvek u položaju za mlevenje.	Posuda za vodu je izvađena iz mašine tokom mlevenja ili nije dobro postavljena na aparat. Obavezno vratite posudu za vodu i gurnite je u kućište aparata dok ne legne na mesto uz škljocanje. Aparat automatski nastavlja proces.
	Dugme za espresso ili produženi espresso	Treptanje sa prekidima.	Režim programiranja je aktivan (pogledajte 'Programiranje zapremina pića').
	Dugmad za espresso i produženi espresso	Oba trepću nakon kuvanja kafe	Morate da uklonite kamenac iz aparata (pogledajte 'Čišćenje kamenca').
	Dugmad za espresso i produženi espresso	Dugme za espresso polako trepće, a dugme za produženi espresso neprekidno svetli.	Aparat je u prvoj fazi ispiranja postupka uklanjanja kamenca (pogledajte 'Procedura uklanjanja kamenca').
	Dugmad za espresso i produženi espresso	Dugme za espresso neprekidno svetli, a dugme za produženi espresso polako trepće.	Aparat je u fazi ispiranja postupka uklanjanja kamenca (pogledajte 'Procedura uklanjanja kamenca').
	Dugmad za espresso i produženi espresso	Dugme za espresso brzo trepće, a dugme za produženi espresso neprekidno svetli.	Portafilter nije postavljen nakon što je počeo proces uklanjanja kamenca. Ubacite portafilter i aparat počinje postupak uklanjanja kamenca (pogledajte 'Procedura uklanjanja kamenca').
			Posuda za vodu nije umetnuta ili nije pravilno postavljena, a proces uklanjanja kamenca je počeo. Postavite posudu za vodu i pritisnite dugme za espresso koje brzo trepće da biste započeli postupak uklanjanja kamenca (pogledajte 'Procedura uklanjanja kamenca').

	Dugmad za espresso i produženi espresso	Dugme za espresso neprekidno svetli, a dugme za produženi espresso brzo trepće.	Posuda za vodu je prazna tokom postupka uklanjanja kamenca. Izvadite posudu za vodu, isperite je vodom, vratite je nazad i pritisnite dugme za produženi espresso koje brzo trepće da biste nastavili postupak uklanjanja kamenca (pogledajte 'Procedura uklanjanja kamenca').
	Dugme za povećanje intenziteta	Neprekidno svetli, a dugme za espresso ili produženi espresso polako trepće.	Izabrana je funkcija pojačanja intenziteta. Dugme za pojačanje intenziteta može se odabrati samo ako je prvo aktivirano jedno od dugmadi napitaka (pogledajte 'Funkcija pojačanja intenziteta').
	Dugme za povećanje intenziteta	Polako treptanje	Aparat pokreće i obavlja ispiranje aparata.
	Dugme za povećanje intenziteta	Brzo treptanje	Ispiranje ili kuvanje kafe bez kofeina pomoću mlevene kafe je počeo bez ubačenog portafiltra. Ubacite portafilter i aparat će započeti proces.
			Posuda za vodu je prazna tokom ispiranja, nedostaje ili nije pravilno postavljena. Napunite posudu za vodu, obavezno je vratite u aparat i pritisnite dugme za pojačanje intenziteta koje brzo trepće da biste započeli ispiranje.
	Sva dugmad	Polako treptanje	Aparat se vraća u početni položaj. Tokom ovog perioda ne možete ukloniti portafilter. Kada LED lampice prestanu da trepću, možete ukloniti portafilter.

Rešavanje problema

Problem

Ručka portafiltra ne može da se pomeri udesno kako bi mlevenje kafe počelo.

Mogući uzrok

Zaštita aparata se aktivira da se nova kafa ne bi kuvala dok su u portafiltru još uvek stari ostaci od kafe.

Rešenje

Izvadite portafilter i ispraznite ga, isperite ga ako je potrebno i vratite ga u aparat. Uvek proverite da li je portafilter prazan pre početka novog kuvanja.

Problem	Mogući uzrok	Rešenje
Portafilter je zaglavljen u položaju za mlevenje na desnoj strani.	Utikač je uklonjen iz mašine dok je portafilter bio u položaju za mlevenje.	Ručno vratite portafilter na početni položaj.
Dugme za espresso ili produženi espresso nastavlja da trepće polako i aparat se ne zagreva.	Čim se izabere dugme napitka, dugme će početi polako da trepće kako bi označilo da je aktivirana funkcija direktnog pokretanja. Aparat se zagreva i sledeći korak se već može napraviti.	Ne morate da čekate. Zatim pomerite ručku portafiltera udesno da biste započeli proces mlevenja i kuvanja.
Aparat ne započinje mlevenje kafe u zrnju. Dugme za espresso ili produženi espresso nastavlja da trepće polako nakon što se portafilter pomeri udesno kako bi se započelo mlevenje.	Portafilter nije ubačen u potpunosti u trenutku pomera na desno ili se portafilter pomerio sa mesta dok se pomerao na desno.	Malo gurnite dršku portafiltera da biste ga dobro povezali sa aparatom. Aparat će početi da melje kafu u zrnju. Obavezno uvek potpuno ubacite portafilter u aparat dok ne čujete škljocanje.
Aparat za kafu ne počinje da kuva kafu. Dugme za espresso ili produženi espresso stalno trepće brzo nakon mlevenja.	Portafilter nije na mestu nakon automatskog vraćanja na položaj za kuvanje.	Malo gurnite dršku portafiltera da biste ga dobro povezali sa aparatom. Aparat će početi da kuva kafu.
	Posuda za vodu je izvađena iz mašine tokom mlevenja ili nije dobro postavljena na aparat.	Obavezno vratite posudu za vodu i gurnite je u kućište aparata dok ne legne na mesto uz škljocanje.
Portafilter se ne može ukloniti niti izvući iz aparata.	Aparat još uvek kuva kafu.	Dok god je proces kuvanja u toku i LED lampica izabranog napitka polako trepće, portafilter se ne može ukloniti iz aparata.
	Proces kuvanja, ispiranja, programiranja ili uklanjanja kamenca je prekinut.	Ako se proces prekine, aparatu je potrebno neko vreme da se vrati u početni položaj. Tokom ovog procesa, portafilter se ne može ukloniti dok se ne isključe sve LED lampice.

Problem	Mogući uzrok	Rešenje
Portafilter se ne može ukloniti niti izvući iz mašine i sve 3 LED lampice stalno trepću polako duže vreme.	Aparat pokušava da se vrati u neutralan položaj, ali nije u stanju da to učini.	Iskopčajte aparat iz utičnice, sačekajte 15 sekundi i ponovo prikopčajte aparat. Kada se ponovo uključi, aparat će pokušati da reši problem. Ako to ne reši problem, pokušajte da iskopčate aparat, sačekajte 15 sekundi i ponovo prikopčajte aparat. Ako to ne radi, potrebno je servisiranje aparata. Obratite se centru za korisničku podršku u svojoj zemlji.
Kafa je nije dovoljno jaka ili je previše slaba.	Funkcija pojačanja intenziteta nije izabrana.	Nakon što se odabere recept za piće, možete pritisnuti dugme za pojačanje intenziteta da biste uključili ovu funkciju. Ako se dugme za pojačanje intenziteta izabere, napitak će biti jači (pogledajte 'Funkcija pojačanja intenziteta').
	Vrsta kafe u zrnju ili prženje nisu dovoljno jaki.	Probajte drugu vrstu kafe ili prženja.
	Koristite aparat po prvi put ili nakon prelaska na drugu vrstu kafe ili prženja. Sistem doziranja treba da se prilagodi.	Skuvajte još jednu ili dve šoljice kafe da biste optimizovali sistem doziranja.
Aparat ne kuva kafu i curi oko portafiltera.	Portafilter nije ispražnjen pre nego što je počelo novo kuvanje.	Obavezno ispraznite portafilter pre nego što počnete novo kuvanje. Uverite se da nema mlevene kafe preostale u portafilteru pre nego što počnete proces mlevenja i kuvanja.
Mlevena kafa ispada iz aparata u posudu za sakupljanje tečnosti.	Kucanje nije započeto sa praznim portafilterom. Preostalo je malo mlevene kafe unutra pre početka procesa mlevenja i kuvanja.	Izvadite portafilter iz aparata. Ispraznite i isperite pod mlazom vode sa česme. Obavezno započnite novo kuvanje sa praznim portafilterom. Ako je portafilter zaglavljn, pomerite ga nazad na levo, a zatim ga uklonite i ispraznite. Uklonite talog koji ispadne suvom krpom i pokušajte da skuvate novu kafu.

Problem	Mogući uzrok	Rešenje
Ispod aparata ima čiste vode.	Posuda za vodu je bila prepuna kada je vraćena u aparat, pa je voda prosuta.	Kada postavljate punu posudu za vodu, pazite da se voda ne prolije.
Iz portafiltera curi nekoliko kapi kafe ili vode.	Malo kafe ili vode je ostalo u portafiltru nakon pražnjenja ili čišćenja.	Može se desiti da kafa malo kaplje. Nakon ispiranja obavezno otresite višak vode.

Aparat za mlečnu penu (BAR303, BAR311)

Uputstvo za upotrebu



- 1 Uključite utikač u zidnu utičnicu.

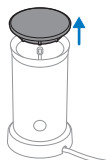

- 2 Uklonite poklopac aparata za mlečnu penu sa posude.

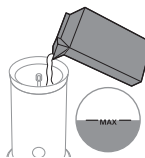

- 3 Napunite posudu aparata za mlečnu penu mlekom do željenog nivoa.

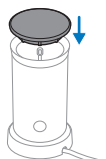

- 4 Zatvorite poklopac aparata za mlečnu penu i uverite se da osovina držača mutilice staje na poklopac kao što je prikazano.



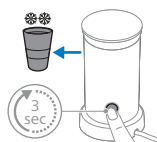

- 5 Držite pritisnuto dugme 1 sekundu za zagrevanje i pravljenje mlečne pene. Držite pritisnuto dugme 3 sekunde za pravljenje pene od hladnog mleka.

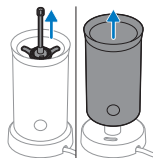

- 6 Izvadite mutilicu radi čišćenja nakon pravljenja pene.

Čišćenje i održavanje



- 1 Isperite unutrašnjost aparata za mlečnu penu pod mlazom vruće vode.

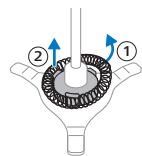

- 2 Skinite poklopac, a zatim uklonite držač mutilice iz aparata za mlečnu penu.

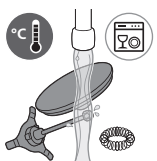

- 3 Uklonite mutilicu sa držača i isperite delove pod mlazom tople vode.

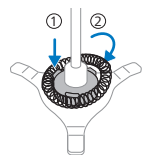

- 4 Postavite mutilicu na njen držač. Stavite držač mutilice zajedno sa mutilicom u aparat za mlečnu penu.



- 5 Izvucite utikač iz zidne utičnice. Očistite spoljnu stranu aparata za mlečnu penu vlažnom krpom.

Rešavanje problema

U ovom poglavlju su u kratkim crtama navedeni najčešći problemi sa kojima možete da se susretnete dok koristite aparat za mlečnu penu.

Problem	Mogući uzrok	Rešenje
Indikator na dugmetu trepće, ali aparat ne radi.	Upravo ste spremili vruću mlečnu penu ili vruće mleko i ponovo ste pritisli dugme za mleko ili vruću mlečnu penu, a niste sačekali da se aparat ohladi.	Ukoliko želite ponovo da pripremite vruću mlečnu penu ili vruće mleko, bokal za mleko mora da se ohladi nekoliko minuta pre nego što ga ponovo upotrebite. Dok god je bokal za mleko vruć, ograničavač temperature onemogućava dalji rad aparata. Možete da isperete unutrašnjost bokala za mleko hladnom vodom da bi se on brže ohladio.
	Temperatura mleka je suviše visoka.	Zamenite toplo mleko hladnim ili sačekajte da se aparat ohladi.
Aparat ne pravi penu.	Niste pravilno postavili poklopac na aparatu.	Pravilno postavite poklopac.
	Niste prikačili spiralu za pravljenje pene na njen držač.	Prikačite spiralu za pravljenje pene na njen držač.
	Koristili ste vrstu mleka koja nije pogodna za stvaranje pene.	Mnogo faktora može da utiče na kvalitet mlečne pene (poput sadržaja proteina). Ukoliko se mleko ne peni kao što biste želeli, isprobajte drugi tip ili marku mleka. Koristite delimično obrano kravlje mleko ohlađeno na temperaturu frižidera za najbolje rezultate u pravljenju pene.
	U unutrašnjosti bokala za mleko se nalaze ostaci mleka, što sprečava okretanje držača spirale za pravljenje pene.	Očistite držač spirale za pravljenje pene i unutrašnjost bokala za mleko.
Mleko izlazi ispod poklopca.	Stavili ste previše mleka u bokal za mleko.	Nemojte da puniti bokal za mleko preko oznake "MAX".

Problem	Mogući uzrok	Rešenje
Mleko nije jako vruće.	To je normalno.	Mleko se zagreva do približno 74°C da bi se obezbedila najbolja pena i najbolji ukus. Proteini iz mleka počinju da se razgrađuju i sagorevaju ukoliko se mleko pregreje.
Nije se napravila pena od svog mleka.	To je normalno.	Aparat ne pravi penu od svog mleka. Aparat pravi optimalan odnos pene u odnosu na mleko. Mleko se lako meša sa kafom ili drugim napicima i mlečna pena ostaje na vrhu pružajući izvrstan ukus.

Energetska efikasnost

Energetska efikasnost BAR30X	Vrednost
Potrošnja energije u stanju pripravnosti	/
Potrošnja energije u isključenom stanju	0,2 W
Potrošnja energije u stanju pripravnosti na mreži	/
Period pre automatskog prelaska u isključeni režim	0 min
Merni standard	EN 50564:2011

İçerik

Kahve makinesine genel bakış	497
Giriş	497
Cihazın kullanıma hazırlanması	498
Espresso veya Lungo demleme	500
İçecek hacimlerini programlama	503
Temizlik ve bakım	505
Kirecin temizlenmesi	507
Işık sinyallerinin anlamı	510
Sorun giderme	512
Süt köpürtücü (BAR303, BAR311)	515
Enerji verimliliği	518

Kahve makinesine genel bakış

- 1 Espresso düğmesi
- 2 Lungo düğmesi
- 3 Yoğunluk artırma düğmesi
- 4 Su haznesi kapağı
- 5 Su haznesi
- 6 Çekirdek haznesi
- 7 Çekirdek haznesi kapağı
- 8 Portafiltre
- 9 Portafiltre tutucu
- 10 Damlama tepsi
- 11 Fincan platformu
- 12 Alt damlama tepsi

Giriş

Yeni Philips Baristina Espresso Makinenizi iyi günlerde kullanın. Bu makinenin kullanımı ve bakımı son derece kolaydır.

Bu makine kahveyle test edilmiştir. Özenle temizlenmiş olmasına rağmen bir miktar kahve kalıntısıyla karşılaşabilirsiniz. Bununla birlikte, makinenin tamamen yeni bir ürün olduğunun garantisini veririz.

Makinenin bazı özellikleri:

Doğrudan başlatma



Doğrudan başlatma işlevi sayesinde makinenizin düğmesine basıp lezzetli kahveleri kolayca demleyebilirsiniz. Açma/kapama düğmesi bulunmaz. Demlemek istediğiniz içeceğin düğmesine basmanız yeterlidir. Ardından portafiltreyi sağa çevirerek öğütme ve demleme işlemini başlatın.

Yoğunluk artırma düğmesi

EXTRA STRONG



Yoğunluk artırma işlevi, daha yoğun bir Espresso veya Lungo demlemenize olanak tanır. Yoğunluk artırma düğmesini seçerek işlevi etkinleştirebilirsiniz. Düğmeye tekrar basarak işlevi kapatabilirsiniz.

Portafiltre üzerinde bulunan tahliye düğmesi

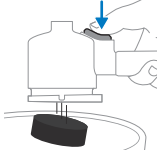

Bu tahliye düğmesi sayesinde, her kahve demleme işleminden sonra kahve telvesini zahmetsizce çıkarabilirsiniz. Kahve telvesini çıkarmak için portafiltreyi ters çevirip tahliye düğmesine basmanız yeterlidir.

Daha büyük fincan kullanımı

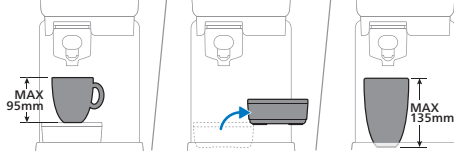

Daha uzun fincanlar veya bardaklar koymak için damlama tepsisini çıkararak ekstra alan yaratabilirsiniz. Damlama tepsisi çıkarıldığında 135 mm yüksekliğe kadar bir fincan yerleştirebilirsiniz.

Cihazın kullanıma hazırlanması

İlk kullanımdan önce makinedeki tüm ambalaj malzemelerini çıkarın.

Makineyi ilk kez kullanıyorsanız ya da 1 hafta veya daha uzun süre kullanmadıysanız aşağıdaki adımları gerçekleştirin:

- 1 Portafiltreyi musluk altında durulayın.

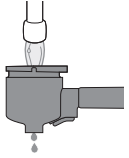

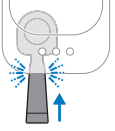

2 Portafiltre yerine oturana kadar makineye doğru itin.

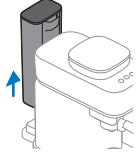

3 Su haznesini makineden çıkarın.

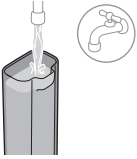

4 Su haznesini durulayın. Su haznesini temiz suyla doldurup makineye geri takın.

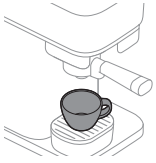

5 Kahve musluğunun altına en az 150 ml kapasiteli büyük bir fincan veya kahve kupası yerleştirin.



6 Yoğunluk artırma düğmesini 5 saniye boyunca basılı tutun, düğme yavaşça yanıp sönmeye başlayana kadar bekleyin.



7 Makine ısınır ve suyu kahve musluğundan fincana boşaltarak durulama yapmaya başlar. Bu işlem sırasında Yoğunluk artırma düğmesi yavaşça yanıp sönmeye devam eder.

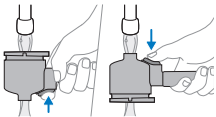

8 Yoğunluk artırma ışığı yanıp sönmeyi durdurduğunda makine, durulama işlemini tamamlamış olur. Portafiltreyi çıkarıp temiz ve ılık suyla musluk altında durulayın. Portafiltreyi her iki tarafından iyice durularken posa çıkarma düğmesine birkaç kez basın.

9 Makine artık kullanıma hazırdır.

Espresso veya Lungo demleme

Standart içecek hacimleri

Bu kahve makinesi iki standart içecek tarifi sunmaktadır:



Yoğunluk artırma işlevi



Bu makinede bir Yoğunluk artırma işlevi bulunur. Bu işlev, daha fazla kahve öğütürerek daha yoğun bir Espresso veya Lungo demlemenize olanak tanır. Yoğunluk artırma işlevini kullanmak için önce içecek düğmesine basarak Espresso veya Lungo seçin, ardından Yoğunluk artırma düğmesine basarak bu işlevi etkinleştirin. Yoğunluk artırma işlevi etkin olduğu sürece düğmenin üzerindeki LED ışığı sürekli yanar. Düğmeye tekrar bastığınızda Yoğunluk artırma işlevi devre dışı kalır.

Kahve hazırlama



- 1 Çekirdek haznesinin kapağını çıkarıp hazneyi kahve çekirdekleriyle doldurun.

Uyarı: Karamelize edilmiş veya aroma eklenmiş kahve çekirdeği kullanmayın.

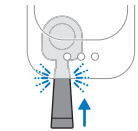

- 2 Boş ve temiz portafiltreyi yerine oturana kadar makineye doğru itin.

Not: Portafiltrenin boş olduğundan emin olun.

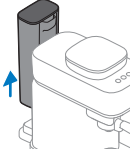

3 Su haznesini makineden çıkarın.

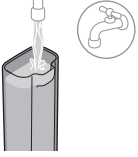

4 Su haznesini temiz suyla doldurup makineye geri takın.

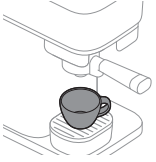

5 Kahve musluğunun altına istediğiniz kahve miktarını alabilecek bir fincan yerleştirin (bk. "Standart içecek hacimleri").

Not: Fincanın portafiltre musluğunun altına doğru şekilde yerleştirildiğinden emin olun.

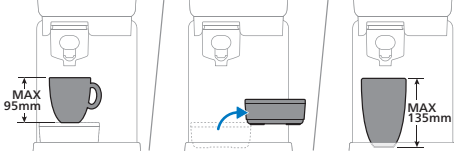

Damlama tepsi yerleştirildiğinde 95 mm yüksekliğe kadar bir fincan yerleştirebilirsiniz. Daha uzun fincanlar veya bardaklar koymak için damlama tepsisini çıkararak ekstra alan yaratabilirsiniz. Damlama tepsi çıkarıldığında 135 mm yüksekliğe kadar bir fincan yerleştirebilirsiniz.

6 Demlemek istediğiniz içeceği seçmek için Espresso veya Lungo düğmesine basın. Seçilen LED yavaşıca yanıp sönmeye başlar.

Not: Makinenin ısınmasını beklemeniz gerekmez. Düğme yavaşıca yanıp sönerken bir sonraki kahve demleme adımına geçebilirsiniz.



7 Daha yoğun bir Espresso veya Lungo demlemek için içeceğinizi seçtikten sonra Yoğunluk artırma düğmesini seçin. Yoğunluk artırma düğmesinin LED'i yanar. Yoğunluk artırma işlevini devre dışı bırakmak için düğmeye tekrar basın (bk. "Yoğunluk artırma işlevi").

Not: Yoğunluk artırma düğmesi, yalnızca bir içecek düğmesi seçildikten sonra kullanılabilir.

EXTRA STRONG



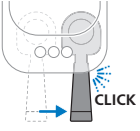

- 8** Kolu, "klik" sesi duyana kadar sağa çevirin. Makine kahve çekirdeklerini öğütmeye başlar. Seçilen içecek öğütülürken LED yavaşça yanıp sönmeye devam eder.

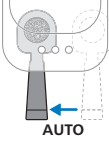

- 9** Makine kahve çekirdeklerini öğütmeyi tamamladığında portafiltre otomatik olarak başlangıç konumuna geri döner ve makine seçilen içeceği demlemeye başlar. LED yavaşça yanıp sönmeye devam eder.



- 10** LED yanıp sönmeyi durdurduğunda kahveniz hazırdır. Taze öğütülmüş kahve çekirdeklerinden demlenen Espresso veya Lungo'nuzun tadını çıkarın.



- 11** Tüm LED'ler söndüğünde portafiltreyi çıkarabilirsiniz. Portafiltreyi boşaltmak için makineden çıkarın. Kahve telvesini portafiltreden çıkarmak için portafiltreyi bir çöp kutusunun üzerinde ters çevirip tahliye düğmesine basın.

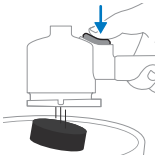

Not: Her kahve demleme işleminden sonra portafiltreyi boşaltın.

Kafeinsiz kahve demleme



Makinede ayrıca, önceden öğütülmüş kahve tozu kullanılarak kafeinsiz kahve demleme seçeneği de bulunmaktadır.

- 1 Portafiltreye kafeinsiz öğütülmüş kahve (maksimum 10 g veya bir dolu yemek kaşığı) ekleyin.
- 2 Portafiltreyi makineye yerleştirin.
- 3 Su haznesinin suyla dolu olduğundan emin olun.
- 4 Kahve musluğunun altına bir fincan yerleştirin.
- 5 Yoğunluk artırma düğmesini 5 saniye boyunca basılı tutun, düğme yavaşça yanıp sönmeye başlayana kadar bekleyin.
- 6 Makine ısınır ve suyu portafiltreden geçirerek kafeinsiz kahvenizi demler. LED yavaşça yanıp sönmeye devam eder.
- 7 İstedığınız kahve miktarına ulaştığınızda Yoğunluk artırma düğmesine tekrar basın. Kafeinsiz kahveniz artık hazır.

İçecek hacimlerini programlama

Her kahve düğmesi, kahveyi ideal ayarlarında demlemek üzere programlanmıştır. Bununla birlikte, içecek düğmelerinin hacmini kişisel tercihlerinize göre ayarlayabilir ve bu tercihi makinede kaydedebilirsiniz. Sonrasında makine, her seferinde tercih ettiğiniz miktarda kahveyi demler.

Not: Yalnızca içecek düğmelerinin hacmi programlanabilir. Yoğunluk artırma düğmesi programlama modunda programlanamaz ve/veya seçilemez.

				Min.	Max.
Espresso				30 ml	70 ml
Lungo				70 ml	200 ml

Kahve hacmini programlamak için:

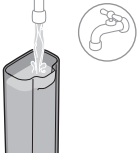

1 Su haznesini temiz suyla doldurun.

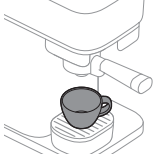

2 Damlama tepsisine bir bardak yerleştirin.

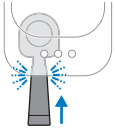

3 Portafiltreyi yerine oturana kadar makineye doğru itin.

4 Değiştirmek istediğiniz tarifi düğmesini, düğme aralıklı olarak yanıp sönmeye başlayana kadar 5 saniye basılı tutun.





5 Kolu, "klik" sesi duyana kadar sıkıca sağa çevirin. Makine, seçilen içecek için kahve çekirdeklerini portafiltrenin içine öğütmeye başlar.

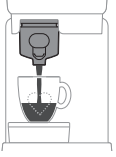

6 Portafiltre otomatik olarak başlangıç konumuna geri döner ve makine, seçilen içeceği demlemeye başlar.



7 Fincan istediğiniz miktarda kahveyle dolduğunda yanıp sönen düğmeye (programladığınız düğme) tekrar basın. Seçilen düğme, yeni hacmin programlandığını doğrulamak için kısa bir süre yanıp söner.

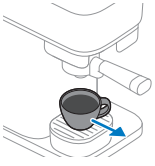

8 LED yanıp sönmeyi durdurduğunda makine hazırdır. Fincanı çıkarıp ayarladığınız miktardaki kahvenizin keyfini çıkarın.

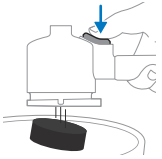

9 Tüm LED'ler söndüğünde portafiltreyi çıkarabilirsiniz. Portafiltreyi boşaltmak için makineden çıkarın. Kahve telvesini portafiltreden çıkarmak için portafiltreyi bir çöp kutusunun üzerinde ters çevirip tahliye düğmesine basın.

İçecek hacimlerini fabrika ayarlarına sıfırlama

İçecek hacimlerini kendi fabrika ayarlarına sıfırlamak için:

1 Espresso, Longo ve Yoğunluk artırma düğmelerine aynı anda 5 saniye basılı tutun. Tüm düğmeler hızlıca yanıp sönerek makinenin fabrika ayarlarına sıfırlandığını gösterir.



Temizlik ve bakım

Makineyi durulama

İlk kullanımdan önce makinenin durulandığından emin olun. Ayrıca makine bir hafta veya daha uzun süre kullanılmadıysa durulama işlemi yapılmalıdır. Makineyi durulamak için portafiltre boş olmalı ve makineye yerleştirilmelidir. Durulamayı başlatmak için düğme aralıklı olarak yanıp sönmeye başlayana kadar Yoğunluk artırma düğmesini 5 saniye basılı tutun.

1 Portafiltreyi yerine oturana kadar makineye doğru itin.

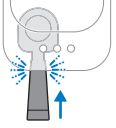

2 Su haznesini makineden çıkarın.

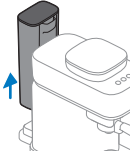

3 Su haznesini durulayın. Su haznesini temiz suyla doldurup makineye geri takın.

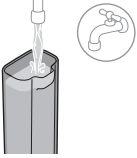

4 Kahve musluğunun altına en az 150 ml kapasiteli büyük bir fincan veya kahve kupası yerleştirin.

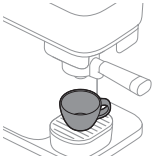

5 Yoğunluk artırma düğmesini 5 saniye boyunca basılı tutun, düğme yavaşça yanıp sönmeye başlayana kadar bekleyin.





- 6 Makine ısınır ve suyu kahve musluğundan fincana boşaltarak durulama yapmaya başlar. Bu işlem sırasında Yoğunluk artırma düğmesi yavaşça yanıp sönmeye devam eder.

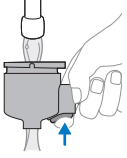

- 7 Yoğunluk artırma ışığı yanıp sönmeyi durdurduğunda makine, durulama işlemini tamamlamış olur. Portafiltreyi çıkarıp temiz ve ılık suyla musluk altında durulayın. Portafiltreyi her iki tarafından iyice durularken posa çıkarma düğmesine birkaç kez basın.
- 8 Makine artık kullanıma hazırdır.

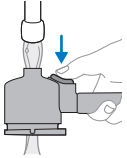

Portafiltreyi temizleme

Portafiltreyi gün sonunda veya isterseniz içecekler arasında durulayarak temizleyin.

Ayrıca portafiltreyi daha detaylı temizleyebilirsiniz.

Not: Materyallerin renginin solmasına ve zarar görmesine neden olabileceğinden portafiltre bulaşık makinesinde yıkanamaz.

Portafiltreyi durulayarak temizleme:

- 1 Portafiltreyi boşaltın.

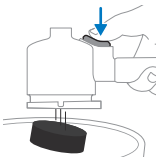

- 2 Portafiltreyi musluk altında sıcak suyla durulayın. Hafif ve kokusuz bir deterjan kullanabilirsiniz.

Uyarı: Sızdırmazlık yüzeylerine zarar verebileceğinden portafiltreyi boşaltmak veya temizlemek için keskin nesnelere kullanmayın.



- 3 Durulama sırasında her tarafından iyice durulamak için portafiltreyi çevirerek durulayın ve birkaç kez tahliye düğmesine basın.

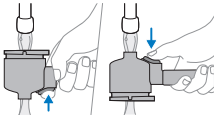

4 Portafiltreyi temiz ve kuru bir bezle kurulayın.

Portafiltre başlığını iyice temizlemek için portafiltreyi ılık su ve hafif bir bulaşık deterjanında yaklaşık 10 dakika bekletin. Ardından yukarıdaki talimatlara göre musluğun altında durulayın.

Not: Ahşap saplı bir portafiltreye sahipseniz sap kısmını suya batırmamaya dikkat edin.

Çıkarılabilir parçaları temizleme



Tüm çıkarılabilir parçaları sıcak su ve hafif, kokusuz bir bulaşık deterjanıyla temizleyebilirsiniz. Parçaları temiz ve kuru bir bezle kurulayın.

Yalnızca plastik damlama tepsisi kapağı bulaşık makinesinde yıkanabilir. Metal damlama tepsisi kapağı bulaşık makinesinde yıkanmamalıdır.

Çekirdek haznesini ve makinenin dışını temizleme



Çekirdek haznesinin içini ve makinenin dışını nemli bir bezle temizleyin.

Çekirdek haznesini ve makinenin dışını kuru bir bezle kurulayın.

Çekirdek haznesine su dökmeyin ve içine aşırı miktarda su damlamasından kaçınınız.

Kirecin temizlenmesi

Makineyi temizlemek ve kireçten arındırmak için Philips CA6700 bakım ürününü kullanmanızı öneririz. Kesinlikle sülfürik asit, hidroklorik asit, sülfamik veya asetik asit (sirke) tabanlı bir kireç çözücü kullanmayın. Bu maddeler makinenizin su aksamına zarar verip kirecin tamamen çözülmemesine neden olabilir. Cihazın kirecinin temizlenmemesi de garantiyi geçersiz kılar. Philips kireç çözme solüsyonunu <https://www.home-appliances.philips/parts-accessories> adresinde yer alan online mağazadan satın alabilirsiniz.

Kireç çözme işlemi



Bir içecek demledikten sonra Espresso ve Lungo düğmeleri aynı anda birkaç kez yanıp sönüyorsa makinanızdaki kirecin temizlenmesi gerekmektedir. Philips CA6700 kireç çözücüsünü kullanın.

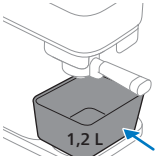
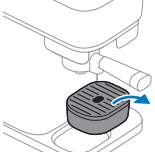

- 1 Damlama tepsinizi platformdan çıkarın ve kahve musluğunun altına en az 1,2 litre kapasiteli bir kap koyun.

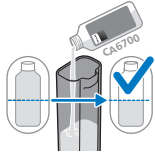

- 2 Philips CA6700 sıvı kireç çözücüsünün yarım şişesini (125 ml) su haznesine dökün.

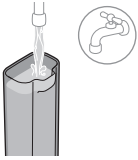

- 3 Su haznesini temiz musluk suyu ile doldurun.

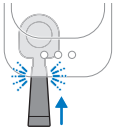

- 4 Portafiltreyi yerleştirin. Portafiltrede kahve telvesi olmadığından emin olun.

Not: Kireç çözme işlemine başlamak için portafiltrenin yerleştirilmesi gerekmektedir.



- 5 Espresso düğmesi yavaşça yanıp sönmeye başlayana ve Lungo düğmesi sürekli yanana kadar Espresso ve Lungo düğmelerini 5 saniye boyunca birlikte basılı tutun.



6 Makine, tüm kireç çözme solüsyonunu düzenli aralıklarla boşaltır. Bu işlem en fazla 30 dakika sürer.



7 Lungo düğmesi hızlı bir şekilde yanıp sönmeye başlayana ve Espresso düğmesi sürekli yanana kadar bekleyin. Bu gerçekleştiğinde kireç çözme döngüsünün ilk aşaması tamamlanmıştır.

8 Kabı çıkarıp boşaltın.

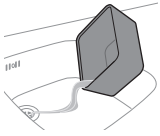

9 Kabı kahve musluğunun altına tekrar yerleştirin.

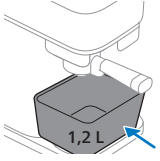

10 Su haznesini çıkarıp muslukta durulayın. Su haznesini soğuk musluk suyuyla doldurup makineye geri takın.

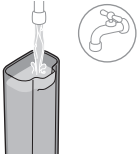

11 Durulama döngüsünü başlatmak için yanıp sönen Lungo düğmesine basın.

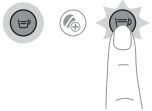

12 Makine durulama yaparken Lungo düğmesi yavaşça yanıp sönmeye başlar ve Espresso düğmesi sürekli yanar.

Not: Su haznesi kesintisiz şekilde boşaltılır.



13 Durulama döngüsü tamamlandığında düğmelerdeki ışıklar kapanır. Kireç çözme işlemi tamamlanmıştır.

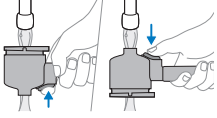

14 Portafiltreyi çıkarıp temiz suyla musluk altında durulayın. Durulama sırasında her tarafından iyice durulamak için portafiltreyi çevirerek durulayın ve birkaç kez tahliye düğmesine basın. Ardından portafiltreyi temiz ve kuru bir bezle kurulayın.

Kireç çözme işlemi bölündüğünde yapılması gerekenler

Kireç çözme işlemi kireç çözücü ve su karışımı aşamasında kesintiye uğrarsa: Makinenin fişini çekin, tekrar takın ve kireç çözme işlemine birinci adımdan itibaren yeniden başlayın.

Kireç çözme işlemi durulama döngüsü sırasında kesintiye uğrarsa: Su haznesini çıkarıp su ile durulayın, su haznesini doldurun ve makineyi birkaç kez durulayın (bk. "Makineyi durulama").

Işık sinyallerinin anlamı

	Sinyal	Anlamı	
	Espresso veya Lungo düğmesi	Yavaşça yanıp sönüyor	İçecek seçilmiştir. Portafiltre kolunu sağa çevirerek kahve öğütme işlemini başlatabilirsiniz. İçecek düğmesi seçildiği anda ve doğrudan başlatma etkinleştirdiğinde düğme yavaşça yanıp sönmeye başlar.
	Espresso veya Lungo düğmesi	Kahve demlenirken hızlı şekilde yanıp sönüyor	Kahve demlenirken su haznesi boştur. Su haznesini doldurun ve makineye tekrar yerleştirin. Su haznesini makinenin yuvasına tam olarak yerleştirdiğinizden emin olun. Ardından hızlı yanıp sönen düğmeye basarak demlemeye devam edin.
	Espresso veya Lungo düğmesi	Su haznesini doldurduktan veya yerine geri koyduktan sonra hızlı yanıp sönüyor	Su haznesi yerinde değildir veya yerine doğru yerleştirilmemiştir. Su haznesini makinenin yuvasına tam olarak yerleştirdiğinizden emin olun. Ardından hızlı yanıp sönen içecek düğmesine basarak demleme işlemini başlatın veya devam ettirin. Su haznesini makineden çıkarmadan doldurduysanız hızlı yanıp sönen düğmeye basarak demleme işlemini sürdürebilirsiniz.
	Espresso veya Lungo düğmesi	Portafiltre otomatik olarak geri döndüğünde hızlı yanıp sönüyor	Portafiltre yerine oturmamıştır. Portafiltreyi iterek makinenin içine yerleştirin. LED yavaşça yanıp sönmeye başladığında makine kahveyi demlemeye başlar.



Espresso veya
Lungo düğmesi

Öğütme işlemi sırasında
veya sonrasında hızlı
yanıp sönüyor
Kol öğütme konumunda
kalmıştır.

Su haznesi öğütme sırasında çıkarılmış
veya makineye tam olarak
yerleştirilmemiştir. Su haznesini geri
yerleştirin ve yerine oturana kadar
makinenin yuvasına doğru ittirin.
Makine süreci otomatik olarak devam
ettirir.



Espresso veya
Lungo düğmesi

Aralıklı olarak yanıp
sönüyor

Programlama modu etkindir (bk.
"İçecek hacimlerini programlama").



Espresso ve
Lungo
düğmeleri

Kahve demledikten sonra
her iki düğme de yanıp
sönüyor

Makinenin kireç çözme işlemi
yapılmalıdır (bk. "Kirecin
temizlenmesi").



Espresso ve
Lungo
düğmeleri

Espresso düğmesi yavaşça
yanıp sönüyor, Lungo
düğmesi ise sürekli
yanıyor.

Makine, kireç çözme işleminin ilk
durulama aşamasındadır (bk. "Kireç
çözme işlemi").



Espresso ve
Lungo
düğmeleri

Espresso düğmesi sürekli
yanıyor, Lungo düğmesi
ise yavaşça yanıp sönüyor.

Makine, kireç çözme işleminin
durulama aşamasındadır (bk. "Kireç
çözme işlemi").



Espresso ve
Lungo
düğmeleri

Espresso düğmesi hızlı
yanıp sönüyor, Lungo
düğmesi ise sürekli
yanıyor.

Kireç çözme işlemi başladıktan sonra
portafiltre yerleştirilmemiştir.
Portafiltreyi yerleştirdiğinizde makine,
kireç çözme işlemi başlatır (bk. "Kireç
çözme işlemi").



Kireç çözme işlemi başlatıldığında su
haznesi yerleştirilmemiştir veya yanlış
yerleştirilmiştir. Su haznesini
yerleştirdikten sonra hızlı yanıp sönen
Espresso düğmesine basarak kireç
çözme işlemi başlatın (bk. "Kireç
çözme işlemi").



Espresso ve
Lungo
düğmeleri

Espresso düğmesi sürekli
yanıyor, Lungo düğmesi
ise hızlı yanıp sönüyor.

Kireç çözme işlemi sırasında su haznesi
boştur. Su haznesini çıkarın, suyla
durulayın, yerine takın ve hızlı yanıp
sönen Lungo düğmesine basarak kireç
çözme işlemi sürdürün (bk. "Kireç
çözme işlemi").

	Yoğunluk artırma düğmesi	Sürekli açık ve Espresso veya Lungo düğmesi yavaşça yanıp sönüyor.	Yoğunluk artırma işlevi seçilidir. Yoğunluk artırma düğmesi, yalnızca önce bir içecek düğmesi etkinleştirildiyse seçilebilir (bk. "Yoğunluk artırma işlevi").
	Yoğunluk artırma düğmesi	Yavaşça yanıp sönüyor	Makine durulama işlemi makine tarafından başlatılmış ve gerçekleştirilmiştir.
	Yoğunluk artırma düğmesi	Hızlı yanıp sönüyor	Durulama işlemi veya önceden öğütülmüş kahveyle kafeinsiz kahve hazırlama işlemi, portafiltre yerleştirilmeden başlatılmıştır. Portafiltreyi yerleştirdiğinizde makine işlemi başlatır.
			Su haznesi durulama sırasında boştur veya su haznesi eksiktir ya da düzgün yerleştirilmemiştir. Su haznesini doldurun, makineye geri yerleştirin ve hızlı yanıp sönen Yoğunluk artırma düğmesine basarak durulama işlemi başlatın.
	Tüm düğmeler	Yavaşça yanıp sönüyor	Makine başlangıç konumuna geri dönüyordur. Bu süre zarfında portafiltreyi çıkaramazsınız. LED'ler yanıp sönmeyi durdurduğunda portafiltreyi çıkarabilirsiniz.

Sorun giderme

Sorum	Olası neden	Çözüm
Kahve öğütme işlemini başlatmak için portafiltre kolu sağa çevrilemiyor.	Portafiltrede eski kahve telvesi varken yeni kahve demlemeyi önlemek için makine güvenliği devreye girmiştir.	Portafiltreyi çıkarın ve boşaltın, gerekirse durulayın ve tekrar makineye yerleştirin. Yeni bir kahve demlemeye başlamadan önce portafiltrenin boş olduğundan emin olun.
Portafiltre sağa dönme konumunda sıkışmış.	Portafiltre öğütme konumundayken makinenin fişi çekilmiştir.	Portafiltreyi manuel olarak başlangıç konumuna geri getirin.

Sorun	Olası neden	Çözüm
Espresso veya Lungo düğmesi yavaşça yanıp sönmeye devam ediyor ve makine ısınmıyor.	Bir içecek düğmesi seçildiği anda düğme yavaşça yanıp sönmeye başlar, bu doğrudan başlatma işlevinin etkinleştiğini gösterir. Makine ısınırken bir sonraki adıma geçebilirsiniz.	Beklemenize gerek yoktur. Portafiltre kolunu sağa çevirerek öğütme ve demleme işlemi başlatın.
Makine kahve çekirdeklerini öğütmeye başlamıyor. Espresso veya Lungo düğmesi, öğütmeye başlamak için portafiltre sağa çevrildikten sonra yavaşça yanıp sönmeye deva ediyor.	Portafiltre sağa doğru döndürülürken tam yerleştirilmemiştir veya hareket sırasında yerinden çıkmıştır.	Portafiltre kolunu hafifçe itin ve makineye iyice oturtun. Makine çekirdekleri öğütmeye başlar. Portafiltreyi her zaman klik sesi duyup tamamen yerine oturana kadar yerleştirdiğinizden emin olun.
Kahve makinesi kahve demlemeye başlamıyor. Espresso veya Lungo düğmesi, öğütme işleminden sonra hızlı şekilde yanıp sönmeye devam ediyor.	Portafiltre, otomatik olarak demleme konumuna geri getirildikten sonra yerinden çıkmıştır.	Portafiltre kolunu hafifçe itin ve makineye iyice oturtun. Makine kahve demlemeye başlar.
	Su haznesi öğütme sırasında çıkarılmış veya makineye tam olarak yerleştirilmemiştir.	Su haznesini geri yerleştirin ve yerine oturana kadar makinenin yuvasına doğru ittin.
Portafiltre makineden çıkarılamıyor veya çekilemiyor.	Makine hâlâ kahve demliyordur.	Demleme işlemi devam ettiği sürece ve seçilen içecek LED'i yavaşça yanıp sönyorsa portafiltreyi makineden çıkaramazsınız.
	Kahve demleme, durulama, programlama veya kireç çözme işlemi kesintiye uğramıştır.	Bu işlemlerden biri kesintiye uğradiysa makinenin başlangıç konumuna dönmesi için biraz zamana ihtiyacı vardır. Bu işlem sırasında, tüm LED'ler kapanana kadar portafiltre çıkarılamaz.
Portafiltre makineden çıkarılamıyor veya çekilemiyor ve 3 LED'in hepsi uzun süre yavaşça yanıp sönyör.	Makine nötr bir konuma dönmeye çalışıyor ancak bunu yapamıyordur.	Makinenin fişini çekin, 15 saniye bekleyin ve ardından makineyi tekrar takın. Makine, fişi takıldıktan sonra sorunu çözmeye çalışacaktır. Bu işe yaramazsa tekrar fişi çekmeyi deneyin, 15 saniye bekleyin ve makineyi bir kez daha takın. Bu da işe yaramazsa makinenin servise ihtiyacı vardır. Ülkenizdeki Tüketici Destek Merkezi ile iletişime geçin.

Sorun	Olası neden	Çözüm
Kahve yeterince sert olmadı veya çok hafif.	Yoğunluk artırma düğmesi seçili değildir.	Bir içecek tarifi seçildikten sonra Yoğunluk artırma düğmesine basarak bu işlevi etkinleştirebilirsiniz. Yoğunluk artırma düğmesi etkinleştirildiğinde içeceğiniz daha sert olur (bk. "Yoğunluk artırma işlevi").
	Kullanılan kahve çekirdeği türü veya kavrulma derecesi yeterince güçlü değildir.	Farklı bir kahve çekirdeği türü veya kavrulma derecesi deneyin.
	Makine ilk kez kullanılıyordur veya farklı bir çekirdek türüne veya kavrulma derecesine geçilmiştir. Dozaj sisteminin ayarlanması gerekir.	Dozaj sistemini optimize etmek için bir veya iki fincan daha kahve demleyin.
Makine kahve demlemiyor ve portafiltrenin etrafına sızıyor.	Yeni bir demleme başlatılmadan önce portafiltre boşaltılmamıştır.	Yeni bir demleme işlemine başlamadan önce daima portafiltreyi boşaltın. Öğütme ve demleme işlemine başlamadan önce portafiltrede öğütülmüş kahve kalmadığından emin olun.
Makineden damlama tepsisine bir miktar öğütülmüş kahve düşüyor.	Demleme işlemi boş bir portafiltre ile başlatılmamıştır. Öğütme ve demleme işlemine başlamadan önce içeride biraz öğütülmüş kahve kalmıştır.	Portafiltreyi makineden çıkarın. Boşaltın ve musluğun altında durulayın. Yeni bir demleme işlemine her zaman boş bir portafiltre ile başlayın. Portafiltre sıkışmışsa tekrar sola döndürün ve ardından çıkarıp boşaltın. Dökülen kahve telvesini kuru bir bezle alıp yeni bir kahve demlemeye çalışın.
Makinenin altında biraz temiz su var.	Su kabı makineye geri yerleştirildiğinde aşırı dolmuş ve su dökülmüştür.	Dolu bir su kabı yerleştirirken su dökülmediğinden emin olun.
Portafiltre birkaç damla kahve veya su sızdırıyor.	Portafiltreyi boşalttıktan veya temizledikten sonra bir miktar kahve veya su kalmıştır.	Biraz kahve damlaması görülebilir. Durulamadan sonra fazla suyu silkelediğinizden emin olun.

Süt köpürtücü (BAR303, BAR311)

Kullanım talimatları

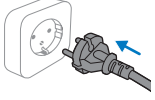

1 Fişi bir prize takın.

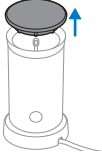

2 Süt köpürtücü kapağını, süt köpürtücünden çıkarın.

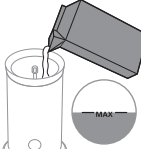

3 Köpürtücüyü istenen seviyeye kadar sütle doldurun.

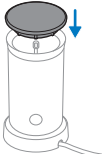

4 Süt köpürtücünün kapağını kapatın ve çırpma ünitesi tutucu sapının belirtilen şekilde kapağa geçtiğinden emin olun.



5 Sütü ısıtmak ve köpürtmek için düğmeyi 1 saniye basılı tutun. Soğuk süt köpürtmek için düğmeyi 3 saniye basılı tutun.



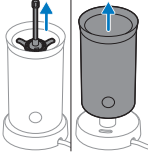

6 Köpürtme işleminden sonra çırpma ünitesini temizlik için çıkarın.

Temizlik ve bakım

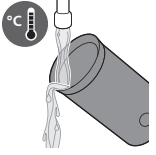

1 Akan sıcak suyun altında süt köpürtücünün iç kısmını yıkayın.

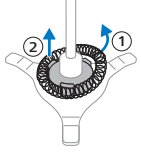

2 Kapağı çıkarın ve ardından çırpma ünitesi tutucuyu süt köpürtücünden çıkarın.

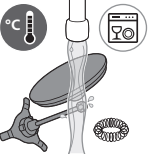

3 Çırpma ünitesini çırpma ünitesi tutucudan çıkarın ve parçaları akan sıcak suyun altında yıkayın.

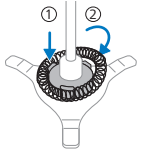

4 Çırpma ünitesini çırpma ünitesi tutucunun üzerine yerleştirin. Çırpma ünitesi tutucuyla birlikte çırpma ünitesini süt köpürtücünün içine yerleştirin.



5 Cihazın fişini prizden çıkarın. Süt köpürtücünün dış yüzeyini nemli bir bezle temizleyin.

Sorun giderme

Bu bölümde, süt köpürtücü ile ilgili en sık karşılaşılabileceğiniz sorunları özetleyeceğiz.

Sorun	Olası neden	Çözüm
Düğmedeki ışık yanıp sönüyor ancak cihaz çalışmıyor.	Sıcak bir süt veya köpürtülmüş sıcak bir süt hazırladıktan sonra cihazın soğumasını beklemeden tekrardan sütü ısıtmak veya köpürtmek için düğmeye basılmıştır.	Yeniden sıcak süt veya köpürtülmüş sıcak süt hazırlamak isterseniz tekrar kullanmadan önce birkaç dakika süt sürahisinin soğumasını bekleyin. Süt sürahisini hâlâ sıcak olduğu sürece sıcaklık sınırlandırıcı cihazın çalışmamasını sağlar. Süt sürahisinin içini soğuk suyla durulayarak daha hızlı soğumasını sağlayabilirsiniz.
	Sütün sıcaklığı çok yüksek.	Ilık süt yerine soğuk süt koymayı deneyin veya cihazın soğumasını bekleyin.
Cihaz köpürtmüyor.	Kapak cihaza düzgün şekilde takılmamıştır.	Kapağı düzgün şekilde takın.
	Köpürtme bobini, bobin tutucuya takılmamıştır.	Köpürtme bobinini bobin tutucuya takın.
	Köpürtmeye uygun olmayan türde bir süt kullanılmıştır.	Süt köpürtmenin kalitesini etkileyen birçok etmen vardır (protein içeriği gibi). Süt istediğiniz şekilde köpürmüyorsa farklı bir süt türü veya markası deneyin. En iyi köpürtme sonucunu elde etmek için buzdolabı sıcaklığında yarım yağlı inek sütü kullanın.
	Süt sürahisinin iç kısmı süt kalıntılarıyla dolu olduğundan bobin tutucu dönmüyor.	Bobin tutucuyu ve süt sürahisinin iç kısmını temizleyin.
Kapağın altından süt taşıyor.	Süt sürahisine çok fazla süt konmuştur.	Süt sürahisini MAK. seviye göstergesinden fazla doldurmayın.

Sorun	Olası neden	Çözüm
Süt çok sıcak değil.	Bu durum normaldir.	En iyi köpürtme oranını ve lezzeti sağlamak için süt yaklaşık 74 °C'ye kadar ısıtılır. Süt aşırı ısıtılırsa süttteki proteinler bozulup yanmaya başlar.
Sütün tamamı köpürmedi.	Bu durum normaldir.	Cihaz süütün tamamını köpürtmüyor. Cihaz ideal süt köpürtme oranını yakalamıştır. Süt, kahve veya diğer içeceklerle kolayca karışır ve süt köpüğü en üstte kalarak içeceğe lezzetli bir başlangıç sağlar.

Enerji verimliliği

Enerji verimliliği BAR30X	Değer
Bekleme modu güç tüketimi	geçersiz
Kapalı mod güç tüketimi	0,2 W
Ağa bağlı bekleme modu güç tüketimi	geçersiz
Kapalı moda otomatik geçişten önceki süre zarfı	0 Dk.
Ölçüm standardı	EN 50564:2011

Съдържание

Преглед на кафемашината	519
Въведение	519
Подготовка за употреба	520
Приготвяне на Еспreso или дълго Еспreso	522
Програмиране на обеми на напитки	525
Почистване и поддръжка	527
Премахване на накипа	529
Значение на светлинните сигнали	532
Отстраняване на неизправности	535
Приставка за млечна пяна (BAR303, BAR311)	538
Енергийна ефективност	541

Преглед на кафемашината

- 1 Бутон за еспreso
- 2 Бутон за дълго кафе
- 3 Бутон за усилване на интензивността
- 4 Капак на водния резервоар
- 5 Контейнер за вода
- 6 Контейнер за зърна
- 7 Капак на контейнера за зърна
- 8 Портафилтър
- 9 Държач за портафилтър
- 10 Тавичка за отцеждане
- 11 Платформа за чаши
- 12 Долна тавичка за оттичане

Въведение

Поздравления за новата ви еспreso кафемашина Philips Baristina. Тази машина е изключително лесна за употреба и поддръжка.

Тази машина е тествана с кафе. Въпреки че е почистена внимателно, в нея може да има остатъци от кафе. Гарантираме обаче, че машината е абсолютно нова.

Някои характеристики на машината:

Директен старт

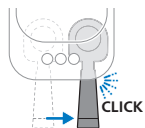

Функцията за директен старт позволява лесно включване на машината и приготвяне на вкусно кафе. Няма бутон за включване/изключване. Просто натиснете бутона на напитката, която искате да пригответе. След това преместете портафилтъра надясно, за да стартирате процеса на смилане и приготвяне на кафе.

Бутон за усилване на интензивността



Функцията за усилване на интензитета позволява да пригответе по-интензивно Еспресо или дълго Еспресо. Изберете бутона, за да включите усилването на интензитета. Натиснете го отново, за да го изключите.

Бутон за изхвърляне на портафилтъра

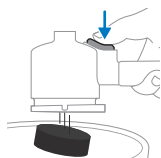

С този бутон за изхвърляне е много лесно да извадите „шайбата“ кафе след всяко приготвяне на кафе. Извадете „шайбата“ кафе, като държите портафилтъра обърнат наобратно и натиснете бутона за изхвърляне.

Използване на по-големи чаши

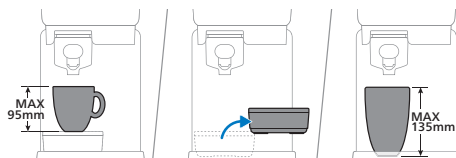

Можете да отстраните тавичката за оттичане, за да освободите допълнително място за поставяне на по-високи или стъклени чаши. Ако тавичката за оттичане се отстрани, можете да поставите чаша с височина до 135 мм.

Подготовка за употреба

Преди първата употреба отстранете всички опаковъчни материали от машината.

Когато използвате машината за първи път или ако не сте я използвали за 1 седмица или по-дълго, изпълнете следните стъпки:

- 1 Изплакнете портафилтъра под течаща вода.

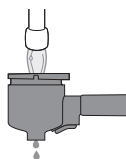

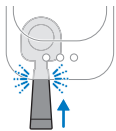

- 2 Поставете портафилтъра в машината, като същият трябва да щракне на място.

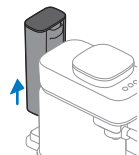

- 3 Извадете водния резервоар от машината.

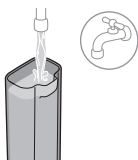

- 4 Изплакнете водния резервоар. Напълнете водния резервоар с прясна вода и го поставете обратно в машината.

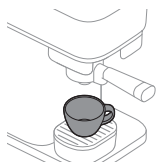

- 5 Поставете обемна чаша или голяма чаша за кафе с обем най-малко 150 мл под накрайника за кафе.

- 6 Натиснете и задръжте бутона за усилване на интензитета за 5 секунди, докато бутонът започне да мига бавно.



- 7 Машината се загрева и започва да изплаква водата от накрайника за кафе в чашата. Бутонът за усилване на интензитета ще продължи да мига бавно, докато трае този процес.

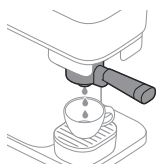

- 8 Когато индикаторът за усилване на интензивността спре да мига, машината е приключила с изплакването. Извадете портафилтъра и го изплакнете под чешмата с прясна хладка вода. Изплакнете обилно портафилтъра и от двете страни, като едновременно с това натискате бутона за изваждане на шайбата няколко пъти.

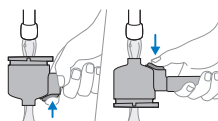

- 9 Машината вече е готова за употреба.

Приготвяне на Еспreso или дълго Еспreso

Стандартни обеми на напитките

Тази кафемашина предлага две стандартни рецепти за напитки:



Функция за усилване на интензитета



Тази машина е снабдена с функция за усилване на интензитета на работа. Това позволява да пригответе по-интензивно Еспreso или дълго Еспreso, като за целта смилате повече кафе. За да използвате функцията за усилване на интензитета, най-напред изберете Еспreso или дълго Еспreso, като натиснете бутона за напитка, след което натиснете бутона за усилване на интензитета, за да включите тази функция. Докато функцията за усилване на интензитета е активирана, светодиодът в бутона за усилване на интензитета свети непрекъснато. Когато го натиснете отново, функцията за усилване на интензитета ще бъде деактивирана.

Приготвяне на кафе

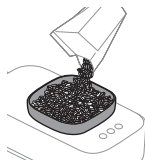

- 1 Отстранете капака на контейнера за кафе на зърна и го напълнете с кафе на зърна.

Предупреждение: Не използвайте карамелизирани или ароматизирани зърна кафе.

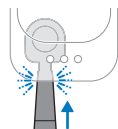

- 2 Поставете празния и чист портафилтър в машината, като същият трябва да щракне на място.

Забележка: Уверете се, че портафилтърът е празен.

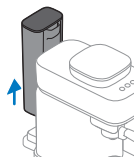

3 Извадете водния резервоар от машината.



4 Напълнете водния резервоар с прясна вода и го поставете обратно в машината.

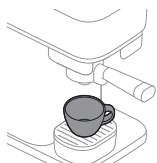

5 Поставете чаша под накрайника за кафе, която може да побере количеството кафе, което предпочитате (вж. „Стандартни обеми на напитките“).

Забележка: Уверете се, че чашата е правилно поставена под накрайника на портафилтъра.

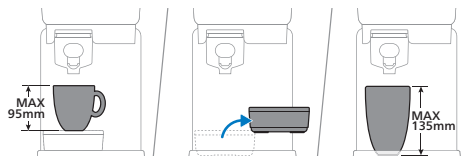

Когато поставите тавичката за оттичане, можете да поставите чаша с височина до 95 мм. Можете да отстраните тавичката за оттичане, за да освободите допълнително място за поставяне на по-високи или стъклени чаши. Ако тавичката за оттичане се отстрани, можете да поставите чаша с височина до 135 мм.

6 Натиснете бутона за Еспресо или дълго Еспресо, за да изберете напитката, която искате да пригответе. Избраният светодиод ще започне да мига бавно.

Забележка: Не е нужно да чакате машината да се загрее. Докато бутонът мига бавно, можете да продължите към следващата стъпка за приготвяне на кафе.



7 За да пригответе по-интензивно Еспресо или дълго Еспресо, след като изберете напитката си, изберете и бутона за усилване на интензитета. Светодиодът на бутона за усилване на интензитета ще светне. За да деактивирате функцията за усилване на интензитета, натиснете отново бутона .

Забележка: Бутонът за усилване на интензитета може да се използва само ако преди това е избран бутон за напитка.

EXTRA STRONG



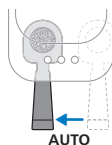
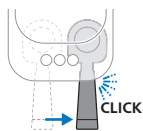

- 8** Преместете дръжката надясно, докато чуете „щракване“. Машината ще започне да мели кафените зърна. Докато смилате избраната напитка, светодиодът продължава да мига бавно.

- 9** Когато машината приключи със смилането на кафените зърна, портафилтърът автоматично се връща в начална позиция и машината започва да приготвя избраната напитка. Светодиодът ще продължи да мига бавно.

- 10** Когато светодиодът спре да мига, кафето ви е готово. Насладете се на вашето Еспресо или дълго Еспресо, приготвено от прясно смлени кафени зърна.

- 11** Когато всички светодиоди са изключени, портафилтърът може да бъде изваден. За да изпразните портафилтъра, го извадете от машината. Обърнете портафилтъра върху кошче за боклук и натиснете бутона за изхвърляне, за да извадите кафеената смес от портафилтъра .

Забележка: Изпразвайте портафилтъра след всяко приготвяне на кафе.

Приготвяне на безкофеиново кафе

Машината предлага и опция за приготвяне на безкофеиново кафе с предварително смляно кафе на прах.

- 1** Добавете смляно кафе без кофеин (макс. 10 г или една пълна супена лъжица) в портафилтъра.
- 2** Поставете портафилтъра в машината.
- 3** Уверете се, че контейнерът за вода е пълен с вода.
- 4** Поставете чаша под накрайника за кафе.
- 5** Натиснете и задръжте бутона за усилване на интензитета за 5 секунди, докато бутонът започне да мига бавно.
- 6** Машината се загрева и започва да подава вода през портафилтъра, за да приготви безкофеиново кафе. Светодиодът мига бавно.
- 7** Натиснете отново бутона за усилване на интензитета, когато достигнете желаното количество кафе. Вашето безкофеиново кафе е готово.

Програмиране на обеми на напитки

Всеки бутон за кафе е програмиран да приготвя кафе с идеалната за него настройка. Въпреки това можете да адаптирате обема на бутоните за напитки според вашите желания и да запазите предпочитанията си в машината. След това всеки път машината ще приготвя предпочитаното от вас количество кафе.

Забележка: Може да се програмира само обема на бутоните за напитки. Бутонът за усилване на интензитета не може да бъде програмиран и/или избран по време на режим на програмиране.

				Min.	Max.
Espresso				30 ml	70 ml
Lungo				70 ml	200 ml

За да програмирате обема на кафето:

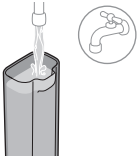

- 1 Напълнете контейнера за вода с прясна вода.

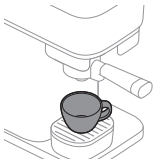

- 2 Поставете чашка върху тавичката за отцеждане.

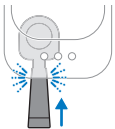

- 3 Поставете портафилтъра в машината, като същият трябва да щракне на място.



- 4 Натиснете и задръжте бутона на рецептата, която искате да промените, за 5 секунди, докато бутонът започне да мига бързо на интервали.

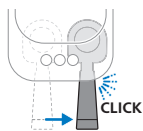

- 5** Преместете дръжката плътно надясно, докато чуete „щракване“. Машината ще започне да смела кафените зърна за избраната напитка в портафилтъра.



- 6** Портафилтърът автоматично се връща на мястото си и машината започва да приготвя избраната напитка.



- 7** Когато чашата съдържа желаното количество кафе, натиснете отново мигащия бутон (бутонът, който програмирате). Избраният бутон ще мига за кратко, за да потвърди, че новият обем е програмиран.

- 8** Машината е готова, когато светодиодът спре да мига. Извадете чашата и се насладете на кафето си с избраното от вас количество течност.

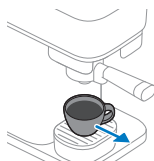

- 9** Когато всички светодиоди са изключени, портафилтърът може да бъде изваден. За да изпразните портафилтъра, го извадете от машината. Обърнете портафилтъра върху кошче за боклук и натиснете бутона за изхвърляне, за да извадите кафеената смес от портафилтъра .

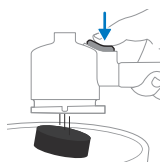

Нулиране на обемите на напитките до фабричните им настройки

За да нулирате обемите на напитките до фабричните им настройки:

- 1** Натиснете едновременно и задръжте бутоните за Еспресо, дълго Еспресо и усилване на интензитета, докато всички бутони започнат да мигат бързо, за да покажат, че машината е нулирана до фабричните й настройки.



Почистване и поддръжка

Изплакване на машината

Преди първоначална употреба, не забравяйте да изплакнете машината. Също така изплаквайте машината, когато не е била използвана в продължение на повече от седмица.

За да изплакнете машината, портафилтърът трябва да бъде празен и поставен в машината. За да започнете изплакването, натиснете и задръжте бутона за усилване на интензитета за 5 секунди, докато бутонът за усилване на интензитета започне да мига бързо на интервали.

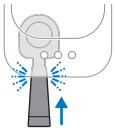

- 1 Поставете портафилтъра в машината, като същият трябва да щракне на място.

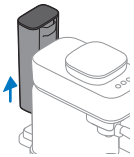

- 2 Извадете водния резервоар от машината.

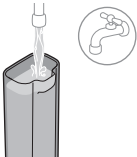

- 3 Изплакнете водния резервоар. Напълнете водния резервоар с прясна вода и го поставете обратно в машината.

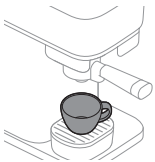

- 4 Поставете обемна чаша или голяма чаша за кафе с обем най-малко 150 мл под крайника за кафе.



- 5 Натиснете и задръжте бутона за усилване на интензитета за 5 секунди, докато бутонът започне да мига бавно.

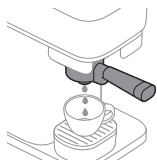

- 6 Машината се загрева и започва да изплаква водата от накрайника за кафе в чашата. Бутонът за усилване на интензитета ще продължи да мига бавно, докато трае този процес.

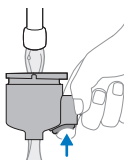

- 7 Когато индикаторът за усилване на интензивността спре да мига, машината е приключила с изплакването. Извадете портафилтъра и го изплакнете под чешмата с прясна хладка вода. Изплакнете обилно портафилтъра и от двете страни, като едновременно с това натискате бутона за изваждане на шайбата няколко пъти.

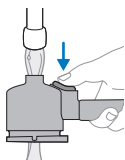

- 8 Машината вече е готова за употреба.

Почистване на портафилтъра

Почиствайте портафилтъра в края на деня или ако желаете между приготвяне на напитките, като го изплаквате.

Препоръчително е да почистите портафилтъра по-старателно.

Забележка: Портафилтърът не може да се почиства в съдомиялна машина, тъй като това ще доведе до обезцветяване и повреда на материалите.

Почистване на портафилтъра чрез изплакване:

- 1 Изпразнете портафилтъра.

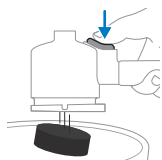

- 2 Изплакнете портафилтъра с гореща вода на чешмата. Можете да използвате деликатен почистващ препарат без аромат.



Предупреждение: Не използвайте остри предмети за изпраждане или почистване на портафилтъра, тъй като това може да повреди уплътнителните повърхности.

- 3 Докато изплаквате, завъртете портафилтъра, за да го изплакнете от всички страни, и натиснете бутона за изхвърляне няколко пъти.

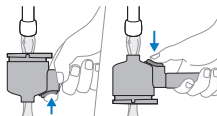

4 Подсушете портафилтъра с чиста и суха кърпа.

За да почистите старателно главата на портафилтъра, накиснете я в топла вода и малко количество деликатен препарат за миене на съдове за около 10 минути. След това го изплакнете под течаща вода, като се продържате към инструкциите по-горе.

Забележка: Ако имате портафилтър с дървена дръжка, уверете се, че не накисвате дръжката във водата.

Почистване на подвижни части



Можете да почиствате всички подвижни части с гореща вода с малко количество деликатен миещ препарат без аромат или в съдомиялна машина. Подсушете частите с чиста и суха кърпа.

Само капакът на пластмасовата тавичка за оттичане е подходящ за миене в съдомиялна машина. Капакът на пластмасовата тавичка за оттичане не е подходящ за миене в съдомиялна машина.

Почистване на контейнера за кафе на зърна и външната част на машината



Почиствайте вътрешността на контейнера за кафе на зърна и външната част на машината с влажна кърпа.

Подсушавайте контейнера за кафе на зърна и външната част на машината със суха кърпа.

Не наливайте вода в контейнера за кафе на зърна и не допускайте попадане в него на излишни капки вода.

Премахване на накипа

Препоръчваме да използвате продукта за поддръжка на Philips SA6700 за почистване и премахване на накипа от машината. В никакъв случай не трябва да използвате препарат за премахване на накип, който съдържа сярна киселина, солна киселина сулфаминова или оцетна киселина (оцет), тъй като може да повреди кръга за вода в машината и да не разтвори накипа изцяло. Непочистването на накип от уреда също ще направи гаранцията невалидна. Можете да купите разтвор за премахване на накип

на Philips от онлайн магазина на адрес <https://www.home-appliances.philips/parts-accessories>.

Процедура по премахване на накип

Когато бутоните за Еспресо и дълго Еспресо мигат едновременно няколко пъти след приготвяне на напитка, машината ви се нуждае от отстраняване на котления камък. Използвайте препарат за премахване на накип Philips CA6700.

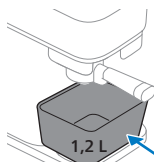
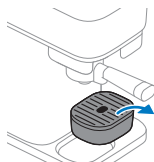

- 1 Извадете тавичката за оттичане от платформата и поставете съд с вместимост най-малко 1,2 литра под накрайника за кафе.

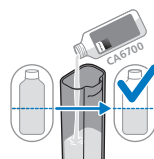

- 2 Налейте половин бутилка (125 мл) от течния препарат за премахване на накип Philips CA6700 във водния резервоар.



- 3 Напълнете водния резервоар с прясна чешмяна вода.

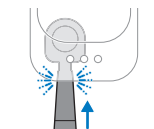

- 4 Поставете портафилтъра. Уверете се, че в портафилтъра няма „шайба“ кафе.

Забележка: Портафилтърът трябва да бъде поставен, за да може да започне процесът на премахване на накипа.



- 5** Натиснете и задръжте бутоните за Еспресо и дълго Еспресо едновременно за 5 секунди, докато бутонът за Еспресо започне да мига бавно, а бутонът за дълго Еспресо свети непрекъснато.

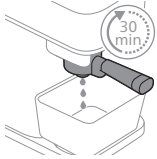

- 6** Машината излива целия разтвор за премахване на накип на равни интервали. Това отнема до 30 минути.



- 7** Изчакайте, докато бутонът за дълго Еспресо започне да мига интензивно, а бутонът за Еспресо свети непрекъснато. Първата фаза на цикъла на премахване на накипа е завършена.

- 8** Извадете и изпразнете съда.

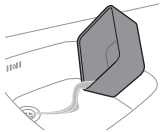

- 9** Поставете съда обратно под накрайника за кафе.

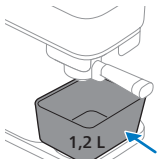

- 10** Извадете водния резервоар и го изплакнете под течаша вода. Напълнете водния резервоар със студена чешмяна вода и го поставете обратно в машината.

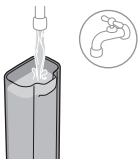

- 11** Натиснете мигащия бутон за дълго Еспресо, за да стартирате цикъла на промиване.





12 Докато машината се промива, бутонът за дълго Еспресо започва да мига бавно, а бутонът Еспресо свети непрекъснато.

Забележка: Водният резервоар ще бъде изпразнен без прекъсване.

13 Когато цикълът на промиване завърши, светлините в бутоните ще изгаснат. Процедурата за премахване на накип е завършена.

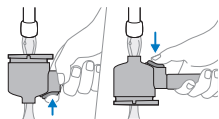

14 Извадете портафилтъра и го изплакнете на чешмата с прясна хладка вода. Докато изплаквате, завъртете портафилтъра, за да го изплакнете от всички страни, и натиснете бутона за изхвърляне няколко пъти. След това подсушете портафилтъра с чиста и суха кърпа.

Какво да правите, ако процедурата по премахване на накип бъде прекъсната

В случай че процедурата по премахване на накип бъде прекъсната по време на фазата със смес от препарат за отстраняване на накип и вода: Изключете машината от контакта, включете я отново и започнете процедурата по премахване на накип от първа стъпка.

В случай че процедурата по премахване на накип бъде прекъсната по време на цикъла на промиване: Извадете контейнера за вода, изплакнете го с вода, напълнете го отново, поставете го обратно и изплакнете машината няколко пъти (вж. „Изплакване на машината“).

Значение на светлинните сигнали

	Сигнал	Значение	
	Бутон за Еспресо или Дълго Еспресо	Мига бавно	Напитката е избрана. Дръжката на портафилтъра може да се премести надясно, за да започне меленето на кафе. Бутонът за избраната напитка ще мига бавно веднага щом бутонът за напитка бъде избран и директното стартиране бъде активирано.
	Бутон за Еспресо или Дълго Еспресо	Мига бързо, докато приготвя кафе	Резервоарът за вода е празен, докато се приготвя кафе. Напълнете отново контейнера с вода и го поставете обратно в машината. Уверете се, че сте натиснали контейнера за вода в корпуса на машината, докато щракне на мястото си. След това натиснете бързо мигащия бутон, за да продължите приготвянето на кафе.



Бутон за
Еспресо или
Дълго Еспресо

Мига бързо след
пълнене или поставяне
обратно на контейнера
за вода

Резервоарът за вода не е на мястото си или не е поставен правилно обратно. Уверете се, че сте натиснали контейнера за вода в корпуса на машината, докато щракне на мястото си. След това натиснете мигащия бутон за бързо приготвяне, за да започнете или продължите процеса на приготвяне. В случай че сте напълнили контейнера за вода, без да го извадите от машината, натиснете мигащия бутон за бързо приготвяне на кафе, за да продължите да приготвяте кафе.



Бутон за
Еспресо или
Дълго Еспресо

Мига бързо, след като
портафилтърът се
премести автоматично
назад

Портафилтърът не е на мястото си. Натиснете портафилтъра в машината на мястото му. Светодиодът ще започне да мига бавно и машината ще започне да приготвя кафе.



Бутон за
Еспресо или
Дълго Еспресо

Бързо мигане по време
или след смилане
Дръжката е все още в
положение за мелене.

Контейнерът за вода е изваден от машината по време на мелене или не е поставен добре върху машината. Уверете се, че сте върнали обратно контейнера за вода и сте поставили контейнера за вода в корпуса на машината, докато щракне на мястото си. Машината продължава процеса автоматично.



Бутон за
Еспресо или
Дълго Еспресо

Мига бързо на
интервали.

Режимът на програмиране е активен (вж. „Програмиране на обеми на напитки“).



Бутони за
Еспресо и
Дълго Еспресо

И двата мигат след
приготвяне на кафе

Трябва да премахнете накипа от машината (вж. „Премахване на накипа“).



Бутони за
Еспресо и
Дълго Еспресо

Бутонът за Еспресо мига бавно, а бутонът за Дълго Еспресо свети постоянно.

Машината е в първата фаза на изплакване от процедурата за премахване на накип (вж. „Процедура по премахване на накип“).

	<p>Бутони за Еспreso и Дълго Еспreso</p>	<p>Бутонът за Еспreso мига непрекъснато, а бутонът за Дълго Еспreso мига бавно.</p>	<p>Машината е във фазата на изплакване като част от процедурата за премахване на накип (вж. „Процедура по премахване на накип“).</p>
	<p>Бутони за Еспreso и Дълго Еспreso</p>	<p>Бутонът за Еспreso мига учестено, а бутонът за Дълго Еспreso свети постоянно.</p>	<p>Портафилтърът не е поставен след началото на процеса на премахване на накип. Поставете портафилтър и машината, при което ще стартира процедурата по премахване на накип (вж. „Процедура по премахване на накип“).</p>
		<p>Бутонът за Еспreso мига непрекъснато, а бутонът за Дълго Еспreso мига учестено.</p>	<p>Контейнерът за вода не е поставен или не е поставен правилно, а процесът на премахване на накип е започнал. Поставете контейнера за вода и натиснете бутон за Еспreso, който мига бързо, за да стартирате процедурата по премахване на накип (вж. „Процедура по премахване на накип“).</p>
	<p>Бутони за Еспreso и Дълго Еспreso</p>	<p>Бутонът за Еспreso мига непрекъснато, а бутонът за Дълго Еспreso мига учестено.</p>	<p>Резервоарът за вода е празен по време на изпълнение на процедурата по премахване на накип. Извадете контейнера за вода, изплакнете го с вода, върнете го обратно и натиснете бутон за Дълго Еспreso, който мига учестено, за да продължите с процедурата по премахване на накип (вж. „Процедура по премахване на накип“).</p>
	<p>Бутон за усилване на интензивността</p>	<p>Бутоните за включване, за Еспreso или Дълго Еспreso мигат бавно.</p>	<p>Избрана е функцията за усилване на интензитета. Бутонът за усилване на интензитета може да бъде избран само ако преди това е бил активиран един от бутоните за напитки (вж. „Функция за усилване на интензитета“).</p>
	<p>Бутон за усилване на интензивността</p>	<p>Мига бавно</p>	<p>Изплакването на машината се стартира и се извършва от машината.</p>



Бутон за усилване на интензивността

Мига учестено

Изплакването или приготвянето на безкофеиново кафе с предварително смляно кафе се стартира без поставен портафилтър. Поставете портафилтър и машината ще стартира процеса.



Всички бутони Мига бавно

Резервоарът за вода е празен по време на изплакване, същият липсва или не е поставен правилно. Напълнете контейнера за вода, уверете се, че е поставен обратно в машината и натиснете бутона за усилване на интензитета, който мига учестено, за да започне изплакване.



Машината се връща в изходна позиция. Докато се изпълнява това действие, не можете да извадите портафилтърта. След като светодиодите спрат да мигат, можете да извадите портафилтърта.

Отстраняване на неизправности

Проблем

Дръжката на портафилтърта не може да се премести надясно, за да започне меленето на кафе.

Възможна причина

Когато във вътрешността на портафилтърта все още има използвана по-рано „шайба“ кафе, предпазната функция на машината се активира, за да не започване приготвяне на ново кафе.

Решение

Извадете портафилтърта и го изпразнете, изплакнете го, ако е необходимо, и го върнете обратно в машината. Винаги преди да започнете приготвянето на нова напитка проверявайте дали портафилтърът е празен.

Портафилтърът е заседнал в позиция за смилане отлясно.

Щепселът е бил изваден от машината, докато портафилтърът е бил в позиция за смилане.

Върнете портафилтърта ръчно в начална позиция.

Бутонът за Еспreso или Дълго Еспreso продължава да мига бавно и машината не загрява.

Веднага щом бъде избран бутон за напитка, той ще започне да мига бавно, за да покаже, че функцията за директно стартиране е активирана. Машината се загрява и следващата стъпка вече може да бъде направена.

Не е нужно да чакате. Преместете дръжката на портафилтърта надясно, за да стартирате процеса на смилане и приготвяне на кафе.

Проблем	Възможна причина	Решение
Машината не започва да мели зърната кафе. Бутонът за Еспресо или Дълго Еспресо продължава да мига бавно, след като портафилтърът се премести надясно, за да започне смилането.	Портафилтърът не е бил поставен напълно при преместването му надясно или портафилтърът е излязъл от мястото си при преместването му надясно.	Натиснете леко дръжката на портафилтъра, за да го свържете добре с машината. Машината ще започне да мели зърната. Винаги се уверявайте, че сте поставили портафилтъра в машината докрай, докато чуete щракване.
Кафемашината не започва да приготвя кафе. Бутонът за Еспресо или Дълго Еспресо продължава да мига бързо след смилане.	Портафилтърът е изваден от мястото си, след като автоматично се връща в позиция за приготвяне.	Натиснете леко дръжката на портафилтъра, за да го свържете добре с машината. Машината ще започне да приготвя кафе.
	Контейнерът за вода е изваден от машината по време на мелене или не е поставен добре върху машината.	Уверете се, че сте върнали обратно контейнера за вода и сте го поставили в корпуса на машината, докато щракне на мястото си.
Портафилтърът не може да бъде свален или изваден от машината.	Машината все още приготвя кафе.	Докато процесът на приготвяне е в ход и светодиодът за избраната напитка мига бавно, портафилтърът не може да бъде изваден от машината.
	Процесът на приготвяне на кафе, изплакване, програмиране или премахване на накип е прекъснат.	Ако даден процес бъде прекъснат, машината се нуждае от известно време, за да се върне в начална позиция. Докато трае този процес, портафилтърът не може да бъде отстранен, докато всички светодиоди не изгаснат.

Проблем	Възможна причина	Решение
Портафилтърът не може да бъде премахнат или изваден от машината и всичките 3 светодиода мигат бавно по-продължително.	Машината се опитва да се върне в неутрално положение, но не е в състояние да го направи.	Изключете машината от контакта, изчакайте 15 секунди и я включете отново. Когато я включите отново, тя ще се опита да отстрани проблема. Ако това не реши проблема, опитайте да изключите машината от контакта, изчакайте 15 секунди и я включете обратно още веднъж. Ако това не помогне, машината се нуждае от сервизно обслужване. Свържете се с центъра за обслужване на клиенти във вашата страна.
Кафето не е достатъчно силно или е прекалено слабо.	Не е избран бутонът за усилване на интензитета.	След като изберете рецепта за напитка, можете да натиснете бутона за усилване на интензитета, за да включите тази функция. С избран бутон за усилване на интензитета напитката ще бъде по-силна (вж. „Функция за усилване на интензитета“).
	Видът кафе на зърна или изпичането не са достатъчно силни.	Опитайте друг вид зърна или тип изпичане.
	Използвайте машината за първи път или след като сте преминали към друг вид кафе на зърна или начин на изпичане. Системата на дозиране трябва да се регулира.	Пригответе още една или две чаши кафе, за да оптимизирате системата на дозиране.
Машината не приготвя кафе и около портафилтъра има течове.	Портафилтърът не се изпразва преди започване на ново приготвяне на кафе.	Винаги изпразвайте портафилтъра, преди да започнете приготвянето на нова кафе. Уверете се, че в портафилтъра няма останало смляно кафе, преди да започнете процеса на смилане и приготвяне.

Проблем	Възможна причина	Решение
Има малко смляно кафе, което пада от машината и се разсипва върху тавичката за оттичане.	Приготвянето на кафе не е започнато с празен портафилтър. Преди да започне процесът на смилане и приготвяне, вътре е останало малко смляно кафе.	Извадете портафилтъра от машината. Изпразнете го и го изплакнете под течаща вода. Винаги се уверявайте, че започвате приготвяне на ново кафе с празен портафилтър. Ако портафилтърът е заседнал, преместете го обратно наляво, след което го извадете и изпразнете. Отстранете утайката от кафе, която падна, със суха кърпа и опитайте да пригответе ново кафе.
Под машината има малко чиста вода.	Контейнерът за вода е бил препълнен при поставянето му обратно в машината, което е довело до разливане на вода.	Когато поставяте пълен контейнер с вода, уверете се, че не се разлива вода.
Портафилтърът пропуска малко кафе или вода.	След изпразването или почистването на портафилтъра е останало малко кафе или вода.	Може да се появят капки кафе. След изплакване не забравяйте да отстраните излишната вода.

Приставка за млечна пяна (BAR303, BAR311)

Инструкции за употреба

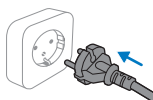

- 1 Включете щепсела в контакта.

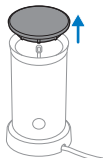

- 2 Свалете капака на приставката за разпенване на млякото от приставката за разпенване на млякото.

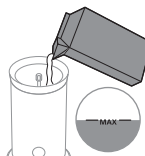

3 Напълнете приставката за разпенване на млякото с мляко до обозначеното ниво.

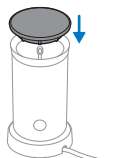

4 Затворете капака на приставката за разпенване на млякото и се уверете, че оста на държача за бъркалката пасва на капака, както е обозначено.



5 Натиснете бутона за 1 секунда за загряване и разпенване на млякото
Натиснете бутона за 3 секунди за разпенване на студено мляко



6 Извадете бъркалката за почистване след разпенване.

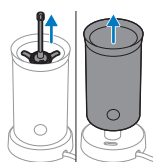

Почистване и поддръжка



1 Изплакнете вътрешността на приставката за разпенване на млякото под топла течаща вода.

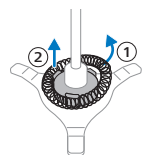

2 Отстранете капака и след това държача на бъркалката от приставката за разпенване на млякото.



3 Отстранете бъркалката от държача на бъркалката и изплакнете частите под топла течаща вода.

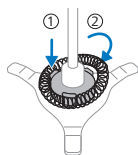

4 Поставете бъркалката в държача за бъркалка. Поставете държача на бъркалката заедно с бъркалката в приставката за разпенване на млякото.



5 Изключете щепсела от контакта. Почиствайте външната част от приставката за разпенване на млякото с влажна кърпа.

Отстраняване на неизправности

Тази глава обобщава най-често срещаните проблеми с приставката за млечна пяна.

Проблем	Възможна причина	Решение
Светлината на бутона мига, но уредът не работи.	Току-що сте приготвили горещо мляко с пяна или горещо мляко и сте натиснали бутона за мляко или горещо мляко с пяна отново, без да изчакате уреда да се охлади.	Ако искате да пригответе горещо мляко с пяна или горещо мляко отново, каната за мляко трябва да се охлади за няколко минути, преди да можете да я използвате отново. Докато каната за мляко е все още гореща, ограничителят за температурата прави така, че уредът да не може да се използва. Можете да изплакнете вътрешността на каната за мляко със студена вода, за да я охладите по-бързо.
	Температурата на млякото е твърде висока.	Заменете топлото мляко със студено мляко или оставете уреда да се охлади.
Уредът не прави пяна.	Не сте поставили правилно капака върху уреда.	Поставете капака правилно.

Проблем	Възможна причина	Решение
	Не сте поставили спиралата за разпенване в държача за спиралата.	Поставете спиралата за разпенване в държача за спиралата.
	Използвали сте вид мляко, което не е подходящо за разпенване.	Много фактори могат да повлияят качеството на пяната от млякото (например съдържанието на протеини). Ако млякото не се разпенва, както бихте желали, опитайте друг вид или марка мляко. За най-хубава пяна използвайте полуобезмаслено краве мляко от хладилник.
	Вътрешността на каната за мляко е замърсена с остатъци от мляко, което пречи на държача на спиралата да се върти.	Почистете държача на спиралата и вътрешната част на каната за мляко.
Млякото излиза под капака.	Сложили сте твърде много мляко в каната за мляко.	Не пълнете каната за мляко над обозначението MAX.
Млякото не е много топло.	Това е нормално.	Млякото се загрява до припл. 74°C за гарантирано най-хубава пяна и вкус. Ако млякото се пренагрее, млечните протеини започват да се разпаднат и да изгарят.
Само част от млякото стана на пяна.	Това е нормално.	Уредът не разпенва всичкото мляко. Уредът създава оптималното съотношение между мляко и пяна. Млякото лесно се смесва с кафе или други напитки, а пяната на млякото остава отгоре за повече вкус.

Енергийна ефективност

Енергийна ефективност BAR30X

Стойност

Консумация на енергия в режим на готовност

няма данни

Консумация на енергия в режим на готовност изключена

0,2 W

Консумация на енергия в режим на готовност в мрежа няма данни

Период преди автоматично превключване в режим „Изкл.“ 0 мин

Стандарт за измерване EN 50564:2011

Содржина

Преглед на апаратот за кафе _____	543
Вовед _____	543
Подготовка за користење _____	544
Подготовка на еспресо или долго еспресо _____	546
Програмирање количини на пијалаци _____	549
Чистење и одржување _____	551
Отстранување бигор _____	554
Значење на светлосните сигнали _____	556
Решавање проблеми _____	559
Апарат за млечна пена (BAR303, BAR311) _____	562
Енергетска ефикасност _____	565

Преглед на апаратот за кафе

- 1 Копче за еспресо
- 2 Копче за долго еспресо
- 3 Копче за зголемување на интензитетот
- 4 Капак на резервоар за вода
- 5 Резервоар за вода
- 6 Сад за зрна кафе
- 7 Капак на садот за кафе
- 8 Портафилтер
- 9 Држач за портафилтер
- 10 Послужавник за капење
- 11 Платформа за шолји
- 12 Долен послужавник за капење

Вовед

Честитки за вашата нова машина за еспресо Philips Baristina. Оваа машина е супер едноставна за користење и одржување.

Машинава е тестирана со кафе. Иако беше внимателно исчистена, може да има остатоци од кафе. Сепак, гарантираме дека машината е потполно нова.

Некои карактеристики на машината:

Директно стартување



Функцијата за директно стартување ви овозможува да ја вклучите машината и лесно да пригответе вкусно кафе. Нема копче за вклучување/исклучување. Едноставно притиснете го копчето на пијалакот што сакате да го сварите. Потоа поместете го портафилтерот надесно за да започнете со процесот на мелење и подготовка.

Копче за зголемување на интензитетот



Функцијата за зголемување на интензитетот ви овозможува да пригответе поинтензивно еспресо или долго еспресо. Изберете го копчето за да го вклучите засилувањето на интензитетот. Притиснете го повторно за да го исклучите.

Копче за исфрлање на портафилтерот

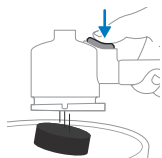

Со ова копче за исфрлање е многу лесно да го извадите пакет од кафе по секое варење кафе. Извадете го пакет од кафе држејќи го портафилтерот наопаку и притискајќи го копчето за исфрлање.

Користење поголеми шолји

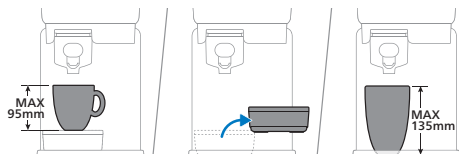

Можете да го отстраните послужавникот за капење за да создадете дополнителен простор за поставување повисоки шолји или чаши. Ако послужавникот за капење е отстранет, можете да поставите шолја со висина до 135 mm.

Подготовка за користење

Пред првото користење, отстранете ги сите материјали за пакувањето од машината.

Кога ја користите машината првпат или ако не сте ја користеле 1 седмица или подолго, извршете ги следниве чекори:

- 1 Исплакнете го портафилтерот под чешма.

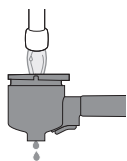

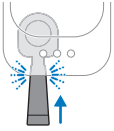

- 2 Вметнувајте го портафилтер во машината сè додека не кликне на своето место.

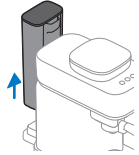

- 3 Отстранете го резервоарот за вода од машината.



- 4 Исплакнете го резервоарот за вода. Наполнете го резервоарот за вода со свежа вода и вратете го назад во машината.

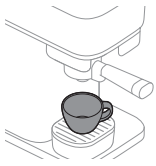

- 5 Ставете голема шолја или шолја за кафе со волумен од најмалку 150 ml под млазницата за кафе.



- 6 Притиснете го и држете го копчето за зголемување на интензитетот 5 секунди сè додека копчето не почне бавно да трепка.



- 7 Машината се загрева и почнува да ја плакне водата од млазницата за кафе во шолјата. Копчето за зголемување на интензитетот ќе продолжи да трепка бавно за време на овој процес.

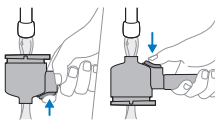

- 8 Кога светлото за зголемување на интензитетот ќе престане да трепка, машината завршила со плакнење. Извадете го портафилтерот и исплакнете го под чешма со свежа, млека вода. Темелно исплакнете го портафилтерот од двете страни додека неколку пати го притискате копчето за вадење на пакет.

- 9 Машината сега е подготвен за употреба.

Подготовка на еспресо или долго еспресо

Стандардни количини на пијалаци

Оваа машина за кафе нуди два стандардни рецепти за пијалаци:



Функција за зголемување на интензитетот



Оваа машина доаѓа со функција за зголемување на интензитетот. Ова ви овозможува да направите поинтензивно еспресо или долго еспресо преку мелење повеќе кафе. За да ја користите функцијата за зголемување на интензитетот, прво изберете Еспресо или Долго еспресо преку притискање на копчето за пијалак, а потоа притиснете го копчето за зголемување на интензитетот за да ја вклучите оваа функција. Додека функцијата за зголемување на интензитетот е овозможена, LED-диодата на копчето за зголемување на интензитетот свети постојано. Кога повторно ќе го притиснете, функцијата за зголемување на интензитетот ќе биде оневозможена.

Подготовка на кафе

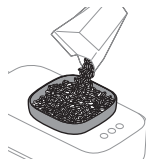

- 1 Отстранете го капакот од садот за зрна кафе и наполнете го со зрна кафе.

Предупредување: Немојте да користите карамелизирани зрна кафе или зрна кафе со посебен вкус.

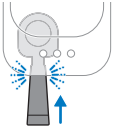

- 2 Вметнувајте го празниот и чист портафилтер во машината сè додека не кликне на место.

Забелешка: Осигурете се дека портафилтерот е празен.

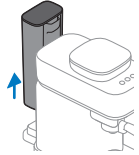

- 3 Отстранете го резервоарот за вода од машината.

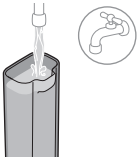

- 4 Наполнете го резервоарот за вода со свежа вода и вратете го назад во машината.

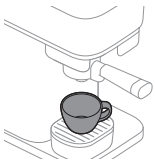

- 5 Ставете шолја под млазницата за кафе што може да ја собере количината кафе што ја претпочитате (видете „Стандардни количини на пијалаци“).

Забелешка: Осигурете се дека шолјата е правилно поставена под млазницата на портафилтерот.

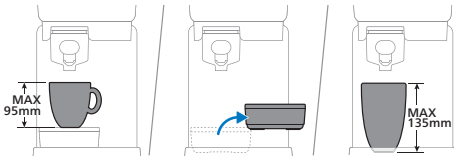

Можете да поставите шолја со висина до 95 mm кога е поставен послужавникот за капење. Можете да го отстраните послужавникот за капење за да создадете дополнителен простор за поставување повисоки шолји или чаши. Ако послужавникот за капење е отстранет, можете да поставите шолја со висина до 135 mm.

- 6 Притиснете го копчето Еспресо или Долго еспресо за да го изберете пијалакот што сакате да го приготвите. Избраната LED-светилка ќе почне бавно да трепка.

Забелешка: Не морате да чекате машината да се загрее. Можете да продолжите на следниот чекор за да го приготвите кафето додека копчето трепка бавно.

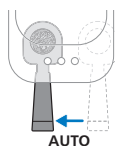

EXTRA STRONG

- 7** За да направите поинтензивно еспресо или долго еспресо, изберете го копчето за зголемување на интензитетот откако ќе го изберете вашиот пијалак. LED-светилката на копчето за зголемување на интензитетот ќе се запали. За да ја оневозможите функцијата за зголемување на интензитетот, повторно притиснете го копчето (видете „Функција за зголемување на интензитетот“).

Забелешка: Копчето за зголемување на интензитетот може да се користи само ако прво е избрано копче за пијалак.

- 8** Поместувајте ја рачката надесно сè додека не слушнете „кликнување“. Машината ќе почне да ги меле зрната кафе. Додека се меле избраниот пијалак, LED-светлото продолжува бавно да трепка.

- 9** Кога машината ќе заврши со мелење на зрната кафе, портафилтерот автоматски се враќа во почетна положба и машината почнува да го подготвува избраниот пијалак. LED-светлото ќе продолжи бавно да трепка.

- 10** Кога LED-светлото ќе спре да трепка, вашето кафе е подготвено. Уживајте во вашето еспресо или долго еспресо приготвено од свежо мелени зрна кафе.

- 11** Кога сите LED-светла ќе се исклучат, портафилтерот може да е отстранен. Отстранете го портафилтерот од машината за да го испразните. Превртете го портафилтерот врз канта и притиснете го копчето за исфрлање за да го извадите пакет од кафе од портафилтерот.

Забелешка: Празнете го портафилтерот по секое подготвување кафе.

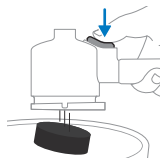
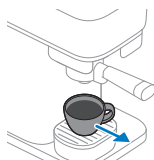

Подготовка на кафе без кофеин

Машината нуди и опција за приготвување безкофеинско кафе со употреба на претходно мелено кафе во прав.

- 1** Додајте мелено кафе без кофеин (макс. 10 g или една полна лажичка) во портафилтерот.
- 2** Вметнете го портафилтерот во машината.

- 3 Осигурете се дека садот за вода е наполнет со вода.
- 4 Поставете шолја под млазницата за кафе.
- 5 Притиснете го и држете го копчето за зголемување на интензитетот 5 секунди сè додека копчето не почне бавно да трепка.
- 6 Машината се загрева и почнува да испушта вода низ портафилтерот за да се приготви вашето безкофеинско кафе. LED-светлото бавно трепка.
- 7 Притиснете го копчето за зголемување на интензитетот повторно кога ќе ја достигнете посакуваната количина кафе. Вашето безкофеинско кафе сега е подготвено.

Програмирање количини на пијалаци

Секое копче за кафе е програмирано да приготвува кафе на идеална поставка. Сепак, можете да ја приспособите количината на копчињата за пијалак според вашите желби и да ја зачувате вашата преференца во машината. Потоа машината ја приготвува вашата претпочитана количина кафе секој пат.

Забелешка: Може да се програмира само количината на копчињата за пијалаци. Копчето за зголемување на интензитетот не може да се програмира и/или избере за време на режимот на програмирање.

				Min.	Max.
Espresso				30 ml	70 ml
Lungo				70 ml	200 ml

За да ја програмирате количината на кафето:

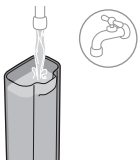

- 1 Наполнете го контејнерот за вода со свежа вода.

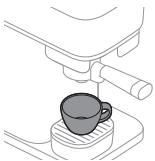

- 2 Ставете филџан на послужавникот за капење.

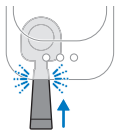

3 Вметнувајте го портафилтерот во машината сè додека не кликне на своето место.



4 Притиснете го и држете го копчето на рецептот што сакате да го промените 5 секунди, сè додека копчето не почне да трепка наизменично.



5 Поместувајте ја рачката цврсто надесно сè додека не слушнете „клик“. Машината ќе почне да ги меле зрната кафе за избраниот пијалак во портафилтерот.



6 Портафилтерот автоматски се враќа на својата позиција и машината почнува да го приготвува избраниот пијалак.



7 Кога шолјата ја содржи саканата количина кафе, повторно притиснете го трепкачкото копче (копчето што го програмирате). Избраното копче ќе трепка кратко за да потврди дека новата количина е програмирана.

8 Машината е подготвена кога LED-светлото ќе престане да трепка. Отстранете ја шолјата и уживајте во кафето со приспособена количина.

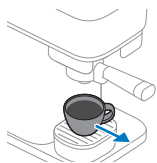

9 Кога сите LED-светла ќе се исклучат, портафилтерот може да е отстрани. Отстранете го портафилтерот од машината за да го испразните. Превртете го портафилтерот врз канта и притиснете го копчето за исфрлање за да го извадите пакот од кафе од портафилтерот.

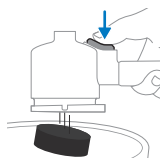

Ресетирање на количината на пијалакот на фабричките поставувања

За да ги ресетираате количините на пијалакот на нивните фабрички поставувања:

- 1 Притиснете ги и држете ги копчињата Еспресо, Долго еспресо и Зголемување на интензитетот паралелно 5 секунди сè додека сите копчиња не почнат брзо да трепкаат за да прикажат дека машината е ресетирана на фабричките поставувања.



Чистење и одржување

Плакнење на машината

Пред првата употреба, не заборавајте да ја исплакнете машината. Исто така, плакнете ја машината кога не се користела една седмица или подолго.

За да ја исплакнете машината, портафилтерот треба да биде празен и вметнат во машината. За да започнете со плакнење, притиснете го и држете го копчето за зголемување на интензитетот 5 секунди сè додека копчето за зголемување на интензитетот не почне да трепка наизменично.

- 1 Вметнувајте го портафилтер во машината сè додека не кликне на своето место.

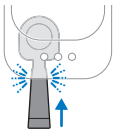

- 2 Отстранете го резервоарот за вода од машината.

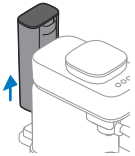

- 3 Исплакнете го резервоарот за вода. Наполнете го резервоарот за вода со свежа вода и вратете го назад во машината.

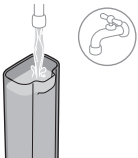

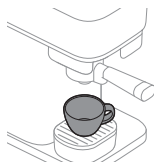

4 Ставете голема шолја или шолја за кафе со волумен од најмалку 150 ml под млазницата за кафе.



5 Притиснете го и држете го копчето за зголемување на интензитетот 5 секунди сè додека копчето не почне бавно да трепка.

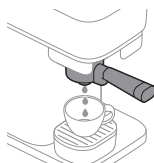

6 Машината се загрева и почнува да ја плакне водата од млазницата за кафе во шолјата. Копчето за зголемување на интензитетот ќе продолжи да трепка бавно за време на овој процес.

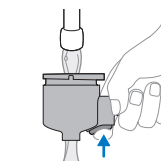

7 Кога светлото за зголемување на интензитетот ќе престане да трепка, машината завршила со плакнење. Извадете го портафилтерот и исплакнете го под чешма со свежа, млека вода. Темелно исплакнете го портафилтерот од двете страни додека неколку пати го притискате копчето за вадење на пакот.

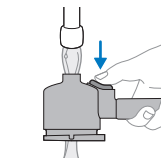

8 Машината сега е подготвен за употреба.

Чистење на портфилтерот

Доколку сакате, со плакнење чистете го портафилтерот на крајот од денот или помеѓу пијалацице.

Исто така, можете потемелно да го исчистите портафилтерот.

Забелешка: Портафилтерот не може да се мие во машина за миење садови затоа што тоа ќе предизвика губење на бојата и оштетување на материјалите.

Чистење на портафилтерот со плакнење:

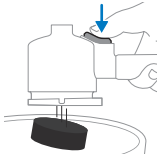

1 Испразнете го портафилтерот.



2 Исплакнете го портафилтерот со топла вода под чешма. Можете да користите благ детергент без мирис.

Предупредување: Немојте да користите остри предмети за празнење или чистење на портафилтерот затоа што тоа може да ги оштети заптивните површини.

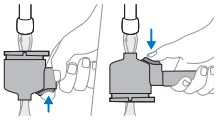

3 Додека плакнете, вртете го портафилтерот за да го исплакнете од сите страни и притиснете го копчето за исфрлање неколку пати.

4 Исушете го портафилтерот со чиста и сува крпа.

За темелно чистење на главата на портафилтерот, потопете ја во топла вода и малку неутрален течен детергент за миење садови околу 10 минути. Потоа исплакнете ја под чешма според горенаведените упатства.

Забелешка: Ако имате портафилтер со дрвена рачка, внимавајте рачката да не ја потопувате во водата.

Чистење на деловите што се одвојуваат



BAR302/20

Можете да ги исчистите сите делови што се одвојуваат со топла вода и малку неутрална течност за миење садови без мирис. Исушете ги деловите со чиста и сува крпа.

Само пластичниот капак на послужавникот за капење е безбеден за во машина за миење садови. Металниот капак на послужавникот за капење не е безбеден за во машина за миење садови.

Чистење на садот за зрна кафе и надворешноста на машината



Исчистете ги внатрешноста на садот за зрна кафе и надворешноста на машината со влажна крпа.

Исушете го садот за зрна кафе и надворешноста на машината со сува крпа.

Немојте да истурате вода во садот за зрна кафе и спречете да паѓаат премногу капки вода во садот за зрна кафе.

Отстранување бигор

За чистење на отстранување на бигорот од машината, препорачуваме користење на производот на Philips за одржување CA6700. Во ниту еден случај не треба да користите средство за отстранување бигор на база на сулфурна киселина, хлороводородна киселина, аминосулфуреста или оцетна киселина (оцет) бидејќи ова може да го оштети колото за вода во машината и нема да го раствори бигорот соодветно. Гаранцијата нема да важи и ако не извршувате чистење бигор на апаратот. Можете да купите раствор за отстранување бигор на Philips во онлајн продавницата на <https://www.home-appliances.philips/parts-accessories>.

Постапка на отстранување бигор

Кога копчињата за Еспресо и Долго еспресо трепкаат паралелно неколку пати по приготвување пијалак, од вашата машина треба да се отстрани бигорот. Користете средство за отстранување бигор Philips CA6700.

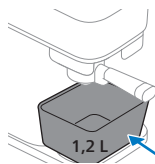
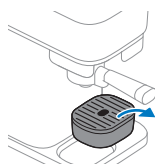

- 1 Отстранете го послужавникот за капење од платформата и ставете сад со капацитет од најмалку 1,2 литри под млазницата за кафе.

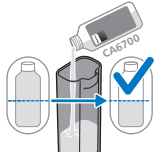

- 2 Истурете половина шише (125 ml) течен отстранувач на бигор Philips CA6700 во резервоарот за вода.

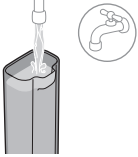

- 3 Наполнете го резервоарот за вода со свежа вода од чешма.

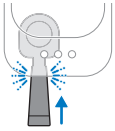

- 4 Вметнете го портафилтерот. Осигурете се дека нема пак од кафе во портафилтерот.

Забелешка: Портафилтерот треба да се вметне за да може да започне процесот на отстранување на бигорот.



- 5 Притиснете ги и држете ги копчињата Еспресо и Долго еспресо заедно 5 секунди сè додека копчето Еспресо не почне бавно да трепка и копчето Долго еспресо не е постојано вклучено.



- 6 Машината го испорачува целиот раствор за отстранување бигор во редовни интервали. Ова трае до 30 минути.



- 7 Почекајте додека копчето Долго еспресо не почне брзо да трепка и копчето Еспресо не биде постојано вклучено. Првата фаза од циклусот на отстранување на бигорот е завршена.

- 8 Отстранете го и испразнете го садот.

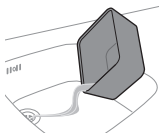

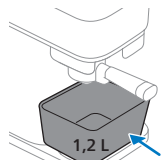

9 Поставете го садот назад под одводот за распрскување кафе.



10 Извадете го резервоарот за вода и исплакнете го под чешма. Наполнете го резервоарот за вода со ладна вода од чешма и вратете го назад во машината.



11 Притиснете го трепкачкото копче Долго еспресо за да го започнете циклусот на плакнење.

12 Додека машината пушта вода, копчето Долго еспресо почнува бавно да трепка, а копчето Еспресо е постојано вклучено.

Забелешка: Резервоарот за вода ќе се испразни без прекин.

13 Кога ќе заврши циклусот на плакнење, светлата на копчињата ќе се изгаснат. Постапка на отстранување бигор заврши.

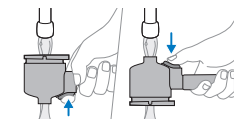

14 Извадете го портафилтерот и исплакнете го под чешма со свежа вода. Додека плакнете, вртете го портафилтерот за да го исплакнете од сите страни и притиснете го копчето за исфрлање неколку пати. Потоа исушете го портафилтерот со чиста, сува крпа.

Што треба да направите ако постапката за чистење бигор се прекине







Во случај постапката за отстранување на бигор да се прекине за време на фазата со мешавина од средство за отстранување бигор и вода: исклучете ја машината од струја, повторно вклучете ја и рестартирајте ја постапката за отстранување бигор од првиот чекор.

Во случај постапката за отстранување бигор да се прекине за време на циклусот на плакнење: извадете го садот за вода, исплакнете го со вода, повторно наполнете го садот за вода, вратете го назад и исплакнете ја машината неколку пати (видете „Плакнење на машината“).





Значење на светлосните сигнали

Сигнал

Значење

	<p>Копче Еспресо или Долго еспресо</p>	<p>Бавно трепкање</p>	<p>Избран е пијалак. Рачката на портафилтерот може да се помести надесно за да започне со мелење кафе. Копчето за избраниот пијалак ќе трепка бавно штом ќе се избере копчето за пијалак и ќе се активира директното стартување.</p>
	<p>Копче Еспресо или Долго еспресо</p>	<p>Брзо трепкање додека се приготвува кафе</p>	<p>Садот за вода е празен додека се приготвува кафе. Повторно наполнете го садот за вода и вратете го во машината. Притискајте го садот за вода во кукиштето на машината сè додека не кликне на своето место. Потоа притиснете го копчето што брзо трепка за да продолжите со приготвувањето.</p>
	<p>Копче Еспресо или Долго еспресо</p>	<p>Брзо трепкање по повторното полнење или враќање на садот за вода</p>	<p>Садот за вода не е на своето место или не е правилно вратен. Притискајте го садот за вода во кукиштето на машината сè додека не кликне на своето место. Потоа притиснете го копчето што брзо трепка за да го започнете или продолжите процесот на приготвување. Доколку сте го наполниле садот за вода без да го извадите од машината, притиснете го брзо трепкачкото копче за пијалак за да продолжите да приготвувате кафе.</p>
	<p>Копче Еспресо или Долго еспресо</p>	<p>Брзо трепкање откако портафилтерот автоматски ќе се врати назад</p>	<p>Портафилтерот не е ставен на своето место. Притиснете го портафилтерот во машината на своето место. LED-светлото ќе почне бавно да трепка и машината ќе почне да приготвува кафе.</p>
	<p>Копче Еспресо или Долго еспресо</p>	<p>Брзо трепкање за време или по мелењето Рачката е сè уште во положба за мелење.</p>	<p>Садот за вода е изваден од машината за време на мелењето или не е добро поставен на машината. Вратете го садот за вода и притискајте го садот за вода во кукиштето на машината сè додека не кликне на своето место. Машината го продолжува процесот автоматски.</p>
	<p>Копче Еспресо или Долго еспресо</p>	<p>Наизменично трепкање.</p>	<p>Режимот за програмирање е активен (видете „Програмирање количини на пијалаци“).</p>

	<p>Копчиња Еспресо или Долго еспресо</p>	<p>И двете трепкаат по приготвувањето кафе</p>	<p>Треба да го отстраните бигорот од машината (видете „Отстранување бигор“).</p>
	<p>Копчиња Еспресо или Долго еспресо</p>	<p>Копчето за Еспресо трепка бавно, а копчето Долго еспресо е постојано вклучено.</p>	<p>Машината е во првата фаза на плакнење од постапката за отстранување бигор (видете „Постапка на отстранување бигор“).</p>
	<p>Копчиња Еспресо или Долго еспресо</p>	<p>Копчето за Еспресо е постојано вклучено и копчето Долго еспресо трепка бавно.</p>	<p>Машината е во фазата на плакнење од постапката за отстранување бигор (видете „Постапка на отстранување бигор“).</p>
	<p>Копчиња Еспресо или Долго еспресо</p>	<p>Копчето за Еспресо трепка брзо, а копчето Долго еспресо е постојано вклучено.</p>	<p>Портафилтерот не е вметнат по започнување на процесот на отстранување бигор. Вметнете го портафилтерот и машината ќе ја започне постапката за отстранување бигор (видете „Постапка на отстранување бигор“).</p>
	<p>Копчиња Еспресо или Долго еспресо</p>	<p>Копчето за Еспресо е постојано вклучено и копчето Долго еспресо трепка брзо.</p>	<p>Садот за вода не е вметнат или не е правилно поставен додека е започната постапката за отстранување бигор. Ставете го садот за вода и притиснете го копчето за Еспресо што трепка брзо за да ја започнете постапката за отстранување бигор (видете „Постапка на отстранување бигор“).</p>
	<p>Копчиња Еспресо или Долго еспресо</p>	<p>Копчето за Еспресо е постојано вклучено и копчето Долго еспресо трепка брзо.</p>	<p>Резервоарот за вода е празен за време на постапката за отстранување бигор. Извадете го садот за вода, исплакнете го со вода, вратете го назад и притиснете го копчето Долго еспресо што трепка брзо за да продолжите со постапката (видете „Постапка на отстранување бигор“) за отстранување на бигор.</p>

	<p>Копче за зголемување на интензитетот</p>	<p>Постојано е вклучено и копчето Еспресо или Долго еспресо трепка бавно.</p>	<p>Избрана е функцијата за зголемување на интензитетот. Копчето за зголемување на интензитетот може да се избере само ако едно од копчињата за пијалак е активирано прво (видете „Функција за зголемување на интензитетот“).</p>
	<p>Копче за зголемување на интензитетот</p>	<p>Бавно трепкање</p>	<p>Плакнењето на машината е започнато и извршено од машината.</p>
	<p>Копче за зголемување на интензитетот</p>	<p>Брзо трепкање</p>	<p>Плакнењето или приготвувањето безкофеинско кафе со претходно мелено кафе започнува без вметнат портафилтер. Вметнете го портафилтерот и машината ќе го започне процесот.</p>
			<p>Садот за вода е празен за време на плакнењето или садот за вода го нема или не е правилно поставен. Наполнете го садот за вода, проверете дали е вратен во машината и притиснете го копчето за зголемување на интензитетот што брзо трепка за да започнете со плакнењето.</p>
	<p>Сите копчиња</p>	<p>Бавно трепкање</p>	<p>Машината се враќа во почетната положба. Во овој период не можете да го отстраните портафилтерот. Откако LED-светлата ќе престанат да трепкаат, можете да го отстраните портафилтерот.</p>

Решавање проблеми

Проблем	Можна причина	Решение
<p>Портафилтерот не може да се помести надесно за да започне со мелење кафе.</p>	<p>Безбедносниот систем на машината се активира за да не приготви ново кафе кога сè уште има стар пак од кафе во портафилтерот.</p>	<p>Извадете го портафилтерот и испразнете го, исплакнете го доколку е потребно и вратете го во машината. Секогаш осигуравајте се дека портафилтерот е празен пред да започнете ново приготвување.</p>

Проблем	Можна причина	Решение
Портафилтерот е заглавен во положбата за мелење оддесно.	Затвораот бил отстранет од машината додека портафилтерот бил во положба за мелење.	Рачно вратете го портафилтерот во почетната положба.
Копчето за Еспресо или Долго еспресо продолжува да трепка бавно и машината не се загрева.	Штом ќе се избере копче за пијалак, копчето ќе почне бавно да трепка за да означи дека функцијата за директно стартување е активирана. Машината се загрева и следниот чекор веќе може да се направи.	Не морате да чекате. Поместете ја рачката на портафилтерот надесно за да започнете со процесот на мелење и подготовка.
Машината не почнува да ги меле зрната кафе. Копчето за Еспресо или Долго еспресо продолжува да трепка бавно откако портафилтерот ќе се помести надесно за да започне мелењето.	Портафилтерот не бил вметнат целосно додека се поместувал надесно или портафилтерот излегол од место додека се поместувал надесно.	Малку притиснете ја рачката на портафилтерот за да ја повзете добро во машината. Машината ќе почне да ги меле зрната. Секогаш осигурувајте се дека портафилтерот сте го вметнале целосно во машината, сè додека не слушнете кликување.
Машината не започнува да приготвува кафе. Копчето за Еспресо или Долго еспресо продолжува да трепка брзо по мелењето.	Портафилтерот е изместен од местото откако автоматски се вратил на позицијата за приготвување.	Малку притиснете ја рачката на портафилтерот за да ја повзете добро во машината. Машината ќе почне да приготвува кафе.
	Садот за вода е изваден од машината за време на мелењето или не е добро поставен на машината.	Вратете го садот за вода и притиснете го во куќиштето на машината сè додека не кликне на своето место.
Портафилтерот не може да се отстрани или извлече од машината.	Машината сè уште приготвува кафе.	Сè додека процесот на приготвување е во тек и LED-светлото на избраниот пијалак трепка бавно, портафилтерот не може да се отстрани од машината.
	Процесот на приготвување кафе, плакнење, програмирање или отстранување бигор е прекинат.	Ако процесот е прекинат, на машината ѝ треба малку време за да се врати во почетната положба. За време на овој процес, портафилтерот не може да се отстрани сè додека не се исклучат сите LED-светла.

Проблем	Можна причина	Решение
Портафилтерот не може да се отстрани или извлече од машината и сите 3 LED-светла продолжуваат да трепкаат бавно подолго време.	Машината се обидува да се врати во неутрална положба, но не е во можност да го стори тоа.	Исклучете ја машината од струја, почекајте 15 секунди и повторно вклучете ја. Кога повторно ќе ја вклучите, машината ќе се обиде да го реши проблемот. Ако ова не го реши проблемот, обидете се да ја исклучите машината, почекајте 15 секунди и повторно вклучете ја машината уште еднаш. Ако ова не функционира, машината треба да се сервисира. Контактирајте со Центарот за грижа на корисниците во вашата земја.
Кафето не е доволно јако или е премногу слабо.	Не е избрано копчето за зголемување на интензитетот.	Откако ќе изберете рецепт за пијалак, можете да го притиснете копчето за зголемување на интензитетот за да ја вклучите оваа функција. Со избрано копче за зголемување на интензитетот, пијалакот ќе биде појак (видете „Функција за зголемување на интензитетот“).
	Типот на зрна кафе или печење не е доволно јак.	Пробајте друг тип зрна или печење.
	Ја користите машината првпат или по префрлање на друг тип зрна или печење. Системот за дозирање треба да се приспособи.	Сварете уште една или две шолји кафе за да го оптимизирате системот за дозирање.
Машината не вари кафе и протекува околу портафилтерот.	Портафилтерот не се празни пред да започне ново приготвување.	Секогаш празнете го портафилтерот пред да започнете ново приготвување. Уверете се дека нема преостанато мелено кафе во портафилтарот пред да започнете со процесот на мелење и приготвување.

Проблем	Можна причина	Решение
Малку мелено кафе паѓа од машината и на послужавникот за капење.	Приготвувањето не било започнато со празен портафилтер. Внатре останало малку мелено кафе пред да започне процесот на мелење и приготвување.	Отстранете го портафилтерот од машината. Испразнете го и исплакнете го под чешма. Секогаш осигурувајте се дека започнувате ново приготвување со празен портафилтер. Ако портафилтерот се заглави, поместете го повторно налево и потоа отстранете го и испразнете го. Отстранете го талогот кафе што паѓа со сува крпа и обидете се да пригответе ново кафе.
Има малку бистра вода под машината.	Садот за вода бил преполнет кога бил вратен во машината, при што се истурила вода.	Кога ставате полн сад со вода, осигурете се дека не се истура вода.
Од портафилтерот течат капки кафе или вода.	Малку кафе или вода останале во портафилтерот откако бил испразнет или исчистен.	Може да настане малку капење кафе. По плакнењето, не заборавајте да го истресете вишокот вода.

Апарат за млечна пена (BAR303, BAR311)

Упатства за употреба

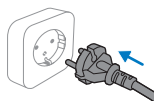

- 1 Ставете го приклучокот во сиден штекер.

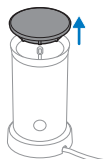

- 2 Отстранете го капакот од апаратот за млечна пена.

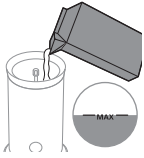

3 Наполнете го со млеко апаратот за млечна пена до посакуваното ниво.

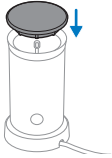

4 Затворете го капакот на апаратот за млечна пена и проверете дали дршката на држачот за мешалката е поставена така како што е означено.



5 Притиснете го копчето 1 секунда за загревање и правење пена од млекото. Притиснете го копчето и држете го притиснато 3 секунди за правење пена од ладно млеко.



6 По правењето пена, отстранете ја мешалката за да ја измиете.

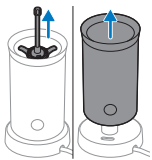

Чистење и одржување



1 Исплакнете ја внатрешноста на апаратот за млечна пена под млаз жешка вода.

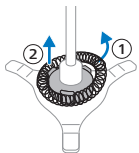

2 Отстранете го прво капакот, а потоа и држачот за мешалката од апаратот за млечна пена.



3 Отстранете ја мешалката од држачот и исплакнете ги деловите под млаз жешка вода.

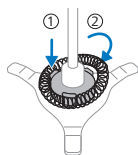

4 Наместете ја мешалката на држачот. Наместете го држачот заедно со мешалката во апаратот за млечна пена.

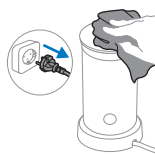

5 Извадете го приклучокот од ѕидниот штекер. Со влажна крпа исчистете ја надворешноста на апаратот за млечна пена.

Решавање проблеми

Ова поглавје ги резимира најчестите проблеми што може да ги имате со апаратот за пена.

Проблем	Можна причина	Решение
Светлото на копчето трепка, но уредот не работи.	Тукушто подготвивте жешка пена од млеко или жешко млеко и притиснете го копчето за млеко или жешка пена од млеко повторно, без да дозволите уредот да се излади.	Ако сакате да подготвите жешка пена од млеко или жешко млеко повторно, садот за млеко треба да се лади неколку минути пред да можете повторно да го користите. Сè додека садот за млеко е жежок, ограничувачот на температура обезбедува со уредот да не може да се работи. Можете да плакнете во садот за млеко со ладна вода за да оставите побрзо да се излади.
	Температурата на млекото е премногу висока.	Заменете го топлото млеко со ладно млеко или оставете уредот да се излади.
Уредот не прави пена.	Не сте го поставиле капакот правилно на уредот.	Правилно поставете го капакот.

Проблем	Можна причина	Решение
	Не сте го прикачиле навојот за правење пена во држачот за навој.	Прикачете го навојот за правење пена во држачот за навој.
	Сте користеле тип млеко што не е соодветен за правење пена.	Многу фактори можат да влијаат врз квалитетот на млечната пена (како што е протеинскиот состав). Ако млекото не прави пена како што посакувате, пробајте друг тип или бренд на млеко. Користете полуобезмастено кравјо млеко на температура од фрижидер за да добиете најдобри резултати за правење пена.
	Внатрешноста на садот за млеко е загадена со остатоци од млекото, што спречува држачот на навојот да се врти.	Исчистете ги држачот на навојот и внатрешноста на садот за млеко.
Млекото излегува од под капакот.	Сте ставиле премногу млеко во садот за млеко.	Не полнете го садот за млеко над ознаката MAX.
Млекото не е многу жешко.	Тоа е нормално.	Млекото е загреано приближно на 74 °C за да добиете најдобра пена и вкус. Млечните протеини почнуваат да се разградуваат и согоруваат доколку млекото се прегрее.
Не е целото млеко направено во пена.	Тоа е нормално.	Уредот не прави пена од целото млеко. Уредот направил оптимален сооднос на млеко и пена. Млекото лесно се меша со кафето или другите пијалаци, а млечната пена останува одгоре како вкусен врв.

Енергетска ефикасност

Енергетска ефикасност BAR30X

Потрошувачка на енергија во режим на мирување

Вредност

не е достапно

566 **Македонски**

Потрошувачка на енергија во режим на исклучување	0,2 W
Потрошувачка на енергија во мрежниот режим на мирување	не е достапно
Период пред автоматско префрлување во режим на исклучување	0 мин.
Стандард за мерење	EN 50564:2011

Зміст

Огляд кавомашини	567
Вступ	567
Підготовка до використання	568
Приготування еспресо або лунго	570
Програмування об'єму напоїв	573
Чищення та догляд	575
Видалення накипу	577
Значення сигналів індикаторів	580
Усунення несправностей	583
Спіювач молока (BAR303, BAR311)	586
Енергоефективність	589

Огляд кавомашини

- 1 Кнопка Espresso (еспресо)
- 2 Кнопка Lungo (лунго)
- 3 Кнопка Intensity boost (підвищення міцності)
- 4 Кришка резервуара для води
- 5 Резервуар для води
- 6 Контейнер для кавових зерен
- 7 Кришка контейнера для кавових зерен
- 8 Портафільтр
- 9 Тримач для портафільтра
- 10 Лоток для крапель
- 11 Платформа для чашок
- 12 Нижній лоток для крапель

Вступ

Вітаємо вас із купівлею еспресо-машини Philips Baristina Espresso Machine! Вона надзвичайно проста у використанні та обслуговуванні.

Цю машину було перевірено шляхом приготування кави. Потім її було ретельно очищено, проте в ній могли залишитися сліди кави. Однак ми гарантуємо, що ви придбали абсолютно нову кавомашину.

Деякі особливості цієї машини:

Прямий запуск

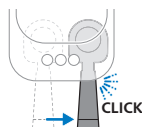

Завдяки функції прямого запуску можна легко увімкнути машину й приготувати смачну каву. Пристрій не оснащено кнопкою «Увімк./Вимк.». Просто натисніть кнопку бажаного напою. Потім перемістіть портафільтр вправо, щоб розпочати помел і приготування.

Кнопка Intensity boost (підвищення міцності)

Екстра міцна



Якщо активувати функцію Intensity boost (Підвищення міцності), то смак готового еспресо або лунго буде більш насиченим. Для цього натисніть відповідну кнопку. Щоб вимкнути функцію, натисніть кнопку ще раз.

Кнопка спорожнення на портафільтрі

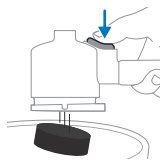

Ця кнопка спрощує видалення кавових брикетів після кожного приготування. Щоб вийняти брикет, переверніть портафільтр і натисніть цю кнопку.

Використання чашок більшого розміру

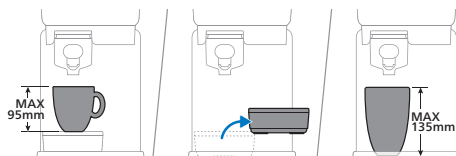

Якщо ви використовуєте високі чашки або склянки, витягніть лоток для крапель. Вийнявши лоток для крапель, ви можете використати чашку висотою до 135 мм.

Підготовка до використання

Перед першим використанням зніміть із машини всі пакувальні матеріали.

Якщо ви використовуєте машину вперше або не використовували її протягом принаймні одного тижня, виконайте наведені нижче кроки.

- 1 Промийте портафільтр водою з-під крана.

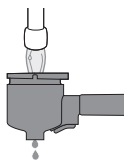

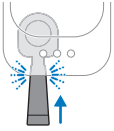

2 Вставте портафільтр у машину. Ви маєте почути клацання.

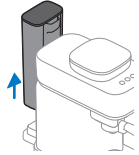

3 Вийміть резервуар для води з машини.

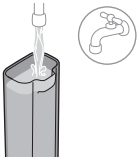

4 Промийте резервуар для води. Наповніть резервуар чистою водою та встановіть його в машину.

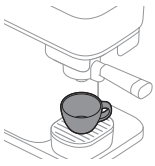

5 Поставте під вузол подачі кави чашку об'ємом не менше 150 мл.



6 Натисніть і утримуйте кнопку Intensity boost (Підвищення міцності) протягом 5 секунд, доки вона не почне повільно блимати.



7 Машина нагріється і почне подавати воду з вузла в чашку. Під час цього кнопка Intensity boost (Підвищення міцності) продовжуватиме повільно блимати.

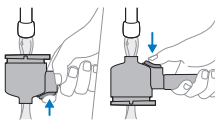

8 Блимання припиниться, коли машина завершить промивання. Вийміть портафільтр і промийте його теплою водою з-під крану. Ретельно промийте портафільтр з обох боків, кілька разів натиснувши кнопку видалення брикету.

9 Тепер машина готова до використання.

Приготування еспресо або лунго

Стандартний об'єм напою

Ця кавомашина може приготувати напої за двома стандартними рецептами:



Функція Intensity boost (Підвищення міцності)



Ця машина оснащена функцією Intensity boost (Підвищення міцності). Вона дає змогу зварити міцніший еспресо або лунго, для якого буде змелено більше кави. Щоб скористатися цією функцією, спочатку виберіть напій (еспресо або лунго), натиснувши відповідну кнопку. Потім натисніть кнопку Intensity boost (Підвищення міцності), щоб увімкнути функцію. Якщо функцію Intensity boost (Підвищення міцності) увімкнено, світлодіодний індикатор на кнопці постійно світиться. Якщо ще раз натиснути кнопку, функцію Intensity boost (Підвищення міцності) буде вимкнено.

Приготування кави

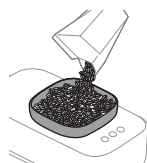

- 1 Зніміть кришку контейнера для кавових зерен і наповніть його.

Обережно! Не використовуйте карамелізовані й ароматизовані кавові зерна.

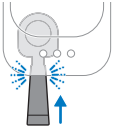

- 2** Вставте порожній чистий портафільтр у машину. Ви маєте почути клацання.

Примітка. Переконайтеся, що портафільтр порожній.

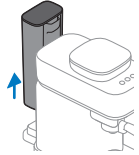

- 3** Вийміть резервуар для води з машини.

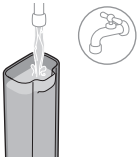

- 4** Наповніть резервуар чистою водою та встановіть його в машину.

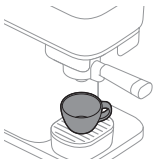

- 5** Поставте під вузол подачі кави чашку бажаного об'єму (див. «Стандартний об'єм напою»).

Примітка. Переконайтеся, що чашку правильно розташовано під вихідним отвором портафільтра.

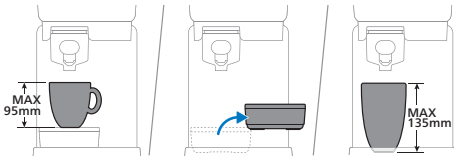

Якщо в кавомашині встановлено лоток для крапель, ви можете використати чашку висотою до 95 мм. Якщо ви використовуєте високі чашки або склянки, витягніть лоток для крапель. Вийнявши лоток для крапель, ви можете використати чашку висотою до 135 мм.

- 6** Натисніть кнопку бажаного напою (еспресо або лунго). Світлодіодний індикатор на ній почне повільно блимати.

Примітка. Вам не треба чекати, доки машина нагріється. Поки кнопка повільно блимає, можна перейти до наступного етапу приготування.



Екстра міцна

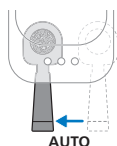

- 7** Щоб приготувати міцніший еспресо або лунго, виберіть напій і натисніть кнопку Intensity boost (Підвищення міцності). На кнопці загориться світлодіодний індикатор. Щоб вимкнути функцію Intensity boost (Підвищення міцності), натисніть кнопку ще раз (див. «Функція Intensity boost (Підвищення міцності)»).

Примітка. Кнопку Intensity boost (Підвищення міцності) можна використовувати, лише якщо ви вже вибрали напій.

- 8** Перемістіть ручку вправо, доки не почуєте клацання. Машина розпочне помел кавових зерен. Під час помелу світлодіодний індикатор повільно блимає.

- 9** Коли машина завершить помел кавових зерен, портафільтр автоматично повернеться у вихідне положення. Машина розпочне приготування вибраного напою. Світлодіодний індикатор у цей час повільно блимає.

- 10** Коли кава буде готова, блимання припиниться. Насолоджуйтесь еспресо або лунго зі свіжозмеленої кави.

- 11** Коли всі світлодіодні індикатори згаснуть, портафільтр можна зняти. Вийміть портафільтр із машини та спорожніть його. Переверніть портафільтр над контейнером і натисніть кнопку спорожнення, щоб видалити кавовий брикет із портафільтра.

Примітка. Спорожняйте портафільтр після кожного приготування кави.

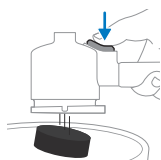
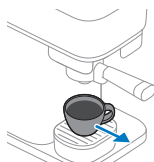

Приготування кави без кофеїну

У цій машині можна готувати каву без кофеїну, засипавши в неї попередньо змелену каву.

- 1 Додайте в портафільтр мелену каву без кофеїну (макс. 10 г або повну столову ложку).
- 2 Вставте портафільтр у машину.
- 3 Наповніть резервуар для води.

- 4 Поставте чашку під вузол подачі кави.
- 5 Натисніть і утримуйте кнопку Intensity boost (Підвищення міцності) протягом 5 секунд, доки вона не почне повільно блимати.
- 6 Щойно машина нагріється, вона почне подавати воду через портафільтр для приготування кави без кофеїну. Світлодіодний індикатор повільно блимає.
- 7 Натисніть кнопку Intensity boost (Підвищення міцності) ще раз, щойно машина зварить бажаний об'єм кави. Кава без кофеїну готова.

Програмування об'єму напоїв

Кожну кнопку запрограмовано на приготування кави за ідеальних налаштувань. Однак ви можете відрегулювати об'єм напоїв відповідно до своїх уподобань і зберегти налаштування в машині. Тепер ви щоразу готуватимете бажану кількість кави.

Примітка. Можна запрограмувати лише об'єм напоїв, яким призначено кнопки. Кнопку Intensity boost (Підвищення міцності) не можна програмувати. Її також не можна вибрати в режимі програмування.

				Min.	Max.
Espresso				30 ml	70 ml
Lungo				70 ml	200 ml

Щоб відрегулювати об'єм кави:

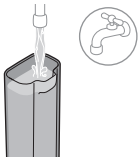

- 1 Наповніть резервуар свіжою водою.

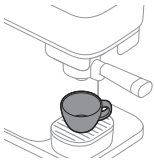

- 2 Поставте чашку на лоток для крапель.

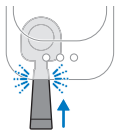

3 Вставте портафільтр у машину. Ви маєте почути клацання.



4 Натисніть і утримуйте протягом 5 секунд кнопку напою, об'єм якого хочете налаштувати, доки кнопка не почне періодично блимати.

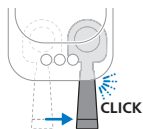

5 Перемістіть ручку вправо до упору, доки не почуєте клацання. Машина розпочне помел кавових зерен для обраного напою в портафільтр.



6 Портафільтр автоматично повернеться у вихідне положення. Машина почне готувати вибраний напій.



7 Коли в чашці буде бажана кількість кави, ще раз натисніть кнопку, що блимає (яку ви програмуєте). Кнопка блимне на ознаку того, що новий об'єм запрограмовано.



8 Коли блимання припиниться, машина готова до роботи. Вийміть чашку й насолоджуйтеся потрібним об'ємом кави.

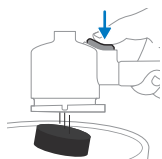

9 Коли всі світлодіодні індикатори згаснуть, портафільтр можна зняти. Вийміть портафільтр із машини та спорожніть його. Переверніть портафільтр над контейнером і натисніть кнопку спорожнення, щоб видалити кавовий брикет із портафільтра.

Скидання об'єму напою до заводських налаштувань

Щоб скинути об'єм напою до заводських налаштувань, виконайте наведені нижче дії.

- 1 Натисніть і утримуйте протягом 5 секунд кнопки Espresso (Еспресо), Lungo (Лунго) та Intensity boost (Підвищення міцності), доки всі кнопки не почнуть швидко блимати на ознаку того, що машину скинуто до заводських налаштувань.



Чищення та догляд

Промивання машини

Обов'язково промийте машину перед першим використанням. Промивайте машину, якщо ви не користувалися нею протягом тижня або довше.

Щоб промити машину, спорожніть портафільтр і вставте його в машину. Щоб розпочати промивання, натисніть і утримуйте протягом 5 секунд кнопку Intensity boost (Підвищення міцності), доки вона не почне періодично блимати.

- 1 Вставте портафільтр у машину. Ви маєте почути клацання.

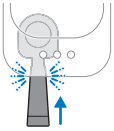

- 2 Вийміть резервуар для води з машини.

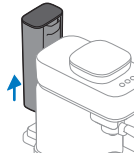

- 3 Промийте резервуар для води. Наповніть резервуар чистою водою та встановіть його в машину.

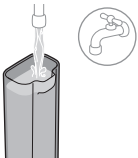

- 4 Поставте під вузол подачі кави чашку об'ємом не менше 150 мл.

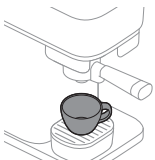

5 Натисніть і утримуйте кнопку Intensity boost (Підвищення міцності) протягом 5 секунд, доки вона не почне повільно блимати.



6 Машина нагріється і почне подавати воду з вузла в чашку. Під час цього кнопка Intensity boost (Підвищення міцності) продовжуватиме повільно блимати.

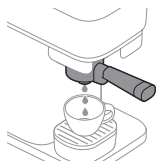

7 Блимання припиниться, коли машина завершить промивання. Вийміть портафільтр і промийте його теплою водою з-під крану. Ретельно промийте портафільтр з обох боків, кілька разів натиснувши кнопку видалення брикету.

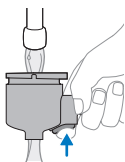

8 Тепер машина готова до використання.

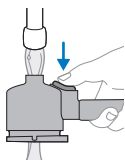

Очищення портафільтра

Промивайте портафільтр у кінці дня або між приготуванням напоїв, якщо вам так зручніше.

Ви можете ретельніше очистити його.

Примітка. Не мийте портафільтр у посудомийній машині. Це призведе до зміни кольору й пошкодження матеріалів.

Промивання портафільтра:

1 Спорожніть портафільтр.

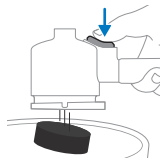

2 Промийте його гарячою водою з-під крану. Можна використовувати невелику кількість м'якого мийного засобу без запаху.



Обережно! Не використовуйте гострі предмети для спорожнення або очищення портафільтра. Ви можете пошкодити поверхню ущільнень.

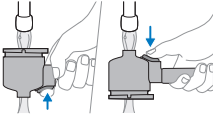

3 Обертайте портафільтр під час промивання, щоб очистити його з усіх боків, і кілька разів натисніть кнопку спорожнення.

4 Витріть портафільтр насухо чистою та сухою тканиною.

Щоб ретельно очистити головку портафільтра, замочіть її в теплій воді з невеликою кількістю м'якого засобу для миття посуду приблизно на 10 хвилин. Потім промийте водою з-під крана відповідно до наведених вище інструкцій.

Примітка. Якщо ваш портафільтр оснащено дерев'яною ручкою, не замочуйте її у воді.

Очищення знімних деталей

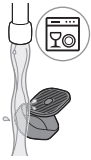

BAR302/20

Усі знімні деталі можна мити в гарячій воді з м'яким засобом для миття посуду без запаху. Витріть деталі насухо чистою та сухою тканиною.

У посудомийній машині можна мити лише пластикову кришку лотка для крапель. Сам металевий лоток не можна мити в посудомийній машині.

Очищення контейнера для кавових зерен і зовнішньої поверхні машини



Очистіть внутрішню поверхню контейнера для кавових зерен і зовнішню поверхню машини вологою тканиною.

Витріть контейнер і машину сухою ганчіркою.

Не наливайте воду в контейнер для кавових зерен. Не допускайте надмірного потрапляння крапель води в нього.

Видалення накипу

Для очищення кавомашини й видалення накипу з неї рекомендуємо використовувати засіб для догляду Philips CA6700. Ніколи не використовуйте засобів для видалення накипу на основі сірчаної кислоти, хлороводневої кислоти, сульфамінової кислоти та оцтової кислоти

(наприклад, оцет). Вони можуть пошкодити водяний контур машини й не видаляють накип належним чином. Несвоєчасне видалення накипу також призводить до скасування гарантії на пристрій. Розчин для видалення накипу Philips можна придбати в інтернет-магазині <https://www.home-appliances.philips/parts-accessories>.

Процедура видалення накипу

Якщо після приготування напою кнопки Espresso (Еспресо) й Lungo (Лунго) одночасно блимають кілька разів, це означає, що з машини необхідно видалити накип. Використовуйте засіб для видалення накипу Philips CA6700.

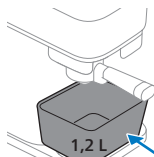
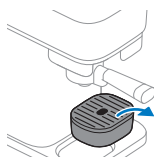

1 Зніміть лоток для крапель із платформи й поставте під вузол подачі кави ємність об'ємом щонайменше 1,2 л.

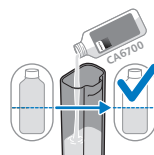

2 Налийте в резервуар для води половину пляшки (125 мл) рідкого засобу для видалення накипу Philips CA6700.



3 Наповніть резервуар свіжою водою з-під крана.

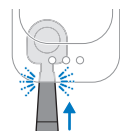

4 Установіть портафільтр. Переконайтеся, що в портафільтрі немає кавового брикету.

Примітка. Процес видалення накипу розпочнеться лише за встановленого портафільтра.



- 5** Одночасно натисніть і утримуйте протягом 5 секунд кнопки Espresso (Еспресо) та Lungo (Лунго), доки кнопка Espresso (Еспресо) не почне повільно блимати, а кнопка Lungo (Лунго) не світлитиметься постійно.

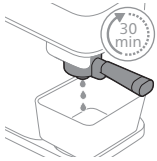

- 6** Машина видасть весь розчин для видалення накипу через рівні проміжки часу. Цей етап триває до 30 хвилин.



- 7** Зачекайте, доки кнопка Lungo (Лунго) не почне швидко блимати, а кнопка Espresso (Еспресо) не світлитиметься постійно. Перший етап видалення накипу завершено.

- 8** Вийміть і спорожніть контейнер.

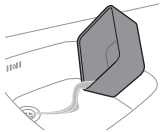

- 9** Знову поставте ємність під вузол подачі кави.

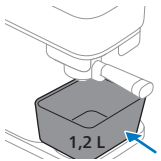

- 10** Вийміть резервуар для води та промийте його під краном. Наповніть резервуар для води холодною водою з-під крана та встановіть його в машину.

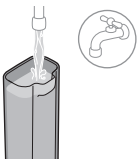

- 11** Натисніть кнопку Lungo (Лунго) (блимає), щоб розпочати цикл промивання.





12 Під час промивання машини кнопка Lungo (Лунго) починає повільно блимати, а кнопка Espresso (Еспресо) світиться постійно.

Примітка. Резервуар для води спорожнітиметься без перерви.

13 Коли цикл промивання буде завершено, індикатори на кнопках згаснуть. Процедуру видалення накипу завершено.

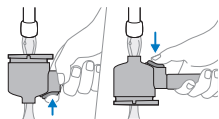

14 Вийміть портафільтр і промийте його водою з-під крану. Обертайте портафільтр під час промивання, щоб очистити його з усіх боків, і кілька разів натисніть кнопку спорожнення. Витріть портафільтр насухо чистою сухою тканиною.



Що робити, якщо процедуру видалення накипу перервано

Якщо процедуру видалення накипу було перервано під час очищення сумішшю засобу для видалення накипу й води, від'єднайте машину від мережі. Підключіть її знову й розпочніть процедуру видалення накипу з першого кроку.







Якщо процедуру видалення накипу було перервано під час циклу промивання, вийміть резервуар для води й промийте його водою.

Наповніть резервуар, установіть його та промийте машину кілька разів (див. «Промивання машини»).

Значення сигналів індикаторів

	Сигнал	Значення	
	Кнопка Espresso (Еспресо) або Lungo (Лунго)	Повільно блимає	Напій вибрано. Тепер можна перемістити ручку портафільтра вправо, щоб почати помел кави. Щойно ви натиснете кнопку напою, спрацює функція прямого запуску, а кнопка почне повільно блимати.
	Кнопка Espresso (Еспресо) або Lungo (Лунго)	Швидке блимання під час приготування кави	Резервуар для води спорожнів під час приготування кави. Наповніть резервуар і встановіть його в машину. Притисніть резервуар для води під час установлення в корпус машини. Ви маєте почути клацання. Потім натисніть кнопку, що швидко блимає, щоб продовжити приготування.

	Кнопка Espresso (Еспресо) або Lungo (Лунго)	Швидко блимає після наповнення або встановлення резервуара для води	Резервуар для води відсутній або неправильно встановлений. Притисніть резервуар для води під час установлення в корпус машини. Ви маєте почути клацання. Потім натисніть кнопку напою, що швидко блимає, щоб продовжити приготування. Якщо ви наповнили резервуар для води, не виймаючи його з машини, натисніть кнопку напою (швидко блимає), щоб продовжити приготування.
	Кнопка Espresso (Еспресо) або Lungo (Лунго)	Часто блимає після автоматичного переміщення портафільтра назад	Неправильно встановлено портафільтр. Правильно встановіть портафільтр у машину. Світлодіодний індикатор почне повільно блимати. Машини почне готувати каву.
	Кнопка Espresso (Еспресо) або Lungo (Лунго)	Швидке блимання під час або після помелу. Рукоятка досі перебуває в положенні помелу.	Резервуар для води було вийнято з машини під час помелу або неправильно встановлено. Установіть резервуар для води в корпус машини й притисніть. Ви маєте почути клацання. Машини автоматично продовжить процес.
	Кнопка Espresso (Еспресо) або Lungo (Лунго)	Періодично блимає.	Режим програмування активний (див. «Програмування об'єму напоїв»).
	Кнопки Espresso (Еспресо) й Lungo (Лунго)	Блимають після приготування кави	Очистіть машину від накипу (див. «Видалення накипу»).
	Кнопки Espresso (Еспресо) й Lungo (Лунго)	Кнопка Espresso (Еспресо) повільно блимає, а кнопка Lungo (Лунго) світиться постійно.	Виконується перший етап промивання машини під час видалення накипу (див. «Процедура видалення накипу»).
	Кнопки Espresso (Еспресо) й Lungo (Лунго)	Кнопка Espresso (Еспресо) постійно світиться, а кнопка Lungo (Лунго) повільно блимає.	Виконується промивання машини після видалення накипу (див. «Процедура видалення накипу»).

	<p>Кнопки Espresso (Еспресо) й Lungo (Лунго)</p>	<p>Кнопка Espresso (Еспресо) швидко блимає, а кнопка Lungo (Лунго) світиться постійно.</p>	<p>Запущено процес видалення накипу, але портафільтр не встановлено. Установіть портафільтр. Машина розпочне процес видалення накипу (див. «Процедура видалення накипу»).</p>
			<p>Розпочато процес видалення накипу, але резервуар для води не встановлено або встановлено неправильно. Установіть резервуар для води й натисніть кнопку Espresso (Еспресо) (швидко блимає), щоб розпочати процес видалення накипу (див. «Процедура видалення накипу»).</p>
	<p>Кнопки Espresso (Еспресо) й Lungo (Лунго)</p>	<p>Кнопка Espresso (Еспресо) світиться постійно, а кнопка Lungo (Лунго) швидко блимає.</p>	<p>Розпочато процес видалення накипу, але резервуар для води порожній. Вийміть резервуар для води й промийте його. Установіть його в машину та натисніть кнопку Lungo (Лунго) (швидко блимає), щоб продовжити процес видалення накипу (див. «Процедура видалення накипу»).</p>
	<p>Кнопка Intensity boost (підвищення міцності)</p>	<p>Постійно світиться, а кнопка Espresso (Еспресо) або Lungo (Лунго) повільно блимає.</p>	<p>Увімкнено функцію Intensity boost (Підвищення міцності). Кнопку Intensity boost (Підвищення міцності) можна натиснути лише після того, якщо вже вибрано напій (див. «Функція Intensity boost (Підвищення міцності)»).</p>
	<p>Кнопка Intensity boost (підвищення міцності)</p>	<p>Повільно блимає</p>	<p>Виконується промивання машини.</p>
	<p>Кнопка Intensity boost (підвищення міцності)</p>	<p>Швидко блимає</p>	<p>Запущено промивання або приготування кави без кофеїну з попередньо змеленої кави, але портафільтр не встановлено. Установіть портафільтр. Машина розпочне процес.</p>



Резервуар для води спорожнів під час промивання, відсутній або неправильно встановлений. Наповніть резервуар для води й установіть його в машину. Натисніть кнопку Intensity boost (Підвищення міцності) (швидко блимає), щоб розпочати промивання.

Усі кнопки

Повільно блимають

Машина повертається у вихідне положення. Не знімайте портафільтр. Щойно світлодіодні індикатори перестануть блимати, можна вийняти портафільтр.



Усунення несправностей

Проблема	Можлива причина	Рішення
Неможливо перемістити ручку портафільтра вправо, щоб почати помел кави.	Спрацювала система безпеки машини. Не можна приготувати нову порцію кави, якщо всередині портафільтра досі перебуває старий кавовий брикет.	Вийміть портафільтр і спорожніть його. За необхідності промийте та встановіть у машину. Перш ніж готувати нову порцію кави, обов'язково перевіряйте, чи порожній портафільтр.
Портафільтр заклинив у правому положенні помелу.	Коли портафільтр перебував у положенні помелу, штекер машини було витягнуто.	Установіть портафільтр у вихідне положення вручну.
Кнопка Espresso (Еспресо) або Lungo (Лунго) повільно блимає, а машина не нагрівається.	Щойно ви натиснете кнопку напою, вона почне повільно блимати. Це вказує на ввімкнення функції прямого запуску. Машина нагрівається. Можна перейти до наступного кроку.	Вам не потрібно чекати. Перемістіть ручку портафільтра вправо, щоб розпочати помел і приготування.
Кавомашина не починає помел кавових зерен. Кнопка Espresso (Еспресо) або Lungo (Лунго) повільно блимає після того, як портафільтр було переміщено вправо, щоб почати помел.	Під час переміщення вправо портафільтр було встановлено не повністю або він змістився під час переміщення.	Злегка натисніть на ручку портафільтра, щоб він щільно прилягав до машини. Машина розпочне помел. Завжди перевіряйте, чи портафільтр повністю встановлено в машину. Ви маєте почути клацання.
Машина не починає приготування кави. Кнопка Espresso (Еспресо) або Lungo (Лунго) швидко блимає після помелу.	Неправильне положення портафільтра після автоматичного переміщення в положення приготування.	Злегка натисніть на ручку портафільтра, щоб він щільно прилягав до машини. Машина почне готувати каву.

Проблема	Можлива причина	Рішення
	Резервуар для води було вийнято з машини під час помелу або неправильно встановлено.	Установіть резервуар для води в корпус машини й притисніть. Ви маєте почути клацання.
Неможливо зняти або витягти портафільтр із машини.	Машина ще готує каву.	Якщо процес приготування ще не завершено, а світлодіодний індикатор вибраного напою повільно блимає, портафільтр не можна вийняти з машини.
	Процес приготування, промивання, програмування або видалення накипу було перервано.	Якщо процес було перервано, машина повернеться у вихідне положення через деякий час. У цей проміжок часу (доки не згаснуть усі світлодіодні індикатори) портафільтр не можна вийняти.
Портафільтр не можна зняти або витягнути з машини. Усі З світлодіодні індикатори повільно блимають протягом тривалого часу.	Машина не може повернутися в нейтральне положення.	Від'єднайте машину від мережі, зачекайте 15 секунд і знову підключіть її. Після цього машина спробує усунути проблему. Якщо проблему не було усунено, ще раз від'єднайте машину від мережі, зачекайте 15 секунд і знову підключіть її. Якщо проблема не зникла, машина потребує сервісного обслуговування. Зверніться до Центру обслуговування клієнтів у своїй країні.
Кава недостатньо міцна чи ненасичена.	Функцію Intensity boost (Підвищення міцності) вимкнено.	Щойно ви виберете напій, натисніть кнопку Intensity boost (Підвищення міцності), щоб увімкнути цю функцію. Кнопка Intensity boost (Підвищення міцності) зробить напій міцнішим (див. «Функція Intensity boost (Підвищення міцності)»).
	Сорт кавових зерен або тип обсмажування мають недостатньо насичений смак.	Візьміть кавові зерна іншого сорту або типу обсмажування.

Проблема	Можлива причина	Рішення
	Ви використовуєте машину вперше або щойно перейшли на кавові зерна іншого сорту або типу обсмажування. Дозувальна система має відрегулюватися.	Приготуйте ще одну-дві чашки кави, щоб оптимізувати роботу дозувальної системи.
Машина не готує каву, а навколо портафільтра є протікання.	Портафільтр не спорожнено перед приготуванням нової порції кави.	Завжди спорожняйте портафільтр перед приготуванням нової порції кави. Перш ніж почати процес помелу й приготування, переконайтеся, що в портафільтрі не залишилося меленої кави.
Невелика кількість меленої кави висипається з машини на лоток для крапель.	Портафільтр не було спорожнено перед приготуванням напою. Перед початком помелу й приготування напою всередині залишилася невелика кількість меленої кави.	Вийміть портафільтр із машини. Спорожніть і промийте його під краном. Перед приготуванням нової порції кави завжди перевіряйте, чи порожній портафільтр. Якщо портафільтр заклинив, перемістіть його вліво, а потім вийміть і спорожніть. Приберіть просипану мелену каву сухою ганчіркою і приготуйте нову порцію кави.
Під машиною є невелика кількість чистої води.	Резервуар для води було переповнено під час установлення в машину, тому вода пролилася.	Коли ви встановлюєте повний резервуар для води, переконайтеся, що вода не пролилася.
З портафільтра крапає кава або вода.	Після спорожнення або очищення портафільтра в ньому залишилася невелика кількість кави або води.	Може крапати кава. Після промивання обов'язково струсіть залишки води.

Спінювач молока (BAR303, BAR311)

Інструкції з використання

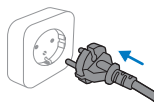

1 Вставте штепсель у розетку.

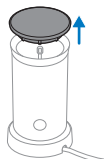

2 Зніміть кришку зі спінювача молока.

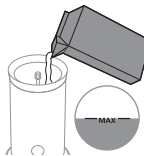

3 Наповніть спінювач молока до необхідного рівня.

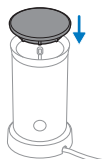

4 Закрийте кришку спінювача молока та переконайтеся, що тримач вінчика входить до кришки, як показано.



5 Натисніть і утримуйте протягом 1 секунди кнопку для нагрівання та спінювання молока. Натисніть і утримуйте протягом 3 секунд кнопку для спінювання холодного молока.

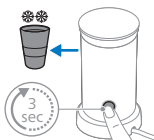

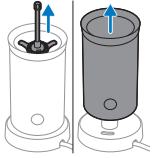

- 6 Після спінювання зніміть вінчик і очистьте його.

Очищення та догляд

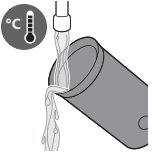

- 1 Промийте спінювач молока зсередини гарячою проточною водою.

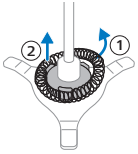

- 2 Зніміть кришку, а потім вийміть тримач вінчика зі спінювача молока.

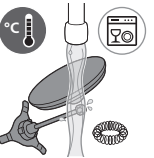

- 3 Вийміть вінчик із тримача й промийте деталі гарячою проточною водою.

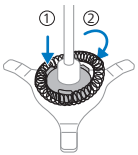

- 4 Установіть вінчик у тримач. Вставте тримач вінчика з вінчиком у спінювач молока.



- 5 Витягніть штекер із розетки. Очистьте спінювач молока зовні вологою ганчіркою.

Усунення несправностей

У цьому розділі розглядаються основні проблеми, які можуть виникнути під час використання спінювача молока.

Проблема	Можлива причина	Рішення
Індикатор на кнопці блимає, але пристрій не працює.	Ви приготували гаряче спінене молоко або гаряче молоко, а потім натиснули кнопку для його приготування знову, не давши пристрою охолонути.	Щоб приготувати гаряче спінене молоко або гаряче молоко знову, слід зачекати кілька хвилин, доки глек для молока охолоне. Пристрій не працюватиме, доки глек для молока буде гарячим. Щоб глек для молока швидше охолов, сполосніть його зсередини холодною водою.
	Зависока температура молока.	Замініть тепле молоко гарячим або зачекайте, доки пристрій охолоне.
Пристрій не готує піну.	Ви неправильно закрили кришку пристрою.	Закрийте кришку правильно.
	Ви не приєднали трубку для спінування до тримача.	Приєднайте трубку для спінування до тримача.
	Тип молока не підходить для спінування.	На якість молочної піни можуть впливати багато факторів (наприклад, вміст білка). Якщо молоко недостатньо спінується, спробуйте молоко іншого типу або від іншого виробника. Для найкращого спінування використовуйте напівзнежирене коров'яче молоко з холодильника.
	Глек для молока забруднено зсередини залишками молока, що перешкоджає обертанню тримача трубки.	Помийте тримач трубки й глек для молока.
З-під кришки витікає молоко.	У глеку надто багато молока.	Не заповнюйте глек для молока вище позначки MAX.

Проблема	Можлива причина	Рішення
Молоко не дуже гаряче.	Це нормально.	Найкращий смак молока та найвища якість піни досягається за температури приблизно 74 °С. Якщо молоко перегрівається, білок у ньому починає руйнуватися й підгорати.
Не все молоко спінюється.	Це нормально.	Пристрій не спінює все молоко. Він забезпечує оптимальне співвідношення молока й піни. Молоко легко змішується з кавою або іншими напоями, а смачна молочна піна залишається зверху.

Енергоефективність

Енергоефективність BAR30X	Значення
Споживання енергії в режимі очікування	н/д
Споживання енергії в режимі вимкнення	0,2 Вт
Споживання енергії в режимі очікування з підключенням до мережі	н/д
Час до автоматичного переходу в режим вимкнення	0 хв
Стандарт, за яким виконано вимірювання	EN 50564:2011

目录

咖啡机概述	590
简介	590
首次使用	591
冲煮意式浓缩咖啡或长萃咖啡	593
设定饮品量	596
清洁和保养	598
除水垢	601
指示灯信号的含义	603
故障处理方法	606
奶泡器 (BAR303、BAR311)	608
能效	611

咖啡机概述

- 1 意式浓缩咖啡按钮
- 2 长萃咖啡按钮
- 3 加浓按钮
- 4 水箱盖
- 5 水箱
- 6 咖啡豆仓
- 7 咖啡豆仓盖
- 8 冲煮手柄
- 9 冲煮手柄槽
- 10 接水盘
- 11 杯托
- 12 下部接水盘

简介

感谢购买新款飞利浦 Baristina 意式咖啡机。本咖啡机操作简单，维护方便。

为了确保飞利浦咖啡机的出厂品质，部分本公司生产的咖啡机会进行专业零部件调试和功能性测试。若您收到的产品中留有少许咖啡粉残留、水渍或者咖啡渍，属于正常现象，请放心使用。

本咖啡机的一些功能特性如下：

直接启动

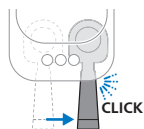

利用直接启动功能，您可以轻松启动咖啡机并冲煮美味的咖啡。无单独的开/关按钮。只需按下您想要冲煮饮品的相应按钮即可。然后将冲煮手柄移到右侧，开始研磨和冲煮过程。

加浓按钮

加浓



利用加浓功能，您可以冲煮更浓郁的意式浓缩咖啡或长萃咖啡。按此按钮可以打开加浓功能。再次按下即可关闭此功能。

冲煮手柄上的弹出按钮

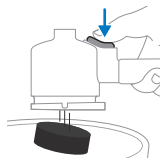

使用此弹出按钮，每次冲煮咖啡后都可以轻松推出咖啡粉饼。将冲煮手柄倒置，按弹出按钮即可轻松推出咖啡粉饼。

使用较高咖啡杯时

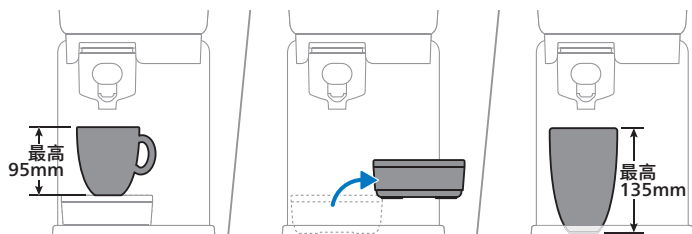

取下接水盘，即可为高杯或玻璃杯腾出更多空间。取下接水盘之后，您可以放置一个高度不超过 135 毫米的杯子。

首次使用

首次使用前，请拆除咖啡机的所有包装材料。

首次使用咖啡机或一周以上未使用时，请按以下步骤操作：

1 在水龙头下冲洗过滤手柄。

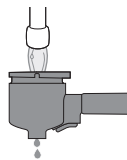

2 将过滤手柄插入咖啡机，直至其卡入到位。

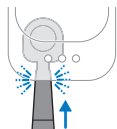

3 将水箱从咖啡机中取出。

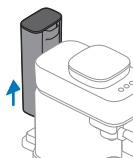

4 冲洗水箱。向水箱中注入纯净水，然后将其重新放入咖啡机中。

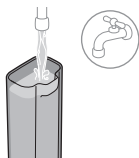

5 在咖啡流出口下方放置一个容量至少为 150 毫升的大杯子或咖啡杯。

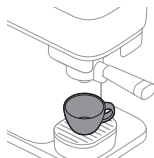

6 按住加浓按钮 5 秒，直到按钮开始缓慢闪烁。



7 咖啡机加热并开始将水从咖啡流出口冲入杯中。在此过程中，加浓按钮将继续缓慢闪烁。

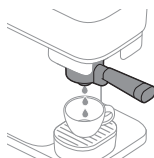

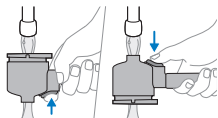

- 8 当加浓指示灯停止闪烁时，咖啡机冲洗完成。取下冲煮手柄，在水龙头下用温清水冲洗。按几次粉饼取出按钮，同时从两侧彻底冲洗冲煮手柄。
- 9 现在可以开始使用咖啡机了。

冲煮意式浓缩咖啡或长萃咖啡

标准饮品量

本咖啡机提供以下两种标准饮品配方：

意式浓缩咖啡



40 毫升

长萃咖啡



110 毫升

加浓功能

加浓



本咖啡机带有加浓功能。您可以通过研磨更多咖啡来冲煮更浓郁的意式浓缩咖啡或长萃咖啡。要使用加浓功能，请先按下饮品按钮以选择意式浓缩或长萃饮品，然后按加浓按钮打开此功能。只要启用了加浓功能，加浓按钮的 LED 指示灯就会常亮。再次按此按钮时，将禁用加浓功能。

准备咖啡

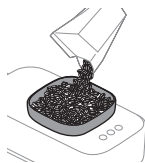

- 1 取下咖啡豆仓盖并倒入咖啡豆。

警告：请勿使用焦糖咖啡豆或调味咖啡豆。

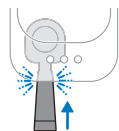

- 2 将干净的空冲煮手柄插入咖啡机，直至其卡入到位。

注意：请确保冲煮手柄为空。

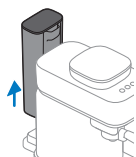

- 3 将水箱从咖啡机中取出。



- 4 向水箱中注入饮用水，然后将其重新放入咖啡机中。

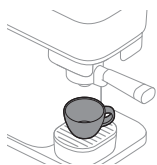

- 5 在咖啡流出口下方放置一个能盛装所需咖啡量的杯子 (请参见“标准饮品量”)。

注意：请确保杯子正确放置在冲煮手柄的流出口下方。

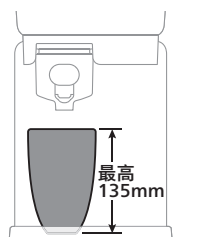
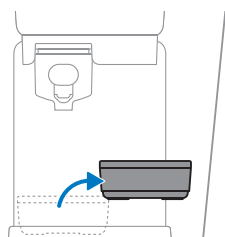
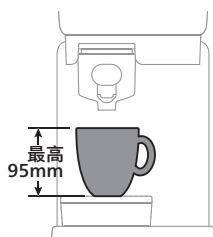

如果安装了接水盘，则可以放置一个高度不超过 95 毫米的杯子。取下接水盘，即可为高杯或玻璃杯腾出更多空间。取下接水盘之后，您可以放置一个高度不超过 135 毫米的杯子。



- 6** 按下意式浓缩咖啡或长萃咖啡按钮，选择您想要冲煮的饮品。选定的 LED 指示灯将开始缓慢闪烁。

注意：无需等待咖啡机加热。当按钮缓慢闪烁时，您可以继续下一步来冲煮咖啡。



- 7** 要冲煮更浓郁的意式浓缩咖啡或长萃咖啡，请在选择饮品后按下加浓按钮。加浓按钮的 LED 指示灯将会亮起。要禁用加浓功能，请再次按下此按钮（请参见“加浓功能”）。

注意：仅在先选择饮品按钮后才能使用加浓按钮。

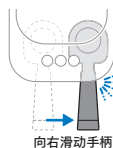

- 8** 将手柄移到右侧，直到听到“咔哒”声。咖啡机将开始研磨咖啡豆。在研磨选定的饮品时，LED 指示灯会持续缓慢闪烁。

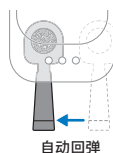

- 9** 当咖啡机研磨完咖啡豆后，冲煮手柄会自动移回初始位置，咖啡机开始冲煮所选饮品。LED 指示灯会持续缓慢闪烁。



- 10** 当 LED 指示灯停止闪烁时，您的咖啡就准备好了。享用由咖啡豆新鲜研磨而成的咖啡粉冲煮的意式浓缩咖啡或长萃咖啡。

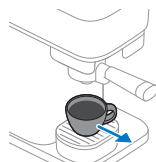

- 11** 当所有 LED 指示灯均熄灭时，即可取下冲煮手柄。将冲煮手柄从咖啡机中取出以将其清空。将冲煮手柄倒置对着垃圾箱，按下弹出按钮，从冲煮手柄中推出咖啡粉饼。

注意：每次冲煮咖啡后，请清空冲煮手柄。

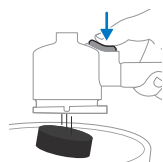

冲煮低因咖啡

该咖啡机还可以使用咖啡粉冲煮低因咖啡。

- 1 将低因咖啡粉（最多 10 克或一满汤匙）加入到冲煮手柄中。
- 2 将冲煮手柄插入咖啡机。
- 3 确保水箱中有水。
- 4 将杯子放在咖啡流出口下方。
- 5 按住加浓按钮 5 秒，直到按钮开始缓慢闪烁。
- 6 咖啡机加热并开始通过冲煮手柄出水来冲煮低因咖啡。LED 指示灯将缓慢闪烁。
- 7 当达到您想要的咖啡量时，再次按下加浓按钮。您的低因咖啡已准备好。

设定饮品量

每个咖啡按钮都已设定在理想设置下冲煮咖啡。不过，您可以根据自己的喜好调整饮品量按钮，并在咖啡机中保存您的偏好。然后，咖啡机每次都会冲煮出您想要的咖啡量。

注意：只能设定饮品量按钮。设定模式期间无法设定和/或选择加浓按钮。

				最小杯量	最大杯量
意式浓缩咖啡				30 毫升	70 毫升
长萃咖啡				70 毫升	200 毫升

要设定咖啡量，请执行以下操作：



- 1 将纯净水注入水容器。

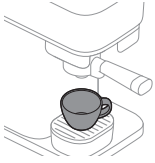

2 将一个杯子放在接水盘上。

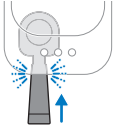

3 将冲煮手柄插入咖啡机，直至其卡入到位。



4 按住要更改的配方的按钮 5 秒，直到按钮开始间歇性闪烁。

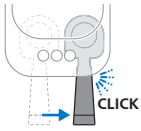

5 将手柄牢固地移到右侧，直到听到“咔哒”声。咖啡机会开始将所选饮品的咖啡豆研磨到冲煮手柄中。

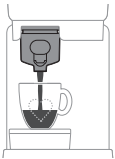

6 冲煮手柄会自动移回原位，并且咖啡机将开始冲煮所选饮品。

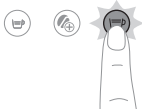

7 当杯中达到所需咖啡量时，再次按下闪烁的按钮（您正在设定的按钮）。所选按钮将快速闪烁，确认新咖啡量已设定。

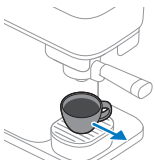

8 当指示灯停止闪烁时，咖啡机已准备就绪。取出杯子，享用已调整好容量的咖啡。

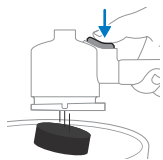

- 9 当所有指示灯均熄灭时，即可取下冲煮手柄。将冲煮手柄从咖啡机中取出以将其清空。将冲煮手柄倒置对着垃圾箱，按下弹出按钮，从冲煮手柄中取出咖啡粉饼。

将饮品量重置为出厂设置

要将饮品量重置为出厂设置，请执行以下操作：

- 1 同时按任意式浓缩咖啡、长萃咖啡和加浓按钮 5 秒，直到所有按钮开始快速闪烁，表明咖啡机已重置为出厂设置。



清洁和保养

冲洗咖啡机

首次使用前，请务必冲洗此咖啡机。当咖啡机一周或更长时间未使用时，也应进行冲洗。

冲洗咖啡机时，需要将冲煮手柄清空并插入咖啡机。要开始冲洗，请按住加浓按钮 5 秒，直到加浓按钮开始间歇性闪烁。

- 1 将冲煮手柄插入咖啡机，直至其卡入到位。

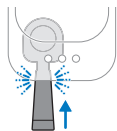

- 2 将水箱从咖啡机中取出。

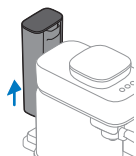

- 3 冲洗水箱。向水箱中注入纯净水，然后将其重新放入咖啡机中。

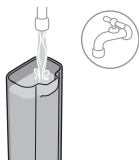

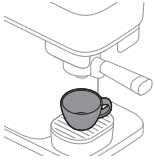

- 4 在咖啡流出口下方放置一个容量至少为 150 毫升的大杯子或咖啡杯。



- 5 按住加浓按钮 5 秒，直到按钮开始缓慢闪烁。

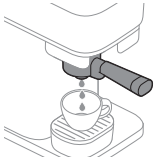

- 6 咖啡机加热并开始将水从咖啡流出口冲入杯中。在此过程中，加浓按钮将继续缓慢闪烁。

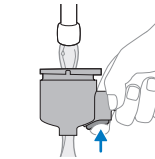

- 7 当加浓指示灯停止闪烁时，咖啡机冲洗完成。取下冲煮手柄，在水龙头下用温清水冲洗。按几次粉饼取出按钮，同时从两侧彻底冲洗冲煮手柄。

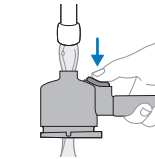

- 8 现在可以开始使用咖啡机了。

清洁过滤手柄

如果愿意，可以在一天结束时或每次冲煮后冲洗过滤手柄。您还可以更彻底地清洁过滤手柄。

注意：请勿用洗碗机清洁过滤手柄，这会导致褪色和材料损坏。

通过冲洗来清洁过滤手柄：

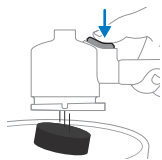

1 清空过滤手柄。



2 在水龙头下用热水冲洗过滤手柄。您可以使用一些温和和无味的清洁剂。

警告：请勿使用任何锐利物体清空或清洁过滤手柄，以免损坏密封面。

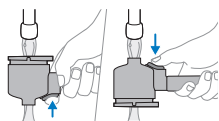

3 冲洗时，转动过滤手柄以从各个方向冲洗，并多次按下弹出按钮。

4 用干净的干布擦干冲煮手柄。

要彻底清洁冲煮手柄头，请将其浸泡在温水和一些温和的洗涤剂中约 10 分钟。然后按照上述说明在水龙头下冲洗。

注意：如果您的冲煮手柄带有木质手柄，请确保不要将木质手柄浸泡在水中。

清洁可拆卸部件



BAR302/20

您可以用热水和温和无味的洗涤剂清洁所有可拆卸部件。用干净的干布擦干部件。

只有塑料接水盘盖可以放入洗碗机清洗。金属接水盘盖不可放入洗碗机中清洗。

清洁咖啡豆仓和咖啡机外部



用湿布清洁咖啡豆仓内部和咖啡机外部。
用干布擦干咖啡豆仓和咖啡机外部。

切勿将水倒入咖啡豆仓中，并防止过多水滴落到咖啡豆仓中。

除水垢

要清洁咖啡机并为其除垢，我们建议使用飞利浦除垢剂 CA6700。在任何情况下都不应使用基于硫酸、盐酸、氨基磺酸或乙酸（醋）的除垢剂，因为这可能损坏咖啡机内的水回路，而且不能完全溶解水垢。如果没有为本产品除垢，您的保修也将失效。您可以从我们授权网店 (<https://www.home-appliances.philips/parts-accessories>) 购买飞利浦除垢剂。

除垢程序



冲煮饮品后，如果意式浓缩和长萃按钮同时闪烁几次，表示咖啡机需要除垢。请使用飞利浦 CA6700 除垢剂。

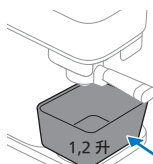
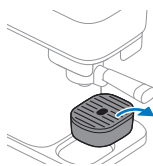

- 1 从平台取下接水盘，在咖啡流出口下放一个容量至少为 1.2 升的容器。

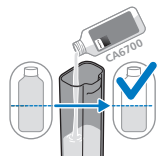

- 2 将半瓶（125 毫升）飞利浦 CA6700 液体除垢剂倒入水箱中。



- 3 将清水注入水箱。

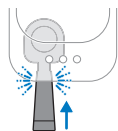

- 4 插入过滤手柄。确保过滤手柄中没有咖啡粉饼。

注意：需要插入过滤手柄才能开始除垢过程。



- 5 同时按任意式浓缩和长萃按钮 5 秒，直到意式浓缩按钮开始缓慢闪烁并且长萃按钮常亮。



- 6 咖啡机会定期流出全部除垢溶液。此过程最多需要 30 分钟。



- 7 等到长萃按钮开始快速闪烁并且意式浓缩按钮常亮。除垢周期的第一个阶段已经完成。

- 8 取出并倒空容器。

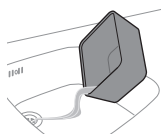

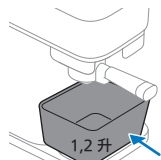

9 将容器放回到咖啡流出口下方。



10 取出水箱并在水龙头下冲洗。往水箱中注入冷清水，然后将其重新放入咖啡机内。



11 按下闪烁的长萃按钮以开始冲洗周期。



12 咖啡机冲洗时，长萃按钮开始缓慢闪烁，而意式浓缩按钮常亮。

注意：水箱将连续清空。

13 冲洗周期结束后，按钮上的指示灯将熄灭。除垢程序完成。

14 取下过滤手柄，在水龙头下用清水冲洗。冲洗时，转动过滤手柄以从各个方向冲洗，并多次按下弹出按钮。然后用干净的干布擦干过滤手柄。

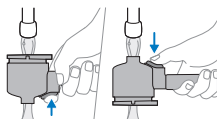

除垢程序中断时采取的操作

如果除垢程序在使用除垢剂和水混合物阶段中断：拔掉咖啡机插头，重新插上插头并从第一步重新启动除垢程序。

如果除垢程序在冲洗周期中断：取出水箱，用水进行冲洗，重新加水后放回原位，再冲洗几次咖啡机（请参见“冲洗咖啡机”）。

指示灯信号的含义

信号

含义

	意式浓缩咖啡或长萃咖啡按钮	缓慢闪烁	饮品已选定。可以将冲煮手柄移到右侧以开始研磨咖啡。一旦选择了饮品按钮并激活了直接启动，所选饮品按钮就会缓慢闪烁。
	意式浓缩咖啡或长萃咖啡按钮	冲煮咖啡时快速闪烁	冲煮咖啡时水箱为空。为水箱加水并将其放回咖啡机中。确保将水箱推入咖啡机外壳，直至其卡入到位。然后按下快速闪烁的按钮以继续冲煮。
	意式浓缩咖啡或长萃咖啡按钮	将水箱加水或放回原处后快速闪烁	水箱未放好或未正确放回原处。确保将水箱推入咖啡机外壳，直至其卡入到位。然后按下快速闪烁的饮品按钮以开始或继续冲煮过程。 如果没有从咖啡机中取出水箱就加水，请按下快速闪烁的饮品按钮继续冲煮咖啡。
	意式浓缩咖啡或长萃咖啡按钮	冲煮手柄自动复位后快速闪烁	冲煮手柄没有放好。将冲煮手柄推入咖啡机内放好。LED 指示灯将开始缓慢闪烁，并且咖啡机将开始冲煮咖啡。
	意式浓缩咖啡或长萃咖啡按钮	研磨期间或之后快速闪烁 手柄仍处于研磨位置。	研磨过程中水箱被取出或未正确放置在咖啡机上。确保放回水箱并将其推入咖啡机外壳，直至其卡入到位。咖啡机会自动继续进行该过程。
	意式浓缩咖啡或长萃咖啡按钮	间歇性闪烁。	设定模式已激活 (请参见“设定饮品种量”)。
	意式浓缩咖啡和长萃咖啡按钮	冲煮咖啡后同时闪烁	您需要为咖啡机除垢 (请参见“除水垢”)。



意式浓缩咖啡和长萃咖啡按钮

意式浓缩咖啡按钮缓慢闪烁，长萃咖啡按钮常亮。

咖啡机正处于除垢程序的一个冲洗阶段 (请参见“除垢程序”)。



意式浓缩咖啡和长萃咖啡按钮

意式浓缩咖啡按钮常亮，长萃咖啡按钮缓慢闪烁。

咖啡机正处于除垢程序的冲洗阶段 (请参见“除垢程序”)。



意式浓缩咖啡和长萃咖啡按钮

意式浓缩咖啡按钮快速闪烁，长萃咖啡按钮常亮。

除垢过程开始后，冲煮手柄未插入。插入冲煮手柄，咖啡机会启动除垢程序 (请参见“除垢程序”)。



除垢过程开始时，水箱未插入或未正确放置。放置水箱并按快速闪烁的意式浓缩咖啡按钮以开始除垢程序 (请参见“除垢程序”)。



意式浓缩咖啡和长萃咖啡按钮

意式浓缩咖啡按钮常亮，长萃咖啡按钮快速闪烁。

除垢程序中水箱为空。取出水箱，用水冲洗后放回原位，然后按下快速闪烁的长萃咖啡按钮以继续除垢程序 (请参见“除垢程序”)。



加浓按钮

常亮且意式浓缩咖啡按钮或长萃咖啡按钮缓慢闪烁。

加浓功能已选定。仅当先激活了其中一个饮品按钮时，才可选择加浓按钮 (请参见“加浓功能”)。



加浓按钮

缓慢闪烁

咖啡机启动并执行冲洗操作。



加浓按钮

快速闪烁

未插入冲煮手柄就启动了冲洗或用咖啡粉冲煮低因咖啡。插入冲煮手柄，咖啡机将开始此过程。



冲洗时水箱为空，或者水箱缺失或未正确放置。加水后，将水箱放回咖啡机并按下快速闪烁的加浓按钮开始冲洗。

所有按钮 缓慢闪烁



咖啡机正在返回初始位置。在此期间，您不能取下冲煮手柄。LED 指示灯停止闪烁后，您就可以取下冲煮手柄。

故障处理方法

问题	可能的原因	解决方法
冲煮手柄无法移到右侧开始研磨咖啡。	当冲煮手柄内仍有旧咖啡粉饼时，咖啡机安全功能就会激活，不会冲煮新咖啡。	取下冲煮手柄并将其清空，如果需要，请冲洗一下，然后将其放回咖啡机中。在开始新一轮冲煮前，请务必确保冲煮手柄为空。
冲煮手柄卡在右侧的研磨位置。	当冲煮手柄处于研磨位置时，咖啡机插头被拔掉。	手动将冲煮手柄移回初始位置。
意式浓缩咖啡或长萃咖啡按钮持续缓慢闪烁，且咖啡机无法加热。	选择了饮品按钮后，此按钮就会开始缓慢闪烁，表示直接启动功能已激活。咖啡机正在加热，可以进行下一步操作。	无需等待。将冲煮手柄移到右侧，开始研磨和冲煮过程。
咖啡机没有开始研磨咖啡豆。将冲煮手柄移到右侧开始研磨后，意式浓缩咖啡或长萃咖啡按钮会持续缓慢闪烁。	将冲煮手柄移到右侧时，冲煮手柄没有完全插入，或者移位了。	轻推冲煮手柄，使其牢固连接到咖啡机上。咖啡机将开始研磨咖啡豆。请务必确保将冲煮手柄完全插入咖啡机中，直到听到咔嗒声。
咖啡机没有开始冲煮咖啡。研磨后，意式浓缩咖啡或长萃咖啡按钮持续快速闪烁。	冲煮手柄自动移回到冲煮位置后移位了。	轻推冲煮手柄，使其牢固连接到咖啡机上。咖啡机将开始冲煮咖啡。

问题	可能的原因	解决方法
	研磨过程中水箱被取出或未正确放置在咖啡机上。	确保放回水箱并将其推入咖啡机外壳，直至其卡入到位。
冲煮手柄无法从咖啡机中取下或拉出。	咖啡机仍在冲煮咖啡。	只要冲煮过程仍在进行并且所选饮品 LED 指示灯缓慢闪烁，就无法从咖啡机中取下冲煮手柄。
	咖啡冲煮、冲洗、设定或除垢过程被中断。	如果过程被中断，咖啡机需要一些时间才能返回初始位置。在此过程中，直到所有 LED 指示灯都熄灭后才能取下冲煮手柄。
冲煮手柄无法从咖啡机中取下或拉出，并且所有 3 个 LED 指示灯长时间缓慢闪烁。	咖啡机正在尝试返回到空档位置，但无法完成。	拔下咖啡机插头，等待 15 秒后再插回。插回后，咖啡机会尝试解决此问题。如果问题未解决，请再尝试拔下咖啡机插头，等待 15 秒后重新插回。如果问题仍未解决，咖啡机需要维修。联系您所在国家/地区的客户服务中心。
咖啡不够浓或者太淡。	未选择加浓按钮。	选择饮品配方后，您可以按加浓按钮来打开此功能。选择加浓按钮后，饮品将更浓 (请参见“加浓功能”)。
	咖啡豆种类和烘焙度不够浓。	试试其他咖啡豆种类或烘焙度。
	您是第一次使用该咖啡机，或者在更换了不同咖啡豆种类或烘焙度后使用该咖啡机。自动配粉萃取系统需要调整。	再冲煮一两杯咖啡以优化自动配粉萃取系统。

问题	可能的原因	解决方法
咖啡机无法冲煮咖啡并且冲煮手柄周围有泄漏。	在开始新一轮冲煮之前，冲煮手柄未清空。	在开始新一轮冲煮之前，请务必清空冲煮手柄。在开始研磨和冲煮过程之前，请确保冲煮手柄中没有残留咖啡粉。
一些咖啡粉从咖啡机中掉落到接水盘上。	开始冲煮时冲煮手柄未清空。在开始研磨和冲煮过程之前，冲煮手柄内有残留的咖啡粉。	从咖啡机上取下冲煮手柄。清空并在水龙头下冲洗。请务必确保使用空的冲煮手柄开始新一轮冲煮。 如果冲煮手柄卡住了，请将其移回到左侧，然后取下并清空。用干布清除掉落的咖啡粉，然后尝试冲煮新的咖啡。
咖啡机下面有一些清水。	将水箱放回咖啡机时水装得太满，导致水溢出。	放置装满水的容器时，请确保水不会溢出。
冲煮手柄漏出了一些咖啡或水。	清空或清洁冲煮手柄后，其中会残留一些咖啡或水。	可能会有一些咖啡滴漏。冲洗后，请务必甩掉多余的水。

奶泡器（BAR303、BAR311）

使用说明

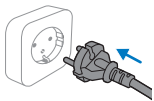

- 1 将插头插入插座。

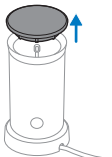

- 2 从奶泡器上取下奶泡器盖。

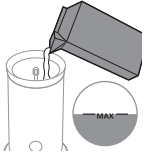

3 向奶泡器中注入牛奶至所需高度。

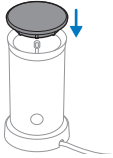

4 盖上奶泡器盖，确保打泡器支架的旋转轴与盖子贴合，如图所示。



5 按住按钮 1 秒钟，加热并制作奶泡。按住按钮 3 秒钟，按钮光圈变蓝，制作冷奶泡。

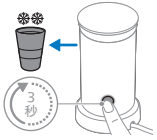

6 奶泡制作完成后，取下打泡器进行清洗。

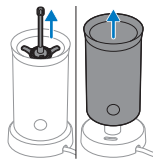

清洁和保养



1 在水龙头下用热水冲洗奶泡器内部。

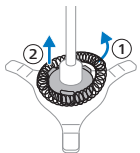

2 取下盖子，然后从奶泡器中卸下打泡器支架。



3 从打泡器支架上卸下打泡器，然后在热水龙头下冲洗部件。

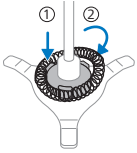

4 将打泡器安装到打泡器支架上。将带有打泡器的打泡器支架放入奶泡器中。



5 将插头从电源插座上拔下。可用湿布清洁奶泡器的外表面。

故障处理方法

本章汇总了使用奶泡器时最常遇到的问题。

问题	可能的原因	解决方法
按钮指示灯闪烁，但产品无法运转。	刚制作完热奶泡或热牛奶后就再次按下牛奶或热奶泡按钮，未让产品冷却。	如果要再次制作热奶泡或热牛奶，请让奶杯冷却几分钟后使用。只要奶杯依然很烫，限温器就不会让产品工作。可以用冷水冲洗奶杯内部，使其更快冷却。
	牛奶温度过高。	将温热牛奶换成冷牛奶或让产品冷却。
产品无法制作奶泡。	产品的盖子未盖好。	盖好盖子。
	起泡圈未安装到起泡圈架上。	将起泡圈安装到起泡圈架上。

问题	可能的原因	解决方法
	所用牛奶类型不适于制作奶泡。	诸多因素都会影响奶泡的质量（如蛋白质含量）。如果牛奶的起泡效果未达到预期，请尝试使用不同类型或品牌的牛奶。使用冰箱冷藏的非脱脂牛奶可获得更好起泡效果。
	奶杯内侧被残留的奶所污染，这会妨碍起泡圈架旋转。	清洁起泡圈架和奶杯内侧。
牛奶从盖子下溢出。	奶杯中放入的牛奶过多。	注入奶杯内的牛奶不得超过最高 (MAX) 标示。
牛奶不是很热。	这是正常现象。	将牛奶加热至大约 74° C 可确保更好起泡效果和口感。如果牛奶过热，会破坏牛奶中的蛋白营养成分。
并非所有牛奶均能起泡。	这是正常现象。	诸多因素都会影响奶泡的质量（如蛋白质含量, 脂肪含量, 温度等）。如果牛奶的起泡效果未达到预期，请尝试使用不同类型或品牌的牛奶。

能效

能效 BAR30X	值
待机模式功耗	不适用
关闭模式功耗	0.2 瓦
联网待机模式功耗	不适用

自动切换到关闭模式前的等待时间 0 分钟

测量标准 EN 50564:2011

內容

咖啡機概覽	613
簡介	613
使用前準備	614
沖煮義式濃縮咖啡或淡式義式濃縮咖啡	615
設定調整飲品份量	618
清潔與維護	620
除鈣	623
指示燈號的意義	625
疑難排解	628
奶泡器 (BAR303、BAR311)	630
能源效率	632

咖啡機概覽

- 1 義式濃縮咖啡按鈕
- 2 淡式義式濃縮咖啡按鈕
- 3 強度提升按鈕
- 4 水箱上蓋
- 5 水箱
- 6 咖啡豆槽
- 7 咖啡豆槽上蓋
- 8 手柄過濾器
- 9 手柄過濾器托槽
- 10 滴水盤
- 11 杯台
- 12 滴水盤

簡介

恭喜您成為新的飛利浦 Baristina 義式濃縮咖啡機使用者。本咖啡機的使用和維護極為簡單。

本機器經過咖啡沖泡測試。雖然機器經過仔細清潔，機器內還是可能留有咖啡殘渣，但是我們保證此咖啡機為全新機器。

本咖啡機具備幾項特點：

直接啟動

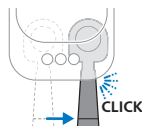

您可以操作直接啟動功能，輕鬆開啟咖啡機並沖煮美味的咖啡。本咖啡機沒有開/關按鈕。只要按下想要沖煮的飲品按鈕，就能開始操作。然後將手柄過濾器向右移動，開始研磨和沖煮程序。

強度提升按鈕



您可以操作強度提升功能，沖煮出更濃的義式濃縮咖啡或淡式義式濃縮咖啡。選取這個按鈕可開啟強度提升功能。再次按下按鈕，就能關閉功能。

手柄過濾器上的彈出按鈕

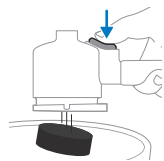

您可以使用此彈出按鈕，在每次沖煮咖啡後輕鬆取出咖啡粉餅。將手柄過濾器倒置並按下彈出按鈕，取出咖啡粉餅。

使用更大的杯子時

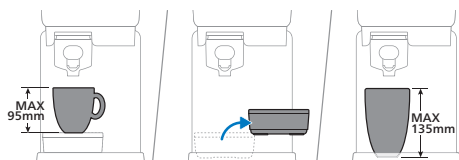

您可以拆下滴水盤，騰出更多空間來放置更高的杯子或玻璃杯。拆下滴水盤之後，可以放入高達 135 公釐的杯子。

使用前準備

首次使用前，請拆除咖啡機的所有包裝材料。

首次使用咖啡機或一週或更長時間未使用咖啡機時，請執行下列步驟：

- 1 將手柄過濾器放在水龍頭底下沖洗。
- 2 將手柄過濾器插入咖啡機，直到卡入定位。

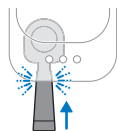
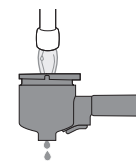

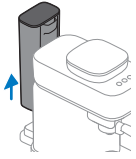

3 從咖啡機中取出水箱。

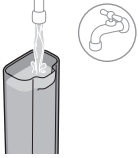

4 沖洗水箱。在水箱內倒入清水，並將水箱放回咖啡機。

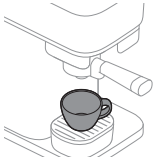

5 將一個容量至少為 150 毫升的大杯子或咖啡杯放在咖啡流出口下方。



6 按住強度提升按鈕 5 秒鐘，直到按鈕開始緩慢閃爍亮燈。

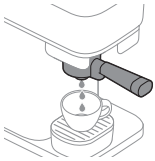

7 咖啡機會開始加熱，且熱水會從咖啡流出口沖洗進入杯中。過程當中，強度提升按鈕將繼續緩慢閃爍亮燈。

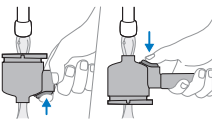

8 當強度提升燈號停止閃爍亮燈時，表示咖啡機沖洗完成。取出手柄過濾器，並移到水龍頭底下，使用乾淨溫水沖洗。徹底沖洗手柄過濾器兩側，同時按下幾次咖啡粉餅取出按鈕。

9 這時就可以開始使用咖啡機。

沖煮義式濃縮咖啡或淡式義式濃縮咖啡

標準飲品份量

本咖啡機提供兩種標準飲品配方：



強度提升功能



本咖啡機具備強度提升功能。您可以使用這個功能，研磨更多咖啡來沖煮更濃的義式濃縮咖啡或淡式義式濃縮咖啡。若要使用強度提升功能，請先從飲品按鈕按選義式濃縮咖啡或淡式義式濃縮咖啡，然後按下強度提升按鈕，開啟此功能。只要一啟用強度提升功能，強度提升按鈕中的 LED 燈就會持續亮燈。再次按下按鈕即可停用強度提升功能。

準備沖煮咖啡

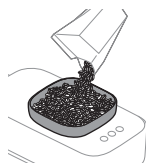

- 1 取下咖啡豆槽的蓋子，並將咖啡豆裝入其中。

警告：請勿使用焦糖化或加味的咖啡豆。

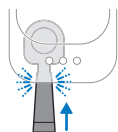

- 2 將清空且乾淨的手柄過濾器插入咖啡機，直到卡入定位。

注意：確保手柄過濾器確為清空。

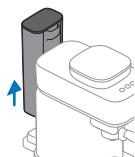

- 3 從咖啡機中取出水箱。



- 4 在水箱內倒入清水，並將水箱放回咖啡機。

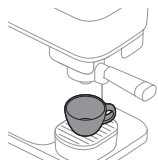

- 5 在咖啡流出口下方放置一個可容納您喜歡（見「標準飲品份量」）的咖啡份量的杯子。

注意：確保杯子正確放置在手柄過濾器的流出口下方。

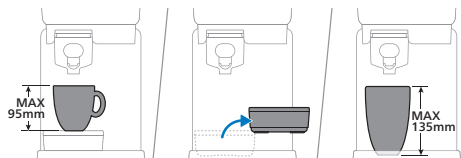

如有裝上滴水盤，可放置高達 95 公釐的杯子。您可以拆下滴水盤，騰出更多空間來放置更高的杯子或玻璃杯。拆下滴水盤之後，可以放入高達 135 公釐的杯子。

- 6 從義式濃縮咖啡或淡式義式濃縮咖啡按鈕，按選您想要沖煮的飲品。選定飲品的 LED 燈將開始緩慢閃爍亮燈。

注意：您不必等待咖啡機加熱升溫。您可以在按鈕緩慢閃爍亮燈的同時，繼續沖煮咖啡的下一個步驟。



- 7 若要沖煮較濃的義式濃縮咖啡或淡式義式濃縮咖啡，請在選取飲品後選取「強度提升」按鈕。強度提升按鈕的 LED 將會亮燈。若要停用強度提升功能，請再次（見「強度提升功能」）按下按鈕。

注意：您必須先選定飲品按鈕，才可使用強度提升按鈕。



- 8 將握柄移向右邊，直到聽到「喀噠」一聲。咖啡機將在這時開始研磨咖啡粉。在研磨選定的飲品時，LED 會持續緩慢閃爍亮燈。

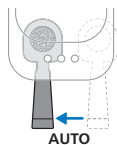



- 9 當咖啡機完成咖啡豆研磨後，手柄過濾器會自動移回起始位置，這時咖啡機就會開始沖煮選定的飲品。LED 會持續緩慢閃爍亮燈。

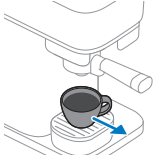

- 10 當 LED 停止閃爍亮燈時，表示您的咖啡已經準備好了。請享用由新鮮咖啡粉沖煮出的義式濃縮咖啡或淡式義式濃縮咖啡吧。

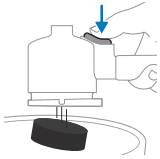

- 11 當所有 LED 燈都熄滅時，手柄過濾器就可以拿下來了。從咖啡機中取出並清空手柄過濾器。將手柄過濾器倒扣在垃圾桶上方，然後按下彈出按鈕，將咖啡粉餅從手柄過濾器中取出。

注意：每次沖煮咖啡後，都要清空手柄過濾器。

沖煮無咖啡因的咖啡

本咖啡機也能使用預磨咖啡粉沖煮無咖啡因的咖啡。

- 1 將無咖啡因的咖啡粉（最多 10 克或的一大匙滿）加入手柄過濾器中。
- 2 將手柄過濾器插入咖啡機。
- 3 確保水箱中裝滿了水。
- 4 將杯子放在咖啡流出口下方。
- 5 按住強度提升按鈕 5 秒鐘，直到按鈕開始緩慢閃爍亮燈。
- 6 咖啡機這時開始加熱，並透過手柄過濾器分配水以沖煮無咖啡因的咖啡。LED 這時會緩慢閃爍亮燈。
- 7 請在所需咖啡份量到達時，再次按下強度提升按鈕。現在，您的無咖啡因咖啡就準備好了。

設定調整飲品份量

每顆咖啡按鈕都已經過設定調整，可以在理想的設定下沖煮咖啡。儘管如此，您仍然可以根據自己的嗜好來設定調整飲品份量按鈕，並將您的偏好儲存在咖啡機中。儲存之後，每次咖啡機就會沖煮出您想要的咖啡份量。

注意：飲品按鈕只能設定調整飲品份量。在設定調整模式下，不能對強度提升按鈕進行設定和/或選取。

				Min.	Max.
Espresso				30 ml	70 ml
Lungo				70 ml	200 ml

若要設定調整咖啡份量：

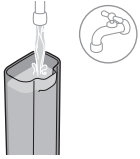

- 1 將水箱注滿清水。

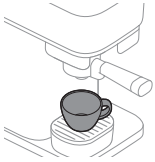

- 2 將咖啡杯置於滴水盤上。

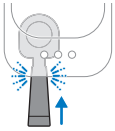

- 3 將手柄過濾器插入咖啡機，直到卡入定位。

- 4 按住要變更的配方的按鈕 5 秒鐘，直到按鈕開始間歇閃爍亮燈。



- 5 將握柄移向右邊，直到聽到「喀噠」一聲。這時咖啡機會開始研磨選定飲品的咖啡豆，並送入手柄過濾器中。





6 手柄過濾器會自動移回原位，然後咖啡機開始沖煮所選飲品。

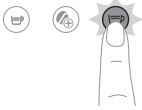

7 當所需份量的咖啡裝入杯子時，再次按下閃爍的按鈕 (您正在設定的按鈕)。選定的按鈕將短暫閃爍亮燈，確認表示新飲品份量已完成設定。



8 當 LED 停止閃爍亮燈時，表示咖啡機已準備就緒。取出杯子，並請享用份量已調整過的咖啡。

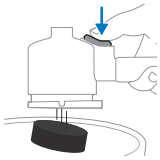

9 當所有 LED 燈都熄滅時，手柄過濾器就可以拿下來了。從咖啡機中取出並清空手柄過濾器。將手柄過濾器倒扣在垃圾桶上方，然後按下彈出按鈕，將咖啡粉餅從手柄過濾器中取出。

將飲品份量重設為原廠設定

若要將飲品份量重設為原廠設定：

- 1 同時按住義式濃縮咖啡、淡式義式濃縮咖啡和強度提升按鈕 5 秒鐘，直到所有按鈕開始快速閃爍，顯示咖啡機已重設為原廠設定。



清潔與維護

清洗咖啡機

首次使用前，請務必沖洗咖啡機。當咖啡機一週或更長時間未使用時，也請沖洗一下。

若要沖洗咖啡機，請務必清空手柄過濾器，並將其插回咖啡機中。若要開始沖洗，請按住強度提升按鈕 5 秒鐘，直到強度提升按鈕開始間歇閃爍亮燈。

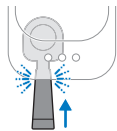

1 將手柄過濾器插入咖啡機，直到卡入定位。

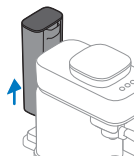

2 從咖啡機中取出水箱。

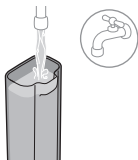

3 沖洗水箱。在水箱內倒入清水，並將水箱放回咖啡機。

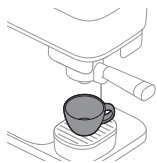

4 將一個容量至少為 150 毫升的大杯子或咖啡杯放在咖啡流出口下方。

5 按住強度提升按鈕 5 秒鐘，直到按鈕開始緩慢閃爍亮燈。



6 咖啡機會開始加熱，且熱水會從咖啡流出口沖洗進入杯中。過程當中，強度提升按鈕將繼續緩慢閃爍亮燈。

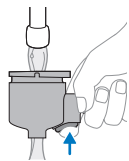

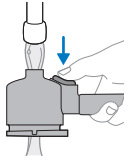

- 7 當強度提升燈號停止閃爍亮燈時，表示咖啡機沖洗完成。取出手柄過濾器，並移到水龍頭底下，使用乾淨溫水沖洗。徹底沖洗手柄過濾器兩側，同時按下幾次咖啡粉餅取出按鈕。
- 8 這時就可以開始使用咖啡機。

清潔手柄過濾器

您可以視個人情況，選擇在一天結束或在沖煮兩次飲品之間，沖洗清潔一下手柄過濾器。

您也可以更徹底地清潔手柄過濾器。

注意：請勿使用洗碗機來清潔手柄過濾器，否則會導致材質脫色和損壞。

透過沖洗來清潔手柄過濾器：

- 1 清空手柄過濾器。

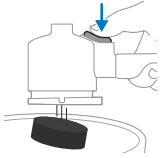

- 2 將手柄過濾器放在水龍頭底下，使用熱水沖洗。您可以使用一些溫和無味的清潔劑。



警告：請勿使用任何尖銳物體清空或清潔手柄過濾器，否則可能會破壞密封面。

- 3 沖洗手柄過濾器時要進行轉動，讓水流從各個方向沖洗，並按下彈出按鈕幾次。

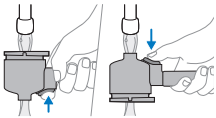

- 4 使用清潔乾布擦乾手柄過濾器。

若要徹底清潔手柄過濾器頭，請準備溫水和溫和的洗潔精，將其浸泡其中約 10 分鐘。然後按照上述說明在水龍頭底下沖洗。

注意：如果手柄過濾器是搭配木質握柄，請務必不要將木質握柄浸泡在水中。

清潔可拆卸部分



BAR302/20

您可以使用熱水和溫和無味的洗潔精來清潔所有可拆卸部分。使用清潔乾布擦乾可拆卸部分。

只有塑膠滴水盤蓋可用洗碗機清洗。金屬滴水盤蓋不適合用洗碗機清洗。

清潔咖啡豆槽和咖啡機外部



使用濕布來擦拭清潔咖啡豆槽的內部和咖啡機的外部。

使用乾布擦乾咖啡豆槽和咖啡機外部。

請勿將水倒入咖啡豆槽內，並防止過多的水滴落入咖啡豆槽內。

除鈣

如需清潔咖啡機或除鈣，建議使用 Philips 保養產品 CA6700。絕不可使用硫酸、鹽酸、氨基磺酸或醋酸 (例如醋) 為基底的除鈣劑，因為它們可能損害咖啡機的水流管路，且無法妥善溶解水垢。未去除咖啡機水垢也會使保固失效。您可以在 <https://www.home-appliances.philips/parts-accessories> 線上商店購買 Philips 除鈣解決方案。

除鈣程序

當義式濃縮咖啡和淡式義式濃縮咖啡按鈕在沖煮完飲品後同時閃爍幾次亮燈時，表示您的咖啡機需要除鈣了。使用飛利浦 CA6700 除鈣劑。

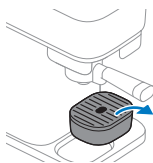

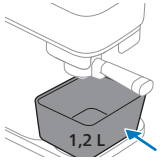

1 從平台上取下滴水盤，並在咖啡流出口下方放置一個容量至少為 1.2 公升的容器。

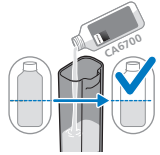

2 將半瓶 (125 毫升) 飛利浦 CA6700 液體除鈣劑倒入水箱。

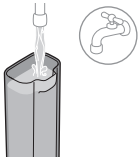

3 將水箱注滿乾淨的自來水。

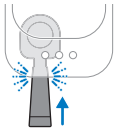

4 插入手柄過濾器。確保手柄過濾器中沒有咖啡粉餅。

注意：這時必須插入手柄過濾器，除鈣程序才會啟動。



5 同時按住義式濃縮咖啡和淡式義式濃縮咖啡按鈕 5 秒鐘，直到義式濃縮咖啡按鈕開始緩慢閃爍並且淡式義式濃縮咖啡按鈕持續亮燈。



6 本咖啡機會定期分配所有除鈣溶液。這個步驟需時最長 30 分鐘。



7 耐心等待，直到淡式義式濃縮咖啡按鈕開始快速閃爍，且義式濃縮咖啡按鈕持續亮燈。除鈣循環的第一階段已完成。

8 移除並清空容器。

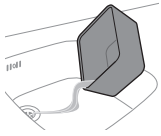

9 將容器放回咖啡流出口下方。

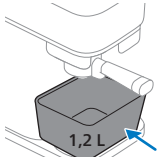

10 取出水箱，並放在水龍頭底下沖洗。在水箱注入冷自來水，並將其放回咖啡機中。

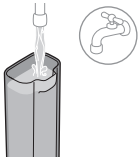

11 按下閃爍的淡式義式濃縮咖啡按鈕，開始啟動沖洗循環。

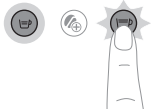

12 當咖啡機進行沖洗時，淡式義式濃縮咖啡按鈕開始緩慢閃爍，而義式濃縮咖啡按鈕則持續亮燈。



注意：水箱這時會持續清空。

13 沖洗循環完成後，按鈕燈號將會熄滅。除鈣程序至此完成。

14 取出手柄過濾器，並在水龍頭底下使用清水沖洗。沖洗手柄過濾器時要進行轉動，讓水流從各個方向沖洗，並按下彈出按鈕幾次。然後使用清潔乾布擦乾手柄過濾器。

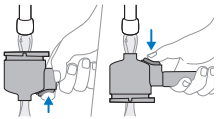

若除鈣程序中斷該怎麼做

如果除鈣程序中的使用除鈣劑和水混合物階段遭到中斷：拔掉咖啡機的電源插頭，重新插上電源，然後從第一步開始重新進行除鈣程序。

如果除鈣程序中的沖洗循環階段遭到中斷：取出水箱，用水沖洗，將水箱重新裝滿水，放回原處，並開始沖洗咖啡機幾次（見「清洗咖啡機」）。

指示燈號的意義

訊號

意義



義式濃縮咖啡或
淡式義式濃縮咖
啡按鈕

緩慢閃爍

已選取飲品。可以將手柄過濾器握柄向
右移動，開始研磨咖啡。選好飲品按鈕
並啟動直接啟動之後，選定飲品按鈕就
會立即緩慢閃爍亮燈。



義式濃縮咖啡或
淡式義式濃縮咖
啡按鈕

沖煮咖啡時快速閃爍

沖煮咖啡時水箱是空的。將水箱重新裝
滿水，並將其放回咖啡機中。確保將水
箱推入咖啡機外殼，直到其卡入定位。
然後按下閃爍的快速按鈕繼續沖煮。



義式濃縮咖啡或
淡式義式濃縮咖
啡按鈕

重新注水或放回水箱後快
速閃爍

水箱未放置就位或未正確放回。確保將
水箱推入咖啡機外殼，直到其卡入定
位。然後按下閃爍的快速飲品按鈕，開
始或繼續沖煮程序。

如果您未先從咖啡機中取出水箱就將水
箱裝滿，請按下閃爍的快速飲品按鈕繼
續沖煮咖啡。



義式濃縮咖啡或
淡式義式濃縮咖
啡按鈕

自動移回手柄過濾器後快
速閃爍

手柄過濾器未安裝就位。將手柄過濾器
推入咖啡機並固定就位。LED 將開始緩
慢閃爍亮燈，咖啡機將開始沖煮咖啡。



義式濃縮咖啡或
淡式義式濃縮咖
啡按鈕

研磨期間或研磨後快速閃
爍
握柄仍處於研磨位置。

研磨期間，水箱從咖啡機中取出或未正
確放置到咖啡機上。確保將水箱放回原
位，並將水箱推入咖啡機外殼，直到卡
入定位。咖啡機將自動繼續此流程。



義式濃縮咖啡或
淡式義式濃縮咖
啡按鈕

間歇閃爍。

設定調整模式處於使用中 (見「設定調
整飲品份量」)。



義式濃縮咖啡和
淡式義式濃縮咖
啡按鈕

沖煮咖啡後兩個按鈕均閃
爍

您必須為咖啡機 (見「除鈣」) 除鈣。



義式濃縮咖啡和
淡式義式濃縮咖
啡按鈕

義式濃縮咖啡按鈕緩慢閃
爍，而淡式義式濃縮咖啡
按鈕持續亮燈。

咖啡機正處於除鈣程序 (見「除鈣程
序」) 的第一次沖洗階段。



義式濃縮咖啡和淡式義式濃縮咖啡按鈕

義式濃縮咖啡按鈕持續亮燈，而淡式義式濃縮咖啡按鈕緩慢閃爍亮燈。

咖啡機正處於除鈣程序 (見「除鈣程序」) 的沖洗階段。



義式濃縮咖啡和淡式義式濃縮咖啡按鈕

義式濃縮咖啡按鈕快速閃爍，而淡式義式濃縮咖啡按鈕持續亮燈。

除鈣程序開始後，未插入手柄過濾器。插入手柄過濾器後，咖啡機開始除鈣程序 (見「除鈣程序」)。



除鈣程序開始時，水箱未插入或放置不正確。放置水箱並按下快速閃爍的義式濃縮咖啡按鈕以啟動除鈣程序 (見「除鈣程序」)。



義式濃縮咖啡和淡式義式濃縮咖啡按鈕

義式濃縮咖啡按鈕持續亮燈，而淡式義式濃縮咖啡按鈕快速閃爍。

除鈣程序期間水箱是空的。取出水箱，用水沖洗，放回原位，然後按下快速閃爍的淡式義式濃縮咖啡按鈕，繼續除鈣程序 (見「除鈣程序」)。



強度提升按鈕

持續亮燈，且義式濃縮咖啡或淡式義式濃縮咖啡按鈕緩慢閃爍亮燈。

已選取強度提升功能。只有先 (見「強度提升功能」) 啟動任一飲品按鈕時，才可選取強度提升按鈕。



強度提升按鈕

緩慢閃爍

咖啡機沖洗已經開始，而且是由咖啡機啟動。



強度提升按鈕

快速閃爍

未插入手柄過濾器即可開始沖洗或使用預磨咖啡粉沖煮無咖啡因咖啡。插入手柄過濾器，咖啡機將開始運作。



沖洗時水箱已為清空，或水箱遺失或放置不正確。將水箱裝滿，確保將其放回咖啡機中，然後按下快速閃爍的強度提升按鈕開始沖洗。

所有按鈕

緩慢閃爍

咖啡機正在返回起始位置。在此期間，您無法取出手柄過濾器。一旦 LED 燈停止閃爍，即可取出手柄過濾器。



疑難排解

問題	可能原因	解決方法
手柄過濾器無法向右移動並啟動研磨咖啡。	當手柄過濾器內仍有舊咖啡粉餅時，咖啡機會啟動安全機制，因此無法沖煮新咖啡。	取出手柄過濾器並將其清空，並視情況進行沖洗，然後將其放回咖啡機中。在開始新一輪沖煮之前，請務必確保手柄過濾器確為清空。
手柄過濾器卡在右側的研磨位置。	當手柄過濾器處於研磨位置時，咖啡機的電源插頭已被拔掉。	手動將手柄過濾器移回起始位置。
義式濃縮咖啡或淡式義式濃縮咖啡按鈕持續緩慢閃爍亮燈，且咖啡機無法加熱。	一旦選取了飲品按鈕，按鈕就會開始緩慢閃爍，表示直接啟動功能已啟動。咖啡機正在加熱中，可以進行下一步驟了。	您不必等待。將手柄過濾器握柄移向右邊，開始研磨和沖煮程序。
咖啡機並未開始研磨咖啡粉。將手柄過濾器移至右側開始研磨後，義式濃縮咖啡或淡式義式濃縮咖啡按鈕持續緩慢閃爍亮燈。	將手柄過濾器向右移動時，手柄過濾器沒有完全插入，或在將手柄過濾器向右移動時，手柄過濾器移位了。	輕輕推一下手柄過濾器握柄，使其牢固地連接到咖啡機上。咖啡機將在這時開始研磨咖啡粉。務必確保將手柄過濾器完全插入咖啡機，直到聽到「喀噠」一聲。
咖啡機並未開始沖煮咖啡。研磨後，義式濃縮咖啡或淡式義式濃縮咖啡按鈕會持續快速閃爍亮燈。	自動移回沖煮位置後，手柄過濾器發生移位。	輕輕推一下手柄過濾器握柄，使其牢固地連接到咖啡機上。咖啡機將開始沖煮咖啡。
	研磨期間，水箱從咖啡機中取出或未正確放置到咖啡機上。	確保將水箱放回原位，並將其推入咖啡機外殼，直到卡入定位。
無法從咖啡機中取出或拉出手柄過濾器。	咖啡機仍在沖煮咖啡。	只要沖煮程序仍在進行中，且所選飲品的 LED 燈緩慢閃爍亮燈，手柄過濾器就不能從咖啡機中取出。

問題	可能原因	解決方法
	咖啡沖煮、沖洗、設定或除鈣程序已中斷。	如果出現程序中斷，咖啡機需要一些時間才能回到起始位置。在此期間，直到所有 LED 燈都熄滅後才能取出手柄過濾器。
無法從咖啡機中取出或拉出手柄過濾器，而且全部 3 個 LED 都會緩慢閃爍亮燈一段時間。	咖啡機正在嘗試返回中立位置，但未成功。	拔掉咖啡機的電源插頭，等待 15 秒，然後重新插入咖啡機的電源插頭。重新插入後，咖啡機將嘗試排除此問題。如果問題仍未解決，請嘗試拔下咖啡機插頭，等待 15 秒，然後再次重新插入咖啡機插頭。如果這樣仍然無用，則表示咖啡機需要維修。請聯絡您所在國家/地區的客戶服務中心。
咖啡不夠濃或太淡。	未選取強度提升按鈕。	選取飲品配方後，您可以按下強度提升按鈕來開啟此功能。選取強度提升按鈕後，飲品將會更濃 (見「強度提升功能」)。
	咖啡豆的種類或烘焙程度不夠。	嘗試不同的咖啡豆種類或烘焙方式。
	您是第一次使用咖啡機，或在更換了不同類型的咖啡豆或烘焙方式後使用咖啡機。杯量系統需要調整。	沖煮一到兩杯咖啡，讓杯量系統達到最佳化。
咖啡機無法沖煮咖啡，手柄過濾器周圍出現滲漏。	在開始新一輪沖煮之前，手柄過濾器尚未清空。	在開始新一輪沖煮之前，請務必清空手柄過濾器。在開始研磨和沖煮程序之前，請確保手柄過濾器中沒有殘留任何咖啡粉。
一些咖啡粉從咖啡機中掉落到滴水盤上。	沖煮咖啡時，手柄過濾器是空的，無法開始沖煮。在開始研磨和沖煮程序之前，咖啡機內還剩下一些咖啡粉。	從咖啡機中取出手柄過濾器。將其清空並在水龍頭底下沖洗。請務必確保使用清空的手柄過濾器進行新一輪沖煮。如果手柄過濾器堵住了，請將其移回左側，然後取出並清空。使用乾布擦去掉落的咖啡粉，然後嘗試沖煮新的咖啡。
咖啡機下面有一些清水。	將水箱放回咖啡機時裝入太多水，導致水灑出來。	放置裝滿的水箱時，確保水不會灑出來。
手柄過濾器漏出幾滴咖啡或水。	清空或清潔手柄過濾器後，其中會殘留一些咖啡或水。	可能會出現一些咖啡滴落。沖洗後，務必甩掉多餘的水。

奶泡器 (BAR303、BAR311)

使用說明

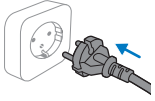

- 1 將插頭插入牆壁插座。

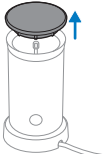

- 2 從奶泡器拆除奶泡器上蓋。

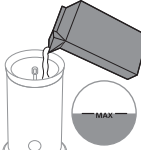

- 3 在奶泡器中注入牛奶至想要的刻度。

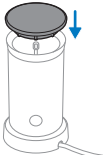

- 4 按照指示蓋上奶泡器蓋子，並確保奶泡環固定座的軸與蓋子相符。



- 5 按住按鈕 1 秒鐘，即會加熱並製作奶泡。按住按鈕 3 秒鐘，即可製作冷奶泡。



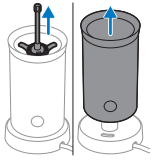

- 6 製作好奶泡後，請取下奶泡環以便清潔。

清潔與維護

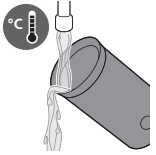

- 1 在水龍頭下以熱水沖洗奶泡器內部。

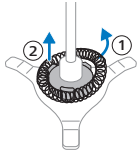

- 2 從攪拌器固定座取下攪拌器。



- 3 在水龍頭下以熱水沖洗零件。

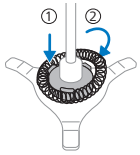

- 4 將附有奶泡環的奶泡環固定座放入奶泡器中。



- 5 將插頭拔離牆上插座。請用濕布清潔奶泡器表面。

疑難排解

本章總結列出使用奶泡器時可能遇到的最常見問題。

問題	可能原因	解決方法
按鈕閃爍亮燈，但產品並未運作。	剛製作好熱奶泡或熱牛奶，不待產品冷卻就再次按下牛奶或熱奶泡的按鈕。	若要再次製作熱奶泡或熱牛奶，牛奶壺需冷卻數分鐘後才可再使用。若牛奶壺仍然很燙，溫度限制器會確保產品不可操作。可以用冷水沖洗牛奶壺的內部，使其加速冷卻。
	牛奶溫度過高。	用冰牛奶替換溫牛奶，或是等待裝置冷卻。
產品無法製作奶泡。	未將本產品的蓋子正確蓋好。	請將蓋子蓋好。
	未將奶泡器線圈裝到線圈固定架上。	請將奶泡器線圈裝到線圈固定架上。
	所用的牛奶種類不適合製作奶泡。	許多因素會影響奶泡的品質(如蛋白質含量)。若牛奶的奶泡效果不如預期，請嘗試不同類型或品牌的牛奶。使用冷藏庫溫度的半脫脂牛奶可達最佳奶泡效果。
	牛奶殘餘物造成牛奶壺內髒汙，導致線圈固定架無法旋轉。	請清潔線圈固定架和牛奶壺內部。
牛奶從蓋子底下溢出。	您在牛奶壺中倒入過多牛奶。	裝入牛奶壺中的量請勿超過「MAX」刻度。
牛奶並沒有很燙。	這是正常現象。	牛奶會加熱至約 74° C 左右，以確保形成最好的奶泡和風味。若牛奶過度加熱，牛奶的蛋白質會被破壞並燒焦。
牛奶並未全部形成奶泡。	這是正常現象。	本產品無法將所有牛奶製成奶泡。本產品會作出最佳的奶泡比例。牛奶容易與咖啡或其他飲品混合，而奶泡會浮在上方，形成美味的頂層。

能源效率

能源效率 BAR30X	值
待機模式功耗	無
關機模式功耗	0.2 W
網路連線後待機模式功耗	無
自動切換到關閉模式之前的時間長度	0 分鐘
測量標準	EN 50564:2011

內容

咖啡機概覽	633
簡介	633
使用前準備	634
沖煮意式濃縮咖啡或意式長萃咖啡	635
設定調整飲品份量	638
清潔與維護	640
除鈣	643
指示燈號的意義	645
疑難排解	648
奶泡器 (BAR303、BAR311)	650
能源效率	652

咖啡機概覽

- 1 意式濃縮咖啡按鈕
- 2 意式長萃咖啡按鈕
- 3 強度提升按鈕
- 4 水箱蓋
- 5 水箱
- 6 咖啡豆槽
- 7 咖啡豆槽上蓋
- 8 沖煮手柄
- 9 沖煮手柄托槽
- 10 滴水托盤
- 11 杯台
- 12 下滴水盤

簡介

恭喜你成為新的飛利浦 Baristina 意式濃縮咖啡機使用者。本咖啡機的使用和維護極為簡單。

本機器經過咖啡沖泡測試。雖然機器經過仔細清潔，機器內還是可能留有咖啡殘渣，但是我們保證此咖啡機為全新機器。

本咖啡機具備幾項特點：

直接啟動

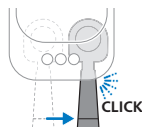

你可以操作直接啟動功能，輕鬆開啟咖啡機並沖煮美味的咖啡。本咖啡機沒有開/關按鈕。只要按下想要沖煮的飲品按鈕，就能開始操作。然後將沖煮手柄向右移動，開始研磨和沖煮程序。

強度提升按鈕



你可以操作強度提升功能，沖煮出更濃的意式濃縮咖啡或意式長萃濃縮咖啡。選取這個按鈕可開啟強度提升功能。再次按下按鈕，就能關閉功能。

沖煮手柄上的彈出按鈕

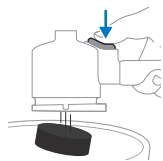

你可以使用此彈出按鈕，在每次沖煮咖啡後輕鬆取出咖啡粉餅。將沖煮手柄倒置並按下彈出按鈕，取出咖啡粉餅。

使用更大的杯時

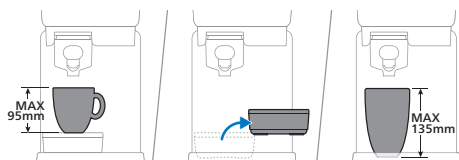

你可以拆下滴水盤，騰出更多空間來放置更高的杯或玻璃杯。拆下滴水盤之後，可以放入高度為 135 毫米的杯。

使用前準備

首次使用前，請拆除咖啡機的所有包裝材料。

首次使用咖啡機或閒置咖啡機一週或更長時間，請執行下列步驟：

1 將沖煮手柄放在水龍頭底下沖洗。

2 將沖煮手柄插入咖啡機，直到卡入定位。

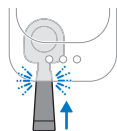
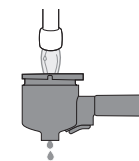

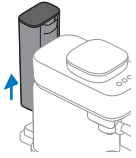

3 從咖啡機中取出水箱。

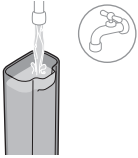

4 沖洗水箱。在水箱內倒入清水，並將水箱放回咖啡機。

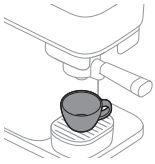

5 將一個容量至少為 150 毫升的大杯或咖啡杯放在咖啡流出口下方。

6 按住強度提升按鈕 5 秒鐘，直到按鈕開始緩慢閃燈。



7 咖啡機會開始加熱，且熱水會從咖啡流出口沖洗進入杯中。過程當中，強度提升按鈕將繼續緩慢閃燈。



8 當強度提升燈號停止閃燈時，表示咖啡機沖洗完成。取出沖煮手柄，並移到水龍頭底下，使用乾淨溫水沖洗。徹底沖洗沖煮手柄兩側，同時按下幾次咖啡粉餅取出按鈕。

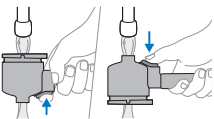

9 這時就可以開始使用咖啡機。

沖煮意式濃縮咖啡或意式長萃咖啡

標準飲品份量

本咖啡機提供兩種標準飲品配方：

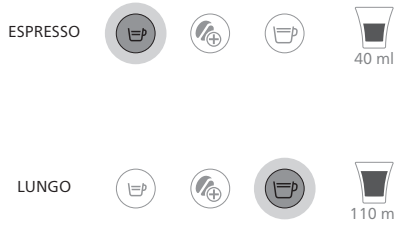

強度提升功能



本咖啡機具備強度提升功能。你可以使用這個功能，研磨更多咖啡來沖煮更濃的意式濃縮咖啡或意式長萃咖啡。如希望使用強度提升功能，請先從飲品按鈕按選意式濃縮咖啡或意式長萃咖啡，然後按下強度提升按鈕，開啟此功能。只要一啟用強度提升功能，強度提升按鈕中的 LED 燈就會持續亮燈。再次按下按鈕即可停用強度提升功能。

準備沖煮咖啡



- 1 取下咖啡豆容器的蓋子，並將咖啡豆裝入其中。

警告：請勿使用焦糖化或加味的咖啡豆。

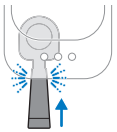

- 2 將清空且乾淨的沖煮手柄插入咖啡機，直到卡入定位。

備註：確保沖煮手柄妥為清空。

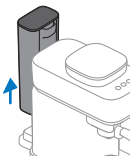

- 3 從咖啡機中取出水箱。



- 4 在水箱內倒入清水，並將水箱放回咖啡機。

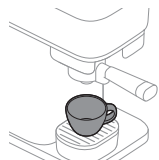

- 5 在咖啡流出口下方放置一個咖啡容量符合你喜好的杯 (see '標準飲品份量')。

備註：確保杯正確放置在沖煮手柄的流出口下方。

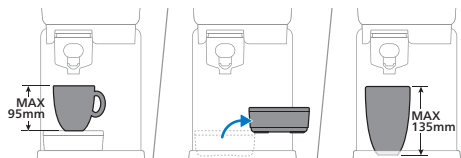

如有裝上滴水盤，可放置高達 95 毫米的杯。你可以拆下滴水盤，騰出更多空間來放置更高的杯或玻璃杯。拆下滴水盤之後，可以放入高度為 135 毫米的杯。

- 6 從意式濃縮咖啡或意式長萃咖啡按鈕，按選你想要沖煮的飲品。選定飲品的 LED 燈將開始緩慢閃燈。

備註：你不必等待咖啡機加熱升溫。你可以在按鈕緩慢閃燈的同時，繼續沖煮咖啡的下一個步驟。



- 7 如希望沖煮較濃的意式濃縮咖啡或意式長萃咖啡，請在選取飲品後選取強度提升按鈕。強度提升按鈕的 LED 將會亮燈。如希望停用強度提升功能，請再次按下按鈕 (see '強度提升功能')。

備註：你必須先選定飲品按鈕，才可使用強度提升按鈕。



- 8 將握柄移向右邊，直到聽到「喀噠」一聲。咖啡機將在這時開始研磨咖啡豆。在研磨選定的飲品時，LED 會持續緩慢閃燈。

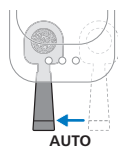



- 9 當咖啡機完成咖啡豆研磨後，沖煮手柄會自動移回起始位置，這時咖啡機就會開始沖煮選定的飲品。LED 會持續緩慢閃燈。



- 10 當 LED 停止閃燈時，表示你的咖啡已經準備好了。請享用由新鮮咖啡豆研磨沖煮出的意式濃縮咖啡或意式長萃咖啡吧。

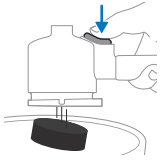

- 11 當所有 LED 燈都熄滅時，沖煮手柄就可以拿下來了。從咖啡機中取出並清空沖煮手柄。將沖煮手柄倒扣在垃圾桶上方，然後按下彈出按鈕，將咖啡粉餅從沖煮手柄中取出。

備註：每次沖煮咖啡後，都要清空沖煮手柄。

沖煮無咖啡因的咖啡

本咖啡機也能使用預磨咖啡粉沖煮無咖啡因的咖啡。

- 1 將無咖啡因的咖啡粉 (最多 10 克或一滿大匙) 加入沖煮手柄中。
- 2 將沖煮手柄插入咖啡機。
- 3 確保水箱中裝滿了水。
- 4 將杯放在咖啡流出口下方。
- 5 按住強度提升按鈕 5 秒鐘，直到按鈕開始緩慢閃燈。
- 6 咖啡機這時開始加熱，並透過沖煮手柄配水以沖煮無咖啡因的咖啡。LED 這時會緩慢閃燈。
- 7 請在所需咖啡份量到達時，再次按下強度提升按鈕。現在，你的無咖啡因咖啡就準備好了。

設定調整飲品份量

每顆咖啡按鈕都已經過設定調整，可以在理想的設定下沖煮咖啡。儘管如此，你仍然可以根據自己的喜好來設定調整飲品份量按鈕，並將你的偏好儲存在咖啡機中。儲存之後，每次咖啡機就會沖煮出你想要的咖啡份量。

備註：飲品按鈕只能設定飲品份量。在設定模式下，不能對強度提升按鈕進行設定及/或選取。

				Min.	Max.
意式濃縮咖啡				30 ml	70 ml
意式長萃咖啡				70 ml	200 ml

如希望設定咖啡份量：



1 將水容器注滿清水。

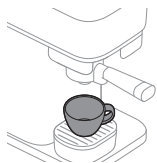

2 將咖啡杯置於滴水盤上。

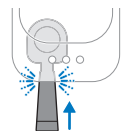

3 將沖煮手柄插入咖啡機，直到卡入定位。

4 按住要變更的配方的按鈕 5 秒鐘，直到按鈕開始間歇閃燈。



5 將握柄移向右邊，直到聽到「喀噠」一聲。這時咖啡機會開始研磨選定飲品的咖啡豆，並送入沖煮手柄中。

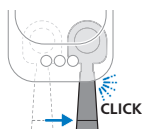



6 沖煮手柄會自動移回原位，然後咖啡機開始沖煮所選飲品。



7 當所需份量的咖啡裝入杯時，再次按下閃爍的按鈕 (你正在設定的按鈕)。選定的按鈕將短暫閃燈，確認表示新飲品份量已完成設定。



8 當 LED 停止閃燈時，表示咖啡機已準備就緒。取出杯，並請享用份量已經調整的咖啡。

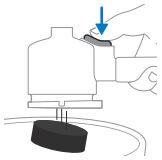

9 當所有 LED 燈都熄滅時，沖煮手柄就可以拿下來了。從咖啡機中取出並清空沖煮手柄。將沖煮手柄倒扣在垃圾桶上方，然後按下彈出按鈕，將咖啡粉餅從沖煮手柄中取出。

將飲品份量重設為原廠設定

如希望將飲品份量重設為原廠設定：

1 同時按住意式濃縮咖啡、意式長萃咖啡和強度提升按鈕 5 秒鐘，直到所有按鈕開始快速閃爍，顯示咖啡機已重設為原廠設定。



清潔與維護

清洗咖啡機

首次使用前，請務必沖洗咖啡機。當咖啡機閒置一週或更長時間時，也請沖洗一下。

如要沖洗咖啡機，請務必清空沖煮手柄，並將其插回咖啡機中。如要開始沖洗，請按住強度提升按鈕 5 秒鐘，直到強度提升按鈕開始間歇閃燈。

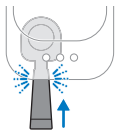

1 將沖煮手柄插入咖啡機，直到卡入定位。

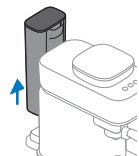

2 從咖啡機中取出水箱。

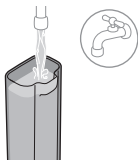

3 沖洗水箱。在水箱內倒入清水，並將水箱放回咖啡機。

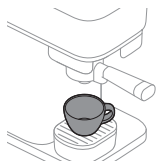

4 將一個容量至少為 150 毫升的大杯或咖啡杯放在咖啡流出口下方。



5 按住強度提升按鈕 5 秒鐘，直到按鈕開始緩慢閃燈。



6 咖啡機會開始加熱，且熱水會從咖啡流出口沖洗進入杯中。過程當中，強度提升按鈕將繼續緩慢閃燈。

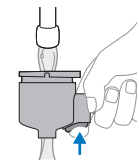

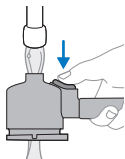

- 7 當強度提升燈號停止閃燈時，表示咖啡機沖洗完成。取出沖煮手柄，並移到水龍頭底下，使用乾淨溫水沖洗。徹底沖洗沖煮手柄兩側，同時按下幾次咖啡粉餅取出按鈕。
- 8 這時就可以開始使用咖啡機。

清潔沖煮手柄

你可在一天結束時沖洗清潔沖煮手柄，或按個人喜好在沖煮前後沖洗。你也可以更徹底地清潔沖煮手柄。

備註：請勿使用洗碗機來清潔沖煮手柄，否則會導致材質脫色和損壞。

透過沖洗來清潔沖煮手柄：

- 1 清空沖煮手柄。

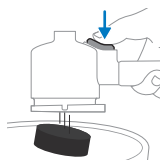

- 2 將沖煮手柄放在水龍頭底下，使用熱水沖洗。你可以使用一些溫和無味的清潔劑。

警告：請勿使用任何尖銳物體清空或清潔沖煮手柄，否則可能會破壞密封面。

- 3 沖洗沖煮手柄時要進行轉動，讓水流從各個方向沖洗，並按下彈出按鈕幾次。

- 4 使用清潔乾布擦乾沖煮手柄。

如希望徹底清潔沖煮手柄頭，請準備溫水和溫和的洗潔精，並浸泡約 10 分鐘。然後按照上述說明在水龍頭底下沖洗。

備註：如果沖煮手柄是配搭木質握柄，請務必不要將木質握柄浸泡在水中。

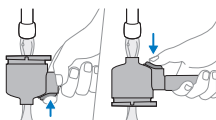

清潔可拆卸部分



BAR302/20

你可以使用熱水和溫和無味的洗潔精來清潔所有可拆卸部分。使用清潔乾布擦乾可拆卸部分。

只有塑膠滴水盤蓋可用洗碗機清洗。金屬滴水盤蓋不適合用洗碗機清洗。

清潔咖啡豆容器和咖啡機外部



使用濕布來擦拭清潔咖啡豆槽的內部和咖啡機的外部。

使用乾布擦乾咖啡豆槽和咖啡機外部。

請勿將水倒入咖啡豆槽內，並防止過多的水滴落入咖啡豆槽內。

除鈣

我們建議使用飛利浦維護產品 CA6700 以清潔和除垢機器。在任何情況下都不能使用含硫酸、鹽酸、磺胺酸或醋酸 (醋) 的除垢劑，因為這可能會損壞咖啡機中的水循環，並且可能無法有效溶解水垢。如果未對電器進行除垢，您的保固也將失效。您可以在網路商店購買飛利浦除垢劑，網址為 <https://www.home-appliances.philips/parts-accessories>。

除垢程序

當意式濃縮咖啡和意式長萃咖啡按鈕在沖煮完飲品後同時閃爍幾次亮燈時，表示你的咖啡機需要除垢了。使用 Philips 咖啡機專用除鈣劑 CA6700/55。

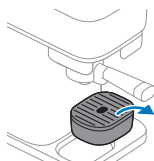

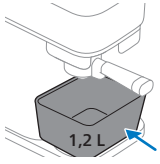

1 從平台上取下滴水盤，並在咖啡流出口下方放置一個容量至少為 1.2 公升的容器。

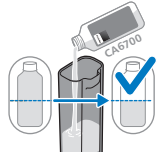

2 將半瓶 (125 毫升) Philips 咖啡機專用除鈣劑 CA6700/55 倒入水箱。

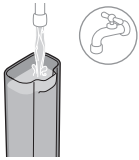

3 將水箱注滿乾淨的自來水。

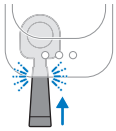

4 插入沖煮手柄。確保沖煮手柄中沒有咖啡粉餅。

備註：這時必須插入沖煮手柄，除垢程序才會啟動。



5 同時按任意式濃縮咖啡和意式長萃咖啡按鈕 5 秒鐘，直到意式濃縮咖啡按鈕開始緩慢閃爍並且意式長萃咖啡按鈕持續亮燈。



6 這個步驟需時最長 30 分鐘，本咖啡機會平均分配所有除鈣劑溶液。



7 耐心等待，直到意式長萃咖啡按鈕開始快速閃爍，且意式濃縮咖啡按鈕持續亮燈。除垢程序的第一階段已完成。

8 移除並清空容器。

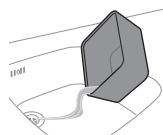

9 將容器放回咖啡流出口下方。

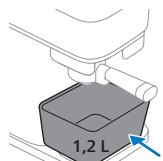

10 取出水箱，並放在水龍頭底下沖洗。在水箱注入清冷的自來水，並將其放回咖啡機中。



11 按下閃爍的意式長萃咖啡按鈕，開始啟動沖洗程序。



12 當咖啡機進行沖洗時，意式長萃咖啡按鈕開始緩慢閃爍，而意式濃縮咖啡按鈕則持續亮燈。



備註：水箱這時會持續清空。

13 沖洗程序完成後，按鈕燈號將會熄滅。除垢程序至此完成。

14 取出沖煮手柄，並在水龍頭底下使用清水沖洗。沖洗沖煮手柄時要進行轉動，讓水流從各個方向沖洗，並按下彈出按鈕幾次。然後使用清潔乾布擦乾沖煮手柄。

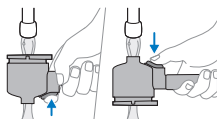

若除垢程序中斷該怎麼做

如果除垢程序在除垢劑和清水混合的階段遭到中斷：拔掉咖啡機的電源插頭，重新插上電源，然後從第一步開始重新進行除垢程序。

如果除垢程序在沖洗階段遭到中斷：取出水箱，用水沖洗，將水箱重新裝滿水，放回原處，並開始沖洗咖啡機幾次 (see '清洗咖啡機')。

指示燈號的意義

訊號

意義



意式濃縮咖啡或
意式長萃咖啡按
鈕 緩慢閃爍

已選取飲品。可以將沖煮手柄的握柄向
右移動，開始研磨咖啡。選好飲品按鈕
並啟動直接啟動之後，選定飲品按鈕就
會立即緩慢閃爍。



意式濃縮咖啡或
意式長萃咖啡按
鈕 沖煮咖啡時快速閃爍

沖煮咖啡時水箱是空的。將水箱重新裝
滿水，並將其放回咖啡機中。確保將水
箱推入咖啡機外殼，直到其卡入定位。
然後按下閃爍的快速按鈕繼續沖煮。



意式濃縮咖啡或
意式長萃咖啡按
鈕 重新注水或放回水箱後快
速閃爍

水箱未放置就位或未正確放回。確保將
水箱推入咖啡機外殼，直到其卡入定
位。然後按下快速閃爍的飲品按鈕，開
始或繼續沖煮程序。

如果你未先從咖啡機中取出水箱就將水
箱裝滿，請按下快速閃爍的飲品按鈕繼
續沖煮咖啡。



意式濃縮咖啡或
意式長萃咖啡按
鈕 自動移回沖煮手柄後快速
閃爍

沖煮手柄未安裝就位。將沖煮手柄推入
咖啡機並固定就位。LED 將開始緩慢閃
爍，咖啡機將開始沖煮咖啡。



意式濃縮咖啡或
意式長萃咖啡按
鈕 研磨期間或研磨後快速閃
爍
手柄仍處於研磨位置。

研磨期間，水箱從咖啡機中取出或未正
確放置到咖啡機上。確保將水箱放回原
位，並將水箱推入咖啡機外殼，直到卡
入定位。咖啡機將自動繼續此流程。



意式濃縮咖啡或
意式長萃咖啡按
鈕 間歇閃爍。

設定模式處於使用中 (see '設定調整飲
品份量')。



意式濃縮咖啡和
意式長萃咖啡按
鈕 沖煮咖啡後兩個按鈕均閃
爍

你必須為咖啡機除垢 (see '除鈣')。



意式濃縮咖啡和
意式長萃咖啡按
鈕 意式濃縮咖啡按鈕緩慢閃
爍，而意式長萃咖啡按鈕
持續亮燈。

咖啡機正處於除垢程序的第一次沖洗階
段 (see '除垢程序')。



意式濃縮咖啡和
意式長萃咖啡按
鈕

意式濃縮咖啡按鈕持續亮
燈，而意式長萃咖啡按鈕
緩慢閃燈。

咖啡機正處於除垢程序的沖洗階段 (see
'除垢程序')。



意式濃縮咖啡和
意式長萃咖啡按
鈕

意式濃縮咖啡按鈕快速閃
爍，而意式長萃咖啡按鈕
持續亮燈。

除垢程序開始後，未插入沖煮手柄。插
入沖煮手柄後，咖啡機開始除垢程序
(see '除垢程序')。



除垢程序開始時，水箱未插入或放置不
正確。放置水箱並按下快速閃爍的意式
濃縮咖啡按鈕以啟動除垢程序 (see '除
垢程序')。



意式濃縮咖啡和
意式長萃咖啡按
鈕

意式濃縮咖啡按鈕持續亮
燈，而意式長萃咖啡按鈕
快速閃爍。

除垢程序期間水箱是空的。取出水箱，
用水沖洗，放回原位，然後按下快速閃
爍的意式長萃咖啡按鈕，繼續除垢程序
(see '除垢程序')。



強度提升按鈕

持續亮燈，且意式濃縮咖
啡或意式長萃咖啡按鈕緩
慢閃燈。

已選取強度提升功能。只有先啟動任一
飲品按鈕時，才可選取強度提升按鈕
(see '強度提升功能')。



強度提升按鈕

緩慢閃爍

咖啡機沖洗已經開始，而且是由咖啡機
啟動。



強度提升按鈕

快速閃爍

沖洗或使用預磨咖啡粉沖煮無咖啡因咖
啡時並未插入沖煮手柄。插入沖煮手
柄，咖啡機將開始運作。



沖洗時水箱已為清空，或並無放置水箱或放置不正確。將水箱裝滿，確保將其放回咖啡機中，然後按下快速閃爍的強度提升按鈕開始沖洗。

	所有按鈕 緩慢閃爍	咖啡機正在返回起始位置。在此期間，你無法取出沖煮手柄。一旦 LED 燈停止閃爍，即可取出沖煮手柄。
--	-----------	---

疑難排解

問題	可能的原因	解決方法
沖煮手柄無法向右移動並啟動研磨咖啡。	當沖煮手柄內仍有舊咖啡粉餅時，咖啡機會啟動安全機制，因此無法沖煮新咖啡。	取出沖煮手柄並將其清空，並視情況進行沖洗，然後將其放回咖啡機中。在開始新一輪沖煮之前，請務必確保沖煮手柄確為清空。
沖煮手柄卡在右側的研磨位置。	當沖煮手柄處於研磨位置時，咖啡機的電源插頭已被拔掉。	手動將沖煮手柄移回起始位置。
意式濃縮咖啡或意式長萃咖啡按鈕持續緩慢閃燈，且咖啡機無法加熱。	一旦選取了飲品按鈕，按鈕就會開始緩慢閃爍，表示直接啟動功能已啟動。咖啡機正在加熱中，可以進行下一步驟了。	你不必等待。將沖煮手柄握柄向右移動，開始研磨和沖煮程序。
咖啡機並未開始研磨咖啡粉。將沖煮手柄移至右側開始研磨後，意式濃縮咖啡或意式長萃咖啡按鈕持續緩慢閃燈。	將沖煮手柄向右移動時，沖煮手柄沒有完全插入，或在將沖煮手柄向右移動時，沖煮手柄移位了。	輕輕推一下沖煮手柄握柄，使其牢固地連接到咖啡機上。咖啡機將開始研磨咖啡豆。務必確保將沖煮手柄完全插入咖啡機，直到聽到「喀嗒」一聲。
咖啡機並未開始沖煮咖啡。研磨後，意式濃縮咖啡或意式長萃咖啡按鈕會持續快速閃燈。	自動移回沖煮位置後，沖煮手柄發生移位。	輕輕推一下沖煮手柄握柄，使其牢固地連接到咖啡機上。咖啡機將開始沖煮咖啡。
	研磨期間，水箱從咖啡機中取出或未正確放置到咖啡機上。	確保將水箱放回原位，並將其推入咖啡機外殼，直到卡入定位。
無法從咖啡機中取出或拉出沖煮手柄。	咖啡機仍在沖煮咖啡。	只要沖煮程序仍在進行中，且所選飲品的 LED 燈緩慢閃燈，沖煮手柄就不能從咖啡機中取出。

問題	可能的原因	解決方法
	咖啡沖煮、沖洗、設定或除垢程序已中斷。	如果出現程序中斷，咖啡機需要一些時間才能回到起始位置。在此期間，直到所有 LED 燈都熄滅後才能取出沖煮手柄。
無法從咖啡機中取出或拉出沖煮手柄，而且全部 3 個 LED 都會緩慢閃燈一段時間。	咖啡機正在嘗試復位，但未成功。	拔掉咖啡機的電源插頭，等待 15 秒，然後重新插入咖啡機的電源插頭。重新插入後，咖啡機將嘗試解決有關問題。如果問題仍未解決，請嘗試拔下咖啡機插頭，等待 15 秒，然後再次重新插入咖啡機插頭。如果這樣仍然無用，則表示咖啡機需要維修。請聯絡你所在國家/地區的客户服務中心。
咖啡不夠濃或太淡。	未選取強度提升按鈕。	選取飲品配方後，你可以按下強度提升按鈕來開啟此功能。選取強度提升按鈕後，飲品將會更濃 (see '強度提升功能')。
	咖啡豆的種類或烘焙程度不夠。	嘗試不同的咖啡豆種類或烘焙方式。
	你是第一次使用咖啡機，或在更換了不同類型的咖啡豆或烘焙方式後使用咖啡機。配量系統需要調整。	沖煮一到兩杯咖啡，讓配量系統達到最佳化。
咖啡機無法沖煮咖啡，沖煮手柄周圍出現滲漏。	在開始新一輪沖煮之前，沖煮手柄尚未清空。	在開始新一輪沖煮之前，請務必清空沖煮手柄。在開始研磨和沖煮程序之前，請確保沖煮手柄中沒有殘留任何咖啡粉。
一些咖啡粉從咖啡機中掉落到滴水盤上。	沖煮咖啡時，沖煮手柄是空的，無法開始沖煮。在開始研磨和沖煮程序之前，咖啡機內還剩下一些咖啡粉。	從咖啡機中取出沖煮手柄。將其清空並在水龍頭底下沖洗。請務必確保使用清空的沖煮手柄進行新一輪沖煮。 如果沖煮手柄堵住了，請將其移回左側，然後取出並清空。使用乾布擦去掉落的咖啡粉，然後嘗試沖煮新的咖啡。
咖啡機下面有一些清水。	將水箱放回咖啡機時裝入太多水，導致水灑出來。	放置裝滿的水箱時，確保水不會灑出來。
沖煮手柄漏出幾滴咖啡或水。	清空或清潔沖煮手柄後，其中會殘留一些咖啡或水。	可能會出現一些咖啡滴落。沖洗後，務必甩乾多餘的水。

奶泡器 (BAR303、BAR311)

使用說明

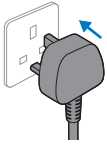

1 將插頭插入牆壁插座。

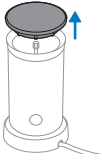

2 從奶泡器拆除奶泡器上蓋。

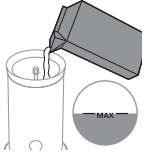

3 在奶泡器中注入牛奶至想要的刻度。

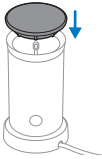

4 按照指示蓋上奶泡器蓋子，並確保打泡器固定座的軸與蓋子相符。



5 按住按鈕 1 秒鐘，即會加熱並製作奶泡。按住按鈕 3 秒鐘，即可製作冷奶泡。



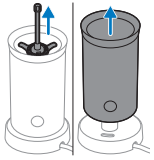

6 製作好奶泡後，請取下打泡器以便清潔。

清潔與維護



1 在水龍頭下以熱水沖洗奶泡器內部。

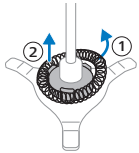

2 取下蓋子，然後從奶泡器上取下打泡器固定座。



3 從打泡器固定座取下打泡器，然後在水龍頭下以熱水沖洗零件。

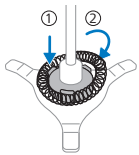

4 將打泡器放在打泡器固定座上。將附有打泡器的打泡器固定座放入奶泡器中。



5 將插頭拔離牆上插座。請用濕布清潔奶泡器表面。

疑難排解

本章總結列出使用奶泡器時可能遇到的最常見問題。

問題	可能的原因	解決方法
按鈕閃燈，但產品並未運作。	剛製作好熱奶泡或熱牛奶，不待產品冷卻就再次按下牛奶或熱奶泡的按鈕。	如希望再次製作熱奶泡或熱牛奶，牛奶壺需冷卻數分鐘後才可再使用。若牛奶壺仍然很燙，溫度限制器會確保產品不可操作。可以用冷水沖洗牛奶壺的內部，使其加速冷卻。
產品無法製作奶泡。	牛奶溫度過高。	用凍牛奶替換溫牛奶，或是等待裝置冷卻。
產品無法製作奶泡。	未將本產品的蓋子正確蓋好。	請將蓋子蓋好。
產品無法製作奶泡。	未將奶泡器線圈裝到線圈固定架上。	請將奶泡器線圈裝到線圈固定架上。
產品無法製作奶泡。	所用的牛奶種類不適合製作奶泡。	許多因素會影響奶泡的品質(如蛋白質含量)。若牛奶的奶泡效果不如預期，請嘗試不同類型或品牌的牛奶。使用冷藏庫溫度的半脫脂牛奶可達最佳奶泡效果。
產品無法製作奶泡。	牛奶殘餘物造成牛奶壺內髒汙，導致線圈固定架無法旋轉。	請清潔線圈固定架和牛奶壺內部。
牛奶從蓋子底下溢出。	你在牛奶壺中倒入過多牛奶。	裝入牛奶壺中的份量請勿超過「MAX」刻度。
牛奶並沒有很燙。	這是正常情況。	牛奶會加熱至約 74° C 左右，以確保形成最好的奶泡和味道。若牛奶過度加熱，牛奶的蛋白質會被破壞並燒焦。
牛奶並未全部形成奶泡。	這是正常情況。	本產品無法將所有牛奶製成奶泡。本產品會製作出最佳的奶泡比例。牛奶容易與咖啡或其他飲品混合，而奶泡會浮在上方，形成美味的表層。

能源效率

能源效率 BAR30X

	值
待機模式功耗	不適用
關機模式功耗	0.2 W
網絡連線後待機模式功耗	不適用
自動切換到關閉模式之前的時間長度	0 分鐘
測量標準	EN 50564:2011

목차

커피 머신 개요	653
소개	653
사용 준비	654
에스프레소 또는 롱고 추출하기	655
음료량 프로그래밍하기	658
청소 및 유지관리	660
석회질 제거	663
표시등 신호의 의미	666
문제 해결	668
우유 거품기(BAR303, BAR311)	670
에너지 효율성	673

커피 머신 개요

- 1 에스프레소 버튼
- 2 롱고 버튼
- 3 강도 부스트 버튼
- 4 물탱크 뚜껑
- 5 물탱크
- 6 커피 원두 용기
- 7 커피 원두 용기 뚜껑
- 8 포터필터
- 9 포터필터 홀더
- 10 물받이
- 11 컵 플랫폼
- 12 하단 물받이

소개

필립스 Baristina 에스프레소 머신 구입을 축하드립니다. 사용 및 관리가 정말 간편한 커피 머신입니다.

이 커피 머신은 커피를 사용하여 테스트를 거쳤습니다. 꼼꼼히 세척하였으나 일부 커피 가루가 남아 있을 수 있습니다. 그러나 이 커피 머신은 완벽한 새 제품임을 보장합니다.

커피 머신의 몇 가지 기능 소개:

바로 시작

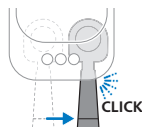

바로 시작 기능을 사용하면 커피 머신을 켜고 맛있는 커피를 손쉽게 추출할 수 있습니다. 켜기/끄기 버튼이 없습니다. 추출하려는 음료 버튼을 누르기만 하면 됩니다. 그런 다음 포터필터를 오른쪽으로 움직이면 분쇄 및 추출 과정이 시작됩니다.

강도 부스트 버튼



강도 부스트 기능을 이용하면 더 진한 맛의 에스프레소나 룽고를 추출할 수 있습니다. 이 버튼을 선택하면 강도 부스트 기능이 켜집니다. 한 번 더 누르면 꺼집니다.

포터필터의 배출 버튼

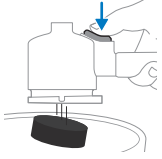

이 배출 버튼을 이용하면 매번 커피 추출 후 커피 찌꺼기를 매우 손쉽게 제거할 수 있습니다. 포터필터를 뒤집어 든 상태에서 배출 버튼을 누르면 커피 찌꺼기가 빠져나옵니다.

더 큰 컵 사용하기

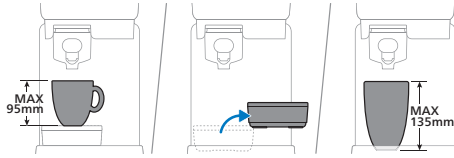

물받이를 제거하면 여유 공간이 추가로 생기기 때문에 더 높은 컵이나 유리잔을 놓을 수 있습니다. 물받이를 제거하면 최대 135mm 높이의 컵을 넣을 수 있습니다.

사용 준비

처음 사용하기 전에 커피 머신에서 포장재를 모두 제거하세요.

커피 머신을 처음 사용하거나 1주일 이상 사용하지 않고 두었다가 다시 사용하는 경우 다음 절차를 수행하세요.

1 흐르는 물로 포터필터를 헹굽니다.

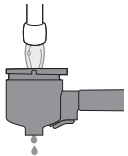

2 포터필터가 '딸깍' 소리가 나면서 제자리에 끼워질 때까지 커피 머신에 밀어 넣습니다.

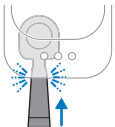

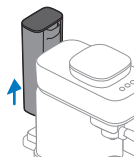

3 커피 머신에서 물탱크를 빼냅니다.



4 물탱크를 행급니다. 물탱크에 깨끗한 물을 채운 다음 커피 머신에 다시 끼웁니다.

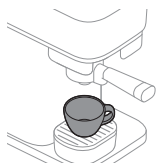

5 커피 배출구 아래에 최소 150ml 용량의 큰 컵 또는 커피 머그를 놓습니다.

6 강도 부스트 버튼을 5초간 길게 누르면 버튼이 천천히 잠박입니다.



7 커피 머신이 예열되면서 행구기 과정을 시작해 커피 배출구에서 컵 안으로 물이 내려옵니다. 이 과정에서 강도 부스트 버튼은 계속 천천히 잠박입니다.

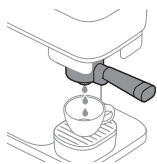

8 강도 부스트 버튼이 잠박임을 멈추면 커피 머신의 행급 과정을 완료한 것입니다. 포터필터를 분리해 미지근한 온도의 흐르는 물로 행급니다. 펍 제거 버튼을 여러 차례 누르면서 포터필터 양쪽을 꼼꼼하게 행급니다.

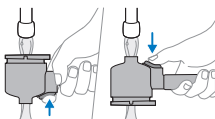

9 이제 커피 머신을 사용할 준비가 완료되었습니다.

에스프레소 또는 룽고 추출하기

표준 음료 용량

이 커피 머신에는 두 가지 표준 음료 레시피가 있습니다.



강도 부스트 기능



이 커피 머신에는 강도 부스트(Intensity boost) 기능이 포함되어 있습니다. 이 기능을 이용하면 더 많은 양의 커피를 분쇄하여 더 진한 에스프레소나 롱고를 추출할 수 있습니다. 강도 부스트 기능을 사용하려면, 먼저 음료 버튼을 눌러 에스프레소나 롱고를 선택한 다음 강도 부스트 버튼을 눌러서 이 기능을 켜면 됩니다. 강도 부스트 기능이 켜져 있는 상태에서는 강도 부스트 버튼의 LED가 계속 켜진 상태로 유지됩니다. 한 번 더 누르면 강도 부스트 기능이 꺼집니다.

커피 만들기



- 1 원두 용기의 뚜껑을 벗기고 커피 원두를 채워 넣습니다.

경고: 캐러멜 원두나 향이 첨가된 원두를 사용하지 마십시오.

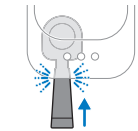

- 2 아무것도 들어 있지 않은 깨끗한 포터필터를 '딸깍' 소리가 나면서 제자리에 끼워질 때까지 커피 머신에 밀어 넣습니다.

참고: 포터필터에 아무것도 들어 있지 않은지 확인하세요.

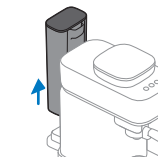

- 3 커피 머신에서 물탱크를 빼냅니다.



4 물탱크에 깨끗한 물을 채운 다음 커피 머신에 다시 끼웁니다.

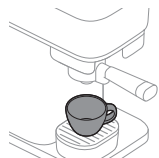

5 원하는 양만큼 커피를 담을 수 있는 컵을 커피 배출구 아래에 놓습니다 (보기 "표준 음료 용량").

참고: 컵이 포터필터의 배출구 아래에 제대로 놓였는지 확인합니다.

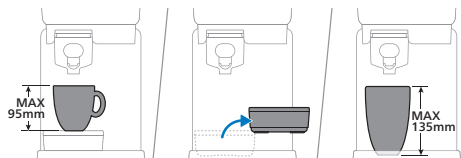

물받이가 끼워져 있는 경우 최대 95mm 높이의 컵을 놓을 수 있습니다. 물받이를 제거하면 여유 공간이 추가로 생기기 때문에 더 높은 컵이나 유리잔을 놓을 수 있습니다. 물받이를 제거하면 최대 135mm 높이의 컵을 넣을 수 있습니다.

6 에스프레소 또는 룱고 버튼을 눌러 추출하려는 음료를 선택합니다. 선택한 음료의 LED 표시등이 천천히 깜박입니다.

참고: 커피 머신이 예열 완료될 때까지 기다릴 필요가 없습니다. 버튼이 천천히 깜박이는 동안 커피 추출을 위한 다음 단계를 진행해도 됩니다.



7 더 진한 맛의 에스프레소나 룱고를 추출하려면 음료를 선택한 다음 강도 부스트 버튼을 선택합니다. 강도 부스트 버튼의 LED에 불이 들어옵니다. 강도 부스트 기능을 끄려면 버튼을 한 번 더 누릅니다 (보기 "강도 부스트 기능").

참고: 강도 부스트 버튼은 음료 버튼을 먼저 선택한 이후에만 사용할 수 있습니다.



8 '딸깍' 소리가 날 때까지 손잡이를 오른쪽으로 밀니다. 커피 머신이 원두 분쇄를 시작합니다. 선택한 음료에 해당하는 원두를 분쇄하는 동안 LED는 계속 천천히 깜박입니다.

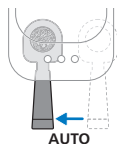



- 9 커피 머신이 원두 분쇄를 마치면 포터필터가 자동으로 다시 시작 지점으로 돌아오고, 커피 머신은 선택한 음료를 추출하기 시작합니다. LED는 계속 천천히 깜박입니다.



- 10 LED가 깜박임을 멈추면 커피가 준비되었다는 뜻입니다. 갓 분쇄한 원두로 추출한 에스프레소나 롱고를 맛있게 즐기세요.

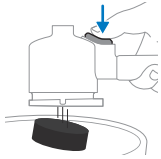

- 11 LED가 모두 꺼지면 포터필터를 꺼내도 됩니다. 커피 머신에서 포터필터를 빼내 비웁니다. 포터필터를 휴지통 위로 가져가 뒤집은 다음 배출 버튼을 눌러 포터필터에서 커피 찌꺼기를 제거합니다.

참고: 커피를 추출한 후에는 매번 포터필터를 비우세요.

디카페인 커피 추출하기

이 커피 머신에는 분쇄되어 있는 커피 가루를 사용해 디카페인 커피를 추출하는 옵션이 있습니다.

- 1 디카페인 분쇄 커피(최대 10g 또는 테이블스푼 기준 한 스푼 가득)를 포터필터에 넣습니다.
- 2 포터필터를 커피 머신에 끼웁니다.
- 3 물탱크에 물이 채워져 있는지 확인합니다.
- 4 커피 배출구 아래에 컵을 놓습니다.
- 5 강도 부스트 버튼을 5초간 길게 누르면 버튼이 천천히 깜박입니다.
- 6 커피 머신이 예열되고 포터필터를 통해 물이 배출되면서 디카페인 커피가 추출되기 시작합니다. LED가 천천히 깜박입니다.
- 7 커피가 원하는 양만큼 추출되면 강도 부스트 버튼을 다시 누릅니다. 이제 디카페인 커피가 준비되었습니다.

음료량 프로그래밍하기

각 커피 버튼은 이상적인 설정으로 커피를 추출하도록 프로그래밍되어 있습니다. 하지만 음료 버튼으로 원하는 대로 양을 조절하고 커피 머신에 변경된 설정을 저장해 둘 수 있습니다. 그러면 커피 머신이 매번 원하는 양만큼 커피를 추출하게 됩니다.

참고: 음료 버튼만 양을 프로그래밍할 수 있습니다. 강도 부스트 버튼은 프로그래밍하고/하거나 프로그래밍 모드 중에 선택할 수 없습니다.

				Min.	Max.
Espresso				30 ml	70 ml
Lungo				70 ml	200 ml

커피량을 프로그래밍하는 방법:

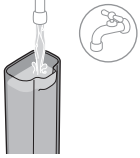

1 물탱크에 깨끗한 물을 채웁니다.

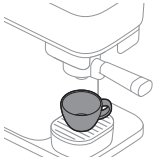

2 물받이에 잔을 놓습니다.

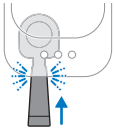

3 포터필터가 '딸깍' 소리가 나면서 제자리에 끼워질 때까지 커피 머신에 밀어 넣습니다.



4 변경하려는 레시피의 버튼을 5초간 길게 누르면 버튼이 불규칙적인 간격으로 깜박입니다.



5 '딸깍' 소리가 날 때까지 손잡이를 힘주어 오른쪽으로 밀니다. 커피 머신이 선택한 음료에 해당하는 양의 원두를 분쇄해 포터필터로 배출하기 시작합니다.

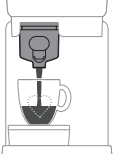

6 포터필터가 자동으로 시작 위치로 돌아가고 커피 머신이 선택한 음료를 추출하기 시작합니다.

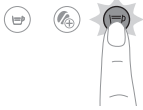

7 컵에 원하는 양만큼 커피가 채워지면 깜박이는 버튼(프로그래밍하려는 버튼)을 다시 누릅니다. 선택한 버튼이 빠르게 깜박이면서 새로 변경한 양이 프로그래밍되었음을 확인해 줍니다.



8 LED가 깜박임을 멈추면 커피 머신이 준비되었다는 뜻입니다. 컵을 꺼내 조절된 양의 커피를 맛있게 즐기면 됩니다.

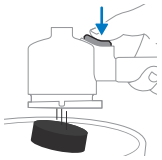

9 LED가 모두 꺼지면 포터필터를 꺼내도 됩니다. 커피 머신에서 포터필터를 빼내 비웁니다. 포터필터를 휴지통 위로 가져가 뒤집은 다음 배출 버튼을 눌러 포터필터에서 커피 찌꺼기를 제거합니다.

음료량을 기본 설정으로 초기화하기

음료량을 기본 설정으로 초기화하는 방법:

- 1 에스프레소, 룽고 및 강도 부스트 버튼을 동시에 5초간 길게 누르면 버튼 3개가 모두 빠르게 깜박이기 시작하는데, 이것은 커피 머신이 이제 기본 설정으로 초기화되었음을 의미합니다.



청소 및 유지관리

커피 머신 행굼

처음 사용할 때는 사용하기 전에 반드시 커피 머신을 행구세요. 또한 커피 머신을 1주일 이상 사용하지 않다가 사용하는 경우에도 먼저 행구어야 합니다.

커피 머신을 행굼 때는 포터필터를 비운 다음 다시 커피 머신에 끼워야 합니다. 행굼을 시작할 때는 강도 부스트 버튼을 5초간 길게 누르면 버튼이 불규칙적인 간격으로 깜박입니다.

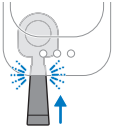

1 포터필터가 '딸깍' 소리가 나면서 제자리에 끼워질 때까지 커피 머신에 밀어 넣습니다.

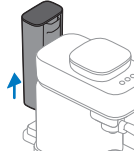

2 커피 머신에서 물탱크를 빼냅니다.

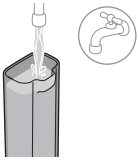

3 물탱크를 행굽니다. 물탱크에 깨끗한 물을 채운 다음 커피 머신에 다시 끼웁니다.

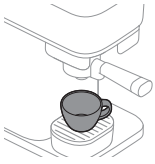

4 커피 배출구 아래에 최소 150ml 용량의 큰 컵 또는 커피 머그를 놓습니다.



5 강도 부스트 버튼을 5초간 길게 누르면 버튼이 천천히 잠박입니다.



6 커피 머신이 예열되면서 행구기 과정을 시작해 커피 배출구에서 컵 안으로 물이 내려옵니다. 이 과정에서 강도 부스트 버튼은 계속 천천히 잠박입니다.

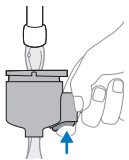

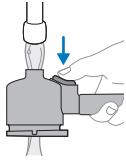

- 7 강도 부스트 버튼이 깜박임을 멈추면 커피 머신의 행굼 과정을 완료한 것입니다. 포터필터를 분리해 미지근한 온도의 흐르는 물로 행굼니다. 펍 제거 버튼을 여러 차례 누르면서 포터필터 양쪽을 꼼꼼하게 행굼니다.
- 8 이제 커피 머신을 사용할 준비가 완료되었습니다.

포터필터 청소하기

일과 마무리 시점, 또는 원하는 경우 음료 추출 사이사이에도 포터필터를 행귀서 청소하세요.

포터필터를 더 꼼꼼하게 청소할 수도 있습니다.

참고: 포터필터를 식기세척기에 넣어 세척할 경우 변색과 소재 손상이 발생하기 때문에 식기세척기를 사용해서는 안 됩니다.

행귀서 포터필터를 청소하는 방법:

- 1 포터필터를 비웁니다.

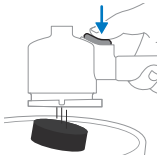

- 2 흐르는 온수로 포터필터를 행굼니다. 향이 없는 순한 세제는 사용해도 무방합니다.

경고: 포터필터를 비우거나 청소할 때 날카로운 물체를 사용하지 마세요. 밀봉 표면이 손상될 수 있습니다.



- 3 행굼 때 포터필터를 이리저리 돌려 골고루 잘 행귀지도록 하고 중간중간 배출 버튼을 여러 차례 누릅니다.

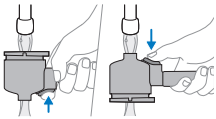

- 4 깨끗한 마른 천으로 포터필터의 물기를 제거합니다.

포터필터 헤드를 꼼꼼하게 청소하려면 따뜻한 물에 순한 세제를 약간 풀어 약 10분간 담가 둡니다. 그런 다음 위 지침에 따라 흐르는 물로 행굼니다.

참고: 나무 손잡이가 있는 포터필터의 경우 손잡이가 물에 잠기지 않도록 주의하세요.

분리 가능한 구성품 청소하기



BAR302/20

분리 가능한 구성품은 모두 온수에 향이 없는 순한 세제를 풀어 담가 두는 방법으로 세척할 수 있습니다. 깨끗한 마른 천으로 구성품을 말립니다.

플라스틱 물받이 뚜껑만 식기세척기에서 세척이 가능합니다. 금속 물받이 뚜껑은 식기세척기로 세척할 수 없습니다.

원두 용기 및 커피 머신 외부 청소하기



젖은 천으로 원두 용기 내부와 커피 머신 외부를 닦습니다.

원두 용기와 커피 머신 외부를 마른 천으로 닦아 물기를 제거합니다.

원두 용기 안에 물을 붓거나 물방울이 원두 용기 안으로 떨어지지 않도록 주의하세요.

석회질 제거

커피 머신 세척과 석회질 제거를 위해서는 Philips 관리 제품 CA6700을 사용하시기 바랍니다. 황산, 염산, 술폰산 또는 아세트산(식초) 기반의 석회질 제거제는 절대 사용하지 마십시오. 커피 머신의 물 배출구가 손상되고 석회질이 적절하게 녹지 않을 수 있습니다. 제품의 석회질을 제거하지 않아도 보증이 무효화됩니다. Philips 석회질 제거 용액은 온라인 매장 <https://www.home-appliances.philips/parts-accessories>에서 구입할 수 있습니다.

석회질 제거 과정

음료 추출이 완료된 후 에스프레소와 룬그 버튼이 동시에 몇 차례 깜박이면 커피 머신의 석회질을 제거할 때가 되었다는 뜻입니다. 필립스 CA6700 석회질 제거제를 사용하세요.



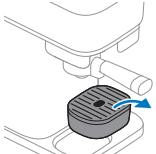

1 플랫폼에서 물받이를 제거한 다음, 약 1.2리터 용량의 빈 용기를 커피 배출구 아래에 놓습니다.

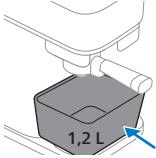

2 필립스 CA6700 액상 석회질 제거제 반 병(125ml)을 물탱크 안에 부어 넣습니다.

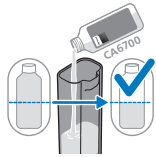

3 물 탱크에 깨끗한 수돗물을 채웁니다.

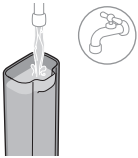

4 포터필터를 끼웁니다. 포터필터 안에 커피 찌꺼기 들어 있지 않은지 확인합니다.

참고: 석회질 제거 과정을 시작하려면 먼저 포터필터를 끼워야 합니다.

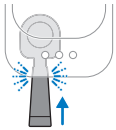

5 에스프레소 버튼과 룱고 버튼을 동시에 5초간 길게 누르면 에스프레소 버튼이 천천히 깜박이고 룱고 버튼은 켜진 상태로 유지됩니다.



6 커피 머신이 일정한 간격으로 석회질 제거 용액을 배출합니다. 완전히 배출하는 데 최대 30분이 걸립니다.



- 7 룱고 버튼이 빠르게 깜박이기 시작하고 에스프레소 버튼은 켜진 상태로 유지될 때까지 기다립니다. 이제 석회질 제거 과정의 첫 단계가 완료되었습니다.



- 8 용기를 꺼내 비웁니다.

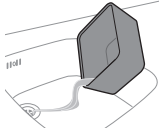

- 9 커피 배출구 아래에 용기를 다시 가져다 놓습니다.

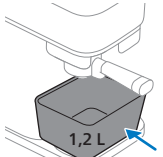

- 10 물탱크를 분리해 수도물로 행급니다. 물탱크에 차가운 수도물을 채워 커피 머신에 다시 끼웁니다.

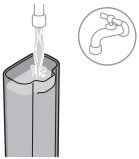

- 11 깜박이는 룱고 버튼을 눌러 플러싱 사이클을 시작합니다.

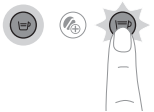

- 12 커피 머신이 플러싱을 진행하는 동안 룱고 버튼은 천천히 깜박이고 에스프레소 버튼은 켜진 상태로 유지됩니다.

참고: 물탱크는 중간에 중단 없이 완전히 비워집니다.

- 13 플러싱 사이클이 완료되면 양쪽 버튼의 불이 모두 꺼집니다. 석회질 제거 과정이 완료됩니다.



- 14 포터필터를 분리해 흐르는 물로 행급니다. 행굴 때 포터필터를 이리저리 돌려 골고루 잘 행궤지도록 하고 중간중간 배출 버튼을 여러 차례 누릅니다. 그런 다음 깨끗한 마른 천으로 포터필터의 물기를 제거합니다.

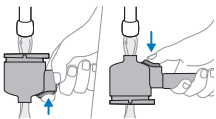





석회질 제거 절차가 도중에 중단된 경우의 대처 방법

석회질 제거제와 물이 혼합된 상태에서 석회질 제거 과정이 중단된 경우: 커피 머신의 플러그를 뽑았다가 다시 꽂아 석회질 제거 과정을 1단계부터 다시 시작합니다.

플러싱 사이클 중 석회질 제거 과정이 중단된 경우: 물탱크를 빼내 물로 행굴 다음, 다시 물을 채워 끼워서 커피 머신을 여러 차례 행급니다 (보기 "커피 머신 행궤").

표시등 신호의 의미

	신호	의미
	<p>에스프레소 또는 룽고 버튼</p> <p>천천히 감박임</p>	<p>음료가 선택되었습니다. 포터필터 손잡이를 오른쪽으로 밀어 커피 분쇄를 시작하면 됩니다. 음료 버튼을 선택하면 즉시 선택한 음료 버튼이 천천히 감박이기 시작하고 바로 시작 기능이 활성화됩니다.</p>
	<p>에스프레소 또는 룽고 버튼</p> <p>커피 추출 중 빠르게 감박임</p>	<p>커피 추출 중에 물탱크가 비었습니다. 물탱크를 다시 채운 다음 커피 머신에 끼웁니다. 물탱크가 '딸깍' 소리와 함께 제자리에 끼워질 때까지 밀어서 제대로 끼워야 합니다. 그런 다음 빠르게 감박이고 있는 버튼을 눌러 추출을 계속 진행합니다.</p>
	<p>에스프레소 또는 룽고 버튼</p> <p>물탱크를 다시 채우거나 다시 끼운 후 빠르게 감박임</p>	<p>물탱크가 제자리에 들어가지 않았거나 잘못 끼워졌습니다. 물탱크가 '딸깍' 소리와 함께 제자리에 끼워질 때까지 밀어서 제대로 끼워야 합니다. 그런 다음 빠르게 감박이고 있는 버튼을 눌러 추출을 시작하거나 계속 진행합니다.</p> <p>커피 머신에 물탱크가 끼워져 있는 상태에서 물탱크에 물을 채운 경우 빠르게 감박이는 음료 버튼을 눌러 커피 추출을 계속 진행합니다.</p>
	<p>에스프레소 또는 룽고 버튼</p> <p>포터필터가 자동으로 제자리로 돌아간 후 빠르게 감박임</p>	<p>포터필터가 제자리로 돌아가지 않았습니니다. 포터필터를 커피 머신 안으로 밀어 제자리로 들어가게 합니다. LED가 천천히 감박이기 시작하면서 커피 머신이 커피를 추출하기 시작합니다.</p>
	<p>에스프레소 또는 룽고 버튼</p> <p>분쇄 중 또는 분쇄 후 빠르게 감박임</p> <p>손잡이가 계속 분쇄 위치에 있습니다.</p>	<p>분쇄 중에 물탱크가 커피 머신에서 분리되었거나 커피 머신에 제대로 끼워지지 않았습니니다. 물탱크가 제자리에 들어갔는지 확인하고 '딸깍' 소리와 함께 제자리에 끼워질 때까지 밀어서 제대로 끼웁니다. 커피 머신이 자동으로 계속 진행합니다.</p>
	<p>에스프레소 또는 룽고 버튼</p> <p>불규칙적인 간격으로 감박임</p>	<p>프로그래밍 모드가 활성 상태입니다 (보기 "음료량 프로그래밍하기").</p>

에스프레소 버튼과 룬고 버튼 커피 추출 후 양쪽 버튼이 모두 깜박임

커피 머신의 석회질을 제거해야 합니다 (보기 "석회질 제거").



에스프레소 버튼과 룬고 버튼 에스프레소 버튼이 천천히 깜박이고 룬고 버튼이 계속 켜져 있습니다.

커피 머신이 석회질 제거 과정의 첫 번째 행굼 단계에 있습니다 (보기 "석회질 제거 과정").



에스프레소 버튼과 룬고 버튼 에스프레소 버튼이 계속 켜져 있고 룬고 버튼이 천천히 깜박입니다.

커피 머신이 석회질 제거 과정의 행굼 단계에 있습니다 (보기 "석회질 제거 과정").



에스프레소 버튼과 룬고 버튼 에스프레소 버튼이 빠르게 깜박이고 룬고 버튼이 계속 켜져 있습니다.

석회질 제거 과정이 시작된 후 포트필터를 끼우지 않았습니다. 포트필터를 끼우면 커피 머신이 석회질 제거 작업을 시작합니다 (보기 "석회질 제거 과정").



에스프레소 버튼과 룬고 버튼 에스프레소 버튼이 계속 켜져 있고 룬고 버튼이 빠르게 깜박입니다.

석회질 제거 작업이 시작되었는데 물탱크를 끼우지 않았거나 물탱크가 제대로 끼워지지 않았습니다. 물탱크를 끼운 다음, 빠르게 깜박이고 있는 에스프레소 버튼을 눌러 석회질 제거 작업을 시작합니다 (보기 "석회질 제거 과정").



강도 부스트 버튼 계속 켜져 있고 에스프레소 버튼 또는 룬고 버튼이 천천히 깜박입니다.

강도 부스트 기능이 선택되었습니다. 강도 부스트 버튼은 음료 버튼 중 하나를 먼저 활성화한 경우에만 선택 가능합니다 (보기 "강도 부스트 기능").



강도 부스트 버튼 천천히 깜박임

커피 머신이 행굼을 시작해 진행하고 있습니다.



강도 부스트 버튼 빠르게 감박임



포터필터를 끼우지 않은 상태에서
행굼이나 분쇄 커피를 이용해 디카페인
커피를 추출하는 작업을 시작했습니다.
포터필터를 끼우면 커피 머신이 작업을
시작합니다.



행굼 작업 중 물탱크가 비었거나, 끼워져
있지 않거나, 제대로 끼워지지 않았습니다.
물탱크를 다시 채우고 커피 머신에 제대로
끼운 다음, 빠르게 감박이고 있는 강도
부스트 버튼을 눌러 행굼을 시작합니다.

모든 버튼

천천히 감박임



커피 머신이 시작 위치로 돌아가고
있습니다. 시작 위치로 돌아가는 동안은
포터필터를 제거할 수 없습니다. LED의
감박임이 멈추면 그때 포터필터를 빼내면
됩니다.

문제 해결

문제점	가능한 원인	해결책
커피 분쇄를 시작하려는데 포터필터 손잡이가 오른쪽으로 밀리지 않습니다.	포터필터 안에 사용한 커피 찌꺼기 아직 남아 있어서 새 커피를 추출하지 못하도록 커피 머신의 안전 장치가 작동된 것입니다.	포터필터를 꺼내 비운 다음, 필요하면 행굼서 다시 커피 머신에 끼웁니다. 새로 추출을 시작할 때는 항상 그 전에 포터필터가 비어 있는지 확인해야 합니다.
포터필터가 오른쪽 분쇄 위치에 멈춰 있습니다.	포터필터가 분쇄 위치에 있는 상태에서 커피 머신의 플러그를 뽑았습니다.	포터필터를 수동으로 시작 위치로 돌려보냅니다.
에스프레소 버튼이나 룽고 버튼이 계속 천천히 감박이고 커피 머신이 예열되지 않습니다.	음료를 선택하면 버튼이 즉시 천천히 감박이면서 바로 시작 기능이 작동되었음을 알려 줍니다. 커피 머신이 예열 중이며 이미 다음 단계를 진행할 수 있는 상태입니다.	기다릴 필요가 없습니다. 포터필터 손잡이를 오른쪽으로 밀어 분쇄와 추출 과정을 시작하면 됩니다.
커피 머신이 원두 분쇄를 시작하지 않습니다. 분쇄를 시작하기 위해 포터필터를 오른쪽으로 밀었는데 에스프레소 버튼이나 룽고 버튼이 계속 천천히 감박입니다.	포터필터를 오른쪽으로 밀 때 완전히 삽입되지 않은 상태였거나, 포터필터를 오른쪽으로 미는 과정에서 포터필터가 제자리를 벗어났습니다.	포터필터 손잡이를 살짝 밀어서 커피 머신에 제대로 끼워지게 합니다. 커피 머신이 원두 분쇄를 시작합니다. 커피 머신에 포터필터를 끼울 때는 항상 '딸깍' 소리가 날 때까지 완전히 밀어 넣어야 합니다.
커피 머신이 커피 추출을 시작하지 않습니다. 분쇄 후 에스프레소 또는 룽고 버튼이 계속 빠르게 감박입니다.	포터필터가 자동으로 추출 위치로 돌아가면서 제자리에서 벗어났습니다.	포터필터 손잡이를 살짝 밀어서 커피 머신에 제대로 끼워지게 합니다. 그러면 커피 머신이 커피를 추출하기 시작합니다.

문제점	가능한 원인	해결책
	분쇄 중에 물탱크가 커피 머신에서 분리되었거나 커피 머신에 제대로 끼워지지 않았습니다.	물탱크가 제자리에 들어갔는지 확인하고 '딸깍' 소리와 함께 제자리에 끼워질 때까지 밀어서 제대로 끼웁니다.
포터필터가 커피 머신에서 빠지거나 당겨지지 않습니다.	커피 머신이 아직 커피 추출 중입니다.	추출 작업이 진행 중이고 선택한 음료의 LED가 천천히 깜박이는 동안은 포터필터를 커피 머신에서 뺄 수 없습니다.
	커피 추출, 행굼, 프로그래밍 또는 석회질 제거 작업이 중간에 중단되었습니다.	작업이 중단된 경우 커피 머신이 시작 위치로 돌아가는 데에는 약간의 시간이 필요합니다. 이렇게 기다리는 동안은 LED가 모두 꺼질 때까지 포터필터를 빼낼 수 없습니다.
포터필터가 커피 머신에서 빠지거나 당겨지지 않고, LED 표시등 3개가 모두 더 오랫동안 천천히 깜박입니다.	커피 머신이 중립 위치로 돌아가려 하지만 그렇게 하지 못합니다.	커피 머신의 플러그를 뽑은 다음 15초간 기다렸다가 다시 꽂습니다. 다시 꽂으면 커피 머신이 문제 해결을 시도합니다. 그래도 문제가 해결되지 않으면 커피 머신의 플러그를 뽑고 15초간 기다렸다가 다시 꽂는 과정을 한 번 더 반복해 보세요. 그래도 해결되지 않으면 수리를 받아야 합니다. 해당 국가의 필립스 서비스 센터로 문의해 주세요.
커피가 충분히 진하지 않거나 너무 싱겁습니다.	강도 부스트 버튼을 선택하지 않았습니다.	강도 부스트를 원하는 경우 음료 레시피를 선택한 다음 강도 부스트 버튼을 눌러야 이 기능이 켜집니다. 강도 부스트 버튼을 눌러 두면 커피가 더 진하게 나옵니다 (보기 "강도 부스트 기능").
	커피 원두 종류나 로스팅 방식 때문에 충분히 진하지 않을 수도 있습니다.	다른 종류의 원두나 다른 로스팅 방식 커피를 시도해 보세요.
	커피 머신을 처음 사용하거나 원두 종류나 로스팅 방식을 바꾼 후 첫 사용입니다. 투입량 설정을 조정해야 합니다.	커피를 1~2컵 더 추출해 최적의 설정을 찾으세요.
커피 머신이 커피를 추출하지 못하고 포터필터 주변으로 새어 나옵니다.	새로 추출을 시작하기 전에 포터필터를 비우지 않았습니다.	새로 추출하려 할 때는 항상 그 전에 포터필터를 비우세요. 분쇄 및 추출 작업을 시작하기 전에 포터필터에 분쇄 커피가 남아 있어서는 안 됩니다.

문제점	가능한 원인	해결책
커피 머신에서 분쇄 커피가 흘러나와 물받이 위로 떨어집니다.	포터필터를 완전히 비우지 않은 상태에서 추출을 시작했습니다. 분쇄 및 추출 작업을 시작하기 전에 안에 분쇄 커피가 일부 남아 있었습니다.	포터필터를 커피 머신에서 빼냅니다. 완전히 비운 다음 흐르는 물로 행굽니다. 새로 추출을 시작할 때는 항상 그 전에 포터필터가 완전히 빈 상태인지 확인해야 합니다. 포터필터가 움직이지 않는 경우, 왼쪽으로 다시 돌아가서 빼낸 다음 비우세요. 마른 천으로 떨어지는 커피 찌꺼기를 제거한 다음 새 커피를 추출해 보세요.
커피 머신 아래에 맑은 물이 약간 있습니다.	물탱크를 커피 머신에 다시 끼울 때 물이 넘쳐서 쏟아졌습니다.	가득 찬 상태에서 물탱크를 끼울 때는 쏟아지지 않도록 주의하세요.
포터필터에서 커피나 물이 몇 방울 새어 나옵니다.	포터필터를 비우거나 세척한 후 커피나 물이 약간 남아 있었습니다.	커피 방울이 떨어질 수 있습니다. 행군 다음에는 반드시 잘 털어서 물기를 제거하세요.

우유 거품기(BAR303, BAR311)

사용 지침

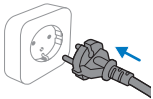

- 1 플러그를 벽면 콘센트에 꽂으십시오.

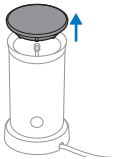

- 2 우유 거품기에서 우유 거품기 뚜껑을 벗깁니다.

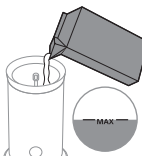

- 3 우유 거품기에 원하는 높이 만큼 우유를 채웁니다.

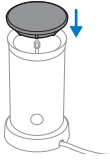

- 4 우유 거품기 뚜껑을 닫는데, 닫을 때 코일 홀더가 표시된 대로 뚜껑에 잘 맞도록 합니다.



- 5 버튼을 1초간 눌러 가열하고 우유 거품을 만듭니다. 차가운 우유로 거품을 내는 경우 버튼을 3초간 누릅니다.

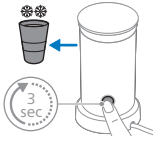

- 6 거품을 낸 후에는 세척할 수 있도록 코일을 꺼냅니다.

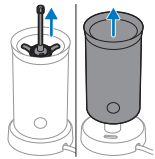

세척 및 유지관리



- 1 흐르는 온수를 사용해 우유 거품기 내부를 헹굽니다.

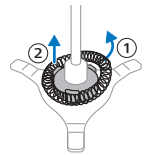

- 2 뚜껑을 벗긴 다음 우유 거품기에서 코일 홀더를 꺼냅니다.



- 3 코일 홀더에서 코일을 분리한 다음, 각 부속품을 흐르는 물로 헹굽니다.

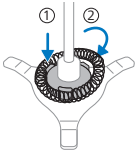

4 코일을 코일 홀더에 끼웁니다. 코일을 끼운 코일 홀더를 우유 거품기 안에 넣습니다.



5 벽면 콘센트에서 플러그를 뽑습니다. 적신 수건으로 우유 거품기 겉면을 닦아줍니다.

문제 해결

이 섹션에서는 우유 거품기 사용 중에 가장 흔히 발생할 수 있는 문제를 요약 설명합니다.

문제점	가능한 원인	해결책
버튼의 불빛은 깜박이는데 거품기가 작동하지 않습니다.	방금 뜨거운 거품 우유나 뜨거운 우유를 만들었는데 거품기가 식기를 기다리지 않고 다시 우유나 뜨거운 거품 우유를 만드는 버튼을 눌렀습니다.	뜨거운 거품 우유나 뜨거운 우유를 다시 만들려면 다시 사용하기 전에 우유 용기를 몇 분간 식혀야 합니다. 우유 용기가 아직 뜨거운 동안은 온도 리미터가 거품기를 작동할 수 없도록 작동을 차단합니다. 우유 용기를 차가운 물로 헹궈 식혀주면 더 빨리 식힐 수 있습니다.
	우유의 온도가 너무 높습니다.	뜨거운 우유를 차가운 우유로 교체하거나 거품기가 식을 때까지 기다립니다.
제품이 거품을 만들지 않습니다.	거품기의 뚜껑을 올바르게 닫지 않았습니다.	뚜껑을 올바르게 닫아주세요.
	거품 만드는 코일을 코일 홀더에 끼우지 않았습니다.	거품 만드는 코일을 코일 홀더에 끼워주세요.
	거품 내기에 적합하지 않은 종류의 우유를 사용했습니다.	우유 거품의 질에는 다양한 요인이 영향을 미칠 수 있습니다(예: 단백질 함유량). 우유의 거품이 만족스럽게 만들어지지 않는 경우 다른 종류나 브랜드 우유로 다시 시도해 보세요. 냉장고 보관 온도의 저지방 우유를 사용하면 거품이 가장 잘 만들어집니다.
	우유 용기의 안쪽에 우유 찌꺼기가 남아 있어 코일 홀더가 회전하는 것을 방해하고 있습니다.	코일 홀더와 우유 용기 내부를 청소해 주세요.

문제점	가능한 원인	해결책
뚜껑 밑으로 우유가 새어 나옵니다.	우유 용기에 우유를 너무 많이 담았습니다.	우유 용기 안의 우유가 MAX 눈금을 넘지 않도록 하세요.
우유가 충분히 뜨겁지 않습니다.	이는 일반적인 현상입니다.	우유는 최상의 거품과 맛을 위해 최대 약 74°C까지만 가열됩니다. 우유를 과열하면 우유 단백질이 분해되고 타기 시작합니다.
우유의 일부만 거품이 생겼습니다.	이는 일반적인 현상입니다.	거품기는 우유 전체를 거품으로 바꾸지 않습니다. 거품기는 우유 대 거품 비율이 최적 상태가 되도록 합니다. 우유는 커피나 다른 음료와 쉽게 섞이고 우유 거품이 제일 위에 머물기 때문에 맛있는 첫맛을 선사합니다.

에너지 효율성

에너지 효율성 BAR30X	값
대기 모드 전력 소비	해당 없음
꺼짐 모드 전력 소비	0.2W
네트워크 대기 모드 전력 소비	해당 없음
꺼짐 모드로 자동 전환 전 대기 시간	0분
측정 표준	EN 50564:2011

المحتويات

674	نظرةً عامةً على ماكينة القهوة
674	مقدمة
675	التجهيز للاستخدام
677	تحضير قهوة الإسبريسو أو لونغو
680	برمجة أحجام المشروبات
682	التنظيف والصيانة
684	إزالة الترسبات الكلسية
687	معنى الإشارات الضوئية
689	استكشاف الأخطاء وإصلاحها
691	ماكينة صنع رغوة الحليب (BAR303، BAR311)
694	كفاءة الطاقة

نظرةً عامةً على ماكينة القهوة

1	زر الإسبريسو
2	زر لونغو
3	زر تعزيز الكثافة
4	غطاء خزان المياه
5	خزان مياه
6	حاوية الحبوب
7	غطاء حاوية الحبوب
8	المصفاة
9	حامل فلتر القهوة
10	صينية التنقيط
11	منصة الكأس
12	صينية التنقيط السفلية

مقدمة

تهانينا لحصولك على ماكينة تحضير الإسبريسو الجديدة Philips Baristina. هذه الآلة سهلة جداً في الاستخدام والصيانة.

تم اختبار هذه الماكينة بالقهوة. على الرغم من أنه تم تنظيفها بعناية، قد يبقى بعض من بقايا القهوة. ومع ذلك، نحن نضمن لك أن الماكينة جديدة تماماً.

بعض مميزات الماكينة:

بدء مباشر

تتيح لك وظيفة التشغيل المباشر تشغيل جهازك وتحضير القهوة اللذيذة بسهولة. لا يوجد زر تشغيل/إيقاف. كل ما عليك فعله هو الضغط على زر المشروب الذي تريد تحضيره. ثم حرك فلتّر القهوة إلى اليمين لبدء عملية الطحن والتخمير.



زر تعزيز الكثافة



تتيح لك وظيفة تعزيز الكثافة تحضير قهوة إسبريسو أو لونغو أكثر كثافة. حيدّ الزر لتشغيل تعزيز الكثافة. اضغط عليه مرة أخرى لإيقاف تشغيله.

زر الإخراج على حامل الفلتّر

باستخدام زر الإخراج هذا، من السهل جداً إزالة قرص القهوة بعد كل تحضير للقهوة. أزل قرص القهوة عن طريق الإمساك بحامل الفلتّر رأساً على عقب والضغط على زر الإخراج.

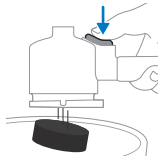

استخدام أكواب أكبر

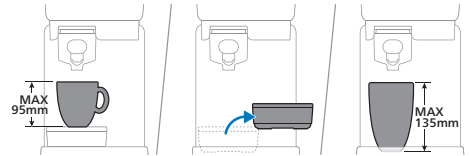

يمكنك إزالة صينية التنقيط لإيجاد مساحة إضافية لوضع الأكواب أو النظارات الأطول. إذا أزيلت صينية التنقيط، فيمكنك وضع كوب بارتفاع يصل إلى 135 ملم.

التجهيز للاستخدام

قبل الاستخدام للمرة الأولى، أزل جميع مواد التغليف من الماكينة. في حالة استخدام الجهاز لأول مرة أو إننا لم نستخدمه لمدة أسبوع أو أكثر، قم بتنفيذ الخطوات التالية:

1 انطفئ فلتر القهوة تحت الصنبور.

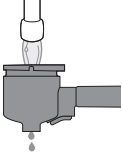

2 أدخل فلتر القهوة داخل الجهاز حتى يستقر في مكانه.

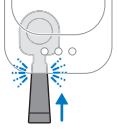

3 أزل خزان المياه من الجهاز.

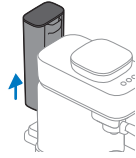

4 انطفئ خزان المياه. املأ خزان المياه بالمياه العذبة ثم ضعه مرة أخرى في الماكينة.



5 ضع كوبًا كبيراً أو قدح قهوة بحجم 150 مل على الأقل تحت فوهة القهوة.

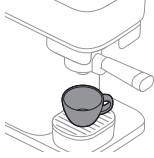

6 اضغط مع الاستمرار على زر تعزيز الكثافة لمدة 5 ثوانٍ حتى يبدأ الزر في الوميض ببطء.



7 تقوم الماكينة بتسخين الماء وتبدأ بنشطه من فوهة القهوة إلى الكوب. سوف يستمر زر تعزيز الكثافة في الوميض ببطء في أثناء هذه العملية.



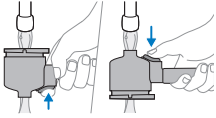

- 8 عندما يتوقف ضوء تعزيز الكثافة عن الوميض، فهذا يعني أن الجهاز قد انتهى من الشطف. أزل فلتر القهوة ثم اشطفه تحت الصنبور بالماء النظيف الفاتر. اشطف فلتر القهوة جيداً من كلا الجانبين في أثناء الضغط على زر إزالة القرص عدة مرات.
- 9 الماكينة جاهزة الآن للاستخدام.

تحضير قهوة الإسبريسو أو لونغو

أحجام المشروبات القياسية

توفر ماكينة القهوة هذه وصفتين قياسييتين للمشروبات:

ESPRESSO				
LUNGO				

وظيفة تعزيز الكثافة

EXTRA STRONG				
--------------	--	--	--	--

تأتي هذه الماكينة مزودة بوظيفة تعزيز الكثافة. يتيح لك هذا تحضير قهوة إسبريسو أو لونغو أكثر كثافة عن طريق طحن كمية أكبر من القهوة. لاستخدام وظيفة تعزيز الكثافة، حدد أولاً نوع الإسبريسو أو لونغو بالضغط على زر المشروب، ثم اضغط على زر تعزيز الكثافة لتنشغيل هذه الوظيفة. ما دام قد تم تمكين وظيفة تعزيز الكثافة، يظل مؤشر LED الموجود في زر تعزيز الكثافة مضاءً بشكل مستمر. عند الضغط عليه مرة أخرى، سيتم تعطيل وظيفة تعزيز الكثافة.

تحضير القهوة

- 1 أزل غطاء حاوية الحبوب ثم املاها بحبوب القهوة.

تحذير: لا تستخدم حبوب القهوة المخلوطة بكراميل أو بنكهة.



2 أدخل المجموعة المحمولة الفارغة والنظيفة في الماكينة حتى تصدر صوت النقر وتثبت في مكانها.
ملاحظة: تأكد من أن حامل الفلتر فارغ.

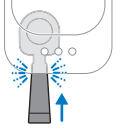

3 أزل خزان المياه من الجهاز.

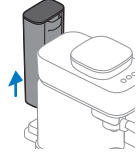

4 املأ خزان المياه بالمياه العذبة ثم ضعه مرة أخرى في الماكينة.

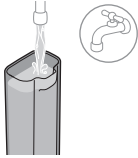

5 ضع كوبًا تحت فوهة القهوة يكون قادراً على استيعاب كمية القهوة التي تفضلها (انظر أحجام المشروبات القياسية).
ملاحظة: تأكد من وضع الكوب بشكل صحيح أسفل فوهة فلتر القهوة.

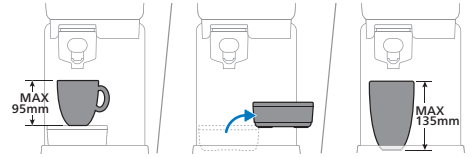
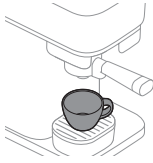

يمكنك وضع كوب بارتفاع يصل إلى 95 مم عند وضع صينية التنقيط. يمكنك إزالة صينية التنقيط لإيجاد مساحة إضافية لوضع الأكواب أو النظارات الأطول. إذا أزيلت صينية التنقيط، فيمكنك وضع كوب بارتفاع يصل إلى 135 ملم.

6 اضغط على زر الإسبريسو أو لونغو لاختيار المشروب الذي ترغب في تحضيره. سيبدأ مؤشر LED المختار بالوميض ببطء.



ملاحظة: لا تحتاج إلى الانتظار حتى تسخن الماكينة. يمكنك الانتقال إلى الخطوة التالية لتحضير القهوة بينما يظل الزر يومض ببطء.

7 لتحضير إسبريسو أو لونغو أكثر شدة، اضغط على زر تعزيز الشدة بعد اختيار مشروبك. سيضيء مؤشر LED الخاص بزر تعزيز الشدة. لتعطيل وظيفة تعزيز الكثافة، اضغط على الزر مرة أخرى (انظر 'وظيفة تعزيز الكثافة').



ملاحظة: لا يمكن استخدام زر تعزيز الكثافة إلا إذا تم تحديد زر المشروب أولاً.

8 حرك المقبض إلى اليمين حتى تسمع صوت "نقرة". سوف تبدأ الماكينة بطحن حبوب القهوة. في أثناء طحن المشروب المحدد، يستمر مؤشر LED في الوميض ببطء.

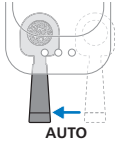

9 حالما تنتهي الماكينة من طحن حبوب القهوة، يتحرك فلتر القهوة تلقائياً إلى وضع البداية وتبدأ الماكينة في تحضير المشروب المحدد. سوف يستمر الصمام في الوميض ببطء.



10 عندما يتوقف مؤشر LED عن الوميض، فهذا يعني أن قهوتك جاهزة. استمتع بقهوة الإسبريسو أو لونغو المصنوعة من حبوب البن المطحونة حديثاً.

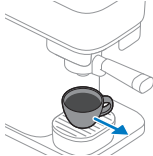

11 عندما تكون جميع مصابيح LED مطفاة، يمكن إزالة حامل الفلتر. قم بإزالة فلتر القهوة من الماكينة لتفريغها. اقلب حامل الفلتر فوق سلة المهملات ثم اضغط على زر الإخراج لإزالة قرص القهوة من حامل الفلتر.

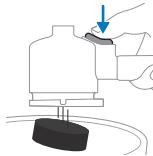

ملاحظة: قم بإفراغ حامل الفلتر بعد كل تحضير للقهوة.

تحضير القهوة منزوعة الكافيين

توفر الماكينة أيضاً خيار تحضير القهوة منزوعة الكافيين باستخدام مسحوق القهوة المطحون مسبقاً.

1 أضف القهوة المطحونة منزوعة الكافيين (بحد أقصى 10 جرام أو ملعقة كبيرة كاملة) إلى فلتر القهوة.

2 أدخل مرشح القهوة داخل الماكينة.

3 تأكد من أن وعاء الماء ممتلئ بالماء.

4 ضع كوباً تحت فوهة القهوة.

5 اضغط مع الاستمرار على زر تعزيز الكثافة لمدة 5 ثوانٍ حتى يبدأ الزر في الوميض ببطء.

- 6 تقوم الماكينة بتسخين الماء ثم تبدأ بتوزيعه عبر فلتر القهوة لتحضير قهوتك منزوعة الكافيين. يومض الصمام ببطء.
- 7 اضغط على زر تعزيز الكثافة مرة أخرى عندما تصل إلى حجم القهوة الذي تريده. الآن أصبحت القهوة المنزوعة الكافيين جاهزة.

برمجة أحجام المشروبات

تمت برمجة كل زر قهوة لتحضير القهوة في الإعداد المثالي. ومع ذلك، بوسعك تعديل مستوى صوت أزرار المشروبات حسب رغبتك وحفظ تفضيلاتك في الماكينة. حينئذ تقوم الماكينة بتحضير الكمية المفضلة لديك من القهوة في كل مرة.

ملاحظة: يمكن برمجة أزرار حجم المشروبات فقط، لا يمكن برمجة زر تعزيز الكثافة و/أو تحديده في أثناء وضع البرمجة.

				Min.	Max.
Espresso				30 ml	70 ml
Lungo				70 ml	200 ml

لبرمجة حجم القهوة:

- 1 املاؤ خزان المياه بماء عذب.



- 2 ضع كوبًا على صينية التنقيط.

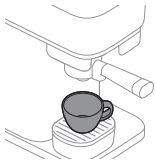

- 3 أدخل فلتر القهوة داخل الماكينة حتى يستقر في مكانه.

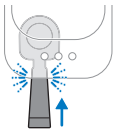

4 اضغط مع الاستمرار على زر الوصفة التي تريد تغييرها لمدة 5 ثوانٍ، حتى يبدأ الزر بالوميض بشكل متقطع.



5 حرك المقبض بحزم إلى اليمين حتى تسمع صوت "نقرة". سوف تبدأ الماكينة بطحن حبوب القهوة للمشروب المحدد في حامل الفلتر.



6 يتحرك حامل الفلتر تلقائيًا إلى موضعه ثم يبدأ الجهاز في تحضير المشروب المحدد.



7 عندما يحتوي الكوب على الكمية المطلوبة من القهوة، اضغط على الزر الوامض (الزر الذي تقوم ببرمجته) مرة أخرى. سيومض الزر المختار وميضًا قصيرًا لتأكيد أنه تمت برمجة الحجم الجديد.



8 تكون الماكينة جاهزة عندما يتوقف مؤشر LED عن الوميض. قم بإزالة الكوب واستمتع بقهوتك بالحجم المضبوط.

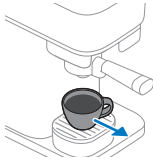

9 عندما تكون جميع مصابيح LED مطفاة، يمكن إزالة حامل الفلتر. قم بإزالة فلتر القهوة من الماكينة لتفريغها. اقلب حامل الفلتر فوق سلة المهملات ثم اضغط على زر الإخراج لإزالة قرص القهوة من حامل الفلتر.

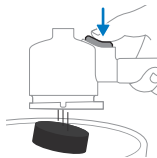

إعادة ضبط أحجام المشروبات إلى إعدادات المصنع

لإعادة ضبط أحجام المشروبات إلى إعدادات المصنع:

- 1 اضغط مع الاستمرار على أزرار Espresso وLungo وIntensity boost في نفس الوقت لمدة 5 ثوانٍ حتى تبدأ جميع الأزرار في الوميض بسرعة للإشارة إلى أنه تمت إعادة ضبط الماكينة إلى إعدادات المصنع.



التنظيف والصيانة

شطف الماكينة

قبل الاستخدام الأول، تأكد من شطف الماكينة. قم أيضاً بشطف الماكينة إنفا لم يتم استخدامه لمدة أسبوع أو أكثر.

لشطف الماكينة، يجب أن يكون فلتر القهوة فارغاً ومدخلاً داخل الماكينة. لبدء الشطف، اضغط مع الاستمرار على زر تعزيز الكثافة لمدة 5 ثوانٍ حتى يبدأ زر تعزيز الكثافة في الوميض بشكل متقطع.

- 1 أدخل فلتر القهوة داخل الماكينة حتى يستقر في مكانه.

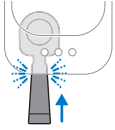

- 2 أزل خزان المياه من الجهاز.

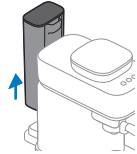

- 3 اشطف خزان المياه. املاً خزان المياه بالمياه العذبة ثم ضعه مرة أخرى في الماكينة.

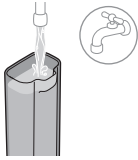

- 4 ضع كوباً كبيراً أو قدح قهوة بحجم 150 مل على الأقل تحت فوهة القهوة.

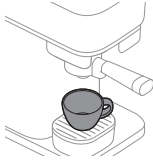

5 اضغط مع الاستمرار على زر تعزيز الكثافة لمدة 5 ثوانٍ حتى يبدأ الزر في الوميض ببطء.

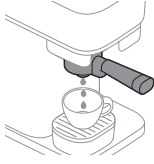

6 تقوم الماكينة بتسخين الماء وتبدأ بشطفه من فوهة القهوة إلى الكوب. سوف يستمر زر تعزيز الكثافة في الوميض ببطء في أثناء هذه العملية.

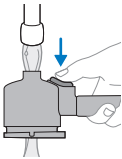
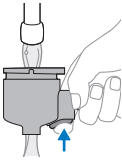

7 عندما يتوقف ضوء تعزيز الكثافة عن الوميض، فهذا يعني أن الجهاز قد انتهى من الشطف. أزل فلتر القهوة ثم اشطفه تحت الصنبور بالماء النظيف الفاتر. اشطف فلتر القهوة جيداً من كلا الجانبين في أثناء الضغط على زر إزالة القرص عدة مرات.

8 الماكينة جاهزة الآن للاستخدام.

تنظيف حامل الفلتر

قم بتنظيف فلتر القهوة في نهاية اليوم أو بين المشروبات إذا كنت تفضل ذلك عن طريق شطفه. يمكنك أيضًا تنظيف فلتر القهوة بشكل أكثر شمولاً.

ملاحظة: لا يمكن تنظيف فلتر القهوة في غسالة الأطباق لأن ذلك قد يؤدي إلى إزالة اللون وتلف المواد.

تنظيف فلتر القهوة عن طريق الشطف:

1 قم بإفراغ فلتر القهوة.

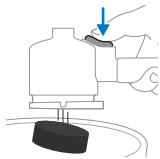

2 اشطف فلتر القهوة بالماء الساخن تحت الصنبور. يمكنك استخدام بعض المنظفات الخفيفة عديمة الرائحة.

تحذير: لا تستخدم أي أشياء حادة لتفريغ أو تنظيف فلتر القهوة، لأن هذا قد يؤدي إلى إتلاف الأسطح المانعة للتسرب.



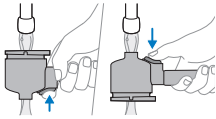

3 في أثناء الشطف، قم بتدوير فلتر القهوة لشطفه من جميع الجوانب، ثم اضغط على زر الإخراج عدة مرات.

4 قم بتجفيف فلتر القهوة باستخدام قطعة قماش نظيفة وجافة.

لتنظيف رأس فلتر القهوة جيداً، انقعه في ماء دافئ مع بعض سائل غسيل الأطباق المعتدل لمدة 10 دقائق تقريباً. ثم اشطفه تحت الصنبور حسب التعليمات المذكورة أعلاه.

ملاحظة: إذا كان لديك حامل فلتر بمقبض خشبي، تأكد من عدم نقع المقبض في الماء.

تنظيف الأجزاء القابلة للفصل



BAR302/20

يمكنك تنظيف جميع الأجزاء القابلة للفصل بالماء الساخن مع بعض سائل غسيل الأطباق الخفيف عديم الرائحة. جفف الأجزاء بقطعة قماش نظيفة وجافة.

يعتبر غطاء صينية التنقيط البلاستيكية فقط آمناً للاستخدام في غسالة الأطباق. غطاء صينية التنقيط المعدنية غير آمن للاستخدام في غسالة الأطباق.

تنظيف حاوية الحبوب والجزء الخارجي من الماكينة

قم بتنظيف الجزء الداخلي من حاوية الحبوب والجزء الخارجي من الماكينة باستخدام قطعة قماش مبللة.

قم بتجفيف وعاء الحبوب والجزء الخارجي من الماكينة باستخدام قطعة قماش جافة.

لا تصب الماء داخل وعاء الحبوب وامنع سقوط قطرات زائدة من الماء داخل وعاء الحبوب.



إزالة الترسبات الكلسية

لتنظيف الماكينة وإزالة الترسبات الكلسية منها، نوصي باستخدام منتج الصيانة CA6700 من Philips. لا يجب عليك تحت أي ظرف من الظروف استخدام مزيل ترسبات يحتوي على حامض الكبريتيك أو حمض الهيدروكلوريك أو حمض السلفاميك أو حمض الأسيتيك (الخل) لأن ذلك قد يؤدي إلى تلف الدائرة المائية في الماكينة وعدم إزابة الكلس بشكل صحيح. الفشل في إزالة ترسبات الجهاز سيؤدي أيضاً إلى إلغاء ضمانك. يمكنك شراء

محلول إزالة الترسبات الكلسية من Philips من المتجر عبر الإنترنت على <https://www.home.appliances.philips/parts-accessories>.

إجراء إزالة الترسبات

عندما يومض زرّ الإسبريسو واللونغو معًا عدة مرات بعد تحضير المشروب، فهذا يعني أن الماكينة بحاجة إلى إزالة الترسبات. استخدم مزيج الترسبات Philips CA6700.

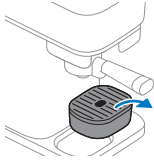

1 قم بإزالة صينية التنقيط من المنصة ثم ضع حاوية بسعة 1.2 لتر على الأقل أسفل صنوبر القهوة.

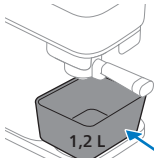

2 صب نصف زجاجة (125 مل) من سائل إزالة الترسبات الكلسية Philips CA6700 في خزان المياه.

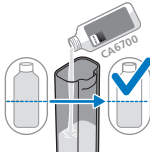

3 املاؤ خزان المياه بماء عذب من الصنوبر.



4 قم بتركيب فلتر القهوة. تأكد من عدم وجود قرص قهوة في حامل الفلتر.

ملاحظة: يجب إدخال فلتر القهوة حتى تتمكن من بدء عملية إزالة الترسبات الكلسية.

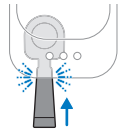

5 اضغط مع الاستمرار على زر Espresso وLungo معًا لمدة 5 ثوانٍ ريثما يبدأ زر Espresso في الوميض ببطء ويظل زر Lungo قيد التشغيل بشكل مستمر.



6 تقوم الماكينة بتوزيع محلول إزالة الترسبات بالكامل على فترات منتظمة. هذا يستغرق تقريبًا ما يصل إلى 30 دقيقة.



7 انتظر حتى يبدأ زر Lungo في الوميض بسرعة ويتم تشغيل زر Espresso بشكل مستمر. لقد انتهت المرحلة الأولى من دورة إزالة الترسبات الكلسية.



8 قم بإزالة الحاوية وتفرغها.

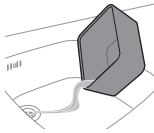

9 ضع الحاوية مرة أخرى تحت صنوبر القهوة.

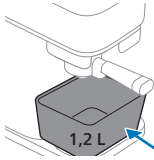

10 قم بإزالة خزان المياه وشطفه تحت الصنبور. قم بملء خزان المياه بماء الصنبور البارد ثم ضعه مرة أخرى داخل الماكينة.

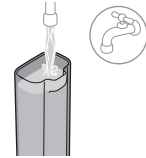

11 اضغط على زر Lungo الوامض لبدء دورة التنظيف.



12 في أثناء تدفق الماكينة، يبدأ زر Lungo في الوميض ببطء ويظل زر Espresso قيد التشغيل بشكل مستمر.



ملاحظة: سيتم تفريغ خزان المياه دون انقطاع.

13 عند انتهاء دورة التنظيف، سيتم إيقاف تشغيل الأضواء الموجودة في الأزرار. تمت الانتهاء من عملية إزالة الترسبات الكلسية.

14 أول فلترة القهوة ثم اشطفه تحت الصنبور بالماء العذب. في أثناء الشطف، قم بتدوير فلتر القهوة لشطفه من جميع الجوانب، ثم اضغط على زر الإخراج عدة مرات. ثم قم بتجفيف فلتر القهوة باستخدام قطعة قماش نظيفة وجافة.

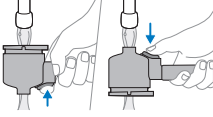

مانا تفعل إننا تمت مقاطعة إجراء إزالة الترسبات

في حالة انقطاع عملية إزالة الترسبات الكلسية في أثناء المرحلة التي تحتوي على خليط مزيل الترسبات الكلسية والماء؛ افصل الماكينة عن الكهرباء، ثم أعد توصيلها مرة أخرى ثم ابدأ من جديد في إجراء إزالة الترسبات الكلسية من الخطوة الأولى.

في حالة مقاطعة عملية إزالة الترسبات الكلسية في أثناء دورة التنظيف؛ قم بإزالة حاوية المياه، ثم اشطفها بالماء، ثم أعد ملء حاوية المياه، ثم ضعها مرة أخرى واشطف الماكينة عدة مرات. (انظر شطف الماكينة)

معنى الإشارات الضوئية

المعنى

الإشارة

تم اختيار المشروب. يمكن تحريك مقبض فلتر القهوة إلى اليمين لبدء طحن القهوة. سيومض زر المشروب المحدد ببطء بمجرد تحديد زر المشروب وتنشيط البدء المباشر.

وميض ببطء
زر تحضير قهوة
إيسبريسو أو لونغو

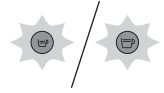

تكون حاوية الماء فارغة في أثناء تحضير القهوة. قم بإعادة ملء حاوية المياه ووضعه مرة أخرى داخل الماكينة. تأكد من دفع حاوية المياه إلى داخل غلاف الماكينة حتى تستقر في مكانها. ثم اضغط على الزر السريع الوامض لمواصلة التحمير.

وميض سريع في أثناء تحضير
قهوة
إيسبريسو أو لونغو



حاوية المياه ليست في مكانها أو لم يتم وضعها بشكل صحيح. تأكد من دفع حاوية المياه إلى داخل غلاف الماكينة حتى تستقر في مكانها. اضغط عندئذ على زر المشروب السريع الوامض لبدء أو متابعة عملية التحمير.

وميض سريع بعد إعادة ملء
حاوية المياه أو وضعها مرة أخرى



في حالة قيامك بملء حاوية المياه دون إزالة حاوية المياه من الماكينة، اضغط على زر المشروب السريع الوامض لمواصلة تحضير القهوة.

يومض بسرعة بعد تحريك حامل
الفلتر تلقائياً إلى الخلف

فلتر القهوة غير موجود في مكانه. ادفع فلتر القهوة إلى داخل الماكينة حتى يصل إلى مكانه. سيبدأ مؤشر LED بالوميض ببطء وسوف تبدأ الماكينة في تحضير القهوة.



تمت إزالة حاوية المياه من الماكينة في أثناء الطحن أو لم يتم وضعها بشكل جيد على الماكينة. تأكد من إعادة وضع حاوية الماء ودفعها إلى مكانها في الماكينة حتى يصدر صوت النقر وتثبت في مكانها. تستمر الماكينة في العملية تلقائيًا.

وميض سريع في أثناء أو بعد الطحن المقبض لا يزال في وضع الطحن.

زر تحضير قهوة الإسبريسو أو لونغو



وضع البرمجة نشط . (انظر 'برمجة أحجام المشروبات')

وميض بشكل متقطع.

زر تحضير قهوة الإسبريسو أو لونغو



يجب عليك إزالة الترسبات الكلسية من الماكينة (انظر 'إزالة الترسبات الكلسية').

كلاهما يومض بعد تحضير القهوة

زرًا تحضير قهوة الإسبريسو ولونغو



الماكينة الآن في مرحلة الشطف الأولى لعملية إزالة الترسبات الكلسية . (انظر 'إجراء إزالة الترسبات')

يومض زر الإسبريسو ببطء، بينما يظل زر لونغو قيد التشغيل بشكل مستمر.

زرًا تحضير قهوة الإسبريسو ولونغو



الماكينة الآن في مرحلة الشطف لعملية إزالة الترسبات الكلسية . (انظر 'إجراء إزالة الترسبات')

زر الإسبريسو مضاء بشكل مستمر وزر اللونغو يومض ببطء.

زرًا تحضير قهوة الإسبريسو ولونغو



لا يتم إدخال فلتر القهوة بعد بدء عملية إزالة الترسبات الكلسية. قم بإدخال فلتر القهوة وسوف تبدأ الماكينة في عملية إزالة الترسبات الكلسية . (انظر 'إجراء إزالة الترسبات')

يومض زر الإسبريسو بسرعة، بينما يظل زر لونغو قيد التشغيل بشكل مستمر.

زرًا تحضير قهوة الإسبريسو ولونغو



لم يتم إدخال حاوية المياه، أو وضعها بشكل صحيح، في أثناء بدء عملية إزالة الترسبات الكلسية. ضع حاوية المياه ثم اضغط على زر الإسبريسو الذي يومض بسرعة لبدء عملية إزالة الترسبات الكلسية . (انظر 'إجراء إزالة الترسبات')



تكون حاوية المياه فارغة في أثناء عملية إزالة الترسبات الكلسية. قم بإزالة حاوية المياه، ثم اشطفها بالماء، ثم ضعها مرة أخرى، واضغط على زر Lungo الذي يومض بسرعة لمواصلة عملية إزالة الترسبات الكلسية . (انظر 'إجراء إزالة الترسبات')

زر الإسبريسو مضاء بشكل مستمر وزر اللونغو يومض بسرعة.

زرًا تحضير قهوة الإسبريسو ولونغو



زر تعزيز الكثافة مضاء بشكل مستمر وزر الإسبريسو تم تحديد وظيفة تعزيز الكثافة. لا يمكن تحديد زر تعزيز الكثافة إلا إذا تم تنشيط أحد أزرار المشروبات أولاً (انظر 'وظيفة تعزيز الكثافة').



زر تعزيز الكثافة وميض ببطء يتم البدء في شطف الماكينة ويتم تنفيذها بواسطة الماكينة نفسها.



زر تعزيز الكثافة وميض سريع يتم البدء في عملية شطف أو تحضير القهوة منزوعة الكافيين باستخدام القهوة المطحونة مسبقاً دون حاجة إلى إدخال فلتر القهوة. قم بإدخال فلتر القهوة وسوف تبدأ الماكينة العملية.



كانت حاوية المياه فارغة في أثناء الشطف أو كانت مفقودة أو غير موضوعة بشكل صحيح. قم بملء حاوية المياه، ثم تأكد من وضعها مرة أخرى داخل الماكينة واضغط على زر تعزيز الكثافة الذي يومض بسرعة لبدء الشطف.



جميع الأزرار وميض ببطء تعود الماكينة إلى وضع البداية. خلال هذه الفترة لا يمكنك إزالة فلتر القهوة. بمجرد توقف مصابيح LED عن الوميض، يمكنك إزالة فلتر القهوة.



استكشاف الأخطاء وإصلاحها

المشكلة	السبب المحتمل	الحل
لا يمكن تحريك مقبض فلتر القهوة إلى اليمين لبدء طحن القهوة.	يتم تنشيط أمان الماكينة حتى لا يتم تحضير قهوة جديدة عندما يكون هناك قرص قهوة قديم داخل فلتر القهوة.	قم بإزالة فلتر القهوة وتفرغه، ثم اشطفه إننا لزم الأمر ثم أعدّه إلى الماكينة. تأكد دائماً من أن فلتر القهوة فارغ قبل البدء في تحضير قهوة جديدة.
لقد علق مرشح القهوة في وضع الطحن على اليمين.	تم إزالة القابض من الماكينة في أثناء وجود فلتر القهوة في وضع الطحن.	قم بإرجاع فلتر القهوة إلى وضع البداية يدوياً.
يستمر زر الإسبريسو أو لونغو في الوميض ببطء ولا تسخن الماكينة.	بمجرد تحديد زر المشروب، سيبدأ الزر في الوميض ببطء للإشارة إلى تنشيط وظيفة البدء المباشر. تسخن الماكينة ويمكن بالفعل اتخاذ الخطوة التالية.	لا داعي للانتظار. حرّك مقبض فلتر القهوة إلى اليمين لبدء عملية الطحن والتخمير.

المشكلة	السبب المحتمل	الحل
لا تبدأ الماكينة طحن الحبوب. يستمر زر Espresso أو Lungo في الوميض ببطء بعد تحريك فلتر القهوة إلى اليمين لبدء الطحن.	لم يتم إدخال فلتر القهوة بالكامل في أثناء تحريكه إلى اليمين، أو قد خرج فلتر القهوة من مكانه في أثناء تحريكه إلى اليمين.	قم بدفع مقبض فلتر القهوة قليلاً حتى يتم توصيله جيداً بالماكينة. سوف تبدأ الماكينة بطحن الحبوب. تأكد دائماً من إدخال فلتر القهوة بالكامل داخل الماكينة، حتى تسمع صوت نقرة.
الماكينة لا تبدأ تحضير القهوة. يظل زر Espresso أو Lungo يومض بسرعة بعد الطحن.	يصبح فلتر القهوة خارج مكانه بعد تحريكه تلقائياً إلى وضع التحضير.	قم بدفع مقبض فلتر القهوة قليلاً حتى يتم توصيله جيداً بالماكينة. سوف تبدأ الماكينة في تحضير القهوة.
لا يمكن إزالة فلتر القهوة أو سحبه من الماكينة.	تمت إزالة حاوية المياه من الماكينة في أثناء الطحن أو لم يتم وضعها بشكل جيد على الماكينة.	تأكد من إعادة وضع حاوية الماء ودفعها إلى مكانها في الماكينة حتى يصدر صوت النقر وتثبت في مكانها.
لا يمكن إزالة فلتر القهوة أو سحبه من الماكينة.	ما تزال الماكينة تقوم بتحضير القهوة.	ما دامت عملية التحضير مستمرة ومؤشر المشروب المحدد يومض ببطء، فلا يمكن إزالة حامل الفلتر من الماكينة.
تم مقاطعة عملية تحضير القهوة أو الشطف أو البرمجة أو إزالة الترسبات الكلسية.	تم مقاطعة عملية تحضير القهوة أو الشطف أو البرمجة أو إزالة الترسبات الكلسية.	إنما تمت مقاطعة عملية ما، فستحتاج الماكينة إلى بعض الوقت للعودة إلى وضع البداية. في أثناء هذه العملية، لا يمكن إزالة فلتر القهوة إلا بعد إطفاء جميع مصابيح LED.
لا يمكن إزالة فلتر القهوة أو سحبه من الجهاز، وتظل مصابيح LED الثلاثة تومض ببطء لفترة أطول.	تحاول الماكينة العودة إلى الوضع المحايد لكنها غير قادرة على القيام بذلك.	افصل الماكينة عن الكهرباء، وانتظر لمدة 15 ثانية ثم أعد توصيلها بالكهرباء. عند توصيلها بالكهرباء مرة أخرى، ستحاول الماكينة حل المشكلة. إننا لم يحل هذا المشكلة، فحاول فصل الماكينة عن الكهرباء، وانتظر لمدة 15 ثانية، ثم أعد توصيلها مرة أخرى. إننا لم ينجح هذا الأمر، فالماكينة عندئذ تحتاج إلى الصيانة. تواصل مع مركز رعاية المستهلك في بلدك.
القهوة ليست قوية بما فيه الكفاية أو ضعيفة جداً.	زر تعزيز الكثافة غير مفعّل.	بعد تحديد وصفة مشروب، يمكنك الضغط على زر تعزيز الكثافة لتنشغيل هذه الوظيفة. مع تحديد زر تعزيز الكثافة، سيكون تسخين المشروب أقوى (انظر 'وظيفة تعزيز الكثافة').
نوع حبوب البن أو التحميص ليس قوياً بما فيه الكفاية.	نوع حبوب البن أو التحميص ليس قوياً بما فيه الكفاية.	جرب نوع مختلف من الحبوب أو التحميص.
أنت تستخدم الماكينة لأول مرة أو بعد التبديل إلى نوع مختلف من حبوب القهوة أو التحميص. يحتاج نظام الجرعات إلى تعديل.	أنت تستخدم الماكينة لأول مرة أو بعد التبديل إلى نوع مختلف من حبوب القهوة أو التحميص. يحتاج نظام الجرعات إلى تعديل.	قم بتحضير كوب أو كوبين إضافيين من القهوة لتحسين نظام الجرعات.

المشكلة	السبب المحتمل	الحل
لا تقوم الماكينة بتحضير القهوة ويتسرب الماء حول فلتر القهوة.	لا يتم تفريغ فلتر القهوة قبل البدء في تحضير قهوة جديدة.	قم دائماً بإفراغ فلتر القهوة قبل البدء في تحضير قهوة جديدة. تأكد من عدم وجود أية بقايا من القهوة المطحونة في فلتر القهوة قبل البدء في عملية الطحن والتحضير.
هناك بعض القهوة المطحونة تتساقط من الماكينة على صينية التنقيط.	لم يتم البدء في تحضير القهوة باستخدام فلتر فارغ. لقد تم ترك بعض القهوة المطحونة بالداخل قبل بدء عملية الطحن والتحضير.	قم بإزالة فلتر القهوة من الماكينة. أفرغها ثم انشطفها تحت الصنبور. تأكد دائماً من بدء تحضير قهوة جديدة باستخدام فلتر قهوة فارغ. إذا كان فلتر القهوة عالقاً، قم بإعادته إلى اليسار ثم قم بإزالته وتفريغه. قم بإزالة بقايا القهوة المتساقطة باستخدام قطعة قماش جافة ثم حاول تحضير قهوة جديدة.
هناك بعض المياه الصافية تحت الماكينة.	كانت حاوية المياه ممتلئة جداً عند وضعها مرة أخرى داخل الماكينة، مما أدى إلى انسكاب الماء.	عند وضع حاوية مياه ممتلئة، تأكد من عدم انسكاب أي ماء.
يتسرب من فلتر القهوة بعض القطرات من القهوة أو الماء.	تبقى بعض القهوة أو الماء في فلتر القهوة بعد إفراغه أو تنظيفه.	قد تظهر بعض قطرات القهوة. بعد الشطف، تأكد من التخلص من الماء الزائد.

ماكينة صنع رغوة الحليب (BAR303، BAR311)

تعليمات الاستخدام

1 ركب القابسي داخل المقبسي الجداري

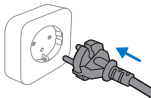

2 قم بإزالة غطاء جهاز صنع رغوة الحليب .

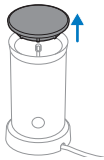

3 إملأ جهاز صنع رغوة الحليب حتى الحد المرغوب فيه.

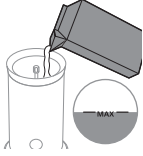

4 أغلق غطاء ماكينة صنع رغوة الحليب ثم تأكد من أن عمود حامل الخفّاق يناسب الغطاء كما هو مبين.

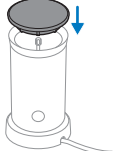

5 اضغط على الزر لمدة ثانية واحدة للتسخين و صنع رغوة الحليب. اضغط على الزر لمدة ثلاث ثواني لصنع رغوة الحليب البارد.



6 قم بإزالة المخفقة للتنظيف بعد صنع رغوة الحليب.

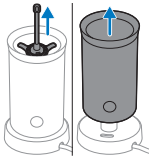

التنظيف والصيانة

1 اشطف جهاز إنتاج رغوة الحليب من الداخل تحت مياه ساخنة جارئة.



2 قم بإزالة الغطاء ثم قم بإزالة حامل الخفّاق من ماكينة صنع رغوة الحليب.

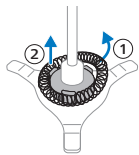

3 قم بإزالة المخففة من حامل المخففة واشطف الأجزاء تحت مياه ساخنة جارئة



4 ضع المخففة على حامل المخففة، ضع حامل الخفّاق مع الخفّاق في ماكينة صنّع رغوة الحليب.

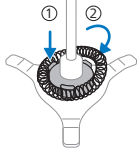

5 قم بإزالة القابض من مقبض الحائط، نظف الجزء الخارجي لجهاز إنتاج رغوة الحليب بقطعة قماش مبللة.



استكشاف الأخطاء وإصلاحها

يلخص هذا الفصل المشكلات الأكثر شيوعًا التي قد تواجهها مع ماكينة صنّع رغوة الحليب.

المشكلة	السبب المحتمل	الحل
يوميض الضوء بالزر لكن الجهاز لا يعمل.	حضرت فقط رغوة حليب ساخنة أو حليب ساخن وضغطت الزر للحليب أو رغوة الحليب مرة أخرى بدون أن تدع الجهاز يبرد.	إذا احتجت إلى تحضير رغوة حليب ساخنة أو حليب ساخن مرة أخرى، يحتاج إبريق الحليب إلى أن يبرد ليضع دقائق قبل استخدامه مرة أخرى. ما دام إبريق الحليب لزال ساخنًا، سيتأكد مُحدد درجة الحرارة من عدم تشغيل الجهاز. يمكنك شطف إبريق الحليب من الداخل بالماء البارد ليبرد أسرع.
لا يُنتج الجهاز رغوة حليب.	لم تضع الغطاء بشكل مناسب على الجهاز.	استبدل الحليب الدافئ بالحليب البارد لتدع الجهاز يبرد.
لم يُنتج الجهاز رغوة حليب.	لم توصل سلك جهاز إنتاج الرغوة بحامل السلك.	ضع الغطاء بشكل مناسب.
استخدمت نوع حليب غير مناسب لإنتاج رغوة حليب.	لم توصل سلك جهاز إنتاج الرغوة بحامل السلك.	أوصل سلك جهاز إنتاج الرغوة بحامل السلك.
قد تؤثر العديد من العوامل على جودة إنتاج رغوة الحليب (مثل مكون البروتين). إذا لم يُنتج الحليب رغوة كما ترغب، جرب نوع مختلف من الحليب أو علامة تجارية أخرى. استخدم حليب بقري نصف دسم بدرجة حرارة التلاجة لأفضل نتائج إنتاج رغوة الحليب.		

المشكلة	السبب المحتمل	الحل
	توجد بقايا حليب داخل إبريق الحليب، مما يعوق حامل السلك من الدوران.	نظف حامل السلك وإبريق الحليب من الداخل.
يخرج الحليب من تحت الغطاء.	وضعت الكثير من الحليب في إبريق الحليب.	لا تملأ إبريق الحليب ليتعدى علامة "أقصى" بالإبريق.
إن الحليب ليس ساخناً للغاية.	هذا أمر طبيعي.	تم تسخين الحليب حتى بلغ درجة حرارة 74 درجة مئوية للتأكد من الحصول أفضل رغوة حليب وأفضل مذاق. يبدأ بروتين الحليب في التكسر والاحتراق إننا زادت درجة حرارة تسخين الحليب.
لم يُنتج كل الحليب رغوة الحليب.	هذا أمر طبيعي.	لا يُنتج الجهاز رغوة من الحليب كله. أنتج الجهاز أفضل نسبة من رغوة الحليب. يختلط الحليب بسهولة مع القهوة والمشروبات الأخرى، وتبقى رغوة الحليب بالأعلى لمظهر لذيذ.

كفاءة الطاقة

كفاءة الطاقة BAR30X	القيمة
استهلاك الطاقة في وضع الاستعداد	غير متوفر
استهلاك الطاقة في وضع الإيقاف	0,2 واط
استهلاك الطاقة في وضع الاستعداد الشبكي	غير متوفر
الفترة قبل التحول التلقائي إلى وضع الإيقاف	0 دقيقة
معييار القياس	EN 50564:2011

2026 © Versuni Holding B.V.

PHILIPS and the Philips Shield Emblem are registered trademarks of Koninklijke Philips N.V. and are used under license.

This product has been manufactured by and is sold under the responsibility of Versuni Holding B.V., and Versuni Holding B.V. is the warrantor in relation to this product.

642001036843 (03/2026)



100% 
www.home.id