



PHILIPS

AC2958
AC2959



EN	User manual	1
BG	Ръководство за потребителя	11
CS	Příručka pro uživatele	22
HU	Felhasználói kézikönyv	32
KK	Қолданушының нұсқасы	43
MK	Упатство за користење	53



PL	Instrukcja obsługi	65
RO	Manual de utilizare	76
RU	Руководство пользователя	87
SK	Príručka užívateľa	99
SQ	Manuali i përdorimit	110
UK	Посібник користувача	121

1

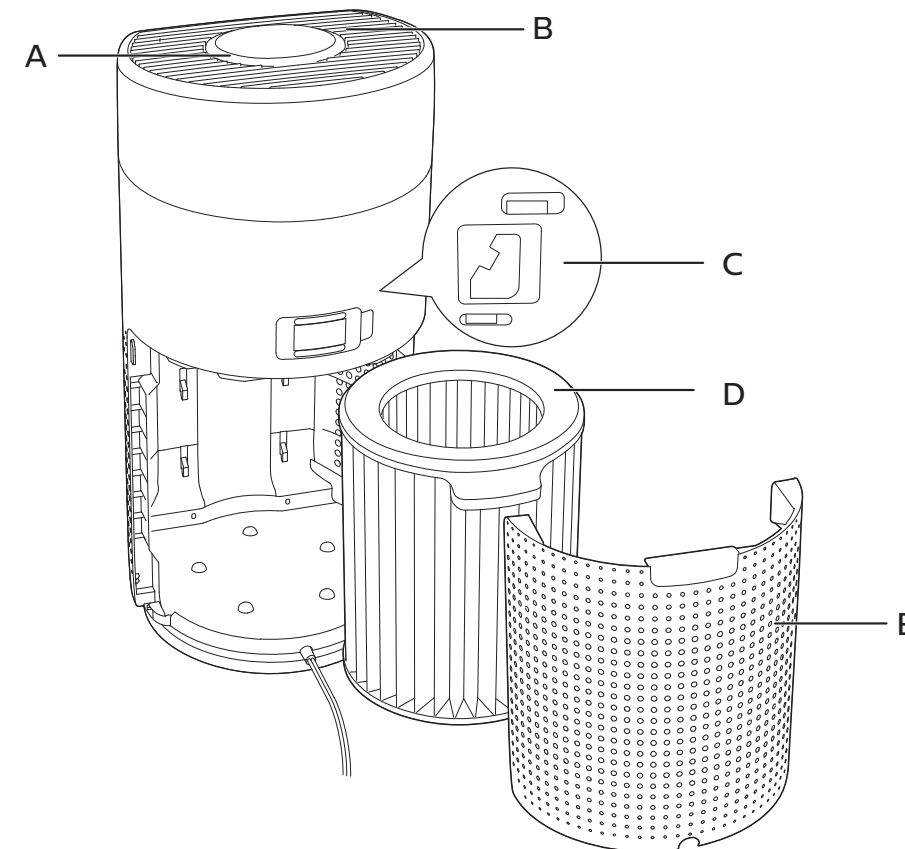

2

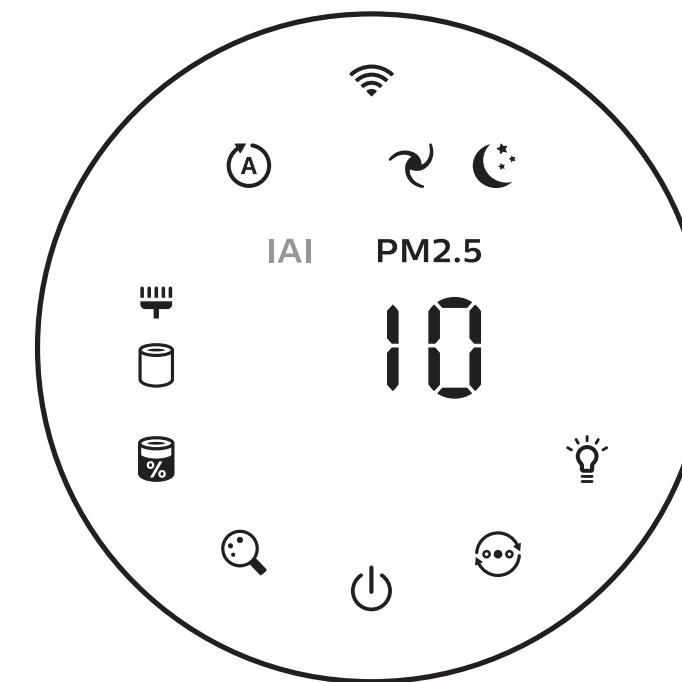

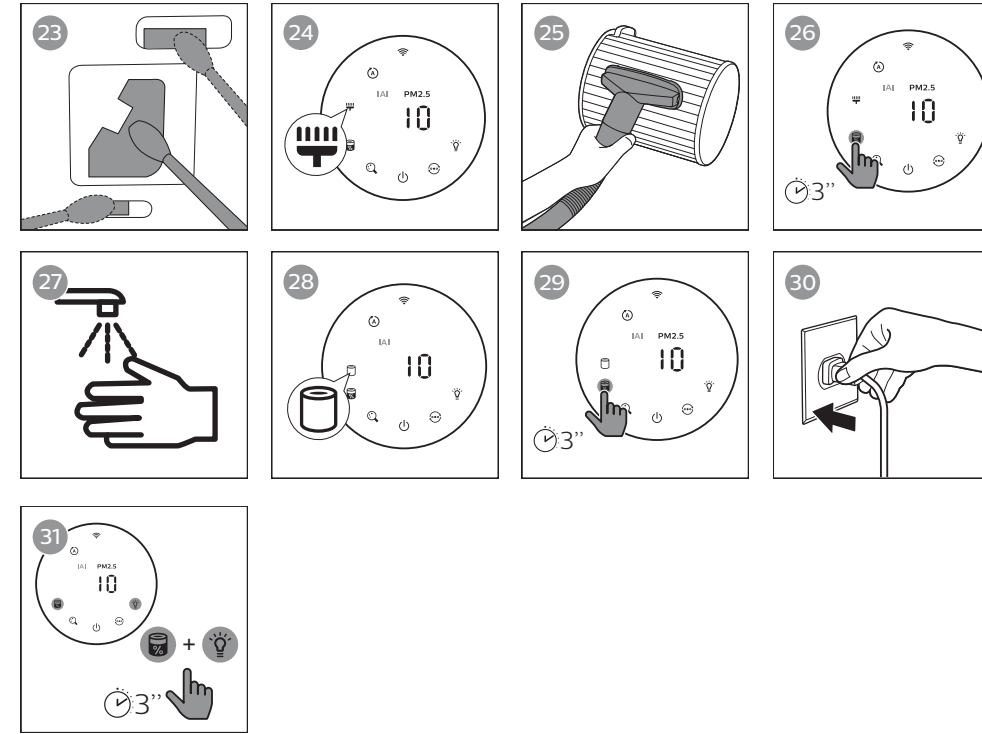
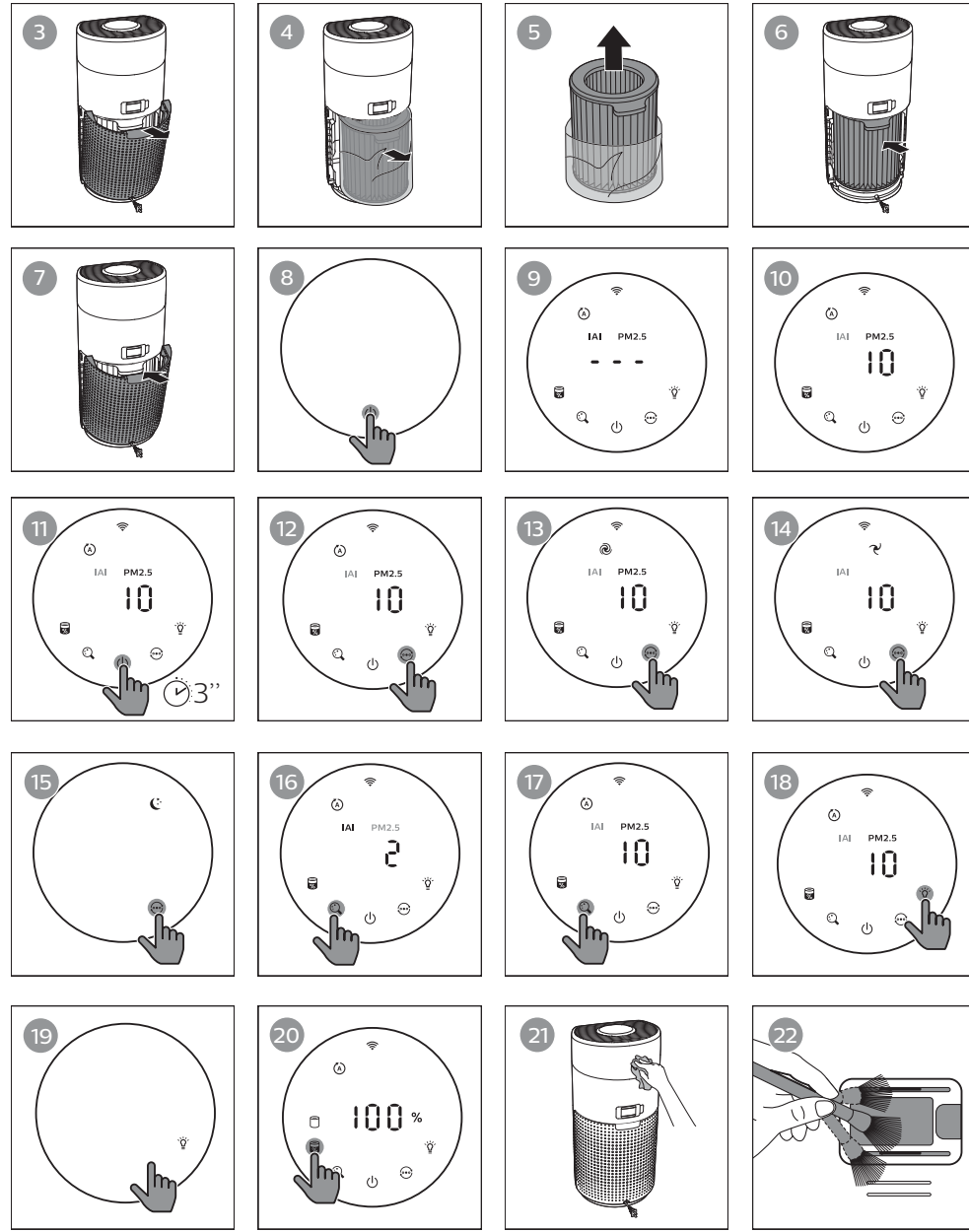

Contents

1	Your air purifier	2
	Product overview (Fig ①)	2
	Controls overview (Fig ②)	2
2	Getting started	3
	Installing the filter	3
	Wi-Fi indicator	3
	Wi-Fi connection	3
3	Using the air purifier	4
	Air quality light	4
	Turning On and Off	4
	Changing the mode setting	5
	Switching the display indicator	5
	Using the light on/off function	5
	Checking the filter status	5
4	Cleaning and maintenance	6
	Cleaning the body of the air purifier	6
	Cleaning the particle sensor	6
	Cleaning the surface of the filter	6
	Replacing the filter	7
	Filter reset	7
5	Storage	7
6	Troubleshooting	8

1 Your air purifier









Congratulations on your purchase, and welcome to Philips!

To fully benefit from the support that Philips offers, register your product at www.philips.com/welcome.

Product overview (Fig ①)

- A Control panel
- B Air outlet
- C Particle sensor
- D NanoProtect filter Series 3 (FY2180/30)
- E Back cover

Controls overview (Fig ②)

	Filter cleaning alert		Power on/off button
	Filter replacement alert		Mode switch button
	Filter status/reset button		Light on/off button
	Display switch button		Mode display: Auto (A), Turbo (T), Gentle (G), Sleep (S)

2 Getting started

Installing the filter

Note: Make sure the air purifier is unplugged from the electrical outlet before installing the filter.

- 1 Pull the back cover and remove it from the appliance (fig ③).
- 2 Pull the filter from the appliance (fig ④).
- 3 Remove all packaging materials of the air purification filter (fig ⑤).
- 4 Put the filter back into the appliance (fig ⑥).
- 5 Reattach the back cover (fig ⑦).

Wi-Fi indicator

Wi-Fi icon status	Wi-Fi connection status
Blink in orange	Connecting to the smartphone
Blink in white	Connecting to the router
Stable in white	Connected to the router
Off	Wi-Fi function disabled



Wi-Fi connection

First time connection

- 1 Download and install the Philips "Clean Home+" app from the **App Store** or **Google Play**.
- 2 Connect your smartphone or tablet to your Wi-Fi network.
- 3 Launch the "Clean Home+" app and click on "**Connect a New Device**" or press the "+" button on the top of the screen. Follow the onscreen instructions to connect the air purifier to your network.



Reset the Wi-Fi connection

- 1 Touch  and  for 3 seconds until you hear a beep.
 - ↳ The Wi-Fi indicator  blinks orange.
- 2 Follow the steps 3 in "**First time connection**" section.

Note: Please check www.philips.com/cleanhome for the latest update of supported Operation System and devices.

3 Using the air purifier

Air quality light

After approximately 30 seconds, the particle sensor selects the color that corresponds to the surrounding air quality of airborne particles.

Note: The color of the air quality light is determined by the highest risk index among PM2.5 and IAI readings.

PM2.5 refers to airborne particle pollutants smaller than 2.5 micrometers.

PM2.5 level	Air quality light color	Air quality level
≤12	Blue	Good
13-35	Blue-purple	Fair
36-55	Purple-red	Poor
>55	Red	Very poor



IAI refers to the level of indoor air allergen.

IAI level	Air quality light color	Air quality level
1-3	Blue	Good
4-6	Blue-purple	Fair
7-9	Purple-red	Poor
10-12	Red	Very poor

Turning On and Off









Note:

- Put the plug of the air purifier in the power socket.
- If the purifier stays connected to the electrical outlet after turning OFF, the air purifier will operate under the previous settings when turned ON again.

- 1 Touch  to switch on the air purifier (fig 8).
- 2 The "---" displays on the screen during warming up. Then the air purifier shows the PM2.5/IAI level after measuring the air quality (fig 9).
- 3 The air purifier operates in the auto mode with PM2.5 displayed on the screen (fig 10).
- 4 Touch and hold the  button for 3 seconds to switch off the air purifier (fig 11).

Changing the mode setting

You can choose Auto mode, Turbo mode, Gentle mode or the Sleep mode by touching the  button.



- 1 **Auto mode** (): The air purifier automatically adjust the fan speed in accordance with the ambient air quality (fig ).
- 2 **Turbo mode** (): The air purifier operates on the highest speed (fig ).
- 3 **Gentle mode** (): The air purifier operates at a low speed (fig ).
- 4 **Sleep mode** (): The air purifier operates quietly at a low speed. After 3 seconds, the screen lights off (fig ).

Switching the display indicator

Note:

- The appliance display PM2.5 level by default (fig  & (fig ).

Using the light on/off function

You can touch the light on/off button  manually to turn off all lights and the control panel. Touch any button to wake up all lights (fig  & (fig ).

With the light sensor:

- The control panel can automatically turn on, turn off or dim according to the ambient light.
- The control panel will be off or dim when the ambient light is dark.

You can touch any button to wake up all lights. If no further operation, all lights will be off or dim again to match with the ambient light.

Checking the filter status

- Touch the filter status check/reset  button to check the filter service life status (fig ).

Icon color	Display (%)
Blue	16-100
Blue-purple	9-15
Purple-red	4-8
Red	0-3

Note: The appliance goes back to normal display if no operations after 3 seconds.

4 Cleaning and maintenance

Note:

- Do not attempt to clean the particle sensor with a vacuum cleaner.
- Switch off the air purifier and unplug from the power socket before following action.

Cleaning the body of the air purifier

Use a soft, dry cloth to clean both the interior and exterior of the air purifier and the air outlet (fig 21).



Cleaning the particle sensor

Clean the particle sensor every 2 months for optimal functioning of the appliance.

- 1 Clean the particle sensor inlet and outlet with a soft brush (fig 22).
- 2 Clean the particle sensor with a damp cotton swab. Dry all parts thoroughly with a dry cotton swab (fig 23).

Cleaning the surface of the filter

Clean the surface of filter with vacuum cleaner when the filter cleaning alert  display on the screen (fig 24).



- 1 Pull the back cover and remove it from the appliance (fig 3).
- 2 Pull the filter from the appliance (fig 4).
- 3 Clean the surface of the filter with a vacuum cleaner (fig 25).
- 4 Put the filter back into the appliance (fig 6).
- 5 Reattach the back cover (fig 7).
- 6 Touch the  button to switch on the appliance (fig 8).
- 7 Touch and hold the filter status check/reset button  for 3 seconds to reset the filter cleaning time (fig 26).
- 8 Wash your hands thoroughly after cleaning the filter (fig 27).

Replacing the filter

Note:



- The filter is not washable or reusable.
- Do not smell the filter as it has collected pollutants from the air.

When the filter need to be replaced, the filter replacement alert  lights up red (fig [28](#)).

- 1 Replace the filter with Philips NanoProtect filter Series 3 (FY2180/30) , Please follow the step of Chapter "Installing the filter".
- 2 Touch the  button to switch on the appliance (fig [8](#)).
- 3 Touch and hold the filter status check/reset button  for 3 seconds to reset the filter cleaning time (fig [29](#)).
- 4 Wash your hands thoroughly after cleaning the filter (fig [27](#)).

Filter reset

You can also replace the filter before filter replacement alert () displays on the screen. After replacing a filter, you need to reset the filter lifetime counter manually.

- 1 Touch the power  button for 3 seconds to turn off the appliance and unplug from power socket (fig [8](#)).
- 2 Put the power plug in the power socket (fig [30](#)).
- 3 Within 15 seconds after power on, touch and hold  and  button for 3 seconds to reset the filter lifetime counter (fig [31](#)).

5 Storage

- 1 Turn off the air purifier and unplug from the power socket.
- 2 Clean the air purifier, particle sensor and the surface of the filter (see chapter "Cleaning and maintenance").
- 3 Let all parts air dry thoroughly before storing.
- 4 Wrap the filter in air tight plastic bags.
- 5 Store the air purifier, filter in a cool, dry location.
- 6 Always thoroughly wash hands after handling filters.

6 Troubleshooting

This chapter summarizes the most common problems you could encounter with the appliance. If you are unable to solve the problem with the information below, contact the Consumer Care Center in your country.

Problem	Possible solution
The appliance does not work properly.	<ul style="list-style-type: none">• Check if the back cover is properly installed.• The filter replacement alert has been on continuously but you have not replaced the corresponding filter. As a result, the appliance is now locked. In this case, replace the filter and long press  to reset the filter lifetime counter.
The airflow that comes out of the air outlet is significantly weaker than before.	<ul style="list-style-type: none">• The surface of the filter is dirty. Clean the surface of the filter (see the chapter "Cleaning and maintenance").
The air quality does not improve, even though the appliance has been operating for a long time.	<ul style="list-style-type: none">• Check if the packing material is removed from the filter.• The filter has not been placed in the appliance. Make sure that the filter (FY2180/30) is properly installed.• The particle sensor is wet. The humidity level in your room is high and causes condensation. Make sure that the particle sensor is clean and dry (see the chapter "Cleaning and maintenance").• Room size is large or the outdoor air quality is poor. For optimum purification performance, please close the doors and windows when operating the air purifier.• There are indoor pollution resources. For instances, smoking, cooking, incense, perfume or alcohol.• Filter reaches the end of life. Replace the filter with a new one.
The color of the air quality light always stays the same.	<ul style="list-style-type: none">• The particle sensor is dirty. Clean the particle sensor (see the chapter "Cleaning and maintenance").

Problem	Possible solution
The appliance produces a strange smell.	<ul style="list-style-type: none">• The first few times you use the appliance, it may produce a plastic smell. This is normal. However, if the appliance produces a burnt smell even if removing filters, contact your Philips dealer or an authorized Philips service center. The filter may produce smell after being used for a while because of the absorption of indoor gases. It's recommended that you reactivate the filter by putting it in direct sunlight for repeated use. If odor still exists, replace the filter.
The appliance is extra loud.	<ul style="list-style-type: none">• It's normal if the appliance runs at the Turbo mode.• In the Auto mode, if the appliance is too loud, maybe the appliance runs at high speed because air quality becomes worse, or your personalized setting in App triggers a higher fan speed. You can choose the Sleep mode, or change the settings in the App.• If anything drops into air outlet, it may also cause abnormal loud sound. Immediate turn off appliance, turn appliance upside down, to get foreign objectives out of appliance.• If there is abnormal sound, contact the Consumer Care Center in your country.
The appliance still indicates that I need to replace a filter, but I already did.	<ul style="list-style-type: none">• Perhaps you did not reset the filter lifetime counter. Switch on the appliance. Then touch and hold the reset button () for 3 seconds.
Error code "E1" displays on the screen.	<ul style="list-style-type: none">• The motor has malfunctions. Contact the Consumer Care Center in your country.

Problem	Possible solution
The Wi-Fi setup is not successful.	<p data-bbox="404 249 1117 499">If the router your purifier is connected to is dual – band and currently it is not connecting to a 2.4GHz network, please switch to another band of the same router (2.4GHz) and try to pair your purifier again. 5GHz networks are not supported. 5GHz networks are not supported. If your purifier is connected to a dual – band router, please switch to the 2.4GHz network of the router and try to pair your purifier again.</p> <ul data-bbox="404 506 1117 1322" style="list-style-type: none"> <li data-bbox="404 506 1117 593">• Web authentication networks are not supported. Public Wi-Fi such as office or hotel networks are not supported. <li data-bbox="404 600 1117 687">• Check if the purifier is within range of the Wi-Fi router. You can try to locate the air purifier closer to the Wi-Fi router. <li data-bbox="404 694 1117 749">• Check if the Wi-Fi password is correct. The password is case-sensitive. <li data-bbox="404 756 1117 881">• Retry the setup with the instructions in section "Set up the Wi-Fi connection when the network has changed". Retry the setup with the instructions in section "Reset Wi-Fi Connection". <li data-bbox="404 888 1117 944">• Keep the appliance away from other electronic devices that may cause interferences. <li data-bbox="404 951 1117 1038">• Check if the mobile device is in airplane mode. Make sure to have the airplane mode deactivated when connecting to the Wi-Fi network. <li data-bbox="404 1045 1117 1131">• If the Wi-Fi pairing fails after trying several times, please turn of the cellular data on your smartphone in the Settings section and start the pairing again. <li data-bbox="404 1138 1117 1263">• If the Wi-Fi icon on your purifier’s display is in stable white but without seeing the purifier in your app, click on "Connect a New Device" and add the purifier from the local list on "Begin setup" page. <li data-bbox="404 1270 1117 1322">• Consult the help section in the App for extensive and up-to-date troubleshooting tips.

Съдържание

1	Вашият пречиствател на въздух	12
	Общ преглед на продукта (Фиг ①)	12
	Общ преглед на начина на управление (Фиг ②)	12
2	Запознаване	12
	Монтиране на филтъра	12
	Wi-Fi индикатор	13
	Wi-Fi връзка	13
3	Употреба на пречиствателя на въздух	14
	Светлина за качество на въздуха	14
	Включване и изключване	14
	Смяна на настройката за режим	15
	Превключване на индикатора на дисплея	15
	Използване на функцията за вкл./изкл. на светлината	15
	Проверка на статуса на филтъра	16
4	Почистване и поддръжка	16
	Почистване на корпуса на пречиствателя на въздух	16
	Почистване на филтъра за частици	16
	Почистване на повърхността на филтъра	16
	Смяна на филтъра	17
	Нулиране на филтър	17
5	Съхранение	18
6	Отстраняване на неизправности	18

1 Вашият пречиствател на въздух

Поздравяваме ви за покупката и добре дошли във Philips!

За да се възползвате напълно от предлаганата от Philips поддръжка, регистрирайте продукта си на www.philips.com/welcome.

Общ преглед на продукта (Фиг ①)

- A Контролен панел
- B Изходяща въздушна струя
- C Сензор за частици
- D Филтър NanoProtect Серия 3 (FY2180/30)
- E Заден капак

Общ преглед на начина на управление (Фиг ②)

	Предупреждение за почистване на филтъра		Бутон за вкл./изкл. на захранването
	Предупреждение за резервен филтър		Бутон за превключване на режим
	Бутон за състояние на филтъра/нулиране		Бутон за включване и изключване на светлината
	Бутон за превключване на дисплей		Показване на режим: Автоматичен (A), Турбо (T), Нежен (Q), Спящ (S)

2 Запознаване

Монтиране на филтъра

Забележка: Уверете се, че пречиствателят на въздух е изключен от електрическия контакт, преди да монтирате филтъра.

- 1 Издърпайте задния капак и го премахнете от уреда (Фиг ③).
- 2 Издърпайте филтъра от уреда (Фиг ④).
- 3 Свалете всички опаковъчни материали от филтъра за почистване на въздух (Фиг ⑤).

- 4 Поставете филтъра обратно в уреда (Фиг ⑥).
- 5 Монтирайте отново задния капак (Фиг ⑦).

Wi-Fi индикатор

Състояние на Wi-Fi иконката	Състояние на Wi-Fi връзката
Мига в оранжево	Свързване към смартфона
Мига в бяло	Свързване с рутера
Свети в бяло	Свързан с рутера
Изкл.	Wi-Fi функцията е изключена



Wi-Fi връзка

Свързване за първи път

- 1 Изтеглете и инсталирайте приложението "Clean Home+" на Philips от **App Store** или **Google Play**.
- 2 Свържете своя смартфон или таблет към вашата Wi-Fi мрежа.
- 3 Стартирайте приложението "Clean Home+" и щракнете върху "**Свързване на ново устройство**" или натиснете бутона "+" в горната част на екрана. Следвайте инструкциите на екрана, за да свържете пречиствателя на въздух към вашата мрежа.



Нулиране на Wi-Fi връзка

- 1 Докоснете  и  за 3 секунди, докато чуete звуков сигнал.
↳ Wi-Fi индикаторът  мига в оранжево.
- 2 Следвайте стъпка 3 в раздела "**Свързване за първи път**".

Забележка: Моля, проверете www.philips.com/cleanhome за последната актуализация на поддържаните операционни системи и устройства.

3 Употреба на пречиствателя на въздух

Светлина за качество на въздуха

След около 30 секунди сензорът за частици избира цвета, съответстващ на качеството на въздушните частици на околния въздух.

Забележка: Цветът на светлината за качество на въздуха се определя от най-високия рисков индекс сред показанията за PM2.5 и IAQ.

PM2.5 се отнася за пренасяни въздушно частици на замърсители, които са по-малки от 2,5 микрометра.

Ниво на PM 2,5	Цвят на светлината за качество на въздуха	Ниво на качество на въздуха
≤ 12	Синьо	Добро
13 – 35	Синьо-лилаво	Влошено
36 – 55	Лилаво-червено	Лошо
> 55	Червено	Много лошо

IAQ се отнася за нивото на алергени във въздуха на закрито.

Ниво IAQ	Цвят на светлината за качество на въздуха	Ниво на качество на въздуха
1-3	Синьо	Добро
4-6	Синьо-лилаво	Влошено
7-9	Лилаво-червено	Лошо
10-12	Червено	Много лошо

Включване и изключване

Забележка:





- Включете щепсела на пречиствателя на въздух в контакта.
- Ако пречиствателят остава свързан към електрическия контакт след изключване, пречиствателят на въздух ще работи съгласно предишните настройки, когато се включи отново.

1 Докоснете , за да включите пречиствателя на въздух (фиг ).

- 2 Символът "----" се показва на екрана по време на стартиране. След това пречиствателят на въздух показва нивото на PM2.5/IAI след измерване на качеството на въздуха (фиг 9).
- 3 Пречиствателят на въздуха работи в автоматичен режим с PM2.5, показан на екрана (фиг 10).
- 4 Докоснете и задръжте бутона  за 3 секунди, за да изключите пречиствателя на въздух (фиг 11).

Смяна на настройката за режим

Можете да изберете Автоматичен режим, Турбо режим, Нежен режим или Спящ режим, като докоснете бутона .

- 1 **Автоматичен режим ()**: Пречиствателят на въздух автоматично регулира оборотите на вентилатора в съответствие с качеството на околния въздух (фиг 12).
- 2 **Турбо режим ()**: Пречиствателят на въздух работи на най-високи обороти (фиг 13).
- 3 **Нежен режим ()**: Пречиствателят на въздух работи на ниски обороти (фиг 14).
- 4 **Спящ режим ()**: Пречиствателят на въздух работи тихо и на ниски обороти. След 3 секунди светлината на екрана се изключва (фиг 15).

Превключване на индикатора на дисплея

Забележка:

- Устройството показва нивото на PM2.5 по подразбиране (фиг 16) и (фиг 17).

Използване на функцията за вкл./изкл. на светлината

Можете да докоснете бутона за вкл./изкл. на светлината  ръчно, за да изключите всички светлини и контролния панел. Докоснете произволен бутон, за да събудите всички светлини (фиг 18) и (фиг 19).

Със светлинния сензор:

- Контролният панел може автоматично да се включва, изключва или затъмнява в зависимост от околното осветление.
- Контролният панел ще бъде изключен или затъмнен, когато околната светлина е тъмна.

Можете да докоснете произволен бутон, за да събудите всички светлини. Ако няма по-нататъшна работа, всички светлини ще се изключат или ще се затъмнят отново, за да съответстват на околното осветление.

Проверка на статуса на филтъра

- Докоснете бутона за проверка/нулиране  на състоянието на филтъра, за да проверите състоянието на експлоатационния живот на филтъра (фиг **20**).

Цвят на иконката	Показване (%)
Синьо	16 – 100
Синьо-лилаво	9 – 15
Лилаво-червено	4 – 8
Червено	0 – 3

Забележка: Уредът се връща към нормален дисплей след 3 секунди, ако не се извършват действия.

4 Почистване и поддръжка

Забележка:

- Не се опитвайте да почиствате сензора за частици с прахосмукачка.
- Изключете пречиствателя на въздух и изключете щепсела от контакта преди следното действие.

Почистване на корпуса на пречиствателя на въздух

Използвайте мека и суха кърпа за почистване отвън и отвътре на пречиствателя на въздух, както и отвора за въздух (фиг **21**).

Почистване на филтъра за частици



Почиствайте сензора за частици на всеки 2 месеца за оптимална работа на уреда.

- 1 Почистете входа и изхода на сензора за частици с мека четка (фиг **22**).
- 2 Почистете сензора за частици с мокър памучен тампон. Подсушете напълно всички части със сух памучен тампон (фиг **23**).

Почистване на повърхността на филтъра

Почистете повърхността на филтъра с прахосмукачка, когато предупреждението за почистване на филтъра  се покаже на екрана (фиг **24**).

- 1 Издърпайте задния капак и го премахнете от уреда (Фиг **3**).



- 2 Издърпайте филтъра от уреда (Фиг 4).
- 3 Почистете повърхността на филтъра с прахосмукачка (фиг 25).
- 4 Поставете филтъра обратно в уреда (Фиг 6).
- 5 Монтирайте отново задния капак (Фиг 7).
- 6 Докоснете бутона , за да включите уреда (фиг 8).
- 7 Докоснете и задръжте бутона за проверка/нулиране на състоянието на филтъра  за 3 секунди, за да нулирате времето за почистване на филтъра (фиг 26).
- 8 Измивайте ръцете си старателно след почистване на филтъра (фиг 27).

Смяна на филтъра

Забележка:



- Филтърът не може да се мие или да се използва многократно.
- Не миришете филтъра, тъй като е събрал замърсители от въздуха.

Когато филтърът трябва да бъде сменен, предупреждението за смяна на филтъра  светва в червено (фиг 28).

- 1 Сменете филтъра с филтър NanoProtect Серия 3 на Philips (FY2180/30), Моля, следвайте стъпките в главата "Монтиране на филтъра".
- 2 Докоснете бутона , за да включите уреда (фиг 8).
- 3 Докоснете и задръжте бутона за проверка/нулиране на състоянието на филтъра  за 3 секунди, за да нулирате времето за почистване на филтъра (фиг 29).
- 4 Измивайте ръцете си старателно след почистване на филтъра (фиг 27).

Нулиране на филтър

Можете също така да смените филтъра преди появата на предупреждение за смяна на филтър () на екрана. След смяна на филтъра трябва да нулирате ръчно брояча за експлоатационен срок на филтъра.

- 1 Натиснете бутона за захранване  за 3 секунди, за да изключите уреда, и изключете щепсела от електрическия контакт (фиг 8).
- 2 Включете щепсела в електрическия контакт (фиг 30).
- 3 В рамките на 15 секунди след включване на захранването докоснете и задръжте бутона  и  за 3 секунди, за да нулирате брояча за експлоатационен срок на филтъра (фиг 31).

5 Съхранение

- 1 Изключете пречиствателя на въздух и изключете щепсела от контакта.
- 2 Почистете пречиствателя на въздуха, сензора за частици и повърхността на филтъра (вижте глава "Почистване и поддръжка").
- 3 Оставете всички части да изсъхнат преди съхраняване.
- 4 Увийте филтъра във въздухонепроницаеми пластмасови пликове.
- 5 Съхранявайте филтъра на пречиствателя на въздух на хладно и сухо място.
- 6 Винаги измивайте старателно ръцете си след работа с филтри.

6 Отстраняване на неизправности

В тази глава са обобщени най-често срещаните проблеми, на които можете да се натъкнете при ползване на уреда. Ако не можете да разрешите проблема с помощта на информацията по-долу, се свържете с Центъра за обслужване на потребители във вашата страна.

Проблем	Възможно решение
Уредът не работи правилно.	<ul style="list-style-type: none">• Проверете дали задният капак е монтиран правилно.• Предупреждението за смяна на филтъра е било включено непрекъснато, но не сте сменили съответния филтър. В резултат на това уредът сега е заключен. В този случай сменете филтъра и натиснете продължително , за да нулирате брояча за експлоатационен срок на филтъра.
Въздушният поток, който излиза от отвора за изходящ въздух, е значително по-слаб от преди.	<ul style="list-style-type: none">• Повърхността на филтъра е мръсна. Почистете повърхността на филтъра (вижте глава "Почистване и поддръжка").

Проблем	Възможно решение
Качество на въздуха не се подобрява въпреки че уредът е работил за дълго време.	<ul style="list-style-type: none">• Проверете дали опаковъчният материал е отстранен от филтъра.• Филтърът не е поставен в уреда. Уверете се, че филтърът (FY2180/30) е правилно монтиран.• Сензорът за частици е мокър. Нивото на влажността в стаята ви е високо и причинява конденз. Уверете се, че сензорът за частици е чист и сух (вижте глава "Почистване и поддръжка").• Размерът на помещението е голям или качеството на външния въздух е лошо. За оптимално пречистване затворете вратите и прозорците, когато работите с пречиствателя на въздух.• Има вътрешни източници на замърсяване. Например тютюнопушене, готвене, тамян, парфюм или алкохол.• Филтърът достига края на експлоатационния си живот. Сменете филтъра с нов.
Цветът на светлината за качество на въздуха винаги остава един и същ.	<ul style="list-style-type: none">• Сензорът за частици е мръсен. Почистете сензора за частици (вижте глава "Почистване и поддръжка").
От уреда се разнася странна миризма.	<ul style="list-style-type: none">• Първите няколко пъти, в които използвате уреда, може да се усети миризма на пластмаса. Това е нормално. Въпреки това ако от уреда се усеща миризма на изгоряло дори след свалянето на филтри, обърнете се към вашия търговец на Philips или към упълномощен сервизен център на Philips. От филтъра може да излиза миризма, след като е използван за известно време, поради абсорбцията на газовете в помещението. Препоръчително е да активирате отново филтъра за последваща употреба като го поставите на пряка светлина. Ако все още усещате мирис от филтъра, сменете го.

Проблем	Възможно решение
Уредът е изключително шумен.	<ul style="list-style-type: none"> • Това е нормално, ако уредът работи в Турбо режим. • В Автоматичен режим, ако уредът е твърде шумен, може би уредът работи с висока скорост, защото качеството на въздуха се влошава или персонализираната настройка в приложението води до по-висока скорост на вентилатора. Можете да изберете Спящ режим или да промените настройките в приложението. • Ако нещо попадне във въздушния изход, това може да причини и необичаен силен звук. Незабавно изключете уреда, обърнете го обратно, за да извадите чуждите предмети от него. • Ако има необичаен звук, свържете се с Центъра за обслужване на потребителите във вашата държава.
Уредът продължава да показва, че трябва да сменя филтъра, но аз вече го направих.	<ul style="list-style-type: none"> • Може би не сте нулирали брояча за експлоатационен срок на филтъра. Включете уреда. След това натиснете и задръжте бутона за нулиране () за 3 секунди.
На екрана се показва код на грешка "E1".	<ul style="list-style-type: none"> • Моторът е повреден. Свържете се с Центъра за обслужване на потребители във вашата държава.

Проблем	Възможно решение
Настройката на Wi-Fi не е успешна.	<ul style="list-style-type: none">• Ако рутерът, към който е свързан вашият пречиствател, е двулентов и в момента не се свързва към 2,4 GHz мрежа, моля, превключете на друга лента от същия рутер (2,4 GHz) и се опитайте да сдвоите отново своя пречиствател. 5 GHz мрежи не се поддържат. 5 GHz мрежи не се поддържат. Ако вашият пречиствател е свързан с двулентов рутер, моля превключете на 2,4 GHz мрежа на рутера и опитайте отново да сдвоите своя пречиствател.• Не се поддържат мрежи с уеб удостоверяване. Публични Wi-Fi мрежи, като например мрежи в офис или хотел, не се поддържат.• Проверете дали пречиствателят е в рамките на диапазона на Wi-Fi рутера. Можете да опитате да поставите пречиствателя на въздух по-близо до Wi-Fi рутера.• Проверете дали паролата за Wi-Fi е правилна. Паролата е чувствителна към малки и големи букви.• Повторете настройката с инструкциите в раздел "Настройка на Wi-Fi връзката при промяна на мрежата". Повторете настройката с инструкциите в раздел "Нулиране на Wi-Fi връзка".• Дръжте уреда далеч от други електронни устройства, които могат да причинят смущения.• Проверете дали мобилното устройство е в самолетен режим. Уверете се, че самолетният режим е деактивиран при свързване към Wi-Fi мрежата.• Ако Wi-Fi сдвояването е неуспешно след няколко опита, моля, изключете мобилните данни на вашия смартфон от секцията "Настройки" и започнете сдвояването отново.• Ако иконата за Wi-Fi на дисплея на вашия пречиствател е постоянно бяла, но без да виждате пречиствателя в приложението, натиснете "Свързване на ново устройство" и добавете пречиствателя от локалния списък на страница "Започнете настройката".• Консултирайте се с помощния раздел в приложението за обширни и актуални съвети за отстраняване на неизправности.

Obsah

1	Vaše čistička vzduchu	23
	Přehled výrobku (obr. ①)	23
	Přehled ovládacích prvků (obr. ②)	23
2	Začínáme	24
	Instalace filtru	24
	Ukazatel Wi-Fi	24
	Připojení Wi-Fi	24
3	Použití čističky vzduchu	25
	Kontrolka kvality vzduchu	25
	Vypnutí a zapnutí	25
	Změna nastavení režimu	26
	Zapnutí ukazatele na displeji	26
	Používání funkce zapnutí/vypnutí osvětlení	26
	Kontrola stavu filtru	26
4	Čištění a údržba	27
	Čištění těla čističky vzduchu	27
	Čištění snímače částic	27
	Čištění povrchu filtru	27
	Výměna filtru	28
	Resetování filtru	28
5	Skladování	28
6	Odstraňování problémů	29

1 Vaše čistička vzduchu

Gratulujeme k nákupu a vítáme vás mezi uživateli výrobků společnosti Philips! Chcete-li využívat všech výhod podpory nabízené společností Philips, zaregistrujte svůj výrobek na stránkách www.philips.com/welcome.

Přehled výrobku (obr. ①)

- A Ovládací panel
- B Výstup vzduchu
- C Snímač částic
- D Filtr NanoProtect Series 3 (FY2180/30)
- E Zadní kryt

Čeština

Přehled ovládacích prvků (obr. ②)

	Upozornění na vyčištění filtru		Vypínač
	Upozornění na výměnu filtru		Tlačítko přepínače režimu
	Tlačítko stavu filtru/resetování		Tlačítko zapnutí/vypnutí osvětlení
	Tlačítko přepínače displeje		Režim displeje: Auto (A), Turbo (T), Jemný (F), Spánek (S)

2 Začínáme

Instalace filtru

Poznámka: Před instalací filtru zkontrolujte, že je čistička vzduchu odpojená od elektrické sítě.

- 1 Zatáhněte za zadní kryt a sejměte jej z přístroje (obr. ③).
- 2 Vyjměte filtr z přístroje (obr. ④).
- 3 Odstraňte veškerý obalový materiál z filtru (obr. ⑤).
- 4 Filtr vraťte zpět do přístroje (obr. ⑥).
- 5 Upevněte zpět zadní kryt (obr. ⑦).

Ukazatel Wi-Fi

Stav ikony Wi-Fi	Stav připojení Wi-Fi
Bliká oranžově	Připojování ke smartphonu
Bliká bíle	Připojování k routeru
Svítil bíle	Připojeno k routeru
Zhasnutá	Funkce Wi-Fi deaktivována



Připojení Wi-Fi

První připojení

- 1 Stáhněte si a nainstalujte aplikaci Philips „Clean Home+“ z obchodu **App Store** nebo **Google Play**.
- 2 Připojte smartphone nebo tablet k síti Wi-Fi.
- 3 Spusťte aplikaci „Clean Home+“ a klikněte na „Připojit nové zařízení“ nebo stiskněte tlačítko „+“ v horní části obrazovky. Postupujte podle pokynů na obrazovce a připojte čističku vzduchu k vaší síti.



Resetování připojení Wi-Fi

- 1 Stiskněte tlačítka  a  na dobu 3 sekund, dokud se neozve pípnutí.
↳ Ukazatel Wi-Fi  oranžově zabliká.
- 2 Postupujte podle kroků 3 v části „První připojení“.

Poznámka: Na stránkách www.philips.com/cleanhome najdete nejnovější aktualizaci podporovaného operačního systému a zařízení.

3 Použití čističky vzduchu

Kontrolka kvality vzduchu

Přibližně po 30 sekundách zvolí snímač částic barvu, která odpovídá kvalitě okolního vzduchu s ohledem na polévaté částice.

Poznámka: Barva kontrolky kvality vzduchu je dána nejvyšším indexem nebezpečí mezi hodnotami PM2.5 a IAI.

PM2.5 označuje vzdušné škodlivé látky menší než 2,5 mikrometru.

Úroveň PM2.5	Barva kontrolky kvality vzduchu	Úroveň kvality vzduchu
≤12	Modrá	Dobrý
13–35	Modro-fialová	Fair
36–55	Fialovo-červená	Špatný
>55	Červená	Velmi špatný

Čeština



IAI označuje úroveň vnitřních alergenů ve vzduchu.

Úroveň IAI	Barva kontrolky kvality vzduchu	Úroveň kvality vzduchu
1–3	Modrá	Dobrý
4–6	Modro-fialová	Ucházející
7–9	Fialovo-červená	Špatný
10–12	Červená	Velmi špatný

Vypnutí a zapnutí









Poznámka:

- Zapojte zástrčku čističky vzduchu do síťové zásuvky.
- Když zůstane čistička po vypnutí připojená k elektrické síti, bude po opětovném zapnutí pracovat v předchozím nastavení.

- 1 Stisknutím tlačítka  čističku vzduchu zapnete (obr. 8).
- 2 Během zahřívání se na obrazovce objeví symbol „---“. Čistička vzduchu poté po změření kvality vzduchu zobrazí hladinu PM2.5/IAI (obr. 9).
- 3 Čistička vzduchu funguje v automatickém režimu s údajem PM2.5 zobrazeným na obrazovce (obr. 10).
- 4 Stiskem a podržením tlačítka  na 3 sekundy čističku vzduchu vypnete (obr. 11).

Změna nastavení režimu

Stisknutím tlačítka  můžete zvolit režim Auto, režim Turbo, režim Jemný nebo režim Spánek.



- 1 **Režim Auto** (): Čistička vzduchu automaticky přizpůsobí rychlost ventilátoru podle kvality okolního vzduchu (obr. ).
- 2 **Režim Turbo** (): Čistička vzduchu pracuje na nejvyšší rychlost (obr. ).
- 3 **Režim Jemný** (): Čistička vzduchu pracuje při nízké rychlosti (obr. ).
- 4 **Režim Spánek** (): Čistička vzduchu pracuje potichu při nízké rychlosti. Po 3 sekundách obrazovka zhasne (obr. ).

Zapnutí ukazatele na displeji

Poznámka:

- Ve výchozím nastavení zobrazuje přístroj hladinu částic PM2.5. (obr.  a obr. .

Používání funkce zapnutí/vypnutí osvětlení

Ručním stisknutím tlačítka zapnutí/vypnutí osvětlení  můžete veškerá světla a ovládací panel vypnout. Stisknutím jakéhokoli tlačítka veškerá světla opět aktivujete (obr.  a obr. .

Díky snímači světla:

- Ovládací panel se může automaticky zapnout, vypnout nebo ztlumit podle okolního světla.
- Ovládací panel bude vypnutý nebo se ztlumí, pokud bude kolem tma.

Veškeré osvětlení můžete aktivovat stisknutím kteréhokoli tlačítka. Pokud se s přístrojem nebude dále pracovat, všechna světla se opět vypnou nebo ztlumí podle okolního světla.

Kontrola stavu filtru

- Stisknutím tlačítka kontroly/resetování stavu filtru  zkontrolujete stav životnosti filtru (obr. .

Barva ikony	Displej (%)
Modrá	16–100
Modro-fialová	9–15
Fialovo-červená	4–8
Červená	0–3

Poznámka: Pokud se přístroj nebude po 3 vteřiny používat, přejde zpět na normální zobrazení.

4 Čištění a údržba

Poznámka:

- Nepokoušejte se čistit snímač částic vysavačem.
- Před provedením následujícího kroku vypněte čističku vzduchu a odpojte ji ze síťové zásuvky.

Čištění těla čističky vzduchu

Pomocí měkkého, suchého hadříku očistěte vnitřní i vnější část čističky a výstup vzduchu (obr. 21).



Čištění snímače částic

Abyste zajistili co nejlepší výkon přístroje, čistěte snímač částic každé dva měsíce.

- 1 Vstup a výstup snímače částic čistěte měkkým kartáčkem (obr. 22).
- 2 Vyčistěte snímač částic vlhkou vatovou tyčinkou. Všechny součásti pečlivě vysušte suchou vatovou tyčinkou (obr. 23).

Čištění povrchu filtru

Až se na obrazovce objeví upozornění na vyčištění filtru , vysavačem vysajte povrch filtru (obr. 24).



- 1 Zatáhněte za zadní kryt a vyjměte jej z přístroje (obr. 3).
- 2 Vyjměte filtr z přístroje (obr. 4).
- 3 Povrch filtru vysajte vysavačem (obr. 25).
- 4 Filtr vraťte zpět do přístroje (obr. 6).
- 5 Upevněte zpět zadní kryt (obr. 7).
- 6 Stiskněte tlačítko  a přístroj zapněte (obr. 8).
- 7 Stisknutím tlačítka kontroly/resetování stavu filtru  a jeho podržením po 3 sekundy resetujte dobu čištění filtru (obr. 26).
- 8 Po práci s filtrem si důkladně umyjte ruce (obr. 27).

Výměna filtru

Poznámka:



- Filtr není omyvatelný a slouží jen na jedno použití.
- K filtru nečíchejte, protože jsou na něm nahromaděné nečistoty ze vzduchu.

Když je filtr třeba vyměnit, upozornění na výměnu filtru  se rozsvítí červeně (obr. 28).

- 1 Vyměňte filtr filtrem Philips NanoProtect řady 3 (FY2180/30). Postupujte podle kroků v kapitole „Instalace filtru“.
- 2 Stiskněte tlačítko  a přístroj zapněte (obr. 8).
- 3 Stisknutím tlačítka kontroly/resetování stavu filtru  a jeho podržením po 3 sekundy resetujte dobu čištění filtru (obr. 29).
- 4 Po práci s filtrem si důkladně umyjte ruce (obr. 27).

Resetování filtru

Filtr můžete vyměnit i dříve, než se na obrazovce objeví upozornění na výměnu filtru (). Po výměně filtru je nutné ručně resetovat počítadlo jeho životnosti.

- 1 Stisknutím tlačítka napájení  na 3 sekundy vypněte přístroj a odpojte jej ze zásuvky (obr. 8).
- 2 Zástrčku zapojte do síťové zásuvky (obr. 30).
- 3 Do 15 sekund po zapnutí stiskněte a po dobu 3 sekund podržte tlačítka  a , tím resetujete počítadlo životnosti filtru (obr. 31).

5 Skladování

- 1 Vypněte čističku vzduchu a odpojte ji ze síťové zásuvky.
- 2 Vyčistěte čističku vzduchu, snímač částic a povrch filtru (viz kapitola „Čištění a údržba“).
- 3 Před uskladněním nechte všechny součásti zcela vyschnout.
- 4 Filtr zabalte do vzduchotěsných plastových sáčků.
- 5 Čističku vzduchu a filtr uchovávejte na chladném a suchém místě.
- 6 Po manipulování s filtry si vždy důkladně umyjte ruce.

6 Odstraňování problémů

V této kapitole najdete nejběžnější problémy, s nimiž se můžete u přístroje setkat. Pokud vám uvedené informace nepomohou váš problém vyřešit, kontaktujte středisko péče o zákazníky ve své zemi.

Problém	Možné řešení
Přístroj nefunguje správně.	<ul style="list-style-type: none">• Zkontrolujte, že je správně nasazený zadní kryt.• Výstraha k výměně filtru nepřetržitě svítí, ale vy jste příslušný filtr dosud nevyměnili. V reakci na to se přístroj uzamkne. V takovém případě vyměňte filtr a resetujte počítadlo životnosti filtru dlouhým stisknutím tlačítka .
Proud vzduchu, který vychází z výstupu vzduchu, je výrazně slabší než dříve.	<ul style="list-style-type: none">• Povrch filtru je špinavý. Očistěte povrch filtru (viz kapitola „Čištění a údržba“).
Kvalita vzduchu se nezlepšila, přestože přístroj už je v provozu delší dobu.	<ul style="list-style-type: none">• Zkontrolujte, že je z filtru odstraněn balicí materiál.• Filtr nebyl vložen do přístroje. Zkontrolujte, zda je filtr (FY2180/30) správně vložen.• Snímač částic je mokrá. V místnosti je vysoká vlhkost, která způsobuje kondenzaci. Ujistěte se, že je snímač částic čistý a suchý (viz kapitola „Čištění a údržba“).• Místnost je velká nebo je špatná kvalita venkovního vzduchu. Abyste zajistili co nejlepší výkon čištění, zavřete při používání čističky vzduchu dveře a okna.• Uvnitř místnosti jsou zdroje znečištění. Může se jednat o kouření, vaření, vonné tyčinky, voňavky či alkohol.• Filtr dosáhl konce životnosti. Nahradejte filtr novým.
Barva kontrolky snímače kvality vzduchu je stále stejná.	<ul style="list-style-type: none">• Snímač částic je špinavý. Vyčistěte snímač částic (viz kapitola „Čištění a údržba“).

Problém	Možné řešení
Přístroj vydává divný zápach.	<ul style="list-style-type: none"> • Při několika prvních použitích může přístroj vydávat zápach plastu. To je normální jev. Pokud však z přístroje vychází zápach spáleniny (i při vyměňování filtrů), kontaktujte prodejce výrobků Philips nebo autorizované servisní centrum Philips. Filtr může po nějaké době používání vydávat zápach v důsledku absorpce vnitřních plynů. Doporučuje se filtr reaktivovat položením na přímé sluneční světlo, aby bylo možné ho opakovaně používat. Pokud zápach nezmizí, filtr vyměňte.
Přístroj je velice hlučný.	<ul style="list-style-type: none"> • Pokud je přístroj v režimu Turbo, je to normální. • Pokud je zařízení v režimu Auto a je příliš hlasité, je možné, že zařízení pracuje na vysokou rychlost, protože se zhoršuje kvalita vzduchu, nebo vaše osobní nastavení aplikace aktivuje vyšší rychlost ventilátoru. Můžete zvolit režim Spánek nebo změnit nastavení v aplikaci. • Neobvykle hlasitý zvuk může být způsoben tím, že do výstupního otvoru spadl nějaký předmět. Zařízení okamžitě vypněte a obraťte jej vzhůru nohama, aby se z něj cizorodé předměty dostaly ven. • Jestliže nadměrná hlučnost přetrvává, obraťte se na středisko péče o zákazníky ve své zemi.
Přístroj stále upozorňuje, že je potřeba vyměnit filtr, přestože už byl vyměněn.	<ul style="list-style-type: none"> • Možná jste neprovedli resetování počítadla životnosti filtru. Zapněte přístroj. Stiskněte a na tři sekundy podržte tlačítko Reset ().
Na obrazovce se objevuje chybový kód „E1“.	<ul style="list-style-type: none"> • Motor je porouchaný. Obratťte se na středisko péče o zákazníky ve vaší zemi.

Problém	Možné řešení
Nastavení Wi-Fi není úspěšné.	<ul style="list-style-type: none">• Pokud je router, k němuž je čistička připojená, dvoupásmový a nemůže se připojit k síti 2,4 GHz, přepněte do jiného pásma stejného routeru (2,4 GHz) a zkuste čističku znovu spárovat. Nejsou podporovány sítě v pásmu 5 GHz. Nejsou podporovány sítě v pásmu 5 GHz. Pokud je čistička připojena ke dvoupásmovému routeru, přepněte ji na routeru na síť 2,4 GHz a zkuste čističku spárovat znovu.• Nejsou podporovány sítě pro ověřování webu. Veřejné sítě Wi-Fi, jako jsou kancelářské nebo hotelové sítě, nejsou podporovány.• Zkontrolujte, zda je síť v dosahu routeru Wi-Fi. Můžete zkusit vyhledat čističku vzduchu blíže routeru Wi-Fi.• Zkontrolujte, zda je správné heslo pro Wi-Fi. V heslech se rozlišují malá a velká písmena.• Znovu se pokuste o nastavení podle pokynů v části „Nastavení Wi-Fi připojení po změně sítě“. Znovu se pokuste o nastavení podle pokynů v části „Resetování Wi-Fi připojení“.• Udržujte tento přístroj mimo dosah jiných elektronických zařízení, která mohou způsobovat rušení.• Zkontrolujte, zda není mobilní zařízení v režimu V letadle. Režim V letadle nesmí být při připojování k síti Wi-Fi aktivní.• Pokud se párování Wi-Fi po několika pokusech nezdařilo, vypněte ve smartphonu v části Nastavení mobilní data a znovu spusťte párování.• Pokud je ikona Wi-Fi na displeji čističky trvale bílá, ale v aplikaci není čistička vidět, klikněte na možnost „Připojit nové zařízení“ a přidejte čističku z místního seznamu na stránce „Zahájení nastavení“.• V nápovědě v aplikaci najdete podrobné a aktuální tipy k odstraňování problémů.

Tartalom

1	A légtisztító	33
	A termék rövid bemutatása (① ábra)	33
	Vezérlőszervek áttekintése (② ábra)	33
2	Bevezető lépések	34
	A szűrő behelyezése	34
	Wi-Fi jelzőfény	34
	Wi-Fi kapcsolat	34
3	A légtisztító használata	35
	Levegőminőség jelzőfénye	35
	Be- és kikapcsolás	36
	Az üzemmód-beállítás módosítása	36
	A kijelzés átváltása	36
	A fény be- és kikapcsolása funkció használata	36
	A szűrő állapotának ellenőrzése	37
4	Tisztítás és karbantartás	37
	A légtisztító házának tisztítása	37
	A részecskeérzékelő tisztítása	37
	A szűrő felületének megtisztítása	38
	A szűrő cseréje	38
	Szűrő visszaállítása	38
5	Tárolás	39
6	Hibaelhárítás	39

1 A légtisztító

Köszönjük, hogy Philips terméket vásárolt, és üdvözljük a Philips világában!
A Philips által biztosított támogatás teljes körű igénybeviteléhez regisztrálja termékét az alábbi honlapon: www.philips.com/welcome.

A termék rövid bemutatása (1 ábra)

- A Kezelőpanel
- B Levegőkimeneti nyílás
- C Részecskeérzékelő
- D NanoProtect 3-as sorozatú szűrő (FY2180/30)
- E Hátsó burkolat

Vezérlőszervek áttekintése (2 ábra)

	Szűrőtisztítás-jelzés		Be-/kikapcsoló gomb
	Szűrőcsere-jelzés		Üzem módváltó gomb
	Szűrő állapota/visszaállítása gomb		Jelzőfény be-/kikapcsoló gombja
	Kijelzőváltó gomb		Üzem mód kijelzése: Automatikus (A), Turbó (T), Enyhe (S), Alvó (M)

2 Bevezető lépések

A szűrő behelyezése

Megjegyzés: Mielőtt behelyezné a szűrőt, ellenőrizze, hogy a légtisztító hálózati csatlakozódugója ki van-e húzva a fali aljzatból.

- 1 Húzza ki a hátsó burkolatot, és távolítsa el a készülékből (3) ábra).
- 2 Húzza ki a szűrőt a készülékből (4) ábra).
- 3 Távolítson el minden csomagolóanyagot a légtisztító szűrőről (5) ábra).
- 4 Tegye vissza a szűrőt a készülékbe (6) ábra).
- 5 Helyezze vissza a hátsó burkolatot (7) ábra).

Wi-Fi jelzőfény

Wi-Fi ikon állapota	Wi-Fi kapcsolat állapota
Narancssárgán villog	Csatlakozás az okostelefonhoz
Fehéren villog	Csatlakozás a routerhez
Folyamatos fehér fénnel világít	Csatlakoztatva a routerhez
Ki	Wi-Fi funkció kikapcsolva



Wi-Fi kapcsolat

Első csatlakozás

- 1 Töltse le és telepítse a Philips „Clean Home+” alkalmazást az **App Store** vagy a **Google Play** alkalmazás-áruházból.
- 2 Csatlakoztassa okostelefonját vagy táblagépét a Wi-Fi hálózathoz.
- 3 Indítsa el a „Clean Home+” alkalmazást, és kattintson az „Új eszköz csatlakoztatása” gombra, vagy nyomja meg a képernyő tetején található „+” gombot. Kövesse a képernyőn megjelenő utasításokat a légtisztító hálózathoz történő csatlakoztatásához.



A Wi-Fi kapcsolat visszaállítása

- 1 Érintse meg a  és a  gombot 3 másodpercig, amíg hangjelzést nem hall.
↳ A Wi-Fi jelzőfény  narancssárgán villog.
- 2 Kövesse a 3. lépést az „Első csatlakozás” részben.

Megjegyzés: Tekintse meg a www.philips.com/cleanhome weboldalt a támogatott operációs rendszerek és eszközök legújabb frissítéséért.

3 A légtisztító használata

Levegőminőség jelzőfénye

Kb. 30 másodperc múlva a részecskeérzékelő kiválasztja a levegőben található részecskék okozta környezeti levegő minőségének megfelelő szintet.

Megjegyzés: A levegőminőség jelzőfényének színét a PM2.5 vagy az IAI legmagasabb kockázati értéke határozza meg.

A **PM2,5** a 2,5 mikrométernél kisebb, levegőben lévő szennyezőanyag-részecskékre vonatkozik.

PM2,5 szint	A levegőminőség jelzőfényének színe	Levegőminőség szintje
≤12	Kék	Megfelelő
13–35	Kék-lila	Kielégítő
36–55	Lila-piros	Rossz
>55	Piros	Nagyon rossz



Az **IAI** a beltéri levegő allergénszintjére vonatkozik.

IAI szint	A levegőminőség jelzőfényének színe	Levegőminőség szintje
1–3	Kék	Megfelelő
4–6	Kék-lila	Kielégítő
7–9	Lila-piros	Rossz
10–12	Piros	Nagyon rossz

Be- és kikapcsolás

Megjegyzés:

- Csatlakoztassa a légtisztító hálózati dugóját a fali aljzatba.
- Ha a légtisztító a kikapcsolást követően csatlakoztatva marad a fali aljzathoz, a légtisztító az ismételt bekapcsoláskor a korábban megadott beállításokkal kezd el működni.

- 1 Érintse meg a  gombot a légtisztító bekapcsolásához (8 ábra).
- 2 A készülék bemelegedése közben a „---” szimbólum jelenik meg a kijelzőn. Majd a levegő minőségének mérése után a légtisztító megjeleníti a PM2,5/IAI szintet (9 ábra).
- 3 A légtisztító Automatikus üzemmódban való működése esetén a PM2,5 érték jelenik meg a kijelzőn (10 ábra).
- 4 A légtisztító kikapcsolásához érintse meg és tartsa lenyomva 3 másodpercig a  gombot (11 ábra).

Az üzemmód-beállítás módosítása

A  gomb lenyomásával az Automatikus üzemmód, a Turbó üzemmód, az Enyhe üzemmód, illetve az Alvó üzemmód közül választhat.

- 1 **Automatikus üzemmód (A):** A légtisztító automatikusan a környezeti levegő minőségének megfelelően állítja be a ventilátor fordulatszámát (12 ábra).
- 2 **Turbó üzemmód (T):** A légtisztító a legnagyobb sebességen működik (13 ábra).
- 3 **Enyhe üzemmód (E):** A légtisztító kis sebességgel működik (14 ábra).
- 4 **Alvó üzemmód (S):** A légtisztító csendesen működik nagyon alacsony sebességgel. 3 másodperc elteltével a kijelző elsötétül (15 ábra).

A kijelzés átváltása

Megjegyzés:

- A készülék alapértelmezetten PM2,5 szintet mutat (16 és 17 ábra).

A fény be- és kikapcsolása funkció használata

A jelzőfény be-/kikapcsoló gombjának  megérintésével manuálisan is kikapcsolhatja az összes fényt és a kezelőpanelt. Érintse meg bármelyik gombot az összes fény felébresztéséhez (18 és 19 ábra).

A fényérzékelővel:

- A kezelőpanel automatikusan be- és ki tud kapcsolni, illetve el tud sötétülni a környezeti fénynek megfelelően.

- A kezelőpanel kikapcsol vagy elsötétül, ha a környezeti fény szintje alacsony.

Bármelyik gomb megérintésével fel tudja ébreszteni a fényeket. Ha nem történik további művelet, a környezeti fényhez alkalmazkodva az összes fény kikapcsol, vagy elsötétül újra.

A szűrő állapotának ellenőrzése

- Érintse meg a szűrő állapotának ellenőrzése/visszaállítása gombot  a szűrő élettartam-állapotának ellenőrzéséhez (20 ábra).

Az ikon színe	Kijelzés (%)
Kék	16-100
Kék-lila	9-15
Lila-piros	4-8
Piros	0-3

Megjegyzés: Ha 3 másodpercig nem történik művelet, a készülék visszavált normál kijelzésre.

4 Tisztítás és karbantartás

Megjegyzés:

- Ne kísérelje meg porszívóval tisztítani a részecskeérzékelőt.
- Kapcsolja ki a légtisztítót, és húzza ki a hálózati aljzatból, mielőtt bármi mást tenne.

A légtisztító házának tisztítása

A légtisztító belsejét és külsejét, illetve a levegőkimeneti nyílást puha, száraz ruhával törölje át (21 ábra).



A részecskeérzékelő tisztítása

A részecskeérzékelő optimális működése érdekében 2 havonta végezze el a készülék tisztítását.

- 1 Tisztítsa meg puha kefével a részecskeérzékelő bemenetét és kimenetét (22 ábra).
- 2 Tisztítsa meg a részecskeérzékelőt nedves fültisztító pálcikával. Minden alkatrészt gondosan töröljön szárazra száraz fültisztító pálcikával (23 ábra).

A szűrő felületének megtisztítása

Tisztítsa meg a szűrő felületét porszívóval, amikor a szűrőtisztítás-riasztás  megjelenik a kijelzőn (24) ábra).



- 1 Húzza ki a hátsó burkolatot, és távolítsa el a készülékből (3) ábra).
- 2 Húzza ki a szűrőt a készülékből (4) ábra).
- 3 A szűrő felületét porszívóval tisztítsa meg (25) ábra).
- 4 Tegye vissza a szűrőt a készülékbe (6) ábra).
- 5 Helyezze vissza a hátsó burkolatot (7) ábra).
- 6 A készülék bekapcsolásához érintse meg a(z)  gombot (8) ábra).
- 7 Érintse meg hosszan, 3 másodpercig a szűrő állapotának ellenőrzése/visszaállítása gombot  a szűrő tisztítási idejének lenullázásához (26) ábra).
- 8 Alaposan mosson kezet a szűrő tisztítását követően (27) ábra).

A szűrő cseréje

Megjegyzés:

- A szűrő nem mosható és nem használható fel újra.
- Ne szagolja meg a szűrőt, mivel az összegyűjtötte a levegőből a szennyezőanyagokat.



Amikor szükséges a szűrő cseréje, a szűrőcsere-riasztás  pirosan világítani kezd (28) ábra).

- 1 Cserélje ki a szűrőt a Philips NanoProtect 3-as sorozatú szűrőre (FY2180/30), kövesse a „Szűrő telepítése” című fejezet lépéseit.
- 2 A készülék bekapcsolásához érintse meg a(z)  gombot (8) ábra).
- 3 Érintse meg hosszan, 3 másodpercig a szűrő állapotának ellenőrzése/visszaállítása gombot  a szűrő tisztítási idejének lenullázásához (29) ábra).
- 4 Alaposan mosson kezet a szűrő tisztítását követően (27) ábra).

Szűrő visszaállítása

Az előtt is kicserélheti a szűrőt, mielőtt a szűrőcsere-riasztás () megjelenne a kijelzőn. A szűrő cseréje után manuálisan le kell nulláznia a szűrő élettartam-számlálóját.

- 1 A készülék kikapcsolásához és a hálózati aljzatból való kihúzásához érintse meg 3 másodpercig a be-/kikapcsológombot  (8) ábra).
- 2 Csatlakoztassa a dugót a hálózati aljzatba (30) ábra).

- 3 A bekapcsolást követő 15 másodpercen belül érintse meg hosszan, 3 másodpercig a  és  gombot a szűrő élettartam-számlálójának lenullázásához (31 ábra).

5 Tárolás

- 1 Kapcsolja ki a légtisztítót, és húzza ki a hálózati aljzatból.
- 2 Tisztítsa meg a légtisztítót, a részecskeérzékelőt és a szűrő felületét (lásd a „Tisztítás és karbantartás” című fejezetet).
- 3 Hagyja teljesen megszáradni az összes alkatrészt, mielőtt elteszi azokat.
- 4 Csomagolja be a szűrőt légmentesen záró műanyag zacskóba.
- 5 Száraz, hűvös helyen tárolja a légtisztítót és a szűrőt.
- 6 A szűrők érintése után mindig alaposan mosson kezet.

6 Hibaelhárítás

Ez a fejezet részletesen foglalkozik a készülékkel kapcsolatban leggyakrabban felmerülő problémákkal. Ha a hibát az alábbi útmutató segítségével nem tudja elhárítani, forduljon a helyi vevőszolgálathoz.

Probléma	Lehetséges megoldás
A készülék nem működik megfelelően.	<ul style="list-style-type: none">• Ellenőrizze, hogy a hátsó burkolat megfelelően van-e felhelyezve.• A szűrőcsere-riasztás folyamatosan jelzett, Ön azonban még nem cserélte ki a megfelelő szűrőt. Ennek eredményeképpen a készülék zárolja magát. Ebben az esetben cserélje ki a szűrőt, és a  gomb nyomva tartásával nullázza le a szűrő élettartam-számlálóját.
A levegőkimenetből távozó légáram jelentősen gyengébb, mint korábban.	<ul style="list-style-type: none">• A szűrő felülete szennyezett. Tisztítsa meg a szűrő felületét (lásd a „Tisztítás és karbantartás” című fejezetet).

Probléma	Lehetséges megoldás
A levegőminőség nem javul, pedig a készülék hosszú ideje működésben van.	<ul style="list-style-type: none"> • Ellenőrizze, hogy a csomagolóanyag le lett-e véve a szűrőről. • A szűrő nincs behelyezve a készülékbe. Helyezze be megfelelően a szűrőt (FY2180/30). • A részecskeérzékelő nedves. A helyiségben magas a páratartalom, ami páralecsapódást idéz elő. Ügyeljen arra, hogy a részecskeérzékelő tiszta és száraz legyen (lásd a „Tisztítás és karbantartás” című fejezetet). • A helyiség mérete nagy, vagy a kültéri levegő minősége rossz. Az optimális tisztítási teljesítményért, kérjük, csukja be az ajtókat és ablakokat a légtisztító üzemeltetése közben. • Szennyezőforrás található a beltéren. Ez lehet dohányzás, sütés/főzés, illetve füstölő, parfüm vagy alkohol. • A szűrő az élettartama végéhez ér. Cserélje ki a szűrőt újra.
A levegőminőség jelzőfénye mindig ugyanolyan színű marad.	<ul style="list-style-type: none"> • A részecskeérzékelő szennyezett. Tisztítsa meg a részecskeérzékelőt (lásd a „Tisztítás és karbantartás” című fejezetet).
A készülék használatakor furcsa szag keletkezik.	<ul style="list-style-type: none"> • Előfordulhat, hogy az első néhány használat alkalmával a készülék műanyagszagot bocsát ki. Ez normális jelenség. Ha azonban a készülék még a szűrők eltávolítása után is égett szagot áraszt, lépjen kapcsolatba egy Philips értékesítővel vagy egy hivatalos Philips márkaszervizzel. Előfordulhat, hogy a szűrő kellemetlen szagot áraszt, ha már egy ideje használatban van. Ez a beltéri gázok abszorpciója miatt van. Javasoljuk, hogy ismételt használatához aktiválja újra a szűrőt azáltal, hogy közvetlen napfénynek teszi ki. Ha a szagot továbbra is érzi, cserélje ki a szűrőt.

Probléma	Lehetséges megoldás
A készülék nagyon hangos.	<ul style="list-style-type: none"> • Ez normális jelenség, ha a készülék Turbó üzemmódban működik. • Ha az automatikus üzemmódban túl hangos a készülék, lehetséges, hogy nagy sebességen működik, mert a levegő minősége romlott, vagy az alkalmazásban a személyes beállítás nagyobb ventilátorsebességet vált ki. Választhatja az Alvó üzemmódot, vagy módosíthatja a beállításokat az alkalmazásban. • Az is rendellenes, hangos zajt válthat ki, ha valami beesik a levegőkimeneti nyílásba. Azonnal kapcsolja ki a készüléket, és fordítsa azt fejjel lefelé, hogy kieshessen belőle az adott tárgy. • Ha rendellenes hang hallható, vegye fel a kapcsolatot az adott ország Vevőszolgálatával.
A készülék még mindig azt jelzi, hogy ki kell cserélnem egy szűrőt, pedig már megtettem.	<ul style="list-style-type: none"> • Előfordulhat, hogy nem nullázta le a szűrő élettartam-számlálóját. Kapcsolja be a készüléket. Tartsa nyomva 3 másodpercig a visszaállítás gombot ().
Az „E1” hibaüzenet jelenik meg a kijelzőn.	<ul style="list-style-type: none"> • A motor hibásan működik. Forduljon az országa vevőszolgálatához.

Probléma

Lehetséges megoldás

A Wi-Fi beállítás nem sikerült.

- Ha a router – amelyhez a levegőtisztító kapcsolódik – kétsávú, és jelenleg nem kapcsolódik 2,4 GHz-es hálózathoz, kapcsoljon át másik sávra ugyanezen a routeren (2,4 GHz), majd próbálja meg ismét a tisztító párosítását. 5 GHz-es hálózatok nem támogatottak. Ha a légtisztítót kétsávú routerhez csatlakoztatja, kapcsolja a routert a 2,4 GHz-es hálózatra, és próbálja meg ismét párosítani a légtisztítót.
 - A webes hitelesítési hálózatok nem támogatottak. A nyilvános Wi-Fi, például az irodai és a szállodai hálózatok nem támogatottak.
 - Ellenőrizze, hogy a tisztító a Wi-Fi router hatótávolságán belül van-e. Próbálja meg közelebb vinni a levegőtisztítót a Wi-Fi routerhez.
 - Ellenőrizze, hogy helyes-e a beírt Wi-Fi jelszó. A jelszó megkülönbözteti a kis- és nagybetűket.
 - Ismételje meg a beállítást „A Wi-Fi kapcsolat beállítása, ha a hálózatot módosították” című rész utasításait követve. Próbálja meg újra a beállítást „A Wi-Fi kapcsolat visszaállítása” című fejezetben leírtak szerint.
 - Tartsa távol a készüléket az esetleg interferenciákat okozó egyéb elektromos berendezésektől.
 - Ellenőrizze, hogy a mobilkészülék repülőgép üzemmódban van-e. Ellenőrizze, hogy a repülőgép üzemmód ki van-e kapcsolva, amikor a Wi-Fi hálózathoz csatlakozik.
 - Ha több alkalommal sem sikerül a Wi-Fi-hálózathoz kapcsolódni, kapcsolja ki az okostelefon mobiladatforgalmát a Beállítások menüben, és indítsa újra a párosítást.
 - Ha a légtisztító kijelzőjén található Wi-Fi ikon fehér fényel folyamatosan világít, de az alkalmazás nem érzékeli a légtisztítót, kattintson az „Új készülék csatlakoztatása” opcióra, és adja hozzá a légtisztítót a „Beüzemelés megkezdése” oldalon megjelenő helyi listából.
 - Tekintse meg az alkalmazás súgó részét az átfogó és naprakész hibaelhárítási javaslatok megtekintéséhez.
-

Мазмұны

1	Ауа тазартқышыңыз	44
	Өнімге шолу (①-сурет)	44
	Басқару құралдарына шолу (②-сурет)	44
2	Іске қосу	45
	Сүзгіні орнату	45
	Wi-Fi индикаторы	45
	Wi-Fi желісіне қосылу	45
3	Ауа тазартқышты қолдану	46
	Ауа сапасы шамы	46
	Қосу және өшіру	46
	Режим параметрін өзгерту	47
	Көрсету индикаторын ауыстырып қосу	47
	Шам қосу/өшіру функциясын пайдалану	47
	Сүзгі күйін тексеру	47
4	Тазалау және техникалық қызмет көрсету	48
	Ауа тазартқыштың корпусын тазалау	48
	Бөлшек датчигін тазалау	48
	Сүзгінің беткі қабатын тазалау	48
	Сүзгіні ауыстыру	49
	Сүзгінің қызмет ету мерзімінің санағышын бастапқы күйге келтіру	49
5	Сақтау	49
6	Ақауды жою	50

1 Ауа тазартқышыңыз

Сатып алғаныңыз құтты болсын және Philips компаниясына қош келдіңіз!

Philips ұсынатын қолдауды толық пайдалану үшін өніміңізді www.philips.com/welcome торабында тіркеңіз.

Өнімге шолу (1-сурет)

- A Басқару панелі
- B Ауа шығыс жері
- C Бөлшектер сенсоры
- D NanoProtect сүзгісінің 3-сериясы (FY2180/30)
- E Артқы қақпағы

Басқару құралдарына шолу (2-сурет)

	Сүзгіні тазалау туралы дабыл		Қуатты қосу/өшіру түймесі
	Сүзгіні ауыстыру дабылы		Режимін ауыстыру түймесі
	Сүзгі күйі/қалпына келтіру түймесі		Жарық қосу/өшіру түймесі
	Дисплейді ауыстыру түймесі		Режим дисплейі: автоматты (A), турбо (turbo icon), баяу (sleep icon), ұйқы (power icon)

2 Іске қосу

Сүзгіні орнату

Ескертпе: Сүзгіні орнатпастан бұрын ауа тазартқыштың электр розеткасынан ажыратылғанын тексеріңіз.

- 1 Артқы қақпағын тартып, оны құрылғыдан алып тастаңыз (3-сурет).
- 2 Құрылғыдан сүзгіні алып тастаңыз (4-сурет).
- 3 Ауа тазартқыш сүзгісінің барлық қаптау материалдарын алыңыз (5-сурет).
- 4 Сүзгіні қайтадан құрылғыға салыңыз (6-сурет).
- 5 Артқы қақпағын қайта тіркеңіз (7-сурет).

Wi-Fi индикаторы

Wi-Fi белгішесінің күйі	Wi-Fi желісіне қосылу күйі
Сарғылт болып жыпылықтайды	Смартфонға қосылу
Ақ болып жыпылықтайды	Маршрутизаторға жалғау
Ақ түсте қалады	Маршрутизаторға жалғанған
Өшіру	Wi-Fi функциясы өшірілген



Wi-Fi желісіне қосылу

Алғаш рет жалғау

- 1 Philips «Clean Home+» қолданбасын **App Store** немесе **Google Play** дүкенінен жүктеңіз не орнатыңыз.
- 2 Смартфоныңызды не планшетіңізді Wi-Fi желісіне қосыңыз.
- 3 **Clean Home+** қолданбасын іске қосыңыз және «**Жаңа құрылғыны қосу**» түймесін басыңыз немесе экранның жоғарғы жағындағы «+» түймесін басыңыз. Ауа тазартқышты желіге қосу үшін экрандағы нұсқауларды орындаңыз.



Wi-Fi қосылымын қалпына келтіру

- 1  және  түймесін сигнал шыққанға дейін 3 секунд бойы түртіңіз.
↳  Wi-Fi индикаторы қызғылт-сары түспен жыпылықтайды.
- 2 «**Алғаш рет жалғау**» бөліміндегі 3-қадамды орындаңыз.

Ескертпе: Қолдау көрсетілетін операциялық жүйелер мен құрылғылар туралы ең соңғы ақпаратты www.philips.com/cleanhome веб-сайтынан таба аласыз.

3 Ауа тазартқышты қолдану

Ауа сапасы шамы

Шамамен 30 секундтан кейін бөлшек датчигі аэрозоль бөлшектері ортасының ауа сапасына сәйкес түсті таңдайды.

Ескертпе: Ауа сапасы шамының түсі PM2.5 және IAІ көрсеткіштері бойынша ең жоғары қауіп индексімен анықталады.

PM2.5 2,5 микрометрден шағын аэрозоль бөлшектерінің ластаушы заттарын білдіреді.

PM2.5 деңгейі	Ауа сапасы шамының түсі	Ауа сапасының деңгейі
≤12	Көк	Жақсы
13-35	Көк-қызылкүрең	Орташа
36-55	Қызылкүрең-қызыл	Нашар
>55	Қызыл	Өте нашар



IAI ішкі ауа аллергенінің деңгейін білдіреді.

IAI деңгейі	Ауа сапасы шамының түсі	Ауа сапасының деңгейі
1-3	Көк	Жақсы
4-6	Көк-қызылкүрең	Орташа
7-9	Қызылкүрең-қызыл	Нашар
10-12	Қызыл	Өте нашар

Қосу және өшіру









Ескертпе:

- Ауа тазартқыштың штепселін электр розеткасына қосыңыз.
- Егер тазартқыш өшіргеннен кейін электр розеткасына қосулы қалса, ауа тазартқыш қосқан кезде алдыңғы параметрлер бойынша жұмыс істейді.

- 1 Ауа тазартқышын қосу үшін  түймесін түртіңіз (**8**-сурет).
- 2 «» қыздырған кезде экранда көрсетіледі. Кейін ауа тазартқыш ауа сапасын өлшегеннен кейін PM2.5/IAI деңгейін көрсетеді (**9**-сурет).
- 3 Ауа тазартқыш автоматты режимде жұмыс істейді, экранда PM2.5 көрсетіледі (**10**-сурет).
- 4 Ауа тазартқышты өшіру үшін  түймесін 3 секунд басып тұрыңыз. (**11**-сурет).

Режим параметрін өзгерту

Автоматты режимді, Турбо, Баяу режимді немесе Ұйқы режимін  түймесін басы арқылы таңдауға болады.



- 1 Автоматты режим ():** Ауа тазартқыш желдеткіш жылдамдығын автоматты түрде қоршаған орта ауа сапасына қарай реттейді (-сурет).
- 2 Турбо режим ():** Ауа тазартқыш ең жоғары жылдамдықта жұмыс істейді (-сурет).
- 3 Баяу режим ():** Ауа тазартқыш төмен жылдамдықта жұмыс істейді (-сурет).
- 4 Ұйқы режимі ():** Ауа тазартқыш тыныш төмен жылдамдықта жұмыс істейді. 3 секундтан кейін экран жарығы өшеді (-сурет).

Көрсету индикаторын ауыстырып қосу

Ескертпе:

- Құрылғы дисплейі әдепкі бойынша PM2.5 деңгейінде болады (-сурет және -сурет)).

Шам қосу/өшіру функциясын пайдалану



Барлық жарықтар мен басқару тақтасын өшіру үшін, жарық түймесін  қолмен қосып, өшіруге болады. Барлық жарықтарды жағу үшін кез келген түймені түртңіз (-сурет және -сурет)).

Жарық датчигі бар:

- Басқару панелі автоматты түрде қосылады, өшеді немесе қоршаған орта жарығына сәйкес өшеді.
- Басқару тақтасы қоршаған орта жарығы күңгірт болғанда өшеді немесе күңгірттенеді.

Барлық жарықтарды ояту үшін кез келген түймені түртуге болады. Ешбір әрекет болмаса, барлық жарықтар қоршаған орта жарығымен сәйкес болу үшін қайта өшеді немесе күңгірттенеді.

Сүзгі күйін тексеру

- Сүзгінің қызмет көрсету уақытының күйін тексеру үшін, сүзгі күйін тексеру/қалпына келтіру  түймесін түртңіз (-сурет).

Белгіше түсі	Дисплей (%)
Көк	16-100
Көк-қызылкүрең	9-15
Қызылкүрең-қызыл	4-8
Қызыл	0-3

Ескертпе: Құрылғы 3 секундтан кейін ешқандай жұмыс болмаса, қалыпты дисплей режиміне өтеді.

4 Тазалау және техникалық қызмет көрсету

Ескертпе:

- Бөлшек датчигін шаңсорғыштың көмегімен тазаламаңыз.
- Әрекетті орындамас бұрын ауа тазартқышты өшіріп, электр розеткасынан ажыратыңыз.

Ауа тазартқыштың корпусын тазалау

Ауа тазартқыш іші мен сыртын тазалау үшін жұмсақ, құрғақ шүберек пайдаланыңыз (21)-сурет).



Бөлшек датчигін тазалау

Құрылғының оңтайлы жұмыс істеуі үшін бөлшек датчигін 2 ай сайын тазалап отырыңыз.

- 1 Бөлшек датчигі кірісі мен шығысын жұмсақ щеткамен тазалаңыз (22)-сурет).
- 2 Бөлшек датчигін дымқыл мақталы тампонмен тазалаңыз. Барлық бөліктерін құрғақ мақта тампонымен сүртіңіз (23)-сурет).

Сүзгінің беткі қабатын тазалау

Сүзгіні тазалау дабылы  экранда пайда болғанда сүзгінің беткі қабатын шаңсорғышпен тазалаңыз (24)-сурет).



- 1 Артқы қақпағын тартып, оны құрылғыдан алып тастаңыз (3)-сурет).
- 2 Құрылғыдан сүзгіні алып тастаңыз (4)-сурет).
- 3 Сүзгі бетін шаңсорғыштың көмегімен тазалаңыз (25)-сурет).
- 4 Сүзгіні қайтадан құрылғыға салыңыз (6)-сурет).
- 5 Артқы қақпағын қайта тіркеңіз (7)-сурет).
- 6 Құрылғыны қосу үшін  түймесін түртіңіз (8)-сурет).
- 7 Тазалау сүзгісін тазалау уақытын қайта орнату үшін сүзгі күйін тексеру/қайта орнату түймесін  3 секунд басып тұрыңыз және ұстап тұрыңыз (26)-сурет).
- 8 Сүзгіні ауыстырғаннан кейін қолыңызды тазалап жуыңыз (27)-сурет).

Сүзгіні ауыстыру

Ескертпе:



- Сүзгіні жуу немесе қайта пайдалану мүмкін емес.
- Сүзгіні иіскемеңіз, себебі онда ауадан келген ластауыш заттар бар.

Сүзгіні ауыстыру қажет болған кезде, сүзгіні ауыстыру дабылы  қызыл түспен жанады ((28)-сурет).

- 1 Сүзгіні Philips NanoProtect сүзгісінің 3-сериясымен (FY2180/30) ауыстырыңыз, «Сүзгіні орнату» тарауының қадамын орындаңыз.
- 2 Құрылғыны қосу үшін  түймесін түртіңіз ((8)-сурет).
- 3 Тазалау сүзгісін тазалау уақытын қайта орнату үшін сүзгі күйін тексеру/қайта орнату түймесін  3 секунд басып тұрыңыз және ұстап тұрыңыз ((29)-сурет).
- 4 Сүзгіні ауыстырғаннан кейін қолыңызды тазалап жуыңыз ((27)-сурет).

Сүзгінің қызмет ету мерзімінің санағышын бастапқы күйге келтіру

Сүзгіні сүзгі ауыстыру дабылы () экранда пайда болғаннан бұрын ауыстыруға болады. Сүзгіні ауыстырғаннан кейін, сүзгінің қызмет ету мерзімінің санағышын қолмен бастапқы күйге келтіру қажет болады.

- 1 Аспапты сөндіру үшін  қуат түймесін 3 секунд бойы басып тұрыңыз, содан соң ашаны розеткадан суырып алыңыз ((8)-сурет).
- 2 Ашаны қуат розеткасына қосыңыз ((30)-сурет).
- 3 Іске қосқаннан кейін 15 секунд ішінде  және  батырмаларын басыңыз және сүзгінің қолдану мерзімінің есептегішін түсіру үшін 3 секунд ішінде ұстап тұрыңыз ((31)-сурет).

5 Сақтау

- 1 Ауа тазартқышты өшіріп, қабырға розеткасынан ажыратыңыз.
- 2 Сүзгінің ауа тазартқышын, бөлшек датчигін және беткі қабатын тазалаңыз («Тазалау және техникалық қызмет көрсету» тарауын қараңыз).
- 3 Сақтау алдында барлық бөліктерді ауада құрғатыңыз.
- 4 Сүзгіні ауа тығыздау пластикалық сөмкесіне ораңыз.
- 5 Ауа тазартқышты, сүзгіні салқын және құрғақ жерде сақтаңыз.
- 6 Сүзгілерді ұстағаннан кейін қолдарыңызды жуыңыз.

6 Ақауды жою

Бұл тарауда құралда орын алуы мүмкін ең көп кездесетін ақаулықтар жинақталған. Егер төменде берілген ақпарат көмегімен ақаулық жойылмаса, еліңіздегі тұтынушыларды қолдау орталығына хабарласыңыз.

Мәселе	Мүмкін шешімі
Құрал тиісті түрінде жұмыс істемейді.	<ul style="list-style-type: none">• Артқы қақпақтың дұрыс орнатылғанын тексеріңіз.• Сүзгіні ауыстыру дабылы үздіксіз қосылды, бірақ тиісті сүзгі ауыстырылмады. Соның нәтижесінде, құрылғы енді құлыпталады. Мұндай жағдайда сүзгіні ауыстырып,  түймесін ұзақ басып, қызмет ету мерзімі санағышын қалпына келтіріңіз.
Ауа шығысынан келетін ауа ағыны алдыңғыдан әлдеқайда әлсіздеу.	<ul style="list-style-type: none">• Сүзгі беті кір. Сүзгінің бетін тазалаңыз («Тазалау және техникалық қызмет көрсету» тарауын қараңыз).
Ауа сапасы тіпті құрылғы ұзақ уақыт жұмыс істеп тұрса да жақсармайды.	<ul style="list-style-type: none">• Қаптама материалы сүзгіден кетірілгеніне көз жеткізіңіз.• Құрылғыға сүзгі салынбаған. Сүзгінің (FY2180/30) тиісінше орнатылғанына көз жеткізіңіз.• Бөлшек датчигі ылғал. Бөлшеңіздегі ылғалдылық деңгейі жоғары және конденсат түзеді. Бөлшек датчигінің таза әрі құрғақ екенін тексеріңіз («Тазалау және техникалық қызмет көрсету» тарауын қараңыз).• Бөлше көлемі үлкен немесе сыртқы ауа сапасы нашар. Оңтайлы тазарту өнімділігі үшін, ауа тазартқышы жұмыс істеп тұрғанда есіктер мен терезелерді жабыңыз.• Мұнда ішкі ластау ресурстары болады. Мысалы, темекі ұшқыны, тамақ, фимиам, әтір немесе алкоголь.• Сүзгінің қызмет ету мерзімі аяқталды. Сүзгіні жаңасымен ауыстырыңыз.
Ауа сапасы шамының түсі ешқашан өзгермейді.	<ul style="list-style-type: none">• Бөлшек датчигі кір. Бөлшек датчигін тазалаңыз («Тазалау және техникалық қызмет көрсету» тарауын қараңыз).

Мәселе	Мүмкін шешімі
Құралдан жағымсыз иіс шығады.	<ul style="list-style-type: none"> Құрылғыны алғаш бірнеше рет қолданғанда одан пластмассаның иісі шығуы мүмкін. Бұл әдеттегі нәрсе. Алайда, егер сүзгілерді алып тастағаннан кейін де, құрылғыдан күйік иісі шығып тұрса, Philips дилеріне немесе Philips уәкілетті сервис орталығына жүгініңіз. Сүзгі ішкі газдардың сіңуіне байланысты пайдаланылғаннан кейін иіс шығаруы мүмкін. Сүзгіні қайта пайдалану үшін тікелей күн сәулесіне қою арқылы қайта белсендіру ұсынылады. Иіс әлі де сақталса, сүзгіні ауыстырыңыз.
Құрылғының дыбысы өте қатты шығады.	<ul style="list-style-type: none"> Құрылғы Турбо режимде жұмыс істеген жағдайда қалыпты деп есептеледі. Автоматты режимде егер құрылғы тым шулы болса, құрылғы жоғары жылдамдықта жұмыс істеуі мүмкін, себебі ауа сапасы нашарлайды немесе қолданбадағы сіздің жеке параметріңіз жоғары желдеткіш жылдамдығын іске қосады. Қолданбада Ұйқы режимін таңдауға немесе параметрлерін өзгертуге болады. Егер ауа саңылауына бір нәрсе түсіп кетсе, ол да әдеттен тыс қатты дауысты туындатуы мүмкін. Тез арада құрылғыны өшіріп, құрылғыдан бөтен заттарды алып тастау үшін, оны төңкеріңіз. Егер әдеттен тыс дыбыс шықса, еліңіздегі тұтынушыларды қолдау орталығына хабарласыңыз.
Құрылғы әлі де сүзгіні ауыстыру қажеттігін көрсетіп тұр, бірақ мен ауыстырып қойғанмын.	<ul style="list-style-type: none"> Сүзгінің қызмет ету мерзімінің санағышы нөлденбеген болуы мүмкін. Құралды қосыңыз. Одан кейін қайта орнату түймесін () 3 секунд басып тұрыңыз.
Экранда «E1» қате коды көрсетіледі.	<ul style="list-style-type: none"> Мотор ақаулықтары бар. Еліңіздегі тұтынушыларға қызмет көрсету орталығына хабарласыңыз.

Мәселе	Мүмкін шешімі
Wi-Fi ойдағыдай теңшелмеді.	<ul style="list-style-type: none"> • Ауа тазартқыш қосылған маршрутизатордың екі ауқымы бар болса және қазіргі уақытта 2,4 ГГц желісіне қосылмаған болса, осы маршрутизатордың басқа ауқымына (2,4 ГГц) қосылып, ауа тазартқышпен тағы да жұптасып көріңіз. 5 ГГц желілеріне қолдау көрсетілмейді. 5 ГГц желілеріне қолдау көрсетілмейді. Егер ауа тазартқыш қос жолақты маршрутизаторға жалғанған болса, маршрутизатордың 2,4 ГГц желісіне қосыңыз және тазартқышты қайта жұптастырып көріңіз. • Веб-аутентификация желілеріне қолдау көрсетілмейді. Кеңсе немесе қонақ үй желілері сияқты жалпыға қолжетімді Wi-Fi желісіне қолдау көрсетілмейді. • Ауа тазартқыш Wi-Fi маршрутизаторының әрекет ету аймағында екеніне көз жеткізіңіз. Ауа тазартқышты Wi-Fi маршрутизаторына жақынырақ қойып көруге болады. • Wi-Fi құпия сөзінің дұрыстығын тексеріңіз. Құпия сөз тізілімге сезімтал. • «Желі өзгертілгеннен кейін Wi-Fi қосылымын теңшеу» бөліміндегі нұсқаулармен теңшеуді қайталаңыз. «Wi-Fi қосылымын қалпына келтіру» бөліміндегі нұсқаулармен орнатуды қайта орындаңыз. • Құрылғыны кедергі келтіруі мүмкін электрондық құрылғылардан алыс ұстаңыз. • Мобильді құрылғының ұшу режимінде емес пе екенін тексеріңіз. Wi-Fi желісіне қосылған кезде ұшу режимінің сөндірулі екеніне көз жеткізіңіз. • Егер Wi-Fi жұптастыру бірнеше рет байқап көргеннен кейін істемесе, Параметрлер бөлімінде смартфонңыздың мобильді деректерін өшіріп, қайта жұптастырып көріңіз. • Егер тазартқыш дисплейіндегі Wi-Fi белгішесі тұрақты түрде ақ түс болса, бірақ қолданбадағы тазартқышты көрместен «Жаңа құрылғыны қосу» түймесін басып, «Орнатуды бастау» бетіндегі жергілікті тізімнен тазартқышты қосыңыз. • Ақаулардың диагностикасы бойынша қосымша және өзекті кеңестерді алу үшін, қолданбада анықтама бөлімін қараңыз.

Содржина

1	Вашиот пречистувач на воздух	54
	Преглед на производот (сл. ①)	54
	Преглед на контролите (сл. ②)	54
2	Подготовка за користење	55
	Поставување на филтерот	55
	Индикатор за Wi-Fi	55
	Wi-Fi-врска	55
3	Користење на пречистувачот на воздух	56
	Светло за квалитет на воздухот	56
	Вклучување и исклучување	57
	Промена на поставката за режим	57
	Промена на индикаторот на екранот	57
	Користење на функцијата за вклучување/ исклучување светло	58
	Проверка на статусот на филтерот	58
4	Чистење и одржување	58
	Чистење на куќиштето на пречистувачот на воздух	58
	Чистење на сензорот за честички	59
	Чистење на површината на филтерот	59
	Замена на филтерот	59
	Ресетирање на филтерот	60
5	Складирање	60
6	Решавање проблеми	61

1 Вашиот пречистувач на воздух

Ви честитаме за купувањето и добре дојдовте во Philips!

За да целосно ја искористите поддршката што ја нуди Philips, регистрирајте го вашиот производ на www.philips.com/welcome.

Преглед на производот (сл. ①)

A Контролна табла

B Излез за воздух

C Сензор за честички

D Филтер NanoProtect од серија 3 (FY2180/30)

E Заден капак

Преглед на контролите (сл. ②)

	Предупредување за чистење на филтерот		Копче за вклучување/исклучување
	Предупредување за замена на филтерот		Копче за промена на режим
	Копче за статус на филтерот/ресетирање		Копче за вклучување/исклучување светло
	Копче за промена на приказот		Приказ на режим: Автоматски (A), Турбо (T), Нежно (G), Мирување (S)

2 Подготовка за користење

Поставување на филтерот

Забелешка: проверете дали пречистувачот на воздух е исклучен од штекер пред да го поставите филтерот.

- 1 Повлечете го задниот капак и отстранете го од апаратот (сл. ③).
- 2 Извадете го филтерот од апаратот (сл. ④).
- 3 Отстранете ја целата амбалажа од филтерот за пречистувачот на воздух (сл. ⑤).
- 4 Вратете го филтерот во апаратот (сл. ⑥).
- 5 Повторно прицврстете го задниот капак (сл. ⑦).

Индикатор за Wi-Fi

Икона за статус на Wi-Fi	Статус на Wi-Fi-врската
Трепка со портокалова боја	Се поврзува со паметниот телефон
Трепка со бела боја	Се поврзува со рутерот
Постојано свети со бела боја	Поврзано со рутерот
Исклучено	Функцијата за Wi-Fi е оневозможена



Wi-Fi-врска

Прво поврзување

- 1 Преземете и инсталирајте ја апликацијата „Clean Home+“ на Philips од **App Store** или од **Google Play**.
- 2 Поврзете го паметниот уред или таблетот со вашата Wi-Fi-мрежа.
- 3 Активирајте ја апликацијата „Clean Home+“ и кликнете на „Поврзи нов уред“ или притиснете го копчето „+“ во горниот дел на екранот. Следете ги упатствата на екранот за да го поврзете пречистувачот на воздух со вашата мрежа.



Ресетирајте ја Wi-Fi-врската

- 1 Допрете  и  во траење од 3 секунди сè додека не слушнете звучен сигнал.
↳ Индикаторот за Wi-Fi  трепка портокалово.
- 2 Следете го чекорот 3 во делот „Прво поврзување“.

Забелешка: посетете ја веб-страницата www.philips.com/cleanhome за најнови ажурирања за поддржаниот оперативен систем и уредите.

3 Користење на пречистувачот на воздух

Светло за квалитет на воздухот

По приближно 30 секунди, сензорот за честички ја избира бојата што соодветствува на квалитетот на воздухот во зависност од воздушните честички.

Забелешка: бојата на светлото за квалитет на воздух се одредува преку индексот на најголем ризик во отчитувањата за PM2,5 и IAИ.

PM2,5 се однесува на загадувачки честички во воздухот помали од 2,5 микрометри.

Ниво на PM2,5	Боја на светлото за квалитет на воздух	Ниво на квалитет на воздух
≤12	Сина	Добро
13-35	Сино-виолетова	Средно
36-55	Виолетово-црвена	Ниско
>55	Црвена	Многу ниско



IAИ се однесува на нивото на алергени во воздухот во затворен простор.

Ниво на IAИ	Боја на светлото за квалитет на воздух	Ниво на квалитет на воздух
1-3	Сина	Добро
4-6	Сино-виолетова	Средно
7-9	Виолетово-црвена	Ниско
10-12	Црвена	Многу ниско

Вклучување и исклучување

Забелешка:

- Вметнете го приклучокот на пречистувачот на воздух во штекерот.
- Ако пречистувачот на воздух остане приклучен во штекер по исклучувањето, тој ќе работи со претходните поставки кога повторно ќе се вклучи.

- 1 Допрете  за да го вклучите пречистувачот на воздух (сл. 8).
- 2 При загревањето, на екранот се прикажува „---“. Потоа пречистувачот на воздух го прикажува нивото на PM2,5/IAI откако ќе го измери квалитетот на воздух (сл. 9).
- 3 Пречистувачот на воздух работи во автоматскиот режим со нивото на PM2,5 прикажано на екранот (сл. 10).
- 4 Допрете и задржете го копчето  во траење од 3 секунди за да го исклучите пречистувачот на воздух (сл. 11).

Промена на поставката за режим

Можете да изберете Автоматски режим, режим Турбо, режим Нежно или режим на Мирување со допирање на копчето .

- 1 **Автоматски режим (A)**: пречистувачот на воздух автоматски ја приспособува брзината на вентилаторот во согласност со квалитетот на амбиентален воздух (сл. 12).
- 2 **Режим Турбо (T)**: пречистувачот на воздух работи со најголема брзина (сл. 13).
- 3 **Режим Нежно (N)**: пречистувачот на воздух работи со мала брзина (сл. 14).
- 4 **Режим на Мирување (M)**: пречистувачот на воздух работи тивко со мала брзина. По 3 секунди, екранот се исклучува (сл. 15).

Промена на индикаторот на екранот

Забелешка:

- Апаратот го прикажува нивото на PM2,5 според зададените поставки (сл. 16) и (сл. 17)).

Користење на функцијата за вклучување/ исклучување светло

Можете да го допрете копчето за вклучување/исклучување светло  за да рачно ги исклучите сите светла и контролната табла. Допрете го кое било копче за да ги активирате сите светла (сл. [18](#) и (сл. [19](#))).

Со сензорот за светло:

- Контролната табла може автоматски да се вклучи, исклучи или затемни во зависност од амбиенталната светлина.
- Контролната табла ќе се исклучи или затемни кога просторијата е темна.

Можете да го допрете кое било копче за да ги активирате сите светла. Доколку не вршите дополнителни операции, сите светла ќе се исклучат или затемнат во согласност со амбиенталната светлина.

Проверка на статусот на филтерот

- Допрете го копчето за проверка на статусот на филтерот/ресетирање  за да го проверите статусот на работниот век на филтерот (сл. [20](#)).

Боја на иконата	Приказ (%)
Сина	16-100
Сино-виолетова	9-15
Виолетово-црвена	4-8
Црвена	0-3

Забелешка: доколку не се вршат операции, апаратот се враќа на вообичаениот приказ по 3 секунди.

4 Чистење и одржување

Забелешка:

- Не се обидувајте да го чистите сензорот за честички со правосмукалка.
- Исклучете го пречистувачот на воздух и извадете го приклучокот од штекер пред да го извршите следното дејство.

Чистење на куќиштето на пречистувачот на воздух

Користете мека и сува крпа за да ги исчистите внатрешната и надворешната површина на пречистувачот на воздух и излезот за воздух (сл. [21](#)).



Чистење на сензорот за честички

Чистете го сензорот за честички секои 2 месеци за оптимално работење на апаратот.

- 1 Чистете ги влезот и излезот на сензорот за честички со мека четка (сл. 22).
- 2 Чистете го сензорот за честички со влажно стапче со памучен врв. Темелно исушете ги сите делови со суво стапче со памучен врв (сл. 23).

Чистење на површината на филтерот

Исчистете ја површината на филтерот со правосмукалка кога на екранот ќе се прикаже  предупредувањето за чистење на филтерот (сл. 24).



- 1 Повлечете го задниот капак и отстранете го од апаратот (сл. 3).
- 2 Извадете го филтерот од апаратот (сл. 4).
- 3 Исчистете ја површината на филтерот со правосмукалка (сл. 25).
- 4 Вратете го филтерот во апаратот (сл. 6).
- 5 Повторно прицврстете го задниот капак (сл. 7).
- 6 Допрете го копчето  за да го вклучите апаратот (сл. 8).
- 7 Допрете го копчето за проверка на статусот на филтерот/ресетирање  и задржете го 3 секунди за да го ресетирате времето на чистење на филтерот (сл. 26).
- 8 Темелно измијте ги рацете откако ќе го исчистите филтерот (сл. 27).

Замена на филтерот

Забелешка:







- Филтерот не се пере и не е за повеќекратна употреба.
- Немојте да го мирисате филтерот бидејќи собира загадувачки честички од воздухот.

Кога филтерот треба да се замени, предупредувањето за замена на филтерот  свети црвено (сл. 28).

- 1 Заменете го филтерот со филтер NanoProtect од серија 3 на Philips (FY2180/30). Следете ги чекорите во поглавјето „Поставување на филтерот“.
- 2 Допрете го копчето  за да го вклучите апаратот (сл. 8).
- 3 Допрете го копчето за проверка на статусот на филтерот/ресетирање  и задржете го 3 секунди за да го ресетирате времето на чистење на филтерот (сл. 29).
- 4 Темелно измијте ги рацете откако ќе го исчистите филтерот (сл. 27).

Ресетирање на филтерот

Филтерот можете да го замените и пред да се прикаже предупредувањето за замена на филтерот () на екранот. Кога ќе го замените филтерот, потребно е рачно да го ресетирате бројачот за траење на филтерот.

- 1 Допрете го копчето за напојување  во траење од 3 секунди за да го исклучите апаратот и извадете го приклучокот од штекер (сл. ).
- 2 Вметнете го приклучокот во штекерот (сл. ).
- 3 Во рок од 15 секунди по вклучувањето, допрете ги копчињата  и  и задржете ги 3 секунди за да го ресетирате бројачот за траење на филтерот (сл. ).

5 Складирање

- 1 Исклучете го пречистувачот на воздух и извадете го приклучокот од штекер.
- 2 Исчистете го пречистувачот на воздух, сензорот за честички и површината на филтерот (погледнете го поглавјето „Чистење и одржување“).
- 3 Оставете сите делови потполно да се исушат на воздух пред да ги складирате.
- 4 Ставете го филтерот во херметички затворена пластична кеса.
- 5 Складирајте го пречистувачот на воздух и филтерот на ладно и суво место.
- 6 Секогаш темелно мијте ги рацете по ракувањето со филтрите.

6 Решавање проблеми

Во ова поглавје се опишани најчестите проблеми со кои може да се соочите при користење на апаратот. Ако не можете да го решите проблемот со помош на информациите наведени подолу, контактирајте со центарот за корисничка поддршка во вашата земја.

Проблем	Можно решение
Апаратот не работи правилно.	<ul style="list-style-type: none">• Проверете дали задниот капак е поставен правилно.• Предупредувањето за замена на филтерот било постојано вклучено, но не сте го замениле соодветниот филтер. Како резултат на тоа, апаратот сега е блокиран. Во тој случај, заменете го филтерот и долго притиснете на  за да го ресетирате бројачот за траење на филтерот.
Протокот на воздух од излезот за воздух е значително послаб од претходно.	<ul style="list-style-type: none">• Површината на филтерот е нечиста. Исчистете ја површината на филтерот (погледнете го поглавјето „Чистење и одржување“).
Квалитетот на воздух не се подобрува иако апаратот работи долго време.	<ul style="list-style-type: none">• Проверете дали амбалажата е отстранета од филтерот.• Филтерот не е поставен во апаратот. Проверете дали филтерот (FY2180/30) е поставен правилно.• Сензорот за честички е влажен. Нивото на влага во вашата просторија е високо и предизвикува кондензација. Проверете дали сензорот за честички е чист и сув (погледнете го поглавјето „Чистење и одржување“).• Просторијата е голема или квалитетот на надворешниот воздух е слаб. За оптимални перформанси на пречистување, затворете ги вратите и прозорците кога работи пречистувачот на воздух.• Постојат внатрешни извори на загадување. На пример пушење, готвење, темјан, парфем или алкохол.• Филтерот е на крајот од работниот век. Заменете го филтерот со нов.

Проблем	Можно решение
Бојата на светлото за квалитет на воздух е секогаш иста.	<ul style="list-style-type: none"> Сензорот за честички е нечист. Исчистете го сензорот за честички (погледнете го поглавјето „Чистење и одржување“).
Апаратот испушта необичен мирис.	<ul style="list-style-type: none"> При првите неколку употреби, апаратот може да испушта мирис на пластика. Тоа е нормално. Меѓутоа, ако апаратот испушта мирис на изгорено дури и по отстранувањето на филтрите, контактирајте со дистрибутерот на Philips или со овластен сервисен центар на Philips. Филтерот може да испушта мирис по одреден период на користење поради апсорбирањето на внатрешните гасови. Ви препорачуваме повторно да го активирате филтерот така што ќе го ставите на директна сончева светлина за повеќекратно користење. Заменете го филтерот ако сè уште испушта непријатен мирис.
Апаратот е многу гласен.	<ul style="list-style-type: none"> Тоа е нормално ако апаратот работи во режимот Турбо. Ако апаратот е премногу гласен во Автоматскиот режим, можеби апаратот работи со голема брзина бидејќи се влошува квалитетот на воздухот или вашата персонализирана поставка во апликацијата ја зголемува брзината на вентилаторот. Можете да го изберете режимот на Мирување или да ги промените поставките во апликацијата. Ако нешто падне во излезот за воздух, тоа исто така може да предизвика невообичаен гласен звук. Веднаш исклучете го апаратот и свртете го наопаку за да ги извадите надворешните предмети од него. Ако се слуша необичен звук, контактирајте со центарот за корисничка поддршка во вашата земја.

Проблем**Можно решение**

Апаратот сè уште покажува дека треба да го заменам филтерот, но јас веќе го сторив тоа.

- Можеби не сте го ресетирале бројачот за траење на филтерот. Вклучете го апаратот. Потоа допрете го копчето за ресетирање (🔄) и задржете го 3 секунди.

На екранот се прикажува код на грешка „E1“.

- Моторот е неисправен. Контактирајте со центарот за корисничка поддршка во вашата земја.
-

Проблем**Можно решение**

Поставувањето на Wi-Fi е неуспешно.

- Ако рутерот со кој е поврзан пречистувачот е двопојасен и во моментот не се поврзува на мрежа од 2,4 GHz, променете го фреквенцискиот појас на рутерот (2,4 GHz) и обидете се повторно да го впарите пречистувачот. Не се поддржани мрежи од 5 GHz. Не се поддржани мрежи од 5 GHz. Ако вашиот пречистувач е поврзан со двопојасен рутер, изберете ја мрежата од 2,4 GHz на рутерот и обидете се повторно да го впарите пречистувачот.
 - Не се поддржани мрежи со веб-автентикација. Не се поддржани јавни Wi-Fi-мрежи како што се мрежи во канцеларии или хотели.
 - Проверете дали пречистувачот е во опсегот на Wi-Fi-рутерот. Можете да се обидете да го поставите пречистувачот на воздух поблиску до Wi-Fi-рутерот.
 - Проверете дали лозинката за Wi-Fi е точна. Лозинката разликува големи и мали букви.
 - Повторете го поставувањето со упатствата во делот „Поставување на Wi-Fi-врска при промена на мрежата“. Повторете го поставувањето со упатствата во делот „Ресетирање на Wi-Fi-врска“.
 - Држете го уредот подалеку од други електронски уреди кои може да предизвикаат пречки.
 - Проверете дали мобилниот уред е во авионски режим. Не заборавате да го деактивирате авионскиот режим при поврзување со Wi-Fi-мрежа.
 - Ако впарувањето со Wi-Fi е неуспешно и после неколку обиди, исклучете ги мобилните податоци на паметниот телефон во делот Поставки и повторно започнете го впарувањето.
 - Ако иконата за Wi-Fi на екранот на пречистувачот постојано свети со бела боја, но не го гледате пречистувачот во апликацијата, кликнете на „Поврзи нов уред“ и додајте го пречистувачот од локалната листа на страницата „Започни поставување“.
 - Погледнете го делот за помош во апликацијата за опширни и најнови совети за решавање проблеми.
-

Spis treści

1	Oczyszczacz powietrza	66
	Opis produktu (rys. ①)	66
	Elementy sterowania (rys. ②)	66
2	Czynności wstępne	67
	Montaż filtra	67
	Wskaźnik Wi-Fi	67
	Połączenie Wi-Fi	67
3	Korzystanie z oczyszczacza powietrza	68
	Wskaźnik jakości powietrza	68
	Włączanie i wyłączanie	69
	Zmiana trybów	69
	Przełączanie między wskaźnikami wyświetlacza	69
	Korzystanie z funkcji włączania/wyłączania światła	69
	Sprawdzanie stanu filtra	70
4	Czyszczenie i konserwacja	70
	Czyszczenie obudowy oczyszczacza powietrza	70
	Czyszczenie czujnika cząsteczek	70
	Czyszczenie powierzchni filtra	71
	Wymiana filtra	71
	Resetowania filtra	71
5	Przechowywanie	72
6	Rozwiązywanie problemów	72

1 Oczyszczacz powietrza

Gratulujemy zakupu i witamy wśród klientów firmy Philips!

Aby w pełni skorzystać z obsługi świadczonej przez firmę Philips, zarejestruj swój produkt na stronie www.philips.com/welcome.

Opis produktu (rys. ①)

- A Panel sterowania
- B Wylot powietrza
- C Czujnik cząsteczek
- D Filtr NanoProtect z serii 3 (FY2180/30)
- E Pokrywa tylna

Elementy sterowania (rys. ②)

	Alarm czyszczenia filtra		Przycisk włączania/wyłączania oczyszczacza
	Alarm wymiany filtra		Przycisk przełącznika trybów
	Przycisk stanu/resetowania filtra		Przycisk włączania/wyłączania światła
	Przycisk przełącznika wyświetlacza		Wyświetlanie trybu: automatyczny (A), turbo (⊙), delikatny (⌚), sen (☾)

2 Czynności wstępne

Montaż filtra

Uwaga: przed przystąpieniem do montażu filtra upewnij się, że oczyszczacz powietrza jest odłączony od gniazdka elektrycznego.

- 1 Pociągnij pokrywę tylną i zdejmij ją z urządzenia (rys. ③).
- 2 Wyciągnij filtr z urządzenia (rys. ④).
- 3 Usuń wszystkie elementy opakowania filtra oczyszczającego powietrze (rys. ⑤).
- 4 Włóż filtr z powrotem do urządzenia (rys. ⑥).
- 5 Załóż ponownie pokrywę tylną (rys. ⑦).

Wskaźnik Wi-Fi

Stan ikony Wi-Fi	Stan połączenia Wi-Fi
Miga na pomarańczowo	Łączenie ze smartfonem
Miga na biało	Łączenie z routerem
Ciągłe białe światło	Połączono z routerem
Wył.	Funkcja Wi-Fi wyłączona



Połączenie Wi-Fi

Pierwsze podłączenie

- 1 Pobierz i zainstaluj aplikację „Clean Home+” firmy Philips ze sklepu **App Store** lub **Google Play**.
- 2 Podłącz smartfon lub tablet do sieci Wi-Fi.
- 3 Uruchom aplikację „Clean Home+” i kliknij polecenie „Podłącz nowe urządzenie” lub naciśnij przycisk „+” na górze ekranu. Postępuj zgodnie z instrukcjami wyświetlanymi na ekranie, aby podłączyć oczyszczacz powietrza do sieci.



Zresetuj połączenie Wi-Fi

- 1 Dotknij przycisków  i  przez 3 sekundy, aż usłyszysz sygnał dźwiękowy.
↳ Wskaźnik Wi-Fi  zacznie migać na pomarańczowo.
- 2 Wykonaj krok 3 opisany w części „Pierwsze połączenie”.

Uwaga: najnowsze informacje na temat obsługiwanych systemów operacyjnych i urządzeń można znaleźć na stronie www.philips.com/cleanhome.

3 Korzystanie z oczyszczacza powietrza

Wskaźnik jakości powietrza

Po upływie około 30 sekund czujnik cząsteczek zaczyna świecić w kolorze odpowiadającym jakości powietrza otoczenia.

Uwaga: o kolorze wskaźnika jakości powietrza decyduje wskaźnik o najwyższym ryzyku spośród poziomów stężenia PM_{2,5} i alergenów.

Wskaźnik **PM_{2,5}** odnosi się do cząstek stałych unoszących się w powietrzu mniejszych niż 2,5 mikrometra.

Poziom PM _{2,5}	Kolor wskaźnika jakości powietrza	Poziom jakości powietrza
≤12	Niebieski	Dobry
13–35	Niebiesko-fioletowy	Przeciętny
36–55	Fioletowo-czerwony	Zły
>55	Czerwony	Bardzo zły



Wskaźnik **alergenów** odnosi się do poziomu alergenu w powietrzu wewnątrz pomieszczenia.

Poziom IAI	Kolor wskaźnika jakości powietrza	Poziom jakości powietrza
1–3	Niebieski	Dobry
4–6	Niebiesko-fioletowy	Przeciętny
7–9	Fioletowo-czerwony	Zły
10–12	Czerwony	Bardzo zły

Włączanie i wyłączanie

Uwaga:

- Włóż wtyczkę oczyszczacza powietrza do gniazdka elektrycznego.
- Jeśli po wyłączeniu oczyszczacz pozostanie podłączony do gniazdka elektrycznego, to po ponownym włączeniu będzie pracował z ostatnimi ustawieniami.

- 1 Dotknij przycisku , aby włączyć oczyszczacz powietrza (rys. 8).
- 2 Podczas rozgrzewania się urządzenia na ekranie wyświetlany jest symbol „---”. Następnie, po zmierzeniu jakości powietrza, oczyszczacz powietrza pokazuje poziom stężenia alergenów / PM2,5 (rys. 9).
- 3 Oczyszczacz powietrza pracuje w trybie automatycznym, a na ekranie wyświetlany jest wskaźnik PM2,5 (rys. 10).
- 4 Dotknij przycisku  i przytrzymaj go przez 3 sekundy, aby wyłączyć oczyszczacz powietrza (rys. 11).

Zmiana trybów

Dotknięcie przycisku  pozwala wybrać tryb automatyczny, tryb turbo, tryb delikatny lub tryb snu.

- 1 **Tryb automatyczny (A)**: oczyszczacz powietrza automatycznie dostosowuje prędkość wentylatora do jakości powietrza otoczenia (rys. 12).
- 2 **Tryb turbo (T)**: oczyszczacz powietrza działa z najwyższą prędkością (rys. 13).
- 3 **Tryb delikatny (D)**: oczyszczacz powietrza działa z małą prędkością (rys. 14).
- 4 **Tryb snu (S)**: oczyszczacz powietrza działa cicho i z małą prędkością. Ekran zgaśnie po 3 sekundach (rys. 15).

Przełączanie między wskaźnikami wyświetlacza

Uwaga:

- Urządzenie domyślnie wyświetla poziom PM2,5 (rys. 16) i rys. 17).

Korzystanie z funkcji włączania/wyłączania światła

Dotknięcie przycisku włączania/wyłączania światła  umożliwia wyłączenie wszystkich wskaźników i panelu sterowania. Dotknij dowolnego przycisku, aby włączyć wszystkie wskaźniki (rys. 18) i rys. 19).

Z czujnikiem światła:

- Panel sterowania może się automatycznie włączać, wyłączać lub przyćmiewać w zależności od oświetlenia otoczenia.

- Gdy oświetlenie otoczenia będzie ciemne, panel sterowania wyłączy się lub przyciemni.

Aby ponownie aktywować wszystkie wskaźniki, wystarczy dotknąć dowolnego przycisku. Jeśli nie zostaną wykonane żadne dalsze czynności, wszystkie wskaźniki wyłączą się lub przyciemnią, aby dopasować się do oświetlenia otoczenia.

Sprawdzanie stanu filtra

- Dotknij przycisku kontroli/resetowania stanu filtra , aby sprawdzić stan czasu eksploatacji filtra (rys. 20).

Kolor ikony	Wyświetlacz (%)
Niebieski	16–100
Niebiesko-fioletowy	9–15
Fioletowo-czerwony	4–8
Czerwony	0–3

Uwaga: Jeśli po 3 sekundach nie zostaną wykonane żadne czynności, urządzenie powróci do normalnego trybu wyświetlania.

4 Czyszczenie i konserwacja

Uwaga:

- Nie próbuj czyścić czujnika cząsteczek przy użyciu odkurzacza.
- Wyłącz oczyszczacz powietrza i wyjmij jego wtyczkę z gniazdka elektrycznego przed wykonaniem następnej czynności.

Czyszczenie obudowy oczyszczacza powietrza

Do czyszczenia części zewnętrznej, wnętrza oraz wylotu powietrza oczyszczacza powietrza używaj miękkiej, suchej szmatki (rys. 21).



Czyszczenie czujnika cząsteczek

Aby zagwarantować optymalne działanie urządzenia, czyść czujnik cząsteczek co 2 miesiące.

- 1 Wytrzyj wlot i wylot czujnika cząsteczek miękką szczotką (rys. 22).
- 2 Wyczyść czujnik cząsteczek za pomocą suchego patyczka kosmetycznego. Osusz dokładnie wszystkie części za pomocą suchego patyczka kosmetycznego (rys. 23).

Czyszczenie powierzchni filtra

Oczyścić powierzchnię filtra odkurzaczem, gdy na ekranie pojawi się ostrzeżenie o czyszczeniu filtra  (rys. 24).



- 1 Pociągnij pokrywę tylną i zdejmij ją z urządzenia (rys. 3).
- 2 Wyciągnij filtr z urządzenia (rys. 4).
- 3 Wyczyść powierzchnię filtra za pomocą odkurzacza (rys. 25).
- 4 Włóż filtr z powrotem do urządzenia (rys. 6).
- 5 Załóż ponownie pokrywę tylną (rys. 7).
- 6 Aby włączyć urządzenie, dotknij przycisku  (rys. 8).
- 7 Dotknij przycisku kontroli/resetowania stanu filtra  i przytrzymaj go przez 3 sekundy, aby wyzerować czas czyszczenia filtra (rys. 26).
- 8 Po wyczyszczeniu filtra umyj dokładnie ręce (rys. 27).

Wymiana filtra

Uwaga:



- Filtr nie nadaje się do mycia ani ponownego użytku.
- Nie wolno wąchać filtra, ponieważ nagromadziły się na nim zanieczyszczenia z powietrza.

Gdy filtr wymaga wymiany, alarm wymiany filtra  świeci na czerwono (rys. 28).

- 1 Wymień filtr na filtr Philips NanoProtect z serii 3 (FY2180/30). Wykonaj czynności opisane w rozdziale „Instalowanie filtra”.
- 2 Aby włączyć urządzenie, dotknij przycisku  (rys. 8).
- 3 Dotknij przycisku kontroli/resetowania stanu filtra  i przytrzymaj go przez 3 sekundy, aby wyzerować czas czyszczenia filtra (rys. 29).
- 4 Po wymianie filtra umyj dokładnie ręce (rys. 27).

Resetowania filtra

Filtr można wymienić także przed wyświetleniem się na ekranie alarmu wymiany filtra (). Po wymianie filtra należy ręcznie zresetować licznik okresu użytkowania filtra.

- 1 Dotknij przycisku  i przytrzymaj go przez 3 sekundy, aby wyłączyć urządzenie, a następnie wyjmij wtyczkę z gniazdka elektrycznego (rys. 8).
- 2 Włóż wtyczkę do gniazdka elektrycznego (rys. 30).
- 3 W ciągu 15 sekund od włączenia oczyszczacza dotknij przycisków  i  i przytrzymaj je przez 3 sekundy, aby zresetować licznik okresu użytkowania filtra (rys. 31).

5 Przechowywanie

- 1 Wyłącz oczyszczacz powietrza i wyjmij jego wtyczkę z gniazdka elektrycznego.
- 2 Wyczyść oczyszczacz powietrza, czujnik cząsteczek i powierzchnię filtra (patrz rozdział „Czyszczenie i konserwacja”).
- 3 Przed odstawieniem urządzenia do przechowywania pozostaw wszystkie części do całkowitego wyschnięcia.
- 4 Umieść filtr w hermetycznym plastikowym woreczku.
- 5 Przechowuj oczyszczacz powietrza i filtr w suchym i chłodnym miejscu.
- 6 Zawsze dokładnie myj ręce po zakończeniu wykonywania czynności przy filtrach.

6 Rozwiązywanie problemów

W tym rozdziale opisano najczęstsze problemy, z którymi można się zetknąć, korzystając z urządzenia. Jeśli poniższe wskazówki okażą się niewystarczające do rozwiązania problemu, skontaktuj się z Centrum Obsługi Klienta w swoim kraju.

Problem	Możliwe rozwiązanie
Urządzenie nie działa prawidłowo.	<ul style="list-style-type: none">• Sprawdź, czy pokrywa tylna jest prawidłowo zamontowana.• Alarm wymiany filtra świecił światłem ciągłym, ale nie wymieniono odpowiedniego filtra. W efekcie urządzenie zostało zablokowane. W takim przypadku należy wymienić filtr, a następnie nacisnąć i przytrzymać przycisk , aby zresetować licznik okresu użytkowania filtra.
Strumień powietrza wydobywający się z wylotu jest słabszy niż do tej pory.	<ul style="list-style-type: none">• Powierzchnia filtra jest brudna. Wyczyść powierzchnię filtra (patrz rozdział „Czyszczenie i konserwacja”).

Problem	Możliwe rozwiązanie
<p>Jakość powietrza nie poprawia się, choć urządzenie pracuje już przez długi czas.</p>	<ul style="list-style-type: none"> • Sprawdź, czy z filtra zostało usunięte opakowanie. • Filtr nie został umieszczony w urządzeniu. Upewnij się, że filtr (FY2180/30) jest prawidłowo zamontowany. • Czujnik cząsteczek jest wilgotny. Wilgotność w Twoim pomieszczeniu jest duża i powoduje skraplanie. Sprawdź, czy czujnik cząsteczek jest czysty i suchy (patrz rozdział „Czyszczenie i konserwacja”). • Pomieszczenie jest duże lub jakość powietrza na zewnątrz jest niska. Aby zapewnić optymalną wydajność oczyszczania, podczas działania oczyszczacza powietrza drzwi i okna powinny być zamknięte. • Przyczyną powstawania zanieczyszczeń w pomieszczeniach jest między innymi wędzenie, gotowanie, palenie kadzideł, używanie perfum lub alkoholu. • Kończy się okres eksploatacji filtra. Wymień filtr na nowy.
<p>Kolor obręczy wskaźnika jakości powietrza jest zawsze taki sam.</p>	<ul style="list-style-type: none"> • Czujnik cząsteczek jest brudny. Wyczyść czujnik cząsteczek (patrz rozdział „Czyszczenie i konserwacja”).
<p>Urządzenie emituje specyficzny zapach.</p>	<ul style="list-style-type: none"> • Na początku używania z urządzenia może wydobywać się zapach plastiku. Jest to zjawisko normalne. Jeśli jednak z urządzenia wydobywa się zapach spalenizny nawet po wyjęciu filtrów, należy skontaktować się ze sprzedawcą produktów firmy Philips lub autoryzowanym centrum serwisowym firmy Philips. Z używanego przez dłuższy czas filtra może się wydobywać nieprzyjemny zapach spowodowany wchłanianiem gazów unoszących się w pomieszczeniu. Zaleca się ponownie aktywować filtr poprzez umieszczenie go w miejscu narażonym na bezpośrednie działanie światła słonecznego, aby móc z niego wielokrotnie korzystać. Jeśli filtr nadal wydziela zapach, należy wymienić filtr.

Problem	Możliwe rozwiązanie
Urządzenie działa bardzo głośno.	<ul style="list-style-type: none"> • Jest to normalne, jeśli urządzenie pracuje w trybie turbo. • Jeśli urządzenie działa zbyt głośno w trybie automatycznym, być może pracuje z dużą prędkością, ponieważ jakość powietrza pogorszyła się lub spersonalizowane ustawienie w aplikacji powoduje zwiększenie prędkości wentylatora. Możesz wybrać tryb snu lub zmienić ustawienia w aplikacji. • Z urządzenia może się również wydobywać nietypowy głośny dźwięk, jeśli do wylotu powietrza dostał się jakikolwiek obcy przedmiot. Natychmiast wyłącz urządzenie i obróć je spodem do góry, aby usunąć z niego obce przedmioty. • Jeśli dźwięk wydawany przez urządzenie jest nieprawidłowy, skontaktuj się z Centrum Obsługi Klienta w swoim kraju.
Urządzenie nadal informuje o konieczności wymiany filtra, choć filtr został już wymieniony.	<ul style="list-style-type: none"> • Być może licznik okresu użytkowania filtra nie został zresetowany. Włącz urządzenie. Naciśnij i przytrzymaj przycisk resetowania (🔄) przez 3 sekundy.
Na wyświetlaczu pojawia się kod błędu „E1”.	<ul style="list-style-type: none"> • Silnik jest niesprawny. Skontaktuj się z Centrum Obsługi Klienta w swoim kraju.

Problem

Możliwe rozwiązanie

Konfiguracja sieci Wi-Fi się nie powiodła.

- Jeśli router, do którego jest podłączony oczyszczacz powietrza, jest dwuzakresowy i aktualnie nie łączy się z siecią 2,4 GHz, należy przełączyć się na inne pasmo tego samego routera (2,4 GHz) i ponownie sparować oczyszczacz. Sieci 5 GHz nie są obsługiwane. Jeśli oczyszczacz jest podłączony do routera dwuzakresowego, przełącz się na pasmo 2,4 GHz i spróbuj ponownie sparować oczyszczacz.
- Sieci uwierzytelniania internetowego nie są obsługiwane. Publiczne sieci Wi-Fi, takie jak sieci biurowe lub hotelowe, nie są obsługiwane.
- Sprawdź, czy oczyszczacz znajduje się w zasięgu routera Wi-Fi. Możesz spróbować ustawić oczyszczacz powietrza bliżej routera Wi-Fi.
- Sprawdź, czy hasło do sieci Wi-Fi jest prawidłowe. W hasle wielkość znaków ma znaczenie.
- Spróbuj ponownie przeprowadzić konfigurację zgodnie z instrukcjami w części „Konfiguracja połączenia Wi-Fi po zmianie sieci”. Spróbuj ponownie przeprowadzić konfigurację zgodnie z instrukcjami w części „Resetowanie połączenia Wi-Fi”.
- Urządzenie powinno znajdować się z dala od innych urządzeń elektronicznych, które mogą powodować zakłócenia.
- Sprawdź, czy urządzenie mobilne jest w trybie samolotowym. Upewnij się, że tryb samolotowy jest wyłączony podczas łączenia z siecią Wi-Fi.
- Jeśli parowanie z siecią Wi-Fi nie powiedzie się kilkukrotnie, włącz transmisję danych komórkowych w smartfonie w sekcji Ustawienia i ponownie rozpocznij parowanie.
- Jeśli ikona Wi-Fi na wyświetlaczu oczyszczacza świeci się na biało, ale filtr nie jest widoczny w aplikacji, kliknij opcję „Podłącz nowe urządzenie” i dodaj oczyszczacz z listy lokalnej na stronie „Rozpocznij konfigurację”.
- Zapoznaj się z sekcją pomocy w aplikacji, aby uzyskać wyczerpujące i aktualne wskazówki na temat rozwiązywania problemów.

Cuprins

1	Purificatorul de aer	77
	Prezentarea generală a produsului (fig. ①)	77
	Prezentarea generală a comenzilor (fig. ②)	77
2	Primii pași	78
	Instalarea filtrului	78
	Indicatorul Wi-Fi	78
	Conexiunea Wi-Fi	78
3	Utilizarea purificatorului de aer	79
	Indicatorul luminos pentru calitatea aerului	79
	Pornirea și oprirea	80
	Modificarea setării modului	80
	Comutarea indicatorului de afișare	80
	Utilizarea funcției de aprindere/stingere a luminilor	80
	Verificarea stării filtrului	81
4	Curățarea și întreținerea	81
	Curățarea corpului purificatorului de aer	81
	Curățarea senzorului de particule	81
	Curățarea suprafeței filtrului	82
	Înlocuirea filtrului	82
	Resetarea filtrului	82
5	Depozitarea	83
6	Depanare	83

1 Purificatorul de aer

Felicitări pentru achiziție și bun venit la Philips!

Pentru a beneficia pe deplin de asistența oferită de Philips, înregistrează-ți produsul la www.philips.com/welcome.

Prezentarea generală a produsului (fig. ①)

- A Panou de control
- B Fanta de evacuare a aerului
- C Senzor de particule
- D Filtru NanoProtect seria 3 (FY2180/30)
- E Capac posterior

Prezentarea generală a comenzilor (fig. ②)

	Alertă de curățare a filtrului		Butonul de pornire/oprire
	Alertă de înlocuire a filtrului		Buton de comutare a modului
	Buton pentru starea filtrului/resetare		Butonul de aprindere/stingere a luminilor
	Buton de comutare a afișajului		Afișajul modului: Auto (A), Turbo (T), Moderat (M), Nocturn (N)

2 Primii pași

Instalarea filtrului

Notă: Înainte de a instala filtrul, asigură-te că purficatorul de aer este deconectat de la priza de curent.

- 1 Trage capacul posterior și scoate-l de pe aparat (fig. ③).
- 2 Scoate filtrul din aparat (fig. ④).
- 3 Îndepărtează toate materialele de ambalare ale filtrului de purificare a aerului (fig. ⑤).
- 4 Montează filtrul înapoi în aparat (fig. ⑥).
- 5 Fixează la loc capacul posterior (fig. ⑦).

Indicatorul Wi-Fi

Starea pictogramei Wi-Fi	Starea conexiunii Wi-Fi
Luminează intermitent în portocaliu	Conectare la smartphone
Luminează intermitent în alb	Se conectează la router
Luminează continuu în alb	Conectat la router
Oprit	Funcție Wi-Fi dezactivată



Conexiunea Wi-Fi

Prima conectare

- 1 Descarcă și instalează aplicația Philips „Clean Home+” de pe **App Store** sau **Google Play**.
- 2 Conectează-ți smartphone-ul sau tableta la rețeaua Wi-Fi.
- 3 Lansează aplicația „Clean Home+” și fă clic pe „Conectează un dispozitiv nou” sau apasă pe butonul „+” din partea de sus a ecranului. Urmează instrucțiunile de pe ecran pentru a conecta purficatorul de are la rețea.



Resetarea conexiunii Wi-Fi

- 1 Apasă butoanele  și  timp de 3 secunde, până când auzi un semnal sonor scurt.
↳ Indicatorul Wi-Fi  luminează intermitent în portocaliu.
- 2 Urmează pasul 3 din secțiunea „Prima conectare”.

Notă: te rugăm să consulți www.philips.com/cleanhome pentru cele mai recente informații privind sistemele de operare și dispozitivele acceptate.

3 Utilizarea purificatorului de aer

Indicatorul luminos pentru calitatea aerului

După aproximativ 30 de secunde, senzorul de particule selectează culoarea care corespunde calității aerului înconjurător în ceea ce privește nivelul de particule din aer.

Notă: culoarea indicatorului luminos pentru calitatea aerului este determinată de cel mai ridicat dintre indicii de risc citiți pentru PM_{2,5} și IAI.

PM_{2,5} se referă la particulele poluante din aer mai mici de 2,5 micrometri.

Nivelul PM _{2,5}	Culoarea indicatorului luminos pentru calitatea aerului	Nivelul de calitate a aerului
≤12	Albastru	Bună
13-35	Albastru-violet	Acceptabilă
36-55	Violet-roșu	Slabă
>55	Roșu	Foarte slabă



IAI se referă la nivelul de alergeni din aerul interior.

Nivel IAI	Culoarea indicatorului luminos pentru calitatea aerului	Nivelul de calitate a aerului
1-3	Albastru	Bună
4-6	Albastru-violet	Acceptabilă
7-9	Violet-roșu	Slabă
10-12	Roșu	Foarte slabă

Pornirea și oprirea





Notă:

- Introdu ștecherul purificatorului de aer în priză.
- Dacă purificatorul de aer rămâne conectat la priza de curent după ce este oprit, la repornire va funcționa cu setările anterioare.

- 1 Apasă butonul  pentru a porni purificatorul de aer (fig. 8).
- 2 Ecranul afișează „---” în timpul încălzirii. Apoi, purificatorul de aer afișează nivelul de PM2,5/IAI după măsurarea calității aerului (fig. 9).
- 3 Purificatorul de aer funcționează în modul Auto cu PM2,5 afișat în centrul ecranului (fig. 10).
- 4 Apasă butonul  și ține-l apăsat timp de 3 secunde pentru a opri purificatorul de aer (fig. 11).

Modificarea setării modului

Poți alege modul Automat, Turbo, Moderat sau Nocturn apăsând butonul .

- 1 **Modul Auto** (): purificatorul de aer reglează automat turația ventilatorului în funcție de calitatea aerului ambiant (fig. 12).
- 2 **Modul Turbo** (): purificatorul de aer funcționează la turația cea mai ridicată (fig. 13).
- 3 **Modul Moderat** (): purificatorul de aer funcționează la turație redusă (fig. 14).
- 4 **Modul Nocturn** (): purificatorul de aer funcționează silențios, la turație scăzută. După 3 secunde, luminozitatea ecranului se reduce (fig. 15).

Comutarea indicatorului de afișare

Notă:

- Aparatul afișează implicit nivelul PM2,5 (fig. 16 & (fig. 17)).

Utilizarea funcției de aprindere/stingere a luminilor

Poți apăsa butonul de aprindere/stingere a luminilor  pentru a stinge manual toate luminile și a opri panoul de control. Apasă orice buton pentru a activa toate luminile (fig. 18 & (fig. 19)).

Cu senzorul de lumină:

- Panoul de control poate porni și se poate opri automat sau își poate reduce automat intensitatea iluminării în funcție de lumina ambiantă.
- Când lumina ambiantă este redusă, panoul de control se va opri sau își va reduce intensitatea iluminării.

Poți apăsa orice buton pentru a activa toate luminile. Dacă nu se efectuează nicio altă operație, toate luminile se vor stinge sau își vor reduce din nou intensitatea, în concordanță cu lumina ambiantă.

Verificarea stării filtrului

- Apasă butonul de verificare/resetare a stării filtrului  pentru a verifica durata de viață curentă a filtrului (fig. 20).

Culoarea pictogramei	Afișaj (%)
Albastru	16-100
Albastru-violet	9-15
Violet-roșu	4-8
Roșu	0-3

Notă: aparatul revine la afișajul normal dacă nu se efectuează nicio operație după 3 secunde.

4 Curățarea și întreținerea

Notă:

- Nu încerca să cureți senzorul de particule cu aspiratorul.
- Oprește purificatorul de aer și deconectează-l de la priză înainte de următoarea acțiune.

Curățarea corpului purificatorului de aer

Folosește o lavetă moale și uscată pentru a curăța atât interiorul, cât și exteriorul purificatorului de aer și fanta de evacuare a aerului (fig. 21).



Curățarea senzorului de particule

Curăță senzorul de particule o dată la 2 luni pentru a asigura funcționarea optimă a aparatului.

- 1 Curăță cu o perie moale fantele de admisie și de evacuare ale senzorului de particule (fig. 22).
- 2 Curăță senzorul de particule cu un bețișor de urechi umed. Usucă bine toate componentele cu un bețișor de urechi uscat (fig. 23).

Curățarea suprafeței filtrului

Curăță suprafața filtrului cu aspiratorul atunci când pe ecran se afișează alerta de curățare a filtrului  (fig. 24).



- 1 Trage capacul posterior și scoate-l de pe aparat (fig. 3).
- 2 Scoate filtrul din aparat (fig. 4).
- 3 Curăță suprafața filtrului cu un aspirator (fig. 25).
- 4 Montează filtrul înapoi în aparat (fig. 6).
- 5 Fixează la loc capacul posterior (fig. 7).
- 6 Apasă butonul  pentru a porni aparatul (fig. 8).
- 7 Apasă și ține apăsat butonul de verificare/resetare a stării filtrului  timp de 3 secunde pentru a reseta intervalul de curățare a filtrului (fig. 26).
- 8 După curățarea filtrului, spală-te bine pe mâini (fig. 27).

Înlocuirea filtrului

Notă:



- Filtrul nu este lavabil sau reutilizabil.
- Nu mirosi filtrul, deoarece a colectat poluanții din aer.

Când filtrul trebuie înlocuit, alerta de înlocuire a filtrului  se aprinde în roșu (fig. 28).

- 1 Înlocuiește filtrul cu filtrul Philips NanoProtect seria 3 (FY2180/30).
Urmează pașii din capitolul „Instalarea filtrului”.
- 2 Apasă butonul  pentru a porni aparatul (fig. 8).
- 3 Apasă și ține apăsat butonul de verificare/resetare a stării filtrului  timp de 3 secunde pentru a reseta intervalul de curățare a filtrului (fig. 29).
- 4 După curățarea filtrului, spală-te bine pe mâini (fig. 27).

Resetarea filtrului

Poți să înlocuiești filtrul și înainte ca alerta de înlocuire a filtrului () să se afișeze pe ecran. După înlocuirea unui filtru, trebuie să resetezi manual contorul ciclului de viață al filtrului.

- 1 Apasă butonul de alimentare  timp de 3 secunde pentru a opri aparatul și scoate ștecherul din priză (fig. 8).
- 2 Introdu ștecherul în priză (fig. 30).
- 3 În 15 secunde de la pornire, ține apăsat timp de 3 secunde butoanele  și  pentru a reseta contorul duratei de viață a filtrului (fig. 31).

5 Depozitarea

- 1 Oprește purificatorul de aer și deconectează-l de la priză.
- 2 Curăță purificatorul de aer, senzorul de particule și suprafața filtrului (consultă capitolul „Curățarea și întreținerea”).
- 3 Lasă toate componentele să se usuce bine înainte de depozitare.
- 4 Ambalează filtrul într-o pungă etanșă din plastic.
- 5 Depozitează purificatorul de aer și filtrul într-un loc rece și uscat.
- 6 Spală-te întotdeauna bine pe mâini după manevrarea filtrelor.

6 Depanare

Acest capitol descrie cele mai frecvente probleme pe care le poți avea la utilizarea aparatului. Dacă nu poți rezolva problema cu ajutorul informațiilor de mai jos, contactează centrul de asistență pentru clienți din țara ta.

Problemă	Soluție posibilă
Aparatul nu funcționează corespunzător.	<ul style="list-style-type: none">• Verifică dacă ai instalat corespunzător capacul posterior.• Alerta de înlocuire a filtrelor a fost aprinsă continuu, dar încă nu ai înlocuit filtrul corespunzător. În consecință, aparatul se blochează. În acest caz, înlocuiește filtrul și ține apăsat  pentru a reseta contorul duratei de viață al filtrului.
Fluxul de aer care iese din fanta de evacuare a aerului este semnificativ mai slab decât înainte.	<ul style="list-style-type: none">• Suprafața filtrului este murdară. Curăță suprafața filtrului (consultă capitolul „Curățarea și întreținerea”).

Problemă	Soluție posibilă
<p>Calitatea aerului nu se îmbunătățește, cu toate că aparatul funcționează de o perioadă îndelungată.</p>	<ul style="list-style-type: none"> • Verifică dacă materialele de ambalare au fost scoase de pe filtru. • Filtrul nu a fost montat în aparat. Asigură-te că filtrul (FY2180/30) este instalat corect. • Senzorul de particule este umed. Nivelul de umiditate din încăpere este ridicat și produce condens. Asigură-te că senzorul de particule este curat și uscat (consultă capitolul „Curățarea și întreținerea”). • Dimensiunea camerei este mare sau calitatea aerului exterior este redusă. Pentru o performanță optimă de purificare, închide ușile și ferestrele atunci când purificatorul de aer este în funcțiune. • Există surse de poluare în interior. De exemplu, fumat, gătit, esențe, parfum sau alcool. • Filtrul se apropie de sfârșitul duratei de viață. Înlocuiește filtrul cu unul nou.
<p>Culoarea indicatorului luminos pentru calitatea aerului nu se modifică.</p>	<ul style="list-style-type: none"> • Senzorul de particule este murdar. Curăță senzorul de particule (consultă capitolul „Curățarea și întreținerea”).
<p>Aparatul emană un miros ciudat.</p>	<ul style="list-style-type: none"> • La primele utilizări, aparatul poate emana un miros de plastic. Acest lucru este normal. Cu toate acestea, dacă aparatul produce un miros de ars chiar și după eliminarea filtrelor, contactează distribuitorul Philips sau un centru de service Philips autorizat. Filtrul poate produce miros după un anumit timp de utilizare, deoarece absoarbe gazele din interior. Pentru utilizare repetată, îți recomandăm să reactivezi filtrul punându-l în lumina directă a soarelui. Dacă mirosul persistă, înlocuiește filtrul.

Problemă	Soluție posibilă
Aparatul este excesiv de zgomotos.	<ul style="list-style-type: none"> • Este normal dacă aparatul funcționează în modul Turbo. • În modul Auto, dacă aparatul este prea zgomotos, este posibil ca aparatul să funcționeze la o turație mare deoarece calitatea aerului scade sau deoarece setarea personalizată din aplicație impune o turație mai mare a ventilatorului. Poți alege modul Nocturn sau poți schimba setările din aplicație. • Sunetul anormal de puternic poate apărea și în cazul în care ceva cade în fanta de admisie a aerului. Oprește imediat aparatul și întoarce-l cu capul în jos pentru a scoate din acesta obiectele străine. • În caz de sunet anormal, contactează centrul de asistență pentru clienți din țara ta.
Aparatul continuă să indice că trebuie să înlocuiesc un filtru, cu toate că l-am înlocuit deja.	<ul style="list-style-type: none"> • Poate că nu ai resetat contorul ciclului de viață al filtrului. Pornește aparatul. Apoi apasă și ține apăsat butonul de resetare () timp de 3 secunde.
Pe ecran se afișează codul de eroare „E1”.	<ul style="list-style-type: none"> • Motorul funcționează incorect. Contactează centrul de asistență pentru clienți din țara ta.

Problemă

Soluție posibilă

Configurarea Wi-Fi nu a reușit.

- Dacă routerul la care este conectat purificatorul este dual-band și momentan nu se conectează la o rețea de 2,4 GHz, te rugăm să comuți la altă bandă a aceluiași router (2,4 GHz) și să încerci să asociezi din nou purificatorul. Rețelele de 5 GHz nu sunt acceptate. Rețelele de 5 GHz nu sunt acceptate. În cazul în care purificatorul este conectat la un router dual-band, comută la rețeaua de 2,4 GHz a routerului și încearcă să asociezi din nou purificatorul.
 - Rețelele cu autentificare pe web nu sunt acceptate. Rețelele Wi-Fi publice, cum ar fi rețelele din birouri sau hoteluri, nu sunt acceptate.
 - Verifică dacă purificatorul este în raza de acțiune a routerului Wi-Fi. Poți încerca să așezi purificatorul de aer mai aproape de routerul Wi-Fi.
 - Verifică dacă parola Wi-Fi este corectă. Parola face diferența între majuscule și minuscule.
 - Încearcă din nou configurarea cu instrucțiunile din secțiunea „Configurarea conexiunii Wi-Fi atunci când rețeaua s-a schimbat”. Încearcă din nou configurarea cu instrucțiunile din secțiunea „Resetarea conexiunii Wi-Fi”.
 - Ține aparatul la distanță de alte dispozitive electronice care pot produce interferențe.
 - Verifică dacă dispozitivul mobil este în modul avion. Asigură-te că modul avion este dezactivat atunci când te conectezi la rețeaua Wi-Fi.
 - Dacă asocierea Wi-Fi eșuează după mai multe tentative, dezactivează datele mobile pe smartphone din secțiunea Setări și reîncepe asocierea.
 - Dacă pictograma Wi-Fi de pe afișajul purificatorului este albă și stabilă, dar nu vezi purificatorul în aplicație, fă clic pe „Conectează un dispozitiv nou” și adaugă purificatorul din lista locală de pe pagina „Începe configurarea”.
 - Consultă secțiunea de asistență din aplicație pentru sfaturi de depanare extinse și la zi.
-

Содержание

1	Ваш очиститель воздуха	88
	Описание изделия (рис. ①)	88
	Описание элементов управления (рис. ②)	88
2	Начало работы	89
	Установка фильтра	89
	Индикатор Wi-Fi	89
	Подключение к сети Wi-Fi	89
3	Эксплуатация очистителя воздуха	90
	Индикатор качества воздуха	90
	Включение и выключение	91
	Переключение между режимами	91
	Переключение индикации	91
	Использование функции включения/выключения подсветки	92
	Проверка состояния фильтра	92
4	Очистка и обслуживание	93
	Очистка корпуса очистителя воздуха	93
	Очистка датчика частиц	93
	Очистка поверхности фильтра	93
	Замена фильтра	94
	Сброс показаний фильтра	94
5	Хранение	94
6	Устранение неисправностей	95

1 Ваш очиститель воздуха

Поздравляем с покупкой, и добро пожаловать в клуб Philips!

Чтобы воспользоваться всеми преимуществами поддержки Philips, зарегистрируйте продукт на веб-сайте: www.philips.com/welcome.

Описание изделия (рис. ①)

A Панель управления

B Отверстие для выхода воздуха

C Датчик частиц

D Фильтр NanoProtect серии 3 (FY2180/30)

E Задняя крышка

Описание элементов управления (рис. ②)

	Оповещение об очистке фильтра		Кнопка включения/выключения
	Оповещение о замене фильтра		Кнопка переключения режима
	Состояние фильтра/кнопка сброса		Кнопка включения/выключения подсветки
	Кнопка переключения режима отображения		Режим отображения: Автоматический (A), Турбо (T), Бережный (E), Ночной (N)

2 Начало работы

Установка фильтра

Примечание. Перед установкой фильтра убедитесь, что очиститель воздуха выключен и отключен от электросети.

- 1 Потяните за заднюю крышку и снимите ее с прибора (рис. ③).
- 2 Извлеките фильтр из прибора (рис. ④).
- 3 Снимите упаковочные материалы с воздушного фильтра (рис. ⑤).
- 4 Установите фильтр в прибор (рис. ⑥).
- 5 Установите заднюю крышку (рис. ⑦).

Индикатор Wi-Fi

Состояние значка Wi-Fi	Состояние подключения Wi-Fi
Мигает оранжевым	Подключение к смартфону
Мигает белым	Подключение к маршрутизатору
Горит белым	Подключено к маршрутизатору
Выключено	Функция Wi-Fi отключена



Подключение к сети Wi-Fi

Первое подключение

- 1 Загрузите и установите приложение Philips "Clean Home+" из **App Store** или **Google Play**.
- 2 Подключите смартфон или планшет к выбранной сети Wi-Fi.
- 3 Запустите приложение **Clean Home+** и нажмите "**Connect a New Device**" (Подключить новое устройство) или кнопку "+" в верхней части экрана. Следуйте инструкциям на дисплее, чтобы подключить очиститель воздуха к вашей сети.



Сброс настроек подключения по сети Wi-Fi

- 1 Коснитесь кнопок  и  и удерживайте их в течение 3 секунд, пока не услышите звуковой сигнал.
↳ Индикатор Wi-Fi  мигает оранжевым.
- 2 Выполните действие 3 из раздела "Первое подключение".

Примечание. Посетите страницу www.philips.com/cleanhome, чтобы получить актуальную информацию о совместимости с операционными системами и устройствами.

3 Эксплуатация очистителя воздуха

Индикатор качества воздуха

Приблизительно через 30 секунд датчик концентрации частиц в воздухе выбирает цвет, соответствующий качеству окружающего воздуха (количеству взвешенных частиц).

Примечание. Цвет индикатора качества воздуха определяется самым высоким уровнем риска среди концентраций PM2.5 и аллергенов.

PM2.5 — это загрязняющие частицы в воздухе размером менее 2,5 мкм.

Уровень PM2.5	Цвет индикатора качества воздуха	Качество воздуха
≤ 12	Синий	Хорошее
13–35	Синий-фиолетовый	Удовлетворительное
36–55	Фиолетовый-красный	Плохое
> 55	Красные	Очень плохое



IAI означает концентрацию аллергенов в помещении.

Уровень аллергенов	Цвет индикатора качества воздуха	Качество воздуха
1–3	Синий	Хорошее
4–6	Синий-фиолетовый	Удовлетворительное
7–9	Фиолетовый-красный	Плохое
10–12	Красные	Очень плохое

Включение и выключение





Примечание.

- Вставьте вилку очистителя воздуха в розетку электросети.
- Если после выключения не отключать очиститель от сети, при следующем включении он сохранит последние настройки.

- 1 Коснитесь , чтобы включить очиститель воздуха (рис. 8).
- 2 Во время прогрева на экране отобразится "----". Затем очиститель воздуха измерит качество воздуха и отобразит концентрацию частиц PM2.5 и аллергенов (рис. 9).
- 3 Очиститель воздуха работает в автоматическом режиме, а на экране отображается концентрация частиц PM2.5 (рис. 10).
- 4 Чтобы выключить очиститель воздуха, коснитесь и удерживайте кнопку  в течение 3 секунд (рис. 11).

Переключение между режимами

Вы можете выбрать Автоматический, Турбо, Бережный или Ночной режим, коснувшись кнопки .

- 1 **Автоматический режим** (): очиститель воздуха автоматически устанавливает скорость работы вентилятора в соответствии с качеством воздуха (рис. 12).
- 2 **Турборежим** (): Очиститель воздуха работает на самой высокой скорости (рис. 13).
- 3 **Бережный режим** (): Очиститель воздуха работает на низкой скорости (рис. 14).
- 4 **Ночной режим** (): В ночном режиме очиститель воздуха работает бесшумно на низкой скорости. Через 3 секунды экран прибора отключается (рис. 15).

Переключение индикации

Примечание.

- По умолчанию на дисплее прибора отображается концентрация PM2.5 (рис. 16 и рис. 17).

Использование функции включения/выключения подсветки

Вы можете вручную включать/отключать подсветку и панель управления с помощью кнопки включения/отключения  подсветки. Коснитесь любой кнопки, чтобы включить подсветку (рис. 18) и рис. 19).

С датчиком света:

- Панель управления может автоматически загораться, гаснуть или работать в режиме низкой яркости в зависимости от окружающего освещения.
- В темноте панель управления погаснет или будет работать в режиме низкой яркости.

Коснитесь любой кнопки, чтобы включить подсветку. При отсутствии дальнейших действий подсветка снова погаснет или перейдет в режим низкой яркости в соответствии с окружающим освещением.

Проверка состояния фильтра

- Коснитесь кнопки сброса/проверки состояния фильтра , чтобы проверить состояние фильтра (рис. 20).

Цвет значка	На дисплее (%)
Синий	16–100
Синий-фиолетовый	9–15
Фиолетовый-красный	4–8
Красные	0–3

Примечание. Прибор переключится в стандартный режим индикации через 3 секунды после последнего действия.

4 Очистка и обслуживание

Примечание.

- Не пытайтесь очистить датчик частиц с помощью пылесоса.
- Выключите очиститель воздуха и отключите его от электросети перед выполнением следующего действия.

Очистка корпуса очистителя воздуха

Протрите сухой мягкой тканью внутренние и внешние поверхности очистителя воздуха, а также отверстие для выхода воздуха (рис. 21).



Очистка датчика частиц

Для обеспечения оптимальной работы прибора проводите очистку датчика частиц каждые 2 месяца.

- 1 Очистите выходное и входное отверстие датчика частиц мягкой щеточкой (рис. 22).
- 2 Очистите датчик частиц с помощью ватной палочки. Удалите влагу со всех деталей с помощью сухой ватной палочки (рис. 23).

Очистка поверхности фильтра

Очистите поверхность фильтра пылесосом после того, как на экране отобразится оповещение о необходимости очистки фильтра  (рис. 24).



- 1 Потяните за заднюю крышку и снимите ее с прибора (рис. 3).
- 2 Извлеките фильтр из прибора (рис. 4).
- 3 Очистите поверхность фильтра пылесосом (рис. 25).
- 4 Установите фильтр в прибор (рис. 6).
- 5 Установите заднюю крышку (рис. 7).
- 6 Нажмите кнопку , чтобы включить прибор (рис. 8).
- 7 Коснитесь кнопки сброса/проверки состояния фильтра  и удерживайте ее в течение 3 секунд, чтобы сбросить настройки времени очистки фильтра (рис. 26).
- 8 Тщательно мойте руки после очистки фильтра (рис. 27).

Замена фильтра

Примечание.



- Этот фильтр нельзя мыть или использовать повторно.
- Не нюхайте фильтр, так как в нем скапливаются загрязняющие агенты из воздуха.

Когда требуется замена фильтра, индикатор замены фильтра  загорается красным светом (рис. 28).

- 1 Замените фильтр на Philips NanoProtect Series 3 (FY2180/30); следуйте инструкциям из раздела "Установка фильтра".
- 2 Нажмите кнопку , чтобы включить прибор (рис. 8).
- 3 Коснитесь кнопки сброса/проверки состояния фильтра  и удерживайте ее в течение 3 секунд, чтобы сбросить настройки времени очистки фильтра (рис. 29).
- 4 Тщательно мойте руки после очистки фильтра (рис. 27).

Сброс показаний фильтра

Вы также можете выполнить замену фильтра еще до того, как на экране отобразится уведомление о необходимости замены фильтра (). После замены фильтра вам потребуется вручную сбросить счетчик жизненного цикла фильтра.

- 1 Коснитесь и удерживайте кнопку  в течение 3 секунд, чтобы отключить прибор, а затем отсоедините его от электросети (рис. 8).
- 2 Вставьте вилку в розетку электросети (рис. 30).
- 3 В течение 15 секунд после включения коснитесь и удерживайте кнопки  и  в течение 3 секунд для сброса счетчика состояния фильтра (рис. 31).

5 Хранение

- 1 Выключите очиститель воздуха и отключите его от электросети.
- 2 Очистите прибор, датчик частиц и поверхность фильтра (см. раздел "Очистка и обслуживание").
- 3 Тщательно просушите все части, прежде чем убрать их на хранение.
- 4 Поместите фильтр в герметичные полиэтиленовые пакеты.
- 5 Храните очиститель воздуха и фильтр в сухом прохладном месте.
- 6 Тщательно мойте руки после проведения обслуживания фильтров.

6 Устранение неисправностей

В данной главе приведены проблемы, которые наиболее часто возникают при эксплуатации прибора. Если приведенные ниже сведения не помогают устранить проблему, обратитесь в центр поддержки покупателей в вашей стране.

Проблема	Возможное решение
Прибор не работает должным образом.	<ul style="list-style-type: none"> Проверьте правильность установки задней крышки. Индикатор замены фильтра горел постоянно, но замена фильтра не была проведена. В результате прибор был заблокирован. В этом случае необходимо заменить фильтр и сбросить показания счетчика срока службы; для этого нажмите и удерживайте кнопку .
Существенно снизилась мощность потока воздуха, поступающего из отверстия для выхода воздуха.	<ul style="list-style-type: none"> На поверхности фильтра появилась грязь. Очистите поверхности фильтра (см. раздел "Очистка и обслуживание").
Качество воздуха не улучшается, хотя прибор работает долгое время.	<ul style="list-style-type: none"> Убедитесь, что с фильтра полностью снят упаковочный материал. Фильтр не установлен в прибор. Убедитесь, что фильтр (FY2180/30) установлен должным образом. На датчике частиц скопилась влага. Высокий уровень влажности в помещении стал причиной скопления конденсата. Датчик частиц должен быть сухим и чистым (см. раздел "Очистка и обслуживание"). Помещение слишком большое или низкое качество воздуха вне помещения. Для оптимальной очистки закройте двери и окна перед включением очистителя воздуха. Также источники загрязнения могут находиться внутри помещения. К примеру, это могут быть сигареты, еда с сильным запахом, парфюм, ароматические свечи или алкоголь. Фильтр достигает конца жизненного цикла. Замените фильтр на новый.

Проблема	Возможное решение
Цвет индикатора качества воздуха не меняется.	<ul style="list-style-type: none"> • На датчике частиц скопилась грязь. Очистите датчик частиц (см. раздел "Очистка и обслуживание").
При работе прибора ощущается странный запах.	<ul style="list-style-type: none"> • В начале эксплуатации прибора может ощущаться странный запах пластика. Это нормально. Однако если прибор выделяет запах гари даже после извлечения фильтров, обратитесь в местную торговую организацию Philips или авторизованный сервисный центр Philips. Через некоторое время после начала использования фильтр может начать издавать запах, который появляется вследствие впитывания различных веществ из воздуха в помещении. Рекомендуется повторно активировать фильтр для повторного использования, поместив его под прямые солнечные лучи. Если запах по-прежнему присутствует, замените фильтр.
Прибор работает слишком громко.	<ul style="list-style-type: none"> • Работа прибора в турборежиме — это нормально. • В автоматическом режиме прибор может работать слишком громко; это может быть вызвано слишком низким качеством воздуха или ручной установкой высокой скорости работы вентилятора в приложении. Вы можете переключить прибор в режим "Сон" или изменить параметры в приложении. • Причиной странного или громкого звука может стать попадание какого-либо предмета в отверстие для выхода воздуха. Как можно скорее отключите прибор и переверните его, чтобы извлечь инородные предметы. • Если при работе прибора вы слышите странные звуки, обратитесь в центр поддержки потребителей в вашей стране.

Проблема	Возможное решение
На приборе по-прежнему горит индикатор замены фильтра, хотя замена фильтра уже была проведена.	<ul style="list-style-type: none">Возможно, вы не выполнили сброс счетчика срока службы фильтра. Включите прибор. Затем коснитесь и удерживайте кнопку сброса () в течение 3 секунд.
На экране отображается код ошибки "E1".	<ul style="list-style-type: none">Электродвигатель неисправен. Обратитесь в центр поддержки потребителей в вашей стране.

Проблема

Возможное решение

Сбой установки Wi-Fi.

- Если маршрутизатор, к которому подключен ваш очиститель воздуха, поддерживает две частоты и на данный момент не подключен к сети частотой 2,4 ГГц, переключитесь на частоту 2,4 ГГц и попробуйте повторно выполнить сопряжение очистителя воздуха. Прибор не поддерживает сети 5 ГГц. Прибор не поддерживает сети 5 ГГц. Если ваш очиститель воздуха подключен к двухдиапазонному маршрутизатору, переключитесь на сеть маршрутизатора 2,4 ГГц и повторите попытку сопряжения.
 - Сети с аутентификацией в веб-браузере также не поддерживаются. Общественные сети Wi-Fi, например офисные и гостиничные сети, не поддерживаются.
 - Убедитесь, что очиститель воздуха находится в зоне покрытия маршрутизатора Wi-Fi. Возможно, стоит придвинуть очиститель воздуха ближе к маршрутизатору Wi-Fi.
 - Убедитесь, что вы ввели верный пароль от сети Wi-Fi. Пароль необходимо вводить с учетом регистра.
 - Повторите настройку в соответствии с инструкциями в разделе "Настройка подключения к сети Wi-Fi после изменения параметров сети". Повторно выполните установку в соответствии с инструкциями в разделе "Сброс настроек подключения по сети Wi-Fi".
 - Прибор должен быть установлен вдали от других электронных устройств, которые могут стать причиной помех.
 - Проверьте, не находится ли мобильное устройство в режиме полета. Отключайте режим полета перед подключением к сети Wi-Fi.
 - Если сопряжение через Wi-Fi не удастся выполнить после нескольких попыток, отключите передачу данных по сотовой сети в настройках своего смартфона, а затем повторите попытку сопряжения.
 - Если значок Wi-Fi на дисплее вашего очистителя воздуха горит ровным белым светом, но приложение не может обнаружить прибор, нажмите "Подключить новое устройство" и добавьте очиститель из списка локальных устройств на странице "Начать установку".
 - Обратитесь к разделу справки в приложении для получения рекомендаций по устранению неисправностей.
-

Obsah

1	Váš čistič vzduchu	111
	Prehľad produktu (obr. ①)	111
	Prehľad ovládacích prvkov (obr. ②)	111
2	Začíname	112
	Inštalácia filtra	112
	Indikátor Wi-Fi	112
	Pripojenie Wi-Fi	112
3	Používanie čističa vzduchu	113
	Svetelný indikátor kvality vzduchu	113
	Zapnutie a vypnutie	113
	Zmena nastavenia režimu	114
	Prepínanie indikátora zobrazenia	114
	Používanie funkcie zapínania/vypínania svetelných indikátorov	114
	Kontrola stavu filtra	115
4	Čistenie a údržba	115
	Čistenie tela čističa vzduchu	115
	Čistenie snímača častíc	115
	Čistenie povrchu filtra	116
	Výmena filtra	116
	Vynulovanie filtra	116
5	Odkladanie	117
6	Riešenie problémov	117

1 Váš čistič vzduchu

Blahoželáme vám ku kúpe a vítame vás medzi zákazníkmi spoločnosti Philips. Ak chcete naplno využívať podporu ponúkanú spoločnosťou Philips, zaregistrujte svoj produkt na stránke www.philips.com/welcome.

Prehľad produktu (obr. ①)

- A Ovládací panel
- B Výstup vzduchu
- C Snímač častíc
- D Filter NanoProtect série 3 (FY5180/30)
- E Zadný kryt

Prehľad ovládacích prvkov (obr. ②)

	Upozornenie na čistenie filtra		Tlačidlo vypínača
	Upozornenie na výmenu filtra		Tlačidlo prepínania režimov
	Tlačidlo kontroly stavu filtra/vynulovania		Vypínač svetiel
	Tlačidlo prepínania zobrazení		Zobrazenie režimu: automatický (A), turbo (turbine symbol), mierny (normal symbol), režim spánku (sleep symbol)

2 Začínáme

Inštalácia filtra

Poznámka: Pred inštaláciou filtra skontrolujte, či je čistič vzduchu odpojený od elektrickej zásuvky.

- 1 Potiahnutím zložte zadný kryt zariadenia (obr. ③).
- 2 Vyberte zo zariadenia filter (obr. ④).
- 3 Z filtra čističa vzduchu odstráňte všetok obalový materiál (obr. ⑤).
- 4 Vložte filter do zariadenia (obr. ⑥).
- 5 Vráťte zadný kryt na miesto (obr. ⑦).

Indikátor Wi-Fi

Ikona stavu pripojenia Wi-Fi	Stav pripojenia Wi-Fi
Bliká naoranžovo	Zariadenie sa pripája k smartfónu
Bliká nabiele	Zariadenie sa pripája k smerovaču
Svieti nabiele	Zariadenie pripojené k smerovaču
Vypnutý	Funkcia Wi-Fi je vypnutá



Pripojenie Wi-Fi

Prvé pripojenie

- 1 Preveďte a nainštalujte aplikáciu „Clean Home+“ od spoločnosti Philips z obchodu **App Store** alebo **Google Play**.
- 2 Smartfón alebo tablet pripojte k vašej sieti Wi-Fi.
- 3 Spustíte aplikáciu „Clean Home+“ a kliknite na položku „Connect a New Device“ (Pripojiť nové zariadenie) alebo stlačte tlačidlo „+“ navrchu obrazovky. Podľa pokynov na obrazovke pripojte čistič vzduchu k sieti.



Resetovanie pripojenia Wi-Fi

- 1 Dotknite sa tlačidiel  a  na 3 sekundy, kým nebudete počuť pípnutie.
↳ Indikátor Wi-Fi  bliká na oranžovo.
- 2 Postupujte podľa 3 krokov v časti „Prvé pripojenie“.

Poznámka: Aktuálne informácie o podporovaných operačných systémoch a zariadeniach nájdete na stránke www.philips.com/cleanhome.

3 Používanie čističa vzduchu

Svetelný indikátor kvality vzduchu

Po približne 30 sekundách snímač častíc zvolí farbu, ktorá zodpovedá kvalite vzduchu prostredia a množstvu častíc vo vzduchu.

Poznámka: Farba svetelného indikátora kvality vzduchu sa určuje podľa indexu najvyššieho rizika z nameraných hodnôt PM2.5, a IAI.

Hodnota **PM2.5** sa vzťahuje na znečisťujúce látky vo vzduchu menšie ako 2,5 mikrometra.

Úroveň PM2.5	Farba svetelného indikátora kvality vzduchu	Úroveň kvality vzduchu
≤12	Modré	Dobré
13 – 35	Modrá – fialová	Fair
36 – 55	Fialová – červená	Nekvalitný
>55	Červená	Veľmi nekvalitný

Hodnota **IAI** sa vzťahuje na úroveň alergénov vo vzduchu v interiéri.

Úroveň IAI	Farba svetelného indikátora kvality vzduchu	Úroveň kvality vzduchu
1 – 3	Modré	Dobré
4 – 6	Modrá – fialová	Fair
7 – 9	Fialová – červená	Nekvalitný
10 – 12	Červená	Veľmi nekvalitný

Zapnutie a vypnutie

Poznámka:





- Zástrčku čističa vzduchu pripojte do elektrickej zásuvky.
- Ak čistič vzduchu po vypnutí zostane pripojený k elektrickej zásuvke, po opätovnom zapnutí bude znova pracovať s predchádzajúcim nastavením.

1 Dotknutím sa tlačidla  zapnete čistič vzduchu (obr. 8).

- 2 Počas zahrievania sa na obrazovke zobrazuje „---“. Po meraní kvality vzduchu čistič vzduchu zobrazuje úroveň IAI/PM2.5.(obr. 9).
- 3 Keď je čistič vzduchu v automatickom režime, na obrazovke sa zobrazuje hodnota PM2.5 (obr. 10).
- 4 Čistič vzduchu vypnete stlačením tlačidla  a jeho podržaním na 3 sekundy (obr. 11).

Zmena nastavenia režimu

Pomocou tlačidla  môžete vybrať automatický režim, režim turbo, mierny režim alebo režim spánku.

- 1 **Automatický režim ()**: Čistič vzduchu automaticky nastaví rýchlosť ventilátora podľa kvality okolitého vzduchu (obr. 12).
- 2 **Režim turbo ()**: Čistič vzduchu pracuje pri najvyšších otáčkach (obr. 13).
- 3 **Mierny režim ()**: Čistič vzduchu pracuje pri nízkych otáčkach (obr. 14).
- 4 **Režim spánku ()**: Čistič vzduchu pracuje potichu pri veľmi nízkych otáčkach. Po 3 sekundách sa obrazovka vypne (obr. 15).

Prepínanie indikátora zobrazenia

Poznámka:

- Zariadenie predvolene zobrazuje úroveň PM2.5 (obr. 16) a (obr. 17)).

Používanie funkcie zapínania/vypínania svetelných indikátorov

Všetky svetelné indikátory a ovládací panel môžete vypnúť aj manuálnym stlačením vypínača svetiel . Stlačením ľubovoľného tlačidla sa rozsvetia všetky svetlá (obr. 18) & (obr. 19)).

So svetelným snímačom:

- Ovládací panel sa dokáže automaticky zapnúť, vypnúť a stmavnúť podľa okolitého osvetlenia.
- Ovládací panel sa vypne alebo stmavne, keď je okolie tmavé.

Môžete ho rozsvietiť dotknutím sa akéhokoľvek tlačidla. Ak ho nebudete viac používať, displej sa znova vypne alebo stmavne, aby sa prispôbil okolitému svetlu.

Kontrola stavu filtra

- Dotknite sa tlačidla kontroly stavu filtra/vynulovania  a skontrolujte stav životnosti filtra (obr. 20).

Farba ikony	Zobrazenie (%)
Modré	16 – 100
Modrá – fialová	9 – 15
Fialová – červená	4 – 8
Červená	0 – 3

Poznámka: Po 3 sekundách nečinnosti sa obnoví bežné zobrazenie zariadenia.

4 Čistenie a údržba

Poznámka:

- Nikdy sa nepokúšajte čistiť snímač častíc pomocou vysávača.
- Pred nasledujúcim úkonom vypnite čistič vzduchu a odpojte ho od elektrickej zásuvky.

Čistenie tela čističa vzduchu

Na čistenie vnútornej a vonkajšej časti čističa vzduchu a výstupu vzduchu použite mäkkú, suchú handričku (obr. 21).



Čistenie snímača častíc

V záujme zachovania optimálnej funkčnosti zariadenia odporúčame čistiť snímač častíc každé 2 mesiace.

- 1 Vstupný a výstupný otvor snímačov častíc vyčistite jemnou kefkou (obr. 22).
- 2 Snímač častíc vyčistite vlhkou vatovou tyčinkou. Suchou vatovou tyčinkou osušte všetky súčasti (obr. 23).

Čistenie povrchu filtra

Keď sa na obrazovke zobrazí upozornenie na čistenie filtra , vyčistite povrch filtra pomocou vysávača (obr. 24).



- 1 Potiahnutím zložte zadný kryt zariadenia (obr. 3).
- 2 Vyberte zo zariadenia filter (obr. 4).
- 3 Povrch filtra vyčistite vysávačom (obr. 25).
- 4 Vložte filter do zariadenia (obr. 6).
- 5 Vráťte zadný kryt na miesto (obr. 7).
- 6 Stlačením tlačidla  zapnite zariadenie (obr. 8).
- 7 Na 3 sekundy podržte tlačidlo kontroly stavu filtra/vynulovania , čím vynulujete čas čistenia filtra (obr. 26).
- 8 Po výmene filtra si dôkladne umyte ruky (obr. 27).

Výmena filtra

Poznámka:



- Vzduchové filtre nemožno umývať ani opakovane použiť.
- K filtru nečuchajte, pretože sú v ňom zhromaždené znečisťujúce látky zo vzduchu.

Keď bude potreba vymeniť filter, upozornenie na výmenu filtra  sa rozsvieti načerveno (obr. 28).

- 1 Vymeňte filter za filter Philips NanoProtect série 3(FY2180/30). Postupujte podľa pokynov v časti „Inštalácia filtra“.
- 2 Stlačením tlačidla  zapnite zariadenie (obr. 8).
- 3 Na 3 sekundy podržte tlačidlo kontroly stavu filtra/vynulovania , čím vynulujete čas čistenia filtra (obr. 29).
- 4 Po výmene filtra si dôkladne umyte ruky (obr. 27).

Vynulovanie filtra

Filter môžete vymeniť ešte skôr, než sa na obrazovke zobrazí upozornenie na výmenu filtra (). Po výmene filtra musíte manuálne vynulovať počítadlo životnosti filtra.

- 1 Stlačením hlavného vypínača  na 3 sekundy vypnete zariadenie a odpojte ho z elektrickej zásuvky (obr. 8).
- 2 Pripojte sieťovú zástrčku k elektrickej zásuvke (obr. 30).
- 3 V priebehu 15 sekúnd po zapnutí napájania sa dotknite a na 3 sekundy podržte tlačidlo  a , čím sa vynuluje počítadlo životnosti filtra (obr. 31).

5 Odkladanie

- 1 Vypnite čistič vzduchu a odpojte ho od elektrickej zásuvky.
- 2 Vyčistite čistič vzduchu, snímač častíc a povrch filtra (pozri kapitolu „Čistenie a údržba“).
- 3 Pred uskladnením nechajte všetky súčasti dôkladne vysušiť na vzduchu.
- 4 Filter zabaľte do vzduchotesného plastového vrečka.
- 5 Čistič vzduchu a filter skladujte na chladnom a suchom mieste.
- 6 Po manipulácii s filtermi si vždy dôkladne umyte ruky.

6 Riešenie problémov

Táto kapitola uvádza najbežnejšie problémy, s ktorými by ste sa pri používaní spotrebiča mohli stretnúť. Ak na základe nižšie uvedených pokynov nedokážete problém vyriešiť, obráťte sa na stredisko služieb zákazníkom vo vašej krajine.

Problém	Možné riešenie
Zariadenie nefunguje správne.	<ul style="list-style-type: none">• Skontrolujte, či je zadný kryt správne nasadený.• Upozornenie na výmenu filtra bolo dlho zobrazené, no príslušný filter ste nevymenili. Následkom toho je zariadenie teraz zablokované. V takomto prípade vymeňte filter a dlhým stlačením tlačidla  vynulujte počítadlo životnosti filtra.
Prúd vzduchu vychádzajúci z výstupu vzduchu je podstatne slabší než predtým.	<ul style="list-style-type: none">• Povrch filtra je znečistený. Vyčistite povrch filtra (pozri kapitolu Čistenie a údržba).

Problém	Možné riešenie
Kvalita vzduchu sa nezlepšuje aj napriek tomu, že je zariadenie zapnuté dlhšiu dobu.	<ul style="list-style-type: none">• Skontrolujte, či je z filtra odstránený obalový materiál.• Filter nebol vložený do zariadenia. Uistite sa, že filter (FY2180/30) je správne vložený.• Snímač častíc je mokrý. Vysoká úroveň vlhkosti v miestnosti spôsobuje vznik kondenzácie. Uistite sa, že snímač častíc je čistý a suchý (pozri kapitolu Čistenie a údržba).• Miestnosť je veľká alebo je kvalita vonkajšieho vzduchu zlá. Optimálny výkon čistenia zaistíte zatvorením dverí a okien počas prevádzky čističa vzduchu.• V miestnosti sú interné zdroje znečistenia. Napríklad fajčenie, varenie, kadidlo, parfum alebo alkohol.• Životnosť filtra sa blíži ku koncu. Vymeňte filter za nový.
Farba svetelného indikátora kvality vzduchu sa nemení.	<ul style="list-style-type: none">• Snímač častíc je znečistený. Vyčistite snímač častíc (pozri kapitolu Čistenie a údržba).
Zo zariadenia sa šíri zvláštny zápach.	<ul style="list-style-type: none">• Pri prvých použitíach môže zo zariadenia vychádzať zápach plastu. Je to normálne. Ak však zo zariadenia vychádza zápach ako po spálení aj po odstránení filtrov, kontaktujte predajcu výrobkov značky Philips alebo autorizované servisné stredisko značky Philips. Filter môže z dôvodu absorpcie interiérových plynov po určitej dobe používania vytvárať zápach. Odporúča sa, aby ste filter znova aktivovali uložením na priame slnečné svetlo. Potom ho bude môcť znova použiť. Ak zápach naďalej existuje, filter vymeňte.

Problém	Možné riešenie
Zariadenie je príliš hlučné.	<ul style="list-style-type: none"> • Ide o normálny jav počas prevádzky zariadenia v režime turbo. • Ak je zariadenie príliš hlasné v automatickom režime, možno ide na vysoké otáčky, pretože sa kvalita vzduchu zhoršila alebo vaše prispôsobené nastavenie v aplikácii zapríčinilo chod ventilátora vo vyšších otáčkach. Môžete vybrať režim spánku alebo zmeniť nastavenia v aplikácii. • Ak sa do výstupu vzduchu dostane cudzí predmet, môže to byť tiež príčina nezvyčajných zvukov. Okamžite vypnite zariadenie, otočte ho hore nohami a vytraste z neho cudzie predmety. • Ak zariadenie vydáva nezvyčajné zvuky, obráťte sa na Stredisko starostlivosti o zákazníkov vo svojej krajine.
Zariadenie stále signalizuje potrebu výmeny filtra aj napriek tomu, že filtre sú už vymenené.	<ul style="list-style-type: none"> • Zrejme ste nevynulovali počítadlo životnosti filtra. Zapnite zariadenie. Následne pridržte tlačidlo vynulovania () na 3 sekundy.
Na obrazovke sa zobrazuje chybový kód „E1“.	<ul style="list-style-type: none"> • Motor má poruchu. Obráťte na Stredisko starostlivosti o zákazníkov vo svojej krajine.

Problém**Možné riešenie**

Nastavenie pripojenia Wi-Fi neprebehlo úspešne.

- Ak je váš čistič pripojený k dvojpásmovému smerovaču a momentálne nie je aktivované pásmo 2,4 GHz, prepnite smerovač na pásmo 2,4 GHz a pokúste sa čistič spárovať znova. Siete v pásme 5 GHz nie sú podporované. Siete v pásme 5 GHz nie sú podporované. Ak je váš čistič pripojený k dvojpásmovému smerovaču, prepnite smerovač na pásmo 2,4 GHz smerovača a pokúste sa čistič spárovať znova.
- Siete na overenie webu nie sú podporované. Verejné siete Wi-Fi, ako sú kancelárske alebo hotelové siete, nie sú podporované.
- Skontrolujte, či sa čistič nachádza v dosahu smerovača Wi-Fi. Skúste čistič vzduchu umiestniť bližšie k smerovaču Wi-Fi.
- Skontrolujte, či používate správne heslo siete Wi-Fi. Heslo rozlišuje malé a veľké písmená.
- Skúste nastavenie znova podľa pokynov uvedených v časti „Nastavenie pripojenia Wi-Fi po zmene siete“. Nastavenie zopakujte podľa pokynov v časti „Resetovanie pripojenia Wi-Fi“.
- Čistič udržujte mimo dosahu iných elektronických zariadení, ktoré by mohli spôsobovať rušenie.
- Skontrolujte, či nie je mobilné zariadenie v režime v lietadle. Pri pripájaní k sieti Wi-Fi sa uistite, že je režim v lietadle vypnutý.
- Ak párovanie Wi-Fi po niekoľkých pokusoch zlyhá, v mobilnom telefóne v časti Nastavenia zapnite mobilné dáta a párovanie vykonajte znova.
- Ak ikona Wi-Fi na displeji vášho čističa svieti nepretržite nabiele, ale vo svojej aplikácii čistič nevidíte, kliknite na možnosť „Pripojiť nové zariadenie“ a pridajte čistič z miestneho zoznamu na stránke „Začať nastavovať“.
- Rozsiahle a aktuálne tipy na riešenie problémov nájdete v pomocníkovi aplikácie.

Përmbajtja

1	Pastruesi i ajrit	100
	Paraqitja e produktit (Fig. ①)	100
	Pasqyra e kontrolleve (Fig. ②)	100
2	Hapat e parë në fillim	101
	Instalimi i filtrit	101
	Treguesi i Wi-Fi	101
	Lidhja me Wi-Fi	101
3	Përdorimi i pastruesit të ajrit	102
	Drita e cilësisë së ajrit	102
	Ndezja dhe fikja	102
	Ndryshimi i vendosjes së modalitetit	103
	Shkëmbimi i treguesve të ekranit	103
	Përdorimi i funksionit të ndezjes/fikjes së dritave	103
	Kontrolli i statusit të filtrit	104
4	Pastrimi dhe mirëmbajtja	104
	Pastrimi i trupit të pastruesit të ajrit	104
	Pastrimi i sensorit të grimcave	104
	Pastrimi i sipërfaqes së filtrit	105
	Ndërrimi i filtrit	105
	Resetimi i kohës së filtrit	105
5	Ruajtja	106
6	Zgjidhja e problemeve	106

1 Pastruesi i ajrit

Urime për blerjen dhe mirë se vini te Philips!

Për të përfituar plotësisht nga mbështetja që ofron "Philips", regjistroni produktin në faqen www.philips.com/welcome.

Paraqitja e produktit (Fig. ①)

- A Paneli i kontrollit
- B Vrima e daljes së ajrit
- C Sensori i grimcave
- D Filtri "NanoProtect" i serisë 3 (FY2180/30)
- E Kapaku i pasmë

Shqip

Pasqyra e kontrolleve (Fig. ②)

	Sinjali për pastrimin e filtrit		Butoni i ndezjes/fikjes
	Sinjali për ndërrimin e filtrit		Butoni i ndërrimit të modalitetit
	Butoni i statusit të filtrit/resetimit		Butoni i ndezjes/fikjes së dritave
	Butoni i ndërrimit të ekranit		Afishimi i modalitetit: Auto (A), Turbo (swirl), Gentle (Delikat) (crescent moon with star), Sleep (Gjumë) (swirl with star)

2 Hapat e parë në fillim

Instalimi i filtrit

Shënim: Sigurohuni që pastruesi i ajrit është i hequr nga priza elektrike përpara instalimit të filtrit.

- 1 Tërhiqni kapakun e pasmë dhe hiqeni atë nga pajisja (fig. ③).
- 2 Tërhiqni filtrin nga pajisja (fig. ④).
- 3 Hiqni të gjitha materialet e paketimit të filtrit të pastrimit të ajrit (fig. ⑤).
- 4 Vendosni sërish filtrin në pajisje (fig. ⑥).
- 5 Montoni përsëri kapakun e pasmë (fig. ⑦).

Treguesi i Wi-Fi

Statusi i ikonës së Wi-Fi	Statusi i lidhjes së Wi-Fi
Pulson në ngjyrë portokalli	Duke u lidhur me smartfonin
Pulson në ngjyrë të bardhë	Duke u lidhur me rrugëzuesin
E qëndrueshme në ngjyrë të bardhë	E lidhur me rrugëzuesin
Fikur	Funksioni Wi-Fi i çaktivizuar



Lidhja me Wi-Fi

Lidhja për herë të parë

- 1 Shkarkoni dhe instaloni aplikacionin Philips "Clean Home+" nga **App Store** ose **Google Play**.
- 2 Lidhni smartfonin ose tabletën tuaj me rrjetin Wi-Fi.
- 3 Hapni aplikacionin "Clean Home+" dhe klikoni te "**Connect a New Device**" (**Lidh një pajisje të re**) ose shtypni butonin "+" në krye të ekranit. Ndiqni udhëzimet në ekran për të lidhur pastruesin e ajrit me rrjetin tuaj.



Rivendosja e lidhjes me Wi-Fi

- 1 Mbani prekur  dhe  për 3 sekonda derisa të dëgjoni një tingull bip.
↳ Treguesi i Wi-Fi  pulson në ngjyrë portokalli.
- 2 Ndiqni hapat 3 në seksionin "**Lidhja për herë të parë**".

Shënim: Kontrolloni faqen e internetit www.philips.com/cleanhome për përditësimin më të fundit të sistemeve operative dhe të pajisjeve që mbështeten.

3 Përdorimi i pastruesit të ajrit

Drita e cilësisë së ajrit

Pas rreth 30 sekondash punë, sensori i grimcave përzgjedh ngjyrën që korrespondon me cilësinë e ajrit përreth të grimcave në ajër.

Shënim: Ngjyra e dritës së cilësisë së ajrit përcaktohet sipas indeksit të rrezikut më të lartë midis PM2.5 dhe leximeve IA1.

PM2.5 u referohet ndotësve në ajër në formën e grimcave më të vogla se 2,5 mikrometër.

Niveli i PM2.5	Ngjyra e dritës së cilësisë së ajrit	Niveli i cilësisë së ajrit
≤12	Blu	I mirë
13-35	Blu-e purpurt	I pranueshëm
36-55	E purpurt-e kuqe	I keq
>55	E kuqe	Shumë i keq

Sheqip



IA1 i referohet nivelit të alergenëve në ajrin e brendshëm.

Niveli i IA1	Ngjyra e dritës së cilësisë së ajrit	Niveli i cilësisë së ajrit
1-3	Blu	I mirë
4-6	Blu-e purpurt	I pranueshëm
7-9	E purpurt-e kuqe	I keq
10-12	E kuqe	Shumë i keq

Ndezja dhe fikja









Shënim:

- Futni spinën e pastruesit të ajrit në prizën elektrike.
- Nëse pastruesi i ajrit lihet i lidhur me prizën elektrike pasi fiket, ai do të punojë me cilësimet e mëparshme kur ndizet përsëri herën e ardhshme.

- 1 Prekni  për të ndezur pastruesin e ajrit (fig. 8).
- 2 Gjatë fazës së ngrohjes në ekran shfaqet "---". Pas kësaj, pastruesi i ajrit tregon nivelin e PM2.5/IA1 pas matjes së cilësisë së ajrit (fig. 9).
- 3 Pastruesi i ajrit punon në modalitetin automatik me PM2.5 të shfaqur në ekran (fig. 10).
- 4 Prekni dhe mbani prekur butonin  për 3 sekonda për ta fikur pastruesin e ajrit (fig. 11).

Ndryshimi i vendosjes së modalitetit

Ju mund të zgjidhni midis modalitetit "Auto" (Automatik), "Turbo" (Turbo), "Gentle" (Delikat) ose modalitetit "Sleep" (Gjumë) duke prekur butonin .



- 1 **Modaliteti "Auto" ()**: Pastruesi i ajrit përshtat automatikisht shpejtësinë e ventilatorit në përputhje me cilësinë e ajrit të ambientit (fig. ).
- 2 **Modaliteti "Turbo" ()**: Pastruesi i ajrit punon me shpejtësinë më të lartë (fig. ).
- 3 **Modaliteti "Gentle" ()**: Pastruesi i ajrit punon me shpejtësi të ulët (fig. ).
- 4 **Modaliteti "Sleep" ()**: Pastruesi i ajrit punon pa zhurmë në shpejtësi të ulët. Pas 3 sekondash, drita e ekranit fiket (fig. ).

Shkëmbimi i treguesve të ekranit

Shënim:

- Pajisja afishon në mënyrë të paracaktuar nivelin e PM2.5 (fig.  & (fig. ).

Përdorimi i funksionit të ndezjes/fikjes së dritave

Ju mund të prekni butonin e ndezjes/fikjes së dritave  për të fikur manualisht të gjitha dritat dhe panelin e kontrollit. Prekni një buton çfarëdo për të rindezur të gjitha dritat (fig.  & (fig. ).

Me sensor drite:

- Drita e panelit të kontrollit mund të ndizet, të fiket ose të errësohet automatikisht sipas dritës së ambientit.
- Drita e panelit të kontrollit do të jetë e fikur ose e errësuar nëse drita e ambientit është e errët.

Ju mund të prekni një buton çfarëdo për të rindezur të gjitha dritat. Nëse nuk kryhet asnjë veprim tjetër, të gjitha dritat do të fiken ose do të errësohen përsëri për t'u përshtatur me dritën e ambientit.

Kontrolli i statusit të filtrit

- Prekni butonin e kontrollit të statusit të filtrit/resetimit  për të kontrolluar statusin e jetëgjatësisë së punës së filtrit (fig. 20).

Ngjyra e ikonës	Shfaqja (%)
Blu	16-100
Blu-e purpurt	9-15
E purpurt-e kuqe	4-8
E kuqe	0-3

Shënim: Pajisja rikthehet përsëri në afshimin normal nëse për 3 sekonda nuk kryhet asnjë veprim tjetër.

Shqip

4 Pastrimi dhe mirëmbajtja

Shënim:

- Mos tentoni të pastroni sensorin e grimcave me fshesë me vakuum.
- Fikni pastruesin e ajrit dhe shkëputeni nga priza elektrike përpara veprimeve të mëposhtme.

Pastrimi i trupit të pastruesit të ajrit

Përdorni një leckë të butë e të thatë për pjesën brenda dhe jashtë të pastruesit të ajrit dhe për vrimën e daljes së ajrit (fig. 21).



Pastrimi i sensorit të grimcave

Pastroni sensorin e grimcave çdo 2 muaj për funksionimin optimal të pajisjes.

- 1 Pastroni hyrjen dhe daljen e sensorit të grimcave me një furçë të butë (fig. 22).
- 2 Pastroni sensorin e grimcave me një tampon pambuku të lagësht. Thani mirë të gjitha pjesët me një tampon pambuku të thatë (fig. 23).

Pastrimi i sipërfaqes së filtrit

Pastroni sipërfaqen e filtrit me fshesë me vakuum kur sinjali për pastrimin e filtrit  shfaqet në ekran (fig. 24).



- 1 Tërhiqni kapakun e pasmë dhe hiqeni atë nga pajisja (fig. 3).
- 2 Tërhiqni filtrin nga pajisja (fig. 4).
- 3 Pastroni sipërfaqen e filtrit me një fshesë me vakuum (fig. 25).
- 4 Vendosni sërish filtrin në pajisje (fig. 6).
- 5 Montoni përsëri kapakun e pasmë (fig. 7).
- 6 Prekni butonin  për të ndezur pajisjen (fig. 8).
- 7 Prekni dhe mbani prekur butonin e kontrollit të statusit të filtrit/resetimit  për 3 sekonda për të rivendosur kohën e pastrimit të filtrit (fig. 26).
- 8 Lani duart mirë pas pastrimit të filtrit (fig. 27).

Ndërrimi i filtrit

Shënim:



- Filtri nuk mund të lahet ose të përdoret përsëri.
- Mos i merrni erë filtrit, sepse ai ka ndotës të grumbulluar nga ajri.

Kur filtri duhet ndërruar, sinjali për ndërrimin e filtrit  ndizet në ngjyrë të kuqe (fig. 28).

- 1 Ndërroni filtrin me një filtër "Philips NanoProtect" të serisë 3 (FY2180/30), Ndiqni hapat në kapitullin "Instalimi i filtrit".
- 2 Prekni butonin  për të ndezur pajisjen (fig. 8).
- 3 Prekni dhe mbani prekur butonin e kontrollit të statusit të filtrit/resetimit  për 3 sekonda për të rivendosur kohën e pastrimit të filtrit (fig. 29).
- 4 Lani duart mirë pas pastrimit të filtrit (fig. 27).

Resetimi i kohës së filtrit

Ju mund ta ndërroni filtrin edhe më përpara se sinjali për ndërrimin e filtrit () të shfaqet në ekran. Pas ndërrimit të filtrit ju duhet ta resetoni manualisht numëruesin e jetëgjatësisë së filtrit.

- 1 Mbani prekur butonin e energjisë  për 3 sekonda për ta fikur pajisjen dhe shkëputeni atë nga priza elektrike (fig. 8).
- 2 Vendosni spinën në prizë (fig. 30).
- 3 Brenda 15 sekondash pas ndezjes, prekni dhe mbani prekur butonin  dhe  për 3 sekonda për të resetuar numëruesin e jetëgjatësisë së filtrit (fig. 31).

5 Ruajtja

- 1 Fikni pastruesin e ajrit dhe shkëputeni atë nga priza elektrike.
- 2 Pastroni pastruesin e ajrit, sensorin e grimcave dhe sipërfaqen e filtrit (shihni kapitullin "Pastrimi dhe mirëmbajtja").
- 3 Lërimi të gjitha pjesët të thahen plotësisht në ajër përpara se ta vendosni në ruajtje.
- 4 Mbështillni filtrin me qese plastike hermetike ndaj ajrit.
- 5 Vendoseni pastruesin e ajrit dhe filtrin e tij në ruajtje në një vend të freskët dhe të thatë.
- 6 Lani gjithmonë mirë duart pas veprimeve me filtrat.

6 Zgjidhja e problemeve

Ky kapitull përmbledh problemet më të shpeshta që mund të hasni me pajisjen. Nëse nuk keni mundësi ta zgjidhni problemin me informacionin e mëposhtëm, kontaktoni me qendrën e kujdesit për klientin në vendin tuaj.

Problemi	Zgjidhja e mundshme
Pajisja nuk punon më si duhet.	<ul style="list-style-type: none"> • Kontrolloni nëse kapaku i pasmë është montuar si duhet. • Sinjali për ndërrimin e filtrit ka qenë i ndezur në vazhdimësi, por ju nuk e keni ndërruar filtrin përkatës. Si rezultat, pajisja tani është e bllokuar. Në këtë rast, ndërroni filtrin dhe mbani gjatë shtypur butonin  për të resetuar numëruesin e jetëgjatësisë së filtrit.
Rryma e ajrit që del jashtë nga vrima e daljes së ajrit është dukshëm më e dobët sesa më parë.	<ul style="list-style-type: none"> • Sipërfaqja e filtrit është bërë pis. Pastroni sipërfaqen e filtrit (shihni kapitullin "Pastrimi dhe mirëmbajtja").

Problemi	Zgjidhja e mundshme
<p>Cilësia e ajrit nuk përmirësohet, edhe pse pajisja ka qenë në punë për një kohë të gjatë.</p>	<ul style="list-style-type: none"> • Kontrolloni nëse keni hequr nga filtri materialin e paketimit. • Filtri nuk është vendosur në pajisje. Sigurohuni që filtri (FY2180/30) është montuar saktë. • Sensori i grimcave është i lagur. Niveli i lagështisë në dhomën tuaj është i lartë dhe shkakton kondensim. Sigurohuni që sensorin e grimcave është i pastër dhe i thatë (shihni kapitullin "Pastrimi dhe mirëmbajtja"). • Dhoma është e madhe ose cilësia e ajrit jashtë është e keqe. Për një performancë optimale në pastrim, mbyllni dyert dhe dritaret gjatë kohës që përdorni pastruesin e ajrit. • Në ajrin brenda ka burime ndotëse. Për shembull tym duhani, tym gatimi, tym djegieje, parfum ose alkool. • Filtri po arrin fundin e jetëgjatësisë së përdorimit. Ndërroni filtrin me një filtër të ri.
<p>Ngjyra e dritës së cilësisë së ajrit qëndron gjithmonë e njëjtë.</p>	<ul style="list-style-type: none"> • Sensori i grimcave është bërë pis. Pastroni sensorin e grimcave (shihni kapitullin "Pastrimi dhe mirëmbajtja").
<p>Pajisja lëshon një aromë të çuditshme.</p>	<ul style="list-style-type: none"> • Herët e para që përdorni pajisjen, ajo mund të lëshojë një aromë plastike. Kjo është normale. Megjithatë, nëse pajisja lëshon një aromë djegieje edhe nëse hiqni filtrat, atëherë kontaktoni me shitësin e "Philips" ose me një qendër shërbimi të autorizuar nga "Philips". Filtri mund të lëshojë aromë pasi është përdorur për një farë kohe, për shkak të thithjes së gazeve të ajrit të brendshëm. Rekomandohet që ta riaktivizoni filtrin duke e vendosur atë në dritën direkte të diellit për të vazhduar përdorimin e tij. Nëse aroma vazhdon akoma, ndërroni filtrin.

Problemi	Zgjidhja e mundshme
Pajisja bën shumë zhurmë.	<ul style="list-style-type: none">• Është normale nëse pajisja punon në modalitetin "Turbo".• Në modalitetin "Auto", nëse pajisja bën shumë zhurmë, ka mundësi që pajisja të jetë duke punuar në shpejtësi të lartë, sepse cilësia e ajrit vjen duke u përkeqësuar ose cilësimi juaj personal në aplikacion nxit një shpejtësi të lartë të ventilatorit. Ju mund të zgjidhni modalitetin "Sleep" ose të ndryshoni cilësimet në aplikacion.• Nëse bie diçka brenda në vrimën e daljes së ajrit, ajo mund të shkaktojë nivel të lartë zhurme. Fikni menjëherë pajisjen, kthejeni atë përmbys për ta nxjerrë objektin jashtë pajisjes.• Nëse ka zhurmë jonormale, kontaktoni me qendrën e kujdesit për klientin në vendin tuaj.
Pajisja tregon ende se duhet të ndërroj filtrin, ndërkohë që e kam ndërruar atë.	<ul style="list-style-type: none">• Ndoshta nuk keni resetuar numëruesin e jetëgjatësisë së filtrit. Ndizni pajisjen. Më pas prekni dhe mbani prekur butonin e resetimit () për 3 sekonda.
Në ekran shfaqet kod i gabimit "E1".	<ul style="list-style-type: none">• Motori ka probleme funksionimi. Kontaktoni me qendrën e kujdesit për klientin në vendin tuaj.

Problemi	Zgjidhja e mundshme
Konfigurimi i Wi-Fi nuk përfundoi me sukses.	<ul style="list-style-type: none"> • Nëse pastruesit të ajrit është i lidhur në rrugëzues me bandë të dyfishtë dhe aktualisht nuk është i lidhur në një rrjet 2,4GHz, atëherë kaloni në një bandë tjetër të të njëjtit rrugëzues (2,4GHz) dhe provoni përsëri që të lidhni pastruesin e ajrit. Rrjetet 5GHz nuk mbështeten. Rrjetet 5GHz nuk mbështeten. Nëse pastruesi i ajrit është i lidhur në një rrugëzues me bandë të dyfishtë, kaloni në bandën 2,4GHz të rrugëzuesit dhe provoni përsëri që të lidhni pastruesin e ajrit. • Rrjetet e verifikimit në internet nuk mbështeten. Rrjetet Wi-Fi publike, si për shembull rrjetet e hoteleve ose zyrave, nuk mbështeten. • Kontrolloni nëse pastruesi i ajrit ndodhet brenda rrezes së rrugëzuesit Wi-Fi. Mund të provoni ta vendosni pastruesin e ajrit më pranë rrugëzuesit Wi-Fi. • Kontrolloni nëse fjalëkalimi i Wi-Fi është i saktë. Fjalëkalimi është i ndjeshëm ndaj madhësisë së germave. • Provoni përsëri me konfigurimin duke ndjekur udhëzimet në seksionin "Konfigurimi i lidhjes me Wi-Fi pas ndryshimit të rrjetit". Provoni përsëri me konfigurimin duke ndjekur udhëzimet në seksionin "Rivendosja e lidhjes me Wi-Fi". • Mbajeni pajisjen larg nga pajisjet e tjera elektrike që mund të shkaktojnë interferenca. • Kontrolloni nëse pajisja celulare është në modalitetin e avionit. Sigurohuni që të çaktivizoni modalitetin e avionit kur kryeni lidhje në një rrjet Wi-Fi. • Nëse lidhja me Wi-Fi dështon përsëri pas disa herë rresht, atëherë fikni të dhënat celulare në smartfonin tuaj në seksionin "Settings" (Cilësimet) dhe provoni përsëri me lidhjen. • Nëse ikona e Wi-Fi në ekranin e pastruesit të ajrit është e qëndrueshme në ngjyrë të bardhë, por pastruesi nuk shfaqet në aplikacion, klikoni te "Connect a New Device" (Lidh një pajisje të re) dhe shtoni pastruesin e ajrit nga lista lokale në faqen "Begin setup" (Fillo konfigurimin). • Konsultohuni në seksionin e ndihmës së aplikacionit për këshilla më të plota dhe më të reja për zgjidhjen e problemeve.

Зміст

1	Очищувач повітря	122
	Огляд виробу (мал. ①)	122
	Огляд елементів керування (мал. ②)	122
2	Початок роботи	123
	Встановлення фільтра	123
	Індикатор Wi-Fi	123
	З'єднання Wi-Fi	123
3	Використання очищувача повітря	124
	Індикатор якості повітря	124
	Увімкнення та вимкнення	125
	Змінення налаштування режиму	125
	Перемикання індикаторів на дисплеї	125
	Використання функції увімкнення/вимкнення	126
	Перевірка стану фільтра	126
4	Чищення та догляд	126
	Чищення корпусу очищувача повітря	126
	Чищення датчика частинок	127
	Чищення поверхні фільтра	127
	Заміна фільтра	127
	Скидання даних про фільтр	128
5	Зберігання	128
6	Усунення несправностей	128

1 Очищувач повітря

Вітаємо вас із покупкою та ласкаво просимо до клубу Philips!

Щоб у повній мірі користуватися підтримкою, яку пропонує Philips, зареєструйте свій виріб на веб-сайті www.philips.com/welcome.

Огляд виробу (мал. ①)

- A Панель керування
- B Вихідний отвір
- C Датчик частинок
- D Фільтр NanoProtect серії 3 (FY2180/30)
- E Задня кришка

Огляд елементів керування (мал. ②)

	Сповіщення про чищення фільтра		Кнопка увімкнення/вимкнення
	Сповіщення про заміну фільтра		Кнопка перемикавання режиму
	Кнопка стану/скидання фільтра		Кнопка увімк./вимк. підсвітки
	Кнопка перемикавання дисплея		Відображення режиму: автоматичний (A), турбо (T), делікатний (D), сну (S)

2 Початок роботи

Встановлення фільтра

Примітка. Перед встановленням фільтра переконайтеся, що очищувач повітря від'єднано від електромережі.

- 1 Потягніть за задню кришку і зніміть її із пристрою (мал. ③).
- 2 Вийміть фільтр із пристрою (мал. ④).
- 3 Зніміть із фільтра очищення усі пакувальні матеріали (мал. ⑤).
- 4 Вставте фільтр назад у пристрій (мал. ⑥).
- 5 Під'єднайте задню кришку (мал. ⑦).

Індикатор Wi-Fi

Стан піктограми Wi-Fi	Стан з'єднання Wi-Fi
Блимає оранжевим світлом	Підключення до смартфона
Блимає білим світлом	Підключення до маршрутизатора
Світлиться білим світлом	Підключено до маршрутизатора
Вимк.	Функцію Wi-Fi вимкнено

Українська



З'єднання Wi-Fi

Перше з'єднання

- 1 Завантажте і встановіть додаток Philips "Clean Home+" з **App Store** або **Google Play**.
- 2 Підключіть смартфон або планшет до мережі Wi-Fi.
- 3 Запустіть додаток "Clean Home+" та клацніть "**Під'єднати новий пристрій**" або натисніть кнопку "+" вгорі екрана. Виконайте вказівки на екрані, щоб під'єднати очищувач повітря до Вашої мережі.



Скидання з'єднання Wi-Fi

- 1 Натисніть  та  протягом 3 секунд, поки не пролунає звуковий сигнал.
↳ Індикатор Wi-Fi  блимає оранжевим світлом.
- 2 Виконайте крок 3 у розділі "Перше з'єднання".

Примітка. Перевірте наявність оновлення підтримуваної операційної системи та пристроїв на веб-сторінці www.philips.com/cleanhome.

3 Використання очищувача повітря

Індикатор якості повітря

Приблизно через 30 секунд датчик частинок вибере колір, який відповідає якості часточок повітря у приміщенні.

Примітка. Колір індикатора якості повітря залежить від найвищого показника ризику з-поміж показників PM2.5 та кімнатних алергенів (IAI).

PM2.5 позначає забруднюючі часточки повітря, які менші за 2,5 мікрметра.

Рівень PM2.5	Колір індикатора якості повітря	Рівень якості повітря
≤12	Блакитний	Хороший
13–35	Блакитний–пурпуровий	Задовільний
36–55	Пурпуровий–червоний	Поганий
>55	Червоний	Дуже поганий



IAI позначає рівень алергенів повітря у приміщенні.

Рівень IAI	Колір індикатора якості повітря	Рівень якості повітря
1–3	Блакитний	Хороший
4–6	Блакитний–пурпуровий	Задовільний
7–9	Пурпуровий–червоний	Поганий
10–12	Червоний	Дуже поганий

Увімкнення та вимкнення

Примітка.

- Вставте штепсель очищувача повітря в розетку.
- Якщо після вимкнення очищувач повітря не від'єднувати від електромережі, то після увімкнення він продовжить роботу з попередніми налаштуваннями.

- 1 Натисніть , щоб увімкнути очищувач повітря (мал. 8).
- 2 Під час увімкнення на екрані відображається індикація "----". Після визначення якості повітря очищувач повітря показує рівень PM2.5/IAI (мал. 9).
- 3 Очищувач повітря працює в автоматичному режимі, а на екрані відображається рівень PM2.5 (мал. 10).
- 4 Натисніть та утримуйте кнопку  протягом 3 секунд, щоб вимкнути очищувач повітря (мал. 11).

Змінення налаштування режиму

Можна вибрати автоматичний режим, турборежим, делікатний режим чи режим сну, натиснувши кнопку .

- 1 **Автоматичний режим** (A): очищувач повітря автоматично налаштовує швидкість вентилятора відповідно до якості повітря навколишнього середовища (мал. 12).
- 2 **Турборежим** (T): очищувач повітря працює з найвищою швидкістю (мал. 13).
- 3 **Делікатний режим** (D): очищувач повітря працює з низькою швидкістю (мал. 14).
- 4 **Режим сну** (S): очищувач повітря працює тихо з низькою швидкістю. Через 3 секунди індикатори на екрані вимикаються (мал. 15).

Перемикання індикаторів на дисплеї

Примітка.

- Пристрій за замовчуванням відображає рівень PM2.5 (мал. 16 та 17).

Використання функції увімкнення/вимкнення

Можна натиснути кнопку увімкнення/вимкнення підсвітки  вручну, щоб вимкнути всі індикатори та панель керування. Натисніть будь-яку кнопку, щоб увімкнути всі індикатори (мал. (18) та (мал. (19))).

За допомогою датчика світла:

- Панель керування може автоматично вмикатися, вимикатися або зменшувати яскравість відповідно до зовнішнього освітлення.
- Панель керування вимикається або зменшує яскравість у темряві.

Можна натиснути будь-яку кнопку, щоб активувати всі індикатори.

Якщо не буде виконано жодної дії, усі індикатори знову вимкнуться або згаснуть відповідно до зовнішнього освітлення.

Перевірка стану фільтра

- Натисніть кнопку перевірки стану/скидання фільтра , щоб перевірити стан терміну експлуатації фільтра (мал. (20)).

Колір піктограми	Дисплей (%)
Блакитний	16–100
Блакитний–пурпуровий	9–15
Пурпуровий–червоний	4–8
Червоний	0–3

Примітка. За відсутності операцій впродовж 3 секунд пристрій повертається у режим звичайного дисплея.

4 Чищення та догляд

Примітка.

- Не чистьте датчик частинок за допомогою пилососа.
- Спочатку вимкніть очищувач повітря і від'єднайте його від електромережі.

Чищення корпусу очищувача повітря

Для чищення внутрішньої і зовнішньої частин очищувача повітря та вихідного отвору для повітря використовуйте м'яку суху ганчірку (мал. (21)).



Чищення датчика частинок

Для оптимальної роботи пристрою чистіть датчик частинок кожні два місяці.

- 1 Почистіть вхідний та вихідний отвори датчика частинок м'якою щіткою (мал. 22).
- 2 Почистіть датчик частинок вологим ватним тампоном. Ретельно витріть усі частини сухим ватним тампоном (мал. 23).

Чищення поверхні фільтра

Почистіть поверхню фільтра пиლოსосом, коли на екрані з'явиться сповіщення про чищення фільтра  (мал. 24).



- 1 Потягніть за задню кришку і зніміть її із пристрою (мал. 3).
- 2 Вийміть фільтр із пристрою (мал. 4).
- 3 Почистіть поверхню фільтра за допомогою пиლოსоса (мал. 25).
- 4 Вставте фільтр назад у пристрій (мал. 6).
- 5 Під'єднайте задню кришку (мал. 7).
- 6 Натисніть кнопку , щоб увімкнути пристрій (мал. 8).
- 7 Натисніть та утримуйте кнопку перевірки стану/скидання фільтра  протягом 3 секунд, щоб скинути налаштування часу чищення фільтра (мал. 26).
- 8 Почистивши фільтр, добре помийте руки (мал. 27).

Заміна фільтра

Примітка.







- Фільтр не можна мити водою або повторно використовувати.
- Не нюхайте фільтр, оскільки в ньому зібралися забруднюючі речовини з повітря.

Коли потрібно замінити фільтр, сповіщення про заміну фільтра  засвітиться червоним світлом (мал. 28).

- 1 Замініть фільтр на Philips NanoProtect серії Z (FY2180/30). Виконайте крок розділу "Встановлення фільтра".
- 2 Натисніть кнопку , щоб увімкнути пристрій (мал. 8).
- 3 Натисніть та утримуйте кнопку перевірки стану/скидання фільтра  протягом 3 секунд, щоб скинути налаштування часу чищення фільтра (мал. 29).
- 4 Почистивши фільтр, добре помийте руки (мал. 27).

Скидання даних про фільтр

Фільтр можна замінити також до появи сповіщення про заміну фільтра () на екрані. Після заміни фільтра потрібно вручну скинути дані лічильника терміну експлуатації фільтра.

- 1 Натисніть та утримуйте кнопку живлення  протягом 3 секунд, щоб вимкнути пристрій, і від'єднайте його від розетки (мал. ).
- 2 Вставте штекер живлення у розетку (мал. ).
- 3 Протягом 15 секунд після увімкнення натисніть та утримуйте кнопки  та  на 3 секунди, щоб скинути дані лічильника терміну експлуатації фільтра (мал. ).

5 Зберігання

- 1 Вимкніть очищувач повітря і від'єднайте його від електромережі.
- 2 Почистіть очищувач повітря, датчик частинок і поверхню фільтра (див. розділ "Чищення до догляду").
- 3 Ретельно висушіть усі частини, перш ніж відкласти їх на зберігання.
- 4 Загорніть фільтр у герметичні пластикові пакети.
- 5 Зберігайте очищувач повітря та фільтр у сухому прохолодному місці.
- 6 Завжди ретельно мийте руки після роботи з фільтрами.

6 Усунення несправностей

У цьому розділі подано основні проблеми, які можуть виникнути під час використання пристрою. Якщо проблему не вдається вирішити за допомогою інформації, поданої нижче, зверніться до Центру обслуговування клієнтів у своїй країні.

Проблема	Можливе рішення
Пристрій не працює належним чином.	<ul style="list-style-type: none">• Перевірте, чи задню кришку встановлено належним чином.• Сповіщення про заміну фільтра довгий час світилося, але Ви не замінили відповідний фільтр. Як наслідок, пристрій заблокувався. У такому разі замініть фільтр і натисніть та утримуйте , щоб скинути дані лічильника терміну експлуатації фільтра.

Проблема	Можливе рішення
Потік повітря із вихідного отвору значно слабший, ніж раніше.	<ul style="list-style-type: none"> • Поверхня фільтра брудна. Почистіть поверхню фільтра (див. розділ "Чищення до догляду").
Якість повітря не покращується, навіть якщо пристрій працював тривалий час.	<ul style="list-style-type: none"> • Переверте, чи з фільтра знято пакувальний матеріал. • Фільтр не вставлено у пристрій. Фільтр (FY2180/30) має бути встановлено належним чином. • Датчик частинок мокрий. У кімнаті високий рівень вологості, що спричиняє появу конденсату. Переверте, чи датчик частинок чистий і сухий (див. розділ "Чищення та догляд"). • Кімната велика або погана якість повітря на вулиці. Для оптимального очищення закривайте двері та вікна під час роботи очищувача. • Наявні джерела забруднення повітря у приміщенні. Наприклад, куріння, приготування їжі, парфуми чи алкоголь. • Закінчується термін експлуатації фільтра. Замініть фільтр новим.
Колір індикатора якості повітря завжди однаковий.	<ul style="list-style-type: none"> • Датчик частинок брудний. Почистіть датчик частинок (див. розділ "Чищення та догляд").
Пристрій видає дивний запах.	<ul style="list-style-type: none"> • Під час перших разів використання пристрою можлива поява запаху пластмаси. Це нормально. Однак якщо з'являється запах паленого, навіть якщо вийняти фільтри з пристрою, зверніться до дилера Philips чи до сервісного центру, уповноваженого Philips. Фільтр може видавати певний запах після використання протягом деякого часу, адже поглинає кімнатні гази. Рекомендується повторно активувати фільтр, поставивши його на сонце для повторного використання. Якщо запах не зникне, замініть фільтр.

Проблема	Можливе рішення
Пристрій надто гучно працює.	<ul style="list-style-type: none"> • Це нормально, якщо пристрій працює у режимі Turbo. • Якщо в автоматичному режимі пристрій працює надто гучно, можливо, він працює із високою швидкістю, оскільки якість повітря погіршується або персоналізоване налаштування у додатку вмикає вищу швидкість вентилятора. Можна вибрати режим сну або змінити налаштування у додатку. • У разі потрапляння стороннього предмета у вихідний отвір для повітря може лунати гучний звук. негайно вимкніть пристрій, переверніть його, щоб вийняти сторонній предмет. • Якщо чути незвичний звук, зверніться до Центру обслуговування клієнтів у своїй країні.
Пристрій продовжує повідомляти про необхідність заміни фільтра, хоча фільтр уже було замінено.	<ul style="list-style-type: none"> • Ймовірно, Ви не скинули даних лічильника терміну експлуатації фільтрів. Увімкніть пристрій. Потім натисніть та утримуйте кнопку скидання () протягом 3 секунд.
На екрані відображається код помилки "E1".	<ul style="list-style-type: none"> • Двигун несправний. Зверніться до Центру обслуговування клієнтів у своїй країні.

Не вдається встановити з'єднання Wi-Fi.

- Якщо маршрутизатор, до якого під'єднано очищувач, має подвійний діапазон і на даний час не під'єднується до мережі 2,4 ГГц, переключіться на інший діапазон того ж маршрутизатора (2,4 ГГц) і спробуйте повторно виконати спарення з очищувачем. Мережі 5 ГГц не підтримуються. Якщо маршрутизатор, до якого під'єднано очищувач, має подвійний діапазон, переключіться на інший діапазон того ж маршрутизатора (2,4 ГГц) і спробуйте повторно виконати спарення з очищувачем.
- Веб-автентифікація мереж не підтримується. Wi-Fi загального користування, такі як офісні чи готельні мережі, не підтримуються.
- Перевірте, чи очищувач знаходиться у межах діапазону маршрутизатора Wi-Fi. Можна спробувати перемістити очищувач повітря ближче до маршрутизатора Wi-Fi.
- Перевірте, чи правильний пароль Wi-Fi. Пароль розрізняє регістр символів.
- Спробуйте знову повторити налаштування, дотримуючись інструкції розділу "Налаштування з'єднання Wi-Fi у разі зміни мережі". Спробуйте знову повторити налаштування, дотримуючись інструкції розділу "Скидання з'єднання Wi-Fi".
- Тримайте пристрій подалі від інших електропристроїв, які можуть створювати перешкоди.
- Перевірте, чи мобільний пристрій не перебуває в режимі літака. Режим літака має бути вимкнено, коли Ви виконуєте підключення до мережі Wi-Fi.
- Якщо не вдається виконати спарення Wi-Fi після кількох спроб, вимкніть передачу стільникових даних на смартфоні в розділі "Налаштування" і почніть спарення знову.
- Якщо піктограма Wi-Fi на дисплеї очищувача постійно світиться білим світлом, але очищувача не видно в додатку, натисніть "Під'єднати новий пристрій" і додайте очищувач із локального списку на сторінці "Почати налаштування".
- Див. розширені та актуальні поради з усунення несправностей у розділі довідки в додатку.

