

USER MANUAL

Freezer

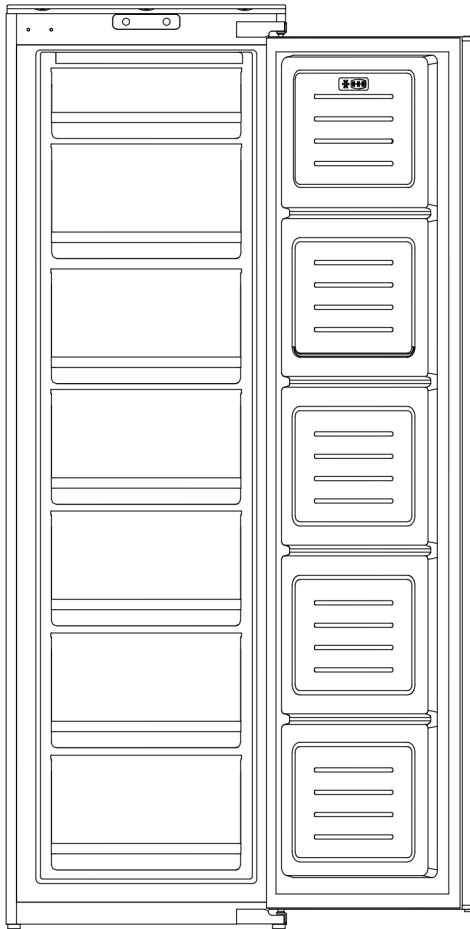

LANGUAGES

English	1
Deutsche	24
Español	50
Français	75
Italiano	101
Nederlands	126
Polskie	151
Português	178
Čeština	202
Slovenčina	225
Slovenščina	248

Thank you for purchasing this product.

Before using your refrigerator, please carefully read this instruction manual in order to maximize its performance. Store all documentation for subsequent use or for other owners. This product is intended solely for household use or similar applications such as:

- The kitchen area for personnel in shops, offices and other working environments
- On farms, by clients of hotels, motels and other environments of a residential type
- At bed and breakfasts (B&B)
- For catering services and similar applications not for retail sale.

This appliance must be used only for purposes of storage of food, any other use is considered dangerous and the manufacturer will not be responsible for any omissions. Also, it is recommended that you take note of the warranty conditions.

SAFETY INFORMATION

This guide contains many important safety information. Please, we suggest to keep these instructions in a safe place for easy reference and for a good experience with the appliance. The refrigerator contains refrigerant gas (R600a:isobutane) and insulating gas (cyclopentane), with high compatibility with the environment, that are, however, inflammable.



Caution: risk of fire

If the refrigerant circuit should be damaged:

● Avoid opening flames and sources of ignition.

- **Thoroughly ventilate the room in which the appliance is situated**

WARNING!

- **Care must be taken while cleaning/carrying the appliance to avoid touching the condenser metal wires at the back of the appliance, as you might injure your fingers and hands or damage your product.**
- **This appliance is not designed for stacking with any other appliance. Do not attempt to sit or stand on top of your appliance as it is not designed for such use. You could injure yourself or damage the appliance.**
- **Make sure that mains cable is not caught under the appliance during and after carrying/moving the appliance, to avoid the mains cable becoming cut or damaged.**
- **When positioning your**

appliance, take care not to damage your flooring, pipes, wall coverings etc. Do not move the appliance by pulling the lid or handle. Do not allow children to play with the appliance or tamper with the controls. Our company declines to accept any liability should the instructions not be followed.

- Do not install the appliance in humid, oily or dusty places, nor expose it to direct sunlight and to water.**
- Do not install the appliance near heaters or inflammable materials.**
- If there is a power failure do not open the lid. Frozen food should not be affected if the failure lasts for less than 11 hours. If the failure is longer, then the food should be checked and eaten immediately or cooked and**

then refrozen.

- **If you find that the lid of the freezer is difficult to open just after you have closed it, don' t worry. This is due to the pressure difference which will equalize and allow the lid to be opened normally after a few minutes.**
- **Do not connect the appliance to the electricity supply until all packing and transit protectors have been removed.**
- **Leave to stand for at least 4 hours before switching on the product, to allow compressor oil to settle if transported horizontally.**
- **This freezer must only be used for its intended purpose (i.e. storing and freezing of edible foodstuff).**
- **Do not store medicine or research materials in the freezer. When material that**

requires a strict control of storage temperatures is to be stored, it is possible that it will deteriorate or an uncontrolled reaction that can cause risks may occur.

- Before performing any operation, unplug the power cord from the power socket.**
- On delivery, check to make sure that the product is not damaged and that all the parts and accessories are in perfect condition.**
- If in the refrigeration system a leak is noted, do not touch the wall outlet and do not use open flames. Open the window and let air into the room. Then call a service center to ask for repair.**
- Do not use extension cords or adapters.**
- Do not excessively pull or fold the power cord or touch the plug with wet hands.**

- **Do not damage the plug and/or the power cord; this could cause electrical shocks or fires.**
- **If the supply cord is damaged, it must be replaced by the manufacturer, its service agent or similarly qualified person in order to avoid a hazard.**
- **Do not place or store inflammable and highly volatile materials such as ether, petrol, LPG, propane gas, aerosol spray cans, adhesives, pure alcohol, etc. These materials may cause an explosion.**
- **Do not use or store inflammable sprays, such as spray paint, near the freezer. It could cause an explosion or fire.**
- **Do not place objects and/or containers filled with water on the top of the appliance.**
- **We do not recommend the use of extension leads and multi-**

way adapters.

- **Do not dispose of the appliance on a fire. Take care not to damage, the cooling circuit/pipes of the appliance in transportation and in use. In case of damage do not expose the appliance to fire, potential ignition source and immediately ventilate the room where the appliance is situated.**
- **The refrigeration system positioned behind and inside the freezer contains refrigerant. Therefore, avoid damaging the tubes.**
- **Do not use electrical appliances inside the food storage compartments of the appliance, unless they are of the type recommended by the manufacturer.**
- **Do not damage the refrigerant circuit.**
- **Do not use mechanical devices or other means to accelerate**

the defrosting process, other than those recommended by the manufacturer.

- **Do not touch internal cooling elements, especially with wet hands, to avoid cracks or injuries.**
- **Maintain the ventilation openings in the appliance enclosure or in the built-in structure, free of obstruction.**
- **Do not use pointed or sharp-edged objects such as knives or forks to remove the frost.**
- **Never use hairdryers, electrical heaters or other such electrical appliances for defrosting.**
- **Do not scrape with a knife or sharp object to remove frost or ice that occurs. With these, the refrigerant circuit can be damaged, the spill from which can cause a fire or damage your eyes.**
- **Absolutely avoid the use of open flame or electrical**

equipment, such as heaters, steam cleaners, candles, oil lamps and the like in order to speed up the defrosting phase.

- **Never use water to wash the compressor position, wipe it with a dry cloth thoroughly after cleaning to prevent rust.**
- **It is recommended to keep the plug clean, any excessive dust residues on the plug can be the cause fire.**
- **The product is designed and built for domestic household use only.**
- **The guarantee will be void if the product is installed or used in commercial or non-residential domestic household premises.**
- **The product must be correctly installed, located and operated in accordance with the instructions contained in the User Instructions Booklet provided.**

- **The guarantee is applicable only to new products and is not transferable if the product is resold.**
- **Our company disclaims any liability for incidental or consequential damages.**
- **The guarantee does not in any way diminish your statutory or legal rights.**
- **Do not perform repairs on this Freezer. All interventions must be performed solely by qualified personnel.**
- **This appliance can be used by children aged from 8 years and above and by persons with reduced physical, sensory or mental capabilities or with a lack of experience and knowledge; provided that they have been given adequate supervision or instruction concerning how to use the appliance in a safe way and understand the hazards**

involved.

- **Children should not play with the appliance. Cleaning and user maintenance should not be made by children without supervision.**
- **Locks :If your Fridge/Freezer is fitted with a lock, to prevent children being entrapped keep the key out of reach and not in the vicinity of the appliance. If disposing of an old Fridge/Freezer break off any old locks or latches as a safeguard.**
- **Children aged from 3 to 8 years are allowed to load and unload this appliance.**

WARNING! When positioning the appliance, ensure the supply cord is not trapped or damaged.

WARNING! Do not locate multiple portable socket-outlets or portable power supplies at the

rear of the appliance.

To avoid contamination of food, please respect the following instructions:

- **Opening the door for long periods can cause a significant increase of the temperature in the compartments of the appliance.**
- **Clean regularly surfaces that can come in contact with food and accessible drainage systems.**
- **Store raw meat and fish in suitable containers in the refrigerator, so that it is not in contact with or drip onto other food.**
- **Two-star frozen-food compartments are suitable for storing pre-frozen food, storing or making ice-cream and making ice cubes.**
- **One-, two- and three -star compartments are not suitable for the freezing of fresh food.**

- **If the appliance is left empty for long periods, switch off, defrost, clean, dry and leave the door open to prevent mould developing within the appliance.**

WARNING! During using, service and disposal the appliance, please pay attention to symbol as left side, which is located on rear of appliance (rear panel or compressor). It' s risk of fire warning symbol. There are flammable materials in refrigerant pipes and compressor.

Please be far away from fire source during using, service and disposal.

SCRAPPING OLD APPLIANCES



This appliance is marked according to the European directive 2012/19/EU on Waste Electrical and Electronic Equipment (WEEE).

WEEE contains both polluting substances (which can cause negative consequences for the environment) and basic components (which can be re-used). It is important to have WEEE subjected to specific treatments, in order to remove and dispose properly all pollutants, and recover and recycle all materials.

Individuals can play an important role in ensuring that WEEE does not become an environmental issue; it is essential to follow some basic rules:

- WEEE should not be treated as household waste;
- WEEE should be handed over to the relevant collection points managed by the municipality or by registered companies. In many countries, for large WEEE, home collection could be present.

In many countries, when you buy a new appliance, the old one may be returned to the retailer who has to collect it free of charge on a one-to-one basis, as long as the equipment is of equivalent type and has the same functions as the supplied equipment.

Conformity

By placing the **CE** mark on this product, we are confirming compliance to all relevant European safety, health and environmental requirements which are applicable in legislation for this product.

Energy Saving

For better energy saving we suggest :

- Installing the appliance away from heat sources and not exposed to direct sunlight and in a well ventilated room.
- Avoid putting hot food into the refrigerator to avoid increasing the internal temperature and therefore causing continuous functionaliting of the compressor.
- Do not excessively stuff foods so as to ensure proper air circulation.
- Defrost the appliance in case there is ice to facilitate the transfer of cold.
- In case of absence of electrical energy, it is advisable to keep the refrigerator door closed.
- Open or keep the doors of the appliance open as little as possible

- Avoid adjusting the setting to temperatures too cold.
- Remove dust present on the rear of the appliance

Before first use

You must allow the freezer to settle for at least four hours prior to switching the power on.

It is recommended that you clean the interior of the appliance prior to first use, using a solution of bicarbonate of soda and warm water and then thoroughly drying the interior. The freezer may have an odor to it at first use. This will disappear as the appliance cools.

Please note:

The appliance will start on temperature setting 3 and work continuously until it comes down to the correct temperature.

If the appliance is switched off, you should allow five minutes before switching it on again to prevent unnecessary damage to the compressor.

Never store inflammable or explosive items and strong corrosive acids or alkalis in the appliance.

This freezer cools your food by making the inside back of the cavity cold. It is normal for frost to build up on this surface; it then dissipates and drains through a small drain at the bottom, where it evaporates harmlessly. The presence of some frosting is not a malfunction of the freezer.

Freezer use

- The freezer compartments are designed to store only frozen food.
- Never put hot or warm foods in the freezer, allow them to cool fully before putting them into the freezer.
- Follow the instructions on the food packaging for storage of frozen food. If no information is provided, foods should not be stored for more than three months after the purchase date.
- Store food in small packages (ideally less than 2.5kg). This reduces the freezing time and improves the quality of the food after thawing.
- Wrap food before putting into the freezer. To stop the wrapping sticking together, ensure it is dry.
- Label the food before freezing with information including type of food and dates of storage and expiry.
- Once food is thawed, it must not be refrozen unless it has been completely cooked. Only defrost as much food as is required to prevent wastage.
- Bottled or canned drinks should not be stored in the freezer compartment as they could explode.
- Check the rating plate to confirm the maximum amount of fresh food that can be frozen within a 24 hour period.

Do not attempt to freeze more than the maximum amount.

Storage

The freezer is for short-mid term food storage. Although low temperatures can be maintained, extended periods of food storage is not recommended.

As the cold air circulates within the freezer, the temperature can vary between the different sections. As such, foods should be stored in different sections according to type and storage term.

The bottom sections are the coldest parts of the freezer.

The top two sections have raisable flaps that stay open for ease of loading and unloading. The remaining 5 sections are drawers.

The 6th setting on the control panel, represented by the snowflake (Fig. 2), is a super freeze function. This should be used when freezing large quantities of food all at once. Activate this function 2 or 3 hours before introducing the food and do not leave it to run for more than necessary.

Leaving it to run for longer will place unnecessary strain on the cooling system. The function will automatically deactivate after approximately 24 hours.

The most energy-saving configuration requires drawers, food box and shelves to be positioned in the product, please refer to the above pictures

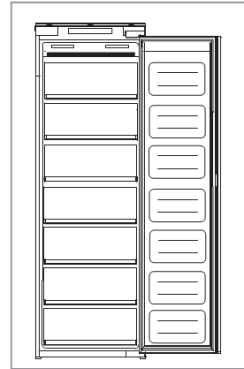

Control panel

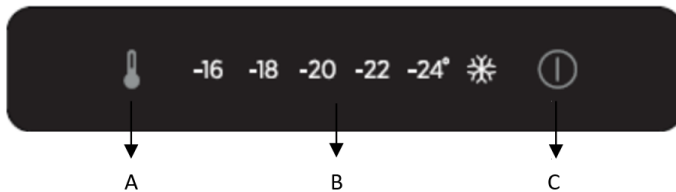

The above image is the control panel, and only the buttons on left and right are functional to control the refrigerator. The right button is to switch on/off the refrigerator, while the left button is to adjust the temperature.

A. Refrigerator temperature adjustment button

This button is used to adjust the temperature within the freezer. Press this sensor to make adjustment, and then as many times as necessary until the desired level is selected. The settings range from -16°C, -18°C, -20°C, -22°C, -24°C and super freezing function.

Start super freezing function: when super cooling selected, it means refrigerator will work at -24°C for 24 hours, after that, the function will quit automatically, then back to the original temperature setting.

Please note: Where possible, avoid having the temperature setting on super freezing function or -24°C at all of the time. This will help to alleviate strain on the compressor and refrigeration system.

B. Refrigerator temperature setting display

This display will illuminate the current temperature setting. Adjusting the temperature will cycle through this display.

Please note: You do not use numbers to change the temperature. Instead, use the refrigerator temperature adjustment button (A).

C. Power button

Press the button for 3 seconds to switch the appliance on or off.

This product has power-off or power failure memory function.

Position	Conditions
-16°C -18 °C	Summer or ambient temperature between 20-35 °C
-20°C	Spring, autumn or ambient temperature between < 20 °C
3-4	Winter, or ambient temperature between 5-15 °C
Quick freeze	Super freezing

Care and cleaning

Always disconnect the appliance from the power supply before any cleaning or maintenance.

The drawer sections should be cleaned using a solution of bicarbonate of soda and lukewarm water. Do not use abrasive products or detergents. After washing, rinse and dry thoroughly.

Clean the compartments separately by hand with a mild solution of washing up liquid and water. Do not use abrasive cleaners or detergents.

If the appliance is not to be used for prolonged periods of time, unplug and clean the appliance. The doors should be left slightly ajar to prevent the formation of mildew and unpleasant odors.

Defrosting the freezer

When the layer of frost present in the freezer compartment exceeds 3mm, it is recommended to proceed with the defrosting as it increases energy consumption.

- 1) Switch off the appliance.
- 2) Disconnect the power cord.
- 3) Remove the frozen food and temporarily place them in a cool place.
- 4) Leave the freezer door open to speed defrosting.
- 5) Collect the water on the bottom of the product.
- 6) Dry the freezer.
- 7) Reconnect the power cord and set the desired values.
- 8) Wait a moment and reintroduce the frozen foods.

WARNING:

Absolutely avoid the use of open flames or electrical appliances, such as heaters, steam cleaners, candles, oil lamps and the like to accelerate the defrosting phase.

Do not scrape with a knife or sharp object to remove frost or ice present. These can damage the refrigerant circuit, the leakage of which can cause a fire or damage your eyes.

Troubleshooting

If you have any problems with your appliance, you should check the troubleshooting prior to calling Montpellier Customer Care.

If the appliance is not working, check:

- That there is power to the appliance.
- The house fuses are intact and the fuse in the plug has not blown.
- The freezer has not been turned off
- The plug socket is functioning fine. To check this, plug another electrical appliance in to see if the socket is faulty.

If the appliance is working, but not very well, check:

- The appliance is not overloaded.
- The thermostat is set to an appropriate temperature.
- The doors are closing properly.
- The cooling system at the rear of the appliance is clean and free of dust, and not touching the rear wall.
- There is enough ventilation at the side and rear walls.
- This can be due to the decor door(s) not being properly fitted, causing the freezer door to not close properly thus letting warm air in. If you are at all unsure, ask your fitter to check the decor doors.

If the appliance is noisy, check:

- The appliance is level and stable.
- The side and rear walls are clear, and there is nothing resting on the appliance.
- Note: The cooling gas in the system may make a slight bubbling or gurgling noise, even when the compressor is not running.

If the appliance is beeping, check:

- That the door is closed.

If there's water in the base of the freezer, check:

- Check that there is some resistance when opening the door of the appliance. If it opens at the slightest touch it may mean that the door seal needs to be replaced.
- Check the door seal for any kinks, debris or damage. If you notice any, and are unable to resolve the issue yourself, contact Customer Care so that the seal can be replaced.
- This can be due to the decor door(s) not being properly fitted. If you are at all unsure, ask your fitter to check the decor doors.

If excessive ice has formed in the freezer:

- It is normal for some ice to form in the freezer. This does not constitute a fault with the appliance.
- Check that there is some resistance when opening the door of the appliance. If it opens at the slightest touch it may mean that the door seal needs to be replaced.
- Check the door seal for any kinks, debris or damage. If you notice any, and are unable to resolve the issue yourself, contact Customer Care so that the seal can be replaced.
- This can be due to the decor door(s) not being properly fitted. If you are at all unsure, ask your fitter to check the decor doors.

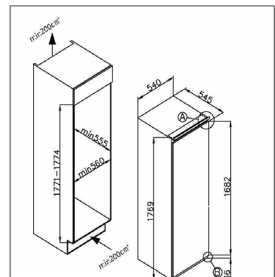

Installation preparation

This appliance must never be installed close to heat sources, e.g. heating elements or cookers, nor in damp places.

Seek the help of another individual, or two, when installing this appliance. This appliance may have sharp edges. Wear adequate PPE for the task and environment.

- To ensure the appliance is level, you should use the height adjustable feet at the front of the appliance.

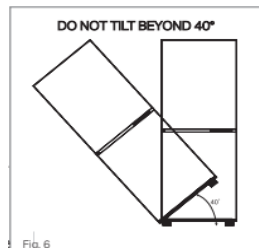

- The cooling system at the rear of the appliance must not touch the rear wall. The greater the gap, the better.
- The appliance must be installed with adequate ventilation. Ensure that there is clearance above the appliance to allow air to escape and that there is space between the rear of the appliance and the wall.

Ventilation

The main consideration when installing any refrigeration unit into a fitted kitchen is ventilation. The heat removed from the cooling compartment needs to be dissipated into the atmosphere. Incorrect ventilation can lead to premature compressor failure, excessive power consumption, total system failure and may invalidate the warranty provided with the appliance. For products intended to be installed into a tall housing unit, the following requirements need to be met:

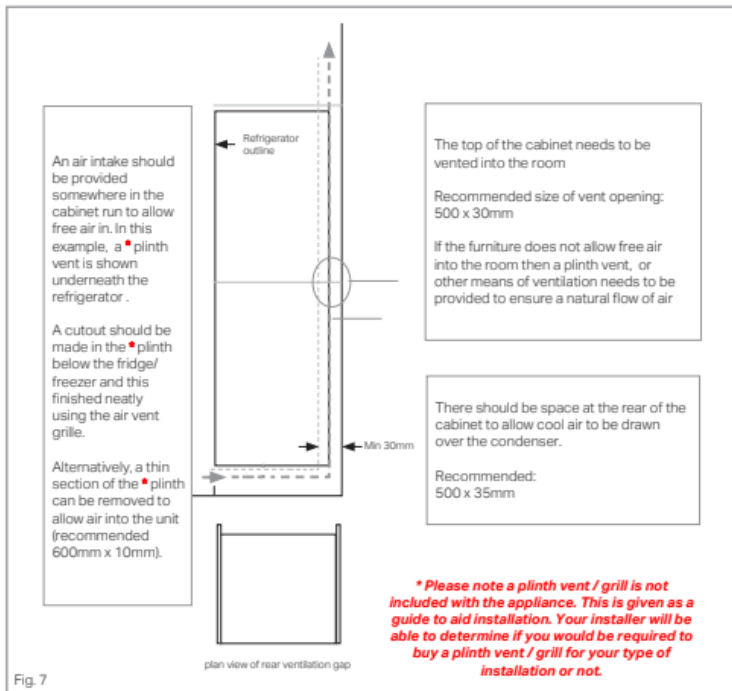

The open channel at the rear is clearly shown. For the correct operation of the appliance it is important that the top of the housing unit is not blocked off. A channel depth of 40-50mm is normal with most units.

A ventilation hole is required in the plinth of the unit; this allows air To be drawn over the compressor & heat exchange. The required air flow can be achieved by removal of a thin section of plinth (recommended 600mm x 10mm minimum).

As a rule, the more air that can get in and out, the better and more efficient the operation of the product.

Installation into the cabinet

With the help of another individual, or two, move the appliance into the cabinet. There are two metal plates at the base of the appliance. Fit the supplied white spacers (Fig. 8) to these plates, as per Fig. 9.

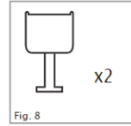

Insert the appliance into the column placing it on the opposite site of the hinges, and make sure 3–5 mm distance gap.

1

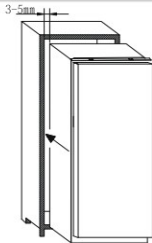

After ensuring the match between appliance door and column door, fix the plastic covers from accessories bag.

2

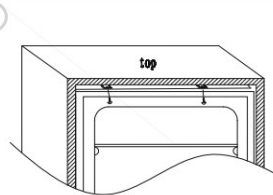

Screw the appliance lower part.

3

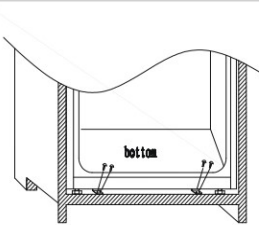

Fit the seal to the appliance, cut off the excessive part if necessary. Fit the bottom parts with plastic covers.

4



Ensure that the lips of the spacers are level with the lip of the cabinet base.

Mounting the fascia door

- Ensure that there is a gap of 3 to 4mm between the non- hinged side and the cabinet wall.
- Locate the slider in the bracket and fix the slider to the fascia door 20 to 22mm from the edge of the fascia as shown in figure 11, ensuring that the slider is positioned centrally and horizontally within the bracket. Tighten securely by hand.
- Fill the gap on the non-hinged side with the gasket/seal strip provided, as shown in Fig. 12.
- The finished look for the door sliders should be similar to those shown in Fig. 14, which shows 2 sliders in place.
- **Ensure the appliance door opens, closes and seals properly.**

Once complete, and if you are happy with the fit of the appliance in the cabinet, bend and snap the parts of the white spacers marked 'S' as shown by the dotted outline in fig. 13. Leave the rest of the spacer cover in place over the metal plates.

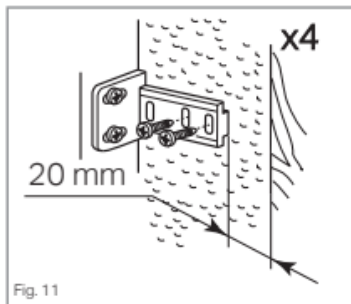

Fig. 11

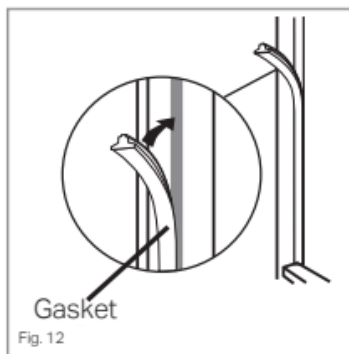

Fig. 12

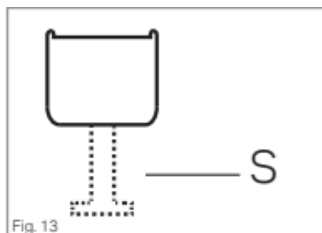

Fig. 13

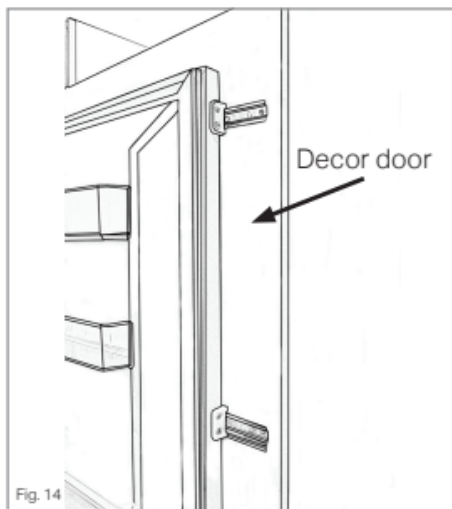

Fig. 14

Important: After completing the installation, check that the appliance is secured within the unit and that the door(s) close and open properly. If there is no resistance from the door seals when opening the doors, then it is probable that the appliance and/or decor doors are not fitted properly.

Reversing the appliance door

We recommend you seek the help of another individual to support the doors whilst performing this operation. Always wear adequate PPE (Personal Protective Equipment) for the task at hand. Prepare a surface with a soft, clean towel or similar where you can place the door during these steps.

Remove the right upper hinge cover and hinge by screwdriver .

1

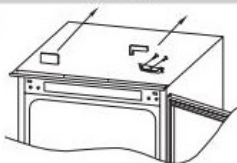

Remove the door.

2



Remove the right bottom hinge and left plastic plugs, and refit them onto the opposite side.

3



Assemble the right upper hinge to the left bottom and fit the cover.

4

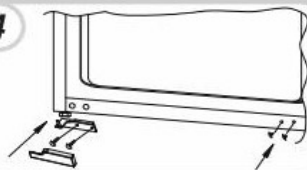

Sit the door on the bottom hinge and assemble the bottom hinge to the top, make sure 1-2-3 are very close

5



Ensuring the door seals correctly:

It is normal for the seal to be compressed after the door has been reversed. With the door closed, use a hair dryer to expand the seal and fill the gap between the door and the body of the appliance.

Take care not to use the hair dryer too close to the appliance, which could damage the seal. A distance of approximately 10cm should be adequate.

When completed, allow the seal and door to cool before touching them. Once done, the seal should remain in position.

Vielen Dank für den Kauf dieses Produkts.

Bevor Sie den Kühlschrank benutzen, lesen Sie bitte aufmerksam diese Bedienungsanleitung, um das Gerät optimal zu nutzen. Bewahren Sie alle Unterlagen für spätere Zwecke oder Nachbesitzer auf. Dieses Produkt ist nur für Privathaushalte oder ähnliche Anwendungszwecke vorgesehen:

Personalküche in Geschäften, Büros und anderen Arbeitsumgebungen
landwirtschaftliche Betriebe, Hotels, Motels und andere Wohnumgebungen
Frühstückspensionen

Party-Servicedienste und ähnliche nicht dem Einzelverkauf dienende Anwendungen.
Dieses Gerät darf nur zur Lagerung von Lebensmitteln benutzt werden. Jede andere Benutzung gilt als gefährlich und führt zum Haftungsausschluss des Herstellers.
Darüber hinaus sollten Sie die Garantiebedingungen beachten.

SICHERHEITSHINWEISE

Dieser Leitfaden enthält viele wichtige Sicherheitshinweise. Bewahren Sie diese Anweisungen bitte sicher auf, um darauf zurückzugreifen und gute Erfahrungen mit dem Gerät zu machen. Der Kühlschrank enthält ein Kältemittelgas (R600a: Isobutan) und ein Isoliergas (Cyclopentan). Diese sind zwar umweltverträglich, aber auch entzündlich.



Vorsicht: Brandgefahr

Falls der Kühlkreislauf beschädigt ist:

- **Vermeiden Sie offene Flammen und Zündquellen.**

Lüften Sie gründlich den Raum, in dem sich das Gerät befindet.

WARNUNG!

- **Beim Reinigen/Tragen des Geräts ist darauf zu achten, die Metalldrähte des Kondensators auf der Geräterückseite nicht zu berühren, um sich nicht die Finger oder die Hand zu verletzen oder das Gerät zu beschädigen.**
- **Dieses Gerät ist nicht dafür vorgesehen, mit anderen Geräten gestapelt zu werden. Versuchen Sie nicht, auf dem Gerät zu sitzen oder zu stehen, weil es dafür nicht konzipiert**

ist. Sie könnten sich verletzen oder das Gerät beschädigen.

- **Achten Sie darauf, dass sich das Netzkabel beim und nach dem Transportieren/Bewegen des Geräts nicht darunter verfängt, um eine etwaige Beschädigung zu vermeiden.**
- **Achten Sie beim Aufstellen des Geräts darauf, Bodenbeläge, Leitungen, Wandverkleidungen usw. nicht zu beschädigen. Bewegen Sie das Gerät keinesfalls, indem Sie an der Tür oder am Griff ziehen. Achten Sie darauf, dass Kinder weder mit dem Gerät spielen noch an den Bedienelementen hantieren. Unser Unternehmen lehnt jede Haftung ab, wenn die Anweisungen nicht befolgt wurden.**
- **Das Gerät darf weder an feuchten, öligen oder staubigen Orten installiert noch direkter**

Sonneneinstrahlung und Wasser ausgesetzt werden.

- **Installieren Sie das Gerät nicht in der Nähe von Heizungen oder brennbaren Materialien.**
- **Öffnen Sie bei einem Stromausfall nicht die Tür. Falls der Ausfall nicht länger als 20 Stunden anhält, sollten tiefgekühlte Lebensmittel unbeschädigt bleiben. Bei einem längeren Stromausfall sollten die Lebensmittel geprüft und umgehend verzehrt oder gekocht und erneut eingefroren werden.**
- **Falls Sie sich die Tür der Gefriereinheit nach dem Schließen nur schwer wieder öffnen lässt, ist dies kein Problem. Dies liegt an der Druckdifferenz, die ausgeglichen wird, so dass sich die Tür nach ein paar Minuten wieder normal öffnen lässt.**
- **Schließen Sie das Gerät erst an**

der Netzstromversorgung an, nachdem sämtliche Verpackungs- und Schutzmaterialien entfernt wurden.

- **Lassen Sie das Gerät mindestens 4 Stunden lang stehen, bevor Sie es einschalten, damit sich das Kompressoröl nach einem horizontalen Transport absetzen kann.**
- **Dieser Gefrierschrank darf nur für den vorgesehenen Zweck benutzt werden (d. h. Lagern und Einfrieren von Lebensmitteln).**
- **Lagern Sie weder Medizin noch Forschungsmaterialien im Gerät. Falls Stoffe gelagert werden, die eine strenge Kontrolle der Lagertemperatur erfordern, kann es sein, dass diese verderben oder eine unkontrollierte Reaktion auftritt, die Risiken nach sich**

ziehen kann.

- **Ziehen Sie den Netzstecker, bevor Sie am Gerät hantieren.**
- **Kontrollieren Sie bei der Anlieferung, dass das Gerät unbeschädigt ist und alle Teile sowie das Zubehör in einwandfreiem Zustand sind.**
- **Sollten Sie eine Undichtigkeit im Kühlsystem feststellen, dürfen Sie weder die Steckdose berühren noch offenes Feuer benutzen. Öffnen Sie das Fenster und lassen Sie frische Luft ins Zimmer. Wenden Sie sich dann zwecks Reparatur an einen Kundendienst.**
- **Verwenden Sie keine Verlängerungskabel oder Adapter.**
- **Ziehen Sie nicht übermäßig stark am Stromkabel und fassen Sie den Stecker nicht mit feuchten Händen an.**
- **Der Stecker und/oder das Stromkabel dürfen nicht**

beschädigt werden, weil dies zu einem Stromschlag oder Brand führen kann.

- **Ein beschädigtes Netzkabel muss vom Hersteller, dem zugelassenen Kundendienst oder ähnlich qualifizierten Stellen ausgewechselt werden, um Gefahren vorzubeugen.**
- **Halten Sie brennbare und hochflüchtige Stoffe wie Äther, Benzin, Flüssiggas, Propangas, Spraydosen, Klebemittel, reinen Alkohol usw. fern, weil diese zu einer Explosion führen können.**
- **Benutzen oder lagern Sie keine brennbaren Sprays wie Sprühfarbe in der Nähe des Geräts, weil dies zu einer Explosion oder einem Brand führen könnte.**
- **Stellen Sie keine mit Wasser gefüllten Gegenstände und/oder Behältnisse oben auf dem Gerät ab.**

- **Es sollten weder Verlängerungskabel noch Mehrfachsteckdosen benutzt werden.**
- **Werfen Sie das Gerät nicht ins Feuer. Achten Sie beim Transport und Gebrauch darauf, den Kühlkreislauf oder die Leitungen des Geräts nicht zu beschädigen. Halten Sie das Gerät im Schadensfall von Feuer und potenziellen Zündquellen fern und lüften Sie umgehend den Raum, in dem sich das Gerät befindet.**
- **Das hinter und im Gerät installierte Kühlsystem enthält ein Kältemittel. Vermeiden Sie daher jegliche Beschädigung der Leitungen.**
- **Benutzen Sie keine elektrischen Vorrichtungen in den Lebensmittel-Lagerfächern des Geräts, sofern diese nicht ausdrücklich vom Hersteller empfohlen wurden.**

- **Beschädigen Sie keinesfalls den Kühlkreislauf.**
- **Benutzen Sie außer den vom Hersteller empfohlenen Mitteln keine mechanischen Geräte oder andere Hilfsmittel, um den Abtauvorgang zu beschleunigen.**
- **Benutzen Sie keine elektrischen Vorrichtungen in den Lebensmittel-Lagerfächern, sofern diese nicht ausdrücklich vom Hersteller empfohlen wurden.**
- **Berühren Sie nicht die inneren Kühlelemente, insbesondere nicht mit nassen Händen, um Risse oder Verletzungen zu vermeiden.**
- **Halten Sie die Lüftungsöffnungen im Gehäuse des Geräts oder der Einbaustruktur frei von Verstopfungen.**
- **Benutzen Sie keine spitzen oder scharfkantigen**

Gegenstände wie Messer oder Gabeln, um Eisbildungen zu entfernen.

- **Benutzen Sie keinesfalls Haartrockner, Elektroheizgeräte oder andere derartige Elektrogeräte, um das Gerät abzutauen.**
- **Sollten sich Eisablagerungen gebildet haben, dürfen diese keinesfalls mit einem Messer oder einem anderen scharfen Gegenstand entfernt werden. Sollte dadurch der Kühlkreislauf beschädigt werden, könnte austretendes Kältemittel einen Brand auslösen oder Ihre Augen schädigen.**
- **Benutzen Sie keine mechanischen Geräte oder andere Ausrüstungen, um den Abtauvorgang zu beschleunigen.**
- **Vermeiden Sie unter allen Umständen die Benutzung von**

offenem Feuer oder elektrischen Geräte wie Heizungen, Dampfreinigern, Kerzen, Öllampen und dergleichen, um den Abtauvorgang zu beschleunigen.

- **Reinigen Sie den Kompressor keinesfalls mit Wasser, sondern reiben Sie ihn mit einem trockenen Tuch gründlich ab, um Rostbildung zu vermeiden.**
- **Der Stecker sollte saubergehalten werden, weil übermäßige Staubablagerungen auf dem Stecker zu einem Brand führen können.**
- **Dieses Gerät ist ausschließlich für den Einsatz in einem Privathaushalt konzipiert und gefertigt.**
- **Die Garantie erlischt, wenn das Gerät in gewerblichen oder anderen nicht privaten**

**Haushaltseinrichtungen
installiert wird.**

- **Das Gerät muss ordnungsgemäß entsprechend den Anweisungen im beiliegenden Benutzerhandbuch installiert, aufgestellt und betrieben werden.**
- **Die Garantie gilt nur für Neuprodukte und ist beim Verkauf des Geräts nicht übertragbar.**
- **Unser Unternehmen haftet nicht für Neben- oder Folgeschäden.**
- **Die Garantie beeinträchtigt in keiner Weise Ihre gesetzlichen Ansprüche.**
- **Führen Sie keine Reparaturen an diesem Gerät durch. Alle Maßnahmen dürfen nur von qualifiziertem Personal vorgenommen werden.**
- **Wenn Sie ein altes Produkt mit einem Schloss oder einer**

**Verriegelung an der Tür
entsorgen, stellen Sie sicher,
dass es in einem sicheren
Zustand belassen wird, sodass
Kinder nicht darin
eingeschlossen werden
können.**

- **Dieses Gerät darf von Kindern ab 8 Jahren und Personen mit eingeschränkten körperlichen, sensorischen oder geistigen Fähigkeiten oder ohne Erfahrung und Wissen benutzt werden, wenn sie beaufsichtigt werden oder Anweisungen für den sicheren Gebrauch des Geräts erhalten und die damit verbundenen Gefahren verstanden haben.**
- **Kinder dürfen keinesfalls mit dem Gerät spielen. Kinder dürfen das Gerät nur unter Beaufsichtigung reinigen und instandhalten.**
- **Schlösser: Falls Ihr Kühl-/Gefrierschrank ein Schloss**

hat, um zu verhindern, dass Kinder eingeschlossen werden können, ist der Schlüssel außerhalb der Reichweite von Kindern und nicht in der Nähe des Geräts aufzubewahren. Beim Entsorgen eines alten Kühl-/Gefrierschranks sind vorhandene Schlösser oder Riegel aus Sicherheitsgründen zu entfernen.

- **Kinder im Alter von 3 bis 8 Jahren dürfen dieses Gerät befüllen und entleeren.**

WARNUNG! Achten Sie bei der Positionierung des Gerätes darauf, dass das Netzkabel nicht eingeklemmt oder beschädigt ist.

WARNUNG! Es dürfen keine Mehrfachsteckdosen oder tragbare Netzteile auf der Rückseite des Geräts positioniert werden.

Um eine Kontamination von Lebensmitteln zu vermeiden, beachten Sie bitte die folgenden

Anweisungen:

- **Ein längeres Öffnen der Tür kann zu einem deutlichen Temperaturanstieg in den Fächern des Gerätes führen.**
- **Reinigen Sie regelmäßig Oberflächen, die mit Lebensmitteln in Berührung kommen können, sowie zugängliche Drainagesysteme.**
- **Reinigen Sie die Wasserbehälter, falls sie 48 Stunden lang nicht benutzt wurden; spülen Sie das an einer Wasserleitung angeschlossene Wassersystem durch, falls 5 Tage lang kein Wasser eingespeist wurde.**
- **Lagern Sie rohes Fleisch und Fisch in geeigneten Behältern im Kühlschrank, damit diese nicht mit anderen Lebensmitteln in Berührung kommen oder auf diese tropfen.**
- **Zwei-Sterne-Tiefkühlfächer**

(sofern vorhanden) eignen sich für die Lagerung von vorgefrorenen Lebensmitteln, die Lagerung oder Herstellung von Eiscreme und die Herstellung von Eiswürfeln.

- Ein-, Zwei- und Drei-Sterne-Fächer (sofern vorhanden) sind nicht für das Einfrieren von frischen Lebensmitteln geeignet.**
- Falls das Gerät über einen längeren Zeitraum leer bleibt, schalten Sie es aus, tauen es ab, reinigen und trocknen es, und lassen dann die Tür offen, um Schimmelbildung im Gerät zu vermeiden.**

WARNUNG! Beachten Sie beim Gebrauch, bei Instandhaltungsmaßnahmen und bei der Entsorgung bitte das Symbol auf der Geräterückseite (Rückwand oder Kompressor). Dieses Symbol weist auf eine potenzielle Brandgefahr hin. In

den K hlleitungen und im Kompressor befinden sich brennbare Stoffe.

Achten Sie beim Gebrauch, bei Instandhaltungsmanahmen und bei der Entsorgung auf ausreichenden Abstand zu Feuerquellen.

GERTEENTSORGUNG



Dieses Gert ist entsprechend der EU-Richtlinie 2012/19/EC f r Elektro- und Elektronik-Altgerte (WEEE) gekennzeichnet.

Elektro- und Elektronik-Altgerte enthalten sowohl umweltschdliche Stoffe (die negativen Folgen f r die Umwelt verursachen) und grundlegenden Komponenten (die wiederverwendet werden k nnen). Es ist wichtig, Elektro- und Elektronik-Altgerte spezifischen Behandlungen zu unterziehen, um alle Schadstoffe zu entfernen und ordnungsgem zu entsorgen sowie alle Materialien zu recyceln.

Einzelpersonen k nnen eine wichtige Rolle dabei spielen, aus Elektro- und Elektronik-Altgerten kein Umweltproblem zu machen, da die Einhaltung einiger Grundregeln unerlsslich ist:

Elektro- und Elektronik-Altgerte d rfen nicht als Hausm ll entsorgt werden; Elektro- und Elektronik-Altgerte m ssen den entsprechenden Sammelstellen der Gemeinde oder davon registrierten Unternehmen  bergeben. Viele Lnder bieten m glicherweise die Abholung zu Hause f r groe Elektro- und Elektronik-Altgerte. In vielen Lndern k nnen beim Kauf eines neuen Gerts Altgerte an Hndler, die einen kostenlosen 1-zu-1-Umtausch vornehmen m ssen, zur ckgegeben werden, solange das Gert demselben Typ entspricht und  ber die gleichen Funktionen wie das bereitgestellte Gert verf gt.

Konformität

Mit der Verwendung des  -Kennzeichens auf diesem Produkt bestätigen wir, dass sämtliche relevanten Sicherheits-, Gesundheits- und Umweltvorschriften eingehalten werden, die für dieses Produkt in Europa gesetzlich festgelegt sind.

Energieeinsparung

Empfehlungen für eine optimale Energieeinsparung:

Installieren Sie das Gerät nicht in der Nähe von Wärmequellen, setzen Sie es nicht direkter Sonneneinstrahlung aus, und sorgen Sie für ausreichende Luftzirkulation.

Legen Sie keine heißen Lebensmittel in den Kühlschrank, um einen Anstieg der Innentemperatur und den andauernden Betrieb des Kompressors zu vermeiden.

Lagern Sie nicht zu viele Lebensmittel, um eine ausreichende Luftzirkulation zu gewährleisten.

Tauen Sie das Gerät ab, falls sich Eis gebildet hat, um die Kühlung zu erleichtern.

Bei einem Stromausfall sollte die Kühlschranktür geschlossen gehalten werden.

Die Tür sollte nur möglichst kurz geöffnet werden oder offenstehen.

Stellen Sie den Thermostat nicht auf zu niedrige Temperaturen ein.

Entfernen Sie Staubablagerungen auf der Geräterückseite.

Vor der ersten Inbetriebnahme

Vor dem ersten Einschalten muss sich der Tiefkühlschrank mindestens vier Stunden lang absetzen.

Es wird empfohlen, den Innenraum des Geräts vor dem ersten Gebrauch mit einer Natronlauge und warmem Wasser zu reinigen und dann gründlich zu trocknen.

Bei Erstgebrauch kann der Tiefkühlschrank unangenehm riechen. Dieser Geruch wird verschwinden, sobald das Gerät abgekühlt ist.

Bitte beachten Sie:

Das Gerät startet bei einer Temperatureinstellung von 3°C und kühlt kontinuierlich, bis die richtige Temperatur erreicht ist.

Wenn das Gerät ausgeschaltet ist, sollten Sie vor dem erneuten Einschalten fünf Minuten verstreichen lassen, um unnötige Beschädigungen des Kompressors zu vermeiden.

Keine brennbaren oder explosiven Gegenstände und keine starken korrosiven Säuren oder Basen im Kühlschrank aufbewahren.

In diesem Tiefkühlschrank werden Ihre Lebensmittel gekühlt, indem die Rückseite des Innenraums abgekühlt wird. Es ist normal, dass sich auf dieser Oberfläche Frost bildet; er wird dann aufgetaut und durch einen kleinen Ablauf an der Unterseite abgelassen, wo er unschädlich verdampft. Eine gewisse Frostbildung ist keine Störung des Tiefkühlschranks.

Nutzung des Tiefkühlschranks

- Die Gefrierfächer sind ausschließlich für die Aufbewahrung gefrorener Lebensmittel vorgesehen.
- Stellen Sie niemals heiße oder warme Lebensmittel in die Kühltruhe, lassen Sie diese vollständig abkühlen, bevor Sie sie in die Kühltruhe stellen.
- Beachten Sie die Anweisungen auf der Verpackung von Lebensmitteln zur Lagerung gefrorener Lebensmittel. Sind keine Angaben vorhanden, sollten die Lebensmittel nicht länger als drei Monate nach dem Kaufdatum gelagert werden.

- Lagern Sie Lebensmittel in kleinen Verpackungen (idealerweise unter 2,5 kg). Dies verringert die Gefrierzeit und verbessert die Qualität der Lebensmittel nach dem Auftauen.
- Packen Sie Lebensmittel ein, bevor Sie sie in die Kühltruhe legen. Um zu verhindern, dass die Verpackungen zusammenkleben, müssen Sie sicherstellen, dass sie trocken sind.
- Etikettieren Sie das Lebensmittel vor dem Einfrieren mit Angaben über die Art des Lebensmittels, Datum des Einfrierens und Haltbarkeitsdatum.
- Nach dem Auftauen von Lebensmitteln dürfen diese nur dann wiedereingefroren werden, wenn sie vollständig gegart wurden. Nur so viele Lebensmittel auftauen, wie Sie verräumen, um Verschwendung zu vermeiden.
- Getränke in Flaschen oder Dosen sollten nicht in den Tiefkühlfächern aufbewahrt werden, weil sie explodieren könnten.
- Überprüfen Sie auf dem Typenschild die Höchstmenge frischer Lebensmittel, die innerhalb von 24 Stunden eingefroren werden kann.



Abb. 2

Die energiesparendste Konfiguration erfordert den Einsatz von Schubladen, Lebensmittelboxen und Regalböden im Produkt, siehe die obigen Bilder.

Versuchen Sie nicht, mehr als diese maximale Menge einzufrieren.

Lagerung

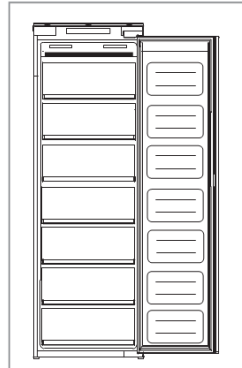
Das Tiefkühlfach ist für die kurzfristige Lagerung von Lebensmitteln bestimmt. Obwohl niedrige Temperaturen aufrechterhalten werden können, wird eine längere Lagerungszeit nicht empfohlen.

Wenn die kalte Luft im Tiefkühlschrank zirkuliert, kann die Temperatur zwischen den verschiedenen Bereichen variieren. Lebensmittel sollten daher je nach Art und Haltbarkeit in unterschiedlichen Bereichen gelagert werden.

Die unteren Abschnitte sind die kältesten Teile des Tiefkühlfachs.

Die beiden oberen Abschnitte verfügen über schwenkbare Klappen, die offen bleiben, um das Be- und Entladen zu erleichtern. Die übrigen 5 Abschnitte sind Schubladen.

Die 6. Einstellung auf dem Bedienfeld, dargestellt durch die Schneeflocke (Abb. 2), ist eine Supereinfrierfunktion. Diese sollte verwendet werden, wenn große Mengen von Lebensmitteln gleichzeitig eingefroren werden. Aktivieren Sie diese Funktion 2 oder 3 Stunden, bevor Sie das einzufrierende Lebensmittel eingeben und lassen Sie sie nicht länger als nötig laufen.

Wenn das Kühlsystem länger läuft, wird es unnötig belastet. Die Funktion wird nach ungefähr 24 Stunden automatisch deaktiviert.

Bedienfeld

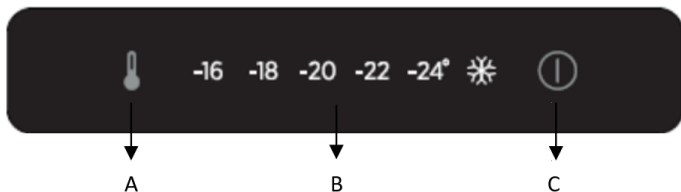

Das obige Bild ist das Bedienfeld, und nur die Tasten links und rechts dienen zur Steuerung des Kühlschranks. Die rechte Taste dient zum Ein- und Ausschalten des Kühlschranks, während die linke Taste zum Einstellen der Temperatur dient.

A. Taste zur Einstellung der Kühlschranktemperatur

Mit dieser Taste können Sie die Temperatur im Gefrierschrank einstellen. Drücken Sie diesen Sensor, um die Einstellung vorzunehmen, und dann so oft wie nötig, bis der gewünschte Pegel ausgewählt ist. Die Einstellungen reichen von -16 ° C, -18 ° C, -20 ° C, -22 ° C, -24 ° C bis zur Super-Freezing-Funktion.

Super-Gefrierfunktion starten: Wenn Super-Kühlung ausgewählt ist, bedeutet dies, dass der Kühlschrank 24 Stunden lang bei -24 ° C arbeitet. Danach wird die Funktion automatisch beendet und kehrt dann zur ursprünglichen Temperatureinstellung zurück.

Bitte beachten Sie: Wenn möglich, vermeiden Sie es, die Temperatureinstellung immer auf Superfrostfunktion oder -24 ° C einzustellen. Dies wird dazu beitragen, den Kompressor und das Kühlsystem zu entlasten.

B. Anzeige der Kühlschranktemperatureinstellung

Diese Anzeige beleuchtet die aktuelle Temperatureinstellung. Durch Einstellen der Temperatur wird diese Anzeige durchlaufen.

Bitte beachten Sie: Sie verwenden keine Zahlen, um die Temperatur zu ändern. Verwenden Sie stattdessen die Taste zur Einstellung der Kühlschranktemperatur (A).

C. Netzschalter

Drücken Sie die Taste 3 Sekunden lang, um das Gerät ein- oder auszuschalten.

Dieses Produkt verfügt über eine Speicherfunktion für Ausschalten oder Stromausfall.

Stellung	Temperaturbedingung
-16 °C -18°C	Sommer oder Raumtemperatur zwischen 20-35°C
-20°C	Frühling, Herbst oder Raumtemperatur zwischen < 20°C
3-4	Winter oder Raumtemperatur zwischen 5-15°C
Schnell-Einfrieren	Super-freezing

Pflege und Reinigung

Trennen Sie das Gerät immer von der Stromversorgung, bevor Sie es reinigen oder warten.

Die Schubladenbereiche sollten mit einer Lösung aus Natron und lauwarmem Wasser gereinigt werden. Verwenden Sie keine Scheuermittel. Nach dem Reinigen spülen und gründlich abtrocknen. Reinigen Sie die Fächer separat per Hand mit einer milden Lösung aus Spülmittel und Wasser. Verwenden Sie keine Scheuermittel.

Wenn das Gerät längere Zeit nicht benutzt werden soll, ziehen Sie den Stecker aus der Steckdose und reinigen Sie das Gerät. Die Türen sollten einen Spalt breit geöffnet gelassen werden, um die Bildung von unangenehmen Gerüchen zu verhindern.

Abtauen des Tiefkühlschranks

Wenn die im Gefrierfach vorhandene Frostsicht 3 mm überschreitet, wird empfohlen, mit dem Abtauen fortzufahren, da dies den Energieverbrauch erhöht.

- 1) Schalten Sie das Gerät aus
- 2) Ziehen Sie das Netzkabel ab.
- 3) Entfernen Sie die gefrorenen Lebensmittel und legen Sie sie vorübergehend an einen kühlen Ort.
- 4) Lassen Sie die Gefriertür offen, um das Abtauen zu beschleunigen.
- 5) Sammeln Sie das Wasser am Boden des Produkts.
- 6) Trocknen Sie den Gefrierschrank.
- 7) Schließen Sie das Netzkabel wieder an und stellen Sie die gewünschten Werte ein.
- 8) Warten Sie einen Moment und führen Sie die Tiefkühlkost wieder ein.

WARNUNG:

Vermeiden Sie unbedingt die Verwendung offener Flammen oder Elektrogeräte wie Heizungen, Dampfreiniger, Kerzen, Öllampen und dergleichen, um die Auftauphase zu beschleunigen.

Kratzen Sie nicht mit einem Messer oder einem scharfen Gegenstand, um Frost oder Eis zu entfernen. Diese können den Kältemittelkreislauf beschädigen, dessen Leckage einen Brand verursachen oder Ihre Augen schädigen kann.

Fehlerbehebung

Wenn Sie Probleme mit dem Gerät haben, sollten Sie zuerst den Abschnitt Fehlersuche und -behebung durchlesen, bevor Sie den Montpellier Kundendienst anrufen.

Wenn das Gerät nicht funktioniert, überprüfen Sie Folgendes:

- Wird das Gerät ordnungsgemäß mit Strom versorgt?
- Sind die Haussicherungen alle intakt und ist die Sicherung im Stecker nicht durchgebrannt?
- Wurde der Tiefkühlschrank ausgeschaltet?
- Funktioniert die Steckdose ordnungsgemäß? Schließen Sie dazu ein anderes Elektrogerät an die Steckdose an, um zu sehen, ob sie wirklich defekt ist.

Wenn das Gerät zwar funktioniert, aber nicht richtig, überprüfen Sie Folgendes:

- Ist das Gerät überlastet?
- Ist das Thermostat auf eine geeignete Temperatur eingestellt?
- Schließen die Türen richtig?
- Ist das Kühlsystem an der Geräterückseite sauber und staubfrei und berührt es nicht die dahinter liegende Wand?
- Ist an den Seiten- und Rückwänden eine ausreichende Belüftung vorhanden?
- Dies kann daran liegen, dass die Dekortür (en) nicht richtig montiert wurde(n), was dazu führt, dass die Tiefkühlschranktür nicht richtig schließt und daher warme Luft einlässt. Wenn Sie vollkommen unsicher sind, bitten Sie Ihren Monteur, die Dekortüren zu überprüfen.

Wenn das Gerät laut ist, überprüfen Sie Folgendes:

- Steht das Gerät waagrecht und stabil?
- Sind Seiten- und Rückwände frei und sind auf dem Gerät keine Gegenstände abgestellt?
- Hinweis: Das Kühlgas im Tiefkühlschrank kann auch dann leichte Blubber- oder Gurgelgeräusche verursachen, wenn der Kompressor nicht in Betrieb ist.

Wenn das Gerät piept, überprüfen Sie Folgendes:

- Ist die Tür geschlossen?

Wenn sich Wasser in der Bodenfläche des Tiefkühlschranks befindet, überprüfen Sie Folgendes:

- Überprüfen Sie, ob beim Öffnen der Tiefkühlschranktür etwas Widerstand besteht. Wenn sie sich bei der kleinsten Berührung öffnet, bedeutet das möglicherweise, dass die Türdichtung ersetzt werden muss.

- Überprüfen Sie die Türdichtung auf Knicke, Schmutz oder Beschädigungen. Sollten Sie eines dieser Probleme feststellen und nicht selbst beheben können, wenden Sie sich bitte an den Kundendienst, damit dieser die Dichtung ersetzen kann.
- Dies kann daran liegen, dass die Dekortüren nicht richtig montiert wurden. Wenn Sie vollkommen unsicher sind, bitten Sie Ihren Monteur, die Dekortüren zu überprüfen.

Wenn sich im Tiefkühlschrank übermäßig viel Eis gebildet hat:

- Es ist normal, dass sich etwas Eis im Tiefkühlschrank bildet. Dies stellt keinen Fehler am Gerät dar.
- Überprüfen Sie, ob beim Öffnen der Tiefkühlschranktür etwas Widerstand besteht. Wenn sie sich bei der kleinsten Berührung öffnet, bedeutet das möglicherweise, dass die Türdichtung ersetzt werden muss.
- Überprüfen Sie die Türdichtung auf Knicke, Schmutz oder Beschädigungen. Sollten Sie eines dieser Probleme feststellen und nicht selbst beheben können, wenden Sie sich bitte an den Kundendienst, damit dieser die Dichtung ersetzen kann.
- Dies kann daran liegen, dass die Dekortüren nicht richtig montiert wurden. Wenn Sie vollkommen unsicher sind, bitten Sie Ihren Monteur, die Dekortüren zu überprüfen.

Vorbereitung für die Installation

Dieses Gerät darf niemals in der Nähe von Hitzequellen installiert werden, beispielsweise nicht in der Nähe von Heizelementen oder Herden oder an feuchten Orten.

Lassen Sie sich bei der Installation dieses Geräts von einer oder zwei weiteren Personen helfen. Dieses Gerät kann scharfe Kanten haben. Tragen Sie für Aufgabe und Umgebung angemessene Persönliche Schutzausrüstung.

- Mit den höhenverstellbaren Füßen an der Vorderseite des Geräts sorgen Sie dafür, dass das Gerät eben steht.
- Das Kühlsystem an der Geräterückseite darf die dahinter liegende Wand nicht berühren. Je größer die Lücke zwischen Geräterückseite und Wand, desto besser.
- Das Gerät muss mit ausreichender Belüftung installiert werden. Sorgen Sie dafür, dass über dem Gerät Luft entweichen kann und dass zwischen Geräterückseite und Wand ausreichend Platz vorhanden ist.

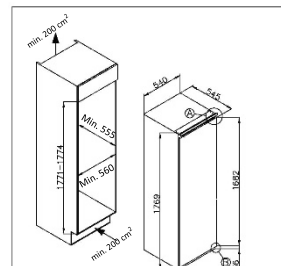

Belüftung

Der wichtigste Punkt bei der Installation von Kühlgeräten in eine Einbauküche ist die Belüftung. Die vom Kühlbereich abgezogene Wärme muss in die Atmosphäre abgegeben werden. Eine fehlerhafte Belüftung kann zu einem vorzeitigen Kompressorfehler, einem übermäßigen Stromverbrauch oder einem Gesamtsystemfehler führen und kann die mit dem Gerät bereitgestellte Garantie ungültig machen. Bei Produkten, die in eine große Gehäuseeinheit eingebaut werden sollen, müssen die folgenden Voraussetzungen erfüllt sein:

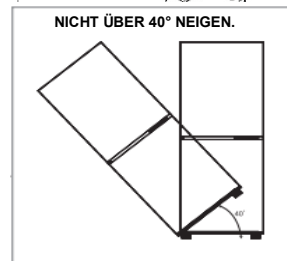

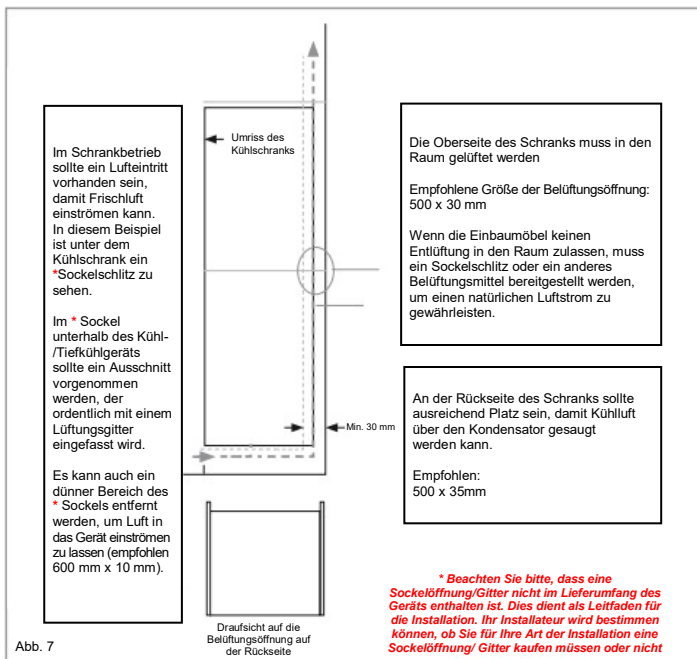

Der offene Kanal an der Rückseite ist deutlich sichtbar dargestellt. Für den ordnungsgemäßen Betrieb des Geräts ist es wichtig, dass die Oberseite des Gehäuses nicht blockiert ist. Bei den meisten Geräten ist eine Kanaltiefe von 40-50 mm normal.

Am Sockel des Geräts ist eine Belüftungsöffnung erforderlich, damit die Luft über den Kompressor und den Wärmetauscher gesaugt werden kann. Der erforderliche Luftstrom kann durch Entfernen eines dünnen Sockelabschnitts (mindestens 600 mm x 10 mm empfohlen) erreicht werden.

Je mehr Luft ein- und austreten kann, desto besser und effizienter ist der Betrieb des Produkts.

Einbau in den Schrank

Schieben Sie das Gerät mit Hilfe einer oder zwei anderer Personen in den Schrank. Am Boden des Geräts befinden sich zwei Metallplatten. Bringen Sie die mitgelieferten weißen Abstandhalter (Abb. 8) auf diese Platten, wie in Abb. 9 dargestellt.

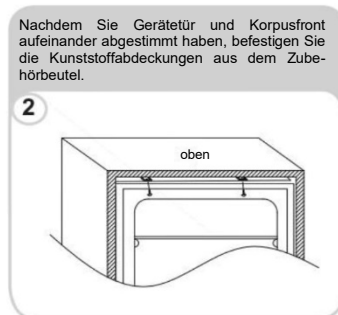

Achten Sie darauf, dass die Ränder der Abstandhalter waagrecht mit der Rändern des Schrankbodens sind.

Montage der Stirntür

- Zwischen der Seite ohne Scharniere und der Korpuswand muss ein Abstand von 3 bis 4 mm vorhanden sein.
- Den Schieberegler in die Halterung einschieben und den Schieberegler 20 bis 22 mm vom Rand des Gehäuses entfernt an der Klappe befestigen, wie in Abb. 11 dargestellt, wobei sicherzustellen ist, dass sich der Schieberegler in der Mitte und waagrecht in der Halterung befindet. Fest von Hand anziehen.
- Die Lücke auf der Seite ohne Scharniere mit dem beiliegenden Dichtungs-/Dichtstreifen füllen, wie in Abb. 12 dargestellt.
- Die fertige Ansicht der Türschieber sollte denen in der Abbildung 14 ähnlich sein, die 2 montierte Schieberegler zeigt.
- **Stellen Sie sicher, dass sich die Gerätetüren ordnungsgemäß öffnen und schließen lassen und dicht sind.**

Wenn Sie nach Abschluss der Montage mit dem Einpassen des Geräts in den Schrank zufrieden sind, biegen Sie die Teile der weißen Abstandhalter, die mit „S“ gekennzeichnet sind und lassen Sie sie einrasten, wie in der gepunkteten Umrislinie in Abb. 13 dargestellt. Lassen Sie die restliche Abdeckung der Abstandhalter über den Metallplatten.



Abb. 11



Abb. 12

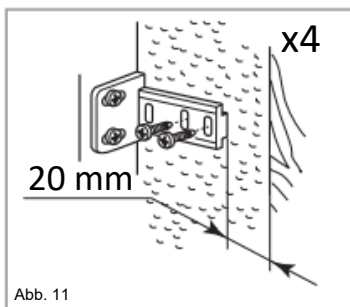

Abb. 13



Abb. 14

Wichtig: Prüfen Sie nach Abschluss der Montage, ob das Gerät im Schrank gesichert ist und ob die Tür/die Türen richtig schließen und öffnen. Wenn beim Öffnen der Türen kein Widerstand gegen die Türdichtung zu spüren ist, ist das Gerät und/oder die Dekortüren wahrscheinlich nicht richtig montiert worden.

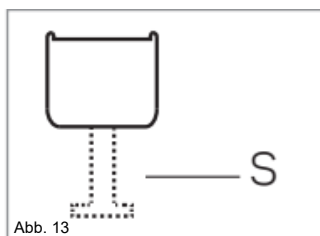
Türanschlag Ihres Geräts ändern

Wir empfehlen Ihnen, sich bei der Durchführung dieser Arbeit von einer anderen Person helfen zu lassen, um die Türen zu stützen. Tragen Sie für die durchzuführenden Arbeiten stets die angemessene persönliche Schutzausrüstung. Bereiten Sie eine Oberfläche mit einem weichen, sauberen Tuch oder Ähnlichem vor, wo Sie die Tür während dieser Schritte platzieren können.

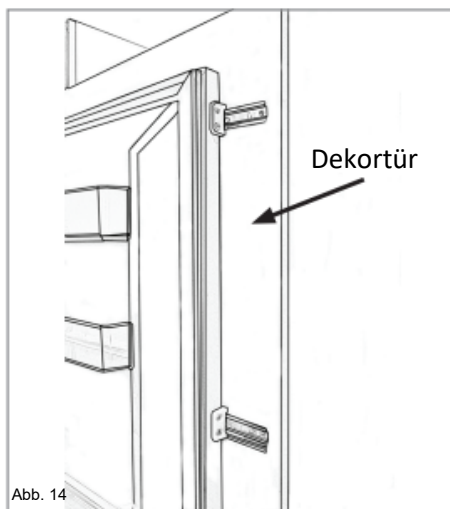
Abdeckung des rechten oberen Scharniers und Scharnier mit Schraubendreher entfernen.



Entfernen Sie die Tür.



Nehmen Sie das rechte untere Scharnier und die linken Kunststoffstecker heraus und bringen Sie sie auf der gegenüberliegenden Seite neu an.

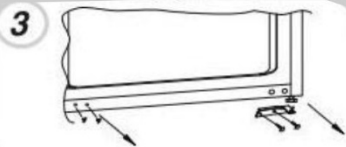

Montieren Sie das rechte obere Scharnier links unten und befestigen Sie die Abdeckung.

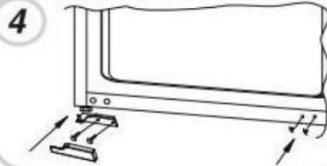

Setzen Sie die Tür auf dem unteren Scharnier ein und montieren Sie das untere Scharnier nach oben, um sicherzustellen, dass 1-2-3 sehr nah sind.

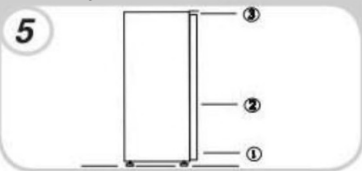

Achten Sie darauf, dass die Türdichtungen korrekt sind:

Es ist normal, dass die Dichtung nach dem Ändern des Türanschlags zusammengedrückt wird. Verwenden Sie bei geschlossener Tür einen Föhn, um die Dichtung zu erweitern und den Abstand zwischen Tür und Gerätekorpus zu füllen.

Achten Sie darauf, den Föhn nicht zu nah am Gerät zu benutzen, was die Dichtung beschädigen könnte. Ein Abstand von etwa 10 cm sollte ausreichend sein.

Lassen Sie die Dichtung und die Tür danach erst abkühlen, bevor Sie sie berühren.

Anschließend sollte die Dichtung in ihrer Position bleiben.

Gracias por comprar este producto.

Antes de utilizar el frigorífico, lea con atención el manual de instrucciones para aprovechar al máximo sus prestaciones. Guarde toda la documentación para utilizarla más adelante o para otros propietarios. Este producto es para uso doméstico o para aplicaciones similares exclusivamente; por ejemplo:

- Cocina para el personal de tiendas, oficinas y otros lugares de trabajo
- Finca rústicas, clientes de hoteles, moteles y otros entornos residenciales
- Habitaciones de huéspedes (Bed and Breakfasts)
- Servicios de catering y aplicaciones similares no destinadas a la venta al por menor

Este electrodoméstico solo debe utilizarse para conservar alimentos, cualquier otro uso se considera peligroso y el fabricante no se responsabilizará cuando se incumplan las instrucciones. Asimismo, se recomienda tomar nota de las condiciones de la garantía.

INFORMACIÓN DE SEGURIDAD

Esta guía contiene información de seguridad importante.

Aconsejamos guardar estas instrucciones en un lugar seguro para que puedan consultarse con facilidad y se tenga una experiencia satisfactoria con el electrodoméstico. El frigorífico contiene gas refrigerante (R600a: isobuteno) y gas aislante (ciclopentano) que son inflamables, a pesar de su gran compatibilidad con el medio ambiente.



Precaución, riesgo de incendio

Si el circuito de refrigerante se daña:

- **Evite las llamas abiertas y las fuentes de ignición.**

Ventile bien el lugar en el que se encuentra el electrodoméstico.

ADVERTENCIA:

- **Durante la limpieza y el transporte debe prestar atención para no tocar los cables metálicos del condensador que se encuentran en la parte trasera del aparato; podría sufrir lesiones en los dedos y las manos o dañar el producto.**
- **Este electrodoméstico no está diseñado para instalarse**

apilado en otro aparato. No intente sentarse o ponerse de pie en la superficie del electrodoméstico, ya que no está diseñado para esto. Podría sufrir lesiones u ocasionar daños al aparato.

- **Asegúrese de que el cable eléctrico no quede atrapado debajo el electrodoméstico durante y después de su transporte/traslado para evitar cortes o daños en el cable.**
- **Cuando instale el electrodoméstico, tenga cuidado de no dañar el suelo, los tubos, el revestimiento de las paredes, etc. No tire de la tapa o del tirador del electrodoméstico para moverlo. No permita que los niños jueguen con el electrodoméstico ni que manipulen los mandos. La empresa declina cualquier**

responsabilidad en caso de que no se respeten las instrucciones.

- **No instale el electrodoméstico en lugares húmedos, con grasa o polvo, ni lo exponga a la luz solar directa y al agua.**
- **No instale el electrodoméstico cerca de calentadores o materiales inflamables.**
- **No abra la tapa si se produce un corte de corriente. El corte de corriente no debería afectar a los alimentos congelados si dura menos de 20 horas. Cuando su duración sea mayor, habrá que comprobar los alimentos y consumirlos de inmediato o cocinarlos y volverlos a congelar.**
- **No se preocupe si tiene dificultad para abrir la tapa del arcón congelador justo después de cerrarla. Esto se debe a la diferencia de presión, que suele compensarse en**

unos minutos, tras lo cual es posible abrir de nuevo la tapa.

- **No conecte el electrodoméstico a la electricidad hasta que haya retirado todo el embalaje y los protectores de transporte.**
- **Si el electrodoméstico se ha transportado en horizontal, espere al menos 4 horas antes de encenderlo para que el aceite del compresor se asiente.**
- **Este congelador solo debe utilizarse para el fin previsto (es decir, guardar y congelar comestibles).**
- **No guarde medicinas ni material de investigación en los enfriadores de vino. Si se guarda material que requiera un control estricto de las temperaturas de conservación, es posible que se deteriore o que se produzca una reacción incontrolada peligrosa.**
- **Antes de realizar cualquier operación, desconecte el cable**

eléctrico de la toma de corriente.

- **Cuando reciba el electrodoméstico, compruebe que no está dañado y que todos los componentes y accesorios se encuentran en perfecto estado.**
- **Si descubre una fuga en el sistema de refrigeración, no toque la toma de corriente de la pared ni utilice llamas abiertas. Abra la ventana y permite que el lugar se ventile. Luego llame al centro de servicio para solicitar que reparen el producto.**
- **No utilice cables prolongadores ni adaptadores.**
- **No tire del cable ni doble demasiado; tampoco debe tocar el enchufe con las manos mojadas.**
- **No permita que el enchufe o el cable eléctrico se dañen, ya que podrían producirse**

descargas eléctricas o incendios.

- **Para evitar riesgos, el fabricante, su representante de servicio o cualquier otra persona cualificada deben cambiar cualquier cable de alimentación que esté dañado.**
- **No coloque ni guarde materiales inflamables y altamente volátiles, como éter, gasolina, LPG, gas propano, aerosoles en lata, pegamentos, alcohol puro y demás. Estos materiales podrían ocasionar una explosión.**
- **No utilice ni guarde aerosoles inflamables, como pintura en aerosol, cerca de los enfriadores de vino. Podría producirse una explosión o un incendio.**
- **No coloque objetos o recipientes llenos de agua sobre el electrodoméstico.**
- **No recomendamos utilizar**

cables prolongadores ni adaptadores múltiples.

- **No incinere el electrodoméstico. Tenga cuidado para no dañar los tubos/circuito de refrigeración del electrodoméstico durante el transporte y el uso. Si se produce algún desperfecto, no exponga el electrodoméstico al fuego o a posibles fuentes de ignición y ventile de inmediato el lugar donde se encuentre.**
- **El sistema de refrigeración que se encuentra en la parte trasera dentro de los enfriadores de vino contiene refrigerante. Por tanto, evite dañar los tubos.**
- **No utilice aparatos eléctricos dentro de los compartimentos para la conservación de alimentos del electrodoméstico, a menos que sean del tipo que recomienda el fabricante.**

- **No dañe el circuito de refrigerante.**
- **No utilice aparatos mecánicos ni otros medios para acelerar el proceso de descongelación y siga las recomendaciones del fabricante.**
- **No utilice aparatos eléctricos dentro de los compartimentos para la conservación de alimentos, a menos que sean del tipo que recomienda el fabricante.**
- **Para evitar cortes o lesiones, no toque los elementos internos de refrigeración, sobre todo con las manos húmedas.**
- **Mantenga despejadas las ranuras de ventilación de la carcasa del electrodoméstico o de la estructura integrada.**
- **No utilice objetos afilados o puntiagudos, como cuchillos o tenedores, para quitar el hielo.**
- **Nunca utilice secadores de**

pelo, calentadores eléctricos u otros aparatos eléctricos para descongelar el electrodoméstico.

- **No rasque el hielo o la escarcha que se generen con cuchillos u objetos afilados para eliminarlos. Podría dañar el circuito del refrigerante y el refrigerante podría derramarse, con la consiguiente posibilidad de ocasionar un incendio o lesiones oculares.**
- **No utilice dispositivos mecánicos ni otro equipo para acelerar el proceso de descongelación.**
- **Evite por completo el uso de llamas abiertas o equipo eléctrico, como calentadores, aparatos de limpieza a vapor, velas, lámparas de aceite y similares, para acelerar la fase de descongelación.**
- **No utilice agua para limpiar la**

zona del compresor; pase meticulosamente un trapo seco después de limpiar para evitar que se oxide.

- **Se recomienda mantener limpio el enchufe. Cualquier acumulación excesiva de polvo en el enchufe podría originar un incendio.**
- **El electrodoméstico es un producto diseñado y fabricado para el uso doméstico.**
- **La garantía no tendrá validez si el producto se instala o utiliza en zonas que no sean residenciales o de viviendas privadas.**
- **El producto se debe instalar, situar y utilizar de forma correcta con arreglo a las instrucciones que se proporcionan en el manual de instrucciones suministrado.**
- **La garantía solo es aplicable a productos nuevos y no puede traspasarse si se vende el**

producto.

- **Nuestra empresa queda exenta de cualquier responsabilidad por daños incidentales o indirectos.**
- **La garantía no conlleva ninguna merma en sus derechos legales o estatutarios.**
- **No repare los enfriadores de vino. Estas intervenciones son responsabilidad exclusiva del personal cualificado.**
- **Si está desechando un producto antiguo con un candado o pestillo instalado en la puerta, asegúrese de dejarlo en condiciones seguras para evitar que los niños puedan quedar atrapados.**
- **Este electrodoméstico pueden utilizarlo niños a partir de 8 años de edad y personas con facultades físicas, sensoriales o mentales reducidas, o con falta de experiencia y conocimiento,**

si lo emplean bajo supervisión adecuada o se les instruye acerca de la seguridad del producto y entienden los riesgos que comporta.

- **Los niños no deben jugar con el electrodoméstico. Los niños no deberían limpiar ni mantener el producto sin supervisión.**
- **Cerraduras: Si el frigorífico/congelador puede bloquearse, mantenga la llave fuera del alcance de los niños e impida que permanezca en las proximidades para evitar que queden atrapados. Cuando deseche un frigorífico/congelador antiguo, debe romper los cierres y las cerraduras como medida de seguridad.**
- **Está permitido que los niños de 3 a 8 años de edad carguen o descarguen este aparato.**

ADVERTENCIA: Al colocar el

electrodoméstico en su sitio, asegúrese de que el cable de alimentación no esté pinzado ni dañado.

ADVERTENCIA: No coloque tomas de corriente múltiples portátiles o fuentes de alimentación portátiles en la parte posterior del electrodoméstico.

Para evitar que los alimentos se contaminen, respete las instrucciones siguientes.

- **Abrir la puerta durante un tiempo prolongado puede provocar un aumento significativo de la temperatura en los compartimentos del electrodoméstico.**
- **Limpie regularmente las superficies que puedan entrar en contacto con alimentos y sistemas de drenaje accesibles.**
- **Limpie los depósitos de agua si no se han utilizado durante 48 horas. Enjuague el sistema de agua conectado al suministro**

de agua si no se ha extraído agua durante 5 días.

- Guarde la carne y el pescado crudos en recipientes adecuados en el frigorífico, para evitar que entren en contacto con otros alimentos o goteen sobre ellos.**
- Los compartimentos de congelación de dos estrellas (si el aparato dispone de ellos) son adecuados para conservar alimentos precongelados, guardar o hacer helados y producir cubitos de hielo.**
- Los compartimentos de una, dos y tres estrellas (si el aparato dispone de ellos) no son adecuados para congelar alimentos frescos.**
- Para evitar la aparición de moho, el aparato se debe apagar, descongelar, limpiar y secar, además de dejar la puerta abierta, cuando vaya a permanecer vacío durante**

largos periodos de tiempo.

ADVERTENCIA: Durante el uso, el mantenimiento y la eliminación del aparato, preste atención al símbolo situado en el lado izquierdo de la parte trasera del aparato (panel trasero o compresor).

Se trata del símbolo de aviso de incendio. En los tubos de refrigerante y el compresor hay materiales inflamables.

Manténgase alejado de focos de fuego durante el uso, el mantenimiento y la eliminación del aparato.

DESGUACE DE ELECTRODOMÉSTICOS ANTIGUOS



Este electrodoméstico tiene la marca de conformidad con la Directiva europea 2012/19/UE sobre residuos de aparatos eléctricos y electrónicos (RAEE).

Los RAEE contienen sustancias contaminantes (que pueden tener consecuencias negativas para el medio ambiente) y componentes básicos (que pueden reutilizarse). Es importante someter los RAEE a procedimientos específicos para eliminar y desechar de manera correcta todos los contaminantes, además de recuperar y reciclar todos los materiales.

Todos personalmente somos importantes cuando se trata de garantizar que los RAEE no se conviertan en un problema ambiental. Para esto, es fundamental respetar algunas reglas básicas:

Los RAEE no deben tratarse como residuos domésticos.

Los RAEE deben entregarse en los puntos de recogida pertinentes que gestionan los municipios o las empresas autorizadas. En algunos países existe un servicio de recogida de RAEE de gran tamaño.

En muchos países se puede entregar el electrodoméstico antiguo al comprar otro nuevo en el establecimiento, que deberá recogerlo de forma gratuita siempre que se trate de un aparato equivalente y que tenga las mismas funciones que el suministrado.

Conformidad

Al colocar la marca  en este producto, declaramos, bajo nuestra propia responsabilidad, el cumplimiento de todos los requisitos europeos en términos de seguridad, salud y medio ambiente, establecidos en la legislación para este producto

Ahorro energético

Para ahorrar más energía, recomendamos lo siguiente:

Instale el electrodoméstico en un lugar con buena ventilación, que esté lejos de fuentes de calor y no quede expuesto a la luz solar directa.

Procure no guardar alimentos calientes en el frigorífico para evitar que la temperatura interior aumente y el compresor funcione de manera continua.

No introduzca demasiados alimentos para garantizar una circulación de aire adecuada.

Descongele el electrodoméstico si tiene hielo para facilitar la transferencia del frío.

Si se corta la corriente eléctrica, es aconsejable mantener las puertas del frigorífico cerradas.

Abra las puertas o manténgalas abiertas lo menos posible.

Evite ajustar temperaturas demasiado bajas.

Elimine el polvo de la parte trasera del electrodoméstico.

Antes del primer uso

Debe permitir que el congelador se asiente durante al menos cuatro horas antes de encenderlo.

Se recomienda limpiar el interior del aparato antes del primer uso, utilizando una solución de bicarbonato de sodio y agua tibia y luego secando a fondo el interior.

El congelador puede tener un cierto olor al primer uso. Esto desaparecerá a medida que el aparato se enfríe.

Tenga en cuenta que:

El aparato comenzará a funcionar en el ajuste de temperatura 3 y funcionará continuamente hasta que alcance la temperatura correcta.

Si el aparato está apagado, debe dejar pasar cinco minutos antes de volver a encenderlo para evitar daños innecesarios en el compresor.

Nunca almacene artículos inflamables o explosivos y ácidos corrosivos fuertes o álcalis en el aparato.

Este congelador enfría sus alimentos haciendo que el interior de la parte posterior de la cavidad se enfríe. Es normal que la escarcha se acumule en esta superficie; luego se disipa y drena a través de un pequeño desagüe en la parte inferior, donde se evapora sin provocar daños.

La presencia de algo de escarcha no indica un mal funcionamiento del congelador.

Uso del congelador

- Los compartimentos del congelador están diseñados para almacenar sólo alimentos congelados.
- Nunca ponga alimentos calientes o tibios en el congelador, déjelos enfriar completamente antes.
- Siga las instrucciones que aparecen en el envase de alimentos para el almacenamiento de alimentos congelados. Si no se proporciona información, los alimentos no deben almacenarse durante más de tres meses después de la fecha de compra.
- Guarde los alimentos en envases pequeños (a ser posible de menos de 2,5 kg). Esto reduce el tiempo de congelación y mejora la calidad de los alimentos después de la descongelación.
- Envuelva los alimentos antes de introducirlos en el congelador. Para evitar que el envoltorio se pegue entre sí mismo, asegúrese de que esté seco.
- Etiquete los alimentos antes de congelarlos con información que incluya el tipo de alimentos y las fechas de almacenamiento y caducidad.
- Una vez descongelados los alimentos, no deben volver a congelarse a menos que se hayan cocinado completamente. Para evitar despilfarro, descongele solo la cantidad de alimentos necesaria.
- Las bebidas embotelladas o enlatadas no deben almacenarse en el compartimento del congelador, ya que podrían explotar.
- Compruebe la placa de clasificación para confirmar la cantidad máxima de alimentos frescos que se pueden congelar en un plazo de 24 horas.

No intente congelar más de la cantidad máxima.

Almacenamiento

El congelador sirve para el almacenamiento de alimentos a corto-medio plazo. Aunque se pueden mantener temperaturas bajas, no se recomiendan períodos prolongados de almacenamiento de alimentos.

A medida que el aire frío circula dentro del congelador, la temperatura puede variar entre las diferentes secciones. Como tales, los alimentos deben almacenarse en diferentes secciones según el tipo y el plazo de almacenamiento. Las secciones inferiores son las partes más frías del congelador.

Las dos secciones superiores tienen solapas levadizas que permanecen abiertas para facilitar la carga y descarga. Las 5 secciones restantes son cajones.

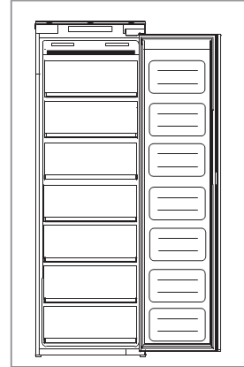

El 6º ajuste en el panel de control, representado por el copo de nieve (Fig. 2), es una función de súper-congelación. Esto debe usarse cuando se congelen grandes cantidades de alimentos a la vez. Active esta función 2 o 3 horas antes de introducir los alimentos y no la deje funcionar durante más de lo necesario. Dejar que funcione durante más tiempo supondría una carga innecesaria para el sistema de refrigeración. La función se desactivará automáticamente después de aproximadamente 24 horas.



Fig. 2

La configuración que ahorra más energía requiere colocar cajones, fiambreras y estantes en el producto. Consulta las imágenes anteriores.

Panel de control

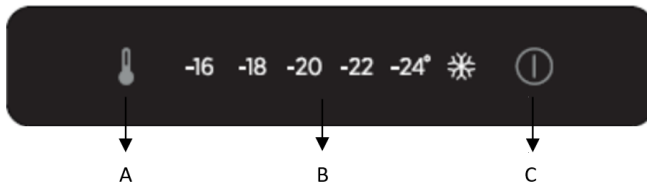

La imagen de arriba es el panel de control, y solo los botones de la izquierda y la derecha son funcionales para controlar el refrigerador. El botón derecho es para encender / apagar el refrigerador, mientras que el botón izquierdo es para ajustar la temperatura.

A. Botón de ajuste de temperatura del refrigerador

Este botón se usa para ajustar la temperatura dentro del congelador. Presione este sensor para realizar el ajuste y luego tantas veces como sea necesario hasta que se seleccione el nivel deseado. Los ajustes oscilan entre -16 ° C, -18 ° C, -20 ° C, -22 ° C, -24 ° C y función de supercongelación.

Iniciar la función de súper congelación: cuando se selecciona súper enfriamiento, significa que el refrigerador funcionará a -24 ° C durante 24 horas, después de eso, la función se cerrará automáticamente y luego volverá a la configuración de temperatura original.

Tenga en cuenta: Siempre que sea posible, evite tener el ajuste de temperatura en la función de supercongelación o -24 ° C en todo momento. Esto ayudará a aliviar la tensión en el compresor y el sistema de refrigeración.

B. Pantalla de ajuste de temperatura del refrigerador

Esta pantalla iluminará el ajuste de temperatura actual. El ajuste de la temperatura recorrerá esta pantalla.

Tenga en cuenta: no utiliza números para cambiar la temperatura. En su lugar, use el botón de ajuste de temperatura del refrigerador (A).

C. Botón de encendido

Pulse el botón durante 3 segundos para encender o apagar el aparato.

Este producto tiene función de memoria de apagado o falla de energía.

Posición	Condiciones
-16°C -18°C	Temperatura de verano o ambiente comprendida entre 20 y 35 °C
-20°C	Temperatura de primavera, otoño o ambiente comprendida entre < 20 °C
3-4	Temperatura de invierno o ambiente comprendida entre 5 y 15 °C
Congelación rápida	Quick Freeze

Cuidado y limpieza

Siempre desconecte el aparato de la fuente de alimentación antes de cualquier limpieza o mantenimiento

Las secciones del congelador deben limpiarse con una solución de bicarbonato de sodio y agua tibia. No utilice productos o detergentes abrasivos. Después de lavar, enjuague y seque bien. Limpie los compartimentos por separado con una solución suave de líquido de lavado y agua. No utilice limpiadores abrasivos ni detergentes.

Si el aparato no debe utilizarse durante largos períodos de tiempo, desenchúfelo y límpielo. Las puertas deben dejarse ligeramente entreabiertas para evitar la formación de moho y olores desagradables.

Descongelación del congelador

Cuando la capa de escarcha presente en el compartimento congelador supere los 3 mm, se recomienda proceder a la descongelación ya que aumenta el consumo energético.

- 1) Apague el aparato
- 2) Desconecte el cable de alimentación.
- 3) Retire los alimentos congelados y colóquelos temporalmente en un lugar fresco.
- 4) Deje la puerta del congelador abierta para acelerar la descongelación.
- 5) Recoja el agua en la parte inferior del producto.
- 6) Seque el congelador.
- 7) Vuelva a conectar el cable de alimentación y configure los valores deseados.
- 8) Espere un momento y reintroduzca los alimentos congelados.

ADVERTENCIA:

Evite absolutamente el uso de llamas abiertas o aparatos eléctricos, como calentadores, limpiadores a vapor, velas, lámparas de aceite y similares para acelerar la fase de descongelación.

No raspe con un cuchillo u objeto afilado para eliminar la escarcha o el hielo presente. Estos pueden dañar el circuito de refrigerante, cuya fuga puede provocar un incendio o dañar sus ojos.

Solución de problemas

Si tiene algún problema con su aparato, debe consultar la sección de solución de problemas antes de llamar a la Atención al Cliente Montpellier.

Si el aparato no funciona, compruebe:

- Que el aparato recibe alimentación.
- Que los fusibles de la casa están intactos y que el fusible en el enchufe no ha saltado.
- El congelador no se ha apagado
- Que el enchufe está funcionando bien. Para comprobarlo, conecte otro electrodoméstico para ver si el enchufe está defectuoso.

Si el aparato está funcionando, pero no muy bien, compruebe:

- Que el aparato no esté sobrecargado.
- Que el termostato está ajustado a una temperatura adecuada.

- Que las puertas se cierran correctamente.
- Que el sistema de refrigeración en la parte trasera del aparato está limpio y libre de polvo, y no toca la pared trasera.
- Que hay suficiente ventilación en las paredes laterales y traseras.
- Esto puede deberse a que la(s) puerta(s) decorativa(s) no esté(n) correctamente instalada(s), lo que provoca que la puerta del congelador no se cierre correctamente. Si no está seguro, pida a su instalador que compruebe las puertas decorativas.

Si el aparato es ruidoso, compruebe:

- Que el aparato esté nivelado y estable.
- Que las paredes laterales y traseras estén libres, y que no hay nada apoyándose sobre el aparato.
- Nota: El gas de refrigeración en el sistema puede hacer un ligero ruido de burbujeo o gorgoteo, incluso cuando el compresor no está funcionando.

Si el aparato emite un pitido, compruebe:

- Que la puerta esté cerrada.

Si hay agua en la base del congelador, compruebe:

- Compruebe que hay cierta resistencia al abrir la puerta del aparato. Si se abre al más ligero toque, puede significar que el sello de la puerta tenga que ser sustituido.
- Compruebe que el sello de la puerta no presente grietas, residuos o daños. Si nota alguno, y no puede resolver el problema usted mismo, póngase en contacto con Atención al Cliente para que el sello pueda ser reemplazado.
- Esto puede deberse a que la(s) puerta(s) decorativa no está correctamente instalada. Si no está seguro, pídala a su instalador que compruebe las puertas decorativas.

Si se ha formado demasiado hielo en el congelador:

- Es normal que se forme algo de hielo en el congelador. Esto no constituye un fallo con el aparato.
- Compruebe que hay cierta resistencia al abrir la puerta del aparato. Si se abre al más ligero toque, puede significar que el sello de la puerta tenga que ser sustituido.
- Compruebe que el sello de la puerta no presente grietas, residuos o daños. Si nota alguno, y no puede resolver el problema usted mismo, póngase en contacto con Atención al Cliente para que el sello pueda ser reemplazado.
- Esto puede deberse a que la(s) puerta(s) decorativa no está correctamente instalada. Si no está seguro, pídala a su instalador que compruebe las puertas decorativas.

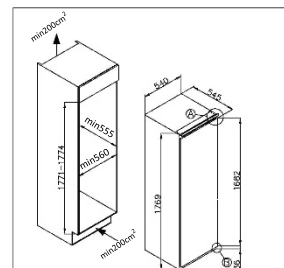

Preparación para la instalación

Este aparato nunca debe instalarse cerca de fuentes de calor, p.ej. elementos calefactores o cocinas, ni en lugares húmedos.

Busque la ayuda de otra persona, o dos, al instalar este aparato. Este aparato puede tener bordes afilados. Llevar un EPI adecuado para la tarea y el medio ambiente.

- Para asegurarse de que el aparato está nivelado, debe usar los pies regulables de altura en la parte frontal del mismo.
- El sistema de refrigeración situado en la parte trasera del



Fig. 6

aparato no debe tocar la pared trasera. Cuanto mayor sea el hueco, mejor.

- El aparato debe instalarse con una ventilación adecuada. Asegúrese de que hay espacio por encima del aparato para permitir que salga aire y que haya espacio entre la parte trasera del aparato y la pared

Ventilación

La consideración principal al instalar cualquier unidad de refrigeración en una cocina equipada es la ventilación. Es necesario disipar el calor del compartimento de refrigeración a la atmósfera. La ventilación incorrecta puede provocar un fallo prematuro del compresor, un consumo excesivo de energía, un fallo total del sistema y puede invalidar la garantía proporcionada con el aparato. En el caso de los productos destinados a ser instalados en una unidad de alojamiento de altura, deberán cumplirse los siguientes requisitos:

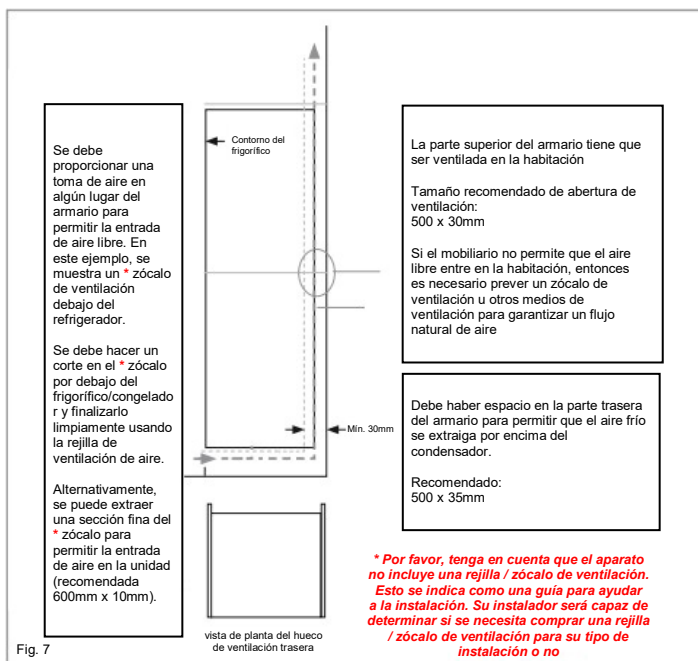

El canal abierto en la parte trasera se muestra claramente. Para el correcto funcionamiento del aparato es importante que la parte superior de la unidad de alojamiento no esté bloqueada. Una profundidad de canal de 40-50 mm es normal para la mayoría de las unidades.

Se requiere un orificio de ventilación en el zócalo de la unidad; esto permite que el aire sea extraído por encima del compresor y del intercambio de calor. El flujo de aire requerido se puede lograr mediante la eliminación de una sección delgada del zócalo (mínimo recomendado 600 mm x 10 mm).

Como regla general, cuanto más aire pueda entrar y salir, mejor y más eficiente es el funcionamiento del producto.

Instalación en el armario

Con la ayuda de otra persona, o dos, meta el aparato en el armario. Hay dos placas metálicas en la base del aparato. Ajuste los separadores blancos suministrados (Fig. 8) a estas placas, según Fig. 9.

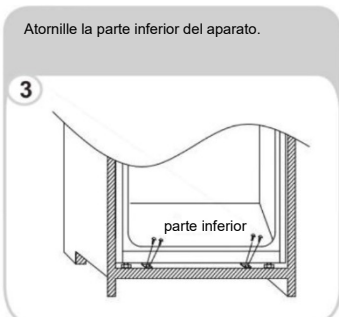
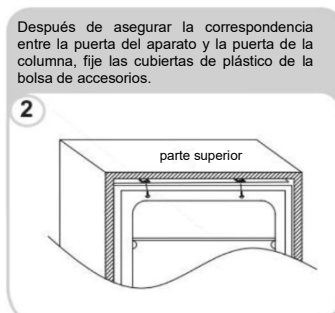
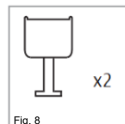

Asegúrese de que los labios de los espaciadores estén nivelados con el labio de la base del armario.

Montaje de la puerta frontal

- Asegúrese de que hay un espacio de 3 a 4 mm entre el lado sin bisagras y la pared del armario.
- Coloque el deslizador en el soporte y fije el deslizador a la puerta frontal a 20 a 22 mm del borde de la puerta como se muestra en la figura 11, asegurando que el deslizador se coloca de forma central y horizontal dentro del soporte. Apriete con seguridad a mano.
- Llene el hueco en el lado sin bisagras con la junta / tira de sellado proporcionada, como se muestra en la figura 12.
- El aspecto terminado para los deslizadores de puerta debe ser similar a lo mostrado en la Fig. 14, que muestra 2 deslizadores en su lugar.
- **Asegúrese de que la puerta del aparato se abre, se cierra y se sella correctamente.**

Una vez completado, y si está satisfecho con el ajuste del aparato en el armario, doble y ajuste las partes de los espaciadores blancos marcados "S" como se muestra en el esquema punteado en la figura 13. Deje el resto de la cubierta espaciadora en su lugar sobre las placas metálicas.

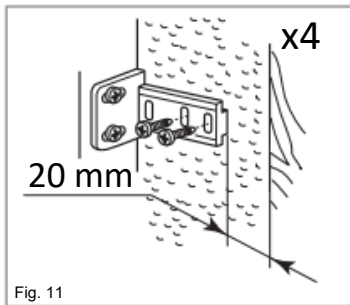

Fig. 11

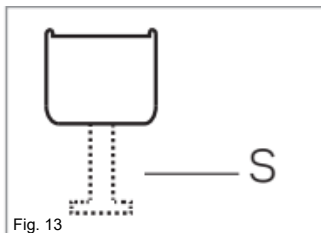

Fig. 13

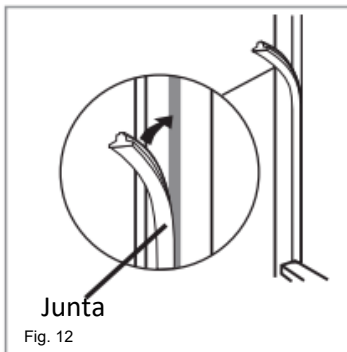

Fig. 12



Fig. 14

Importante: Una vez finalizada la instalación, compruebe que el aparato está fijado dentro de la unidad y que la puerta o puertas se cierran y se abran adecuadamente. Si no hay resistencia de las juntas de la puerta al abrir las puertas, es probable que el aparato o las puertas decorativas no estén correctamente instaladas.

Inversión de la puerta del aparato

Le recomendamos que busque la ayuda de otra persona para sujetar las puertas durante la ejecución de esta operación. Siempre use el EPI (Equipo de Protección Individual) adecuado para la tarea que está realizando. Prepare una superficie con un trapo suave y limpio o similar donde se puede colocar la puerta durante estos pasos.

Retire la cubierta de la bisagra derecha superior y la bisagra con un destornillador.

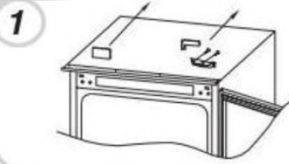

Retire la puerta.



Retire la bisagra inferior derecha y los tapones plásticos de la izquierda y vuelva a colocarlos en el lado opuesto.



Monte la bisagra superior derecha en la parte inferior izquierda y coloque la tapa.



Asiente la puerta en la bisagra inferior y monte la bisagra inferior en la parte superior, asegúrese de 1-2-3 están muy cerca.

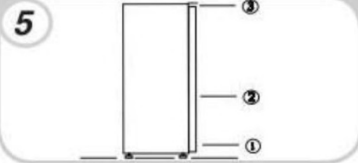

Asegurar los sellos de la puerta correctamente:

Es normal que el sello se comprima después de que la puerta se haya invertido. Con la puerta cerrada, utilice un secador de pelo para expandir el sello y llenar el espacio entre la puerta y el cuerpo del aparato.

Tenga cuidado de no usar el secador de pelo demasiado cerca del aparato, lo que podría dañar el sello. Una distancia de aproximadamente 10 cm debe ser adecuada.

Cuando termine, deje que el sello y la puerta se enfríen antes de tocarlos. Una vez hecho esto, el sello debe permanecer en posición.

Nous vous remercions d'avoir acheté ce produit.

Avant d'utiliser votre réfrigérateur, veuillez lire attentivement ces instructions d'utilisation afin de maximiser ses performances. Conservez cette documentation pour pouvoir vous y référer ultérieurement ou pour les éventuels futurs propriétaires. Ce produit est destiné uniquement à un usage domestique ou autres usages similaires tels que :

l'espace cuisine réservé au personnel dans un magasin, des bureaux ou autres lieux de travail, dans les fermes-auberges, pour la clientèle des hôtels, motels et autres lieux de type résidentiel,

dans les chambres d'hôtes,

chez la restauration et autres services similaires, ce produit ne convient pas à la vente au détail.

Cet appareil doit être utilisé uniquement pour conserver de la nourriture ; tout autre usage est considéré comme dangereux et le fabricant ne sera pas tenu responsable en cas de mauvaise utilisation. Il est donc recommandé de prendre connaissance des conditions de garantie.

INFORMATIONS DE SÉCURITÉ

Ce guide contient de nombreuses informations de sécurité importantes. Nous vous suggérons de conserver ces instructions dans un endroit sûr afin de pouvoir les consulter facilement et d'avoir une bonne expérience avec l'appareil. Le réfrigérateur contient du gaz réfrigérant (R600a : isobutane) et du gaz isolant (cyclopentane), respectueux de l'environnement

mais qui sont toutefois inflammables.



Attention : risque d'incendie

En cas de dommage sur le circuit de réfrigération :

- **Évitez les flammes nues et les sources d'inflammation.**

Aérez correctement la pièce dans laquelle est installé l' appareil

AVERTISSEMENT !

- **Il faut faire attention, en nettoyant et en transportant l'appareil, de ne pas toucher les fils métalliques du condenseur à l'arrière de l'appareil, car vous pourriez vous blesser les doigts et les mains ou endommager votre**

appareil.

- **Cet appareil n'est pas conçu pour être empilé avec un autre appareil. N'essayez pas de vous asseoir ou de vous tenir debout sur votre appareil car il n'est pas conçu pour une telle utilisation. Vous pourriez vous blesser ou endommager l'appareil.**
- **Veillez à ce que le câble de réseau ne soit pas coincé sous l'appareil pendant et après le transport ou le déplacement de l'appareil, afin d'éviter que le câble de réseau ne soit coupé ou endommagé.**
- **Lors de la mise en place de votre appareil, veillez à ne pas endommager vos sols, tuyaux, revêtements muraux, etc. Ne pas déplacer l'appareil en tirant sur le couvercle ou la poignée. Ne permettez pas aux enfants de jouer avec l'appareil,**

**ou d'altérer les commandes.
Notre société décline toute
responsabilité en cas de non
respect des instructions.**

- **N'installez pas l'appareil dans un endroit humide, gras ou poussiéreux et ne l'exposez pas à la lumière directe du soleil ni à l'eau.**
- **N'installez pas l'appareil à proximité de sources de chaleur ou de matériaux inflammables.**
- **En cas de panne de courant, n'ouvrez pas le couvercle. Les aliments congelés ne devraient pas être affectés si la défaillance dure moins de 20 heures. Si l'échec est plus long, alors les aliments doivent être vérifiés et consommés immédiatement ou cuits puis recongelés.**
- **Si vous trouvez que le couvercle du congélateur coffre est difficile à ouvrir juste après**

l'avoir fermé, ne vous inquiétez pas. Ceci est dû à la différence de pression qui va s'égaliser et permet d'ouvrir le couvercle normalement après quelques minutes.

- **Ne branchez pas l'appareil à l'alimentation électrique avant d'avoir retiré tous les emballages et les protections de transport.**
- **Laisser reposer pendant au moins 4 heures avant la mise en marche pour permettre à l'huile du compresseur de se déposer si le compresseur même est transportée horizontalement.**
- **Ce congélateur ne doit être utilisé que pour l'usage auquel il est destiné (c'est-à-dire la conservation et la congélation des aliments comestibles).**
- **Ne stockez pas de médicaments ou de matériels de recherche dans les caves à**

vin. Lorsqu'un matériel nécessitant un contrôle strict des températures de conservation doit être conservé, il est possible qu'il se détériore ou qu'une réaction non contrôlée survienne pouvant entraîner des risques.

- **Avant toute intervention, débranchez le cordon d'alimentation de la prise murale.**
- **À la livraison, vérifiez que le produit n'est pas endommagé et que toutes les pièces et accessoires sont en parfait état.**
- **Si une fuite est détectée dans le système de réfrigération, ne touchez pas la prise murale et n'utilisez pas de flammes nues. Ouvrez la fenêtre et aérez la pièce. Appelez ensuite le Centre de service pour demander une réparation.**
- **N'utilisez pas de rallonges ou d'adaptateurs.**

- **Ne tirez pas et ne pliez pas excessivement le cordon d'alimentation et ne touchez pas la prise avec les mains mouillées.**
- **N'endommagez pas la prise et/ou le cordon d'alimentation ; cela pourrait provoquer des chocs électriques ou des incendies.**
- **Si le câble d'alimentation est endommagé, il doit être remplacé par le fabricant, son agent d'entretien ou des personnes possédant le même type de qualification, afin d'éviter tout risque.**
- **Ne déposez pas et ne stockez pas de matériaux inflammables ou hautement volatils tels que de l'éther, de l'essence, du GPL, du gaz propane, des aérosols, des colles, de l'alcool pur, etc. Ces matériaux peuvent provoquer une explosion.**
- **N'utilisez pas et ne stockez pas**

d'aérosols inflammables, tels que des pulvérisateurs de peinture, à proximité des caves à vin. Cela pourrait causer une explosion ou un incendie.

- Ne placez pas d'objets et/ou de récipients remplis d'eau au-dessus de l'appareil.**
- Nous ne recommandons pas l'utilisation de rallonges et d'adaptateurs multidirectionnels.**
- Ne jetez pas l'appareil au feu. Faites attention à ne pas endommager le circuit de refroidissement et les tuyaux de l'appareil pendant le transport et l'utilisation. En cas de dommage, n'exposez pas l'appareil à un incendie, à une source d'inflammation potentielle et ventilez immédiatement la pièce où se trouve l'appareil.**
- Le système de réfrigération positionné derrière et dans les**

caves à vin contient du réfrigérant. De ce fait, il est conseillé d'éviter d'endommager les tuyaux.

- **N'utilisez pas d'appareils électriques dans les compartiments de conservation des aliments de l'appareil, excepté s'ils sont du type recommandé par le fabricant.**
- **N'endommagez pas le circuit réfrigérant.**
- **N'utilisez pas d'outils mécaniques ou autres équipements pour accélérer le processus de dégivrage, autres que ceux recommandés par le fabricant.**
- **N'utilisez pas d'appareils électriques dans les compartiments de conservation de la nourriture, excepté s'ils sont du type recommandé par le fabricant.**
- **Ne pas toucher les éléments de refroidissement internes, en**

particulier avec les mains mouillées, pour éviter les fissures ou les blessures.

- **N'obstruez pas les orifices d'aération dans l'appareil ou dans la structure dans laquelle il est intégré.**
- **N'utilisez pas d'objets pointus ou tranchants tels que des couteaux ou des fourchettes pour enlever le givre.**
- **N'utilisez jamais de sèche-cheveux, de radiateurs électriques ou d'autres appareils électriques de ce type pour le dégivrage.**
- **Ne grattez pas avec un couteau ou un autre objet pointu pour enlever le givre ou la glace qui se forme. Vous pourriez endommager le circuit réfrigérant. Toute fuite de liquide réfrigérant pourrait provoquer un incendie ou vous blesser au niveau des yeux.**
- **N'utilisez pas d'outils**

mécaniques ou autres équipements pour accélérer le processus de dégivrage.

- **N'utilisez jamais de flamme nue ou d'équipements électriques, par exemple des appareils de chauffage, des nettoyeurs à vapeur, des bougies, des lampes à huile et autres objets similaires pour accélérer le dégivrage.**
- **Ne jamais utiliser d'eau pour laver la position du compresseur, l'essuyer soigneusement avec un chiffon sec après le nettoyage pour éviter la rouille.**
- **Il est recommandé de maintenir la prise propre ; les résidus excessifs de poussière sur la prise peuvent provoquer un incendie.**
- **L' appareil est conçu et construit pour un usage domestique uniquement.**
- **La garantie sera annulée si l'**

appareil est installé ou utilisé dans des locaux domestiques non résidentiels ou commerciaux.

- **L' appareil doit être correctement installé, localisé et utilisé conformément aux instructions contenues dans le livret d'instructions fourni à l'utilisateur.**
- **La garantie est applicable uniquement aux produits neufs et n'est pas transférable en cas de revente du produit.**
- **Notre société décline toute responsabilité pour les dommages accidentels ou conséquentes.**
- **La garantie n'affecte en aucune façon vos droits statutaires ou légaux.**
- **N'effectuez pas de réparations sur les caves à vin. Toutes les interventions doivent être réalisées par un personnel qualifié uniquement.**

- **Si vous mettez au rebut un ancien produit doté d'un verrou ou d'un loquet sur la porte, assurez-vous qu'il est en bon état pour ne pas risquer qu'un enfant se retrouve coincé à l'intérieur.**
- **Cet appareil peut être utilisé par des enfants âgés de 8 ans et plus et des personnes dont les capacités physiques, sensorielles ou mentales sont réduites, ou des personnes dénuées d'expérience et de connaissances, à condition qu'ils aient été informés de la manière d'utiliser l'appareil en toute sécurité et qu'ils comprennent les risques impliqués.**
- **Les enfants ne doivent pas jouer avec l' appareil.
L'entretien et le nettoyage ne doivent pas être effectués par des enfants sans surveillance.**
- **Verrous : si votre**

réfrigérateur/congélateur est doté d' un verrou, conservez la clé hors de portée et dans un endroit éloigné de l' appareil afin d' éviter qu' un enfant se retrouve coincé à l' intérieur.

Lors de la mise au rebut d' un ancien

réfrigérateur/congélateur, cassez les anciens verrous ou loquets pour plus de sécurité.

- **Les enfants âgés de 3 à 8 ans sont autorisés à charger et à décharger l' appareil.**

AVERTISSEMENT ! lors de la mise en place de l'appareil, veillez à ce que le cordon d'alimentation ne soit pas coincé ni endommagé.

AVERTISSEMENT ! ne placez pas de multiprises ni de blocs d'alimentation à l'arrière de l'appareil.

Pour éviter toute contamination de la nourriture, veuillez respecter les consignes

suivantes :

- **L'ouverture prolongée de la porte peut entraîner une hausse significative de la température dans les compartiments de l'appareil.**
- **Nettoyez régulièrement les surfaces entrant en contact avec les aliments et les systèmes d'évacuation accessibles.**
- **Nettoyez les réservoirs d'eau s'ils n'ont pas été utilisés pendant 48 h ; videz le circuit d'eau raccordé à une alimentation d'eau si l'eau n'a pas été tirée pendant 5 jours.**
- **Placez la viande et le poisson crus dans des récipients adaptés avant de les mettre au réfrigérateur, afin qu'ils n'entrent pas en contact avec d'autres aliments ou ne gouttent pas dessus.**

- **Les compartiments de congélation « deux étoiles » (si présents dans l' appareil) sont adaptés à la conservation des aliments pré-congelés, à la conservation et à la fabrication des crèmes glacées et à la production des glaçons.**
- **Les compartiments « une, deux et trois étoiles » (si présents dans l' appareil) ne sont pas adaptés à la congélation des aliments frais.**
- **Si l' appareil doit rester vide pendant des périodes prolongées, mettez-le hors tension, dégivrez-le, nettoyez-le, séchez-le et laissez la porte ouverte pour éviter la formation de moisissures à l' intérieur.**

AVERTISSEMENT ! Pendant l'utilisation, l'entretien et la mise au rebut de l'appareil, veuillez faire attention au symbole situé

sur le côté gauche, à l'arrière de l'appareil (panneau arrière ou compresseur).

C'est le symbole d'avertissement de risque d'incendie. Il y a des matières inflammables dans les conduites du réfrigérant et dans le compresseur.

Veillez vous éloigner de la source de feu pendant l'utilisation, l'entretien et l'élimination.

MISE AU REBUT DES ANCIENS APPAREILS



Cet appareil comporte les symboles conformes à la directive européenne 2012/19/EU sur les déchets des équipements électriques et électroniques (DEEE).

DEEE couvre à la fois les substances polluantes (pouvant avoir des retombées négatives sur l'environnement) et les composants de base (pouvant être ré-utilisés). Il est important de soumettre les déchets DEEE à des traitements spécifiques, afin d'enlever et éliminer tous les polluants de manière adéquate et de récupérer et recycler tous les matériaux.

Toute personne peut jouer un rôle important en veillant à ce que les déchets DEEE ne deviennent pas un problème environnemental ; pour cela, il est essentiel de suivre quelques règles de base :

Les DEEE ne doivent pas être traités comme des déchets ménagers ;

Les DEEE doivent être remis aux points de collecte appropriés gérés par la municipalité ou par des sociétés reconnues. Dans de nombreux pays, pour des DEEE encombrants, la collecte à domicile peut être organisée.

Dans de nombreux pays, lorsque vous achetez un nouvel appareil, l'ancien peut être retourné au détaillant qui est en devoir de le récupérer sans frais de manière individualisée, tant que l'équipement est de type équivalent et a les mêmes fonctions que l'équipement fourni.

Conformité

En apposant la marque **CE** sur ce produit, nous confirmons la conformité à toutes les obligations européennes concernant la protection de l'environnement et de la santé et de la sécurité, applicables selon la loi à ce produit.

Économies d'énergie

Pour faire davantage d'économies d'énergie nous suggérons :

Installez l'appareil dans un endroit bien aéré, loin de sources de chaleur et ne l'exposez pas à la lumière directe du soleil.

Évitez de mettre de la nourriture chaude dans le réfrigérateur pour éviter d'accroître la température intérieure et, par conséquent, de faire fonctionner le compresseur en permanence.

Ne tassez pas trop les denrées conservées de manière à garantir une circulation de l'air correcte.

Si de la glace s'est formée, dégivrez l'appareil pour faciliter le transfert du froid.

En cas de coupure de l'alimentation électrique, il est conseillé de garder la porte du réfrigérateur fermée.

Ouvrez ou laissez la porte du réfrigérateur ouverte le moins possible.

Évitez de régler le thermostat à des températures trop basses.

Retirez la poussière accumulée à l'arrière de l'appareil

Avant la première utilisation

Vous devez laisser le congélateur se stabiliser pendant au moins quatre heures avant de mettre l'appareil sous tension.

Il est recommandé de nettoyer l'intérieur de l'appareil avant la première utilisation, à l'aide d'une solution de bicarbonate de soude et d'eau chaude, puis de sécher complètement l'intérieur.

Le congélateur peut avoir une odeur lors de la première utilisation. Cela disparaît lorsque l'appareil refroidit.

Veillez noter :

L'appareil démarre quand la température est réglée sur 3 et fonctionne en continu jusqu'à ce qu'il atteigne la bonne température.

Si l'appareil est éteint, laissez passer cinq minutes avant de le remettre en marche pour éviter tout dommage inutile au compresseur.

Ne rangez jamais d'objets inflammables ou explosifs, ni d'acides ou d'alcalis fortement corrosifs dans l'appareil.

Ce congélateur refroidit vos aliments en refroidissant l'intérieur de la cavité. Il est normal que le givre s'accumule sur cette surface ; il se dissipe et s'écoule à travers un petit trou au fond, où il s'évapore inoffensivement. La présence de givre n'est pas un dysfonctionnement du congélateur.

Utilisation du congélateur

- Les compartiments du congélateur sont conçus pour stocker uniquement des aliments congelés.
- Ne mettez jamais d'aliments chauds ou brûlants dans le congélateur, laissez-les refroidir complètement avant de les stocker.
- Suivez les instructions figurant sur l'emballage des aliments pour l'entreposage des aliments congelés. Si aucune information n'est donnée, ne conservez pas les aliments pendant plus de trois mois à compter de leur date d'achat.
- Conservez les aliments dans de petits emballages (idéalement moins de 2,5 kg). Cela réduit le temps de congélation et améliore la qualité des aliments après décongélation.
- Enveloppez les aliments avant de les mettre au congélateur. Pour éviter que les emballages ne collent entre eux, assurez-vous qu'ils sont secs.
- Étiqueter les aliments avant de les congeler avec des renseignements sur le type d'aliment et les dates d'entreposage et d'expiration.
- Une fois les aliments décongelés, ils ne doivent pas être recongelés à moins qu'ils n'aient été complètement cuits. Ne décongelez que la quantité d'aliments nécessaire pour éviter le gaspillage.
- Les liquides en bouteille ou en conserve ne doivent pas être conservés dans le compartiment de congélation car ils pourraient exploser.
- Vérifier la plaque signalétique pour confirmer la quantité maximale d'aliments frais pouvant être congelés dans un délai de 24 heures.

N'essayez pas de congeler plus que la quantité maximale.

Conservation

Le congélateur est destiné à la conservation à court et moyen terme des aliments. Bien qu'il soit possible de maintenir des températures basses, il n'est pas recommandé de stocker les aliments pendant de longues périodes.

Comme l'air froid circule dans le congélateur, la température peut varier entre les différentes sections. Par conséquent, les aliments doivent être conservés dans des sections différentes selon leur type et leur durée d'entreposage.

Les parties inférieures sont les parties les plus froides du congélateur.

Les deux sections supérieures ont des volets relevables qui restent ouverts pour faciliter le chargement et le déchargement.

Les 5 autres parties sont des tiroirs.

Le 6ème réglage sur le panneau de commande, représenté par le flocon de neige (Fig. 2), est une fonction Super congélation. Cette fonction doit être utilisée lorsque l'on congèle de grandes quantités de nourriture en une seule fois. Activez-la 2 ou 3 heures avant d'introduire les aliments et ne la laissez pas fonctionner plus longtemps que nécessaire.

Le fait de le laisser fonctionner plus longtemps mettra inutilement à rude épreuve le système de refroidissement. La fonction se désactive automatiquement après 24 heures environ.

La configuration la moins énergivore nécessite que les tiroirs, les boîtes de rangement et les clayettes soient positionnés dans le produit, veuillez consulter les photos ci-dessus.

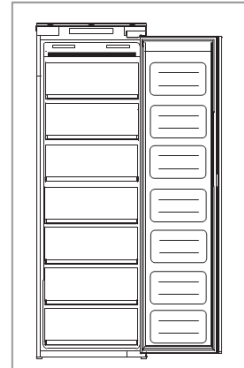
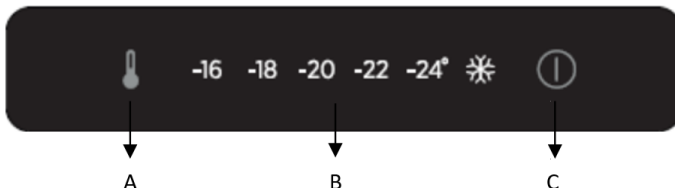

Fig. 2



Panneau de commande



L'image ci-dessus est le panneau de commande, et seuls les boutons à gauche et à droite sont fonctionnels pour contrôler le réfrigérateur. Le bouton droit sert à allumer / éteindre le réfrigérateur, tandis que le bouton gauche sert à régler la température.

A. Bouton de réglage de la température du réfrigérateur

Ce bouton est utilisé pour régler la température dans le congélateur. Appuyez sur ce capteur pour effectuer le réglage, puis autant de fois que nécessaire jusqu'à ce que le niveau souhaité soit sélectionné. Les réglages vont de -16 °C, -18 °C, -20 °C, -22 °C, -24 °C et la fonction de super congélation.

Démarrer la fonction de super congélation: lorsque le super refroidissement est sélectionné, cela signifie que le réfrigérateur fonctionnera à -24 °C pendant 24 heures, après cela, la fonction se fermera automatiquement, puis reviendra au réglage de température d'origine.

Remarque: lorsque cela est possible, évitez d'avoir le réglage de la température sur la fonction de super congélation ou -24 °C à tout moment. Cela aidera à alléger les contraintes sur le compresseur et le système de réfrigération.

B. Affichage du réglage de la température du réfrigérateur

Cet affichage éclairera le réglage de température actuel. Le réglage de la température fera défiler cet affichage.

Remarque: vous n'utilisez pas de chiffres pour modifier la température. Utilisez plutôt le bouton de réglage de la température du réfrigérateur (A).

C. Bouton d'alimentation

Appuyez sur le bouton pendant 3 secondes pour allumer ou éteindre l'appareil.

Ce produit a une fonction de mémoire de mise hors tension ou de panne de courant.

Position	Conditions
-16°C -18°C	Été ou température ambiante comprise entre 20 et 35 °C
-20 °C	Printemps, automne ou température ambiante comprise entre < 20 °C
3-4	Hiver ou température ambiante comprise entre 5 et 15 °C
Quick Freeze	Congélation rapide

Entretien et nettoyage

Débrancher toujours l'appareil de l'alimentation électrique avant tout nettoyage ou entretien.

Les tiroirs doivent être nettoyés à l'aide d'une solution de bicarbonate de soude et d'eau tiède.

N'utilisez pas de produits ou de détergents abrasifs. Après le lavage, rincer et sécher soigneusement.

Nettoyez les compartiments séparément à la main avec une solution douce de liquide vaisselle et d'eau. N'utilisez pas de nettoyants ou de détergents abrasifs.

En cas de non-utilisation prolongée de l'appareil, débranchez-le et nettoyez-le. Les portes doivent être laissées légèrement entrouvertes pour éviter la formation de moisissures et d'odeurs désagréables.

Dégivrage du congélateur

Lorsque la couche de givre présente dans le compartiment congélateur dépasse 3 mm, il est recommandé de procéder au dégivrage car cela augmente la consommation d'énergie.

- 1) Éteignez l'appareil
- 2) Débranchez le cordon d'alimentation.
- 3) Retirez les aliments surgelés et placez-les temporairement dans un endroit frais.
- 4) Laissez la porte du congélateur ouverte pour accélérer le dégivrage.
- 5) Récupérez l'eau au fond du produit.
- 6) Séchez le congélateur.
- 7) Rebranchez le cordon d'alimentation et définissez les valeurs souhaitées.
- 8) Attendez un moment et réintroduisez les aliments surgelés.

AVERTISSEMENT:

Évitez absolument d'utiliser des flammes nues ou des appareils électriques, tels que des radiateurs, des nettoyeurs à vapeur, des bougies, des lampes à huile, etc. pour accélérer la phase de dégivrage.

Ne pas gratter avec un couteau ou un objet pointu pour enlever le givre ou la glace présents.

Ceux-ci peuvent endommager le circuit de réfrigérant, dont la fuite peut provoquer un incendie ou endommager vos yeux.

Dépannage

Si vous rencontrez des problèmes avec votre appareil, vérifiez la section de résolution des problèmes avant d'appeler le Service Clients de Montpellier.

Si l'appareil ne fonctionne pas, vérifiez les points suivants :

- L'appareil est alimenté en courant.
- Les fusibles de la maison sont intacts et que le fusible de la prise n'a pas sauté.
- Le congélateur n'a pas été éteint.
- La prise de courant fonctionne bien. Pour vérifier ce point, branchez un autre appareil électrique pour voir si la prise est défectueuse.

Si l'appareil fonctionne, mais pas très bien, vérifiez les points suivants :

- L'appareil n'est pas surchargé.
- Le thermostat est réglé sur une température appropriée.
- Les portes se ferment correctement.
- Le système de refroidissement à l'arrière de l'appareil est propre et exempt de poussière et ne touche pas le mur situé à l'arrière.

- Il y a suffisamment de ventilation sur les parois latérales et arrière.
- Cela peut être dû à la (aux) porte(s) d'ornement qui n'est pas (ne sont pas) correctement installée(s), ce qui fait que la porte du congélateur ne se ferme pas correctement, laissant ainsi entrer de l'air chaud. Si vous n'êtes pas du tout certain, demandez à votre installateur de les vérifier.

Si l'appareil est bruyant, vérifiez les points suivants :

- L'appareil est de niveau et stable.
- Les parois latérales et arrière sont dégagées, et aucun objet ne repose sur l'appareil.
- Remarque : Le gaz réfrigérant dans le système peut faire un léger bruit (bouillonnement ou gargouillement) même quand le compresseur ne fonctionne pas.

Si l'appareil émet un bip, vérifiez les points suivants :

- La porte est fermée.

S'il y a de l'eau dans le fond du congélateur, vérifiez les points suivants :

- Vérifiez qu'il y a une certaine résistance lors de l'ouverture de la porte de l'appareil. Si elle s'ouvre au moindre contact, cela peut signifier que le joint de la porte doit être remplacé.
- Vérifiez que le joint de la porte ne présente pas de pliures, de débris ou de dommages. Si vous remarquez l'un de ces aspects, et ne parvenez pas à résoudre le problème vous-même, contactez le Service Clients afin que le joint puisse être remplacé.
- Cela peut être dû au fait que la (les) porte(s) décorative(s) n'est (sont) pas correctement montée(s). Si vous n'êtes pas du tout certain, demandez à votre installateur de les vérifier.

Si de la glace excessive s'est formée dans le congélateur :

- Il est normal que de la glace se forme dans le congélateur. Cela ne constitue pas un défaut de l'appareil.
- Vérifiez qu'il y a une certaine résistance lors de l'ouverture de la porte de l'appareil. Si elle s'ouvre au moindre contact, cela peut signifier que le joint de la porte doit être remplacé.
- Vérifiez que le joint de la porte ne présente pas de pliures, de débris ou de dommages. Si vous remarquez l'un de ces aspects, et ne parvenez pas à résoudre le problème vous-même, contactez le Service Clients afin que le joint puisse être remplacé.
- Cela peut être dû au fait que la (les) porte(s) décorative(s) n'est (sont) pas correctement montée(s). Si vous n'êtes pas du tout certain, demandez à votre installateur de les vérifier.

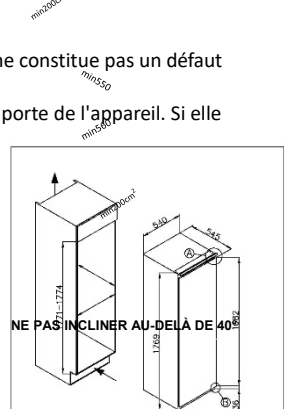

Préparation de l'installation

Cet appareil ne doit jamais être installé à proximité d'une source de chaleur, p.ex. des éléments chauffants ou cuisinières, ni dans des endroits humides.

Demander l'aide d'une ou deux autres personnes, lors de l'installation de cet appareil. Cet appareil peut avoir des bords tranchants. Portez un EPI approprié pour cette tâche et pour l'environnement.

- Pour vous assurer que l'appareil est de niveau, vous devez utiliser les pieds à hauteur réglable situés à l'avant de l'appareil.
- Le système de refroidissement à l'arrière de l'appareil ne doit pas toucher le mur situé à l'arrière. Plus l'écart est grand, mieux c'est.

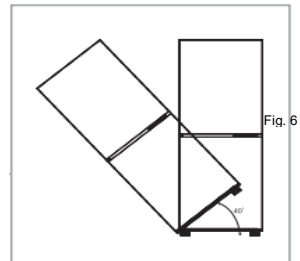

- L'appareil doit être équipé d'une ventilation adéquate. Assurez-vous qu'il y a un espace libre au-dessus de l'appareil pour permettre à l'air de s'échapper et entre l'arrière de l'appareil et le mur.

Ventilation

La ventilation est le principal élément à prendre en compte lors de l'installation d'un appareil de réfrigération dans une cuisine équipée. La chaleur éliminée du compartiment de refroidissement doit être dissipée dans l'atmosphère. Une ventilation incorrecte peut entraîner une défaillance prématurée du compresseur, une consommation d'énergie excessive, une panne totale du système et peut invalider la garantie fournie avec l'appareil. Pour les produits destinés à être installés dans un boîtier de hauteur, les exigences suivantes doivent être respectées :

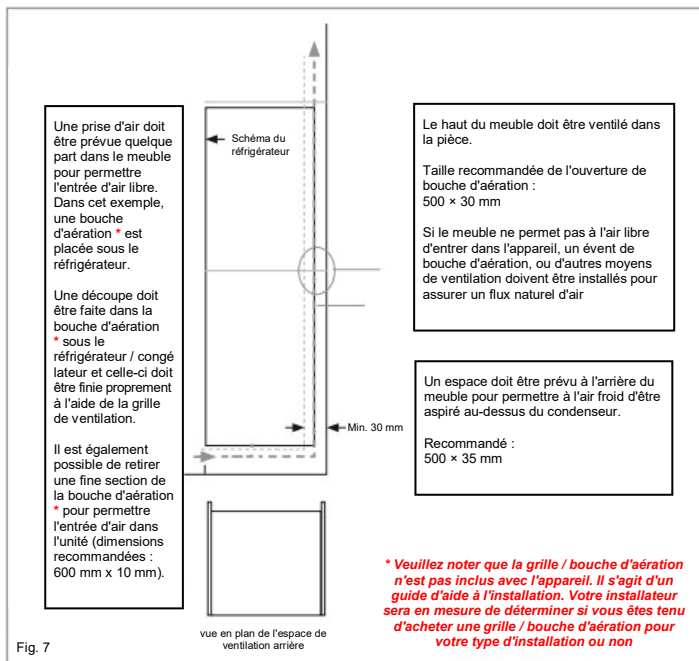

Le canal ouvert à l'arrière est clairement indiqué. Pour le bon fonctionnement de l'appareil, il est important que le dessus de l'unité ne soit pas encombré. La plupart des appareils ont une profondeur de canal de 40 à 50 mm.

Un trou de ventilation est nécessaire dans le socle de l'unité ; cela permet à l'air d'être aspiré sur le compresseur et l'échange de chaleur. Le débit d'air requis peut être obtenu en retirant une fine section de la bouche d'aération (600 mm x 10 mm minimum recommandé).

En règle générale, plus il y a d'air qui peut entrer et sortir, plus le fonctionnement du produit est bon et efficace.

Installation dans le meuble

Avec l'aide d'une ou deux autres personnes, déplacez l'appareil dans le meuble. Il y a deux plaques métalliques à la base de l'appareil. Montez les entretoises blanches fournies (Fig. 8) sur ces plaques, conformément à la Fig. 9.

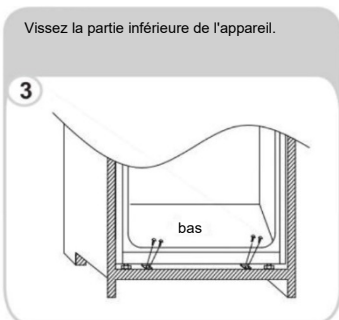
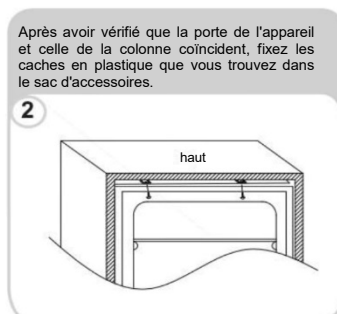
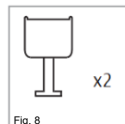

Assurez-vous que les lèvres des entretoises sont à niveau avec la lèvre de la base du meuble.

Montage de la porte de façade

- Assurez-vous qu'il y a un espace de 3 à 4 mm entre le côté non articulé et la paroi du meuble.
- Placez la glissière dans le support et fixez-la à la porte de façade, à 20 à 22 mm du bord de celle-ci, comme indiqué sur la figure 11, en veillant à ce que la glissière soit placée au centre et à l'horizontale dans le support. Serrez fermement à la main.
- Remplissez l'espace du côté non articulé avec le joint d'étanchéité fourni, comme illustré à la Fig. 12.
- L'aspect final des glissières de porte devrait être similaire à celui de la figure 14, qui montre deux glissières en place.
- **Assurez-vous que la porte de l'appareil s'ouvre, se ferme et se scelle correctement.**

Une fois terminé, et si vous êtes satisfait de l'ajustement de l'appareil dans le meuble, pliez et appuyez sur les parties des entretoises blanches marquées «S» comme indiqué par le contour en pointillé de la figure 13. Laissez le reste du cache de l'entretoise en place sur les plaques métalliques.

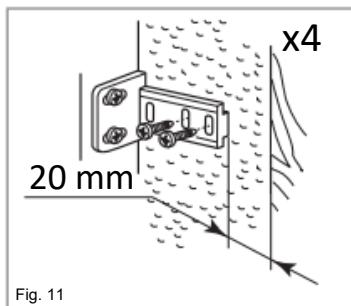

Fig. 11

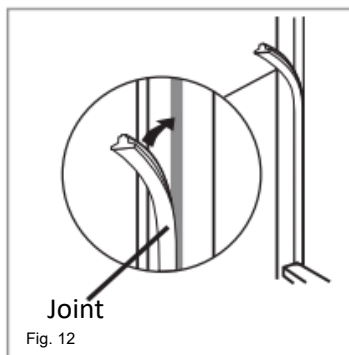

Fig. 12

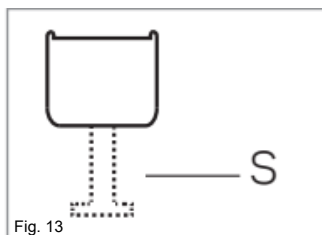

Fig. 13

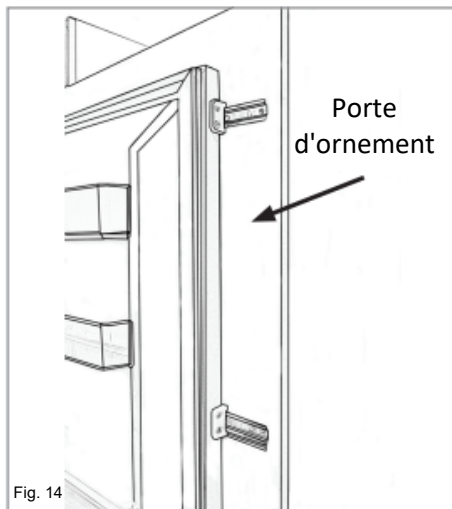

Fig. 14

Important : Une fois l'installation terminée, vérifiez que l'appareil est bien fixé dans l'unité et que la ou les portes se ferment et s'ouvrent correctement. S'il n'y a pas de résistance des joints de porte lors de l'ouverture des portes, il est probable que l'appareil et / ou les portes d'ornement ne sont pas correctement installés.

Inverser la porte de l'appareil

Nous vous recommandons de demander l'aide d'une autre personne pour soutenir les portes pendant l'exécution de cette opération. Toujours porter un EPI approprié (équipement de protection individuelle) pour la tâche à accomplir. Préparez une surface avec une serviette douce et propre ou similaire où vous pourrez poser la porte pendant ces étapes.

Retirez le cache supérieur droit de la charnière et la charnière par un tournevis.



Retirez la porte.



Retirez la charnière inférieure à droite et les bouchons en plastique à gauche, puis replacez-les sur le côté opposé.

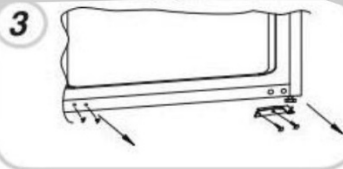

Montez la charnière supérieure droite sur la partie inférieure gauche et remettez le cache en place.



Placez la porte sur la charnière inférieure et montez la charnière inférieure vers le haut, assurez-vous que les points 1-2-3 sont proches

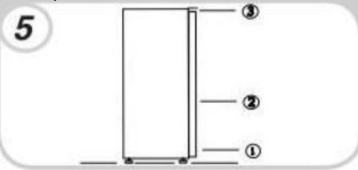

Assurez-vous que les joints de porte sont correctement scellés :

Il est normal que le joint soit comprimé une fois que la porte a été inversée. Une fois la porte fermée, utilisez un sèche-cheveux pour élargir le joint et combler l'espace entre la porte et le corps de l'appareil.

Veillez à ne pas utiliser le sèche-cheveux trop près de l'appareil, ce qui pourrait endommager le joint. Une distance d'environ 10 cm devrait être suffisante.

Une fois terminé, laissez refroidir le joint et la porte avant de les toucher. Une fois cette étape terminée, le joint doit rester en place.

Vi ringraziamo per aver scelto questo nostro prodotto.

Prima di utilizzare il frigorifero, leggere il presente manuale di istruzioni per massimizzare le prestazioni del prodotto. Riporre tutta la documentazione per utilizzo futuro o per i successivi proprietari. Questo apparecchio è destinato unicamente in ambiente domestico o per applicazioni simili quali:

la zona cucina destinata al personale di negozi, uffici e altri ambienti lavorativi di beauty farm, alla clientela di hotel, motel e altri ambienti di tipo residenziale nei Bed&Breafast (B&B)

per servizi di catering ed applicazioni simili esclusa la vendita al dettaglio.

Questo elettrodomestico deve essere utilizzato unicamente per la conservazione degli alimenti; qualsiasi altro uso è considerato pericoloso e il produttore non è ritenuto responsabile per eventuali omissioni. Si consiglia anche di leggere con attenzione le condizioni di garanzia.

INFORMAZIONI DI SICUREZZA

Questa guida contiene molte importanti informazioni sulla sicurezza. Si consiglia di conservare queste istruzioni in un luogo sicuro per una facile consultazione e una buona esperienza con l'elettrodomestico. Il frigorifero contiene un gas refrigerante (R600a: isobutano) e gas isolante (ciclopentano) con elevata compatibilità con l'ambiente. Tuttavia, questi gas sono infiammabili.



Pericolo di incendio

Se il circuito refrigerante viene danneggiato:

- **Evitare fiamme libere e fonti di accensione.**

Ventilare accuratamente il locale in cui si trova l'elettrodomestico

AVVERTENZA!

- **Durante la pulizia/il trasporto dell'elettrodomestico è necessario prestare attenzione a non toccare i fili metallici del condensatore sul retro dell'elettrodomestico, in quanto si rischia di ferirsi le dita e le mani o di danneggiare il prodotto.**
- **Questo elettrodomestico non è progettato per essere impilato su altri elettrodomestici. Non**

tentare di sedersi o stare in piedi sopra l'elettrodomestico in quanto non è stato progettato per tale uso. Potreste ferirvi o danneggiare l'elettrodomestico.

- **Accertarsi che il cavo di rete non sia impigliato sotto l'elettrodomestico durante e dopo il trasporto/spostamento, per evitare che il cavo di rete venga tagliato o danneggiato.**
- **Durante il posizionamento dell'elettrodomestico fare attenzione a non danneggiare il pavimento, le tubazioni, i rivestimenti delle pareti, ecc... Non muovere l'elettrodomestico tirando per il coperchio o la maniglia. Non permettere ai bambini di giocare con l'elettrodomestico o di manomettere i comandi. La nostra azienda declina ogni responsabilità in caso di**

mancata osservanza delle istruzioni.

- **Non montare l'elettrodomestico in ambienti polverosi, in presenza di olio o umidità, non esporlo alla luce solare diretta e all'acqua.**
- **Non montare l'elettrodomestico vicino a stufe o materiali infiammabili.**
- **In caso di mancanza di corrente non aprire il coperchio. Gli alimenti congelati non dovrebbero risentirne se il guasto dura meno di 20 ore. Se il guasto è più lungo, allora il cibo dovrebbe essere controllato e mangiato immediatamente o cucinato e quindi ricongelato.**
- **Se trovate che il coperchio del congelatore orizzontale sia difficile da aprire subito dopo averlo chiuso, non preoccupatevi. Ciò è dovuto alla differenza di pressione che**

si bilancia e permette di aprire il coperchio normalmente dopo pochi minuti.

- **Non collegare l'elettrodomestico alla rete elettrica prima di aver rimosso tutte le protezioni di imballaggio e di transito.**
- **Lasciare riposare per almeno 4 ore prima dell'accensione per consentire all'olio del compressore di depositarsi se trasportato orizzontalmente.**
- **Questo congelatore deve essere utilizzato solo per lo scopo previsto (conservazione e congelamento di alimenti commestibili).**
- **Non riporre medicine o materiali per la ricerca nelle cantinette. I materiali che richiedono un rigoroso controllo delle temperature di stoccaggio possono danneggiarsi o causare una reazione incontrollata**

- potenzialmente pericolosa.**
- **Prima di ogni intervento occorre disinserire l'alimentazione elettrica all'elettrodomestico.**
 - **Al momento della consegna, verificare che il prodotto non sia danneggiato e che tutte le parti e gli accessori siano in perfette condizioni.**
 - **Se si rileva una perdita nel sistema di refrigerazione, non toccare la presa a muro e non usare fiamme libere. Aprire le finestre e aerare la stanza. Quindi, rivolgersi ad un centro di assistenza per richiedere la riparazione.**
 - **Non usare prolunghe o adattatori.**
 - **Non piegare troppo o tirare il cavo di alimentazione e non toccare la spina con le mani bagnate.**
 - **Non danneggiare la spina e/o il cavo di alimentazione, si**

rischia di provocare elettrocuzioni o incendi.

- **Se il cavo di alimentazione dell'elettrodomestico dovesse essere danneggiato, farlo sostituire dal produttore, dal suo servizio tecnico o da un tecnico qualificato, per evitare rischi.**
- **Non riporre o conservare materiali infiammabili o altamente volatili, quali etere, benzina, GPL, gas propano, lattine spray di aerosol, adesivi, alcool puro, ecc... Questi materiali possono provocare un'esplosione.**
- **Non conservare o riporre spray infiammabili, quali ad esempio le vernici a spruzzo, in prossimità delle cantinette. Si rischia di provocare un'esplosione o un incendio.**
- **Non collocare oggetti e/o contenitori con acqua all'interno nella parte**

- superiore dell'elettrodomestico.**
- **Si sconsiglia l'uso di prolunghe e adattatori multipli.**
 - **Non smaltire l'elettrodomestico bruciandolo. Fare attenzione a non danneggiare il circuito o le tubazioni di raffreddamento dell'elettrodomestico durante il trasporto e l'uso. In caso di danni non esporre l'elettrodomestico al fuoco, potenziale fonte di accensione, e ventilare immediatamente il locale in cui si trova l'elettrodomestico.**
 - **Il sistema di refrigerazione posizionato dietro e all'interno delle cantinette contiene refrigerante. Pertanto, evitare di danneggiare i tubi.**
 - **Non usare apparecchi elettrici all' interno degli scomparti per la conservazione degli alimenti dell'elettrodomestico, se questi non sono del tipo consigliato dal produttore.**

- **Non danneggiare il circuito del refrigerante.**
- **Non usare dispositivi meccanici o altri strumenti artificiali per accelerare il processo di sbrinamento, diversi da quelli consigliati dal produttore.**
- **Non usare apparecchi elettrici all' interno degli scomparti per la conservazione degli alimenti, se questi non sono del tipo raccomandato dal produttore.**
- **Non toccare gli elementi interni di raffreddamento, specialmente con le mani bagnate, per evitare crepe o lesioni.**
- **Mantenere libere da qualsiasi ostruzione le aperture di ventilazione nel luogo in cui si trova l'elettrodomestico o nella struttura nella quale è incassato.**
- **Non utilizzare oggetti appuntiti o acuminati come coltelli o forchette per rimuovere il**

ghiaccio.

- **Non utilizzare mai asciugacapelli, riscaldatori elettrici o altri elettrodomestici per lo sbrinamento.**
- **Non utilizzare coltelli o oggetti acuminati per togliere il ghiaccio o la brina formatisi all'interno. Questi oggetti potrebbero danneggiare il circuito del refrigerante, e le fuoriuscite potrebbero incendiarsi o provocare danni agli occhi.**
- **Non utilizzare dispositivi meccanici o simili per accelerare il processo di sbrinamento.**
- **Evitare assolutamente di utilizzare fiamme libere o attrezzature elettriche, quali stufe, pulitrici a vapore, candele, lampade ad olio e simili per accelerare la fase di sbrinamento.**
- **Non usare mai acqua per**

lavare la zona del compressore, pulire accuratamente con un panno asciutto dopo la pulizia per evitare la formazione di ruggine.

- **Si consiglia di mantenere pulita la spina: eventuali residui di sporco sulla spina possono provocare incendi.**
- **Il prodotto è progettato e costruito solo per uso domestico.**
- **La garanzia è nulla se il prodotto è installato o utilizzato in locali domestici commerciali o non residenziali.**
- **Il prodotto deve essere installato, posizionato e utilizzato correttamente secondo le istruzioni contenute nel libretto di istruzioni per l'uso fornito.**
- **La garanzia è applicabile solo ai prodotti nuovi e non è trasferibile se il prodotto viene**

rivenduto.

- **La nostra azienda declina ogni responsabilità per danni incidentali o consequenziali.**
- **La garanzia non riduce in alcun modo i vostri diritti legali o fondamentali.**
- **Non effettuare riparazioni su queste cantinette. Tutti gli interventi devono essere effettuati unicamente da personale qualificato.**
- **Se si getta un vecchio prodotto con serratura o fermo montato sulla porta, assicurarsi che venga lasciato in condizioni di sicurezza per evitare l'intrappolamento dei bambini.**
- **L'elettrodomestico può essere utilizzato da bambini di età superiore a 8 anni e da persone con ridotte capacità fisiche, sensoriali o mentali, oppure prive di esperienza e conoscenza, se supervisionate o istruite riguardo all' uso dell**

' elettrodomestico in sicurezza, e se comprendono i rischi che derivano dall'uso dello stesso.

- I bambini non devono giocare con l' elettrodomestico. La pulizia e la manutenzione da parte dell'utente non possono essere effettuate da bambini senza supervisione.**
- Serratura: se il frigorifero/congelatore è dotato di serratura, tenere la chiave fuori dalla portata di mano e non nelle vicinanze dell'elettrodomestico per evitare che i bambini rimangano intrappolati. Per lo smaltimento di un vecchio frigorifero/congelatore rompere le vecchie serrature o fermi di sicurezza.**
- I bambini dai 3 agli 8 anni possono riempire e svuotare questo elettrodomestico.**

AVVERTENZA! Durante il

posizionamento dell'elettrodomestico, accertarsi che il cavo di alimentazione non resti impigliato o sia danneggiato.

AVVERTENZA! Non posizionare prese portatili multiple o alimentazioni di potenza portatili nella parte posteriore dell'elettrodomestico.

Per evitare la contaminazione degli alimenti, si prega di rispettare le seguenti istruzioni

- **L'apertura prolungata della porta può causare un significativo aumento della temperatura nei vani dell'elettrodomestico.**
- **Pulire regolarmente le superfici che possono venire a contatto con gli alimenti e i sistemi di scarico accessibili.**
- **Pulire i serbatoi dell'acqua se non sono stati utilizzati per 48 ore; sciacquare l'impianto idrico collegato alla rete idrica**

se l'acqua non è stata prelevata per 5 giorni.

- **Conservare la carne e il pesce crudo in appositi contenitori in frigorifero, in modo che non vengano a contatto con altri alimenti o che non gocciolino su di essi.**
- **Gli scomparti per surgelati a due stelle (se presenti nell'elettrodomestico) sono adatti alla conservazione di alimenti pre-congelati, alla conservazione o alla preparazione di gelati e alla produzione di cubetti di ghiaccio.**
- **Gli scomparti a una, due e tre stelle (se presenti nell'elettrodomestico) non sono adatti al congelamento di alimenti freschi.**
- **Se l'elettrodomestico viene lasciato vuoto per lunghi periodi di tempo, spegnere, sbrinare, pulire, asciugare e**

lasciare la porta aperta per evitare che si formi muffa all'interno.

AVVERTENZA! Durante l'uso, la manutenzione e lo smaltimento dell'elettrodomestico, prestare attenzione al simbolo sul lato sinistro, sul retro dell'elettrodomestico (pannello posteriore o compressore).

È il simbolo di pericolo d'incendio. Ci sono materiali infiammabili nelle tubazioni del refrigerante e nel compressore.

Durante l'uso, la manutenzione e lo smaltimento si prega di rimanere lontano da fonti di incendio.

SMALTIMENTO DEGLI ELETTRODOMESTICI USATI



Questo elettrodomestico dispone di contrassegno ai sensi della direttiva europea 2012/19/UE sui rifiuti di apparecchiature elettriche ed elettroniche (RAEE).

La direttiva RAEE riguarda le sostanze inquinanti (che possono causare conseguenze negative per l'ambiente) e i componenti principali (che possono essere riutilizzati). È importante che i RAEE siano sottoposti a trattamenti specifici in modo da togliere e smaltire in modo corretto gli inquinanti, nonché recuperare e riciclare tutti i materiali.

Spetta ai singoli individui garantire che i RAEE non diventino un problema a livello ambientale.

Esistono alcune regole specifiche da rispettare:

- i RAEE non devono essere trattati come rifiuti domestici;
- i RAEE devono essere affidati agli speciali centri di raccolta gestiti dai comuni o da società autorizzate. In molti stati è disponibile anche un servizio di raccolta porta a porta per i RAEE.

In caso di acquisto di nuovi elettrodomestici, quelli vecchi possono essere affidati al venditore che li deve ritirare gratuitamente in numero corrispondente agli elettrodomestici acquistati, a condizione che i singoli elettrodomestici siano di tipo simile e con le stesse funzioni di quelli acquistati.

Conformità

Apponendo il marchio  su questo prodotto, confermiamo la conformità a tutti i requisiti di legge europei in materia di sicurezza, salute e tutela ambientale applicabili per legge a questo prodotto.

Prima del primo utilizzo

Lasciare riposare il congelatore per almeno quattro ore prima di accenderlo.

Prima del primo utilizzo, si raccomanda di pulire l'interno dell'elettrodomestico con una soluzione di bicarbonato di sodio e acqua calda, e di asciugarlo perfettamente.

Al primo utilizzo, il congelatore può emettere odori. Tali odori scompariranno mano a mano che l'elettrodomestico si raffredda.

Nota:

L'elettrodomestico si avvia con la temperatura impostata a 3 e rimane in funzione ininterrottamente fino a raggiungere la temperatura corretta.

Se l'elettrodomestico viene spento, attendere cinque minuti prima di riaccenderlo, per evitare di danneggiare il compressore.

Non conservare mai nell'elettrodomestico oggetti infiammabili o esplosivi e acidi o alcali altamente corrosivi.

Questo congelatore raffredda gli alimenti raffreddando la parte posteriore interna della cavità. L'accumulo di brina su questa superficie è normale; la brina, poi, si disperde e viene evacuata tramite un piccolo scarico nella parte inferiore, dove evapora senza produrre danni. La presenza di brina non è indice di malfunzionamento del congelatore.

La configurazione che consente il maggiore risparmio energetico richiede il posizionamento di cassetti, vani alimenti e ripiani nel prodotto; fare riferimento alle immagini precedenti.

Uso del congelatore

- Gli scomparti del congelatore sono progettati per conservare solo alimenti surgelati.
- Non collocare mai alimenti caldi nel congelatore; lasciarli raffreddare perfettamente prima di collocarli nel congelatore.
- Per la conservazione degli alimenti surgelati, seguire le istruzioni riportate sulla confezione. In assenza di informazioni, gli alimenti non devono essere conservati per oltre tre mesi dalla data di acquisto.
- Conservare gli alimenti in piccole confezioni (possibilmente inferiori a 2,5 kg). Ciò riduce il tempo di congelamento e migliora la qualità degli alimenti dopo lo scongelamento.
- Avvolgere gli alimenti prima di collocarli nel congelatore. Per evitare che l'involucro aderisca agli alimenti, accertarsi che sia asciutto.
- Etichettare gli alimenti prima del congelamento, indicando il tipo di alimento e le date di conservazione e di scadenza.
- Una volta scongelati, gli alimenti non devono essere ricongelati, a meno che non siano stati completamente cotti. Per evitare sprechi, scongelare solo la quantità di alimenti necessaria.
- Le bevande in bottiglia o in lattina non devono essere conservate nello scomparto del congelatore perché potrebbero esplodere.
- Controllare la targhetta per verificare la quantità massima di alimenti freschi che è possibile congelare entro 24 ore.

Fig. 2

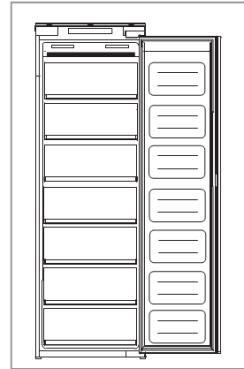

Non tentare di congelare alimenti oltre questo valore massimo.

Conservazione

Il congelatore serve a conservare gli alimenti a breve-medio termine. Anche se è possibile mantenere basse temperature, si sconsigliano lunghi periodi di conservazione degli alimenti.

Poiché l'aria fredda circola nel congelatore, la temperatura può variare tra le diverse sezioni. Gli alimenti devono essere conservati in sezioni diverse a seconda del tipo e del periodo di conservazione.

Le sezioni inferiori sono le parti più fredde del congelatore.

Le due sezioni superiori sono dotate di sportelli sollevabili che rimangono aperti per facilitare il riempimento e lo svuotamento. Le 5 sezioni rimanenti sono costituite da cassette.

L'impostazione 6 sul pannello di controllo, rappresentata dal fiocco di neve (Fig. 2), attiva la funzione di congelamento rapido. Deve essere utilizzata per congelare grosse quantità di alimenti. Attivare questa funzione 2 o 3 ore prima di introdurre gli alimenti e non lasciarla attivata per un periodo superiore al necessario.

Se si lascia attivata per periodi più lunghi, il sistema di raffreddamento si sovraccarica. La funzione si disattiva automaticamente dopo circa 24 ore.

Pannello di controllo

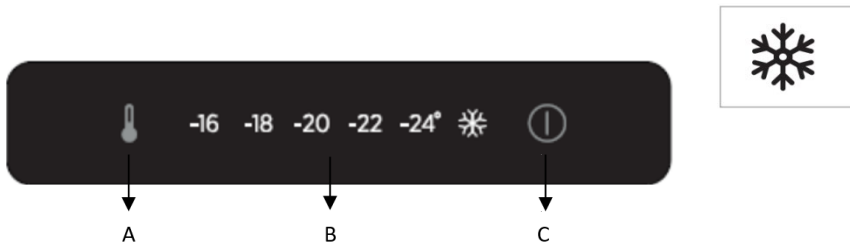

L'immagine sopra è il pannello di controllo e solo i pulsanti a sinistra e a destra sono funzionali per controllare il frigorifero. Il tasto destro serve per accendere / spegnere il frigorifero, mentre il tasto sinistro serve per regolare la temperatura.

A. Pulsante di regolazione della temperatura del frigorifero

Questo pulsante viene utilizzato per regolare la temperatura all'interno del congelatore. Premere questo sensore per effettuare la regolazione, quindi tante volte quanto necessario fino a selezionare il livello desiderato. Le impostazioni vanno da -16 ° C, -18 ° C, -20 ° C, -22 ° C, -24 ° C e funzione super congelamento.

Avvia la funzione super congelamento: quando è selezionato super raffreddamento, significa che il frigorifero funzionerà a -24 ° C per 24 ore, dopodiché la funzione si spegnerà automaticamente, quindi tornerà all'impostazione di temperatura originale.

Nota: se possibile, evitare sempre di impostare la temperatura sulla funzione super congelamento o -24 ° C. Ciò contribuirà ad alleviare la tensione sul compressore e sul sistema di refrigerazione.

B. Display di impostazione della temperatura del frigorifero

Questo display illuminerà l'impostazione della temperatura corrente. La regolazione della temperatura farà scorrere questo display.

Nota: non si utilizzano numeri per modificare la temperatura. Utilizzare invece il pulsante di regolazione della temperatura del frigorifero (A).

C. Pulsante di accensione

Premere il pulsante per 3 secondi per accendere o spegnere l'apparecchiatura.

Questo prodotto è dotato di funzione di memoria di spegnimento o interruzione dell'alimentazione.

Posizione	Condizioni
-16°C -18°C	Estate o temperatura ambiente compresa tra 20 e 35 °C
-20°C	Primavera/autunno o temperatura ambiente compresa tra <20 °C
3-4	Inverno o temperatura ambiente compresa tra 5 e 15 °C
Quick Freeze	Congelamento rapido

Cura e pulizia

Prima di effettuare la pulizia o la manutenzione, scollegare sempre l'elettrodomestico dalla fonte di alimentazione.

Pulire le sezioni dei cassetti con una soluzione di bicarbonato di sodio sciolto in acqua tiepida. Non adoperare prodotti o detersivi abrasivi. Dopo il lavaggio, sciacquare e asciugare perfettamente.

Pulire a mano i ripiani e gli scomparti separatamente con un po' d'acqua e detersivo liquido per stoviglie. Non adoperare detersivi o detersivi abrasivi.

Se l'elettrodomestico non verrà utilizzato per lunghi periodi, staccare la spina e pulirlo.

Lasciare socchiusi gli sportelli per evitare la formazione di muffa e odori sgradevoli.

Sbrinamento del congelatore

Quando lo strato di brina presente nel vano congelatore supera i 3mm, si consiglia di procedere con lo sbrinamento in quanto la presenza di troppo ghiaccio aumenta il consumo energetico.

- 1) Spegner l'apparecchio
- 2) Scollegare il cavo di alimentazione.
- 3) Rimuovere gli alimenti congelati e riporli temporaneamente in un luogo fresco.
- 4) Lasciare aperta la porta del congelatore per velocizzare lo sbrinamento.
- 5) Raccogliere l'acqua sul fondo del prodotto.
- 6) Asciugare il congelatore.
- 7) Ricollegare il cavo di alimentazione e impostare i valori desiderati.
- 8) Attendere un momento e reintrodurre i cibi congelati.

AVVERTIMENTO:

Evitare assolutamente l'uso di fiamme libere o apparecchi elettrici, come stufe, pulitrici a vapore, candele, lampade a olio e simili per accelerare la fase di sbrinamento.

Non raschiare con un coltello o un oggetto appuntito per rimuovere brina o ghiaccio presente. Questi possono danneggiare il circuito del refrigerante, la cui perdita può causare un incendio o danneggiare gli occhi.

Soluzione dei problemi

In caso di problemi con l'elettrodomestico, consultare le soluzioni indicate prima di chiamare l'assistenza clienti di Montpellier.

Se l'elettrodomestico non funziona, controllare:

- Se all'elettrodomestico arriva corrente.
- Se i fusibili domestici sono integri e se il fusibile nella spina è bruciato.
- Se il congelatore è stato spento.
- Se la presa di corrente funziona. Per effettuare questa prova, inserire un altro apparecchio elettrico per controllare se la presa di corrente è difettosa.

Se l'elettrodomestico funziona male, controllare:

- Se l'elettrodomestico è sovraccarico.
- Se il termostato è impostato su una temperatura adeguata.
- Se gli sportelli si chiudono perfettamente.

- Se il sistema di raffreddamento sul retro dell'elettrodomestico è pulito e privo di polvere e non tocca la parete posteriore.
- Se la ventilazione laterale e posteriore è sufficiente.
- Il problema può verificarsi se gli sportelli decorativi non sono montati correttamente, per cui lo sportello del congelatore non si chiude perfettamente lasciando entrare aria calda. In caso di dubbi, chiedere all'installatore di controllare gli sportelli decorativi.

Se l'elettrodomestico è rumoroso, controllare:

- Se l'elettrodomestico è a livello ed è stabile.
- Se le pareti laterali e quella posteriore sono libere e nessuno oggetto poggia sull'elettrodomestico.
- Nota: il gas refrigerante che circola nel sistema può produrre un lieve rumore (come di bollicine) anche quando il compressore non è in funzione.

Se l'elettrodomestico emette un segnale acustico, controllare:

- Se che lo sportello è chiuso.

In presenza di acqua nella base del congelatore, effettuare i seguenti controlli:

- Accertarsi che l'apertura dello sportello dell'elettrodomestico opponga una certa resistenza. Se lo sportello si apre al minimo tocco, è possibile che la guarnizione dello sportello debba essere sostituita.
- Accertarsi che la guarnizione dello sportello non sia piegata o danneggiata e che non contenga detriti. Se non è possibile risolvere personalmente il problema, rivolgersi all'assistenza clienti per la sostituzione della guarnizione.
- Il problema può verificarsi se gli sportelli decorativi non sono montati correttamente. In caso di dubbi, chiedere all'installatore di controllare gli sportelli decorativi.

Se si è formato troppo ghiaccio nel congelatore:

- La formazione di ghiaccio nel congelatore è normale. Ciò non costituisce un difetto dell'elettrodomestico.
- Accertarsi che l'apertura dello sportello dell'elettrodomestico opponga una certa resistenza. Se lo sportello si apre al minimo tocco, è possibile che la guarnizione dello sportello debba essere sostituita.
- Accertarsi che la guarnizione dello sportello non sia piegata o danneggiata e che non contenga detriti. Se non è possibile risolvere personalmente il problema, rivolgersi all'assistenza clienti per la sostituzione della guarnizione.
- Il problema può verificarsi se gli sportelli decorativi non sono montati correttamente. In caso di dubbi, chiedere all'installatore di controllare gli sportelli decorativi.

Preparazione all'installazione

Questo elettrodomestico non deve mai essere installato vicino a fonti di calore (ad es. termosifoni o fornelli) né in luoghi umidi.

Per l'installazione di questo elettrodomestico occorrono almeno due persone. I bordi di questo elettrodomestico possono essere taglienti. Indossare dispositivi di protezione personale adeguati all'attività e all'ambiente.

- Per accertarsi che l'elettrodomestico sia a livello, agire sui piedini regolabili in altezza nella parte anteriore dell'elettrodomestico.

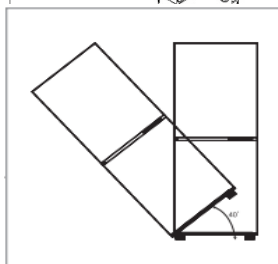
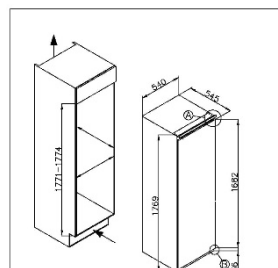

NON INCLINARE OLTRE 40°

- Il sistema di raffreddamento sul retro dell'elettrodomestico non deve toccare la parete posteriore. Maggiore è la distanza, meglio è.
- L'elettrodomestico deve essere installato in modo da garantire un'adeguata ventilazione. Accertarsi che vi sia spazio libero sopra l'elettrodomestico per consentire la fuoriuscita dell'aria e che vi sia spazio tra la parte posteriore dell'elettrodomestico e la parete.

Ventilazione

Quando si installa un frigorifero in una cucina componibile, è molto importante considerare la ventilazione. Il calore rimosso dallo scomparto di raffreddamento deve essere dissipato nell'atmosfera. Una ventilazione inadeguata può causare guasti prematuri del compressore, consumi energetici eccessivi e guasti totali del sistema, e può invalidare la garanzia fornita con l'elettrodomestico. I prodotti da installare in un mobile alto sono soggetti ai seguenti requisiti:

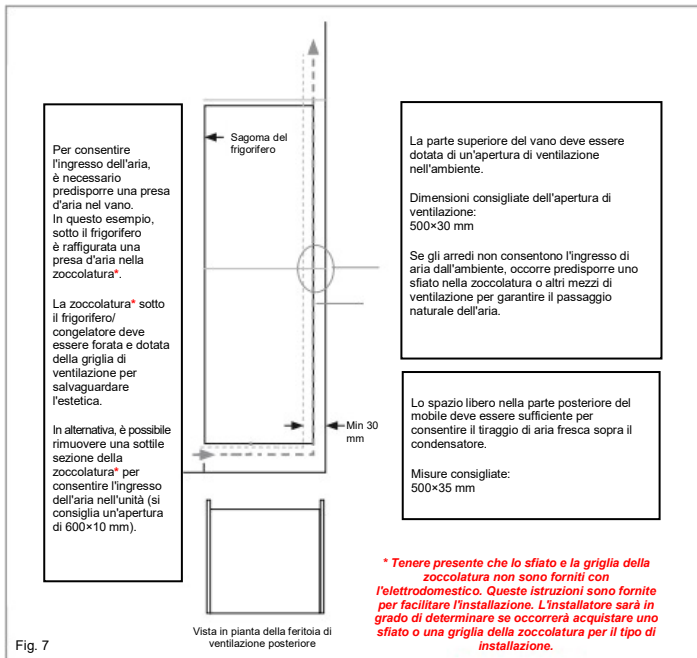

Il canale aperto nella parte posteriore è illustrato chiaramente. Per il corretto funzionamento dell'elettrodomestico è importante che la parte superiore dell'involucro non sia ostruita. Nella maggior parte dei casi, è sufficiente un canale profondo 40-50 mm.

È necessario un foro di ventilazione nella zoccolatura dell'unità in modo da garantire lo scambio termico e il tiraggio dell'aria sopra il compressore. Il flusso d'aria necessario può essere ottenuto rimuovendo una sottile sezione della zoccolatura (si consiglia un'apertura di almeno 600x10 mm).

In generale, maggiore è aria che può entrare e uscire, migliore è il funzionamento del prodotto.

Installazione nel vano

Con l'aiuto di almeno un'altra persona, spostare l'elettrodomestico nel vano.
Alla base dell'elettrodomestico sono presenti due piastre metalliche.
Su queste piastre montare i distanziatori bianchi (Fig. 8) forniti in dotazione, come indicato nella Fig. 9.

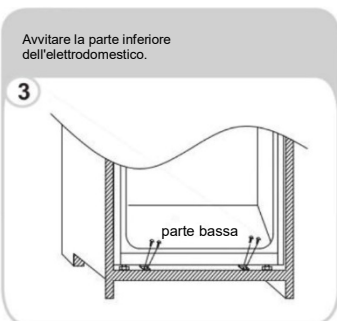
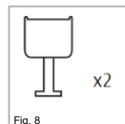

Accertarsi che i labbri dei distanziatori siano a livello con il labbro della base del vano.

Montaggio dello sportello decorativo

- Accertarsi che vi sia una distanza di 3-4 mm tra il lato non incernierato e la parete del vano.
- Individuare il cursore nella staffa e fissarlo allo sportello decorativo a 20-22 mm di distanza dal bordo, come illustrato in Fig. 11, in modo che il cursore sia posizionato centralmente e orizzontalmente all'interno della staffa. Stringere saldamente a mano.
- Riempire lo spazio sul lato non incernierato con la guarnizione o la striscia di tenuta fornita in dotazione, come mostrato in Fig. 12.
- L'aspetto finale dei cursori dello sportello deve essere simile a quello illustrato in Fig. 14, che raffigura due cursori in posizione.
- **Accertarsi che lo sportello dell'elettrodomestico si apra, si chiuda e sigilli perfettamente l'elettrodomestico.**

Al termine, se l'elettrodomestico è inserito correttamente nel vano, piegare e far scattare le parti dei distanziatori bianchi contrassegnati con la lettera "S", come indicato dal contorno tratteggiato in Fig. 13. Lasciare il resto del coperchio del distanziatore in posizione sopra le piastre metalliche.

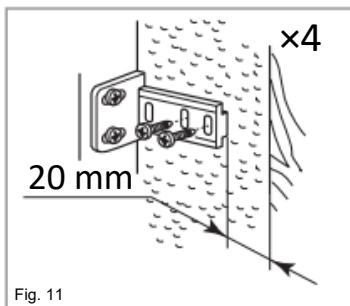

Fig. 11



Fig. 12

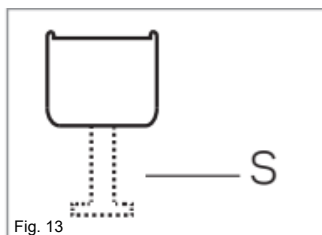

Fig. 13



Fig. 14

Importante: al termine dell'installazione, accertarsi che l'elettrodomestico sia fissato all'interno dell'unità e che gli sportelli si aprano e si chiudano correttamente. Se le guarnizioni degli sportelli oppongono resistenza all'apertura degli sportelli, è probabile che l'elettrodomestico e/o gli sportelli decorativi non siano stati montati correttamente.

Inversione dello sportello dell'elettrodomestico

Si raccomanda di chiedere aiuto a un'altra persona per sostenere gli sportelli durante l'esecuzione di questa operazione. Indossare dispositivi di protezione personale adeguati all'attività da svolgere. Preparare una superficie con un asciugamano morbido e pulito (o simile) dove collocare lo sportello durante queste operazioni.

1 Smontare il coperchio della cerniera superiore destra e la cerniera con un cacciavite.

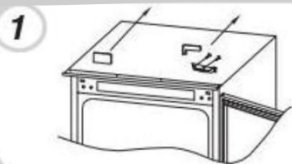

2 Rimuovere lo sportello.



3 Smontare la cerniera inferiore destra e i tappi di plastica a sinistra, e rimontarli sul lato opposto.



4 Montare la cerniera superiore destra in basso a sinistra, quindi montare il coperchio.

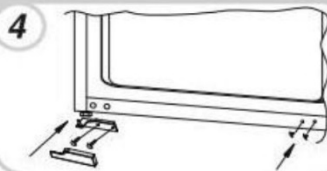

5 Collocare lo sportello sulla cerniera inferiore e montare le cerniere dal basso verso l'alto, accertandosi che 1-2-3 siano molto vicini.

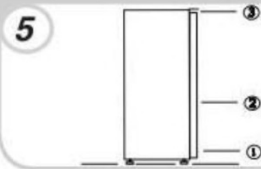

Accertarsi che le guarnizioni sigillino perfettamente lo sportello:

È normale che la guarnizione si comprima dopo l'inversione dello sportello. Con lo sportello chiuso, espandere la guarnizione con un asciugacapelli e riempire lo spazio tra lo sportello e l'involucro dell'elettrodomestico.

Non avvicinare eccessivamente l'asciugacapelli all'elettrodomestico, altrimenti la guarnizione potrebbe danneggiarsi. Una distanza di circa 10 cm dovrebbe essere adeguata.

Al termine, lasciare raffreddare la guarnizione e lo sportello prima di toccarli. Dopo questa operazione, la guarnizione dovrebbe rimanere in posizione.

Dank u voor de aanschaf van dit product.

Voordat u de koelkast gaat gebruiken dient u deze gebruiksaanwijzing aandachtig te lezen om de maximale prestaties van het apparaat te bereiken. Bewaar alle documentatie voor latere raadpleging of voor andere eigenaars. Dit product is uitsluitend bedoeld voor huishoudelijk gebruik of soortgelijke toepassingen, zoals:

de personeelskeuken in winkels, kantoren en andere werkomgevingen

op landbouwbedrijven, door cliënten in hotels, motels en andere woonomgevingen

in Bed and Breakfasts (B&B)

voor cateringservices en vergelijkbare toepassingen die niet voor retailverkoop zijn bedoeld.

Dit apparaat mag alleen worden gebruikt om voedsel te conserveren, elk ander gebruik wordt gevaarlijk geacht en de fabrikant aanvaardt geen aansprakelijkheid voor eventuele problemen. Verder adviseren wij u om de garantievoorwaarden te lezen.

VEILIGHEIDSINFORMATIE

Deze gids bevat veel belangrijke veiligheidsinformatie. Wij raden u aan deze instructies op een veilige plaats te bewaren, zodat u ze gemakkelijk kunt raadplegen en een goede ervaring met het apparaat hebt. De koelkast bevat koelgas (R600a: isobutaan) en isolatiegas (cyclopentaan), die uiterst milieuvriendelijk zijn maar wel ontvlambaar.



Voorzichtig: brandgevaar

Als het koelmiddelcircuit beschadigd is:

- **Vermijd openen vlammen en ontstekingsbronnen**

De ruimte waarin het apparaat zich bevindt grondig ventileren

WAARSCHUWING!

- **Bij het reinigen/dragen van het apparaat moet u erop letten dat u de metaaldraden van de condensator aan de achterkant van het apparaat niet aanraakt, omdat u uw vingers en handen kunt verwonden of het product kunt beschadigen.**
- **Dit apparaat is niet bedoeld om op of onder andere apparaten te worden gestapeld. Probeer niet op het apparaat te gaan zitten of staan, omdat het niet voor een dergelijk gebruik is**

ontworpen. U kunt uzelf verwonden of het apparaat beschadigen.

- **Zorg ervoor dat het netsnoer tijdens en na het dragen/verplaatsen van het apparaat niet onder het apparaat blijft vastzitten, om te voorkomen dat het netsnoer doorgesneden of beschadigd wordt.**
- **Let er bij het plaatsen van het apparaat op dat u de vloer, leidingen, wandbekleding, enz. niet beschadigt. Verplaats het apparaat niet door aan het deksel of de handgreep te trekken. Laat kinderen niet met het apparaat spelen of aan de bediening zitten. Ons bedrijf wijst elke aansprakelijkheid af indien de instructies niet worden opgevolgd.**
- **Zet het apparaat niet op vochtige, olieachtige of stoffige plaatsen en stel het niet**

rechtstreeks bloot aan zonlicht en water.

- **Installeer het apparaat niet in de buurt van verwarmingen of ontvlambare materialen.**
- **Als er een stroomstoring is, mag het deksel niet geopend worden. Bevroren voedsel wordt niet aangetast als de storing korter dan 20 uur duurt. Als de storing langer duurt, moet het voedsel onmiddellijk worden gecontroleerd en gegeten of gekookt en vervolgens opnieuw worden ingevroren.**
- **Als u merkt dat het deksel van de diepvrieskist moeilijk te openen is net nadat u hem gesloten hebt, maakt u zich dan geen zorgen. Dit is te wijten aan het drukverschil, waardoor het deksel na enkele minuten normaal kan worden geopend.**
- **Sluit het apparaat niet aan op**

de stroomtoevoer voordat alle beschermingen voor verpakking en transport zijn verwijderd.

- **Laat het apparaat minstens 4 uur staan voordat u het inschakelt, zodat de compressorolie kan bezinken na horizontaal transport.**
- **Deze diepvriezer mag alleen worden gebruikt voor het doel waarvoor hij is bedoeld (namelijk het bewaren en invriezen van eetbare levensmiddelen).**
- **Bewaar geen medicijnen of onderzoeksmaterialen in de wijnkoelers. Als er materiaal moet worden geconserveerd dat strikt bij bepaalde temperaturen moet worden bewaard, kan dit van kwaliteit verslechteren of er kan een onvoorziene reactie optreden die risico's tot gevolg kan hebben.**

- **Haal de stekker uit het stopcontact voordat u welke handeling dan ook op het apparaat gaat verrichten.**
- **Controleer bij levering of het product niet beschadigd is en of alle onderdelen en accessoires in perfecte staat zijn.**
- **Als u weet dat er een lek in het koelsysteem zit, raak het stopcontact dan niet aan en gebruik geen open vuur. Open het venster en laat lucht de ruimte binnenstromen. Bel vervolgens een servicecentrum om een reparatie aan te vragen.**
- **Gebruik geen verlengsnoeren of adapters.**
- **Trek niet aan het snoer en knik het niet; raak het niet met natte handen aan.**
- **Beschadig de stekker en/of het snoer niet; hierdoor kunnen elektrische schokken of brand ontstaan.**

- **Als het netsnoer beschadigd is, moet het worden vervangen door de fabrikant, zijn servicevertegenwoordiger of andere bevoegde personen om gevaarlijke situaties te voorkomen.**
- **Zet geen ontvlambare of zeer vluchtige stoffen, zoals ether, petroleum, LPG, propaangas, aerosol spuitbussen, lijm, zuivere alcohol, etc. in het apparaat. Deze stoffen kunnen namelijk een explosie veroorzaken.**
- **Gebruik en bewaar geen ontvlambare sprays, bijvoorbeeld verf, in de buurt van wijnkoelers. Deze kunnen explosie of brand veroorzaken.**
- **Zet geen voorwerpen en/of houders gevuld met water bovenop het apparaat.**
- **Wij raden het gebruik van verlengsnoeren en meervoudige adapters niet aan.**

- **Gooi het apparaat niet op een vuur. Zorg ervoor dat het koelcircuit/de koelleidingen van het apparaat tijdens het transport en het gebruik niet worden beschadigd. Stel in geval van schade het apparaat niet bloot aan brand en potentiële ontstekingsbronnen en ventileer de ruimte waar het apparaat zich bevindt onmiddellijk.**
- **Het koelsysteem, dat achter en in de wijnkoeler zit, bevat koelmiddel. Zorg er daarom voor dat de leidingen niet worden beschadigd.**
- **Gebruik geen elektrische apparaten in de bewaarvakken voor voedingsmiddelen van het apparaat, tenzij ze van het door de fabrikant aanbevolen type zijn.**
- **Beschadig het koelmiddelcircuit niet.**
- **Gebruik geen mechanische**

apparaten of andere middelen om het ontdooien te versnellen, behalve degene die worden aanbevolen door de fabrikant.

- **Gebruik geen elektrische apparaten in de bewaarkasten voor voedingsmiddelen, tenzij ze van het door de fabrikant aanbevolen type zijn.**
- **Raak de interne koelelementen niet aan, vooral niet met natte handen, om scheuren of verwondingen te voorkomen.**
- **Zorg dat de ventilatieopeningen in de omkasting van het apparaat of in de inbouwconstructie nooit verstopt raken of afgedekt worden.**
- **Gebruik geen puntige of scherpe voorwerpen zoals messen of vorken om de ijsafzettingen te verwijderen.**
- **Gebruik nooit föhnen, elektrische**

verwarmingstoestellen of andere dergelijke elektrische apparaten om te ontdooien.

- **Schraap niet met een mes of scherp voorwerp om ijsafzettingen te verwijderen. Hierdoor kan het koelcircuit beschadigd raken en kan het weglekkende middel brand veroorzaken of schadelijk zijn voor uw ogen.**
- **Gebruik geen mechanische toestellen of andere apparatuur om het ontdooien te versnellen.**
- **Gebruik beslist geen open vuur of elektrische apparaten, zoals verwarmers, stoomreinigers, kaarsen, olielampen en dergelijke om het ontdooien te versnellen.**
- **Gebruik nooit water om de compressor te wassen, veeg deze na het reinigen grondig schoon met een droge doek om roestvorming te voorkomen.**

- **Geadviseerd wordt om de stekker schoon te houden, stof op de stekker kan de oorzaak zijn van brand.**
- **Het product is uitsluitend ontworpen en gebouwd voor huishoudelijk gebruik.**
- **De garantie komt te vervallen als het product wordt geïnstalleerd of gebruikt in een commerciële of niet voor bewoning bestemde woning.**
- **Het product moet correct geïnstalleerd, geplaatst en gebruikt worden in overeenstemming met de instructies in de meegeleverde handleiding.**
- **De garantie is alleen van toepassing op nieuwe producten en is niet overdraagbaar als het product wordt doorverkocht.**
- **Ons bedrijf wijst elke aansprakelijkheid voor incidentele of gevolgschade af.**

- **De garantie doet op geen enkele wijze afbreuk aan uw wettelijke rechten.**
- **Voer geen reparaties uit op deze wijnkoeler. Ingrepen mogen uitsluitend worden verricht door gekwalificeerd personeel.**
- **Als u een oud product met een slot of klink op de deur weggooit, zorg er dan voor dat het in een veilige staat wordt achtergelaten om te voorkomen dat kinderen bekneld raken.**
- **Dit apparaat mag alleen worden gebruikt door kinderen van 8 jaar en ouder en personen met een lichamelijke, zintuiglijke of verstandelijke beperking of met gebrek aan ervaring en kennis op voorwaarde dat zij onder toezicht staan of aanwijzingen hebben gekregen over de manier waarop het apparaat**

veilig wordt gebruikt, en zij de bijbehorende gevaren begrijpen.

- **Kinderen mogen niet met het apparaat spelen. Reiniging en onderhoudswerkzaamheden mogen niet door kinderen uitgevoerd worden, tenzij zij onder toezicht staan.**
- **Sloten: als uw koelkast/vriezer is uitgerust met een slot, moet u om te voorkomen dat kinderen bekneld raken, de sleutel buiten bereik en niet in de buurt van het apparaat houden. Als u een oude koelkast/vriezer weggooit, breekt u oude sloten of grendels als beveiliging af.**
- **Kinderen van 3 tot 8 jaar mogen dit apparaat in- en uitladen.**

WAARSCHUWING! Zorg er bij het plaatsen van het apparaat voor dat het netsnoer niet vastgeklemd of beschadigd raakt.

WAARSCHUWING! Plaats geen meervoudige stopcontacten of draagbare voedingen aan de achterzijde van het apparaat.

Om besmetting van levensmiddelen te voorkomen, dient u de volgende instructies in acht te nemen

- **Het langdurig openen van de deur kan leiden tot een aanzienlijke verhoging van de temperatuur in de compartimenten van het apparaat.**
- **Reinig regelmatig oppervlakken die in contact kunnen komen met levensmiddelen en toegankelijke afvoersystemen.**
- **Reinig waterreservoirs als ze 48 uur niet zijn gebruikt; spoel de waterinstallatie door als er gedurende 5 dagen geen water is aangezogen.**
- **Bewaar rauw vlees en vis in geschikte recipiënten in de**

koelkast, zodat deze niet in contact komen met of druipen op ander voedsel.

- **De diepvriesvakken met twee sterren (als ze in het apparaat aanwezig zijn) zijn geschikt voor het bewaren van vooringevroren levensmiddelen, het bewaren of maken van ijs en het maken van ijsblokjes.**
- **Een-, twee- en drie-sterren compartimenten (als ze in het apparaat aanwezig zijn) zijn niet geschikt voor het invriezen van verse levensmiddelen.**
- **Als het apparaat gedurende lange tijd leeg is, moet u het uitschakelen, ontdooien, reinigen, drogen en de deur open laten om schimmelvorming in het apparaat te voorkomen.**

WAARSCHUWING! Bij het gebruik, onderhoud en verwijdering van het apparaat

dient u rekening te houden met het symbool links op de achterkant van het apparaat (achterwand of compressor).

Dit is het waarschuwingssymbool voor brandgevaar. Er bevinden zich brandbare materialen in de koelmiddelleidingen en de compressor.

Gelieve tijdens het gebruik, onderhoud en verwijdering uit de buurt van vuurbronnen te houden.

AFDANKEN VAN OUDE APPARATEN



Dit apparaat is voorzien van een merkteken in overeenstemming met de Europese richtlijn 2012/19/EU inzake Afdankte Elektrische en Elektronische Apparatuur (AEEA).

AEEA bevat vervuilende stoffen (die negatieve gevolgen voor het milieu kunnen hebben) en basisonderdelen (die hergebruikt kunnen worden). Het is belangrijk om AEEA specifieke behandelingen te laten ondergaan, teneinde alle vervuilende stoffen te verwijderen of op de juiste manier af te voeren en alle materialen terug te winnen en te recyclen.

Personen kunnen een belangrijke rol spelen om ervoor te zorgen dat AEEA niet in het milieu terecht komt; hiervoor moeten enkele elementaire regels worden gevolgd:

- AEEA mag niet worden behandeld als gewoon huisvuil;
- AEEA moet naar een speciaal gemeentelijk inzamelpunt of naar geregistreerde bedrijven worden gebracht. In veel landen wordt grote AEEA thuis opgehaald.

Wanneer u een nieuw apparaat koopt, kunt u in veel landen uw oude apparaat inleveren bij de leverancier, die het gratis meeneemt, zolang de apparatuur van hetzelfde type is en dezelfde functies heeft als de geleverde apparatuur.

Naleving



Door het aanbrengen van de CE-markering op dit product, verklaren wij onder onze eigen verantwoordelijkheid dat dit product in overeenstemming is met alle Europese wettelijke voorschriften met betrekking tot de vereisten inzake veiligheid, gezondheid en milieu.

Energiebesparing

Voor meer energiebesparing adviseren we het volgende:

Plaats het apparaat uit de buurt van warmtebronnen en niet blootgesteld aan direct zonlicht, in een goed geventileerde ruimte.

Vermijd het plaatsen van warm voedsel in de koelkast om te voorkomen dat de interne temperatuur stijgt en dat de compressor dus continu in werking blijft.

Zet niet te veel voedsel in het apparaat, want er moet voldoende lucht kunnen circuleren.

Ontdooi het apparaat als er zich ijs gevormd heeft, om de koudeoverdracht te bevorderen.

Als de stroom uitvalt, is het raadzaam de koelkastdeur gesloten te houden.

Open de deuren van het apparaat zo weinig mogelijk en houd ze zo kort mogelijk open

Zet de thermostaat niet op te lage temperaturen.

Verwijder het stof van de achterkant van het apparaat

Vóór het eerste gebruik

Laat de vriezer minstens vier uur staan voordat u hem inschakelt.

Het wordt aanbevolen om de binnenkant van het apparaat te reinigen voor het eerste gebruik, met een oplossing van natriumbicarbonaat en warm water en vervolgens de binnenkant grondig te drogen.

De vriezer kan een geur hebben bij het eerste gebruik. Deze verdwijnt als het apparaat koelt.

Let op:

Het apparaat start op de temperatuurinstelling 3 en werkt continu totdat de temperatuur is gedaald tot het juiste niveau.

Als het apparaat is uitgeschakeld, moet u vijf minuten wachten voordat u het opnieuw inschakelt om onnodige schade aan de compressor te voorkomen.

Bewaar nooit ontvlambare of explosieve voorwerpen en sterke zuren of basen in het apparaat. Deze vriezer koelt uw voedsel door de binnenste achterwand koud te maken. Het is normaal dat er berijping ontstaat op dit oppervlak; het verdwijnt en wordt afgevoerd door een kleine afvoer in de bodem, waar het onschadelijk verdampt. De aanwezigheid van wat berijping is geen defect van de vriezer.

Gebruik van vriezers

- De vriezercompartimenten zijn ontworpen om alleen bevroren voedsel te bewaren.
- Zet nooit hete of warme voedingsmiddelen in de vriezer, laat ze volledig afkoelen voordat u ze in de vriezer zet.
- Volg de instructies op de verpakking van het voedsel voor het bewaren van bevroren voedsel. Als er geen informatie op de verpakking staat, mogen levensmiddelen niet langer dan drie maanden na de datum van aankoop worden bewaard.
- Bewaar voedsel in kleine verpakkingen (idealiter minder dan 2,5 kg). Dit vermindert de vriestijd en verbetert de kwaliteit van het voedsel na ontdooien.
- Omwikkel voedsel voordat u het in de vriezer plaatst. Om te voorkomen dat de verpakking aan elkaar vastvriest, moet u ervoor zorgen dat deze droog is.
- Etiketteer het voedsel vóór het invriezen met informatie zoals het type voedsel, de datum van bewaring en de houdbaarheid.
- Wanneer het voedsel is ontdooid, mag het niet opnieuw worden ingevroren, tenzij het volledig is gekookt. Ontdooi niet meer voedsel dan nodig is, om verspilling te voorkomen.
- Gebottelde dranken of dranken in blik mogen niet in het vriesvak worden bewaard omdat deze kunnen ontploffen.
- Controleer het typeplaatje voor de maximale hoeveelheid vers voedsel die binnen een periode van 24 uur bevroren kan worden.

Probeer niet meer dan het maximum te invriezen.

Opslag

De vriezer is bestemd voor korte tot middellange bewaring van voedsel. Hoewel lage temperaturen kunnen worden gehandhaafd, wordt het niet aanbevolen om voedsel lange periodes te bewaren.

Omdat de koude lucht in de vriezer circuleert, kan de temperatuur tussen de verschillende delen variëren. Levensmiddelen moeten daarom naar gelang van de aard en de opslagtermijn in verschillende secties worden bewaard. De onderste delen zijn de koudste delen van de vriezer.

De bovenste twee secties hebben kleppen die omhoog kunnen worden gebracht en open blijven om het voedsel gemakkelijk in de vriezer te kunnen leggen en eruit te halen. De resterende 5 secties zijn lades.

De 6e instelling op het bedieningspaneel, vertegenwoordigd door de sneeuwvlok (Fig. 2), is een supervriesfunctie. Deze moet worden gebruikt bij het invriezen van grote hoeveelheden voedsel. Activeer deze functie 2 of 3 uur voordat u het voedsel aanbrengt en laat deze niet langer dan nodig draaien.

Door het apparaat langer te laten draaien, wordt het koelsysteem onnodig belast. De functie schakelt automatisch uit na ongeveer 24 uur.

De meest energiebesparende configuratie vereist dat lades, levensmiddelen schappen en planken in het product worden geplaatst, zie de bovenstaande afbeeldingen.

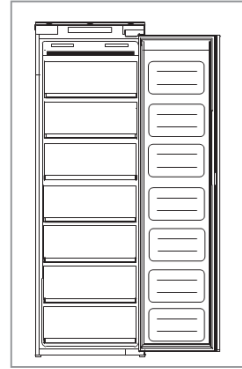

Bedieningspaneel

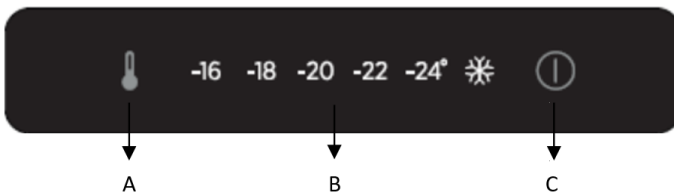

De bovenstaande afbeelding is het bedieningspaneel en alleen de knoppen aan de linker- en rechterkant zijn functioneel om de koelkast te bedienen. De rechterknop is om de koelkast aan / uit te zetten, de linkerknop is om de temperatuur aan te passen.

A. Knop voor aanpassing van de koelkasttemperatuur

Deze knop wordt gebruikt om de temperatuur in de vriezer aan te passen. Druk op deze sensor om aanpassingen te maken, en vervolgens zo vaak als nodig is totdat het gewenste niveau is geselecteerd. De instellingen variëren van -16°C , -18°C , -20°C , -22°C , -24°C en supervriezen functie.

Start supervriezingsfunctie: wanneer superkoeling is geselecteerd, betekent dit dat de koelkast 24 uur lang op -24°C werkt, daarna stopt de functie automatisch en keert terug naar de oorspronkelijke temperatuurinstelling.

Let op: Vermijd indien mogelijk dat de temperatuur altijd op -24°C staat. Dit zal de druk op de compressor en het koelsysteem helpen verlichten.

B. Weergave temperatuurinstelling koelkast

Dit display verlicht de huidige temperatuurinstelling. Het aanpassen van de temperatuur loopt door dit display.

Let op: je gebruikt geen cijfers om de temperatuur te veranderen. Gebruik in plaats daarvan de instelknop voor de temperatuur van de koelkast (A).

C. Aan / uit-knop

Druk 3 seconden op de knop om het apparaat in of uit te schakelen.

Dit product heeft een geheugenfunctie voor uitschakelen of stroomuitval.

Positie	Conditie
-16°C -18°C	Zomer of omgevingstemperatuur tussen 20-35°C.
-20°C	Lente, herfst of omgevingstemperatuur tussen < 20°C.
3-4	Winter of omgevingstemperatuur tussen 5-15°C.
Snel invriezen	Super-freezing

Onderhoud en reiniging

Trek de stekker van het apparaat altijd uit het stopcontact voordat u het schoonmaak of onderhoud uitvoert.

Het gedeelte met de laden moet worden gereinigd met een bicarbonaat-oplossing van soda en lauw water. Gebruik geen schurende producten of reinigingsmiddelen. Na het wassen, spoelen en grondig drogen.

Reinig de compartimenten afzonderlijk met de hand met een milde oplossing van afwasmiddel en water. Gebruik geen schurende reinigingsmiddelen.

Als het apparaat gedurende langere tijd niet wordt gebruikt, trekt u de stekker uit het stopcontact en reinigt u het apparaat. Laat de deuren iets open staan om te voorkomen dat er schimmel en onaangename geuren ontstaan.

Ontdooien van de vriezer

Als de ijslaag in het vriesvak groter is dan 3 mm, wordt aanbevolen om door te gaan met het ontdooien, omdat dit het energieverbruik verhoogt.

- 1) Schakel het apparaat uit
- 2) Koppel het netsnoer los.
- 3) Verwijder de diepvriesproducten en zet ze tijdelijk op een koele plaats.
- 4) Laat de vriezerdeur openstaan om het ontdooien te versnellen.
- 5) Vang het water op op de bodem van het product.
- 6) Droog de vriezer.
- 7) Sluit het netsnoer weer aan en stel de gewenste waarden in.
- 8) Wacht even en plaats het bevroren voedsel opnieuw.

WAARSCHUWING:

Vermijd absoluut het gebruik van open vuur of elektrische apparaten, zoals kachels, stoomreinigers, kaarsen, olielampen en dergelijke om de ontdooifase te versnellen. Schraap niet met een mes of een scherp voorwerp om aanwezige rijp of ijs te verwijderen. Deze kunnen het koudemiddelcircuit beschadigen en lekkage kan brand of oogletsel veroorzaken.

Problemen oplossen

Als u problemen hebt met uw apparaat, moet u de probleemoplossing controleren voordat u de Montpellier klantenservice belt.

Als het apparaat niet werkt, controleer dan het volgende:

- Of het apparaat stroom heeft.
- Of de zekeringen in de behuizing intact zijn en de zekering in de stekker niet is doorgeslagen.
- Of de vriezer niet is uitgeschakeld
- Of het stopcontact goed werkt. Steek om dit te controleren de stekker van een ander elektrisch apparaat in het stopcontact om te zien of het stopcontact defect is.

Als het apparaat werkt, maar niet erg goed, controleer dan het volgende:

- Het apparaat is niet overbelast.

- De thermostaat is op de juiste temperatuur ingesteld.
- De deuren sluiten goed.
- Het koelsysteem aan de achterkant van het apparaat is schoon en stofvrij en raakt de achterwand niet aan.
- Er is genoeg ventilatie aan de zijkant en achterwanden.
- Dit kan komen doordat de inbouwdeur(en) niet goed is/zijn gemonteerd, waardoor de deur van de vriezer niet goed dichtgaat zodat er warme lucht in komt. Als u helemaal niet zeker bent, vraag dan uw installateur om de inbouwdeuren te controleren.

Controleer het volgende als het apparaat veel geluid maakt:

- Het apparaat staat waterpas en is stabiel.
- De zijkant en achterwanden zijn vrij , en er staat niets op het apparaat.
- Opmerking: Het koelgas in het systeem kan een licht borrelend of gorgelend geluid maken, zelfs als de compressor niet loopt.

Controleer het volgende als het apparaat piept:

- Of de deur gesloten is.

Als er water in de bodem van de vriezer staat, controleer dan het volgende:

- Controleer of er enige weerstand is bij het openen van de deur van het apparaat. Als de deur bij de lichtste aanraking al open gaat, kan dat betekenen dat de deurafdichting vervangen moet worden.
- Controleer de deurafdichting op kronkels, vuil of beschadigingen. Als u die aantreft, maar het probleem niet zelf kunt oplossen, neem dan contact op met de klantenservice zodat de afdichting kan worden vervangen.
- Dit kan te wijten zijn aan het feit dat de inbouwdeur(en) niet goed is/zijn gemonteerd. Als u helemaal niet zeker bent, vraag dan uw installateur om de inbouwdeuren te controleren.

Als in de vriezer overmatig ijs is gevormd:

- Het is normaal dat er een beetje ijs wordt gevormd in de vriezer. Dit is geen defect van het apparaat.
- Controleer of er enige weerstand is bij het openen van de deur van het apparaat. Als de deur bij de lichtste aanraking al open gaat, kan dat betekenen dat de deurafdichting vervangen moet worden.
- Controleer de deurafdichting op kronkels, vuil of beschadigingen. Als u die aantreft, maar het probleem niet zelf kunt oplossen, neem dan contact op met de klantenservice zodat de afdichting kan worden vervangen.
- Dit kan te wijten zijn aan het feit dat de inbouwdeur(en) niet goed is/zijn gemonteerd. Als u helemaal niet zeker bent, vraag dan uw installateur om de inbouwdeuren te controleren.

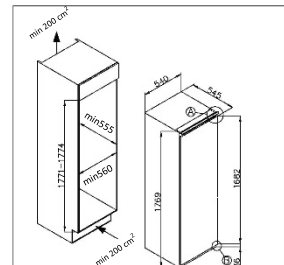

Vorbereiding van de installatie

Dit apparaat mag nooit dicht bij warmtebronnen worden geïnstalleerd, bv. verwarmingselementen of kooktoestellen, noch op vochtige plaatsen.

Vraag één of twee andere personen om hulp bij het installeren van dit apparaat. Dit apparaat kan scherpe randen hebben. Draag PBM die geschikt zijn voor de taak en het milieu.



- Om ervoor te zorgen dat het apparaat waterpas staat, moet

Afb. 6

- u gebruik maken van de in hoogte instelbare pootjes aan de voorkant van het apparaat.
- Het koelsysteem aan de achterkant van het apparaat mag de achterwand niet raken. Hoe groter de ruimte, hoe beter.
 - Het apparaat moet worden geïnstalleerd met voldoende ventilatie. Zorg ervoor dat er boven het apparaat ruimte is om lucht te laten ontsnappen en dat er ruimte is tussen de achterkant van het apparaat en de wand.

Ventilatie

Bij het installeren van een koeleenheid in een inbouwkeuken is ventilatie de belangrijkste factor. De warmte die uit het koelgedeelte wordt verwijderd, moet in de omgeving worden afgevoerd. Onjuiste ventilatie kan leiden tot voortijdige compressorstoring, overmatig elektriciteitsverbruik, totale storing van het systeem en kan de bij het apparaat geleverde garantie ongeldig maken. Voor producten die bestemd zijn om in een hoge inbouw eenheid te worden geïnstalleerd, moet aan de volgende eisen worden voldaan:

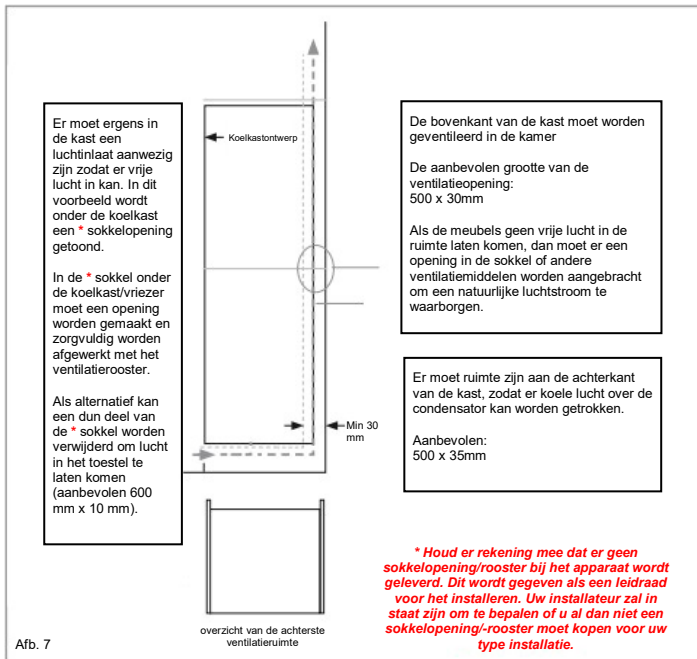

Het open kanaal aan de achterkant is duidelijk zichtbaar. Voor de correcte werking van het apparaat is het belangrijk dat de bovenkant van de behuizingseenheid niet wordt geblokkeerd. Een kanaaldiepte van 40-50 mm is normaal bij de meeste eenheden. Er is een ventilatiegat nodig in de sokkel van het toestel; daardoor kan er lucht over de compressor & warmtewisselaar worden getrokken. De vereiste luchtstroom kan worden bereikt door een dunne laag (600 mm x 10 mm wordt aanbevolen) van de sokkel te verwijderen.

In de regel, hoe meer lucht in en uit kan, hoe beter en efficiënter de werking van het product.

Installatie in de kast

Plaats het apparaat met behulp van één of twee andere personen in de kast. Aan de onderkant van het apparaat zijn twee metalen platen. Plaats de bijgeleverde witte afstandhouders (Fig. 8) op deze platen, zoals aangegeven op Fig. 9.

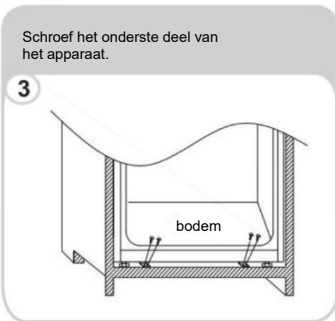
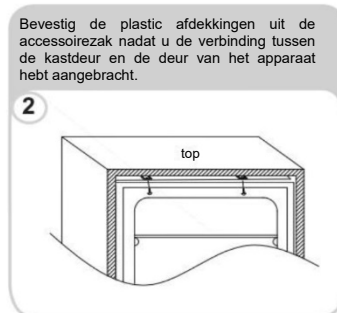
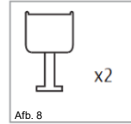

Zorg ervoor dat de lippen van de afstandhouders gelijk zijn met de lip van de kastbasis.

De sleepdeur monteren

- Zorg ervoor dat er een afstand van 3 tot 4 mm is tussen de niet-gescharnierde zijde en de kastwand.
- Zoek de schuif in de beugel op en bevestig de schuif aan de sleepdeur op 20 tot 22 mm vanaf de rand van de rail, zoals te zien is op fig. 11, waarbij u ervoor zorgt dat de schuif centraal en horizontaal binnen de beugel wordt geplaatst. Bevestig deze stevig met de hand.
- Vul de opening aan de niet-gescharnierde kant met de bijgeleverde pakking/afdichtingsstrook, zoals te zien is op Fig. 12.
- De afgewerkte deurschuiven moeten eruit zien zoals op afbeelding 14, waarop 2 aangebrachte schuiven te zien zijn.
- **Zorg ervoor dat de deur van het apparaat goed open en dicht gaat en goed is afdicht.**

Enmaai voltooid, en als u tevreden bent met de montage van het apparaat in de kast, buigt en breekt u de delen van de witte afstandhouders gemarkeerd met de „S” af op de stippelijijn die te zien is in fig. 13. Laat de rest van de afstandhouder op zijn plaats op de metalen platen.

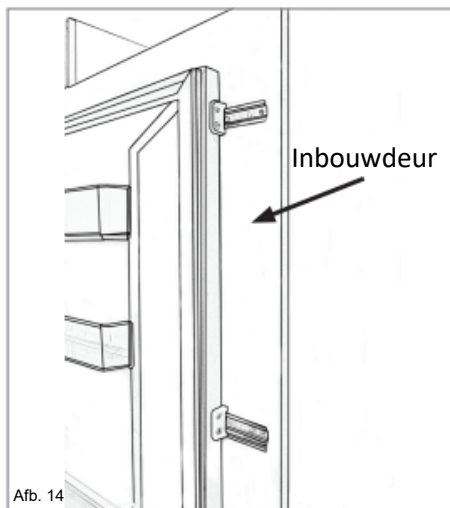
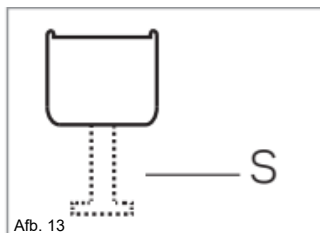
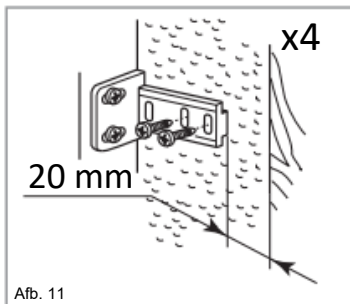

Belangrijk: Nadat de installatie is voltooid, moet u controleren of het apparaat in het toestel is bevestigd en of de deur(en) goed dicht en open gaan. Als de afdichtingen van de deur geen weerstand bieden bij het openen van de deuren, is het waarschijnlijk dat het apparaat en/of de inbouwdeuren niet goed zijn aangebracht.

De deur van het apparaat omkeren

Wij raden u aan de hulp van iemand anders te vragen om de deuren tijdens deze handeling te ondersteunen. Draag altijd geschikte PBM (Persoonlijke beschermingsmiddelen) voor de taak die u gaat uitvoeren. Bereid een oppervlak voor met een zachte, schone handdoek of dergelijke, waar u de deur op kunt leggen tijdens deze stappen.

Verwijder de afdekking van het bovenste scharnier rechts en het scharnier met een schroevendraaier.



Verwijder de deur.



Verwijder het onderste scharnier rechts en de linker plastic doppen en bevestig ze aan de andere kant.



Plaats het bovenste scharnier rechts links onderaan en bevestig de afdekking.



Bevestig de deur op het onderste scharnier en bevestig het bovenste scharnier aan de bovenkant, zorg ervoor dat 1-2-3 zeer dicht bij elkaar zijn

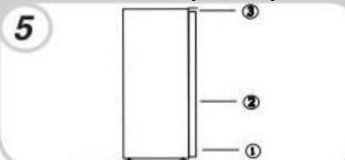

Zorg ervoor dat de deur correct wordt afgedicht:

Het is normaal dat de afdichting samengedrukt is nadat de deur is omgedraaid. Gebruik met de dichte deur een haardroger om de afdichting weer omhoog te brengen om de ruimte tussen de deur en het hoofddeel van het apparaat op te vullen.

Zorg ervoor dat u de haardroger niet te dicht bij het apparaat gebruikt, wat de afdichting zou kunnen beschadigen. Een afstand van ongeveer 10 cm moet voldoende zijn.

Laat de afdichting en de deur na afloop afkoelen voordat u ze aanraakt. Na afloop moet de afdichting op zijn plaats blijven.

Dziękujemy za zakup tego produktu.

Przed użyciem swojej lodówki zapoznaj się uważnie z niniejszą instrukcją obsługi, aby zapewnić jej jak najlepsze działanie. Zachowaj całą dokumentację w razie potrzeby użycia jej w przyszłości lub dla kolejnych właścicieli. Produkt ten przeznaczony jest wyłącznie do użytku domowego lub podobnych zastosowań, na przykład:

w strefie kuchennej dla personelu w sklepach, biurach oraz innych środowiskach roboczych;

w gospodarstwach rolnych, hotelach, motelach oraz innych środowiskach typu mieszkalnego; w pensjonatach typu B&B;

w ramach usług cateringowych i podobnych zastosowań niezwiązanych ze sprzedażą detaliczną.

Urządzenia tego należy używać wyłącznie do przechowywania żywności. Wszelkie inne zastosowania uważane są za niebezpieczne i producent nie będzie ponosił odpowiedzialności za jakiegokolwiek zaniedbania. Należy również mieć na uwadze warunki gwarancji.

INFORMACJE DOTYCZĄCE BEZPIECZEŃSTWA

Niniejsza instrukcja zawiera wiele ważnych informacji dotyczących bezpieczeństwa. Zalecamy przechowywanie tych instrukcji w bezpiecznym miejscu, aby móc szybko się z nimi zapoznać i bezproblemowo obsługiwać urządzenie. Lodówka zawiera czynnik chłodniczy (R600a: izobutylen) i gaz izolacyjny (cyklopentan) o wysokiej kompatybilności ze

środowiskiem, które jednak są łatwopalne.



Przeostroga: ryzyko pożaru

Gdyby obwód czynnika chłodniczego uległ uszkodzeniu:

**● należy unikać otwartych płomieni i źródeł zapłonu;
dobrze przewietrzyć**

pomieszczenie, w którym urządzenie się znajduje.

OSTRZEŻENIE!

- Należy zachować ostrożność podczas czyszczenia/przenoszenia urządzenia, aby uniknąć dotykania metalowych przewodów skraplacza na tylnej części urządzenia**

dzenia, ponieważ można doznać urazów palców i rąk lub uszkodzić posiadany produkt.

- **Niniejsze urządzenie nie zostało zaprojektowane z myślą o możliwości ustawiania go nad lub pod innymi urządzeniami. Nie próbować siadać lub stawać na tym urządzeniu, ponieważ nie zostało one do tego zaprojektowane. Można w ten sposób doznać urazów lub uszkodzić urządzenie.**
- **Upewnić się, że kabel zasilania sieciowego nie jest przytrzaśnięty pod urządzeniem podczas przenoszenia go lub po tego typu czynności, aby uniknąć przecięcia go lub uszkodzenia.**
- **Podczas ustawiania urządzenia należy uważać, aby nie uszkodzić podłogi, przewodów rurowych, poszyci ściennych itd. Nie przemieszczać urządzenia**

poprzez ciągnięcie za jego drzwiczki lub uchwyt. Nie pozwalać dzieciom na zabawę z urządzeniem lub manipulowanie przy jego elementach sterowania. Nasza firma zrzeka się wszelkiej odpowiedzialności za nieprzestrzeganie niniejszych instrukcji.

- Nie instalować urządzenia w wilgotnych, oleistych lub zakurzonych pomieszczeniach ani nie narażać go na bezpośrednie promienie słoneczne lub wodę.**
- Nie instalować urządzenia w pobliżu grzejników lub materiałów łatwopalnych.**
- W przypadku awarii zasilania nie należy otwierać drzwiczek. Zamrożona żywność nie powinna ulec zepsuciu, jeśli awaria trwa mniej niż 20 godzin. Jeśli awaria trwa dłużej, należy sprawdzić**

żywność i od razu ją spożyć lub ugotować, a następnie zamrozić ponownie.

- **Jeśli otwarcie drzwiczek zamrażarki jest utrudnione tuż po zamknięciu ich, nie należy się przejmować. Jest to spowodowane różnicą ciśnień, która unormuje się i umożliwi normalne otwarcie drzwiczek zaledwie po kilku minutach.**
- **Nie podłączać urządzenia do źródła zasilania, dopóki nie zostaną usunięte z niego wszystkie elementy opakowania i zabezpieczenia.**
- **Pozostawić urządzenie stojące przed uruchomieniem przez co najmniej 4 godziny, aby pozwolić olejowi w sprężarce ustabilizować się, jeśli urządzenie było transportowane w poziomie.**
- **Z zamrażarki tej należy korzystać wyłącznie zgodnie z jej zamierzonym**

przeznaczeniem (np. do przechowywania i zamrażania jadalnych artykułów spożywczych).

- **Nie przechowywać w chłodziarce do wina materiałów medycznych lub badawczych. Gdy wymagane jest przechowanie materiału wymagającego ścisłej kontroli temperatur przechowywania, możliwe jest pogorszenie się jego stanu lub może mieć miejsce niekontrolowana reakcja, która powoduje zagrożenia.**
- **Przed wykonaniem jakiegokolwiek czynności odłączyć kabel zasilający od gniazdka zasilającego.**
- **Po dostarczeniu produktu należy się upewnić, że nie jest on uszkodzony i że wszystkie jego części oraz akcesoria są w doskonałym stanie.**
- **W razie zauważenia wycieku z**

układu chłodniczego nie należy dotykać gniazdka ściennego ani używać otwartych płomieni. Otworzyć okno i poczekać aż powietrze wydostanie się z pomieszczenia. Następnie wezwać serwisanta w celu naprawienia urządzenia.

- Nie używać przedłużaczy lub adapterów.**
- Nie dociskać nadmiernie ani nie zginać przewodu zasilającego i nie dotykać wtyczki mokrymi dłońmi.**
- Nie dopuścić do uszkodzenia wtyczki i/lub przewodu zasilającego; może to doprowadzić do porażenia prądem lub pożaru.**
- W razie uszkodzenia przewodu zasilającego powinien on zostać wymieniony przez producenta, jego serwisanta lub inną wykwalifikowaną osobę, aby uniknąć zagrożenia.**
- Nie umieszczać w urządzeniu**

ani nie przechowywać w nim łatwopalnych i wysoce lotnych materiałów, jak eter, benzyna, LPG, gaz propanowy, puszki aerozolowe, kleje, czysty alkohol itp. Materiały takie mogą doprowadzić do eksplozji.

- **Nie używać ani nie przechowywać łatwopalnych sprejów, jak farba w aerozolu, w pobliżu chłodziarki do wina. Mogłyby one doprowadzić do wybuchu lub pożaru.**
- **Nie umieszczać na górnej części urządzenia przedmiotów i/lub pojemników wypełnionych wodą.**
- **Nie zalecamy korzystania z przedłużaczy i wielodrożnych adapterów.**
- **Nie wystawiać urządzenia na działanie ognia. Uważać, aby nie uszkodzić obwodu chłodzenia/przewodów rurowych urządzenia podczas transportowania go lub**

korzystania z niego. W razie uszkodzenia nie narażać urządzenia na działanie ognia lub potencjalne źródło zapłonu i natychmiast przewietrzyć pomieszczenie, w którym znajduje się urządzenie.

- **Układ chłodniczy, znajdujący się za chłodziarką do wina i wewnątrz niej, zawiera czynnik chłodniczy. Należy więc uważać, aby nie uszkodzić przewodów.**
- **Nie używać urządzeń elektrycznych wewnątrz komór urządzenia do przechowywania żywności, o ile nie są to urządzenia zalecane przez producenta.**
- **Nie dopuścić do uszkodzenia obwodu czynnika chłodniczego.**
- **Nie używać urządzeń mechanicznych ani innych środków do przyspieszania**

procesu rozmrażania, o ile nie są one zalecane przez producenta.

- **Nie używać urządzeń elektrycznych wewnątrz komór do przechowywania żywności, o ile nie są to urządzenia zalecane przez producenta.**
- **Nie dotykać wewnętrznych elementów chłodzących, zwłaszcza mokrymi rękoma, aby uniknąć uszkodzeń lub obrażeń.**
- **Nie zasłaniać otworów wentylacyjnych w obudowie urządzenia lub w szafce, w której je zabudowano.**
- **Nie używać ostrych lub szpiczastych przedmiotów, takich jak noże lub widelce, do usuwania szronu.**
- **Nigdy nie używać do rozmrażania suszarek do włosów, grzałek elektrycznych**

lub innych urządzeń elektrycznych.

- **Nie próbować usuwać nożem ani żadnym ostrym przedmiotem powstałego w urządzeniu szronu lub lodu. W taki sposób można uszkodzić obwód czynnika chłodniczego, a wyciek może doprowadzić do pożaru lub uszkodzenia oczu.**
- **Nie używać urządzeń mechanicznych ani innego sprzętu do przyspieszania procesu rozmrażania.**
- **Absolutnie unikać stosowania otwartego ognia lub sprzętu elektrycznego, na przykład grzejników, czyszczarek parowych, świec, lamp olejowych i tym podobnych w celu przyspieszenia etapu rozmrażania.**
- **Nigdy nie używać bezpośrednio wody do czyszczenia sprężarki,**

przetrzeć dokładnie suchą szmatką po wyczyszczeniu, aby uniknąć kurzu.

- **Zaleca się utrzymywać wtyczkę w czystości. Wszelkie nadmierne pozostałości kurzu na wtyczce mogą spowodować pożar.**
- **Produkt ten jest projektowany i produkowany wyłącznie z myślą o użytku domowym.**
- **Jeśli produkt zostanie zainstalowany i będzie użytkowany w środowisku komercyjnym lub niemieszkaniowym, gwarancja na niego zostanie unieważniona.**
- **Produkt musi zostać prawidłowo zainstalowany, musi być ustawiony i używany zgodnie z instrukcjami zamieszczonymi w dołączonej Instrukcji obsługi.**

- **Gwarancja obowiązuje wyłącznie w przypadku nowych produktów i nie można jej przenieść w razie odsprzedaży produktu.**
- **Nasza firma zrzeka się wszelkiej odpowiedzialności za szkody wypadkowe lub wynikowe.**
- **Gwarancja w żaden sposób nie zmniejsza przysługujących użytkownikowi praw ustawowych ani prawnych.**
- **Nie wykonywać napraw w przedmiotowej chłodziarce do wina. Wszelkie czynności powinny być wykonywane wyłącznie przez wykwalifikowany personel.**
- **W razie usuwania starego produktu z blokadą lub zamkiem przymocowanym do drzwiczek należy się upewnić, że pozostanie ono w bezpiecznych warunkach, aby**

uniknąć uwięzienia w nim dzieci.

- **Urządzenie to może być obsługiwane przez dzieci powyżej 8 roku życia oraz osoby o ograniczonej zdolności fizycznej, czuciowej lub psychicznej bądź nieposiadające doświadczenia i wiedzy, jeśli są one pod odpowiednim nadzorem lub poinstruowano je w zakresie bezpiecznej obsługi urządzenia i zrozumiąły one ewentualne zagrożenia.**
- **Nie należy zezwalać dzieciom na zabawę z urządzeniem. Czyszczenie i konserwacja urządzenia nie powinny być przeprowadzane przez dzieci bez nadzoru.**
- **Blokady: jeśli posiadana chłodziarka/zamrażarka jest wyposażona w blokadę, aby nie zostały w niej uwięzione dzieci,**

należy trzymać kluczyk poza ich zasięgiem, nie w pobliżu urządzenia. W razie usuwania starej chłodziarki/zamrażarki należy zerwać wszelkie stare blokady lub zamki, aby zapewnić bezpieczeństwo.

- **Dzieci w wieku od 3 do 8 lat mogą wkładać produkty do tego urządzenia lub je z niego wyjmować.**

OSTRZEŻENIE! Podczas ustawiania urządzenia należy się upewnić, że kabel zasilający nie jest zaklinowany lub uszkodzony.

OSTRZEŻENIE! Nie umieszczać przedłużaczy z kilkoma gniazdami lub przenośnych zasilaczy przy tylnej części urządzenia.

Aby uniknąć zanieczyszczenia żywności, należy przestrzegać poniższych instrukcji.

- **Pozostawienie na dłużej**

otwartych drzwiczek może spowodować wzrost temperatury w komorach urządzenia.

- **Czyścić regularnie powierzchnie, które mogą mieć kontakt z żywnością i dostępnymi systemami odprowadzania wody.**
- **Wyczyścić zbiorniki na wodę, jeśli nie były one używane przez 48 godzin; przepłukać system wodny podłączony do zasilania urządzenia, jeśli woda nie była pobierana przez 5 dni.**
- **Umieszczać surowe mięso i ryby w odpowiednich pojemnikach w chłodziarce, aby nie miały one kontaktu z inną żywnością ani nie skapywały na nią żadne płyny.**
- **Szuflady na zamrożoną żywność oznaczone dwoma gwiazdkami (o ile znajdują się one**

w urządzeniu) przeznaczone są do przechowywania wstępnie zamrożonej żywności, przechowywania lub wytwarzania lodów i kostek lodu.

- Szuflady z jedną, dwoma lub trzema gwiazdkami (o ile znajdują się one w urządzeniu) nie nadają się do zamrażania świeżej żywności.**
- Jeśli urządzenie zostanie pozostawione puste przez dłuższy czas, należy je wyłączyć, rozmrozić, wyczyścić, wysuszyć i pozostawić drzwiczki otwarte, aby uniknąć rozwoju w urządzeniu pleśni.**

OSTRZEŻENIE! Podczas użytkowania, serwisowania i utylizowania urządzenia należy zwrócić uwagę na symbol na lewej stronie ścianki tylnej urządzenia (panelu tylnym lub

sprężarce).

**Jest to symbol ostrzegający o
pożarze. W przewodach czynnika
chłodniczego i sprężarce znajdują
się materiały łatwopalne.**

**Podczas użytkowania,
serwisowania i utylizowania
urządzenia należy trzymać je z
dala od źródeł ognia.**

USUWANIE STARYCH URZĄDZEŃ



Urządzenie to posiada oznaczenie zgodne z dyrektywą europejską 2012/19/UE w sprawie zużytego sprzętu elektrycznego i elektronicznego (WEEE).

WEEE zawiera zarówno substancje zanieczyszczające (które mogą powodować negatywne skutki dla środowiska), jak i podstawowe komponenty (które mogą zostać ponownie użyte). Ważne jest poddawanie WEEE specyficznej obróbce, aby usuwać i prawidłowo utylizować wszelkie elementy zanieczyszczające, a także odzyskiwać i poddawać recyklingowi wszelkie możliwe materiały.

Ludzie mogą odgrywać ważną rolę w zapewnianiu, że WEEE nie stanie się problemem środowiskowym; ważne jest przestrzeganie pewnych podstawowych zasad:

- WEEE nie powinien być traktowany tak samo jak inne odpady domowe;
- WEEE powinien być przekazywany do właściwych punktów zbiórki odpadów obsługiwanych przez gminę lub zarejestrowane przedsiębiorstwa. W wielu krajach w przypadku dużych WEEE może być przewidziany odbiór bezpośrednio z posesji.

W wielu krajach, kiedy kupuje się nowe urządzenie, stare urządzenie można zwrócić sprzedawcy, który odbierze je za darmo na zasadzie „urządzenie za urządzenie”, pod warunkiem, że urządzenie jest odpowiedniego typu i posiada te same funkcje co nowy dostarczony sprzęt.

Zgodność

Poprzez umieszczenie oznaczenia  na tym produkcie potwierdzamy, że urządzenie to jest zgodne ze wszelkimi dotyczącymi tego produktu obowiązującymi prawnie wymogami europejskimi w zakresie bezpieczeństwa, zdrowia i środowiska.

Oszczędzanie energii

Aby zapewnić wyższą oszczędność energii, sugerujemy:

zainstalować urządzenie z dala od źródeł ciepła i nie wystawiać go na bezpośrednie działanie promieni słonecznych, w dobrze wentylowanym pomieszczeniu;

unikać umieszczania w chłodzarnie gorącej żywności, aby zapobiec wzrostowi temperatury zewnętrznej, a tym samym powodowaniu ciągłego działania sprężarki;

nie wkładać nadmiernej ilości żywności, aby zapewnić prawidłową cyrkulację;

rozmrozić urządzenie w razie pojawienia się w nim lodu w celu ułatwienia przenikania zimna;

w razie braku energii elektrycznej zaleca się pozostawić drzwiczki chłodziarki zamknięte;

jak najrzadziej otwierać drzwiczki urządzenia i jak najkrócej pozostawiać je otwarte;

unikać ustawiania zbyt niskich temperatur;

usuwać kurz z tylnej części urządzenia.

Przed pierwszym użyciem

Przed włączeniem zasilania należy odczekać co najmniej cztery godziny, aż zamrażarka ustabilizuje się.

Zaleca się wyczyszczenie wnętrza urządzenia przed pierwszym użyciem roztworem sody oczyszczonej i ciepłej wody, a następnie dokładne osuszenie wnętrza.

Przy pierwszym użyciu zamrażarka może wydzielać nieprzyjemny zapach. Zapach ten zniknie, gdy urządzenie schłodzi się.

Proszę zwrócić uwagę:

Urządzenie włączy się z ustawieniem temperatury 3 i będzie działać nieprzerwanie, aż osiągnie odpowiednią temperaturę.

Jeśli urządzenie jest wyłączone, przed ponownym włączeniem odczekać pięć minut, aby uniknąć niepotrzebnego uszkodzenia kompresora.

Nigdy nie należy przechowywać w urządzeniu przedmiotów łatwopalnych lub wybuchowych oraz silnie żrących kwasów lub zasad.

Ta zamrażarka chłodzi jedzenie poprzez chłodzenie wewnętrznej tylnej części komory.

Osadzanie się szronu na tej powierzchni jest zjawiskiem normalnym; szron następnie rozmraża się i spływa przez mały drenaż na dnie, skąd odparowuje. Obecność szronu nie jest wadą działania lodówki.

Użycie zamrażarki

- Komory zamrażarki są przeznaczone do przechowywania tylko mrozonek.
- Nigdy nie wkładać gorących ani ciepłych potraw do zamrażarki, powinny całkowicie ostygnąć przed włożeniem ich do zamrażarki.
- Postępować zgodnie z instrukcjami na opakowaniu żywności do przechowywania zamrożonej żywności. W przypadku braku informacji żywność nie powinna być przechowywana dłużej niż trzy miesiące od daty zakupu.
- Przechowywać żywność w małych opakowaniach (najlepiej mniej niż 2,5 kg). Skraca to czas zamrażania i poprawia jakość żywności po rozmrożeniu.
- Należy zawinąć jedzenie przed włożeniem do zamrażarki. Aby zapobiec przyklejeniu się folii, należy upewnić się, że jest ona sucha.
- Oznaczyć żywność przed zamrożeniem informacją, zawierającą rodzaj żywności oraz daty przechowywania i terminu ważności.
- Po rozmrożeniu żywności nie można jej ponownie zamrozić, chyba że została całkowicie ugotowana. Rozmrażać tylko tyle żywności, ile potrzeba, aby zapobiec marnotrawstwu.
- Napoje w butelkach lub puszkach nie powinny być przechowywane w komorze zamrażarki, ponieważ mogą eksplodować.
- Sprawdzić tabliczkę znamionową, aby potwierdzić maksymalną ilość świeżej żywności, którą można zamrozić w ciągu 24 godzin.

Nie zamrażać więcej niż wynosi maksymalna ilość.

Przechowywanie

Zamrażarka służy do krótko- i średnio-terminowego przechowywania żywności. Chociaż można utrzymać niskie temperatury, nie zaleca się dłuższych okresów przechowywania żywności.

Ponieważ zimne powietrze cyrkuluje w zamrażarce, temperatura może się różnić w poszczególnych jej częściach. W związku z tym żywność powinna być przechowywana w różnych częściach

w zależności od jej rodzaju i terminu przechowywania.

Dolne sekcje to najzimniejsze części zamrażarki.

Dwie górne sekcje mają podniesione klapy, które pozostają otwarte dla ułatwienia wkładania i wyjmowania produktów.

Pozostałe 5 sekcji to szuflady.

6. ustawienie na panelu sterującym przedstawiające płatek śniegu (rys. 2) to funkcja super mrożenia. Powinna być używana podczas zamrażania dużych ilości żywności na raz. Aktywować tę funkcję 2 lub 3 godziny przed włożeniem żywności i nie pozostawiać jej dłużej niż to konieczne. Dłuższe działanie tej funkcji spowoduje niepotrzebne obciążenie układu chłodzenia. Funkcja wyłączy się automatycznie po około 24 godzinach.

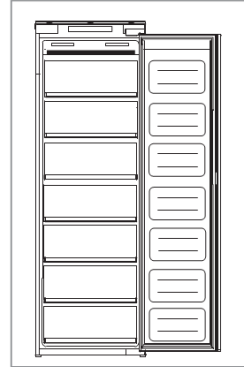

Rys. 2

Najbardziej energooszczędna konfiguracja wymaga umieszczenia szuflad, pudełek na żywność i półek w produkcie, patrz powyższe rysunki.

Panel sterowania

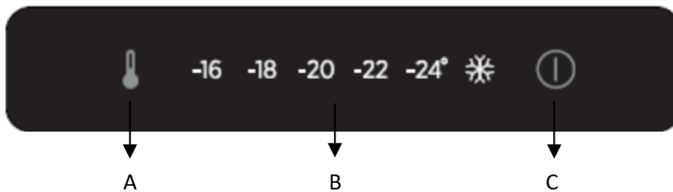

Powyższy obraz przedstawia panel sterowania i tylko przyciski po lewej i prawej stronie służą do sterowania lodówką. Prawy przycisk służy do włączania / wyłączania lodówki, a lewy do regulacji temperatury.

A. Przycisk regulacji temperatury lodówki

Ten przycisk służy do regulacji temperatury w zamrażarce. Naciśnij ten czujnik, aby dokonać regulacji, a następnie tyle razy, ile potrzeba, aż zostanie wybrany żądany poziom. Zakres ustawień to -16 ° C, -18 ° C, -20 ° C, -22 ° C, -24 ° C i funkcja super zamrażania.

Uruchom funkcję super zamrażania: po wybraniu super chłodzenia oznacza to, że lodówka będzie pracować w temperaturze -24 ° C przez 24 godziny, po czym funkcja wyłączy się automatycznie, a następnie powróci do pierwotnego ustawienia temperatury.

Uwaga: jeśli to możliwe, unikaj ustawiania temperatury na funkcję super zamrażania lub -24 ° C przez cały czas. Pomoże to zmniejszyć obciążenie sprężarki i układu chłodniczego.

B. Wyświetlacz ustawienia temperatury lodówki

Ten wyświetlacz podświetli aktualne ustawienie temperatury. Regulacja temperatury powoduje cykliczne wyświetlanie tego ekranu.

Uwaga: nie używa się cyfr do zmiany temperatury. Zamiast tego użyj przycisku regulacji temperatury lodówki (A).

C. Przycisk zasilania

Naciśnij przycisk przez 3 sekundy, aby włączyć lub wyłączyć urządzenie.

Ten produkt ma funkcje pamięci wyłączenia lub awarii zasilania.

Pozycja	Warunki
1-2	Temperatura letnia lub zewnętrzna w zakresie 20-35°C.
5	Wiosna, jesień lub temperatura otoczenia pomiędzy < 20°C.
3-4	Zima lub temperatura otoczenia 5-15°C
Szybkie mrożenie	Super freezing

Pielęgnacja i czyszczenie zasilania przed czyszczeniem lub konserwacją.

Części szuflady należy czyścić roztworem sody oczyszczonej i letniej wody. Nie używać produktów ściernych lub detergentów. Po umyciu dokładnie przemyć wodą i wysuszyć.

Komory czyścić oddzielnie ręcznie, łagodnym roztworem płynu do mycia naczyń i wody. Nie używać ściernych środków czyszczących lub detergentów.

Jeśli urządzenie nie będzie używane przez dłuższy czas, odłączyć je i wyczyścić. Drzwi należy pozostawić lekko uchylone, aby zapobiec tworzeniu się pleśni i nieprzyjemnych zapachów.

Rozmrażanie zamrażarki

Gdy warstwa szronu w komorze zamrażarki przekracza 3 mm, zaleca się przystąpić do rozmrażania, ponieważ zwiększa to zużycie energii.

- 1) Wyłączyć urządzenie
- 2) Odłącz przewód zasilający.
- 3) Wyjmij mrożonki i tymczasowo umieść je w chłodnym miejscu.
- 4) Pozostaw drzwi zamrażarki otwarte, aby przyspieszyć rozmrażanie.
- 5) Zbierz wodę z dna produktu.
- 6) Wysuszyć zamrażarkę.
- 7) Ponownie podłącz przewód zasilający i ustaw żądane wartości.
- 8) Odczekaj chwilę i ponownie włóż mrożonki.

OSTRZEŻENIE:

Absolutnie unikaj używania otwartego ognia lub urządzeń elektrycznych, takich jak grzejniki, odkurzacze parowe, świece, lampy naftowe i tym podobne, aby przyspieszyć rozmrażanie.

Nie drap nożem ani ostrym przedmiotem w celu usunięcia szronu lub lodu. Mogą one uszkodzić obwód czynnika chłodniczego, którego wyciek może spowodować pożar lub uszkodzenie oczu.

Usuwanie usterek

W przypadku problemów z urządzeniem należy zapoznać się z procedurą usuwania usterek przed skontaktowaniem się z działem obsługi klienta Montpellier.

Kiedy urządzenie nie działa, sprawdzić, czy:

- Urządzenie ma zasilanie.
- Bezpieczniki w domu są nienaruszone i bezpiecznik we wtyczce nie przepalił się.
- Zamrażarka nie została wyłączona.
- Gniazdo wtykowe działa prawidłowo. Aby to sprawdzić, podłączyć inne urządzenie elektryczne, aby sprawdzić, czy gniazdo nie jest uszkodzone.

Jeśli urządzenie działa, ale nieprawidłowo, sprawdzić, czy:

- Urządzenie nie jest przeciążone.
- Termostat jest ustawiony na odpowiednią temperaturę.

- Drzwi zamykają się prawidłowo.
- System chłodzenia z tyłu urządzenia jest czysty i bez kurzu i nie dotyka tylnej ściany.
- Na ścianach bocznych i tylnych jest wystarczająca wentylacja.
- Może to być spowodowane nieprawidłowym zamontowaniem drzwi zabudowy, co powoduje, że drzwi zamrażarki nie zamykają się prawidłowo, a przez to wpuszczane jest ciepłe powietrze. Jeśli nie masz pewności, poproś instalatora o sprawdzenie drzwi zabudowy.

Kiedy urządzenie działa głośno, sprawdzić, czy:

- Urządzenie jest wypoziomowane i stabilne.
- Ściany boczne i tylna są czyste i nie ma niczego na urządzeniu.
- Uwaga: Gaz chłodzący w systemie może wydawać delikatny odgłos bulgotania, nawet gdy sprężarka nie działa.

Jeśli urządzenie wydaje sygnał dźwiękowy, sprawdzić, czy:

- Drzwi są zamknięte.

Jeśli na dnie zamrażarki jest woda, sprawdzić, czy:

- Sprawdzić, czy przy otwieraniu drzwi urządzenia występuje opór. Jeśli otworzą się przy najmniejszym dotknięciu, może to oznaczać, że uszczelka drzwi wymaga wymiany.
- Sprawdzić uszczelnienie drzwi pod kątem ewentualnych zagięć, zanieczyszczeń lub uszkodzeń. Jeśli zauważysz jakiegokolwiek tego typu objawy i nie możesz samodzielnie rozwiązać problemu, skontaktować się z działem obsługi klienta, aby wymienić uszczelkę.
- Może to być spowodowane nieprawidłowym montażem drzwi zabudowy. Jeśli nie masz pewności, poproś instalatora o sprawdzenie drzwi zabudowy.

Jeśli w zamrażarce utworzy się nadmierna ilość lodu:

- To normalne, że w zamrażarce tworzy się lód. Nie stanowi to wady urządzenia.
- Sprawdzić, czy przy otwieraniu drzwi urządzenia występuje opór. Jeśli otworzą się przy najmniejszym dotknięciu, może to oznaczać, że uszczelka drzwi wymaga wymiany.
- Sprawdzić uszczelnienie drzwi pod kątem ewentualnych zagięć, zanieczyszczeń lub uszkodzeń. Jeśli zauważysz jakiegokolwiek tego typu objawy i nie możesz samodzielnie rozwiązać problemu, skontaktować się z działem obsługi klienta, aby wymienić uszczelkę.
- Może to być spowodowane nieprawidłowym montażem drzwi zabudowy. Jeśli nie masz pewności, poproś instalatora o sprawdzenie drzwi zabudowy.

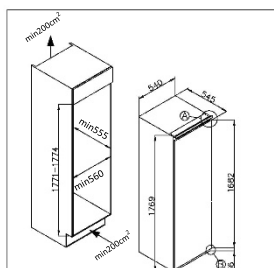

Przygotowanie instalacji

To urządzenie nigdy nie może być instalowane w pobliżu źródeł ciepła, np. elementy grzejne, kuchenki lub wilgotne miejsca.

Podczas instalacji tego urządzenia zwróć się o pomoc do innych osób. To urządzenie może mieć ostre krawędzie. Noś odpowiednie środki ochrony indywidualnej wymagane do realizacji tego zadania i ochrony środowiska.

- Aby upewnić się, że urządzenie jest wypoziomowane, należy



Rvs. 6

użyć nóżek z regulacją wysokości z przodu urządzenia.

- System chłodzenia z tyłu urządzenia nie może dotykać tylnej ściany. Im większa różnica, tym lepiej.
- Urządzenie należy zainstalować z odpowiednią wentylacją. Należy upewnić się, że nad urządzeniem jest wolna przestrzeń umożliwiająca wymianę powietrza oraz że jest wolna przestrzeń między tyłem urządzenia a ścianą.

Wentylacja

Główną kwestią podczas instalowania dowolnej lodówki w kuchni do zabudowy jest wentylacja. Ciepło usuwane z komory chłodzącej musi zostać odprowadzone do atmosfery. Niewłaściwa wentylacja może prowadzić do przedwczesnej awarii sprężarki, nadmiernego zużycia energii, całkowitej awarii systemu i może spowodować unieważnienie gwarancji udzielonej wraz z urządzeniem. W przypadku produktów przeznaczonych do montażu w wysokiej zabudowie muszą być spełnione następujące wymagania:

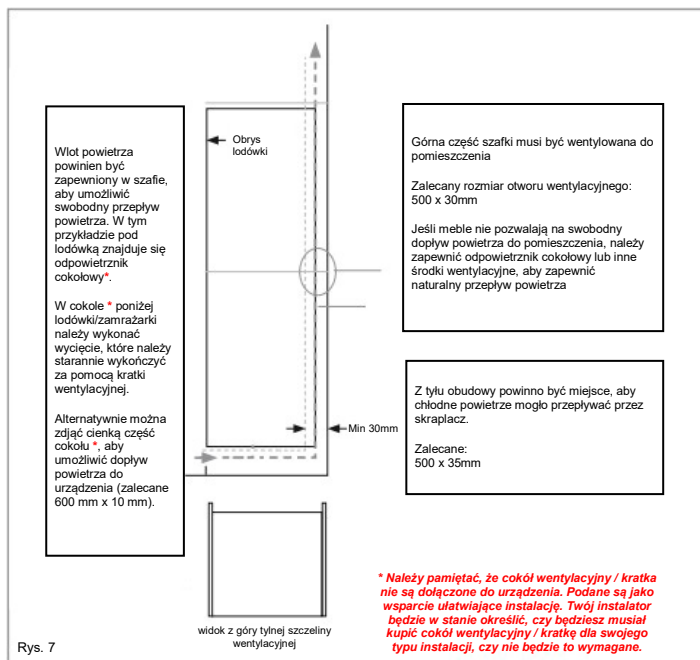

Otwarty kanał z tyłu jest wyraźnie pokazany. Dla prawidłowej pracy urządzenia ważne jest, aby górna część obudowy nie była zablokowana. Głębokość kanału 40-50 mm jest standardowa w przypadku większości urządzeń.

W cokole urządzenia wymagany jest otwór wentylacyjny, który umożliwi zasysanie powietrza przez sprężarkę i wymianę ciepła. Wymagany przepływ powietrza można uzyskać, usuwając cienką część cokołu (zalecane minimum 600 mm x 10 mm).

Co do zasady, im więcej powietrza może dostać się do wewnątrz i na zewnątrz, tym lepsze i bardziej wydajne jest działanie produktu.

Instalacja w szafie

Z pomocą innych osób, przesunąć urządzenie do szafy. W podstawie urządzenia znajdują się dwie metalowe płyty. Do tych płyt (Rys.9) zamontować dołączone białe podkładki dystansowe (Rys.8).

Rys. 8

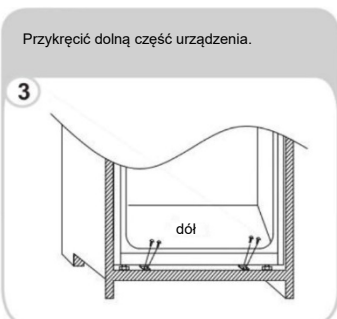
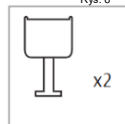

Upewnić się, że bariery elementów dystansowych są na poziomie bariery podstawy szafki.

Montaż drzwi maskujących

- Upewnić się, że między stroną bez zawiasów a ścianą szafy jest szczelina od 3 do 4 mm.
- Zlokalizować suwak we wsporniku i przymocować go do drzwi maskujących w odległości od 20 do 22 mm od krawędzi maskującej, jak pokazano na rysunku 11, upewniając się, że suwak jest umieszczony centralnie i poziomo na wsporniku. Mocno dokręcić ręcznie.
- Wypełnić szczelinę po stronie bez zawiasów za pomocą dostarczonej taśmy uszczelniającej, tak jak pokazano na rysunku 12.
- Gotowy wygląd suwaków drzwi powinien być podobny do pokazanego na rysunku 14, który pokazuje 2 suwaki na miejscu.
- **Upewnić się, że drzwi urządzenia otwierają się, zamykają i uszczelniają prawidłowo.**

Po zakończeniu i jeśli jesteś zadowolony z dopasowania urządzenia do szafy, zgiąć i zatrzaskać części białych elementów dystansowych oznaczonych literą „S”, jak pokazano kropkowanym konturem na rys. 13. Pozostawić resztę osłony dystansowej na miejscu nad metalowymi płytami.

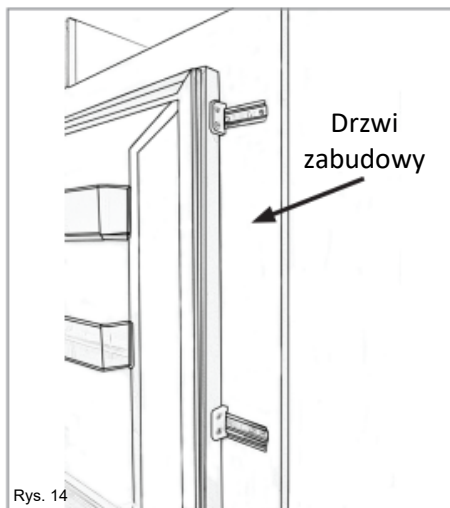
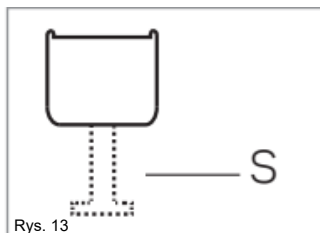
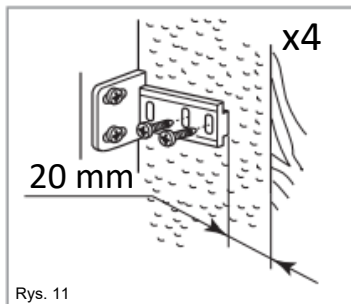

Ważne: Po zakończeniu instalacji należy sprawdzić, czy urządzenie jest zamocowane w urządzeniu oraz czy drzwi zamykają się i otwierają prawidłowo. Jeśli podczas otwierania drzwi uszczelki drzwi nie napotyka oporu, prawdopodobnie oznacza to, że urządzenie i/lub drzwi zabudowy nie są prawidłowo zamontowane.

Odwroćenie drzwi urządzenia

Zalecamy zwrócenie się o pomoc do innej osoby w celu podparcia drzwi podczas wykonywania tej operacji. Zawsze noś odpowiednie środki ochrony indywidualnej do wykonywanego zadania. Przygotować powierzchnię z miękkim, czystym ręcznikiem lub podobnym, na której będziesz mógł umieścić drzwi podczas tych czynności.

Zdjąć pokrywę prawego górnego zawiasu i zawias za pomocą śrubokręta.



Zdjąć drzwi.

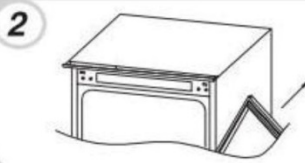

Zdjąć prawy dolny zawias i lewe plastikowe zaślepki i założyć je po przeciwnej stronie.



Zamontować prawy górny zawias do lewego dolnego i założyć osłonę.



Ustawić drzwi na dolnym zawiasie i zamontować dolny zawias do góry, upewnić się, że 1-2-3 są bardzo blisko

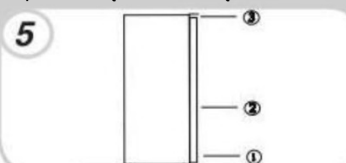

Zapewnienie prawidłowego uszczelnienia drzwi:

Ściśnięcie uszczelki po odwróceniu drzwi jest normalnym zjawiskiem. Przy zamkniętych drzwiach użyć suszarki do włosów, aby rozszerzyć uszczelkę i wypełnić szczelinę między drzwiami a korpusem urządzenia.

Uważać, aby nie używać suszarki do włosów zbyt blisko urządzenia, co mogłoby uszkodzić uszczelkę. Powinna wystarczyć odległość około 10 cm.

Po zakończeniu odczekać, aż uszczelka i drzwi ostygną przed dotknięciem ich. Po zakończeniu uszczelka powinna pozostać na miejscu.

Obrigado por comprar este produto.

Antes de usar o seu frigorífico, leia atentamente este manual de instruções para maximizar o seu desempenho. Guarde toda a documentação para uso futuro ou outros proprietários. Este produto destina-se exclusivamente a uso doméstico ou para aplicações similares, tais como:

- Área de cozinha para pessoal em lojas, escritórios e outros ambientes de trabalho
- Em quintas, para clientes de hotéis, motéis e outros ambientes do tipo residencial
- como B&Bs (cama e pequeno-almoço)
- Para serviços de catering e aplicações similares, e não para venda por retalho.

Este eletrodoméstico deve ser usado apenas para fins de armazenamento de alimentos, sendo qualquer outro uso considerado perigoso. O fabricante não será responsável por incumprimentos. Além disso, é recomendável que consulte as condições de garantia.

INFORMAÇÃO DE SEGURANÇA

Este guia contém muitas informações importantes sobre segurança. Sugerimos que mantenha estas instruções num local seguro para facilitar a consulta e uma boa experiência com o aparelho. O frigorífico contém um gás refrigerante (R600a: isobutano) e gás isolante (ciclopentano), com elevada compatibilidade com o meio ambiente, que são, no entanto, inflamáveis.



Cuidado: risco de incêndio

Se o circuito do refrigerante for danificado:

- **Evite fazer chamas e fontes de ignição.**

Ventile completamente a sala onde o aparelho está colocado

AVISO!

- **Cuidado ao limpar/transportar o aparelho para evitar tocar nos fios de metal do condensador na parte traseira do aparelho, pois pode ferir os dedos e as mãos ou danificar o seu produto.**
- **Este aparelho não foi desenhado para empilhar com outro aparelho. Não tente sentar ou ficar em cima do seu aparelho, pois ele não foi**

- desenhado para esse fim. Pode se ferir ou danificar o aparelho.**
- **Certifique-se de que o cabo de alimentação não fica preso debaixo do aparelho durante e depois de transportar/mover o aparelho, para evitar que o cabo seja cortado ou danificado.**
 - **Ao posicionar o seu aparelho, tome cuidado para não danificar o piso, tubagens, revestimentos da parede etc. Não mova o aparelho puxando-o pela tampa ou pela pega. Não deixe que as crianças brinquem com o equipamento ou mexam com os controlos. A nossa empresa recusa-se a aceitar qualquer responsabilidade, caso as instruções não sejam cumpridas.**
 - **Não instale o eletrodoméstico em locais húmidos, oleosos ou empoeirados, nem o exponha à luz solar direta e à água.**

- **Não instale o eletrodoméstico próximo de aquecedores ou de materiais inflamáveis.**
- **Se ocorrer uma falha de energia, não abra a tampa. Os alimentos congelados não devem ser afetados se a falha for inferior a 20 horas. Se a falha for mais longa, os alimentos devem ser verificados e consumidos imediatamente ou cozidos e, de seguida, congelados novamente.**
- **Se achar que é difícil abrir a tampa do congelador logo depois de a ter fechado, não se preocupe. Isto deve-se à diferença de pressão que equaliza e permite abrir a tampa normalmente após alguns minutos.**
- **Não ligue o aparelho à alimentação elétrica até que todos os protetores de embalagem e transporte**

- tenham sido removidos.**
- **Deixe repousar , no mínimo, 4 horas antes de ligar para permitir que o óleo do compressor assente se transportado horizontalmente.**
 - **Este congelador deve ser usado apenas para a finalidade a que se destina (isto é, armazenar e congelar alimentos comestíveis).**
 - **Não armazene medicamentos ou materiais de pesquisa em Refrigeradores de vinho. Não armazene material que requer um controlo rigoroso das temperaturas de armazenamento, pois pode ocorrer deterioração ou uma reação descontrolada que pode causar riscos.**
 - **Antes de realizar qualquer operação, desligue o cabo de alimentação da tomada elétrica.**
 - **Na entrega, verifique se o produto não está danificado e**

- se todas as peças e acessórios estão em perfeitas condições.**
- **Se no sistema de refrigeração for observada uma fuga, não toque na tomada da parede e não use chamas abertas. Abra a janela e deixe entrar ar na sala. De seguida, ligue para um centro de serviço para solicitar a reparação.**
 - **Não use cabos de extensão ou adaptadores.**
 - **Não puxe ou dobre excessivamente o cabo de alimentação ou toque a ficha com as mãos molhadas.**
 - **Não danifique a ficha e/ou o cabo de alimentação; Isto pode causar choques elétricos ou incêndios.**
 - **Se o cabo de alimentação estiver danificado, deve ser substituído pelo fabricante, pelo seu agente de serviço ou por pessoa qualificada, para evitar perigo.**

- **Não coloque nem armazene materiais inflamáveis e altamente voláteis, tais como éter, gasolina, GPL, gás propano, aerossóis, adesivos ou álcool puro, etc. Estes materiais podem provocar uma explosão.**
- **Não use ou guarde sprays inflamáveis, tais como spray de tinta, próximo do Refrigerante de vinho. Pode causar uma explosão ou um incêndio.**
- **Não coloque objetos e/ou recipientes cheios com água na parte superior do eletrodoméstico.**
- **Não recomendamos o uso de extensões e adaptadores de várias vias.**
- **Não elimine o aparelho numa fogueira. Cuidado para não danificar o circuito/tubos de refrigeração do aparelho durante o transporte e a utilização. Em caso de danos,**

não exponha o aparelho ao fogo, fonte potencial de ignição e ventile imediatamente a sala onde o aparelho está colocado.

- **O sistema de refrigeração posicionado na parte de trás e no interior do Refrigerador de vinho contém refrigerante. Portanto, evite danificar os tubos.**
- **Não usar aparelhos elétricos dentro dos compartimentos de armazenamento de alimentos do aparelho, exceto se forem do tipo recomendado pelo fabricante.**
- **Não danificar o circuito do refrigerante.**
- **Não usar dispositivos mecânicos ou outros meios para acelerar o processo de descongelação, além dos recomendados pelo fabricante.**
- **Não use eletrodomésticos elétricos dentro dos compartimentos de**

armazenamento de alimentos, exceto se forem do tipo recomendado pelo fabricante.

- **Não toque nos elementos de refrigeração internos, especialmente com as mãos molhadas, para evitar rachas ou ferimentos.**
- **Mantenha as aberturas de ventilação na caixa do eletrodoméstico ou na estrutura embutida, livre de obstruções.**
- **Não use objetos pontiagudos ou com arestas afiadas, como facas ou garfos, para remover o gelo.**
- **Nunca use secadores de cabelo, aquecedores elétricos ou outros aparelhos elétricos para descongelar.**
- **Não raspe com uma faca ou com um objeto afiado para remover gelo acumulado. Com isto, o circuito de refrigerante pode ser danificado, e o seu**

- derramamento pode causar um incêndio ou ferir os seus olhos.**
- **Não use dispositivos mecânicos ou outros equipamentos para acelerar o processo de descongelação.**
 - **Evite absolutamente o uso de chamas abertas ou de equipamentos elétricos, como aquecedores, eletrodomésticos de limpeza a vapor, velas, lâmpadas de óleo e outros para acelerar a fase de descongelação.**
 - **Nunca use água na posição do compressor, limpe-o cuidadosamente com um pano seco depois da limpeza para evitar ferrugem.**
 - **Recomenda-se manter a ficha limpa, pois quaisquer resíduos de poeira excessivos na tomada pode provocar fogo.**
 - **O produto foi desenhado e construído apenas para uso doméstico.**

- **A garantia será anulada se o produto for instalado ou usado em instalações domésticas comerciais ou não residenciais.**
- **O produto deve ser corretamente instalado, localizado e operado de acordo com as instruções contidas no livro de instruções do utilizador fornecido.**
- **A garantia é aplicável apenas para novos produtos e não é transferível se o produto for revendido.**
- **A nossa empresa não se responsabiliza por quaisquer danos incidentais ou consequenciais.**
- **A garantia não diminui de forma alguma os seus direitos estatutários ou legais.**
- **Não repare este Refrigerador de vinho. Todas as intervenções devem ser realizadas exclusivamente por pessoal qualificado.**

- **Se eliminar um produto antigo com um fecho ou a trinco instalado na porta, certifique-se que o deixa em condições seguras para evitar o aprisionamento de crianças.**
- **Este eletrodoméstico pode ser usado por crianças a partir dos 8 anos de idade e por pessoas com incapacidade física, sensorial ou mental, ou sem experiência e conhecimentos para o fazer, desde que supervisionadas ou devidamente orientadas relativamente ao uso seguro do equipamento e sobre os perigos envolvidos.**
- **As crianças não devem brincar com o eletrodoméstico. A limpeza e a manutenção não devem ser realizadas por crianças sem a supervisão de um adulto.**
- **Bloqueios: Se o seu Frigorífico/Congelador estiver**

equipado com uma fechadura, mantenha a chave fora do alcance e não nas proximidades do aparelho. Se eliminar um Frigorífico/Congelador avariado deve partir todas as fechaduras ou bloqueios antigos.

- **Crianças com idades entre os 3 e os 8 anos não podem carregar e descarregar o aparelho.**

AVISO! Ao posicionar o aparelho, certifique-se que o cabo de alimentação não está preso ou danificado.

AVISO! Não coloque diversas tomadas portáteis ou fontes de alimentação portáteis na parte traseira do aparelho.

Para evitar a contaminação dos alimentos, respeite as seguintes instruções:

- **Abrir a porta durante longos períodos pode causar um**

aumento significativo da temperatura nos compartimentos do aparelho.

- Limpar regularmente as superfícies que possam entrar em contacto com alimentos e sistemas de drenagem acessíveis.**
- Tanques de água limpa, se não forem utilizados durante 48h; lave o sistema de água ligado ao fornecimento de água se a água não for extraída durante 5 dias.**
- Guardar carne e peixe crus em recipientes adequados no congelador, que não fiquem em contacto ou pinguem sobre outros alimentos.**
- Os compartimentos de alimentos congelados de duas estrelas (se apresentados no aparelho) são adequados para armazenar alimentos pré-congelados, armazenar ou fazer gelados e cubos de gelo.**

- Os compartimentos de uma, duas e três estrelas (se apresentados no aparelho) não são adequados para congelar alimentos frescos.
- Se o aparelho ficar vazio durante longos períodos, deve desligar, descongelar, limpar, secar o mesmo e deixar a porta aberta para evitar o desenvolvimento do bolor no interior.

AVISO! Durante a utilização, manutenção e eliminação do aparelho, preste atenção ao símbolo do lado esquerdo, situado na parte traseira do aparelho (painel traseiro ou compressor).

É o símbolo de aviso de risco de incêndio. Existem materiais inflamáveis nos tubos de refrigerante e no compressor.

Afastese da fonte de incêndio durante o uso, serviço e eliminação.

DESMANTELAMENTO DE UM APARELHOS ANTIGOS



Este equipamento está marcado em conformidade com a Diretiva Europeia 2012/19/UE sobre Resíduos Elétricos e Equipamento Eletrónico (REEE).

O REEE contém substâncias poluentes (que podem ser perigosas para o meio ambiente) e componentes básicos (que podem ser reutilizados). É importante que os REEE sejam submetidos a tratamentos específicos, para remover e eliminar adequadamente todos os poluentes e recuperar e reciclar todos os materiais.

As pessoas desempenham um papel importante para garantir que os REEE não representem um problema ambiental; para isso, é essencial que sejam cumpridas algumas regras básicas:

Os REEE não devem ser tratados como lixo doméstico;

Os REEE devem ser entregues nos pontos de recolha adequados administrados pelo município ou por empresas registadas. Em muitos países, para grandes REEE, pode estar disponível recolha doméstica.

Em muitos países, quando é comprado um aparelho novo, o antigo pode ser devolvido ao retalhista, que deve proceder à recolha gratuitamente, desde que o equipamento seja de tipo equivalente e tenha as mesmas funções do equipamento fornecido.

Conformidade

Ao colocar a marca  neste produto, confirmamos a sua conformidade com todos os requisitos Europeus de segurança, saúde e ambientais que são mencionados na legislação aplicável para este produto.

Poupança de energia

Para maiores poupanças energéticas sugerimos:

Instalar o eletrodoméstico afastado de fontes de calor e não exposto à luz solar direta e numa sala bem ventilada.

Evitar colocar alimentos quentes no frigorífico para evitar o aumento da temperatura interna e, assim, causar o funcionamento contínuo do compressor.

Não envolver excessivamente os alimentos de modo a garantir uma circulação adequada do ar.

Descongelar o eletrodoméstico em caso de haver gelo para facilitar a transferência de frio.

No caso de falha de energia elétrica, é aconselhável manter a porta do frigorífico fechada.

Abrir ou manter as portas do eletrodoméstico abertas o mínimo possível

Evitar ajustar as definições para temperaturas muito frias.

Limpar o pó presente na parte traseira do aparelho

Antes da primeira utilização

Deve permitir que o congelador repouse durante pelo menos quatro horas antes de ligar a alimentação.

Recomenda-se que limpe o interior do aparelho antes da primeira utilização, utilizando uma solução de bicarbonato de sódio e água morna e, em seguida, secando bem o interior.

O congelador pode ter um odor diferente aquando da primeira utilização. Este irá desaparecer à medida que o aparelho arrefece.

Tenha em atenção o seguinte:

O aparelho irá iniciar a uma definição de temperatura de 3 °C e irá trabalhar continuamente até atingir a temperatura correta.

Se o aparelho for desligado, deverá aguardar cinco minutos antes de voltar a ligá-lo, para evitar danos desnecessários no compressor.

Nunca guarde itens inflamáveis ou explosivos nem ácidos corrosivos fortes ou alcalinos no aparelho. Este congelador refrigera os seus alimentos arrefecendo a parte de trás da cavidade. É normal a acumulação de gelo nesta superfície; este acaba depois por descongelar e é drenado através de um pequeno orifício no fundo, onde evapora inofensivamente. A presença de algum gelo não significa que o congelador está a funcionar incorretamente.

Utilização do congelador

- Os compartimentos do congelador são concebidos para armazenar apenas alimentos congelados.
- Nunca coloque alimentos quentes ou mornos no congelador, deixe-os arrefecer completamente antes de colocá-los no congelador.
- Siga as instruções na embalagem para armazenar alimentos congelados. Se não forem fornecidas informações, os alimentos não devem ser armazenados durante mais de três meses após a data de compra.
- Guarde os alimentos em pequenas embalagens (idealmente com menos de 2,5 kg). Isto reduz o tempo de congelação e melhora a qualidade dos alimentos após a descongelação.
- Embrulhe alimentos antes de os colocar no congelador. Para evitar que o material utilizado para embrulhar cole, certifique-se de que está seco.
- Antes de congelar um alimento, coloque uma etiqueta com informações, incluindo o tipo de alimento e as datas de armazenamento e de validade.
- Após descongelar um alimento, este não deve ser congelado novamente, a não ser que tenha sido completamente cozinhado. Descongele apenas os alimentos necessários, para evitar o desperdício.
- Bebidas em garrafa ou em lata não devem ser armazenadas no compartimento do congelador, pois podem rebentar.
- Verifique a placa de classificação para confirmar a quantidade máxima de alimentos frescos que podem ser congelados num período de 24 horas.

Não tente congelar mais do que a quantidade máxima.

Armazenamento

O congelador tem como finalidade armazenar alimentos a curto prazo. Embora possam ser mantidas baixas temperaturas, não são recomendados períodos prolongados de armazenamento de alimentos.

Como o ar frio circula dentro do congelador, a temperatura pode variar entre as diferentes secções. Como tal, os alimentos devem ser armazenados em diferentes secções, de acordo com o tipo e tempo de armazenamento.

As secções inferiores são as partes mais frias do congelador.

As duas secções superiores têm abas amovíveis que permanecem abertas para facilitar a colocação e retirada de produtos. As 5 secções restantes são gavetas.

A 6ª configuração no painel de controlo, representada pelo floco de neve (Fig. 2), é uma função de supercongelamento. Esta deve ser utilizada ao congelar grandes quantidades de alimentos de uma só vez.

Ative esta função 2 ou 3 horas antes de introduzir os alimentos e não a deixe ativada durante mais tempo do que o necessário.

Se esta função estiver ativada durante demasiado tempo, isto irá colocar tenso desnecessária no sistema de refrigeração. A função será automaticamente desativada após aproximadamente 24 horas.

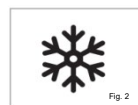
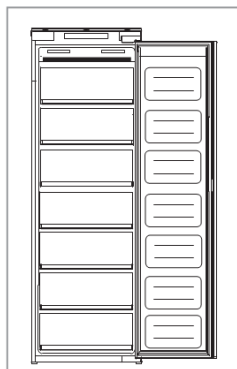
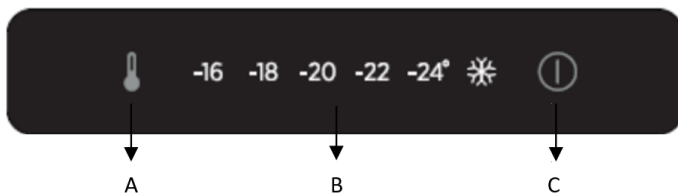

Fig. 2

A configuração mais energeticamente eficiente requer que as gavetas, a caixa e as prateleiras estejam dentro do frigorífico. Consulte as imagens acima.

Painel de controlo



A imagem acima é o painel de controlo, e apenas os botões à esquerda e à direita funcionam para controlar o refrigerador. O botão direito serve para ligar / desligar o refrigerador, enquanto o botão esquerdo serve para ajustar a temperatura.

A. Botão de ajuste de temperatura do refrigerador

Este botão é usado para ajustar a temperatura dentro do freezer. Pressione este sensor para fazer o ajuste e quantas vezes forem necessárias até que o nível desejado seja selecionado. As configurações variam de -16 ° C, -18 ° C, -20 ° C, -22 ° C, -24 ° C e função de super congelamento.

Iniciar a função de super congelamento: quando o super resfriamento for selecionado, significa que o refrigerador funcionará a -24 ° C por 24 horas, após isso, a função será encerrada automaticamente, voltando à configuração de temperatura original.

Observação: Sempre que possível, evite ajustar a temperatura na função de super congelamento ou -24 ° C o tempo todo. Isso ajudará a aliviar a pressão sobre o compressor e o sistema de refrigeração.

B. Display de configuração de temperatura do refrigerador

Este display irá iluminar a configuração de temperatura atual. O ajuste da temperatura percorrerá este display.

Observação: você não usa números para alterar a temperatura. Em vez disso, use o botão de ajuste de temperatura do refrigerador (A).

C. Botão liga / desliga

Pressione o botão por 3 segundos para ligar ou desligar o aparelho.

Este produto possui função de desligamento ou falha de energia na memória.

Posição	Condições
-16°C -18°C	Temperatura de verão ou ambiente entre 20-35 °C
-20°C	Temperatura de primavera, outono ou ambiente entre <20 °C
3-4	Temperatura de inverno ou ambiente entre 5-15 °C
Congelamento rápido	Super freezing

Cuidados e limpeza

Desligue sempre o aparelho da fonte de alimentação antes de efetuar qualquer limpeza ou manutenção.

As seções das gavetas devem ser limpas utilizando uma solução de bicarbonato de sódio e água morna. Não utilize produtos abrasivos nem detergentes. Após a lavagem, enxague e seque completamente.

Limpe os compartimentos separadamente à mão utilizando uma solução leve de líquido de lavagem e água. Não utilize produtos de limpeza abrasivos nem detergentes.

Se o aparelho não for utilizado durante longos períodos de tempo, desligue-o e limpe-o. As portas devem ser deixadas ligeiramente abertas para evitar a formação de mofo e odores desagradáveis.

Descongelação do congelador

Quando a camada de gelo presente no congelador for superior a 3 mm, recomenda-se proceder ao descongelamento, pois aumenta o consumo de energia.

- 1) Desligue o aparelho
- 2) Desconecte o cabo de alimentação.
- 3) Retire os alimentos congelados e coloque-os temporariamente em local fresco.
- 4) Deixe a porta do freezer aberta para acelerar o degelo.
- 5) Recolha a água do fundo do produto.
- 6) Seque o freezer.
- 7) Reconecte o cabo de alimentação e defina os valores desejados.
- 8) Espere um momento e reintroduza os alimentos congelados.

AVISO:

Evite absolutamente o uso de chamas vivas ou aparelhos elétricos, como aquecedores, limpadores a vapor, velas, lâmpadas e similares para acelerar a fase de degelo.

Não raspe com uma faca ou objeto pontiagudo para remover gelo ou gelo presente. Isso pode danificar o circuito refrigerante, cujo vazamento pode causar um incêndio ou ferir seus olhos.

Resolução de problemas

Se tiver quaisquer problemas com o seu aparelho, deve verificar a resolução de problemas antes de ligar para o Serviço de Apoio ao Cliente de Montpellier.

Se o aparelho não estiver a funcionar, verifique se:

- O aparelho está a receber alimentação elétrica.
- Os fusíveis da casa são intactos e se o fusível na tomada não rebentou.
- O congelador não foi desligado
- A tomada está a funcionar corretamente. Para verificar esta situação, ligue outro aparelho elétrico para ver se a tomada está com algum defeito.

Se o aparelho estiver a funcionar, mas não muito bem, verifique se:

- O aparelho não está sobrecarregado.
- O termostato é regulado para uma temperatura adequada.
- As portas estão a fechar corretamente.

- O sistema de refrigeração na parte traseira do aparelho está limpo e sem pó, e se não está em contacto com a parede traseira.
- Existe ventilação suficiente nas paredes laterais e traseiras.
- Isto pode ser devido ao facto da(s) porta(s) de decoração não estar(em) corretamente montada(s), fazendo com que a porta do congelador não feche corretamente e deixando assim entrar ar quente. Se não tiver certeza, peça ao seu instalador para verificar as portas de decoração.

Se o aparelho estiver a fazer barulho, verifique se:

- O aparelho está nivelado e estável.
- As paredes laterais e traseiras estão desimpedidas e se não há nada apoiado no aparelho.
- Nota: O gás de refrigeração no sistema pode fazer um leve borbulhar ou um ruído de gorgolejar, mesmo quando o compressor não está em funcionamento.

Se o aparelho estiver a emitir um sinal sonoro, verifique se:

- A porta está fechada.

Se existir água na base do congelador:

- Verifique se há alguma resistência ao abrir a porta do aparelho. Se abrir ao mais pequeno toque, isto pode significar que o vedante da porta tem de ser substituído.
- Verifique a existência de dobras, detritos ou danos no vedante da porta. Se encontrar algo de anormal e não conseguir resolver o problema sozinho, contacte o Serviço de Apoio ao Cliente para que o vedante possa ser substituído.
- Isto pode ser devido ao facto da(s) porta(s) de decoração não estar(em) corretamente montada(s). Se não tiver certeza, peça ao seu instalador para verificar as portas de decoração.

Caso se tenha formado gelo excessivo no congelador:

- É normal a formação de algum gelo no congelador. Isto não constitui uma avaria no aparelho.
- Verifique se há alguma resistência ao abrir a porta do aparelho. Se abrir ao mais pequeno toque, isto pode significar que o vedante da porta tem de ser substituído.
- Verifique a existência de dobras, detritos ou danos no vedante da porta. Se encontrar algo de anormal e não conseguir resolver o problema sozinho, contacte o Serviço de Apoio ao Cliente para que o vedante possa ser substituído.
- Isto pode ser devido ao facto da(s) porta(s) de decoração não estar(em) corretamente montada(s). Se não tiver certeza, peça ao seu instalador para verificar as portas de decoração.

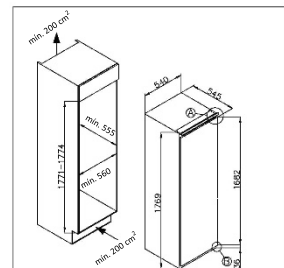

Preparação da instalação

Este aparelho não deve nunca ser instalado próximo de fontes de calor como, por exemplo, elementos de aquecimento ou fogões, nem em locais húmidos.

Peça ajuda a uma ou mais pessoas ao instalar este aparelho.

Este aparelho pode ter arestas afiadas. Use EPI adequado para a tarefa e para o ambiente.

- Para garantir que o aparelho está nivelado, deve utilizar os pés reguláveis em altura na parte dianteira do aparelho.
- O sistema de refrigeração na parte traseira do aparelho não deve estar em contacto com a parede traseira. Quanto maior for a distância, melhor.

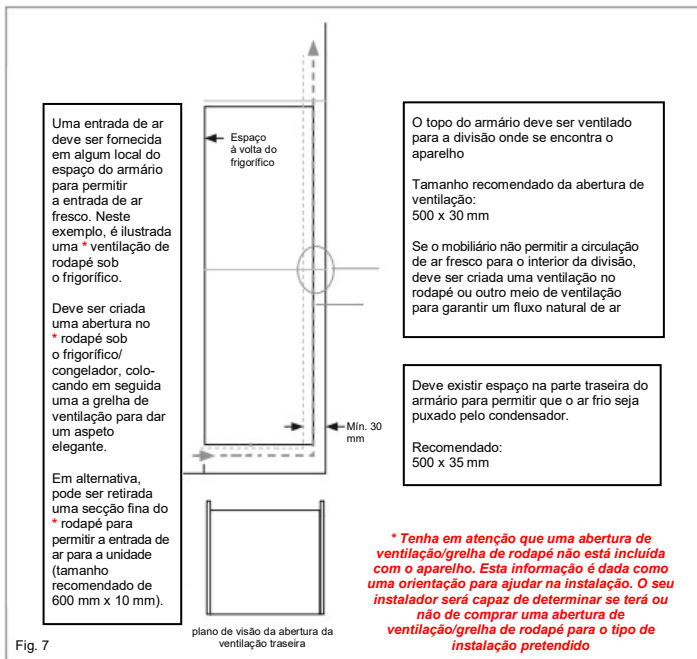

Fig. 6

- O aparelho deve ser instalado com ventilação adequada. Certifique-se de que uma existe folga adequada acima do aparelho para permitir que o ar escape e de que existe espaço suficiente entre a parte traseira do aparelho e a parede.

Ventilação

A principal consideração na instalação de qualquer unidade de refrigeração numa cozinha equipada é a ventilação. O calor retirado do compartimento de refrigeração deve ser dissipado para a atmosfera. Ventilação incorreta pode levar a uma falha prematura do compressor, consumo excessivo de energia, falha total do sistema e pode invalidar a garantia fornecida com o aparelho. Para os produtos destinados a ser instalados numa unidade de alojamento em altura, é necessário satisfazer os seguintes requisitos:



É claramente ilustrado o canal aberto na parte traseira. Para o funcionamento correto do aparelho, é importante que o topo da unidade de alojamento não esteja bloqueado. Uma profundidade de canal de 40-50 mm é apropriada para a maioria das unidades.

É necessário um orifício de ventilação no rodapé da unidade; isto permite que o ar seja puxado pelo compressor e permutador de calor. O fluxo de ar necessário pode ser obtido através da remoção de uma secção fina do rodapé (tamanho mínimo recomendado de 600 mm x 10 mm).

Como regra, quanto maior for a entrada e saída de ar, melhor e mais eficiente será o funcionamento do produto.

Instalação no armário

Com a ajuda de uma ou mais pessoas, desloque o aparelho para o armário. Existem duas placas de metal na base do aparelho. Encaixe os espaçadores brancos (Fig. 8) fornecidos para estas placas, de acordo com a Fig. 9.

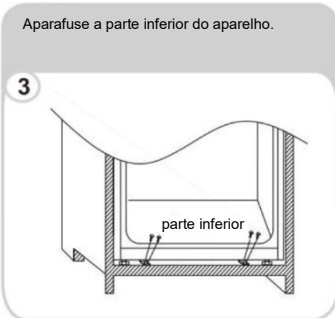
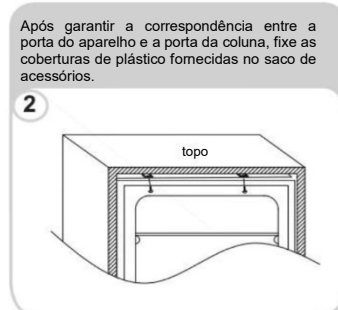
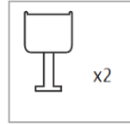

Certifique-se de que os bordos dos espaçadores estão nivelados com o bordo da base do armário.

Montar a porta do painel

- Certifique-se de que existe um intervalo de 3 a 4 mm entre o lado sem dobradiças e a parede do armário.
- Localize a corredeira no suporte e fixe-a na porta do painel entre 20 e 22 mm a partir do bordo do painel, conforme ilustrado na figura 11, garantindo que a corredeira está posicionada central e horizontalmente dentro do suporte. Aperte firmemente com a mão.
- Tape a abertura do lado sem dobradiças com a tira da junta/vedante fornecida, conforme ilustrado na Fig. 12.
- O aspeto finalizado das corredeiras da porta deve ser semelhante ao ilustrado na Fig. 14, que apresenta 2 corredeiras na posição correta.
- **Certifique-se de que a porta do aparelho abre, fecha e veda corretamente.**

Uma vez concluída a instalação do aparelho no armário, dobre e parta as partes dos espaçadores brancos marcados com "S", conforme ilustrado pelo contorno pontilhado na Fig. 13. Deixe o resto da tampa do espaçador no lugar, sobre as placas de metal.

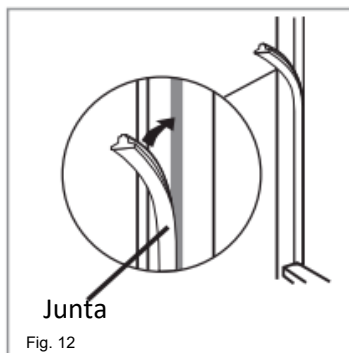
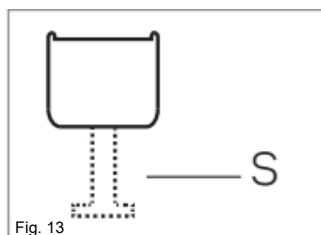
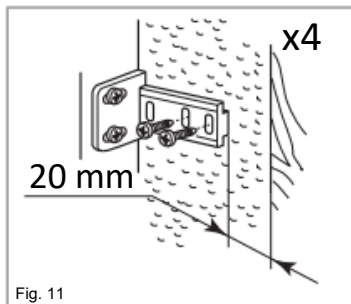

Importante: Após concluir a instalação, verifique se o aparelho está bem fixado dentro da unidade e se a(s) porta(s) fecha(m) e abre(m) corretamente. Se não houver resistência por parte dos vedantes ao abrir as portas, é provável que o aparelho e/ou as portas de decoração não estejam instaladas corretamente.

Inverter a porta do aparelho

Recomendamos que obtenha a ajuda de outra pessoa para suportar as portas durante a realização desta operação. Use sempre EPI (Equipamento de Proteção Individual) adequado para a tarefa em questão. Prepare uma superfície com uma toalha macia e limpa ou semelhante, onde possa colocar a porta durante estes passos.

Remova a cobertura da dobradiça superior direita e a dobradiça com a chave de parafusos.

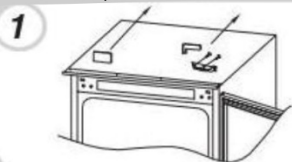

Remova a porta.



Remova a dobradiça inferior direita e os tampões de plástico da esquerda e volte a instalá-los no lado oposto.



Coloque a dobradiça superior direita na parte inferior esquerda e instale a tampa.



Coloque a porta na dobradiça inferior e monte a dobradiça inferior na parte superior, certifique-se de que 1-2-3 estão muito próximos

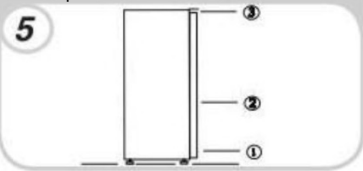

Garantir a vedação correta da porta:

É normal que o vedante esteja comprimido após a porta ter sido invertida. Com a porta fechada, utilize um secador de cabelo para expandir o vedante e preencher o espaço entre a porta e o corpo do aparelho.

Tenha cuidado para não utilizar o secador de cabelo demasiado perto do aparelho, pois pode danificar o vedante. Uma distância de aproximadamente 10 cm deve ser adequada.

Quando terminar, deixe o vedante e a porta arrefecerem antes de lhes tocar. Após terminar esta operação, o vedante deve permanecer em posição.

Děkujeme vám, že jste si koupili tento spotřebič.

Před tím, než budete chladničku používat, přečtěte si pozorně pokyny v této příručce, abyste maximalizovali její výkon. Uschovejte veškerou dokumentaci pro následné použití nebo pro nového vlastníka. Tento spotřebič je určen výhradně k použití v domácnosti nebo podobných aplikacích, jako jsou:

- kuchyňské kouty pro personál v dílnách, kancelářích a na dalších pracovištích;
 - farmy a zákazníci v hotelech, motelech a dalších obytných objektech;
 - ubytovací zařízení typu penzionu se snídaní;
 - cateringové služby a podobné aplikace, ve kterých se nejedná o maloobchodní prodej.
- Tento spotřebič lze používat pouze pro účely skladování potravin. Jakékoli jiné využití se považuje za nebezpečné a výrobce nenes odpovědnost za žádná opominutí. Také vám doporučujeme, abyste si přečetli záruční podmínky.

BEZPEČNOSTNÍ INFORMACE

Tento návod obsahuje mnoho důležitých bezpečnostních informací. Doporučujeme uschovat tyto pokyny na bezpečném místě, aby byly snadno dostupné a používání spotřebiče bylo bezproblémové. Chladnička obsahuje plynné chladivo (R600a: isobutan) a izolační plyn (cyklopentan); tyto plyny jsou značně šetrné k životnímu prostředí, jsou však hořlavé.



Upozornění: nebezpečí požáru

Pokud dojde k poškození okruhu chladiva:

- **Nepřibližujte se s otevřeným ohněm a zdroji vznícení.**

- **Důkladně vyvětrejte místnost, ve které je spotřebič umístěn**

VAROVÁNÍ!

- **Při čištění/přemísťování spotřebiče musíte dát pozor, abyste se nedotkli kovových drátů výměníku tepla na zadní straně spotřebiče. Mohli byste si poranit prsty nebo ruku, nebo poškodit spotřebič.**
- **Spotřebič není konstruován pro umístění na jiném spotřebiči. Nepokoušejte se sedat si nebo stoupat na spotřebič. Není na to konstruován. Mohli byste se zranit nebo poškodit spotřebič.**
- **Při přenášení/přesouvání spotřebiče dbejte na to, aby se kabel napájení nezachytil pod spotřebičem. Mohlo by dojít k přeříznutí nebo poškození kabelu napájení.**

- **Při umísťování spotřebiče dbejte na to, abyste nepoškodili podlahu, potrubí, obklady stěn atd. Nepřemísťujte spotřebič taháním za víko nebo madlo. Nenechte děti, aby si se spotřebičem hrály nebo manipulovaly s ovládacími prvky. Pokud nebudou tyto pokyny dodrženy, naše společnost se zříká veškeré odpovědnosti.**
- **Neinstalujte spotřebič ve vlhkém, mastném nebo prašném prostředí, zabraňte působení přímých slunečních paprsků nebo vody.**
- **Neinstalujte spotřebič poblíž zdrojů tepla nebo hořlavých materiálů.**
- **Pokud dojde k výpadku proudu, neotevírejte víko. Zmrazené potraviny by neměly být ovlivněny, pokud bude výpadek proudu kratší než 11 hodin. Jestliže trvá výpadek déle,**

je nutné potraviny zkontrolovat a okamžitě zkonsumovat, nebo uvařit a potom opět zmrazit.

- **Pokud zjistíte, že víko mrazničky se ihned po zavření těžko otvírá, nemějte obavy. Je to způsobeno rozdílem tlaku, který se vyrovná a za několik minut budete moci víko normálně otevřít.**
- **Nepřipojujte spotřebič k elektrickému napájení, dokud nebudou odstraněny všechny obaly a chrániče pro přepravu.**
- **Pokud byl spotřebič přepravován ve vodorovné poloze, před zapnutím jej nechte stát alespoň 4 hodiny, aby se usadil olej v kompresoru.**
- **Tuto mrazničku lze používat pouze k určenému účelu (tj. ukládání a zmrazování požitelných potravin).**
- **V mrazničce neskladujte léky nebo materiály určené pro**

výzkum. Pokud budete skladovat materiál, který vyžaduje přísnou kontrolu teploty skladování, je možné, že dojde k jeho znehodnocení nebo může dojít k nekontrolované reakci a vzniku nebezpečí.

- Před jakoukoli manipulací se spotřebičem odpojte napájecí kabel od zásuvky.**
- Při dodání zkontrolujte, že výrobek není poškozen a že všechny součásti a příslušenství jsou v bezvadném stavu.**
- Pokud dojde k úniku chladiva, nedotýkejte se zásuvky a nepoužívejte otevřený oheň. Otevřete okno a nechte proudit vzduch do místnosti. Poté zavolejte servisní středisko a požádejte o opravu.**
- Nepoužívejte prodlužovací kabely nebo adaptéry.**

- **Netahejte a neohýbejte kabel napájení, nedotýkejte se zásuvky mokrýma rukama.**
- **Nepoškodíte zástrčku a/nebo napájecí kabel; mohlo by to způsobit úraz elektrickým proudem nebo požár.**
- **Pokud se poškodí napájecí kabel, výměnu musí provést výrobce, jeho servisní zástupce nebo osoby s podobnou kvalifikací, aby se vyloučilo riziko.**
- **Do spotřebiče neumísťujte ani neukládejte hořlavé nebo vysoce prchavé látky, jako jsou éter, benzín, LPG, propan, aerosolové nádoby, lepidla, čistý alkohol atd. Tyto materiály mohou způsobit výbuch.**
- **Poblíž mrazničky nepoužívejte ani neukládejte hořlavé spreje, jako jsou barvy ve spreji. Mohlo by dojít k výbuchu nebo požáru.**

- **Na horní stranu spotřebiče nepokládejte předměty nebo nádoby s vodou.**
- **Nedoporučujeme používat prodlužovací kabely ani rozbočovací adaptéry.**
- **Nelikvidujte spotřebič spálením. Při přepravě a používání spotřebiče dbejte, aby nedošlo k poškození okruhu/potrubí chladiva. V případě poškození nevystavujte spotřebič ohni, zdrojům vznícení a okamžitě vyvětrejte místnost, ve které je spotřebič umístěn.**
- **System chlazení umístěný za mrazničkou a uvnitř ní obsahuje chladivo. Zabraňte poškození potrubí.**
- **Uvnitř prostoru pro skladování potravin ve spotřebiči nepoužívejte elektrické spotřebiče, pokud se nejedná o spotřebiče doporučené výrobcem.**

- **Nepoškod'te okruh chladiiva.**
- **Nepoužívejte mechanické nástroje ani jinak neurychlujte proces rozmrazování. Používejte pouze prostředky doporučené výrobcem.**
- **Nedotýkejte se vnitřních chladicích prvků, zejména ne mokřýma rukama, aby se zamezilo prasknutí nebo zranění.**
- **Nezakrývejte větrací otvory ve skříní spotřebiče nebo v konstrukci pro vestavění.**
- **K odstraňování námrazy nepoužívejte špičaté nebo ostré předměty.**
- **K odmrazování nikdy nepoužívejte vysoušeče vlasů, elektrické ohříváče a jiné podobné elektrické spotřebiče.**
- **Námrazu neškrábejte nožem nebo ostrými předměty. Mohlo by dojít k poškození okruhu chladiiva**

a vyteklé chladivo může způsobit požár nebo poškození zraku.

- **Je absolutně nezbytné zabránit používání otevřeného ohně nebo elektrických přístrojů, jako jsou ohříváče, parní čističe, svíčky, olejové lampy a podobné, pro zrychlení fáze rozmrazování.**
- **Místo s kompresorem nikdy nemyjte vodou, po vyčištění ho důkladně otřete suchou látkou, abyste zabránili korozi.**
- **Doporučuje se udržovat zástrčku v čistém stavu. Nánosy prachu na zástrčce mohou způsobit požár.**
- **Výrobek je určen a vyroben pouze pro použití v domácnosti.**
- **Pokud je výrobek instalován nebo používán v komerčních nebo jiných než obytných prostorách, záruka pozbude platnosti.**
- **Tento výrobek musí být správně nainstalován, umístěn a provozován v souladu s pokyny**

**uvedenými v dodané brožuře
Pokyny pro uživatele.**

- **Tato záruka je platná pouze pro nové produkty a není přenosná, pokud je výrobek znovu prodán.**
- **Naše společnost vylučuje odpovědnost za náhodné nebo následné škody.**
- **Záruka v žádném případě neruší vaše práva vyplývající z předpisů nebo zákonů.**
- **Tuto mrazničku neopravujte. Všechny opravy musí provádět pouze kvalifikovaný opravář.**
- **Tento spotřebič mohou používat děti starší osmi let a osoby s omezenými fyzickými, smyslovými nebo duševními schopnostmi nebo osoby nezkušené a neznalé za předpokladu, že mají zajištěný dohled nebo byly poučeny o bezpečném používání spotřebiče a chápou související rizika.**

- **Děti si nesmí hrát se spotřebičem. Čistění a uživatelskou údržbu nesmí provádět děti bez dozoru.**
- **Zámky: Pokud je vaše chladnička/mraznička vybavena zámkem, uchovávejte klíč dál od spotřebiče a mimo dosah dětí, aby nedošlo k jejich uvíznutí uvnitř. Při likvidaci staré chladničky/mrazničky z bezpečnostních důvodů rozbijte všechny staré zámky a západky.**
- **Děti ve věku od tří do osmi let smějí vkládat potraviny a vyjímat je z tohoto spotřebiče.**

VAROVÁNÍ! Při umisťování spotřebiče se ujistěte, že napájecí kabel není zachycený nebo poškozený.
VAROVÁNÍ! Neumisťujte za spotřebič přenosné rozbočovací zásuvky ani prodlužovací kabely.
Dodržujte následující pokyny, aby nedošlo ke kontaminaci potravin:

- **Otevírání dvířek na delší dobu může významně zvýšit teplotu v jednotlivých prostorech spotřebiče.**
- **Pravidelně čistěte povrchy, které mohou přijít do styku s potravinami, a přístupné vypouštěcí systémy.**
- **Syrové maso a ryby skladujte uvnitř chladničky ve vhodných nádobách, aby se nedostaly do styku s jinými potravinami, nebo z nich neodkapávala šťáva na jiné potraviny.**
- **Prostory pro zmrazené potraviny označené dvěma hvězdičkami jsou vhodné k ukládání mražených potravin, ukládání nebo výrobě zmrzliny a výrobě ledových kostek.**
- **Prostory označené jednou, dvěma a třemi hvězdičkami nejsou vhodné k zmrazování čerstvých potravin.**

- **Pokud je spotřebič ponechán delší dobu prázdný, vypněte ho, odmrazte, vyčistěte, vysušte a nechte otevřená dvířka, aby se zamezilo vzniku plísně uvnitř spotřebiče.**

VAROVÁNÍ! Během používání, údržby a likvidace spotřebiče věnujte pozornost symbolu vlevo, který se nachází na zadní straně spotřebiče (na zadním panelu nebo kompresoru). Jedná se o výstražný symbol upozorňující na nebezpečí požáru. V trubkách na chladivo a kompresoru jsou hořlavé látky. Během používání, údržby a likvidace se nepřibližujte ke zdrojům vznícení.

LIKVIDACE STARÉHO SPOTŘEBIČE



Tento spotřebič je označen podle evropské směrnice 2012/19/EU o odpadních elektrických a elektronických zařízeních (OEEZ).

OEEZ se týká tekavých látek (které mohou mít škodlivý vliv na životní prostředí) a základních součástí (které lze opakovaně využít). Je nutné postupovat podle OEEZ, aby se řádně zlikvidovaly všechny tekavé látky a recyklovaly všechny materiály.

Jednotlivci mohou hrát významnou roli při ochranné životního prostředí. Při likvidaci je nutné dodržovat některá základní pravidla:

- S odpadními elektrickými a elektronickými zařízeními se nesmí nakládat jako s domovním odpadem.
- Odpadní elektrická a elektronická zařízení musí být odevzdávána do příslušného sběrného dvora spravovaného místní samosprávou nebo registrovanou společností. V mnoha zemích se organizuje odběr velkých elektrických a elektronických zařízení z domácností.

V mnoha zemích, když koupíte nový spotřebič, můžete starý odevzdat obchodníkovi, který musí bezplatně přijmout jeden starý spotřebič za jeden nový prodaný spotřebič, pokud se jedná o ekvivalentní typ se stejným určením, jako nový zakoupený spotřebič.

Shoda s předpisy

Umístěním symbolu  na tento výrobek potvrzujeme shodu se všemi příslušnými evropskými směrnici týkajícími se bezpečnosti, ochrany zdraví a ochrany životního prostředí, které lze použít pro tento výrobek.

Úspora energie

Pro vyšší úsporu energie doporučujeme:

- Neinstalovat spotřebič poblíž zdrojů tepla, instalovat jej mimo dosah přímého slunečního světla a v dobře větrané místnosti.
- Nevkládejte do chladničky horké potraviny. Zvýšila by se vnitřní teplota a kompresor by běžel bez přestávek.
- Nehromadte potraviny, aby se zajistila dostatečná cirkulace vzduchu.
- Pokud je ve spotřebiči námraza, proveďte odmrazení, aby se zajistil správný přenos chladu.
- Pokud dojde k výpadku elektrického napájení, nechte dvířka chladničky zavřená.
- Otevírejte dvířka spotřebiče co nejméně a na co nejkratší dobu.
- Nenastavujte termostat spotřebiče na příliš nízkou teplotu.
- Odstraňujte prach, který se hromadí na zadní straně spotřebiče.

Před prvním použitím

Než mrazničku zapnete, musíte ji nechat stát v klidu po dobu alespoň čtyř hodin.

Před prvním použitím se doporučuje vyčistit vnitřek spotřebiče roztokem jedlé sody v teplé vodě a potom ho důkladně vysušit.

Při prvním použití může mít mraznička typický pach. Až se ochladí, pach zmizí.

Upozornění:

Spotřebič se spustí s nastavením teploty na hodnotu 3 a poběží nepřetržitě, dokud se neochladí na správnou teplotu.

Pokud se spotřebič vypne, měli byste počkat pět minut, než ho znovu zapnete, aby se předešlo zbytečnému poškození kompresoru.

Do spotřebiče nikdy neukládejte hořlavé nebo výbušné látky a silně korozivní kyseliny nebo zásady. Tato mraznička ochlazuje potraviny tak, že udržuje zadní stranu vnitřního prostoru ve studeném stavu. Vytváření námrazy na tomto povrchu je normální; námraza potom roztaje a odteče malou výpustí na spodní straně, odkud se neškodně odpaří. Přítomnost nějaké námrazy neznamená závadu mrazničky.

Používání mrazničky

- Prostory mrazničky jsou určeny pouze k ukládání zmrazených potravin.
- Do mrazničky nikdy nevkládějte horké nebo teplé potraviny, před vložením je nechte úplně vychladnout.
- Řiďte se pokyny pro ukládání zmrazených potravin uvedenými na obalech potravin. Pokud nejsou uvedeny žádné informace, potraviny by se neměly skladovat déle než tři měsíce od data koupě.
- Skladujte potraviny v malých balíčcích (ideálně vážících méně než 2,5 kg). Tím se zkrátí doba zmrazování a zlepši se kvalita potravin po rozmrazení.
- Potraviny před vložením do mrazničky zabalte. Ujistěte se, že obal je suchý, aby se zamezilo slepení.
- Před zmrazením označte potraviny štítky s údaji o typu a datech uložení a expirace.
- Jakmile se potraviny rozmrazí, již se nesmí znovu zmrazovat, pokud se neuvaří. Rozmrazujte jen potřebné množství potravin, aby se předešlo plýtvání.
- Do prostoru mrazničky se nesmí ukládat nápoje v láhvích nebo plechovkách, protože by mohly vybuchnout.
- Podívejte se na typový štítek, kde je uvedeno maximální množství čerstvých potravin, které lze zmrazit během 24 hodin.

Nepokoušejte se zmrazovat větší než maximální množství.

Skladování

Mraznička je určena ke krátkodobému a střednědobému ukládání potravin. I když lze udržovat nízké teploty, nedoporučuje se ukládat potraviny po delší dobu.

Vzhledem k cirkulaci studeného vzduchu uvnitř mrazničky se mohou teploty v různých částech lišit. Proto by se měly potraviny uchovávat v různých částech podle typu a délky ukládání.

Nejchladnější části mrazničky se nacházejí dole.

Horní dvě části mají zdvihací dvířka, která zůstávají otevřená, aby se usnadnilo vkládání a vyjímání. Zbývajících pět částí jsou zásuvky. Šesté nastavení na ovládacím panelu, označené sněhovou vločkou (obr. 2), je funkce Super Freeze.

Měla by se používat při zmrazování velkého množství potravin najednou.

Aktivujte tuto funkci 2 nebo 3 hodiny před vkládáním potravin a nenechávejte ji běžet déle, než je nutné.

Její delší běh bude zbytečně namáhat chladicí systém. Funkce se automaticky deaktivuje přibližně po 24 hodinách.

Energeticky nejúspornější konfigurace vyžaduje, aby byly ve spotřebiči nainstalovány přihrádky, schránka na potraviny a police, viz obrázky výše.

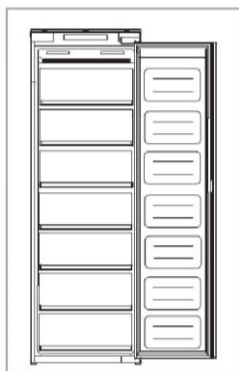

Ovládací panel

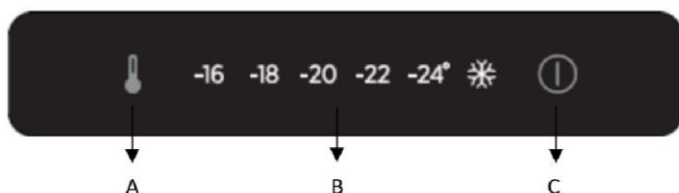

Obrázek výše znázorňuje ovládací panel. K ovládní chladničky lze používat pouze tlačítka vlevo a vpravo. Pravé tlačítko zapíná a vypíná chladničku, zatímco levým tlačítkem se nastavuje teplota.

A. Tlačítko pro nastavování teploty v chladničce

Toto tlačítko slouží k nastavování teploty uvnitř mrazničky. Stisknete tento snímač, abyste provedli nastavení, a potom ho stisknete opakovaně, dokud nevyberete požadovanou úroveň. Rozsah nastavení je -16 °C, -18 °C, -20 °C, -22 °C, -24 °C a funkce Super Freezing.

Spuštění funkce Super Freezing: když se vybere Super Cooling, znamená to, že chladnička poběží na -24 °C po dobu 24 hodin, potom se tato funkce automaticky ukončí a teplota se vrátí zpět na původní nastavení.

Upozornění: Je-li to možné, vyhněte se trvalému nastavení teploty na funkci Super Freezing nebo -24 °C. Pomůže to snížit namáhání kompresoru a systému chlazení.

B. Displej nastavení teploty v chladničce

Na tomto displeji bude svítit aktuální nastavení teploty. Při nastavování se bude na tomto displeji cyklicky měnit teplota.

Upozornění: Ke změně teploty nepoužívejte čísla. Místo nich použijte tlačítko pro nastavování teploty v chladničce (A).

C. Tlačítko napájení

Chcete-li vypnout nebo zapnout spotřebič, stiskněte toto tlačítko na 3 sekundy.

Spotřebič má funkci paměti pro případ vypnutí nebo výpadku napájení.

Umístění	Podmínky
-16 °C -18 °C	Léto nebo okolní teplota v rozsahu 20–35 °C
-20 °C	Jaro, podzim nebo okolní teplota < 20 °C
3–4	Zima nebo okolní teplota mezi 5–15 °C
Quick Freeze	Super Freezing

Čištění a údržba

Před každým čištěním nebo údržbou vždy odpojte spotřebič od napájení.

Prostory zásuvek by se měly pravidelně čistit roztokem jedlé sody ve vlažné vodě.

Nepoužívejte abrazivní výrobky nebo prostředky. Po mytí povrch opláchněte a důkladně vysušte.

Čistěte prostory samostatně a ručně slabým roztokem mycího prostředku na nádobí a vodu.

Nepoužívejte abrazivní čisticí prostředky.

Jestliže se spotřebič nebude delší dobu používat, odpojte ho od napájení a vyčistěte.

Dvířka by se měla nechat pootevřená, aby se zabránilo vzniku plísňe a nepříjemných zápachů.

Odmrazování mrazničky

Pokud výška námrazy v mrazničce přesáhne 3 mm, zvyšuje se spotřeba energie, a proto se doporučuje provést odmrazení.

- 1) Vypněte spotřebič.
- 2) Odpojte napájecí kabel.
- 3) Vyměňte zmrazené potraviny a dočasně je uložte na chladném místě.
- 4) Nechte dvířka mrazničky otevřená, aby se urychlilo odmrazování.
- 5) Zachytávejte vodu ve spodní části spotřebiče.
- 6) Vysušte mrazničku.
- 7) Znovu zapojte napájecí kabel a nastavte požadované hodnoty.
- 8) Chvilí počkejte a potom opět uložte zmrazené potraviny.

VAROVÁNÍ:

Rozhodně se vyhněte používání otevřeného plamene nebo elektrických spotřebičů, například ohříváčů, parních čističů, svíček, olejových lamp a podobně, abyste urychlili odmrazování.

Neseškrabávejte námrazu nebo led nožem ani jiným ostrým předmětem. Mohl by poškodit okruh chladiwa, jehož únik může způsobit požár nebo poškození zraku.

Řešení problémů

V případě jakýchkoli problémů se spotřebičem byste si měli nejprve přečíst část Řešení problémů, než zavoláte oddělení péče o zákazníky společnosti Montpellier.

Pokud spotřebič nefunguje:

- Zkontrolujte, zda je do spotřebiče přiváděn proud.
- Zkontrolujte, zda jsou neporušené domovní pojistky a nespálila se pojistka v zástrčce.
- Zkontrolujte, zda nebyla mraznička vypnuta.
- Zkontrolujte, zda správně funguje zásuvka. Zapojte do ní jiný elektrický spotřebič, abyste zjistili, zda není vadná.

Pokud spotřebič funguje, ale ne příliš dobře:

- Zkontrolujte, zda spotřebič není přeplněný.
- Zkontrolujte, zda je termostat nastaven na vhodnou teplotu.
- Zkontrolujte, zda se dvířka zavírají správně.

- Zkontrolujte chladicí systém na zadní straně spotřebiče, zda je čistý, není zaprášený a nedotýká se zadní stěny.
- Zkontrolujte, zda je zajištěno dostatečné větrání podél bočních stěn a zadní stěny.
- Důvodem může být, že dekorační dvířka nejsou správně namontovaná, takže dvířka mrazničky se nezavírají správně a umožňují vnikání teplého vzduchu dovnitř. Pokud si nejste jisti, požádejte montážního technika o kontrolu dekoračních dvířek.

Pokud je spotřebič hlučný:

- Zkontrolujte, zda spotřebič stojí rovně a je stabilní.
- Zkontrolujte boční stěny a zadní stěnu, zda jsou čisté a zda se o spotřebič nic neopírá.
- Poznámka: Chladicí plyn v systému může vytvářet slabý bublavý zvuk, i když kompresor neběží.

Pokud spotřebič pípá:

- Zkontrolujte, zda jsou zavřena dvířka.

Pokud je voda na dně mrazničky:

- Zkontrolujte, zda je při otvírání dvířek spotřebiče patrný nějaký odpor. Pokud je lze otevřít sebelehčím dotykem, může to znamenat, že je třeba vyměnit těsnění dvířek.
- Zkontrolujte těsnění dvířek, zda nejsou známky deformace, znečištění nebo poškození. Pokud něco takového zaznamenáte a nejste schopni vyřešit tento problém sami, obraťte se na oddělení péče o zákazníky se žádostí o výměnu těsnění.
- Důvodem může být nesprávná montáž dekoračních dvířek. Pokud si nejste jisti, požádejte montážního technika o kontrolu dekoračních dvířek.

Jestliže se v mrazničce tvoří příliš mnoho ledu:

- V mrazničce se vytváří určité množství ledu, což je normální jev. Neznamená to závadu spotřebiče.
- Zkontrolujte, zda je při otvírání dvířek spotřebiče patrný nějaký odpor. Pokud je lze otevřít sebelehčím dotykem, může to znamenat, že je třeba vyměnit těsnění dvířek.
- Zkontrolujte těsnění dvířek, zda nejsou známky deformace, znečištění nebo poškození. Pokud něco takového zaznamenáte a nejste schopni vyřešit tento problém sami, obraťte se na oddělení péče o zákazníky se žádostí o výměnu těsnění.
- Důvodem může být nesprávná montáž dekoračních dvířek. Pokud si nejste jisti, požádejte montážního technika o kontrolu dekoračních dvířek.

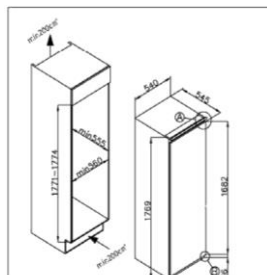

Příprava na instalaci

Tento spotřebič se nikdy nesmí instalovat do blízkosti zdrojů tepla, např. topných těles nebo sporáků, ani do vlhkých míst.

Při instalaci tohoto spotřebiče požádejte o pomoc další jednu nebo dvě osoby. Tento spotřebič může mít ostré hrany.

Noste osobní ochranné prostředky odpovídající danému úkolu a prostředí.

- K vyrovnání spotřebiče byste měli použít výškově nastavitelné nohy na přední straně spotřebiče.

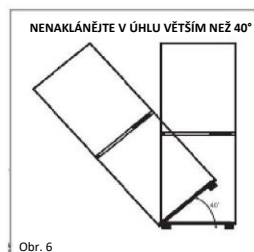

Obr. 6

- Chladicí systém na zadní straně spotřebiče se nesmí dotýkat zadní stěny. Čím větší mezera, tím lépe.
- Spotřebič musí být nainstalován na místě s odpovídajícím větráním. Zajistěte volný prostor nad spotřebičem pro odvádění vzduchu a mezeru mezi zadní stranou spotřebiče a stěnou.

Větrání

Nejdůležitějším faktorem, který je třeba vzít v úvahu při instalaci jakéhokoli chladicího spotřebiče do vybavené kuchyně, je větrání. Teplo odváděné z chladicího prostoru se musí rozptýlit v ovzduší. Nesprávné větrání může vést k předčasné poruše kompresoru, nadměrné spotřebě energie nebo celkové poruše systému a mohlo by vést ke ztrátě záruky na spotřebič. V případě výrobků určených k instalaci do vysokého instalačního prostoru je třeba splnit následující požadavky:

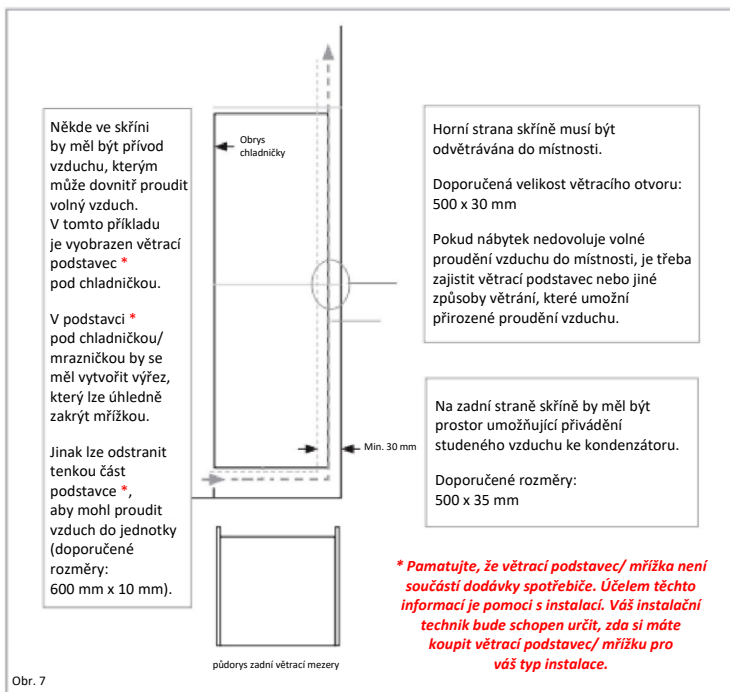

Otevřený kanál na zadní straně je jasně patrný. Pro správný provoz spotřebiče je důležité, aby nebyla horní strana instalačního prostoru zakrytá. U většiny jednotek je normální hloubka kanálu 40–50 mm.

V podstavci jednotky musí být větrací otvor, který umožní přívádění vzduchu ke kompresoru a výměníku tepla. Potřebného průtoku vzduchu lze dosáhnout odstraněním tenké části podstavce (doporučené rozměry: minimálně 600 mm x 10 mm).

Všeobecně platí, že čím více vzduchu se může dostat dovnitř a ven, tím účinnější je provoz výrobku.

Instalace do skříně

Za pomoci jedné nebo dvou dalších osob přemístěte spotřebič do skříně. Na základně spotřebiče jsou dvě kovové desky. Nainstalujte do těchto desek dodané bílé rozpěrky (obr. 8), jak je znázorněno na obr. 9.

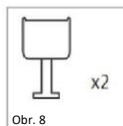

Vložte spotřebič do skříně tak, aby byly závěsy dvířek spotřebiče na opačné straně, než jsou závěsy dvířek skříně. Mezera mezi skříní a spotřebičem musí být 3–5 mm.



Zkontrolujte zarovnání dvířek spotřebiče a skříně a potom přišroubujte plastové kryty ze sáčku s příslušenstvím.

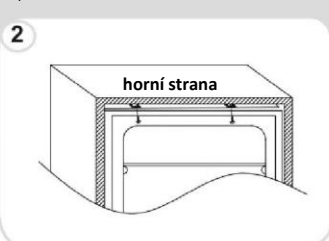

Přišroubujte spodní část spotřebiče.

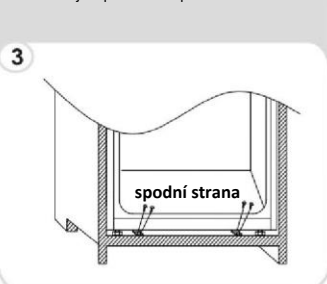

Umístěte na spotřebič těsnění, v případě potřeby odřízněte přečínající část. Nasadte spodní části s plastovými kryty.



Ujistěte se, že hrany rozpěrek jsou vyrovnány s hranou základny skříně.

Montáž krycích dvířek

- Ujistěte se, že mezi stranou bez závěsů a stěnou skříně je mezera 3 až 4 mm.
- Vložte posuvnou lištu do držáku a připevněte ji ke krycím dvířkům ve vzdálenosti 20 až 22 mm od okraje krycích dvířek, jak je znázorněno na obrázku 11. Ujistěte se, že posuvná lišta je umístěna uprostřed a vodorovně v držáku. Pevně utáhněte šrouby rukou.
- Vyplňte mezeru na straně bez závěsů dodaným těsnícím pásem, jak je znázorněno na obr. 12.
- Na konci by měly lišty dvířek vypadat podobně jako na obr. 14, který ukazuje dvě lišty na svých místech.
- **Ujistěte se, že dvířka spotřebiče se správně otvírají a zavírají a správně těsní.**

Až dokončíte instalaci spotřebiče do skříně a budete s ní spokojeni, ohněte a zaklapněte bílé rozpěrky označené písmenem „S“, jak znázorňuje tečkovaný obrys na obr. 13. Nechte zbytek krytu rozpěrky na místě nad kovovými deskami.

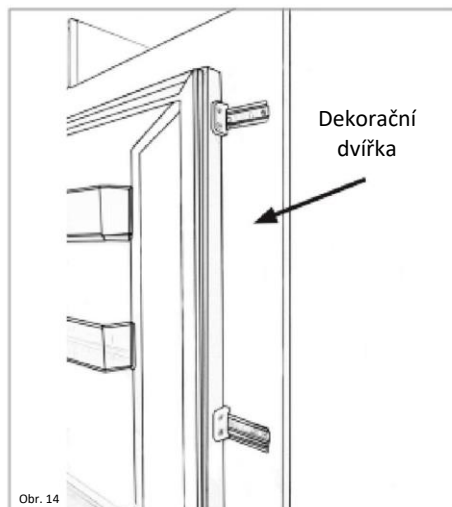
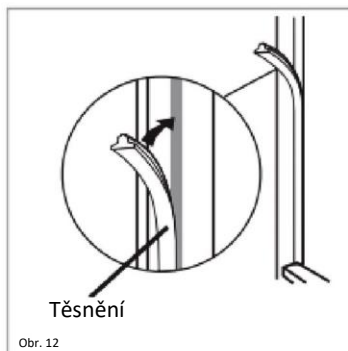
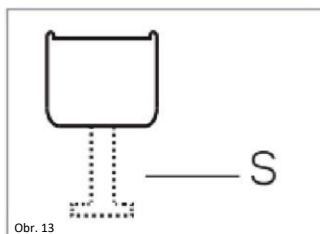
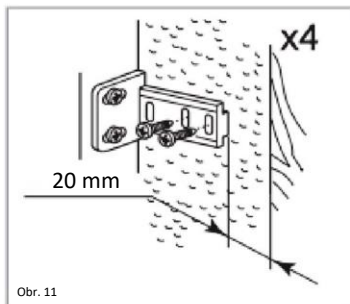

Důležité: Až dokončíte instalaci, zkontrolujte, zda je spotřebič upevněn v jednotce a zda se dvířka správně zavírají a otvírají. Pokud při otvírání dvířek není patrný žádný odpor vytvářený těsněním dvířek, je pravděpodobné, že dvířka spotřebiče a/nebo dekorativní dvířka nejsou správně nainstalovaná.

Změna směru otvírání dvířek spotřebiče

Doporučujeme požádat o pomoc další osobu, která by držela dvířka při provádění této činnosti. Vždy noste osobní ochranné prostředky odpovídající danému úkolu. Připravte povrch pokrytý měkkou, čistou utěrkou nebo podobným materiálem, na který budete moci položit dvířka během těchto kroků.

Šroubovákem odstraňte kryt pravého horního závěsu a závěs.

1

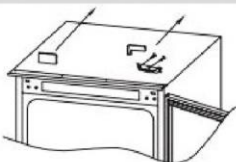

Odstraňte dvířka.

2



Odstraňte pravý dolní závěs a levé plastové ucpávky a umístěte je na protější stranu.

3

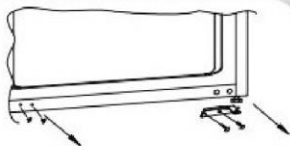

Namontujte pravý horní závěs doleva dolů a nasadte kryt.

4

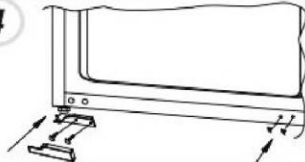

Usaďte dvířka na dolní závěs a nahoru namontujte dolní závěs; ujistěte se, že místa 1-2-3 jsou velmi blízko

5

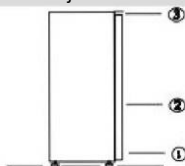

Ověření správné těsnosti dvířek:

Po obrácení směru otvírání dvířek je normální, že těsnění bude stlačené. Zavřete dvířka a vysoušečem vlasů ohřejte těsnění, aby se roztáhlo a vyplnilo mezeru mezi dvířky a tělesem spotřebiče.

Dejte pozor, aby nebyl vysoušeč příliš blízko spotřebiče, protože těsnění by se mohlo poškodit. Měla by stačit vzdálenost přibližně 10 cm.

Po dokončení nechte těsnění a dvířka vychladnout, než se jich dotknete. Potom by těsnění již mělo zůstat tak, jak je.

Ďakujeme za zakúpenie tohto produktu.

Skôr, než začnete používať chladničku, dôkladne si prečítajte tento návod na obsluhu, ktorý vám pomôže čo najlepšie využiť svoj spotrebič.

Všetku dokumentáciu odložte, aby bola k dispozícii na budúce použitie alebo pre ďalších vlastníkov.

Tento produkt je určený výlučne na použitie v domácnosti alebo na podobné účely, ako napríklad:

- kuchynské priestory pre personál v obchodoch, úradoch a iných pracovných prostrediach,
- na farmách, pre hostí ubytovaných v hoteloch, motelloch a iných obytných zariadeniach,
- v zariadeniach ponúkajúcich nocľah s raňajkami (B&B),
- na poskytovanie stravovacích služieb a služieb podobného charakteru, ktoré nie sú určené na maloobchodný predaj.

Tento spotrebič sa smie používať výlučne na uskladňovanie potravín. Akékoľvek iné použitie sa považuje za nebezpečné a výrobca neponesie zodpovednosť za žiadne zanedbania. Zároveň odporúčame dobre sa oboznámiť so záručnými podmienkami.

BEZPEČNOSTNÉ INFORMÁCIE

Tento návod obsahuje mnoho dôležitých bezpečnostných informácií. Tieto pokyny odporúčame uložiť na bezpečnom mieste, aby ste si ich mohli skontrolovať a lepšie využili funkcie spotrebiča. Chladnička obsahuje plynné chladivo (R600a: izobután) a izolačný plyn (cyklopentán), ktoré predstavujú veľmi nízku záťaž pre životné prostredie, sú však horľavé.



Upozornenie: riziko požiaru

V prípade poškodenia chladiaceho okruhu:

- **Eliminujte otvorené plamene a zdroje vznietenia.**
- **Dôkladne vyvetrajte miestnosť, v ktorej sa spotrebič nachádza.**

VAROVANIE!

- **Počas čistenia/prenášania spotrebiča bezpodmienečne dávajte pozor, aby ste sa nedotkli kovových vodičov kondenzátora v zadnej časti spotrebiča, pretože môže dôjsť k poraneniu prstov a rúk, prípadne k poškodeniu produktu.**
- **Tento spotrebič nie je určený na stohovanie s akýmkoľvek inými spotrebičmi. Na spotrebič nesadajte ani nestúpajte, pretože na takéto použitie nie je navrhnutý. Mohli by ste sa zraniť alebo poškodiť spotrebič.**
- **Dbajte, aby počas prenášania/premiestňovania spotrebiča a po ňom nedošlo k zachyteniu napájacieho kábla pod spotrebičom a následnému prerezaniu alebo poškodeniu kábla.**
- **Pri umiestňovaní spotrebiča dbajte na to, aby ste nepoškodili podlahy, potrubia, obklady stien**

- atď. Spotrebič nepremiestňujte ťahaním za veko alebo rukoväť. Dohliadnite, aby sa deti nehrali so spotrebičom a aby nemanipulovali s ovládacími prvkami. V prípade nedodržania pokynov sa naša spoločnosť zrieka akejkoľvek zodpovednosti.**
- Spotrebič neinštalujte vo vlhkých, prašných a olejom znečistených priestoroch, nevystavujte ho priamemu slnečnému svetlu a vode.**
 - Spotrebič neinštalujte do blízkosti ohrievačov ani horľavých materiálov.**
 - V prípade výpadku elektrického napájania neotvárajte veko. Výpadok kratší než 11 hodín nebude mať žiadny vplyv na zmrazené potraviny. V prípade dlhšieho výpadku treba potraviny skontrolovať a okamžite skonzumovať, prípadne tepelne upraviť a následne znova zmraziť.**

- **Ak sa vám zdá, že veko mrazničky sa ihneď po zatvorení otvára veľmi ťažko, nemusíte sa obávať. Je to spôsobené rozdielom tlaku, ktorý sa po niekoľkých minútach vyrovná, takže sa veko bude dať znova normálne otvoriť.**
- **Pred zapojením spotrebiča do elektrickej siete odstráňte všetok obalový materiál a prepravné ochranné prvky.**
- **Ak sa spotrebič prepravoval vo vodorovnej polohe, pred zapnutím ho nechajte aspoň 4 hodiny stáť vo vzpriamenej polohe, aby sa usadil olej v kompresore.**
- **Táto mraznička sa smie používať iba na určený účel (t. j. uskladňovanie a zmrazovanie potravín určených na konzumáciu).**
- **V mrazničke neskladujte lieky ani laboratórne materiály. Ak potrebujete uskladniť materiál, ktorý vyžaduje presnú reguláciu**

teploty skladovania, je možné, že sa znehodnotí, prípadne môže dôjsť k nekontrolovanej reakcii, ktorá môže spôsobiť riziká.

- **Pred začatím vykonávania akejkoľvek činnosti vyťahnite napájací kábel z elektrickej zásuvky.**
- **Po doručení zásielky skontrolujte, či produkt nie je poškodený a či sú všetky diely a príslušenstvo v bezchybnom stave.**
- **Ak spozorujete netesnosť chladiaceho systému, nedotýkajte sa elektrickej zásuvky a nepoužívajte otvorené plamene. Otvorte okno a vyvetrajte miestnosť. Následne zatelefonujte do servisného strediska a požiadajte o vykonanie opravy.**
- **Nepoužívajte predlžovacie káble ani adaptéry.**
- **Napájací kábel neťahajte príliš veľkou silou ani ho neskrúcajte,**

zástrčky sa nedotýkajte mokrými rukami.

- **Nepoškodíte zástrčku ani napájací kábel. Mohlo by dôjsť k zásahu elektrickým prúdom alebo požiaru.**
- **Ak je poškodený vonkajší napájací kábel, v záujme eliminácie akéhokoľvek rizika ho musí vymeniť výrobca, jeho servisný zástupca alebo rovnako kvalifikovaná osoba.**
- **Nepoužívajte na uchovávanie či skladovanie horľavých a veľmi prchavých materiálov, ako sú napríklad éter, benzín, skvapalnený plyn (LPG), plynný propán, spreje v plechovkách pod tlakom, prilnavé látky, čistý alkohol atď. Tieto materiály môžu spôsobiť výbuch.**
- **V blízkosti mrazničky nepoužívajte ani neskladujte horľavé spreje, napríklad**

sprejové farby. Mohlo by dôjsť k výbuchu alebo požiaru.

- **Na spotrebič nekladte žiadne predmety ani nádoby naplnené vodou.**
- **Neodporúčame používanie predlžovacích káblov a viaccestných adaptérov.**
- **Spotrebič nevystavujte otvoreným plameňom. Dávajte pozor, aby počas prepravy a používania nedošlo k poškodeniu chladiaceho okruhu a chladiacich rúrok spotrebiča. V prípade poškodenia ochráňte spotrebič pred ohňom a potenciálnymi zdrojmi vzplanutia a okamžite vyvetrajte miestnosť, v ktorej sa spotrebič nachádza.**
- **Chladiaci systém, ktorý sa nachádza za mrazničkou a v nej, obsahuje chladivo. Preto dbajte, aby nedošlo k poškodeniu potrubí.**
- **V priestoroch spotrebiča, ktoré slúžia na skladovanie potravín, nepoužívajte elektrické**

spotrebiče, pokiaľ ich používanie neschválil výrobca.

- **Nepoškodzujte chladiaci okruh.**
- **Na urýchlenie odmrazovania nepoužívajte mechanické nástroje ani iné prostriedky s výnimkou tých, ktoré odporúča výrobca.**
- **Nedotýkajte sa vnútorných chladiacich prvkov, predovšetkým mokrými rukami, aby ste sa vyhli popraskaniu alebo zraneniam.**
- **Dávajte pozor, aby nedošlo k blokovaniu vetracích otvorov v kryte spotrebiča alebo v zabudovanej konštrukcii.**
- **Na odstraňovanie námrazy nepoužívajte špicaté predmety ani predmety s ostrými hranami, ako napríklad nože alebo vidličky.**
- **Na odmrazovanie nikdy nepoužívajte sušiče vlasov, elektrické ohrievače alebo podobné elektrické spotrebiče.**
- **Námrazu alebo ľad neoškrabávajte nožom ani ostrým predmetom.**

Takéto predmety môžu poškodiť chladiaci okruh a spôsobiť únik chladiva, čo môže viesť k požiaru alebo poraneniu očí.

- Na urýchlenie odmrazovania v žiadnom prípade nepoužívajte otvorený plameň ani elektrické vybavenie, ako napríklad ohrievače, parné čističe, sviečky, olejové lampy a pod.**
- Priestor kompresora nikdy neumývajte vodou a po čistení ho dôkladne utrite suchou handrou s cieľom zabrániť hrdzaveniu.**
- Odporúčame dbať na čistotu zástrčky, prípadné usadeniny prachu na zástrčke môžu zapríčiniť vznik požiaru.**
- Produkt je navrhnutý a skonštruovaný výlučne na použitie v domácnostiach.**
- V prípade inštalovania alebo používania produktu v komerčných alebo nebytových**

- domových priestoroch dôjde k zrušeniu platnosti záruky.**
- Produkt treba nainštalovať, umiestniť a obsluhovať správne v súlade s pokynmi uvedenými v brožúre s pokynmi pre používateľov.**
 - Záruka sa vzťahuje iba na nové produkty a v prípade ďalšieho predaja produktu je neprenosná.**
 - Naša spoločnosť sa zrieka akejkol'vek zodpovednosti za náhodné alebo následné škody.**
 - Záruka žiadnym spôsobom neobmedzuje vaše štatutárne či legislatívne práva.**
 - Nevykonávajte opravy na tejto mrazničke. Akékoľvek prípadné zásahy smie vykonávať iba kvalifikovaný personál.**
 - Deti staršie ako 8 rokov a osoby s obmedzenými fyzickými, zmyslovými alebo duševnými schopnosťami alebo s nedostatkom skúseností**

a vedomostí môžu používať tento spotrebič, pokiaľ sú pod dohľadom alebo dostali pokyny týkajúce sa bezpečného používania spotrebiča a pokiaľ rozumejú potenciálnym nebezpečenstvám vyplývajúcim z jeho používania.

- Deti sa so spotrebičom nesmú hrať. Deti nesmú bez dohľadu čistiť spotrebič ani vykonávať jeho bežnú údržbu.**
- Zámky: Pokiaľ je vaša chladnička/maznička vybavená zámkom na ochranu pred uviaznutím detí, kľúč udržiajte mimo dosah a nie v blízkosti spotrebiča. Pokiaľ vyhadzujete starú chladničku/mrazničku, ako ochranné opatrenie znehodnoťte všetky staré zámky alebo západky.**
- Deti vo veku od 3 do 8 rokov môžu nakladať potraviny do spotrebiča a vykladať ich.**

VAROVANIE! Pri umiestnení spotrebiča zabezpečte, aby sa napájací kábel nezachytil ani nepoškodil.

VAROVANIE! Na zadnú stranu spotrebiča neumiestňujte rozvodné prenosné zásuvky ani prenosné zdroje napájania.

Aby ste zabránili kontaminácii potravín, dodržiavajte nasledujúce pokyny:

- Otvorenie dverí na dlhší čas môže spôsobiť výrazné zvýšenie teploty v priehradkách spotrebiča.
- Pravidelne čistite povrchy, ktoré môžu prísť do styku s potravinami a dostupné systémy vypúšťania.
- Surové mäso a ryby skladujte v chladničke vo vhodných nádobách tak, aby sa nedostali do kontaktu s inými potravinami alebo aby na ne nekvapkali.
- Dvojhviezdičkové priehradky na mrazené potraviny sú vhodné na skladovanie vopred zmrazených

potravín, skladovanie alebo prípravu zmrzliny a kociek ľadu.

- **Priehradky s jednou, dvomi a tromi hviezdikami nie sú vhodné na zmrazovanie čerstvých potravín.**
- **Ak chcete nechať spotrebič dlhší čas prázdny, vypnite ho, odmrazte, vyčistite, vysušte a dvere nechajte otvorené, aby sa vnútri spotrebiča nemnožili plesne.**

VAROVANIE! Počas používania, servisu a likvidácie spotrebiča dávajte pozor na symbol ako ľavej strane, ktorý sa nachádza na zadnej strane spotrebiča (zadný panel alebo kompresor). Je to varovný symbol nebezpečenstva požiaru. V potrubí chladiča a kompresore sú horľavé materiály. Počas používania, servisných prác a likvidácie buďte ďaleko od zdroja požiaru.

LIKVIDÁCIA STARÝCH SPOTREBIČOV



Tento spotrebič je označený podľa európskej smernice 2012/19/EÚ o odpade z elektrických a elektronických zariadení (OEEZ).

OEEZ obsahuje znečisťujúce látky (ktoré môžu mať negatívne dopady na životné prostredie) a základné komponenty (ktoré sa dajú opätovne použiť). OEEZ sa musí likvidovať použitím špecifických postupov s cieľom zaistiť správne odstránenie a likvidáciu všetkých znečisťujúcich látok, ako aj obnovenie a recykláciu všetkých materiálov.

Jednotlivci prispievajú výraznou mierou k minimalizácii vplyvov OEEZ na životné prostredie. Bezpodmienečne treba dodržiavať určité základné pravidlá:

- OEEZ sa nesmie likvidovať ako bežný komunálny odpad;
- OEEZ treba odovzdávať na príslušných zberných miestach, ktoré sú riadené príslušnou samosprávnou obcou alebo registrovanými spoločnosťami. V mnohých krajinách je k dispozícii domáci zber veľkých zariadení spadajúcich do kategórie OEEZ.

V mnohých krajinách možno v prípade zakúpenia nového spotrebiča vrátiť starý spotrebič maloobchodnému predajcovi, ktorý musí zabezpečiť jeho bezplatný odvoz, pokiaľ ide o vybavenie rovnakého typu a disponujúce rovnakými funkciami ako dodané vybavenie.

Informácia o zhode

Označením tohto produktu značkou  potvrdzujeme zhodu so všetkými príslušnými európskymi bezpečnostnými, zdravotnými a ekologickými požiadavkami, ktoré platia v rámci právnych predpisov pre tento produkt.

Úspora energie

V záujme dosiahnutia vyššej úspory energie odporúčame nasledujúce kroky:

- Spotrebič inštalujte dostatočne ďaleko od zdrojov tepla, mimo dosahu priameho slnečného svetla a v dobre vetranej miestnosti.
- S cieľom predísť zvýšeniu vnútornej teploty a následnému nepretržitému chodu kompresora, nekladajte do chladničky horúce potraviny.
- V záujme zaistenia správnej cirkulácie vzduchu neprepĺňajte spotrebič potravinami.
- Ak je v spotrebiči námraza, odmrázte ho, aby sa zlepšil chladiaci účinok.
- V prípade výpadku elektrickej energie odporúčame ponechať dvere chladničky zavreté.
- Dvere spotrebiča otvárajte, alebo nechávajte otvorené, čo možno najmenej
- Nenastavujte príliš nízke teploty.
- Zo zadnej časti odstráňte prach

Pred prvým použitím

Pred zapnutím elektrického napájania musíte nechať mrazničku aspoň štyri hodiny, aby sa aklimatizovala.

Pred prvým použitím sa odporúča vyčistiť interiér spotrebiča roztokom sódy bikarbóny a teplej vody a potom interiér dôkladne vysušiť.

Mraznička môže mať pri prvom použití vydávať mierny zápach. Zápach po ochladení spotrebiča zmizne.

Upozornenie:

Spotrebič sa spustí s nastavením teploty 3 a bude pracovať nepretržite, až kým nedosiahne správnu teplotu.

Ak je spotrebič vypnutý, pred jeho opätovným zapnutím by ste mali počkať päť minút, aby ste zabránili zbytočnému poškodeniu kompresora.

Nikdy neskladujte v spotrebiči horľavé ani výbušné látky, ani silné korozívne kyseliny alebo zásady.

Táto mraznička chladí potraviny ochladzovaním vnútornej zadnej steny vnútra spotrebiča.

Je normálne, že sa na tomto povrchu nahromadí námraza, ktorý sa potom roztopí a odtečie cez malý odtok na dne, odkiaľ sa odparí bez problémov. Prítomnosť určitého množstva námrazy nie je poruchou mrazničky.

Použitie mrazničky

- Mraziace priehradky sú určené len na uchovávanie mrazených potravín.
- Do mrazničky nikdy nekladte horúce ani teplé jedlá, pred vložением do mrazničky ich nechajte úplne vychladnúť.
- Pri skladovaní mrazených potravín postupujte podľa pokynov na obale potravín. Ak nie sú uvedené žiadne informácie, potraviny by sa nemali uchovávať dlhšie než tri mesiace od dátumu nákupu.
- Potraviny skladujte v malých baleniach (ideálne menej než 2,5 kg). Tým sa skracuje čas zmrazenia a zlepšuje sa kvalita potravín po rozmrazení.
- Potraviny pred vložением do mrazničky zabaľte. Ak chcete zabrániť zlepneniu jednotlivých balíčkov, skontrolujte, či sú balíčky suché.
- Potraviny pred zmrazením označte štítkami s informáciami vrátane typu potravín a dátumu skladovania a expirácie.
- Po rozmrazení sa potraviny nesmú znovu zmrazovať, pokiaľ nie sú úplne uvarené.
- Rozmrazujte len toľko potravín, koľko je potrebné, aby ste zabránili plytvaniu.
- Nápoje vo fľašiach alebo v plechovkách sa nesmú skladovať v mraziacich oddeleniach, pretože by mohli prasknúť.
- Na typovom štítku skontrolujte maximálne množstvo čerstvých potravín, ktoré sa môžu zmraziť v priebehu 24 hodín.

Nepokúšajte sa zmraziť viac než je maximálne množstvo.

Uskladnenie

Mraznička je určená na krátkodobé skladovanie potravín. Hoci je možné udržiavať nízke teploty, dlhšie skladovanie potravín sa neodporúča.

Keďže v mrazničke prúdi studený vzduch, teplota v jednotlivých oddeleniach sa môže líšiť. Potraviny preto treba skladovať v rôznych oddeleniach podľa typu a doby skladovania.

Spodné časti sú najchladnejšie časti mrazničky.

Horné dve časti majú sklopné klapky, ktoré zostávajú otvorené, aby uľahčili nakladanie a vykladanie. Zvyšných 5 častí sú zásuvky. 6. nastavenie na ovládacom paneli, ktoré predstavuje snehová vločka (obr. 2), predstavuje funkciu Super Freeze.

Toto by sa malo použiť pri zmrazovaní veľkého množstva potravín naraz. Aktivujte túto funkciu 2 alebo 3 hodiny pred vloženíím potravín a nenechávajte funkciu v prevádzke dlhšie, než je nevyhnutné.

Ak necháte funkciu v prevádzke dlhšie, zbytočne zaťažíte chladiaci systém.

Funkcia sa automaticky deaktivuje približne po 24 hodinách.

Konfigurácia, ktorá najviac šetrí energiu, vyžaduje umiestnenie zásuviek, boxu na potraviny a poličiek vo výrobku, pozrite si obrázky vyššie.

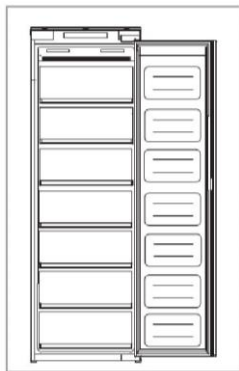

Ovládací panel

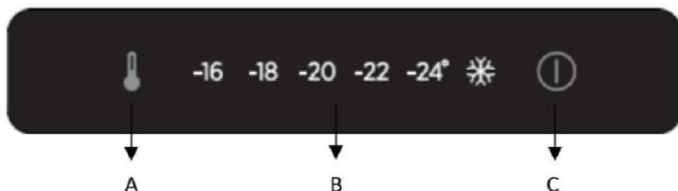

Vyššie uvedený obrázok zobrazuje ovládací panel a na ovládanie chladničky slúžia iba tlačidlá vľavo a vpravo. Pravé tlačidlo slúži na zapnutie/vypnutie chladničky, zatiaľ čo ľavé tlačidlo slúži na úpravu teploty.

A. Tlačidlo na úpravu teploty chladničky

Toto tlačidlo sa používa na úpravu teploty v mrazničke. Stlačením tohto snímača urobte úpravy, potom ho stláčajte postupne, kým nedosiahnete požadovanú úroveň. Nastavenia sú v rozsahu -16°C, -18°C, -20°C, -22°C, -24°C a funkcia Super Freezing.

Aktivácia funkcie Super Freezing: ak je zvolené Super Cooling, znamená to, že chladnička bude pracovať pri teplote -24 °C počas 24 hodín, potom sa funkcia automaticky vypne a obnoví sa pôvodné nastavenie teploty.

Upozornenie: Ak je to možné, vyhnite sa nepretržitému nastaveniu teploty na funkciu Super Freezing alebo -24 °C. Pomôže to zmierniť zaťaženie kompresora a chladiaceho systému.

B. Displej nastavenia teploty chladničky

Na tomto displeji sa rozsvieti aktuálne nastavenie teploty. Upravovaná teplota sa bude cyklicky zobrazovať na tomto displeji.

Upozornenie: Na zmenu teploty nepoužívate čísla. Namiesto toho použite tlačidlo nastavenia teploty chladničky (A).

C. Vypínač

Spotrebič zapnete alebo vypnete, ak na 3 sekundy podržíte stlačené tlačidlo.

Na tomto výrobku je k dispozícii funkcia pamäti pri vypnutí alebo výpadku elektrického napájania.

Poloha	Podmienky
-16 °C - 18 °C	Leto alebo teplota prostredia v rozsahu 20 až 35 °C
-20 °C	Jar/jeseň alebo teplota prostredia <20 °C
3 - 4	Zima alebo teplota prostredia v rozsahu 5 až 15 °C
Quick Freeze	Super Freezing

Starostlivosť a čistenie

Spotrebič pred čistením alebo vykonávaním údržby vždy odpojte od elektrickej siete.

Časť so zásuvkou treba čistiť použitím roztoku sódy bikarbóny a vlažnej vody. Nepoužívajte abrazívne produkty ani čistiace prostriedky. Po umytí opláchnite a dôkladne osušte.

Priehradky čistite samostatne ručne roztokom jemného umývacieho prostriedku a vody.

Nepoužívajte abrazívne čistiace prostriedky ani saponáty.

Ak spotrebič nebudete dlhšie používať, odpojte elektrický napájací kábel zo zásuvky a vyčistite ho.

Dvere treba nechať mierne pootvorené, aby sa zabránilo tvorbe plesní a nepríjemného zápachu.

Odmrazovanie mrazničky

Keď vrstva námrazy v mraziacom priestore presiahne 3 mm, odporúčame vám, aby ste tento priestor odmrázili, pretože to zvyšuje spotrebu energie.

- 1) Vypnite spotrebič.
- 2) Odpojte napájací kábel.
- 3) Vyberte zmrazené potraviny a dočasne ich odložte na chladné miesto.
- 4) Nechajte dvere mrazničky otvorené, aby sa rýchlosť rozmrazovania zvýšila.
- 5) Zachyťte vodu na dne výrobku.
- 6) Mrazničku osušte.
- 7) Znovu pripojte napájací kábel a nastavte požadované hodnoty.
- 8) Chvíľu počkajte a znovu vložte zmrazené potraviny.

VAROVANIE:

Absolútne sa vyhnite používaniu otvoreného ohňa alebo elektrických spotrebičov, ako sú ohrievače, parné čističe, sviečky, olejové lampy a podobne, aby ste urýchlili fázu rozmrazovania.

Námrazu alebo ľad neoškrabávajte nožom ani ostrým predmetom. Môžu poškodiť chladiaci okruh, ktorého únik môže spôsobiť požiar alebo poškodiť vaše oči.

Riešenie problémov

Ak by ste mali akékoľvek problémy so spotrebičom, pred volaním služieb pre zákazníkov Montpellier by ste mali skontrolovať odporúčania pre riešenie problémov.

Ak spotrebič nefunguje, skontrolujte:

- Elektrické napájanie spotrebiča.
- Elektrické poistky domácnosti, či sú neporušené a či nie je vypálená poistka v zástrčke.
- Mraznička nebola vypnutá
- Či elektrická zásuvka funguje správne. Pri tejto kontrole zapojte do zásuvky iný elektrický spotrebič, aby sa potvrdilo elektrické napájanie.

Ak spotrebič funguje, ale nie veľmi dobre, skontrolujte:

- Či spotrebič nie je preplnený.
 - Či je termostat nastavený na vhodnú teplotu.
 - Správne zatváranie dverí.
 - Či je čistý a bez prachu chladiaci systém v zadnej časti spotrebiča a či sa nedotýka zadnej steny.
 - Na bočných a zadných stenách je dostatočné vetranie.
 - Môže to byť spôsobené tým, že dekoratívne dvere nie sú správne namontované, čo spôsobuje, že dvere mrazničky sa správne nezatvárajú, čím sa do mrazničky dostáva teplý vzduch.
- Ak máte nejaké pochybnosti, požiadajte svojho montéra, aby skontroloval dekoračné dvere.

Ak je spotrebič hlučný, skontrolujte:

- Či je spotrebič vo vodorovnej polohe a stabilný.
- Či sú bočné a zadné steny čisté a či nie je na spotrebiči niečo položené.
- Poznámka: Chladiaci plyn v systéme môže vydávať mierny bublajúci alebo praskajúci zvuk, aj keď kompresor nie je v prevádzke.

Ak spotrebič pípa, skontrolujte:

- Či sú dvere zatvorené.

Ak je v spodnej časti mrazničky voda, skontrolujte:

- Pri otváraaní dverí spotrebiča skontrolujte, či kladú určitý odpor. Ak sa otvorí pri najmenšom dotyku, môže to znamenať, že treba vymeniť tesnenie dverí.
- Skontrolujte tesnenie dverí, či nie je zahnuté, znečistené alebo poškodené. Ak si všimnete akýkoľvek problém a nedokážete ho vyriešiť sami, požiadajte o pomoc oddelenie služieb pre zákazníkov, aby tesnenie vymenili.
- Môže to byť spôsobené nesprávnou inštaláciou dekoratívnych dverí. Ak máte nejaké pochybnosti, požiadajte svojho montéra, aby skontroloval dekoračné dvere.

Ak sa v mrazničke vytvorilo veľa námrazy:

- Je normálne, že sa v mrazničke vytvára námraza. To nepredstavuje poruchu spotrebiča.
- Pri otváraaní dverí spotrebiča skontrolujte, či kladú určitý odpor. Ak sa otvorí pri najmenšom dotyku, môže to znamenať, že treba vymeniť tesnenie dverí.
- Skontrolujte tesnenie dverí, či nie je zahnuté, znečistené alebo poškodené. Ak si všimnete akýkoľvek problém a nedokážete ho vyriešiť sami, požiadajte o pomoc oddelenie služieb pre zákazníkov, aby tesnenie vymenili.
- Môže to byť spôsobené nesprávnou inštaláciou dekoratívnych dverí. Ak máte nejaké pochybnosti, požiadajte svojho montéra, aby skontroloval dekoračné dvere.

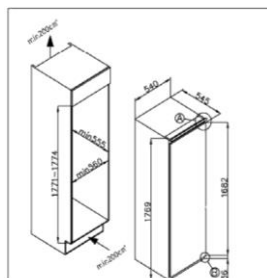

Príprava inštalácie

Tento spotrebič sa nikdy nesmie inštalovať v blízkosti zdrojov tepla, napr. vykurovacích telies alebo sporákov, ani na vlhkých miestach.

Pri inštalácii tohto spotrebiča požiadajte o pomoc ďalšiu jednu alebo dve osoby. Na spotrebiči môžu byť ostré hrany. Používajte OOP vhodné pre danú úlohu a prostredie.

- Aby ste zaistili, že spotrebič bude vo vodorovnej polohe, mali by ste používať výškovo nastaviteľné nožičky v prednej časti spotrebiča.

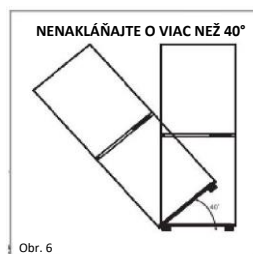

- Chladiaci systém v zadnej časti spotrebiča sa nesmie dotýkať zadnej steny. Čím väčšia medzera, tým lepšie.
- Spotrebič musí byť inštalovaný tak, aby sa zaistilo primerané vetranie. Uistite sa, že nad spotrebičom je voľný priestor, aby mohol uniknúť vzduch, a že medzi zadnou časťou spotrebiča a stenou je dostatok miesta.

Vetranie

Hlavným hľadiskom pri inštalácii akejkoľvek chladiacej jednotky do kuchynskej linky je vetranie. Teplo odvádzané z chladiaceho priestoru sa musí rozptýliť do atmosféry. Nesprávne vetranie môže viesť k predčasnému zlyhaniu kompresora, nadmernej spotrebe energie, úplnému zlyhaniu systému a môže zrušiť platnosť záruky na spotrebič. V prípade výrobkov určených na inštaláciu do vysokej kuchynskej linky musia byť splnené nasledujúce požiadavky:

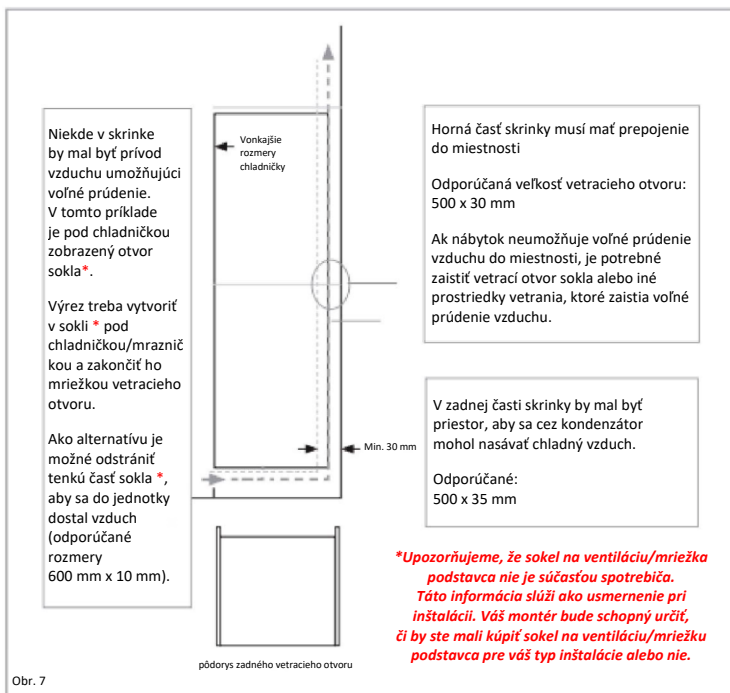

Je jasne zobrazený na otvorený kanál vzadu. Pre správnu prevádzku spotrebiča je dôležité, aby horná časť krytu nebola zablokovaná. Hĺbka kanála 40 – 50 mm je pri väčšine jednotiek normálna.

V sokli jednotky je potrebný vetrací otvor; to umožňuje, že vzduch sa nasáva cez kompresor a výmenník tepla. Požadovaný prietok vzduchu sa dá dosiahnuť odstránením tenkej časti sokla (odporúčané minimálne priestory 600 mm x 10 mm).

Spravidla platí, že čím viac vzduchu sa môže dostať dovnútra a von, tým lepšia a efektívnejšia je prevádzka spotrebiča.

Inštalácia do skrinky

Za spolupráce jednej alebo dvoch osôb presuňte spotrebič do skrinky. Na základni spotrebiča sú dve kovové dosky. Na tieto dosky namontujte dodané biele rozpery (obr. 8) podľa obr. 9.

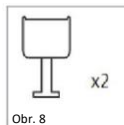

Vsuňte spotrebič do linky, umiestnite ho na opačnú stranu závesov a uistite sa, že medzera meria 3-5 mm.

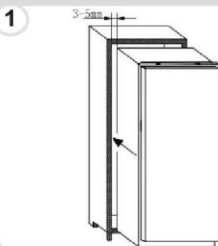

Po kontrole, či sú dvere spotrebiča zarovnané s dverami linky, upevnite plastové kryty z vrecka na príslušenstvo.

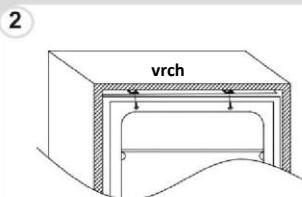

Naskrutkujte spodný diel spotrebiča.

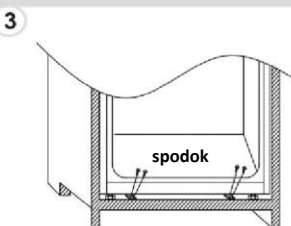

Pripevnite tesnenie k spotrebiču, podľa potreby odrežte nadbytok. Na spodné časti nasadte plastové kryty.

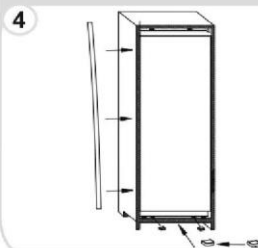

Uistite sa, že okraje rozpier sú zarovnané s okrajmi základnej skrinky.

Montáž panelu dverí

- Uistite sa, že medzi stranou bez závesov a stenou skrinky je medzera 3 až 4 mm.
- Nájdite posúvač na konzole a pripevnite ho k panelu dverí 20 až 22 mm od okraja panela, ako vidno na obrázku 11, pričom sa uistite, že je posúvač v strede a horizontálne na konzole. Pevne utiahnite rukou.
- Vyplňte medzeru na strane bez závesov použitím priloženého tesnenia/tesniacej lišty, ako na obr. 12.
- Vzhľad posúvačov dverí by mal vyzeráť ako na obr. 14, ktorý zobrazuje 2 posúvače na mieste.
- **Uistite sa, že dvere spotrebiča sa otvárajú, zatvárajú a tesnia správne.**

Po dokončení, ak je umiestnenie spotrebiča v linke uspokojujúce, ohnite a zachyťte časti bielych rozpier označených písmenom „S“, ako je znázornené bodkovanou čiarou na obr. 13. Zvyšok krytu rozpery nechajte na mieste nad kovovými doskami.

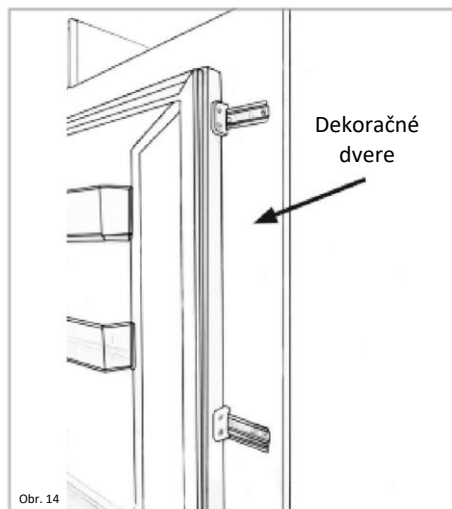
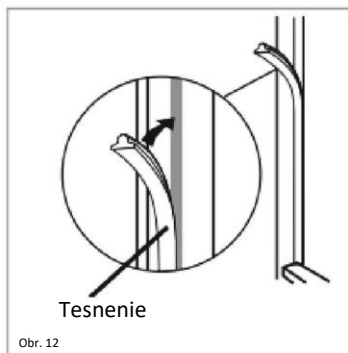
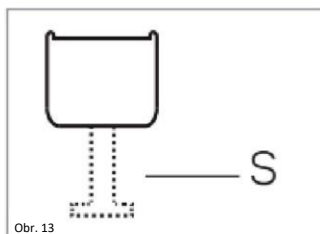
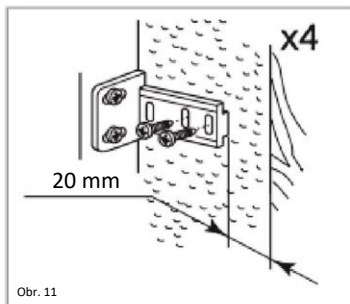

Dôležité: Po dokončení inštalácie skontrolujte, či je spotrebič zaistený v jednotke, a či sa dvere správne zatvárajú a otvárajú. Ak pri otvorení dverí nepocítite žiadny odpor tesnenia, je pravdepodobné, že dvere spotrebiča a/alebo dekoračný panel nie sú namontované správne.

Obrátenie smeru otvárania dverí spotrebiča

Pri vykonávaní týchto úkonov sa odporúča pomoc druhej osoby, ktorá podoprie dvere. Vždy používajte vhodné OOP (osobné ochranné prostriedky) pre danú úlohu. Na rovnú plochu položte mäkký, čistý uterák alebo podobne, kam môžete počas týchto krokov položiť dvere.

Odstráňte pravý horný kryt závesu a záves skrutkovačom.

1

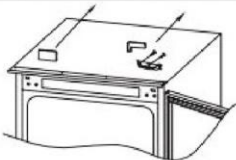

Odstráňte dvere.

2



Vyberte pravý spodný záves a ľavé plastové zátky a namontujte ich na opačnú stranu.

3



Namontujte pravý horný záves na ľavé spodné miesto a nasadte kryt.

4

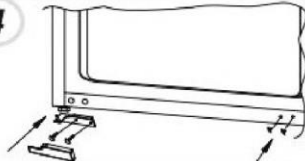

Nasadte dvere na spodný záves a namontujte spodný záves na vrch, uistite sa, že 1-2-3 sú veľmi blízko

5

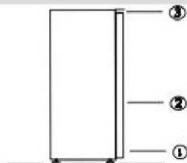

Zabezpečenie správneho utesnenia dverí:

Po obrátení smeru otvárania dverí je normálne, keď je tesnenie stlačené. So zatvorenými dverami použite sušič vlasov, aby sa tesnenie roztiahlo a vyplnilo medzeru medzi dverami a telom spotrebiča.

Dávajte pozor, aby ste nepoužívali sušič vlasov príliš blízko spotrebiča, pretože by ste mohli poškodiť tesnenie. Prímeraná vzdialenosť by mala byť približne 10 cm.

Po dokončení nechajte tesnenie a dveria vychladnúť, až potom sa ich dotknite.

Po dokončení by tesnenie malo zostať na mieste.

Zahvaljujemo se vam za nakup tega izdelka.

Pred uporabo svojega hladilnika pozorno preberite ta navodila, tako da boste lahko kar najboljše izkoristili vse njegove zmogljivosti. Vso dokumentacijo shranite, če bi jo vi ali drugi uporabniki v prihodnje morebiti potrebovali. Ta izdelek je namenjen izključno za uporabo v gospodinjstvu in v podobnih prostorih, kot so:

- čajne kuhinje v trgovinah, pisarnah in drugih delovnih okoljih,
- kmetije, za uporabo strank v hotelih, motelih in drugih namestitvenih objektih,
- namestitve z zajtrkom (B&B),
- katering in podobne storitve, ki niso namenjene prodaji na drobno.

To napravo se sme uporabljati le za shranjevanje živil. Vsakršna drugačna uporaba velja za nevarno, proizvajalec pa v primeru neupoštevanja tega opozorila ne odgovarja za posledice. Priporočamo vam, da se seznanite tudi z garancijskimi pogoji.

VARNOSTNE INFORMACIJE

Ta navodila vsebujejo veliko pomembnih varnostnih informacij. Predlagamo vam, da ta navodila shranite na varnem mestu, kjer jih boste imeli vselej pri roki, če bi jih potrebovali. Zamrzovalnik vsebuje hladilni plin (R600a: izobutan) in izolacijski plin (ciklopentan), ki sta okolju prijazna, vendar vnetljiva.



Pozor: nevarnost požara

Če se hladilni tokokrog poškoduje:

- **izogibajte se odprtemu ognju in virom vžiga,**
- **Dobro prezračite prostor, v katerem je aparat.**

OPOZORILO!

- **Med čiščenjem/prenašanjem aparata pazite, da se ne dotak-**

nete kovinskih žic kondenzatorja na zadnji strani aparata, saj si pri tem lahko poškodujete prste in roke ali pa povzročite poškodbe izdelka.

- **Ta aparat ni namenjen za zlaganje pod ali na druge aparate. Ne poskušajte se usesti ali stopiti na vrh vašega aparata, saj ni temu namenjen. Pri tem lahko poškodujete sebe ali aparat.**
- **Pazite, da med prenašanjem ali prestavljanjem aparata pod njim ne ukleščite priključnega kabla, saj ga s tem lahko odrežete ali poškodujete.**
- **Pri namestitvi aparata pazite, da ne poškodujete talnih oblog, cevi, stenskih oblog itd. Aparata ne premikajte tako, da potegnete za pokrov ali ročaj. Ne pustite otrokom, da bi se igrali z aparatom ali posegali v njegove nastavitve.**

Naša družba zavrača vsakršno odgovornost v primeru neupoštevanja navodil.

- **Aparata ne nameščajte na vlažno, mastno ali prašno mesto in ga ne izpostavljajte neposredni sončni svetlobi in vodi.**
- **Aparata ne nameščajte v bližini grelnikov ali vnetljivih materialov.**
- **V primeru izpada električne energije ne odpirajte pokrova. Če izpad ne traja manj kot 11 ur, to ne bi smelo vplivati na zamrznjena živila. Če izpad električne energije traja dlje, živila preverite in jih takoj zaužijte ali pa jih skuhajte in nato zamrznite.**
- **Če pokrov zamrzovalnika težko odprete takoj po tem, ko ste ga pravkar zaprli, ne**
- **skrbite. To je posledica razlike v tlaku, ki se izenači in po nekaj minutah omogoči normalno odpiranje pokrova.**

- **Aparata ne priključujte na električno napajanje, dokler ne odstranite vseh zaščit, ki so bile potrebne zaradi pakiranja in prevoza.**
- **Preden izdelek vključite, ga pustite mirovati najmanj 4 ure, da se olje v kompresorju posede, če ste aparat prevažali v vodoravnem položaju.**
- **Zamrzovalnik uporabljajte le za predvidene namene (in sicer za shranjevanje in zamrzovanje užitnih živil).**
- **V zamrzovalniku ne shranjujte zdravil ali snovi za raziskovalne namene. Če snovi, ki jih shranjujete, zahtevajo strogi nadzor temperature shranjevanja, se lahko pokvarijo ali pa pride do nenadzorovane reakcije, ki je lahko nevarna.**
- **Pred kakršnimi koli posegi iztaknite vtič priključnega kabla iz omrežne vtičnice.**

- **Ob dostavi se prepričajte, da izdelek ni poškodovan ter da so vsi sestavni deli in dodatki brezhibno ohranjeni.**
- **Če opazite puščanje hladilnega sistema, se ne dotikajte stenske vtičnice in ne uporabljajte odprtega ognja. Odprite okno in prezračite prostor. Nato pokličite serviserja zaradi popravila.**
- **Ne uporabljajte podaljškov ali adapterjev.**
- **Priključnega kabla ne vlecite premočno in ne zvijajte ga ter ne dotikajte se vtiča z mokrimi rokami.**
- **Pazite, da ne poškodujete vtiča in/ali priključnega kabla, saj to lahko povzroči električni udar ali požar.**
- **Če je priključni kabel poškodovan, morate preprečiti morebitna tveganja, zato ga sme nadomestiti samo proizvajalec,**

njegov servisni agent ali drug kvalificiran serviser.

- **Ne postavljajte ali shranjujte vnetljivih in zelo hlapnih snovi, kot so eter, bencin, UNP, propan, aerosolni razpršilci, lepila, čisti alkohol ipd. Navedene snovi lahko povzročijo eksplozijo.**
- **V bližini zamrzovalnika ne uporabljajte in ne shranjujte vnetljivih razpršil, kot so barve v razpršilu. To lahko povzroči eksplozijo ali požar.**
- **Na vrh aparata ne postavljajte predmetov in/ali posod, napolnjenih z vodo.**
- **Odsvetuje se uporaba podaljškov in razdelilnih letcev.**
- **Aparata ne mečite v ogenj. Pazite, da med prevozom in med uporabo ne poškodujete hladilnega tokokroga/cevi aparata. V primeru poškodbe, aparata ne izpostavljajte ognju ali morebitnim virom vžiga**

**in takoj prezračite prostor,
v katerem je aparat nameščen.**

- **Hladilni sistem, ki se nahaja na zadnji strani in v notranjosti zamrzovalnika, vsebuje hladilno sredstvo. Zato pazite, da ne poškodujete cevi.**
- **Ne uporabljajte električnih naprav v prostorih za shranjevanje živil v aparatu, razen če njihovo uporabo priporoča proizvajalec.**
- **Ne poškodujte hladilne napeljave.**
- **Ne uporabljajte mehanskih sredstev za pospešitev odmrzovanja oziroma sredstev, ki jih ne priporoča proizvajalec.**
- **Ne dotikajte se notranjih hladilnih elementov, zlasti z mokrimi rokami, da se izognete razpokam ali poškodbam.**
- **Ne zapirajte prezračevalnih odprtin na ohišju aparata ali na vgradnih elementih.**

- **Ne uporabljajte koničastih ali ostrih predmetov, kot so noži ali vilice, za odstranjevanje ledu.**
- **Nikoli ne uporabljajte sušilnikov za lase, električnih grelnikov ali drugih podobnih električnih aparatov za odtaljevanje.**
- **Ne uporabljajte noža ali ostrih predmetov za odstranjevanje morebitne zmrzali ali ledu. S takimi predmeti lahko poškodujete hladilni tokokrog, zaradi česar lahko pride do požara ali poškodbe oči.**
- **Strogo se izogibajte uporabi odprtega plamena ali električne opreme, kot so grelniki, parni čistilniki, sveče, oljne svetilke in podobno za pospešitev odmrzovanja.**
- **Kompresorja nikoli ne izpirajte z vodo, po čiščenju pa ga temeljito obrišite s suho krpo, da preprečite rjavenje.**
- **Priporoča se redno čiščenje vtiča, saj lahko prekomerni**

**nanosi prahu na njem
povzročijo požar.**

- **Izdelek je zasnovan in izdelan le za gospodinjsko uporabo.**
- **Garancija preneha veljati, če se izdelek namesti ali uporablja v poslovnih ali nestanovanjskih prostorih.**
- **Izdelek je treba pravilno postaviti, namestiti in upravljati v skladu s priloženimi navodili.**
- **Garancija velja le za nove izdelke in ni prenosljiva, temveč velja le za prvega kupca.**
- **Naše podjetje zavrača vsakršno odgovornost za naključno ali posledično škodo.**
- **Garancija v nobenem primeru ne zmanjšuje vaših statutornih in zakonskih pravic.**
- **Ne izvajajte popravil tega zamrzovalnika. Vse posege na njej naj izvajajo izključno kvalificirane osebe.**
- **Ta aparat lahko uporabljajo otroci, starejši od 8 let,**

ter osebe z zmanjšanimi fizičnimi, senzoričnimi ali umskimi zmožnostmi ali z pomanjkanjem izkušenj in znanja, pod pogojem, da so jim zagotovljeni ustrezen nadzor ali navodila glede varne uporabe naprave ter da razumejo tveganja, ki so s tem povezana.

- **Otroci naj se z aparatom ne igrajo. Otroci naj aparata ne čistijo in naj na njem ne izvajajo vzdrževalnih del brez nadzora.**
- **Ključavnice: Če je vaš hladilnik/zamrzovalnik opremljen s ključavnico, poskrbite za varnost otrok, da se ne bodo mogli zapreti, zato hranite ključ izven dosega otrok in ne v bližini aparata. Če imate star hladilnik/zamrzovalnik, iz varnostnih razlogov odstranite vse ključavnice ali zapahe.**

- **Otroci, stari od 3 do 8 let, smejo v aparat dajati stvari in jih iz njega jemati.**

OPOZORILO! Ko nameščate aparat, poskrbite, da električni kabel ne bo zataknen ali poškodovan. OPOZORILO! Prenosnih vtičnic ali prenosnega električnega napajanja ne postavljajte za aparat.

Da bi se izognili kontaminaciji živil, upoštevajte naslednja navodila:

- **Če so vrata predolgo odprta, se lahko temperatura znotraj hladilnega aparata občutno zviša.**
- **Redno čistite površine, ki prihajajo v stik z živili in drenažnimi sistemi.**
- **Surovo meso in ribe shranjujte v primernih posodah v hladilniku, da ne pridejo v stik z drugo hrano oz. ne kapljajo nanjo.**
- **Predeli za zamrznjeno hrano z dvema zvezdicama so primerni**

za shranjevanje vnaprej zamrznjene hrane, shranjevanje ali pripravo sladoleda in pripravo kock ledu.

- **Predeli z eno, dvema in tremi zvezdicami niso primerni za zamrzovanje sveže hrane.**
- **Če aparat dlje časa pustite prazen, ga izklopite, odmrznite, očistite in posušite ter pustite vrata aparata odprta, da preprečite nastanek plesni v aparatu.**

OPOZORILO! Med uporabo, servisiranjem in odstranjevanjem naprave upoštevajte simbol na levi strani, ki je na zadnji strani naprave (zadnji plošči ali kompresorju). To je simbol za nevarnost požara.

V ceveh hladilnega sredstva in kompresorju so vnetljivi materiali.

Med uporabo, servisiranjem in odstranjevanjem se ne približujte virom ognja.

ODLAGANJE ODSLUŽENIH APARATOV



Ta aparat je označen v skladu z Direktivo št. 2012/19/EU Evropskega parlamenta in Sveta o odpadni električni in elektronski opremi (OEEO).

OEEO vsebuje tako okolju škodljive snovi (ki lahko povzročijo negativne posledice za okolje) kot osnovne komponente (ki jih je mogoče ponovno uporabiti). Posebna obravnava OEEO je nujna, da se odstrani in ustrezno zavrže vsa onesnaževala ter predela in reciklira vse materiale.

Posamezniki imajo lahko pomembno vlogo pri preprečevanju, da bi OEEO postala okoljska težava. Nujno je treba upoštevati nekatera temeljna pravila:

- OEEO ne sme biti obravnavana kot gospodinjski odpadki;
- OEEO je treba predati ustreznim zbirnim mestom, ki jih upravljajo občina ali registrirana podjetja. V številnih državah je zaradi velikih količin OEEO lahko zagotovljen odvoz z mesta uporabe.

V številnih državah lahko ob nakupu novega aparata starega oddate prodajalcu, ki ga je dolžan brezplačno prevzeti po načelu eden za enega, če je nova oprema enake vrste in ima enake funkcije kot stara. Skladnost

Oznaka **CE** na izdelku potrjuje skladnost z vsemi ustreznimi evropskimi zahtevami s področja varnosti, zdravja in okolja, ki se v zakonodaji uporabljajo za ta izdelek.

Varčevanje z energijo

Za večji prihranek energije vam svetujemo naslednje:

- Aparat namestite v dobro prezračevan prostor, daleč od virov toplote, kjer ni izpostavljen neposredni sončni svetlobi.
- V hladilnik ne postavljajte vročih živil, da temperatura v notranjosti ne bo preveč narasla, saj bi v tem primeru kompresor deloval ves čas.
- Aparata ne napolnite prekomerno z živili, da zagotovite ustrezno kroženje zraka.
- Če se nabere led, odtalite aparat, da omogočite lažji prenos hladu.
- V primeru izpada električne energije vam svetujemo, da ne odpirate vrat zamrzovalnika.
- Vrata aparata odpirajte čim manjkrat in za čim krajši čas.
- Ne nastavite prenizke temperature.
- Odstranite prah z zadnje strani aparata.

Pred prvo uporabo

Pred vklopom morate počakati, da zamrzovalnik miruje vsaj štiri ure.

Pred prvo uporabo je priporočljivo, da očistite notranjost z raztopino sode bikarbone in tople vode, nato pa jo temeljito posušite.

Zamrzovalnik ima lahko ob prvi uporabi določen vonj. Vonj bo izginil, ko se bo naprava ohladila.

Prosimo, upoštevajte:

Naprava se bo zagnala pri nastavitvi temperature 3 in delovala neprekinjeno, dokler se ne zniža na ustrezno temperaturo.

Če napravo izklopite, morate počakati pet minut, preden jo ponovno vklopite, da preprečite nepotrebne poškodbe kompresorja.

V napravi nikoli ne shranjujte vnetljivih ali eksplozivnih predmetov oziroma močnih jedkih kislin ali baz. Ta zamrzovalnik ohladi vaša živila tako, da ohladi notranjo hrbtno stranico. Na njeni površini se običajno nabere zmrazil, ki se nato stali in odteče skozi majhen odtok na dnu, kjer neškodljivo izhlapi.

Prisotnost nekaj zmrazil ne pomeni nepravilnega delovanja zamrzovalnika.

Uporaba zamrzovalnika

- Predali zamrzovalnika so namenjeni shranjevanju samo zamrznjenih živil.
- V zamrzovalnik nikoli ne postavljajte vroče ali tople hrane, temveč počakajte, da se popolnoma ohladi, preden jo shranite v zamrzovalnik.
- Upoštevajte navodila za shranjevanje zamrznjenih živil, ki so na embalaži. Če ni navedenih informacij, živila ne smejo biti shranjena več kot tri mesece po datumu nakupa.
- Hrano shranjujte v majhnih pakiranjih (v idealnem primeru manj kot 2,5 kg). To skrajša čas zamrzovanja in izboljša kakovost hrane po odmrzovanju.
- Preden postavite hrano v zamrzovalnik, jo zavijte. Prepričajte se, ali je embalaža suha, da se ne bo sprijela z drugo embalažo.
- Živila pred zamrzovanjem označite z informacijami, vključno z vrsto živila, datumom shranjevanja in iztekom roka uporabnosti.
- Ko je hrana odmrznjena, je ne smete ponovno zamrzniti, razen če je povsem kuhana. Odmrznite le toliko hrane, kot jo potrebujete, da zmanjšate količino odpadkov.
- V predelu zamrzovalnika ne shranjujte pijač v steklenicah ali pločevinkah, saj lahko eksplodirajo.
- Na napisni ploščici preverite največjo količino sveže hrane, ki jo lahko zamrznete v 24-urnem obdobju.

Ne poskušajte zamrzniti več od največje količine.

Shranjevanje

Zamrzovalnik je namenjen kratkoročnemu in srednjeročnemu shranjevanju hrane. Čeprav lahko ohranja nizke temperature, daljša obdobja shranjevanja hrane niso priporočljiva.

Ker hladen zrak kroži znotraj zamrzovalnika, je v različnih predelih lahko različna temperatura. Zato je treba živila shranjevati v različnih predelih glede na vrsto živil in trajanje shranjevanja. Spodnji predeli zamrzovalnika so najhladnejši.

Zgornja dva predela imata dvizhne lopute, ki ostanejo odprte za lažje vstavljanje in odstranjevanje živil. Preostalih 5 predelov so predali.

Nastavitev 6 na nadzorni plošči, ki jo predstavlja snežinka (slika 2), je funkcija Super Freeze. To je treba uporabiti pri zamrzovanju večjih količin živil naenkrat. To funkcijo aktivirajte 2 ali 3 ure pred vstavljanjem živil in je ne pustite delovati dlje, kot je potrebno. Če jo pustite delovati dlje časa, po nepotrebnem obremenjujete hladilni sistem. Funkcija se samodejno izklopi po približno 24 urah.

Za energijsko najbolj varčno konfiguracijo postavite predale, posodo za shranjevanje živil in police tako, kot prikazujejo zgornje slike.

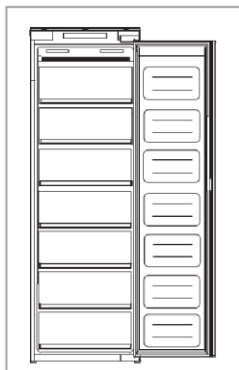

Slika 2

Nadzorna plošča

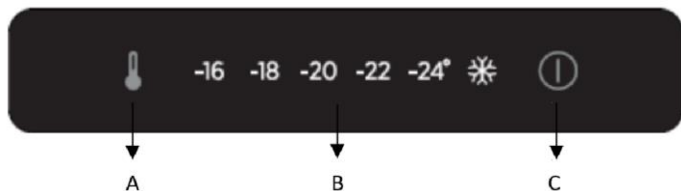

Zgornja slika prikazuje upravljalno ploščo in samo gumbi na levi in desni so funkcionalni za upravljanje hladilnika. Desni gumb je namenjen za vklop/izklop hladilnika, medtem ko je levi gumb za nastavev temperature.

A. Gumb za prilagajanje temperature hladilnika

Ta gumb se uporablja za nastavev temperature v zamrzovalniku. Za nastavev pritisnite ta senzor in nato še tolikokrat, dokler ne izberete zelene ravni. Nastavitve segajo od $-16\text{ }^{\circ}\text{C}$, $-18\text{ }^{\circ}\text{C}$, $-20\text{ }^{\circ}\text{C}$, $-22\text{ }^{\circ}\text{C}$, $-24\text{ }^{\circ}\text{C}$ in funkcije Super Freezing.

Vklop funkcije Super Freezing: ko izberete Super Cooling, to pomeni, da bo hladilnik 24 ur deloval pri temperaturi $-24\text{ }^{\circ}\text{C}$, nato pa se bo funkcija samodejno izklopila in hladilnik se bo ponastavil na prvotno nastavljeno temperaturo.

Prosimo, upoštevajte: Če je mogoče, naj temperatura ne bo nastavljena na funkcijo Super Freezing ali $-24\text{ }^{\circ}\text{C}$ ves čas. To bo pomagalo ublažiti obremenitev kompresorja in hladilnega sistema.

B. Prikaz nastavitve temperature hladilnika

Na zaslonu se prikaže trenutna nastavev temperature. Pri nastavljanju temperature bo izbira krožila po tem zaslonu.

Prosimo, upoštevajte: Za spreminjanje temperature ne uporabljate števil. Namesto tega uporabite gumb za nastavev temperature hladilnika (A).

C. Gumb za vklop

Pritisnite ta gumb za 3 sekunde, da aparat vklopite ali izklopite.

Ta izdelek ima funkcijo pomnilnika za izklop ali izpad električne energije.

Položaj	Pogoji
-16 °C –18 °C	Poletje ali temperatura okolja med 20–35 °C
-20 °C	Pomlad, jesen ali temperatura okolja med <20 °C
3–4	Zima ali temperatura okolja med 5–15 °C
Quick Freeze	Super Freezing

Vzdrževanje in čiščenje

Pred vsakim čiščenjem ali vzdrževanjem napravo vedno izključite iz električnega omrežja.

Predele s predali je treba očistiti z raztopino sode bikarbone in mlačne vode. Ne uporabljajte abrazivnih izdelkov ali čistil. Po pranju ga temeljito sperite in posušite.

Predele očistite ločeno, in sicer ročno z blago raztopino tekočine za pranje posode in vode.

Ne uporabljajte jeklih čistil ali detergentov.

Če naprave ne boste uporabljali dlje časa, jo izključite iz električnega omrežja in očistite.

Vrata morajo biti rahlo odprta, da se prepreči nastanek plesni in neprijetnih vonjav.

Odmrzovanje zamrzovalnika

Ko plast zmrzali v zamrzovalnem predelu preseže 3 mm, je priporočljivo nadaljevati z odmrzovanjem, saj poveča porabo energije.

- 1) Izklopite aparat.
- 2) Odklopite napajalni kabel.
- 3) Odstranite zamrznjeno živilo in ga začasno postavite na hladno.
- 4) Vrata zamrzovalnika pustite odprta, da pospešite odmrzovanje.
- 5) Zbirajte vodo na dnu izdelka.
- 6) Zamrzovalnik posušite.
- 7) Znova priključite napajalni kabel in nastavite želene vrednosti.
- 8) Počakajte trenutek in ponovno vstavite zamrznjena živila.

OPOZORILO:

nikakor ne uporabljajte odprtega ognja ali električnih aparatov, kot so grelniki, parni čistilniki, sveče, oljne luči in podobno za pospešitev faze odmrzovanja.

Ne uporabljajte noža ali ostrih predmetov za odstranjevanje prisotne zmrzali ali ledu. Z navedenim lahko poškodujete tokokrog hladilnega sredstva, katerega puščanje lahko povzroči požar ali poškodbe oči.

Odpravljanje težav

Če imate kakršne koli težave z aparatom, preverite odpravljanje težav, preden pokličete službo za pomoč strankam Montpellier.

Če aparat ne deluje, preverite naslednje:

- Aparat napajan z električno energijo.
- Hišne varovalke so nepoškodovane in varovalka v vtiču ni pregorela.
- Zamrzovalnik ni bil izklopljen
- Vtičnica deluje brezhibno. To preverite tako, da v vtičnico priključite drugo električno napravo in preverite, ali je vtičnica okvarjena.

Če aparat deluje, vendar ne najbolje, preverite naslednje:

- Aparat ni preobremenjen.
- Termostat je nastavljen na ustrezno temperaturo.
- Vrata se pravilno zapirajo.

- Hladilni sistem na zadnji strani aparata je čist in brez prahu ter se ne dotika zadnje stene.
- Na stranskih in zadnjih stenah je zagotovljeno zadostno prezračevanje.
- Vzrok za to so lahko nepravilno nameščena dekorativna vrata, zaradi česar se vrata zamrzovalnika ne zaprejo pravilno in tako v notranjost prepuščajo topel zrak. Če ste v dvomih, prosite monterja, naj preveri dekorativna vrata.

Če je aparat hrupen, preverite naslednje:

- Aparat je postavljen ravno in stabilen.
- Stranske in zadnje stene so čiste, na aparatu pa ne leži ničesar.
- Opomba: Hladilni plin v sistemu lahko oddaja rahel zvok brbotanja, tudi če kompresor ne deluje.

Če aparat piska, preverite naslednje:

- Vrata so zaprta.

Če je na dnu zamrzovalnika voda, preverite:

- Preverite, ali pri odpiranju vrat aparata obstaja upor. Če se odprejo že ob najmanjšem dotiku, je morda treba zamenjati tesnilo vrat.
- Preverite, ali je tesnilo vrat prepognjeno, ali je poškodovano ali so v njem ostanki. Če jih opazite in težave ne morete odpraviti sami, se obrnite na službo za pomoč uporabnikom, da vam zamenjajo tesnilo.
- Vzrok za to so lahko nepravilno nameščena dekorativna vrata. Če ste v dvomih, prosite monterja, naj preveri dekorativna vrata.

Če se je v zamrzovalniku nabrala prevelika količina ledu:

- Normalno je, da se v zamrzovalniku nabere nekaj ledu. To ne pomeni, da gre za napako na aparatu.
- Preverite, ali pri odpiranju vrat aparata obstaja upor. Če se odprejo že ob najmanjšem dotiku, je morda treba zamenjati tesnilo vrat.
- Preverite, ali je tesnilo vrat prepognjeno, ali je poškodovano ali so v njem ostanki. Če jih opazite in težave ne morete odpraviti sami, se obrnite na službo za pomoč uporabnikom, da vam zamenjajo tesnilo.
- Vzrok za to so lahko nepravilno nameščena dekorativna vrata. Če ste v dvomih, prosite monterja, naj preveri dekorativna vrata.

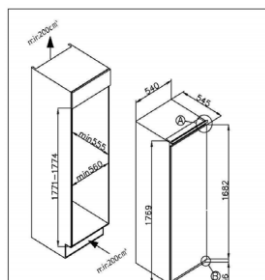

Priprava na namestitev

Tega aparata nikoli ne smete namestiti v bližino virov toplote, npr. grelnih teles ali štedilnikov, niti v vlažne prostore.

Pri nameščanju tega aparata poiščite pomoč še ene ali dveh oseb. Ta aparat ima lahko ostre robove. Nosite ustrezno osebno zaščitno opremo, primerno nalogi in okolju.

- Da bi zagotovili vodoravno postavitve aparata, uporabite po višini nastavljive nogice na sprednji strani aparata.
- Hladilni sistem na zadnji strani naprave se ne sme dotikati zadnje stene. Večji kot je razmik, bolje je.
- Naprava mora biti nameščena v ustreznim prezračevanjem. Poskrbite, da je nad napravo dovolj prostora za uhajanje zraka in da je med zadnjim delom naprave in steno dovolj prostora.

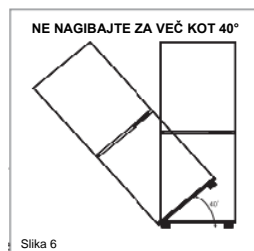

Prezračevanje

Pri vgradnji hladilne enote v opremljeno kuhinjo je treba upoštevati predvsem prezračevanje. Toplota, ki se odvaja iz hladilnika, se mora odvajati v ozračje. Nepravilno prezračevanje lahko povzroči prezgodnjo odpoved kompresorja, prekomerno porabo energije, popolno odpoved sistema in lahko razveljavi garancijo, ki je priložena napravi. Za izdelke, ki so namenjeni vgradnji v visoko ohišje, je treba izpolniti naslednje zahteve:

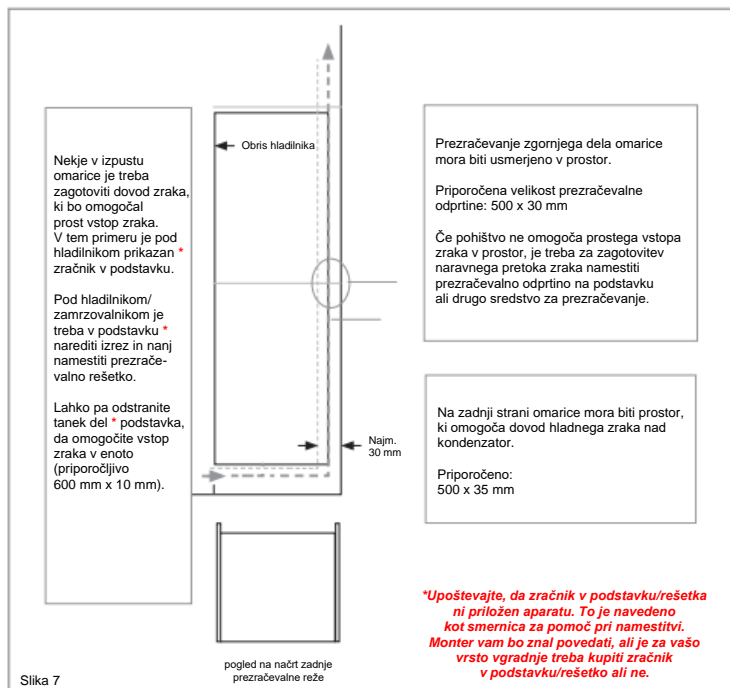

Jasno je viden odprt kanal na zadnji strani. Za pravilno delovanje aparata je pomembno, da zgornji del ohišja ni oviran. Pri večini enot je običajna globina kanala 40-50 mm.

V podstavku enote je potrebna prezračevalna odprtina, ki omogoča dovod zraka nad kompresorjem in toplotno izmenjavo. Zahtevani pretok zraka lahko dosežete z odstranitvijo tankega dela podstavka (priporočljivo najmanj 600 mm x 10 mm).

Praviloma velja, da je delovanje izdelka boljše in učinkovitejše, če lahko zrak vstopa in izstopa.

Namestitev v omarico

S pomočjo še ene ali dveh oseb premaknite aparat v omarico. Na dnu aparata sta dve kovinski plošči. Na te plošči namestite priložene bele distančne vložke (slika 8), kot je prikazano na sliki 9.

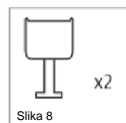

Vstavite aparat v omaro, pri čemer jo postavite na nasprotno stran tečajev in poskrbite, da ohranite odmik 3–5 mm.

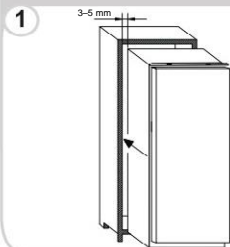

Ko se prepričate, da se vrata aparata in vrata stebra ujemajo, pritrдите plastične pokrove iz vrečke z dodatki.

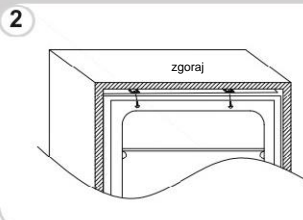

Privijte spodnji del aparata.

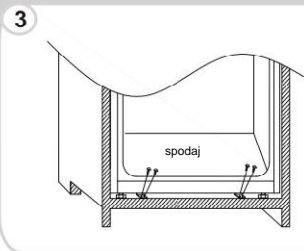

Namestite tesnilo na aparat in po potrebi odrežite odvečni del. Namestite spodnje dele s plastičnimi pokrovi.

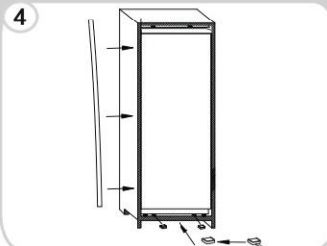

Prepričajte se, da so robovi distančnikov poravnani z robom dna omarice.

Montaža prednjih vrat

- Prepričajte se, da je med stranjo brez tečajev in steno omarice 3 do 4 mm razmika.
- Poiščite drsnik v nosilcu in ga pritrđite na prednja vrata 20 do 22 mm od roba prednje strani, kot je prikazano na sliki 11, pri čemer pazite, da je drsnik v nosilcu nameščen na sredino in vodoravno. Z roko dobro zategnite.
- Prostor na strani brez tečajev zapolnite s priloženim tesnilom/tesnilnim trakom, kot je prikazano na sliki 12.
- Končni videz drsnikov vrat mora biti podoben tistemu na sliki 14, ki prikazuje 2 nameščena drsnika.
- **Prepričajte se, da se vrata aparata pravilno odpirajo, zapirajo in tesnijo.**

Ko je zadeva končana in če ste zadovoljni s prileganjem aparata v omarico, upognite in zaskočite dele belih distančnikov z oznako »S«, kot kaže črtkana črta na sliki 13. Preostali del distančnega pokrova pustite na mestu nad kovinskimi ploščami.

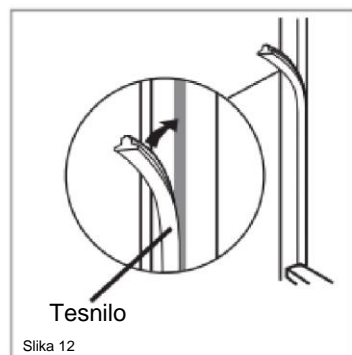
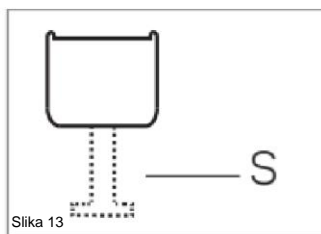
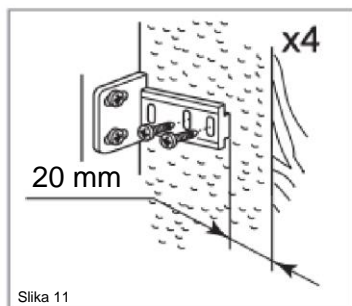

Pomembno: Po končani namestitvi preverite, ali je aparat pritrjen v enoti ter ali se vrata pravilno zapirajo in odpirajo. Če se tesnila vrat pri odpiranju vrat ne upirajo, je verjetno, da aparat in/ali dekorativna vrata niso pravilno nameščeni.

Obračanje vrat aparata

Priporočamo, da prosite za pomoč drugo osebo, ki bo podpirala vrata med izvajanjem tega postopka. Vedno nosite ustrezno osebno zaščitno opremo, primerno za nalogo. Z mehko, čisto brisačo ali podobnim sredstvom pripravite površino, na katero boste lahko med temi koraki namestili vrata.

Z izvijačem odstranite desni zgornji pokrov tečaja in tečaj.

1

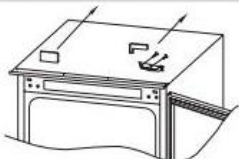

Odstranite vrata.

2



Odstranite desni spodnji tečaj in leve plastične čepke ter jih ponovno namestite na nasprotno stran.

3

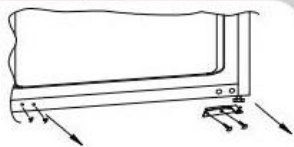

Zgornji desni tečaj pritrdite na spodnji levi in namestite pokrov.

4

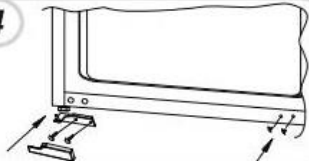

Vrata namestite na spodnji tečaj in poravnajte spodnji tečaj z zgornjim, pri čemer pazite, da so točke 1-2-3 zelo blizu.

5

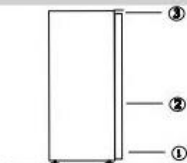

Poskrbite, da vrata pravilno tesnijo:

Normalno je, da je tesnilo stisnjeno, ko obrnete vrata. Ko so vrata zaprta, segrejte tesnilo s sušilnikom za lase, da se razširi in zapolni vrzel med vrati in telesom naprave.

Pazite, da sušilnika za lase ne uporabljate preblizu naprave, ker lahko poškodujete tesnilo.

Primerna je razdalja približno 10 cm.

Ko končate, počakajte, da se tesnilo in vrata ohladijo, preden se jih dotaknete. Na koncu mora tesnilo ostati na mestu.

EN

FOR appliances without a 4-star compartment: this refrigerating appliance is not suitable for freezing foodstuffs

FOR a free standing appliance: this refrigerating appliance is not intended to be used as a built-in appliance

FOR Wine Coolers: this appliance is intended to be used exclusively for the storage of wine

FOOD STORAGE

Position different food in different compartments according to be below table

Refrigerator compartment	Type of food
Door or balconies of fridge compartment	<ul style="list-style-type: none">Foods with natural preservatives, such as jams, juices, drinks, condiments.Do not store perishable foods
Crisper drawers (salad drawer)	<ul style="list-style-type: none">Fruits, herbs and vegetables should be placed separately in the crisper binDo not store bananas, onions, potatoes, garlic in the refrigerator
Fridge shelf – middle	<ul style="list-style-type: none">Dairy products, eggs
Fridge shelf – top	<ul style="list-style-type: none">Foods that do not need cooking, such as ready-to-eat foods, deli meats, leftovers.
Freezer drawer(s)/tray	<ul style="list-style-type: none">Foods for long-term storageBottom drawer for raw meat, poultry, fishMiddle drawer for frozen vegetables, chips.Top tray for ice cream, frozen fruit, frozen baked goods.

- It's suggested to set the temperature at 4°C in the fridge compartment, and, where possible, at -18°C in the freezer compartment.
- For most food categories, the longest storage time in the fridge compartment is achieved with colder temperatures. Since some particular products (as fresh fruits and vegetables) may be damaged with colder temperatures, it is suggested to keep them in the crisper drawers, whenever present. If not present, maintain an average setting of the thermostat.
- For frozen food, refer to the storage time written on the food packaging. This storage time is achieved whenever the setting respects the reference temperatures of the compartment (one-star -6°C, two stars -12°C, three stars -18°C)

POSITIONING

Install the appliance at a location where the ambient temperature corresponds to the climate class indicated on the rating plate of the appliance:

- Extended temperate (SN): 'this refrigerating appliance is intended to be used at ambient temperatures ranging from 10 °C to 32 °C'
- Temperate (N): 'this refrigerating appliance is intended to be used at ambient temperatures ranging from 16 °C to 32 °C'
- Subtropical (ST): 'this refrigerating appliance is intended to be used at ambient temperatures ranging from 16 °C to 38 °C'

- Tropical (T): 'this refrigerating appliance is intended to be used at ambient temperatures ranging from 16 °C to 43 °C'

AVAILABILITY OF SPARE PARTS

“Thermostats, temperature sensors, printed circuit boards and light sources are available for a minimum period of seven years after placing the last unit of the model on the market.

Door handles, door hinges, trays and baskets for a minimum period of seven years and door gaskets for a minimum period of 10 year, after placing the last unit of the model on the market”.

GUARANTEE

Minimum guarantee is: 2 years for EU Countries, 3 years for Turkey, 1 year for UK, 1 year for Russia, 3 years for Sweden, 2 years for Serbia, 5 years for Norway, 1 year for Morocco, 6 months for Algeria, Tunisia no legal warranty required.

TECHNICAL ASSISTANCE

To contact the technical assistance, visit our website: <https://corporate.haier-europe.com/en/>

Under the section “website”, choose the brand of your product and your country. You will be redirected to the specific website where you can find the telephone number and form to contact the technical assistance

For further information about the product, please consult <https://eprel.ec.europa.eu/> or scan the QR on the energy label supplied with the appliance

BG

За охладителите за вино: „този уред е предназначен да се използва единствено за съхраняване на вино“

За свободностоящ уред: „този хладилен уред не е предназначен за вграждане“

За уреди без отделение 4 звезди: „този хладилен уред не е подходящ за замразяване на хранителни продукти“

СКЛАД ЗА ХРАНА

Поставяйте различните храни в различните отделения, както е посочено в таблицата по-долу.

Отделение на хладилника	Вид храна
Вратата или поставките на вратата на хладилното отделение	<ul style="list-style-type: none">• Храни с естествени консерванти като конфитюри, сокове, напитки, подправки.• Не дръжте там бързоразвалящи се храни.
Чекмедже за плодове и зеленчуци (чекмедже за свежо съхранение)	<ul style="list-style-type: none">• Плодовете, билките и зеленчуците трябва да се поставят отделно.• Не съхранявайте банани, лук, картофи и чесън в хладилника.
Рафт на хладилника – среден	<ul style="list-style-type: none">• Млечни продукти, яйца
Рафт на хладилника – горен	<ul style="list-style-type: none">• Храни, които не се нуждаят от готвене, като например готови за консумация храни, деликатесни меса, остатъци.
Чекмеджета/поставка на фризера	<ul style="list-style-type: none">• Храни за дългосрочно съхранение.• Най-долното чекмедже е за сурово месо, птици и риба.• Средното чекмедже е за замразени зеленчуци и бланширани картофи.• Най-горната поставка е за сладолед, замразени плодове и замразени печива.

- Препоръчва се температурата в хладилното отделение да се зададе на 4°C и, ако е възможно, на -18°C във фризерното отделение.
- За повечето категории храни най-дълъг срок на съхранение в хладилното отделение се постига при по-ниски температури. Тъй като определени продукти (като пресни плодове и зеленчуци) може да се развалят при по-ниски температури, се препоръчва да ги съхранявате в чекмеджетата за свежо съхранение, ако има такива. В противен случай поддържайте термостата на средна позиция.
- За замразени храни спазвайте срока за съхранение, посочен на опаковката на хранителния продукт. Този срок на съхранение се постига, когато настройката отговаря на референтните температури в отделението (една звезда -6°C, две звезди -12°C, три звезди -18°C).

ПОЗИЦИОНИРАНЕ

Инсталирайте уреда на място, където температурата на околната среда съответства на климатичния клас, посочен на табелката с данни на уреда:

- Разширен умерен (SN): „този хладилен уред е предназначен да се използва при температура на околната среда от 10 °C до 32 °C“
- Умерен (N): „този хладилен уред е предназначен да се използва при температура на околната среда от 16 °C до 32 °C“
- Субтропичен (ST): „този хладилен уред е предназначен да се използва при температура на околната среда от 16 °C до 38 °C“
- Тропичен (T): „този хладилен уред е предназначен да се използва при температура на околната среда от 16 °C до 43 °C“

НАЛИЧНОСТ НА РЕЗЕРВНИ ЧАСТИ

термостати, температурни датчици, печатни платки и източници на светлина най-малко в продължение на седем години след пускането на пазара на последната бройка от модела. ръкохватки за врати, панти за врати, рафтове и чекмеджета най-малко в продължение на седем години, и уплътнения за врати най-малко в продължение на 10 години след пускането на пазара на последната бройка от модела;

ГАРАНЦИЯ

Минималната гаранция е: 2 години за страните от ЕС, 3 години за Турция, 1 година за Обединеното кралство, 1 година за Русия, 3 години за Швеция, 2 години за Сърбия, 5 години за Норвегия, 1 година за Мароко, 6 месеца за Алжир; за Тунис не се изисква законова гаранция.

ТЕХНИЧЕСКА ПОМОЩ

За да се свържете с техническата помощ, посетете нашия уебсайт: <https://corporate.haier-europe.com/en/> . В раздела „websites“ изберете марката на вашия продукт и вашата държава. Ще бъдете пренасочени към конкретния уебсайт, където можете да намерите телефонния номер и формуляра за връзка с техническата помощ

За допълнителна информация относно продукта, моля, консултирайте се с <https://eprel.ec.europa.eu/> или сканирайте QR на енергийния етикет, доставен с уреда

ES

En el caso de los armarios para la conservación de vinos: «Aparato destinado a utilizarse exclusivamente para la conservación de vinos»

En el caso de los aparatos de libre instalación: «Este aparato no está destinado a utilizarse como aparato encastrable».

En el caso de los aparatos sin compartimento de cuatro estrellas: «Este aparato no es adecuado para la congelación de productos alimenticios».

ALMACENAMIENTO DE ALIMENTOS

Coloque diferentes alimentos en diferentes compartimentos de acuerdo con la tabla siguiente.

Compartimentos del frigorífico	Tipo de alimento
Puerta o balcones del compartimento del frigorífico	<ul style="list-style-type: none">Alimentos con conservantes naturales, como mermeladas, zumos, bebidas y condimentos.No almacene alimentos perecederos.
Cajón de verdura	<ul style="list-style-type: none">Las frutas, hierbas y verduras deben colocarse por separado en el recipiente de verdura.No guarde plátanos, cebollas, patatas ni ajos en el frigorífico.
Estante del frigorífico - central	<ul style="list-style-type: none">Productos lácteos, huevos
Estante del frigorífico - superior	<ul style="list-style-type: none">Alimentos que no necesitan cocinarse, como alimentos listos para comer, carnes delicatessen y sobras..
Cajones del congelador/ bandeja	<ul style="list-style-type: none">Alimentos para almacenamiento a largo plazo.Cajón inferior para carne cruda, aves de corral y pescado.Cajón central para verduras congeladas y patatas fritas.Bandeja superior para helado, fruta congelada y productos horneados congelados.

- Se sugiere ajustar la temperatura a 4°C en el compartimento del frigorífico y, si es posible, a -18°C en el compartimento del congelador.
- Para la mayoría de las categorías de alimentos, el tiempo de almacenamiento más largo en el compartimento del frigorífico se logra con temperaturas más frías. Dado que algunos productos en particular (como frutas y verduras frescas) pueden dañarse con temperaturas más frías, se sugiere mantenerlos en los cajones de verduras, siempre que haya. Si no hay, mantenga un ajuste medio del termostato.
- Para alimentos congelados, consulte el tiempo de almacenamiento escrito en el envase de los alimentos. Este tiempo de almacenamiento se consigue siempre que el ajuste respete las temperaturas de referencia del compartimento (una estrella -6°C, dos estrellas -12°C, tres estrellas -18°C).

POSICIONAMIENTO

Instale el aparato en un lugar donde la temperatura ambiente corresponda a la clase climática indicada en la placa de características del aparato:

- Templada extendida (SN): «Aparato de refrigeración destinado a utilizarse a temperaturas ambiente de entre 10 °C y 32 °C»
- Templada extendida (SN): «Aparato de refrigeración destinado a utilizarse a temperaturas ambiente de entre 10 °C y 32 °C»
- Subtropical (ST): «Aparato de refrigeración destinado a utilizarse a temperaturas ambiente de entre 16 °C y 38 °C»
- Tropical (T): «Aparato de refrigeración destinado a utilizarse a temperaturas ambiente de entre 16 °C y 43 °C»

DISPONIBILIDAD DE REPUESTOS

Termostatos, sensores de temperatura, placas de circuitos impresos y fuentes luminosas, durante un período de, como mínimo, siete años tras la introducción en el mercado de la última unidad del modelo.

Mangos de puerta, bisagras, bandejas y cestos, durante un período de, como mínimo, siete años, y juntas de puerta durante un período de, como mínimo, diez años tras la introducción en el mercado de la última unidad del modelo;

GARANTÍA

La garantía mínima es: 2 años para los países de la UE, 3 años para Turquía, 1 año para el Reino Unido, 1 año para Rusia, 3 años para Suecia, 2 años para Serbia, 5 años para Noruega, 1 año para Marruecos y 6 meses para Argelia. En Túnez no se requiere garantía legal.

ASISTENCIA TÉCNICA

Para ponerse en contacto con la asistencia técnica, visite nuestro sitio web: <https://corporate.haier-europe.com/en/>. En la sección "websites", elija la marca de su producto y su país. Serás redirigido al sitio web específico donde podrás encontrar el número de teléfono y el formulario para contactar con la asistencia técnica.

Para más información sobre el producto, consulte <https://eprel.ec.europa.eu/> o escanee el QR en la etiqueta energética suministrada con el aparato.

CS

U spotřebičů pro uchovávání vína: „Tento spotřebič je určen výhradně k uchovávání vína.“

U volně stojícího spotřebiče: „Tento chladicí spotřebič není určen k vestavění.“

U spotřebičů bez prostoru označeného čtyřmi hvězdičkami: „Tento chladicí spotřebič není vhodný pro mražení potravin.“

SKLAD POTRAVIN

Umístějte různé potraviny do různých oddílů podle níže uvedené tabulky

Prostory chladničky	Typ jídla
Dveře nebo dveřní přihrádky chladničky	<ul style="list-style-type: none">• Potraviny s přírodními konzervačními látkami, jako jsou džemy, džusy, nápoje, koření.• Neuchovávejte potraviny podléhající zkáze.
Zásuvka na ovoce a zeleninu (zásuvka na salát)	<ul style="list-style-type: none">• Ovoce, byliny a zelenina by měly být umístěny samostatně do koše na ovoce a zeleninu.• V chladničce neuchovávejte banány, cibuli, brambory, česnek.
Police lednice – uprostřed	<ul style="list-style-type: none">• Mléčné výrobky, vejce
Police chladničky – nahoře	<ul style="list-style-type: none">• Potraviny, které není potřebné vařit, jako jsou hotová jídla, delikatesy, zbytky.
Zásuvka/zásobník mrazničky	<ul style="list-style-type: none">• Potraviny pro dlouhodobé skladování.• Spodní zásuvka na syrové maso, drůbež, ryby.• Prostřední zásuvka na mraženou zeleninu, hranolky.• Horní podnos na zmrzlinu, mražené ovoce, mražené pečivo.

- Doporučuje se nastavit teplotu v chladničce na 4°C a v mrazničce pokud možno na -18°C.
- U většiny kategorií potravin je nejdelší doba skladování v chladničce dosažena při nižších teplotách. Vzhledem k tomu, že některé konkrétní produkty (jako čerstvé ovoce a zelenina), pokud jsou přítomny, mohou být poškozeny chladnějšími teplotami, doporučuje se uchovávat je v zásuvkách. Pokud nejsou přítomny, udržujte průměrné nastavení termostatu.
- Pokud jde o zmrazené potraviny, podívejte se na dobu skladování uvedenou na obalu potravin. Tato doba skladování je dosažena vždy, když nastavení respektuje referenční teploty oddílů (jednohvězdičkový -6°C, dvouhvězdičkový -12°C, tříhvězdičkový -18°C).

UMÍSTĚNÍ

Instalujte spotřebič na místo, kde okolní teplota odpovídá klimatické třídě uvedené na typovém štítku spotřebiče:

- Rozšířené mírné pásmo (SN): „Tento chladicí spotřebič je určen k používání při teplotách okolí od 10 °C do 32 °C.“
- Mírné pásmo (N): „Tento chladicí spotřebič je určen k používání při teplotách okolí od 16 °C do 32 °C.“
- Subtropické pásmo (ST): „Tento chladicí spotřebič je určen k používání při teplotách okolí od 16 °C do 38 °C.“
- Tropické pásmo (T): „Tento chladicí spotřebič je určen k používání při teplotách okolí od 16 °C do 43 °C.“

DOSTUPNOST NÁHRADNÍCH DÍLŮ

Termostaty, teplotní čidla, desky plošných spojů a zdroje světla, po dobu alespoň sedmi let poté, co byl na trh uveden poslední kus daného modelu;

Dveřní kliky, dveřní závěsy, příhrádka a koše po dobu alespoň sedmi let a těsnění dveří po dobu alespoň deseti let poté, co byl na trh uveden poslední kus daného model

ZÁRUKA

Minimální záruka je: 2 roky pro země EU, 3 roky pro Turecko, 1 rok pro Spojené království, 1 rok pro Rusko, 3 roky pro Švédsko, 2 roky pro Srbsko, 5 let pro Norsko, 1 rok pro Maroko, 6 měsíců pro Alžírsko, pro Tunisko není vyžadována žádná právní záruka.

TECHNICKÁ POMOC

Chcete-li kontaktovat technickou pomoc, navštivte naše webové stránky: <https://corporate.haier-europe.com/en/> . V sekci „websites“ vyberte značku vašeho produktu a vaši zemi. Budete přeměrování na konkrétní webovou stránku, kde najdete telefonní číslo a formulář pro kontaktování technické pomoci

Další informace o produktu naleznete na adrese <https://eprel.ec.europa.eu/> nebo naskenujte QR na energetickém štítku dodaném se zařízením

DA

Hvad angår vinkøleskabe: Apparatet er udelukkende beregnet til opbevaring af vin.

Hvad angår fritstående apparater følgende tekst: Dette køle/fryseapparat er ikke beregnet til brug som indbygget apparat.

Hvad angår apparater uden 4-stjernerum: Dette køle/fryseapparat er ikke egnet til indfrysning af fødevarer.

MADOPBEVARING

Placer forskellige madvarer i forskellige rum i henhold til nedenstående tabel

Køleskab	Type mad
Dør eller altaner i køleskabet	<ul style="list-style-type: none">• Mad med naturlige konserveringsmidler, såsom syltetøj, juice, drikkevarer, krydderier.• Opbevar ikke letfordærlige fødevarer
Crisper skuffer (salat skuffe)	<ul style="list-style-type: none">• Frugt, krydderurter og grøntsager skal anbringes separat i den skarpere beholder• Opbevar ikke bananer, løg, kartofler, hvidløg i køleskabet
Køleskabshylde - midt	<ul style="list-style-type: none">• Mejeriprodukter, æg
Køleskabshylde - top	<ul style="list-style-type: none">• Fødevarer, der ikke behøver at samles, såsom madlavede, delikatesser, rester.
Fryseskuffe (r) / bakke	<ul style="list-style-type: none">• Fødevarer til langtidsopbevaring• Nederste skuffe til rå møde, fjerkræ, fisk• Mellemskuffe til frosne grøntsager, chips.• Topbakke til is, frosen frugt, frosne bagværk.

- Det foreslås at indstille temperaturen til 4°C i køleskabet, og om muligt til -18°C i fryserummet.
- For de fleste fødevarer kategorier opnås den længste opbevaringstid i køleskabet ved koldere temperaturer. Da nogle bestemte produkter (som friske frugter og grøntsager) kan blive beskadiget ved koldere temperaturer, foreslås det at opbevare dem i frisk-skufferne, når de er til stede. Hvis de ikke er til stede, opretholdes en gennemsnitlig indstilling af termostaten.
- For frosne fødevarer henvises til den opbevaringstid, der er skrevet på fødevareremballagen. Denne opbevaringstid opnås, når indstillingen respekterer rummets referencetemperaturer (1-stjerne -6 °C, 2-stjerner -12 °C, 3-stjerner -18 °C).

POSITIONERING

Installer apparatet et sted, hvor omgivelsestemperaturen svarer til den klimaklasse, der er angivet på apparatets typeskilt:

- Udvidet tempereret (SN): »Dette køle/fryseapparat er beregnet til brug ved en omgivelsestemperatur på mellem 10 °C og 32 °C.«
- Tempereret (N): »Dette køle/fryseapparat er beregnet til brug ved en omgivelsestemperatur på mellem 16 °C og 32 °C.«
- Subtropisk (ST): »Dette køle/fryseapparat er beregnet til brug ved en omgivelsestemperatur på mellem 16 °C og 38 °C.«
- Tropisk (T): »Dette køle/fryseapparat er beregnet til brug ved en omgivelsestemperatur på mellem 16 °C og 43 °C.«

TILGÆNGELIGHED AF RESERVEDELE

Termostater, temperatursensorer, printkort og udskiftelige lyskilder er tilgængelige i mindst syv år efter konvertering af den sidste enhed i en model

Dørhåndtag, dørhængsler, bakker og kurve i mindst syv år samt dørtætninger er tilgængelige i en periode på mindst ti år efter konvertering af den sidste enhed i en model.

GARANTI

Minimumsgaranti er: 2 år for EU-lande, 3 år for Tyrkiet, 1 år for Storbritannien, 1 år for Rusland, 3 år for Sverige, 2 år for Serbien, 5 år for Norge, 1 år for Marokko, 6 måneder for Algeriet, Tunesien kræves ingen juridisk garanti.

TEKNISK ASSISTANCE

For at kontakte teknisk assistance, besøg vores websted: <https://corporate.haier-europe.com/en/> .

Under afsnittet "website" skal du vælge mærke på dit produkt og dit land. Du vil blive omdirigeret til det specifikke websted, hvor du kan finde telefonnummeret og formularen til at kontakte teknisk assistance

For yderligere information om produktet, se <https://eprel.ec.europa.eu/> eller scan QR på energimærket, der følger med apparatet.

DE

Für Weinlagerschränke: „Dieses Gerät ist ausschließlich zur Lagerung von Wein bestimmt.“

Für freistehende Geräte: „Dieses Kühlgerät ist nicht für die Verwendung als Einbaugerät bestimmt.“

Für Geräte ohne 4-Sterne-Fach: „Dieses Kühlgerät ist nicht für das Einfrieren von Lebensmitteln geeignet“

ESSENSLAGER

Positionieren Sie verschiedene Lebensmittel in verschiedenen Fächern gemäß der folgenden Tabelle

Kühlschrankfach	Art von Essen
Tür oder Balkon des Kühlfachs	<ul style="list-style-type: none">Lebensmittel mit natürlichen Konservierungsstoffen wie Marmeladen, Säften, Getränken und Gewürzen.Lagern Sie keine verderblichen Lebensmittel
Crisper Schubladen (Salatschublade)	<ul style="list-style-type: none">Obst, Kräuter und Gemüse sollten separat in den Crisperbehälter gegeben werdenLagern Sie Bananen, Zwiebeln, Kartoffeln und Knoblauch nicht im Kühlschrank
Kühlschrankregal - Mitte	<ul style="list-style-type: none">Milchprodukte, Eier
Kühlschrankregal - oben	<ul style="list-style-type: none">Lebensmittel, die nicht gekocht werden müssen, wie verzehrfertige Lebensmittel, Wurstwaren und Essensreste.
Gefrierschublade (n) / Tablett	<ul style="list-style-type: none">Lebensmittel zur LangzeitlagerungUntere Schublade für rohes Fleisch, Geflügel und FischMittlere Schublade für gefrorenes Gemüse, PommesOberes Tablett für Eis, gefrorenes Obst und gefrorene Backwaren.

- Es wird empfohlen, die Temperatur im Kühlschrankfach auf 4 °C und, wenn möglich, im Gefrierfach auf -18 °C einzustellen.
- Bei den meisten Arten von Lebensmitteln wird die längste Lagerzeit im Kühlschrankfach bei kälteren Temperaturen erreicht. Da bestimmte Produkte (wie frisches Obst und Gemüse) bei kälteren Temperaturen Schaden nehmen können, sollten sie möglichst im Gemüsefach (sofern vorhanden) aufbewahrt werden. Andernfalls sollte eine durchschnittliche Thermostateinstellung beibehalten werden.
- Bei Tiefkühlkost ist auf die auf der Lebensmittelverpackung angegebene Aufbewahrungszeit zu achten. Diese Aufbewahrungszeit wird erreicht, wenn bei den Einstellungen die Referenztemperaturen für das Fach beachtet werden (1 Stern: -6 °C, 2 Sterne: -12 °C, 3 Sterne: -18 °C).

POSITIONIERUNG

Stellen Sie das Gerät an einem Ort auf, an dem die Umgebungstemperatur der auf dem Typenschild des Geräts angegebenen Klimaklasse entspricht:

- Erweiterte gemäßigte Zone (SN): „Dieses Kühlgerät ist für die Verwendung bei Umgebungstemperaturen von 10 °C bis 32 °C bestimmt.“
- Gemäßigte Zone (N): „Dieses Kühlgerät ist für die Verwendung bei Umgebungstemperaturen von 16 °C bis 32 °C bestimmt.“
- Subtropische Zone (ST): „Dieses Kühlgerät ist für die Verwendung bei Umgebungstemperaturen von 16 °C bis 38 °C bestimmt.“
- Tropische Zone (T): „Dieses Kühlgerät ist für die Verwendung bei Umgebungstemperaturen von 16 °C bis 43 °C bestimmt.“

VERFÜGBARKEIT VON ERSATZTEILEN

Thermostate, Temperatursensoren, Leiterplatten und Lichtquellen sind nach dem Inverkehrbringen der letzten Einheit des Modells mindestens sieben Jahre lang verfügbar.

Türgriffe, Türscharniere, Tablets und Körbe für einen Zeitraum von mindestens sieben Jahren und Türdichtungen für einen Zeitraum von mindestens zehn Jahren, nachdem die letzte Einheit des Modells auf den Markt gebracht wurde

GARANTIE

Die Mindestgarantie beträgt: 2 Jahre für EU-Länder, 3 Jahre für die Türkei, 1 Jahr für Großbritannien, 1 Jahr für Russland, 3 Jahre für Schweden, 2 Jahre für Serbien, 5 Jahre für Norwegen, 1 Jahr für Marokko, 6 Monate für Algerien. Tunesien keine gesetzliche Garantie erforderlich.

TECHNISCHE UNTERSTÜTZUNG

Um die technische Unterstützung zu kontaktieren, besuchen Sie unsere Website:

<https://corporate.haier-europe.com/en/> . Wählen Sie im Bereich „Website“ die Marke Ihres Produkts und Ihr Land aus. Sie werden auf die jeweilige Website weitergeleitet, auf der Sie die Telefonnummer und das Formular finden, um die technische Unterstützung zu kontaktieren

Weitere Informationen zum Produkt erhalten Sie unter <https://eprel.ec.europa.eu/> oder scannen Sie den QR auf dem mit dem Gerät gelieferten Energieetikett

EL

Για συσκευές συντήρησης κρασιών: «Η παρούσα συσκευή προορίζεται αποκλειστικά για τη συντήρηση κρασιών»

Για ελεύθερη συσκευή: «η παρούσα ψυκτική συσκευή δεν προορίζεται να χρησιμοποιηθεί ως εντοιχιζόμενη συσκευή»

Για συσκευές χωρίς θάλαμο 4 αστέρων: «η παρούσα ψυκτική συσκευή δεν είναι κατάλληλη για την κατάψυξη τροφίμων»

ΑΠΟΘΗΚΗ ΤΡΟΦΙΜΩΝ

Τοποθετήστε διαφορετικά τρόφιμα σε διαφορετικά διαμερίσματα σύμφωνα με τον πίνακα που ακολουθεί

Χώροι θαλάμου ψυγείου	Είδος προϊόντος
Πόρτα ή ράφια θαλάμου ψυγείου	<ul style="list-style-type: none">• Τρόφιμα με φυσικά συντηρητικά, όπως μαρμελάδες, χυμοί, ποτά, καρκεύματα.• Μη φυλάσσετε αλλοιώσιμα τρόφιμα.
Συρτάρι λαχανικών (συρτάρι σαλάτας)	<ul style="list-style-type: none">• Τα φρούτα, τα βότανα και τα λαχανικά πρέπει να τοποθετούνται χωριστά στον χώρο των λαχανικών.• Μην αποθηκεύετε μπανάνες, κρεμμύδια, πατάτες, σκόρδο στο ψυγείο.
Ράφι ψυγείου - μεσαίο	<ul style="list-style-type: none">• Γαλακτοκομικά προϊόντα, αυγά
Ράφι ψυγείου - επάνω	<ul style="list-style-type: none">• Τρόφιμα που δεν χρειάζονται μαγειρέμα, όπως έτοιμα προς κατανάλωση τρόφιμα, αλλαντικά, περισεύματα.
Συρτάρι (-α)/δίσκος καταψύκτη	<ul style="list-style-type: none">• Τρόφιμα για μακροχρόνια αποθήκευση.• Κάτω συρτάρι για ωμό κρέας, πουλερικά, ψάρια.• Μεσαίο συρτάρι για κατεψυγμένα λαχανικά, πατάτες.• Επάνω δίσκος για παγωτό, παγωμένα φρούτα, κατεψυγμένα μαγειρεμένα προϊόντα.

- Προτείνεται η ρύθμιση της θερμοκρασίας στους 4°C στον θάλαμο του ψυγείου και, όπου είναι εφικτό, στους -18°C στον θάλαμο της κατάψυξης.
- Για τις περισσότερες κατηγορίες τροφίμων, ο μεγαλύτερος χρόνος αποθήκευσης στον θάλαμο του ψυγείου επιτυγχάνεται με ψυχρότερες θερμοκρασίες. Δεδομένου ότι ορισμένα συγκεκριμένα προϊόντα (όπως τα φρέσκα φρούτα και λαχανικά) μπορεί να καταστραφούν με ψυχρότερες θερμοκρασίες, συνιστάται να τα διατηρείτε στα συρτάρια των λαχανικών, όπου υπάρχουν. Εάν δεν υπάρχουν, διατηρήστε μια μέση ρύθμιση του θερμοστάτη.
- Για κατεψυγμένα τρόφιμα, ανατρέξτε στον χρόνο αποθήκευσης που αναγράφεται επάνω στην συσκευασία των τροφίμων. Αυτός ο χρόνος αποθήκευσης επιτυγχάνεται κάθε φορά που η ρύθμιση είναι σύμφωνη με τις θερμοκρασίες αναφοράς του θαλάμου (ένα αστέρι - 6°C, δύο αστέρια -12°C, τρία αστέρια -18°C).

ΤΟΠΟΘΕΤΗΣΗ

Τοποθετήστε τη συσκευή σε σημείο όπου η θερμοκρασία του περιβάλλοντος αντιστοιχεί στην κλιματική κλάση που αναγράφεται στην πινακίδα της συσκευής. Για ψυκτικές συσκευές με κλιματική κλάση:

- Εκτεταμένη εύκρατη (SN): «Η παρούσα ψυκτική συσκευή προορίζεται για χρήση σε θερμοκρασίες περιβάλλοντος από 10 °C έως 32 °C»
- Εύκρατη (N): «Η παρούσα ψυκτική συσκευή προορίζεται για χρήση σε θερμοκρασίες περιβάλλοντος από 16 °C έως 32 °C»
- Υποτροπική (ST): «Η παρούσα ψυκτική συσκευή προορίζεται για χρήση σε θερμοκρασίες περιβάλλοντος από 16 °C έως 38 °C»
- Τροπική (T): «Η παρούσα ψυκτική συσκευή προορίζεται για χρήση σε θερμοκρασίες περιβάλλοντος από 16 °C έως 43 °C»

ΔΙΑΘΕΣΙΜΟΤΗΤΑ ΑΝΤΑΛΛΑΚΤΙΚΩΝ ΜΕΡΩΝ

Οι θερμοστάτες, οι αισθητήρες θερμοκρασίας, οι πλακέτες τυπωμένων κυκλωμάτων και οι πηγές φωτός διατίθενται για τουλάχιστον επτά χρόνια μετά την κυκλοφορία του τελευταίου τμήματος του μοντέλου

λαβές πορτών, λαβές πορτών, ράφια και καλάθια για ελάχιστη περίοδο επτά ετών και στεγανοποιήσεις πορτών για ελάχιστη περίοδο 10 ετών, διαθέτοντας το τελευταίο μέρος του μοντέλου στην αγορά.

ΕΓΓΥΗΣΗ

Η ελάχιστη εγγύηση είναι: 2 έτη για τις χώρες της ΕΕ, 3 έτη για την Τουρκία, 1 έτος για το Ηνωμένο Βασίλειο, 1 έτος για τη Ρωσία, 3 έτη για τη Σουηδία, 2 έτη για τη Σερβία, 5 έτη για τη Νορβηγία, 1 έτος για το Μαρόκο, 6 μήνες για την Αλγερία, στην Τυνησία δεν απαιτείται νομική εγγύηση.

ΤΕΧΝΙΚΗ ΒΟΗΘΕΙΑ

Για να επικοινωνήσετε με την τεχνική βοήθεια, επισκεφθείτε τον ιστότοπό μας: <https://corporate.haier-europe.com/en/> . Στην ενότητα "websites", επιλέξτε τη μάρκα του προϊόντος σας και τη χώρα σας. Θα ανακατευθυνθείτε στον συγκεκριμένο ιστότοπο όπου μπορείτε να βρείτε τον αριθμό τηλεφώνου και τη φόρμα για να επικοινωνήσετε με την τεχνική βοήθεια

Για περισσότερες πληροφορίες σχετικά με το προϊόν, συμβουλευτείτε τη διεύθυνση <https://eprel.ec.europa.eu/> ή σαρώστε το QR στην ενεργειακή ετικέτα που παρέχεται με τη συσκευή.

FR

Autres appareils de stockage du vin: «Cet appareil est destiné uniquement au stockage du vin.»

Pour un appareil à pose libre: «Cet appareil de réfrigération n'est pas destiné à être utilisé comme un appareil intégrable»

Pour les appareils sans compartiment «quatre étoiles»: «Cet appareil de réfrigération ne convient pas pour la congélation de denrées alimentaires»;

STOCKAGE ALIMENTAIRE

Positionnez des aliments différents dans des compartiments différents selon le tableau ci-dessous

Compartiments du réfrigérateur	Type d'aliments
Porte ou balconnets du compartiment réfrigérateur	<ul style="list-style-type: none">Aliments contenant des agents de conservation naturels, tels que confitures, jus, boissons, condiments.Ne pas entreposer d'aliments périssables.
Bac à légumes (tiroir à salade)	<ul style="list-style-type: none">Les fruits, les herbes et les légumes doivent être placés séparément dans le bac à légumes.Ne pas conserver les bananes, oignons, pommes de terre et l'ail au réfrigérateur.
Clayette du réfrigérateur - milieu	<ul style="list-style-type: none">Produits laitiers, œufs
Clayette du réfrigérateur - supérieure	<ul style="list-style-type: none">Les aliments qui n'ont pas besoin de cuisson, comme les aliments prêts à consommer, les charcuteries et les restes.
Tiroir(s)/grille du congélateur	<ul style="list-style-type: none">Aliments destinés à être conservés longtemps.Tiroir inférieur pour la viande crue, la volaille, le poisson.Tiroir central pour les légumes surgelés, les frites.Grille supérieure pour les crèmes glacées, fruits congelés, produits de boulangerie congelés.

- Il est suggéré de régler la température à 4°C dans le compartiment réfrigérateur et, si possible, à -18°C dans le compartiment congélateur.
- Pour la plupart des catégories d'aliments, le temps de stockage le plus long dans le compartiment réfrigérateur est atteint avec des températures plus froides. Étant donné que certains produits particuliers (comme les fruits et légumes frais) peuvent être endommagés par des températures plus froides, il est suggéré de les conserver dans les bacs à légumes, s'il y en a. Dans le cas contraire, maintenir un réglage moyen du thermostat.
- Pour les aliments congelés, se reporter à la durée de conservation inscrite sur l'emballage des aliments. Cette durée de conservation est atteinte lorsque le réglage respecte les températures de référence du compartiment (une étoile -6°C, deux étoiles -12°C, trois étoiles -18°C).

POSITIONNEMENT

Installez cet appareil à un endroit où la température ambiante correspond à la classe climatique indiquée sur la plaque signalétique de l'appareil.

- Tempérée élargie (SN): «Cet appareil de réfrigération est destiné à être utilisé à des températures ambiantes comprises entre 10 °C et 32 °C»
- Tempérée (N): «Cet appareil de réfrigération est destiné à être utilisé à des températures ambiantes comprises entre 16 °C et 32 °C»
- Subtropicale (ST): «Cet appareil de réfrigération est destiné à être utilisé à des températures ambiantes comprises entre 16 °C et 38 °C»
- Tropicale (T): «Cet appareil de réfrigération est destiné à être utilisé à des températures ambiantes comprises entre 16 °C et 43 °C»

DISPONIBILITÉ DES PIÈCES DE RECHANGE

Les thermostats, les capteurs de température, les cartes de circuit imprimé et les sources lumineuses sont disponibles pour une période minimale de sept ans à compter de la mise sur le marché de la dernière unité du modèle;

Les poignées de porte, gonds de porte, plateaux et bacs, sont disponibles pour une période minimale de sept ans, et les joints de porte sont disponibles pour une période minimale de 10 ans à compter de la mise sur le marché de la dernière unité du modèle;

GARANTIE

La garantie minimale est : 2 ans pour les pays de l'UE, 3 ans pour la Turquie, 1 an pour le Royaume-Uni, 1 an pour la Russie, 3 ans pour la Suède, 2 ans pour la Serbie, 5 ans pour la Norvège, 1 an pour le Maroc, 6 mois pour l'Algérie, pas de garantie légale requise pour la Tunisie.

ASSISTANCE TECHNIQUE

Pour contacter l'assistance technique, visitez notre site Internet: <https://corporate.haier-europe.com/en/> . Dans la section «websites», choisissez la marque de votre produit et votre pays.

Vous serez redirigé vers le site Web spécifique où vous pouvez trouver le numéro de téléphone et le formulaire pour contacter l'assistance technique

Pour plus d'informations sur le produit, veuillez consulter <https://eprel.ec.europa.eu/> ou scannez le QR sur l'étiquette énergétique fournie avec l'appareil

HR

Za uređaje za čuvanje vina; „Ovaj je uređaj namijenjen isključivo čuvanju vina.”

Za samostojeće uređaje: „Ovaj samostojeći uređaj nije namijenjen za uporabu kao ugradbeni uređaj.”

Za uređaje bez odjeljka s četiri zvjezdice: „Ovaj rashladni uređaj nije primjeren za zamrzavanje hrane.”

SPREMIŠTE HRANE

Različitu hranu stavite u različite odjeljke prema tablici

Odjeljci hladnjaka	Vrsta hrane
Vrata ili police na vratima hladnjaka	<ul style="list-style-type: none">Hrana s prirodnim konzervansima, kao što su džemovi, sokovi, pića, začini.Nemojte čuvati kvarljivu hranu.
Ladica za krumpir (ladica za salatu)	<ul style="list-style-type: none">Voće, bilje i povrće treba staviti odvojeno u donju ladicu.Ne čuvajte banane, luk, krumpir, češnjak u hladnjaku.
Polica hladnjaka – srednja	<ul style="list-style-type: none">Mliječni proizvodi, jaja
Polica hladnjaka – vrh	<ul style="list-style-type: none">Namirnice koje ne trebaju kuhanje, kao što su gotove namirnice, meso delikatesa, ostaci hrane.
Ladica/ladice zamrzivača	<ul style="list-style-type: none">Hrana za dugotrajno skladištenje.Donja ladica za sirovo meso, perad, ribu.Srednja ladica za smrznuto povrće, čips.Gornji pladanj za sladoled, smrznuto voće, smrznuta peciva.

- Preporučuje se podešavanje temperature na 4 °C u odjeljku hladnjaka i, ako je moguće, na -18 °C u odjeljku zamrzivača.
- Za većinu kategorija namirnica, najduže vrijeme čuvanja u odjeljku hladnjaka postiže se s hladnijim temperaturama. Budući da neki određeni proizvodi (kao što su svježe voće i povrće) mogu biti oštećeni hladnijim temperaturama, preporučuje se da ih držite u ladicama spremnika, kad god su prisutni. Ako nije prisutan, održavajte prosječnu postavku termostata.
- Za zamrznute namirnice pogledajte vrijeme čuvanja zapisano na pakiranju namirnica. Ovo vrijeme pohrane postiže se kad god postavka poštuje referentne temperature odjeljka (jedna zvjezdica -6 °C, dvije zvjezdice -12 °C, tri zvjezdice -18 °C).

POZICIONIRANJE

Ugradite aparat na mjesto gdje temperatura okoline odgovara klimatskom razredu navedenom na natpisnoj pločici uređaja:

- Prošireni umjereni (SN): „Ovaj rashladni uređaj namijenjen je uporabi na temperaturama okoline od 10 °C do 32 °C.”
- Umjereni (N): „Ovaj rashladni uređaj namijenjen je uporabi na temperaturama okoline od 16 °C do 32 °C.”
- Suptropski (ST): „Ovaj rashladni uređaj namijenjen je uporabi na temperaturama okoline od 16 °C do 38 °C.”
- Tropski (T): „Ovaj rashladni uređaj namijenjen je uporabi na temperaturama okoline od 16 °C do 43 °C.”

DOSTUPNOST REZERVNIH DIJELOVA

termostate, senzore temperature, tiskane pločice i izvore svjetlosti na razdoblje od barem sedam godina nakon stavljanja posljednje jedinice modela na tržište; kvake, šarke, ladice i košare na razdoblje od barem sedam godina te brtve vrata na razdoblje od barem 10 godina nakon stavljanja posljednje jedinice modela na tržište;

JAMSTVO

Minimalno jamstvo je: 2 godine za zemlje EU, 3 godine za Tursku, 1 godina za Veliku Britaniju, 1 godina za Rusiju, 3 godine za Švedsku, 2 godine za Srbiju, 5 godina za Norvešku, 1 godina za Maroko, 6 mjeseci za Alžir, za Tunis nije potrebno pravno jamstvo.

TEHNIČKA PODRŠKA

Da biste kontaktirali tehničku pomoć, posjetite našu web stranicu: <https://corporate.haier-europe.com/en/> . U odjeljku "websites" odaberite marku svog proizvoda i svoju zemlju. Bit ćete preusmjereni na određeno web mjesto na kojem možete pronaći telefonski broj i obrazac za kontaktiranje tehničke pomoći

Dodatne informacije o proizvodu potražite na <https://eprel.ec.europa.eu/> ili skenirajte QR na energetskoj naljepnici isporučenoj s uređajem

IT

Per i frigoriferi cantina: «Apparecchio destinato esclusivamente alla conservazione del vino»

Per gli apparecchi a libera installazione: «Apparecchio di refrigerazione non destinato ad essere utilizzato come apparecchio da incasso»

Per gli apparecchi senza uno scomparto a 4 stelle: «Apparecchio di refrigerazione non idoneo al congelamento di alimenti»

CONSERVAZIONE DEGLI ALIMENTI

Posizionare diversi alimenti in diversi scomparti secondo la tabella sottostante

Vani frigoriferi	Tipo di alimento
Porta o balconi del vano frigorifero	<ul style="list-style-type: none">Alimenti con conservanti naturali, come marmellate, succhi di frutta, bevande, condimenti.Non conservare alimenti deperibili.
Cassetto crisper (cassetto insalata)	<ul style="list-style-type: none">Frutta, erbe e verdura devono essere collocati separatamente nel contenitore più fresco.Non conservare banane, cipolle, patate, aglio in frigorifero.
Ripiano frigorifero - centrale	<ul style="list-style-type: none">Prodotti lattiero-caseari, uova
Ripiano frigorifero - top	<ul style="list-style-type: none">Alimenti che non necessitano di cottura, come cibi pronti da mangiare, salumi, avanzi.
Cassetto/i congelatore/vassoio	<ul style="list-style-type: none">Alimenti per la conservazione a lungo termine.Cassetto inferiore per carne cruda, pollame, pesce.Cassetto centrale per verdure surgelate, patatine.Vassoio superiore per gelato, frutta surgelata, prodotti da forno surgelati.

- Si consiglia di impostare la temperatura a 4°C nel vano frigorifero e, se possibile, a -18°C nel vano freezer.
- Per la maggior parte delle categorie di alimenti, il tempo di conservazione più lungo nel vano frigorifero si ottiene con temperature più fredde. Poiché alcuni prodotti particolari (come frutta e verdura fresca) possono essere danneggiati da temperature più fredde, si consiglia di conservarli nei cassetti verdura, quando presenti. Se non sono presenti, mantenere un'impostazione media del termostato.
- Per gli alimenti surgelati, fare riferimento al tempo di conservazione scritto sulla confezione degli alimenti. Questo tempo di conservazione si ottiene quando l'impostazione rispetta le temperature di riferimento del vano (una stella -6°C, due stelle -12°C, tre stelle -18°C).

POSIZIONAMENTO

Installare il frigorifero in un luogo in cui la temperatura ambientale corrisponda alla classe climatica indicata nell'etichetta dell'apparecchio:

- Temperata estesa (SN): «Apparecchio di refrigerazione destinato a essere utilizzato a una temperatura ambiente compresa tra 10 °C e 32 °C»
- Temperata (N): «Apparecchio di refrigerazione destinato a essere utilizzato a una temperatura ambiente compresa tra 16 °C e 32 °C»
- Subtropicale (ST): «Apparecchio di refrigerazione destinato a essere utilizzato a una temperatura ambiente compresa tra 16 °C e 38 °C»
- Tropicale (T): «Apparecchio di refrigerazione destinato a essere utilizzato a una temperatura ambiente compresa tra 16 °C e 43 °C»

DISPONIBILITA' DEI RICAMBI

termostati, sensori di temperatura, schede a circuiti stampati e sorgenti luminose sono disponibili per un periodo minimo di sette anni dall'immissione sul mercato dell'ultima unità del modello; maniglie e cerniere delle porte, vassoi e cesti sono disponibili per un periodo minimo di sette anni e guarnizioni delle porte per un periodo minimo di dieci anni dall'immissione sul mercato dell'ultima unità del modello;

GARANZIA

La garanzia minima è: 2 anni per i Paesi UE, 3 anni per la Turchia, 1 anno per il Regno Unito, 1 anno per la Russia, 3 anni per la Svezia, 2 anni per la Serbia, 5 anni per la Norvegia, 1 anno per il Marocco, 6 mesi per l'Algeria, la Tunisia nessuna garanzia legale richiesta.

ASSISTENZA TECNICA

Per contattare l'assistenza tecnica, visitare il nostro sito Web: <https://corporate.haier-europe.com/en/> .

Nella sezione "websites", scegli la marca del tuo prodotto e il tuo paese. Verrai reindirizzato al sito specifico dove potrai trovare il numero di telefono e il modulo per contattare l'assistenza tecnica

Per ulteriori informazioni sul prodotto, consultare <https://eprel.ec.europa.eu/> o eseguire la scansione del QR sull'etichetta energetica fornita con l'apparecchio

HU

A bortároló készülékek esetében: „Ezt a készüléket kizárólag bor tárolására tervezték.”

Szabadon álló készülékek esetében: „Ezt a hűtőkészüléket nem beépítésre tervezték.”

4-csillagos rekesszel nem rendelkező készülékek esetében: „Ez a hűtőkészülék nem alkalmas élelmiszerek fagyasztására.”

ÉTEL TÁROLÓ

A különböző ételeket az alábbi táblázat szerint helyezze el a hűtőszekrényben

Hűtőszekrény részei	Étel típusa
Hűtőtér ajtaja vagy ajtópolcai	<ul style="list-style-type: none">• Természetes módon tartósított élelmiszerek, mint például dzsemek, gyümölcslevek, italok, fűszerek.• Ne tároljon romlandó élelmiszereket.
Frissentartó fiók (salátás fiók)	<ul style="list-style-type: none">• A gyümölcsöket, gyógynövényeket és zöldségeket külön kell elhelyezni a frissentartó fiókban.• Ne tároljon banánt, hagymát, burgonyát, fokhagymát a hűtőszekrényben.
Hűtőszekrény polc – középső	<ul style="list-style-type: none">• Tejtermékek, tojás
Hűtőszekrény polc – felső	<ul style="list-style-type: none">• Főzést nem igénylő élelmiszerek, például fogyasztásra kész élelmiszerek, csemegehús, maradékok.
Fagyasztó fiók(ok)/tálca	<ul style="list-style-type: none">• Hosszú távú tárolásra szánt élelmiszerek.• Alsó fiók: nyers hús, baromfi, hal.• Középső fiók: fagyasztott zöldségek, chips.• Felső tálca: fagylalt, fagyasztott gyümölcs, fagyasztott pékáru.

- Javasoljuk, hogy a hűtőtérben állítsa a hőmérsékletet 4°C-ra, és ha lehetséges, a fagyasztóban -18°C-ra.
- A legtöbb élelmiszer esetén a hűtőtérben a leghosszabb tárolási idő alacsonyabb hőmérsékleten érhető el. Mivel bizonyos termékek (mint friss gyümölcsök és zöldségek) alacsonyabb hőmérsékleten károsodhatnak, javasoljuk, hogy tartsa ezeket a frissentartó fiókban, ha van. Ha nincs, állítsa átlagos értékre a termosztátot.
- Fagyasztott élelmiszer esetén olvassa el az élelmiszer csomagolásán feltüntetett tárolási időt. Ez a tárolási idő akkor érvényes, ha a beállítás megfelel a fagyasztó referencia hőmérsékletének (egy csillag -6°C, két csillag -12°C, három csillag -18°C).

POZÍCIONÁLÁS

Telepítse a készüléket olyan helyre, ahol a környezeti hőmérséklet megfelel a készülék adattábláján feltüntetett éghajlati osztálynak:

- Kiterjesztett mérsékelt övi (SN): „Ezt a hűtőkészüléket 10 °C és 32 °C közötti környezeti hőmérsékleten való használatra tervezték.”
- Mérsékelt övi (N): „Ezt a hűtőkészüléket 16 °C és 32 °C közötti környezeti hőmérsékleten való használatra tervezték.”
- Szubtrópusi övi (ST): „Ezt a hűtőkészüléket 16 °C és 38 °C közötti környezeti hőmérsékleten való használatra tervezték.”
- Trópusi övi (T): „Ezt a hűtőkészüléket 16 °C és 43 °C közötti környezeti hőmérsékleten való használatra tervezték.”

PÓTALKATRÉSZEK ELÉRHETŐSÉGE

termosztátok, hőmérséklet-érzékelők, nyomtatott áramköri kártyák és fényforrások egy modell utolsó darabjának forgalomba hozatalát követően legalább hét évig;

ajtónyitó fogók, ajtózsanérok, tálcák és kosarak egy modell utolsó darabjának forgalomba hozatalát követően legalább hét évig, továbbá ajtótomítések egy modell utolsó darabjának forgalomba hozatalát követően legalább 10 évig;

GARANCIA

A minimális garancia: az EU tagállamaiban 2 év, Törökországban 3 év, az Egyesült Királyságban 1 év, Oroszországban 1 év, Svédországban 3 év, Szerbiában 2 év, Norvégiában 5 év, Marokkóban 1 év Marokkó, Algériában 6 hónap, Tunézia esetén pedig nincs előírva garanciavállalási kötelezettség.

TECHNIKAI SEGÍTSÉGNYÚJTÁS

A technikai segítségnyújtáshoz látogasson el weboldalunkra: <https://corporate.haier-europe.com/en/>.

A „weboldal” részben válassza ki a termék márkáját és az országot. Átírányítanak az adott weboldalra, ahol megtalálhatja a telefonszámot és az űrlapot a technikai segítségnyújtáshoz

A termékkel kapcsolatos további információkért kérjük, keresse fel a <https://eprel.ec.europa.eu/> webhelyet, vagy olvassa be a QR-t a készülékhez mellékelt energiacímknén.

NL

Voor wijnbewaarkasten: “Dit apparaat is uitsluitend bedoeld voor het bewaren van wijn”

Voor een vrijstaand apparaat: “Dit koelapparaat is niet bedoeld om te worden gebruikt als inbouwapparaat”

Voor apparaten zonder 4-sterrencompartiment: “dit koelapparaat is niet geschikt voor het invriezen van levensmiddelen”

VOEDSELOPSLAG

Positioneer verschillende voedingsmiddelen in verschillende compartimenten volgens onderstaande tabel

Koelkastvakken	Type voeding
Deur of balkons van koelkastcompartiment	<ul style="list-style-type: none">• Voedingsmiddelen met natuurlijke conserveringsmiddelen, zoals jam,sappen, dranken, specerijen.• Bewaar geen bederfelijk voedsel.
Frissere lade (saladelade)	<ul style="list-style-type: none">• Fruit, kruiden en groenten moeten apart in de crisperbak worden geplaatst.• Bewaar bananen, uien, aardappelen en knoflook niet in de koelkast.
Koelkast- midden	<ul style="list-style-type: none">• Zuivelproducten, eieren
Koelkast- bovenkant	<ul style="list-style-type: none">• Voedingsmiddelen die niet gekookt hoeven te worden, zoals kant-en-klare voedingsmiddelen, vleeswaren, restjes.
Vrieslade (s)/ lade	<ul style="list-style-type: none">• Voedingsmiddelen voor langdurige opslag.• Onderste lade voor rauw vlees, gevogelte, vis.• Middelste lade voor firozen groenten, chips.• Bovenste lade voor ijs, bevroren fruit, bevroren gebakken goederen.

- Geadviseerd wordt om de temperatuur in het koelvak in te stellen op 4°C en, indien mogelijk, in het vriesvak op -18°C.
- Voor de meeste levensmiddelen categorieën wordt de langste bewaartijd in het koelvak bereikt bij koudere temperaturen. Aangezien sommige producten (zoals verse groenten en fruit) door koudere temperaturen beschadigd kunnen worden, wordt geadviseerd ze in de crisperlades te bewaren, indien aanwezig. Indien niet aanwezig, handhaaf dan een gemiddelde instelling van de thermostaat.
- Raadpleeg voor diepvriesproducten de bewaartijd die op de verpakking van het voedingsmiddel vermeld staat. Deze bewaartijd wordt bereikt wanneer de instelling in overeenstemming is met de referentietemperaturen van het vriesvak (één ster -6°C, twee sterren -12°C, drie sterren -18°C).

POSITIONERING

Installeer dit apparaat op een plaats waar de omgevingstemperatuur overeenkomt met de klimaatklasse die vermeld staat op het typeplaatje van het apparaat:

- Uitgebreid gematigd (SN): “dit koelapparaat is bedoeld voor gebruik bij omgevingstemperaturen van 10 °C tot 32 °C”
- Gematigd (N): “dit koelapparaat is bedoeld voor gebruik bij omgevingstemperaturen van 16 °C tot 32 °C”
- Subtropisch (ST): “dit koelapparaat is bedoeld voor gebruik bij omgevingstemperaturen van 16 °C tot 38 °C
- Tropisch (T): “dit koelapparaat is bedoeld voor gebruik bij omgevingstemperaturen van 16 °C tot 43 °C”

BESCHIKBAARHEID VAN RESERVEONDERDELEN

Thermostaten, temperatuursensoren, printplaten en lichtbronnen, voor een minimumperiode van zeven jaar nadat het laatste exemplaar van het model op de markt is gebracht;
deurklinken, deurscharnieren, bladen en manden voor een minimumperiode van zeven jaar en deurafdichtingen voor een minimumperiode van tien jaar, nadat het laatste exemplaar van het model op de markt is gebracht;

GARANTIE

Minimumgarantie is: 2 jaar voor EU-landen, 3 jaar voor Turkije, 1 jaar voor het Verenigd Koninkrijk, 1 jaar voor Rusland, 3 jaar voor Zweden, 2 jaar voor Servië, 5 jaar voor Noorwegen, 1 jaar voor Marokko, 6 maanden voor Algerije, Tunesië geen wettelijke garantie vereist.

TECHNISCHE ASSISTENTIE

Ga naar onze website om contact op te nemen met de technische ondersteuning:

<https://corporate.haier-europe.com/en/> .Kies onder de sectie "website" het merk van uw product en uw land. U wordt doorgestuurd naar de specifieke website waar u het telefoonnummer en formulier kunt vinden om contact op te nemen met de technische assistentie

Voor meer informatie over het product, raadpleeg <https://eprel.ec.europa.eu/> of scan de QR-code op het energielabel dat bij het apparaat is geleverd

PL

W przypadku urządzeń do przechowywania wina: „Urządzenie przeznaczone wyłącznie do przechowywania wina”

W przypadku urządzenia wolnostojącego zamieszcza się ostrzeżenie: „To urządzenie chłodnicze nie jest przeznaczone do użytku jako urządzenie do zabudowy.”

W przypadku urządzeń bez komory czterogwiazdkowej: „To urządzenie chłodnicze nie jest odpowiednie na potrzeby zamrażania środków spożywczych.”

MAGAZYN ŻYWNOŚCI

Umieścić żywność w różnych komorach, zgodnie z informacjami w poniższej tabeli

Komory chłodziarki	Rodzaj żywności
Drzwiczki lub półki na drzwiczkach komory lodówki	<ul style="list-style-type: none">• Żywność zawierająca konserwanty naturalne, na przykład dżemy, soki, napoje, przyprawy.• Nie przechowywać żywności łatwo psującej się.
Szuflada na owoce i warzywa (szuflada na surówki)	<ul style="list-style-type: none">• Owoce, zioła i warzywa należy umieścić osobno w szufladzie na owoce i warzywa.• Nie przechowywać w chłodziarce bananów, cebuli, ziemniaków ani czosnku.
Środkowa półka lodówki	<ul style="list-style-type: none">• Produkty mleczne, jaja
Górna półka lodówki	<ul style="list-style-type: none">• Żywność niewymagająca gotowania, na przykład dania gotowe, wędliny, pozostałości.
Szuflady/tacka zamrażarki	<ul style="list-style-type: none">• Żywność do długotrwałego przechowywania• Dolna szuflada na surowe mięso, drób, ryby.• Środkowa szuflada na mrożone warzywa i frytki.• Górna tacka na lody, mrożone owoce, mrożone wypieki.

- Zaleca się ustawienie temperatury w komorze chłodziarki na 4°C oraz, jeśli to możliwe, na -18°C w komorze zamrażarki.
- W przypadku większości rodzajów żywności najdłuższy czas przechowywania w komorze chłodziarki jest osiągnięty przy niższych temperaturach. Ponieważ niektóre specyficzne produkty (takie jak świeże owoce i warzywa) w przypadku mniejszych temperatur mogą się zepsuć, zaleca się przechowywanie ich w szufladach, o ile są obecne. Jeśli ich nie przewidziano, należy pozostawić średnie ustawienie termostatu.
- W przypadku żywności mrożonej należy zapoznać się z czasem przechowywania podanym na opakowaniu żywności. Czas przechowywania jest osiągnięty zawsze, gdy ustawienie uwzględni temperaturę odniesienia komory (komora z jedną gwiazdką -6°C, z dwoma gwiazdkami -12°C, z trzema gwiazdkami -18°C)

POZYCJONOWANIE

Urządzenie należy zainstalować w miejscu, w którym temperatura otoczenia odpowiada klasie klimatycznej wskazanej na tabliczce znamionowej urządzenia:

- Rozszerzona umiarkowana (SN): dodaje się ostrzeżenie: „Urządzenie chłodnicze jest przeznaczone do użytku w temperaturze otoczenia mieszczącej się w zakresie od 10 °C do 32 °C”
- Umiarkowana: dodaje się ostrzeżenie (N): „Urządzenie chłodnicze jest przeznaczone do użytku w temperaturze otoczenia mieszczącej się w zakresie od 16 °C do 32 °C”
- Subtropikalna: dodaje się ostrzeżenie (ST): „Urządzenie chłodnicze jest przeznaczone do użytku w temperaturze otoczenia mieszczącej się w zakresie od 16 °C do 38 °C”
- Tropikalna: dodaje się ostrzeżenie (T): „Urządzenie chłodnicze jest przeznaczone do użytku w temperaturze otoczenia mieszczącej się w zakresie od 16 °C do 43 °C”

DOSTĘPNOŚĆ CZĘŚCI ZAMIENNYCH

Termostaty, czujniki temperatury, płytki obwodów drukowanych przez okres co najmniej siedmiu lat od wprowadzenia do obrotu ostatniego egzemplarza danego modelu
klamki, zawiasy do drzwi, tace i koszyki przez okres co najmniej siedmiu lat oraz uszczelki drzwiowe przez okres co najmniej 10 lat od wprowadzenia do obrotu ostatniego egzemplarza danego modelu

GWARANCJI

Minimalny okres gwarancji: Kraje UE – 2 lata, Turcja – 3 lata, Wielka Brytania – rok, Rosja – rok, Szwecja – 3 lata, Serbia – 2 lata, Norwegia – 5 lat, Maroko – rok, Algieria – 6 miesięcy, Tunezja – gwarancja prawna nie jest wymagana

POMOC TECHNICZNA

Aby skontaktować się z pomocą techniczną, odwiedź naszą stronę internetową:

<https://corporate.haier-europe.com/en/> . W sekcji „website” wybierz markę swojego produktu i swój kraj. Zostaniesz przekierowany na konkretną stronę internetową, na której znajdziesz numer telefonu i formularz do kontaktu z pomocą techniczną

Więcej informacji na temat produktu można znaleźć na stronie <https://eprel.ec.europa.eu/> lub zeskanować QR na etykiecie energetycznej dostarczonej z urządzeniem

PT

No caso dos aparelhos de armazenagem de vinhos: «Este aparelho destina-se exclusivamente à armazenagem de vinhos»

No caso dos aparelhos de instalação livre: «Este aparelho de refrigeração não se destina a ser utilizado como aparelho encastrável»

No caso dos aparelhos sem compartimento de quatro estrelas: «Este aparelho de refrigeração não é adequado para congelar géneros alimentícios»

ARMAZENAMENTO DE COMIDA

Posicione alimentos diferentes em compartimentos diferentes de acordo com a tabela abaixo

Compartimentos do frigorífico	Tipo de alimento
Porta ou prateleiras do compartimento do frigorífico	<ul style="list-style-type: none">Alimentos com conservantes naturais, como compotas, sumos, bebidas, condimentos.Não armazene alimentos perecíveis.
Gaveta dos frescos (gaveta de salada)	<ul style="list-style-type: none">Frutas, ervas e legumes devem ser colocados separadamente no caixote do lixo.Não guarde bananas, cebolas, batatas e alho no frigorífico.
Prateleira do frigorífico - meio	<ul style="list-style-type: none">Produtos lácteos, ovos
Prateleira do frigorífico - parte superior	<ul style="list-style-type: none">Alimentos que não precisam ser cozinhados, como alimentos prontos para consumo, carnes de deli, sobras.
Gaveta (s)/ bandeja do congelador	<ul style="list-style-type: none">Alimentos para armazenamento a longo prazo.Gaveta de baixo para carne crua, aves, peixe.Gaveta do meio para legumes congelados, batatas fritas.Bandeja superior para gelado, frutas congeladas, produtos de panificação congelados.

- Sugere-se definir a temperatura para 4 °C no compartimento do frigorífico e, se possível, para -18 °C no compartimento do congelador.
- Para a maioria das categorias de alimentos, o maior tempo de armazenamento no compartimento do frigorífico é conseguido com temperaturas mais frias. Uma vez que alguns produtos específicos (como frutas e legumes frescos) podem ser danificados com temperaturas mais frias, sugere-se mantê-los sempre nas gavetas dos frescos. Se não estiver presente, mantenha uma configuração média do termóstato.
- Para alimentos congelados, consulte o período de armazenamento indicado na embalagem do alimento. Este período de armazenamento é alcançado sempre que a configuração respeita as temperaturas de referência do compartimento (uma estrela -6 °C, duas estrelas -12 °C, três estrelas -18 °C).

POSICIONAMENTO

Instale este eletrodoméstico no local onde a temperatura ambiente corresponda à classe de temperatura indicada na chapa de características do eletrodoméstico:

- Temperada alargada (SN): «Este aparelho de refrigeração destina-se a ser utilizado a temperaturas ambientes compreendidas entre 10 °C e 32 °C»
- Temperada (N): «Este aparelho de refrigeração destina-se a ser utilizado a temperaturas ambientes compreendidas entre 16 °C e 32 °C»
- Subtropical (ST): «Este aparelho de refrigeração destina-se a ser utilizado a temperaturas ambientes compreendidas entre 16 °C e 38 °C»
- Tropical (T): «Este aparelho de refrigeração destina-se a ser utilizado a temperaturas ambientes compreendidas entre 16 °C e 43 °C»

DISPONIBILIDADE DE PEÇAS DE REPOSIÇÃO

Termôstatos, sensores de temperatura, placas de circuito impresso e fontes de luz, por um período mínimo de sete anos após a colocação no mercado da última unidade do modelo em causa; pegas de porta, dobradiças de porta, tabuleiros e cestos por um período mínimo de sete anos e vedantes de porta por um período mínimo de dez anos, após a colocação no mercado da última unidade do modelo em causa

GARANTIA

A garantia mínima é: 2 anos para os países da UE, 3 anos para a Turquia, 1 ano para o Reino Unido, 1 ano para a Rússia, 3 anos para a Suécia, 2 anos para a Sérvia, 5 anos para a Noruega, 1 ano para Marrocos, 6 meses para a Argélia, Tunísia nenhuma garantia legal necessária.”

ASSISTÊNCIA TÉCNICA

Para entrar em contato com a assistência técnica, visite nosso site: <https://corporate.haier-europe.com/en/> . Na seção “website”, escolha a marca do seu produto e o seu país. Você será redirecionado para o site específico onde poderá encontrar o número de telefone e formulário para entrar em contato com a assistência técnica

Para mais informações sobre o produto, consulte <https://eprel.ec.europa.eu/> ou digitalize o QR na etiqueta de energia fornecida com o aparelho

RO

În ceea ce privește aparatele pentru depozitarea vinului: „acest aparat este destinat a fi utilizat exclusiv la depozitarea vinului”

În ceea ce privește un aparat frigorific de sine-stătător: „acest aparat frigorific nu este destinat a fi utilizat ca aparat încorporat”

În ceea ce privește aparatele fără compartiment cu 4 stele: „acest aparat frigorific nu este adecvat pentru congelarea produselor alimentare”

DEPOZITAREA ALIMENTELOR

Poziționați alimente diferite în compartimente diferite, conform tabelului de mai jos

Compartimentele frigiderului	Tipul de aliment
Compartimentele ușii sau ale suporturilor frigiderului	<ul style="list-style-type: none">Alimente cu conservanți naturali, cum ar fi gemuri, sucuri, băuturi, condimente.Nu depozitați alimente perisabile.
Sertar de legume (sertar pentru salată)	<ul style="list-style-type: none">Fructele, ierburile și legumele trebuie așezate separat în sertarul de legume.Nu păstrați banane, ceapă, cartofi și usturoi în frigider.
Raftul din mijloc al frigiderului	<ul style="list-style-type: none">Produse lactate, ouă
Raftul superior al frigiderului	<ul style="list-style-type: none">Alimente care nu necesită gătire, cum ar fi alimentele gata pentru consum, mezeluri, resturi de mâncare.
Sertarul (sertarele)/tava congelatorului	<ul style="list-style-type: none">Alimente ce pot fi depozitate pe termen lung.Sertarul de jos este pentru carne crudă, carne de pasăre, pește.Sertarul din mijloc este pentru legume congelate, gheață.Tavă superioară este pentru înghețată, fructe congelate, produse de patiserie congelate.

- Se recomandă setarea temperaturii la 4 °C în compartimentul frigiderului și, dacă este posibil, la -18 °C în compartimentul congelatorului.
- Pentru majoritatea categoriilor de alimente, cel mai lung timp de păstrare în compartimentul frigiderului se poate atinge cu ajutorul temperaturilor mai scăzute. Deoarece anumite produse specifice (cum ar fi fructele și legumele proaspete) pot fi afectate la temperaturi mai scăzute, se recomandă să le păstrați în sertarele pentru legume, în cazul în care acestea sunt prezente. Dacă acestea nu sunt prezente, mențineți o setare medie a termostatului.
- Pentru alimentele congelate, consultați timpul de păstrare indicat pe ambalajul alimentelor. Acest timp de păstrare este atins ori de câte ori setarea respectă temperaturile de referință ale compartimentului (o stea -6 °C, două stele -12 °C, trei stele -18 °C).

POZIȚIONARE

Instalați aparatul într-un loc în care temperatura ambiantă corespunde clasei climatice indicate pe plăcuța tehnică a aparatului:

- Temperată extinsă (SN): „acest aparat frigorific este destinat a fi utilizat la temperaturi ambiante cuprinse între 10 °C și 32 °C”
- Temperată (N): „acest aparat frigorific este destinat a fi utilizat la temperaturi ambiante cuprinse între 16 °C și 32 °C”
- Subtropicală (ST): „acest aparat frigorific este destinat a fi utilizat la temperaturi ambiante cuprinse între 16 °C și 38 °C”
- Tropicală (T): „acest aparat frigorific este destinat a fi utilizat la temperaturi ambiante cuprinse între 16 °C și 43 °C”

DISPONIBILITATEA PIETELOR DE REZUMAT

Termostate, senzori de temperatură, plăci de circuite imprimare și surse de lumină pe o perioadă de șapte ani de la introducerea pe piață a ultimei unități din model;
mânere de ușă, balamale de ușă, tăvi și coșuri pe o perioadă minimă de șapte ani și garnituri de ușă pe o perioadă minimă de 10 ani de la introducerea pe piață a ultimei unități din model;

GARANȚIA

Garanția minimă este de: doi ani pentru țările din UE, trei ani pentru Turcia, un an pentru Regatul Unit, un an pentru Rusia, trei ani pentru Suedia, doi ani pentru Serbia, cinci ani pentru Norvegia, un an pentru Maroc, șase luni pentru Algeria, iar pentru Tunisia nu este necesară nicio garanție legală.

ASISTENȚĂ TEHNICĂ

Pentru a contacta asistența tehnică, vizitați site-ul nostru web: <https://corporate.haier-europe.com/en/> . În secțiunea „website”, alegeți marca produsului dvs. și țara dvs. Veți fi redirecționat către site-ul web specific, unde puteți găsi numărul de telefon și formularul pentru a contacta asistența tehnică

Pentru informații suplimentare despre produs, vă rugăm să consultați <https://eprel.ec.europa.eu/> sau să scanați codul QR de pe eticheta energetică furnizată împreună cu aparatul.

SK

V prípade spotrebičov na uchovávanie vína: „tento spotrebič je určený výlučne na uchovávanie vína“.

V prípade voľne stojaceho spotrebiča: „tento chladiaci spotrebič nie je určený na použitie ako vstavaný spotrebič“

V prípade spotrebičov bez štvorhviezdičkového oddelenia: „tento chladiaci spotrebič nie je vhodný na mrazenie potravín“

SKLADOVANIE POTRAVÍN

Rôzne potraviny umiestnite do rôznych oddelení podľa nasledujúcej tabuľky

Oddelenia chladničky	Druh potraviny
Dvere alebo bočné police chladničky	<ul style="list-style-type: none">• Potraviny s prírodnými konzervačnými látkami, ako sú džemy, džúsy, nápoje, ochucovadlá.• Neuchovávajte potraviny podliehajúce skaze.
Zásuvka na zeleninu a ovocie (zásuvka na šalát)	<ul style="list-style-type: none">• Ovocie, bylinky a zelenina by sa mali umiestniť samostatne do nádoby na ovocie a zeleninu.• Neuchovávajte banány, cibuľu, zemiaky a cesnak v chladničke.
Políčka chladničky – stredná	<ul style="list-style-type: none">• Mliečne výrobky, vajcia
Polica chladničky – horná	<ul style="list-style-type: none">• Potraviny, ktoré nepotrebujú varenie, ako sú potraviny na priamu spotrebu, delikatesy, zvyšky pokrmov
Zásuvka(-y) mrazničky/polica	<ul style="list-style-type: none">• Potraviny na dlhodobé skladovanie.• Spodná zásuvka na surové mäso, hydinu, ryby.• Stredná zásuvka na mrazenú zeleninu, hranolky.• Vrechná polica na zmrzlinu, mrazené ovocie, mrazené pečivo.

- V chladničke sa odporúča nastaviť teplotu na 4 °C a v mraziacej priehradke, ak je to možné, na -18 °C.
- Pre väčšinu kategórií potravín sa najdlhšia doba skladovania v chladničke dosahuje pri chladnejších teplotách. Keďže sa niektoré konkrétne výrobky (ako čerstvé ovocie a zelenina), ak sú prítomné, môžu poškodiť pri chladnejších teplotách, odporúča sa uchovávať ich v zásuvkách. Ak nie sú prítomné, udržiavajte priemerné nastavenie termostatu.
- Pokiaľ ide o mrazené potraviny, pozrite si čas skladovania uvedený na obale potravín. Tento čas skladovania sa dosiahne vždy, keď nastavenie rešpektuje referenčné teploty priehradky (jednohviezdičková -6 °C, dvojhviezdičková -12 °C, trojhviezdičková -18 °C).

POLOHOVANIE

Tento spotrebič inštalujte na mieste, kde teplota okolia zodpovedá klimatickej triede uvedenej na štítku spotrebiča. V prípade chladiacich spotrebičov s klimatickou triedou:

- Rozšírená mierna (SN): „tento chladiaci spotrebič je určený na používanie pri teplote okolia od 10 °C do 32 °C“
- Mierna (N): „tento chladiaci spotrebič je určený na používanie pri teplote okolia od 16 °C do 32 °C“
- Subtropická (ST): „tento chladiaci spotrebič je určený na používanie pri teplote okolia od 16 °C do 38 °C“
- Tropicá (T): „tento chladiaci spotrebič je určený na používanie pri teplote okolia od 16 °C do 43 °C“

DOSTUPNOSŤ NÁHRADNÝCH DIELOV

Termostaty, snímače teploty, dosky plošných spojov a svetelné zdroje, aspoň počas siedmich rokov od uvedenia posledného kusu daného modelu na trh
rúčky a závesy dverí, poličky a košíky aspoň počas siedmich rokov a tesnenia dverí aspoň počas 10 rokov od uvedenia posledného kusu daného modelu na trh;

ZÁRUKA

Minimálna záruka je: 2 roky pre krajiny EÚ, 3 roky pre Turecko, 1 rok pre Spojené kráľovstvo, 1 rok pre Rusko, 3 roky pre Švédsko, 2 roky pre Srbsko, 5 rokov pre Nórsko, 1 rok pre Maroko, 6 mesiacov pre Alžírsko, Tunisko nevyžaduje žiadnu právnu záruku.

TECHNICKÁ POMOC

Ak chcete kontaktovať technickú pomoc, navštívte našu webovú stránku: <https://corporate.haier-europe.com/en/>. V sekcii „webová stránka“ vyberte značku vášho produktu a vašu krajinu. Budete presmerovaní na konkrétnu webovú stránku, kde nájdete telefónne číslo a formulár na kontaktovanie technickej pomoci

Ďalšie informácie o produkte nájdete na <https://eprel.ec.europa.eu/> alebo naskenujte QR na energetickom štítku dodávanom so spotrebičom.

SL

Za aparate za shranjevanje vina: „ta aparat se uporablja izključno za shranjevanje vina.“

Za prostostoječi aparat: „ta hladilni aparat ni namenjen za uporabo kot vgradni aparat“

Za aparate brez predelka s štirimi zvezdicami: „ta hladilni aparat ni primeren za zamrzovanje živil.“

SHRANJEVANJE HRANE

Postavite različna živila v različne predelke v skladu s spodnjo tabelo

Hladilni predelki	Vrsta živil
Vrata ali police hladilnika	<ul style="list-style-type: none">Živila z naravnimi konzervansi, kot so marmelade, sokovi, pijače, začimbe.Ne shranjujte pokvarljivih živil.
Predal za ohranjanje svežine (predal za solate)	<ul style="list-style-type: none">Sadje, zelišča in zelenjavo je treba ločeno postaviti v posodo za ohranjanje svežine.V hladilniku ne shranjujte banan, čebule, krompirja in česna.
Hladilna polica – srednja	<ul style="list-style-type: none">Mlečni izdelki, jajca
Hladilna polica – zgornja	<ul style="list-style-type: none">Živila, ki jih ni treba kuhati, kot so živila, pripravljena za uživanje, delikatesne mesnine, ostanki.
Predal (-i)/pladenj zamrzovalnika	<ul style="list-style-type: none">Živila za dolgoročno shranjevanje.Spodnji predal za surovo meso, perutnino, ribe.Srednji predal za zelenjavo, čips.Zgornji pladenj za sladoled, zamrznjeno sadje, zamrznjeno pecivo.

- Priporočljivo je, da v hladilnem predelku nastavite temperaturo na 4 °C in, če je mogoče, na -18 °C v zamrzovalnem predelku.
- Za večino kategorij živil je najdaljši čas shranjevanja v hladilniku dosežen pri hladnejših temperaturah. Ker se nekateri posebni proizvodi (kot sveže sadje in zelenjava) lahko poškodujejo pri hladnejših temperaturah, je priporočljivo, da jih hranite v predalih za zelenjavo, če so prisotni. Če ti predali niso prisotni, vzdržujte povprečno nastavitve termostata.
- Za zamrznjeno hrano glejte čas shranjevanja, označen na embalaži živila. Ta čas shranjevanja se doseže, kadar je nastavev v skladu z referenčnimi temperaturami predelka (ena zvezdica -6 °C, dve zvezdici -12 °C, tri zvezdice -18 °C).

POZICIONIRANJE

Napravo namestite na mesto, kjer temperatura okolice ustreza klimatskemu razredu, ki je naveden na tipski ploščici naprave:

- Razširjeni zmerni (SN): „ta hladilni aparat je namenjen za uporabo pri temperaturah okolice od 10 °C do 32 °C“
- Zmerni (N): „ta hladilni aparat je namenjen za uporabo pri temperaturah okolice od 16 °C do 32 °C“
- Subtropski (ST) „ta hladilni aparat je namenjen za uporabo pri temperaturah okolice od 16 °C do 38 °C“
- Tropski (T) „ta hladilni aparat je namenjen za uporabo pri temperaturah okolice od 16 °C do 43 °C“

RAZPOLOŽLJIVOST REZERVNIH DELOV

Termostate, temperaturna tipala, plošče tiskanega vezja in svetlobne vire za obdobje najmanj sedem let po tem, ko je bila dana na trg zadnja enota modela;
kljuge in tečajje vrat, pladnje in košare za najmanj sedem let po tem, ko je bila dana na trg zadnja enota modela, tesnila vrat pa za najmanj deset let po tem;

JAMSTVO

Minimalno jamstvo velja: 2 leti za države EU, 3 leta za Turčijo, 1 leto za Združeno kraljestvo, 1 leto za Rusijo, 3 leta za Švedsko, 2 leti za Srbijo, 5 let za Norveško, 1 leto za Maroko in 6 mesecev za Alžirijo; za Tunizijo pravna garancija ni potrebna.

TEHNIČNA POMOČ

Če želite stopiti v stik s tehnično pomočjo, obiščite našo spletno stran: <https://corporate.haier-europe.com/en/> . V razdelku »spletno mesto« izberite blagovno znamko izdelka in državo.

Preusmerjeni boste na določeno spletno mesto, kjer boste našli telefonsko številko in obrazec za stik s tehnično pomočjo

Za nadaljnje informacije o izdelku glejte <https://eprel.cc.europa.eu/> ali skenirajte QR na energijski nalepki, priloženi napravi

FI

Viinikaappien osalta: ”Tämä laite on tarkoitettu ainoastaan viinin säilyttämiseen”

Vapaasti seisovan laitteen osalta: ”Tätä kylmäsäilytyslaitetta ei ole tarkoitettu käytettäväksi sisäänrakennettuna laitteena”

Sellaisten laitteiden osalta, joissa ei ole neljän tähden osastoa: ”Tämä kylmäsäilytyslaite ei sovellu elintarvikkeiden pakastamiseen”

RUOKAVARASTO

Sijoita eri ruoka eri osastoihin taulukon alapuolelle

Jääkaappiosasto	Ruokalaji
Jääkaappiosaston ovi tai parvekkeet	<ul style="list-style-type: none">• Luonnollisia säilöntäaineita sisältävät ruoat, kuten hillot, mehut, juomat, mausteet.• Älä säilytä pilaantuvia elintarvikkeita
Crisper-laatikot (salaattilaatikko)	<ul style="list-style-type: none">• Hedelmät, yrtit ja vihannekset tulee sijoittaa erikseen terävämpään astiaan• Älä säilytä banaaneja, sipulia, perunoita, valkosipulia jääkaapissa
Jääkaapin hylly - keskellä	<ul style="list-style-type: none">• Meijerituotteet, munat
Jääkaapin hylly - yläosa	<ul style="list-style-type: none">• Ruoat, jotka eivät tarvitse sokerointia, kuten valmisruoat, deli-liha, jäännökset.
Pakastimen laatikko (t) / tarjotin	<ul style="list-style-type: none">• Ruoat pitkäaikaiseen säilytykseen• Pohjalaatikko raakametsälle, siipikarjalle, kalalle• Keskilokero pakastetuille vihanneksille, siruille.• Yläpelti jäätelöä, pakastettuja hedelmiä, pakastettuja leivonnaisia varten.

- Suositellaan asettamaan lämpötilaksi 4 °C jääkaappiosastolle ja mahdollisuuksien mukaan -18 °C pakastinosastolle.
- Useimmissa elintarvikeryhmissä pisin säilytysaika jääkaapissa saavutetaan kylmemmillä lämpötiloilla. Koska tietyt tuotteet (kuten tuoreet hedelmät ja vihannekset) voivat vahingoittua kylmissä lämpötiloissa, suositellaan säilyttämään ne vihannekselaatikossa aina, mikäli se on saatavilla. Jos se ei ole saatavilla, aseta termostaatti keskiasetukseen.
- Katso pakastettujen elintarvikkeiden säilytysaika niiden pakkauksesta. Kyseinen säilytysaika saavutetaan, mikäli asetus noudattaa osaston viitelämpötiloja (yksi tähti - 6 °C, kaksi tähteä -12 °C, kolme tähteä -18 °C).

PAIKANNUS

Asenna laite paikkaan, jossa ympäristön lämpötila vastaa laitteen tyyppikilvessä ilmoitettua ilmastoluokkaa:

- Laajennettu lauhkea (SN): ”Tämä kylmäsäilytyslaite on tarkoitettu käytettäväksi 10–32 °C:n ympäristölämpötiloissa”
- Lauhkea (N): ”Tämä kylmäsäilytyslaite on tarkoitettu käytettäväksi 16–32 °C:n ympäristölämpötiloissa”
- Subtrooppinen (ST): ”Tämä kylmäsäilytyslaite on tarkoitettu käytettäväksi 16–38 °C:n ympäristölämpötiloissa”
- Trooppinen (T): ”Tämä kylmäsäilytyslaite on tarkoitettu käytettäväksi 16–43 °C:n ympäristölämpötiloissa”

VARAOSIEN SAATAVUUS

Termostaattit, lämpötila-anturit, painetut piirilevyt ja valonlähteet vähintään seitsemän vuoden ajan siitä, kun viimeinen mallia edustava laite on saatettu markkinoille

Ovenkahvat, ovien saranat sekä hyllyt ja korit vähintään seitsemän vuoden ajan ja ovitiivisteet vähintään 10 vuoden ajan siitä, kun viimeinen mallia edustava laite on saatettu markkinoille;

TAKUU

Vähimmäistakuu on: 2 vuotta EU-maille, 3 vuotta Turkille, 1 vuosi Yhdistyneelle kuningaskunnalle, 1 vuosi Venäjälle, 3 vuosi Ruotsille, 2 vuotta Serbialle, 5 vuotta Norjalle, 1 vuosi Marokolle, 1 vuosi Algerialle, 6 vuotta Tunisiaa ei vaadita laillista takuuta.

TEKNINEN TUKI

Ota yhteyttä tekniseen tukeen käymällä verkkosivustollamme: <https://corporate.haier-europe.com/en/> . Valitse "verkkosivusto" -osiossa tuotemerkki ja maasi. Sinut ohjataan tietylle verkkosivustolle, josta löydät puhelinnumeron ja lomakkeen teknisen tuen ottamiseksi yhteyttä

Lisätietoja tuotteesta on osoitteessa <https://eprel.ec.europa.eu/> tai skannaa QR laitteen mukana toimitetulla energiamerkinnällä

SV

För vinkylskåp: ”Denna apparat är avsedd att uteslutande användas för förvaring av vin.”

För fristående kyl-/frysprodukter: ”Denna kyl-/frysprodukt är inte avsedd att användas som en inbyggd produkt.”

För produkter utan något fyrstjärnigt fack: ”Denna kyl-/frysprodukt är inte lämplig för infrysning av livsmedel.”

MAT FÖRRÅD

Placera olika livsmedel i olika fack enligt nedanstående tabell

Kylskåp	Typ av mat
Dörr eller balkonger i kylskåpet	<ul style="list-style-type: none">• Livsmedel med naturliga konserveringsmedel, såsom sylt, juice, drycker, kryddor.• Förvara inte lättfördärliga livsmedel
Crisper lådor (salladslåda)	<ul style="list-style-type: none">• Frukt, örter och grönsaker ska placeras separat i skarpkärlet• Förvara inte bananer, lök, potatis, vitlök i kylan
Kylhylla - mitten	<ul style="list-style-type: none">• Mejeriprodukter, ägg
Kylhylla - topp	<ul style="list-style-type: none">• Mat som inte behöver samlas, såsom färdigmat, delikatesser, matrester.
Fryslådor / -fack	<ul style="list-style-type: none">• Livsmedel för långvarig förvaring• Bottenlåda för rå möte, fjäderfä, fisk• Mittlåda för frysta grönsaker, chips.• Toppbricka för glass, frusen frukt, frysta bakverk.

- Det rekommenderas att temperaturen ställs in på 4 °C i kylfacket och, om möjligt, på -18 °C i frysfacket.
- För de flesta livsmedelskategorier uppnås längst förvaringstid i kylfacket vid kallare temperaturer. Eftersom vissa produkter (som färsk frukt och färska grönsaker) kan skadas vid kallare temperaturer, rekommenderas det att de förvaras i grönsaksfack, i förekommande fall. Om de inte finns, håll en medelinställning av termostaten.
- För fryst mat, se den förvaringstid som anges på matförpackningen. Denna förvaringstid uppnås när inställningen respekterar fackets referenstemperaturer (1-stjärnig -6 °C, 2-stjärnig -12 °C, 3-stjärnig -18 °C).

POSITIONERING

Installera apparaten på en plats där omgivningstemperaturen motsvarar den klimatklass som anges på apparatens typskylt:

- Utökad tempererad (SN): Texten ”Denna kyl-/frysprodukt är avsedd att användas vid omgivningstemperaturer mellan 10 °C och 32 °C.”
- Tempererad (N): Texten ”Denna kyl-/frysprodukt är avsedd att användas vid omgivningstemperaturer mellan 16 °C och 32 °C.”
- Subtropisk (ST): Texten ”Denna kyl-/frysprodukt är avsedd att användas vid omgivningstemperaturer mellan 16 °C och 38 °C.”
- Tropisk (T): Texten ”Denna kyl-/frysprodukt är avsedd att användas vid omgivningstemperaturer mellan 16 °C och 43 °C.”

TILLGÄNGLIGHET AV RESERVDELAR

Termostater, temperatursensorer, kretskort och ljuskällor, under minst sju år efter det att den sista modellen av modellen släppts ut på marknaden.

Dörrhandtag, dörrgångjärn, brickor och korgar under minst sju år och dörrpackningar under minst 10 år efter att den sista modellen av modellen har släppts ut på marknaden.

GARANTI

Minsta garanti är: 2 år för EU-länder, 3 år för Turkiet, 1 år för Storbritannien, 1 år för Ryssland, 3 år för Sverige, 2 år för Serbien, 5 år för Norge, 1 år för Marocko, 6 månader för Algeriet, Tunisien krävs ingen juridisk garanti.

TEKNISK HJÄLP

För att kontakta teknisk assistans, besök vår webbplats: <https://corporate.haier-europe.com/en/> .

Under avsnittet "webbplats" väljer du produktens varumärke och ditt land. Du kommer att omdirigeras till den specifika webbplatsen där du hittar telefonnummer och formulär för att kontakta teknisk assistans

Mer information om produkten finns på <https://eprel.ec.europa.eu/> eller skannar QR på energimärket som medföljer apparaten.

SL

ZA naprave brez predela s 4 zvezdicami: ta hladilna naprava ni primerna za zamrzovanje živil
ZA uporabo kot prostostoječa naprava: ta hladilnik ni namenjen uporabi kot vgradni aparat.
ZA vinske vitrine: ta aparat je namenjen izključno hrambi vina.

SHRANJEVANJE ŽIVIL

Različna živila namestite v različne predelke v skladu s spodnjo tabelo

Predel hladilnika	Vrsta živil
Predel vrat ali posodice na vratih hladilnika	<ul style="list-style-type: none">Hrana z naravnimi konzervansi, kot so marmelade, sokovi, pijače, začimbe.Ne shranjujte pokvarljive hrane
Predal za zelenjavo (predal za solato)	<ul style="list-style-type: none">Sadje, zelišča in zelenjavo dajte ločeno v predal za zelenjavoBanane, čebule, krompirja, česna ne shranjujte v hladilniku
Polica hladilnika – sredina	<ul style="list-style-type: none">Mlečni izdelki, jajca
Polica hladilnika – zgoraj	<ul style="list-style-type: none">Živila, ki jih ne kuhamo, na primer gotova hrana, mesni izdelki, ostanki.
Predal(i)/pladenj zamrzovalnika	<ul style="list-style-type: none">Živila za dolgoročno skladiščenjeSpodnji predal za surovo meso, perutnino, ribeSrednji predal za zamrznjeno zelenjavo, čips.Zgornji pladenj za sladoled, zamrznjeno sadje, zamrznjeno pecivo.

- Priporočljivo je, da v hladilniku nastavite temperaturo na 4°C, v zamrzovalniku pa, če je le mogoče, na -18°C.
- Za večino kategorij živil je najdaljši čas shranjevanja v hladilnem prostoru dosežen s hladnejšimi temperaturami. Ker se nekateri izdelki (kot je sveže sadje in zelenjava) lahko pri hladnejših temperaturah pokvarijo, je priporočljivo, da jih hranite v predalih za zelenjavo, če so na voljo. Če ste odsotni, nastavite termostat na povprečno.
- Pri zamrznjeni hrani glejte čas shranjevanja, napisan na embalaži živil. Ta čas shranjevanja se upošteva glede na referenčne temperature predela (ena zvezda -6 °C, dve zvezdi -12 °C, tri zvezde -18 °C).

MESTO POSTAVITVE

Aparat postavite na mesto, kjer temperatura okolice ustreza klimatskemu razredu, ki je naveden na tipski ploščici naprave:

- Razširjeno zmerno (SN): »ta hladilni aparat je namenjen uporabi pri sobni temperaturi od 10 °C do 32 °C«.
- Zmerno (N): »ta hladilni aparat je namenjen uporabi pri sobni temperaturi od 16 °C do 32 °C«.
- Subtropsko (ST): »ta hladilni aparat je namenjen uporabi pri sobni temperaturi od 16 °C do 38 °C«.
- Tropsko (T): »ta hladilni aparat je namenjen za uporabo pri sobni temperaturi od 16 °C do 43 °C«.

RAZPOLOŽLJIVOST NADOMESTNIH DELOV

»Termostati, temperaturni senzori, tiskana vezja in svetlobni viri so na voljo najmanj sedem let po tem, ko je bila v promet dana zadnja enota modela.

Ključavnice, tečaji vrat, pladnji in košare najmanj sedem let in tesnila vrat najmanj 10 let po tem, ko je bila v promet dana zadnja enota modela.«

GARANCIJA

Minimalno garancijsko obdobje je: 2 leti za države EU, 3 leta za Turčijo, 1 leto za Združeno kraljestvo, 1 leto za Rusijo, 3 leta za Švedsko, 2 leti za Srbijo, 5 let za Norveško, 1 leto za Maroko, 6 mesecev za Alžirijo, za Tunizijo pravna garancija ni potrebna.

TEHNIČNA POMOČ

Če želite stopiti v stik s tehnično pomočjo, obiščite naše spletno mesto: <https://corporate.haier-europe.com/en/>
V razdelku »spletno mesto« izberite blagovno znamko izdelka in državo. Preusmerjeni boste na določeno spletno mesto, kjer boste našli telefonsko številko in obrazec za stik s tehnično pomočjo

Za dodatne informacije o izdelku obiščite spletno mesto <https://eprel.ec.europa.eu/> ali optično preberite kodo QR na energijski nalepki, priloženi aparatu.