

Dell Display Manager för Windows

Version 2.3

Bruksanvisning





FÖRSIKTIGHETSANVISNING: En FÖRSIKTIGHETSANVISNING innebär risk för skada på maskinvara eller dataförlust om anvisningarna inte efterföljs.



ANMÄRKNING: En ANMÄRKNING innebär viktig information som hjälper dig att använda din dator på bästa sätt.

© 2022-2024 Dell Inc. eller dess dotterbolag. Med ensamrätt. Dell Technologies, Dell och övriga varumärken är varumärken som tillhör Dell Inc. eller dess dotterbolag. Övriga varumärken kan vara varumärken som tillhör sina respektive ägare.

2024 - 01

Rev. A03

Innehåll

Översikt	6
Systemkrav.....	6
Ladda ner och konfigurera DDM	7
Ladda ner DDM.....	7
Ansluta bildskärmen till din dator	7
Innan du kör DDM	8
Köra DDM	9
Menystartaren	9
Huvudmeny	19
Justera ljusstyrka och kontrast	21
Ställer in schemat för ljusstyrka och kontrast.....	23
Ställer in funktionen Automatisk för ljusstyrka och kontrast	24
Tilldela genvägstangenter	26
Hantera flera videoingångar	27
Konfigurering av PIP/PBP-läget	28
Tilldela genvägstangenter	30
Ställa in bildskärmens förvalsläge	32
Ändra färgförvalet automatiskt när ett specifikt program används	33
Färghantering	35



Justera ICC-profilen automatiskt baserat på färgförval	36
Justera färg automatiskt baserat på ICC-profil	36
Ändra ICC-/ICM-profilen i Windows	36
Justera bildskärmens visningsinställningar	37
USB-C-prioritering	38
Organisera fönster med Snabbarrangera	39
Arrangemang	39
Anpassat arrangemang	40
Enkelt minne	44
Inställningar	46
Använda Fäst programfönster	48
Konfigurera inställningarna för spel	51
Dolby Vision	53
Konfigurera USB KVM	54
Ändra USB KVM-konfiguration	57
Konfigurera Nätverks-KVM	61
Använda Nätverks-KVM	67
Klusteröversikt	70
Ställa in Nätverks-KVM-konfigurationen	75
Konfigurera inställningarna för ljud	78
Personanpassa inställningar	79
Ändra konfiguration för Menystartaren	79
Ändra konfiguration av genvägstangent för att köra DDM	81
Använda energisparfunktioner	82
Återställa bildskärmsinställningarna	83



Importera/Exportera programinställningar	84
Ytterligare inställningar	88
Hjälp	90
Felsökning.	91
Beskrivning av de olika tillstånden DDM kan befinna sig i.	91
Dell-bildskärmar som inte stöds av DDM	92
Det gick inte att hitta någon Dell-bildskärm som stöds.	92
Det går inte att ansluta till Nätverks-KVM	92
Nätverks-KVM byter till ett annat kluster	93
Kompatibilitet mellan program som är installerade i ditt operativsystem	93
Mer information om felsökning	93
Förbättra DDM	95
Uppdatera DDM-programvaran och bildskärmens fasta program	96
Uppdatera bildskärmens fasta program.	97



Översikt

Dell Display Manager (DDM) är ett program för Windows som används för att hantera en bildskärm eller grupp av bildskärmar.

DDM gör det möjligt att konfigurera bildskärmsinställningar, styra energiförbrukningsinställningar, organisera program med olika skärmarrangemang och andra funktioner på Dell-bildskärmar som stöds.

Efter att DDM har installerats körs det varje gång du startar om datorn. En ikon för snabb åtkomst är tillgänglig i aktivitetsfältet, med information om anslutna bildskärmar som är tillgängliga när du hovrar med markören över DDM-ikonen.

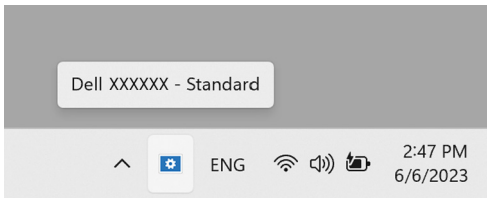

Systemkrav

DDM stöder följande x86-baserade Windows:

- Windows 10 byggnummer 17763 och senare
- Windows 11

 **ANMÄRKNING:** Vissa funktioner är maskinvaruberoende. Se bildskärmens bruksanvisning för information om vilka funktioner som är tillgängliga.

 **ANMÄRKNING:** Skärmbilder i detta dokument är endast avsedda i illustrerande syfte. Vissa funktioner kanske inte stöds av din bildskärm.



Ladda ner och konfigurera DDM

Ladda ner DDM

1. Bläddra efter din bildskärms modellnamn eller skriv in det på <https://www.dell.com/support>.
2. Ladda ner DDM för Windows från listan över nedladdningsbara filer och installera den på din dator.
Du kan även besöka <https://www.dell.com/support/ddm> och hämta programvaran från webbplatsen. Dells supportwebbplats känner av vilket operativsystem datorn har, och visar en länk för att hämta Dell Display Manager om du surfar från en dator med operativsystemet Windows. Alternativt kan du välja operativsystemet Windows från rullgardinslistan Operativsystem.

Ansluta bildskärmen till din dator

1. Anslut bildskärmen till din dator genom att följa stegen som anges i bildskärmens bruksanvisning.

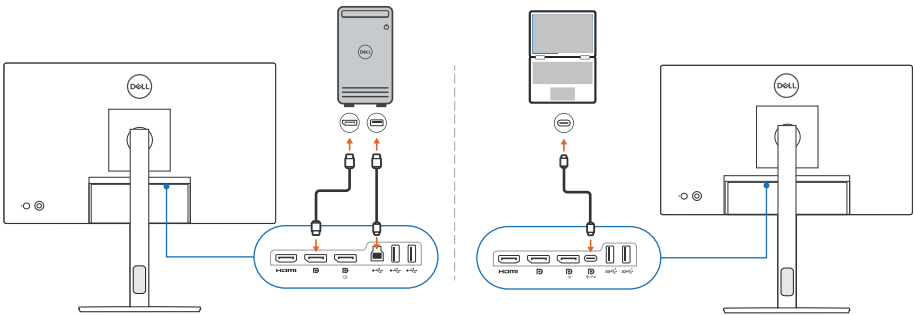

ANMÄRKNING: Anslutningsdiagrammen tillhandahålls endast i illustrerande syfte. Se bildskärmens bruksanvisning för fullständig information.



Innan du kör DDM

Innan du kör DDM väljer du **Others (Övriga)** i bildskärmens meny på skärmen (OSD-menyn), och kontrollerar att funktionen **DDC/CI** är inställd till **On (På)**.

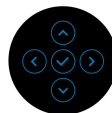
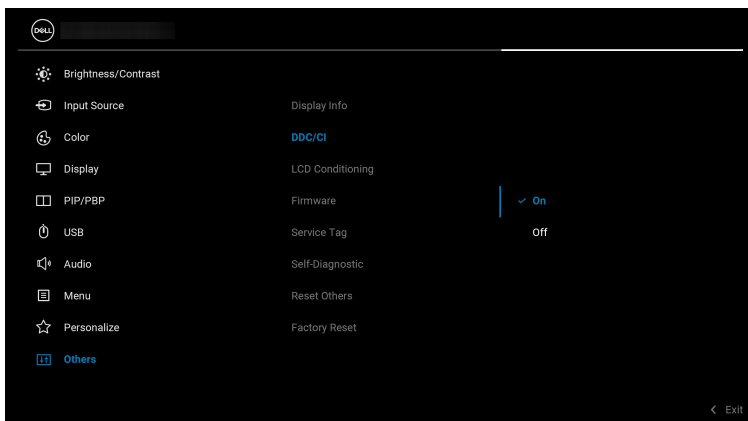

 **ANMÄRKNING:** Endast **Easy Arrange (Snabbarrangera)** aktiveras om funktionen **DDC/CI** ställs in på **Off (Av)**.



Köra DDM

Menystartaren

Klicka på ikonen för DDM i aktivitetsfältet i Windows för att öppna rutan **Menu Launcher (Menystartaren)**. När flera Dell-bildskärmar ansluts till datorn kan du välja valfri bildskärm från rullgardinsmenyn för att styra bildskärmens inställningar. Alternativt kan du öppna Menu Launcher (Menystartaren) från programmenyn.

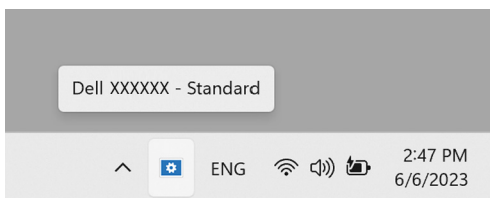

Från rutan **Menu Launcher (Menystartaren)** har du snabbåtkomst till följande ofta använda funktioner:

- ♦ **Brightness/Contrast (Ljusstyrka/Kontrast)**
- ♦ **Color (Färg)**
- ♦ **Display (Visning)**
- ♦ **Easy Arrange (Snabbarrangera)**
- ♦ **Audio (Ljud)**
- ♦ **KVM / Network KVM (Nätverks-KVM)** (tillval)
- ♦ **Gaming (Spel)** (tillval)



Brightness/Contrast (Ljustyrka/Kontrast)

Låter dig justera nivån på ljusstyrkan och kontrasten (eller luminansen) för den valda modellen. Om du har flera bildskärmar väljer du bildskärm från rullgardinsmenyn eller flyttar dialogrutan till den bildskärm du vill justera.

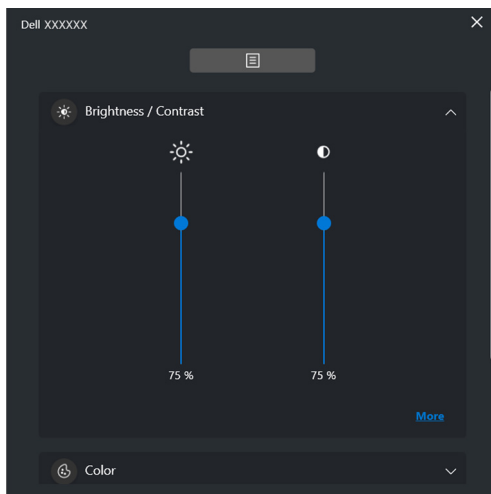

ANMÄRKNING: Det minsta värde för kontrastinställningen som är inställt är 25% för att säkerställa att skärmen är synlig.

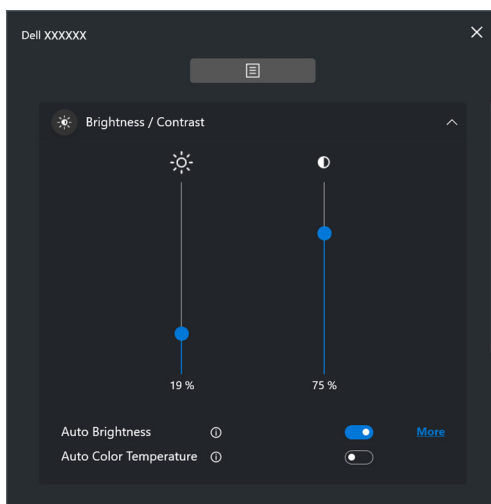



ANMÄRKNING: Auto-funktionen är tillgänglig på bildskärmar som är utrustade med en sensor för omgivningsljus.

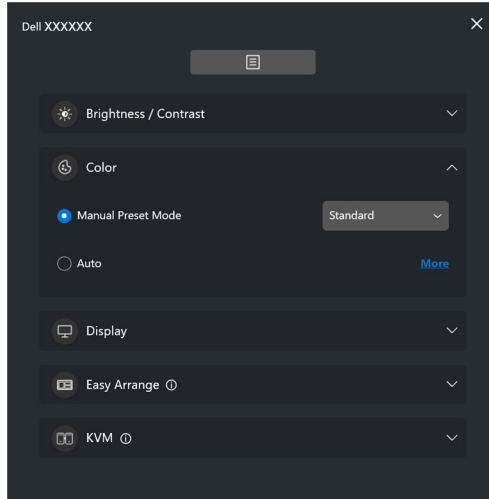

Color (Färg)

Ändra färgförval enligt användarens önskemål på skärmen. För ytterligare inställningar, klicka på **More (Mer)**.



 **ANMÄRKNING:** För ytterligare information, se [Ändra färgförvalet automatiskt när ett specifikt program används.](#)



Display (Visning)

Låter dig justera upplösning och uppdateringsfrekvens för den valda bildskärmen. För ytterligare inställningar, klicka på **More (Mer)**.

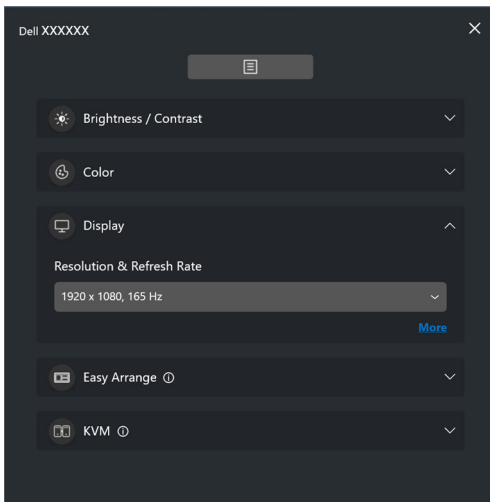

Easy Arrange (Snabbarrangera)

En lista över rekommenderade eller de senast använda arrangemangen och enkla minnesprofilerna visas för snabbval så som på följande bild. Funktionen **Custom Layout (Anpassat arrangemang)** låter dig spara aktuellt fönsterarrangemang på skärmen som ett anpassat arrangemang.

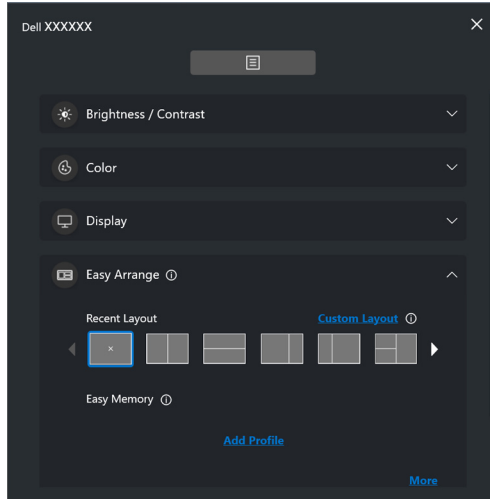

Audio (Ljud)

För bildskärmar som stöder **Audio Profiles (Ljudprofiler)** kan du välja önskad profil från fliken **Audio (Ljud)**.

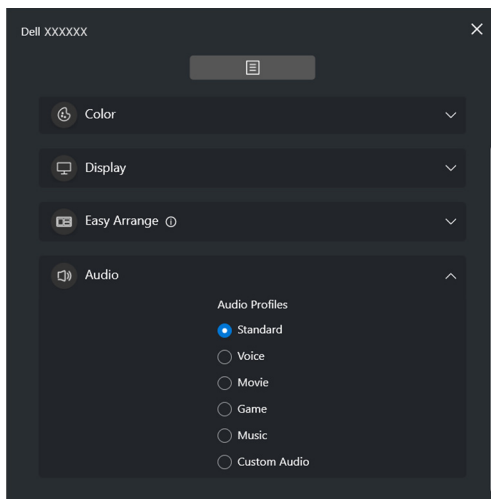

KVM

När du har installerat KVM kan du växla tangentbord och mus mellan datorer. Se [Konfigurera USB KVM](#) för instruktioner om användning av **Setup wizard (Installationsguiden)**.

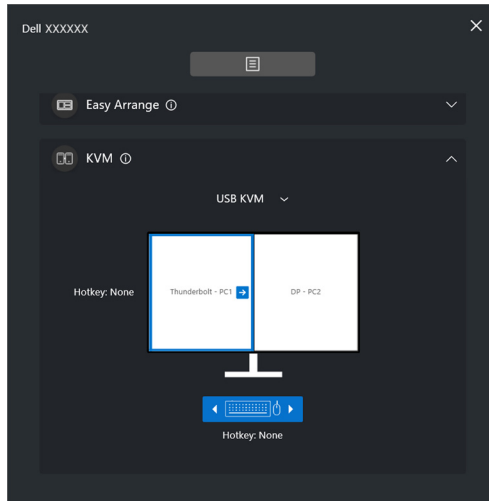

Network KVM (Nätverks-KVM)

Från fliken **KVM** väljer du **Network KVM (Nätverks-KVM)** från rullgardinsmenyn. Den här menyn ger snabbåtkomst till funktioner baserade på aktuell status för Network KVM (Nätverks-KVM). Se avsnittet [Konfigurera Nätverks-KVM](#) för instruktioner om användning av **Setup wizard (Installationsguiden)**.

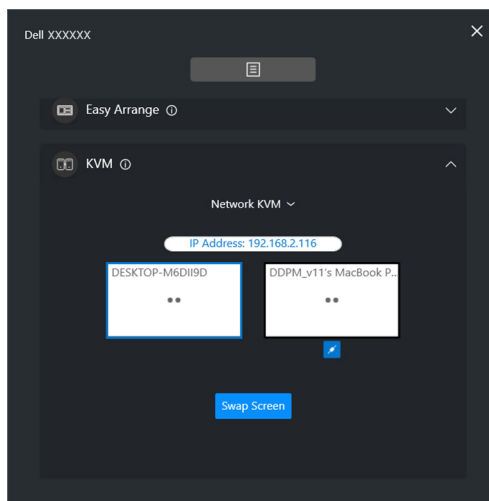

Detalj	Funktion	Beskrivning
No Setup (Inga inställningar)	Setup Now (Ställ in nu)	Klicka på Setup Now (Ställ in nu) för att visa inställningsskärmen för Network KVM (Nätverks-KVM) .
Single Display (En enda skärm)	Switch PC (Växla dator)	När PBP är avaktiverat klickar du på Switch PC (Växla dator) för att växla videoingångskälla mellan datorerna.
	Swap Screen (Byta skärm)	När PBP är aktiverat kan du byta videoingångskälla på något av följande sätt: <ul style="list-style-type: none"> • Flytta markören till bildskärmsblocket och klicka på pilen som visas. • Dra och släpp ett bildskärmsblock till ett annat bildskärmsblock.
Multiple Displays (Flera skärmar)	Swap Screen (Byta skärm)	<ul style="list-style-type: none"> • Flytta markören till datorblocket och klicka på pilen som visas. • Dra i datorikonen för att ordna placeringen horisontellt.



Gaming (Spel)

För bildskärmar som stöder visningsmotor, kan du välja och växla mellan Vision Engine (Visningsmotorn)-lägen från funktionen **Gaming (Spel)**.

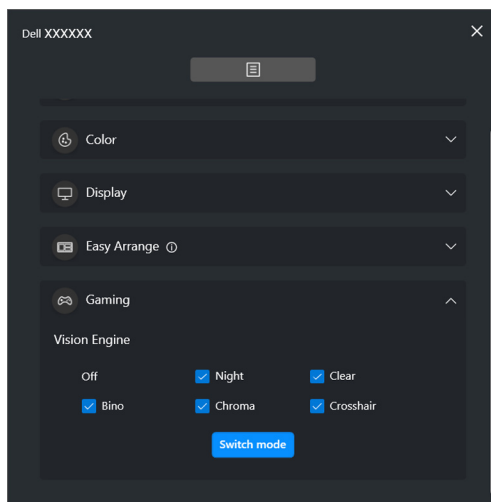

Detalj	Funktion	Beskrivning
Snabbåtkomst till DDM	Genvägsknapp för att öppna rutan Menu Launcher (Menystartaren)	<ul style="list-style-type: none"> • Konfigurera önskad genvägstangent (t.ex. Alt+M) för att köra Menu Launcher (Menystartaren). • Om du vill anpassa önskad snabbtangent väljer du Personalize (Anpassa).
	Välj bildskärmen när flera bildskärmar är anslutna eller dra användargränssnittet till den bildskärm du vill styra	<ul style="list-style-type: none"> • Om du har fler än en bildskärm anslutna kan du välja bildskärmen från rullgardinslistan eller helt enkelt dra användargränssnittet till den bildskärm du vill styra. • När bildskärmen väljs visas bildskärmsikonen med modellens namn på respektive bildskärms skärm för att ange vilken bildskärm som är vald. • Tryck på Alt+M för att ta fram Menu Launcher (Menystartaren) för bildskärmen som musmarkören är placerad på. • Om du har fler än en bildskärm anslutna trycker du på den inställda genvägstangenten för en vald bildskärm som musmarkören är placerad på.



Huvudmeny

Kör DDM på något av följande sätt:

- Högerklicka på **DDM**-ikonen i aktivitetsfältet och välj **Open Dell Display Manager (Öppna Dell Display Manager)**.

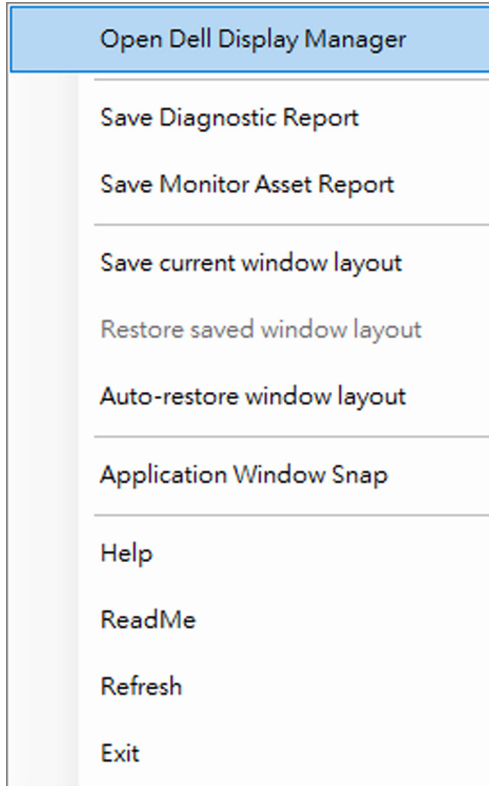

- Klicka på menyikonen på **Menu Launcher (Menystartaren)** för att köra huvudmenyn.

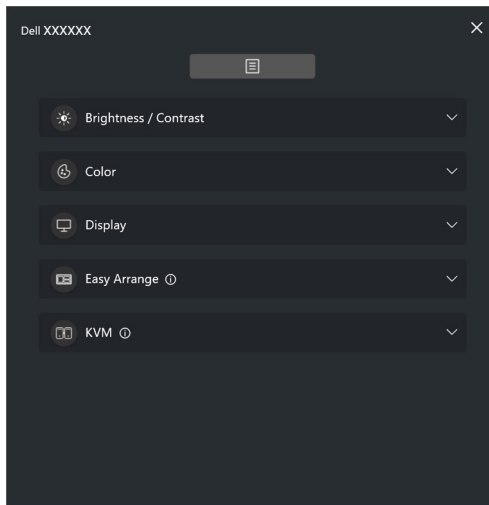

Menysystemet erbjuder en uppsättning menyer och undermenyer för att justera funktionerna i DDM.

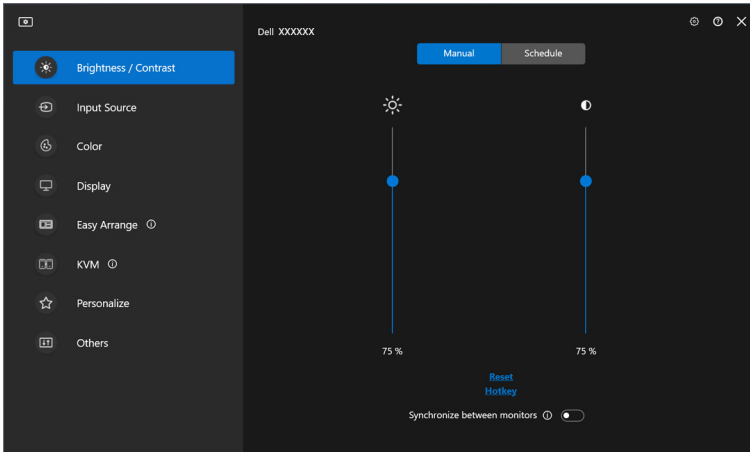

Justera ljusstyrka och kontrast

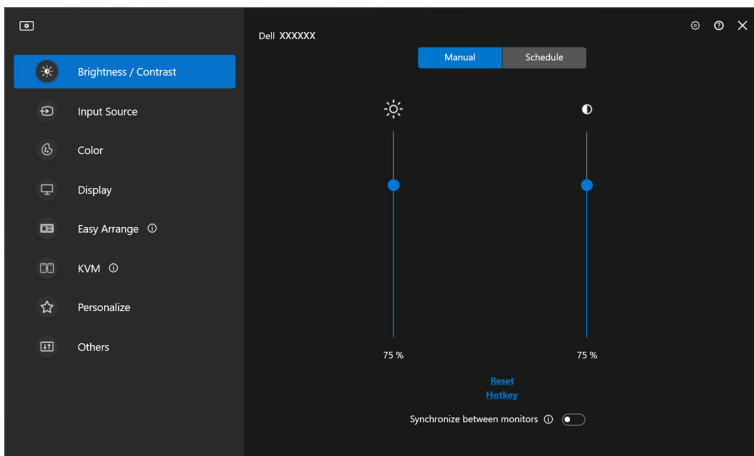

I DDM-menyn väljer du **Brightness/Contrast (Ljusstyrka/Kontrast)** för att ändra nivåerna på ljusstyrka och kontrast.



Detalj	Funktion	Beskrivning
Brightness/ Contrast (Ljusstyrka/ Kontrast)	Manual (Manuellt)	Justera bildskärmens ljusstyrka och kontrast manuellt.
	Schedule (Schema)	Justera ljusstyrka och kontrast gradvis för den dag-/nattprofil som du har konfigurerat.
	Auto (Autom.)	<ul style="list-style-type: none">• Justera ljusstyrka eller färgtemperatur automatiskt med hjälp av bildskärmens sensor för omgivningsljus, när motsvarande alternativ är valt.• Du kan specificera en primär bildskärm för att synkronisera ljusstyrka och/eller färgtemperatur med andra bildskärmar.
	Hotkey (Genvägstangent)	Tilldela en genvägstangent för att justera ljusstyrka och kontrast.



Detalj	Funktion	Beskrivning
Brightness/ Contrast (Ljusstyrka/ Kontrast)	Synchronize between monitors (Synkronisera mellan olika bildskärmar)	Aktivera denna funktion för att använda förvalsstyrning för ljusstyrka, kontrast och färg till alla anslutna bildskärmar.

-  **ANMÄRKNING:** Synkroniseringen av bildskärmskontroll är endast tillgänglig när två eller fler bildskärmar med samma ljusstyrke-/kontrastinställning är anslutna.
-  **ANMÄRKNING:** Det minsta värde för kontrastinställningen som är inställt är 25% för att säkerställa att skärmen är synlig.
-  **ANMÄRKNING:** Manuell justering av funktionerna **Brightness (Ljusstyrka)** och **Contrast (Kontrast)**, **Auto Brightness (Automatisk ljusstyrka)** och **Auto Color Temperature (Automatisk färgtemperatur)** är inaktiverat när **Smart HDR** eller **Dolby Vision** är aktiverat och HDR-innehåll visas.



Ställer in schemat för ljusstyrka och kontrast

Välj fliken **Schedule (Schema)** för att ställa in schemat för ljusstyrka och kontrast för den dag-/nattprofil som du har konfigurerat.

1. Välj fliken **Schedule (Schema)** på menyn **Brightness/Contrast (Ljusstyrka/Kontrast)**. Justera ljusstyrke- och kontrastnivå genom att föra skjutreglagen uppåt eller neråt. Standardprofilvärdena följer bildskärmens aktuella inställningar. Klicka på knappen **Settings (Inställningar)** för att konfigurera profilens timing eller för att förhandsgranska profilens övergångseffekt.

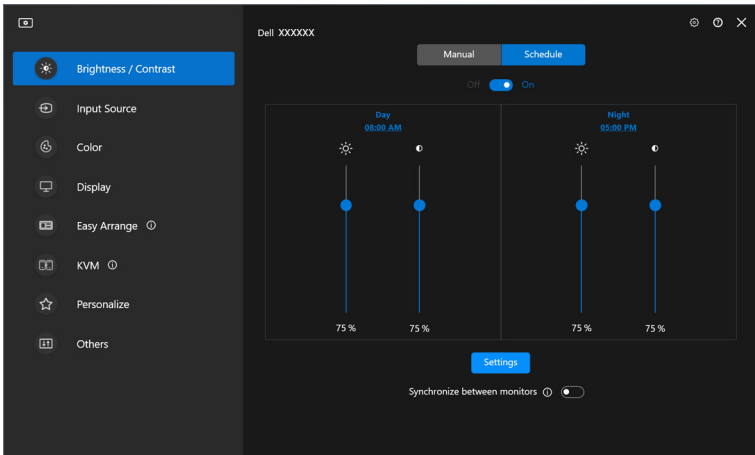

2. Justera starttid och varaktighet för **Day (Dag)** och **Night (Natt)**. Klicka på **Close (Stäng)** för att spara och lämna meny.

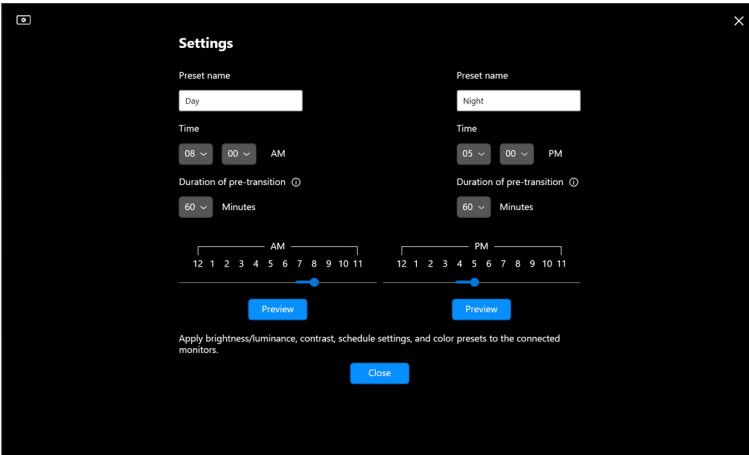

 **ANMÄRKNING:** Schemafunktionen är tillgänglig på bildskärmar som inte är utrustade med en sensor för omgivningsljus.

Ställer in funktionen Automatisk för ljusstyrka och kontrast

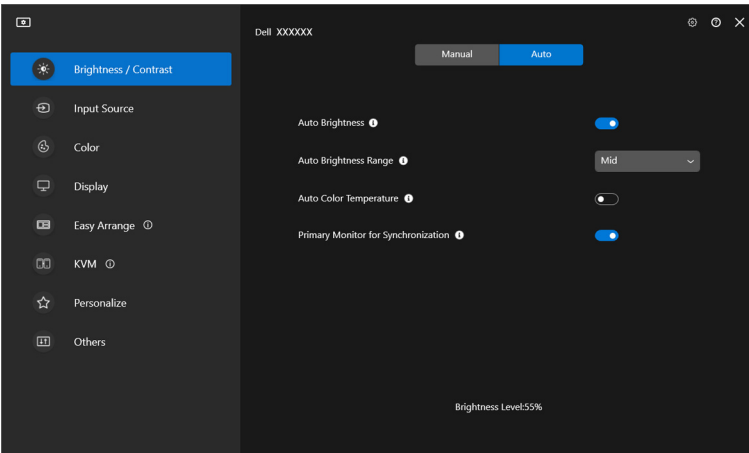

Detalj	Funktion	Beskrivning
Auto (Autom.)	Auto Brightness (Automatisk ljusstyrka)	Aktiverar Auto Brightness (Automatisk ljusstyrka) så att bildskärmens ljusstyrkeinställning justeras automatiskt utifrån omgivningsljuset.
	Auto Brightness Range Level (Intervallnivå för automatisk ljusstyrka)	När Auto Brightness (Automatisk ljusstyrka) är aktiverat, justera Auto Brightness Range Level (Intervallnivå för automatisk ljusstyrka) för Auto Brightness (Automatisk ljusstyrka) . ANMÄRKNING: När Auto Brightness (Automatisk ljusstyrka) är inaktiverat, är denna funktion inte tillgänglig.
	Auto Color Temperatur (Automatisk färgtemperatur)	Aktiverar Auto Color Temperatur (Automatisk färgtemperatur) och bildskärmens RGB-färginställningar så att bildskärmens ljusstyrkeinställning justeras automatiskt utifrån omgivningsljuset.
	Primary Monitor for Synchronization (Primär bildskärm för synkronisering)	Aktiverar Primary Monitor for Synchronization (Primär bildskärm för synkronisering) om du har flera anslutna Dell-bildskärmar som stöder denna funktion, och du vill att de andra bildskärmarna ska justera sina ljusstyrke- eller RGB-inställningar utifrån det omgivningsljus som detekterats av den primära bildskärmen. ANMÄRKNING: När både Auto Brightness (Automatisk ljusstyrka) och Auto Color Temperature (Automatisk färgtemperatur) är inaktiverade, är Primary Monitor for Synchronization (Primär bildskärm för synkronisering) inaktiverade.

 **ANMÄRKNING:** Auto-funktionen är tillgänglig på bildskärmar som är utrustade med en sensor för omgivningsljus.



Tilldela genvägstangenter

Klicka på **Hotkey (Genvägstangent)** på menyn **Brightness/Contrast (Ljusstyrka/Kontrast)** för att tilldela en genvägstangent för justering av ljusstyrka och kontrast.

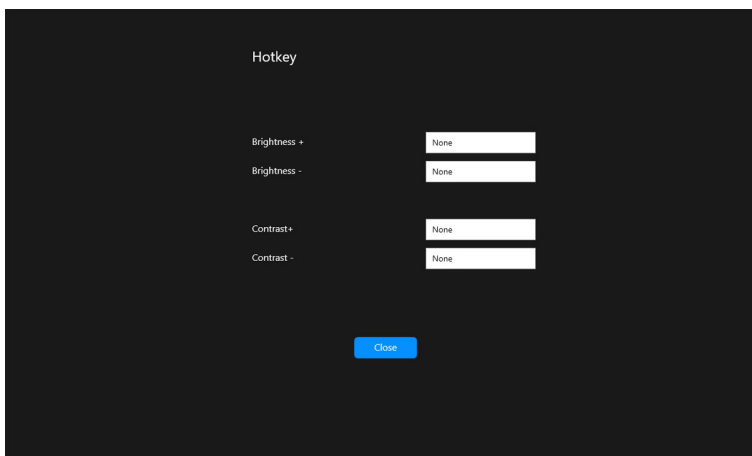

Om flera bildskärmar är anslutna, synkroniseras de konfigurerade genvägstangenterna med dessa andra bildskärmar. För att utlösa justeringar av ljusstyrka/kontrast eller luminans, för musen över den önskade bildskärmen.



Hantera flera videoingångar

Menyn **Input Source (Ingångskälla)** låter dig hantera flera videoingångar som är anslutna till din Dell-bildskärm. De gör det enkelt att växla mellan ingångar medan du arbetar på flera datorer.

Under **General (Allmänt)** visas alla videoingångsportar som är tillgängliga på din bildskärm. Du kan tilldela varje ingång ett namn och en USB uppströmsport.

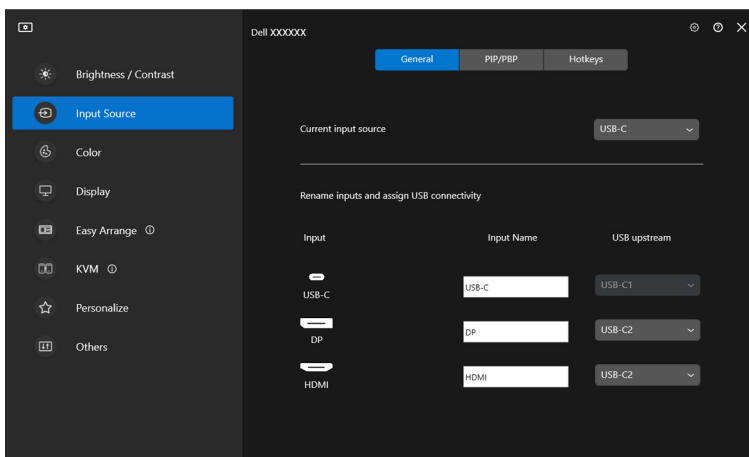

 **ANMÄRKNING:** För mer information, se bildskärmens bruksanvisning angående tillgängliga ingångar.



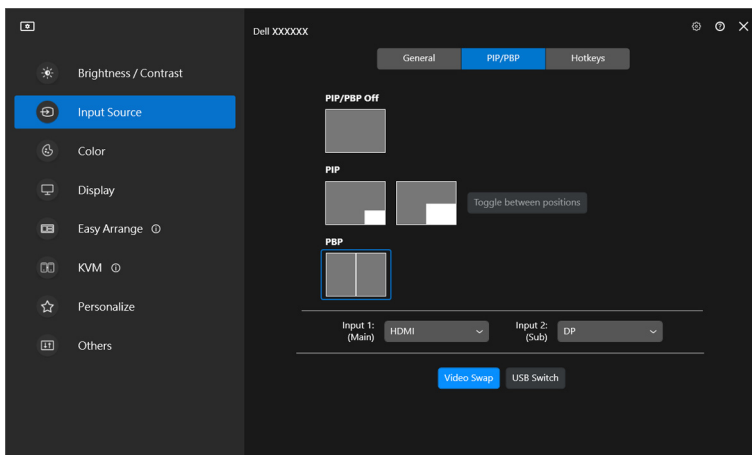

Konfigurering av PIP/PBP-läget

1. Klicka på **PIP/PBP** för att aktivera funktionen för delad skärm på modellerna som stöder det.
2. Klicka på **Toggle between positions (Växla mellan positioner)** för att ändra PIP-position.
3. Från rullgardinsmenyn **Input 1 (Ingång 1)** väljer du huvudingången och väljer sedan underingången från rullgardinslistan **Input 2 (Ingång 2)** och ändrar huvud- eller underingång.
4. Klicka på **USB Switch (USB-växling)** för att växla till den USB uppströmsport som är förknippad med aktiva ingångskällor.

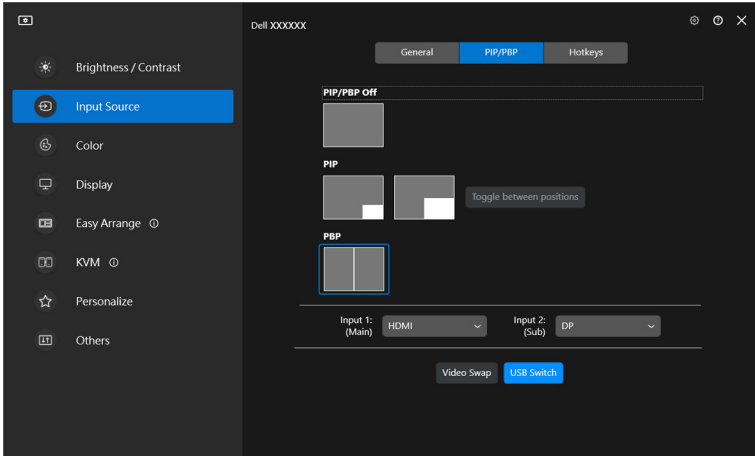

5. Klicka på **Video Swap (Videobyte)** för att byta ingångskälla.



 **ANMÄRKNING:** För mer information, se bildskärmens bruksanvisning angående tillgängliga PIP/PBP-funktioner.



Tilldela genvägstangenter

Du kan definiera genvägstangenter för snabb åtkomst till **Input Source (Ingångskälla)**-funktionerna.

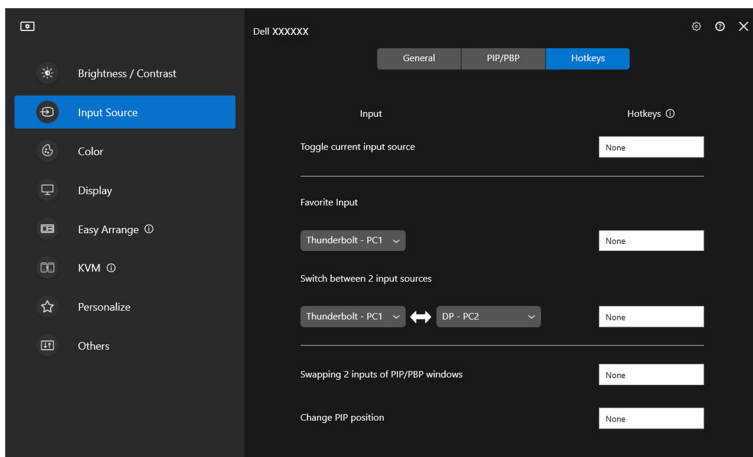

Alternativt kan du växla ingångskälla från rullgardinslistan i menyn **Current input source (Aktuell ingångskälla)**.

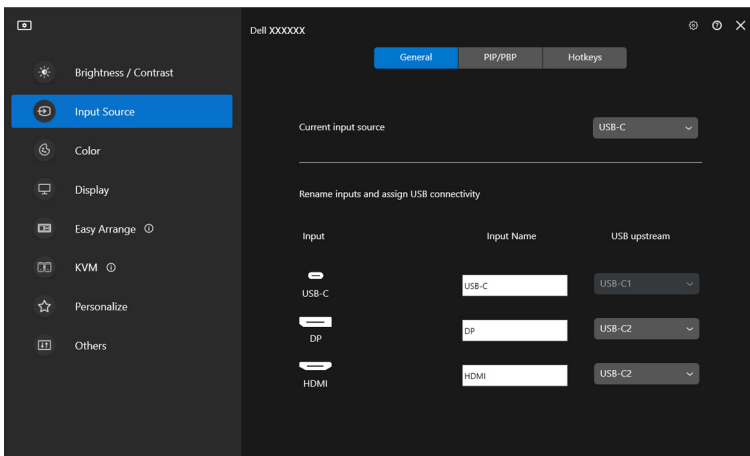

Detalj	Funktion	Beskrivning
Hotkeys (Genväg- stangenter)	Toggle current input source (Växla aktuell ingångskälla)	Konfigurera önskad genvägstangent (t.ex. Alt+C) för att växla mellan ingångskällor.
	Favorite input (Favoritingång)	Ställ in önskad genvägstangent för att växla till den ingångskälla som är din favorit.
	Switch between 2 input sources (Byta plats på två ingångar)	Konfigurera önskad genvägstangent (t.ex. Alt+I) för att växla mellan de två ingångskällor du oftast använder.
	Swapping 2 inputs of PIP/PBP windows (Byta plats på 2 ingångar i PIP/PBP-fönster)	Konfigurera önskad genvägstangent (t.ex. Alt+W) för att byta plats på PIP/PBP huvud- och underingången.
	Zoom In/Out PBP 4 windows (Zooma in på/ ut från 4 PBP-fönster)	Konfigurera önskad genvägstangent (t.ex. Alt+Z) för att zooma in/ut i/från PBP-fönstret.
	Change PIP position (Ändra PIP-position)	Konfigurera önskad genvägstangent (t.ex. Alt+Q) för att ändra PIP-positionen.
	UnderScan (Underskanning)	Konfigurera önskad genvägstangent (t.ex. Alt+A) för att aktivera eller inaktivera underskanning.
		ANMÄRKNING: Underskanningsfunktionen stöds bara av följande modeller:
	<ul style="list-style-type: none"> • Dell U4320Q • Dell U4323QE 	

 **ANMÄRKNING:** För mer information, se bildskärmens bruksanvisning angående tillgängliga PIP/PBP-funktioner.

 **ANMÄRKNING:** Om flera bildskärmar är anslutna synkroniseras de inställda genvägstangenterna mellan bildskärmarna för smidigare användning. För att utlösa funktionen för den valda bildskärmen flyttar du musen till bildskärmen och trycker på genvägstangenten.



Ställa in bildskärmens förvalsläge

Menyn **Color (Färg)** låter dig associera varje färgförvalsläge med ett program. När du väljer **Auto Mode (Automatiskt läge)** byter DDM automatiskt till motsvarande färgförvalsläge när motsvarande program aktiveras. Det färgförvalsläge som är tilldelat ett visst program kan vara identiskt på varje ansluten bildskärm, eller variera från en bildskärm till en annan.

Om du vill lägga till ett nytt program till tilldelningslistan klickar du på **Add application (Lägg till program)** för att välja program, eller dra det från **Program/Skrivbordet i Windows** och släpp det i den aktuella listan. Välj färgförvalsläge från rullgardinslistan för varje program för att associera förvalet med programmen.

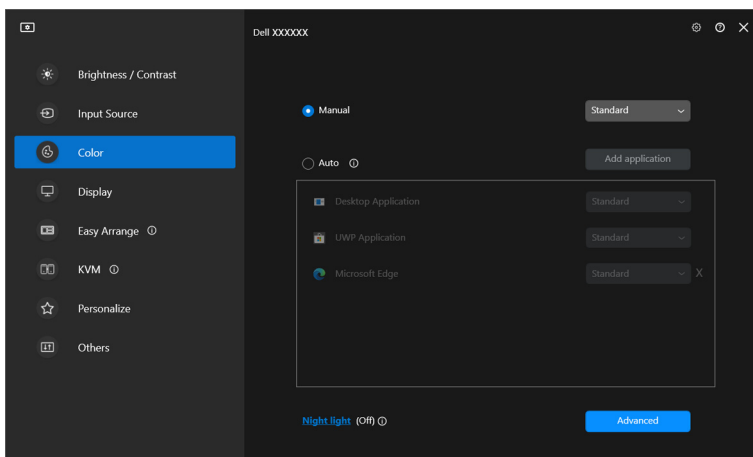

Detalj	Funktion	Beskrivning
Color (Färg)	Manual (Manuellt)	Välj färgförvalsläge manuellt från användargränssnittet.
	Auto (Autom.)	<ul style="list-style-type: none">Aktivera denna funktion för att aktivera färgförvalsläget automatiskt när det associerade programmet är valt som det aktiva fönstret.Klicka i rullgardinslistan för att tilldela ett förvalsläge till ett program.
	Night light (Nattbelysning)	Ändra inställningen för nattbelysning.



Ändra färgförvalet automatiskt när ett specifikt program används

1. Välj **Auto (Autom.)**.
2. Klicka på **Add application (Lägg till program)**.

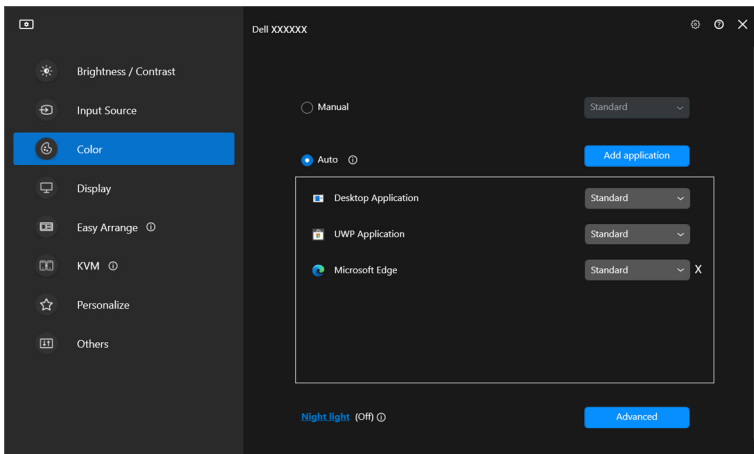

3. Välj önskade program och klicka på **OK**.

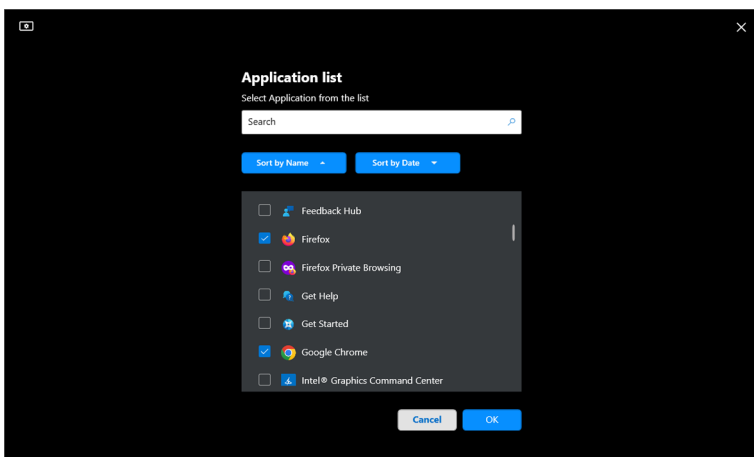

4. Välj önskat färgförval när du använder programmet.

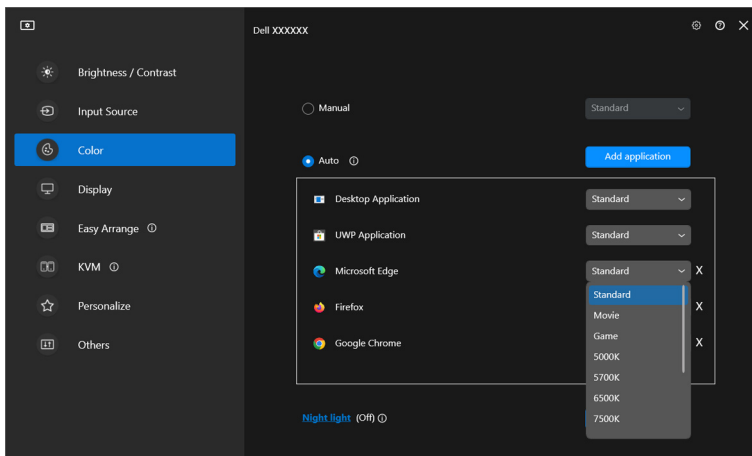

ANMÄRKNING: Tilldelning av färgförvalsläge för kommandofiler, skript, genvägar och icke-exekverbara filer som zip-arkiv eller paketerade filer stöds inte.



Färghantering

Denna funktion tillhandahåller optimal färgupplevelse genom att passa ihop bildskärmens färgrymd med profilen från International Color Consortium (ICC).

På Dell-modeller som stöds, är alternativen för **Color management (Färghantering)** tillgängliga genom att man trycker på knappen **Advanced (Avancerat)** i menyn **Color (Färg)**. Du kan välja **Automatically adjust the ICC color profile based on color preset (Justera ICC-profilen automatiskt baserat på färgförval)** eller **Automatically adjust the color based on ICC profile (Justera färg automatiskt baserat på ICC-profil)**.

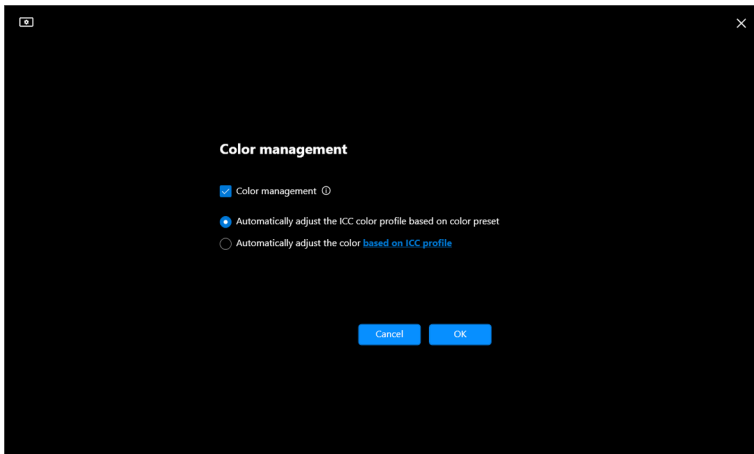
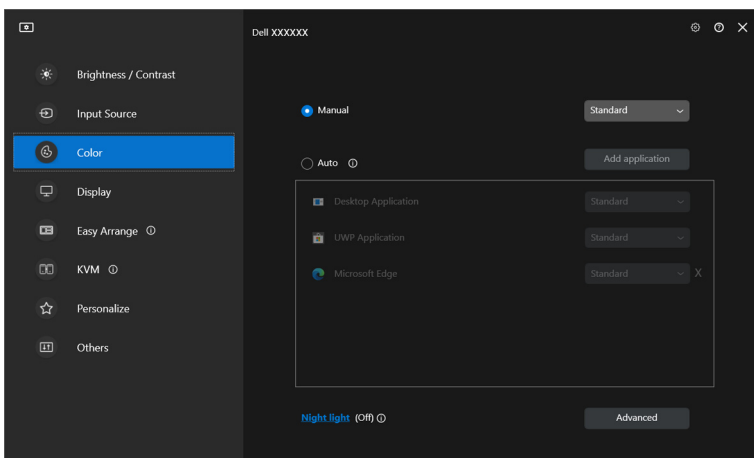

Justera ICC-profilen automatiskt baserat på färgförval

Motsvarande ICC-profil i Windows ändras när du ändrar färgförvalet från bildskärmens OSD-meny.

Justera färg automatiskt baserat på ICC-profil

Motsvarande färgförval ställs in till standardvärdet i bildskärmen när du ändrar ICC-profilen i Windows. Du kan klicka på länken till ICC-profilen för att lägga till färgprofilen som är installerad till bildskärmen.

 **ANMÄRKNING:** För närvarande stöds inte denna funktion när skärmen är inställd på att endast visas på den externa bildskärmen.

Ändra ICC-/ICM-profilen i Windows

Välj en färgprofil från rullgardinslistan **Color Profile (Färgprofil)** i inställningarna för **Display (Visning)**.

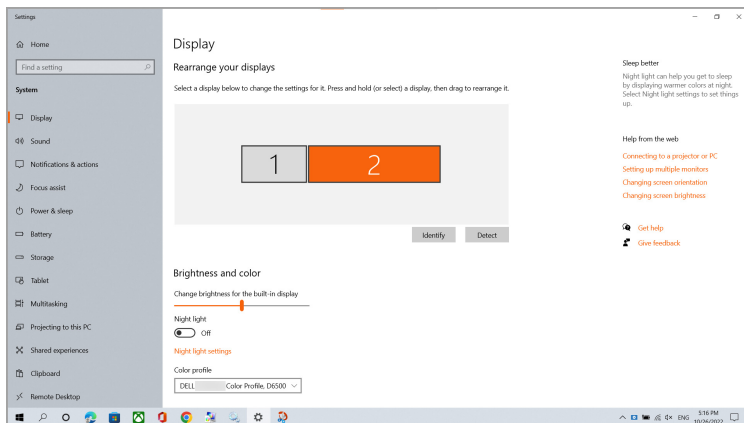

Justera bildskärmens visningsinställningar

På menyn DDM, välj **Display (Visning)** för att ändra gemensamma bildskärmsinställningar.

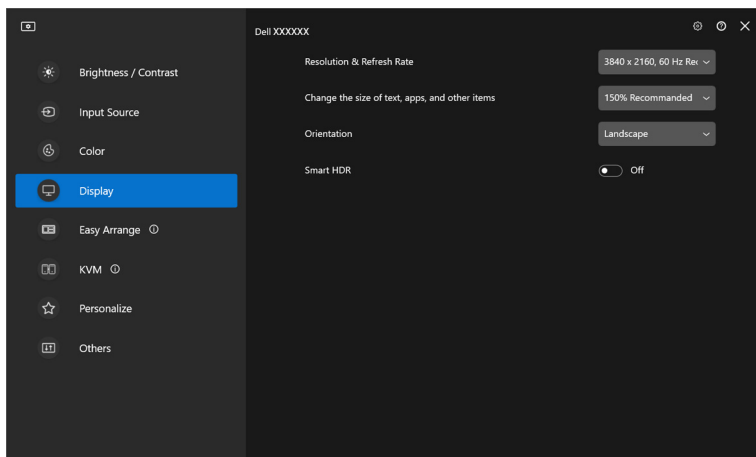

Detalj	Funktion	Beskrivning
Display (Visning)	Resolution & Refresh Rate (Upplösning och uppdateringsfrekvens)	Justera upplösning och uppdateringsfrekvens för visningsinställningen.
	Change the size of text, apps, and other items (Ändra storlek på text, appar och andra objekt)	Skala användargränssnittets komponent uppåt eller nedåt.
	Orientation (Orientering)	Ändra orientering för bildskärmens visning av operativsystem. ANMÄRKNING: För bildskärmar som stöder ändring av orientering från DDM, ändras bildskärmens OSD-orienteringsinställning i enlighet med detta.
	Smart HDR	Slå på/av bildskärmens HDR och visningsinställningarna.



 **ANMÄRKNING:** Funktionen Smart HDR är endast tillgänglig för bildskärmar som stöder denna funktion.

USB-C-prioritering

Från menyn **Display (Visning)** trycker du på **Advanced (Avancerat)** för att ställa in önskat alternativ för **USB-C prioritization (USB-C-prioritering)**.

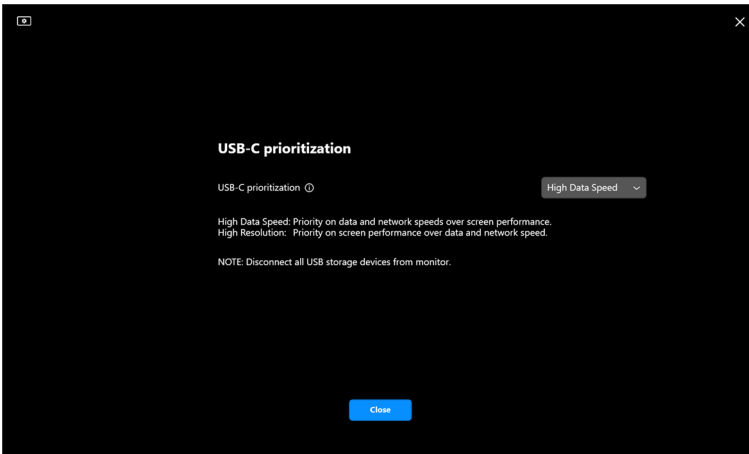
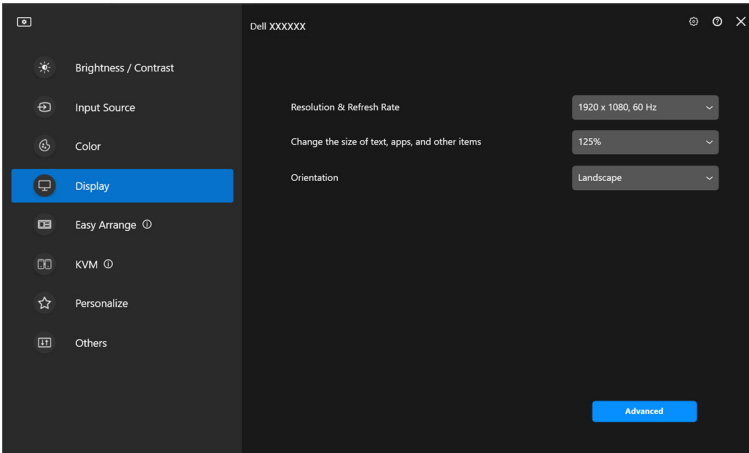

 **ANMÄRKNING:** **USB-C prioritization (USB-C-prioritering)** är endast tillgängligt för bildskärmar som stöder denna funktion.



Organisera fönster med Snabbarrangera

Menyn **Easy Arrange (Snabbarrangera)** förenklar hur program visas i fönster i din bildskärm.

Arrangemang

Följ nedanstående anvisningar för att börja ordna fönstren:

1. Välj något av de fördefinierade arrangemangen för att virtuellt dela upp skärmen i flera zoner.
2. Dra programmet till din valda zon för att placera det i zonen. Programmet fästs i den markerade zonen.

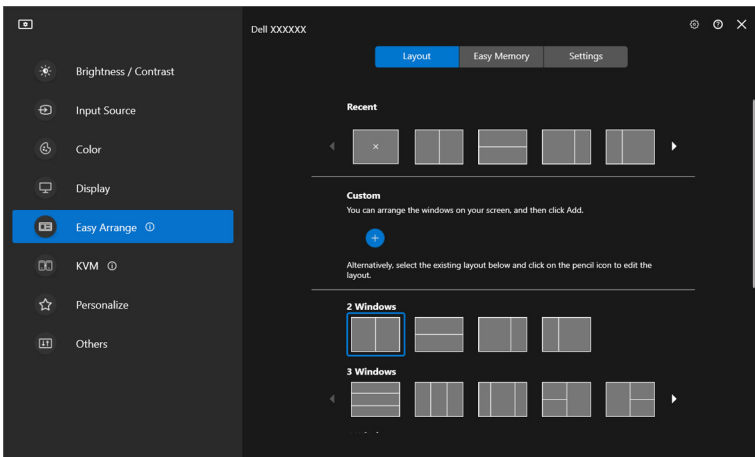

Liggande läge bland layouter för **Easy Arrange (Snabbarrangera)**



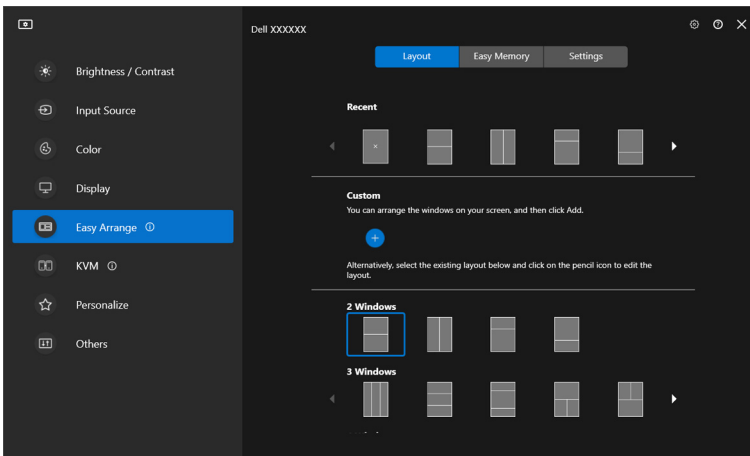

Stående läge bland layouter för **Easy Arrange (Snabbarrangera)** visas när du roterar bildskärmen

Anpassat arrangemang

Du kan lägga till ett nytt anpassat arrangemang efter eget önskemål. Följ de här stegen om du vill lägga till ett nytt anpassat arrangemang:

1. Arrangera fönstren på din skärm och klicka därefter på ikonen **+**. Arrangemanget ställs in enligt ditt fönsterarrangemang.

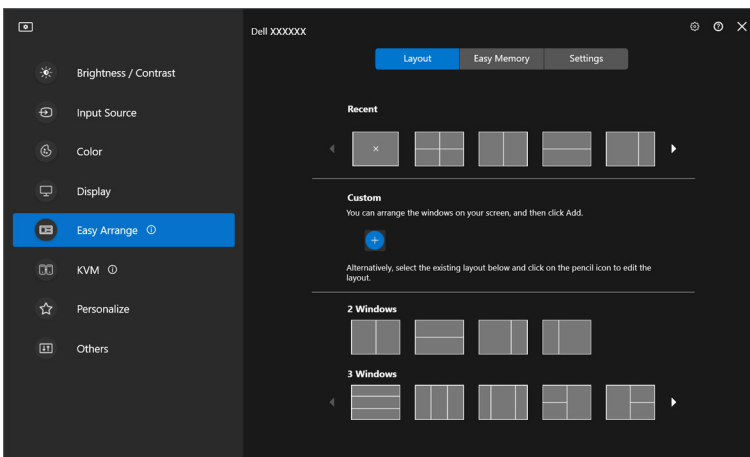

2. I dialogrutan Spara, välj ett arrangemangsnamn för det nya arrangemanget.

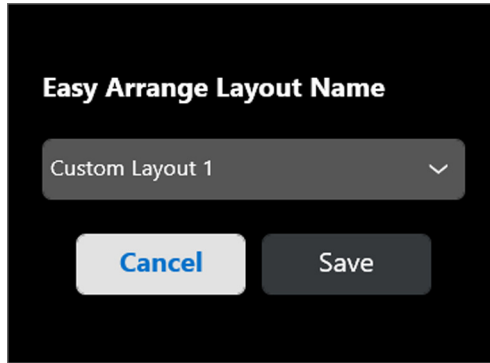

3. Klicka på **Save (Spara)** för att slutföra anpassningen.

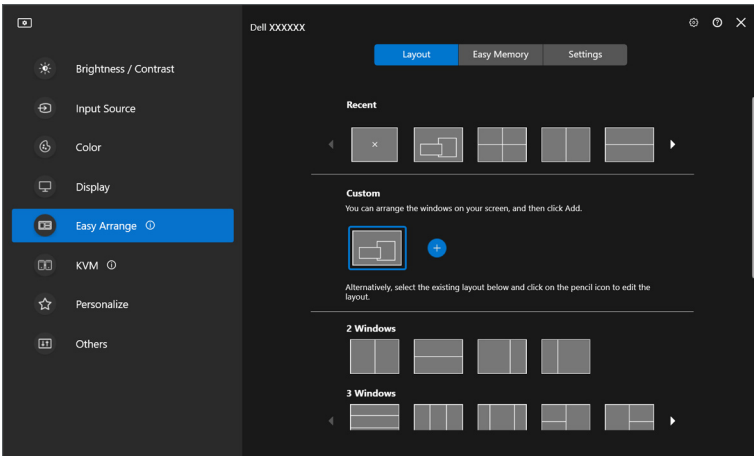

Du kan även redigera befintliga arrangemang efter eget önskemål. Följ de här stegen om du vill anpassa ett befintligt arrangemang:

1. Hovra med musmarkören över arrangemanget som ska anpassas och klicka på pennikonen.

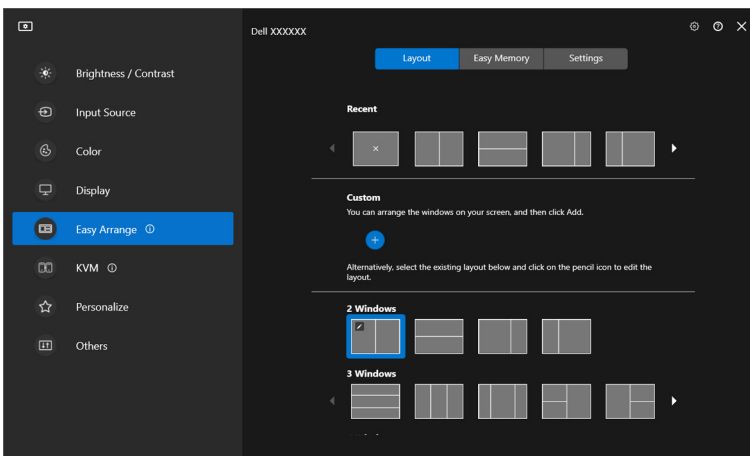

2. Arrangemanget med RÖDA rutnätslinjer visas på skärmen. Tryck på den RÖDA rutnätslinjen för att justera arrangemanget.

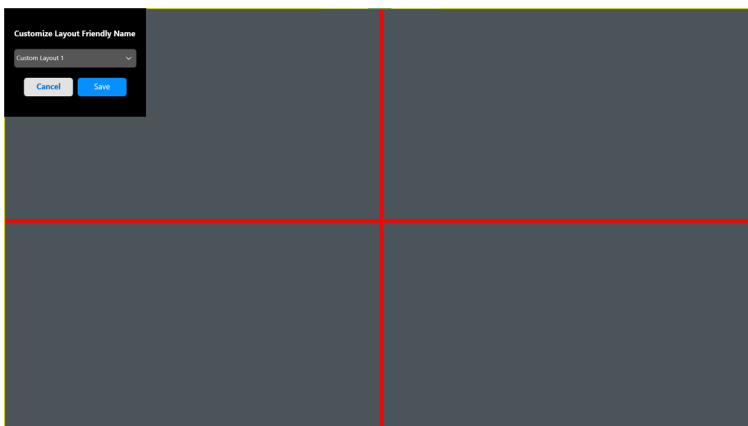

- Den RÖDA rutnätslinjen ändras till en GRÖN linje när du drar i linjen för att justera arrangemangets storlek. Släpp linjen när du är klar.

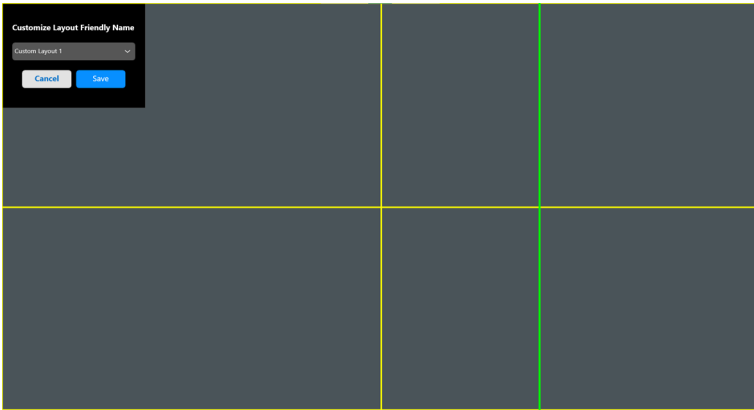

- I dialogrutan Spara, välj ett arrangemangsnamn för det nya arrangemanget.

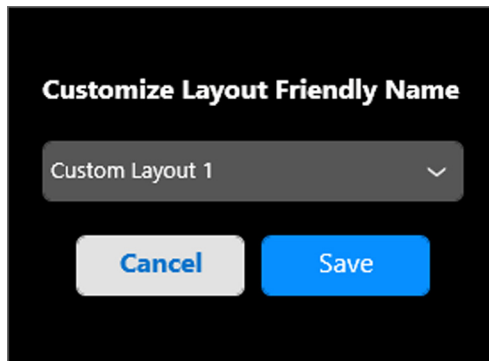

- Klicka på **Save (Spara)** för att slutföra anpassningen.



Enkelt minne

Med **Easy Memory (Enkelt minne)** kan användaren spara appar eller filer i sina respektive celler till olika profiler och återställa dem manuellt, efter schemalagda tider eller vid systemstart. Följ nedanstående steg om du vill skapa en profil och köra den:

1. Klicka på ikonen **+** för att skapa en ny profil.

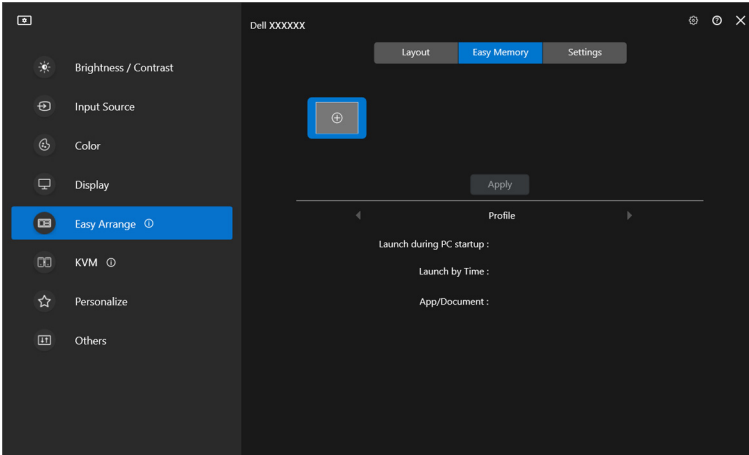

2. Ange profilens namn och välj ett arrangemang. Klicka på **Next (Nästa)**.

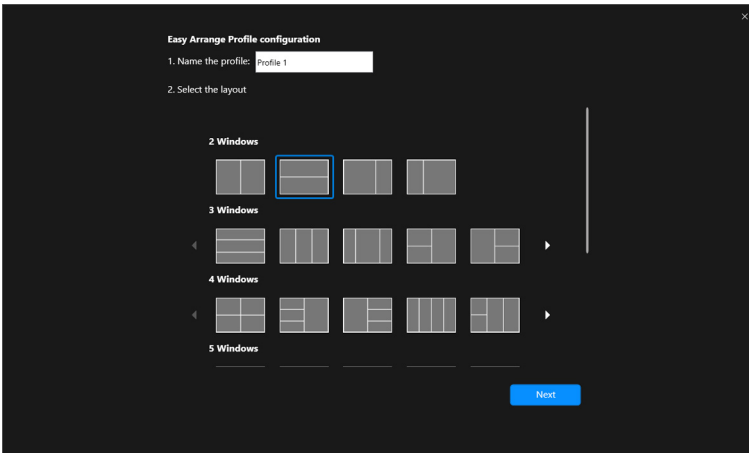

3. Utse app eller fil som ska visas i varje cell genom att klicka på **+** eller genom att dra filen in i cellen. Klicka på **Next (Nästa)**.

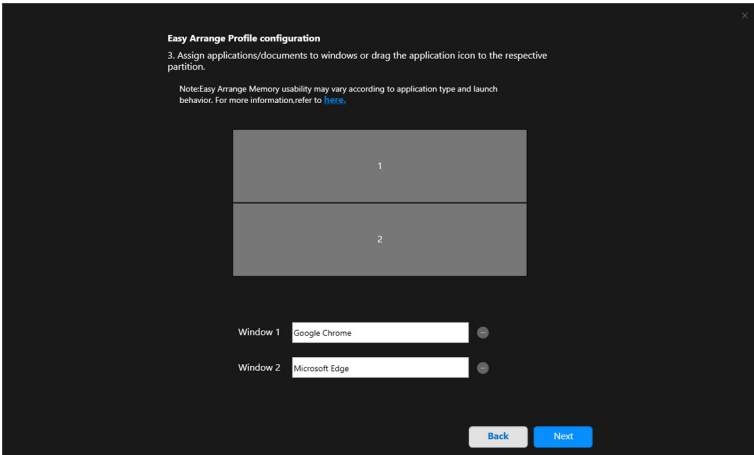

4. Konfigurera tiden som profilen ska köras och klicka på **Finish (Slutför)**.

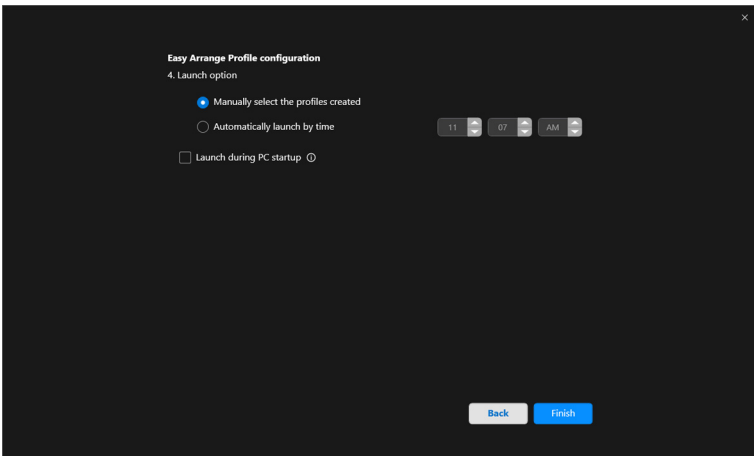

Easy Arrange (Snabbarrangera) minnesanvändning kan variera efter appens typ och sättet den körs på. **Easy Memory (Enkelt minne)** fungerar med generella produktionsappar som Microsoft Office, Adobe, webbläsare och dylika.

Easy Memory (Enkelt minne) kan eventuellt inte utföra en fönsteravdelning vid körning om något av följande inträffar:

- Appen visar ett popupfönster vid körning (t.ex. en inloggningskärm, felmeddelandefönster eller ej sparade filer)
- Appen körs i helskrämsläge
- Filer öppnas som individuella flikar inuti appen
- Överlappande Snabbarrangera-arrangemang

Inställningar

Konfigurera personliga preferenser.

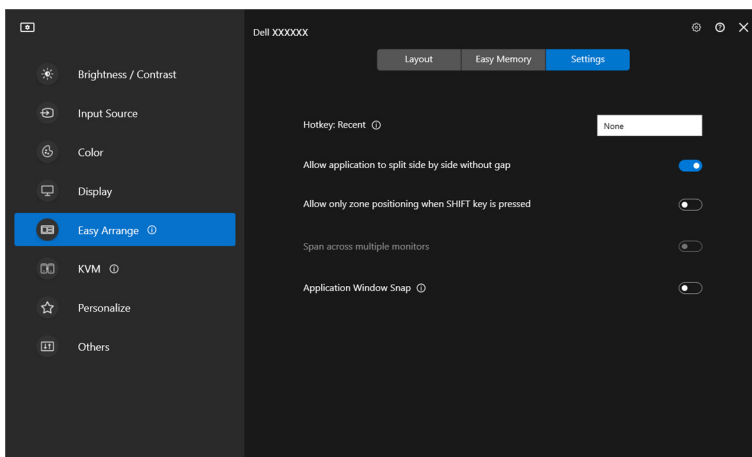

Detalj	Funktion	Beskrivning
Easy Arrange (Snabbarrangera)	Hotkey: Recent (Genvägstangent: Senaste)	Konfigurera en genvägstangent (t.ex. Alt+R) för att välja nyligen använda arrangemang. Här kan du även byta till en genvägstangent du föredrar.
	Allow application to split side by side without gap (Låt programmet delas upp sida vid sida utan mellanrum)	Aktivera funktionen för att tillåta att program fästs sida vid sida utan mellanrum.
	Allow only zone positioning when SHIFT key is pressed (Tillåt endast zonpositionering när SHIFT-tangenten är intryckt)	Aktiverar menyn Easy Arrange (Snabbarrangera) genom att trycka på Shift-tangenten.
	Span across multiple monitors (Överbrygga flera bildskärmar)	Om du använder flera bildskärmar i en array eller matris kan Easy Arrange (Snabbarrangera) -arrangemang tillämpas på alla bildskärmar som om det vore ett enda skrivbord. Du måste tillpassa dina bildskärmar korrekt för att det ska fungera effektivt.
	Application Window Snap (Fäst programfönster)	Fäst enkelt valfri app till ett arrangemang med uppdelad skärm genom att dra in appen i cellen.

 **ANMÄRKNING:** Om ett programfönster inte passar in i zonen som definieras av Easy Arrange (Snabbarrangera) kanske inte programmet kan visas korrekt.

 **ANMÄRKNING:** Span across multiple monitors (Överbrygga flera bildskärmar) kan bara aktiveras för alla anslutna bildskärmar som har samma fysiska storlek, upplösning, skaleringsinställningar och är placerade sida vid sida.



Använda Fäst programfönster

Application Window Snap (Fäst programfönster) är utformat för att möjliggöra snabb placering av program, oavsett skärm. När denna funktion är aktiverad i DDM dyker en flytande meny upp när programmet dras, som innehåller de senaste använda **Easy Arrange (Snabbarrangera)**-arrangemangen. Släpp programmet på någon av de listade arrangemangen för att utföra placering av fönster.

När den här funktionen slås på ersätter den alternativet **Easy Arrange (Snabbarrangera)** så att användaren enkelt kan fästa sitt program på respektive bildskärm och zon i de fyra senast använda **Easy Arrange (Snabbarrangera)**-arrangemangen.

Du kan aktivera funktionen genom någon av följande metoder:

- Öppna DDM, gå till menyn **Easy Arrange (Snabbarrangera)**, och aktivera funktionen **Application Window Snap (Fäst programfönster)**.

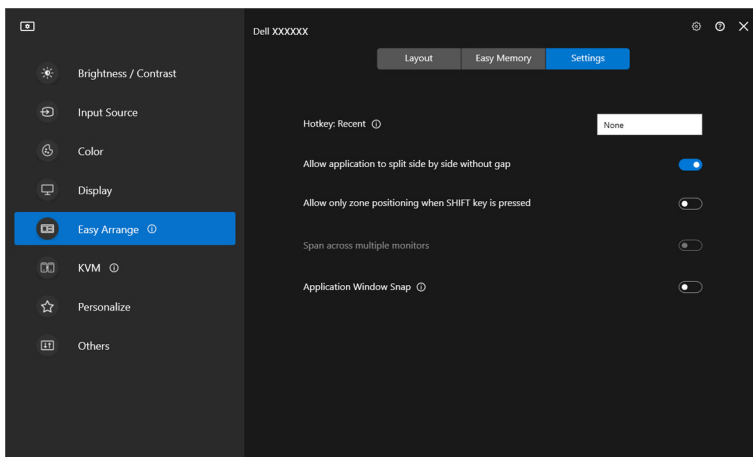

- Högerklicka på ikonen DDM i statusfältet och välj **Application Window Snap (Fäst programfönster)** för att aktivera funktionen.

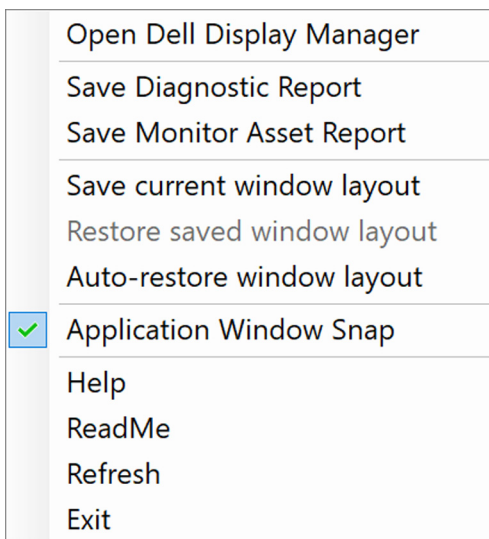

- Dra programfönstret och släpp det i en av zonerna på den flytande menyn.

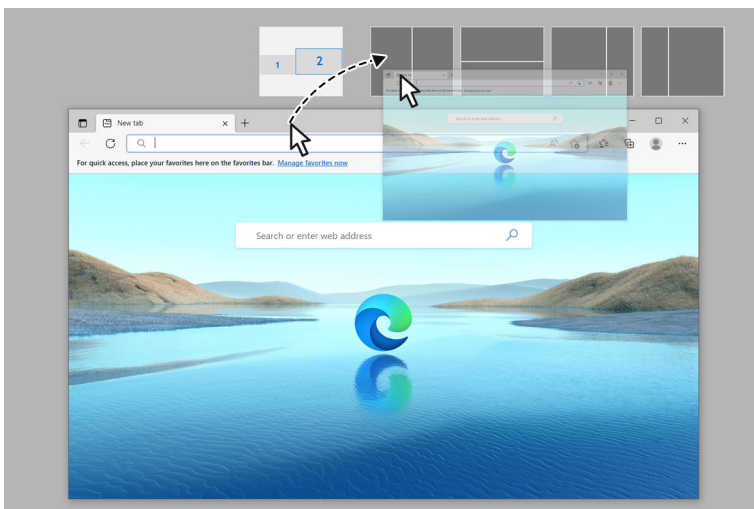

- Programmet fästs in i den valda zonen.

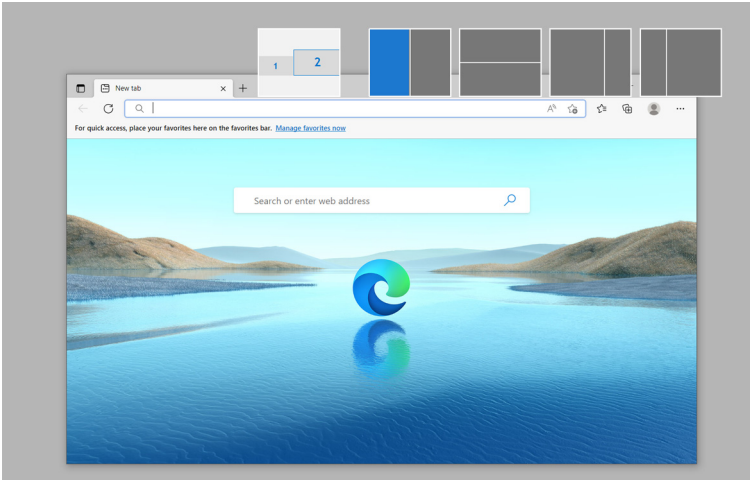

Du kan slå av denna funktion från menyn **Easy Arrange (Snabbarrangera)** när du vill använda **Span across multiple monitors (Överbrygga flera bildskärmar)**.



Konfigurera inställningarna för spel

Du kan konfigurera menyn **Gaming (Spel)** som bara är tillgänglig på Alienware och Dell spelbildskärmar.

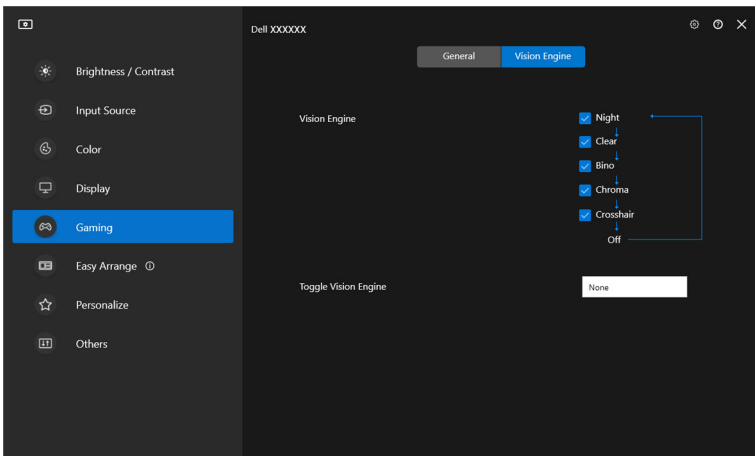
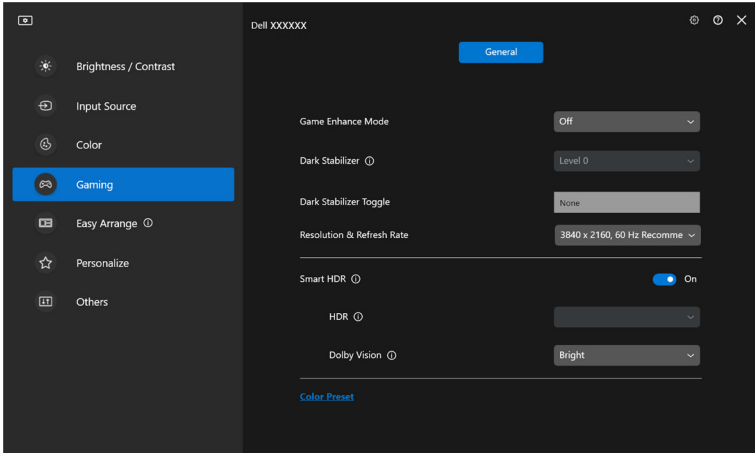

Detalj	Funktion	Beskrivning
General (Allmänt)	Game Enhance Mode (Spelförbättringsläge)	Välj spelförbättringsläge från rullgardinslistan.
	Response Time (Svarstid)	Välj svarstid från rullgardinslistan.
	Dark Stabilizer (Svartstabilisatorn)	Välj svartstabilisatorn från rullgardinslistan.
	Dark Stabilizer Toggle (Bläddra mellan nivåer för Svartstabilisatorn)	Konfigurera önskad genvägstangent (t.ex. Alt+S) för att växla mellan nivåer för svartstabilisatorn. Du kan även byta till en genvägstangent du föredrar.
	Smart HDR	Växla brytaren Smart HDR till på eller av. När Smart HDR är aktiverat väljer du HDR -läge eller Dolby Vision -läge från rullgardinslistan.
	Color Preset (Färgförval)	Klicka på Color Preset (Färgförval) för fler färgalternativ.
Vision Engine (Visningsmotor)	Vision Engine (Visningsmotor)	Välj en eller flera visningsmotorer som du kan använda när du spelar spel.
	Toggle Vision Engine (Byta Visningsmotor)	Konfigurera önskad genvägstangent (t.ex. Alt+T) för att växla i Vision Engine (Visningsmotor) . Du kan även byta till en genvägstangent du föredrar.

 **ANMÄRKNING:** Funktionerna i menyn Gaming (Spel) och tillgängliga alternativ varierar beroende på bildskärmsmodell.



Dolby Vision

Dolby Vision låter dig ställa in Dolby Vision HDR-läge till:

- **Bright (Ljus):** Efterlever Dolby Vision Ljus-lägesinställningar.
- **Dark (Mörk):** Efterlever Dolby Vision Mörk-lägesinställningar.
- **Game (Spel):** Läget aktiveras automatiskt när Dolby Vision-spelen väl upptäcks. Du kan även välja detta läge för att aktivera Dolby Vision för gaming.

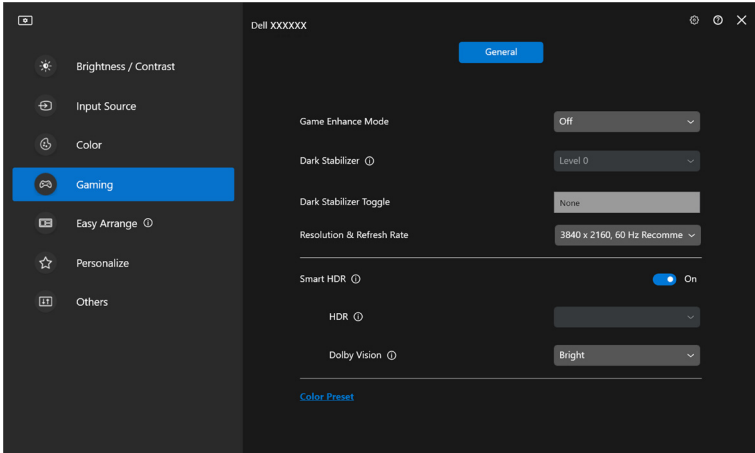

ANMÄRKNING: Denna funktion är inaktiverad när inget Dolby Vision-innehåll visas, eller när Smart HDR är inställt på Off (Av), eller Custom Color HDR (Anpassad färg-HDR) (under Smart HDR) är valt.



Konfigurera USB KVM

Bildskärmar med stöd för USB KVM låter anslutna datorer dela tangentbord och mus när inställningar görs.

Vid inställning, välj **USB KVM**, klicka på **Next (Nästa)** och följ anvisningarna på skärmen för att konfigurera enheterna som är anslutna till bildskärmen.

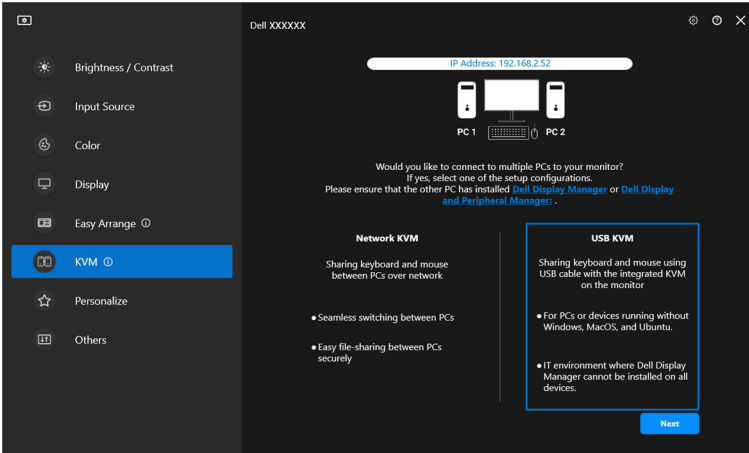

1. Para ihop ingångskällorna med sina anslutningar och tilldela dem önskade namn.

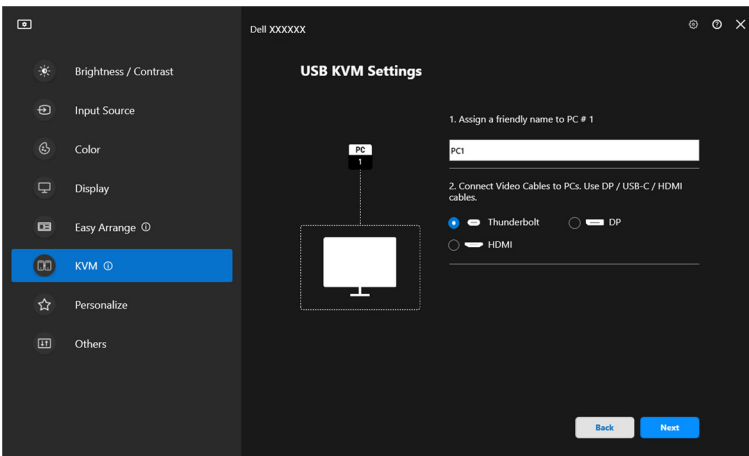

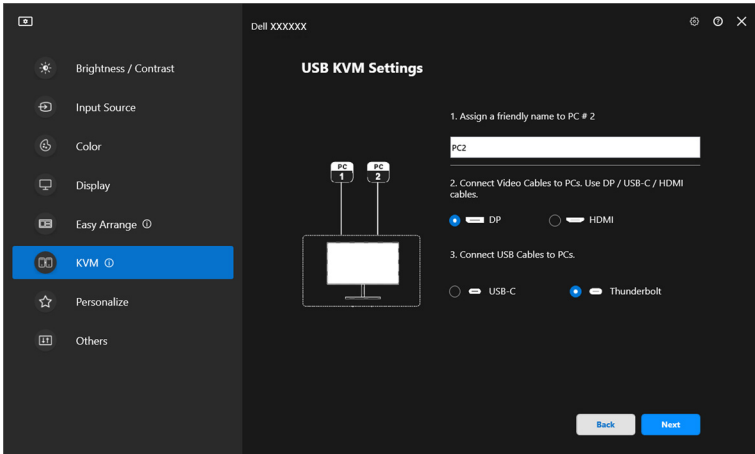

2. Anslut tangentbord och mus till bildskärmen.

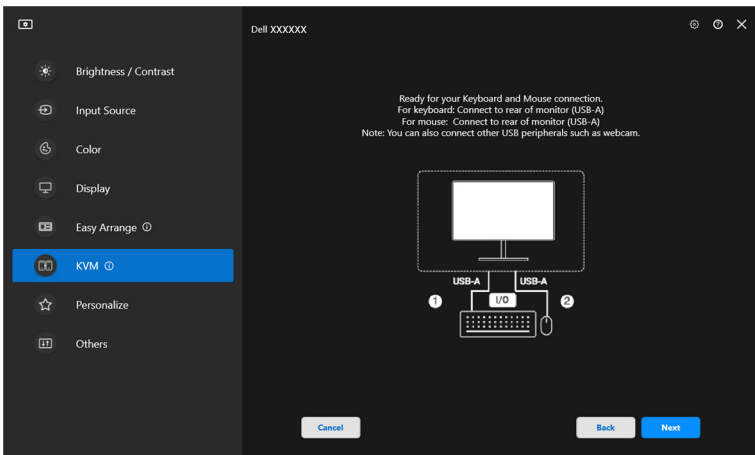

3. Välj det arrangemang du föredrar.

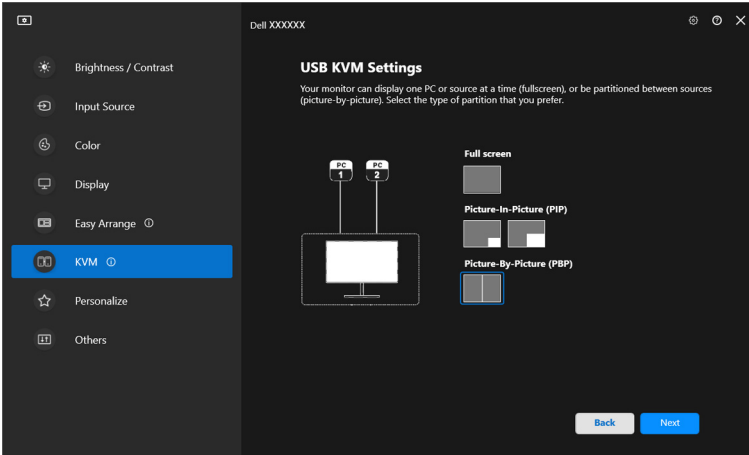

4. Klicka på **Download (Hämta)** för att hämta **Dell Display Manager (Windows)** eller **Dell Display and Peripheral Manager (Mac)** för andra datorer som du vill ansluta. Klicka slutligen på **Finish (Slutför)** för att spara och avsluta KVM-konfigurationen.

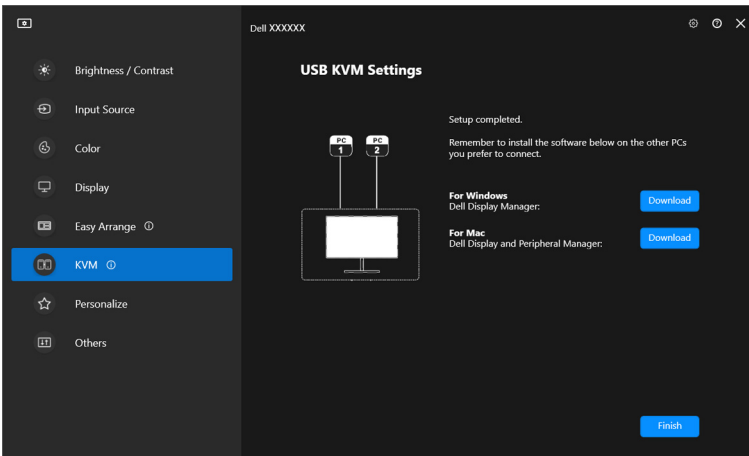

 **ANMÄRKNING:** DDM kommunicerar med din bildskärm även när bildskärmen visar video från en annan dator. Du kan installera Dell Display Manager (Windows) eller Dell Display and Peripheral Manager (Mac) på den dator du oftast använder och styra ingångsväxlingen från den. Du



kan även installera Dell Display Manager (Windows) eller Dell Display and Peripheral Manager (Mac) på andra datorer som är anslutna till bildskärmen.

Ändra USB KVM-konfiguration

Du kan ändra **USB KVM**-konfigurationen när du har slutfört KVM-installationen, antingen genom att köra installationsanvisningarna igen eller genom att ändra skärmskonfigurationen genom att klicka på **Configure screen (Konfigurera skärm)**.

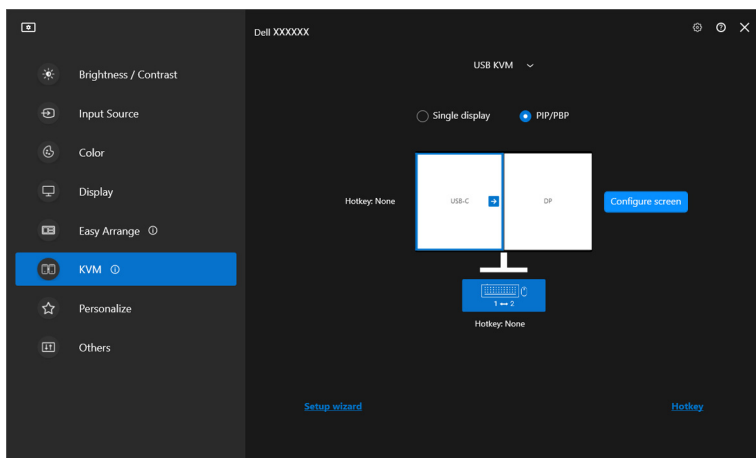
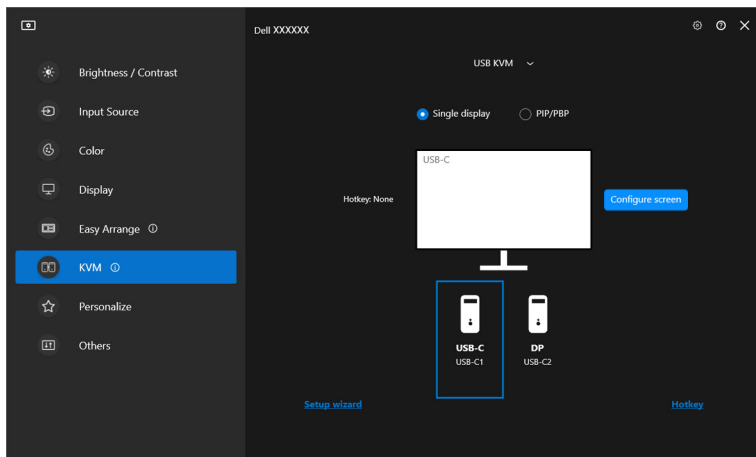

Detalj	Funktion	Beskrivning
Single display (En enda skärm)	Ändra videoingång	Ändrar den aktuella videoingången genom att klicka på datorikonen på skrivbordet eller genom att trycka på genvägstangenten .
PIP/PBP	Video swap (Videobyte)	Byt ut videoingång mellan huvud/underfönster genom att klicka på pilen eller trycka på genvägstangenten (endast tillgänglig i PIP eller PBP sida vid sida-arrangemang).
	USB switch (USB-växling)	Klicka på knappen eller tryck på genvägstangenten för att växla USB uppströmsport för aktiva ingångskällor.

1. Klicka på **Configure screen (Konfigurera skärm)** för att visa sidan **KVM configure screen (KVM konfigurera skärm)** och ändra skärmarrangemanget.

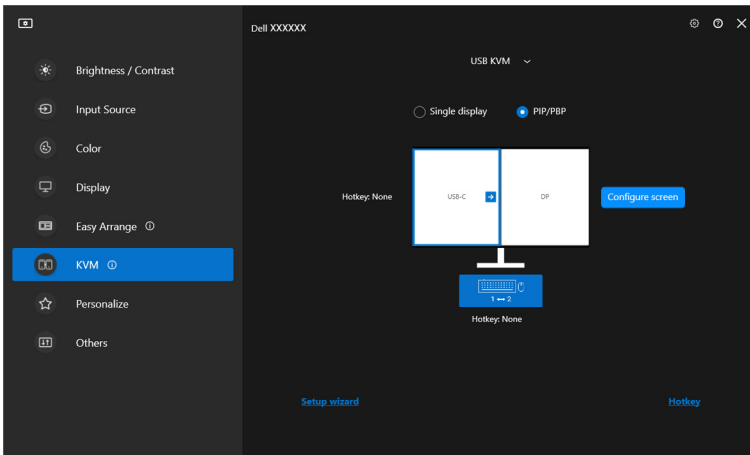

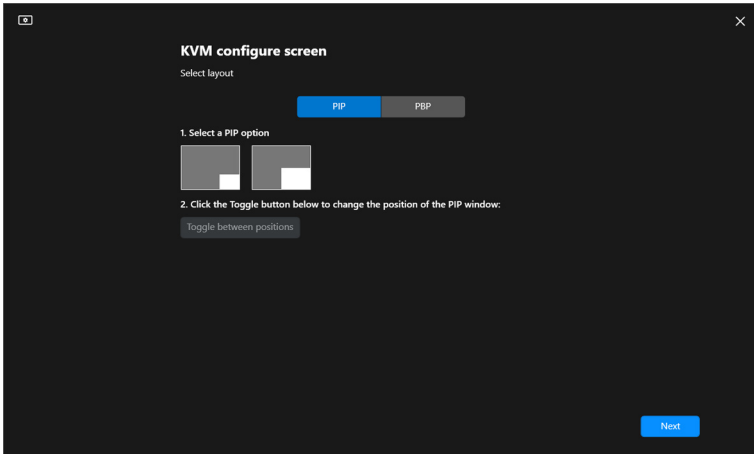

2. Klicka på **Hotkey (Genvägstangent)** för att visa sidan **Hotkeys (Genvägstangenter)** och konfigurera KVM-genvägstangenter.

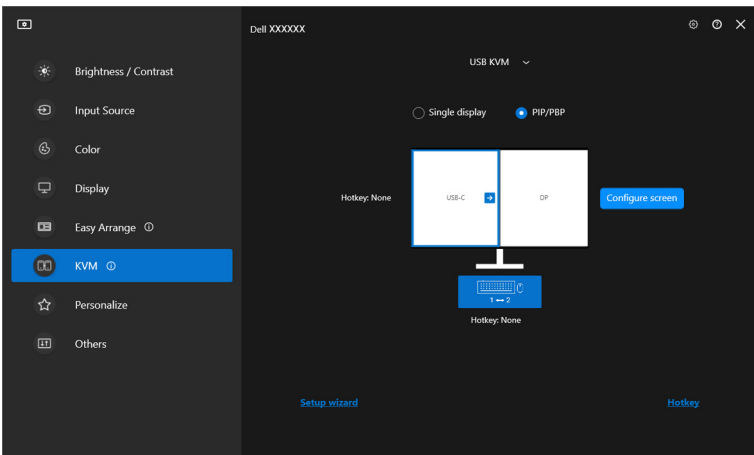

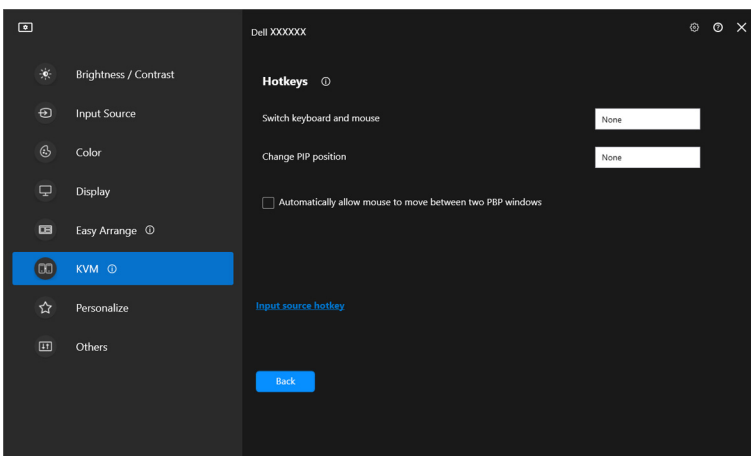

ANMÄRKNING: Endast relevanta genvägstangenter i enlighet med din skärmkonfiguration kommer att visas.

Detalj	Funktion	Beskrivning
Hotkeys (Genvägstangenter)	Switch between computers (Växla mellan datorer)	Konfigurera önskad genvägstangent (t.ex. Alt+P) för att växla mellan datorerna i läget en enda skärm.
	Switch keyboard and mouse (Byta tangentbord och mus)	Konfigurera önskad genvägstangent (t.ex. Alt+U) för att byta tangentbord och mus mellan datorerna i PBP- eller PIP-läge.
	Change PIP position (Ändra PIP-position)	Konfigurera önskad genvägstangent (t.ex. Alt+Q) för att ändra PIP-positionen.
	Automatically allow mouse to move between two PBP windows (Automatiskt låta musen röra sig mellan två PBP-fönster)	Kryssa i för att aktivera växling mellan tangentbord och mus från en dator till en annan genom att dra längs kanten när PBP-läge är påslaget.
	Input source hotkey (Genvägstangent för ingångskälla)	Klicka på Input source hotkey (Genvägstangent för ingångskälla) för fler konfigurationer för genvägstangent.



Konfigurera Nätverks-KVM

För bildskärmar som stöder funktionen **Network KVM (Nätverks-KVM)** kan vilken dator som helst dela sitt anslutna tangentbord och mus med andra datorer som är anslutna till samma nätverk. Det tillåter även filöverföring mellan datorer via nätverket.

Network KVM (Nätverks-KVM) finns tillgängligt i KVM-installationsguiden. Klicka på blocket **Network KVM (Nätverks-KVM)** och följ anvisningarna på skärmen för att installera **Network KVM (Nätverks-KVM)**.

 **ANMÄRKNING: Network KVM (Nätverks-KVM)** är bara tillgängligt för ett visst urval bildskärmar som stöder denna funktion.

 **ANMÄRKNING: Koppla från Network KVM (Nätverks-KVM)** innan du växlar till en annan användare. **Network KVM (Nätverks-KVM)** kopplar upp sig till aktuellt kluster igen när **Network KVM (Nätverks-KVM)** aktiveras, när datorn väcks från viloläge, vid anslutning till en bildskärm som stöds, eller när nätverkskonfigurationen ändras. Åtkomstdata för varje användare sparas separat.

1. Markera blocket **Network KVM (Nätverks-KVM)** och klicka på **Next (Nästa)** för att starta installationen.

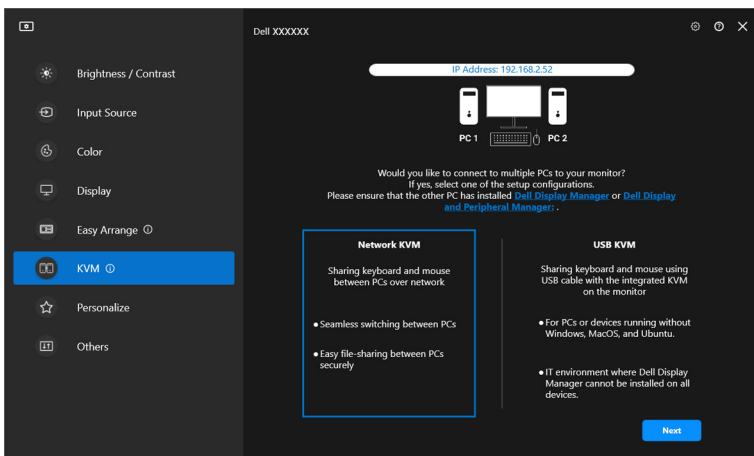

 **ANMÄRKNING:** Om DDM eller DDPM inte finns installerade på måldatorn klickar du på **Dell Display Manager (Windows)** eller **Dell Display and Peripheral Manager (Mac)** för att öppna Dells supportsida för att ladda ner programmet till den avsedda datorn. Säkerställ att du slutför samtliga punkter i checklistan.

2. Network KVM (Nätverks-KVM) gör en avsökning av alla datorer inom samma subnät för att fastställa vilket läge som är lämpligast för installationen.

- Omdet bara finns en bildskärm tillgänglig och alla datorerna i subnätet är anslutna till den, väljer **Network KVM (Nätverks-KVM)** läget **Single display (En enda skärm)** och ansluter dem automatiskt. Gå vidare till **En enda skärm-läge**.

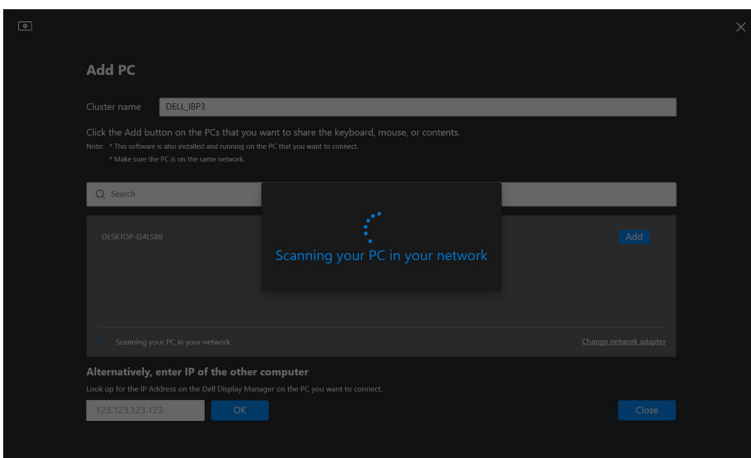

- Om det finns datorer i subnätet som är anslutna till olika bildskärmar visar **Network KVM (Nätverks-KVM)** sidan **Add PC (Lägg till dator)**. Klicka på **Add (Lägg till)** för att ansluta datorn.

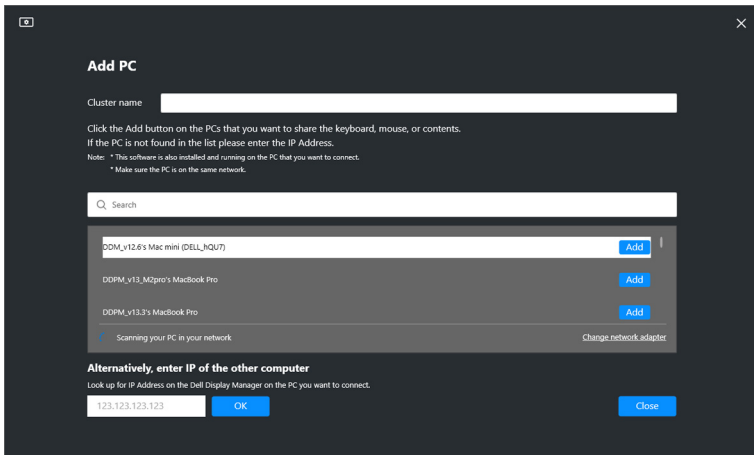

- Om avsökningen inte identifierar några tillgängliga datorer följer du anvisningarna på skärmen för felsökning. Klicka sedan på **Retry (Försök igen)** för att inleda en till avsökning.

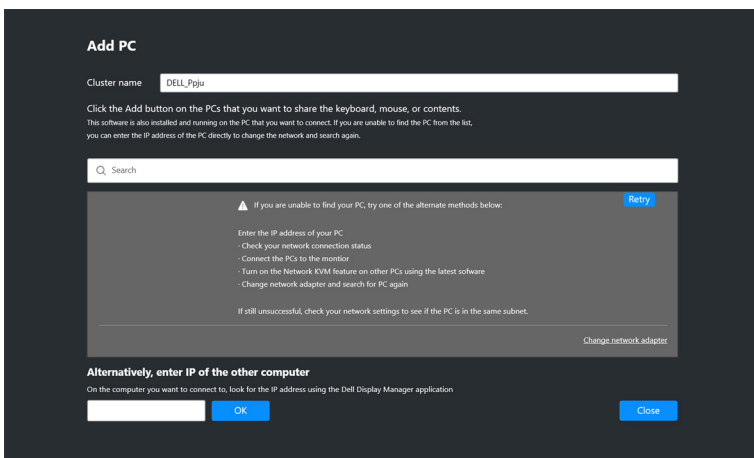

 **ANMÄRKNING:** Om datorn du vill lägga till fortfarande inte hittas klickar du på **Change Network Adapter (Byt nätverkskort)** för att byta avsökningskortet. Du kan även klicka på **Enter IP (Ange IP-adress)** för att manuellt ange IP-adressen för att upprätta en anslutning.



3. Vid första anslutningen till en dator med en annan bildskärm visas en PIN-kod på fjärrdatorn som du ansluter till. Ange PIN-koden på den lokala datorn för att gå vidare med anslutningsprocessen.

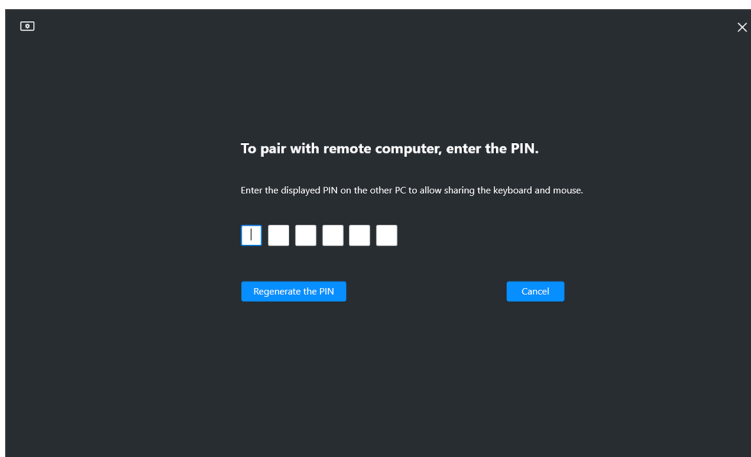
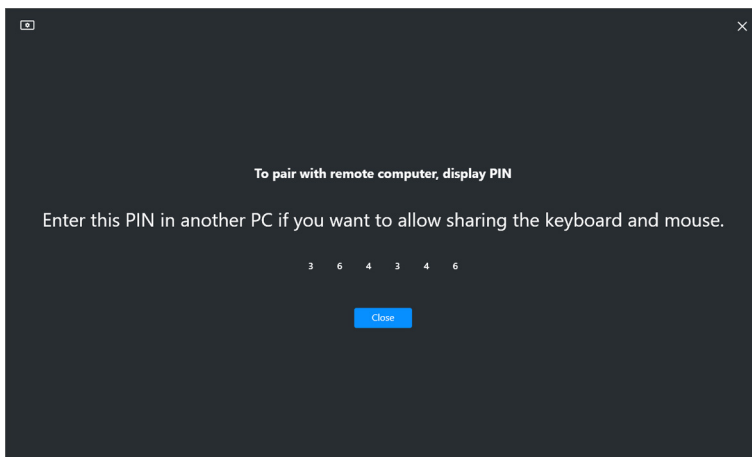

-  **ANMÄRKNING:** Om den lokala datorn är ansluten till en annan fjärrdator blir användaren uppmanad på skärmen att klicka på **Show (Visa)** för att visa PIN-koden.



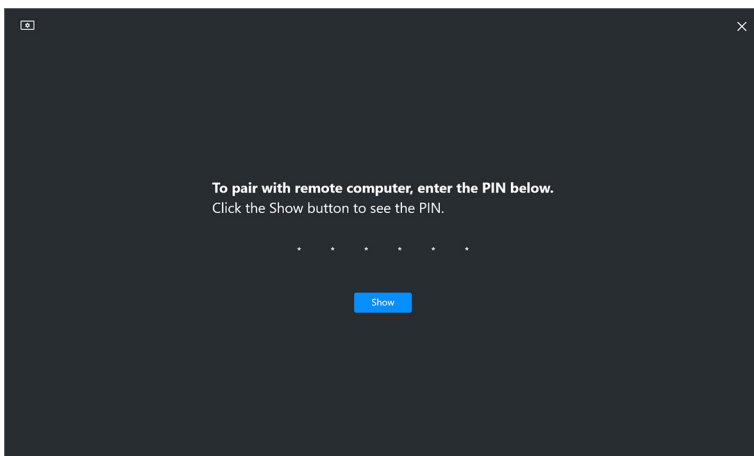

4. När fjärrdatoren ansluts visas datorn som **Added (Tillagd)**.
5. **Network KVM (Nätverks-KVM)** väljer det läge som lämpar sig bäst för installationen utifrån statusen för de anslutna datorerna.

Dator- och bildskärmsanslutning	Beskrivning
Samtliga datorer är anslutna till den enda befintliga bildskärmen.	Network KVM (Nätverks-KVM) ställs till läget Single display (En enda skärm) .
Ansluter till en dator som inte är inloggad.	
Ansluter till en dator som är ansluten till fler än en bildskärm.	Installationen av Network KVM (Nätverks-KVM) ställs till läget Multiple display (Flera skärmar) .
Ansluter till en dator som är ansluten till andra bildskärmar	

 **ANMÄRKNING: Network KVM (Nätverks-KVM)** gör det möjligt att styra datorn före inloggning/utloggning av Windows. Det kopplar från efter inloggning/utloggning och ansluter igen när **Network KVM (Nätverks-KVM)** är tillgängligt igen, vilket ger en fördröjd anslutning medan inloggnings/utloggningsprocessen pågår.



En enda skärm-läge

För läget **Single display (En enda skärm)** väljer du önskat PBP-arrangemang och klickar på **Finish (Slutför)** för att slutföra installationen.

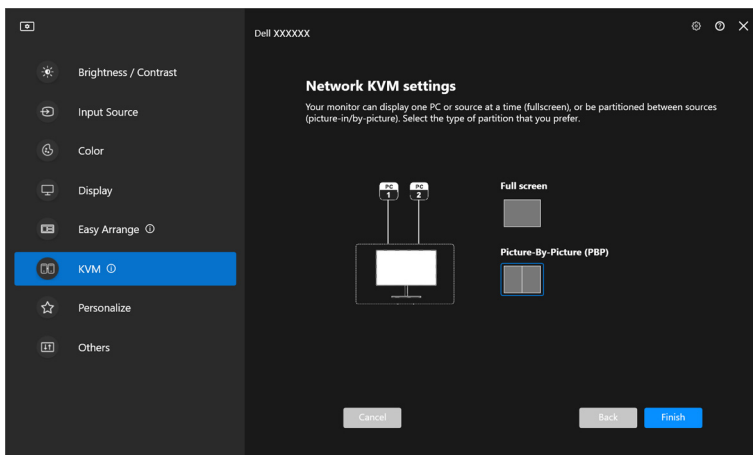

ANMÄRKNING: Network KVM (Nätverks-KVM) stöder helskärm och PBP, men stöder inte PIP.

Network KVM (Nätverks-KVM) sparar automatiskt upp till fem nyligen använda kluster. Välj ett av de senaste klustren från rullgardinslistan för att återuppta eller redigera tidigare sparade kluster.

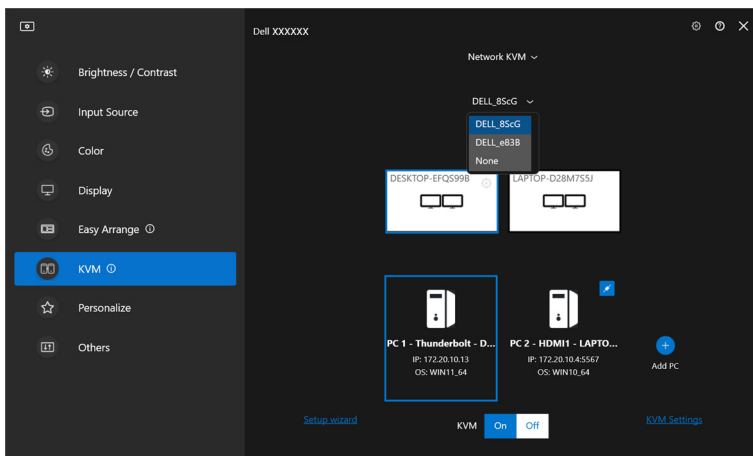

ANMÄRKNING: För information om att hantera de senaste använda klustren, se [Ställa in Nätverks-KVM-konfigurationen](#).



Använda Nätverks-KVM

De anslutna datorerna fungerar som ett **Kluster** för körning av KVM-funktioner. Varje **Kluster** kan innehålla max fyra datorer.

Detalj	Funktion	Beskrivning
Kluster	Delning av tangentbord och mus	<p>Dela tangentbords- och musinmatning med anslutna datorer, men bara en dator i taget kan styras.</p> <p>ANMÄRKNING: När du använder en mus med högt DPI-tal kan det bli fördröjt svar från fjärrdatorer på grund av begränsad bandbredd.</p> <p>ANMÄRKNING: Vissa tangentkombinationer, funktionstangenter, specialtangenter och pekfältstangenter stöds inte vid styrning av fjärrdatorer.</p>
	Musövergång	<p>Musmarkören kan gå över till andra anslutna datorer. Övergångspunkten anges i KVM-inställningarna.</p>
	Dela urklipp	<p>Låter dig kopiera urklippstext, bild eller filer till andra anslutna datorer.*</p> <p>ANMÄRKNING: Klipp ut/klistra in stöds inte på fjärrdatorer.</p>
	Dra och släpp	<p>Låter dig dra och släppa text eller filer till andra anslutna datorer.*</p>

 **FÖRSIKTIGHETSANVISNING:** Dell Display Manager gör det möjligt att krypterat från början till slut dela innehåll och filer mellan datorer. Dock fungerar det inte som skydd mot skadlig programvara, och har inga funktioner för avsökning eller skydd mot skadliga filer vid överföring. Vi rekommenderar starkt att du installerar skydd mot skadlig programvara eller andra säkerhetsverktyg innan du använder Fil- och innehållsöverföring i Network KVM (Nätverks-KVM). Om du föredrar att inte dela filer mellan datorer kan du navigera till KVM Settings (KVM-inställningar) > Manage Cluster (Hantera kluster) för att stänga av denna funktion.



 **ANMÄRKNING:** Du har möjlighet att välja att justera musövergångspunkten genom skärmarrangemanget för den bärbara datorn. Finns det en skärm placerad mellan övergångspunkterna i en bildskärmsinstallation med PBP-läge kanske inte musen går att flytta till denna skärm. I så fall kanske Network KVM (Nätverks-KVM) automatiskt omarrangerar samtliga bildskärmspositioner.

 **ANMÄRKNING:** Aktuellt upprättat **Kluster** kanske inte återansluter efter att **Network KVM (Nätverks-KVM)** aktiveras på nytt från avaktiverat läge, efter att huvuddatorn väcks från viloläge eller efter anslutning till en bildskärm som stöds. I så fall kan du manuellt byta kluster från rullgardinslistan eller manuellt ansluta offlinedatorn från huvudsidan för **Network KVM (Nätverks-KVM)**.

*Se tabellen nedan för vilka Kopiera/Klistra in och Dra och släpp-åtgärder som stöds.

	Kopiera och klistra in	Dra och släpp
Text (redigeringsprogram)	Stöds	Stöds
Fil (mapp)	Stöds	Stöds
Bild (redigeringsprogram)	Stöds	Stöds ej
Fil (redigeringsprogram)	Stöds ej	Stöds ej



Vid kopiering av filer till en annan dator visas dialogrutan **File Transfer (Filöverföring)**. Du kan följa överföringsförloppet, granska fel eller avbryta överföringen.

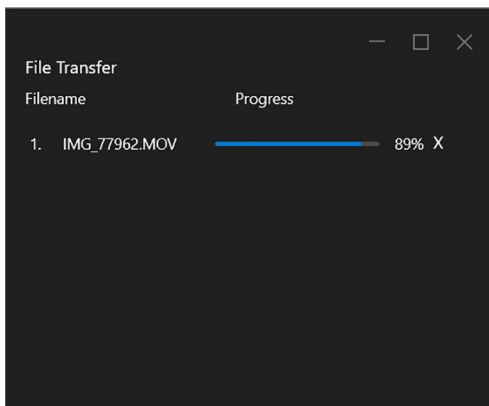

 **ANMÄRKNING:** Filnamn med tecken som är förbjudna under operativsystemet Windows stöds inte.



Klusteröversikt

Network KVM (Nätverks-KVM) visar en aktuell översikt av kluster efter att installationen har slutförts.

 **ANMÄRKNING: Network KVM (Nätverks-KVM)-översikten kan variera beroende på typen av installation.**

En enda skärm (PBP av)

- Klicka på **Configure screen (Konfigurera skärm)** för att visa sidan **KVM configure screen (KVM konfigurera skärm)** och ändra skärmarrangemanget.

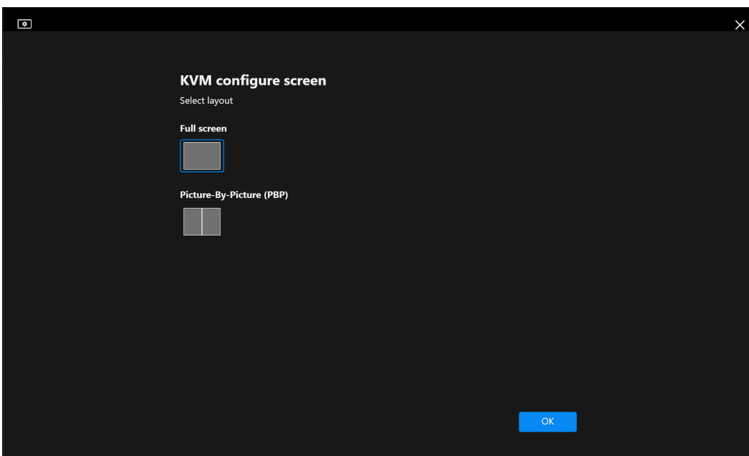
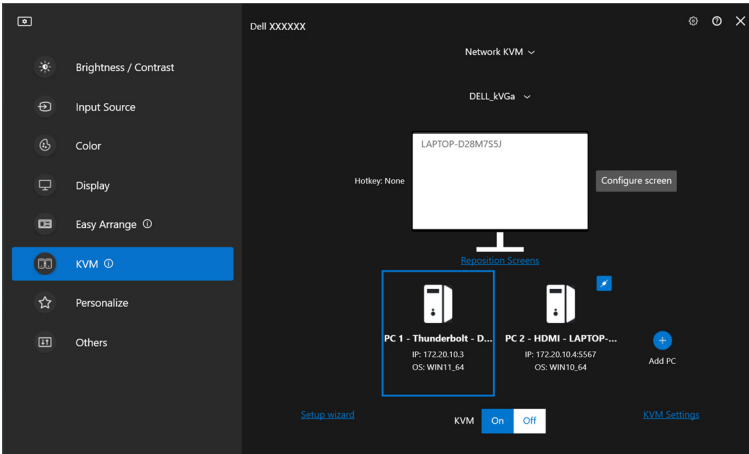

- Klicka på **Reposition Screens (Byt plats på skärmar)** för att visa sidan **Display (Visning)** och byt plats på datorerna.

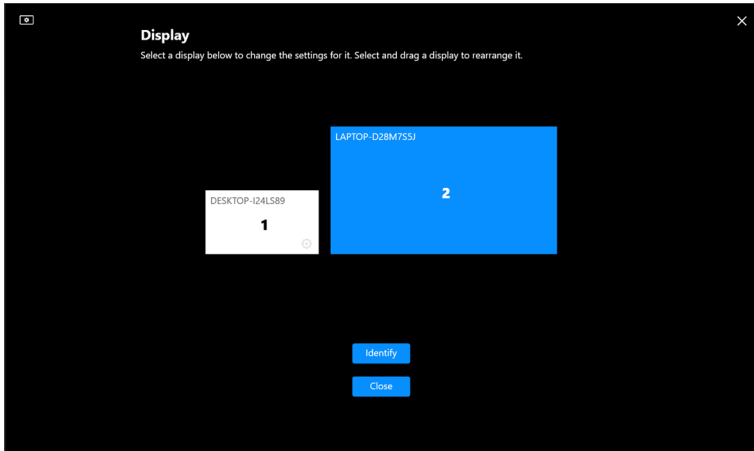
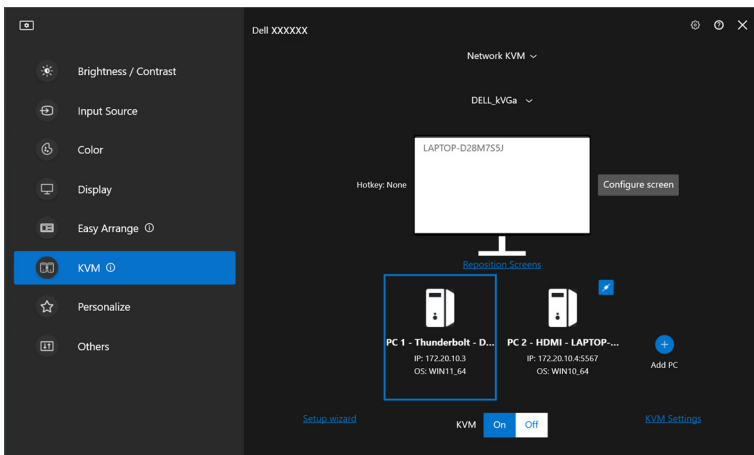

Detalj	Funktion	Beskrivning
Reposition Screens (Byt plats på skärmar)	Swap screen (Byta skärm)	Dra och släpp bildskärmsblocket för att ändra placeringen horisontellt. Det blå, större blocket är bildskärmen som är ansluten till den dator som är aktiv för närvarande.
	Identify (Identifiera)	Klicka på Identify (Identifiera) för att visa det tilldelade numret som angetts för varje dator som är ansluten till bildskärmen.

En enda skärm (PBP på)

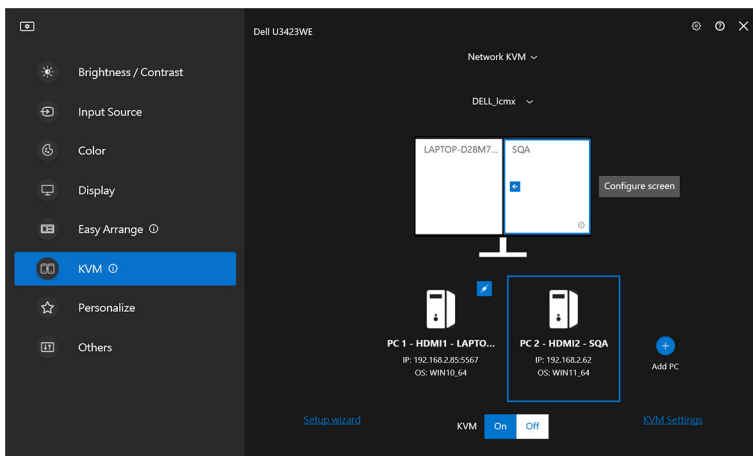

Detalj	Funktion	Beskrivning
Single display (En enda skärm)	Video swap (Videobyte)	<ul style="list-style-type: none"> • Flytta markören till bildskärmsblocket och klicka på pilen som visas. • Dra och släpp ett bildskärmsblock till ett annat bildskärmsblock.

 **ANMÄRKNING:** För att växla genvägstangent för dator, se [Ställa in Nätverks-KVM-konfigurationen](#).



Flera skärmar

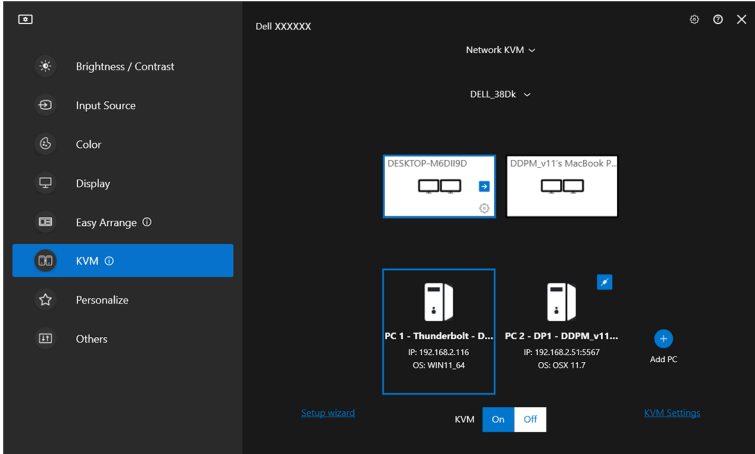

Detalj	Funktion	Beskrivning
Multiple displays (Flera skärmar)	Swap screen (Byta skärm)	<ul style="list-style-type: none"> Flytta markören till bildskärmsblocket och klicka på pilen som visas. Dra och släpp ett bildskärmsblock för att ändra placeringen horisontellt.

ANMÄRKNING: Granska visningsinställningarna för varje dator i ditt operativsystem för att bedma arrangemanget av flera bildskärmar och inställningar.

ANMÄRKNING: Du kan ansluta till och styra upp till fyra datorer i en **Network KVM (Nätverks-KVM)**-installation.

ANMÄRKNING: Om **DDM** inte kan läsa av PBP-positionen via DDC/CI väljer **Network KVM (Nätverks-KVM)** automatiskt installation med flera skärmar, som ordnar datorer i horisontella placeringar i stället för PBP-positioner.



Systemöversikt

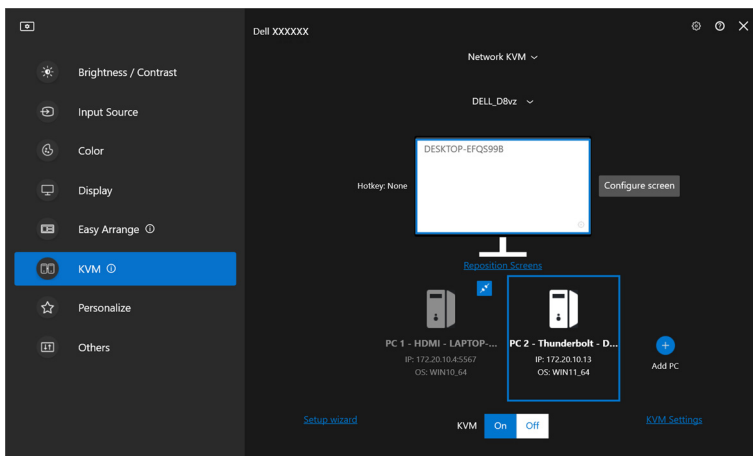

Informationen om alla datorer i ett kluster visas längst ned på **KVM**-menyn. Den lokala datorn har en blå ram. De anslutna datorerna visas i vitt, och frånkopplade datorer visas i grått.

Detalj	Funktion	Beskrivning
System overview (Systemöversikt)	Connect (Anslut)	<ul style="list-style-type: none">Högerklicka på datorblocket för att visa menyn och klicka sedan på Connect (Anslut) för att ansluta en frånkopplad dator igen.Klicka på anslutningsknappen för att ansluta en frånkopplad dator igen.
	Disconnect (Koppla från)	<ul style="list-style-type: none">Högerklicka på datorblocket för att visa menyn och klicka sedan på Disconnect (Koppla från) för att koppla från en ansluten dator.Klicka på frånkopplingsknappen för att koppla från en ansluten dator.
	Delete (Ta bort)	Högerklicka på datorblocket för att visa menyn och klicka sedan på Delete (Ta bort) för att ta bort datorn från klustret.
	Switch PC (Växla dator)	I läget Single display (En enda skärm) med PBP av klickar du på Switch PC (Växla dator) för att växla videoingångskälla mellan datorerna.



Ställa in Nätverks-KVM-konfigurationen

Du kan ändra konfigurationen för **Network KVM (Nätverks-KVM)** med hjälp av **KVM Settings (KVM-inställningar)** längst ner till höger på **KVM**-menyn.

Nätverk

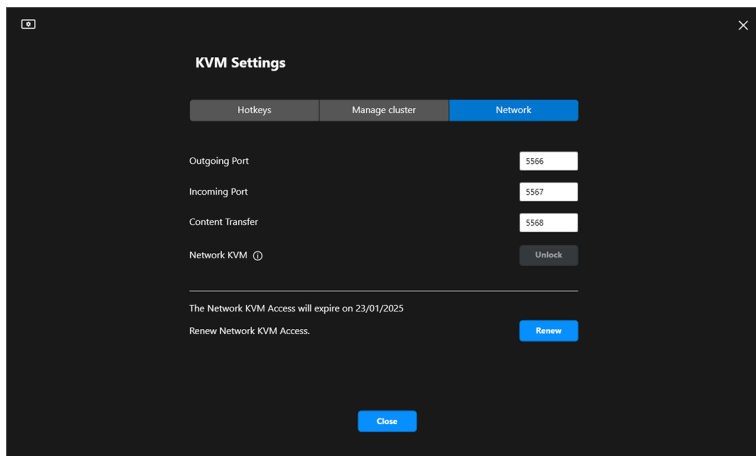

Detalj	Funktion	Beskrivning
Network (Nätverk)	Portar (Outgoing Port (Utgående port), Incoming Port (Inkommande port), Content Transfer (Innehållsöverföring))	Låter dig ställa in nätverk och filöverföringsportar. Portnumret måste vara mellan 1024 och 49151. Varje port måste vara distinkt från alla andra.
	Network KVM (Nätverks-KVM)	När Network KVM (Nätverks-KVM) känner av onormal aktivitet spärrar det nätverket automatiskt av säkerhetsskäl. Ställ brytaren till det andra läget för att häva spärren.
	Network KVM Access expiry date (Utgångsdatum för Nätverks-KVM-åtkomst)	För att öka säkerheten ser Network KVM (Nätverks-KVM) till att åtkomstfilerna går ut varje år. När åtkomsten går ut måste du ställa in klustret igen.



Detalj	Funktion	Beskrivning
Network (Nätverk)	Renew Network KVM Access (Förnya Nätverks-KVM-åtkomst)	Av säkerhetsskäl kan du förnya åtkomsten om din åtkomst blivit indragen. När du har förnyat åtkomsten måste du autentisera dina fjärrdatorer igen.

Hantera kluster

Du kan ändra konfigurationen för de fem senaste klustren.

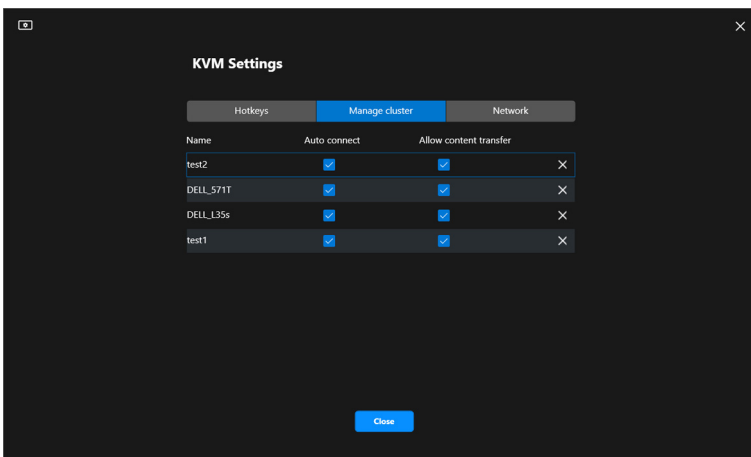

Detalj	Funktion	Beskrivning
Manage Cluster (Hantera kluster)	Rename cluster (Byt namn på kluster)	Klicka på namnet eller blyertspennknappen för att redigera namnet på klustret.
	Delete cluster (Ta bort kluster)	Klicka på ta bort-knappen för att ta bort klustret.
	Auto connect (Anslut automatiskt)	Markera kryssrutan för att automatiskt återuppta kluster när DDM startas.
	Allow content transfer (Tillåt innehållsöverföring)	Markera kryssrutan för att tillåta delning av urklipp och filer.

 **ANMÄRKNING:** Inställningarna för innehållsöverföring och autoiatisk anslutning följer klusterskaparens inledande intällning och kan modifieras i **KVM settings (KVM-inställningar)**. Inställningarna är synkroniserade med andra anslutna datorer i samma kluster.



Genvägstangenter

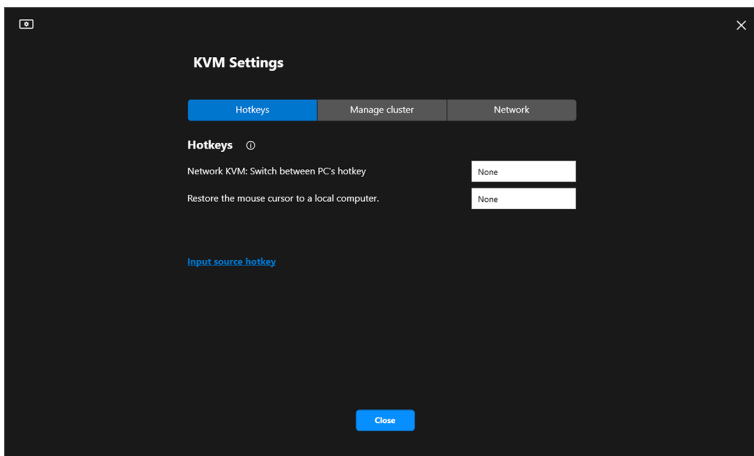

Detalj	Funktion	Beskrivning
Hotkeys (Genvägstangenter)	Network KVM: Switch between PC's hotkey (Nätverks-KVM: Genvägstangent för växling mellan datorer)	Tryck på denna genvägstangent för att växla mellan datorkällorna i läget Single display (En enda skärm) .
	Restore the mouse cursor to a local computer. (Återställ musmarkören till en lokal dator.)	Flytta tillbaka styrningen till huvudbildskärmen för den dator som tangentbordet är anslutet till. Muspekaren flyttas tillbaka till mitten av primärbildskärmen. ANMÄRKNING: Om datorns primärbildskärm inte är aktiv växlar Network KVM (Nätverks-KVM) bildskärmsingångskälla till datorn.
	Input source hotkey (Genvägstangent för ingångskälla)	Utse en snabbtangent för att växla mellan ingångskällor.

 **ANMÄRKNING:** Inställningarna för snabbtangenter i Network KVM (Nätverks-KVM) synkroniseras automatiskt med alla ansluta datorer i klustret.



Konfigurera inställningarna för ljud

Från menyn **Audio (Ljud)** ställ in **Audio Profiles (Ljudprofiler)** för din bildskärm.

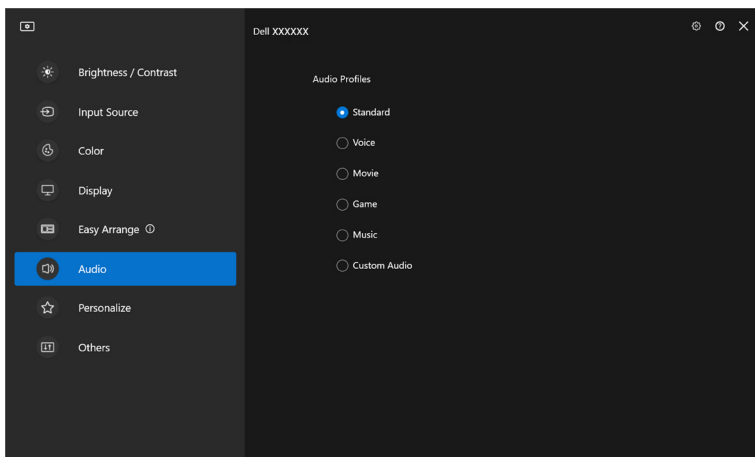

Personanpassa inställningar

Ändra konfiguration för Menystartaren

1. Klicka på **Configure (Konfigurera)** för att ändra funktionen för snabbåtkomst på **Menu Launcher (Menystartaren)**.

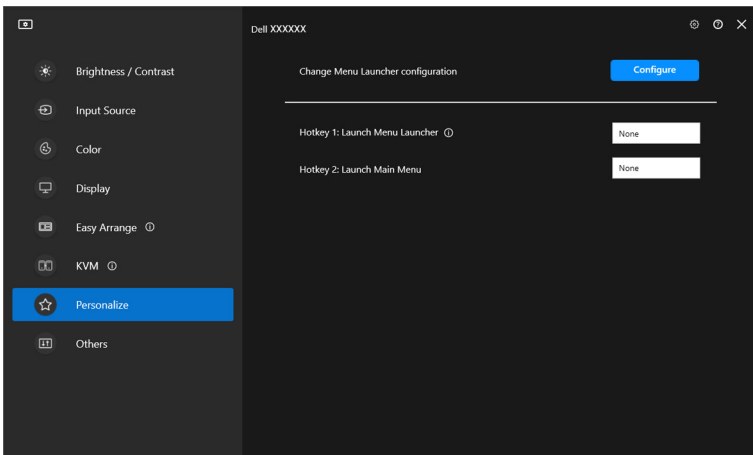

2. Välj funktion från rullgardinslistan. Klicka på **Add function (Lägg till funktion)** för att lägga till fler funktioner till **Menu Launcher (Menystartaren)**.

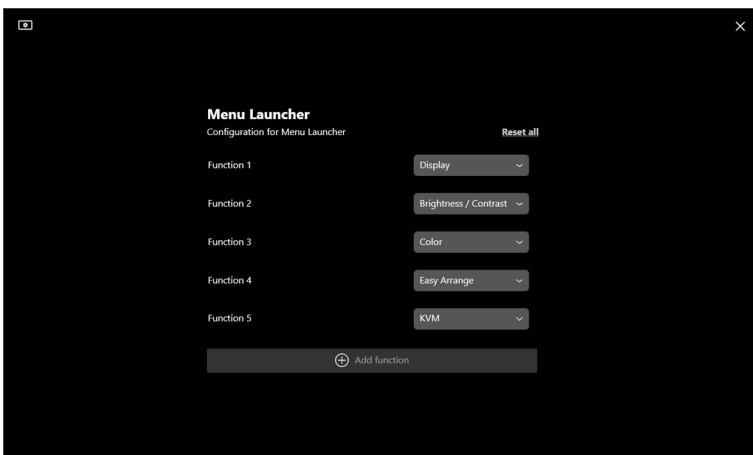

3. Klicka på **Reset all (Återställ allt)** för att återställa funktionerna för **Menu Launcher (Menystartaren)**.

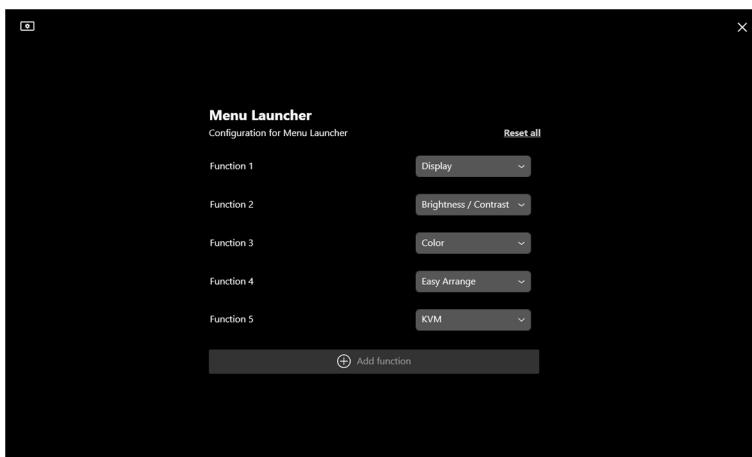

 **ANMÄRKNING:** Vilka funktioner som är tillgängliga kanske skiljer sig beroende på din bildskärms konfiguration.



Ändra konfiguration av genvägstangent för att köra DDM

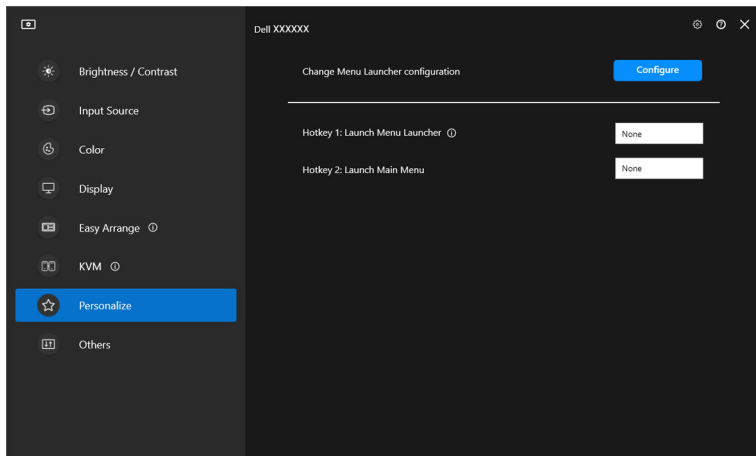

Detalj	Funktion	Beskrivning
Personalize (Anpassa)	Launch Menu Launcher (Kör Menystartaren)	Konfigurera en genvägstangent (t.ex. Alt+M) för att visa rutan Menu Launcher (Menystartaren) för bildskärmen som musmarkören finns på.
	Launch Main Menu (Kör Huvudmenyn)	Konfigurera en genvägstangent (t.ex. Alt+D) för att visa rutan Main Menu (Huvudmeny) för bildskärmen som musmarkören finns på.



Använda energisparfunktioner

På Dell-modeller som stöds är **PowerNap**-energisparalternativ tillgängliga på menyn **Others (Övriga)**. Du kan välja att ställa in bildskärmens ljusstyrka till lägsta nivån eller låta bildskärmen gå in i viloläge när skärmläckaren aktiveras.

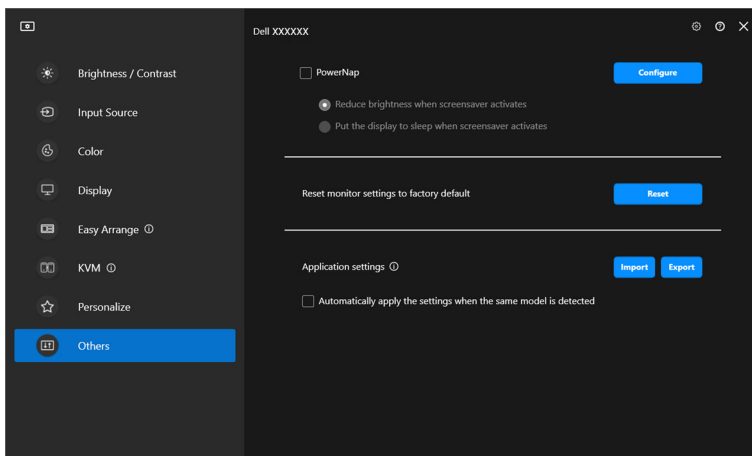

 **ANMÄRKNING:** Alternativet PowerNap är inaktiverat i PBP och PIP för att förhindra att normala aktiviteter störs.



Återställa bildskärmsinställningarna

Klicka på **Reset (Återställ)** för att återställa alla bildskärmsinställningar under menyn **Others (Övriga)**.

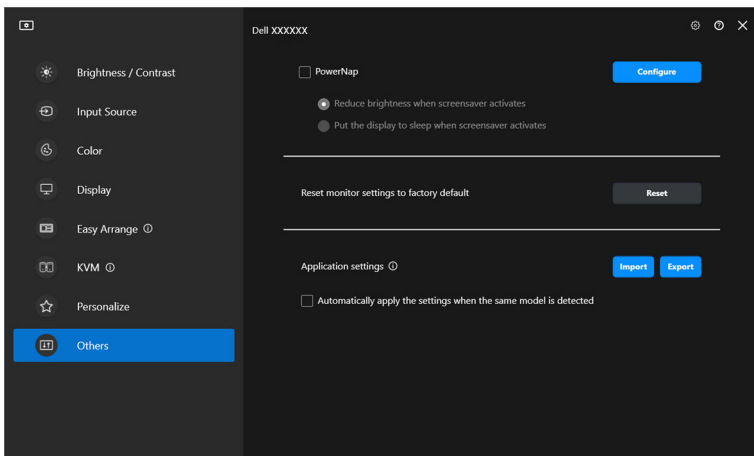

Importera/Exportera programinställningar

Den här funktionen kan användas för att exportera bildskärmsinställningarna från en bildskärm och importera till en annan bildskärm av samma modell.

1. Klicka på **Export (Exportera)** för att lagra en kopia av programmet och bildskärmsinställningarna i den valda bildskärmen till en fil och klicka på **OK** när exporten har slutförts.

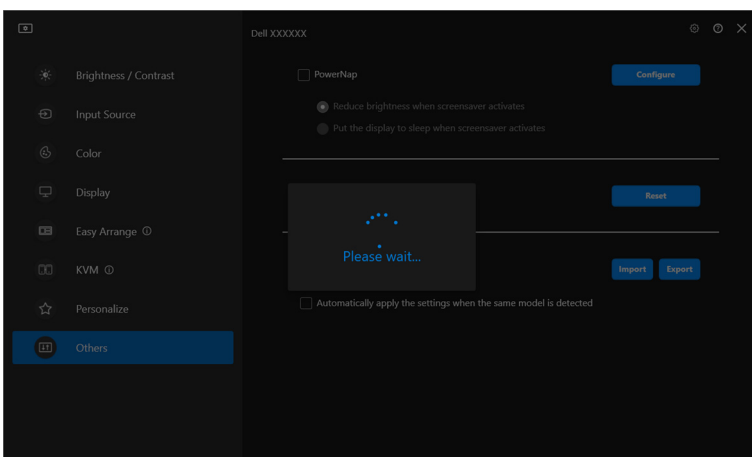
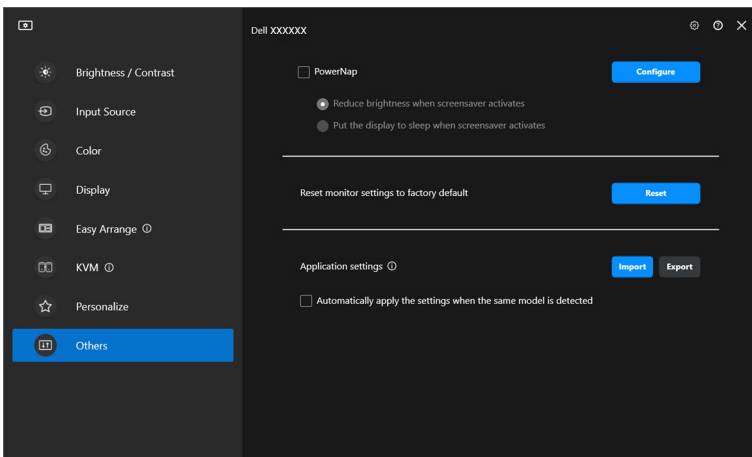

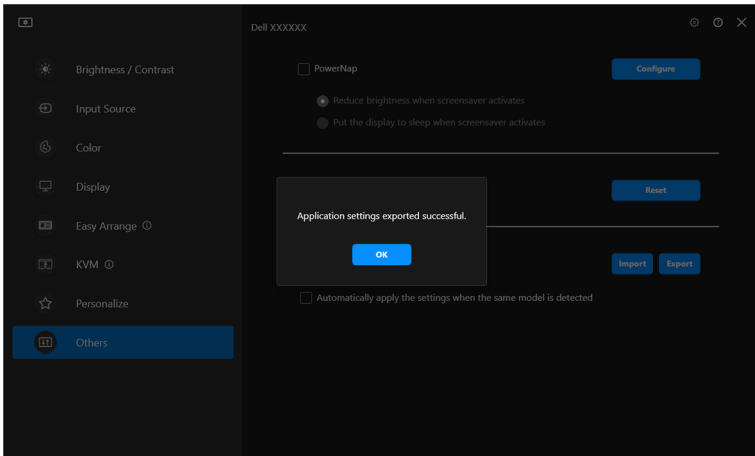

2. För att importera inställningarna från en tidigare exporterad fil klickar du på **Import (Importera)** och väljer den filen. Bildskärmsinställningarna tillämpas på samtliga anslutna bildskärmar av samma modell.

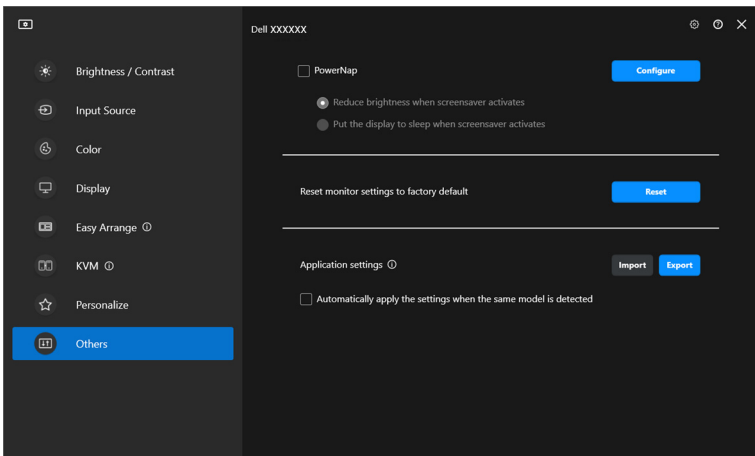

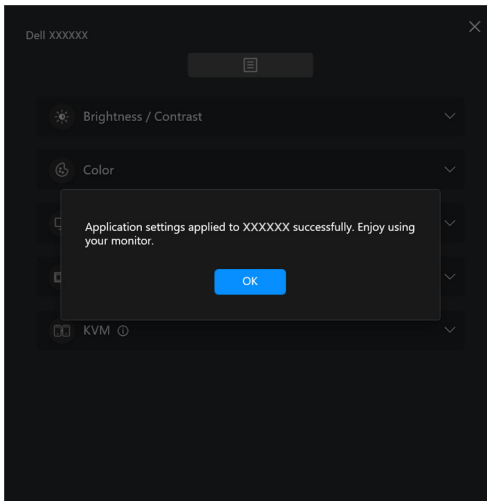
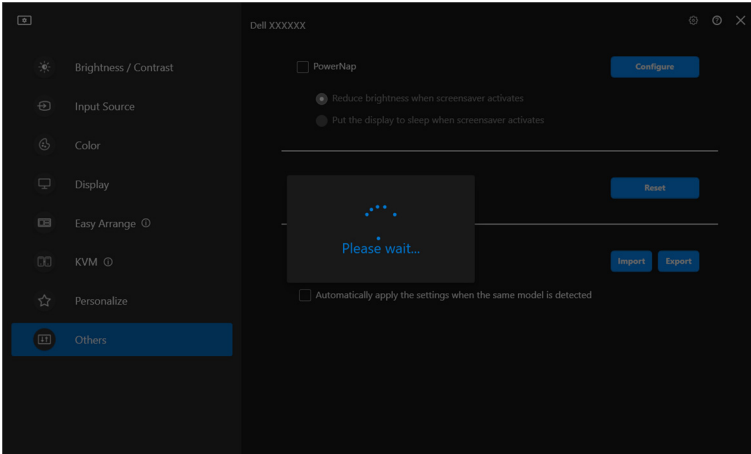

3. DDM startar om när filen har importerats.

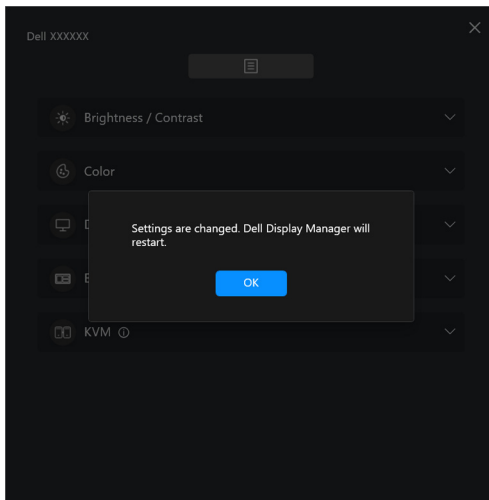

Ytterligare inställningar

Det finns ytterligare DDM-inställningar tillgängliga under **Settings (Inställningar)**. Klicka på ikonen **Settings (Inställningar)** för att justera inställningar.

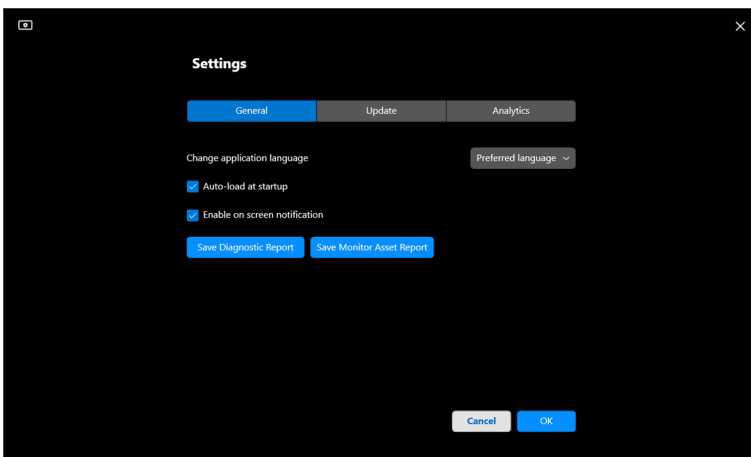
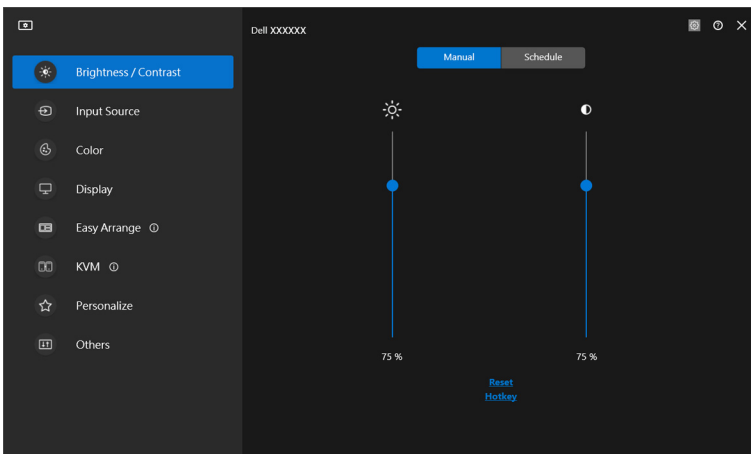

Detalj	Funktion	Beskrivning
General (Allmänt)	Change application language (Ändra programspråk)	Använd Preferred language (Önskat språk) i DDM. Standardval för Preferred language (Önskat språk) är det första språket i listan Preferred language (Önskat språk) som följer språkställningarna i Windows.
	Auto-load at startup (Läs in autom. vid start)	Kör DDM när datorn startas.
	Enable on screen notification (Aktivera skärmaviseringar)	Låter DDM visa aviseringsmeddelanden.
	Save diagnostic report (Spara diagnostikrapport)	Klicka på Save Diagnostic Report (Spara diagnostikrapport) för att spara den diagnostiska rapporten. Rapporten innehåller information om systemet och bildskärmen tillsammans med körtidsloggar för DDM.
	Save monitor asset report (Spara rapport om bildskärmstillgång)	Klicka på Save Monitor Asset Report (Spara rapport om bildskärmstillgång) för att spara rapporten om bildskärmstillgång. Rapporten innehåller EDID-information (utökad information för bildskärmsidentifiering) för samtliga anslutna bildskärmar.



Hjälp

Ytterligare information om programvaran och bildskärmen är tillgänglig i **Hjälp**. Klicka på ikonen “?” för åtkomst till skärmen **Hjälp**.

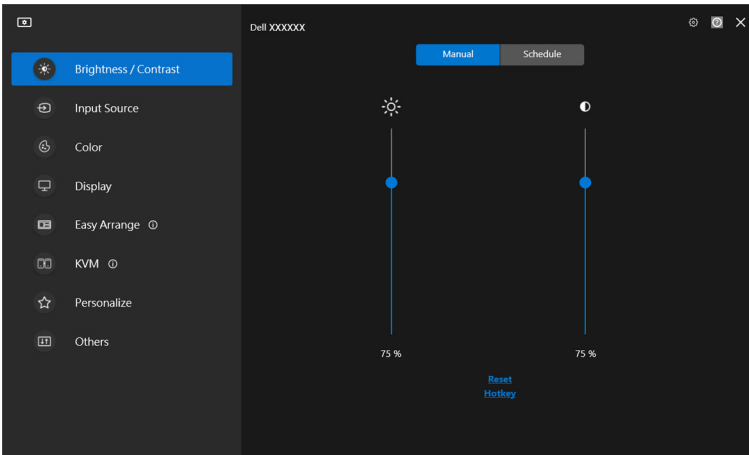

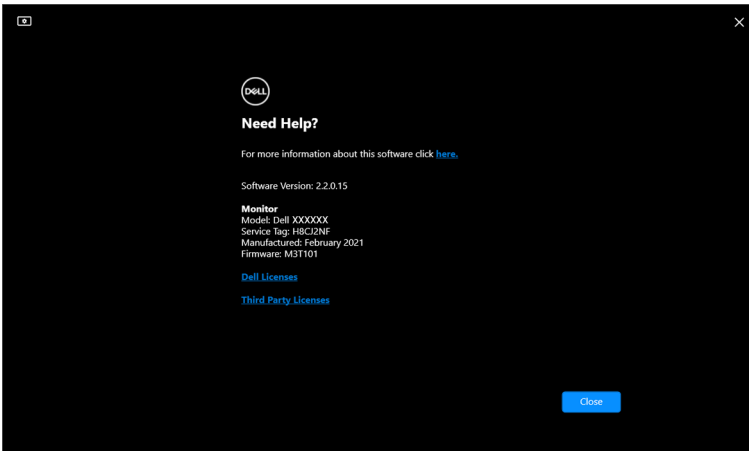

Du kan få information om programvaran genom att klicka **here (här)**. Du kan även få uppgift om modellnamn, servicemärke, tillverkningsdatum och information om fast program i bildskärmen. Klicka på **Close (Stäng)** för att stänga skärmen **Hjälp**.





Felsökning

Beskrivning av de olika tillstånden DDM kan befinna sig i

Detalj	Funktion	Beskrivning
DDM-ikonen	Söker 	Söker efter bildskärmar som stöds.
	Ansluten 	Bildskärmarna som stöds är anslutna. ANMÄRKNING: Du kan högerklicka för att uppdatera om din bildskärm stöds men inte listas i rullgardinsmenyn i DDM.
	Kan inte ansluta 	Antingen finns inga bildskärmar som stöds anslutna eller så är det kommunikationsproblem med anslutning av din bildskärm. Se orsaker till att bildskärmen inte går att upptäcka i avsnittet nedan.

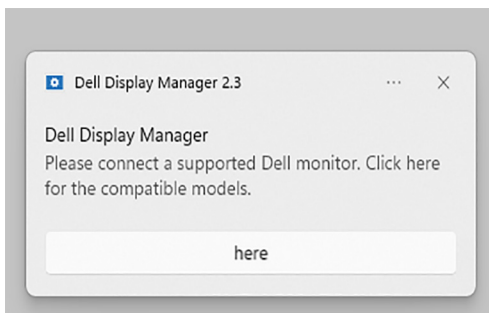
Om DDM inte fungerar med din bildskärm visar den följande ikon och meddelande i statusmenyn.



 **ANMÄRKNING:** DDM fungerar endast med utvalda bildskärmar av märket Dell och stöds inte av bildskärmar från andra tillverkare.



Dell-bildskärmar som inte stöds av DDM

DDM kanske inte fungerar med följande bildskärmar:

- De Dell-bildskärmsmodeller som inte ingår i listan över de som stöds av DDM för Windows. För mer information, se <https://www.dell.com/support/ddm>
- Bildskärmar som inte finns i listan över de som stöds av DDM för Windows. Virtuella och trådlösa bildskärmar stöder inte DDC/CI

Det gick inte att hitta någon Dell-bildskärm som stöds

I följande situationer kanske inte Dell Display Manager kan kommunicera med bildskärmen.

1. Primärbildskärmen har MMS (Synka flera bildskärmar) aktiverat.
2. Bildskärmen är upptagen med färgkalibrering.
3. Bildskärmen har **Screen Partition (Skärmuppdelning)** aktiverad.
4. DDC/CI är inaktiverat.

Om DDM inte kan identifiera eller upprätta kommunikation med en kompatibel Dell-bildskärm följer du dessa steg för att felsöka:

1. Försäkra dig om att videokabeln eller USB-uppstörmskabeln är korrekt ansluten till din bildskärm och dator. Försäkra dig om att alla anslutningsdon är korrekt anslutna till portarna.
2. Kontrollera bildskärmens OSD-meny för att försäkra dig om att **DDC/CI** är aktiverat.

Det går inte att ansluta till Nätverks-KVM

Om du stöter på problem med att ansluta till en fjärrdator genom **Network KVM (Nätverks-KVM)** följer du dessa steg för att felsöka:

1. Verifiera brandväggsinställningarna och bekräfta att samtliga moduler i Dell Display Manager är aktiverade.
2. Säkerställ att alla program som har tillstånd att kommunicera genom Windows Defender-brandväggen är markerade.
3. Kontakta din nätverksadministratör och bekräfta att samtliga nätverksportar (standard 5566, 5567, 5568) är öppna för både inkommande och utgående kommunikation.



Nätverks-KVM byter till ett annat kluster

Network KVM (Nätverks-KVM) byter oväntat till ett annat kluster vid normal användning. Detta beror på att **Network KVM (Nätverks-KVM)** binder den anslutna bildskärmen till ett kluster när:

- användaren skapar ett kluster.
- användaren väljer ett kluster.

För optimal användning försöker **Network KVM (Nätverks-KVM)** återuppta anslutningen med det kluster som har högst prioritet. Om anslutningen misslyckas går **Network KVM (Nätverks-KVM)** ned ett steg i ordningen och försöker ansluta till ett annat kluster. När detta händer kan du manuellt välja det kluster du vill använda från KVM-menyn.

Kompatibilitet mellan program som är installerade i ditt operativsystem

DDM är bakåtkompatibelt med föregående version. Vi rekommenderar att alltid använda den senaste versionen av DDM.

Mer information om felsökning

Du kan **Save Diagnostic Report (Spara diagnostikrapport)** eller **Save Monitor Asset Report (Spara rapport om bildskärmstillgång)** för att förse Dell service center med mer information för felsökning.

Save Diagnostic Report (Spara diagnostikrapport)

Högerklicka på DDM-ikonen och välj **Save Diagnostic Report (Spara diagnostikrapport)** eller klicka på knappen **Save Diagnostic Report (Spara diagnostikrapport)** från **Settings (Inställningar)**. Rapporten innehåller information om systemet och bildskärmen tillsammans med körtidsloggar för DDM.



Save Monitor Asset Report (Spara rapport om bildskärmstillgång)

Högerklicka på DDM-ikonen och välj **Save Monitor Asset Report (Spara rapport om bildskärmstillgång)** eller klicka på knappen **Save Monitor Asset Report (Spara rapport om bildskärmstillgång)** från **Settings (Inställningar)**.

Rapporten innehåller EDID-information (utökad information för bildskärmsidentifiering) för samtliga anslutna bildskärmar.

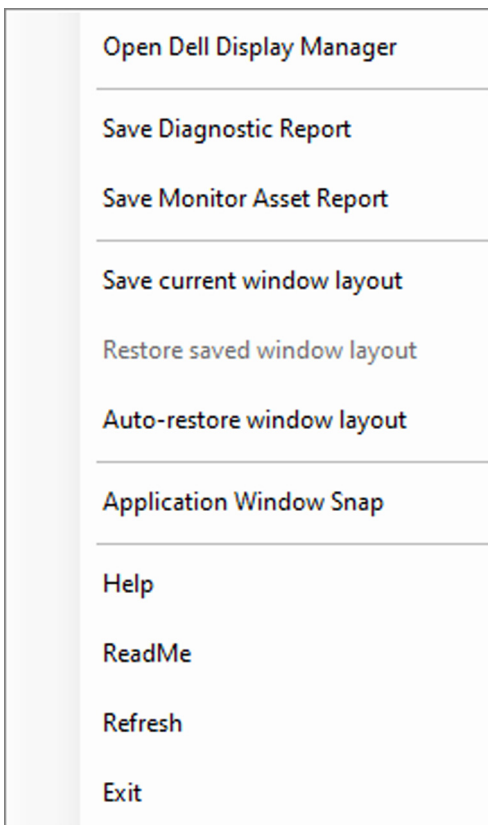

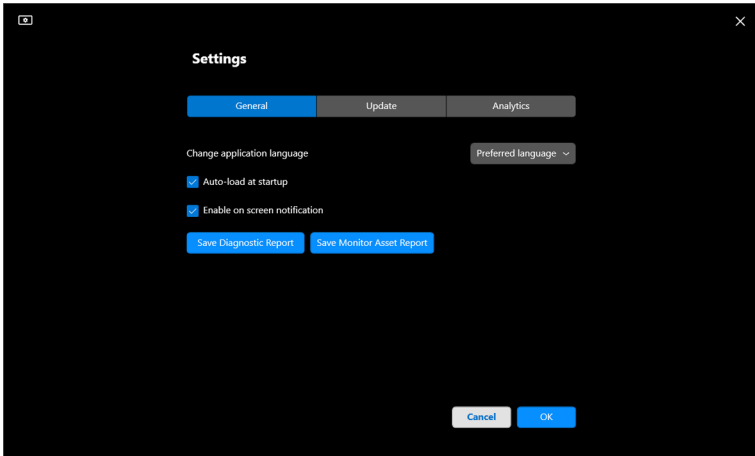

Förbättra DDM

Kryssa för **Help Dell improve its products and services automatically (Hjälp Dell förbättra produkter och tjänster automatiskt)** om du samtycker till att automatiskt skicka diagnostik- och användningsdata till Dells server. De data du skickar bidrar till att förbättra Dells produkter och tjänster.

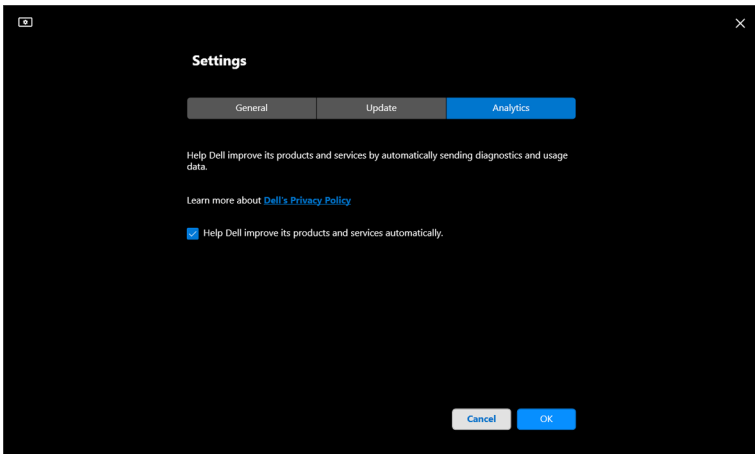

Uppdatera DDM-programvaran och bildskärmens fasta program

Om din dator är ansluten till Internet får du ett meddelande om att det är dags att uppgradera när en nyare version av DDM eller bildskärmens fasta program är tillgängliga. Vi rekommenderar att du laddar ner och installerar det senaste DDM-programmet och bildskärmens fasta program.

Klicka på **Update (Uppdatera)** i **Settings (Inställningar)** för att uppdatera DDM-programvaran och bildskärmens fasta program.

Du kan även söka efter en ny version genom att klicka på **Check For Updates (Sök efter uppdateringar)** i **Settings (Inställningar)**.

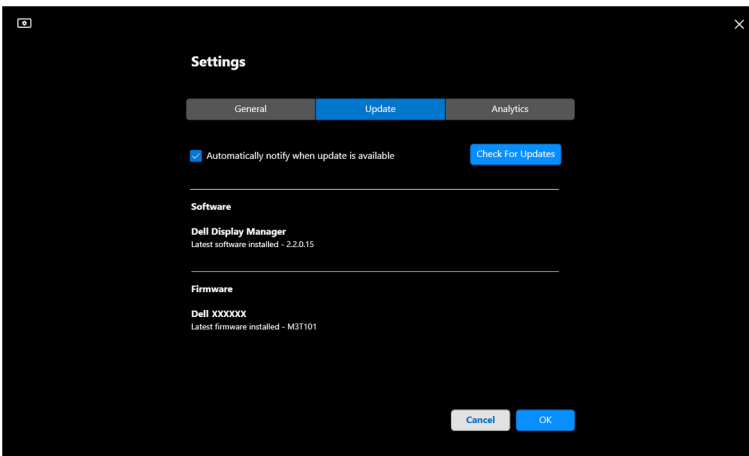

Uppdatera bildskärmens fasta program

1. Klicka på **Update (Uppdatera)** i **Settings (Inställningar)** för att uppdatera bildskärmens fasta program. Förloppsindikatorn för hämtning visas när processen börjar.

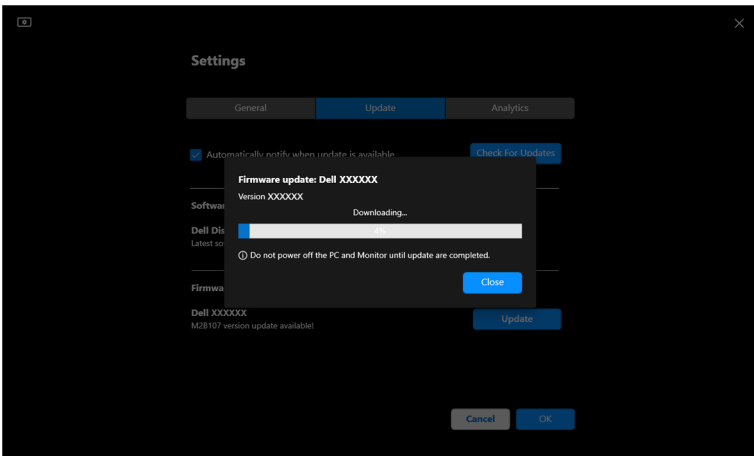

2. När hämtningen är slutförd visas en dialogruta där du blir ombedd bekräfta. Följ anvisningarna på skärmen för att koppla från alla andra bildskärmar innan du klickar på **Yes (Ja)**.

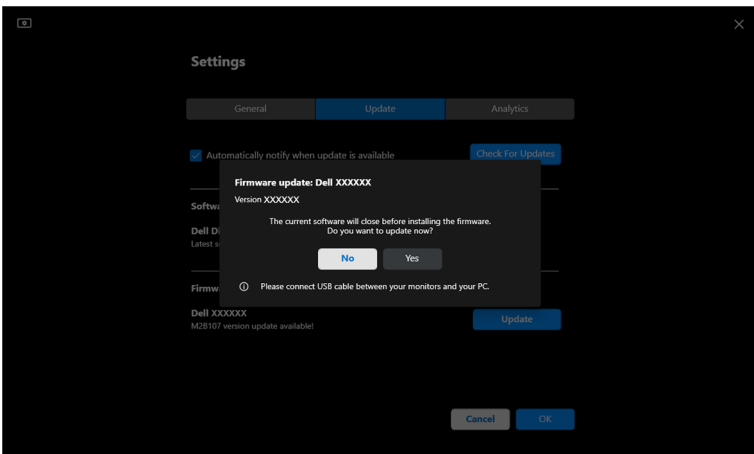

3. **DDM** blir tillfälligt otillgänglig, och **Monitor Firmware Update Utility** visas och startar omedelbart uppdateringen.

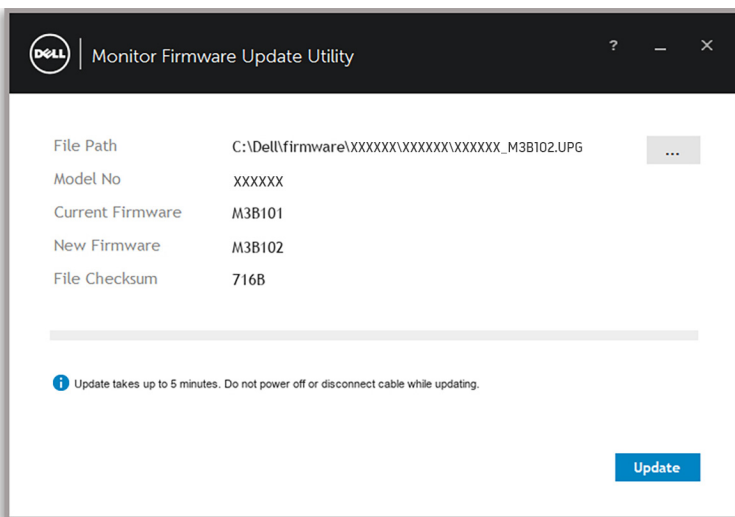

4. När uppdateringen är slutförd, stängs **Monitor Firmware Update Utility** automatiskt.

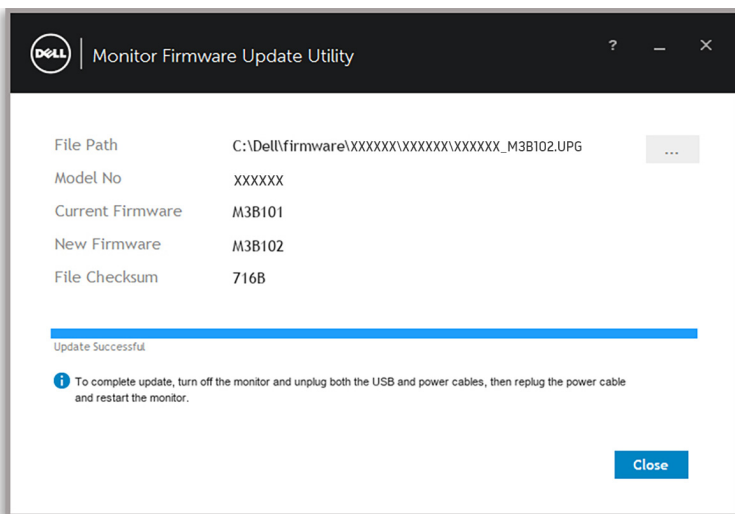

 **ANMÄRKNING: Monitor Firmware Update Utility** uppdaterar alla bildskärmar av samma modell i ordningsföljd.



 **ANMÄRKNING: DDM** öppnas automatiskt när bildskärmsuppdateringen är slutförd.

