



# Dell USB-C Hub-beeldscherm P2425HE/P2425HE WOST/P2425E/ P2725HE/P2725HE WOST Gebruikershandleiding

**Model:** P2425HE/P2425HE WOST/P2425E/P2725HE/P2725HE WOST  
**Wettelijk model:** P2425HEb, P2425HEc/P2425Eb/P2725HEt



-  **OPMERKING:** Een **OPMERKING** geeft belangrijke informatie aan waarmee u de computer beter kunt gebruiken.
-  **PAS OP:** Een **PAS OP** geeft aan dat de hardware kan worden beschadigd of gegevens verloren kunnen gaan als de instructies niet worden opgevolgd.
-  **WAARSCHUWING:** Een **WAARSCHUWING** geeft aan dat gevaar is voor eigendomsbeschadiging, persoonlijk letsel of zelfs de dood.

**Copyright © 2024 Dell Inc. of dochterondernemingen. Alle rechten voorbehouden.** Dell, EMC en andere handelsmerken zijn handelsmerken van Dell Inc. of dochterondernemingen. Andere handelsmerken kunnen handelsmerken zijn van de betreffende eigenaren.

2024 - 03

Rev. A00

# Inhoudsopgave

<b>Veiligheidsinstructies</b> . . . . .	<b>6</b>
<b>Over het beeldscherm</b> . . . . .	<b>8</b>
Inhoud van de verpakking . . . . .	8
Productkenmerken . . . . .	10
Compatibele besturingssystemen . . . . .	14
Onderdelen en besturingselementen . . . . .	15
Voorkant . . . . .	15
Achterkant . . . . .	16
Achterkant en onderkant . . . . .	17
<b>Beeldschermspecificaties</b> . . . . .	<b>19</b>
Resolutiespecificaties . . . . .	25
Ondersteunde videomodi . . . . .	25
Vooringestelde weergavemodi . . . . .	26
Multi-Stream Transport (MST)-modi . . . . .	28
Elektrische specificaties . . . . .	29
Fysieke karakteristieken . . . . .	31
Omgevingskarakteristieken . . . . .	35
<b>Pintoewijzingen</b> . . . . .	<b>36</b>
DisplayPort-aansluiting (in) . . . . .	36
DisplayPort-aansluiting (uit) . . . . .	37
HDMI-aansluiting . . . . .	38
Universal Serial Bus-interface (USB) . . . . .	39
RJ45-aansluiting . . . . .	43
<b>Plug-and-play-mogelijkheden</b> . . . . .	<b>45</b>
<b>Lcd-beeldschermkwaliteit en pixelbeleid</b> . . . . .	<b>46</b>
<b>Ergonomie</b> . . . . .	<b>46</b>



Het beeldscherm hanteren en verplaatsen. . . . .	48
Onderhoudsrichtlijnen . . . . .	49
Het beeldscherm reinigen . . . . .	49
<b>Het beeldscherm instellen . . . . .</b>	<b>51</b>
De standaard monteren . . . . .	51
Het beeldscherm aansluiten . . . . .	54
De DisplayPort-kabel (DP naar DP) aansluiten . . . . .	55
De USB-C naar USB-C kabel aansluiten . . . . .	55
De HDMI-kabel aansluiten (optioneel). . . . .	55
Het beeldscherm aansluiten voor DP Multi-Stream Transport-functie (MST). . . . .	56
Het beeldscherm aansluiten voor USB-C Multi-Stream Transport-functie (MST). . . . .	56
Het beeldscherm aansluiten met een RJ45-kabel (optioneel). . . . .	57
Dell Power Button Sync (DPBS) . . . . .	57
Het beeldscherm voor het eerst aansluiten voor DPBS. . . . .	60
De DPBS-functie gebruiken. . . . .	61
Het beeldscherm aansluiten voor USB-C Multi-Stream Transport-functie (MST). . . . .	63
Het beeldscherm aansluiten voor USB-C. . . . .	64
Uw kabels ordenen . . . . .	66
Het beeldscherm beveiligen met een Kensington-slot (optioneel) . . . . .	66
De beeldschermstandaard verwijderen . . . . .	67
VESA-wandmontage (optioneel) . . . . .	68
<b>Het beeldscherm bedienen. . . . .</b>	<b>69</b>
Schakel het beeldscherm in . . . . .	69
De joystickbesturing gebruiken . . . . .	69
Het On-Screen Display-menu (OSD) gebruiken. . . . .	70
De Menustarter openen . . . . .	70
De navigatietoetsen gebruiken . . . . .	72



Het menusysteem openen . . . . .	72
OSD-meldingen . . . . .	89
Initiële set-up . . . . .	89
OSD-waarschuwing . . . . .	90
De besturingsknoppen vergrendelen . . . . .	93
De maximale resolutie instellen . . . . .	94
Kantelen, ronddraaien, draaipunt en hoogte aanpassen .	95
Kantelen en ronddraaien . . . . .	95
Hoogteaanpassing. . . . .	96
Draaipuntaanpassing. . . . .	96
Rechtsom draaien . . . . .	97
Linksom draaien . . . . .	97
De weergave-instellingen bij draaien van het systeem aanpassen. . . . .	98
<b>Problemen oplossen . . . . .</b>	<b>99</b>
Zelftest . . . . .	99
Ingebouwde diagnostiek. . . . .	100
Algemene problemen . . . . .	101
Productspecifieke problemen . . . . .	105
Specifieke problemen met de Universal Serial Bus (USB) . . . . .	108
<b>Informatie over regelgeving . . . . .</b>	<b>111</b>
FCC-verklaringen (alleen voor de V.S.) en andere informatie over regelgeving . . . . .	111
EU-productdatabase voor energielabel en productinformatieblad . . . . .	111
<b>Contact met Dell. . . . .</b>	<b>112</b>



# Veiligheidsinstructies

Gebruik de volgende veiligheidsrichtlijnen om het beeldscherm te beschermen tegen mogelijke beschadiging en om uw persoonlijke veiligheid te waarborgen. Tenzij anders aangegeven, gaat elke procedure in dit document er vanuit dat u de veiligheidsinformatie die bij het beeldscherm is geleverd, hebt gelezen.

 **OPMERKING: Voordat u het beeldscherm gebruikt, leest u de veiligheidsinformatie die bij het beeldscherm zijn geleverd en op het product zijn afgedrukt. Houd de documentatie op een veilige plek voor naslag in de toekomst.**

 **WAARSCHUWING: Het gebruik van besturingselementen, aanpassingen of andere handelingen die niet in deze documentatie worden beschreven, kunnen resulteren in blootstelling aan een schok, elektrische gevaren en/of mechanische gevaren.**

 **WAARSCHUWING: Het mogelijke langetermijneffect van het luisteren op hoog volume via de koptelefoon (op een beeldscherm dat dit ondersteunt) kan resulteren in gehoorsbeschadiging.**

- Plaats het beeldscherm op een stabiel oppervlak en ga er voorzichtig mee om. Het scherm is kwetsbaar en kan worden beschadigd als het valt of met een scherp voorwerp wordt geraakt.
- Zorg dat het beeldscherm geschikt is voor het stroomnet op uw locatie.
- Zorg dat het beeldscherm is geplaatst in een ruimte met kamertemperatuur. Overmatige lage of hoge temperaturen kunnen een negatief effect hebben op de vloeibare kristallen van het beeldscherm.
- Sluit het netsnoer van het beeldscherm aan op een stopcontact dat in de buurt en toegankelijk is. Zie [Het beeldscherm aansluiten](#).
- U mag het beeldscherm niet op een nat oppervlak of in de buurt van water plaatsen of gebruiken.
- Stel het beeldscherm niet bloot aan ernstige trillingen of hevige stoten. Plaats het beeldscherm bijvoorbeeld niet in de kofferbak van een auto.
- Trek de stekker van het beeldscherm uit het stopcontact als het langere tijd niet wordt gebruikt.
- Verwijder de afdekking van het beeldscherm niet en raak de binnenkant van het beeldscherm niet aan om een elektrische schok te vermijden.



- Lees deze instructies zorgvuldig door. Bewaar dit document voor naslag in de toekomst. Volg alle waarschuwingen en instructies op die op het product zijn afgebeeld.
- Bepaalde beelddschermen kunnen met een VESA-beugel worden bevestigd, deze wordt apart verkocht. Zorg dat u de juiste VESA-specificaties gebruikt die worden vermeld in het wandmontagegedeelte van de *Gebruikershandleiding*.

Voor meer informatie over veiligheidsinstructies, zie het document *Informatie over veiligheid, milieu en regelgeving (SERI)* dat bij het beeldscherm is geleverd.



# Over het beeldscherm

## Inhoud van de verpakking

De volgende tabel geeft een lijst weer met alle componenten die bij het beeldscherm zijn geleverd. Als een onderdeel ontbreekt, neem dan contact op met Dell. Voor meer informatie zie [Contact met Dell](#).

**OPMERKING:** Sommige items zijn mogelijk optioneel en worden mogelijk niet geleverd bij uw beeldscherm. Sommige functies zijn mogelijk in bepaalde landen niet beschikbaar.

Afbeelding van onderdeel	Beschrijving van onderdeel
	Scherm
	Standaard met hoogteverstelling
	Basis van standaard
	Netsnoer (verschilt per land)





	<p>DisplayPort 1.4-kabel (DP naar DP) Kabellengte: 1,80 m</p>
	<p>USB Type-C 3.2 Gen2-kabel Kabellengte: 1 m</p>
	<p>Kabelbinder</p>
	<ul style="list-style-type: none"> <li>• Snelstartgids</li> <li>• Informatie over veiligheid, milieu en regelgeving</li> </ul>



## Productkenmerken

Het **Dell P2425HE/P2425HE WOST/P2425E/P2725HE/P2725HE WOST**-beeldscherm heeft een actieve matrix, Thin-Film Transistor (TFT), Liquid Crystal Display (LCD) en ledverlichting. De kenmerken van het beeldscherm zijn onder andere:

- **P2425HE/P2425HE WOST:** 604,70 mm (23,81 in.) zichtbaar gebied (diagonaal gemeten). 1920 x 1080 (16:9)-resolutie plus ondersteuning voor volledig scherm voor lagere resoluties.
- **P2425E:** Zichtbaar gebied van 611,32 mm (24,07 in.) (diagonaal gemeten). 1920 x 1200 (16:10)-resolutie plus ondersteuning voor volledig scherm voor lagere resoluties.
- **P2725HE/P2725HE WOST:** Zichtbaar gebied van 686 mm (27 in.) (diagonaal gemeten). 1920 x 1080 (16:9)-resolutie plus ondersteuning voor volledig scherm voor lagere resoluties.
- Brede kijkhoek voor weergave vanuit een zittende of staande positie.
- Kleurengamma van 99% sRGB (typisch).
- Digitale verbindingsopties met DisplayPort, HDMI en USB Type-C (met DP Alternate-modus).
- Eén USB Type-C als voeding (PD 90 W) voor een compatibele laptop terwijl een video- en datasignaal wordt ontvangen.
- Aanpassingsmogelijkheden voor kantelen, ronddraaien, hoogte en roteren.
- Superdunne beeldrand beperkt de tussenruimte die wegvalt in een opstelling met meerdere beeldschermen, waardoor een eenvoudiger en elegantere weergavebeleving mogelijk wordt.
- Verwijderbare standaard en Video Electronics Standards Association (VESA™) 100 mm-bevestigingsopeningen voor flexibele bevestigingsoplossingen.
- Uitgerust met:
  - Eén super speed USB Type-C-upstreampoort (video en data; DP1.4 met Alternate-modus, energievoorziening maximaal 90 W)
  - Eén super speed USB 5 Gbps (USB 3.2 Gen1) Type-C-downstreampoort
  - Drie super speed USB 5 Gbps (USB 3.2 Gen1) Type-A-downstreampoorten
- USB-C- en RJ45-poorten maken een netwerkverbinding met slechts één kabel mogelijk.
- Plug-and-play-mogelijkheden als dit door de computer wordt ondersteund.
- On-Screen Display (OSD)-aanpassingen voor eenvoudige instelling en optimalisatie van het scherm.



- Aan/uitknop en OSD-menuvergrendeling.
- Sleuf voor veiligheidsslot.
- Standaardslot.
- **P2425HE/P2425HE WOST/P2425E**:  $\leq 0,3$  W in stand-bymodus.  
**P2725HE/P2725HE WOST**:  $\leq 0,5$  W in stand-bymodus.
- Dell ComfortView Plus is een geïntegreerde schermfunctie voor laagblauwlicht die het kijkcomfort verbetert door mogelijk schadelijke uitstraling van blauw licht beperkt zonder inperking van de kleuren. Dankzij ComfortView Plus-technologie heeft Dell de blootstelling aan schadelijk blauw licht van  $\leq 50\%$  tot  $\leq 35\%$  beperkt. Dit beeldscherm is gecertificeerd met TÜV Rheinland Eye Comfort 3.0 met een beoordeling van 4 sterren. Het maakt gebruik van belangrijke technologieën die ook zorg dragen voor een knippervrij beeld, een vernieuwingsfrequentie van wel 100 Hz, een kleurengamma van minimaal 95% sRGB. Dell ComfortView Plus-functie is standaard ingeschakeld op het beeldscherm.
- Dit beeldscherm maakt gebruik van een laagblauwlichtpaneel. Wanneer de fabriekinstellingen of standaardinstellingen van het beeldscherm worden hersteld, voldoet het aan de TÜV Rheinland-certificering voor hardware-laagblauwlicht.\*

### **Blauwlichtverhouding:**

De verhouding van licht uit het bereik 415 nm - 455 nm vergeleken met 400 nm - 500 nm moet minder zijn dan 50%.

<b>Categorie</b>	<b>Blauwlichtverhouding</b>
1	$\leq 20\%$
2	$20\% < R \leq 35\%$
3	$35\% < R \leq 50\%$

- Verlaagt het niveau van schadelijk blauw licht dat door het scherm wordt uitgestraald om het beeld prettiger voor uw ogen te maken zonder dat wordt ingeboet op de kleurnauwkeurigheid.
- Het beeldscherm gebruikt Flicker-Free-technologie, waardoor voor het oog zichtbaar geknipper wordt beperkt, wat resulteert in een prettigere kijkervaring en u niet zo snel last hebt van vermoeide ogen en oogklachten.

\*Dit beeldscherm voldoet aan de TÜV Rheinland-certificering voor hardware-laagblauwlicht volgens Categorie 2.



## Over TÜV Rheinland Eye Comfort 3.0

Het TÜV Rheinland Eye Comfort 3.0-certificeringsprogramma biedt een klantvriendelijk beoordelingsschema met sterren voor de beeldschermindustrie om kijkcomfort te bevorderen voor meer veiligheid en gezondheid. Vergeleken met bestaande certificeringen, stelt het programma met 5 sterren aanvullende robuuste testeisen voor algemene oogzorgkenmerken, zoals weinig blauw licht, geen knipperingen, vernieuwingsfrequentie, kleurengamma, kleurnauwkeurigheid en een omgevingslichtsensor. Het beschrijft meetvereisten en beoordeelt de prestaties van een product op vijf niveaus. Het geavanceerde technische beoordelingsproces biedt consumenten en kopers indicatoren die eenvoudig te beoordelen zijn.

De oogwelzijnfactoren die worden betracht, blijven constant. De normen om in aanmerking te komen voor de verschillende sterwaarderingen variëren echter. Hoe hoger het aantal sterren, hoe strikter de normen. Onderstaande tabel heeft een overzicht van de belangrijkste eisen voor kijkcomfort die bovenop de basale kijkcomforteisen gelden (zoals pixeldichtheid, uniformiteit van verlichting en kleur en bewegingsvrijheid).

Voor meer informatie over **TÜV Eye Comfort-certificering** zie:

<https://www.tuv.com/world/en/eye-comfort.html>



**Eye Comfort 3.0-vereisten en scherma voor het aantal sterren voor beeldschermen**

Categorie	Testitem	Schema voor het aantal sterren		
		3 sterren	4 sterren	5 sterren
Oogzorg	Laagblauwlicht	TÜV Hardware LBL categorie III ( $\leq 50\%$ ) of software LBL-oplossing <sup>1</sup>	TÜV Hardware LBL categorie II ( $\leq 35\%$ ) of categorie I ( $\leq 20\%$ )	TÜV Hardware LBL categorie II ( $\leq 35\%$ ) of categorie I ( $\leq 20\%$ )
	Knippervrij	TÜV Flicker Reduced of TÜV Flicker Free	TÜV Flicker Reduced of TÜV Flicker Free	Knippervrij
Omgevingslichtbeheer	Prestaties van omgevingslicht-sensor	Geen sensor	Geen sensor	Omgevingslichtsensor
	Intelligent CCT-beheer	Nee	Nee	Ja
	Intelligent luminantiebeheer	Nee	Nee	Ja
Beeldkwaliteit	Vernieuwingsfrequentie	$\geq 60$ Hz	$\geq 75$ Hz	$\geq 120$ Hz
	Uniformiteit van luminantie	Uniformiteit van luminantie $\geq 75\%$		
	Uniformiteit van kleuren	Uniformiteit van kleuren $\Delta u'v' \leq 0,02$		
	Bewegingsvrijheid	Luminantiewijziging mag minder dan 50% afnemen; De kleurverschuiving mag maximaal 0,01 bedragen.		
	Gammaverschil	Gammaverschil $\leq \pm 0,2$	Gammaverschil $\leq \pm 0,2$	Gammaverschil $\leq \pm 0,2$
	Breed kleurengamma <sup>2</sup>	NTSC <sup>3</sup> Min. 72% (CIE 1931) of sRGB <sup>4</sup> Min. 95% (CIE 1931)	sRGB <sup>4</sup> Min. 95% (CIE 1931)	DCI-P3 <sup>5</sup> Min. 95% (CIE 1976) en sRGB <sup>4</sup> Min. 95% (CIE 1931) of Adobe RGB <sup>6</sup> Min. 95% (CIE 1931) en sRGB <sup>4</sup> Min. 95% (CIE 1931)
Gebruikershandleiding voor kijkcomfort	Gebruikershandleiding	Ja	Ja	Ja



## Eye Comfort 3.0-vereisten en scherm voor het aantal sterren voor beeldschermen

Opmerking	<p><sup>1</sup> Software beheert het uitzenden van blauw licht door het te veel aan blauw licht te reduceren. Dit resulteert in een meer gele tint.</p> <p><sup>2</sup> Kleurengamma beschrijft de beschikbaarheid van kleuren op het scherm. Diverse normen zijn ontwikkeld voor specifieke doeleinden. 100% correspondeert met de volledige kleurruimte zoals is gedefinieerd in de norm.</p> <p><sup>3</sup> NTSC staat voor National Television Standards Committee, deze organisatie heeft een kleurruimte ontwikkeld voor het televisiesysteem dat in de Verenigde Staten wordt gebruikt.</p> <p><sup>4</sup> sRGB is een standaard rode, groene en blauwe kleurruimte die wordt gebruikt voor beeldschermen, printers en internet.</p> <p><sup>5</sup> DCI-P3, de afkorting voor Digital Cinema Initiatives - Protocol 3, is een kleurruimte die wordt gebruikt in digitale cinema die een breder bereik van kleuren gebruikt dan de standaard RGB-kleurruimte.</p> <p><sup>6</sup> Adobe RGB is een kleurruimte gemaakt door Adobe Systems, die gebruikt maakt van een breder kleurbereik dan het standaard RGB-kleurmodel, met name voor de tinten cyaan en groen.</p>
-----------	---

## Compatibele besturingssystemen

- Windows 10 en nieuwer\*
- macOS 12\* en macOS 13\*

\*De compatibiliteit met het besturingssystemen op beeldschermen van de merken Dell en Alienware kan variëren op basis van factoren als:

- de specifieke uitgavedatum(s) waarop versies, patches of updates van het besturingssysteem beschikbaar zijn;
- de specifieke uitgavedatum(s) waarop firmware, softwaretoepassingen en stuurprogramma-updates van Dell- en Alienware-beeldschermen beschikbaar zijn op de ondersteuningswebsite van Dell.



# Onderdelen en besturingselementen

## Voorkant



Label	Beschrijving	Gebruik
1	Aan/uitled	Brandt wit om aan te geven dat het beeldscherm is ingeschakeld en normaal functioneert. Knippert wit om aan te geven dat de stand-bymodus van het beeldscherm is ingeschakeld.



## Achterkant



### Achterkant met beeldschermstandaard

Label	Beschrijving	Gebruik
1	VESA-bevestigingsopeningen (100 mm x 100 mm - achter bevestigde VESA-afdekking)	Bevestig beeldscherm aan een muur met een VESA-compatibel wandmontagepakket (100 mm x 100 mm).
2	Regelgevingslabel	Toont een lijst met regelgeving waaraan wordt voldaan.
3	Ontgrendelingsknop van standaard	Voor het loskoppelen van de standaard van het beeldscherm.
4	Streepjescode, serienummer en Service Tag-label	Zie dit label als u contact moet opnemen met Dell voor technische ondersteuning. Het Service Tag is een unieke identificatiecode van letters en cijfers waarmee Dell-servicepersoneel de hardwarecomponenten in het beeldscherm kunnen herkennen en garantiegegevens kunnen opvragen.
5	Aan/uitknop	Schakelt het beeldscherm in of uit.
6	Joystick	Gebruik dit om door het OSD-menu te navigeren. Voor meer informatie zie <a href="#">Het beeldscherm bedienen</a> .
7	Kabelbeheersleuf	Gebruik dit om kabels te ordenen door ze in de sleuf te steken.







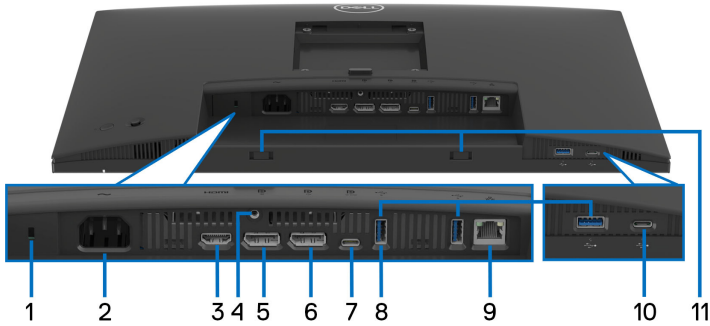





## Achterkant en onderkant



**Achterkant en onderkant zonder beeldschermstandaard**

Label	Beschrijving	Gebruik
1	Sleuf voor veiligheidsslot (gebaseerd op Kensington Security Slot)	Bescherm het beeldscherm met een veiligheidsslot (apart verkrijgbaar) om ongeoorloofde verplaatsing van het beeldscherm tegen te gaan.
2	 Stroomaansluiting	Aansluiting voor een netsnoer (inbegrepen bij het beeldscherm).
3	 HDMI-poort	Sluit de computer aan met de HDMI-kabel.
4	Standaardslot	Vergrendel de standaard aan het beeldscherm met een M3x6 mm-schroef (schroef niet inbegrepen).
5	 DisplayPort (in)	Sluit de computer aan met de DisplayPort-kabel (inbegrepen bij het beeldscherm).
6	 DisplayPort (uit) 	DisplayPort-uitgang voor een beeldscherm met MST-functionaliteit (multi-stream transport). Zie <a href="#">Het beeldscherm aansluiten voor DP Multi-Stream Transport-functie (MST)</a> voor informatie over het inschakelen van MST. <b>OPMERKING:</b> Verwijder de rubberen afdekking als u de DisplayPort-uit-aansluiting gebruikt.



<p><b>7</b></p>  <p>Super speed USB 5 Gbps (USB 3.2 Gen1) Type-C-upstreampoort (video en data)</p>	<p>Sluit de USB Type-C-kabel, die bij het beeldscherm is geleverd, aan op de computer of mobiel apparaat. Deze poort ondersteunt voeding, data en DisplayPort-videosignaal via USB.</p> <p>De super speed USB 5 Gbps (USB 3.2 Gen1) Type-C-poort ondersteunt Alternate Mode DP1.4 met een maximale resolutie van 1920 x 1200 (P2425E)/1920 x 1080 (P2425HE/P2425HE WOST/P2725HE/P2725HE WOST) op 100 Hz, PD 20 V/4,5 A, 15 V/3 A, 9 V/3 A, 5 V/3 A.</p> <p><b>OPMERKING:</b> USB Type-C wordt niet ondersteund in versies van Windows die ouder zijn dan Windows 10.</p>
<p><b>8</b></p>  <p>Super speed USB 5 Gbps (USB 3.2 Gen1) Type-A-downstreampoort (3)</p>	<p>Sluit het USB-apparaat* aan of laad het apparaat op.</p> <p><b>OPMERKING:</b> Als u deze poorten wilt gebruiken, moet u de USB Type-C-kabel (inbegrepen bij het beeldscherm) aansluiten op de USB Type-C-upstreampoort van het beeldscherm en op de computer.</p>
<p><b>9</b></p>  <p>RJ45-poort</p>	<p>Ondersteunt een Ethernet-verbinding van 10/100/1000 Mbps.</p> <p>Aansluiting voor internetverbinding. U kunt pas internetten via RJ45 nadat u de USB Type-C-kabel (inbegrepen bij het beeldscherm) hebt aangesloten op de computer en het beeldscherm.</p>
<p><b>10</b></p>  <p>Super speed USB 5 Gbps (USB 3.2 Gen1) Type-C-downstreampoort (alleen data)</p>	<p>Aansluiting voor een USB-apparaat.*</p> <p><b>OPMERKING:</b> Als u deze poorten wilt gebruiken, moet u de USB Type-C-kabel (inbegrepen bij het beeldscherm) aansluiten op de USB Type-C-upstreampoort van het beeldscherm en op de computer.</p>
<p><b>11</b></p> <p>Sounbarsleuven</p>	<p>Bevestig een externe soundbar (apart verkocht) aan het beeldscherm door de magnetische uitstulpsels van de soundbar op de sleuven van het beeldscherm te richten.</p>



\*Om signaalstoring te vermijden wanneer een draadloos USB-apparaat op een USB-downstreampoort is aangesloten, wordt NIET aangeraden om een ander USB-apparaat op de aangrenzende poort(en) aan te sluiten.

## Beeldscherm specificaties

Model	P2425HE/P2425HE WOST
Schermtyp	Actieve matrix - TFT LCD
Paneeltechnologie	In-Plane Switching Technology
Beeldverhouding	16:9
Zichtbaar beeld	
Diagonaal	604,70 mm (23,81 in.)
Horizontaal (actief gebied)	527,04 mm (20,75 in.)
Verticaal (actief gebied)	296,46 mm (11,67 in.)
Oppervlakte	156246,28 mm <sup>2</sup> (242,18 in. <sup>2</sup> )
Pixelruimte	0,2745 mm x 0,2745 mm
Pixels per inch (PPI)	92,53
Weergavehoek	
Verticaal	178° (typisch)
Horizontaal	178° (typisch)
Luminantie-uitvoer	250 cd/m <sup>2</sup> (typisch)
Contrastverhouding	1500:1 (typisch)
Scherfcoating	Anti-glans met 3H hardheid
Verlichting	Ledsysteem (randverlichting)
Responstijd	8 ms grijs-naar-grijs (Normaal) 5 ms grijs-naar-grijs (Snel)
Kleurdiepte	Tot 16,70 miljoen kleuren
Kleurengamma	99% sRGB (typisch)



Verbindingsmogelijkheden	<ul style="list-style-type: none"> <li>• 1 x HDMI 1.4-poort (HDCP1.4)*</li> <li>• 1 x DP 1.4 (HDCP1.4)</li> <li>• 1 x DP (uit) met MST (HDCP 1.4)</li> <li>• 1 x Super speed USB 5 Gbps (USB 3.2 Gen1) Type-C-upstreampoort (video en data) (Alternate-modus met DisplayPort 1.4, energievoorziening van maximaal 90 W)**</li> <li>• 2 x super speed USB 5 Gbps (USB 3.2 Gen1) Type-A-downstreampoorten</li> <li>• 1 x RJ45-poort</li> </ul> <p>Snelle toegang</p> <ul style="list-style-type: none"> <li>• 1 x super speed USB 5 Gbps (USB 3.2 Gen1) Type-A-downstreampoort</li> <li>• 1 x super speed USB 5 Gbps (USB 3.2 Gen1) Type-C-downstreampoort met oplaadfunctie op 15 W PD</li> </ul>
Randbreedte (rand van beeldscherm tot actief gebied)	
Boven	5,80 mm
Links/rechts	5,80 mm
Onder	12 mm
Verstelmogelijkheden	
Standaard met verstelbare hoogte	150 mm
Kantelen	-5° tot 21°
Ronddraaien	-45° tot 45°
Draaipunt	-90° tot 90°
Kabelbeheer	Ja (alleen van toepassing voor P2425HE)
Compatibel met Dell Display Manager	Eenvoudig schikken en andere belangrijke functies
Beveiliging	Sleuf voor veiligheidsslot (kabelslot wordt apart verkocht)

\*Ondersteunt maximaal FHD 1920 x 1080 100 Hz TMDS volgens de HDMI 1.4-specificatie.



\*\*DisplayPort en USB Type-C (Alternate-modus met DisplayPort 1.4): HBR3/ DisplayPort 1.4 wordt ondersteund.

<b>Model</b>	<b>P2425E</b>
Schermtype	Actieve matrix - TFT LCD
Paneeltechnologie	In-Plane Switching Technology
Beeldverhouding	16:10
Zichtbaar beeld	
Diagonaal	611,32 mm (24,07 in.)
Horizontaal (actief gebied)	518,40 mm (20,41 in.)
Verticaal (actief gebied)	324 mm (12,76 in.)
Oppervlakte	167961,60 mm <sup>2</sup> (260,34 in. <sup>2</sup> )
Pixelruimte	0,2700 mm x 0,2700 mm
Pixels per inch (PPI)	94,07
Weergavehoek	
Verticaal	178° (typisch)
Horizontaal	178° (typisch)
Luminantie-uitvoer	300 cd/m <sup>2</sup> (typisch)
Contrastverhouding	1500:1 (typisch)
Scherfcoating	Anti-glans met 3H hardheid
Verlichting	Ledsysteem (randverlichting)
Responstijd	8 ms grijs-naar-grijs (Normaal) 5 ms grijs-naar-grijs (Snel)
Kleurdiepte	Tot 16,70 miljoen kleuren
Kleurengamma	99% sRGB (typisch)



Verbindingsmogelijkheden	<ul style="list-style-type: none"> <li>• 1 x HDMI 1.4-poort (HDCP1.4)*</li> <li>• 1 x DP 1.4 (HDCP1.4)</li> <li>• 1 x DP (uit) met MST (HDCP 1.4)</li> <li>• 1 x Super speed USB 5 Gbps (USB 3.2 Gen1) Type-C-upstreampoort (video en data) (Alternate-modus met DisplayPort 1.4, energievoorziening van maximaal 90 W)**</li> <li>• 2 x super speed USB 5 Gbps (USB 3.2 Gen1) Type-A-downstreampoorten</li> <li>• 1 x RJ45-poort</li> </ul> <p>Snelle toegang</p> <ul style="list-style-type: none"> <li>• 1 x super speed USB 5 Gbps (USB 3.2 Gen1) Type-A-downstreampoort</li> <li>• 1 x super speed USB 5 Gbps (USB 3.2 Gen1) Type-C-downstreampoort met oplaadfunctie op 15 W PD</li> </ul>
Randbreedte (rand van beeldscherm tot actief gebied)	
Boven	6,70 mm
Links/rechts	6,70 mm
Onder	13 mm
Verstelmogelijkheden	
Standaard met verstelbare hoogte	150 mm
Kantelen	-5° tot 21°
Ronddraaien	-45° tot 45°
Draaipunt	-90° tot 90°
Kabelbeheer	Ja
Compatibel met Dell Display Manager	Eenvoudig schikken en andere belangrijke functies
Beveiliging	Sleuf voor veiligheidsslot (kabelslot wordt apart verkocht)

\*Ondersteunt maximaal WUXGA 1920 x 1200 100 Hz TMDS volgens de HDMI 1.4-specificatie.



\*\*DisplayPort en USB Type-C (Alternate-modus met DisplayPort 1.4): HBR3/ DisplayPort 1.4 wordt ondersteund.

<b>Model</b>	<b>P2725HE/P2725HE WOST</b>
Schermtype	Actieve matrix - TFT LCD
Paneeltechnologie	In-Plane Switching Technology
Beeldverhouding	16:9
Zichtbaar beeld	
Diagonaal	686 mm (27 in.)
Horizontaal (actief gebied)	597,89 mm (23,54 in.)
Verticaal (actief gebied)	336,31 mm (13,24 in.)
Oppervlakte	201076,39 mm <sup>2</sup> (311,67 in. <sup>2</sup> )
Pixelruimte	0,3114 mm x 0,3114 mm
Pixels per inch (PPI)	81,57
Weergavehoek	
Verticaal	178° (typisch)
Horizontaal	178° (typisch)
Luminantie-uitvoer	300 cd/m <sup>2</sup> (typisch)
Contrastverhouding	1500:1 (typisch)
Scherfcoating	Anti-glans met 3H hardheid
Verlichting	Ledsysteem (randverlichting)
Responstijd	8 ms grijs-naar-grijs (Normaal) 5 ms grijs-naar-grijs (Snel)
Kleurdiepte	Tot 16,70 miljoen kleuren
Kleurengamma	99% sRGB (typisch)



Verbindingsmogelijkheden	<ul style="list-style-type: none"> <li>• 1 x HDMI 1.4-poort (HDCP1.4)*</li> <li>• 1 x DP 1.4 (HDCP1.4)</li> <li>• 1 x DP (uit) met MST (HDCP 1.4)</li> <li>• 1 x Super speed USB 5 Gbps (USB 3.2 Gen1) Type-C-upstreampoort (video en data) (Alternate-modus met DisplayPort 1.4, energievoorziening van maximaal 90 W)**</li> <li>• 2 x super speed USB 5 Gbps (USB 3.2 Gen1) Type-A-downstreampoorten</li> <li>• 1 x RJ45-poort</li> </ul> <p>Snelle toegang</p> <ul style="list-style-type: none"> <li>• 1 x super speed USB 5 Gbps (USB 3.2 Gen1) Type-A-downstreampoort</li> <li>• 1 x super speed USB 5 Gbps (USB 3.2 Gen1) Type-C-downstreampoort met oplaadfunctie op 15 W PD</li> </ul>
Randbreedte (rand van beeldscherm tot actief gebied)	
Boven	6,40 mm
Links/rechts	6,40 mm
Onder	12 mm
Verstelmogelijkheden	
Standaard met verstelbare hoogte	150 mm
Kantelen	-5° tot 21°
Ronddraaien	-45° tot 45°
Draaipunt	-90° tot 90°
Kabelbeheer	Ja (alleen van toepassing voor P2725HE)
Compatibel met Dell Display Manager	Eenvoudig schikken en andere belangrijke functies
Beveiliging	Sleuf voor veiligheidsslot (kabelslot wordt apart verkocht)

\*Ondersteunt maximaal FHD 1920 x 1080 100 Hz TMDS volgens de HDMI 1.4-specificatie.





\*\*DisplayPort en USB Type-C (Alternate-modus met DisplayPort 1.4): HBR3/ DisplayPort 1.4 wordt ondersteund.

## Resolutiespecificaties

<b>Model</b>	<b>P2425HE/P2425HE WOST/P2725HE/ P2725HE WOST</b>
Horizontaal scanbereik	30 kHz tot 110 kHz (automatisch)
Verticaal scanbereik	48 Hz tot 100 Hz (automatisch)
Maximale vooringestelde resolutie	1920 x 1080 op 100 Hz

<b>Model</b>	<b>P2425E</b>
Horizontaal scanbereik	30 kHz tot 122 kHz (automatisch)
Verticaal scanbereik	48 Hz tot 100 Hz (automatisch)
Maximale vooringestelde resolutie	1920 x 1200 op 100 Hz

## Ondersteunde videomodi

<b>Model</b>	<b>P2425HE/P2425HE WOST/P2425E/ P2725HE/P2725HE WOST</b>
Videoweergavemogelijkheden (HDMI en DisplayPort en USB Type-C Alternatieve modus)	1080p, 720p, 576p, 480p



## Vooringestelde weergavemodi

### P2425HE/P2425HE WOST/P2725HE/P2725HE WOST

Weergavemodus	Horizontale frequentie (kHz)	Verticale frequentie (Hz)	Pixelklok (MHz)	Sync-polariteit (horizontaal/verticaal)
VESA, 640 x 480	31,5	59,9	25,2	-/-
VESA, 640 x 480	37,5	75,0	31,5	-/-
VESA, 720 x 400	31,5	70,1	28,3	-/+
VESA, 800 x 600	37,9	60,3	40,0	+/+
VESA, 800 x 600	46,9	75,0	49,5	+/+
VESA, 1024 x 768	48,4	60,0	65,0	-/-
VESA, 1024 x 768	60,0	75,0	78,8	+/+
VESA, 1152 x 864	67,5	75,0	108,0	+/+
1280 x 720	45,0	60,0	74,3	-/+
1280 x 720	56,5	74,8	95,8	-/+
VESA, 1280 x 1024	64,0	60,0	108,0	+/+
VESA, 1280 x 1024	80,0	75,0	135,0	+/+
VESA, 1600 x 900	60,0	60,0	108,0	+/+
VESA, 1920 x 1080	67,5	60,0	148,5	+/+
VESA, 1920 x 1080	110,0	100,0	228,8	+/-

 **OPMERKING:** Dit beeldscherm ondersteunt andere weergaveresoluties die niet als voorinstelling zijn vermeld.



## P2425E

Weergavemodus	Horizontale frequentie (kHz)	Verticale frequentie (Hz)	Pixelklok (MHz)	Sync-polariteit (horizontaal/verticaal)
VESA, 640 x 480	31,5	59,9	25,2	-/-
VESA, 640 x 480	37,5	75,0	31,5	-/-
VESA, 720 x 400	31,5	70,1	28,3	-/+
VESA, 800 x 600	37,9	60,3	40,0	+/+
VESA, 800 x 600	46,9	75,0	49,5	+/+
VESA, 1024 x 768	48,4	60,0	65,0	-/-
VESA, 1024 x 768	60,0	75,0	78,8	+/+
VESA, 1152 x 864	67,5	75,0	108,0	+/+
1280 x 720	45,0	60,0	74,3	-/+
1280 x 720	56,5	74,8	95,8	-/+
VESA, 1280 x 1024	64,0	60,0	108,0	+/+
VESA, 1280 x 1024	80,0	75,0	135,0	+/+
VESA, 1600 x 1200	75,0	60,0	162,0	+/+
VESA, 1920 x 1080	67,5	60,0	148,5	+/+
1920 x 1200	74,0	60,0	154,0	+/-
1920 x 1200	121,6	100,0	249,3	+/+

 **OPMERKING:** Dit beeldscherm ondersteunt andere weergaveresoluties die niet als voorinstelling zijn vermeld.



## Multi-Stream Transport (MST)-modi

### P2425HE/P2425HE WOST/P2725HE/P2725HE WOST

Met USB-Type-C

<b>MST-bronbeeldscherm</b>	<b>Maximum aantal externe beeldschermen dat wordt ondersteund</b>
	1920 x 1080 op 100 Hz
1920 x 1080 op 100 Hz	3* (met USB-C DP Alt-modus)

Met DisplayPort

<b>MST-bronbeeldscherm</b>	<b>Maximum aantal externe beeldschermen dat wordt ondersteund</b>
	1920 x 1080 op 100 Hz
1920 x 1080 op 100 Hz	3*

\*Host DP/USB-C-poort is HBR3 4 Lane-conditie.

### P2425E

Met USB-Type-C

<b>MST-bronbeeldscherm</b>	<b>Maximum aantal externe beeldschermen dat wordt ondersteund</b>
	1920 x 1200 op 100 Hz
1920 x 1200 op 100 Hz	3* (met USB-C DP Alt-modus)

Met DisplayPort

<b>MST-bronbeeldscherm</b>	<b>Maximum aantal externe beeldschermen dat wordt ondersteund</b>
	1920 x 1200 op 100 Hz
1920 x 1200 op 100 Hz	3*

\*Host DP/USB-C-poort is HBR3 4 Lane-conditie.



## Elektrische specificaties

Model	<b>P2425HE/P2425HE WOST/P2425E/P2725HE/ P2725HE WOST</b>
Video-ingangssignalen	<ul style="list-style-type: none"> <li>• HDMI 1.4 (TMDS)*/DisplayPort 1.4**, 600 mV voor elke differentiaallijn, 100 Ohm-ingangsimpedantie per differentiaalpaar</li> <li>• Ondersteuning voor USB-C-signaalingang (met Alternative modus)</li> </ul>
Wisselstroom-ingangsvoltage/frequentie/sterkte	100 VAC naar 240 VAC / 50 Hz of 60 Hz $\pm$ 3 Hz / 2 A (typisch)
Inschakelstroom	<ul style="list-style-type: none"> <li>• 120 V: 30 A (Max.) op 0°C (koude start)</li> <li>• 240 V: 60 A (Max.) op 0°C (koude start)</li> </ul>
Energieverbruik	
<b>P2425HE/P2425HE WOST</b>	<ul style="list-style-type: none"> <li>• 0,3 W (Uit-modus)<sup>1</sup></li> <li>• 0,3 W (Stand-bymodus)<sup>1</sup></li> <li>• 1,0 W (Netwerkstand-bymodus)<sup>1</sup></li> <li>• 13,9 W (Aan-modus)<sup>1</sup></li> <li>• 180 W (Max.)<sup>2</sup></li> <li>• 15,2 W (P<sub>on</sub>)<sup>3</sup></li> <li>• 49,8 kWh (TEC)<sup>3</sup></li> </ul>
<b>P2425E</b>	<ul style="list-style-type: none"> <li>• 0,3 W (Uit-modus)<sup>1</sup></li> <li>• 0,3 W (Stand-bymodus)<sup>1</sup></li> <li>• 1,0 W (Netwerkstand-bymodus)<sup>1</sup></li> <li>• 15,0 W (Aan-modus)<sup>1</sup></li> <li>• 190 W (Max.)<sup>2</sup></li> <li>• 15,2 W (P<sub>on</sub>)<sup>3</sup></li> <li>• 49,5 kWh (TEC)<sup>3</sup></li> </ul>



<b>P2725HE/P2725HE WOST</b>	<ul style="list-style-type: none"> <li>• 0,3 W (Uit-modus)<sup>1</sup></li> <li>• 0,4 W (Stand-bymodus)<sup>1</sup></li> <li>• 1,9 W (Netwerkstand-bymodus)<sup>1</sup></li> <li>• 16,2 W (Aan-modus)<sup>1</sup></li> <li>• 180 W (Max.)<sup>2</sup></li> <li>• 16,6 W (P<sub>on</sub>)<sup>3</sup></li> <li>• 54,9 kWh (TEC)<sup>3</sup></li> </ul>
-----------------------------	---

\***P2425HE/P2425HE WOST/P2725HE/P2725HE WOST**: Ondersteunt maximaal FHD 1920 x 1080 100 Hz TMDS volgens de HDMI 1.4-specificatie.

\***P2425E**: Ondersteunt maximaal WUXGA 1920 x 1200 100 Hz TMDS volgens de HDMI 1.4-specificatie.

\*\*HBR3/DisplayPort 1.4 wordt ondersteund.

<sup>1</sup> Zoals is gedefinieerd in EU 2019/2021 en EU 2019/2013.

<sup>2</sup> Max helderheid- en contrast-instelling met maximale stroombelasting op alle USB-poorten.

<sup>3</sup> P<sub>on</sub>: Energieverbruik bij Aan-modus zoals is gedefinieerd in Energy Star versie 8.0.  
TEC: Totaal energieverbruik in kWh zoals is gedefinieerd in Energy Star versie 8.0.

Dit document dient slechts ter informatie en geeft prestaties in een laboratoriumomgeving weer. Uw product kan anders presteren, afhankelijk van de software, componenten en randapparatuur die u hebt besteld en er bestaat geen verplichting om deze informatie bij te werken.

Dienovereenkomstig moet de klant niet vertrouwen op deze gegevens voor het maken van beslissingen aangaande elektrische toleranties of andere zaken. Er wordt geen uitdrukkelijke of impliciete garantie verleend met betrekking tot de nauwkeurigheid of volledigheid.



**OPMERKING: Dit beeldscherm is gecertificeerd door ENERGY STAR.**

**Dit product komt in aanmerking voor ENERGY STAR in de standaard fabrieksinstellingen die kunnen worden hersteld met de functie "Factory Reset" (Fabrieksinstellingen resetten) in het OSD-menu. Het veranderen van de standaard fabrieksinstellingen of het inschakelen van andere functies kan het energieverbruik verhogen en de limiet van ENERGY STAR overschrijden.**



## Fysieke karakteristieken

<b>Model</b>	<b>P2425HE/P2425HE WOST</b>
<b>Signaalkabeltype</b>	<ul style="list-style-type: none"> <li>• Digitaal: DisplayPort, 20 pins</li> <li>• Digitaal: HDMI, 19 pins (kabel niet inbegrepen)</li> <li>• Universal Series Bus: Type-C, 24 pins</li> </ul>
<p><b>OPMERKING:</b> Dell-beeldschermen zijn ontworpen om optimaal te functioneren met de videokabels die bij het beeldscherm zijn geleverd. Omdat Dell niet de controle heeft over de verschillende kabels die op de markt worden aangeboden, over het materiaaltype, de stekker en het fabricageproces van deze kabels, biedt Dell geen garantie voor de videoprestaties van kabels die niet zijn meegeleverd bij het Dell-beeldscherm.</p>	
<b>Afmetingen (met standaard)</b>	<b>P2425HE</b>
Hoogte (uitgetrokken)	496,53 mm (19,55 in.)
Hoogte (ingedrukt)	364 mm (14,33 in.)
Breedte	538,64 mm (21,21 in.)
Diepte	181,75 mm (7,16 in.)
<b>Afmetingen (zonder standaard)</b>	<b>P2425HE/P2425HE WOST</b>
Hoogte	314,23 mm (12,37 in.)
Breedte	538,64 mm (21,21 in.)
Diepte	50,03 mm (1,97 in.)
<b>Afmetingen van standaard</b>	<b>P2425HE</b>
Hoogte (uitgetrokken)	410,80 mm (16,17 in.)
Hoogte (ingedrukt)	364 mm (14,33 in.)
Breedte	249,80 mm (9,83 in.)
Diepte	181,75 mm (7,16 in.)
Basis	249,80 mm (9,83 in.) x 177 mm (6,97 in.)
<b>Gewicht</b>	<b>P2425HE</b>
Gewicht met verpakking	7,24 kg (15,96 lb)
Gewicht met bevestigde standaard en kabels	5,44 kg (11,99 lb)



Gewicht zonder bevestigde standaard (voor wandmontage of VESA-montage - zonder kabels)	3,69 kg (8,13 lb)
Gewicht van bevestigde standaard	1,49 kg (3,28 lb)
<b>Gewicht</b>	<b>P2425HE WOST</b>
Gewicht met verpakking	5,80 kg (12,79 lb)
Gewicht zonder bevestigde standaard en met kabels	4 kg (8,82 lb)
Gewicht zonder bevestigde standaard (voor wandmontage of VESA-montage - zonder kabels)	3,69 kg (8,13 lb)

<b>Model</b>	<b>P2425E</b>
<b>Signaalkabeltype</b>	<ul style="list-style-type: none"> <li>• Digitaal: DisplayPort, 20 pins</li> <li>• Digitaal: HDMI, 19 pins (kabel niet inbegrepen)</li> <li>• Universal Series Bus: Type-C, 24 pins</li> </ul>
<p><b>OPMERKING:</b> Dell-beeldschermen zijn ontworpen om optimaal te functioneren met de videokabels die bij het beeldscherm zijn geleverd. Omdat Dell niet de controle heeft over de verschillende kabels die op de markt worden aangeboden, over het materiaaltype, de stekker en het fabricageproces van deze kabels, biedt Dell geen garantie voor de videoprestaties van kabels die niet zijn meegeleverd bij het Dell-beeldscherm.</p>	
<b>Afmetingen (met standaard)</b>	
Hoogte (uitgetrokken)	511,20 mm (20,13 in.)
Hoogte (ingedrukt)	364 mm (14,33 in.)
Breedte	531,80 mm (20,94 in.)
Diepte	181,75 mm (7,16 in.)
<b>Afmetingen (zonder standaard)</b>	
Hoogte	343,70 mm (13,53 in.)
Breedte	531,80 mm (20,94 in.)
Diepte	50,03 mm (1,97 in.)





<b>Afmetingen van standaard</b>	
Hoogte (uitgetrokken)	410,80 mm (16,17 in.)
Hoogte (ingedrukt)	364 mm (14,33 in.)
Breedte	249,80 mm (9,83 in.)
Diepte	181,75 mm (7,16 in.)
Basis	249,80 mm (9,83 in.) x 177 mm (6,97 in.)
<b>Gewicht</b>	
Gewicht met verpakking	7,12 kg (15,70 lb)
Gewicht met bevestigde standaard en kabels	5,33 kg (11,75 lb)
Gewicht zonder bevestigde standaard (voor wandmontage of VESA-montage - zonder kabels)	3,51 kg (7,75 lb)
Gewicht van bevestigde standaard	1,51 kg (3,33 lb)

<b>Model</b>	<b>P2725HE/P2725HE WOST</b>
<b>Signaalkabeltype</b>	<ul style="list-style-type: none"> <li>· Digitaal: DisplayPort, 20 pins</li> <li>· Digitaal: HDMI, 19 pins (kabel niet inbegrepen)</li> <li>· Universal Series Bus: Type-C, 24 pins</li> </ul>
<p><b>OPMERKING:</b> Dell-beeldschermen zijn ontworpen om optimaal te functioneren met de videokabels die bij het beeldscherm zijn geleverd. Omdat Dell niet de controle heeft over de verschillende kabels die op de markt worden aangeboden, over het materiaaltype, de stekker en het fabricageproces van deze kabels, biedt Dell geen garantie voor de videoprestaties van kabels die niet zijn meegeleverd bij het Dell-beeldscherm.</p>	
<b>Afmetingen (met standaard)</b>	<b>P2725HE</b>
Hoogte (uitgetrokken)	534,56 mm (21,05 in.)
Hoogte (ingedrukt)	384,56 mm (15,14 in.)
Breedte	610,68 mm (24,04 in.)
Diepte	192,28 mm (7,57 in.)



<b>Afmetingen (zonder standaard)</b>	<b>P2725HE/P2725HE WOST</b>
Hoogte	354,71 mm (13,97 in.)
Breedte	610,68 mm (24,04 in.)
Diepte	50,03 mm (1,97 in.)
<b>Afmetingen van standaard</b>	<b>P2725HE</b>
Hoogte (uitgetrokken)	428,30 mm (16,86 in.)
Hoogte (ingedrukt)	381,50 mm (15,02 in.)
Breedte	272,80 mm (10,74 in.)
Diepte	192,28 mm (7,57 in.)
Basis	272,80 mm (10,74 in.) x 189 mm (7,44 in.)
<b>Gewicht</b>	<b>P2725HE</b>
Gewicht met verpakking	8,67 kg (19,11 lb)
Gewicht met bevestigde standaard en kabels	6,32 kg (13,93 lb)
Gewicht zonder bevestigde standaard (voor wandmontage of VESA-montage - zonder kabels)	4,36 kg (9,61 lb)
Gewicht van bevestigde standaard	1,65 kg (3,64 lb)
<b>Gewicht</b>	<b>P2725HE WOST</b>
Gewicht met verpakking	7,02 kg (15,48 lb)
Gewicht zonder bevestigde standaard en met kabels	4,67 kg (10,30 lb)
Gewicht zonder bevestigde standaard (voor wandmontage of VESA-montage - zonder kabels)	4,36 kg (9,61 lb)



## Omgevingskarakteristieken

<b>Model</b>	<b>P2425HE/P2425HE WOST/P2425E/ P2725HE/P2725HE WOST</b>
<b>Voldoet aan de normen</b>	
<ul style="list-style-type: none"> <li>· ENERGY STAR-gecertificeerd beeldscherm</li> <li>· EPEAT-registratie indien van toepassing. EPEAT-registratie verschilt per land. Zie <a href="http://www.epeat.net">www.epeat.net</a> voor registratiestatus per land.</li> <li>· Voldoet aan RoHS</li> <li>· TCO Certified en TCO Certified Edge</li> <li>· Beeldscherm zonder BFR/PVC (met uitzondering van externe kabels)</li> <li>· Arseenvrij glas en kwikvrij paneel</li> </ul>	
<b>Temperatuur</b>	
In gebruik	0°C tot 40°C (32°F tot 104°F)
Niet in gebruik	<ul style="list-style-type: none"> <li>· Opslag: -20°C tot 60°C (-4°F tot 140°F)</li> <li>· Transport: -20°C tot 60°C (-4°F tot 140°F)</li> </ul>
<b>Vochtigheidsgraad</b>	
In gebruik	10% tot 80% (geen condensvorming)
Niet in gebruik	<ul style="list-style-type: none"> <li>· Opslag: 5% tot 90% (geen condensvorming)</li> <li>· Transport: 5% tot 90% (geen condensvorming)</li> </ul>
<b>Hoogte</b>	
In gebruik	5000 m (16404 voet) (maximaal)
Niet in gebruik	12192 m (40000 voet) (maximaal)
<b>Warmtedissipatie</b>	
<b>P2425HE/P2425HE WOST</b>	<ul style="list-style-type: none"> <li>· 614,2 BTU/uur (maximaal)</li> <li>· 47,4 BTU/uur (Aan-modus)</li> </ul>
<b>P2425E</b>	<ul style="list-style-type: none"> <li>· 648,3 BTU/uur (maximaal)</li> <li>· 51,2 BTU/uur (Aan-modus)</li> </ul>
<b>P2725HE/P2725HE WOST</b>	<ul style="list-style-type: none"> <li>· 614,2 BTU/uur (maximaal)</li> <li>· 55,3 BTU/uur (Aan-modus)</li> </ul>



# Pintoewijzingen

## DisplayPort-aansluiting (in)

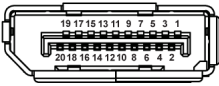

<b>Pinnummer</b>	<b>Zijde met 20-pins van de verbonden signaalkabel</b>
<b>1</b>	ML3 (n)
<b>2</b>	GND
<b>3</b>	ML3 (p)
<b>4</b>	ML2 (n)
<b>5</b>	GND
<b>6</b>	ML2 (p)
<b>7</b>	ML1 (n)
<b>8</b>	GND
<b>9</b>	ML1 (p)
<b>10</b>	ML0 (n)
<b>11</b>	GND
<b>12</b>	ML0 (p)
<b>13</b>	GND
<b>14</b>	GND
<b>15</b>	AUX (p)
<b>16</b>	GND
<b>17</b>	AUX (n)
<b>18</b>	Hotplugdetectie
<b>19</b>	Re-PWR
<b>20</b>	+3,3 V DP_PWR



## DisplayPort-aansluiting (uit)

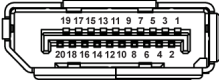

<b>Pinnummer</b>	<b>Zijde met 20-pins van de verbonden signaalkabel</b>
<b>1</b>	ML0 (p)
<b>2</b>	GND
<b>3</b>	ML0 (n)
<b>4</b>	ML1 (p)
<b>5</b>	GND
<b>6</b>	ML1 (n)
<b>7</b>	ML2 (p)
<b>8</b>	GND
<b>9</b>	ML2 (n)
<b>10</b>	ML3 (p)
<b>11</b>	GND
<b>12</b>	ML3 (n)
<b>13</b>	CONFIG1
<b>14</b>	CONFIG2
<b>15</b>	AUX CH (p)
<b>16</b>	GND
<b>17</b>	AUX CH (n)
<b>18</b>	Hotplugdetectie
<b>19</b>	Retour
<b>20</b>	DP_PWR



## HDMI-aansluiting

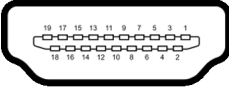

Pinnummer	Zijde met 19-pins van de verbonden signaalkabel
1	TMDS DATA 2+
2	TMDS DATA 2 SHIELD
3	TMDS DATA 2-
4	TMDS DATA 1+
5	TMDS DATA 1 SHIELD
6	TMDS DATA 1-
7	TMDS DATA 0+
8	TMDS DATA 0 SHIELD
9	TMDS DATA 0-
10	TMDS CLOCK+
11	TMDS CLOCK SHIELD
12	TMDS CLOCK-
13	CEC
14	Gereserveerd (niet verbonden op apparaat)
15	DDC CLOCK (SCL)
16	DDC DATA (SDA)
17	DDC/CEC Ground
18	+5 V POWER
19	HOTPLUGDETECTIE



## Universal Serial Bus-interface (USB)

In dit onderdeel leest u informatie over de USB-poorten die beschikbaar zijn op het beeldscherm.

### Super speed USB 5 Gbps (USB 3.2 Gen1)

Overdrachtsnelheid	Datasnelheid	Maximaal ondersteund vermogen
Super speed	5 Gbps	4,5 W
Hoge snelheid	480 Mbps	4,5 W
Volledige snelheid	12 Mbps	4,5 W

 **OPMERKING: Dit beeldscherm is compatibel met super speed USB 5 Gbps (USB 3.2 Gen1).**

### USB Type-C

USB Type-C	Beschrijving
Video	DisplayPort 1.4*
Data	Super speed USB 5 Gbps (USB 3.2 Gen1)
Energievoorziening (PD)	Maximaal 90 W

\*HBR3 wordt ondersteund.



## USB 3.2-downstreamaansluiting

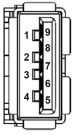

(Achter)

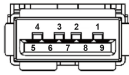

(Onder)

Pinnummer	Signaalnaam	Pinnummer	Signaalnaam
<b>1</b>	VBUS	<b>6</b>	StdA_SSRX+
<b>2</b>	D-	<b>7</b>	GND_DRAIN
<b>3</b>	D+	<b>8</b>	StdA_SSTX-
<b>4</b>	GND	<b>9</b>	StdA_SSTX+
<b>5</b>	StdA_SSRX-	<b>Shell</b>	Shield

## USB Type-C-aansluiting

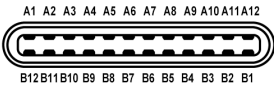

Pinnummer	Signaalnaam	Pinnummer	Signaalnaam
<b>A1</b>	GND	<b>B1</b>	GND
<b>A2</b>	TX1+	<b>B2</b>	TX2+
<b>A3</b>	TX1-	<b>B3</b>	TX2-
<b>A4</b>	VBUS	<b>B4</b>	VBUS
<b>A5</b>	CC1	<b>B5</b>	CC2
<b>A6</b>	D+	<b>B6</b>	D+
<b>A7</b>	D-	<b>B7</b>	D-
<b>A8</b>	SBU1	<b>B8</b>	SBU2
<b>A9</b>	VBUS	<b>B9</b>	VBUS
<b>A10</b>	RX2-	<b>B10</b>	RX1-
<b>A11</b>	RX2+	<b>B11</b>	RX1+
<b>A12</b>	GND	<b>B12</b>	GND





## USB-poorten

- 1 super speed USB 5 Gbps (USB 3.2 Gen1) Type-C-upstream - achter
- 3 super speed USB 5 Gbps (USB 3.2 Gen1) Type-A-downstream - achter (2) en onder (1)
- 1 super speed USB 5 Gbps (USB 3.2 Gen1) Type-C-downstream - onder

 **OPMERKING: Super speed USB 5 Gbps (USB 3.2 Gen1)-functionaliteit vereist een computer met mogelijkheden voor super speed USB 5 Gbps (USB 3.2 Gen1).**

 **OPMERKING: De USB-poorten van het beeldscherm functioneren alleen wanneer het beeldscherm is ingeschakeld of als de Stand-bymodus is geactiveerd. Als u het beeldscherm uitschakelt en weer inschakelt, kan het enkele seconden duren voordat de aangesloten randapparatuur weer normaal functioneert.**

## Videobandbreedte

Host	Videokabel	USB-C-prioriteit	Kleur-diepte	Resolutie
USB-C (Alt-modus DP1.4)	USB-C Gen2-kabel	Hoge datasnelheid	8 Bits	<b>P2425HE/P2425HE WOST/P2725HE/P2725HE WOST:</b> 1920 x 1080 @ 100 Hz  <b>P2425E:</b> 1920 x 1200 @ 100 Hz
		Hoge resolutie	8 Bits	
HDMI 1.4	HDMI-kabel	N.v.t.	8 Bits	
DP 1.2	DP-kabel	N.v.t.	8 Bits	
DP 1.4	DP-kabel	N.v.t.	8 Bits	

 **OPMERKING: Kleurdiepte en resolutie kunnen veranderen op basis van het gedrag van de host.**



## USB-snelheid bandbreedte

Host	USB-upstream-kabel	USB-C-prioriteit	USB-apparaat verbonden met USB-A- of C-downstream
USB-C (Alt-modus DP1.2)	USB-C Gen2-kabel	Hoge datasnelheid	Ondersteund, USB 2.0/3.2 Gen1
		Hoge resolutie	Ondersteund, USB 2.0
USB-C (Alt-modus DP1.4)	USB-C Gen2-kabel	Hoge datasnelheid	Ondersteund, USB 2.0/3.2 Gen1
		Hoge resolutie	Ondersteund, USB 2.0
USB-A 2.0	USB A-C-kabel	N.v.t.	Ondersteund, USB 2.0
USB-A 3.2 Gen1	USB A-C-kabel	N.v.t.	Ondersteund, USB 2.0/3.2 Gen1
USB-C 3.2 Gen1 (alleen data)	USB-C Gen2-kabel	N.v.t.	Ondersteund, USB 2.0/3.2 Gen1
USB-C 3.2 Gen2 (alleen data)	USB-C Gen2-kabel	N.v.t.	Ondersteund, USB 2.0/3.2 Gen1



# RJ45-aansluiting

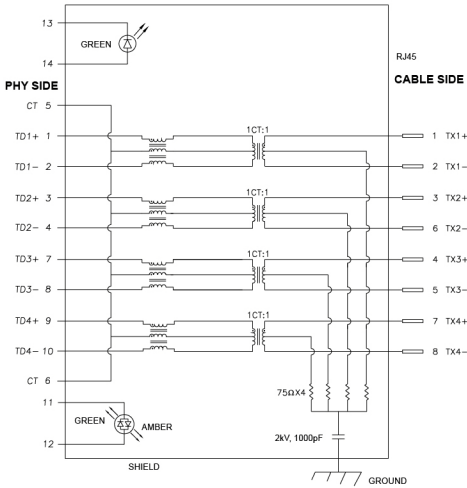

Pinnummer	Signaal	
<b>1</b>	MDI0+	
<b>2</b>	MDI0-	
<b>3</b>	MDI1+	
<b>4</b>	MDI1-	
<b>5</b>	CT	
<b>6</b>	CT	
<b>7</b>	MDI2+	
<b>8</b>	MDI2-	
<b>9</b>	MDI3+	
<b>10</b>	MDI3-	
Pinnummer	Oranje	Groen
<b>11</b>	-	+
<b>12</b>	+	-
<b>13</b>	N.v.t.	+
<b>14</b>	N.v.t.	-



## Installatie van stuurprogramma

Installeer het stuurprogramma van de Realtek USB GBE Ethernet Controller die beschikbaar is voor uw systeem. U kunt dit downloaden via [www.dell.com/support](http://www.dell.com/support) in het onderdeel "Driver and download" (Drivers en downloads).

Netwerkdatasnelheid (RJ45) via USB-C is maximaal 1000 Mbps.

## Wake-on-LAN-gedrag

Energiebesparende status van computer	Systeemgedrag na ontvangen van Wake-on-LAN (WOL)-commando
Modern stand-by (S0ix)	Computer en beeldscherm blijven in stand-bymodus maar netwerkcommunicatie is mogelijk.
Stand-by/Slaapstand (S3)	Zowel de computer als het beeldscherm zijn ingeschakeld.
Sluimerstand (S4)	Zowel de computer als het beeldscherm zijn ingeschakeld.
UIT/Afsluiten (S5)	Zowel de computer als het beeldscherm zijn ingeschakeld.

 **OPMERKING: Eerst moet de WOL-functie in de BIOS van de computer worden ingeschakeld.**

 **OPMERKING: Deze LAN-poort voldoet aan 1000Base-T IEEE 802.3az, ondersteunt Mac-adres (afgedrukt op modellabel) doorvoer (MAPT), Wake-on-LAN (WOL) in stand-bymodus (S3) en UEFI\* PXE-opstartfunctie [UEFI PXE-opstarten wordt niet ondersteund op desktop-pc's van Dell (behalve voor OptiPlex 7090/3090 Ultra Desktop)]. Deze 3 functies zijn afhankelijk van de BIOS-instellingen en de versie van het besturingssysteem. Functionaliteit kan afwijken op andere dan Dell-pc's.**

\*UEFI staat voor Unified Extensible Firmware Interface.

 **OPMERKING: WOL S4 en WOL S5 zijn alleen mogelijk bij Dell-systemen die ondersteuning bieden voor DPBS en een USB-C-verbinding (MFDP) hebben.**

 **OPMERKING: Bij problemen met WOL probeert u het probleem op de computer op te lossen zonder het beeldscherm. Zodra het probleem is opgelost, sluit u het beeldscherm weer aan.**



## Ledstatus van RJ45-aansluiting

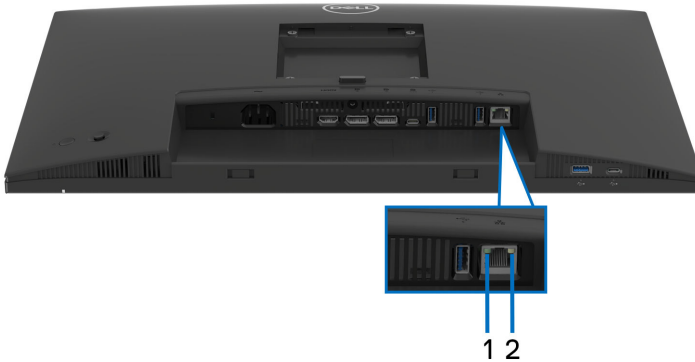

Label	Ledkleur	Beschrijving
1	Groen	Verbinding/activiteitsindicator: <ul style="list-style-type: none"><li>• knippert - activiteit op de poort.</li><li>• groen aan - er wordt verbinding gemaakt.</li><li>• uit - geen verbinding.</li></ul>
2	Oranje of groen	Snelheidsindicator: <ul style="list-style-type: none"><li>• oranje aan - 1000 Mbps</li><li>• groen aan - 100 Mbps</li><li>• uit - 10 Mbps</li></ul>

 **OPMERKING: De RJ45-kabel is geen inbegrepen accessoire.**

### Plug-and-play-mogelijkheden

U kunt het beeldscherm aansluiten met elk Plug-and-Play-systeem. Het beeldscherm verstrekt automatisch de Extended Display Identification Data (EDID) aan de computer via Display Data Channel-protocollen (DDC) zodat de computer dit zelf kan configureren en de beeldscherminstellingen kan optimaliseren. De meeste beeldscherminstallaties verlopen automatisch. Indien gewenst kunt u verschillende instellingen kiezen. Zie [Het beeldscherm bedienen](#) voor meer informatie over het wijzigen van de beeldscherminstellingen.



## Lcd-beeldschermkwaliteit en pixelbeleid

Tijdens het fabricageproces van het lcd-beeldscherm, is het niet ongebruikelijk dat een of meer pixels gefixeerd raken in een onwijzigbare toestand. Deze pixels die lastig zichtbaar zijn beïnvloeden de beeldkwaliteit of het gebruik van het beeldscherm niet. Voor meer informatie over de Dell-richtlijnen voor beeldschermpixels zie [www.dell.com/pixelguidelines](http://www.dell.com/pixelguidelines).

## Ergonomie

△ **PAS OP: Onjuist of langdurig gebruik van een toetsenbord kan resulteren in letsel.**

△ **PAS OP: Het langdurig kijken naar het beeldscherm kan resulteren in oogvermoeidheid.**

Voor meer comfort en efficiëntie let u op de volgende richtlijnen als u een computerwerkplek instelt en gebruikt:

- Plaats de computer dusdanig dat het beeldscherm en het toetsenbord direct voor u staan als u werkt. Er zijn speciale plankjes beschikbaar om het toetsenbord in de juiste positie te plaatsen.
- Om het risico van oogvermoeidheid en pijn in nek, armen, rug of schouders door het langdurig gebruik van het toetsenbord te beperken, raden we de volgende maatregelen aan:
  1. Stel de afstand van het scherm tot uw ogen in op 50 - 70 cm (20 - 28 inch).
  2. Knipper regelmatig met uw ogen om deze te bevochtigen of maak uw ogen net als u het beeldscherm lang hebt gebruikt.
  3. Neem elke twee uur een pauze van 20 minuten.
  4. Draai tijdens pauzes uw hoofd minstens 20 seconden weg van het beeldscherm en kijk naar een voorwerp in de verte dat zo'n 20 voet verwijderd is.
  5. Doe tijdens pauzes rekoefeningen om spanning in nek, armen, rug en schouders te verlichten.
- Zorg dat het beeldscherm op ooghoogte of iets lager is wanneer u voor het scherm zit.
- Pas de kantelhoek, het contrast en de helderheid van het beeldscherm aan.
- Pas het omgevingslicht aan (met de lampen in het plafond, bureaulampen, gordijnen of jaloezieën van ramen in de buurt) om reflecties en spiegelingen op het beeldscherm te beperken.
- Gebruik een stoel die uw onderrug ondersteunt.



- Houd uw onderarmen horizontaal met uw polsen in een neutrale, comfortabele positie terwijl u een toetsenbord of muis gebruikt.
- Zorg voor voldoende ruimte om uw handen te rusten als u een toetsenbord of muis gebruikt.
- Laat uw bovenarmen natuurlijk aan weerszijden van uw lichaam hangen.
- Zorg dat uw voeten plat op de vloer staan.
- Zorg terwijl u zit dat het gewicht van uw benen op uw voeten rust en niet op het voorste gedeelte van de stoel. Indien nodig past u de hoogte van de stoel aan of u gebruikt een voetensteun, om een goede houding aan te nemen.
- Varieer uw werkactiviteiten. Probeer uw werk dusdanig in te delen dat u niet gedurende langere tijd zittend moet werken. Probeer regelmatig even op te staan en rond te lopen.
- Houd de ruimte onder uw bureau schoon en vrij van obstakels zoals kabels en netsnoeren, zodat u altijd prettig kunt zitten en nergens over kunt struikelen.

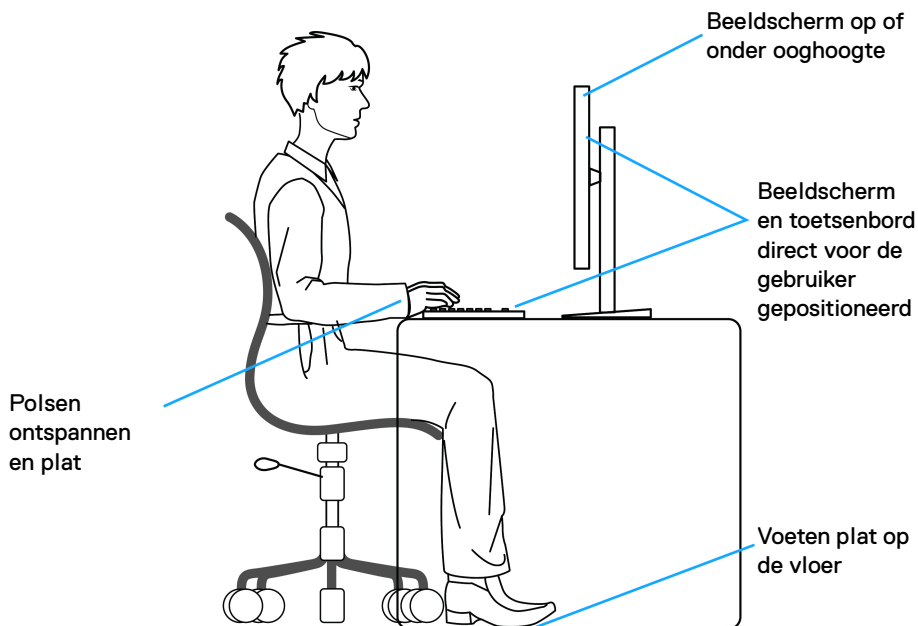

## Het beeldscherm hanteren en verplaatsen

Volg deze richtlijnen zodat het beeldscherm veilig wordt gehanteerd wanneer het wordt opgetild of verplaatst:

- Schakel de computer en het beeldscherm uit voordat u het beeldscherm optilt of verplaatst.
- Trek alle met het beeldscherm verbonden kabels los.
- Plaats het beeldscherm in de oorspronkelijke doos met het oorspronkelijke verpakkingsmateriaal.
- Houd de onderrand en de zijkant van het beeldscherm stevig vast zonder bovenmatige druk uit te oefenen wanneer u het beeldscherm optilt of verplaatst.

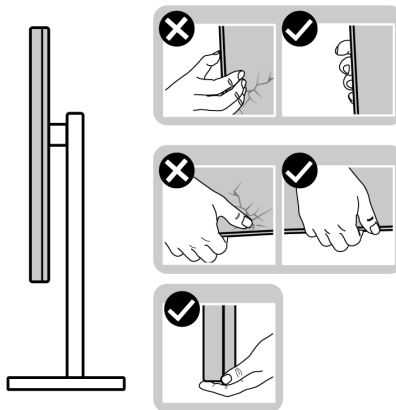

- Wanneer u het beeldscherm optilt of verplaatst, zorg dan dat het scherm van uw weg is gericht en dat u niet op het schermgebied drukt om krassen of beschadiging te voorkomen.

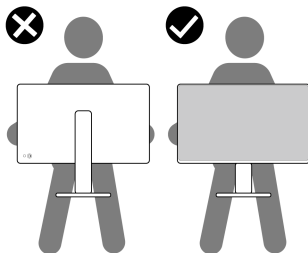



- Wanneer u het beeldscherm vervoert, zorg dan dat het beeldscherm niet wordt blootgesteld aan schokken of trillingen.
- Wanneer u het beeldscherm optilt of verplaatst, zorg dan dat het beeldscherm niet ondersteboven wordt gedraaid wanneer u de basis van de standaard of de standaard met hoogterverstelling vasthoudt. Hierdoor kan het beeldscherm beschadigen of persoonlijk letsel veroorzaken.

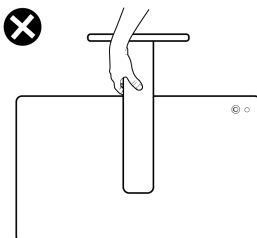

## Onderhoudsrichtlijnen

### Het beeldscherm reinigen

△ **PAS OP: Lees en volg de [Veiligheidsinstructies](#) voordat u het beeldscherm schoonmaakt.**

△ **WAARSCHUWING: Voordat u het beeldscherm schoonmaakt, trekt u het netsnoer van het beeldscherm uit het stopcontact.**

Het is het beste om de instructies uit onderstaande lijst te volgen wanneer u het beeldscherm uitpakt, schoonmaakt of gebruikt:

- Gebruik een schone doek die licht vochtig is om de gemonteerde standaard, het scherm en de behuizing van het Dell-beeldscherm te reinigen. Indien beschikbaar gebruikt u een speciaal reinigingsdoekje of een product dat geschikt is voor het reinigen van beeldschermen van Dell.
  - Na het reinigen van het tafelblad en voordat u het Dell-beeldscherm erop plaatst, zorgt u dat dit volledig droog is en vrij is van vocht of reinigingsmiddel.
- △ **PAS OP: Gebruik geen schoonmaakmiddelen of andere reinigingsmiddelen die benzeen, verdunner, ammonia, bijtende stoffen of alcohol bevatten, gebruik geen schuurmiddel en ook geen geperste lucht.**
- △ **PAS OP: Het gebruik van chemische reinigingsmiddelen kan het uiterlijk van het beeldscherm aantasten, zoals vervagende kleur, melkachtige laag op het beeldscherm, vervorming, onregelmatige donkere tinten of het schilferen van het schermgebied.**



 **WAARSCHUWING:** Spuit geen reinigingsmiddel of water direct op het oppervlak van het beeldscherm. Hierdoor kan vloeistof zich ophopen aan de onderzijde van het schermpaneel waardoor de elektronica gaat roesten wat resulteert in onherstelbare schade. Gebruik in plaats daarvan een zachte doek die is bevochtigd met een reinigingsmiddel of water om het beeldscherm te reinigen.



 **OPMERKING:** Beschadiging van het beeldscherm door onjuiste reiniging of het gebruik van benzeen, oplosmiddelen, ammonia, schuurmiddelen, alcohol, samegeperste lucht of schoonmaakmiddelen kan resulteren in zogenaamde Customer Induced Damage (CID, beschadiging veroorzaakt door de klant). CID valt niet onder de standaardgarantie van Dell.

- Als u een wit, overgebleven poeder opmerkt als u het beeldscherm uit de verpakking haalt, veeg dit dan op met een doekje.
- Ga voorzichtig om met het beeldscherm. Krassen en witte schuurplekken zijn eerder zichtbaar op donkere beeldschermen dan op lichtere.
- Voor de beste beeldkwaliteit op het beeldscherm gebruikt u een dynamisch veranderende schermbeveiliging en schakelt u het beeldscherm uit als het niet wordt gebruikt.



# Het beeldscherm instellen

## De standaard monteren

-  **OPMERKING:** De standaard is losgekoppeld wanneer het beeldscherm vanuit de fabriek wordt getransporteerd.
-  **OPMERKING:** De volgende instructies gelden alleen voor de standaard die bij het beeldscherm is geleverd. Als u een standaard bevestigt die u elders hebt gekocht, volgt u de installatie-instructies van de betreffende standaard.

De beeldschermstandaard bevestigen:

1. Verwijder de standaard met hoogtevastelling en de basis van de standaard uit de verpakkingsschaal.

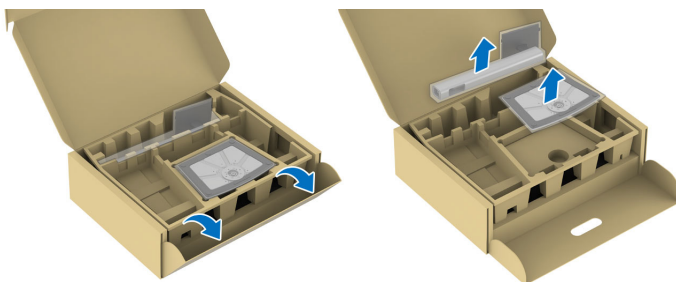

-  **OPMERKING:** De afbeeldingen dienen uitsluitend ter illustratie. De plaatsering en het uiterlijk van de verpakkingsschaal kunnen afwijken te.

2. Plaats de basisblokken van de standaard volledig in de standaard sleuf.
3. Til het schroefhandvat op en draai de schroef rechtsonder.



4. Zodra de schroef vast zit, klapt u het schroefhandvat plat in de uitsparing.

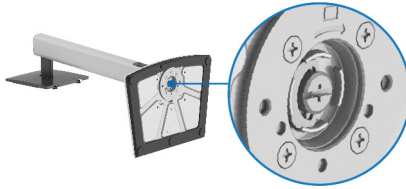

5. Til de beschermingsafdekking op zoals in de illustratie om bij het VESA-gebied te komen voor het bevestigen van de standaardeenheid.



**OPMERKING: Voordat u de standaardeenheid aan het beeldscherm bevestigt, zorgt u dat de flap van de frontplaat is geopend, zoals hieronder weergegeven, zodat u meer ruimte hebt.**

6. Bevestig de standaardeenheid aan het beeldscherm.

- Pas de twee uitsteeksels van het bovenste deel van de standaard op de groef aan de achterkant van het beeldscherm.
- Druk de standaard omlaag totdat deze op z'n plek klikt.



7. Houd de standaard met hoogteverstelling vast en til het beeldscherm voorzichtig op. Plaats het vervolgens op een plat oppervlak.



**OPMERKING:** Til het beeldscherm voorzichtig op om te voorkomen dat het wegglijdt of valt.

8. Verwijder de beschermingslaag van het beeldscherm.

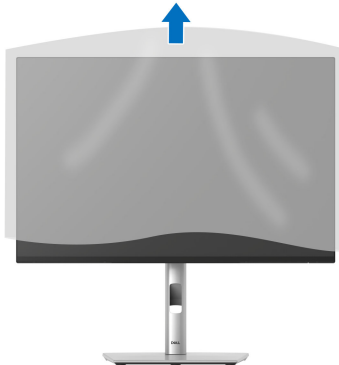

## Het beeldscherm aansluiten

-  **WAARSCHUWING:** Voordat u een van de procedures uit dit onderdeel begint, volgt u de [Veiligheidsinstructies](#).
-  **OPMERKING:** Dell-beeldschermen zijn ontworpen om optimaal te functioneren met de door Dell geleverde kabels in de verpakking. Dell staat niet garant voor de videokwaliteit en prestaties als kabels worden gebruikt die niet afkomstig zijn van Dell.
-  **OPMERKING:** Leid de kabels door de kabelbeheersleuf voordat u ze aansluit.
-  **OPMERKING:** Verbind niet alle kabels tegelijkertijd met de computer.
-  **OPMERKING:** De afbeeldingen dienen uitsluitend ter illustratie. Het uiterlijk van de computer kan afwijken.

Verbind het beeldscherm met de computer:

1. Schakel de computer uit en trek het netsnoer los.
  2. Verbind de DisplayPort of, HDMI-kabel en de USB Type-C-kabel met het beeldscherm en de computer.
-  **PAS OP:** Om te voorkomen dat de contactpunten van de USB Type-C-kabel verbuigen, houdt u beide zijden van de stekker vast en steekt u deze vervolgens verticaal in de USB Type-C-poort van het beeldscherm of trekt de stekker op deze wijze los.

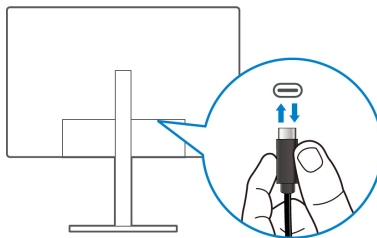

3. Sluit de USB-randapparatuur aan op de USB 3.2 Gen1-downstreampoorten van het beeldscherm.
4. Steek de netsnoeren van de computer en het beeldscherm in een nabijgelegen stopcontact.
5. Zet het beeldscherm en de computer aan.

Als op het beeldscherm beeld verschijnt, is de installatie voltooid. Als geen beeld verschijnt, zie dan [Algemene problemen](#).



## De DisplayPort-kabel (DP naar DP) aansluiten

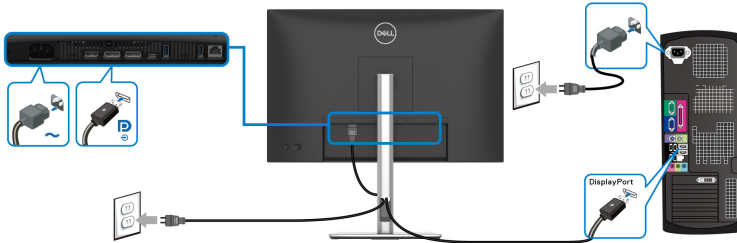

## De USB-C naar USB-C kabel aansluiten

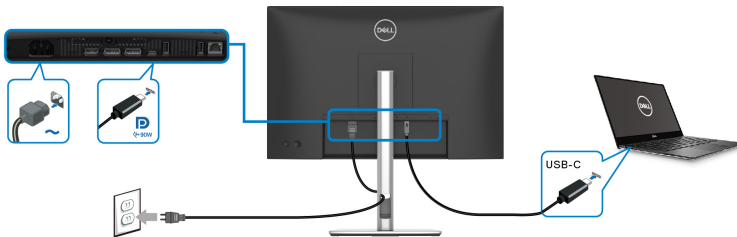

**OPMERKING:** Gebruik alleen de USB-C naar USB-C-kabel die bij het beeldscherm is geleverd.

- Deze poort ondersteunt DisplayPort Alternatieve modus (alleen DP1.4 standaard).
- De USB Type-C-voedingspoort (PD versie 3.0) levert een vermogen van maximaal 90 W.
- Als uw laptop meer vermogen nodig heeft dan 90 W en de accu leeg is, wordt het apparaat wellicht niet ingeschakeld of opgeladen met de USB PD-poort van dit beeldscherm.

## De HDMI-kabel aansluiten (optioneel)

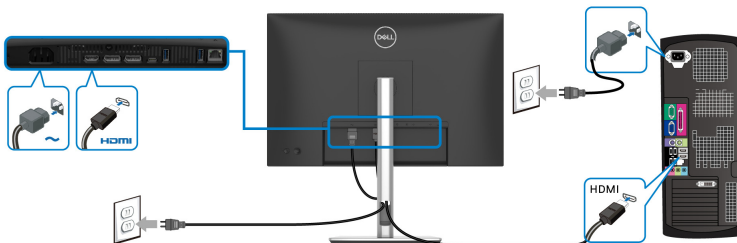

## Het beeldscherm aansluiten voor DP Multi-Stream Transport-functie (MST)

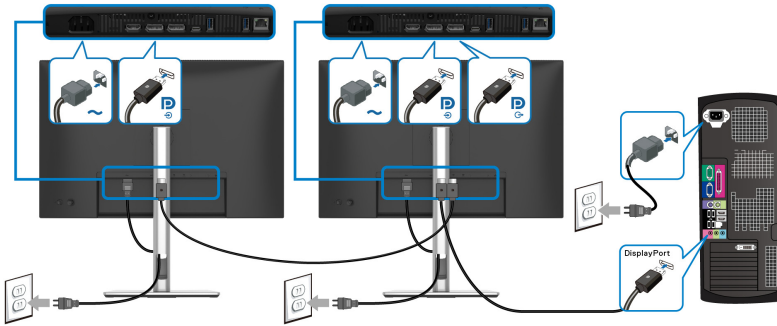

**OPMERKING:** Dit beeldscherm ondersteunt de DP MST-functie. Om deze functie te kunnen gebruiken, moet de videokaart van de pc gecertificeerd zijn voor DP1.4 met een MST-optie.

**OPMERKING:** Verwijder de rubberen afdekking als u de DP-uit-downstreampoort gebruikt.

## Het beeldscherm aansluiten voor USB-C Multi-Stream Transport-functie (MST)

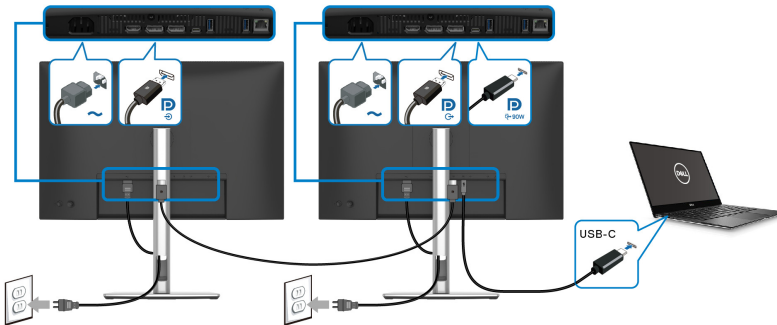

**OPMERKING:** Het maximaal aantal ondersteunde beeldschermen via MST is afhankelijk van de bandbreedte van de USB-C-bron.

**OPMERKING:** Verwijder de rubberen afdekking als u de DP-uit-downstreampoort gebruikt.





## Het beeldscherm aansluiten met een RJ45-kabel (optioneel)

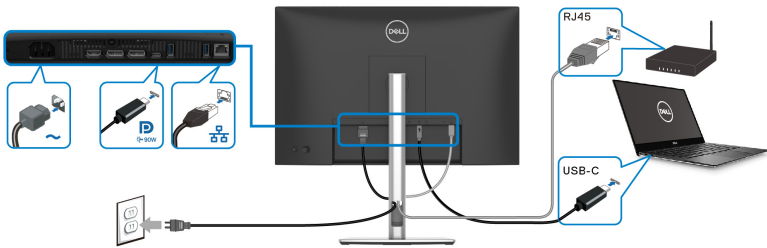

**OPMERKING:** De RJ45-kabel is geen inbegrepen accessoire.

## Dell Power Button Sync (DPBS)

Het beeldscherm is ontworpen met de Dell Power Button Sync (DPBS)-functie waarmee u de energiestatus van het pc-systeem kunt beheeren met de aan/uitknop van het beeldscherm. Deze functie wordt uitsluitend ondersteund met een Dell-platform met een geïntegreerde DPBS-functie wordt alleen ondersteund via de USB-C-interface.

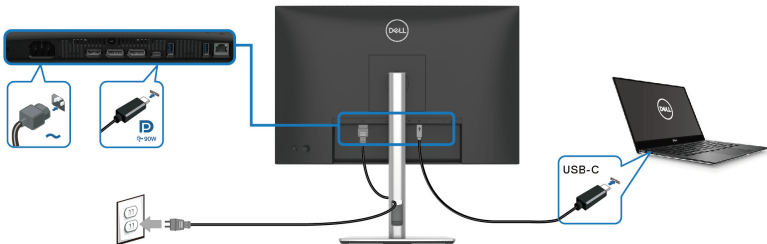

Om te zorgen dat de DPBS-functie de eerste keer functioneert, voert u eerst de volgende stappen uit op het door DPBS ondersteunde platform in het **Configuratiescherm**.

**OPMERKING:** DPBS ondersteunt alleen de USB Type-C-upstreampoort met -pictogram.



## 1. Ga naar **Configuratiescherm**.

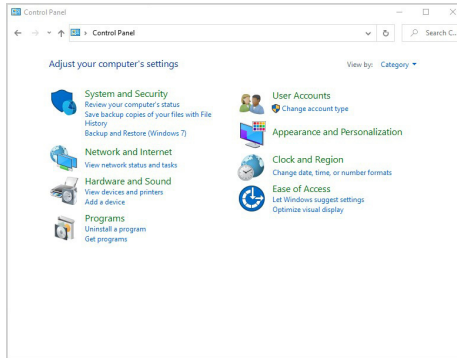

## 2. Kies **Hardware en geluiden** en vervolgens **Energiebeheer**.

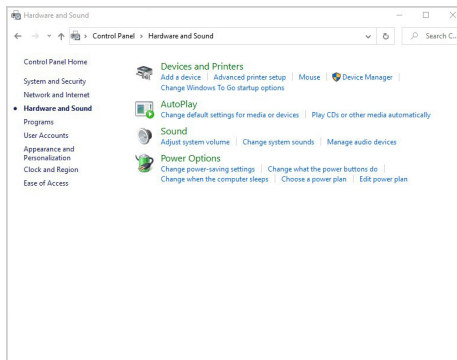

## 3. Ga naar **Systeeminstellingen**.

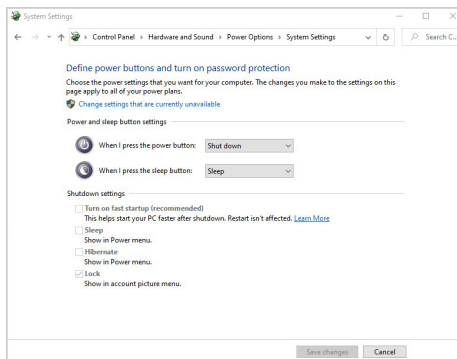

4. In de keuzelijst van **Actie als ik op de aan/uit-knop druk** kunt u verschillende opties kiezen, zoals **Niets doen/Slaapstand/Sluimerstand/Afsluiten**. U kunt **Slaapstand/Sluimerstand/Afsluiten** kiezen.

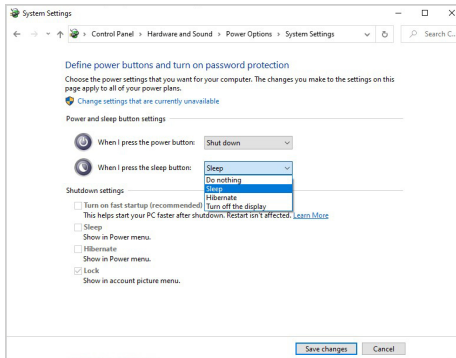
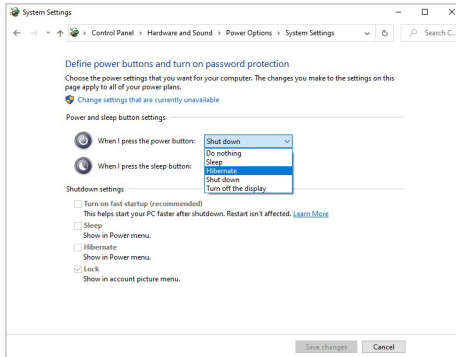

 **OPMERKING: Selecteer niet "Niets doen" omdat de aan/uitknop van het beeldscherm dan niet kan synchroniseren met de energiestatus van het pc-systeem.**



## Het beeldscherm voor het eerst aansluiten voor DPBS

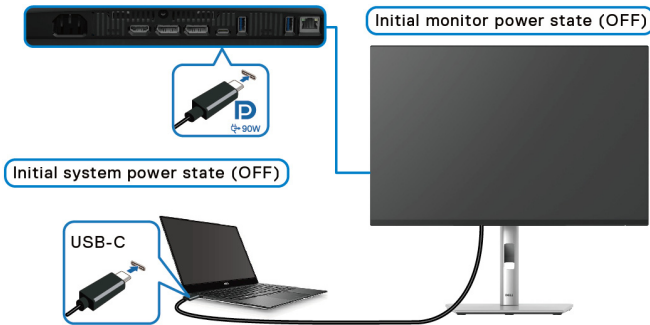

Als de DPBS-functie voor het eerst wordt ingesteld:

1. Zorg dat zowel de pc als het beeldscherm zijn uitgeschakeld.
2. Druk op de aan/uitknop van het beeldscherm om het beeldscherm in te schakelen.
3. Sluit de USB-C-kabel (inbegrepen bij het beeldscherm) vanaf de pc aan op het beeldscherm.
4. Zowel beeldscherm als pc worden normaal ingeschakeld. Als dit niet gebeurt, drukt u op de aan/uitknop van het beeldscherm of de pc om het systeem op te starten.

**OPMERKING:** Zorg dat Dell Power Button Sync is ingesteld op On (Aan). Zie [Dell Power Button Sync](#).



## De DPBS-functie gebruiken

### Activeren via de USB-C -kabel

Wanneer u de USB-C-kabel aansluit, is de beeldscherm/pc-toestand als volgt:

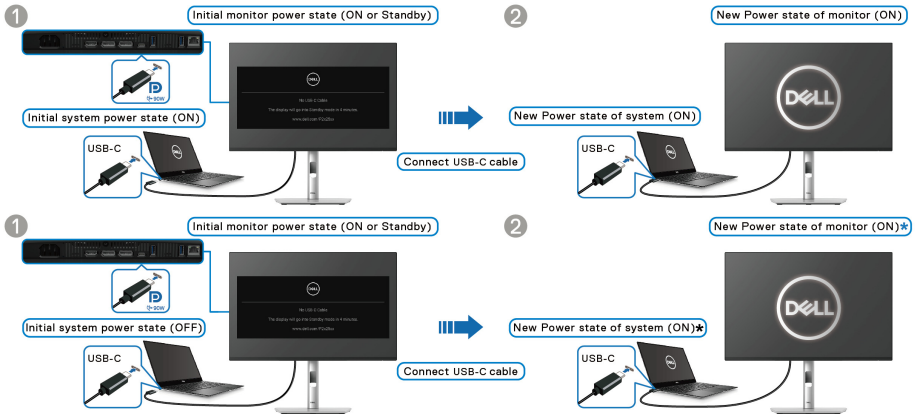

\*Niet alle Dell PC-systemen ondersteunen het activeerplatform via het beeldscherm.

\*Bij het verbinden van een USB-C-kabel, moet u wellicht met de muis bewegen of op het toetsenbord drukken om het systeem/monitor uit de slaap- of stand-bystand te activeren.

Wanneer u op de aan/uitknop van het beeldscherm of de pc drukt, is de beeldscherm/pc-toestand als volgt:

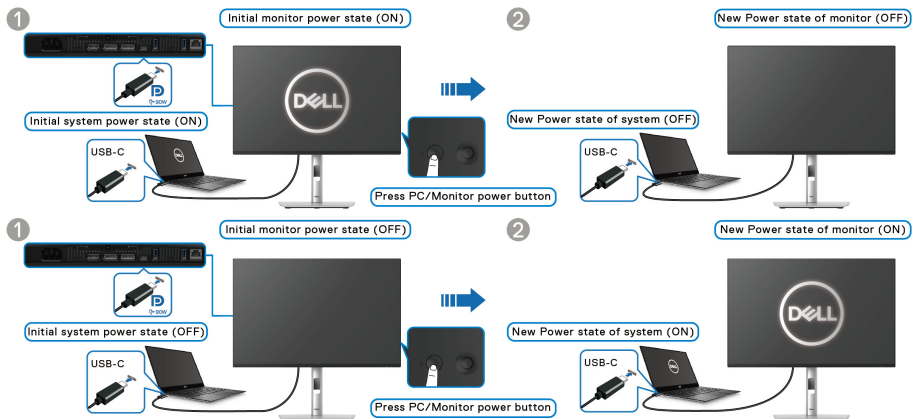

**OPMERKING: U kunt de Dell Power Button Sync-functie in- of uitschakelen via de OSD.**

- Wanneer zowel het beeldscherm als de pc zijn ingeschakeld, **houdt u de aan/uitknop van het beeldscherm 4 seconden ingedrukt**. Het scherm vraagt u of u de pc wilt uitschakelen.

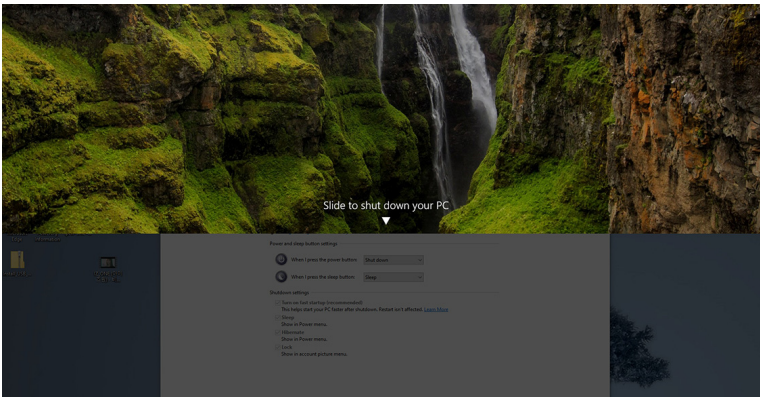
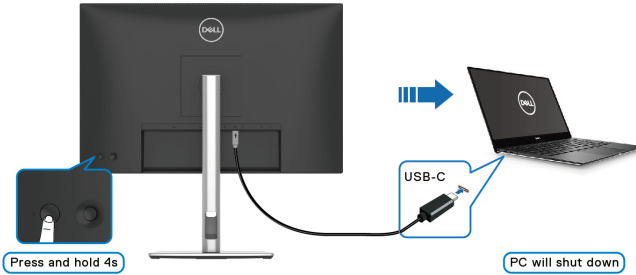

- Wanneer het systeem geforceerd moet worden uitgeschakeld, **houdt u de aan/uitknop van het beeldscherm 10 seconden ingedrukt**.

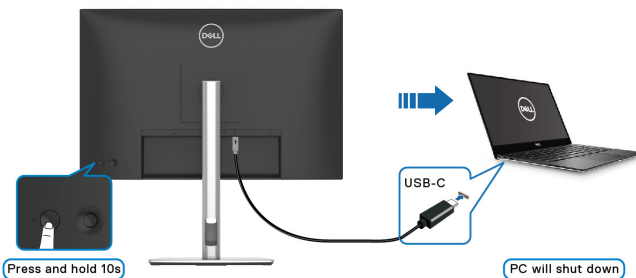

## Het beeldscherm aansluiten voor USB-C Multi-Stream Transport-functie (MST)

Een pc is met twee beeldschermen verbonden en is in eerste instantie uitgeschakeld. De energiestatus van het pc-systeem is gesynchroniseerd met de aan/uitknop van Beeldscherm 1. Wanneer u op de aan/uitknop van Beeldscherm 1 of de pc drukt, worden zowel Beeldscherm 1 als de pc ingeschakeld. Beeldscherm 2 blijft ondertussen uitgeschakeld. Om Beeldscherm 2 in te schakelen, moet u handmatig op de aan/uitknop ervan drukken.

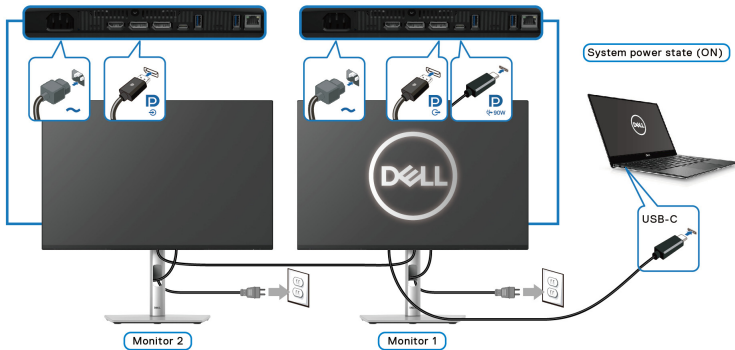

Een pc is met twee beeldschermen verbonden en is in eerste instantie ingeschakeld. De energiestatus van het pc-systeem is gesynchroniseerd met de aan/uitknop van Beeldscherm 1. Wanneer u op de aan/uitknop van Beeldscherm 1 of de pc drukt, worden zowel Beeldscherm 1 als de pc uitgeschakeld. Beeldscherm 2 staat ondertussen in de Stand-by modus. Om Beeldscherm 2 uit te schakelen, moet u handmatig op de aan/uitknop ervan drukken.

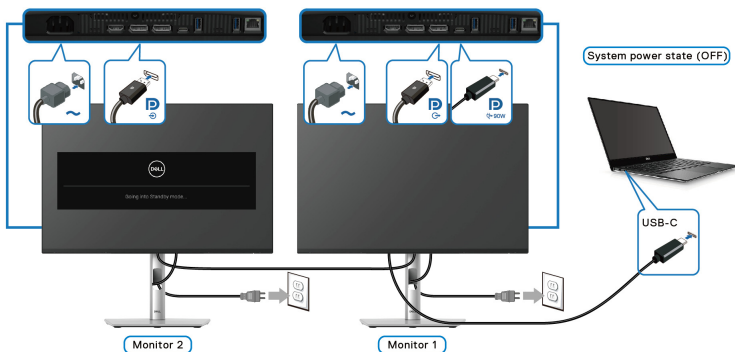

## Het beeldscherm aansluiten voor USB-C

Als de Dell PC\* meer dan twee USB-C-poorten heeft, wordt de energiestatus van elk verbonden beeldscherm gesynchroniseerd met de pc.

Wanneer bijvoorbeeld de pc en twee beeldschermen in eerste instantie zijn ingeschakeld, drukt u op de aan/uitknop van Beeldscherm 1 of Beeldscherm 2 om de pc, Beeldscherm 1 en Beeldscherm 2 uit te schakelen.

\*Controleer of de Dell PC ondersteuning biedt voor DPBS.

**OPMERKING: DPBS ondersteunt alleen de USB Type-C-upstreampoort met -pictogram.**

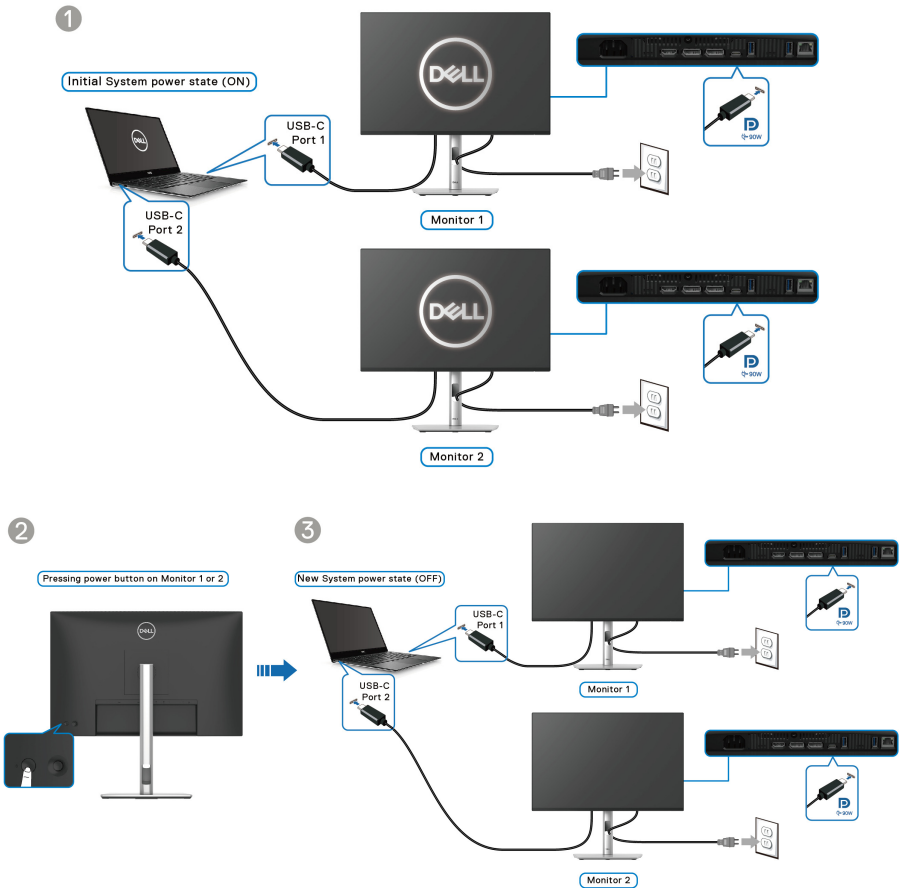



Zorg dat **Dell Power Button Sync** is ingesteld op **On (Aan)** (zie [Dell Power Button Sync](#)). Wanneer de pc en twee beeldschermen in eerste instantie zijn ingeschakeld, drukt u op de aan/uitknop van Beeldscherm 1 of Beeldscherm 2 om de pc, Beeldscherm 1 en Beeldscherm 2 in te schakelen.

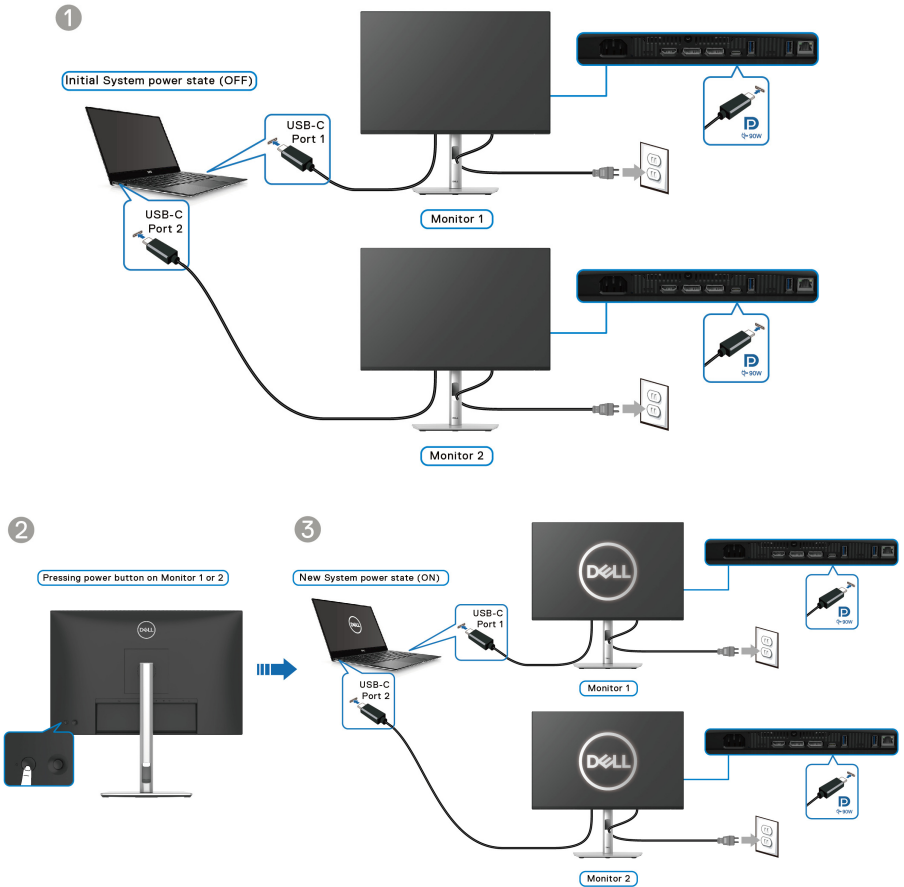

## Uw kabels ordenen



Nadat alle benodigde kabels zijn aangesloten (zie [Het beeldscherm aansluiten](#) voor het aansluiten van kabels), ordent u kabels zoals hierboven is weergegeven.

## Het beeldscherm beveiligen met een Kensington-slot (optioneel)

De sleuf voor een veiligheidsslot zit aan de onderkant van het beeldscherm (zie [Sleuf voor veiligheidsslot](#)). Bevestig het beeldscherm aan een tafel met het Kensington-veiligheidsslot.

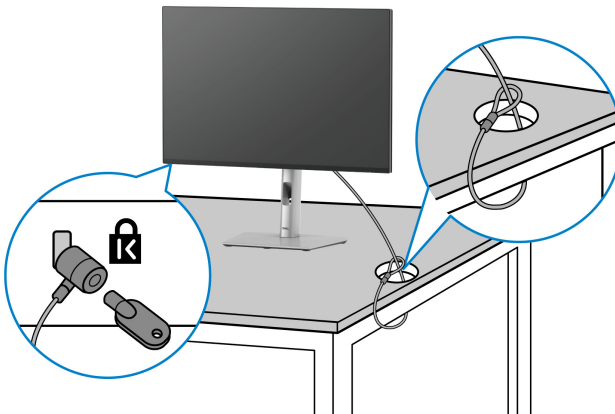

Voor meer informatie over het gebruik van een Kensington-slot (apart verkocht), zie de documentatie die bij het slot wordt geleverd.



**OPMERKING:** De afbeelding dient uitsluitend ter illustratie. Het uiterlijk van het slot kan afwijken.



## De beeldschermstandaard verwijderen

-  **OPMERKING:** Om te voorkomen dat tijdens het verwijderen van de standaard het lcd-scherm wordt bekrast, plaatst u het beeldscherm op een zacht oppervlak en gaat u er voorzichtig mee om.
-  **OPMERKING:** De volgende instructies gelden alleen voor het verwijderen van de standaard die bij het beeldscherm is geleverd. Als u een standaard verwijdert die u elders hebt gekocht, volgt u de installatie-instructies van de betreffende standaard.

De standaard verwijderen:

1. Plaats het beeldscherm op een zachte doek of kussen.
2. Houd de ontgrendelingsknop van de standaard aan de achterkant van het beeldscherm ingedrukt.
3. Til de gemonteerde standaard op en weg van het beeldscherm.

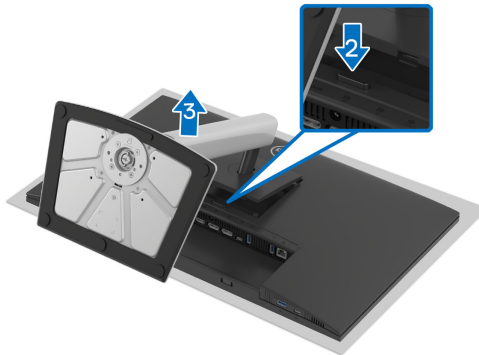

## VESA-wandmontage (optioneel)

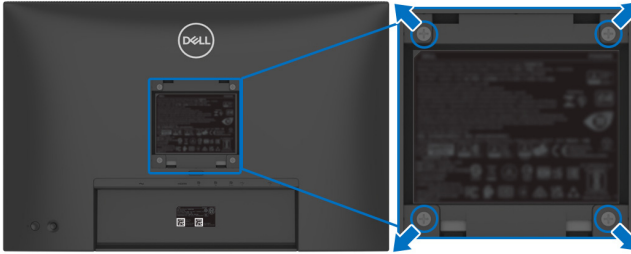

(Schroefafmeting: M4x10 mm).

Zie de instructies van het VESA-compatibele wandmontagepakket.

1. Plaats het beeldscherm op een zachte doek of kussen op een stabiele platte tafel.
2. Verwijder de beeldschermstandaard (zie [De beeldschermstandaard verwijderen](#)).
3. Gebruik een kruiskopschroevendraaier om de vier schroeven los te maken die de plastic afdekking bevestigen.
4. Bevestig de montagebeugel van het wandmontagepakket op het beeldscherm.
5. Bevestig het beeldscherm aan de wand. Voor meer informatie zie de documentatie die bij het wandmontagepakket is geleverd.

**OPMERKING: Uitsluitend voor gebruik met UL- of CSA- of GS-gecertificeerde wandmontagebeugels met een minimumgewicht of draagcapaciteit van 14,76 kg (P2425HE/P2425HE WOST)/14,04 kg (P2425E)/17,44 kg (P2725HE/P2725HE WOST).**



# Het beeldscherm bedienen

## Schakel het beeldscherm in

Druk op de aan/uitknop van het beeldscherm om het in te schakelen.

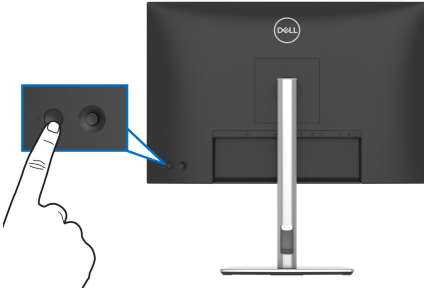

## De joystickbesturing gebruiken

Gebruik de joystickbesturing aan de achterkant van het beeldscherm om instellingen in de On-Screen Display (OSD) aan te passen.

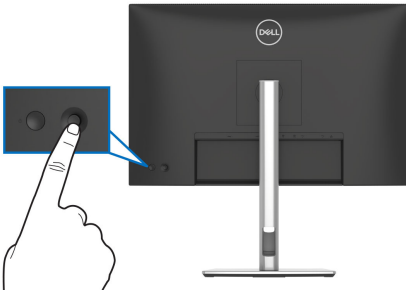

1. Druk op de joystick om de Menustarter te openen.
2. Duw de joystick omhoog of omlaag of naar links of naar rechts om tussen opties te schakelen.
3. Druk nogmaals op de joystick om de selectie te bevestigen.

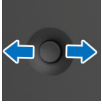
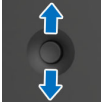

Joystick	Beschrijving
	<ul style="list-style-type: none"> <li>• Wanneer geen OSD in beeld is, drukt u op de joystick om de Menustarter te openen. Zie <a href="#">De Menustarter openen</a>.</li> <li>• Wanneer de OSD in beeld is, drukt u op de joystick om de selectie te bevestigen of de instellingen op te slaan.</li> </ul>
	<ul style="list-style-type: none"> <li>• Voor navigatie in twee richtingen (rechts en links).</li> <li>• Druk naar rechts om het submenu te openen.</li> <li>• Druk naar links om het bovenste niveau van een menu te gaan of het huidige menu te sluiten.</li> </ul>
	<ul style="list-style-type: none"> <li>• Voor navigatie in twee richtingen (omhoog en omlaag).</li> <li>• Schakelt tussen de menu-items.</li> <li>• Verhoogt (omhoog) of verlaagt (omlaag) de parameters van een geselecteerd menu-item.</li> </ul>

## Het On-Screen Display-menu (OSD) gebruiken



### De Menustarter openen

Wanneer u met de joystick schakelt of erop drukt, verschijnt de Menustarter waarmee u het hoofdmenu van de OSD en snelkoppelingen voor functies kunt openen.

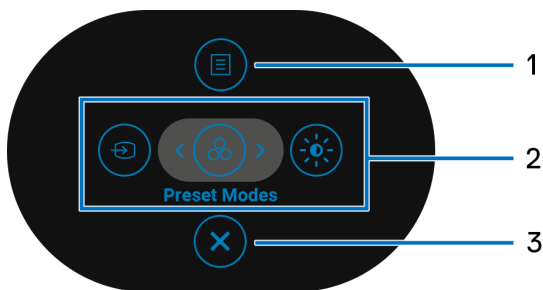
Beweeg de joystick om een functie te selecteren.



In onderstaande tabel worden de functies van de Menustarter beschreven:

Label	Pictogram	Beschrijving
1	 <b>Menu</b>	Open het hoofdmenu van de On-Screen Display (OSD). Zie <a href="#">Het menusysteem openen</a> .
2	 <b>Snelkoppelingen voor functies</b>	Wanneer u de joystick naar links of rechts duwt om tussen de functies van de snelkoppelingen te schakelen, wordt het geselecteerde item gemarkeerd en naar de middenpositie geschakeld. Druk op de joystick om het betreffende submenu te openen. <ul style="list-style-type: none"><li>· <b>Input Source (Ingangsbron):</b> Kies een ingang uit de videosignalen in de lijst.</li><li>· <b>Preset Modes (Voorinstellingen):</b> kies een gewenste kleurmodus uit de lijst met voorinstellingen.</li><li>· <b>Brightness (Helderheid)/Contrast:</b> open de schuifknoppen voor het aanpassen van helderheid en contrast.</li></ul> <b>OPMERKING:</b> U kunt de gewenste sneltoetsen instellen. Voor meer informatie zie <a href="#">Personalize (Personaliseren)</a> .
3	 <b>Afsluiten</b>	Sluit de Menustarter.

**OPMERKING:** Nadat u de instellingen hebt veranderd, volgt u de navigatietoetsen om de wijzigingen te bevestigen voordat u verder gaat naar een andere functie of afsluit.



## De navigatietoetsen gebruiken

Wanneer het hoofdmenu van de OSD is geactiveerd, beweegt u de joystick om de instellingen te configureren. De volgende navigatietoetsen worden onder de OSD weergegeven.

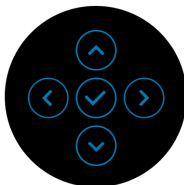

**OPMERKING:** Om het huidige menu-item te sluiten en terug te keren naar het vorige menu, duwt u de joystick naar links totdat alles is gesloten.

### Het menusysteem openen

**OPMERKING:** Nadat u de instellingen hebt gewijzigd, drukt u op de joystick om de wijzigingen om te slaan voordat u afsluit of verdergaat naar een ander menu.

Pictogram	Menu en submenu	Beschrijving
	<b>Brightness (Helderheid)/ Contrast</b>	Past de helderheid en het contrast van het beeldscherm aan.





---

## Brightness (Helderheid)

**Brightness (Helderheid)** past de sterkte van de verlichting aan.

Beweeg de joystick omhoog of omlaag om het helderheidsniveau te verhogen of verlagen (min. 0/ max. 100).

---

## Contrast

Pas eerst **Brightness (Helderheid)** aan en vervolgens **Contrast**, maar alleen als verdere aanpassing nodig is.

De functie **Contrast** past de mate van het verschil tussen donkere en lichte gebieden op het beeldscherm aan.

Beweeg de joystick omhoog of omlaag om het contrastniveau te verhogen of verlagen (min. 0/max. 100).

---



## Input Source (Ingangsbron)

Kies tussen de verschillende videosignalen die met het beeldscherm zijn verbonden.

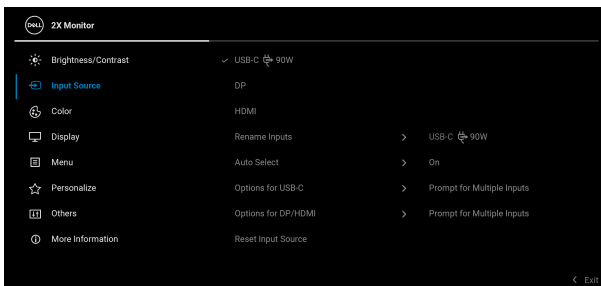

---

## USB-C 90 W

Kies **USB-C 90 W** wanneer u de USB Type-C-upstreampoort gebruikt. Druk op de joystick om de selectie te bevestigen.

---

## DP

Selecteer **DP** als u de DisplayPort-aansluiting (DP) gebruikt. Druk op de joystick om de selectie te bevestigen.

---

## HDMI

Selecteer **HDMI** als u de HDMI-aansluiting gebruikt. Druk op de joystick om de selectie te bevestigen.

---



---

**Rename Inputs  
(Ingangsnamen  
wijzigen)**

Hiermee kunt u een vooraf ingestelde naam toekennen aan de geselecteerde ingangsbron. De opties voor de vooraf ingestelde namen zijn **PC**, **PC 1**, **PC 2**, **Laptop**, **Laptop 1** en **Laptop 2**. De standaardinstelling is **Off (Uit)**.

**OPMERKING:** Wanneer u de naam van de **USB-C (90 W)**-ingang wijzigt, blijft het vermogen ingesteld op de opgegeven optie, bijvoorbeeld **PC 1 (90W)**.

**OPMERKING:** Dit geldt niet voor de ingangsnamen in waarschuwingsberichten en in **Display Info (Scherminfo)**.

---

**Auto Select  
(Automatisch  
selecteren)**

Zoekt automatisch beschikbare ingangsbronnen. De standaardwaarde is **On (Aan)**. Druk op de joystick om de selectie te bevestigen.

---

**Options for  
USB-C (Opties  
voor USB-C)**

Hiermee kunt u deze functie instellen op:

- **Prompt for Multiple Inputs (Melding bij meerdere ingangen):** de melding "**Switch to USB-C Video Input**" (**Naar USB-C-video-ingang schakelen**) verschijnt altijd zodat u kunt kiezen of u overschakelt of niet.
- **Always Switch (Altijd omschakelen):** Schakelt automatisch over naar de USB-C-video-ingang (zonder te vragen) wanneer de USB Type-C-kabel wordt verbonden.
- **Off (Uit):** Schakelt nooit automatisch over naar de USB-C-video-ingang wanneer de USB Type-C-kabel is verbonden.

Druk op de joystick om de selectie te bevestigen.

**OPMERKING:** De functie wordt niet beschikbaar als **Auto Select (Automatisch selecteren)** is ingesteld op **Off (Uit)**.

---



---

**Options for DP/  
HDMI (Opties  
voor DP/HDMI)**

Hiermee kunt u deze functie instellen op:

- **Prompt for Multiple Inputs (Melding bij meerdere ingangen):** de melding "**Switch to DP/HDMI Video Input**" (**Naar DP/HDMI-video-ingang schakelen**) verschijnt altijd zodat u kunt kiezen of u overschakelt of niet.
- **Always Switch (Altijd omschakelen):** Schakelt automatisch over naar de DP/HDMI-video-ingang (zonder instructie hiertoe) wanneer de DisplayPort- of HDMI-kabel wordt verbonden.
- **Off (Uit):** Schakelt nooit automatisch over naar de DP/HDMI-video-ingang wanneer de DisplayPort- of HDMI-kabel is verbonden.

Druk op de joystick om de selectie te bevestigen.

**OPMERKING:** De functie wordt niet beschikbaar als **Auto Select (Automatisch selecteren)** is ingesteld op **Off (Uit)**.

---

**Reset Input  
Source  
(Ingangsbron  
resetten)**

Dit herstelt de standaardinstellingen van de beeldschermingangen.

---





## Color (Kleur)

Past de kleurinstellingsmodus aan.

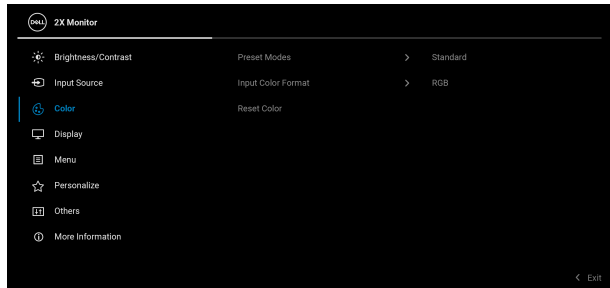

## Preset Modes (Voorinstellingen)

Hiermee kunt u kiezen uit een lijst met vooraf ingestelde kleurmodi. Druk op de joystick om de selectie te bevestigen.

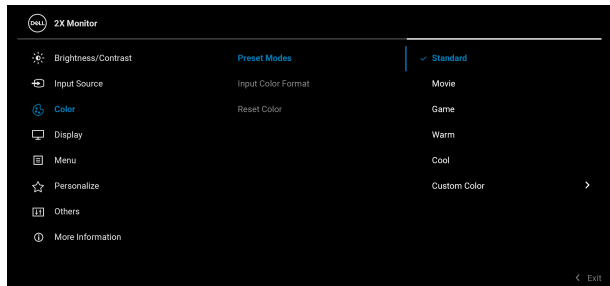

- **Standard (Standaard):** Dit is de standaardinstelling. Dit beeldscherm maakt gebruik van een paneel dat weinig blauw licht uitstraalt en is gecertificeerd door TÜV voor verminderde uitstraling van blauw licht voor ontspannender en rustiger beeld.
- **Movie (Film):** Laadt kleurinstellingen die ideaal zijn voor films.



---

## Preset Modes (Voorinstellingen)

- **Game (Spel):** Laadt kleurinstellingen die ideaal zijn voor de meeste spellen.
- **Warm:** Stelt de kleuren in op een lagere kleurtemperatuur. Het scherm lijkt warmer met een rode/gele tint.
- **Cool (Koel):** Stelt de kleuren in op een hogere kleurtemperatuur. Het scherm lijkt koeler met een blauwe tint.
- **Custom Color (Aangepaste kleur):** Hiermee kunt u handmatig de kleurinstellingen (R/G/B) aanpassen en zelf een vooraf ingestelde kleurmodus maken.

---

## Input Color Format (Kleurindeling van ingang)

Hiermee kunt u de video-ingangsmodus instellen op:

- **RGB:** Selecteer deze optie als het beeldscherm is verbonden met een computer of mediaspeler die RGB-uitvoer ondersteunt.
- **YCbCr:** selecteer deze optie als de mediaspeler alleen YCbCr-uitvoer ondersteunt.

Druk op de joystick om de selectie te bevestigen.

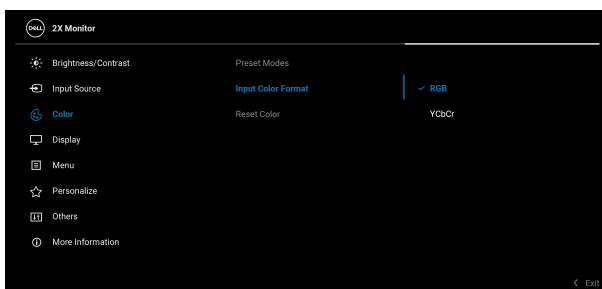

---

**Hue (Tint)**

De functie kan de kleur van het videobeeld naar groen of paars verschuiven. Dit wordt gebruikt om de gewenste huidstint aan te passen. Beweeg de joystick om het tintniveau in te stellen op een waarde tussen '0' en '100'.

**OPMERKING:** Deze functie is alleen beschikbaar wanneer u de voorinstelling **Movie (Film)** of **Game (Spel)** kiest.

---

**Saturation (Verzadiging)**

Deze functie kan de kleurverzadiging van het videobeeld aanpassen. Beweeg de joystick om het verzadigingsniveau in te stellen op een waarde tussen '0' en '100'.

**OPMERKING:** Deze functie is alleen beschikbaar wanneer u de voorinstelling **Movie (Film)** of **Game (Spel)** kiest.

---

**Reset Color (Kleur resetten)**

Dit herstelt de standaardwaarden van de kleurinstellingen.

---





## Display (Scherm)

Gebruik **Display (Scherm)** om de beelden aan te passen.

### P2425HE/P2425HE WOST/P2725HE/P2725HE WOST



### P2425E

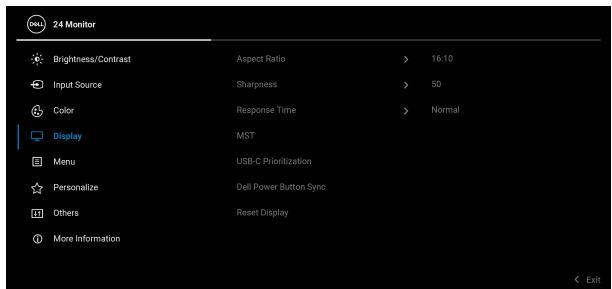

#### Aspect Ratio (Beeldverhouding)

Stelt de beeldverhouding in op **16:9 (P2425HE/P2425HE WOST/P2725HE/P2725HE WOST)**, **16:10 (P2425E)**, **4:3** of **5:4**.

#### Sharpness (Scherpte)

Met deze functie maakt u het beeld scherper of zachter. Beweeg de joystick om het scherpteniveau in te stellen op een waarde tussen '0' en '100'.



---

**Response Time  
(Responstijd)**

Hiermee stelt u de responstijd in op **Normal (Normaal)** of **Fast (Snel)**.

---

**MST**

DisplayPort Multi Stream Transport. De standaardinstelling is **Off (Uit)**. Als u **MST** (DP uit) wilt inschakelen, kies dan **On (Aan)**.

**OPMERKING:** Wanneer de DisplayPort/USB Type-C-kabel en de DP-downstreamkabel zijn verbonden, stelt de OSD automatisch **MST** in op **On (Aan)**. Deze actie wordt slechts eenmalig uitgevoerd nadat **Factory Reset (Fabrieksinstellingen resetten)** of **Reset Display (Scherm resetten)** is geselecteerd.

---

**USB-C  
Prioritization  
(USB-C-  
prioriteit)**

Hiermee kunt u aangeven of u prioriteit geeft aan het overdragen van gegevens met hoge resolutie (**High Resolution (Hoge resolutie)**) of aan het overdragen op hoge snelheid (**High Data Speed (Hoge datasnelheid)**) als het USB Type-C-apparaat wordt gebruikt. Als het huidige platform DP 1.4 (HBR3) is, gebruikt u **High Data Speed (Hoge datasnelheid)** voor volledige videoprestaties met een hoge gegevenssnelheid. Als het huidige platform DP 1.2 (HBR2) of lager is, selecteert u **High Resolution (Hoge resolutie)** voor volledige videoprestaties met een lagere gegevens- en netwerksnelheid.

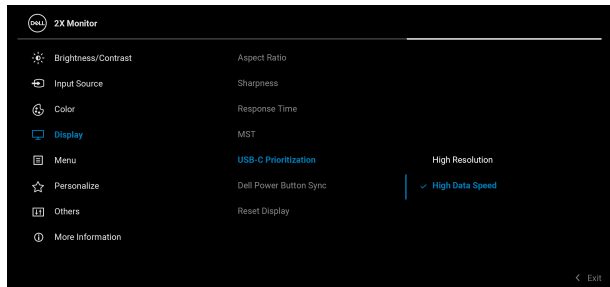



---

## Dell Power Button Sync

Hiermee kunt u de energiestatus van het pc-systeem beheren met de aan/uitknop van het beeldscherm.

**OPMERKING:** Als **Off (Uit)** is geselecteerd, blijft de functie Activeren bij verbinding actief. Als USB-C-verbinding is gedetecteerd, wordt de computer ingeschakeld.

**OPMERKING:** Deze functie wordt uitsluitend ondersteund met een Dell-plaform met een geïntegreerde DPBS-functie wordt alleen ondersteund via de USB-C-interface.

---

## Reset Display (Scherm resetten)

Dit herstelt de standaardwaarden van alle scherminstellingen.

---



## Menu

Past de instellingen van de OSD aan, zoals de OSD-taal, hoe lang het menu zichtbaar blijft op het scherm en dergelijke.

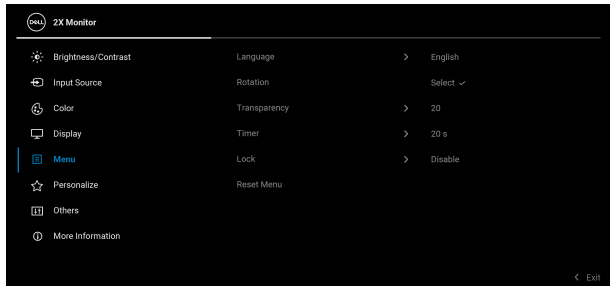

---

## Language (Taal)

Stelt de OSD in op een van de acht talen (Engels, Spaans, Frans, Duits, Braziliaans Portugees, Russisch, Vereenvoudigd Chinees of Japans).

---

## Rotation (Draaien)

Druk op de joytstick om de OSD 0/90/270 graden te draaien.

U kunt het menu aanpassen op basis van de draaiing van het scherm.

---



---

**Transparency (Transparantie)** Selecteer om de transparantie van het menu te wijzigen door de joystick te bewegen (min. 0 / max. 100).

---

**Timer** Stelt de tijdsduur in hoe lang de OSD zichtbaar blijft na de laatste joystickactie.

Beweeg de joystick om de schuifknop in te stellen in stappen van 1 seconde, van 5 tot 60 seconden.

---

**Lock (Slot)** Als de bedieningsknoppen van het beeldscherm zijn vergrendeld, kunt u tegengaan dat personen het beeldscherm bedienen.

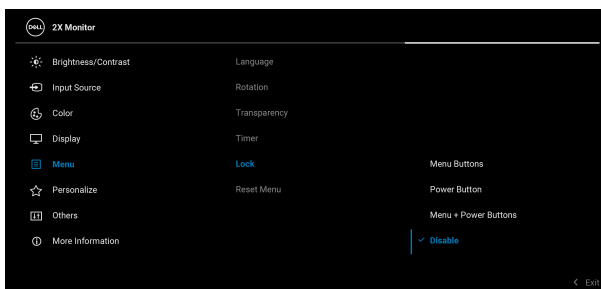

- **Menu Buttons (Menuknoppen):** alle joystickfuncties worden geblokkeerd en zijn niet toegankelijk voor de gebruiker.
- **Power Button (Aan/uitknop):** alleen de Aan/uitknop wordt geblokkeerd en is niet toegankelijk voor de gebruiker.
- **Menu + Power Buttons (Menu + Aan/uitknoppen):** zowel de joystick als de Aan/uitknop worden geblokkeerd en zijn niet toegankelijk voor de gebruiker.

De standaardinstelling is **Disable (Uitschakelen)**.

---



---

**Lock (Slot)**

Alternatieve blokkeermethode: u kunt de joystick 4 seconden omhoog of omlaag of naar links of naar rechts duwen om de vergrendelingsopties voor het snelmenu in te stellen. Vervolgens drukt u op de joystick om de configuratie te bevestigen.

**OPMERKING:** Als u wilt ontgrendelen, duwt u de joystick 4 seconden omhoog of omlaag of naar links of naar rechts en drukt u vervolgens op de joystick om de wijzigingen te bevestigen en het snelmenu te sluiten.

---

**Reset Menu  
(Menu resetten)**

Dit herstelt de standaardwaarden van alle OSD-instellingen.

---





## Personalize (Personaliseren)

## P2425HE/P2425HE WOST/P2425E

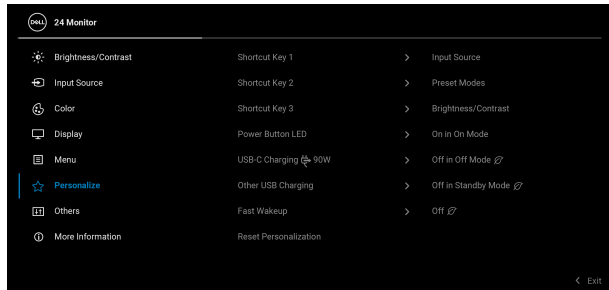

## P2725HE/P2725HE WOST

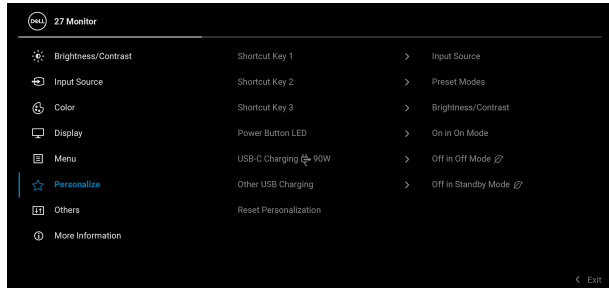

### Shortcut Key 1 (Sneltoets 1)

### Shortcut Key 2 (Sneltoets 2)

### Shortcut Key 3 (Sneltoets 3)

### Power Button LED (Aan/ uitknop)

Kies een functie uit **Preset Modes (Voorinstellingen)**, **Brightness (Helderheid)/ Contrast Input Source (Ingangsbron)**, **Aspect Ratio (Beeldverhouding)**, **Rotation (Draaien)** of **Display Info (Scherminfo)** en stel dit in als een sneltoets.

Hiermee kunt u de status van de aan/uitled aanpassen om energie te besparen.



<b>USB-C Charging 90W (USB-Copladen 90W)</b>	<p>Hiermee kunt u de <b>USB-C Charging 90W (USB-Copladen 90W)</b>-functie in- of uitschakelen terwijl het beeldscherm is uitgeschakeld. Als <b>On in Off Mode (Aan in de Uitmodus)</b> is geselecteerd, kunt u een laptop of mobieltje opladen via de USB Type-C-kabel zelfs wanneer het beeldscherm is uitgeschakeld.</p> <p><b>OPMERKING:</b> De functie kan niet worden geselecteerd en is standaard ingesteld op <b>On in Off Mode (Aan in de Uitmodus)</b> als het beeldscherm is verbonden met een Dell Latitude- of Precision-laptop met ondersteuning voor Dell Power Button Sync via USB Type-C. Met deze configuratie is de USB-C-oplaadfunctie van het beeldscherm altijd beschikbaar in de Uitmodus.</p>
<b>Other USB Charging (Overig USB-opladen)</b>	<p>Hiermee kunt u de oplaadfunctie van USB Type-A- en USB Type-C-downstreampoorten terwijl het beeldscherm op stand-bymodus staat, in- of uitschakelen.</p> <p>Wanneer deze functie is ingeschakeld, kunt u een mobiel apparaat altijd opladen via de USB-A-kabel, zelfs als het beeldscherm is uitgeschakeld.</p> <p><b>OPMERKING:</b> Deze functie is beschikbaar wanneer de USB Type-C-kabel is losgekoppeld van de upstreampoort. Als de USB Type-C-kabel is verbonden, volgt <b>Other USB Charging (Overig USB-opladen)</b> de energiestatus van de USB-host en is de functie niet toegankelijk.</p>
<b>Fast Wakeup (Snel opwekken)</b>	<p>Versnelt de hersteltijd uit de stand-bymodus (alleen voor <b>P2425HE/P2425HE WOST/P2425E</b>).</p>
<b>Reset Personalization (Personalisering resetten)</b>	<p>Dit herstelt de standaardwaarden van alle instellingen in het menu <b>Personalize (Personaliseren)</b>.</p>





## Others (Overige)

Hiermee kunt u OSD-instellingen aanpassen, zoals **DDC/CI**, **LCD Conditioning (LCD-conditionering)**, **Self-Diagnostic (Zelfdiagnose)** en dergelijke.

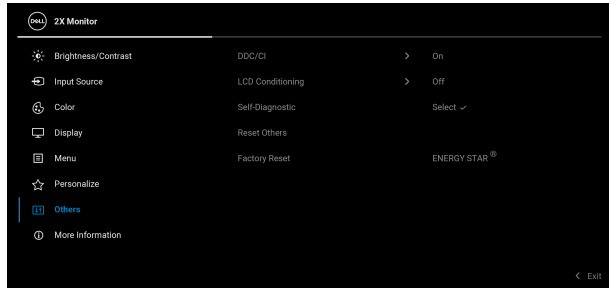

## DDC/CI

**DDC/CI** (Display Data Channel/Command Interface) zorgt ervoor dat u de beeldscherminstellingen kunt aanpassen via software op de computer. Schakel deze functie in voor de beste gebruikerservaring en optimale prestaties van het beeldscherm. U kunt deze functie uitschakelen door **Off (Uit)** te kiezen.

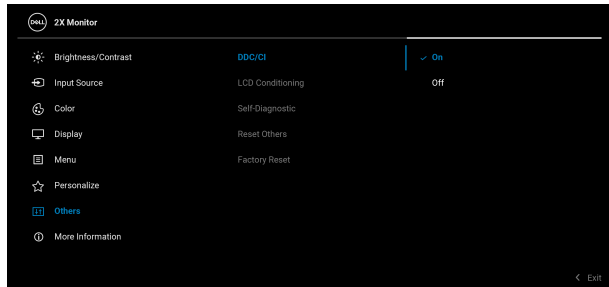

## LCD Conditioning (LCD-conditionering)

Dit helpt bij het verminderen van een ingebrand nabeeld. Afhankelijk van de mate van het ingebrande nabeeld, kan het enige tijd kosten om het programma uit te voeren. U kunt deze functie inschakelen door **On (Aan)** te kiezen.

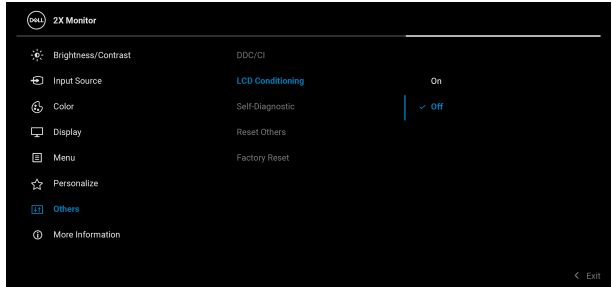

## Self-Diagnostic (Zelfdiagnose)

Selecteer deze functie om de ingebouwde diagnostiek uit te voeren, zie [Ingebouwde diagnostiek](#).

## Reset Others (Overige resetten)

Dit herstelt de standaardwaarden van alle instellingen in het menu **Others (Overige)**.

## Factory Reset (Fabrieksinstellingen resetten)

Dit herstelt de fabriekswaarden van alle instellingen. Er zijn ook instellingen voor ENERGY STAR® tests.

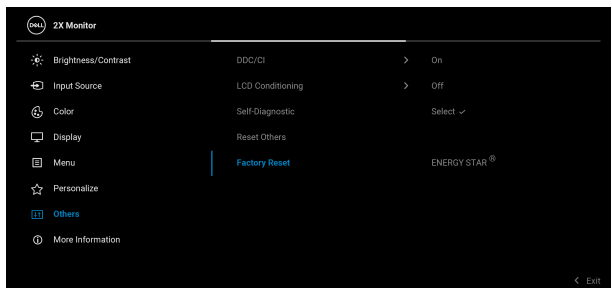



## More Information (Meer informatie)

Gebruik het menu om informatie over het beeldscherm weer te geven of meer ondersteuning voor het beeldscherm te zoeken.



## Display Info (Scherminfo)

Selecteer om de huidige instellingen, firmwareversie en servicetag van het beeldscherm weer te geven.

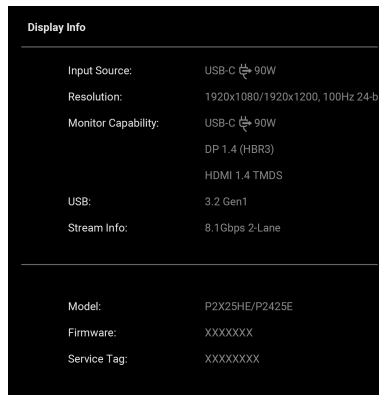

**OPMERKING:** Bovenstaande afbeelding dient uitsluitend ter illustratie. De informatie kan per model en actuele instellingen variëren.

## Dell Monitor Support (Dell-beeldscherm-ondersteuning)

Voor toegang tot algemeen ondersteuningsmateriaal voor het beeldscherm scant u met een smartphone de QR-code.





# OSD-meldingen

## Initiële set-up

Wanneer **Factory Reset (Fabrieksinstellingen resetten)** wordt geselecteerd, verschijnt de volgende melding:

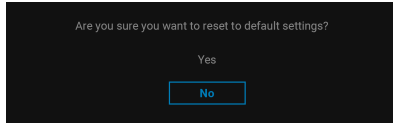

Als u **Yes (Ja)** kiest om de standaardinstellingen te resetten, verschijnt de volgende melding:

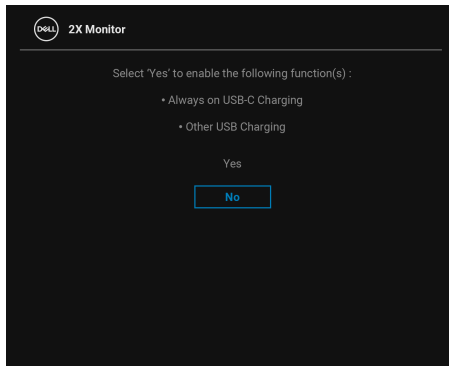

## OSD-waarschuwing

Wanneer het beeldscherm een bepaalde resolutie niet ondersteunt, verschijnt de volgende melding:

### P2425HE/P2425HE WOST/P2725HE/P2725HE WOST

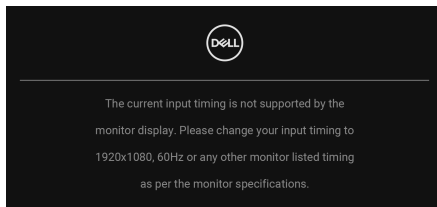

### P2425E

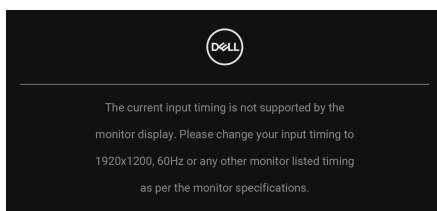

Dit betekent dat het beeldscherm niet kan synchroniseren met het signaal dat het van de computer ontvangt. Zie [Beeldschermspecificaties](#) voor het bereik van de horizontale en verticale frequenties die door dit beeldscherm worden ondersteund. De aanbevolen modus is **1920 x 1080 (P2425HE/P2425HE WOST/P2725HE/P2725HE WOST)/1920 x 1200 (P2425E)**.

Wanneer u het niveau van **Brightness (Helderheid)** voor het eerst tot boven het standaardniveau verhoogt, verschijnt de volgende melding:

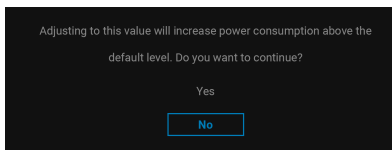

**OPMERKING:** Als u Yes (Ja) kiest, verschijnt de melding de volgende keer wanneer u de instelling van Brightness (Helderheid) niet meer.



Voordat de **Lock (Slot)** -functie wordt geactiveerd, ziet u de volgende melding:

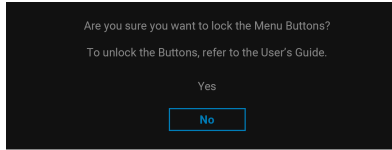

**OPMERKING:** Het bericht kan afwijken op basis van de geselecteerde instellingen.

Wanneer u de standaardinstelling van energiebesparingsfuncties voor het eerst wijzigt, zoals **USB-C Charging ☒ 90W (USB-Copladen ☒ 90 W)**, **Other USB Charging (Overig USB-opladen)** of **Fast Wakeup (Snel opwekken)** (alleen voor **P2425HE/P2425HE WOST/P2425E**), verschijnt de volgende melding:

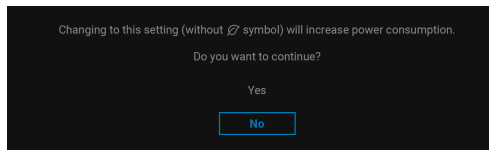

**OPMERKING:** Als u bij een van bovenstaande functies **Yes (Ja)** hebt gekozen, verschijnt de melding de volgende keer niet meer wanneer u de instellingen van deze functies wijzigt. Wanneer u de fabrieksinstellingen herstelt (zie [Factory Reset \(Fabrieksinstellingen resetten\)](#)), verschijnt de melding opnieuw.



Voordat de **DDC/CI**-functie wordt uitgeschakeld, ziet u de volgende melding:

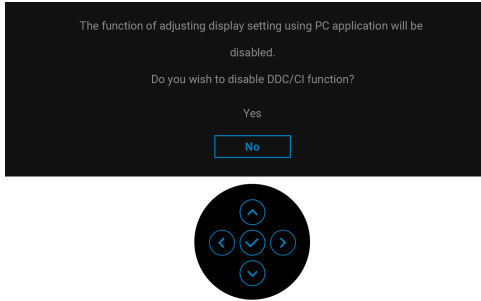

Wanneer het beeldscherm op Stand-bymodus gaat, verschijnt de volgende melding:

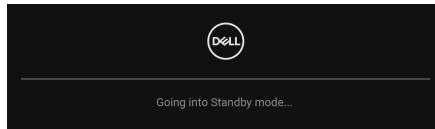

Activeer de computer en het beeldscherm om toegang te krijgen tot de **OSD**.

De OSD functioneert alleen in de normale gebruiksmodus. Als u in de Stand-bymodus op de joystick drukt, verschijnt, afhankelijk van de geselecteerde ingang, het volgende bericht:

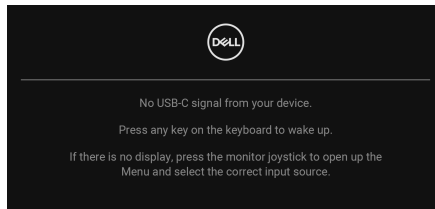

Activeer de computer en het beeldscherm om toegang te krijgen tot de **OSD**.

### **OPMERKING: Het bericht kan afwijken op basis van het verbonden ingangssignaal.**

Als een USB-C-, DisplayPort- of HDMI-ingang is geselecteerd en de corresponderende kabel niet is verbonden, verschijnt de volgende melding:

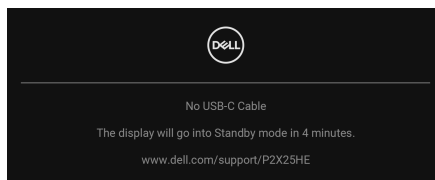

of

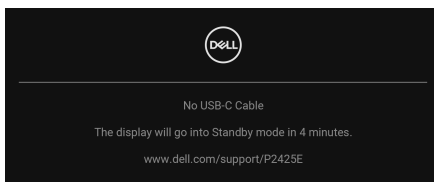

**OPMERKING: Het bericht kan afwijken op basis van het geselecteerd ingangssignaal.**

Zie [Problemen oplossen](#) voor meer informatie.



## De besturingsknoppen vergrendelen

U kunt de besturingsknoppen van het beeldscherm vergrendelen zodat het OSD-menu en de aan/uitknop niet per ongeluk kunnen worden gebruikt.

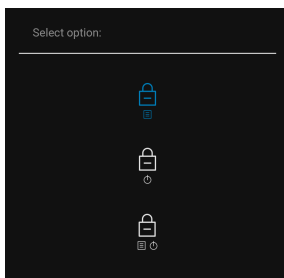
1. Duw de joystick 4 seconden omhoog of omlaag of naar links of naar rechts totdat een snelmenu verschijnt.



2. Beweeg de joystick om een van de volgende opties te selecteren:

-  : de OSD-menu-instellingen worden geblokkeerd en zijn niet toegankelijk.
-  : de aan/uitknop wordt geblokkeerd.
-  : de OSD-menu-instellingen zijn niet toegankelijk en de aan/uitknop wordt geblokkeerd.



3. Druk op de joystick om de configuratie te bevestigen.

Als u wilt ontgrendelen, duwt u de joystick 4 seconden omhoog of omlaag of naar links of naar rechts totdat een menu verschijnt. Vervolgens selecteert u  om het snelmenu te ontgrendelen en sluiten.

## De maximale resolutie instellen

 **OPMERKING: Deze stappen kunnen ietwat afwijken, afhankelijk van de Windows-versie die u gebruikt.**

Stel de maximale resolutie in voor het beeldscherm:

In Windows 8.1:

1. Selecteer in Windows 8.1 de Bureaubladtegel om naar het klassieke bureaublad te schakelen.
2. Klik met de rechtermuisknop op het bureaublad en klik op **Schermresolutie**.
3. Als meer dan één beeldscherm is verbonden, kies dan **P2425HE/P2425E/P2725HE**.
4. Klik op de keuzelijst **Schermresolutie** en kies **1920 x 1080 (P2425HE/P2425HE WOST/P2725HE/P2725HE WOST)/1920 x 1200 (P2425E)**.
5. Klik op **OK**.

In Windows 10 en Windows 11:

1. Klik met de rechtermuisknop op het bureaublad en klik op **Weergave-instellingen**.
2. Als meer dan één beeldscherm is verbonden, kies dan **P2425HE/P2425E/P2725HE**.
3. Klik op de keuzelijst **Schermresolutie** en kies **1920 x 1080 (P2425HE/P2425HE WOST/P2725HE/P2725HE WOST)/1920 x 1200 (P2425E)**.
4. Klik op **Wijzigingen behouden**.

Als u 1920 x 1080/1920 x 1200 niet ziet als optie, moet u het stuurprogramma van de videokaart bijwerken naar de nieuwste versie. Afhankelijk van uw computer doorloopt u een van de volgende procedures:

Als u een desktop of laptop van Dell hebt:

- Ga naar [www.dell.com/support](http://www.dell.com/support), voer het service tag in en download het nieuwste stuurprogramma voor uw videokaart.



Als u geen Dell-computer (laptop of desktop) hebt:

- Ga naar de ondersteuningswebsite van de computer die niet van Dell is en download de nieuwste stuurprogramma's voor de videokaart.
- Ga naar de website van de videokaart en download de nieuwste stuurprogramma's voor de videokaart.

## Kantelen, ronddraaien, draaipunt en hoogte aanpassen

**OPMERKING:** De volgende instructies gelden alleen voor het bevestigen van de standaard die bij het beeldscherm is geleverd. Als u een standaard bevestigt die u elders hebt gekocht, volgt u de installatie-instructies van de betreffende standaard.

### Kantelen en ronddraaien

Als de standaard aan het beeldscherm is bevestigd, kunt u het beeldscherm in de meest comfortabele kijkhoek kantelen en ronddraaien.

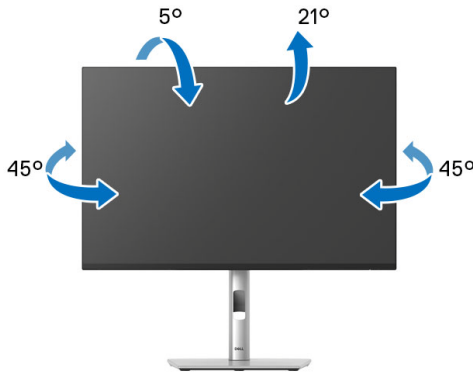

**OPMERKING:** De standaard is losgekoppeld wanneer het beeldscherm vanuit de fabriek wordt getransporteerd.



## Hoogteaanpassing

**OPMERKING:** De standaard kan maximaal 150 mm verticaal worden uitgeschoven. De volgende afbeelding laat zien hoe de standaard verticaal kan worden uitgeschoven.

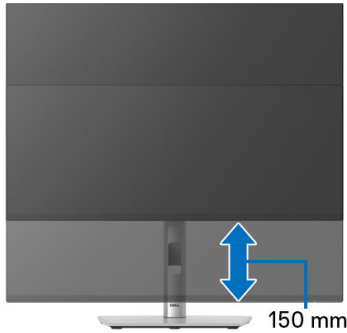

## Draaipuntaanpassing

Voordat u het beeldscherm draait, moet het beeldscherm volledig verticaal zijn uitgeschoven en volledig omhoog zijn gekanteld zodat de onderrand van het beeldscherm nergens tegen kan stoten.

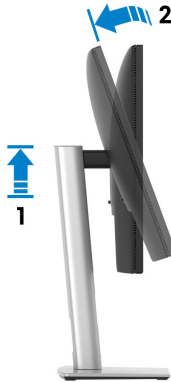



## Rechtsom draaien



## Linksom draaien



**OPMERKING:** Als u de functie Scherm draaien (liggende versus staande weergave) met uw Dell-computer wilt gebruiken, is een bijgewerkt stuurprogramma voor de videokaart nodig dat niet bij dit beeldscherm is meegeleverd. Om het stuurprogramma voor de videokaart te downloaden, gaat u naar [www.dell.com/support](http://www.dell.com/support) en kijkt u in het onderdeel Downloads en Videodriviers voor de nieuwste stuurprogramma's.



 **OPMERKING:** In de Staande weergavemodus kunt u wellicht merken dat de prestaties afnemen bij toepassingen die veel grafische prestaties vragen, zoals 3D-games en dergelijke.

## De weergave-instellingen bij draaien van het systeem aanpassen

Nadat u het beeldscherm hebt gedraaid, voltooit u onderstaande procedure om de Weergave-instellingen bij draaien van het systeem aan te passen.

 **OPMERKING:** Als u een beeldscherm gebruikt met een computer die niet van Dell afkomstig is, gaat u naar de website van het stuurprogramma van de videokaart of naar de website van de fabrikant van de computer voor informatie over het draaien van de 'content' op het beeldscherm.

De Weergave-instellingen bij draaien aanpassen:

1. Klik met de rechtermuisknop op het bureaublad en klik op **Eigenschappen**.
2. Selecteer het tabblad **Instellingen** en klik op **Geavanceerd**.
3. Als u een videokaart van AMD hebt, kiest u het tabblad **Draaiing** en stelt u de gewenste draaiing in.
4. Als u een videokaart van NVIDIA hebt, klikt u op het tabblad **NVIDIA**, kiest u in de linkerkolom **NVRotate** en selecteert u vervolgens de gewenste draaiing.
5. Als u een videokaart van Intel hebt, kiest u het tabblad **Intel graphics**, klikt u op **Grafische eigenschappen**, kiest u het tabblad **Draaiing** en stelt u de gewenste draaiing in.

 **OPMERKING:** Als u geen optie voor draaien of als dit niet correct functioneert, ga dan naar [www.dell.com/support](http://www.dell.com/support) en download het nieuwste stuurprogramma voor uw videokaart.



# Problemen oplossen

**⚠ WAARSCHUWING:** Voordat u een van de procedures uit dit onderdeel begint, volgt u de [Veiligheidsinstructies](#).

## Zelftest

Het beeldscherm beschikt over een zelftestfunctie waarmee u kunt controleren of het beeldscherm correct functioneert. Als het beeldscherm en de computer correct zijn verbonden maar het beeldscherm donker blijft, voert u de zelftest uit via de volgende stappen:

1. Schakel de computer en het beeldscherm uit.
2. Trek de videokabel uit de computer.
3. Schakel het beeldscherm in.

Als het beeldscherm geen videosignaal detecteert en correct functioneert, verschijnt de volgende melding:

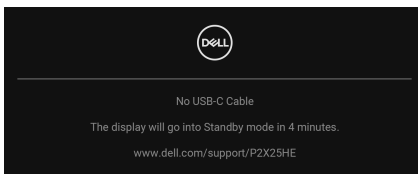

of

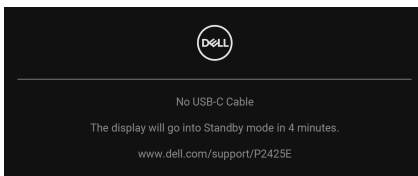

**✎ OPMERKING:** Het bericht kan afwijken op basis van het verbonden ingangssignaal.

**✎ OPMERKING:** In de zelftestmodus blijft de aan/uitled wit.

4. Dit vak verschijnt ook als het systeem normaal functioneert wanneer de videokabel los of beschadigd raakt.
5. Schakel het beeldscherm uit en sluit de videokabel weer aan. Schakel vervolgens de computer en het beeldscherm weer in.

Als het beeldscherm na de voorgaande procedure leeg blijft, controleer dan de videocontroller en de computer, omdat het beeldscherm naar behoren functioneert.



## Ingebouwde diagnostiek

Het beeldscherm heeft een ingebouwd diagnostisch hulpmiddel waarmee u kunt bepalen of de schermafwijkingen die u opmerkt een inherent probleem met het beeldscherm zijn, of met de computer en videokaart.

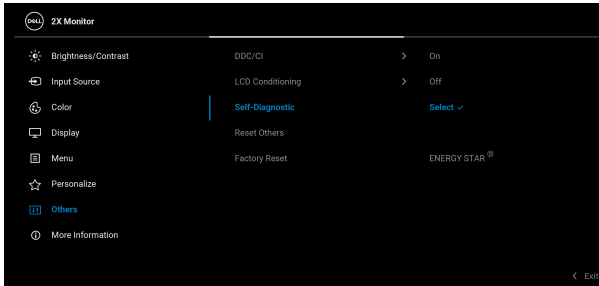

De ingebouwde diagnostiek uitvoeren:

1. Zorg dat het scherm schoon is (dat geen stofdeeltjes op het schermoppervlak zichtbaar zijn).
2. Beweeg of druk op de joystick om de Menustarter te openen.
3. Beweeg de joystick omhoog, selecteer  en open het Hoofdmenu.
4. Beweeg de joystick om te navigeren en selecteer **Others (Overige)** en vervolgens **Self-Diagnostic (Zelfdiagnose)**.
5. Druk op de joystick om de ingebouwde diagnostiek uit te voeren. Er verschijnt een grijs scherm.
6. Controleer of het scherm geen defecten of onregelmatigheden vertoont.
7. Druk nogmaals een keer met de joystick totdat een rood scherm wordt weergegeven.
8. Controleer of het scherm geen defecten of onregelmatigheden vertoont.
9. Herhaal de stappen 7 en 8 totdat het scherm groen, blauw, zwart en wit laat zien. Controleer het scherm op defecten of onregelmatigheden.

De test is voltooid wanneer een tekstschermb wordt weergegeven. Om af te sluiten drukt u nogmaals op de joystickbesturing.



Als u met de ingebouwde diagnostiek geen onregelmatigheden op het scherm kunt zien, functioneert het beeldscherm naar behoren. Controleer de videokaart en de computer.

## Algemene problemen

De volgende tabel bevat algemene informatie over algemene beeldschermproblemen die u kunt tegenkomen en de bijbehorende mogelijke oplossingen:

Algemene symptomen	Wat u merkt	Mogelijke oplossingen
Geen videobeeld/ aan/uitled is uit	Geen beeld	<ul style="list-style-type: none"><li>• Zorg dat de videokabel die het beeldscherm en de computer verbindt correct en stevig is verbonden.</li><li>• Controleer of het stopcontact correct functioneert met andere elektrische apparatuur.</li><li>• Zorg dat de aan/uitknop volledig is ingedrukt.</li><li>• Zorg dat in het menu <a href="#">Input Source (Ingangsbron)</a> de juiste ingangsbron is geselecteerd.</li></ul>
Geen videobeeld/ aan/uitled is aan	Geen beeld of geen helderheid	<ul style="list-style-type: none"><li>• Verhoog de helderheid en het contrast met de OSD.</li><li>• Voer de zelftestfunctie van het beeldscherm uit.</li><li>• Controleer of de stekker van de videokabel verbogen of kapotte pinnen heeft.</li><li>• Voer de ingebouwde diagnostiek uit. Voor meer informatie zie <a href="#">Ingebouwde diagnostiek</a>.</li><li>• Zorg dat in het menu <a href="#">Input Source (Ingangsbron)</a> de juiste ingangsbron is geselecteerd.</li></ul>



Onscherp beeld	Het beeld is onscherp, wazig of er zijn beeldschaduwen	<ul style="list-style-type: none"> <li>• Gebruik geen verlengsnoeren voor videokabels.</li> <li>• Herstel de fabrieksinstellingen van het beeldscherm.</li> <li>• Stel de videoresolutie in op de juiste beeldverhouding.</li> </ul>
Trillerig/schokkerig beeld	Golvend beeld of kleine bewegingen	<ul style="list-style-type: none"> <li>• Herstel de fabrieksinstellingen van het beeldscherm.</li> <li>• Controleer de omgevingsfactoren.</li> <li>• Zet het beeldscherm op een andere plek en test het in een andere ruimte.</li> </ul>
Ontbrekende pixels	LCD-scherm heeft vlekken	<ul style="list-style-type: none"> <li>• Zet het beeldscherm uit en weer aan.</li> <li>• Een pixel die permanent uit is, is een natuurlijk defect dat kan optreden in LCD-technologie.</li> <li>• Voor meer informatie over de Dell richtlijnen voor beeldschermpixels, zie de Support-website van Dell op: <a href="http://www.dell.com/pixelguidelines">www.dell.com/pixelguidelines</a>.</li> </ul>
Vastzittende pixels	LCD-scherm heeft heldere vlekken	<ul style="list-style-type: none"> <li>• Zet het beeldscherm uit en weer aan.</li> <li>• Een pixel die permanent uit is, is een natuurlijk defect dat kan optreden in LCD-technologie.</li> <li>• Voor meer informatie over de Dell richtlijnen voor beeldschermpixels, zie de Support-website van Dell op: <a href="http://www.dell.com/pixelguidelines">www.dell.com/pixelguidelines</a>.</li> </ul>
Problemen met helderheid	Het beeld is te donker of te helder	<ul style="list-style-type: none"> <li>• Herstel de fabrieksinstellingen van het beeldscherm.</li> <li>• Pas de helderheid en het contrast aan met de OSD.</li> </ul>
Geometrische vervorming	Het scherm is niet correct gecentreerd	Herstel de fabrieksinstellingen van het beeldscherm.



Horizontale/ verticale strepen	Het scherm vertoont een of meer strepen	<ul style="list-style-type: none"> <li>• Herstel de fabrieksinstellingen van het beeldscherm.</li> <li>• Voer de zelftestfunctie van het beeldscherm uit en bekijk of deze strepen ook optreden in de zelftestmodus.</li> <li>• Controleer of de stekker van de videokabel verbogen of kapotte pinnen heeft.</li> <li>• Voer de ingebouwde diagnostiek uit. Voor meer informatie zie <a href="#">Ingebouwde diagnostiek</a>.</li> </ul>
Synchronisatie- problemen	Het scherm is vervormd of lijkt gescheurd	<ul style="list-style-type: none"> <li>• Herstel de fabrieksinstellingen van het beeldscherm.</li> <li>• Voer de zelftestfunctie van het beeldscherm uit en bekijk of de vervorming ook optreedt in de zelftestmodus.</li> <li>• Controleer of de stekker van de videokabel verbogen of kapotte pinnen heeft.</li> <li>• Start de computer op in de veilige modus.</li> </ul>
Veiligheidsproble- men	Zichtbare tekenen van rook of vonken	<ul style="list-style-type: none"> <li>• Voer geen probleemoplossende stappen uit.</li> <li>• Neem onmiddellijk contact op met Dell.</li> </ul>
Regelmatige problemen	Af en toe treden storingen op het beeldscherm op	<ul style="list-style-type: none"> <li>• Zorg dat de videokabel die het beeldscherm en de computer verbindt correct en stevig is verbonden.</li> <li>• Herstel de fabrieksinstellingen van het beeldscherm.</li> <li>• Voer de zelftestfunctie van het beeldscherm uit en bekijk of de problemen ook optreden in de zelftestmodus.</li> </ul>



Ontbrekende kleur	Het beeld mist een kleur	<ul style="list-style-type: none"> <li>• Voer de zelftestfunctie van het beeldscherm uit.</li> <li>• Zorg dat de videokabel die het beeldscherm en de computer verbindt correct en stevig is verbonden.</li> <li>• Controleer of de stekker van de videokabel verbogen of kapotte pinnen heeft.</li> </ul>
Onjuiste kleur	Kleur van het beeld klopt niet	<ul style="list-style-type: none"> <li>• Verander de instellingen van <b>Preset Modes (Voorinstellingen)</b> in het menu <b>Color (Kleur)</b> van de OSD, afhankelijk van de toepassing.</li> <li>• Pas de R/G/B-waarden aan bij <b>Custom Color (Aangepaste kleur)</b> in het menu <b>Color (Kleur)</b> van de OSD.</li> <li>• Verander <b>Input Color Format (Kleurindeling van ingang)</b> in <b>RGB</b> of <b>YCbCr/YPbPr</b> in de <b>Color (Kleur)</b>-instellingen-OSD.</li> <li>• Voer de ingebouwde diagnostiek uit. Voor meer informatie zie <a href="#">Ingebouwde diagnostiek</a>.</li> </ul>
Ingebrand nabeeld van een statische afbeelding blijft na geruime tijd achter op het beeldscherm	Een zwakke schaduw van de statische afbeelding verschijnt op het scherm	<ul style="list-style-type: none"> <li>• Zet het scherm uit na enkele minuten inactiviteit. Dit kan worden aangepast in het Energiebeheer van Windows of de instelling voor energiebesparing op een Mac.</li> <li>• U kunt ook een dynamisch wisselende schermbeveiliging gebruiken.</li> </ul>
Videoghosting of overschrijding	Videoghosting, beeldschaduwingen of kleurenvlakken tijdens het scrollen	Verander de <b>Response Time (Responstijd)</b> in het OSD-menu <b>Display (Scherm)</b> in <b>Normal (Normaal)</b> of <b>Fast (Snel)</b> , afhankelijk van de toepassing en het gebruik.





Beeldkwaliteit (vernieuwingsfrequentie van eigenresolutie verandert van 60 Hz tot 30 Hz; of de kleurdiepte neemt af naar 18 bits)	Problemen met onjuiste vernieuwingsfrequentie of ontbrekende kleuren	<ul style="list-style-type: none"> <li>• Stel <b>USB-C Prioritization (USB-C-prioriteit)</b> tot <b>High Resolution (Hoge resolutie)</b> in.</li> <li>• Controleer de resolutie-instellingen van de videokaart.</li> </ul>
---	--	--

## Productspecifieke problemen

Specifieke symptomen	Wat u merkt	Mogelijke oplossingen
Schermbild is te klein	Beeld is gecentreerd op het scherm, maar vult niet het gehele weergavegebied op	<ul style="list-style-type: none"> <li>• Controleer de instelling <b>Aspect Ratio (Beeldverhouding)</b> in het OSD-menu <b>Display (Scherm)</b>.</li> <li>• Herstel de fabrieksinstellingen van het beeldscherm.</li> </ul>
Kan het beeldscherm niet aanpassen met de joystick	OSD verschijnt niet op het scherm	<ul style="list-style-type: none"> <li>• Zet het beeldscherm uit, trek het netsnoer los, sluit het weer aan en schakel het beeldscherm weer in.</li> <li>• Controleer of het OSD-menu is geblokkeerd. Als dit het geval is, houdt u de joystick 4 seconden omhoog/omlaag/naar links/naar rechts gedrukt om te ontgrendelen (zie <a href="#">Lock (Slot)</a> en <a href="#">De besturingsknoppen vergrendelen</a>).</li> </ul>



Geen ingangssignaal wanneer u op de aan/uitknop drukt of de joystick beweegt	Geen beeld, led brandt wit	<ul style="list-style-type: none"> <li>Controleer de signaalbron. Zorg dat de computer niet in de energiebesparende stand staat door de muis te bewegen of op een toets van het toetsenbord te drukken.</li> <li>Controleer of de signaalkabel correct is aangesloten. Sluit indien nodig de signaalkabel weer aan.</li> <li>Start de computer of videospeler opnieuw op.</li> </ul>
Het beeld vult niet het hele scherm	Het beeld kan de hoogte of breedte van het scherm niet opvullen	<ul style="list-style-type: none"> <li>Vanwege verschillende video-indelingen (beeldverhoudingen) van dvd's, wordt het beeld wellicht op volledig scherm weergegeven.</li> <li>Voer de ingebouwde diagnostiek uit. Voor meer informatie zie <a href="#">Ingebouwde diagnostiek</a>.</li> </ul>
Geen videobeeld op HDMI/DisplayPort/USB Type-C-poort	Wanneer op de poort een dongle/dockingapparaat is aangesloten, is er geen videobeeld zichtbaar als de kabel van de laptop wordt losgekoppeld of aangesloten	Koppel de HDMI/DisplayPort/USB Type-C-kabel los van de dongle/dockingapparaat. Sluit vervolgens de HDMI/DisplayPort/USB Type-C-kabel direct aan op de laptop.
Geen netwerkverbinding	Netwerkverbinding valt weg of wordt onderbroken	<ul style="list-style-type: none"> <li>Controleer of <b>USB-C Prioritization (USB-C-prioriteit)</b> is ingesteld op <b>High Data Speed (Hoge gegevensnelheid)</b>.</li> <li>Schakel het beeldscherm niet uit tijdens een netwerkverbinding.</li> </ul>



De lanpoort functioneert niet	Probleem met instelling in besturingssysteem of met de kabelverbinding	<ul style="list-style-type: none"> <li>• Zorg dat de nieuwste BIOS en stuurprogramma's voor de computer op het systeem zijn geïnstalleerd.</li> <li>• Controleer in Windows Apparaatbeheer of de RealTek Gigabit Ethernet Controller is geïnstalleerd.</li> <li>• Als de BIOS Setup een optie LAN/GBE Ingeschakeld/ Uitgeschakeld heeft, zorg dan dat deze is ingesteld op Ingeschakeld.</li> <li>• Zorg dat de Ethernet-kabel stevig met het beeldscherm en met de hub/router/firewall is verbonden.</li> <li>• Controleer de statusled van de Ethernet-kabel of de verbinding functioneert. Sluit beide uiteinden van de Ethernet-kabel opnieuw aan als de led niet brandt.</li> <li>• Schakel eerst de computer uit en trek vervolgens de USB Type-C-kabel en het netsnoer van het beeldscherm los. Schakel vervolgens de computer aan en steek het netsnoer in het stopcontact en de USB Type-C-kabel in het beeldscherm.</li> </ul>
Wanneer een PS-console is verbonden, is het beeldscherm niet compatibel met de videotiming 1080i (geïnterlinieerd)	Er verschijnt een bericht met de melding dat het beeldscherm de huidige ingangstiming niet ondersteunt	Verander de resolutie van de PS-console in de Veilige modus. Voor meer informatie over het instellen van de resolutie gaat u naar de officiële website van PlayStation.



<p>Wanneer het eerste beeldscherm op de pc of laptop is aangebonden via een USB-C-verbinding, is het eventueel niet mogelijk om de optimale resolutie* voor het derde (of meer) beeldscherm in de Daisy chain-modus te selecteren in DP1.4 (DSC uitgeschakeld)</p>	<p>Wanneer <b>MST</b> is ingesteld op <b>On (Aan)</b> en <b>USB-C Prioritization (USB-C-prioriteit)</b> is ingesteld op <b>High Data Speed (Hoge datasnelheid)</b>, is de resolutie van de weergegeven beelden op het derde (of meer) beeldscherm in de daisy chain niet optimaal*</p>	<p>Schakel <b>USB-C Prioritization (USB-C-prioriteit)</b> vanuit <b>High Data Speed (Hoge datasnelheid)</b> op <b>High Resolution (Hoge resolutie)</b> (USB-snelheid beperkt tot 2.0).</p>
--	--	--

\*De optimale resolutie voor **P2425HE/P2425HE WOST/P2725HE/P2725HE WOST** is **1920 x 1080** op 60 Hz; de optimale resolutie voor **P2425E** is **1920 x 1200** op 60 Hz.

## Specifieke problemen met de Universal Serial Bus (USB)

Specifieke symptomen	Wat u merkt	Mogelijke oplossingen
USB-interface functioneert niet	USB-randapparatuur functioneert niet	<ul style="list-style-type: none"> <li>Controleer of het beeldscherm is ingeschakeld.</li> <li>Sluit de upstreamkabel weer aan op de computer.</li> <li>Sluit de USB-randapparatuur weer aan (downstreamaansluiting).</li> <li>Zet het beeldscherm uit en weer aan.</li> <li>Start de computer opnieuw op.</li> <li>Sommige USB-apparaten zoals externe draagbare harde schijven hebben meer elektrische stroom nodig. Sluit het apparaat direct aan op het computersysteem.</li> </ul>



USB Type-C-poort levert geen stroom	USB-randapparatuur kan niet worden opgeladen	<ul style="list-style-type: none"> <li>Controleer of het verbonden apparaat voldoet aan de USB-C-specificatie. De USB Type-C-poort (video en data) met het pictogram  ondersteunt USB 3.2 Gen1 en een uitvoervermogen van 90 W.</li> <li>Controleer of u de USB Type-C-kabel gebruikt die bij het beeldscherm is geleverd.</li> </ul>
Super speed USB 5 Gbps (USB 3.2 Gen1) interface is traag	Super speed USB 5 Gbps (USB 3.2 Gen1) randapparatuur functioneert traag of helemaal niet	<ul style="list-style-type: none"> <li>Controleer of de computer compatibel is met super speed USB 5 Gbps (USB 3.2 Gen1).</li> <li>Bepaalde computers hebben afzonderlijke USB 3.2-, USB 2.0- en USB 1.1-poorten. Zorg dat je juiste USB-poort wordt gebruikt.</li> <li>Sluit de upstreamkabel weer aan op de computer.</li> <li>Sluit de USB-randapparatuur weer aan (downstreamaansluiting).</li> <li>Start de computer opnieuw op.</li> </ul>
Draadloze USB-randapparatuur stopt met functioneren wanneer een USB 3.2-apparaat wordt aangesloten	Draadloze USB-randapparatuur reageert traag of functioneert alleen naarmate de afstand tot de ontvanger afneemt	<ul style="list-style-type: none"> <li>Verhoog de afstand tussen de USB 3.2-randapparatuur en de draadloze USB-ontvanger.</li> <li>Plaats de draadloze USB-ontvanger zo dicht mogelijk bij de draadloze USB-randapparatuur.</li> <li>Gebruik een USB-verlengkabel om de draadloze USB-ontvanger zo ver mogelijk van de USB 3.2-poort te plaatsen.</li> </ul>



---

Draadloze USB-muis werkt niet correct	Wanneer een draadloze USB-muis is aangesloten op een van de USB-poorten aan de achterkant van de monitor, heeft de muis een vertraging of hangt tijdens het gebruik	Koppel de ontvanger van de draadloze USB-muis los en sluit deze aan op een van de Snelle toegang USB-poorten aan de onderkant van de monitor.
---------------------------------------	---	---

---



# Informatie over regelgeving

## FCC-verklaringen (alleen voor de V.S.) en andere informatie over regelgeving

Voor FCC-verklaringen en andere informatie over regelgeving, zie de website over het voldoen aan regelgeving op [www.dell.com/regulatory\\_compliance](http://www.dell.com/regulatory_compliance).

## EU-productdatabase voor energielabel en productinformatieblad

P2425HE: <https://eprel.ec.europa.eu/qr/1865677>

P2425HE WOST: <https://eprel.ec.europa.eu/qr/1865680>

P2425E: <https://eprel.ec.europa.eu/qr/1870769>



P2725HE: <https://eprel.ec.europa.eu/qr/1874340>

P2725HE WOST: <https://eprel.ec.europa.eu/qr/1910290>



# Contact met Dell

Zie [www.dell.com/contactdell](http://www.dell.com/contactdell) voor het opnemen van contact met Dell over verkoop, technische ondersteuning en problemen voor de klantenservice.

-  **OPMERKING: De beschikbaarheid hiervan verschilt per land en product, en bepaalde diensten zijn wellicht niet in uw land beschikbaar.**
-  **OPMERKING: Als u geen actieve internetverbinding hebt, vindt u de contactgegevens op de factuur, pakbon, rekening of in de productcatalogus van Dell.**

