

Monitor Dell com Hub USB-C P2425HE/P2425HE WOST/P2425E/ P2725HE/P2725HE WOST

Guia do Utilizador

Modelo: P2425HE/P2425HE WOST/P2425E/P2725HE/P2725HE WOST
Modelo regulatório: P2425HEb, P2425HEc/P2425Eb/P2725HEt



 **NOTA:** Uma **NOTA** indica informações importantes que ajudam a melhor utilizar o seu computador.

 **PRECAUÇÃO:** Uma **PRECAUÇÃO** indica danos potenciais ao hardware ou perda de dados caso não sejam seguidas as instruções.

 **AVISO:** Um **AVISO** indica dano potencial a propriedade, ferimentos ou morte.

Copyright © 2024 Dell Inc. ou suas subsidiárias. Todos os direitos reservados. Dell, EMC, e outras marcas registradas são marcas registradas de Dell Inc. ou suas subsidiárias. Outras marcas registradas podem ser marcas registradas dos respectivos donos.

2024 - 03

Rev. A00

Conteúdo

Instruções de segurança	6
Acerca do seu monitor	8
Conteúdo da embalagem	8
Características de produto.	10
Compatibilidade do sistema operativo	14
Identificar partes e controlos.	15
Vista frontal	15
Vista traseira.	16
Vista traseira e inferior	17
Especificações do monitor	19
Especificações de resolução	25
Modos vídeo suportados	25
Modos predefinidos de visualização	26
Modos Multi-Stream Transport (MST)	28
Especificações elétricas	29
Características físicas.	31
Características ambientais	35
Atribuições de pinos	36
Conector DisplayPort (entrada)	36
Conector DisplayPort (saída)	37
Conector HDMI	38
Interface Universal Serial Bus (USB)	39
Conector RJ45	43
Capaz de plug and play	45
Qualidade do monitor LCD e política de pixel	46
Ergonomia	46



Segurar e mover o seu ecrã	48
Linhas de orientação de manutenção	49
Limpeza do monitor	49
Instalar o monitor	51
Ligar a base	51
Ligar o seu monitor.	54
Ligar o cabo DisplayPort (DP para DP)	55
Ligar o cabo USB-C para USB-C	55
Ligar o cabo HDMI (opcional)	55
Ligar o monitor para a função DP Multi-Stream Transport (MST)	56
Ligar o monitor para a função USB-C Multi-Stream Transport (MST)	56
Ligar o monitor com o cabo RJ45 (opcional)	57
Dell Power Button Sync (DPBS)	57
Ligar o monitor para DPBS pela primeira vez	60
Utilizar a função DPBS.	61
Ligar o monitor para a função USB-C Multi-Stream Transport (MST)	63
Ligar o monitor para por USB-C	64
Organizar os seus cabos.	66
Prender o seu monitor com um cadeado Kensington (opcional)	66
Retirar o suporte do monitor	67
Montagem VESA em parede (opcional)	68
Trabalhar com o monitor	69
Ligue o monitor.	69
Utilizar o manípulo	69
Usar o menu de ecrã (OSD)	70
Aceder ao Iniciador de Menu	70
Usar as teclas de navegação	71





Aceder ao sistema de menu	72
Mensagens OSD	88
Configuração inicial	88
Mensagem de aviso OSD	89
Bloquear os botões de controlo	92
Definir a resolução máxima	93
Usar o ajuste de inclinação, rotação, e altura	94
Ajuste de inclinação e rotação	94
Ajuste da altura	95
Ajuste de rotação	95
Rodar para a direita	96
Rodar para a esquerda	96
Ajustar as definições de rotação de imagem do seu sistema	97
Resolução de Problemas	98
Auto-teste	98
Diagnóstico integrado	99
Problemas habituais	100
Problemas específicos do produto	104
Problemas específicos com a interface Universal Serial Bus (USB)	107
Informações regulatórias	109
Avisos FCC (apenas E.U.A.) e outras informações regulatórias	109
Base de dados de produto da UE para etiqueta energética e folha de informações de produto	109
Contactar a Dell	110



Instruções de segurança

Use as seguintes orientações de segurança para proteger o seu monitor de danos potenciais e garantir a sua segurança pessoal. A menos que indicado de outra forma, cada procedimento incluído neste documento parte do princípio que leu as informações de segurança incluídas com o seu monitor.

 **NOTA: Antes de usar o monitor, leia as informações de segurança incluídas com o seu monitor, impressas no produto. Guarde a documentação num local seguro, para referência futura.**

 **AVISO: A utilização de controlos, ajustes ou procedimentos que não os especificados nesta documentação pode resultar na exposição a choque, perigos eléctricos e/ou perigos mecânicos.**

 **AVISO: Possíveis efeitos a longo prazo de ouvir áudio com volume alto através dos auscultadores (em monitores compatíveis) podem incluir danos à sua capacidade auditiva.**

- Coloque o monitor numa superfície sólida e manuseie-o com cuidado. O ecrã é frágil e pode ser danificado caso o deixe cair ou sofra um impacto com um objeto afiado.
- Certifique-se que o monitor possui uma classificação eléctrica compatível com a energia CA do local onde se encontra.
- Mantenha o monitor a uma temperatura ambiente. Condições de frio ou calor excessivos podem ter um efeito adverso nos cristais líquidos do ecrã.
- Ligue o cabo de energia do monitor a uma tomada próxima e acessível. Consulte [Ligar o seu monitor](#).
- Não coloque nem use o monitor numa superfície molhada ou perto de água.
- Não submeta o monitor a forte vibração ou condições de elevado impacto. Por exemplo, não coloque o monitor na bagageira de um automóvel.
- Desligue o monitor sempre que não o utilizar por um longo período de tempo.
- Para evitar choques eléctricos, não tente remover tampas ou tocar no interior do monitor.
- Leia estas instruções com cuidado. Guarde este documento para referência futura. Cumpra todos os avisos e instruções assinalados no produto.
- Certos monitores podem ser montados numa parede com o suporte VESA que é vendido em separado. Certifique-se que usa as especificações VESA corretas como mencionadas na secção de montagem em parede do *Guia do Utilizador*.



Para informações sobre as instruções de segurança, consulte o documento *Informação de Segurança, Ambiental e Regulatória (SERI)* incluído na embalagem do seu monitor.



Acerca do seu monitor

Conteúdo da embalagem

A tabela que se segue fornece a lista de componentes enviados com o seu monitor. Caso esteja em falta algum componente, contacte a Dell. Para mais informações, consulte [Contactar a Dell](#).

NOTA: Alguns itens podem ser opcionais e podem não ser enviados com o seu monitor. Algumas funcionalidades podem não estar disponíveis em certos países.

Imagem de componente	Descrição de componente
	Ecrã
	Elevador do suporte
	Base do suporte
	Cabo de alimentação (varia consoante o país)



	<p>Cabo DisplayPort 1.4 (DP para DP) Comprimento do cabo: 1,80 M</p>
	<p>Cabo USB Tipo-C 3.2 Gen2 Comprimento do cabo: 1 M</p>
	<p>Braçadeira para cabo</p>
	<ul style="list-style-type: none"> • Guia de Configuração Rápida • Informação de Segurança, Ambiental e Regulatória



Características de produto

O monitor **DeLL P2425HE/P2425HE WOST/P2425E/P2725HE/P2725HE WOST** tem uma matriz ativa, Transistor de Película Fina (TFT), Ecrã de Cristais Líquidos (LCD) e retroiluminação LED. As características do monitor incluem:

- **P2425HE/P2425HE WOST:** 604,70 mm (23,81 pol.) de área de visualização (medido na diagonal). Resolução 1920 x 1080 (16:9), mais suporte para ecrã completo para resoluções inferiores.
- **P2425E:** 611,32 mm (24,07 pol.) de área de visualização (medido na diagonal). Resolução 1920 x 1200 (16:10), mais suporte para ecrã completo para resoluções inferiores.
- **P2725HE/P2725HE WOST:** 686 mm (27 pol.) de área de visualização (medido na diagonal). Resolução 1920 x 1080 (16:9), mais suporte para ecrã completo para resoluções inferiores.
- Ângulo de visualização amplo para visualização de uma posição sentada ou em pé.
- Gamut de cores de 99% sRGB (típico).
- Conectividade digital com DisplayPort, HDMI, e USB Tipo-C (com Modo Alternativo DP).
- USB Tipo-C individual para fornecer alimentação (PD 90 W) a portátil compatível enquanto recebe sinais de vídeo & dados.
- Capacidades de ajuste de inclinação, rotação, altura e pivô.
- Aro ultra-fino que minimiza o espaço do aro em utilização multi-monitor, para uma configuração mais fácil e mais elegante experiência de visualização.
- Suporte amovível e orifícios de montagem Video Electronics Standards Association (VESA™) de 100 mm para soluções flexíveis de montagem.
- Equipado com:
 - Uma porta SuperSpeed USB Tipo-C ascendente (vídeo e dados; DP1.4 com Modo alternado, PD até 90 W)
 - Uma porta descendente SuperSpeed USB 5 Gbps (USB 3.2 Gen1) Tipo-C
 - Três portas descendentes SuperSpeed USB 5 Gbps (USB 3.2 Gen1) Tipo-A
- Portas USB-C e RJ45 que permitem uma experiência de ligação em rede de um só cabo.
- Capacidades plug-and-play caso seja compatível com o seu computador.
- Ajustes no Ecrã (OSD) para fácil configuração e otimização do ecrã.
- Bloqueio dos botões de alimentação e OSD.



- Ranhura de bloqueio de segurança.
- Bloqueio do suporte.
- **P2425HE/P2425HE WOST/P2425E**: $\leq 0,3$ W no Modo de Suspensão.
P2725HE/P2725HE WOST: $\leq 0,5$ W no Modo de Suspensão.
- Dell ComfortView Plus é uma funcionalidade integrada do ecrã para luz azul fraca, que melhora o conforto ocular reduzindo emissões de luz azul potencialmente prejudiciais sem comprometer a cor. Através da tecnologia ComfortView Plus, a Dell reduziu a exposição à luz azul prejudicial de $\leq 50\%$ a $\leq 35\%$. Este monitor tem certificação TÜV Rheinland Eye Comfort 3.0 com uma classificação de 4 estrelas. Incorpora tecnologias-chave que proporcionam também um ecrã livre de cintilação, até 100 Hz de taxa de atualização, um gamut de cores com um mínimo 95% sRGB. A funcionalidade Dell ComfortView Plus está ativada por predefinição no seu monitor.
- Este monitor utiliza um painel de luz azul fraca. Quando o monitor é reposto às definições de fábrica ou predefinições, estará em conformidade com a certificação hardware luz azul fraca TÜV Rheinland.*

Rácio luz azul:

O rácio de luz na amplitude 415 nm-455 nm comparada com 400 nm-500 nm será inferior a 50%.

Categoria	Rácio luz azul
1	$\leq 20\%$
2	$20\% < R \leq 35\%$
3	$35\% < R \leq 50\%$

- Diminui o nível de luz azul nociva emitida do ecrã para tornar a visualização mais confortável para os seus olhos sem distorção da exatidão de cor.
- O monitor adopta a tecnologia Sem Cintilação que limpa a cintilação visível ao olho humano, proporcionando uma experiência confortável de visualização, evitando que os utilizadores sofram de cansaço e esforço ocular.

*Este monitor está em conformidade com a certificação hardware luz azul fraca TÜV Rheinland na Categoria 2.



Acerca de TÜV Rheinland Eye Comfort 3.0

O programa de certificação TÜV Rheinland Eye Comfort 3.0 proporciona um esquema de classificação por estrelas de fácil entendimento pelo consumidor, relativamente à promoção do conforto e segurança ocular por parte da indústria de fabricantes de ecrãs. Comparado com certificações existentes, o programa de classificação de 5 estrelas adiciona rigorosos requisitos de testagem nos atributos de cuidados oculares globais, como luz azul fraca, livre de cintilação, taxa de atualização, gamut de cores, exatidão de cor e desempenho do sensor de luz ambiente. Define métricas de requisitos e classifica o desempenho do produto em cinco níveis, e o sofisticado processo de avaliação técnica proporciona aos consumidores e compradores indicadores fáceis de avaliar.

Os factores de bem-estar ocular em consideração permanecem constantes, já os padrões para as diferentes classificações de estrela são diferentes. Quando maior a classificação por estrelas, mais apertados os padrões. A tabela que se segue apresenta a lista dos principais requisitos de conforto ocular que são aplicados em conjunto com os requisitos básicos de conforto ocular (como densidade de píxel, uniformidade da luminância e cor, e liberdade de movimento).

Para mais informações sobre a **certificação TÜV Eye Comfort** consulte:

<https://www.tuv.com/world/en/eye-comfort.html>



Requisitos Eye Comfort 3.0 e Esquema de Classificação por Estrelas para Monitores

Categoria	Item de teste	Esquema de Classificação por Estrelas		
		3-estrelas	4-estrelas	5-estrelas
Cuidado Ocular	Luz Azul Fraca	TÜV Hardware LBL Categoria III ($\leq 50\%$) ou solução LBL por Software ¹	TÜV Hardware LBL Categoria II ($\leq 35\%$) ou Categoria I ($\leq 20\%$)	TÜV Hardware LBL Categoria II ($\leq 35\%$) ou Categoria I ($\leq 20\%$)
	Sem Cintilação	TÜV Cintilação Reduzida ou TÜV Sem Cintilação	TÜV Cintilação Reduzida ou TÜV Sem Cintilação	Sem Cintilação
Gestão de Luz Ambiente	Desempenho do Sensor de Luz Ambiente	Sem sensor	Sem sensor	Sensor de Luz Ambiente
	Controlo Inteligente de CCT	Não	Não	Sim
	Controlo Inteligente de Luminância	Não	Não	Sim
Qualidade da imagem	Frequência de actualização	≥ 60 Hz	≥ 75 Hz	≥ 120 Hz
	Uniformidade da Luminância	Uniformidade da Luminância $\geq 75\%$		
	Uniformidade da Cor	Uniformidade da Cor $\Delta u'v' \leq 0,02$		
	Liberdade de movimento	As alterações na luminosidade diminuem menos de 50%; O desvio de cor será ser inferior a 0,01.		
	Diferença de gamma	Diferença de gamma $\leq \pm 0,2$	Diferença de gamma $\leq \pm 0,2$	Diferença de gamma $\leq \pm 0,2$
	Gamut de cor amplo ²	NTSC ³ Mín. 72% (CIE 1931) ou sRGB ⁴ Mín. 95% (CIE 1931)	sRGB ⁴ Mín. 95% (CIE 1931)	DCI-P3 ⁵ Mín. 95% (CIE 1976) & sRGB ⁴ Mín. 95% (CIE 1931) ou Adobe RGB ⁶ Mín. 95% (CIE 1931) & sRGB ⁴ Mín. 95% (CIE 1931)
Guia do Utilizador sobre Conforto Ocular	Guia do Utilizador	Sim	Sim	Sim



Requisitos Eye Comfort 3.0 e Esquema de Classificação por Estrelas para Monitores

Comentário	<p>¹ Software controla a emissão de luz azul reduzindo a luz azul excessiva, resultando num tom mais amarelado.</p> <p>² Gamut de cor descreve a disponibilidade de cores no ecrã. Foram desenvolvidos vários padrões para estes propósitos específicos. 100% corresponde ao espaço de cor completo tal como definido no padrão.</p> <p>³ NTSC significa National Television Standards Committee, que desenvolveu um espaço de cor para o sistema televisivo utilizado nos Estados Unidos da América.</p> <p>⁴ sRGB é um espaço de cor padrão vermelho, verde e azul que é utilizado em monitores, impressoras e na internet.</p> <p>⁵ DCI-P3, diminutivo de Digital Cinema Initiatives - Protocol 3, É um espaço de cor utilizado em cinema digital que abrange uma gama ampla de cores maior do que o espaço de cor RGB padrão.</p> <p>⁶ Adobe RGB é um espaço de cor criado pela Adobe Systems que abrange uma gama de cores maior do que o modelo cor padrão RGB em particular os cianos e verdes.</p>
------------	--

Compatibilidade do sistema operativo

- Windows 10 e versões posteriores*
- macOS 12* e macOS 13*

*A compatibilidade do sistema operativo nos monitores de marca Dell e Alienware pode variar com base em fatores como:

- Data(s) de lançamento específica(s) quando estão disponíveis versões, correções ou atualizações do sistema operativo.
- Data(s) de lançamento específica(s) quando estão disponíveis no site de suporte Dell firmware de monitores da marca Dell e Alienware, aplicação de software ou atualizações de controladores.



Identificar partes e controlos

Vista frontal



Etiqueta	Descrição	Uso
1	Indicador LED de energia	Uma luz branca sólida indica que o monitor está ligado e a funcionar normalmente. Uma luz branca a piscar indica que o monitor está no Modo de Suspensão.



Vista traseira



Vista traseira com suporte de monitor



Etiqueta	Descrição	Uso
1	Orifícios de montagem VESA (100 mm x 100 mm - atrás da Tampa VESA incluída)	Monte o monitor na parede com o kit de montagem em parede compatível com VESA (100 mm x 100 mm).
2	Etiqueta regulatória	Lista as autorizações regulatórias.
3	Botão de libertação do suporte	Liberta o suporte do monitor.
4	Código de barras, número de série e etiqueta do Rótulo de Reparação	Consulte esta etiqueta caso tenha de contactar a Dell para suporte técnico. O Rótulo de Reparação é um identificador alfanumérico único que permite aos técnicos de reparação Dell identificar componentes de hardware no seu monitor e aceder às informações de garantia.
5	Botão de energia	Liga ou desliga o monitor.
6	Manípulo	Use para controlar o menu OSD. Para mais informações, consulte Trabalhar com o monitor .
7	Ranhura de gestão de cabos	Use para organizar cabos inserindo-os pela ranhura.



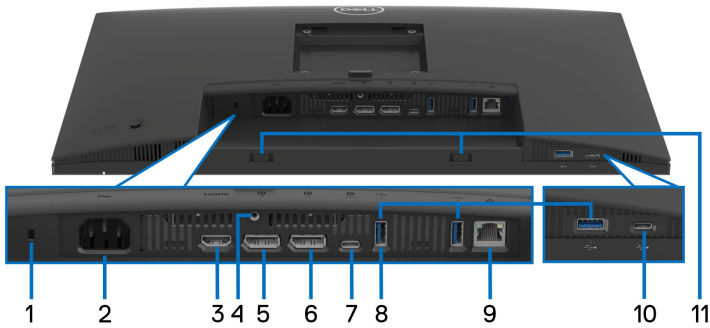



Vista traseira e inferior



Vista traseira e inferior sem suporte

Etiqueta	Descrição	Uso
1	Ranhura de bloqueio de segurança (com base na Kensington Security Slot)	Prenda o monitor com um cadeado de segurança (para ser comprado em separado) para evitar movimento não autorizado do seu monitor.
2	 Conector de alimentação	Ligue o cabo de alimentação (enviado com o seu monitor).
3	HDMI Porta HDMI	Ligue o seu computador com o cabo HDMI.
4	Funcionalidade de bloqueio de suporte	Prenda o suporte ao monitor usando um parafuso M3x6 mm (parafuso não incluído).
5	 DisplayPort (entrada)	Ligue o seu computador com o cabo DisplayPort (enviado com o seu monitor).



<p>6</p>	 <p>DisplayPort (saída)</p> 	<p>Saída DisplayPort para monitor compatível com MST (multi-stream transport). Para ativar MST, consulte Ligar o monitor para a função DP Multi-Stream Transport (MST).</p> <p>NOTA: Remova a tampa de borracha quando utilizar o conector de saída DisplayPort.</p>
<p>7</p>	 <p>Porta SuperSpeed USB 5 Gbps (USB 3.2 Gen1) Tipo-C ascendente (vídeo e dados)</p>	<p>Ligue ao computador o cabo USB Tipo-C que veio com o seu monitor ou dispositivo móvel. Esta porta é compatível com USB Power Delivery, Dados e sinal vídeo DisplayPort.</p> <p>A porta SuperSpeed USB 5 Gbps (USB 3.2 Gen1) Tipo-C é compatível com o Modo Alternativo DP1.4 com uma resolução máxima de 1920 x 1200 (P2425E)/1920 x 1080 (P2425HE/P2425HE WOST/P2725HE/P2725HE WOST) a 100 Hz, PD 20 V/4,5 A, 15 V/3 A, 9 V/3 A, 5 V/3 A.</p> <p>NOTA: USB Tipo-C não é compatível com versões do Windows anteriores ao Windows 10.</p>
<p>8</p>	 <p>Porta SuperSpeed USB 5 Gbps (USB 3.2 Gen1) Tipo-A descendente (3)</p>	<p>Ligue o seu dispositivo USB* ou carregue o seu dispositivo.</p> <p>NOTA: Para usar estas portas, tem de ligar o cabo USB Tipo-C (enviado com o seu monitor) à porta USB Tipo-C ascendente no monitor e ao seu computador.</p>
<p>9</p>	 <p>Porta RJ45</p>	<p>Suporte para ligação Ethernet 10/100/1000 Mbps.</p> <p>Ligar à Internet. Pode navegar na Internet por RJ45 apenas depois de ligar o cabo USB Tipo-C (enviado com o seu monitor) do seu computador ao monitor.</p>



<p>10</p>  <p>Porta SuperSpeed USB 5 Gbps (USB 3.2 Gen1) Tipo-C descendente (apenas dados)</p>		<p>Ligue o seu dispositivo USB.*</p> <p>NOTA: Para usar estas portas, tem de ligar o cabo USB Tipo-C (enviado com o seu monitor) à porta USB Tipo-C ascendente no monitor e ao seu computador.</p>
<p>11</p>	<p>Ranhuras para barra de som</p>	<p>Ligue a sua Barra de Som externa (vendida em separado) ao monitor alinhando as linguetas magnéticas na barra de som com as ranhuras do monitor.</p>

*Para evitar interferência de sinal, quando foi ligado um dispositivo USB sem fios a uma porta USB descendente, NÃO é recomendado que ligue qualquer outro dispositivo USB à(s) porta(s) adjacente(s).

Especificações do monitor

Modelo	P2425HE/P2425HE WOST
Tipo de ecrã	Matriz ativa - TFT LCD
Tecnologia do painel	Tecnologia In-Plane Switching
Proporção	16:9
Imagem visível	
Diagonal	604,70 mm (23,81 pol.)
Horizontal (área ativa)	527,04 mm (20,75 pol.)
Vertical (área ativa)	296,46 mm (11,67 pol.)
Área	156246,28 mm ² (242,18 pol. ²)
Densidade de pixels	0,2745 mm x 0,2745 mm
Pixel por polegada (PPI)	92,53
Ângulo de visualização	
Vertical	178° (típico)
Horizontal	178° (típico)



Saída de luminância	250 cd/m ² (típico)
Proporção de contraste	1500:1 (típico)
Revestimento do painel frontal	Anti-Encadeamento com dureza 3H
Retroiluminação	Sistema de luz de borda LED
Tempo de resposta	8 ms cinzento-a-cinzento (Normal) 5 ms cinzento-a-cinzento (Rápido)
Profundidade de cor	Até 16,70 milhões de cores
Gamut de cor	sRGB 99% (típico)
Conectividade	<ul style="list-style-type: none"> • 1 x porta HDMI 1.4 (HDCP1.4)* • 1 x DP 1.4 (HDCP1.4) • 1 x DP (Saída) com MST (HDCP 1.4) • 1 x porta ascendente SuperSpeed USB 5 Gbps (USB 3.2 Gen1) Tipo-C (vídeo e dados) (Modo alternado com DisplayPort 1.4, Power Delivery PD até 90 W)** • 2 x portas SuperSpeed USB 5 Gbps (USB 3.2 Gen1) Tipo-A descendentes • 1 x porta RJ45 <p>Acesso rápido</p> <ul style="list-style-type: none"> • 1 x porta SuperSpeed USB 5 Gbps (USB 3.2 Gen1) Tipo-A descendentes • 1 x porta SuperSpeed USB 5 Gbps (USB 3.2 Gen1) Tipo-C descendente compatível com carga a 15 W PD
Largura da borda (do limite do monitor à área ativa)	
Topo	5,80 mm
Esquerda/Direita	5,80 mm
Fundo	12 mm



Ajustes	
Suporte de ajuste em altura	150 mm
Inclinação	-5° a 21°
Rotação	-45° a 45°
Pivô	-90° a 90°
Gestão de cabos	Sim (aplicável apenas a P2425HE)
Compatibilidade Dell Display Manager	Ordenação Fácil e outras funcionalidades principais
Segurança	Ranhura de bloqueio de segurança (cabo de bloqueio vendido em separado)

*Suporte para até FHD 1920 x 1080 100 Hz TMDS como especificado em HDMI 1.4.

**DisplayPort e USB Tipo-C (Modo alternativo com DisplayPort 1.4): HBR3/DisplayPort 1.4 é suportado.

Modelo	P2425E
Tipo de ecrã	Matriz ativa - TFT LCD
Tecnologia do painel	Tecnologia In-Plane Switching
Proporção	16:10
Imagem visível	
Diagonal	611,32 mm (24,07 pol.)
Horizontal (área ativa)	518,40 mm (20,41 pol.)
Vertical (área ativa)	324 mm (12,76 pol.)
Área	167961,60 mm ² (260,34 pol. ²)
Densidade de pixels	0,2700 mm x 0,2700 mm
Pixel por polegada (PPI)	94,07
Ângulo de visualização	
Vertical	178° (típico)
Horizontal	178° (típico)
Saída de luminância	300 cd/m ² (típico)
Proporção de contraste	1500:1 (típico)



Revestimento do painel frontal	Anti-Encadeamento com dureza 3H
Retroiluminação	Sistema de luz de borda LED
Tempo de resposta	8 ms cinzento-a-cinzento (Normal) 5 ms cinzento-a-cinzento (Rápido)
Profundidade de cor	Até 16,70 milhões de cores
Gamut de cor	sRGB 99% (típico)
Conectividade	<ul style="list-style-type: none"> • 1 x porta HDMI 1.4 (HDCP1.4)* • 1 x DP 1.4 (HDCP1.4) • 1 x DP (Saída) com MST (HDCP 1.4) • 1 x porta ascendente SuperSpeed USB 5 Gbps (USB 3.2 Gen1) Tipo-C (vídeo e dados) (Modo alternado com DisplayPort 1.4, Power Delivery PD até 90 W)** • 2 x portas SuperSpeed USB 5 Gbps (USB 3.2 Gen1) Tipo-A descendentes • 1 x porta RJ45 <p>Acesso rápido</p> <ul style="list-style-type: none"> • 1 x porta SuperSpeed USB 5 Gbps (USB 3.2 Gen1) Tipo-A descendentes • 1 x porta SuperSpeed USB 5 Gbps (USB 3.2 Gen1) Tipo-C descendente compatível com carga a 15 W PD
Largura da borda (do limite do monitor à área ativa)	
Topo	6,70 mm
Esquerda/Direita	6,70 mm
Fundo	13 mm
Ajustes	
Suporte de ajuste em altura	150 mm
Inclinação	-5° a 21°
Rotação	-45° a 45°
Pivô	-90° a 90°



Gestão de cabos	Sim
Compatibilidade Dell Display Manager	Ordenação Fácil e outras funcionalidades principais
Segurança	Ranhura de bloqueio de segurança (cabo de bloqueio vendido em separado)

*Suporte para até WUXGA 1920 x 1200 100 Hz TMDS como especificado em HDMI 1.4.

**DisplayPort e USB Tipo-C (Modo alternativo com DisplayPort 1.4): HBR3/DisplayPort 1.4 é suportado.

Modelo	P2725HE/P2725HE WOST
Tipo de ecrã	Matriz ativa - TFT LCD
Tecnologia do painel	Tecnologia In-Plane Switching
Proporção	16:9
Imagem visível	
Diagonal	686 mm (27 pol.)
Horizontal (área ativa)	597,89 mm (23,54 pol.)
Vertical (área ativa)	336,31 mm (13,24 pol.)
Área	201076,39 mm ² (311,67 pol. ²)
Densidade de pixels	0,3114 mm x 0,3114 mm
Pixel por polegada (PPI)	81,57
Ângulo de visualização	
Vertical	178° (típico)
Horizontal	178° (típico)
Saída de luminância	300 cd/m ² (típico)
Proporção de contraste	1500:1 (típico)
Revestimento do painel frontal	Anti-Encadeamento com dureza 3H
Retroiluminação	Sistema de luz de borda LED
Tempo de resposta	8 ms cinzento-a-cinzento (Normal) 5 ms cinzento-a-cinzento (Rápido)



Profundidade de cor	Até 16,70 milhões de cores
Gamut de cor	sRGB 99% (típico)
Conectividade	<ul style="list-style-type: none"> • 1 x porta HDMI 1.4 (HDCP1.4)* • 1 x DP 1.4 (HDCP1.4) • 1 x DP (Saída) com MST (HDCP 1.4) • 1 x porta ascendente SuperSpeed USB 5 Gbps (USB 3.2 Gen1) Tipo-C (vídeo e dados) (Modo alternado com DisplayPort 1.4, Power Delivery PD até 90 W)** • 2 x portas SuperSpeed USB 5 Gbps (USB 3.2 Gen1) Tipo-A descendentes • 1 x porta RJ45 <p>Acesso rápido</p> <ul style="list-style-type: none"> • 1 x porta SuperSpeed USB 5 Gbps (USB 3.2 Gen1) Tipo-A descendentes • 1 x porta SuperSpeed USB 5 Gbps (USB 3.2 Gen1) Tipo-C descendente compatível com carga a 15 W PD
Largura da borda (do limite do monitor à área ativa)	
Topo	6,40 mm
Esquerda/Direita	6,40 mm
Fundo	12 mm
Ajustes	
Suporte de ajuste em altura	150 mm
Inclinação	-5° a 21°
Rotação	-45° a 45°
Pivô	-90° a 90°
Gestão de cabos	Sim (aplicável apenas a P2725HE)
Compatibilidade Dell Display Manager	Ordenação Fácil e outras funcionalidades principais
Segurança	Ranhura de bloqueio de segurança (cabo de bloqueio vendido em separado)

*Suporte para até FHD 1920 x 1080 100 Hz TMDS como especificado em HDMI 1.4.



**DisplayPort e USB Tipo-C (Modo alternativo com DisplayPort 1.4): HBR3/ DisplayPort 1.4 é suportado.

Especificações de resolução

Modelo	P2425HE/P2425HE WOST/P2725HE/ P2725HE WOST
Velocidade de varrimento horizontal	30 kHz a 110 kHz (automático)
Velocidade de varrimento vertical	48 Hz a 100 Hz (automático)
Resolução máxima predefinida	1920 x 1080 a 100 Hz

Modelo	P2425E
Velocidade de varrimento horizontal	30 kHz a 122 kHz (automático)
Velocidade de varrimento vertical	48 Hz a 100 Hz (automático)
Resolução máxima predefinida	1920 x 1200 a 100 Hz

Modos vídeo suportados

Modelo	P2425HE/P2425HE WOST/P2425E/ P2725HE/P2725HE WOST
Capacidades de exibição vídeo (HDMI & DisplayPort & USB Tipo-C modo alternativo)	1080p, 720p, 576p, 480p



Modos predefinidos de visualização

P2425HE/P2425HE WOST/P2725HE/P2725HE WOST

Modo de Ecrã	Frequência horizontal (kHz)	Frequência vertical (Hz)	Relógio de pixel (MHz)	Polaridade de sincronização (Horizontal/Vertical)
VESA, 640 x 480	31,5	59,9	25,2	-/-
VESA, 640 x 480	37,5	75,0	31,5	-/-
VESA, 720 x 400	31,5	70,1	28,3	-/+
VESA, 800 x 600	37,9	60,3	40,0	+/+
VESA, 800 x 600	46,9	75,0	49,5	+/+
VESA, 1024 x 768	48,4	60,0	65,0	-/-
VESA, 1024 x 768	60,0	75,0	78,8	+/+
VESA, 1152 x 864	67,5	75,0	108,0	+/+
1280 x 720	45,0	60,0	74,3	-/+
1280 x 720	56,5	74,8	95,8	-/+
VESA, 1280 x 1024	64,0	60,0	108,0	+/+
VESA, 1280 x 1024	80,0	75,0	135,0	+/+
VESA, 1600 x 900	60,0	60,0	108,0	+/+
VESA, 1920 x 1080	67,5	60,0	148,5	+/+
VESA, 1920 x 1080	110,0	100,0	228,8	+/-

 **NOTA: O monitor é também compatível com outra resolução de imagem não listada no modo predefinido.**



P2425E

Modo de Ecrã	Frequência horizontal (kHz)	Frequência vertical (Hz)	Relógio de pixel (MHz)	Polaridade de sincronização (Horizontal/Vertical)
VESA, 640 x 480	31,5	59,9	25,2	-/-
VESA, 640 x 480	37,5	75,0	31,5	-/-
VESA, 720 x 400	31,5	70,1	28,3	-/+
VESA, 800 x 600	37,9	60,3	40,0	+/+
VESA, 800 x 600	46,9	75,0	49,5	+/+
VESA, 1024 x 768	48,4	60,0	65,0	-/-
VESA, 1024 x 768	60,0	75,0	78,8	+/+
VESA, 1152 x 864	67,5	75,0	108,0	+/+
1280 x 720	45,0	60,0	74,3	-/+
1280 x 720	56,5	74,8	95,8	-/+
VESA, 1280 x 1024	64,0	60,0	108,0	+/+
VESA, 1280 x 1024	80,0	75,0	135,0	+/+
VESA, 1600 x 1200	75,0	60,0	162,0	+/+
VESA, 1920 x 1080	67,5	60,0	148,5	+/+
1920 x 1200	74,0	60,0	154,0	+/-
1920 x 1200	121,6	100,0	249,3	+/+

 **NOTA: O monitor é também compatível com outra resolução de imagem não listada no modo predefinido.**



Modos Multi-Stream Transport (MST)

P2425HE/P2425HE WOST/P2725HE/P2725HE WOST

Utilizando USB Tipo-C

Monitor de origem MST	Número máximo de monitores externos suportados
	1920 x 1080 a 100 Hz
1920 x 1080 a 100 Hz	3* (com modo USB-C DP Alt)

Utilizando DisplayPort

Monitor de origem MST	Número máximo de monitores externos suportados
	1920 x 1080 a 100 Hz
1920 x 1080 a 100 Hz	3*

*Desde que a porta DP/USB-C do anfitrião seja HBR3 4 Lane.

P2425E

Utilizando USB Tipo-C

Monitor de origem MST	Número máximo de monitores externos suportados
	1920 x 1200 a 100 Hz
1920 x 1200 a 100 Hz	3* (com modo USB-C DP Alt)

Utilizando DisplayPort

Monitor de origem MST	Número máximo de monitores externos suportados
	1920 x 1200 a 100 Hz
1920 x 1200 a 100 Hz	3*

*Desde que a porta DP/USB-C do anfitrião seja HBR3 4 Lane.



Especificações elétricas

Modelo	P2425HE/P2425HE WOST/P2425E/P2725HE/ P2725HE WOST
Sinais de entrada de vídeo	<ul style="list-style-type: none"> • HDMI 1,4 (TMDS)*/DisplayPort 1,4**, 600 mV para cada linha diferencial, 100 ohm de impedância de entrada por par diferencial • Suporte para entrada de sinal USB-C (com modo Alternado)
Voltagem de entrada CA/frequência/corrente	100 VAC a 240 VAC / 50 Hz ou 60 Hz \pm 3 Hz / 2 A (típico)
Corrente de irrupção	<ul style="list-style-type: none"> • 120 V: 30 A (Máx.) a 0°C (arranque a frio) • 240 V: 60 A (Máx.) a 0°C (arranque a frio)
Consumo de energia	
P2425HE/P2425HE WOST	<ul style="list-style-type: none"> • 0,3 W (Modo desligado)¹ • 0,3 W (Modo de suspensão)¹ • 1,0 W (Modo de suspensão em rede)¹ • 13,9 W (Modo ligado)¹ • 180 W (Máx.)² • 15,2 W (P_{on})³ • 49,8 kWh (TEC)³
P2425E	<ul style="list-style-type: none"> • 0,3 W (Modo desligado)¹ • 0,3 W (Modo de suspensão)¹ • 1,0 W (Modo de suspensão em rede)¹ • 15,0 W (Modo ligado)¹ • 190 W (Máx.)² • 15,2 W (P_{on})³ • 49,5 kWh (TEC)³



P2725HE/P2725HE WOST	<ul style="list-style-type: none"> • 0,3 W (Modo desligado)¹ • 0,4 W (Modo de suspensão)¹ • 1,9 W (Modo de suspensão em rede)¹ • 16,2 W (Modo ligado)¹ • 180 W (Máx.)² • 16,6 W (P_{on})³ • 54,9 kWh (TEC)³
-----------------------------	---

***P2425HE/P2425HE WOST/P2725HE/P2725HE WOST**: Suporte para até FHD1920 x 1080 100 Hz TMDS como especificado em HDMI 1.4.

***P2425E**: Suporte para até WUXGA 1920 x 1200 100 Hz TMDS como especificado em HDMI 1.4.

**HBR3/DisplayPort 1.4 é suportado.

¹ Como definido em UE 2019/2021 e UE 2019/2013.

² Definição de luminosidade e contraste máximo com alimentação máxima em todas as portas USB.

³ P_{on}: Consumo energético do modo Ligado como definido em Energy Star versão 8.0.

TEC: Consumo energético total em kWh como definido em Energy Star versão 8.0.

Este documento é apenas informativo e reflete o desempenho em laboratório. O seu produto poderá ter um desempenho diferente, dependendo do software, componentes e periféricos que encomendar e não terá qualquer obrigação em atualizar tais informações.

Desse modo, o cliente não deverá basear-se nesta informação para tomar decisões relativamente a tolerâncias elétricas, entre outros. Não é expressa nem está implícita qualquer garantia relativamente à exatidão ou plenitude.

 **NOTA: Este monitor possui certificação ENERGY STAR. Este produto his product está apto para a classificação ENERGY STAR nas predefinições, que podem ser restauradas usando a função "Factory Reset" (Reposição de fábrica) no menu OSD. Alterar as predefinições ou ativar outras funcionalidades poderá aumentar o consumo energético que poderá exceder o limite especificado por ENERGY STAR.**



Características físicas

Modelo	P2425HE/P2425HE WOST
Tipo de cabo de sinal	<ul style="list-style-type: none">• Digital: DisplayPort, 20 pinos• Digital: HDMI, 19 pinos (cabo não incluído)• Universal Series Bus: Tipo-C, 24 pinos
NOTA: Os monitores Dell estão concebidos para funcionar de maneira ideal com os cabos vídeo incluídos com o seu monitor. Como a Dell não controla os diferentes fornecedores de cabos no mercado, o tipo de material, conector e processo usado no fabrico destes cabos, a Dell não garante o desempenho vídeo em cabos não enviados com o seu monitor Dell.	
Dimensões (com suporte)	P2425HE
Altura (expandida)	496,53 mm (19,55 pol.)
Altura (comprimido)	364 mm (14,33 pol.)
Largura	538,64 mm (21,21 pol.)
Profundidade	181,75 mm (7,16 pol.)
Dimensões (sem suporte)	P2425HE/P2425HE WOST
Altura	314,23 mm (12,37 pol.)
Largura	538,64 mm (21,21 pol.)
Profundidade	50,03 mm (1,97 pol.)
Dimensões da suporte	P2425HE
Altura (expandida)	410,80 mm (16,17 pol.)
Altura (comprimido)	364 mm (14,33 pol.)
Largura	249,80 mm (9,83 pol.)
Profundidade	181,75 mm (7,16 pol.)
Base	249,80 mm (9,83 pol.) x 177 mm (6,97 pol.)
Peso	P2425HE
Peso com embalagem	7,24 kg (15,96 lb)
Peso com montagem de suporte e cabos	5,44 kg (11,99 lb)



Peso sem montagem da suportes (Para montagem em parede ou considerações de montagem VESA - sem cabos)	3,69 kg (8,13 lb)
Peso da montagem do suporte	1,49 kg (3,28 lb)
Peso	P2425HE WOST
Peso com embalagem	5,80 kg (12,79 lb)
Peso sem montagem de suporte e com cabos	4 kg (8,82 lb)
Peso sem montagem da suportes (Para montagem em parede ou considerações de montagem VESA - sem cabos)	3,69 kg (8,13 lb)

Modelo	P2425E
Tipo de cabo de sinal	<ul style="list-style-type: none"> · Digital: DisplayPort, 20 pinos · Digital: HDMI, 19 pinos (cabo não incluído) · Universal Series Bus: Tipo-C, 24 pinos
NOTA: Os monitores Dell estão concebidos para funcionar de maneira ideal com os cabos vídeo incluídos com o seu monitor. Como a Dell não controla os diferentes fornecedores de cabos no mercado, o tipo de material, conector e processo usado no fabrico destes cabos, a Dell não garante o desempenho vídeo em cabos não enviados com o seu monitor Dell.	
Dimensões (com suporte)	
Altura (expandida)	511,20 mm (20,13 pol.)
Altura (comprimido)	364 mm (14,33 pol.)
Largura	531,80 mm (20,94 pol.)
Profundidade	181,75 mm (7,16 pol.)
Dimensões (sem suporte)	
Altura	343,70 mm (13,53 pol.)
Largura	531,80 mm (20,94 pol.)
Profundidade	50,03 mm (1,97 pol.)



Dimensões da suporte	
Altura (expandida)	410,80 mm (16,17 pol.)
Altura (comprimido)	364 mm (14,33 pol.)
Largura	249,80 mm (9,83 pol.)
Profundidade	181,75 mm (7,16 pol.)
Base	249,80 mm (9,83 pol.) x 177 mm (6,97 pol.)
Peso	
Peso com embalagem	7,12 kg (15,70 lb)
Peso com montagem de suporte e cabos	5,33 kg (11,75 lb)
Peso sem montagem da suporte (Para montagem em parede ou considerações de montagem VESA - sem cabos)	3,51 kg (7,75 lb)
Peso da montagem do suporte	1,51 kg (3,33 lb)

Modelo	P2725HE/P2725HE WOST
Tipo de cabo de sinal	<ul style="list-style-type: none"> • Digital: DisplayPort, 20 pinos • Digital: HDMI, 19 pinos (cabo não incluído) • Universal Series Bus: Tipo-C, 24 pinos
NOTA: Os monitores Dell estão concebidos para funcionar de maneira ideal com os cabos vídeo incluídos com o seu monitor. Como a Dell não controla os diferentes fornecedores de cabos no mercado, o tipo de material, conector e processo usado no fabrico destes cabos, a Dell não garante o desempenho vídeo em cabos não enviados com o seu monitor Dell.	
Dimensões (com suporte)	P2725HE
Altura (expandida)	534,56 mm (21,05 pol.)
Altura (comprimido)	384,56 mm (15,14 pol.)
Largura	610,68 mm (24,04 pol.)
Profundidade	192,28 mm (7,57 pol.)



Dimensões (sem suporte)	P2725HE/P2725HE WOST
Altura	354,71 mm (13,97 pol.)
Largura	610,68 mm (24,04 pol.)
Profundidade	50,03 mm (1,97 pol.)
Dimensões da suporte	P2725HE
Altura (expandida)	428,30 mm (16,86 pol.)
Altura (comprimido)	381,50 mm (15,02 pol.)
Largura	272,80 mm (10,74 pol.)
Profundidade	192,28 mm (7,57 pol.)
Base	272,80 mm (10,74 pol.) x 189 mm (7,44 pol.)
Peso	P2725HE
Peso com embalagem	8,67 kg (19,11 lb)
Peso com montagem de suporte e cabos	6,32 kg (13,93 lb)
Peso sem montagem da suporte (Para montagem em parede ou considerações de montagem VESA - sem cabos)	4,36 kg (9,61 lb)
Peso da montagem do suporte	1,65 kg (3,64 lb)
Peso	P2725HE WOST
Peso com embalagem	7,02 kg (15,48 lb)
Peso sem montagem de suporte e com cabos	4,67 kg (10,30 lb)
Peso sem montagem da suporte (Para montagem em parede ou considerações de montagem VESA - sem cabos)	4,36 kg (9,61 lb)



Características ambientais

Modelo	P2425HE/P2425HE WOST/P2425E/ P2725HE/P2725HE WOST
Normas de conformidade	
<ul style="list-style-type: none">• Monitor com certificação ENERGY STAR• Registo EPEAT onde aplicável. Registo EPEAT varia consoante o país. Consulte www.epeat.net para consultar o estado de registo por país.• Conformidade com RoHS• TCO Certified e TCO Certified Edge• Monitor livre de BFR/PVC (excluindo cabos externos)• Vidro livre de arsénico e livre de mercúrio apenas para o painel	
Temperatura	
Em funcionamento	0°C a 40°C (32°F a 104°F)
Não-funcionamento	<ul style="list-style-type: none">• Armazenamento: -20°C a 60°C (-4°F a 140°F)• Envio: -20°C a 60°C (-4°F a 140°F)
Humidade	
Em funcionamento	10% a 80% (sem condensação)
Não-funcionamento	<ul style="list-style-type: none">• Armazenamento: 5% a 90% (sem condensação)• Envio: 5% a 90% (sem condensação)
Altitude	
Em funcionamento	5000 m (16404 pés) (máximo)
Não-funcionamento	12192 m (40000 pés) (máximo)
Dissipação térmica	
P2425HE/P2425HE WOST	<ul style="list-style-type: none">• 614,2 BTU/Hora (Máximo)• 47,4 BTU/Hora (Modo ligado)
P2425E	<ul style="list-style-type: none">• 648,3 BTU/Hora (Máximo)• 51,2 BTU/Hora (Modo ligado)
P2725HE/P2725HE WOST	<ul style="list-style-type: none">• 614,2 BTU/Hora (Máximo)• 55,3 BTU/Hora (Modo ligado)



Atribuições de pinos

Conector DisplayPort (entrada)

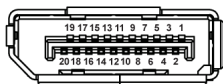

Número do pino	Lado de 20-pinos do cabo de sinal ligado
1	ML3 (n)
2	GND
3	ML3 (p)
4	ML2 (n)
5	GND
6	ML2 (p)
7	ML1 (n)
8	GND
9	ML1 (p)
10	ML0 (n)
11	GND
12	ML0 (p)
13	GND
14	GND
15	AUX (p)
16	GND
17	AUX (n)
18	Detecção Hot Plug
19	Re-PWR
20	+3,3 V DP_PWR



Conector DisplayPort (saída)

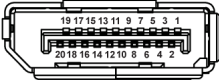

Número do pino	Lado de 20-pinos do cabo de sinal ligado
1	ML0 (p)
2	GND
3	ML0 (n)
4	ML1 (p)
5	GND
6	ML1 (n)
7	ML2 (p)
8	GND
9	ML2 (n)
10	ML3 (p)
11	GND
12	ML3 (n)
13	CONFIG1
14	CONFIG2
15	AUX CH (p)
16	GND
17	AUX CH (n)
18	Detecção Hot Plug
19	Regressar
20	DP_PWR



Conector HDMI



Número do pino	Lado de 19-pinos do cabo de sinal ligado
1	TMDS DATA 2+
2	TMDS DATA 2 SHIELD
3	TMDS DATA 2-
4	TMDS DATA 1+
5	TMDS DATA 1 SHIELD
6	TMDS DATA 1-
7	TMDS DATA 0+
8	TMDS DATA 0 SHIELD
9	TMDS DATA 0-
10	TMDS CLOCK+
11	TMDS CLOCK SHIELD
12	TMDS CLOCK-
13	CEC
14	Reservado (N.C no dispositivo)
15	DDC CLOCK (SCL)
16	DDC DATA (SDA)
17	Aterramento DDC/CEC
18	ALIMENTAÇÃO +5 V
19	DETECÇÃO HOT PLUG



Interface Universal Serial Bus (USB)

Esta seção fornece informações acerca das portas USB disponíveis no monitor.

SuperSpeed USB 5 Gbps (USB 3.2 Gen1)

Velocidade de transferência	Taxa de dados	Potência máxima suportada
SuperSpeed	5 Gbps	4,5 W
Alta velocidade	480 Mbps	4,5 W
Velocidade total	12 Mbps	4,5 W

 **NOTA: Este monitor é compatível com SuperSpeed USB 5 Gbps (USB 3.2 Gen1).**

USB Tipo-C

USB Tipo-C	Descrição
Vídeo	DisplayPort 1.4*
Dados	SuperSpeed USB 5 Gbps (USB 3.2 Gen1)
Power Delivery (PD)	Até 90 W

*HBR3 suportado.



Conector USB 3.2 descendente



(Trás)

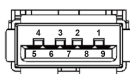

(Fundo)

Número do pino	Nome do sinal	Número do pino	Nome do sinal
1	VBUS	6	StdA_SSRX+
2	D-	7	GND_DRAIN
3	D+	8	StdA_SSTX-
4	GND	9	StdA_SSTX+
5	StdA_SSRX-	Shell	Shield

Conetor USB Tipo-C

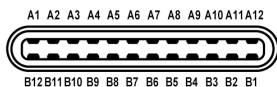



Número do pino	Nome do sinal	Número do pino	Nome do sinal
A1	GND	B1	GND
A2	TX1+	B2	TX2+
A3	TX1-	B3	TX2-
A4	VBUS	B4	VBUS
A5	CC1	B5	CC2
A6	D+	B6	D+
A7	D-	B7	D-
A8	SBU1	B8	SBU2
A9	VBUS	B9	VBUS
A10	RX2-	B10	RX1-
A11	RX2+	B11	RX1+
A12	GND	B12	GND



Portas USB

- 1 SuperSpeed USB 5 Gbps (USB 3.2 Gen1) Tipo-C ascendente - trás
- 3 SuperSpeed USB 5 Gbps (USB 3.2 Gen1) Tipo-A descendente - trás (2) e fundo (1)
- 1 SuperSpeed USB 5 Gbps (USB 3.2 Gen1) Tipo-C descendente - fundo

 **NOTA: A funcionalidade SuperSpeed USB 5 Gbps (USB 3.2 Gen1) requer um computador compatível com SuperSpeed USB 5 Gbps (USB 3.2 Gen1).**

 **NOTA: As portas USB no monitor apenas funcionam quando o monitor está Ligado ou no modo de Suspensão. Caso desligue o monitor e depois o ligar, os periféricos ligados podem demorar alguns segundos a retomar o normal funcionamento.**

Largura de banda vídeo

Anfitrião	Cabo de vídeo	Prioritização USB-C	Profundidade de cor	Resolução
USB-C (modo Alt DP1.4)	Cabo USB-C Gen2	Alta Velocidade de Dados	8 Bits	P2425HE/ P2425HE WOST/ P2725HE/ P2725HE WOST: 1920 x 1080 @ 100 Hz
		Alta Resolução	8 Bits	
HDMI 1.4	Cabo HDMI	N/A	8 Bits	
DP 1.2	Cabo DP	N/A	8 Bits	
DP 1.4	Cabo DP	N/A	8 Bits	
				P2425E: 1920 x 1200 @ 100 Hz

 **NOTA: A profundidade da cor e resolução podem mudar consoante o comportamento do anfitrião.**



Largura de banda USB

Anfitrião	Cabo USB ascendente	Prioritização USB-C	Dispositivo USB ligado a USB-A ou C descendente
USB-C (modo Alt DP1.2)	Cabo USB-C Gen2	Alta Velocidade de Dados	Suportado, USB 2.0/3.2 Gen1
		Alta Resolução	Suportado, USB 2.0
USB-C (modo Alt DP1.4)	Cabo USB-C Gen2	Alta Velocidade de Dados	Suportado, USB 2.0/3.2 Gen1
		Alta Resolução	Suportado, USB 2.0
USB-A 2.0	Cabo USB A - C	N/A	Suportado, USB 2.0
USB-A 3.2 Gen1	Cabo USB A - C	N/A	Suportado, USB 2.0/3.2 Gen1
USB-C 3.2 Gen1 (Apenas dados)	Cabo USB-C Gen2	N/A	Suportado, USB 2.0/3.2 Gen1
USB-C 3.2 Gen2 (Apenas dados)	Cabo USB-C Gen2	N/A	Suportado, USB 2.0/3.2 Gen1



Conector RJ45

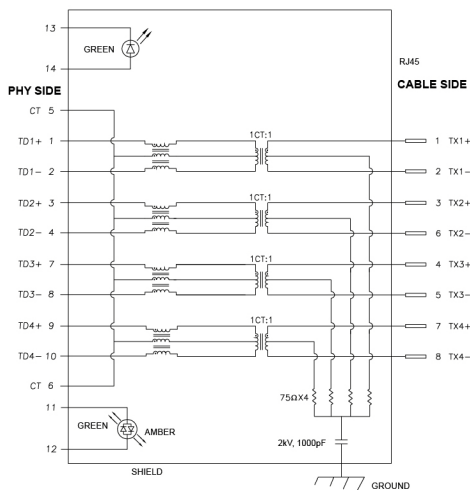

Número do pino	Sinal	
1	MDI0+	
2	MDI0-	
3	MDI1+	
4	MDI1-	
5	CT	
6	CT	
7	MDI2+	
8	MDI2-	
9	MDI3+	
10	MDI3-	
Número do pino	Âmbar	Verde
11	-	+
12	+	-
13	N/A	+
14	N/A	-





Instalação de controladores

Instale o Controlador Realtek USB GBE Ethernet disponível para o seu sistema. Está disponível para transferência em www.dell.com/support na secção “Controladores e transferências”.



Taxa de dados de rede (RJ45) através de USB-C tem uma velocidade máxima de 1000 Mbps.

Comportamento Wake-On-LAN

Estado de energia do computador	Comportamento do sistema depois de receber o comando Wake-on-LAN (WOL)
Suspensão Moderna (S0ix)	O computador e monitor permanecem no modo de Suspensão, mas a comunicação de rede é ativada.
Em espera/Suspensão (S3)	O computador e monitor são LIGADOS.
Hibernar (S4)	O computador e monitor são LIGADOS.
DESLIGADO/Encerrar (S5)	O computador e monitor são LIGADOS.

-  **NOTA: A BIOS do computador tem de ser configurada para ativar a função WOL.**
-  **NOTA: Esta porta LAN é compatível com 1000Base-T IEEE 802.3az, com suporte para Endereço Mac (Impresso na etiqueta do modelo) Passagem (MAPT), Wake-on-LAN (WOL) do modo de suspensão (S3) e função UEFI* PXE Boot [UEFI PXE Boot não é compatível com Computadores Desktop Dell (excepto OptiPlex 7090/3090 Ultra Desktop)], estas 3 funcionalidades dependem da definição BIOS e versão do SO. Funcionalidade pode variar com computadores de marcas que não a Dell.**

*UEFI significa Unified Extensible Firmware Interface.

-  **NOTA: WOL S4 e WOL S5 apenas em Sistemas Dell compatíveis com DPBS e através apenas de ligação USB-C (MFDP).**
-  **NOTA: Quaisquer questões relacionadas com WOL devem ser tratadas pelos utilizadores sem o monitor ligado ao computador. Depois de resolvido o problema, ligue ao Monitor.**



Estado da LED do conector RJ45

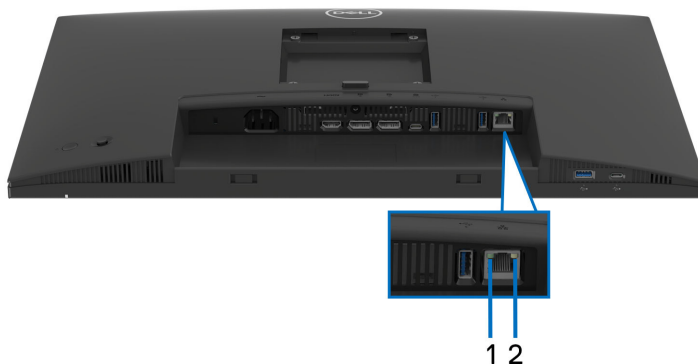

Etiqueta	Cor LED	Descrição
1	Verde	Indicador de ligação/atividade: <ul style="list-style-type: none">• A piscar - Atividade na porta.• Verde ligado - Ligação a ser estabelecida.• Desligado - Ligação não estabelecida.
2	Âmbar ou Verde	Indicador de velocidade: <ul style="list-style-type: none">• Âmbar ligado - 1000 Mbps• Verde ligado - 100 Mbps• Desligado - 10 Mbps

 **NOTA: O cabo RJ45 não é um acessório padrão incluído na caixa.**

Capaz de plug and play

Pode ligar o monitor a qualquer sistema compatível com Plug and Play. O monitor fornece automaticamente ao sistema informático os Dados de Identificação de Ecrã Expandido (EDID) usando protocolos de Canal de Dados de Ecrã (DDC) para que o computador se possa configurar e otimizar as definições do monitor. A maior parte das instalações de monitores são automáticas; pode selecionar diferentes definições conforme o necessário. Para mais informações sobre como alterar as definições do monitor, consulte [Trabalhar com o monitor](#).



Qualidade do monitor LCD e política de pixel

Durante o processo de fabrico do Monitor LCD, não é raro um ou mais pixels ficarem fixos num estado imutável, difícil de ver e que não afetam a qualidade ou utilização do ecrã. Para mais informações sobre a Política de Qualidade e Pixel do Monitor Dell, consulte www.dell.com/pixelguidelines.

Ergonomia

△ **PRECAUÇÃO: Utilização indevida ou prolongada do teclado poderá resultar em lesões.**

△ **PRECAUÇÃO: Olhar para o ecrã por períodos prolongados de tempo poderá causar cansaço visual.**

Para conforto e eficiência, siga as seguintes linhas de orientação quando configurar e usar a sua estação de trabalho informática:

- Posicione o computador de modo a que o monitor e teclado estejam diretamente à sua frente quando trabalha. Estão disponíveis no mercado prateleiras especiais para ajudar a posicionar corretamente o seu teclado.
- Para reduzir o risco de fadiga ocular e dores de pescoço, braços, costas ou ombros causadas pelo uso do monitor durante longos períodos de tempo, recomendamos que:
 1. Coloque o ecrã entre 20 a 28 pol. (50 - 70 cm) dos olhos.
 2. Pisque os olhos com frequência para humedecer os olhos, ou lave os olhos com água após uma utilização prolongada do monitor.
 3. Faça pausas regulares e frequentes de 20 minutos a cada duas horas.
 4. Olhe para um objeto à distância de 20 pés pelo menos durante 20 segundos durante as pausas.
 5. Faça alongamentos para aliviar a tensão no pescoço, braço, costas e ombros durante as pausas.
- Certifique-se que o ecrã está ao nível dos olhos ou ligeiramente abaixo quando está sentado à frente do monitor.
- Ajuste a inclinação do monitor, as definições de contraste e luminosidade.
- Ajuste a luz ambiente em seu redor (como luzes do tecto, candeeiros de secretária e cortinas ou estores em janelas próximas) para minimizar reflexos e encadeamentos no ecrã.
- Use uma cadeira com bom suporte lombar.
- Mantenha os antebraços na horizontal, com os pulsos numa posição neutra e confortável quando utiliza o teclado ou rato.



- Deixe sempre espaço para pousar as mãos quando utiliza o teclado ou rato.
- Deixe os braços numa posição natural de ambos lados.
- Garanta que os pés estão bem assentes no chão.
- Enquanto se senta, que garanta que o peso das pernas está nos pés e não na parte frontal do assento. Ajuste a altura da cadeira ou use um repousa-pés se necessário, para manter uma postura adequada.
- Varie as suas atividades de trabalho. Tente organizar o seu trabalho para que não tenha de se sentar e trabalhar durante longos períodos de tempo. Tente levantar-se ou dar uma volta a pé regularmente.
- Mantenha a zona debaixo da secretária livre de obstruções, fios ou cabos de alimentação, que possam interferir com uma posição sentada confortável, ou constituir um potencial perigo de tropeções.

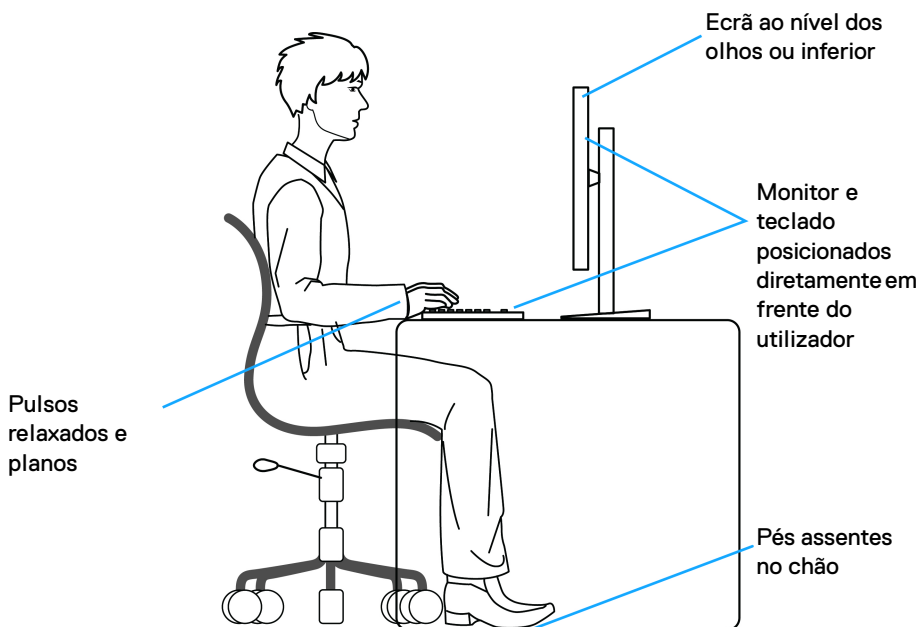

Segurar e mover o seu ecrã

Para garantir que o monitor é manuseado de forma segura quando o levanta ou move, siga as seguintes orientações:

- Antes de mover ou levantar o monitor, desligue o computador e monitor.
- Desligue todos os cabos do monitor.
- Coloque o monitor na caixa original com os materiais originais de embalagem.
- Segure firmemente na margem inferior e lateral do monitor sem aplicar pressão excessiva quando levantar ou mover o monitor.

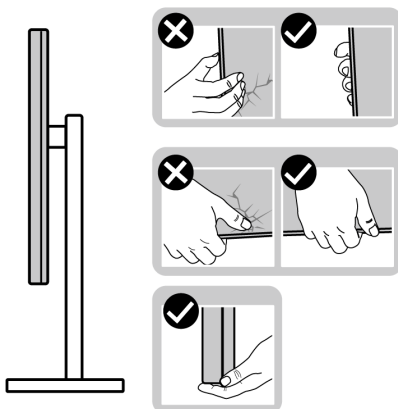

- Quando levantar ou mover o monitor, certifique-se que o monitor está virado para fora e não pressiona o ecrã para evitar riscos ou danos.

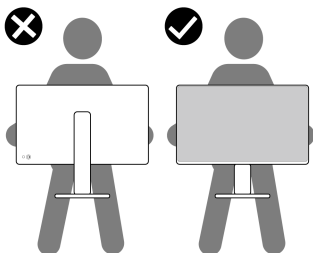

- Quando transportar o monitor, evite choque ou vibrações bruscas.



- Quando levantar ou mover o monitor, não o vire de cabeça para baixo enquanto segura no suporte da base ou elevador do suporte. Isto poderá resultar em danos acidentais ao monitor ou causar ferimentos pessoais.

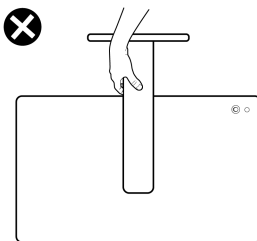

Linhas de orientação de manutenção

Limpeza do monitor

△ **PRECAUÇÃO:** Leia e siga o [Instruções de segurança](#) antes de limpar o monitor.

⚠ **AVISO:** Antes de limpar o monitor, desligue o cabo de alimentação da tomada elétrica.

Para maior segurança, siga as instruções na lista abaixo quando desembalar, limpar ou transportar o seu monitor:

- Use um pano limpo ligeiramente humedecido com água para limpar o suporte, o ecrã e o chassis do seu monitor Dell. Se disponível, use um toalhete especial de limpeza de ecrãs ou solução adequada para limpar monitores Dell.
- Depois de limpar a superfície da mesa, certifique-se que está seca e sem humidade ou produtos de limpeza antes de nela colocar o seu monitor Dell.

△ **PRECAUÇÃO:** Não utilize detergentes nem outros químicos como benzina, diluente, amoníaco, produtos abrasivos, álcool ou ar comprimido.

△ **PRECAUÇÃO:** Usar químicos para limpeza pode resultar em alterações no aspecto do monitor, como sejam a descoloração, aparecimento de uma película leitosa no monitor, deformação, sombra irregular e descascar da zona do ecrã.



 **AVISO:** Não pulverize a solução de limpeza ou mesmo água diretamente na superfície do monitor. Se o fizer, poderá causar a acumulação de líquidos no fundo do painel do ecrã e corroer os componentes eletrônicos resultando em danos permanentes. Em vez disso, aplique a solução de limpeza ou água num pano suave, e depois limpe o monitor.

 **NOTA:** Danos ao monitor devido a métodos de limpeza incorretos e o uso de benzeno, diluente, amoníaco, abrasivos, álcool, ar comprimido, detergente de qualquer tipo originará um Dano Induzido pelo Cliente (CID). CID não está abrangido pela garantia padrão da Dell.

- Caso note um pó branco residual quando desembalar o monitor, limpe-o com um pano.
- Manuseie o monitor com cuidado, pois o monitor de cor escura pode riscar e apresentar marcas brancas mais facilmente que um monitor de cor clara.
- Para ajudar a manter a melhor qualidade possível no seu monitor, use um protetor de ecrã dinâmico e desligue o monitor quando não o estiver a usar.



Instalar o monitor

Ligar a base

 **NOTA:** O conjunto do suporte não vem montado quando o monitor é enviado da fábrica.

 **NOTA:** As instruções que se seguem aplicam-se apenas ao suporte incluído com o seu monitor. Caso esteja a montar um suporte que tenha comprado de outra fonte, siga as instruções de montagem incluídas com o suporte.

Para fixar o suporte do monitor:

1. Remova a elevação da base e o suporte da base da almofada de embalagem.

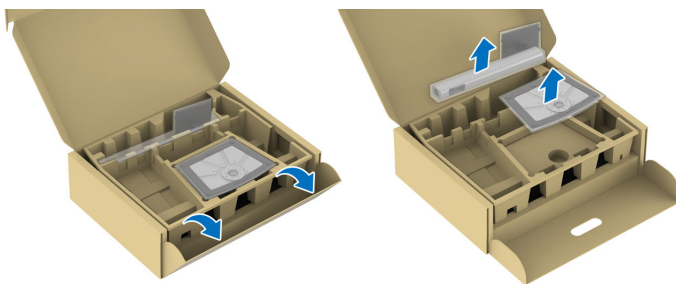

 **NOTA:** As imagens servem apenas de ilustração. A colocação e aspeto da almofada de embalagem poderá variar por modelo.

2. Insira os blocos do suporte da base totalmente na ranhura da mesma.
3. Levante a pega do parafuso e rode o mesmo para a direita.



4. Depois de apertar totalmente o parafuso, dobre a pega do parafuso sobre a ranhura.

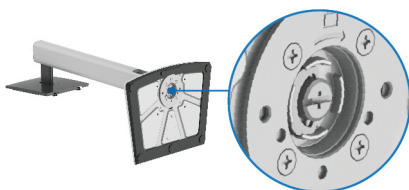

5. Levante a tampa protetora, como mostrado, para aceder à área VESA para a montagem da base.

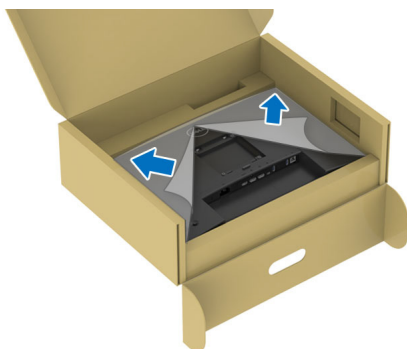

NOTA: Antes de fixar a base ao ecrã, certifique-se que a pala frontal está totalmente aberta, como mostrado abaixo, para deixar espaço para a montagem.

6. Encaixe o suporte no monitor.
 - Coloque as duas linguetas da parte superior da base na ranhura nas costas do ecrã.
 - Pressione a base até se encaixar.



7. Segure no elevador do suporte e levante cuidadosamente o monitor, e depois coloque-o numa superfície plana.



NOTA: Levante cuidadosamente o monitor para que não escorregue das mãos ou caia ao chão.

8. Remova a tampa protetora do monitor.

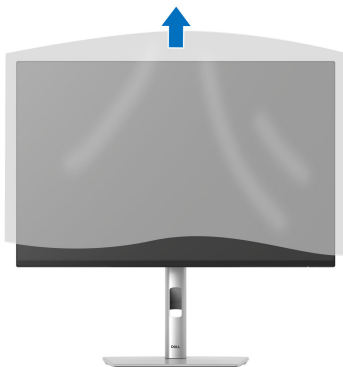

Ligar o seu monitor

⚠ AVISO: Antes de iniciar qualquer dos procedimentos nesta secção, siga o [Instruções de segurança](#).

📌 NOTA: Os monitores Dell estão concebidos para funcionar idealmente com os cabos Dell fornecidos na caixa. A Dell não garante a qualidade vídeo e desempenho se utilizar cabos não Dell.

📌 NOTA: Passe os cabos pela ranhura de gestão de cabos antes de os ligar.

📌 NOTA: Não ligue todos os cabos ao computador ao mesmo tempo.

📌 NOTA: As imagens servem apenas de ilustração. O aspeto do computador poderá variar.

Para ligar o seu monitor ao computador:

1. Desligue o seu computador e desligue o cabo de alimentação.
2. Ligue o cabo DisplayPort ou HDMI, e o cabo USB Tipo-C do seu monitor ao computador.

⚠ PRECAUÇÃO: Para evitar dobrar os conectores do cabo USB Tipo-C, segure cuidadosamente nos dois lados do conector, e depois insira-o/puxe-o na vertical na/da porta USB Tipo-C do monitor.

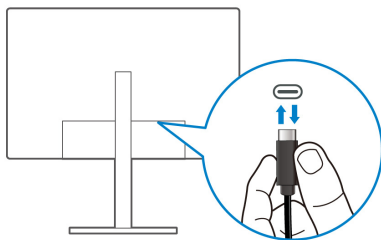

3. Ligue os periféricos USB às portas descendentes USB 3.2 Gen1 no monitor.
4. Ligue os cabos de alimentação para o seu computador e monitor a uma tomada próxima.
5. Ligue o monitor e o computador.

Se o monitor apresentar uma imagem, a instalação está completa. Caso não apresente uma imagem, consulte [Problemas habituais](#).



Ligar o cabo DisplayPort (DP para DP)

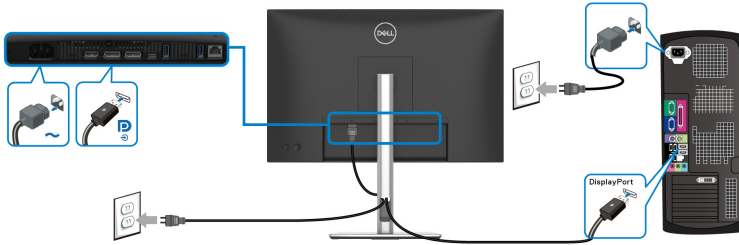

Ligar o cabo USB-C para USB-C

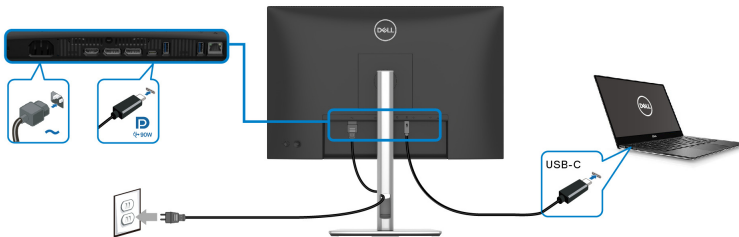

NOTA: Use apenas o cabo USB-C para USB-C fornecido com o seu monitor.

- Esta porta suporta o Modo Alternativo DisplayPort (Apenas norma DP1.4).
- A porta USB Tipo-C compatível com power delivery (PD Versão 3.0) fornece até 90 W de alimentação.
- Caso o seu portátil necessite de mais de 90 W para funcionar e a bateria estiver descarregada, poderá não iniciar nem ser carregado pela porta USB PD deste monitor.

Ligar o cabo HDMI (opcional)

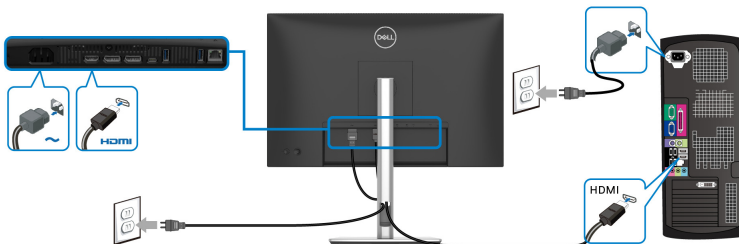

Ligar o monitor para a função DP Multi-Stream Transport (MST)

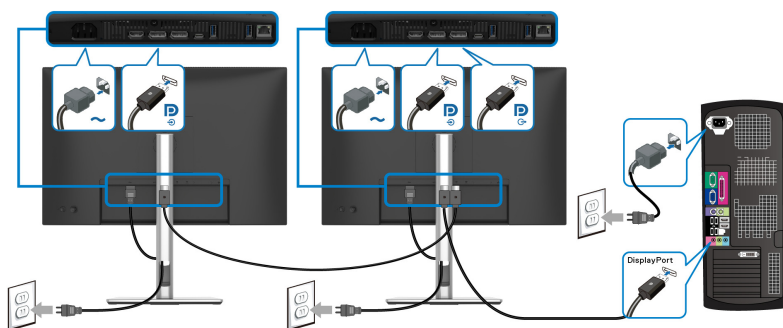

NOTA: Este monitor é compatível com a funcionalidade DP MST. Para utilizar esta funcionalidade, a placa gráfica do seu PC tem de ter certificação DP1.4 com a opção MST.

NOTA: Remova a tampa de borracha quando utilizar a porta de saída descendente DP.

Ligar o monitor para a função USB-C Multi-Stream Transport (MST)

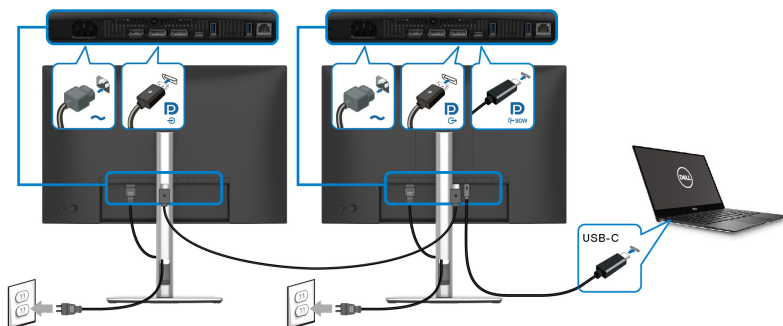

NOTA: O número máximo de monitores suportados por MST está sujeito à largura de banda da fonte USB-C.

NOTA: Remova a tampa de borracha quando utilizar a porta de saída descendente DP.



Ligar o monitor com o cabo RJ45 (opcional)

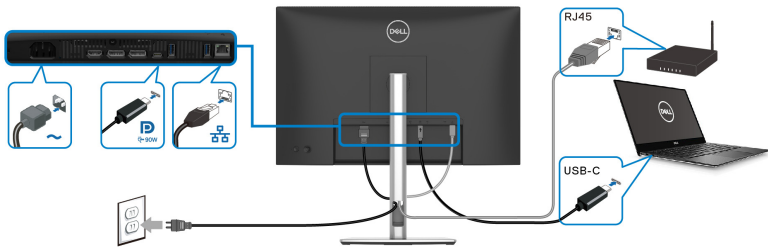

NOTA: O cabo RJ45 não é um acessório padrão incluído na caixa.

Dell Power Button Sync (DPBS)

O seu monitor está concebido com a funcionalidade Dell Power Button Sync (DPBS) para lhe permitir controlar o estado de alimentação do seu PC a partir do botão de energia do monitor. Esta funcionalidade é apenas suportada com a plataforma Dell que tem a função DPBS integrada, e apenas suportada pela interface USB-C.

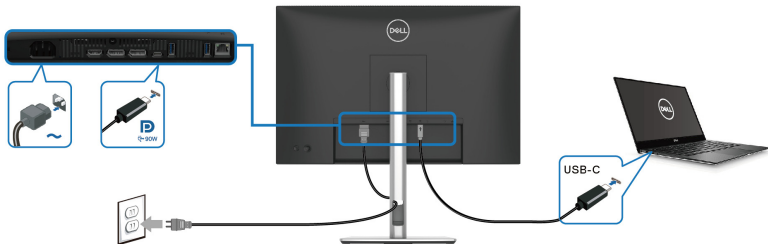

Para garantir que a função DPBS funciona pela primeira vez, execute primeiro os seguintes passos para a plataforma DPBS no **Painel de Controle**.

NOTA: DPBS é apenas compatível com a porta USB Tipo-C ascendente com o ícone  .



1. Aceda ao Painel de Controlo.

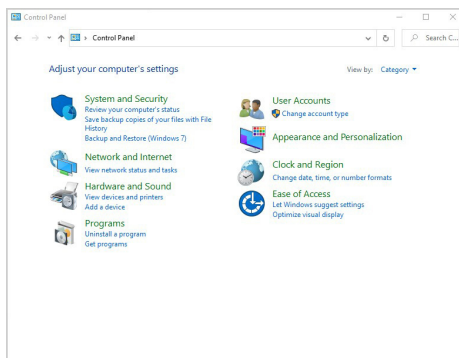

2. Seleccione Hardware e Som, seguido de Opções de Energia.

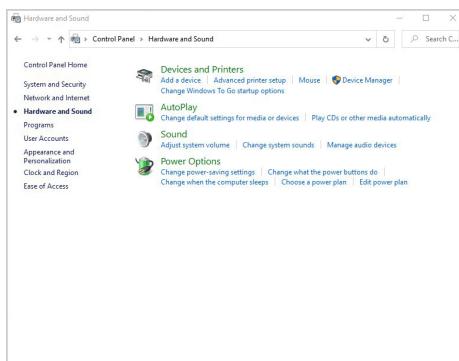

3. Aceda a Definições do sistema.

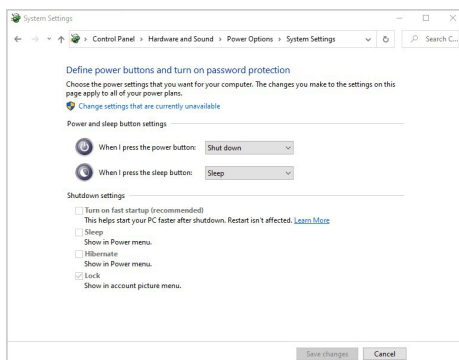

4. No menu de contexto de **Quando primo o botão para ligar/desligar**, há algumas opções para seleção, nomeadamente **Não fazer nada/Suspender/Hibernar/Encerrar**. Pode seleccionar **Suspender/Hibernar/Encerrar**.

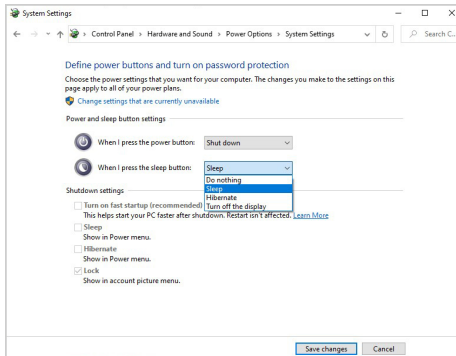
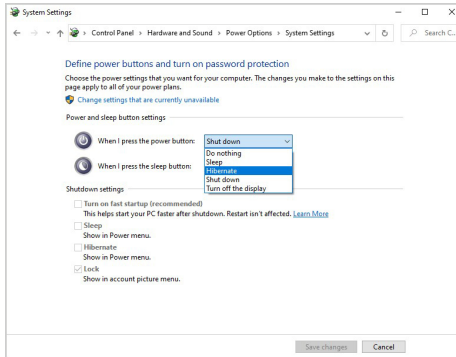

 **NOTA:** Não seleccione "Não fazer nada", de contrário o botão de alimentação do monitor não poderá sincronizar com o estado de alimentação do PC.



Ligar o monitor para DPBS pela primeira vez

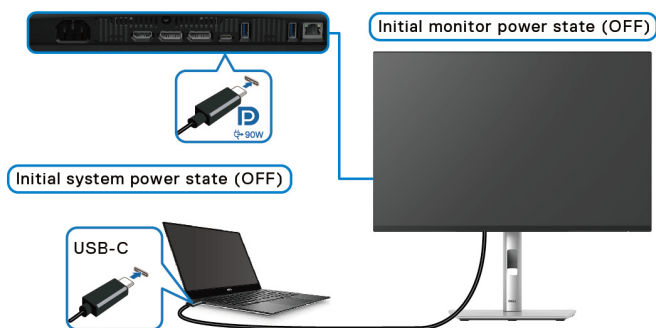

Para a primeira configuração da função DPBS:

1. Certifique-se que o PC e monitor estão desligados.
2. Prima o botão de energia do monitor para o ligar.
3. Ligue o cabo USB-C (enviado com o seu monitor) do seu monitor ao PC.
4. O monitor e PC ligam-se de forma normal. De contrário, prima o botão de energia no monitor ou PC para iniciar o sistema.

NOTA: Certifique-se que **Dell Power Button Sync** está configurado como **On (Ligado)**. Consulte [Dell Power Button Sync](#).



Utilizar a função DPBS

Despertar pelo cabo USB-C

Quando usa o cabo USB-C, o estado do Monitor/PC é o seguinte:

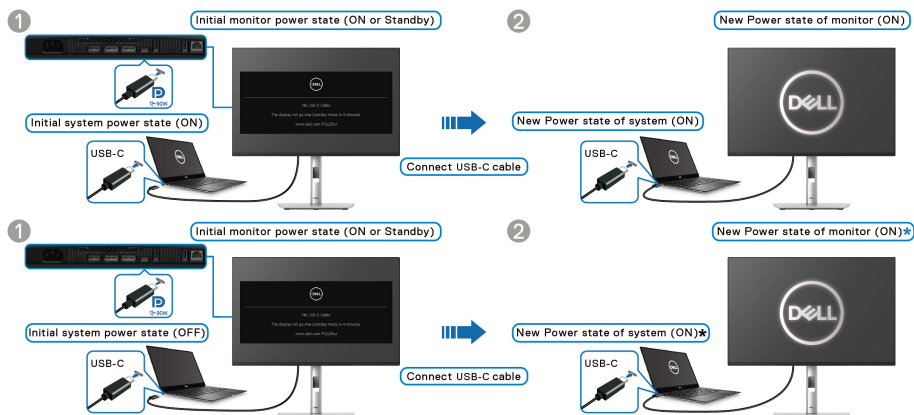

*** Nem todos os sistemas Dell PC suportam o despertar a plataforma através do monitor.**

*** Com a ligação de cabo USB-C, o movimento do rato ou teclado poderá ser necessário para despertar o sistema/monitor de suspensão ou hibernação.**

Quando pressiona o botão de energia do monitor ou PC, o estado do Monitor/PC é o seguinte:

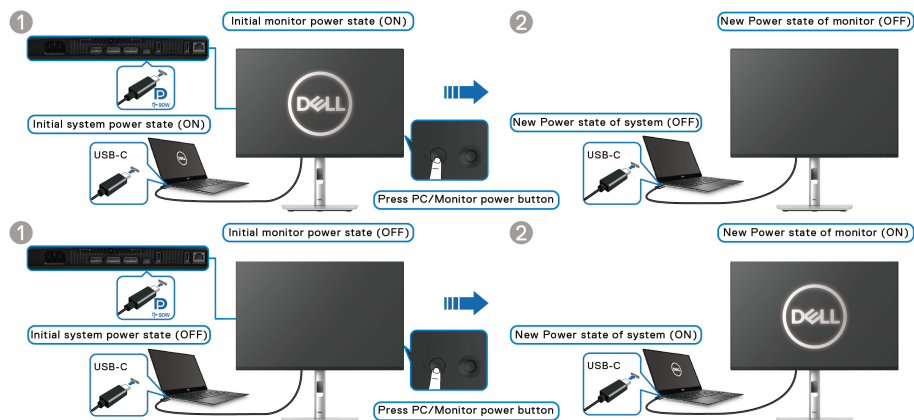

NOTA: Pode ativar ou desativar a função Dell Power Button Sync através do OSD.

- Quando o estado de energia do monitor e PC estiverem ambos Ligados, **mantenha premido o botão de energia do monitor durante 4 segundos**, o ecrã irá perguntar se deseja encerrar o PC.

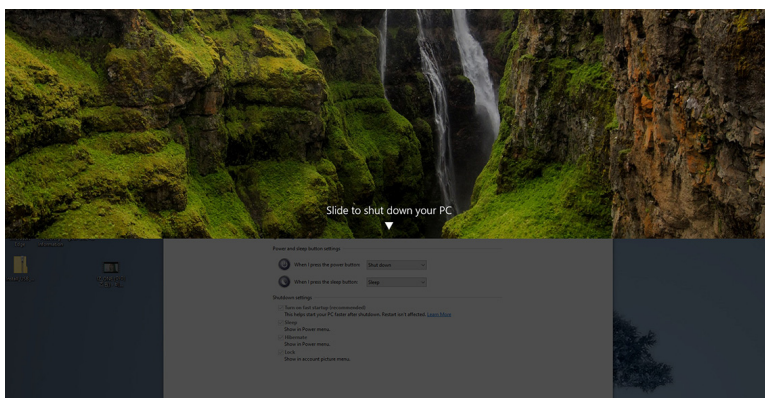
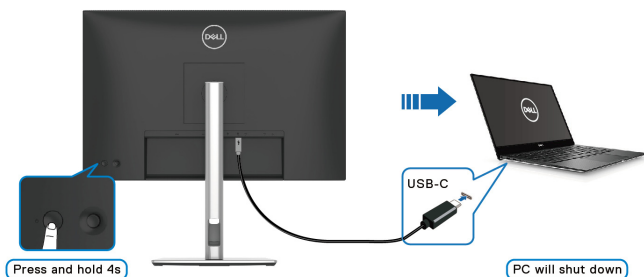

- Quando for necessário encerrar forçadamente o sistema, **mantenha premido o botão de energia do monitor durante 10 segundos**.

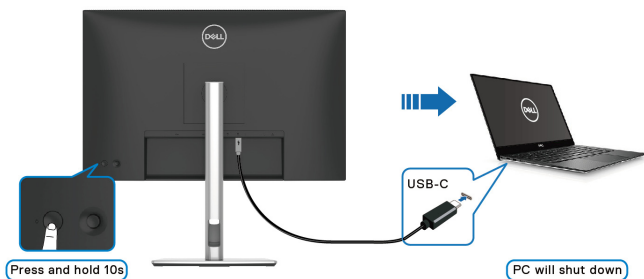

Ligar o monitor para a função USB-C Multi-Stream Transport (MST)

Um PC é ligado a dois monitores num estado inicial DESLIGADO, e o estado de energia do PC está sincronizado com o botão de energia no Monitor 1. Quando prime o botão de energia no Monitor 1 ou PC, são LIGADOS o Monitor 1 e PC. Entretanto, o Monitor 2 permanece Desligado. Para LIGAR o Monitor 2, tem de premir manualmente o botão de energia do mesmo.

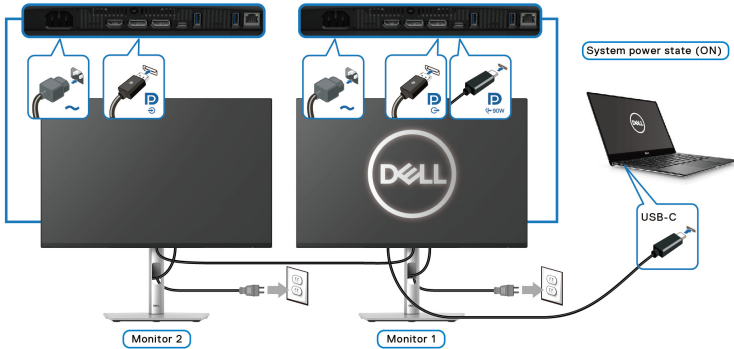

De igual modo, um PC é ligado a dois monitores num estado inicial LIGADO, e o estado de energia do PC está sincronizado com o botão de energia no Monitor 1. Quando prime o botão de energia no Monitor 1 ou PC, são DESLIGADOS o Monitor 1 e PC. Entretanto, o Monitor 2 permanece no modo de Suspensão. Para DESLIGAR o Monitor 2, tem de premir manualmente o botão de energia do mesmo.

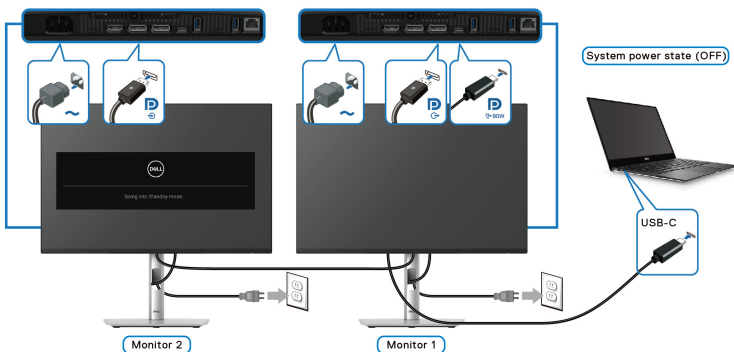

Ligar o monitor para por USB-C

Caso o Dell PC* tenha mais de duas portas USB-C, o estado de alimentação de cada monitor ligado será sincronizado com o PC.

Por exemplo, quando o PC e dois monitores estiverem inicialmente no estado de energia Ligado, pressionar o botão de energia no Monitor 1 ou Monitor 2 Desligará o PC, Monitor 1 e Monitor 2.

*Certifique-se que consulta a compatibilidade DPBS do Dell PC.

NOTA: DPBS é apenas compatível com a porta USB Tipo-C ascendente com o ícone  .

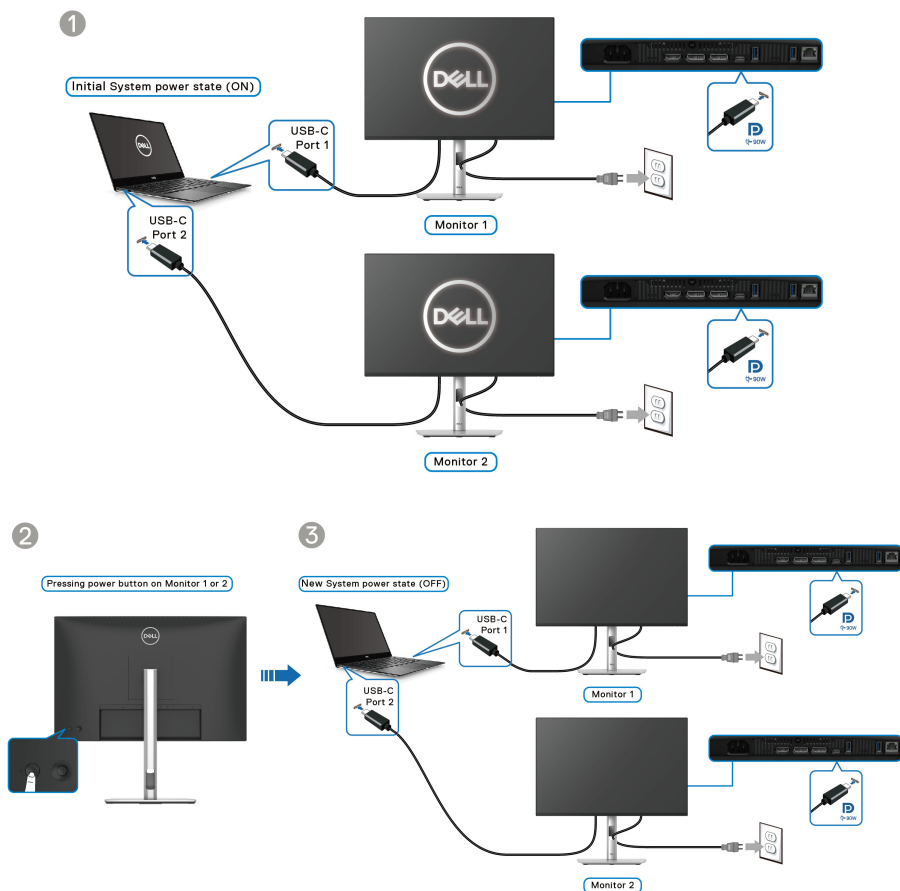

Certifique-se que **Dell Power Button Sync** está configurado como **On (Ligado)** (consulte [Dell Power Button Sync](#)). Quando o PC e dois monitores estiverem inicialmente no estado de energia Desligado, pressionar o botão de energia no Monitor 1 ou Monitor 2 Ligará o PC, Monitor 1 e Monitor 2.

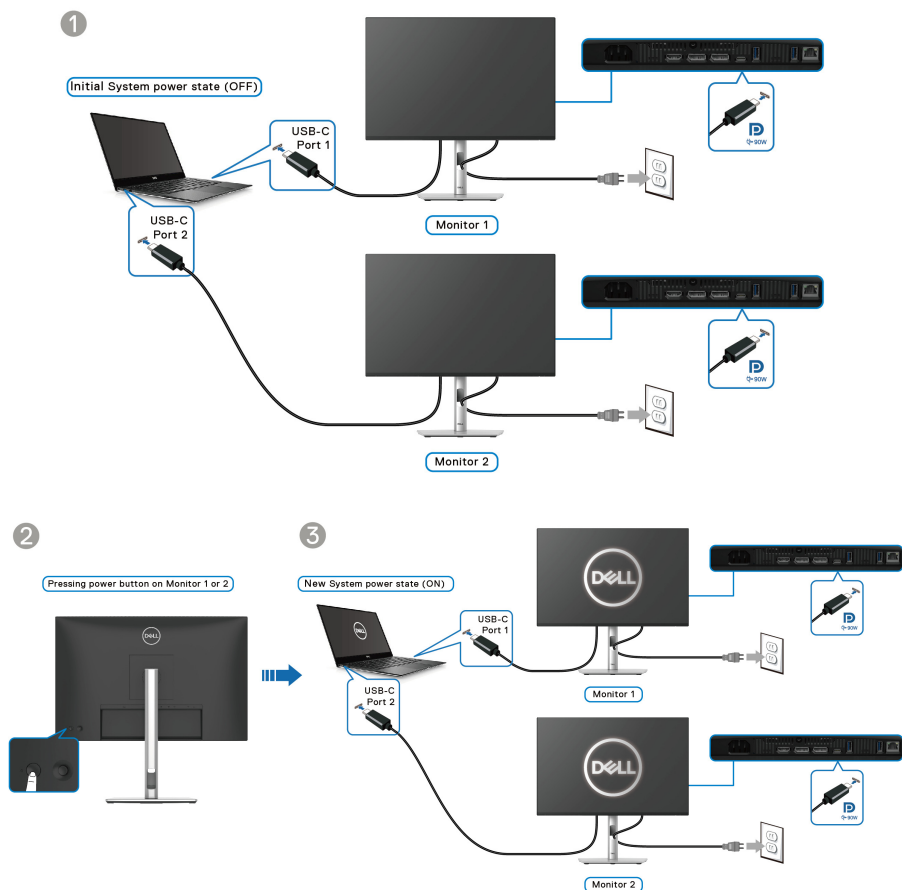

Organizar os seus cabos



Ao ligar todos os cabos necessários (consulte [Ligar o seu monitor](#) para ligação de cabos), organize todos os cabos tal como mostrado acima.

Prender o seu monitor com um cadeado Kensington (opcional)

A ranhura de bloqueio de segurança está localizada no fundo do monitor (consulte [Ranhura de bloqueio de segurança](#)). Prenda o seu monitor a uma mesa com o cadeado de segurança Kensington.

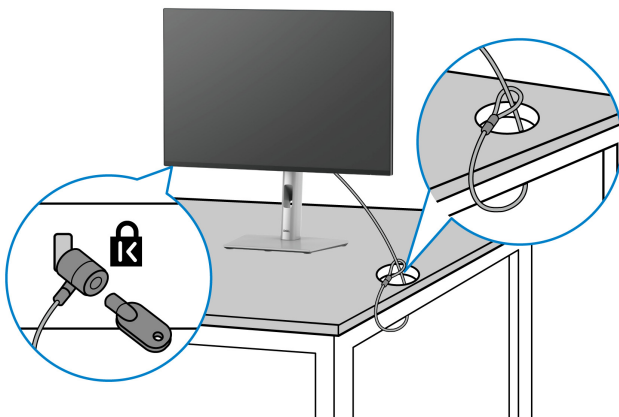

Para mais informações sobre como usar o cadeado Kensington (vendido em separado), consulte a documentação enviada com o cadeado.



NOTA: A imagem serve apenas de ilustração. O aspeto do cadeado poderá variar.



Retirar o suporte do monitor

-  **NOTA:** Para evitar riscos no ecrã LCD quando remove o suporte, certifique-se que o monitor é colocado numa superfície suave e o manuseia com cuidado.
-  **NOTA:** Os passos seguintes servem especificamente para remover o suporte enviado com o seu monitor. Caso esteja a remover um suporte que tenha comprado de outra fonte, siga as instruções de montagem incluídas com o suporte.

Para remover o suporte:

1. Coloque o monitor num ou pano ou almofada suave.
2. Mantenha premido o botão de libertação do suporte na parte traseira do ecrã.
3. Levante o suporte para cima e para longe do monitor.

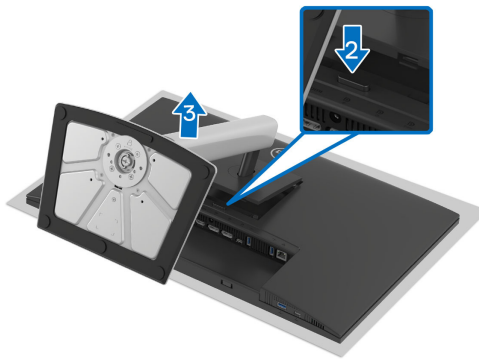

Montagem VESA em parede (opcional)

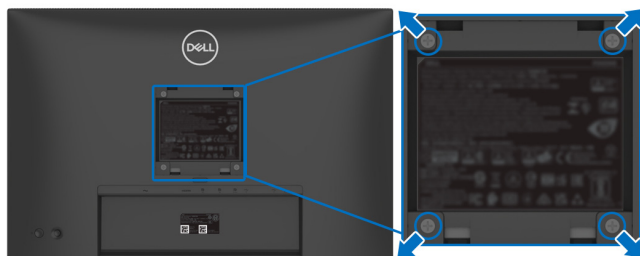

(Dimensão do parafuso: M4x10 mm).

Consulte as instruções incluídas no kit de montagem em parede compatível com VESA.

1. Coloque o painel do monitor num pano ou almofada suave, sobre uma mesa plana e estável.
2. Retire o suporte (consulte [Retirar o suporte do monitor](#)).
3. Use uma chave de parafusos Phillips para remover os quatro parafusos que prendem a tampa de plástico.
4. Prenda o suporte de montagem do kit de montagem em parede ao monitor.
5. Monte o monitor na parede. Para mais informações, consulte a documentação incluída com o kit de montagem em parede.

NOTA: Apenas para uso com suportes de montagem em parede UL ou CSA ou GS com uma capacidade mínima de peso ou carga de 14,76 kg (P2425HE/P2425HE WOST)/14,04 kg (P2425E)/17,44 kg (P2725HE/P2725HE WOST).



Trabalhar com o monitor

Ligue o monitor

Prima o botão de energia para ligar o monitor.

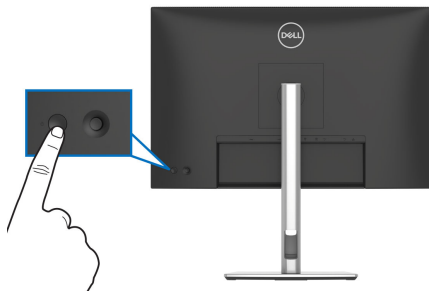

Utilizar o manípulo

Use o manípulo na traseira do monitor para realizar ajustes ao On-Screen Display (OSD).

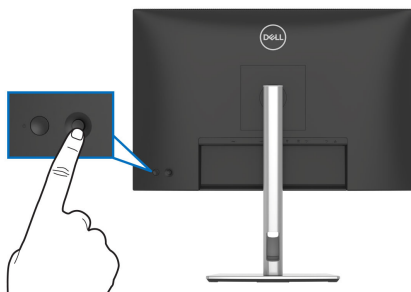

1. Prima o manípulo para abrir o Iniciador de Menu.
2. Mova o manípulo para cima ou baixo ou esquerda ou direita para percorrer as opções.
3. Prima novamente o manípulo para confirmar a seleção.

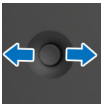
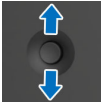

Manípulo	Descrição
	<ul style="list-style-type: none"> Quando não estiver o OSD no ecrã, prima o manípulo para abrir o Iniciador de Menu. Consulte Aceder ao Iniciador de Menu. Quando o OSD for apresentado, prima o manípulo para confirmar a seleção ou guardar as definições.
	<ul style="list-style-type: none"> Para navegação direcional de 2 vias (direita e esquerda). Mova para a direita para entrar no submenu. Mova para a esquerda para regressar ao menu do nível superior o sair do menu atual.
	<ul style="list-style-type: none"> Para navegação direcional de 2 vias (cima e baixo). Alterna entre os itens de menu. Aumenta (cima) ou diminui (baixo) os parâmetros do item de menu selecionado.

Usar o menu de ecrã (OSD)

Aceder ao Iniciador de Menu

Quando comuta ou prime o manípulo, o Iniciador de Menu aparece para conceder acesso ao menu principal do OSD e funções de atalho.

Para selecionar uma função, desloque o manípulo.

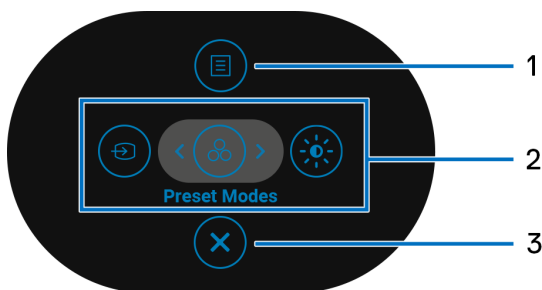

A tabela que se segue descreve as funções do Iniciador de Menu:

Etiqueta	Ícone	Descrição
1	 Menu	Para abrir o menu principal (OSD). Consulte Aceder ao sistema de menu .



2



Funções de atalho

Quando move o manipulador para a esquerda ou direita para comutar entre as funções de atalho, o item selecionado será destacado e movido para a posição central. Prima o manipulador para aceder ao respectivo submenu.

- **Input Source (Fonte de entrada):** Para escolher uma fonte de entrada dos sinais vídeo listados.
- **Preset Modes (Modos Predefinidos):** Para escolher um modo de cor preferido da lista de modos preferidos.
- **Brightness (Luminosidade)/Contrast (Contraste):** Para aceder às correções de ajuste de luminosidade e contraste.

NOTA: Pode definir as teclas de atalho preferidas. Para mais informações, consulte [Personalize \(Personalizar\)](#).

NOTA: Depois de alterar as definições, siga as setas de navegação para confirmar as alterações antes de continuar para outra função ou sair.

3





Sair

Para sair do Iniciador de Menu.

Usar as teclas de navegação

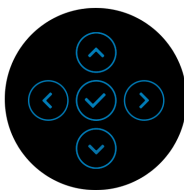
Quando o menu principal OSD está ativo, mova o manipulador para configurar as definições, seguindo as teclas de navegação apresentadas sob o OSD.





 **NOTA:** Para sair do item de menu atual e regressar ao menu anterior, mova o manipulador para a esquerda até sair.

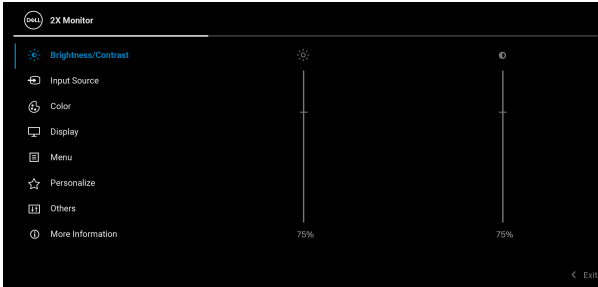

Aceder ao sistema de menu

 **NOTA:** Depois de alterar as definições, prima o manípulo para guardar as alterações antes de sair ou continuar para outro menu.

Ícone	Menu e submenu	Descrição
	Brightness (Luminosidade)/ Contrast (Contraste)	Ajusta a luminosidade e contraste do ecrã.  
	Brightness (Luminosidade)	Brightness (Luminosidade) ajusta a luminância da retroiluminação. Mova o manípulo para cima ou para baixo para aumentar ou diminuir o nível de brilho (mín. 0/ máx. 100).
	Contrast (Contraste)	Ajuste primeiro Brightness (Luminosidade) , e depois ajuste apenas Contrast (Contraste) caso seja necessário mais ajuste. A função Contrast (Contraste) ajusta o grau de diferença entre escuridão e claridade no ecrã do monitor. Mova o manípulo para cima ou para baixo para aumentar ou diminuir o nível de contraste (mín. 0/ máx. 100).





Input Source (Fonte de entrada)

Selecione entre os diferentes sinais vídeo que possam estar ligados ao seu monitor.

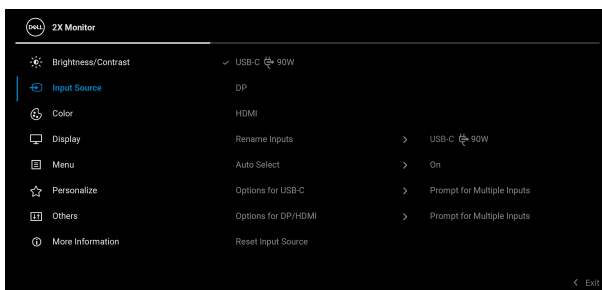

USB-C 90W

Selecione **USB-C 90W** quando estiver a usar a porta ascendente USB Tipo-C. Prima o manípulo para confirmar a seleção.

DP

Selecione **DP** quando estiver a usar o conector DisplayPort (DP). Prima o manípulo para confirmar a seleção.

HDMI

Selecione **HDMI** quando estiver a usar o conector HDMI. Prima o manípulo para confirmar a seleção.

Rename Inputs (Mudar o nome das entradas)

Permite-lhe especificar um nome de entrada predefinido para a fonte de entrada selecionada. As opções predefinidas são **PC**, **PC 1**, **PC 2**, **Laptop (Portátil)**, **Laptop 1 (Portátil 1)**, e **Laptop 2 (Portátil 2)**. A predefinição é **Off (Desligado)**.

NOTA: Quando muda o nome da entrada **USB-C (90W)**, o valor da voltagem permanece após a opção especificada, por ex., **PC 1 (90W)**.

NOTA: Não é aplicável para nomes de entrada mostrados nas mensagens de aviso e **Display Info (Info do Ecrã)**.

Auto Select (Seleção automática)

Pesquisa automaticamente fontes de entrada. A predefinição é **On (Ligado)**. Prima o manípulo para confirmar a seleção.



Options for USB-C (Opções para USB-C)

Permite-lhe definir esta função como:

- **Prompt for Multiple Inputs (Solicitar para Múltiplas Entradas):** Apresenta sempre a mensagem "**Switch to USB-C Video Input (Mudar para entrada de vídeo USB-C)**" para escolher se deseja mudar ou não.
- **Always Switch (Comutar Sempre):** Muda automaticamente para a entrada vídeo USB-C (sem perguntar) quando o cabo USB Tipo-C está ligado.
- **Off (Desligado):** Nunca muda automaticamente para a entrada vídeo USB-C quando é ligado o cabo USB Tipo-C.

Prima o manípulo para confirmar a seleção.

NOTA: Esta função não está disponível quando **Auto Select (Seleção automática)** está **Off (Desligado)**.

Options for DP/HDMI (Opções para DP/HDMI)

Permite-lhe definir esta função como:

- **Prompt for Multiple Inputs (Solicitar para Múltiplas Entradas):** Apresenta sempre a mensagem "**Switch to DP/HDMI Video Input (Mudar para entrada de vídeo DP/HDMI)**" para escolher se deseja mudar ou não.
- **Always Switch (Comutar Sempre):** Muda automaticamente para a entrada vídeo DP/HDMI (sem perguntar) quando o cabo DisplayPort ou HDMI está ligado.
- **Off (Desligado):** Nunca muda automaticamente para a entrada vídeo DP/HDMI quando o cabo DisplayPort ou HDMI está ligado.

Prima o manípulo para confirmar a seleção.

NOTA: Esta função não está disponível quando **Auto Select (Seleção automática)** está **Off (Desligado)**.



Reset Input Source (Repor Fonte de entrada)

Repõe as definições de entrada do monitor de volta às predefinições.



Color (Cor)

Ajusta o modo de definição de cor.

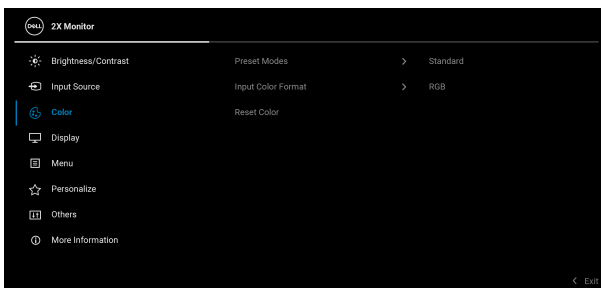

Preset Modes (Modos Predefinidos)

Permite-lhe escolher de entre a lista de modos de cor predefinidos. Prima o manipulo para confirmar a seleção.



- **Standard (Padrão):** Está é a predefinição. Com um painel de luz azul fraca, este monitor tem certificação TÜV para reduzir as emissões de luz azul e criar imagens mais relaxantes e menos estimulantes.



Preset Modes (Modos Predefinidos)

- **Movie (Filme):** Carrega as definições de cor ideais para filmes.
- **Game (Jogo):** Carrega as definições de cor ideais para a maioria das aplicações de jogos.
- **Warm (Quente):** Apresenta cores a temperaturas de cor mais baixas. O ecrã parece mais quente com uma tonalidade vermelha/amarela.
- **Cool (Frio):** Apresenta cores a temperaturas de cor mais altas. O ecrã parece mais frio com uma tonalidade azul.
- **Custom Color (Cor Personalizada):** Permite ajustar manualmente as definições de cor (R/G/B) e criar o seu próprio modo de cor predefinido.

Input Color Format (Formato de Cor de Entrada)

Permite-lhe definir o modo de entrada vídeo para:

- **RGB:** Selecione esta opção caso o seu monitor esteja ligado a um computador ou leitor multimédia compatível com saída RGB.
- **YCbCr:** Selecione esta opção caso o seu leitor multimédia apenas seja compatível com saída YCbCr.

Prima o manípulo para confirmar a seleção.



Hue (Matiz)

Esta função pode mudar a cor da imagem vídeo para verde ou roxo. Isto é usado para ajustar o tom de cor de pele desejado. Mova o manipulador para ajustar o nível de matiz de '0' a '100'.

NOTA: A função está apenas disponível quando seleciona modo predefinido **Movie (Filme)** ou **Game (Jogo)**.

Saturation (Saturação)

Esta função ajusta a saturação de cor da imagem vídeo. Mova o manipulador para ajustar o nível de saturação de '0' a '100'.

NOTA: A função está apenas disponível quando seleciona modo predefinido **Movie (Filme)** ou **Game (Jogo)**.

Reset Color (Redefinir cor)

Repõe as definições de cor para as predefinições.





Display (Ecrã)

Use **Display (Ecrã)** para ajustar as imagens.

P2425HE/P2425HE WOST/P2725HE/P2725HE WOST

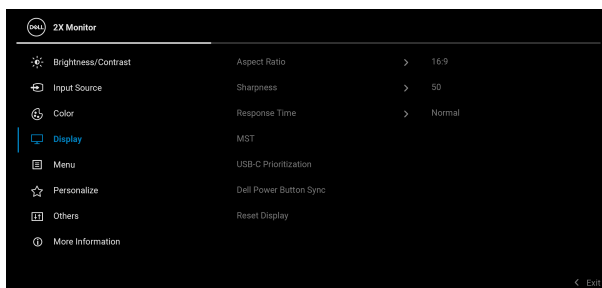

P2425E

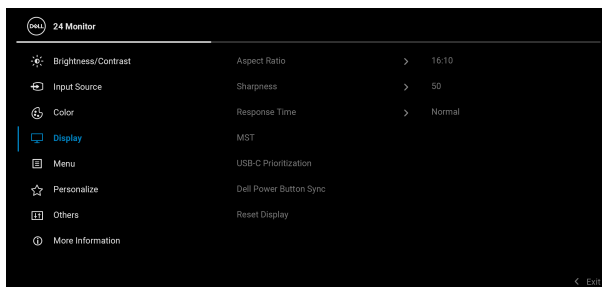

Aspect Ratio (Proporção)

Ajusta a proporção da imagem para **16:9 (P2425HE/P2425HE WOST/P2725HE/P2725HE WOST)**, **16:10 (P2425E)**, **4:3**, ou **5:4**.

Sharpness (Nitidez)

Esta função pode conferir à imagem maior ou menor nitidez. Mova o manípulo para ajustar o nível de nitidez de '0' a '100'.

Response Time (Tempo de resposta)

Permite-lhe configurar o tempo de resposta para **Normal** ou **Fast (Rápido)**.



MST

DisplayPort Multi Stream Transport. A predefinição é **Off (Desligado)**. Para ativar **MST** (saída DP), selecione **On (Ligado)**.

NOTA: Quando o cabo DisplayPort/USB Tipo-C e cabo DP descendente estiverem ligados, o OSD colocará **MST a On (Ligado)** automaticamente. Esta ação será apenas feita assim que **Factory Reset (Reposição de fábrica)** ou **Reset Display (Repor ecrã)** for selecionado.

USB-C Prioritization (Prioritização USB-C)

Permite-lhe especificar a prioridade ao transferir os dados com alta resolução (**High Resolution (Alta Resolução)**) ou alta velocidade (**High Data Speed (Alta Velocidade de Dados)**) quando utiliza dispositivos USB Tipo-C. Caso a plataforma atual for DP 1.4 (HBR3), use **High Data Speed (Alta Velocidade de Dados)** para aceder ao desempenho vídeo total com alta velocidade de dados. Caso a plataforma atual seja DP 1.2 (HBR2) ou inferior, selecione **High Resolution (Alta Resolução)** para aceder ao desempenho vídeo total com perda de dados e de velocidade de rede.

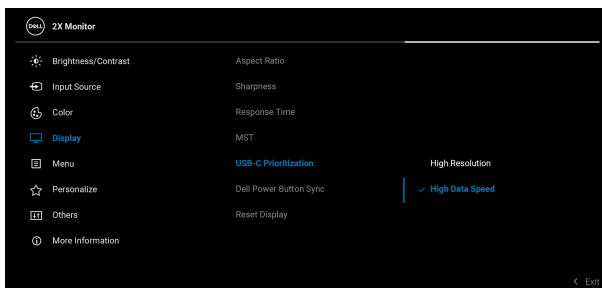

Dell Power Button Sync

Permite-lhe controlar o estado de alimentação do sistema PC a partir do botão de energia do monitor.

NOTA: Quando **Off (Desligado)** está seleccionado, a função Despertar-ao-ligar permanecerá ativa. Quando é detetada uma ligação USB-C, o computador será ligado.

NOTA: Esta funcionalidade é apenas suportada com a plataforma Dell que tem a função DPBS integrada, e apenas suportada pela interface USB-C.

Reset Display (Repor ecrã)

Repõe todas as definições de ecrã aos valores predefinidos.



Menu

Ajusta as definições do OSD, como idiomas do OSD, tempo que o menu permanece no ecrã, entre outros.

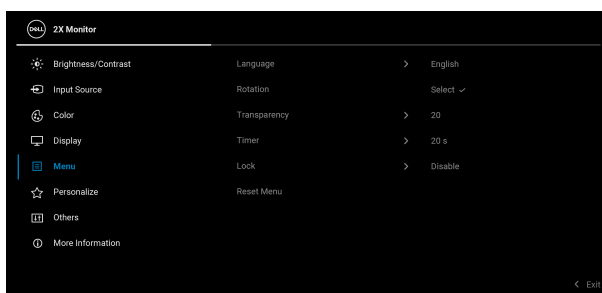

Language (Idioma)

Configura o ecrã OSD para um de oito idiomas (Inglês, Espanhol, Francês, Alemão, Português do Brasil, Russo, Chinês Simplificado ou Japonês).

Rotation (Rotação)

Prima o manípulo para rodar o OSD 0/90/270 graus. Pode ajustar o menu consoante a rotação do ecrã.

Transparency (Transparência)

Selecione para alterar a transparência do menu movendo o manípulo (mín. 0 / máx. 100).



Timer (Temporizador)

Define o período de tempo durante o qual o menu OSD permanece activo após a última operação com o manípulo.

Mova o manípulo para ajustar a correção em incrementos de 1 segundo, de 5 a 60 segundos.

Lock (Bloquear)

Com os botões de controlo no monitor bloqueados, pode evitar que outras pessoas acedam aos controlos.

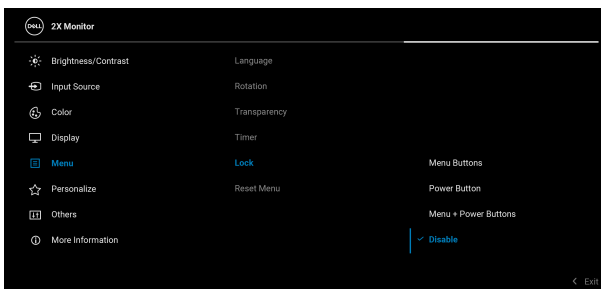

- **Menu Buttons (Botões de Menu):** Todas as funções do manípulo estão bloqueadas e não são acessíveis pelo utilizador.
- **Power Button (Botão de Energia):** Apenas o botão de energia está bloqueado e não é acessível pelo utilizador.
- **Menu + Power Buttons (Botões de Menu + Energia):** O manípulo e botão de energia estão bloqueados e não estão acessíveis pelo utilizador.

A predefinição é **Disable (Desativar)**.

Método Alternativo de Bloqueio: Pode mover e manter o manípulo para cima ou baixo ou esquerda ou direita durante 4 segundos para configurar as opções de bloqueio pelo menu de contexto, e depois prima o manípulo para confirmar a configuração.



Lock (Bloquear) **NOTA:** Para desbloquear, mova e mantenha o manípulo para cima ou baixo ou esquerda ou direita durante 4 segundos, e depois prima o maípulo para confirmar as alterações e encerrar o menu de contexto.

Reset Menu (Menu de reposição) Repõe todas as definições OSD aos valores predefinidos.



Personalize (Personalizar)

P2425HE/P2425HE WOST/P2425E

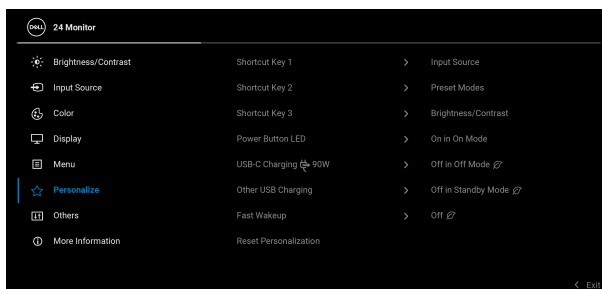

P2725HE/P2725HE WOST

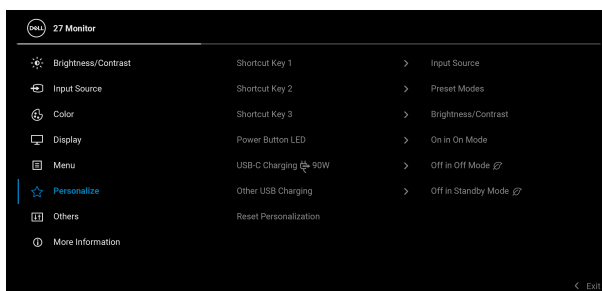

Shortcut Key 1 (Tecla de Atalho 1)	Selecione uma função de Preset Modes (Modos Predefinidos) , Brightness (Luminosidade)/ Contrast (Contraste) , Input Source (Fonte de entrada) , Aspect Ratio (Proporção) , Rotation (Rotação) , ou Display Info (Info do Ecrã) e configure-a como tecla de atalho.
Shortcut Key 2 (Tecla de Atalho 2)	
Shortcut Key 3 (Tecla de Atalho 3)	
Power Button LED (LED do Botão de Energia)	Permite-lhe definir o estado da luz de alimentação, para poupar energia.
USB-C Charging 90W (Carga USB-C 90 W)	Permite-lhe ativar ou desativar a função USB-C Charging 90W (Carga USB-C 90 W) durante o modo desligado do monitor. Caso On in Off Mode (Ligado no Modo Desligado) esteja selecionado, poderá carregar o seu portátil ou dispositivos móveis através do cabo USB Tipo-C mesmo que o monitor esteja Desligado. NOTA: A função não é selecionável e será reposta à predefinição On in Off Mode (Ligado no Modo Desligado) caso o Monitor esteja ligado a portáteis Dell Latitude e Precision que suportem Dell Power Button Sync através de USB Tipo-C. Nesta configuração, a função de carga USB-C do monitor está sempre disponível no Modo Desligado.



Other USB Charging (Outro carregamento USB)	<p>Permite-lhe ativar ou desativar a função de carregamento das Portas Descendentes USB Tipo-A e USB Tipo-C durante o modo de suspensão do monitor.</p> <p>Quando esta função está ativada, pode carregar os seus dispositivos móveis através do cabo USB-A mesmo que o monitor esteja desligado.</p> <p>NOTA: Esta função está disponível quando o cabo USB Tipo-C é desligado da porta ascendente. Caso o cabo USB Tipo-C esteja ligado, Other USB Charging (Outro carregamento USB) segue o estado de alimentação do anfitrião USB e a função não está acessível.</p>
Fast Wakeup (Despertar Rápido)	<p>Acelera o período de recuperação do modo de suspensão (apenas para P2425HE/P2425HE WOST/P2425E).</p>
Reset Personalization (Repor Personalização)	<p>Repõe todas as definições no menu Personalize (Personalizar) para os valores predefinidos em fábrica.</p>





Others (Outros) Ajusta as definições OSD, como **DDC/CI**, **LCD Conditioning (Condicionamento LCD)**, **Self-Diagnostic (Auto-diagnóstico)**, entre outras.

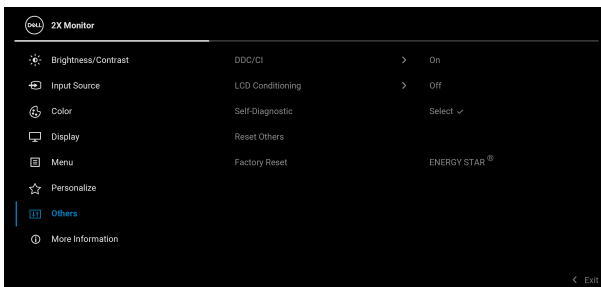

DDC/CI

DDC/CI (Display Data Channel/Command Interface) permite-lhe ajustar as definições do monitor usando software no seu computador. Ative esta função para a melhor experiência de utilizador e desempenho ideal do seu monitor. Pode desativar esta funcionalidade selecionando **Off (Desligado)**.

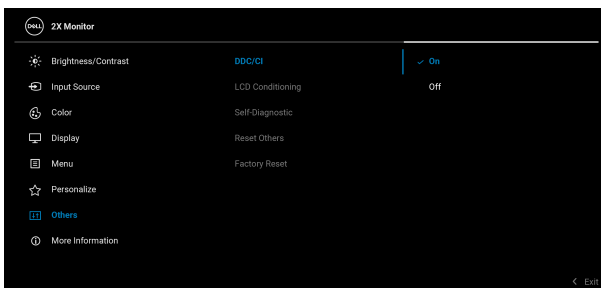

LCD Conditioning (Condicionamento LCD)

Ajuda a reduzir pequenos casos de retenção de imagem. Dependendo do grau de retenção de imagem, o programa poderá demorar algum tempo a funcionar. Pode ativar esta função selecionando **On (Ligado)**.

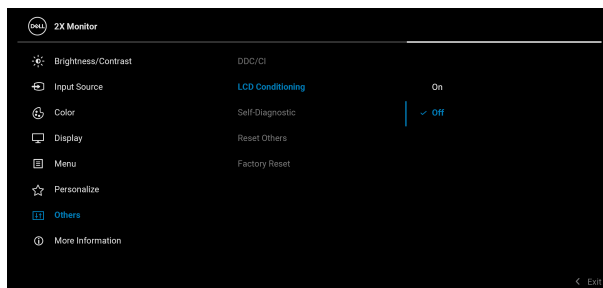

Self-Diagnostic (Auto-diagnóstico)

Selecione esta função para executar o diagnóstico integrado, consulte [Diagnóstico integrado](#).

Reset Others (Repor Outros)

Repõe todas as definições no menu **Others (Outros)** para os valores predefinidos em fábrica.

Factory Reset (Reposição de fábrica)

Restaura todos os valores predefinidos aos valores de fábrica. Estas também são as definições para os testes ENERGY STAR®.

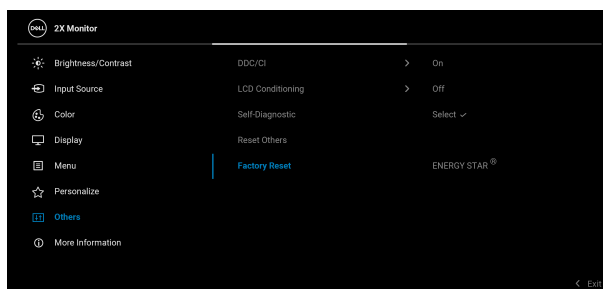



More Information (Mais informações)

Use o menu para ver informações do monitor ou pesquisar mais apoio sobre o monitor.

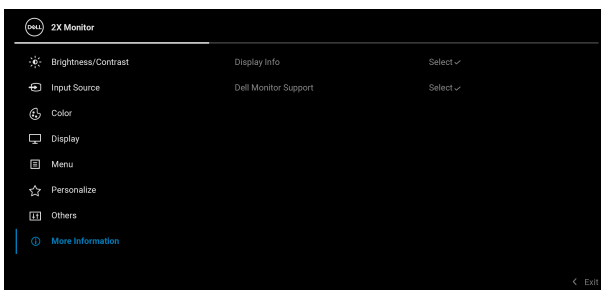

Display Info (Info do Ecrã)

Selecione para apresentar as definições atuais, versão do firmware e etiqueta de reparação do seu monitor.

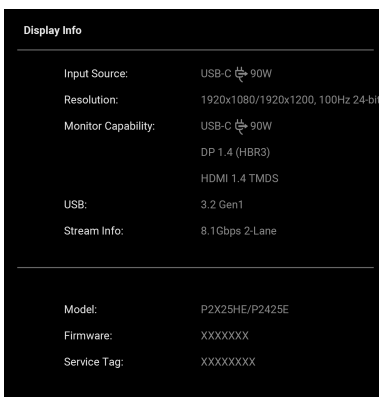

NOTA: A imagem acima serve apenas de ilustração. As informações podem variar consoante o modelo e definições atuais.

Dell Monitor Support (Suporte do Monitor Dell)

Para aceder aos materiais de suporte gerais do monitor utilize seu smartphone para digitalizar o código QR.



Mensagens OSD

Configuração inicial

Quando **Factory Reset (Reposição de fábrica)** é selecionado, aparece a seguinte mensagem:

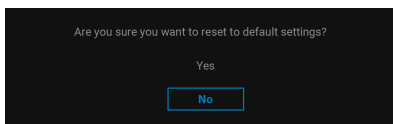

Caso selecionar **Yes (Sim)** para repor as predefinições, aparece a seguinte mensagem:

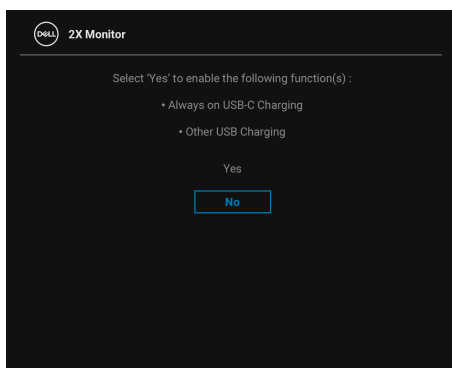

Mensagem de aviso OSD

Quando o monitor não é compatível com um modo de resolução em específico, verá a seguinte mensagem:

P2425HE/P2425HE WOST/P2725HE/P2725HE WOST

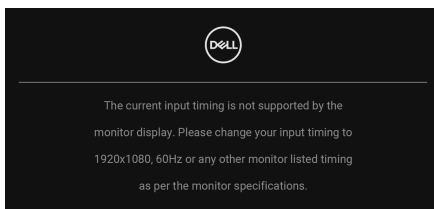

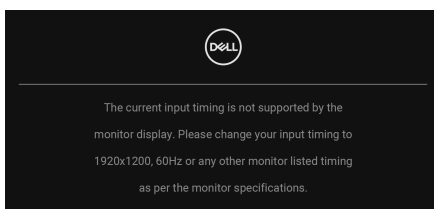

P2425E

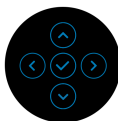
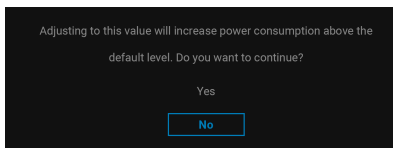

Isto significa que o monitor não pode sincronizar com o sinal que está a receber do computador. Consulte [Especificações do monitor](#) para as amplitudes Horizontal e Vertical endereçáveis por este monitor. O modo recomendado é **1920 x 1080 (P2425HE/P2425HE WOST/P2725HE/P2725HE WOST)/1920 x 1200 (P2425E)**.

Quando ajusta o nível de **Brightness (Luminosidade)** acima do nível predefinido pela primeira vez, aparece a seguinte mensagem:



 **NOTA: Caso selecione Yes (Sim), a mensagem não aparecerá da próxima vez que altera a definição de Brightness (Luminosidade).**



Verá a seguinte mensagem antes de ser ativada a função **Lock (Bloquear)**:

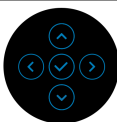
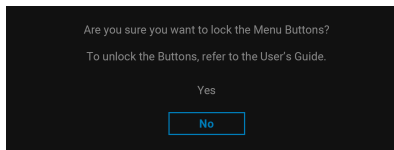

NOTA: A mensagem poderá ser ligeiramente diferente consoante as definições selecionadas.

Quando altera a predefinição das funcionalidades de poupança de energia pela primeira vez, como **USB-C Charging @ 90W (Carga USB-C @ 90 W)**, **Other USB Charging (Outro carregamento USB)**, ou **Fast Wakeup (Despertar Rápido)** (apenas para **P2425HE/P2425HE WOST/P2425E**), aparece a seguinte mensagem:

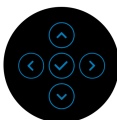
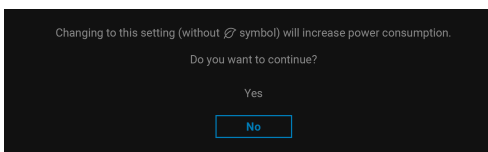

NOTA: Caso selecione Yes (Sim) para uma das funções mencionadas acima, a mensagem não aparecerá da próxima vez que alterar as definições destas funções. Quando realizar uma reposição de fábrica (consulte [Factory Reset \(Reposição de fábrica\)](#)), a mensagem aparecerá novamente.



Verá a seguinte mensagem antes de desativada a função **DDC/CI**:



Quando o monitor entra no modo de Suspensão, aparece a seguinte mensagem:

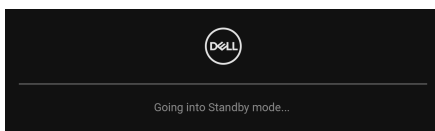

Ative o computador e desperte o monitor para obter acesso ao **OSD**.

O OSD funciona apenas no modo de funcionamento normal. Caso prima o manípulo durante o modo de Suspensão, aparecerá a seguinte mensagem dependendo da entrada selecionada:

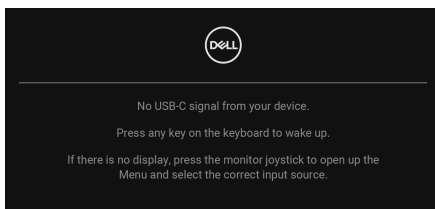

Ative o computador e desperte o monitor para obter acesso ao **OSD**.

NOTA: A mensagem poderá ser diferente consoante o sinal de entrada ligado.

Caso a entrada USB-C, DisplayPort ou HDMI seja selecionada e o cabo correspondente não esteja ligado, aparecerá a seguinte mensagem:

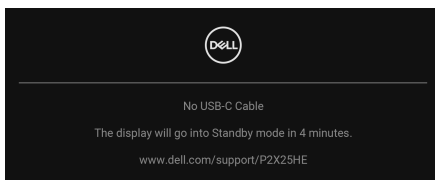

OU

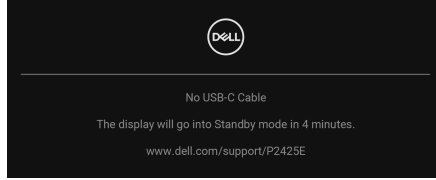

NOTA: A mensagem poderá ser diferente consoante o sinal de entrada selecionado.

Consulte [Resolução de Problemas](#) para mais informações.



Bloquear os botões de controlo

Pode bloquear os botões de controlo do monitor para evitar acesso ao menu OSD e/ou botão de alimentação.

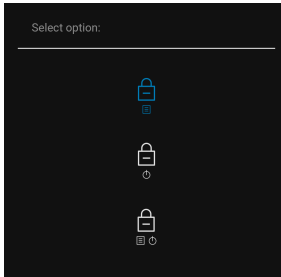
1. Desloque e mantenha pressionado o manípulo para cima ou baixo ou esquerda ou direita durante cerca de 4 segundos até aparecer um menu de contexto.



2. Mova o manípulo para selecionar uma das seguintes opções:

-  : As definições do menu OSD são bloqueadas e inacessíveis.
-  : O botão de energia está bloqueado.
-  : As definições do menu OSD estão inacessíveis e o botão de energia está bloqueado.



3. Prima o manípulo para confirmar a configuração.

Para desbloquear, mova e mantenha o manípulo para cima ou baixo ou esquerda ou direita durante 4 segundos até aparecer um menu no ecrã e depois seleccione  para desbloquear e fechar o menu de contexto.

Definir a resolução máxima

 **NOTA: Os passos podem variar ligeiramente consoante a versão do Windows que tiver.**

Para definir a resolução máxima para o monitor:

No Windows 8.1:

1. Para o Windows 8.1, seleccione o mosaico de Ambiente de Trabalho para mudar para o ambiente de trabalho clássico.
2. Clique com o botão direito no ambiente de trabalho e clique em **Resolução do Ecrã**.
3. Caso tenha mais de um monitor ligado, certifique-se que selecciona **P2425HE/P2425E/P2725HE**.
4. Clique na lista de seleção de **Resolução do Ecrã** e seleccione **1920 x 1080 (P2425HE/P2425HE WOST/P2725HE/P2725HE WOST)/1920 x 1200 (P2425E)**.
5. Clique em **OK**.

No Windows 10 e Windows 11:

1. Clique com o botão direito no ambiente de trabalho e clique em **Definições de visualização**.
2. Caso tenha mais de um monitor ligado, certifique-se que selecciona **P2425HE/P2425E/P2725HE**.
3. Clique na lista de seleção de **Resolução do Ecrã** e seleccione **1920 x 1080 (P2425HE/P2425HE WOST/P2725HE/P2725HE WOST)/1920 x 1200 (P2425E)**.
4. Clique em **Manter alterações**.

Caso não veja 1920 x 1080/1920 x 1200 como uma opção, tem de atualizar o controlador gráfico para a versão mais recente. Consoante o seu computador, complete um dos seguintes procedimentos:

Caso tenha um computador de secretária ou portátil Dell:

- Aceda a www.dell.com/support, introduza a sua etiqueta de reparação, e transfira o controlador mais recente para a sua placa gráfica.



Caso esteja a usar um computador não Dell (portátil ou secretária):

- Acesse o site de suporte do seu computador não Dell e transfira os controladores gráficos mais recentes.
- Acesse o site da placa gráfica e transfira os controladores gráficos mais recentes.

Usar o ajuste de inclinação, rotação, e altura

NOTA: As instruções que se seguem aplicam-se apenas ao suporte incluído com o seu monitor. Caso esteja a montar um suporte que tenha comprado de outra fonte, siga as instruções de montagem incluídas com o suporte.

Ajuste de inclinação e rotação

Com a base fixa ao monitor, pode inclinar e rodar o monitor para o ângulo de visualização mais confortável.

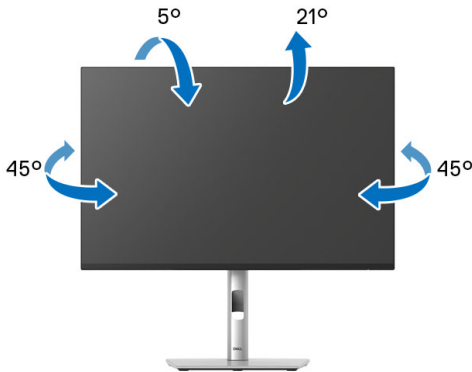

NOTA: O conjunto do suporte não vem montado quando o monitor é enviado da fábrica.



Ajuste da altura

 **NOTA:** A base estende-se verticalmente até 150 mm. A imagem abaixo ilustra como estender a base na vertical.

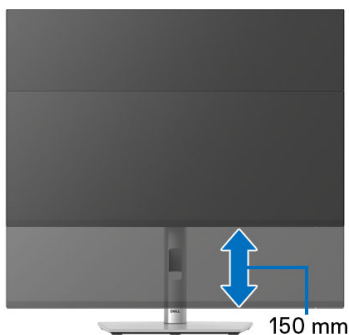

Ajuste de rotação

Antes de rodar o ecrã, certifique-se que está completamente estendido na vertical e inclinado para cima para evitar bater com a parte inferior do monitor.

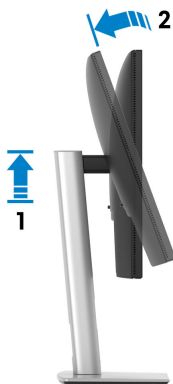



Rodar para a direita

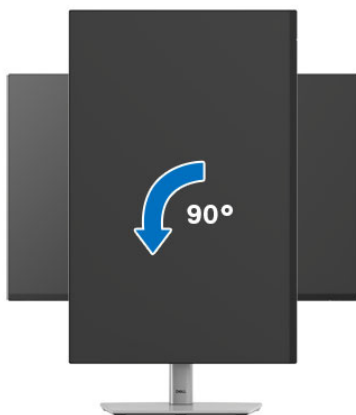

Rodar para a esquerda



 **NOTA:** Para usar a função Rotação do Ecrã (Vista horizontal versus Vertical) com o seu computador Dell, precisa de um controlador gráfico atualizado, não incluído com este monitor. Para transferir o controlador gráfico, aceda a www.dell.com/support e veja a secção Transferências para Controladores Vídeo para as mais recentes atualizações de controladores.

 **NOTA:** No modo Vertical, poderá notar uma degradação do desempenho quando utiliza aplicações de gráficos intensivos como jogos em 3D.



Ajustar as definições de rotação de imagem do seu sistema

Depois de rodado o monitor, tem de concluir o procedimento abaixo para ajustar as Definições de Rotação de Imagem do seu sistema.

 **NOTA: Caso esteja a usar o monitor com um computador não Dell, tem de aceder ao site do controlador gráfico ou ao site do fabricante do seu computador para informações sobre como rodar o 'conteúdo' do seu ecrã.**

Para ajustar as Definições de Rotação de Imagem:

1. Clique com o botão direito no ambiente de trabalho e clique em **Propriedades**.
2. Selecione o separador **Definições** e clique em **Avançado**.
3. Caso tenha uma placa gráfica AMD, selecione o separador **Rotação** e configure a rotação preferida.
4. Caso tenha uma placa gráfica NVIDIA, clique no separador **NVIDIA** na coluna do lado esquerdo, selecione **NVRotate**, e depois selecione a rotação preferida.
5. Caso tenha uma placa gráfica Intel, selecione o separador gráfico **Intel**, clique em **Propriedades Gráficas**, selecione o separador **Rotação**, e depois defina a rotação preferida.

 **NOTA: Caso não veja a opção de rotação ou não esteja a funcionar corretamente, aceda a www.dell.com/support e transfira o controlador mais recente para a sua placa gráfica.**



Resolução de Problemas

 **AVISO:** Antes de iniciar qualquer dos procedimentos nesta secção, siga o [Instruções de segurança](#).

Auto-teste

O seu monitor dispõe de uma funcionalidade de auto-teste que lhe permite verificar se o monitor está a funcionar corretamente. Caso o seu monitor e computador estejam devidamente ligados mas o ecrã do monitor permanecer escuro, execute o auto-teste do monitor através dos seguintes passos:

1. Desligue o computador e monitor.
2. Desligue o cabo vídeo do computador.
3. Ligue o monitor.

Caso o monitor não detete um sinal vídeo e esteja a funcionar corretamente, aparecerá a seguinte mensagem:

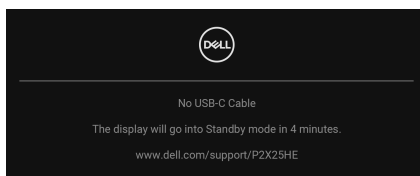

OU

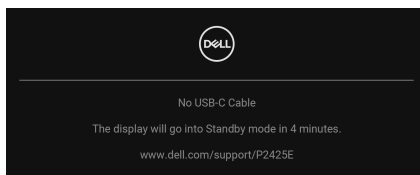

 **NOTA:** A mensagem poderá ser diferente consoante o sinal de entrada ligado.

 **NOTA:** Enquanto no modo auto-teste, a LED de alimentação permanece branca.

4. Esta caixa aparece também durante o funcionamento normal do sistema, caso o cabo vídeo se desligue ou seja danificado.
5. Desligue o seu monitor e volte a ligar o cabo vídeo; depois ligue o computador e o monitor.



Caso o ecrã do monitor permaneça sem imagem depois do procedimento anterior, verifique o controlador vídeo e computador, porque o monitor está a funcionar corretamente.

Diagnóstico integrado

O seu monitor tem uma ferramenta de diagnóstico integrada que o ajuda a determinar se o erro no ecrã é um problema inerente ao seu monitor, ou com o seu computador e placa de vídeo.

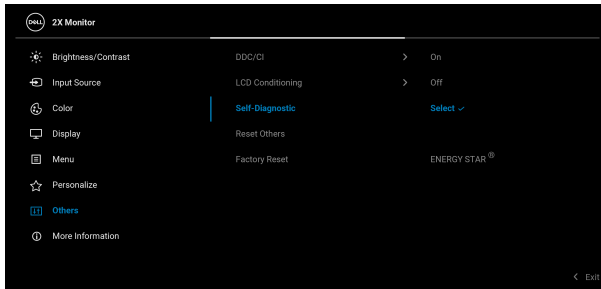

Para executar o diagnóstico integrado:

1. Certifique-se que o ecrã está limpo (sem partículas de poeira na superfície do ecrã).
2. Mova ou prima o manípulo para abrir o Iniciador de Menu.
3. Mova o manípulo para cima para selecionar  e ative o Menu Principal.
4. Mova o manípulo para navegar, e seleccione **Others (Outros)** e depois **Self-Diagnostic (Auto-diagnóstico)**.
5. Prima o manípulo para iniciar o diagnóstico integrado. É apresentado um ecrã cinzento.
6. Verifique se o ecrã tem algum defeito ou anomalia.
7. Prima novamente o manípulo até aparecer um ecrã vermelho.
8. Verifique se o ecrã tem algum defeito ou anomalia.
9. Repita os passos 7 e 8 até o ecrã mostrar as cores verde, azul, preto e branco. Tome nota de quaisquer anomalias ou defeitos.

O teste estará concluído assim que for exibido eum ecrã de texto. Para sair, prima novamente o manípulo.



Caso não detete qualquer anomalias no ecrã ao usar a ferramenta de diagnóstico integrada, o monitor estará a funcionar corretamente. Verifique a placa gráfica e computador.

Problemas habituais

A tabela que se segue contém informações gerais acerca de problemas habituais do monitor que poderá verificar e as possíveis soluções:

Sintomas habituais	O que experiencia	Soluções possíveis
Sem Vídeo/LED de alimentação desligada	Sem imagem	<ul style="list-style-type: none">• Certifique-se que o cabo de vídeo a ligar o monitor ao computador está correctamente conectado.• Verifique se a tomada de alimentação está a funcionar corretamente com outro equipamento elétrico.• Certifique-se que o botão de alimentação está pressionado até ao fim.• Certifique-se que a fonte de entrada correta está seleccionada no menu Input Source (Fonte de entrada).
Sem Vídeo/LED de alimentação ligada	Sem imagem ou sem luminosidade	<ul style="list-style-type: none">• Aumente os controlos de luminosidade e contraste através do OSD.• Execute o auto-teste do monitor.• Verifique se existem pinos dobrados ou partidos no conector do cabo vídeo.• Execute o diagnóstico integrado. Para mais informações, consulte Diagnóstico integrado.• Certifique-se que a fonte de entrada correta está seleccionada no menu Input Source (Fonte de entrada).



Focagem Fraca	A imagem está difusa, desfocada ou com sombras	<ul style="list-style-type: none"> • Elimine cabos de extensão vídeo. • Reponha o monitor às predefinições de fábrica. • Altere a resolução vídeo para a proporção correta.
Vídeo a tremer/ com solavancos	Imagem às ondas ou com ligeiro movimento	<ul style="list-style-type: none"> • Reponha o monitor às predefinições de fábrica. • Verifique factores ambientais. • Reposicione o monitor e teste-o noutra divisão.
Pixels em falta	Ecrã LCD tem manchas	<ul style="list-style-type: none"> • Desligue e volte a ligar o monitor. • Pixel permanentemente desligado é um defeito natural que pode ocorrer na tecnologia LCD. • Para mais informações sobre a Política de Qualidade e Pixel do Monitor Dell, consulte o site de Suporte Dell em: www.dell.com/pixelguidelines.
Pixels presos	Ecrã LCD tem manchas brilhantes	<ul style="list-style-type: none"> • Desligue e volte a ligar o monitor. • Pixel permanentemente desligado é um defeito natural que pode ocorrer na tecnologia LCD. • Para mais informações sobre a Política de Qualidade e Pixel do Monitor Dell, consulte o site de Suporte Dell em: www.dell.com/pixelguidelines.
Problemas com a luminosidade	Imagem muito escura ou muito clara	<ul style="list-style-type: none"> • Reponha o monitor às predefinições de fábrica. • Ajuste os controlos de luminosidade e contraste através do OSD.
Distorção geométrica	Ecrã centrado incorretamente	Reponha o monitor às predefinições de fábrica.



Linhas horizontais/ verticais	Ecrã tem uma ou mais linhas	<ul style="list-style-type: none"> • Reponha o monitor às predefinições de fábrica. • Execute um auto-teste ao monitor e determine se essas linhas também existem no modo auto-teste. • Verifique se existem pinos dobrados ou partidos no conector do cabo vídeo. • Execute o diagnóstico integrado. Para mais informações, consulte Diagnóstico integrado.
Problemas de sincronização	Ecrã misturado ou com aspecto rasgado	<ul style="list-style-type: none"> • Reponha o monitor às predefinições de fábrica. • Execute um auto-teste ao monitor para determinar se o ecrã misturado aparece no modo auto-teste. • Verifique se existem pinos dobrados ou partidos no conector do cabo vídeo. • Reinicie o computador no modo de segurança.
Problemas relativos a segurança	Sinais visíveis de fumo ou faíscas	<ul style="list-style-type: none"> • Não execute qualquer passo de resolução de problemas. • Contacte a Dell de imediato.
Problemas intermitentes	Monitor avaria ao ligar e desligar	<ul style="list-style-type: none"> • Certifique-se que o cabo de vídeo a ligar o monitor ao computador está correctamente conectado. • Reponha o monitor às predefinições de fábrica. • Execute um auto-teste ao monitor para determinar se o problema intermitente ocorre no modo auto-teste.
Cor em falta	A imagem tem cor em falta	<ul style="list-style-type: none"> • Execute o auto-teste do monitor. • Certifique-se que o cabo de vídeo a ligar o monitor ao computador está correctamente conectado. • Verifique se existem pinos dobrados ou partidos no conector do cabo vídeo.



<p>Cor errada</p>	<p>A cor da imagem não é boa</p>	<ul style="list-style-type: none"> • Altere as definições de Preset Modes (Modos Predefinidos) no menu OSD Color (Cor) consoante a aplicação. • Ajuste os valores R/G/B em Custom Color (Cor Personalizada) no menu OSD Color (Cor). • Altere Input Color Format (Formato de Cor de Entrada) para RGB ou YCbCr/YPbPr no OSD de definições Color (Cor). • Execute o diagnóstico integrado. Para mais informações, consulte Diagnóstico integrado.
<p>Retenção de imagem de uma imagem estática deixada no monitor durante um longo período de tempo</p>	<p>Aparece uma ligeira sombra da imagem estática no ecrã</p>	<ul style="list-style-type: none"> • Configure o ecrã para se desligar após uns minutos sem atividade no ecrã. Estes podem ser ajustados nas Opções de Alimentação do Windows, ou definição de Poupança de Energia do Mac. • Como alternativa, use um protetor de ecrã que mude dinamicamente.
<p>Vinhetagem ou artefactos</p>	<p>Vinhetagem vídeo, sombras ou borrões de cor quando desloca a imagem</p>	<p>Altere o Response Time (Tempo de resposta) no menu OSD Display (Ecrã) para Normal ou Fast (Rápido), consoante a aplicação e utilização.</p>
<p>Qualidade da imagem (Taxa de atualização da resolução nativa muda de 60 Hz a 30 Hz; ou a profundidade de cor desce para 18 bits)</p>	<p>Problemas com taxa de atualização incorreta ou cores em falta</p>	<ul style="list-style-type: none"> • Defina USB-C Prioritization (Prioritização USB-C) para High Resolution (Alta Resolução). • Verifique as definições de resolução da sua placa gráfica.



Problemas específicos do produto

Sintomas específicos	O que experiencia	Soluções possíveis
Imagem do ecrã demasiado pequena	A imagem está centrada no ecrã mas não preenche totalmente a área de visualização	<ul style="list-style-type: none">• Verifique a definição de Aspect Ratio (Proporção) no menu OSD Display (Ecrã).• Reponha o monitor às predefinições de fábrica.
Não é possível ajustar o monitor com o manípulo	O OSD não aparece no ecrã	<ul style="list-style-type: none">• Desligue o monitor, remova o cabo de alimentação, volte a ligá-lo e depois ligue o monitor.• Verifique se o menu do OSD está bloqueado. Caso esteja, desloque e mantenha premido o manípulo para cima/baixo/esquerda/direita durante 4 segundos para desbloquear (consulte Lock (Bloquear) e Bloquear os botões de controlo).
Nenhum sinal de entrada quando prime o botão de energia ou aciona o manípulo	Sem imagem, a luz LED está branca	<ul style="list-style-type: none">• Verifique a fonte do sinal. Certifique-se que o computador não está no modo de poupança de energia deslocando o rato ou premindo qualquer tecla no teclado.• Verifique se o cabo do sinal está corretamente ligado. Volte a ligar o cabo de sinal caso seja necessário.• Reponha o computador ou leitor vídeo.
A imagem não preenche o ecrã completo	A imagem não preenche a altura ou largura do ecrã	<ul style="list-style-type: none">• Devido os diferentes formatos de vídeo (proporção) dos DVD, o monitor poderá apresentar imagem em ecrã completo.• Execute o diagnóstico integrado. Para mais informações, consulte Diagnóstico integrado.



Sem vídeo na porta HDMI/DisplayPort/USB Tipo-C	Quando ligado a algum dongle/dispositivo de acoplagem na porta, não aparece vídeo quando desligo/ligo o cabo do portátil	Desligue o cabo HDMI/DisplayPort/USB Tipo-C do dongle/dispositivo de acoplagem, depois ligue o cabo de acoplagem HDMI/DisplayPort/USB Tipo-C ao portátil.
Sem ligação de rede	Rede desligada ou intermitente	<ul style="list-style-type: none"> • Verifique se USB-C Prioritization (Prioritização USB-C) está definido como High Data Speed (Alta Velocidade de Dados). • Não desligue o ecrã durante a ligação de rede.
A porta LAN não está a funcionar	Problema na configuração SO ou ligação de cabo	<ul style="list-style-type: none"> • Certifique-se que a BIOS e controladores mais recentes estão instaladas no seu computador. • Certifique-se que o controlador RealTek Gigabit Ethernet está instalado no Gestor de Dispositivos do Windows. • Caso a Configuração da sua BIOS tenha uma opção LAN/GBE Ativada/Desativada, certifique-se que está configurada em Ativada. • Certifique-se que o cabo Ethernet está bem ligado ao monitor e hub/router/firewall. • Verifique a LED de estado do cabo Ethernet para confirmar a conectividade. Volte a ligar ambas extremidades do cabo Ethernet caso a LED não esteja acesa. • Primeiro desligue o computador e desligue o cabo USB Tipo-C e o cabo de alimentação do monitor. Depois, ligue o computador e o cabo de alimentação e o cabo USB Tipo-C ao monitor.



Quando é ligada uma consola PS, o monitor não é compatível com a temporização vídeo 1080i (entrelaçado)	Aparece uma mensagem a notificar que o monitor não suporta a temporização de entrada atual	Altere a resolução da consola PS no Modo de Segurança. Para informações acerca da configuração da resolução, aceda ao site oficial da PlayStation.
Quando o primeiro monitor é ligado ao seu PC ou portátil usando a ligação USB-C, pode não conseguir selecionar a resolução ideal* para o 3º (ou mais) monitores no modo de ligação em cadeia em DP1.4 (DSC Desativado)	Quando MST está On (Ligado) e USB-C Prioritization (Prioritização USB-C) está definido como High Data Speed (Alta Velocidade de Dados) , as imagens apresentadas no 3º (ou mais) monitor ligado em cadeia não estarão na resolução ideal*	Mude USB-C Prioritization (Prioritização USB-C) de High Data Speed (Alta Velocidade de Dados) para High Resolution (Alta Resolução) (velocidade USB reduzida para 2.0).

*A resolução ideal para **P2425HE/P2425HE WOST/P2725HE/P2725HE WOST** é **1920 x 1080** a 60 Hz; a resolução ideal para **P2425E** é **1920 x 1200** a 60 Hz.



Problemas específicos com a interface Universal Serial Bus (USB)

Sintomas específicos	O que experincia	Soluções possíveis
A interface USB não funciona	Os periféricos USB não estão a funcionar	<ul style="list-style-type: none">• Verifique se o monitor está Ligado.• Volte a ligar o cabo ascendente ao seu computador.• Volte a ligar os periféricos USB (conector descendente).• Desligue e volte a ligar o monitor.• Reinicie o computador.• Alguns dispositivos USB como HDD portátil externo requerem maior corrente elétrica; ligue diretamente o dispositivo ao computador.
A porta USB Tipo-C não fornece energia	Os periféricos USB não podem ser carregados	<ul style="list-style-type: none">• Verifique se o dispositivo ligado é compatível com a norma USB-C. A porta USB Tipo-C (vídeo e dados) com o ícone  é compatível com USB 3.2 Gen1 e transmite 90 W.• Verifique se usa o cabo USB Tipo-C fornecido com o monitor.
A interface SuperSpeed USB 5 Gbps (USB 3.2 Gen1) é lenta	Periféricos SuperSpeed USB 5 Gbps (USB 3.2 Gen1) são lentos ou não funcionam de todo	<ul style="list-style-type: none">• Verifique se o seu computador é compatível com SuperSpeed USB 5 Gbps (USB 3.2 Gen1).• Alguns computadores têm portas USB 3.2, USB 2.0, e USB 1.1. Certifique-se que é usada a porta USB correta.• Volte a ligar o cabo ascendente ao seu computador.• Volte a ligar os periféricos USB (conector descendente).• Reinicie o computador.



Periféricos USB sem fios deixam de funcionar quando é ligado um dispositivo USB 3.2	Periféricos USB sem fios ficam lentos ou apenas funcionam quando a distância entre os mesmos e o recetor diminui	<ul style="list-style-type: none"> • Aumente a distância entre os periféricos USB 3.2 e o recetor USB sem fios. • Posicione o recetor USB sem fios o mais próximo dos periféricos USB sem fios. • Use uma extensão USB para posicionar o recetor USB sem fios o mais distante possível da porta USB 3.2.
O rato USB sem fios não funciona devidamente	Quando ligado a uma das portas USB na parte traseira do monitor, o rato USB sem fios encrava ou tem pausas durante o uso	Desligue o recetor do rato USB sem fios e volte a ligá-lo a uma das portas USB de Acesso Rápido na parte inferior do monitor.



Informações regulatórias

Avisos FCC (apenas E.U.A.) e outras informações regulatórias

Para avisos FCC e outras informações regulatórias, consulte o website de conformidade regulatória em www.dell.com/regulatory_compliance.

Base de dados de produto da UE para etiqueta energética e folha de informações de produto

P2425HE: <https://eprel.ec.europa.eu/qr/1865677>

P2425HE WOST: <https://eprel.ec.europa.eu/qr/1865680>

P2425E: <https://eprel.ec.europa.eu/qr/1870769>



P2725HE: <https://eprel.ec.europa.eu/qr/1874340>

P2725HE WOST: <https://eprel.ec.europa.eu/qr/1910290>



Contactar a Dell

Para contactar a Dell para vendas, suporte técnico ou problemas de apoio ao cliente, consulte www.dell.com/contactdell.

-  **NOTA: A disponibilidade varia consoante o país e produto, e alguns serviços podem não estar disponíveis no seu país.**
-  **NOTA: Caso não tenha uma ligação ativa à Internet, pode encontrar as informações de contacto na sua fatura de compra, guia de transporte, conta ou catálogo de produtos Dell.**

