

Monitor Dell con concentrador USB-C P2425HE/P2425HE WOST/P2425E/ P2725HE/P2725HE WOST

Guía del usuario

Modelo: P2425HE/P2425HE WOST/P2425E/P2725HE/P2725HE WOST
Modelo normativo: P2425HEb, P2425HEc/P2425Eb/P2725HEt



 **NOTA:** Una **NOTA** indica información importante que le ayuda a utilizar mejor su equipo.

 **PRECAUCIÓN:** Una **PRECAUCIÓN** indica posibles daños en el hardware o una pérdida de los datos si no se siguen las instrucciones.

 **ADVERTENCIA:** Una **ADVERTENCIA** indica un daño potencial a la propiedad, daños personales o la muerte.

Copyright © 2024 Dell Inc. o sus subsidiarias. Todos los derechos reservados. Dell, EMC y el resto de marcas son marcas comerciales de Dell Inc. o sus subsidiarias. El resto de marcas pueden ser marcas comerciales de sus respectivos propietarios.

2024 - 03

Rev. A00

Contenido

Instrucciones de seguridad	6
Acerca del monitor	8
Contenidos de la caja	8
Características del producto	10
Compatibilidad del sistema operativo	14
Identificación de piezas y componentes	15
Vista frontal	15
Vista trasera	16
Vista trasera e inferior	17
Especificaciones del monitor	19
Especificaciones de resolución	25
Modos de vídeo compatibles	25
Modos de visualización predefinidos	26
Modos de transporte multisequencia (MST)	28
Especificaciones eléctricas	29
Características físicas	31
Características medioambientales	35
Asignación de patillas	36
Conector DisplayPort (entrada)	36
Conector DisplayPort (salida)	37
Conector HDMI	38
Interfaz para Universal serial Bus (USB)	39
Conector RJ45	43
Compatibilidad Plug and Play	45
Política de píxel y calidad del monitor LCD	46
Ergonomía	46



Manejar y mover su pantalla	48
Directrices de mantenimiento	49
Limpieza del monitor	49
Configuración del monitor	51
Acople del soporte	51
Conexión de su monitor	54
Conexión el cable DisplayPort (DP a DP)	55
Conexión del cable USB-C a USB-C	55
Conexión el cable HDMI (opcional)	55
Conexión del monitor para función DP Multi-Stream Transport (MST)	56
Conexión del monitor para la función USB-C Multi-Stream Transport (MST)	56
Conexión el monitor para el cable RJ45 (opcional)	57
Dell Power Button Sync (DPBS)	57
Conexión del monitor para DPBS por primera vez	60
Uso de la función DPBS	61
Conexión del monitor para la función USB-C Multi-Stream Transport (MST)	63
Conexión del monitor para USB-C	64
Organización de los cables	66
Proteger su monitor mediante el candado Kensington (opcional)	66
Extracción del soporte del monitor	67
Montaje en pared VESA (opcional)	68
Uso del monitor	69
Encienda el monitor	69
Uso del control de joystick	69
Uso del menú en pantalla (OSD)	70
Acceso al Iniciador de menús	70
Uso de las teclas de navegación	71





Acceso al sistema de menús	72
Mensajes del OSD.	86
Configuración inicial	86
Mensaje de advertencia del menú OSD.	87
Bloquear los botones de control.	90
Ajuste de la resolución máximo	91
Uso de las funciones de ajuste de inclinación, balanceo, giro y altura	92
Ajuste de inclinación y giro	92
Ajuste de la altura	92
Ajuste de giro	93
Girar a la derecha	93
Girar a la izquierda	94
Ajuste de las configuraciones de rotación de pantalla de su sistema	95
Solución de problemas	96
Comprobación automática	96
Diagnóstico integrado	97
Problemas usuales	98
Problemas específicos del producto	102
Problemas específicos de Bus Serie Universal (USB) . .	105
Información normativa	107
Avisos de la FCC (solo EE. UU.) y otra información normativa	107
Base de datos de producto de la UE para la etiqueta de energía y hoja de información del producto	107
Contactar con Dell	108



Instrucciones de seguridad

Utilice las siguientes instrucciones de seguridad para proteger su monitor de posibles daños y garantizar su seguridad personal. Salvo que se indique lo contrario, cada uno de los procedimientos incluidos en este documento supone que ha leído la información de seguridad que acompaña a su monitor.

 **NOTA: Antes de usar el monitor, lea la información de seguridad que acompaña a su monitor y que está impresa en él. Guarde la documentación en un lugar seguro para poder consultarla en el futuro.**

 **ADVERTENCIA: Uso de controles, ajustes o procedimientos distintos de los especificados en esta documentación podría resultar en exposición a zona de descarga, peligro eléctrico y/o riesgos mecánicos.**

 **ADVERTENCIA: El hecho de escuchar audio a un volumen alto a través de los auriculares (en los monitores que lo permiten) puede provocar a largo plazo daños en la capacidad auditiva.**

- Coloque el monitor sobre una superficie sólida y manéjelo con cuidado. La pantalla es frágil y puede resultar dañada si se cae o recibe un impacto fuerte.
- Asegúrese de que el monitor tiene la potencia eléctrica adecuada para funcionar con la alimentación de CA disponible en su ubicación.
- Guarde el monitor a temperatura ambiente. Unas condiciones de frío o calor excesivo pueden tener un efecto adverso en el cristal líquido de la pantalla.
- Conecte el cable de alimentación del monitor a una toma de corriente que esté cerca y se encuentre accesible. Consulte [Conexión de su monitor](#).
- No coloque ni utilice el monitor sobre una superficie húmeda o cerca del agua.
- No someta el monitor a unas condiciones de vibración o impacto fuerte. Por ejemplo, no coloque el monitor en el interior del maletero de un coche.
- Desconecte el monitor cuando no lo vaya a utilizar durante un periodo prolongado.
- Para evitar una descarga eléctrica, no intente desmontar ninguna cubierta ni tocar el interior del monitor.
- Lea atentamente estas instrucciones. Guarde este documento para poder consultarlo en el futuro. Siga todas las advertencias e instrucciones del producto.



- Ciertos monitores se pueden montar en la pared utilizando un soporte de montaje VESA que se vende por separado. Asegúrese de usar las especificaciones VESA correctas que aparecen indicadas en la sección de montaje en la pared de la *Guía del usuario*.

Para más información sobre instrucciones de seguridad, consulte el documento *Información sobre seguridad, medio ambiente y normativas (SERI)* que se envía con su monitor.







Acerca del monitor

Contenidos de la caja

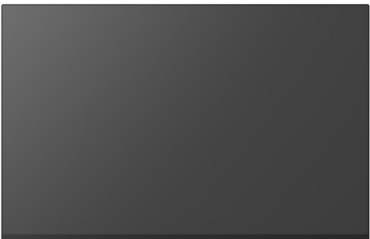
La siguiente tabla incluye la lista de componentes que se incluyen con su monitor. Si falta algún componente, póngase en contacto con Dell. Para más información, consulte [Contactar con Dell](#).

 **NOTA: Algunos componentes podrían ser opcionales y no enviarse con su monitor. Algunas funciones podrían no estar disponibles en algunos países.**

Imagen del componente	Descripción del componente
	Pantalla
	Elevador de soporte
	Base del soporte
	Cable de alimentación (varía según el país)



	<p>Cable DisplayPort 1.4 (DP a DP) Longitud del cable: 1,80 m</p>
	<p>Cable USB Type-C 3.2 Gen2 Longitud del cable: 1 m</p>
	<p>Brida para cables</p>
	<ul style="list-style-type: none"> • Manual de instalación rápida • Información sobre seguridad, medio ambiente y normativas



Características del producto

El monitor **Dell P2425HE/P2425HE WOST/P2425E/P2725HE/P2725HE WOST** tiene una pantalla de cristal líquido (LCD), transistores de película fina (TFT), una matriz activa y una luz de fondo LED. Las funciones del monitor incluyen:

- **P2425HE/P2425HE WOST:** Área de visualización de 604,70 mm (23,81 pulgadas) (medida en diagonal). Resolución de 1920 x 1080 (16:9), compatible con pantalla completa para resoluciones menores.
- **P2425E:** Área de visualización de 611,32 mm (24,07 pulgadas) (medida en diagonal). Resolución de 1920 x 1200 (16:10), compatible con pantalla completa para resoluciones menores.
- **P2725HE/P2725HE WOST:** Área de visualización de 686 mm (27 pulgadas) (medida en diagonal). Resolución de 1920 x 1080 (16:9), compatible con pantalla completa para resoluciones menores.
- Amplio ángulo de visión sentado o de pie.
- Gama de color del 99% sRGB (típico).
- Conectividad digital con DisplayPort, HDMI y USB Type-C (con Modo Alternativo de DP).
- USB Type-C único para suministrar energía (PD 90 W) a un portátil compatible mientras recibe la señal de vídeo y datos.
- Funciones de ajuste de inclinación, balanceo, altura y giro.
- Bisel ultrafino que minimiza el espacio del bisel al utilizar múltiples monitores, lo que facilita la configuración de una experiencia de visualización elegante.
- Soporte extraíble y orificios de montaje Video Electronics Standards Association (VESA™) de 100 mm para aumentar la flexibilidad de las soluciones de montaje.
- Equipado con:
 - Un puerto USB Type-C ascendente con supervelocidad (vídeo y datos; DP1.4 con modo alternativo, PD hasta 90 W)
 - Un puerto USB 5 Gbps (USB 3.2 Gen1) Type-C descendente con supervelocidad
 - Tres puertos USB 5 Gbps (USB 3.2 Gen1) Type-A descendentes con supervelocidad
- Los puertos USB-C y RJ45 permiten la conexión a la red con un único cable.
- Funciones Plug and Play si son compatibles con el ordenador.
- Ajustes con menú en pantalla (OSD) para facilitar la instalación y la optimización de la pantalla.



- Bloqueo del botón de encendido y del menú OSD.
- Ranura de bloqueo de seguridad.
- Bloqueo de soporte.
- **P2425HE/P2425HE WOST/P2425E:** $\leq 0,3$ W en el modo de espera.
P2725HE/P2725HE WOST: $\leq 0,5$ W en el modo de espera.
- Dell ComfortView Plus es una función de pantalla de luz azul reducida integrada que mejora la comodidad ocular reduciendo las emisiones de luz azul potencialmente dañina sin comprometer el color. A través de la tecnología ComfortView Plus, Dell ha reducido del $\leq 50\%$ al $\leq 35\%$ la exposición a luz azul potencialmente dañina. Este monitor cuenta con la certificación Eye Comfort 3.0 de TÜV Rheinland con una clasificación de 4 estrellas. Incorpora tecnologías clave que además ofrecen una pantalla sin parpadeo, una frecuencia de actualización de hasta 100 Hz, un espectro de color del 95% sRGB mínimo. La función Dell ComfortView Plus está habilitada por defecto en su monitor.
- Este monitor utiliza un panel de luz azul reducida. Cuando el monitor se restablece a la configuración de fábrica o a la configuración predeterminada, cumple con la certificación de luz azul reducida del hardware de TÜV Rheinland.*

Relación de luz azul:

La comparación entre la relación de luz azul en el intervalo de 415 nm-455 nm y el intervalo de 400 nm-500 nm debe ser inferior al 50%.

Categoría	Relación de luz azul
1	$\leq 20\%$
2	$20\% < R \leq 35\%$
3	$35\% < R \leq 50\%$

- Reduce el nivel de luz azul perjudicial emitida desde la pantalla para que la visualización sea más cómoda para sus ojos sin distorsión de la precisión del color.
- El monitor cuenta con la tecnología Flicker-Free, que elimina el parpadeo ocular visible, ofrece una cómoda experiencia de visualización y evita que los usuarios sufran fatiga y tensión ocular.

*Este monitor cumple con la certificación de luz azul reducida de TÜV Rheinland en la Categoría 2.



Acerca del programa de certificación Eye Comfort 3.0 de TÜV Rheinland

El programa de certificación Eye Comfort 3.0 de TÜV Rheinland presenta un cómodo sistema de clasificación por estrellas para el sector de las pantallas que promueve el bienestar ocular (desde la seguridad hasta el cuidado ocular). En comparación con las certificaciones existentes, el programa de clasificación de 5 estrellas añade unos rigurosos requisitos de comprobación en aspectos generales del cuidado ocular, como la luz azul reducida, la ausencia de parpadeo, el espectro de color, la precisión del color y el rendimiento del sensor de luz ambiental. Establece métricas de requisitos y clasifica el rendimiento del producto en cinco niveles. Además, el sofisticado proceso de evaluación técnica proporciona a los consumidores y compradores unos indicadores que son más fáciles de interpretar.

Los factores de bienestar ocular que se valoran se mantienen constantes, pero las normas de las distintas clasificaciones por estrellas son diferentes. Cuanto más alta es la clasificación por estrellas, más estrictas son las normas. En la siguiente tabla, se enumeran los principales requisitos de comodidad ocular que se aplican además de los requisitos básicos de comodidad ocular (como la densidad de píxeles, la uniformidad de luminancia y color, y la libertad de movimiento).

Para obtener más información sobre la **certificación Eye Comfort de TÜV**, consulte:

<https://www.tuv.com/world/en/eye-comfort.html>



Requisitos de la certificación Eye Comfort 3.0 y sistema de clasificación por estrellas para monitores

Categoría	Elemento de comprobación	Sistema de clasificación por estrellas		
		3 estrellas	4 estrellas	5 estrellas
Cuidado ocular	Luz azul reducida	TÜV Hardware LBL Categoría III ($\leq 50\%$) o solución Software LBL ¹	TÜV Hardware LBL Categoría II ($\leq 35\%$) o Categoría I ($\leq 20\%$)	TÜV Hardware LBL Categoría II ($\leq 35\%$) o Categoría I ($\leq 20\%$)
	Sin parpadeo	TÜV Flicker Reduced o TÜV Flicker Free	TÜV Flicker Reduced o TÜV Flicker Free	Sin parpadeo
Administración de luz ambiental	Rendimiento del sensor de luz ambiental	Sin sensor	Sin sensor	Sensor de luz ambiental
	Control de CCT inteligente	No	No	Sí
	Control de luminancia inteligente	No	No	Sí
Calidad de la imagen	Velocidad de actualización	≥ 60 Hz	≥ 75 Hz	≥ 120 Hz
	Uniformidad de la luminancia	Uniformidad de la luminancia $\geq 75\%$		
	Uniformidad del color	Uniformidad del color $\Delta u'v' \leq 0,02$		
	Libertad de movimiento	Los cambios de luminancia deben reducirse por debajo del 50%; El desplazamiento de color debe ser inferior al 0,01.		
	Diferencia de gamma	Diferencia de gamma $\leq \pm 0,2$	Diferencia de gamma $\leq \pm 0,2$	Diferencia de gamma $\leq \pm 0,2$
	Amplio espectro de color ²	NTSC ³ Mín. 72% (CIE 1931) o sRGB ⁴ Mín. 95% (CIE 1931)	sRGB ⁴ Mín. 95% (CIE 1931)	DCI-P3 ⁵ Mín. 95% (CIE 1976) y sRGB ⁴ Mín. 95% (CIE 1931) o Adobe RGB ⁶ Mín. 95% (CIE 1931) y sRGB ⁴ Mín. 95% (CIE 1931)
Guía del usuario sobre comodidad ocular	Guía del usuario	Sí	Sí	Sí



Requisitos de la certificación Eye Comfort 3.0 y sistema de clasificación por estrellas para monitores

Observación	<p>¹ El software controla las emisiones de luz azul reduciendo el exceso de luz azul, lo que resulta en un tono más amarillo.</p> <p>² El espectro de color describe la disponibilidad de colores en la pantalla. Se han desarrollado diversos estándares para determinados fines. El 100% corresponde al espacio de color completo que se define en el estándar.</p> <p>³ NTSC son las siglas de National Television Standards Committee, el organismo que desarrolló un espacio de color para el sistema de televisión utilizado en Estados Unidos.</p> <p>⁴ sRGB es un espacio de color rojo, verde y azul estándar que se utiliza en monitores, en impresoras y en la World Wide Web.</p> <p>⁵ DCI-P3 son las siglas de Digital Cinema Initiatives - Protocol 3, que es un espacio de color utilizado en el cine digital que incluye una gama de colores más amplia que el espacio de color RGB estándar.</p> <p>⁶ Adobe RGB es un espacio de color creado por Adobe Systems que incluye una gama de colores más amplia que el modelo de color RGB estándar, concretamente en los tonos cian y verdes.</p>
-------------	--

Compatibilidad del sistema operativo

- Windows 10 y posterior*
- macOS 12* y macOS 13*

*La compatibilidad del sistema operativo en monitores de la marca Dell y Alienware puede variar en funciones de factores como:

- Las fechas de lanzamiento concretas en las que están disponibles las versiones del sistema operativo, los parches o las actualizaciones.
- Las fechas de lanzamiento concretas en las que las actualizaciones de los controladores, la aplicación de software o el firmware del monitor Dell y Alienware están disponibles en el sitio web de soporte de Dell.



Identificación de piezas y componentes

Vista frontal



Etiqueta	Descripción	Uso
1	Indicador LED de alimentación	La luz blanca fija indica que el monitor está encendido y funcionando normalmente. La luz blanca parpadeante indica que el monitor está en modo de espera.



Vista trasera



Vista trasera con soporte de monitor



Etiqueta	Descripción	Uso
1	Orificios de montaje VESA (100 mm x 100 mm, tras la cubierta VESA instalada)	Montaje del monitor en pared utilizando el kit de montaje en pared VESA (100 mm x 100 mm).
2	Etiqueta de calificación reguladora	Enumera las aprobaciones reglamentarias.
3	Botón de extracción del soporte	Permite separar el soporte del monitor.
4	Código de barras, número de serie y pegatina de mantenimiento	Consulte esta etiqueta si necesita ponerse en contacto con el soporte técnico de Dell. La Etiqueta de servicio es un identificador alfanumérico único que permite a los técnicos de servicio de Dell identificar los componentes de hardware de su monitor y acceder a la información de la garantía.
5	Botón de encendido	Permite encender o apagar el monitor.
6	Joystick	Utilícelo para controlar el menú OSD. Para más información, consulte Uso del monitor .
7	Ranura de almacenamiento de cable	Para organizar los cables insertándolos en la ranura.



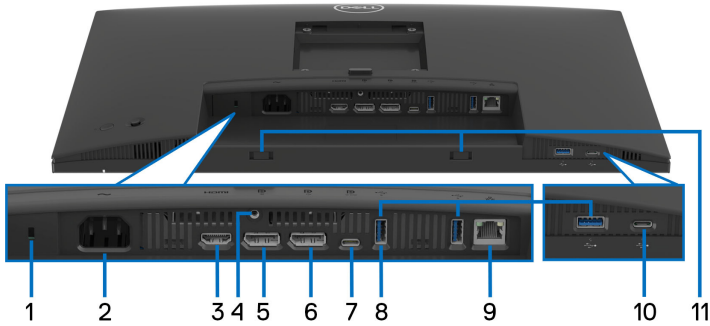



Vista trasera e inferior



Vista trasera e inferior sin el soporte del monitor

Etiqueta	Descripción	Uso
1	Ranura de bloqueo de seguridad (basado en Kensington Security Slot)	Fije su monitor con un bloqueo de seguridad (de venta por separado) para evitar el traslado no autorizado de su monitor.
2	 Conector de alimentación	Conecte el cable de alimentación (facilitado con el monitor).
3	 Puerto HDMI	Conecte su ordenador con el cable HDMI.
4	Función de bloqueo de soporte	Para bloquear el soporte en el monitor utilizando un tornillo M3x6 mm (tornillo no suministrado).
5	 DisplayPort (entrada)	Conecte su ordenador con el cable DisplayPort (facilitado con el monitor).



<p>6</p>	 <p>DisplayPort (salida)</p> 	<p>Salida DisplayPort para un monitor MST (transporte multisequencia). Para activar MST, consulte Conexión del monitor para función DP Multi-Stream Transport (MST).</p> <p>NOTA: Quite el tapón de goma cuando utilice el conector de salida DisplayPort.</p>
<p>7</p>	 <p>Puerto USB 5 Gbps (USB 3.2 Gen1) Type-C ascendente con supervelocidad (vídeo y datos)</p>	<p>Conecte el cable USB Type-C que venía con el monitor al ordenador o dispositivo móvil. Este puerto admite el estándar USB Power Delivery, Datos y la señal de vídeo DisplayPort.</p> <p>El puerto USB 5 Gbps (USB 3.2 Gen1) Type-C con supervelocidad admite el Modo alternativo DP1.4 con una resolución máxima de 1920 x 1200 (P2425E)/1920 x 1080 (P2425HE/P2425HE WOST/P2725HE/P2725HE WOST) a 100 Hz, PD 20 V/4,5 A, 15 V/3 A, 9 V/3 A, 5 V/3 A.</p> <p>NOTA: USB Type-C no es compatible con versiones de Windows anteriores a Windows 10.</p>
<p>8</p>	 <p>Puerto USB 5 Gbps (USB 3.2 Gen1) Type-A descendente con supervelocidad (3)</p>	<p>Conecte su dispositivo USB* o cargue su dispositivo.</p> <p>NOTA: Para utilizar estos puertos, debe conectar el cable USB Type-C (facilitado con el monitor) al puerto USB Type-C ascendente en el monitor y en su ordenador.</p>
<p>9</p>	 <p>Puerto RJ45</p>	<p>Admite conexión Ethernet 10/100/1000 Mbps. Para conectar a Internet. Puede navegar por Internet mediante el RJ45 solo después de haber conectado el cable USB Type-C (facilitado con el monitor) del ordenador al monitor.</p>



10	 Puerto USB 5 Gbps (USB 3.2 Gen1) Type-C descendente con supervelocidad (solo datos)	Conecte su dispositivo USB.* NOTA: Para utilizar estos puertos, debe conectar el cable USB Type-C (facilitado con el monitor) al puerto USB Type-C ascendente en el monitor y en su ordenador.
11	Ranuras de la barra de sonido	Fije su barra de sonido externa (de venta por separado) al monitor alineado las pestañas magnéticas de la barra de sonido con las ranuras del monitor.

*Para evitar interferencias en la señal, cuando se haya conectado un dispositivo USB a un puerto USB descendente, NO se recomienda conectar ningún otro dispositivo USB a los puertos adyacentes.

Especificaciones del monitor

Modelo	P2425HE/P2425HE WOST
Tipo de pantalla	Matriz activa - TFT LCD
Tecnología de panel	Tecnología IPS (In-Plane Switching)
Relación de aspecto	16:9
Imagen visible	
Diagonal	604,70 mm (23,81 pulgadas)
Horizontal (área activa)	527,04 mm (20,75 pulgadas)
Vertical (área activa)	296,46 mm (11,67 pulgadas)
Área	156246,28 mm ² (242,18 pulgadas ²)
Densidad de píxeles	0,2745 mm x 0,2745 mm
Píxel por pulgada (PPI)	92,53
Ángulo de vista	
Vertical	178° (típico)
Horizontal	178° (típico)
Alcance de luminosidad	250 cd/m ² (típico)
Coeficiente de contraste	1500:1 (típico)



Recubrimiento con plato de sujeción	Antideslumbrante con dureza 3H
Retroiluminación	Sistema de iluminación edgelight LED
Tiempo de respuesta	8 ms gris a gris (Normal) 5 ms gris a gris (Rápido)
Profundidad de color	Hasta 16,70 millones de colores
Espectro de color	99% sRGB (típico)
Conectividad	<ul style="list-style-type: none"> • 1 puerto HDMI 1.4 (HDCP1.4)* • 1 puerto DP 1.4 (HDCP1.4) • 1 DP (salida) con MST (HDCP 1.4) • 1 puerto USB 5 Gbps (USB 3.2 Gen1) Type-C ascendente con supervelocidad (vídeo y datos) (modo alternativo con DisplayPort 1.4, Distribución de alimentación (PD) hasta 90 W)** • 2 puertos USB 5 Gbps (USB 3.2 Gen1) Type-A descendentes con supervelocidad • 1 puerto RJ45 <p>Acceso rápido</p> <ul style="list-style-type: none"> • 1 puerto USB 5 Gbps (USB 3.2 Gen1) Type-A descendente con supervelocidad • 1 puerto USB 5 Gbps con supervelocidad (USB 3.2 Gen1) Type-C descendente con capacidad de carga de hasta 15 W PD
Anchura de los bordes (desde el borde del monitor al área activa)	
Superior	5,80 mm
Izquierdo/Derecho	5,80 mm
Inferior	12 mm
Ajustabilidad	
Altura ajustable del soporte	150 mm
Inclinación	-5° a 21°
Giro	-45° a 45°
Pivotado	-90° a 90°



Gestión de cable	Sí (aplicable solo para P2425HE)
Compatibilidad con Dell Display Manager	Organización fácil y otras funciones clave
Seguridad	Ranura de bloqueo de seguridad (bloqueo de cable vendido por separado)

*Admite hasta FHD 1920 x 1080 100 Hz TMDS según la especificación de HDMI 1.4.

**DisplayPort y USB Type-C (modo alternativo con DisplayPort 1.4): HBR3/ DisplayPort 1.4 es compatible.

Modelo	P2425E
Tipo de pantalla	Matriz activa - TFT LCD
Tecnología de panel	Tecnología IPS (In-Plane Switching)
Relación de aspecto	16:10
Imagen visible	
Diagonal	611,32 mm (24,07 pulgadas)
Horizontal (área activa)	518,40 mm (20,41 pulgadas)
Vertical (área activa)	324 mm (12,76 pulgadas)
Área	167961,60 mm ² (260,34 pulgadas ²)
Densidad de píxeles	0,2700 mm x 0,2700 mm
Píxel por pulgada (PPI)	94,07
Ángulo de vista	
Vertical	178° (típico)
Horizontal	178° (típico)
Alcance de luminosidad	300 cd/m ² (típico)
Coeficiente de contraste	1500:1 (típico)
Recubrimiento con plato de sujeción	Antideslumbrante con dureza 3H
Retroiluminación	Sistema de iluminación edgelight LED
Tiempo de respuesta	8 ms gris a gris (Normal) 5 ms gris a gris (Rápido)
Profundidad de color	Hasta 16,70 millones de colores



Espectro de color	99% sRGB (típico)
Conectividad	<ul style="list-style-type: none"> • 1 puerto HDMI 1.4 (HDCP1.4)* • 1 puerto DP 1.4 (HDCP1.4) • 1 DP (salida) con MST (HDCP 1.4) • 1 puerto USB 5 Gbps (USB 3.2 Gen1) Type-C ascendente con supervelocidad (vídeo y datos) (modo alternativo con DisplayPort 1.4, Distribución de alimentación (PD) hasta 90 W)** • 2 puertos USB 5 Gbps (USB 3.2 Gen1) Type-A descendentes con supervelocidad • 1 puerto RJ45 <p>Acceso rápido</p> <ul style="list-style-type: none"> • 1 puerto USB 5 Gbps (USB 3.2 Gen1) Type-A descendente con supervelocidad • 1 puerto USB 5 Gbps con supervelocidad (USB 3.2 Gen1) Type-C descendente con capacidad de carga de hasta 15 W PD
Anchura de los bordes (desde el borde del monitor al área activa)	
Superior	6,70 mm
Izquierdo/Derecho	6,70 mm
Inferior	13 mm
Ajustabilidad	
Altura ajustable del soporte	150 mm
Inclinación	-5° a 21°
Giro	-45° a 45°
Pivotado	-90° a 90°
Gestión de cable	Sí
Compatibilidad con Dell Display Manager	Organización fácil y otras funciones clave
Seguridad	Ranura de bloqueo de seguridad (bloqueo de cable vendido por separado)

*Admite hasta WUXGA 1920 x 1200 100 Hz TMDS según la especificación de HDMI 1.4.



**DisplayPort y USB Type-C (modo alternativo con DisplayPort 1.4): HBR3/ DisplayPort 1.4 es compatible.

Modelo	P2725HE/P2725HE WOST
Tipo de pantalla	Matriz activa - TFT LCD
Tecnología de panel	Tecnología IPS (In-Plane Switching)
Relación de aspecto	16:9
Imagen visible	
Diagonal	686 mm (27 pulgadas)
Horizontal (área activa)	597,89 mm (23,54 pulgadas)
Vertical (área activa)	336,31 mm (13,24 pulgadas)
Área	201076,39 mm ² (311,67 pulgadas ²)
Densidad de píxeles	0,3114 mm x 0,3114 mm
Píxel por pulgada (PPI)	81,57
Ángulo de vista	
Vertical	178° (típico)
Horizontal	178° (típico)
Alcance de luminosidad	300 cd/m ² (típico)
Coeficiente de contraste	1500:1 (típico)
Recubrimiento con plato de sujeción	Antideslumbrante con dureza 3H
Retroiluminación	Sistema de iluminación edgelight LED
Tiempo de respuesta	8 ms gris a gris (Normal) 5 ms gris a gris (Rápido)
Profundidad de color	Hasta 16,70 millones de colores
Espectro de color	99% sRGB (típico)



Conectividad	<ul style="list-style-type: none"> • 1 puerto HDMI 1.4 (HDCP1.4)* • 1 puerto DP 1.4 (HDCP1.4) • 1 DP (salida) con MST (HDCP 1.4) • 1 puerto USB 5 Gbps (USB 3.2 Gen1) Type-C ascendente con supervelocidad (vídeo y datos) (modo alternativo con DisplayPort 1.4, Distribución de alimentación (PD) hasta 90 W)** • 2 puertos USB 5 Gbps (USB 3.2 Gen1) Type-A descendentes con supervelocidad • 1 puerto RJ45 <p>Acceso rápido</p> <ul style="list-style-type: none"> • 1 puerto USB 5 Gbps (USB 3.2 Gen1) Type-A descendente con supervelocidad • 1 puerto USB 5 Gbps con supervelocidad (USB 3.2 Gen1) Type-C descendente con capacidad de carga de hasta 15 W PD
Anchura de los bordes (desde el borde del monitor al área activa)	
Superior	6,40 mm
Izquierdo/Derecho	6,40 mm
Inferior	12 mm
Ajustabilidad	
Altura ajustable del soporte	150 mm
Inclinación	-5° a 21°
Giro	-45° a 45°
Pivotado	-90° a 90°
Gestión de cable	Sí (aplicable solo para P2725HE)
Compatibilidad con Dell Display Manager	Organización fácil y otras funciones clave
Seguridad	Ranura de bloqueo de seguridad (bloqueo de cable vendido por separado)

*Admite hasta FHD 1920 x 1080 100 Hz TMDS según la especificación de HDMI 1.4.

**DisplayPort y USB Type-C (modo alternativo con DisplayPort 1.4): HBR3/DisplayPort 1.4 es compatible.



Especificaciones de resolución

Modelo	P2425HE/P2425HE WOST/P2725HE/ P2725HE WOST
Rango de exploración horizontal	De 30 kHz a 110 kHz (automático)
Rango de exploración vertical	De 48 Hz a 100 Hz (automático)
Resolución predeterminada más alta	1920 x 1080 a 100 Hz

Modelo	P2425E
Rango de exploración horizontal	De 30 kHz a 122 kHz (automático)
Rango de exploración vertical	De 48 Hz a 100 Hz (automático)
Resolución predeterminada más alta	1920 x 1200 a 100 Hz

Modos de vídeo compatibles

Modelo	P2425HE/P2425HE WOST/P2425E/ P2725HE/P2725HE WOST
Capacidades de presentación de vídeo (HDMI, DisplayPort y modo alternativo USB Type-C)	1080p, 720p, 576p, 480p



Modos de visualización predefinidos

P2425HE/P2425HE WOST/P2725HE/P2725HE WOST

Modo de visualización	Frecuencia horizontal (kHz)	Frecuencia vertical (Hz)	Reloj de píxeles (MHz)	Polaridad sincronizada (Horizontal/Vertical)
VESA, 640 x 480	31,5	59,9	25,2	-/-
VESA, 640 x 480	37,5	75,0	31,5	-/-
VESA, 720 x 400	31,5	70,1	28,3	-/+
VESA, 800 x 600	37,9	60,3	40,0	+/+
VESA, 800 x 600	46,9	75,0	49,5	+/+
VESA, 1024 x 768	48,4	60,0	65,0	-/-
VESA, 1024 x 768	60,0	75,0	78,8	+/+
VESA, 1152 x 864	67,5	75,0	108,0	+/+
1280 x 720	45,0	60,0	74,3	-/+
1280 x 720	56,5	74,8	95,8	-/+
VESA, 1280 x 1024	64,0	60,0	108,0	+/+
VESA, 1280 x 1024	80,0	75,0	135,0	+/+
VESA, 1600 x 900	60,0	60,0	108,0	+/+
VESA, 1920 x 1080	67,5	60,0	148,5	+/+
VESA, 1920 x 1080	110,0	100,0	228,8	+/-

 **NOTA:** El monitor también admitirá otras resoluciones de pantalla que no aparecen en el modo predefinido.



P2425E

Modo de visualización	Frecuencia horizontal (kHz)	Frecuencia vertical (Hz)	Reloj de píxeles (MHz)	Polaridad sincronizada (Horizontal/Vertical)
VESA, 640 x 480	31,5	59,9	25,2	-/-
VESA, 640 x 480	37,5	75,0	31,5	-/-
VESA, 720 x 400	31,5	70,1	28,3	-/+
VESA, 800 x 600	37,9	60,3	40,0	+/+
VESA, 800 x 600	46,9	75,0	49,5	+/+
VESA, 1024 x 768	48,4	60,0	65,0	-/-
VESA, 1024 x 768	60,0	75,0	78,8	+/+
VESA, 1152 x 864	67,5	75,0	108,0	+/+
1280 x 720	45,0	60,0	74,3	-/+
1280 x 720	56,5	74,8	95,8	-/+
VESA, 1280 x 1024	64,0	60,0	108,0	+/+
VESA, 1280 x 1024	80,0	75,0	135,0	+/+
VESA, 1600 x 1200	75,0	60,0	162,0	+/+
VESA, 1920 x 1080	67,5	60,0	148,5	+/+
1920 x 1200	74,0	60,0	154,0	+/-
1920 x 1200	121,6	100,0	249,3	+/+

 **NOTA:** El monitor también admitirá otras resoluciones de pantalla que no aparecen en el modo predefinido.



Modos de transporte multiseuencia (MST)

P2425HE/P2425HE WOST/P2725HE/P2725HE WOST

Uso del USB-Type-C

Monitor de fuente MST	Número máximo de monitores externos admitidos
	1920 x 1080 a 100 Hz
1920 x 1080 a 100 Hz	3* (con USB-C DP Modo Alternativo)

Uso del DisplayPort

Monitor de fuente MST	Número máximo de monitores externos admitidos
	1920 x 1080 a 100 Hz
1920 x 1080 a 100 Hz	3*

*El puerto DP/USB-C del host es HBR3 con 4 carriles.

P2425E

Uso del USB-Type-C

Monitor de fuente MST	Número máximo de monitores externos admitidos
	1920 x 1200 a 100 Hz
1920 x 1200 a 100 Hz	3* (con USB-C DP Modo Alternativo)

Uso del DisplayPort

Monitor de fuente MST	Número máximo de monitores externos admitidos
	1920 x 1200 a 100 Hz
1920 x 1200 a 100 Hz	3*

*El puerto DP/USB-C del host es HBR3 con 4 carriles.



Especificaciones eléctricas

Modelo	P2425HE/P2425HE WOST/P2425E/P2725HE/ P2725HE WOST
Señales de entrada de vídeo	<ul style="list-style-type: none"> • HDMI 1.4 (TMDS)*/DisplayPort 1.4**, 600 mV para cada línea diferencial, impedancia de entrada de 100 ohmios por par diferencial • Compatibilidad con la entrada de señal USB-C (con modo Alternativo)
Tensión de entrada de corriente alterna (CA)/ frecuencia/corriente	100 VCA a 240 VCA / 50 Hz o 60 Hz \pm 3 Hz / 2 A (típico)
Irrupción de corriente	<ul style="list-style-type: none"> • 120 V: 30 A (máx.) a 0°C (inicio en frío) • 240 V: 60 A (máx.) a 0°C (inicio en frío)
Consumo de energía	
P2425HE/P2425HE WOST	<ul style="list-style-type: none"> • 0,3 W (modo apagado)¹ • 0,3 W (modo de espera)¹ • 1,0 W (modo de espera de red)¹ • 13,9 W (modo encendido)¹ • 180 W (máx.)² • 15,2 W (P_{on})³ • 49,8 kWh (TEC)³
P2425E	<ul style="list-style-type: none"> • 0,3 W (modo apagado)¹ • 0,3 W (modo de espera)¹ • 1,0 W (modo de espera de red)¹ • 15,0 W (modo encendido)¹ • 190 W (máx.)² • 15,2 W (P_{on})³ • 49,5 kWh (TEC)³



P2725HE/P2725HE WOST	<ul style="list-style-type: none"> • 0,3 W (modo apagado)¹ • 0,4 W (modo de espera)¹ • 1,9 W (modo de espera de red)¹ • 16,2 W (modo encendido)¹ • 180 W (máx.)² • 16,6 W (P_{on})³ • 54,9 kWh (TEC)³
-----------------------------	---

***P2425HE/P2425HE WOST/P2725HE/P2725HE WOST**: admite hasta FHD 1920 x 1080 100 Hz TMDS según la especificación de HDMI 1.4.

***P2425E**: hasta WUXGA 1920 x 1200 100 Hz TMDS según la especificación de HDMI 1.4.

**HBR3/DisplayPort 1.4 es compatible.

¹ Tal y como se establece en las normativas EU 2019/2021 y EU 2019/2013.

² Ajustes máximo de brillo y contraste con carga de alimentación máxima en todos los puertos USB.

³ P_{on}: Consumo de energía del modo encendido conforme a la versión 8.0 de Energy Star.

TEC: Consumo de energía total en kWh conforme a la versión 8.0 de Energy Star.

Este documento es solamente a título informativo y refleja el rendimiento del laboratorio. El producto puede funcionar de forma diferente dependiendo del software, los componentes y los periféricos solicitados y no tiene obligación de actualizar tal información.

En consecuencia, el cliente no debe basarse en esta información y tomar decisiones sobre tolerancias eléctricas o de cualquier otro tipo. No hay ninguna garantía expresa o implícita en cuanto a la exactitud o integridad.



NOTA: Este monitor cuenta con la certificación ENERGY STAR.

Este producto cumple los requisitos de la clasificación ENERGY STAR en la configuración predeterminada de fábrica, que se puede restaurar mediante la función "Restablecer" en el menú OSD. Al cambiar la configuración predeterminada de fábrica o habilitar otras funciones, se puede aumentar el consumo de energía que podría superar el límite especificado por ENERGY STAR.



Características físicas

Modelo	P2425HE/P2425HE WOST
Tipo cable de señal	<ul style="list-style-type: none"> • Digital: DisplayPort, 20 patillas • Digital: HDMI, 19 patillas (cable no incluido) • Bus Serie Universal (USB): Type-C, 24 patillas
<p>NOTA: Los monitores Dell están diseñados para trabajar de forma óptima con los cables de vídeo incluidos con su monitor. Dado que Dell no tiene ningún tipo de control sobre los diferentes proveedores de cables del mercado ni sobre el tipo de material, conector y proceso utilizados para fabricar estos cables, no puede garantizar el rendimiento de vídeo en aquellos cables que no se entreguen con su monitor Dell.</p>	
Dimensiones (con el soporte)	P2425HE
Altura (ampliada)	496,53 mm (19,55 pulgadas)
Altura (compresión)	364 mm (14,33 pulgadas)
Anchura	538,64 mm (21,21 pulgadas)
Profundidad	181,75 mm (7,16 pulgadas)
Dimensiones (sin el soporte)	P2425HE/P2425HE WOST
Altura	314,23 mm (12,37 pulgadas)
Anchura	538,64 mm (21,21 pulgadas)
Profundidad	50,03 mm (1,97 pulgadas)
Dimensiones del soporte	P2425HE
Altura (ampliada)	410,80 mm (16,17 pulgadas)
Altura (compresión)	364 mm (14,33 pulgadas)
Anchura	249,80 mm (9,83 pulgadas)
Profundidad	181,75 mm (7,16 pulgadas)
Base	249,80 mm (9,83 pulgadas) x 177 mm (6,97 pulgadas)
Peso	P2425HE
Peso con envase incluido	7,24 kg (15,96 lb)
Peso con soporte montado y cables	5,44 kg (11,99 lb)



Peso sin soporte montado (para montaje en pared o montaje VESA, sin cables)	3,69 kg (8,13 lb)
Peso del soporte montada	1,49 kg (3,28 lb)
Peso	P2425HE WOST
Peso con envase incluido	5,80 kg (12,79 lb)
Peso sin soporte montado y con cables	4 kg (8,82 lb)
Peso sin soporte montado (para montaje en pared o montaje VESA, sin cables)	3,69 kg (8,13 lb)

Modelo	P2425E
Tipo cable de señal	<ul style="list-style-type: none"> • Digital: DisplayPort, 20 patillas • Digital: HDMI, 19 patillas (cable no incluido) • Bus Serie Universal (USB): Type-C, 24 patillas
<p>NOTA: Los monitores Dell están diseñados para trabajar de forma óptima con los cables de vídeo incluidos con su monitor. Dado que Dell no tiene ningún tipo de control sobre los diferentes proveedores de cables del mercado ni sobre el tipo de material, conector y proceso utilizados para fabricar estos cables, no puede garantizar el rendimiento de vídeo en aquellos cables que no se entreguen con su monitor Dell.</p>	
Dimensiones (con el soporte)	
Altura (ampliada)	511,20 mm (20,13 pulgadas)
Altura (compresión)	364 mm (14,33 pulgadas)
Anchura	531,80 mm (20,94 pulgadas)
Profundidad	181,75 mm (7,16 pulgadas)
Dimensiones (sin el soporte)	
Altura	343,70 mm (13,53 pulgadas)
Anchura	531,80 mm (20,94 pulgadas)
Profundidad	50,03 mm (1,97 pulgadas)



Dimensiones del soporte	
Altura (ampliada)	410,80 mm (16,17 pulgadas)
Altura (compresión)	364 mm (14,33 pulgadas)
Anchura	249,80 mm (9,83 pulgadas)
Profundidad	181,75 mm (7,16 pulgadas)
Base	249,80 mm (9,83 pulgadas) x 177 mm (6,97 pulgadas)
Peso	
Peso con envase incluido	7,12 kg (15,70 lb)
Peso con soporte montado y cables	5,33 kg (11,75 lb)
Peso sin soporte montado (para montaje en pared o montaje VESA, sin cables)	3,51 kg (7,75 lb)
Peso del soporte montada	1,51 kg (3,33 lb)

Modelo	P2725HE/P2725HE WOST
Tipo cable de señal	<ul style="list-style-type: none"> • Digital: DisplayPort, 20 patillas • Digital: HDMI, 19 patillas (cable no incluido) • Bus Serie Universal (USB): Type-C, 24 patillas
<p>NOTA: Los monitores Dell están diseñados para trabajar de forma óptima con los cables de vídeo incluidos con su monitor. Dado que Dell no tiene ningún tipo de control sobre los diferentes proveedores de cables del mercado ni sobre el tipo de material, conector y proceso utilizados para fabricar estos cables, no puede garantizar el rendimiento de vídeo en aquellos cables que no se entreguen con su monitor Dell.</p>	
Dimensiones (con el soporte)	P2725HE
Altura (ampliada)	534,56 mm (21,05 pulgadas)
Altura (compresión)	384,56 mm (15,14 pulgadas)
Anchura	610,68 mm (24,04 pulgadas)
Profundidad	192,28 mm (7,57 pulgadas)



Dimensiones (sin el soporte)	P2725HE/P2725HE WOST
Altura	354,71 mm (13,97 pulgadas)
Anchura	610,68 mm (24,04 pulgadas)
Profundidad	50,03 mm (1,97 pulgadas)
Dimensiones del soporte	P2725HE
Altura (ampliada)	428,30 mm (16,86 pulgadas)
Altura (compresión)	381,50 mm (15,02 pulgadas)
Anchura	272,80 mm (10,74 pulgadas)
Profundidad	192,28 mm (7,57 pulgadas)
Base	272,80 mm (10,74 pulgadas) x 189 mm (7,44 pulgadas)
Peso	P2725HE
Peso con envase incluido	8,67 kg (19,11 lb)
Peso con soporte montado y cables	6,32 kg (13,93 lb)
Peso sin soporte montado (para montaje en pared o montaje VESA, sin cables)	4,36 kg (9,61 lb)
Peso del soporte montada	1,65 kg (3,64 lb)
Peso	P2725HE WOST
Peso con envase incluido	7,02 kg (15,48 lb)
Peso sin soporte montado y con cables	4,67 kg (10,30 lb)
Peso sin soporte montado (para montaje en pared o montaje VESA, sin cables)	4,36 kg (9,61 lb)



Características medioambientales

Modelo	P2425HE/P2425HE WOST/P2425E/ P2725HE/P2725HE WOST
Cumplimiento de normas	
<ul style="list-style-type: none"> • Monitor con certificación ENERGY STAR • Certificación EPEAT registrada si corresponde. El registro de la certificación EPEAT varía según el país. Consulte www.epeat.net para ver el estado del registro según el país. • Conforme con la directiva RoHS • TCO Certified y TCO Certified Edge • Monitor libre de BFR/PVC (excluyendo los cables externos) • Cristal libre de arsénico y sin mercurio solo para el panel 	
Temperatura	
Funcional	0°C a 40°C (32°F a 104°F)
No funcional	<ul style="list-style-type: none"> • Almacenamiento: -20°C a 60°C (-4°F a 140°F) • Transporte: -20°C a 60°C (-4°F a 140°F)
Humedad	
Funcional	10% a 80% (sin condensación)
No funcional	<ul style="list-style-type: none"> • Almacenamiento: 5% a 90% (sin condensación) • Transporte: 5% a 90% (sin condensación)
Altitud	
Funcional	5000 m (16404 pies) (máximo)
No funcional	12192 m (40000 pies) (máximo)
Disipación térmica	
P2425HE/P2425HE WOST	<ul style="list-style-type: none"> • 614,2 BTU/hora (máximo) • 47,4 BTU/hora (modo encendido)
P2425E	<ul style="list-style-type: none"> • 648,3 BTU/hora (máximo) • 51,2 BTU/hora (modo encendido)
P2725HE/P2725HE WOST	<ul style="list-style-type: none"> • 614,2 BTU/hora (máximo) • 55,3 BTU/hora (modo encendido)



Asignación de patillas

Conector DisplayPort (entrada)

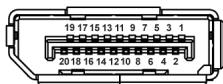

Número de patillas	Extremo del cable de señal de 20 patillas
1	ML3 (n)
2	GND
3	ML3 (p)
4	ML2 (n)
5	GND
6	ML2 (p)
7	ML1 (n)
8	GND
9	ML1 (p)
10	ML0 (n)
11	GND
12	ML0 (p)
13	GND
14	GND
15	AUX (p)
16	GND
17	AUX (n)
18	Detección de conexión en caliente
19	Re-PWR
20	+3,3 V DP_PWR



Conector DisplayPort (salida)

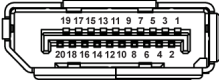

Número de patillas	Extremo del cable de señal de 20 patillas
1	ML0 (p)
2	GND
3	ML0 (n)
4	ML1 (p)
5	GND
6	ML1 (n)
7	ML2 (p)
8	GND
9	ML2 (n)
10	ML3 (p)
11	GND
12	ML3 (n)
13	CONFIG1
14	CONFIG2
15	AUX CH (p)
16	GND
17	AUX CH (n)
18	Detección de conexión en caliente
19	Retorno
20	DP_PWR



Conector HDMI

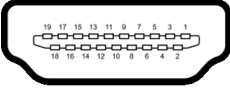

Número de patillas	Extremo del cable de señal de 19 patillas
1	DATOS TMDS 2+
2	DATOS TMDS 2 APANTALLADO
3	DATOS TMDS 2-
4	DATOS TMDS 1+
5	DATOS TMDS 1 APANTALLADO
6	DATOS TMDS 1-
7	DATOS TMDS 0+
8	DATOS TMDS 0 APANTALLADO
9	DATOS TMDS 0-
10	RELOJ TMDS+
11	RELOJ TMDS APANTALLADO
12	RELOJ TMDS-
13	CEC
14	Reservado (N.C. en dispositivo)
15	RELOJ DDC (SCL, línea de datos serie)
16	DATOS DDC (SDA, línea de datos serie)
17	DDC/CEC Tierra
18	ALIMENTACIÓN +5 V
19	DETECCIÓN DE CONEXIÓN EN CALIENTE



Interfaz para Universal serial Bus (USB)

Esta sección ofrece información acerca de los puertos USB disponibles en el monitor.

USB 5 Gbps (USB 3.2 Gen1) con supervelocidad

Velocidad de transferencia	Frecuencia de datos	Potencia máxima compatible
Supervelocidad	5 Gbps	4,5 W
Alta velocidad	480 Mbps	4,5 W
Velocidad plena	12 Mbps	4,5 W

 **NOTA: Este monitor es compatible con USB 5 Gbps (USB 3.2 Gen1) con supervelocidad**

USB Type-C

USB Type-C	Descripción
Vídeo	DisplayPort 1.4*
Datos	USB 5 Gbps (USB 3.2 Gen1) con supervelocidad
Power Delivery (PD)	Hasta 90 W

*HBR3 es compatible.



Conector USB 3.2 descendente

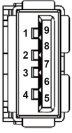

(Trasero)

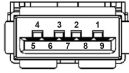

(Inferior)

Número de patillas	Nombre de señal	Número de patillas	Nombre de señal
1	VBUS	6	StdA_SSRX+
2	D-	7	GND_DRAIN
3	D+	8	StdA_SSTX-
4	GND	9	StdA_SSTX+
5	StdA_SSRX-	Shell	Shield

Conector USB Type-C

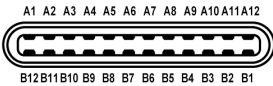

Número de patillas	Nombre de señal	Número de patillas	Nombre de señal
A1	GND	B1	GND
A2	TX1+	B2	TX2+
A3	TX1-	B3	TX2-
A4	VBUS	B4	VBUS
A5	CC1	B5	CC2
A6	D+	B6	D+
A7	D-	B7	D-
A8	SBU1	B8	SBU2
A9	VBUS	B9	VBUS
A10	RX2-	B10	RX1-



A11	RX2+	B11	RX1+
A12	GND	B12	GND

Puertos USB

- 1 puerto USB 5 Gbps (USB 3.2 Gen1) Type-C ascendente con supervelocidad - trasero
- 3 puertos USB 5 Gbps (USB 3.2 Gen1) Type-A descendentes con supervelocidad - trasero (2) e inferior (1)
- 1 puerto USB 5 Gbps (USB 3.2 Gen1) Type-C descendente con supervelocidad - inferior

 **NOTA: La funcionalidad USB 5 Gbps (USB 3.2 Gen1) con supervelocidad necesita un ordenador compatible con USB 5 Gbps (USB 3.2 Gen1) con supervelocidad.**

 **NOTA: Los puertos USB del monitor funcionan solo cuando el monitor está encendido o en modo de espera. Si apaga el monitor y vuelve a encenderlo, los periféricos conectados podrían tardar unos segundos que continuar con su funcionamiento normal.**

Ancho de banda de vídeo

Host	Cable de vídeo	Priorización USB-C	Profundidad de color	Resolución
USB-C (Modo Alternativo DP1.4)	Cable USB-C Gen2	Alta velocidad de datos	8 bits	P2425HE/ P2425HE WOST/ P2725HE/ P2725HE WOST: 1920 x 1080 a 100 Hz P2425E: 1920 x 1200 a 100 Hz
		Alta resolución	8 bits	
HDMI 1.4	Cable HDMI	N/D	8 bits	
DP 1.2	Cable DP	N/D	8 bits	
DP 1.4	Cable DP	N/D	8 bits	

 **NOTA: La profundidad de color y la resolución pueden cambiar en función del comportamiento del host.**



Ancho de banda de velocidad USB

Host	Cable ascendente USB	Priorización USB-C	Dispositivo USB conectado a USB-A o C descendente
USB-C (Modo Alternativo DP1.2)	Cable USB-C Gen2	Alta velocidad de datos	Compatible, USB 2.0/3.2 Gen1
		Alta resolución	Compatible, USB 2.0
USB-C (Modo Alternativo DP1.4)	Cable USB-C Gen2	Alta velocidad de datos	Compatible, USB 2.0/3.2 Gen1
		Alta resolución	Compatible, USB 2.0
USB-A 2.0	Cable USB A-C	N/D	Compatible, USB 2.0
USB-A 3.2 Gen1	Cable USB A-C	N/D	Compatible, USB 2.0/3.2 Gen1
USB-C 3.2 Gen1 (solo datos)	Cable USB-C Gen2	N/D	Compatible, USB 2.0/3.2 Gen1
USB-C 3.2 Gen2 (solo datos)	Cable USB-C Gen2	N/D	Compatible, USB 2.0/3.2 Gen1



Conector RJ45

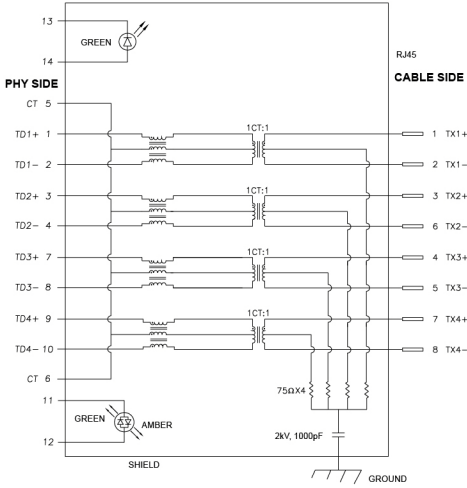

Número de patillas	Señal	
1	MDI0+	
2	MDI0-	
3	MDI1+	
4	MDI1-	
5	CT	
6	CT	
7	MDI2+	
8	MDI2-	
9	MDI3+	
10	MDI3-	
Número de patillas	Ámbar	Verde
11	-	+
12	+	-
13	N/D	+
14	N/D	-



Instalación del controlador

Instale el controlador Ethernet Realtek USB GBE disponible para su sistema. Está a su disposición para descargarlo en www.dell.com/support dentro de la sección "Controladores y descargas".

La velocidad de datos de red (RJ45) a través de USB-C a máxima velocidad es de 1000 Mbps.

Comportamiento de Wake-on-LAN

Estado de ahorro de energía del ordenador	Comportamiento del sistema tras recibir el comando Wake-on-Lan (WOL)
Modo de espera moderno (S0ix)	El ordenador y el monitor permanecen en modo de espera, pero la comunicación de red se mantiene habilitada.
En espera/Suspensión (S3)	Tanto el ordenador como el monitor están encendidos.
Hibernación (S4)	Tanto el ordenador como el monitor están encendidos.
Desactivado/Apagado (S5)	Tanto el ordenador como el monitor están encendidos.

 **NOTA: La BIOS del ordenador debe configurarse para habilitar la función WOL.**

 **NOTA: Este puerto LAN es compatible con el estándar 1000Base-T IEEE 802.3az, admite pasarela de dirección MAC (impresa en la etiqueta del modelo) (MAPT), Wake-on-LAN (WOL) desde el modo de espera (S3) y función de arranque UEFI* PXE [el arranque UEFI PXE no es compatible con equipos de sobremesa Dell (salvo con el sobremesa OptiPlex 7090/3090 Ultra)]; estas 3 características dependen de la configuración de la BIOS y de la versión del sistema operativo. La funcionalidad puede variar con equipos que no sean Dell.**

*UEFI son las siglas de Unified Extensible Firmware Interface.

 **NOTA: WOL S4 y WOL S5 solo son compatibles con sistemas Dell que admitan DPBS y solo funcionan con la conexión USB-C (MFDP).**

 **NOTA: En caso de que surja cualquier problema relacionado con WOL, los usuarios deben depurar el ordenador sin el monitor. Una vez que se resuelva el problema, conecte el monitor.**



Estado del LED del conector RJ45

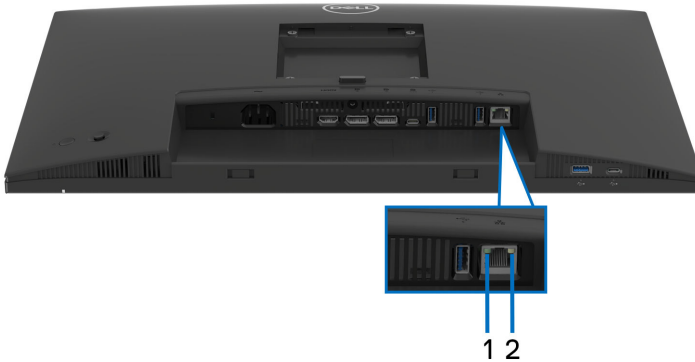

Etiqueta	Color del LED	Descripción
1	Verde	Indicador de enlace/actividad: <ul style="list-style-type: none">• Parpadeando: hay actividad en el puerto.• Verde encendido: se está estableciendo el vínculo.• Apagado: el vínculo no está establecido.
2	Ámbar o verde	Indicador de velocidad: <ul style="list-style-type: none">• Ámbar encendido: 1000 Mbps• Verde encendido: 100 Mbps• Apagado: 10 Mbps

 **NOTA:** El cable RJ45 no es un accesorio estándar incluido en la caja.

Compatibilidad Plug and Play

Puede conectar el monitor a cualquier sistema compatible con Plug and Play. El monitor proporciona automáticamente al PC los datos de identificación de reproducción extendida (EDID) utilizando protocolos de canal de datos de muestra (DDC) para que el PC puede configurarse y mejorar los ajustes de visionado. La mayoría de las instalaciones de monitor se realizan de forma automática; puede seleccionar distintos parámetros si es necesario. Para más información acerca de cómo modificar la configuración del monitor, consulte [Uso del monitor](#).



Política de píxel y calidad del monitor LCD

Durante el proceso de fabricación del monitor LCD no es poco común que uno o más píxeles queden fijados en un estado determinado, aunque resultan difíciles de ver y no afectan a la calidad o usabilidad de la pantalla. Para más información acerca de la Política de píxel y calidad del monitor Dell, consulte www.dell.com/pixelguidelines.

Ergonomía

△ **PRECAUCIÓN: Un uso inadecuado o prolongado del teclado puede provocar lesiones.**

△ **PRECAUCIÓN: El hecho de mirar al monitor durante largos periodos de tiempo puede provocar tensión ocular.**

Para garantizar el confort y la eficiencia, debe seguir las siguientes indicaciones cuando instale y utilice su estación de trabajo informática:

- Coloque el ordenador de forma que el monitor y el teclado queden justo delante de usted mientras trabaja. Existen estantes especiales disponibles en el mercado para ayudarle a colocar correctamente su teclado.
- Para reducir el riesgo de tensión ocular y dolor de cuello, brazo, espalda u hombro al utilizar el monitor durante un largo periodo de tiempo, le recomendamos que:
 1. Ajuste la distancia de la pantalla entre 20 pulgadas y 28 pulgadas (50 cm - 70 cm) de sus ojos.
 2. Parpadee con frecuencia para humedecer los ojos o lave sus ojos con agua después de un uso prolongado del monitor.
 3. Realice descansos regulares y frecuentes durante 20 minutos cada dos horas.
 4. Quite la vista del monitor y mire a un objeto distante situado a más de 6 metros (20 pies) durante al menos 20 segundos durante los descansos.
 5. Realice estiramientos para liberar la tensión del cuello, los brazos, la espalda y los hombros durante los descansos.
- Asegúrese de que la pantalla del monitor queda a la altura de los ojos o ligeramente por debajo cuando esté sentado delante del monitor.
- Ajuste la inclinación del monitor, el contraste y el brillo.
- Ajuste la luz ambiental a su alrededor (como luces de techo, lámparas de escritorio y las cortinas o persianas de ventanas cercanas) para minimizar los reflejos y el resplandor en la pantalla del monitor.



- Utilice una silla que le proporcione un buen soporte lumbar.
- Mantenga los antebrazos en posición horizontal con las muñecas en una posición neutra y cómoda mientras utiliza el teclado o el ratón.
- Deje espacio para poder descansar las manos mientras utiliza el teclado o el ratón.
- Deje descansar los brazos de forma natural a ambos lados.
- Asegúrese de que tiene los pies apoyados en el suelo.
- Cuando esté sentado, asegúrese de apoyar el peso de las piernas sobre los pies y no sobre la parte frontal del asiento. Ajuste la altura del asiento o, si es necesario, utilice un reposapiés para mantener una postura adecuada.
- Varíe de actividad en el trabajo. Pruebe a organizarse el trabajo de forma que no tenga que estar sentado trabajando durante largos periodos de tiempo. Pruebe a ponerse de pie y caminar un poco regularmente.
- Mantenga la parte inferior de su escritorio libre de obstáculos y cables que puedan interferir en su comodidad o bien suponer un riesgo de tropiezo.

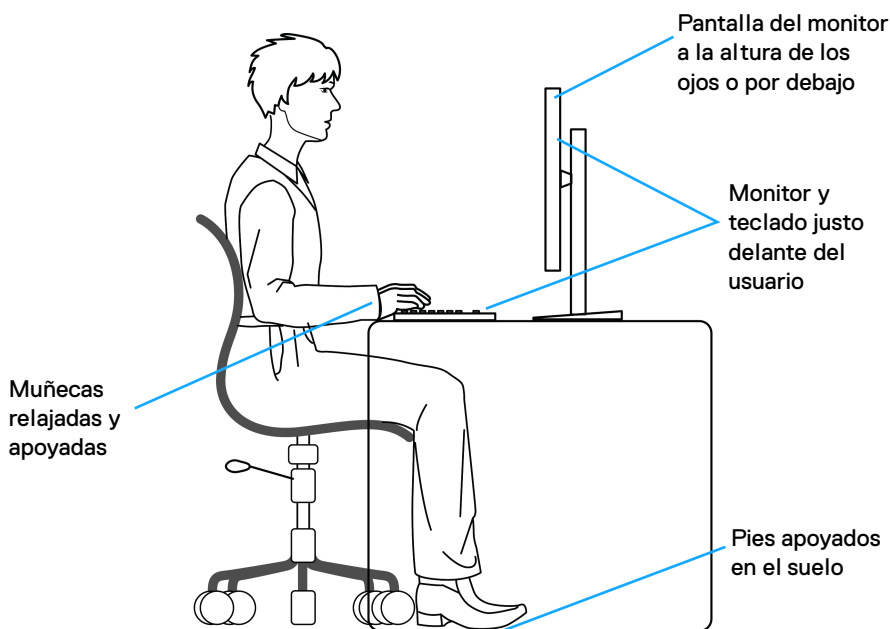

Manejar y mover su pantalla

Para asegurarse de que el monitor se maneja de forma segura al levantarlo o moverlo, siga estas instrucciones:

- Antes de mover o levantar el monitor, apague el ordenador y el monitor.
- Desconecte todos los cables del monitor.
- Coloque el monitor en la caja original con los materiales de embalaje original.
- Sujete el monitor firmemente por el borde inferior y el lateral sin aplicar una excesiva presión al levantarlo o moverlo.

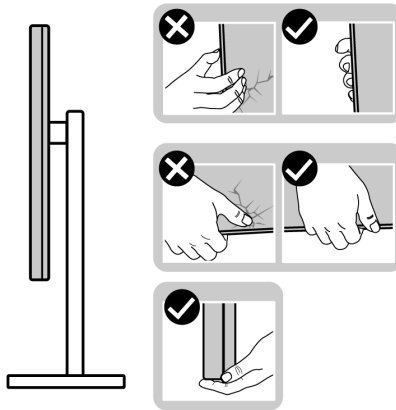

- Cuando levante o mueva el monitor, asegúrese de que la pantalla queda hacia el lado contrario al que se encuentra usted y no presione el área de la pantalla para evitar daños o arañazos.

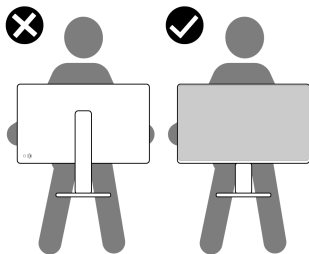

- Cuando transporte el monitor, evite cualquier vibración o golpe repentino.



- Cuando levante o mueva el monitor, no le dé la vuelta sujetándolo por la base del soporte o el elevador de soporte. Esto puede resultar en daños accidentales en el monitor o bien provocar daños personales.

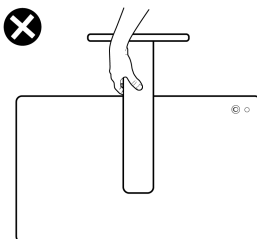

Directrices de mantenimiento

Limpeza del monitor

△ **PRECAUCIÓN:** Lea y siga las [Instrucciones de seguridad](#) antes de limpiar el monitor.

△ **ADVERTENCIA:** Antes de limpiar el monitor, desenchufe el cable de corriente de la toma eléctrica.

Para conseguir los mejores resultados, siga la siguiente lista de instrucciones durante el desembalaje, limpieza o manipulación de su monitor:

- Utilice un paño limpio ligeramente humedecido en agua para limpiar el soporte, la pantalla y el chasis de su monitor Dell. Si es posible, utilice una toallita especial para la limpieza de pantallas o una solución adecuada para la limpieza de monitores Dell.
- Tras limpiar la superficie de la mesa, asegúrese de que la ha secado bien y compruebe que no quedan restos de humedad ni de agente limpiador antes de colocar el monitor Dell.

△ **PRECAUCIÓN:** No utilice detergentes ni otras sustancias químicas como benceno, disolvente, amoníaco, limpiadores abrasivos, alcohol o aire comprimido.

△ **PRECAUCIÓN:** El uso de sustancias químicas para limpiar el monitor puede provocar cambios en su apariencia, como, por ejemplo, pérdida de color, una película lechosa en el monitor, deformación, una sombra oscura desigual o descamación de un área de la pantalla.



 **ADVERTENCIA:** No pulverice la solución de limpieza ni siquiera agua directamente sobre la superficie del monitor. Al hacerlo, el líquido puede acumularse en la parte inferior del panel de la pantalla y corroer el sistema electrónico, lo que provocaría daños permanentes. En su lugar, aplique la solución de limpieza o el agua en un trapo suave y luego limpie el monitor.

 **NOTA:** Los daños en el monitor debido a métodos de limpieza inadecuados y al uso de benceno, disolvente, amoníaco, limpiadores abrasivos, alcohol, aire comprimido o detergentes de cualquier tipo se considerarán Daños provocados por el cliente (CID, Customer Induced Damage). La garantía estándar de Dell no cubre los CID.

- Si observa algún resto de polvo blanco cuando desembale el monitor, límpielo con un paño.
- Trate el monitor con cuidado. Los plásticos de color oscuro pueden rayarse mostrando marcas blancas con mayor facilidad que los monitores de color claro.
- Para conservar la mejor calidad de imagen en su monitor, utilice un salvapantallas dinámico y apague su monitor mientras no se encuentre en uso.



Configuración del monitor

Acople del soporte

 **NOTA:** El soporte no se entrega preinstalado cuando el monitor se envía desde la fábrica.

 **NOTA:** Las siguientes instrucciones corresponden solo al soporte que se envía con su monitor. Si desea acoplar un soporte que haya comprado en otro lugar, siga las instrucciones de instalación que se incluyen con dicho soporte.

Para conectar el soporte del monitor:

1. Separe el elevador de soporte y la base del soporte de la almohadilla de la caja.

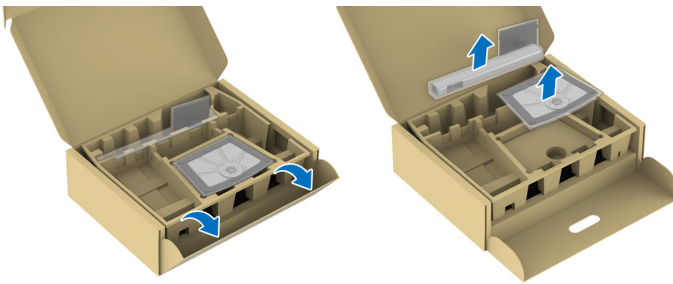

 **NOTA:** Las imágenes se incluyen únicamente con fines ilustrativos. El aspecto y la ubicación de la almohadilla de la caja puede variar según el modelo.

2. Inserte los bloques de la base de soporte completamente en la ranura del soporte.
3. Levante el asidero del tornillo y gire el tornillo hacia la derecha.



- Tras apretar completamente el tornillo, pliegue el asidero del tornillo dejándolo plano en la posición de receso.

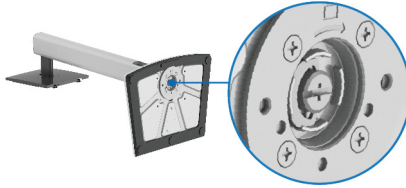

- Levante la cubierta protectora, como se muestra, para acceder al área VESA para el montaje del soporte.



NOTA: Antes de fijar el soporte a la pantalla, asegúrese de que la solapa delantera del panel está abierta por completo (tal y como se muestra a continuación) para dejar espacio para el montaje.

- Fije el soporte a la pantalla.
 - Encaje las dos pestañas de la parte superior del soporte en el surco de la parte trasera de la pantalla.
 - Presione el soporte hasta que encaje en su lugar.



7. Sujete el elevador de soporte y levante el monitor con cuidado. A continuación, colóquelo sobre una superficie plana.



NOTA: Levante el monitor con cuidado para evitar que se deslice o caiga.

8. Quite el cobertor de protección del monitor.

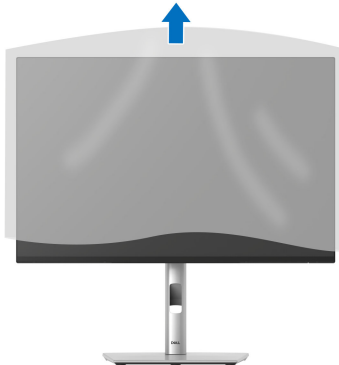

Conexión de su monitor

⚠ ADVERTENCIA: Antes de empezar con cualquiera de los procedimientos de esta sección, siga [Instrucciones de seguridad](#).

✍ NOTA: Los monitores Dell están diseñados para funcionar de forma óptima con los cables suministrados por Dell. Dell no garantiza el rendimiento y la calidad del vídeo si se utilizan cables que no sean Dell.

✍ NOTA: Pase los cables a través de la ranura de almacenamiento de cable antes de conectarlos.

✍ NOTA: No conecte todos los cables al equipo al mismo tiempo.

✍ NOTA: Las imágenes se incluyen únicamente con fines ilustrativos. El aspecto de su equipo podría variar.

Para conectar el monitor a su equipo:

1. Apague el equipo y desconecte el cable de corriente.
2. Conecte el cable DisplayPort o HDMI y el cable USB Type-C desde su monitor al ordenador.

⚠ PRECAUCIÓN: Para evitar que se doblen los conectores del cable USB Type-C, sujete con cuidado el conector por ambos lados y luego insértelo o extráigalo en posición vertical del puerto USB Type-C del monitor.

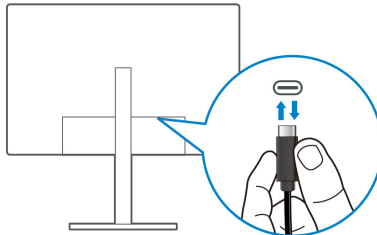

3. Conecte los periféricos USB a los puertos USB 3.2 Gen1 descendentes del monitor.
4. Conecte los cables de alimentación del equipo y el monitor a una toma cercana.
5. Encienda el monitor y el equipo.

Si el monitor muestra una imagen, la instalación se ha completado. Si la imagen no se muestra, consulte [Problemas usuales](#).



Conexión el cable DisplayPort (DP a DP)

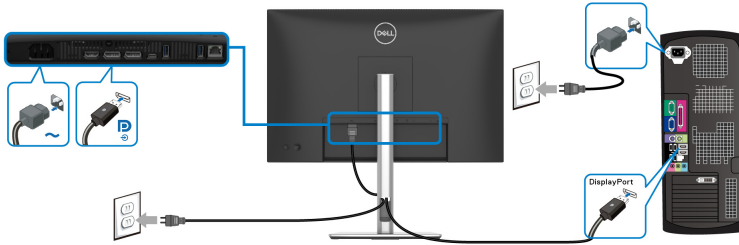

Conexión del cable USB-C a USB-C

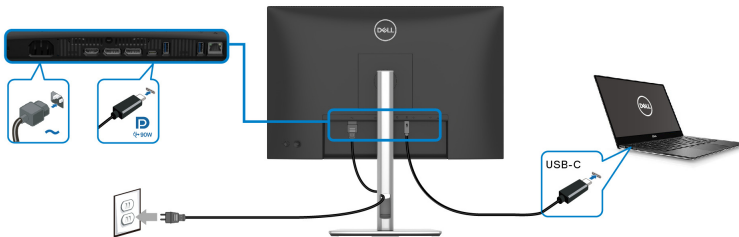

NOTA: Utilice solo el cable USB-C a USB-C que se entrega con su monitor.

- Este puerto admite el Modo alternativo DisplayPort (solo estándar DP1.4).
- El puerto compatible con USB Type-C Power Delivery (PD Versión 3.0) suministra hasta 90 W de potencia.
- Si su portátil necesita más de 90 W para funcionar y la batería está agotada, es posible que no se encienda ni se cargue con el puerto USB PD de este monitor.

Conexión el cable HDMI (opcional)

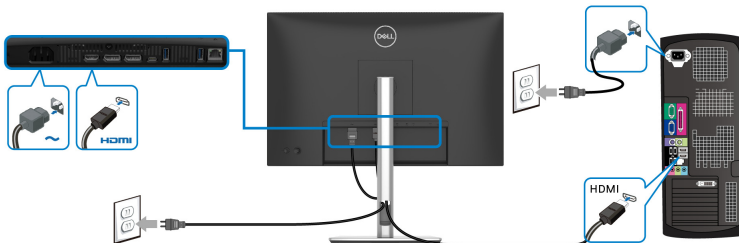

Conexión del monitor para función DP Multi-Stream Transport (MST)

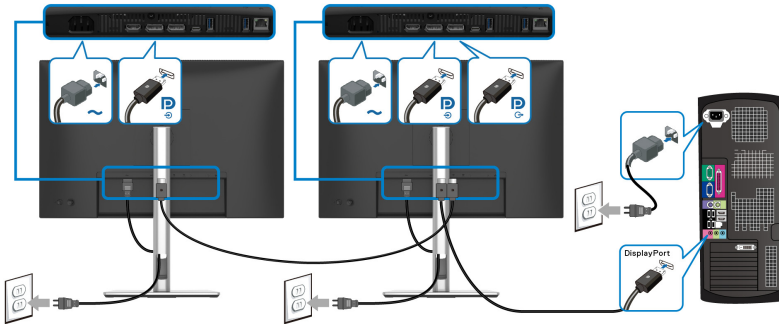

NOTA: Este monitor admite la función DP MST. Para utilizar dicha función, la tarjeta gráfica de su PC debe estar certificada para DP1.4 con opción MST.

NOTA: Quite el tapón de goma cuando utilice el puerto descendente de salida DP.

Conexión del monitor para la función USB-C Multi-Stream Transport (MST)

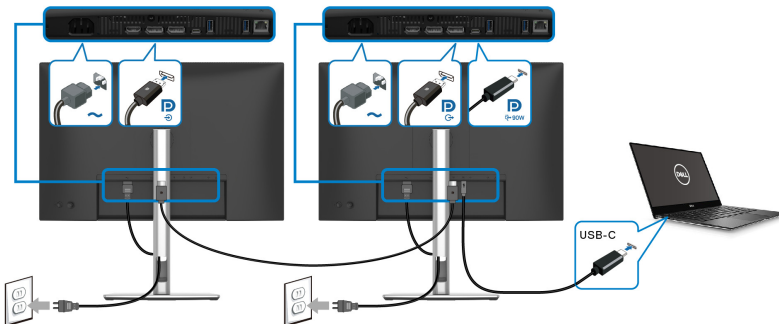

NOTA: El número máximo de monitores compatibles a través de MST depende del ancho de banda de la fuente USB-C.

NOTA: Quite el tapón de goma cuando utilice el puerto descendente de salida DP.



Conexión el monitor para el cable RJ45 (opcional)

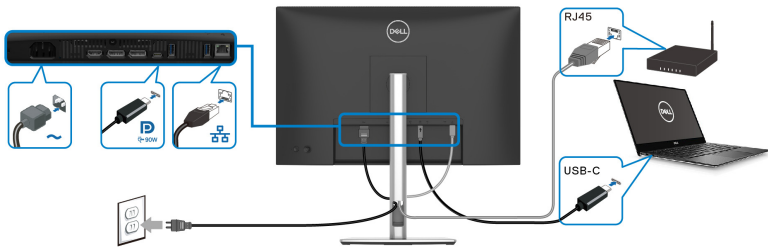

NOTA: El cable RJ45 no es un accesorio estándar incluido en la caja.

Dell Power Button Sync (DPBS)

Su monitor cuenta con la función Dell Power Button Sync (DPBS) para permitirle controlar el estado de encendido del sistema del PC desde el botón de encendido del monitor. Esta función es solo compatible con la plataforma Dell que tiene integrada la función DPBS y solo es compatible a través de la interfaz USB-C.

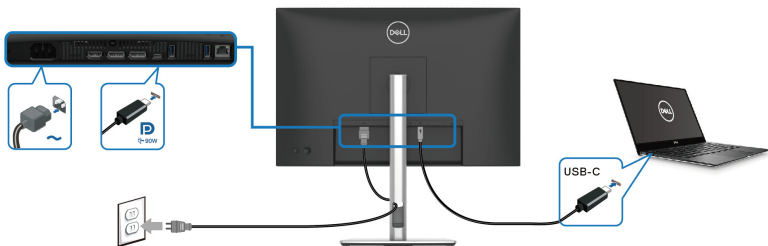

Para asegurarse de que la función DPBS funciona la primera vez, siga primero estos pasos para la plataforma DPBS compatible en el **Panel de control**.

NOTA: DPBS solo admite el puerto USB Type-C ascendente con el icono .



1. Vaya al **Panel de control**.

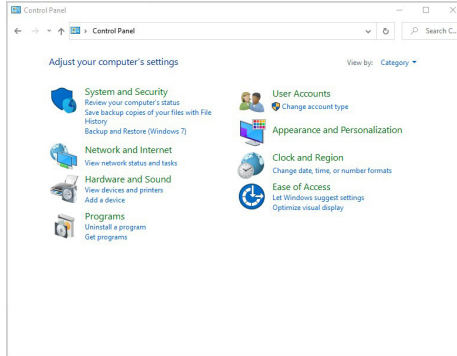

2. Seleccione **Hardware y sonido** y luego **Opciones de energía**.

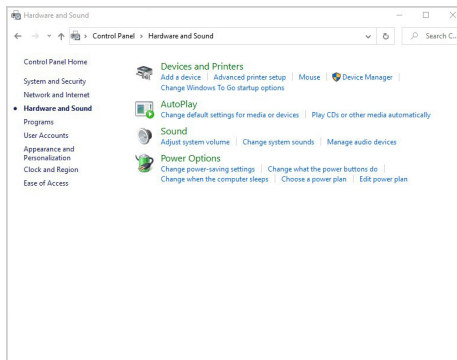

3. Vaya a **Configuración del sistema**.

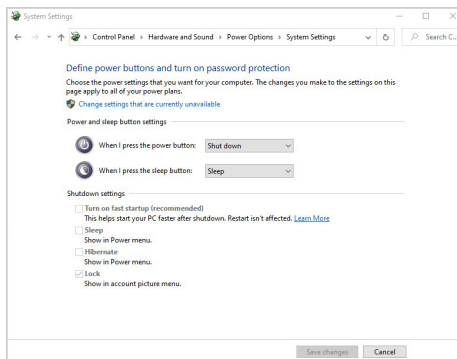

4. En el menú desplegable de **Al presionar el botón de inicio/apagado**, hay varias opciones para seleccionar, como, por ejemplo, **No hacer nada/Suspender/Hibernar/Apagar**. Puede seleccionar **Suspender/Hibernar/Apagar**.

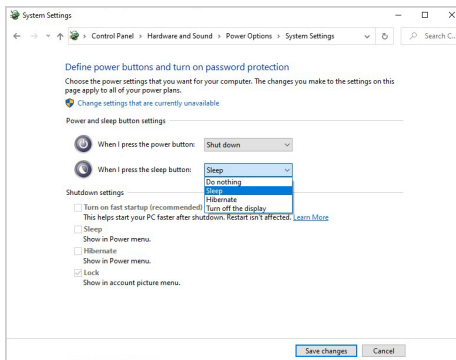
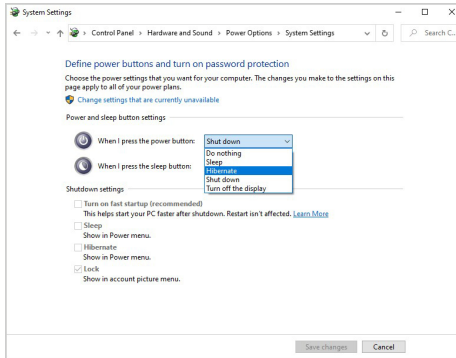

 **NOTA:** No seleccione "No hacer nada" porque si no, el botón de encendido del monitor no podrá sincronizar con el estado de encendido del sistema del PC.



Conexión del monitor para DPBS por primera vez

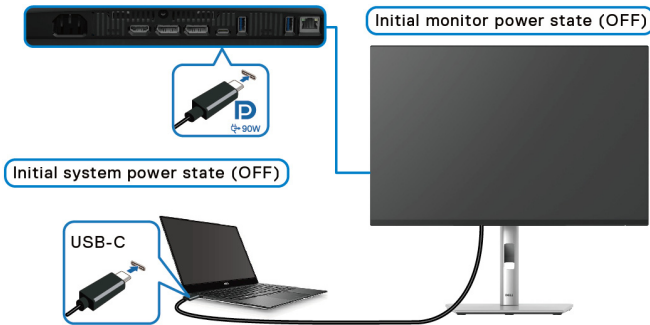

La primera vez que configure la función DPBS:

1. Asegúrese de que tanto el PC como el monitor están apagados.
2. Pulse el botón de encendido del monitor para encender el monitor.
3. Conecte el cable USB-C (facilitado con el monitor) del PC al monitor.
4. Tanto el monitor como el PC se encenderán normalmente. Si no, pulse el botón de encendido del monitor o del PC para iniciar el sistema.

NOTA: Asegúrese de que la opción **Dell Power Button Sync** está ajustada en **Encendido**. Consulte [Dell Power Button Sync](#).



Uso de la función DPBS

Activación del cable USB-C

Cuando se conecta el cable USB-C, el estado del monitor/PC es el siguiente:

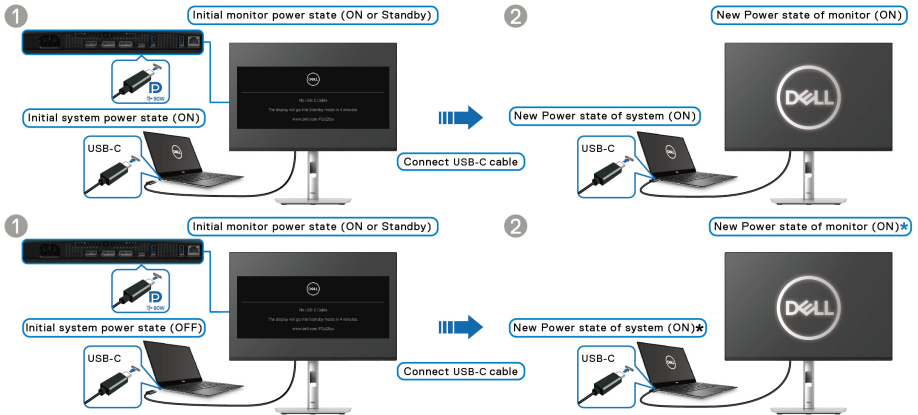

***No todos los sistemas de Dell PC admiten activar la plataforma a través del monitor.**

***Al conectar un cable USB-C, puede que sea necesario mover el ratón o pulsar el teclado para activar el sistema/monitor y hacer que salga del modo de suspensión o hibernación.**

Cuando se pulsa el botón de encendido del monitor o del PC, el estado del monitor/PC es el siguiente:

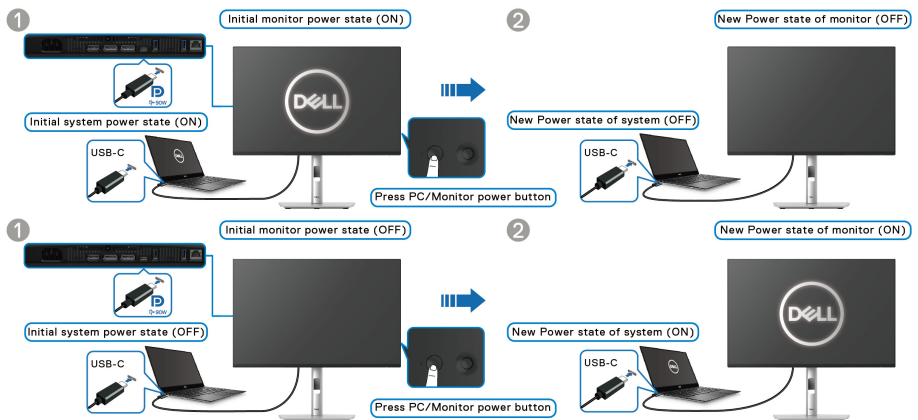

NOTA: Puede habilitar o deshabilitar la función **Dell Power Button Sync** utilizando el OSD.

- Cuando estén encendidos tanto el monitor como el PC, **mantenga pulsado el botón de encendido del monitor durante 4 segundos**, aparecerá un mensaje preguntándole si desea apagar el PC.

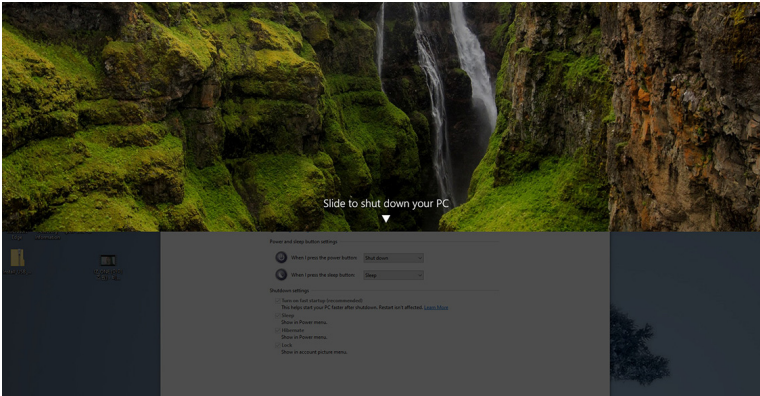
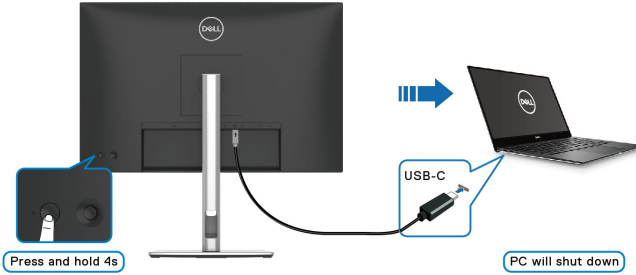

- Cuando sea necesario forzar el apagado del sistema, **mantenga pulsado el botón de encendido del monitor durante 10 segundos**.

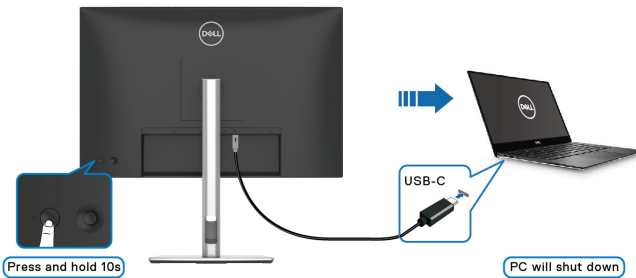

Conexión del monitor para la función USB-C Multi-Stream Transport (MST)

Se conecta un PC a dos monitores en un estado inicialmente APAGADO y el estado de encendido del sistema se sincroniza con el botón de encendido del Monitor 1. Cuando se pulse el botón de encendido del Monitor 1 o del PC, se encenderá tanto el Monitor 1 como el PC. Entretanto, el Monitor 2 permanecerá apagado. Para encender el Monitor 2, tiene que pulsar manualmente el botón de encendido de dicho monitor.

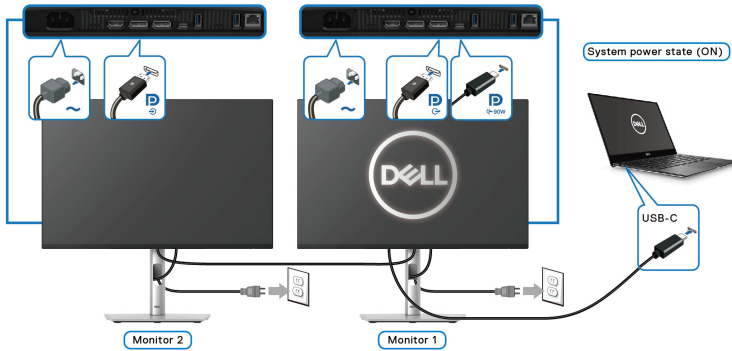

Del mismo modo, si se conecta un PC a dos monitores en un estado inicialmente ENCENDIDO, el estado de encendido del sistema se sincronizará con el botón de encendido del Monitor 1. Cuando se pulse el botón de encendido del Monitor 1 o del PC, se apagará tanto el Monitor 1 como el PC. Entretanto, el Monitor 2 se mantendrá en modo de Espera. Para apagar el Monitor 2, tiene que pulsar manualmente el botón de encendido de dicho monitor.

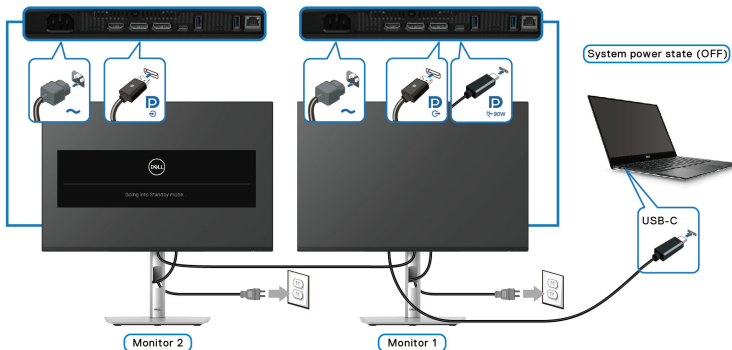

Conexión del monitor para USB-C

Si el Dell PC* tiene más de dos puertos USB-C, el estado de encendido de cada monitor conectado se sincronizará con el PC.

Por ejemplo, cuando el PC y los dos monitores estén inicialmente encendidos, al pulsar el botón de encendido del Monitor 1 o del Monitor 2, se apagará el PC, el Monitor 1 y el Monitor 2.

*Asegúrese de comprobar la compatibilidad de la plataforma Dell PC con DPBS.

NOTA: DPBS solo admite el puerto USB Type-C ascendente con el icono  .

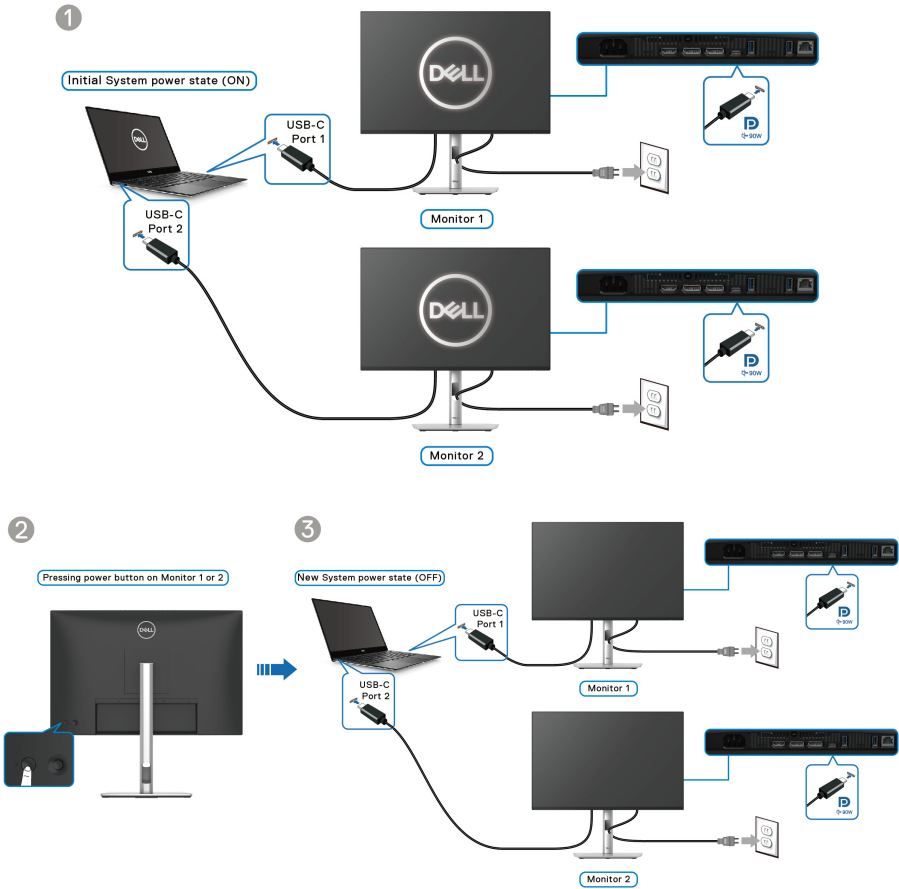

Asegúrese de que la opción **Dell Power Button Sync** está ajustada en **Encendido** (consulte [Dell Power Button Sync](#)). Cuando el PC y los dos monitores estén inicialmente apagados, al pulsar el botón de encendido del Monitor 1 o del Monitor 2, se encenderá el PC, el Monitor 1 y el Monitor 2.

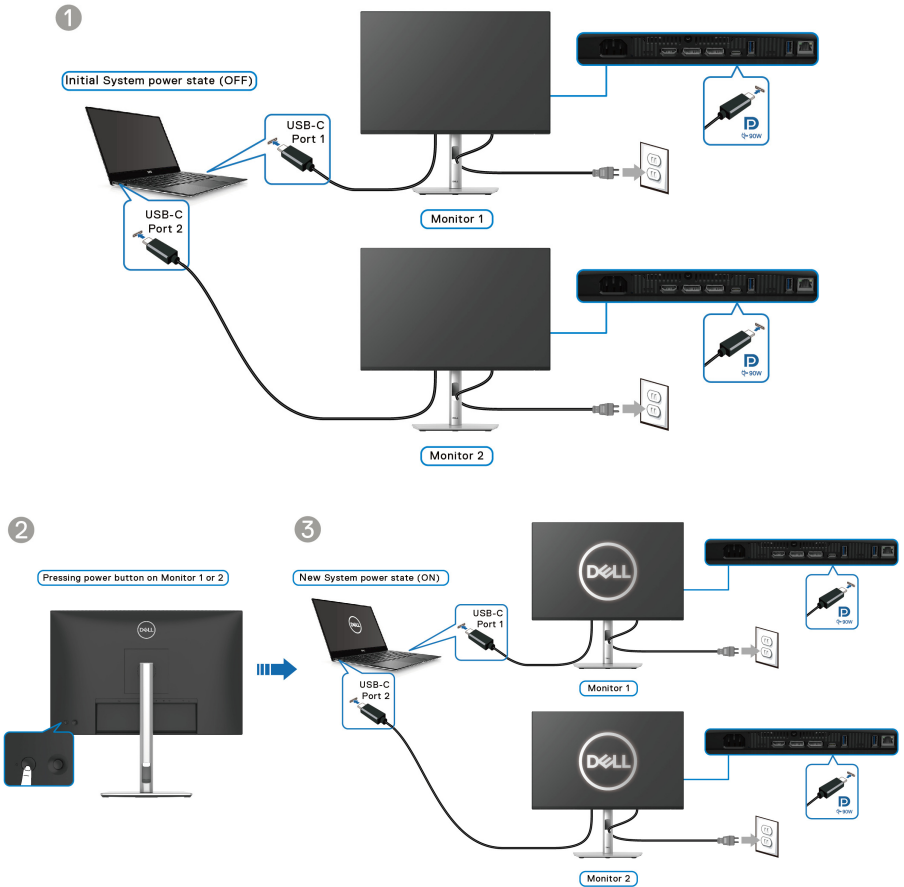

Organización de los cables



Cuando conecte los cables necesarios (consulte [Conexión de su monitor](#) para conectar los cables), organícelos tal y como se muestra arriba.

Proteger su monitor mediante el candado Kensington (opcional)

La ranura de bloqueo de seguridad se encuentra en la parte inferior del monitor (consulte [Ranura de bloqueo de seguridad](#)). Fije el monitor a la mesa utilizando el candado de seguridad Kensington.

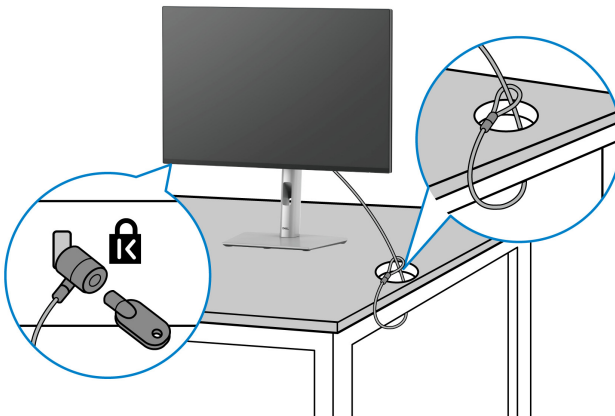

Para más información sobre el uso del candado Kensington (de venta por separado), consulte la documentación que se entrega con el candado.



NOTA: La imagen se utiliza únicamente con fines ilustrativos. El aspecto del candado puede variar.



Extracción del soporte del monitor

-  **NOTA:** Para evitar que se arañe la pantalla LCD al extraerla del soporte, asegúrese de colocar el monitor sobre una superficie blanda y manejarlo con cuidado.
-  **NOTA:** Los siguientes pasos son específicos para desinstalar el soporte que se envía con su monitor. Si desea extraer un soporte que haya comprado en otro lugar, siga las instrucciones de instalación incluidas con dicho soporte.

Para extraer el soporte:

1. Coloque el monitor sobre una superficie suave o acolchada.
2. Mantenga pulsado el botón de extracción del soporte de la parte posterior de la pantalla.
3. Levante el soporte y aléjelo del monitor.

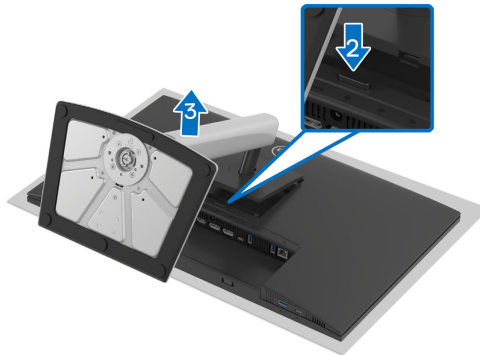

Montaje en pared VESA (opcional)

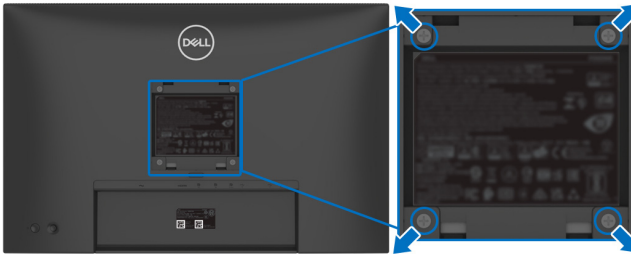

(Tamaño de tornillo: M4x10 mm).

Consulte las instrucciones que se incluyen con el kit de montaje en pared compatible con VESA.

1. Coloque el panel del monitor sobre un paño suave o un cojín en una mesa plana, estable.
2. Extraiga el soporte (consulte [Extracción del soporte del monitor](#)).
3. Utilice un destornillador de estrella Phillips para extraer los cuatro tornillos que sostienen la cubierta de plástico.
4. Instale la abrazadera de montaje del kit de montaje en pared en el monitor.
5. Monte el monitor en la pared. Para más información, consulte la documentación que se facilita con el kit de montaje en pared.

NOTA: Utilizar solo con abrazaderas de montaje en pared con homologación UL o CSA o GS de capacidad mínima en peso o carga soportada de 14,76 kg (P2425HE/P2425HE WOST)/14,04 kg (P2425E)/17,44 kg (P2725HE/P2725HE WOST).



Uso del monitor

Encienda el monitor

Pulse el botón de encendido para encender el monitor.

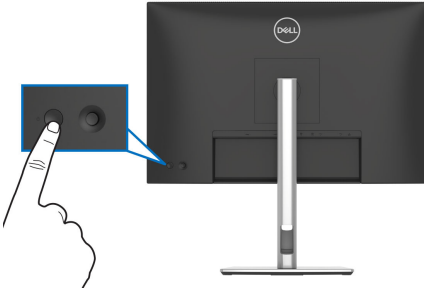

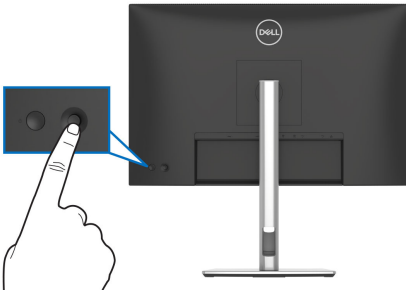

Uso del control de joystick

Utilice el control de joystick de la parte posterior del monitor para realizar ajustes en el menú en pantalla (OSD).



1. Pulse el joystick para abrir el Iniciador de menús.
2. Mueva el joystick arriba, abajo, a izquierda o a derecha para desplazarse por las opciones.
3. Vuelva a pulsar el joystick para confirmar la selección.



Joystick	Descripción
	<ul style="list-style-type: none"> • Cuando no aparezca ningún OSD en la pantalla, pulse el joystick para abrir el Iniciador de menús. Consulte Acceso al Iniciador de menús. • Cuando aparezca el menú OSD, pulse el joystick para confirmar la selección o guardar la configuración.
	<ul style="list-style-type: none"> • Para el desplazamiento en dos direcciones (derecha e izquierda). • Mueva a la derecha para acceder al submenú. • Mueva a la izquierda para acceder al menú anterior o salir del menú actual.
	<ul style="list-style-type: none"> • Para el desplazamiento en dos direcciones (arriba y abajo). • Permite el desplazamiento entre los elementos del menú. • Permite aumentar (arriba) o reducir (abajo) los parámetros del elemento de menú seleccionado.

Uso del menú en pantalla (OSD)

Acceso al Iniciador de menús

Al mover o pulsar el joystick, aparecerá el Iniciador de menús, que le permitirá acceder a las funciones de acceso directo y al menú principal OSD.

Para seleccionar un menú, mueva el joystick.

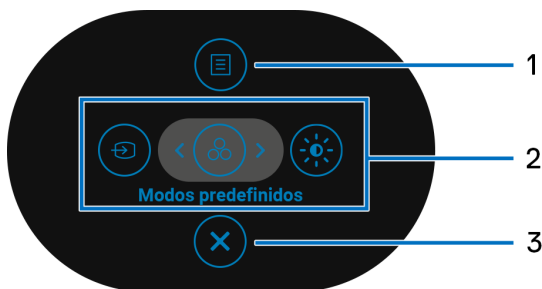

En la siguiente tabla se describen las funciones del Iniciador de menús:

Etiqueta	Icono	Descripción
1		Permite iniciar el menú principal de la interfaz en pantalla (OSD). Consulte Acceso al sistema de menús .
	Menú	



2



Funciones de acceso directo

Al mover el joystick a la izquierda o a la derecha para desplazarse por las funciones de acceso directo, el elemento seleccionado aparecerá resaltado y cambiará a la posición central. Pulse el joystick para acceder al submenú.

- **Fuente entrada:** permite elegir una fuente de entrada de la lista de señales de vídeo.
- **Modos predefinidos:** permite elegir el modo de color que prefiera en la lista de modos predefinidos.
- **Brillo/Contraste:** permite acceder a los controles de ajuste de brillo y contraste.

NOTA: Puede establecer las teclas de acceso directo que prefiera. Para más información, consulte [Personalizar](#).

NOTA: Tras cambiar la configuración, siga las teclas de navegación para confirmar los cambios antes de pasar a otra función o salir.

3



Salir

Permite salir del Iniciador de menús.

Uso de las teclas de navegación

Cuando el menú principal OSD esté activo, mueva el joystick para ajustar la configuración y luego las teclas de navegación que aparecen debajo del OSD.

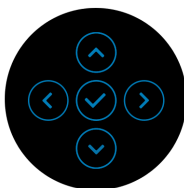



 **NOTA:** Para salir del elemento de menú actual y volver al menú anterior, mueva el joystick a la izquierda hasta que salga.



Acceso al sistema de menús

 **NOTA:** Tras cambiar la configuración, pulse el joystick para guardar los cambios antes de salir o pasar a otro menú.

Icono	Menú y submenú	Descripción
	Brillo/ Contraste	Permite ajustar el brillo y el contraste de la pantalla.
		
		
Brillo	Brillo permite ajustar la luminancia de la retroiluminación.	
Mueva el joystick arriba o abajo para aumentar o reducir el nivel de brillo (mín. 0/máx. 100).		
Contraste	Ajuste primero el Brillo y después el Contraste si es necesario.	
La función Contraste ajusta el grado de diferencia entre las zonas más oscuras y más brillantes de la pantalla del monitor.		
Mueva el joystick arriba o abajo para aumentar o reducir el nivel de contraste (mín. 0/máx. 100).		





Fuente entrada

Elija entre las diferentes señales de vídeo que pueden conectarse al monitor.



USB-C 90W Seleccione **USB-C 90W** cuando esté utilizando el puerto USB Type-C ascendente. Pulse el joystick para confirmar la selección.

DP Seleccione **DP** cuando utilice el conector DisplayPort (DP). Pulse el joystick para confirmar la selección.

HDMI Seleccione **HDMI** cuando utilice el conector HDMI. Pulse el joystick para confirmar la selección.

Renombrar Entradas Le permite especificar un nombre de entrada predefinido para la fuente de entrada seleccionada. Las opciones predefinidas son **PC**, **PC 1**, **PC 2**, **Laptop**, **Laptop 1** y **Laptop 2**. El ajuste predeterminado es **Apagado**.

NOTA: Al realizar un cambio de nombre para la entrada **USB-C (90W)**, el valor de potencia se mantendrá tras la opción especificada: p. ej., **PC 1 (90W)**.

NOTA: No es aplicable para los nombres de entrada que aparecen en los mensajes de advertencia y en **Información Pantalla**.

Selección automática Busca automáticamente las fuentes de entrada disponibles. El valor predeterminado es **Encendido**. Pulse el joystick para confirmar la selección.



Opciones para USB-C

Le permite ajustar esta función en:

- **Mensaje para varias entradas:** siempre muestra el mensaje "**Cambiar a entrada de vídeo USB-C**" para que elija si desea realizar el cambio o no.
- **Cambiar siempre:** Se cambiará automáticamente a la entrada de vídeo USB-C (sin preguntar) cuando se conecte el cable USB Type-C.
- **Apagado:** no se cambiará nunca automáticamente a la entrada de vídeo USB-C cuando se conecte el cable USB Type-C.

Pulse el joystick para confirmar la selección.

NOTA: La función no está disponible cuando **Selección automática** se establece en **Apagado**.

Opciones para DP/HDMI

Le permite ajustar esta función en:

- **Mensaje para varias entradas:** siempre muestra el mensaje "**Cambiar a entrada de vídeo DP/HDMI**" para que elija si desea realizar el cambio o no.
- **Cambiar siempre:** Se cambiará automáticamente a la entrada de vídeo DP/HDMI (sin preguntar) cuando se conecte el cable DisplayPort o HDMI.
- **Apagado:** No cambia automáticamente a la entrada de vídeo DP/HDMI cuando se conecta el cable DisplayPort o HDMI.

Pulse el joystick para confirmar la selección.

NOTA: La función no está disponible cuando **Selección automática** se establece en **Apagado**.

Rest. fte. Entrada

Restablece la configuración de entrada de su monitor a los valores predeterminados.





Color

Permite ajustar el modo de configuración de color.

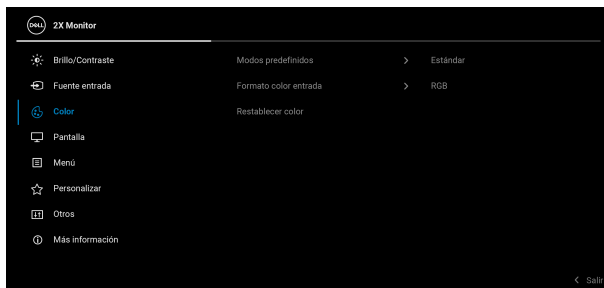

Modos predefinidos

Le permite elegir de una lista de modos de color predefinidos. Pulse el joystick para confirmar la selección.



- **Estándar:** este es el ajuste predeterminado. Al utilizar un panel de luz azul reducida, este monitor cuenta con la certificación TÜV para reducir la salida de luz azul y crear imágenes más relajantes y menos estimulantes.
- **Película:** carga la configuración de color ideal para ver películas.
- **Juegos:** carga la configuración de color ideal para la mayoría de aplicaciones de juego.



Modos predefinidos

- **Cálido:** Presenta colores con temperaturas de color más bajas. La pantalla adquiere un aspecto más cálido y un tinte rojizo/amarillento.
- **Frío:** Presenta colores con temperaturas de color más altas. La pantalla adquiere un aspecto más frío y un tinte azulado.
- **Color personal.:** Le permite ajustar manualmente la configuración de color (R/ G/ B) y crear su propio modo de color predefinido.

Formato color entrada

Le permite el modo de entrada de vídeo en:

- **RGB:** Seleccione esta opción si el monitor está conectado a un ordenador o a un reproductor multimedia que admite la salida RGB.
- **YCbCr:** Seleccione esta opción si su reproductor multimedia solo admite la salida YCbCr.

Pulse el joystick para confirmar la selección.



Hue

Esta función permite desplazar el color de la imagen de vídeo a verde o púrpura. Se utiliza para ajustar el tono de la piel. Mueva el joystick para ajustar el nivel de hue de '0' a '100'.

NOTA: La función está disponible únicamente cuando seleccione el modo predefinido **Película** o **Juegos**.



Saturación

Esta función permite ajustar la saturación de color de la imagen de vídeo. Mueva el joystick para ajustar el nivel de saturación de '0' a '100'.

NOTA: La función está disponible únicamente cuando seleccione el modo predefinido **Película** o **Juegos**.

Restablecer color

Restablece la configuración de color a los valores predeterminados.



Pantalla

Utilice la opción **Pantalla** para ajustar las imágenes.

P2425HE/P2425HE WOST/P2725HE/P2725HE WOST



P2425E



Relación de aspecto	Ajuste la relación de imagen en 16:9 (P2425HE/P2425HE WOST/P2725HE/P2725HE WOST) , 16:10 (P2425E) , 4:3 o 5:4 .
Nitidez	Esta función puede hacer que la imagen adquiera un aspecto más nítido o más difuminado. Mueva el joystick para ajustar el nivel de nitidez de '0' a '100'.
Tiempo de respuesta	Permite establecer el tiempo de respuesta en Normal o Rápido .
MST	DisplayPort Multi Stream Transport. El ajuste predeterminado es Apagado . Para habilitar MST (salida DP), seleccione Encendido . NOTA: Al conectar el cable DisplayPort/USB Type-C y el cable DP descendente, el OSD ajustará el MST en Encendido automáticamente. Esta acción solo se realizará una vez que se haya seleccionado Restablecer o Restablecer pantalla .
Priorización USB-C	Le permite especificar la prioridad de transferir los datos con una alta resolución (Alta resolución) o alta velocidad (Alta velocidad de datos) al utilizar los dispositivos USB Type-C. Si la plataforma actual es DP 1.4 (HBR3), utilice Alta velocidad de datos para acceder al rendimiento de vídeo completo con una alta velocidad de datos. Si la plataforma actual es DP 1.2 (HBR2) o inferior, seleccione Alta resolución para acceder al rendimiento de vídeo completo con un descenso de la velocidad de red y de los datos.

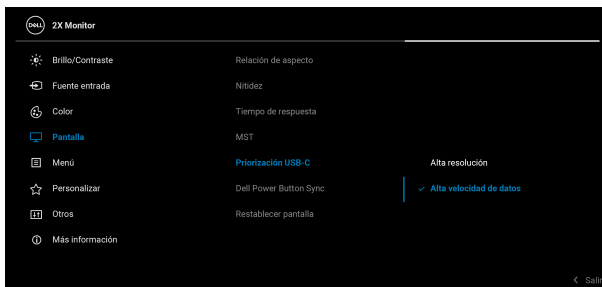

Dell Power Button Sync

Le permite controlar el estado de encendido del sistema del PC desde el botón de encendido del monitor.

NOTA: Cuando esté seleccionada la opción **Apagado**, la función Wake-on-Connect se mantendrá activa. Cuando se detecte la conexión USB-C, se encenderá el ordenador.

NOTA: Esta función solo es compatible con la plataforma Dell que tiene integrada la función DPBS y solo es compatible a través de la interfaz USB-C.

Restablecer pantalla

Restablece todos los ajustes de la pantalla a los valores predeterminados de fábrica.



Menú

Permite ajustar la configuración del menú OSD, como los idiomas del menú OSD, la cantidad de tiempo que el menú permanece en la pantalla y demás.



Idioma

Configura el menú OSD en uno de los ocho idiomas disponibles (inglés, español, francés, alemán, portugués brasileño, ruso, chino simplificado o japonés).

Rotación

Pulse el joystick para rotar el OSD 0/90/270 grados. Puede ajustar el menú según la rotación de su pantalla.

Transparencia

Seleccione esta función para cambiar la transparencia del menú moviendo el joystick (mín. 0/máx. 100).



Temporizador

Permite definir el tiempo durante el que el menú OSD permanecerá activo desde la última vez que se mueva el joystick.

Mueva el joystick para ajustar el control deslizante en incrementos de 1 segundo, desde 5 a 60 segundos.

Bloquear

Con los botones de control del monitor bloqueados, puede evitar que otras personas accedan a los controles.



- **Botones Menú:** Todas las funciones del joystick están bloqueadas y el usuario no puede acceder a ellas.
- **Botón de encendido:** Se bloquea solo el botón de encendido y el usuario no puede acceder a él.
- **Botones Menú + Encendido:** Se bloquea tanto el botón de encendido como el joystick y el usuario no puede acceder a ellos.

El ajuste predeterminado es **Deshabilitado**.

Método de bloqueo alternativo: Puede mover el joystick hacia arriba, abajo, izquierda o derecha y mantenerlo durante 4 segundos para ajustar las opciones de bloqueo utilizando el menú emergente, y luego pulsar el joystick para confirmar la configuración.

NOTA: Para desbloquear, mueva el joystick hacia arriba, abajo, izquierda o derecha y manténgalo durante 4 segundos, y luego pulse el joystick para confirmar los cambios y cerrar el menú emergente.



Restablecer menú

Restablece todas las opciones del menú OSD a sus valores predeterminados de fábrica.



Personalizar

P2425HE/P2425HE WOST/P2425E

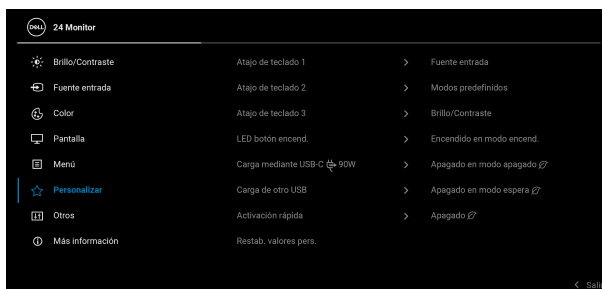

P2725HE/P2725HE WOST

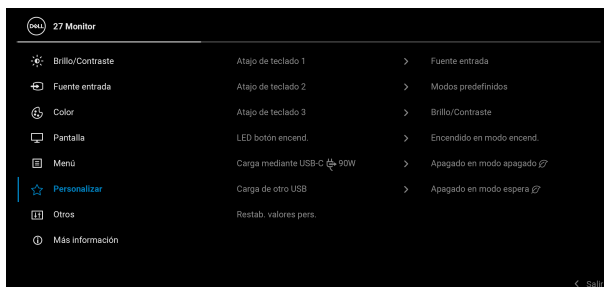

Atajo de teclado 1

Atajo de teclado 2

Atajo de teclado 3

LED botón encend.

Seleccione una función entre **Modos predeterminados**, **Brillo/Contraste**, **Fuente entrada**, **Relación de aspecto**, **Rotación** o **Información Pantalla** y configúrela como una tecla activada acceso directo.

Le permite ajustar el estado de la luz de encendido para ahorrar energía.



**Carga
mediante
USB-C ⚡ 90W**

Le permite activar o desactivar la función **Carga mediante USB-C ⚡ 90W** durante el modo de apagado del monitor. Si el **Encendido en modo apagado** está seleccionado, el monitor le permitirá cargar su portátil o dispositivos móviles a través del cable USB Type-C aunque el monitor esté apagado.

NOTA: La función no se puede seleccionar y estará ajustada de forma predeterminada en **Encendido en modo apagado** si el Monitor está conectado a portátiles Dell Latitude y Precision que admitan Dell Power Button Sync a través de USB Type-C. Con esta configuración, la función de carga mediante USB-C del monitor siempre estará disponible en el modo apagado.

**Carga de otro
USB**

Le permite habilitar o deshabilitar la carga mediante los puertos descendentes USB Type-A y USB Type-C cuando el monitor está en el modo en espera.

Cuando esta función esté habilitada, el monitor le permitirá cargar sus dispositivos móviles a través del cable USB-A aunque el monitor esté apagado.

NOTA: Esta función está disponible cuando el cable USB Type-C se desconecta del puerto ascendente. Si el cable USB Type-C está conectado, la opción **Carga de otro USB** dependerá del estado de encendido del host USB y la función no estará accesible.

**Activación
rápida**

Acelera el tiempo de recuperación desde el modo de espera (solo para **P2425HE/P2425HE WOST/P2425E**).

**Restab.
valores pers.**

Permite restablecer todos los ajustes del menú **Personalizar** a los valores predeterminados de fábrica.





Otros

Ajusta la configuración del OSD, como **DDC/CI**, **Condicionamiento LCD**, **Autodiagnóstico**, etc.



DDC/CI

La opción **DDC/CI** (Display Data Channel/Command Interface) le permite ajustar la configuración del monitor utilizando el software de su ordenador. Active esta función para conseguir la mejor experiencia para el usuario y un rendimiento óptimo de su monitor. Puede desactivar esta función seleccionando **Apagado**.

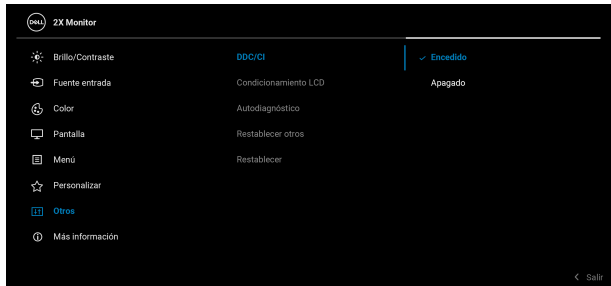

Condicionamiento LCD

Permite reducir los casos improbables de retención de imagen. Dependiendo del grado de retención de imagen, el programa podría necesitar un cierto tiempo para funcionar. Puede activar esta función seleccionando **Encendido**.



Autodiagnóstico

Seleccione esta función para ejecutar el diagnóstico integrado (consulte [Diagnóstico integrado](#)).

Restablecer otros

Permite restablecer todos los ajustes en el menú **Otros** a los valores predeterminados de fábrica.

Restablecer

Restaure todos los valores predefinidos a los valores predeterminados de fábrica. Estos son también los valores de las pruebas ENERGY STAR®.

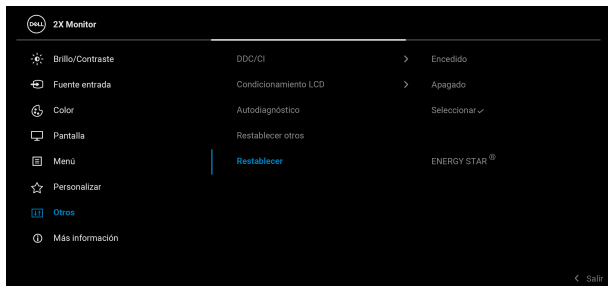



Más información

Utilice el menú para ver la información del monitor o buscar más materiales de soporte del monitor.



Información Pantalla

Seleccione para ver la configuración actual, la versión de firmware y la etiqueta de servicio del monitor.



NOTA: La imagen que aparece arriba se utiliza únicamente con fines ilustrativos. La información puede variar según el modelo y la configuración actual.

Soporte técnico para monitores Dell

Para acceder a los materiales de soporte general del monitor, utilice su smartphone para escanear el código QR.



Mensajes del OSD

Configuración inicial

Al seleccionar **Restablecer**, aparecerá el siguiente mensaje:

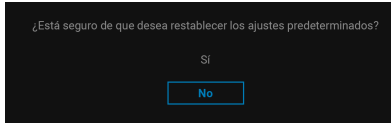

Si selecciona **Sí** para restablecer la configuración predeterminada, aparecerá el siguiente mensaje:

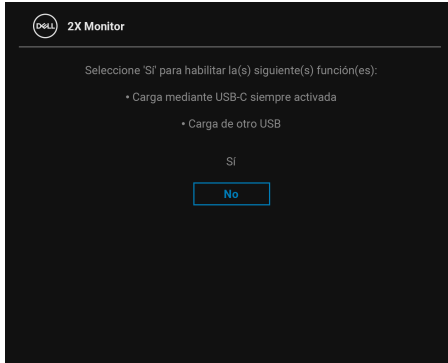

Mensaje de advertencia del menú OSD

Si el monitor no admite un modo de resolución concreto, aparecerá el mensaje siguiente:

P2425HE/P2425HE WOST/P2725HE/P2725HE WOST

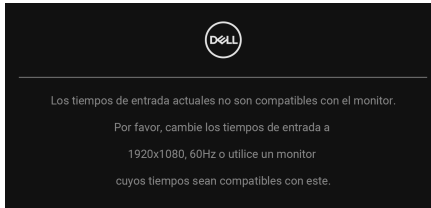

P2425E



Significa que el monitor no puede sincronizarse con la señal que está recibiendo desde el PC. Consulte en [Especificaciones del monitor](#) los rangos de frecuencia horizontal y vertical compatibles con este monitor. El modo recomendado es **1920 x 1080 (P2425HE/P2425HE WOST/P2725HE/P2725HE WOST)/ 1920 x 1200 (P2425E)**.

Cuando ajuste el nivel de **Brillo** por encima del nivel predeterminado por primera vez, aparecerá el siguiente mensaje:

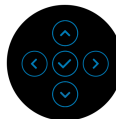
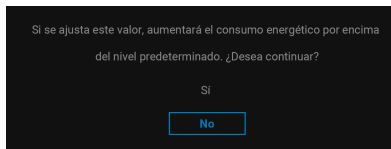

 **NOTA: Si selecciona Sí, el mensaje no aparecerá la próxima vez que cambie el ajuste de Brillo.**



Podrá ver el mensaje siguiente antes de activar la función **Bloquear**:

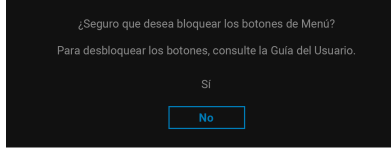

NOTA: El mensaje puede diferir ligeramente según la opción seleccionada.

Al cambiar por primera vez la configuración predeterminada de las funciones de ahorro energético, como **Carga mediante USB-C @ 90W**, **Carga de otro USB** o **Activación rápida** (solo para **P2425HE/P2425HE WOST/P2425E**), aparecerá el siguiente mensaje:

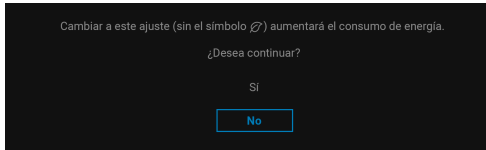

NOTA: Si selecciona **Sí** para cualquiera de las funciones mencionadas anteriormente, el mensaje no aparecerá la próxima vez que cambie la configuración de estas funciones. Cuando realice un restablecimiento de fábrica, (consulte [Restablecer](#)), volverá a aparecer el mensaje.

Podrá ver el mensaje siguiente antes de desactivar la función **DDC/CI**:

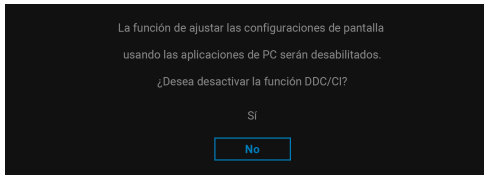

Si el monitor entra en el modo de espera, aparecerá el siguiente mensaje:

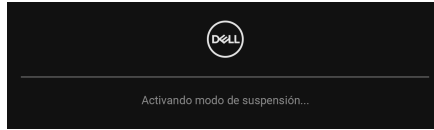

Active su equipo y el monitor para acceder al menú **OSD**.

Las funciones OSD solo en el modo de funcionamiento normal. Si pulsa el joystick durante el modo de espera, aparecerá el siguiente mensaje dependiendo de la entrada seleccionada:

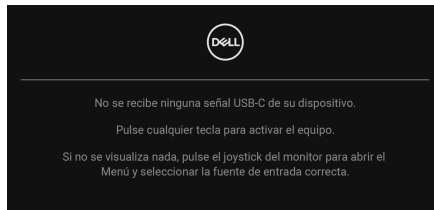

Active su equipo y el monitor para acceder al menú **OSD**.

NOTA: El mensaje puede diferir ligeramente según la señal de entrada conectada.

Si se selecciona la entrada USB-C, DisplayPort o HDMI y el cable correspondiente no está conectado, aparecerá el siguiente mensaje:



O

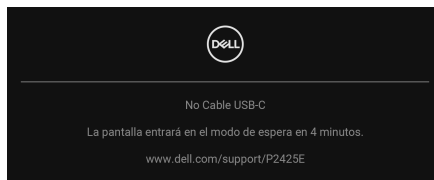

NOTA: El mensaje puede diferir ligeramente según la señal de entrada seleccionada.

Consulte [Solución de problemas](#) para más información.





Bloquear los botones de control

Puede bloquear los botones de control del monitor para impedir el acceso al menú OSD o al botón de encendido y apagado.

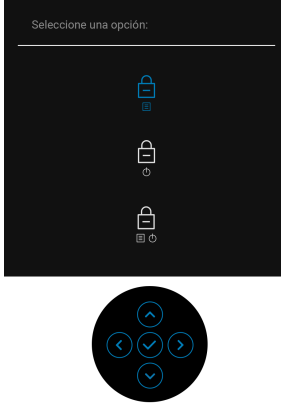
1. Mueva el joystick hacia arriba, abajo, izquierda o derecha y manténgalo durante unos 4 segundos hasta que aparezca un menú emergente.



2. Mueva el joystick para seleccionar una de las siguientes opciones:

-  : La configuración del menú OSD está bloqueada y no se puede acceder a ella.
-  : El botón de encendido está bloqueado.
-  : No se puede acceder a la configuración del menú OSD y el botón de encendido está bloqueado.

3. Pulse el joystick para confirmar la configuración.

Para desbloquear, mueva el joystick hacia arriba, abajo, izquierda o derecha y manténgalo durante 4 segundos hasta que aparezca un menú, y luego seleccione el joystick  para desbloquear y cerrar el menú emergente.



Ajuste de la resolución máximo

 **NOTA: Los pasos pueden variar ligeramente dependiendo de la versión de Windows que tenga.**

Para configurar la resolución Máxima del monitor:

En Windows 8.1:

1. Para Windows 8.1, seleccione el mosaico Escritorio para cambiar a escritorio clásico.
2. Haga clic con el botón derecho del ratón sobre el escritorio y seleccione **Resolución de pantalla**.
3. Si tiene más de un monitor conectado, asegúrese de seleccionar **P2425HE/P2425E/P2725HE**.
4. Haga clic en la lista desplegable **Resolución de pantalla** y seleccione **1920 x 1080 (P2425HE/P2425HE WOST/P2725HE/P2725HE WOST)/1920 x 1200 (P2425E)**.
5. Haga clic en **Aceptar**.

En Windows 10 y Windows 11:

1. Haga clic con el botón derecho del ratón en el escritorio, y después en **Configuración de pantalla**.
2. Si tiene más de un monitor conectado, asegúrese de seleccionar **P2425HE/P2425E/P2725HE**.
3. Haga clic en la lista desplegable **Resolución de pantalla** y seleccione **1920 x 1080 (P2425HE/P2425HE WOST/P2725HE/P2725HE WOST)/1920 x 1200 (P2425E)**.
4. Haga clic en **Conservar cambios**.

Si no ve 1920 x 1080/1920 x 1200 como una opción, debe actualizar el controlador de su tarjeta gráfica a la última versión. Dependiendo de su equipo, realice alguno de los siguientes procedimientos:

Si dispone de un equipo de sobremesa o portátil Dell:

- Acceda a www.dell.com/support, introduzca su identificador de servicio y descargue el último controlador disponible para su tarjeta gráfica.

Si está utilizando un equipo de otra marca (portátil o de sobremesa):

- Acceda al sitio de soporte de su equipo no Dell y descargue los controladores más actualizados de la tarjeta gráfica.
- Acceda al sitio web de la tarjeta gráfica y descargue los controladores más actualizados de la tarjeta gráfica.



Uso de las funciones de ajuste de inclinación, balanceo, giro y altura

NOTA: Las siguientes instrucciones corresponden sólo al acople del soporte que se envía con su monitor. Si desea acoplar un soporte que haya comprado en otro lugar, siga las instrucciones de instalación que se incluyen con dicho soporte.

Ajuste de inclinación y giro

Con el soporte conectado al monitor, puede inclinar y girar el monitor en el ángulo de visualización más cómodo.

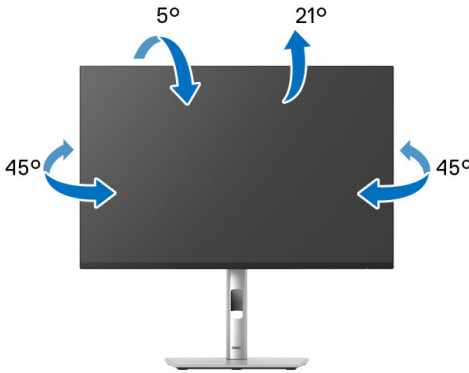

NOTA: El soporte no se entrega preinstalado cuando el monitor se envía desde la fábrica.

Ajuste de la altura

NOTA: El soporte se extiende verticalmente hasta 150 mm. La siguiente imagen ilustra cómo extender el soporte verticalmente.

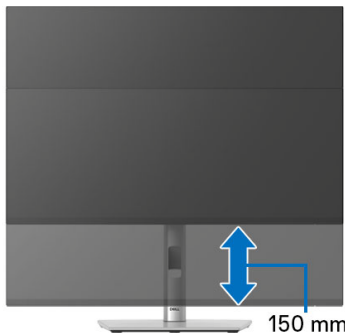

Ajuste de giro

Antes de girar la pantalla, debe extenderla verticalmente por completo e inclinarla por completo para evitar golpear el lado inferior del monitor.

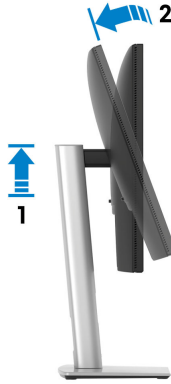

Girar a la derecha



Girar a la izquierda



- **NOTA:** Para utilizar la función de Rotación de pantalla (vista Horizontal o Vertical) con su equipo Dell, necesitará un controlador gráfico actualizado que no se incluye con este monitor. Para descargar el controlador gráfico, vaya a www.dell.com/support y consulte la sección Descargas de Controladores de vídeo para acceder a las últimas actualizaciones de controladores.
- **NOTA:** En el modo Vertical, puede verse reducido el rendimiento al usar aplicaciones con un uso intensivo de gráficos, como, por ejemplo, juegos en 3D.



Ajuste de las configuraciones de rotación de pantalla de su sistema

Después de haber girado el monitor, debe realizar el procedimiento siguiente para ajustar la configuración de rotación de pantalla en su sistema.

 **NOTA: Si usa el monitor con un PC que no sea de Dell, debe ir a la página web del controlador de gráficos o la del fabricante de su PC para obtener información sobre cómo hacer girar el sistema operativo.**

Para ajustar la configuración de rotación de pantalla:

1. Pulse el botón de la derecha del ratón sobre el escritorio y vaya a **Propiedades**.
2. Seleccione la ficha **Configuración** y pulse **Avanzado**.
3. Si tiene una tarjeta gráfica AMD, seleccione la ficha **Rotación** y ajuste la rotación que prefiera.
4. Si tiene una tarjeta gráfica NVIDIA, haga clic en la ficha **NVIDIA**, y en la columna de la izquierda, seleccione **NVRotate**, y a continuación, seleccione la rotación que desee.
5. Si tiene una tarjeta gráfica Intel, seleccione la ficha de gráficos **Intel**, haga clic en **Propiedades gráficas**, seleccione la ficha **Rotación** y ajústela en la rotación preferida.

 **NOTA: Si no puede ver la opción de giro o no funciona correctamente, acceda a www.dell.com/support y descargue el controlador más actualizado para su tarjeta gráfica.**



Solución de problemas

 **ADVERTENCIA:** Antes de empezar con cualquiera de los procedimientos de esta sección, siga [Instrucciones de seguridad](#).

Comprobación automática

El monitor le proporciona una función de comprobación automática que verifica que el monitor funciona adecuadamente. Si el monitor y el PC están conectados correctamente pero la pantalla del monitor permanece oscura, ejecute la comprobación automática de la manera siguiente:

1. Apague el PC y el monitor.
2. Desconecte el cable de vídeo del ordenador.
3. Encienda el monitor.

Si el monitor no detecta una señal de vídeo y funciona correctamente, aparecerá el siguiente mensaje:

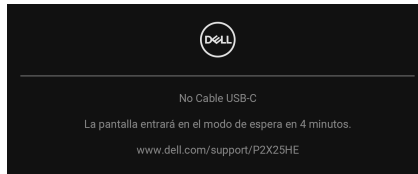

O



 **NOTA:** El mensaje puede diferir ligeramente según la señal de entrada conectada.

 **NOTA:** Cuando se encuentre en el modo de comprobación automática, la luz LED permanece en blanco.

4. Este cuadro también aparece durante el funcionamiento normal del sistema si el cable del vídeo se desconecta o resulta dañado.
5. Apague el monitor y vuelva a conectar el cable del vídeo; encienda el PC y el monitor.



Si la pantalla de su monitor permanece vacía después de llevar a cabo el procedimiento anterior, compruebe el controlador de vídeo y el equipo, ya que el monitor funciona correctamente.

Diagnóstico integrado

Su monitor dispone de una herramienta de diagnóstico integrado que le ayudará a determinar si el problema que experimenta es un problema de su monitor, o del sistema informático y la tarjeta gráfica.



Para realizar el diagnóstico integrado:

1. Asegúrese de que la pantalla está limpia (que no existan partículas de polvo en la superficie de la pantalla).
2. Mueva o pulse el joystick para abrir el Iniciador de menús.
3. Mueva el joystick arriba para seleccionar  y abrir el menú principal.
4. Mueva el joystick para desplazarse y seleccione **Otros** y luego **Autodiagnóstico**.
5. Pulse el joystick para iniciar el diagnóstico integrado. Aparecerá una pantalla gris.
6. Compruebe si la pantalla presenta defectos o anomalías.
7. Mueva el joystick una vez más hasta que se muestre una pantalla de color rojo.
8. Compruebe si la pantalla presenta defectos o anomalías.
9. Repita los pasos 7 y 8 hasta que la pantalla muestre los colores verde, azul, negro y blanco. Observe si aparecen anomalías o defectos.

La prueba habrá finalizado cuando aparezca la pantalla de texto. Para salir, pulse el control de joystick de nuevo.



Si no detecta ninguna anomalía en la pantalla después de utilizar la herramienta de diagnóstico integrada, significa que el monitor funciona correctamente. Compruebe la tarjeta de vídeo y el equipo.

Problemas usuales

La tabla siguiente contiene información general sobre problemas usuales en este tipo de monitores y posibles soluciones:

Síntomas comunes	Qué experimenta	Soluciones posibles
No hay vídeo/LED de encendido apagado	No hay imagen	<ul style="list-style-type: none">• Asegúrese de que el cable de vídeo que conecta el monitor y el equipo se encuentra conectado correctamente y firmemente.• Verifique que la toma de alimentación funciona correctamente utilizando cualquier otro equipo eléctrico.• Asegúrese de que el botón de alimentación está completamente presionado.• Asegúrese de que se selecciona la fuente de entrada correcta en el menú Fuente entrada.
No hay vídeo/LED encendido	No hay imagen o no tiene brillo	<ul style="list-style-type: none">• Aumente los controles de brillo y contraste mediante el OSD.• Ejecute la función de comprobación automática.• Compruebe que el cable de vídeo no tenga clavijas rotas o dobladas.• Ejecute el diagnóstico integrado. Para más información, consulte Diagnóstico integrado.• Asegúrese de que se selecciona la fuente de entrada correcta en el menú Fuente entrada.



Enfoque de baja calidad	La imagen está borrosa, difuminada o con sombras	<ul style="list-style-type: none"> • Elimine los cables prolongadores de vídeo. • Restaure el monitor a su configuración predeterminada. • Cambie la resolución del vídeo a una relación de aspecto correcta.
Vídeo tembloroso o borroso	Imagen ondulada o movimiento correcto	<ul style="list-style-type: none"> • Restaure el monitor a su configuración predeterminada. • Compruebe que no haya factores ambientales que puedan influir. • Cambie de lugar el monitor y compruébelo en otra habitación.
Píxeles desaparecidos	La pantalla LCD tiene puntos	<ul style="list-style-type: none"> • Apáguelo y enciéndalo. • Un píxel apagado de forma permanente es un defecto natural de la tecnología LCD. • Para más información acerca de la calidad de píxel de los monitores Dell, consulte el sitio de soporte de Dell en la dirección: www.dell.com/pixelguidelines.
Píxeles bloqueados	La pantalla LCD tiene puntos brillantes	<ul style="list-style-type: none"> • Apáguelo y enciéndalo. • Un píxel apagado de forma permanente es un defecto natural de la tecnología LCD. • Para más información acerca de la calidad de píxel de los monitores Dell, consulte el sitio de soporte de Dell en la dirección: www.dell.com/pixelguidelines.
Problemas con el brillo	La imagen está demasiado oscura o demasiado brillante	<ul style="list-style-type: none"> • Restaure el monitor a su configuración predeterminada. • Ajuste los controles de brillo y contraste mediante el OSD.
Distorsión geométrica	La pantalla no está centrada correctamente	Restaure el monitor a su configuración predeterminada.



Líneas horizontales/ verticales	La pantalla tiene una o más líneas	<ul style="list-style-type: none"> • Restaure el monitor a su configuración predeterminada. • Realice la función de comprobación automática y verifique si estas líneas también están en el modo de comprobación automática. • Compruebe que el cable de vídeo no tenga clavijas rotas o dobladas. • Ejecute el diagnóstico integrado. Para más información, consulte Diagnóstico integrado.
Problemas de sincronización	La pantalla está movida o aparece rasgada	<ul style="list-style-type: none"> • Restaure el monitor a su configuración predeterminada. • Ejecute la función de comprobación automática para determinar si también aparece en el modo de comprobación automática. • Compruebe que el cable de vídeo no tenga clavijas rotas o dobladas. • Reinicie el equipo en modo seguro.
Cuestiones relativas a la seguridad	Señales visibles de humo o centellas	<ul style="list-style-type: none"> • No realice ninguno de los pasos incluidos en la resolución de problemas. • Póngase en contacto con Dell inmediatamente.
Problemas intermitentes	El monitor se enciende y se apaga	<ul style="list-style-type: none"> • Asegúrese de que el cable de vídeo que conecta el monitor y el equipo se encuentra conectado correcta y firmemente. • Restaure el monitor a su configuración predeterminada. • Ejecute la función de comprobación automática para determinar si este problema intermitente también ocurre en el modo de comprobación automática.



Faltan colores	Faltan colores en la imagen	<ul style="list-style-type: none"> • Ejecute la función de comprobación automática. • Asegúrese de que el cable de vídeo que conecta el monitor y el equipo se encuentra conectado correcta y firmemente. • Compruebe que el cable de vídeo no tenga clavijas rotas o dobladas.
Color equivocado	El color de la imagen no es correcto	<ul style="list-style-type: none"> • Cambie la configuración del Modos predefinidos en el menú OSD Color dependiendo de la aplicación. • Ajuste los valores R/G/B en Color personal. en el menú OSD Color. • Cambie el Formato color entrada a RGB o YCbCr/YPbPr en el OSD de configuración de Color. • Ejecute el diagnóstico integrado. Para más información, consulte Diagnóstico integrado.
Retención de una imagen estática que ha permanecido mucho tiempo en el monitor	Aparecen sombras de una imagen estática en la pantalla	<ul style="list-style-type: none"> • Ajuste la pantalla para que se apague tras varios minutos de espera. Esto se puede ajustar en las Opciones de energía de Windows o en la función de ahorro de energía de Mac. • También puede utilizar un salvapantallas dinámico.
Efecto ghosting u overshoot en vídeo	Efecto ghosting, sombras o degradación de color del vídeo al desplazar	Cambie el Tiempo de respuesta en el menú OSD Pantalla a Normal o Rápido , en función de su aplicación y uso.



Calidad de imagen (la frecuencia de actualización de la resolución nativa cambia de 60 Hz a 30 Hz; o la profundidad de color cae a 18 bits)	Problemas de frecuencia de actualización incorrecta o colores que faltan	<ul style="list-style-type: none"> · Ajuste Priorización USB-C en Alta resolución. · Consulte la configuración de resolución de su tarjeta gráfica.
---	--	---

Problemas específicos del producto

Síntomas específicos	Qué experimenta	Soluciones posibles
La imagen de la pantalla es demasiado pequeña	La imagen está centrada en la pantalla, pero no llena todo el área de visionado	<ul style="list-style-type: none"> · Cambie el ajuste Relación de aspecto en el OSD del menú Pantalla. · Restaure el monitor a su configuración predeterminada.
No puede ajustar el monitor con el joystick	La OSD no aparece en la pantalla	<ul style="list-style-type: none"> · Apague el monitor, desconecte el cable de alimentación y vuelva a encender el monitor. · Compruebe si el menú OSD está bloqueado. Si lo está, mueva el joystick arriba/abajo/izquierda/derecha y manténgalo durante 4 segundos para desbloquearlo (consulte Bloquear y Bloquear los botones de control).



No hay señal de entrada al pulsar el botón de encendido o mover el joystick	No hay imagen, la luz de LED está blanca	<ul style="list-style-type: none"> • Compruebe la fuente de señal. Asegúrese de que el equipo no está en modo de ahorro de energía moviendo el ratón o pulsando cualquier tecla del teclado. • Compruebe que el cable de señal esté conectado correctamente. Vuelva a conectar el cable si es necesario. • Restaure el equipo o el reproductor de vídeo.
La imagen no ocupa toda la pantalla	La imagen no ocupa toda la altura o anchura de la pantalla	<ul style="list-style-type: none"> • Debido a los distintos formatos de vídeo (relación de aspecto) de los DVD, el monitor podría presentar la imagen a pantalla completa. • Ejecute el diagnóstico integrado. Para más información, consulte Diagnóstico integrado.
No se emite vídeo en el puerto HDMI/DisplayPort/USB Type-C	Al conectar un dispositivo de acoplamiento/dongle al puerto, no se emite vídeo al conectar/desconectar el cable del portátil	Desconecte el cable HDMI/DisplayPort/USB Type-C del dongle/dispositivo de acoplamiento y luego conecte el cable HDMI/DisplayPort/USB Type-C al portátil.
Sin conexión de red	Red interrumpida o intermitente	<ul style="list-style-type: none"> • Compruebe que la opción Priorización USB-C está ajustada en Alta velocidad de datos. • No apague la pantalla durante la conexión de red.



El puerto LAN no funciona	Problema en la conexión del cable o la configuración del SO	<ul style="list-style-type: none"> • Asegúrese de que tiene instalados el BIOS y los controladores más recientes del ordenador. • Asegúrese de que el controlador Ethernet Gigabit RealTek está instalado en el Administrador de dispositivos de Windows. • Si la configuración del BIOS tiene la opción LAN/GBE Habilitado/Deshabilitado, asegúrese de que está ajustado en la opción Habilitado. • Asegúrese de que el cable Ethernet está bien conectado al monitor y al concentrador/router/firewall. • Compruebe el LED de estado del cable Ethernet para confirmar la conectividad. Vuelva a conectar los dos extremos del cable Ethernet si el LED no está encendido. • Apague primero el ordenador y desconecte el cable USB Type-C y el cable de alimentación del monitor. Luego encienda el ordenador y conecte el cable de alimentación y el cable USB Type-C al monitor.
Al conectar una consola PS, el monitor no es compatible con la sincronización de vídeo 1080i (entrelazado)	Aparece un mensaje para informarle de que el monitor no admite la sincronización de entrada actual	Cambie la resolución de la consola PS en el Modo Seguro. Para obtener información sobre la configuración de la resolución, vaya al sitio web oficial de PlayStation.



Al conectar el primer monitor a su PC o portátil utilizando la conexión USB-C, tal vez no pueda seleccionar la resolución óptima* para el tercer monitor conectado en cadena (o para un monitor posterior) del modo de conexión en cadena en DP1.4 (DSC deshabilitado)	Cuando el MST esté Encendido y la opción Priorización USB-C esté ajustada en Alta velocidad de datos , las imágenes del tercer monitor conectado en cadena (o de un monitor posterior) no se mostrarán en la resolución óptima*	Cambie la opción Priorización USB-C de Alta velocidad de datos a Alta resolución (la velocidad del USB se reducirá a 2.0).
--	---	---

*La resolución óptima de **P2425HE/P2425HE WOST/P2725HE/P2725HE WOST** es **1920 x 1080** a 60 Hz; la resolución óptima de **P2425E** es **1920 x 1200** a 60 Hz.

Problemas específicos de Bus Serie Universal (USB)

Síntomas específicos	Qué experimenta	Soluciones posibles
La interfaz USB no funciona	Los periféricos USB no funcionan	<ul style="list-style-type: none"> • Compruebe que el monitor esté encendido. • Vuelva a conectar el cable ascendente a su PC. • Vuelva a conectar los periféricos USB (conector descendente). • Apague y vuelva a encender el monitor de nuevo. • Reinicie el equipo. • Algunos dispositivos USB, como discos duros portátiles externos, requieren una corriente eléctrica más alta; conecte el dispositivo directamente al sistema informático.



El puerto USB Type-C no suministra alimentación	Los periféricos USB no se pueden cargar	<ul style="list-style-type: none"> • Compruebe que el dispositivo conectado es compatible con la especificación USB-C. El puerto USB Type-C (vídeo y datos) con el icono  es compatible con USB 3.2 Gen1 y una salida de 90 W. • Compruebe que utiliza el cable USB Type-C que se entrega con su monitor.
La interfaz USB 5 Gbps (USB 3.2 Gen1) con supervelocidad es lenta	Los periféricos USB 5 Gbps (USB 3.2 Gen1) con supervelocidad que funcionan con lentitud o no funcionan para nada	<ul style="list-style-type: none"> • Compruebe que su ordenador es compatible con USB 5 Gbps (USB 3.2 Gen1) con supervelocidad. • Algunos equipos tiene puertos USB 3.2, USB 2.0 y USB 1.1. Asegúrese de utilizar el puerto USB correcto. • Vuelva a conectar el cable ascendente a su PC. • Vuelva a conectar los periféricos USB (conector descendente). • Reinicie el equipo.
Los periféricos USB inalámbricos dejan de funcionar cuando se conecta un dispositivo USB 3.2	Los periféricos USB inalámbricos responden con lentitud o funcionan solo cuando disminuye la distancia que los separa del receptor	<ul style="list-style-type: none"> • Aumente la distancia entre los periféricos USB 3.2 y el receptor USB inalámbrico. • Coloque el receptor USB inalámbrico lo más cerca posible de los periféricos USB inalámbricos. • Utilice un cable alargador de USB para colocar el receptor USB inalámbrico lo más distante posible del puerto USB 3.2.
El ratón USB inalámbrico no funciona correctamente	Si se conecta a uno de los puertos USB de la parte trasera del monitor, el ratón USB inalámbrico se ralentiza o se bloquea durante el uso	Desconecte el receptor del ratón USB inalámbrico y vuelva a conectarlo a uno de los puertos USB de acceso rápido de la parte inferior del monitor.



Información normativa

Avisos de la FCC (solo EE. UU.) y otra información normativa

Si desea más información sobre la Nota FCC y el resto de información reglamentaria, consulte la página web de normativas en www.dell.com/regulatory_compliance.

Base de datos de producto de la UE para la etiqueta de energía y hoja de información del producto

P2425HE: <https://eprel.ec.europa.eu/qr/1865677>

P2425HE WOST: <https://eprel.ec.europa.eu/qr/1865680>

P2425E: <https://eprel.ec.europa.eu/qr/1870769>



P2725HE: <https://eprel.ec.europa.eu/qr/1874340>

P2725HE WOST: <https://eprel.ec.europa.eu/qr/1910290>



Contactar con Dell

Para ponerse en contacto con Dell para asuntos de ventas, soporte técnico o servicio al cliente, consulte www.dell.com/contactdell.

-  **NOTA: La disponibilidad varía dependiendo del país y el producto, y puede que algunos servicios no estén disponibles en su país.**
-  **NOTA: Si no tiene una conexión a Internet activa, puede encontrar información de contacto en su factura de compra, nota de entrega, recibo o catálogo de productos Dell.**

