

| | |
|--|-----------|
| INFORMATION SUR LA SÉCURITÉ | 53 |
| INSTALLATION | 55 |
| OPERATION | 56 |
| CONSERVATION | 62 |
| CONGÉLATION | 63 |
| DÉGIVRAGE | 63 |
| ENTRETIEN ET NETTOYAGE | 64 |
| ÉCONOMIES D'ÉNERGIE | 64 |
| ÉVITER LES BRUITS | 65 |
| SENS DE LA PORTE | 65 |
| MISE HORS SERVICE DE L'APPAREIL | 66 |
| ANOMALIES ET SOLUTIONS | 67 |

Merci d'avoir acheté ce produit.

Avant d'utiliser votre réfrigérateur, lire attentivement ce manuel d'instructions afin de l'utiliser au mieux.

Conserver toute la documentation pour pouvoir la consulter en cas de besoin ou pour la transmettre à d'autres propriétaires.

Ce produit n'est destiné qu'à un usage individuel ou pour des applications similaires comme par exemple :

- la zone de cuisine destinée au personnel des magasins, bureaux et autres lieux de travail ;

- les fermes, chez les clients dans les hôtels, les motels et autres lieux de type résidentiel ;

- les chambres d'hôtes ; - les services de traiteur et les applications similaires ne relevant pas de la vente au détail.

Cet appareil n'est destiné qu'à la conservation des aliments ; tout autre usage doit être considéré comme dangereux et le fabricant n'est pas responsable des éventuelles omissions.

Nous vous conseillons en outre de prendre connaissance des conditions de la garantie.

INFORMATION SUR LA SÉCURITÉ

Le réfrigérateur contient un gaz réfrigérant (R660a : isobutane) et un gaz isolant (cyclopentane), dotés d'une compatibilité élevée avec l'environnement et qui sont cependant inflammables.

Nous vous recommandons de suivre les réglementations suivantes afin d'éviter toutes situations dangereuses pour vous :

- Avant de procéder à toute manipulation, débrancher le cordon électrique de la prise électrique.
- Le système de réfrigération positionné derrière et à l'intérieur du réfrigérateur contient du réfrigérant. Par conséquent, éviter d'endommager les tuyaux.
- Si une fuite est détectée dans le système de réfrigération, ne pas toucher la sortie murale et ne pas utiliser de flammes ouvertes.

Ouvrir la fenêtre et aérer la pièce. Ensuite appeler un service après-ventes pour demander une réparation.

- Ne pas gratter avec un couteau ou un objet tranchant pour retirer le givre ou la glace apparus. Ils peuvent causer des dégâts sur le circuit réfrigérant, toute projection en résultant peut provoquer un incendie ou endommager vos yeux.
- Ne pas installer l'appareil dans des endroits humides, huileux ou poussiéreux, ne pas l'exposer à la lumière directe du soleil et à l'eau.
- Ne pas installer l'appareil à proximité de radiateurs ou de matériaux inflammables.
- Ne pas utiliser de rallonges ni d'adaptateurs.
- Ne pas tirer ou plier de manière excessive le cordon d'alimentation ou ne pas toucher la fiche avec les mains mouillées.
- Ne pas endommager la fiche et/ou le cordon d'alimentation ; cela pourrait provoquer des chocs électriques ou des incendies.
- Il est recommandé de garder la fiche dans un état propre, tout résidu de poussière présente en excès sur la fiche peut être la cause d'un incendie.
- Ne pas utiliser de dispositifs mécaniques ou d'autre équipement pour accélérer le processus de dégivrage.
- Éviter impérativement l'utilisation d'une flamme ouverte ou d'un équipement électrique, tel que des radiateurs, des nettoyeurs vapeur, des bougies, des lampes à pétrole ou similaires pour accélérer la phase de dégivrage.
- Ne pas utiliser ou conserver des sprays inflammables, tels que de la peinture en aérosol, auprès du réfrigérateur. Cela pourrait causer une explosion ou un incendie.

- Ne pas utiliser les appareils à l'intérieur des compartiments de conservation des aliments, dans la mesure où ils correspondent au type recommandé par le fabricant.
- Ne pas placer ou conserver des substances inflammables ou hautement volatiles telles que l'éther, le pétrole, le GPL, le gaz propane, les bombes d'aérosol, les colles, l'alcool pur etc. Ces substances peuvent provoquer une explosion.
- Ne pas conserver des médicaments ou des substances de recherche dans le réfrigérateur. Lorsque le matériau à conserver requiert un contrôle strict des températures de conservation, il est possible qu'il se détériore ou qu'une réaction incontrôlée se produise, laquelle peut entraîner des risques.
- Maintenir les ouvertures de ventilation situées dans le bâti de l'appareil ou sur la structure encastrée, libres de toute obstruction.
- Ne pas placer d'objets et/ou de récipients contenant de l'eau sur le dessus de l'appareil.
- Ne pas effectuer de réparation sur ce réfrigérateur. Toutes les interventions doivent uniquement être réalisées par un personnel qualifié.

Cet appareil peut être utilisé par des enfants âgés de 8 ans et plus, et par des personnes dont les capacités physiques, sensorielles ou mentales sont réduites ou encore des personnes ayant un manque d'expérience et de connaissances sur l'utilisation du produit, si et seulement si celles-ci ont été informées des dangers liés à l'utilisation de l'appareil. Les enfants doivent être surveillés pour s'assurer qu'ils ne jouent pas avec l'appareil. Le nettoyage et l'entretien de l'appareil ne doivent pas être effectués par des enfants sans surveillance.

Tournant le bouton complètement à fond dans le sens inverse des aiguilles d'une montre, on entendra un déclic qui correspond à la désactivation de l'appareil.

La prise soit compatible avec la fiche de l'appareil. Dans le cas contraire, demander le remplacement de la fiche à un technicien agréé ; ne pas utiliser de rallonge et/ou de multiprise ;

- Une fois l'appareil installé, le câble électrique et la prise de courant doivent être facilement accessibles ;

Ne pas toucher les parties internes ou les aliments surgelés avec des mains humides ou mouillées car cela pourrait provoquer des brûlures.

Ne pas racler avec un couteau ou un objet pointu pour éliminer le givre ou la glace présente. Ceux-ci peuvent endommager le circuit du réfrigérant, dont une fuite peut provoquer un incendie ou blesser les yeux.

cet appareil contient un émetteur UV. Ne pas regarder directement la source de lumière.

pour un appareil à pose libre: «Cet appareil de réfrigération n'est pas destiné à être utilisé comme un appareil intégrable»

Mise à la casse d'un appareil hors d'usage



Cet appareil est commercialisé en accord avec la directive européenne 2012/19/EU sur les déchets des équipements électriques et électroniques (DEEE).

Les déchets des équipements électriques et électroniques (DEEE) contiennent des substances polluantes (ce qui peut entraîner des conséquences négatives pour

l'environnement) et des composants de base (qui peuvent être réutilisés). Il est important de traiter ce type de déchets de manière appropriée afin de pouvoir éliminer correctement tous les polluants et de recycler les matériaux.

Les particuliers peuvent jouer un rôle important en veillant à ce que les DEEE ne deviennent pas un problème environnemental. Il est essentiel de suivre quelques règles simples:

- Les DEEE ne doivent pas être traités comme les déchets ménagers;
- Les DEEE doivent être remis aux points de collecte enregistrés. Dans de nombreux pays, la collecte des produits gros électroménagers peut être effectuée à domicile.

Dans de nombreux pays, lorsque vous achetez un nouvel appareil, l'ancien peut être retourné au détaillant qui doit collecter gratuitement sur la base un contre un. L'équipement repris doit être équivalent ou bien avoir les mêmes fonctions que le produit acquis.

Conformité

En utilisant le symbol  sur ce produit, nous déclarons sur notre propre responsabilité que ce produit est conforme à toutes les normes Européennes relatives à la sécurité, la santé et à l'environnement.

INSTALLATION

MISES EN GARDE :

- Ne pas installer l'appareil dans des endroits humides ou mouillés, car l'isolation pourrait être altérée et entraîner des fuites

En outre, de la condensation pourrait s'accumuler à l'extérieur de celui-ci.

- Ne pas positionner l'appareil à l'extérieur ou à proximité de sources de chaleur, et ne pas le mettre en plein soleil.

L'appareil fonctionne correctement dans la plage de températures ambiantes indiquées :

—tempérée élargie (SN): «Cet appareil de réfrigération est destiné à être utilisé à des températures ambiantes comprises entre 10 °C et 32 °C»,

—Tempérée (N): «Cet appareil de réfrigération est destiné à être utilisé à des températures ambiantes comprises entre 16 °C et 32 °C»,

—Subtropicale (ST): «Cet appareil de réfrigération est destiné à être utilisé à des températures ambiantes comprises entre 16 °C et 38 °C»,

—Tropicale (T): «Cet appareil de réfrigération est destiné à être utilisé à des températures ambiantes comprises entre 16 °C et 43 °C»;

+

- Attendre au moins 3 heures après la mise en place définitive de l'appareil avant de le mettre en fonction.
1 S'assurer qu'il y ait suffisamment de place autour du réfrigérateur pour la ventilation. L'illustration (fig. 1) montre l'espace minimum nécessaire pour l'installation du réfrigérateur.

En laissant davantage de place par rapport au mur, le réfrigérateur consomme moins de courant.

L'utilisation du réfrigérateur dans un espace plus petit que celui indiqué dans l'illustration en bas (fig. 1) pourrait provoquer un mauvais fonctionnement, des bruits forts et des pannes.

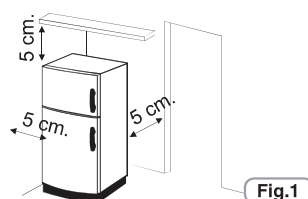

Fig.1

2 Le cas échéant, installer l'entretoise murale au centre au dos de l'appareil. (fig.2)

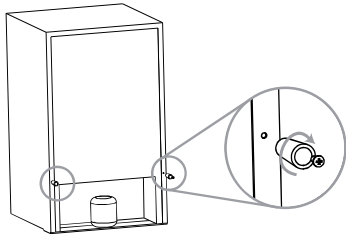

Fig.2

3 Régler les pieds pour garantir la stabilité de l'appareil et éviter les vibrations et les bruits (fig.3). Si la partie avant est plus haute que l'arrière, la porte se ferme plus facilement.

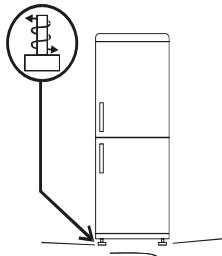

Fig.3

NOTE :

Si votre réfrigérateur est en acier inox ou avec une autre finition particulière, sa surface peut être protégée par une pellicule à arracher. Pour enlever cette protection, ne pas utiliser un objet coupant qui pourrait l'abîmer.

Branchement électrique

Après le transport, positionner l'appareil à la verticale et attendre au moins 2-3 heures avant de le brancher sur le secteur. Avant d'introduire la fiche dans la prise de courant, vérifier que :

- La prise soit équipée de la mise à la terre et soit mise aux normes ;
- La prise soit capable de supporter la charge maximale de puissance de l'appareil indiquée sur la plaque du réfrigérateur ;
- La tension d'alimentation soit comprise dans les valeurs indiquées sur la plaque du réfrigérateur ;
- Le câble ne doit pas être plié ou comprimé ;
- Le câble doit être contrôlé périodiquement et remplacé uniquement par des techniciens agréés ;
- L'entreprise décline toute responsabilité en cas de non-respect de ces normes.

Démarrage de l'appareil

Enlever tous les emballages présents à l'intérieur de l'appareil et le nettoyer avec de l'eau et du bicarbonate ou bien avec un savon neutre. Après l'installation attendre 2-3 heures pour permettre au réfrigérateur/congélateur de se stabiliser à la température normale de fonctionnement, avant de placer à l'intérieur des aliments frais ou congelés.

Si on débranche le câble d'alimentation, attendre au moins 5 minutes avant de redémarrer le réfrigérateur/congélateur. L'appareil est alors prêt à l'emploi.

OPERATION

Allumage / Coupure (Avec bouton rotatif interne)

•Le groupe thermostat pour le contrôle de l'appareil est situé à l'intérieur de la cellule frigorifique (fig.4). Tourner le bouton du thermostat au-delà de la position "0". La lumière s'allume quand on ouvre la porte du réfrigérateur. Si on positionne le bouton sur "0" on éteint complètement l'appareil.

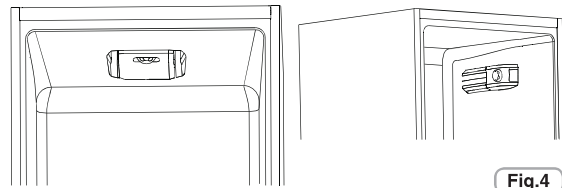

Fig.4

Réglage de la température (no afficheur)

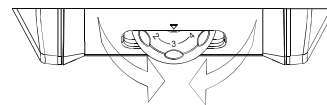
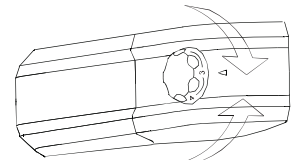

Fig.5

•On effectue le réglage de la température, pour les deux compartiments, en tournant le bouton du thermostat (fig.5).

Choisir la position souhaitée :

- Température plus froide dans le réfrigérateur et dans le congélateur en tournant vers MAX***
- Température moins froide dans le réfrigérateur et dans le congélateur en tournant vers 0.

Compartiment ventilateur du réfrigérateur (si présent)

Le ventilateur est préréglé sur OFF.

Pour l'activer, appuyez sur l'interrupteur (fig. 6)

Pour optimiser la consommation d'énergie, il est recommandé d'allumer le ventilateur seulement lorsque la température de l'air ambiant dépasse 28/30 ° C.

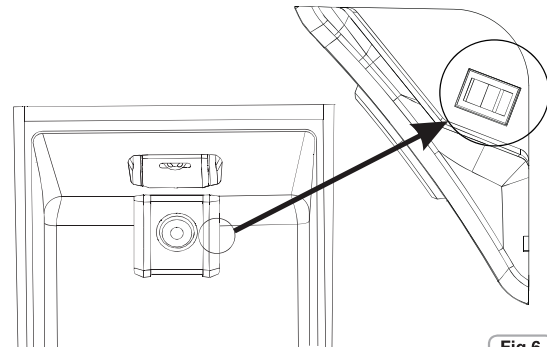

Fig.6

Les lampes à UVA (le cas échéant)

Les lampes à UVA activent un filtre Titanium, ce qui produit une réaction de photocatalyse qui détruit les bactéries présentes dans le réfrigérateur.

Cette réaction se produit lorsque la porte du réfrigérateur est fermée afin d'éviter une fuite d'air purifié.

Dans les réfrigérateurs à froid brassé, ce filtre est intégré dans le ventilateur et fonctionne dès lors que le compresseur est en route.

Dans les réfrigérateurs Total No Frost, ce filtre est intégré au boîtier situé sur le plafonnier et fonctionne dès lors que le

Le système doit être éteint lors du test de consommation d'énergie.

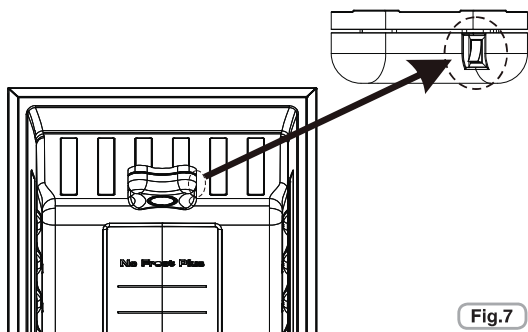

Fig.7

Allumage / Coupure (avec interface utilisateur interne et NFC)

Panneau de commandes

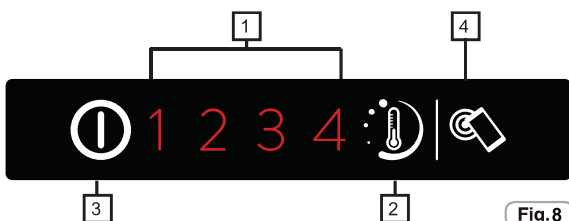

Fig.8

1. LED indicatrice de niveau de température
2. Régulateur de niveau de température
3. Touche ON / OFF
4. Touche SmartTouch

Allumage :

Insérer la fiche dans la prise, si toutes les LEDs indicatrices de niveau de température sont éteintes, appuyer sur la touche ON/OFF (3) pendant 1 seconde. Une fois la touche ON/OFF (3) relâchée, l'allumage est suivi et confirmé par l'activation d'un niveau de température et par l'activation du signal sonore.

Arrêt :

Appuyer sur la touche ON / OFF (3) pendant 1 seconde, une fois la touche ON/OFF (3) relâchée, l'arrêt est suivi et confirmé par l'arrêt des LEDs de niveau de température et par l'activation du signal sonore. En cas de coupure de courant au rallumage, le produit se remettra à la dernière configuration enregistrée.

Réglage de la température

Appuyer sur la touche régulatrice du niveau de température jusqu'à atteindre le niveau intéressé, niveau 1 configuration plus chaude, niveau 4 configuration plus froide, en conditions normales, il est conseillé d'utiliser une configuration intermédiaire (niveau 2)

On/Off 1 2 3 4
Pression touche (2) inférieure à 2 sec. modification niveau temp.

On/Off 1 2 3 4

Menu de réglages avancés :

Ce menu permet un réglage du niveau intermédiaire entre les différents niveaux.

On/Off 1 2 3 4
Pression touche (2) supérieure 2 sec., une fois la touche relâchée, la LED 2 clignote.

On/Off 1 2 3 4
À la pression successive de la touche (2) inférieure à 2 sec., le niveau intermédiaire s'active et ainsi de manière cyclique pour chaque pression.

On/Off 1 2 3 4

On/Off 1 2 3 4

En cas d'absence de la pression de la touche (2) pendant plus de 5 sec., les réglages sont enregistrés.

Les niveaux de température dans les réglages avancés sont dans l'ordre du plus chaud au plus froid comme dans l'exemple 2/2, 1/2, 3/2, 4, permettant le réglage de 4 sous-niveaux pour chaque niveau principal.

Alarmes porte ouverte :

L'ouverture de la porte pendant plus de 90 sec. est signalée par le produit avec une alarme sonore ; pour la désactiver, il suffit de fermer la porte ou d'appuyer sur la touche (2).

SMART TOUCH

Cet appareil est équipé de la technologie **Smart Touch** qui vous permet d'interagir, via l'application, avec des smartphones utilisant le système d'exploitation Android et équipés de la fonction de communication en champ proche (NFC).

- Téléchargez sur votre smartphone l'application **Candy simply-Fi**.

L'application **Candy simply-Fi** est disponible pour les tablettes et smartphones dotés d'Android et iOS. Il vous est cependant possible d'interagir avec l'appareil et profiter du potentiel offert par la Smart Touch uniquement avec les smartphones Android équipés de la technologie de communication en champ proche (NFC), conformément au système fonctionnel suivant :

| Smartphone Android avec technologie NFC | Interaction avec l'appareil + contenus |
|---|--|
| Smartphone Android sans technologie NFC | Contenus seulement |
| Tablette Android | Contenus seulement |
| iPhone Apple | Contenus seulement |
| iPad Apple | Contenus seulement |

FONCTIONS

L'application met à votre disposition les principales fonctions suivantes :

- **Réglage du niveau correct de température** – Pour également régler le niveau de température par étapes intermédiaires (0,5; 1; 1,5; 2; 2,5; 3; 3,5; 4; 4,5)
- **Smart Boost** – Pour activer un appoint supplémentaire afin de refroidir rapidement le réfrigérateur et le congélateur.
- **Mode Éco** – Le réfrigérateur est réglé automatiquement au niveau 2 (+5°, -18°)
- **Mes statistiques** – Statistiques de refroidissement et conseils pour une utilisation plus efficace de votre appareil.
- **Aide astucieuse** – Lien direct vers le manuel d'utilisation et une aide en ligne.

Obtenez tous les détails des fonctions **Smart Touch** ou naviguez sur l'application en mode **DEMO** sur le site : www.candysmarttouch.com

COMMENT UTILISER SMART TOUCH

PREMIÈRE FOIS - Enregistrement de l'appareil

- Entrez dans le menu « **Paramètres** » de votre smartphone Android et activez la fonction NFC dans le menu « **Réseaux sans fil** ».

Le processus d'activation NFC peut se révéler différent, selon le modèle du smartphone et la version de son SE Android. Reportez-vous au manuel du smartphone pour plus de détails.

- Activez la touche **Smart Touch** sur l'interface utilisateur en la maintenant enfoncée 2 secondes pour activer l'antenne NFC sur le Sky Led. Le libellé **Smart Touch** s'allume.



- Ouvrez l'application, créez le profil utilisateur et enregistrez l'appareil en suivant les instructions affichées sur l'écran du téléphone ou sur le « **Guide rapide** » joint à l'appareil.

Retrouvez plus d'informations, la F.A.Q. et la vidéo pour un enregistrement facile sur : www.candysmarttouch.com/how-to

FOIS SUIVANTE - Utilisation régulière

- Il est nécessaire d'activer le mode **Smart Touch** en allumant la touche **Smart Touch**, chaque fois que vous souhaitez gérer l'appareil via l'application.
- Assurez-vous d'avoir déverrouillé votre téléphone (hors mode veille) et que vous avez activé la fonction NFC ; puis, suivez les étapes mentionnées précédemment.
- Si vous souhaitez activer une fonction (par exemple, le cycle **Smart Boost**), sélectionnez-la dans l'application.
- Suivez les instructions sur l'écran du téléphone et **MAINTENEZ ACTIVÉ** le logo **Smart Touch** sur le Sky Led, lorsque requis par l'application.

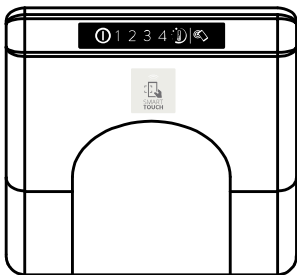
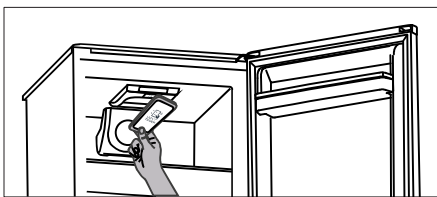

Fig.9

REMARQUES :

Placez votre smartphone de sorte que l'antenne NFC à l'arrière soit positionnée au niveau du logo **Smart Touch** sur l'appareil (comme illustré ci-dessous).



Si vous ne connaissez pas la position de votre antenne NFC, déplacez légèrement le smartphone en mouvement circulaire sur le logo **Smart Touch** jusqu'à ce que l'application confirme la connexion. Pour garantir la réussite du transfert de données, il est essentiel de **MAINTENIR LE SMARTPHONE SUR LE TABLEAU DE BORD DURANT LES QUELQUES SECONDES NÉCESSAIRES À LA PROCÉDURE** ; un message sur l'appareil vous informera de la réussite de l'opération et de la possibilité de déplacer le smartphone.

Les boîtiers épais ou les autocollants métalliques sur votre smartphone pourraient affecter ou empêcher la transmission de données entre l'appareil et le téléphone. Si nécessaire, retirez-les.

Le remplacement de certains composants du smartphone (par exemple, le couvercle arrière, la batterie, etc.) par des composants non d'origine pourrait avoir provoqué l'enlèvement de l'antenne NFC, empêchant alors l'utilisation complète de l'application.

La gestion et le contrôle de l'appareil via l'application ne sont possibles qu'à « proximité » : il n'est donc pas possible d'effectuer des opérations à distance (par ex., dans une autre pièce ; à l'extérieur de la maison).

Allumage / Coupure

(avec interface utilisateur interne pour le réfrigérateur et bouton de réglage pour le congélateur)

1. **Bandeau de réglage :**

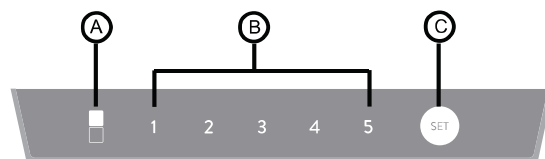

Fig.10

2. **BOUTON DE RÉGLAGE C**

Appuyez sur ce bouton pour régler la température de fonctionnement du réfrigérateur et pour sélectionner le mode « **Congélation rapide** ».

3. **FONCTIONNEMENT DE L'AFFICHAGE**

A) **Congélation rapide** : LED allumée signifie lancement de la congélation rapide. Dans le cas contraire, la congélation rapide n'est pas activée.

B) **Réglage de la température** du compartiment de réfrigération. Le chiffre sous lequel la LED correspond à la température de réglage.

4. ÉTAT DE FONCTIONNEMENT

Après la mise sous tension, les LED du panneau de commande s'allument pendant 1 seconde, puis l'appareil se remet à fonctionner avec les mêmes paramètres (mode et température) que lors de son dernier réglage. Si l'appareil est allumé pour la première fois, il fonctionne avec les réglages par défaut.

5. Congélation rapide

1) Activer le mode Congélation rapide

Si vous souhaitez congeler des aliments rapidement, vous pouvez utiliser le mode Congélation rapide.

Maintenez la touche C enfoncée pendant plus de 3 secondes pour activer le mode Congélation rapide. La LED à gauche est allumée.

2) Quitter le mode Congélation rapide

Pour quitter le mode Congélation rapide, procéder comme suit :

- Maintenir la touche C enfoncée pendant plus de 3 secondes pour choisir un autre réglage.
- La durée de fonctionnement en mode Congélation rapide est de plus de 50 heures.

3) Une fois que vous avez quitté le mode Congélation rapide, l'appareil continuera à fonctionner avec les mêmes réglages qu'avant l'utilisation du mode Congélation rapide. La LED de gauche s'éteint.

4) En mode Congélation rapide, vous ne pouvez pas changer la température de réglage du compartiment de réfrigération en appuyant sur la touche C. Si vous tentez de le faire, la LED de gauche clignotera pendant 3 secondes pour vous signaler l'erreur de manipulation.

6. Température du compartiment de réfrigération

Le réfrigérateur ne doit pas être en mode Congélation rapide. Activez plusieurs fois la touche C et la température de réglage changera selon la séquence suivante « 2 °C, 3 °C, 4 °C, 6 °C, 8 °C ». Si vous appuyez une fois, la température change d'un pas ; le chiffre sous lequel s'allume la LED correspond à la température de réglage.

Conseils utiles :

Veuillez vous référer au tableau ci-dessous pour choisir la température de réglage des réfrigérateurs.

| Température ambiante | Température recommandée |
|----------------------|-------------------------|
| Été (>32 °C) | 4 °C, 6 °C, 8 °C |
| Normal | 4 °C |
| Hiver (<13 °C) | 2 °C, 3 °C, 4 °C |

7. Fonction mémoire suite à la mise hors tension de l'appareil

Les réglages existants au moment de la mise hors tension de l'appareil sont mémorisés. Une fois que l'appareil redémarrera, il recommencera automatiquement à fonctionner avec les réglages existants au moment de la mise hors tension.

8. Fonction temporisation de protection

L'appareil est doté d'une fonction qui retarde le démarrage du compresseur afin de le protéger. Une fois que le compresseur est arrêté, le délai jusqu'au prochain démarrage du compresseur doit être d'au moins 5 minutes.

9. Conseils pour la recherche de pannes

- 1). Si le capteur de température du réfrigérateur est en panne, la LED située en-dessous du 2 clignote en continu.
- 2). Si le capteur de décongélation est en panne, la LED située en-dessous du 3 clignote en continu.
- 3). Si le capteur de température ambiante est en panne, la LED située en-dessous du 4 clignote en continu.
- 4). Si la communication entre l'interface utilisateur et la carte mère est perturbée, tous les voyants de l'affichage clignotent en continu.

10. Réglage de la température du compartiment congélateur

1). bouton de réglage de la température du congélateur :



Fig.11

2). régler la température du congélateur

La température du congélateur peut être modifiée grâce au bouton permettant de modifier la distribution d'air entre le congélateur et le réfrigérateur.

3). réglage de la température du congélateur

a) La température du compartiment congélateur peut être réglée grâce au bouton. La température monte graduellement lorsque le bouton est tourné de la gauche vers la droite

b) Lorsque le bouton est tourné complètement vers la droite, le flux d'air du congélateur vers le réfrigérateur augmente au maximum ; la température du congélateur monte. Nous vous recommandons de n'utiliser ce mode que lorsque le congélateur est vide ou peu utilisé.

c) Lorsque le bouton est tourné complètement vers la gauche, le flux d'air du congélateur vers le réfrigérateur diminue au niveau minimum ; la température du congélateur baisse. Nous vous recommandons de n'utiliser ce mode que lorsque le congélateur est plein. La durée de ce mode est de 8 heures maximum.

d) En conditions normales, nous vous recommandons de placer le bouton de réglage de la température en position intermédiaire. Vous pouvez également adapter la température en fonction de l'état de stockage des aliments.

Cette version n'offre pas de réglage sur l'interface permettant d'allumer ou d'éteindre l'appareil. La seule façon d'allumer ou d'éteindre l'appareil est en le branchant ou en le débranchant.

Allumage / Coupure
(Avec interface utilisateur numérique externe)

APPAREIL EN STAND-BY: Pour éteindre les appareils TOTAL NO FROST, sélectionner via la touche MODE la fonction freezer et au moyen des flèches 7-8 afficher le symbole -. Pour tous les autres appareils, sélectionner via la touche MODE la fonction réfrigérateur et au moyen des flèches 7-8 afficher le symbole -.

ATTENTION :

L'appareil reste alimenté jusqu'à ce qu'on enlève le câble d'alimentation.

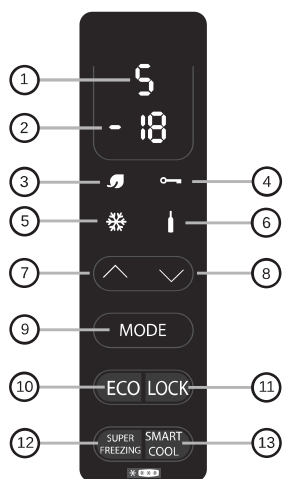

Fig. 12

Réglage de la température (avec afficheur)

Les valeurs prédéfinies sont : +5 (page +1÷+7) pour le réfrigérateur et -18 (page -16÷-22) pour le freezer.

Après avoir été éteint ou après une interruption prolongée de l'alimentation, l'appareil repartira avec les températures configurées auparavant.

• FONCTION MODE (9)

En appuyant sur la touche Mode il est possible de régler les températures du réfrigérateur et du freezer.

Réfrigérateur

En appuyant sur la touche Mode une fois, on règle la température du réfrigérateur.

Il est possible de configurer la position souhaitée au moyen des flèches 7-8.

Position 1 réglage plus froid ; position 7 réglage moins froid.

Si l'appareil est un Total No Frost, H (Holiday) s'affichera après la valeur 1.

Freezer

En appuyant sur la touche Mode à 2 reprises on règle la position souhaitée pour le freezer, -16 moins froid, -22 plus froid, choisir la valeur souhaitée et attendre 3 secondes pour que la température soit configurée.

Pour tous les produits, l'exception des produits quip s par la technologie Total o Frost, la temp rature entre le r frig rateur et le cong lateur se r gle simultan ment. i vous augmentez / diminuez la temp rature du r frig rateur de 2 degr s ou plus, alors la temp rature du cong lateur augmente / diminue automatiquement de la m me valeur. i le changement de temp rature est inf rieur 2 degr s, le r glage automatique de la temp rature ne se produit pas.

• FONCTION ECO (10) / (3)

En activant cette fonction, l'appareil optimise le rendement énergétique grâce au réglage automatique de la température idéale afin de garantir la conservation des aliments avec une consommation d'énergie plus faible. Pour couper la fonction Eco, appuyer à nouveau sur la touche.

• FONCTION LOCK (11) / (4)

En appuyant sur la touche Lock on active le verrouillage des touches (toute autre commande sera ignorée). Pour le désactiver, appuyer à nouveau sur la touche Lock.

• FUNZIONE SUPER FREEZING (12) / (5)

Pour congeler une grande quantité d'aliments, il est conseillé d'activer la fonction Super Freezing. Pour activer la fonction appuyer sur la touche Super Freezing. Cette fonction sera activée pendant 26 à 34 heures (selon le modèle). La fonction se désactivera automatiquement ou bien en appuyant à nouveau sur la touche Super Freezing.

• FONCTION SMART COOL/ICED DRINK (13) / (6)

Pour refroidir rapidement les boissons, placer la bouteille dans le compartiment freezer et activer la fonction via la touche smart cool.

Un décompte de 30 minutes sera lancé et à la fin de celui-ci un signal sonore de 15" indiquera que la bouteille a atteint le refroidissement idéal. Il est possible de désactiver la fonction, en appuyant à nouveau sur la touche.

• FONCTION HOLIDAY (SUR LES APPAREILS TOTAL NO FROST UNIQUEMENT)

En cas d'absences prolongées, il est possible d'utiliser la fonction Holiday. Cette fonction permet de désactiver le compartiment réfrigérateur tandis que le compartiment freezer continuera à fonctionner. Ne pas oublier

de sortir les aliments du compartiment réfrigérateur avant d'utiliser cette fonction. Pour l'activation, consulter la fonction Mode réfrigérateur. Pour désactiver cette fonction, configurer à nouveau la température du réfrigérateur.

• ALARME PORTE RÉFRIGÉRATEUR

Si la porte reste ouverte pendant plus d'une minute, l'appareil émet un signal sonore. Appuyer sur la touche **MODE** si on souhaite le rendre silencieux.

Allumage / Coupure

(Avec interface utilisateur numérique externe et Wi-Fi)

APPAREIL EN STAND-BY: Pour éteindre les appareils TOTAL NO FROST, sélectionner via la touche MODE la fonction freezer et au moyen des flèches 7-8 afficher le symbole -. Pour tous les autres appareils, sélectionner via la touche MODE la fonction réfrigérateur et au moyen des flèches 7-8 afficher le symbole -.

ATTENTION :

L'appareil reste alimenté jusqu'à ce qu'on enlève le câble d'alimentation.

Utilisation du Wi-Fi : Afin d'éviter des mises en route accidentelles et par conséquent de détériorer de la nourriture, il n'est pas possible d'activer la fonction « Mise en veille » via l'application. Il est néanmoins possible de désactiver cette fonction via l'application (en appuyant sur la touche « Wake Up »), ce qui enclenchera le retour en mode Eco de votre réfrigérateur dans les 24h, prêt pour votre retour à la maison

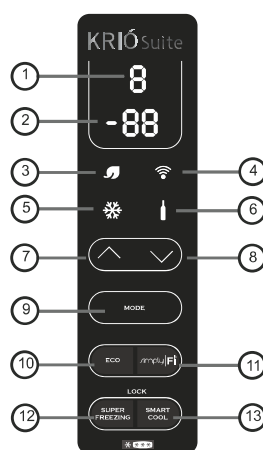

Fig. 13

Réglage de la température (avec afficheur)

Les valeurs prédéfinies sont : +5 (page +1÷+7) pour le réfrigérateur et -18 (page -16÷-22) pour le freezer.

Après avoir été éteint ou après une interruption prolongée de l'alimentation, l'appareil repartira avec les températures configurées auparavant.

• FONCTION MODE (9)

En appuyant sur la touche Mode il est possible de régler les températures du réfrigérateur et du freezer.

Réfrigérateur

En appuyant sur la touche Mode une fois, on règle la température du réfrigérateur.

Il est possible de configurer la position souhaitée au moyen des flèches 7-8.

Position 1 réglage plus froid ; position 7 réglage moins froid.

Si l'appareil est un Total No Frost, H (Holiday) s'affichera après la valeur 1.

Freezer

En appuyant sur la touche Mode à 2 reprises on règle la position souhaitée pour le freezer, -16 moins froid, -22 plus froid, choisir la valeur souhaitée et attendre 3 secondes pour que la température soit configurée.

Pour tous les produits, l'exception des produits quip s par la technologie Total o Frost, la temp rature entre le r frig rateur et le cong lateur se r gle simultan ment. i vous augmentez / diminuez la temp rature du r frig rateur de 2 degr s ou plus, alors la temp rature du cong lateur augmente / diminue automatiquement de la m -

me valeur. i le changement de temp rature est inf rieur e 2 deg r s, le r glage automatique de la temp rature ne se produit pas.

• **FONCTION ECO** (10) / (3)

En activant cette fonction, l'appareil optimise le rendement énergétique grâce au réglage automatique de la température idéale afin de garantir la conservation des aliments avec une consommation d'énergie plus faible. Pour couper la fonction Eco, appuyer à nouveau sur la touche.

Utilisation du Wi-Fi : Il est possible d'activer/désactiver cette fonction à distance en appuyant sur la touche « Mode Eco » sur l'application

• **FONCTION WIFI** (11) / (4)

Pour utiliser ce produit en mode wifi, mettez l'appareil en marche et attendez que le compte à rebours se termine, puis poussez la touche simply-Fi jusqu'à ce que le symbole wi-fi se mette à clignoter 3 secondes. Si la connexion n'est pas effectuée dans les 5 minutes, le wi-fi s'éteint. Il est alors nécessaire de renouveler l'opération. Lorsque l'appareil est connecté au routeur, le symbole wi-fi reste allumé. Lorsqu'il n'y a pas aucune connexion, le symbole wi-fi clignote. S'il n'y a pas de connexion wi-fi avec le produit, un changement de routeur ou une intervention du service client peut être nécessaire : il faut peut-être réinitialiser le produit.

REINITIALISATION

Pour réinitialiser le processus de connexion wi-fi, maintenez la touche « » pendant 5 secondes. L'écran affiche alors « rr ». Le symbole wifi clignote alors plus rapidement pour montrer que la connexion a été réinitialisée. Si, malgré la réinitialisation la connexion n'est pas faite dans les 5 minutes, le wi-fi sera éteint. Il sera alors nécessaire d'appuyer de nouveau sur le bouton simply-Fi. Ces paramètres fournis à partir de la présentation des produits peuvent être modifiés au travers de l'application. Le produit conservera en mémoire les derniers changements apportés.

• **FUNZIONE SUPER FREEZING** (12) / (5)

Pour congeler une grande quantité d'aliments, il est conseillé d'activer la fonction Super Freezing. Pour activer la fonction appuyer sur la touche Super Freezing. Cette fonction sera activée pendant 26 à 34 heures (selon le modèle). La fonction se désactivera automatiquement ou bien en appuyant à nouveau sur la touche Super Freezing. Cette fonction ne peut être activée si le mode ECO est activé.

Utilisation du Wi-Fi : Il est possible d'activer/désactiver cette fonction à distance en appuyant sur la touche « Super Freezing » sur l'application

• **FONCTION SMART COOL/ICED DRINK** (13) / (6)

Pour refroidir rapidement les boissons, placer la bouteille dans le compartiment freezer et activer la fonction via la touche smart cool/iced drink. Un décompte de 30 minutes sera lancé et à la fin de celui-ci un signal sonore de 15" indiquera que la bouteille a atteint le refroidissement idéal. Il est possible de désactiver la fonction, en appuyant à nouveau sur la touche.

Utilisation du Wi-Fi : Il est possible d'activer/désactiver cette fonction à distance en appuyant sur la touche « Smart cool » sur l'application. Une notification vous alertera lorsque votre boisson sera fraîche

• **FONCTION HOLIDAY (SUR LES APPAREILS TOTAL NO FROST UNIQUEMENT)**

En cas d'absences prolongées, il est possible d'utiliser la fonction Holiday. Cette fonction permet de désactiver le compartiment réfrigérateur tandis que le compartiment freezer continuera à fonctionner. Ne pas oublier de sortir les aliments du compartiment réfrigérateur avant d'utiliser cette fonction. Pour l'activation, consulter la fonction Mode réfrigérateur. Pour désactiver cette fonction, configurer à nouveau la température du réfrigérateur.

Utilisation du Wi-Fi : Afin d'éviter des mises en route accidentelles et par conséquent de détériorer de la nourriture, il n'est pas possible d'activer la fonction "Holiday" via l'application.

Il est néanmoins possible de désactiver cette fonction via l'application (en appuyant sur la touche « Fresh Back»), ce qui réenclenchera le retour en mode Eco de votre réfrigérateur dans les 24h, prêt pour votre retour à la maison.

• **VERROUILLAGE**

Appuyer simultanément sur les boutons 12 et 13 pour activer la fonction de verrouillage (tous les autres ordres sera ignorée). Pour désactiver la fonction de verrouillage, appuyer simultanément sur les boutons 12 et 13. Avec la fonction de verrouillage activé, chaque fois que vous appuyez sur un bouton, l'écran affiche LO.

• **Fonction de verrouillage**

Appuyer sur les boutons 12 et 13 simultanément pour activer la fonction de verrouillage (toutes les autres manipulations ne seront pas prises en compte). Pour désactiver la fonction de verrouillage, appuyer de nouveau sur les boutons 12 et 13 en même temps. Avec la fonction de verrouillage activée, à chaque fois que vous appuyez sur un bouton, l'écran affichera LO.

Utilisation du Wi-Fi : Il est possible d'activer/désactiver cette fonction à distance en appuyant sur la touche « Display Lock » sur l'application

• **ALARME PORTE RÉFRIGÉRATEUR**

Si la porte reste ouverte pendant plus d'une minute, l'appareil émet un signal sonore. Appuyer sur la touche **MODE** si on souhaite le rendre silencieux.

Utilisation du Wi-Fi : Une notification push-up vous alertera sur

PARAMETRES DU MODEM

Veuillez-vous assurez que les paramètres du modem sont exactement comme indiqués ci-dessous (se reporter au manuel du fabricant), sans quoi, il peut y avoir une perte de signal.

| Parameter | Specifications |
|----------------------------------|--|
| Frequency | 2,402 ~ 2,480 MHz |
| Modulation | 802.11b compatibility: DSSS (CCK-11, CCK-5.5, DQPSK-2 and DBPSK-1) 802.11g: OFDM (default) |
| Channel intervals | 5 MHz |
| Channels | 1-14 |
| Transmission rate (over the air) | 1-11 Mbps for 802.11b 6-54 Mbps for 802.11g |
| Receive sensitivity | -83 dBm typical |
| Output level (Class1) | 0 to +12 dBm (software configurable) |



CANDY SIMPLY-FI:

Pour obtenir des informations détaillées sur la manière de CONNECTER vos appareils et de les UTILISER au mieux, rendez-vous sur <http://www.candysimplyfi.com> ou visitez le site support dédié aux consommateurs <http://simplyfiservice.candy-hoover.com>

Allumage / Coupure
(Avec interface utilisateur externe LED)

Utilisation du panneau de commande



Fig. 14

1.1 TOUCHES DE COMMANDE

- A. Réglage de la température du compartiment frigo
- B. Réglage de la température du compartiment congélateur

1.2 AFFICHAGE LED

- 1. Température du compartiment frigo
- 2. Température du compartiment congélateur
- 3. Mode Congélation rapide

2.0 CONDITION DE FONCTIONNEMENT

- a. Après la mise sous tension, le panneau de commande s'allume à 100% pendant 3 secondes, puis l'appareil se remet à fonctionner avec les mêmes paramètres (mode et température) que lors de son dernier réglage. Le système se bloque automatiquement 25 secondes après l'utilisation de la dernière touche. Lorsque le système est bloqué, la lumière du panneau de commande s'éteint 30 secondes après l'utilisation de la dernière touche.
- b. Les deux températures pré-réglées du compartiment frigo et du compartiment congélateur s'affichent.

2.1 AFFICHAGE

- 2.1.1 Le panneau s'allume pendant 2 minutes à l'ouverture de la porte du compartiment frigo ou du compartiment congélateur. (Un seul signal de porte détecté à la fois.)
- 2.1.2 Le panneau s'allume en cas d'appui sur n'importe quelle touche, et la lumière s'éteint 2 minutes après l'utilisation de la dernière touche.
- 2.1.3 Affichage en mode de fonctionnement normal
Affichage de la température du compartiment frigo : Indique la température correspondant au réglage actuel.
Affichage de la température du compartiment congélateur : Indique la température correspondant au réglage actuel.

3.0 ILLUSTRATION DES TOUCHES

3.1. Réglage de la température du compartiment frigo

Après avoir appuyé sur la touche « frigo » pour passer en mode réglage de la température du frigo, la température de réglage du compartiment frigo se met à clignoter. Appuyer plusieurs fois de suite sur la touche « frigo », la température passe consécutivement par les positions 2°C, 3°C, 4°C, 5°C, 6°C, 7°C. Si le degré clignote ensuite pendant 5 secondes, cela signifie que la température sélectionnée est réglée.

3.2 Réglage de la température du compartiment congélateur

Après avoir appuyé sur la touche « congélateur » pour passer en mode réglage de la température du congélateur, la température de réglage du compartiment congélateur se met à clignoter. Appuyer plusieurs fois de suite sur la touche « congélateur », la température passe consécutivement par les positions -14°C, -16°C, -18°C, -20°C, -22°C, Congélation rapide (symbole de flocon de neige). Si le degré clignote ensuite pendant 5 secondes, cela signifie que la température sélectionnée est réglée.

3.3 Congélation rapide

Comme décrit au point 3.2, si le mode Congélation rapide a été sélectionné et que la LED du signal clignote pendant 5 secondes, cela signifie que l'appareil est en mode Congélation rapide.

Sélectionner le mode Congélation rapide,

- si l'appareil est en cours de décongélation, l'appareil interrompt la procédure de décongélation et passe en mode Congélation rapide.
- s'il se passe plus de 12 heures entre la dernière procédure de décongélation et le choix du mode Congélation rapide, l'appareil passe immédiatement en mode Congélation rapide. Dans le cas contraire, l'appareil passe directement en mode Congélation rapide.

Pendant le mode Congélation rapide,

- la température du compartiment congélateur est réglée sur -25°C, l'appareil fonctionne selon les procédures de réglage de la température du compartiment congélateur.
- le compartiment frigo ou réfrigération fonctionne selon ses procédures de réglage de la température.
- en mode Congélation rapide, si l'appareil est hors tension, le réglage Congélation rapide est mémorisé, et la durée de Congélation rapide est remise à zéro.
- la procédure de décongélation ne démarrera pas. Pour quitter le mode Congélation rapide,

- appuyer sur la touche « congélateur » pour choisir un autre réglage.
- durée de fonctionnement en mode Congélation rapide pendant plus de 26 heures.

Après avoir quitté le mode Congélation rapide,

- si le mode Congélation rapide dure plus de 2 heures, l'appareil lance une procédure de décongélation.
- l'appareil fonctionne avec le réglage choisi avant le passage en mode Congélation rapide.

CONSERVATION

- Pour mieux conserver l'arôme, la substance et la fraîcheur des aliments, nous vous conseillons de les ranger dans le réfrigérateur de la façon illustrée ci-dessous sur la fig.8, en ayant soin de les envelopper dans une feuille d'aluminium ou de plastique ou bien de les placer dans des récipients munis de couvercles pour éviter la contamination réciproque.

Zone réfrigérateur

Fruits / Légumes

- Pour diminuer les pertes d'humidité il faut envelopper les fruits et les légumes dans des matériaux plastiques comme, par exemple, des pellicules ou des sachets puis les placer dans la zone fruits/légumes. On évite ainsi qu'ils s'abîment rapidement.

Zones réfrigérateur

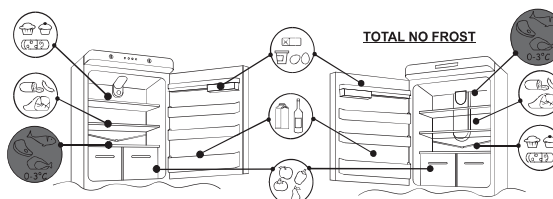

Fig.15

La configuration la moins énergivore nécessite que les tiroirs, les boîtes de rangement et les clayettes soient positionnés dans le produit, veuillez consulter les photos ci-dessus.

Section réfrigérée - Chill

(pas sur tous les modèles)

La zone indiquée ci-dessous est conseillée pour la viande, le poisson, la volaille, etc. Ne pas y conserver les fruits et légumes car ils pourraient se congeler.

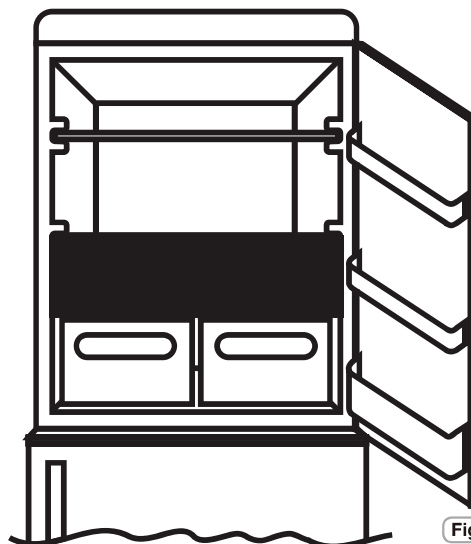

Fig.16

Indicateur de la température dans la zone la plus froide

(pas sur tous les modèles)

Certains modèles sont équipés d'un indicateur de la température dans le compartiment réfrigérateur dans la zone la plus froide, afin de pouvoir contrôler la température moyenne.

Ce symbole indique la zone la plus froide du réfrigérateur. (Fig.17)

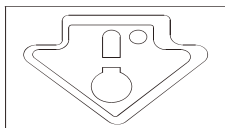

Fig.17

Contrôler que l'inscription OK soit bien visible sur l'indicateur. (Fig.18)
Si l'inscription n'apparaît pas cela veut dire que la température est trop élevée :

réglér la température plus bas et attendre près de 10 heures. Contrôler à nouveau l'indicateur : si cela s'avère nécessaire, effectuer un nouveau réglage.

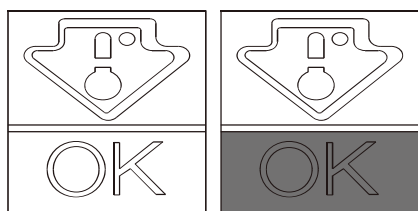

Fig.18

NOTE :

Si on a placé des quantités importantes d'aliments ou qu'on a souvent ouvert la porte du réfrigérateur, il est normal que l'indicateur n'affiche pas OK. Attendre au moins 10 heures avant de régler le bouton sur une position plus élevée.

Positionnez des aliments différents dans des compartiments différents selon le tableau ci-dessous

| Compartiments du réfrigérateur | Type d'aliments |
|---|---|
| Porte ou balconnets du compartiment réfrigérateur | <ul style="list-style-type: none"> •Aliments contenant des agents de conservation naturels, tels que confitures, jus, boissons, condiments. •Ne pas entreposer d'aliments périssables. |
| Bac à légumes (tiroir à salade) | <ul style="list-style-type: none"> •Les fruits, les herbes et les légumes doivent être placés séparément dans le bac à légumes. •Ne pas conserver les bananes, oignons, pommes de terre et l'ail au réfrigérateur. |
| Clayette du réfrigérateur - milieu | <ul style="list-style-type: none"> •Produits laitiers, œufs |
| Clayette du réfrigérateur - supérieure | <ul style="list-style-type: none"> •Les aliments qui n'ont pas besoin de cuisson, comme les aliments prêts à consommer, les charcuteries et les restes. |
| Tiroir(s)/grille du congélateur | <ul style="list-style-type: none"> •Aliments destinés à être conservés longtemps. •Tiroir inférieur pour la viande crue, la volaille, le poisson. •Tiroir central pour les légumes surgelés, les frites. •Grille supérieure pour les crèmes glacées, fruits congelés, produits de boulangerie congelés. |

Zone freezer

Les aliments congelés se conservent environ un mois dans les compartiments
Pour les compartiments * ** * respecter le tableau ci-dessous. * * *

La congélation ne peut s'effectuer que dans les compartiments * ** *

| | |
|--------------|--|
| 2 - 3 MOIS | |
| 4 - 6 MOIS | |
| 6 - 8 MOIS | |
| 10 - 12 MOIS | |

Conseils pratiques

Répartir les aliments sur les tablettes de manière homogène afin que l'air puisse circuler correctement et les refroidir.

• Éviter le contact entre les aliments et le fond du compartiment réfrigérateur.

• Ne pas y mettre d'aliments chauds car ils pourraient altérer les aliments déjà présents et augmenter la consommation d'énergie.

• Enlever les emballages des aliments avant de les placer à l'intérieur.

• Ne jamais mettre à l'intérieur de la vaisselle ou d'autres récipients qui n'aient pas été lavés auparavant.

• Ne pas obstruer les ouvertures de ventilation de l'air froid avec des aliments.

• Ne pas obstruer la tablette en verre du bac à légumes pour permettre la circulation correcte de l'air.

• Ne pas conserver les bouteilles dans le compartiment congélateur car elles pourraient exploser une fois congelées.

• En cas de coupure de courant prolongée laisser les portes fermées afin que les aliments restent froids le plus longtemps possible.

• L'installation de l'appareil dans un endroit chaud et humide, avec des ouvertures fréquentes de la porte et la conservation d'une grande quantité de légumes, peut entraîner la formation de condensation et avoir une influence sur les performances de l'appareil.

• Pour éviter une consommation d'énergie majeure, il est déconseillé d'ouvrir souvent ou pendant longtemps les portes.

• Il est suggéré de régler la température à 4°C dans le compartiment réfrigérateur et, si possible, à -18°C dans le compartiment congélateur.

• Pour la plupart des catégories d'aliments, le temps de stockage le plus long dans le compartiment réfrigérateur est atteint avec des températures plus froides. Étant donné que certains produits particuliers (comme les fruits et légumes frais) peuvent être endommagés par des températures plus froides, il est suggéré de les conserver dans les bacs à légumes, s'il y en a. Dans le cas contraire, maintenir un réglage moyen du thermostat.

• Pour les aliments congelés, se reporter à la durée de conservation inscrite sur l'emballage des aliments. Cette durée de conservation est atteinte lorsque le réglage respecte les températures de référence du compartiment (une étoile -6°C, deux étoiles -12°C, trois étoiles -18°C).

CONGÉLATION

• Les aliments doivent être frais.

• Congeler les aliments par petites quantités afin de les congeler plus rapidement. Ne jamais dépasser la quantité maximale indiquée sur la plaque d'identification.

• Pendant la congélation ne pas ouvrir la porte du freezer.

• Les aliments doivent être fermés hermétiquement.

• Séparer les aliments à congeler de ceux déjà congelés.

• Étiqueter les sachets ou les récipients pour conserver un inventaire des aliments congelés.

• Une fois décongelés, ne jamais recongeler les aliments et les consommer rapidement.

NOTE :

• APPAREILS SANS AFFICHEUR

Normalement, il n'est pas nécessaire d'intervenir sur le bouton du thermostat. Dans le cas uniquement où l'on remarque un refroidissement excessif des produits contenus dans le réfrigérateur il est conseillé de tourner légèrement le bouton du thermostat vers 0. (Fig.19)

À la fin de la congélation, replacer le bouton sur la position habituelle.

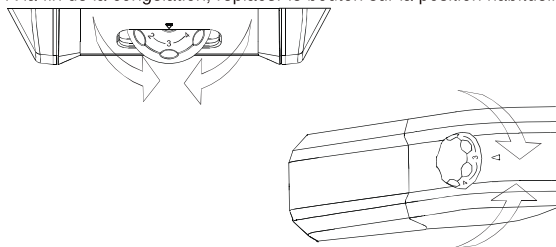

Fig.19

Appareils avec afficheur

Voir **Allumage / Coupure de l'afficheur**.

Pour les appareils présentant un compartiment freezer NO FROST, activer la fonction SUPER FREEZING 8 heures avant d'y placer des aliments. Pour les autres appareils, activer la fonction SUPER FREEZING au moment où l'on y place des aliments.

DÉGIVRAGE

Dégivrage du compartiment réfrigérateur

Durant son fonctionnement normal, le réfrigérateur se dégivre automatiquement.

Il n'est pas nécessaire de sécher les gouttes d'eau sur le fond ou d'éliminer le givre (cela dépend du fonctionnement).

L'eau est convoyée vers l'arrière via le trou d'évacuation présent et la chaleur du compresseur provoque son évaporation.

• Faire en sorte que la conduite d'évacuation de l'eau (fig.20) dans le compartiment réfrigérateur reste propre, pour éviter qu'il y ait de l'eau à l'intérieur.

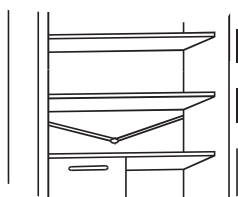

Fig.20

Dégivrage du compartiment congélateur

(appareils statiques sans technologie NO-FROST)

Quand la couche de givre présente dans le congélateur dépasse 3 mm il est conseillé d'effectuer le dégivrage car la consommation d'énergie augmente.

1) Tourner le bouton sur la position "0". (fig.21)

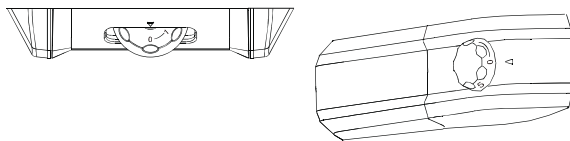

Fig.21

- 2) Débrancher le câble d'alimentation.
- 3) Sortir les aliments surgelés et les placer temporairement dans un endroit frais.
- 4) Laisser la porte du congélateur ouverte pour accélérer le dégivrage.
- 5) Récupérer l'eau au fond de l'appareil.
- 6) Essuyer le congélateur.
- 7) Rebrancher le câble d'alimentation et placer le bouton du thermostat sur la position souhaitée.
- 8) Attendre un peu puis remettre les aliments surgelés à l'intérieur.

ATTENTION :

Éviter impérativement l'utilisation de flammes nues ou d'appareils électriques, comme des appareils de chauffage, des nettoyeurs vapeur, des bougies, des lampes à pétrole et autres pour accélérer le dégivrage.

Ne pas racleur avec un couteau ou un objet pointu pour éliminer le givre ou la glace présente. Ceux-ci peuvent endommager le circuit du réfrigérant, dont une fuite peut provoquer un incendie ou blesser les yeux.

Dégivrage du compartiment congélateur

(appareils NO-FROST)

Le dégivrage est automatique.

ENTRETIEN ET NETTOYAGE

Éclairage (en fonction du modèle)

Remplacement de l'ampoule

Pour changer l'ampoule placer le bouton du thermostat sur 0 et débrancher le câble d'alimentation. Enlever le couvercle de protection (fig.22), la remplacer par une de la même puissance que celle indiquée sur la protection.

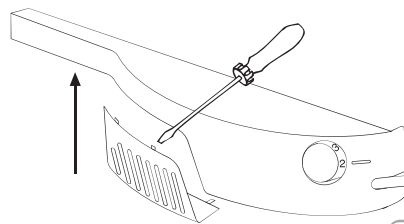

Fig.22

MISE EN GARDE :

- La lampe fournie avec cet appareil est une « lampe pour usage spécial » qui ne peut être utilisée qu'avec l'appareil fourni. Cette « lampe pour usage spécial » ne peut pas être utilisée pour l'éclairage domestique.
- Ne pas toucher l'ampoule si elle est restée allumée pendant longtemps car elle pourrait être extrêmement chaude.

Éclairage LED (le cas échéant)

Si l'appareil est équipé d'un éclairage à LED, s'adresser au service technique pour son remplacement.

Par rapport à une ampoule traditionnelle, les LED durent plus longtemps et sont écologiques.

Nettoyage

ATTENTION :

- Avant toute opération, débrancher le réfrigérateur afin d'éviter des décharges électriques.
- Ne pas verser de l'eau directement sur l'extérieur ou à l'intérieur du réfrigérateur car cela pourrait provoquer l'oxydation de l'isolation électrique et l'endommager.

IMPORTANT :

Pour éviter que les surfaces à l'intérieur et les composants en plastique se fendillent, tenir compte des conseils suivants :

- Nettoyer toute trace d'huile alimentaire sur les composants en plastique.
- Les parties internes, les joints et les parties externes doivent être nettoyés avec un chiffon imbibé d'eau tiède et de bicarbonate de soude ou bien d'un savon neutre. Ne pas utiliser de solvants, ammoniac, eau de Javel ou produits abrasifs.
- Enlever les accessoires, comme par exemple les tablettes, du réfrigérateur et de la porte. Laver dans de l'eau chaude savonneuse. Rincer et essuyer soigneusement.
- L'arrière de l'appareil a tendance à accumuler la poussière, qu'il est possible d'éliminer avec un aspirateur, après avoir éteint et débranché l'appareil. Ceci permet une meilleure efficacité énergétique.

ÉCONOMIES D'ÉNERGIE

Pour accroître vos économies d'énergie, nous vous conseillons de prendre ces précautions :

- Installer l'appareil loin de toute source de chaleur et ne pas le placer en plein soleil, vérifier que la pièce soit bien aérée.
- Éviter de placer des aliments chauds à l'intérieur du réfrigérateur pour ne pas augmenter la température à l'intérieur ce qui entraînerait un fonctionnement continu du compresseur.
- Ne pas entasser trop d'aliments pour garantir une bonne circulation de l'air.
- Dégivrer l'appareil s'il y a de la glace (voir DÉGIVRAGE) pour faciliter la transmission du froid.
- En cas de panne de courant nous vous conseillons de ne pas ouvrir le réfrigérateur.
- Ouvrir et laisser les portes de l'appareil ouvertes le moins possible.
- Éviter de régler le thermostat sur des températures trop froides.
- Éliminer la poussière présente au dos de l'appareil (voir NETTOYAGE).
- Total No Frost Audy (affichage sur la porte) : retirer tous les paniers du congélateur.
- Total No Frost (avec interface utilisateur interne pour le réfrigérateur et bouton de réglage pour le congélateur) : retirer les autres paniers du congélateur mais garder le tiroir inférieur en place.
- Modèle Frost Free : retirer les autres paniers du congélateur mais garder le tiroir inférieur en place.
- Tous les modèles statiques normaux : retirer tous les tiroirs du congélateur.

ÉVITER LES BRUITS

Au cours de son fonctionnement, le réfrigérateur fait des bruits absolument normaux, notamment :

- **RONRONNEMENT** quand le compresseur est en marche.
 - **GARGOUILLIS** et **SIFFLEMENTS LÉGERS** lors du passage du réfrigérant à travers les tubes.
 - **CLIQUETIS** ou **DÉCLICS** lors du fonctionnement ou de l'arrêt du compresseur.
- Mesures permettant de réduire le bruit causé par les vibrations :
- **L'appareil n'est pas mis à niveau** : régler les pieds pour mettre le meuble à niveau.
 - **Les récipients se touchent** : éviter le contact entre les récipients et les pots en verre.
 - **L'appareil touche** : installer l'appareil loin des autres meubles ou électroménagers.
 - **Les tiroirs, tablettes, bacs vibrent** : contrôler si les accessoires internes sont correctement montés.

NOTE :

Le gaz réfrigérant fait du bruit même quand le compresseur est arrêté : ce n'est pas un défaut, c'est normal.

Si on entend un cliquetis à l'intérieur de l'appareil c'est normal car cela est dû à la dilation des différents matériaux.

SENS DE LA PORTE

Les portes de l'appareil peuvent être changées de côté afin de permettre l'ouverture à droite ou à gauche en fonction des exigences.

ATTENTION :

- Le changement de côté des portes doit être effectué par du personnel technique qualifié.
- Le changement de côté des portes n'est pas couvert par la garantie.

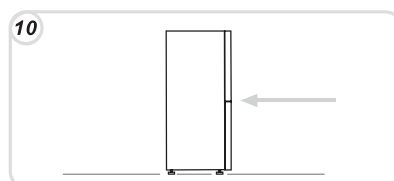
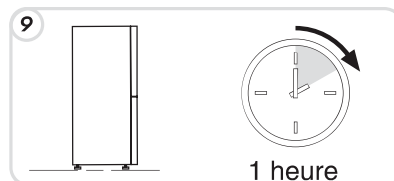
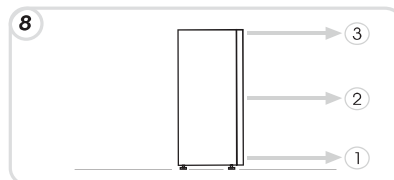
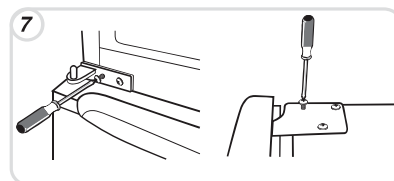
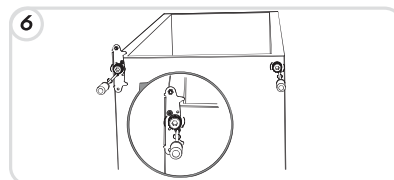
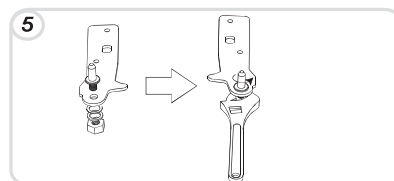
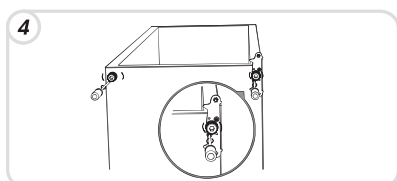
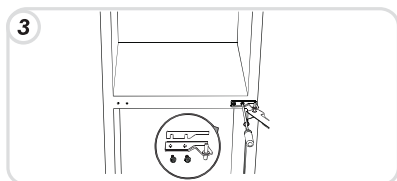
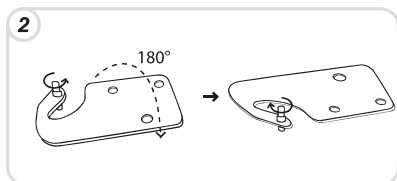
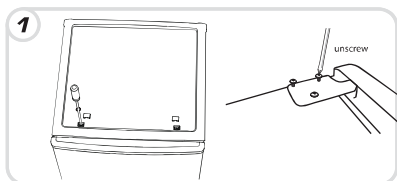

Réversibilité de la porte (ÉLECTRONIQUE)

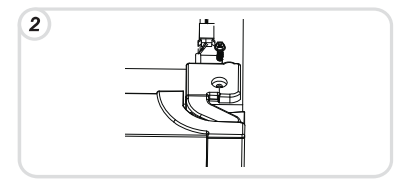
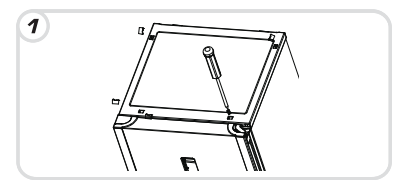

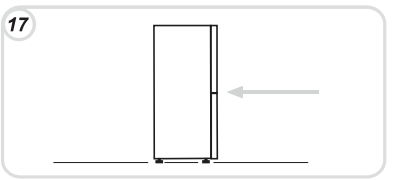
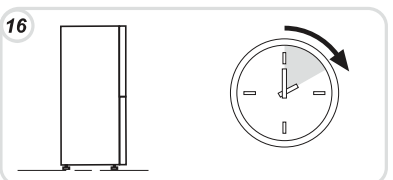
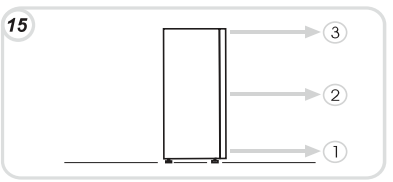
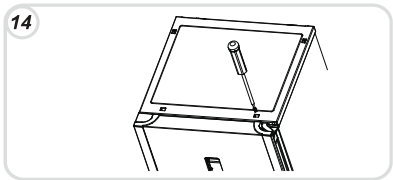
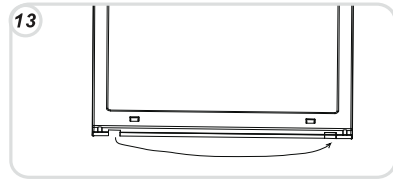
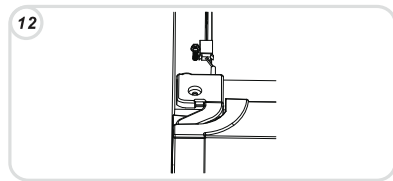
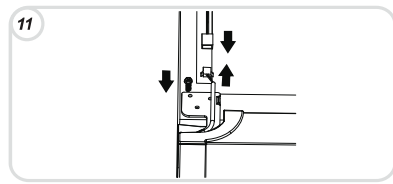
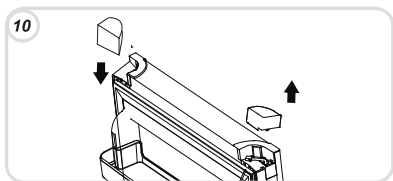
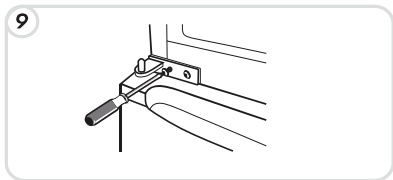
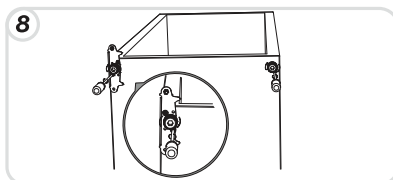
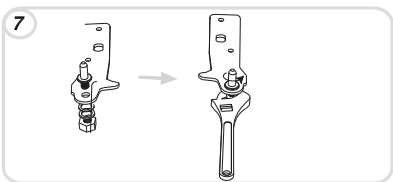
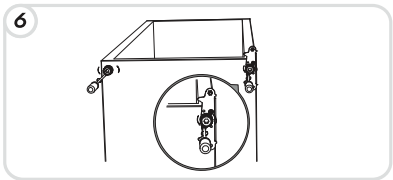
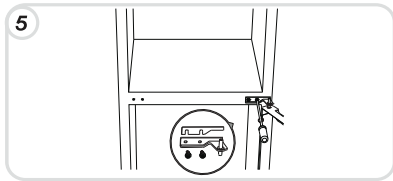
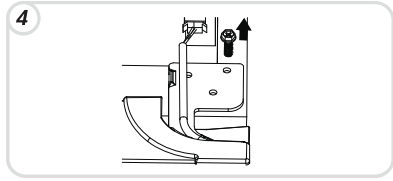
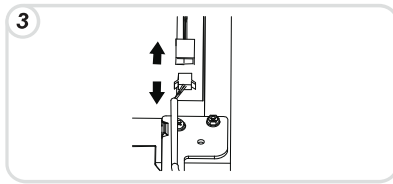

MISE HORS SERVICE DE L'APPAREIL

- Si l'appareil n'est pas utilisé pendant longtemps :
- 1) Éteindre l'appareil (**voir Fonctionnement**).
 - 2) Débrancher la fiche ou désactiver le dispositif de sécurité.
 - 3) Nettoyer l'appareil.
 - 4) Laisser les portes de l'appareil ouvertes.

ANOMALIES ET SOLUTIONS

| ANOMALIE | CAUSE | SOLUTION |
|--|---|---|
| La lampe située à l'intérieur ne s'allume pas. | <ul style="list-style-type: none"> Lampoule est grillée. Il n'y a pas de courant. L'interrupteur de la porte est bloqué | <ul style="list-style-type: none"> Changer l'ampoule (voir Éclairage). Le câble d'alimentation est mal branché. Vérifier que l'appareil ne soit pas éteint. (voir Réglage de la température). Vérifier qu'il y ait du courant dans l'habitation. Vérifier qu'elle bouge. |
| Le réfrigérateur et le congélateur ne refroidissent pas beaucoup. | <ul style="list-style-type: none"> Les portes ne sont pas fermées. Les portes sont souvent ouvertes. La température est mal réglée. Le réfrigérateur et le congélateur ont été trop remplis. La température ambiante est trop basse. Il n'y a pas de courant. Le dos de l'appareil est trop près du mur. La température est mal réglée. Aliments au contact du fond. La congélation de trop d'aliments frais provoque une baisse de la température dans le réfrigérateur. | <ul style="list-style-type: none"> Vérifier que les portes et les joints se ferment correctement. Éviter d'ouvrir inutilement les portes pendant un certain temps. Vérifier la position du bouton ou le réglage de la température et s'il est possible de refroidir davantage (Voir Réglage de la température). Attendre que les températures du réfrigérateur ou du congélateur se stabilisent. Vérifier que la température ambiante soit conforme aux indications de la plaque d'identification (voir Installation). Le câble d'alimentation est mal branché. Vérifier que l'appareil ne soit pas éteint (voir Réglage de la température). Vérifier qu'il y ait du courant dans l'habitation. Éloigner l'appareil du mur (voir Installation). Vérifier la position du bouton ou le réglage de la température (Voir Réglage de la température) et s'il est possible de baisser la température. Éloigner les aliments du fond du réfrigérateur. Ne pas dépasser la quantité maximale à congeler (voir Congélation). |
| Les aliments dans le réfrigérateur gèlent. | <ul style="list-style-type: none"> Appareils qui ne sont pas NoFrost : le tuyau d'évacuation pourrait être obstrué. | <ul style="list-style-type: none"> Nettoyer le tuyau d'évacuation avec un bâtonnet ou autre objet similaire pour permettre à l'eau de s'écouler. |
| Le fond du compartiment réfrigérateur est mouillé ou présente des gouttes. Des gouttes ou de l'eau sont présentes sur le fond du réfrigérateur. | <ul style="list-style-type: none"> Fonctionnement normal du réfrigérateur. | <ul style="list-style-type: none"> Ce n'est pas un défaut (voir Dégivrage). |
| Présence d'eau dans le bac à légumes. | <ul style="list-style-type: none"> L'air ne circule pas. Les légumes et les fruits sont trop humides. | <ul style="list-style-type: none"> Vérifier que des aliments bloquant la circulation de l'air ne soient pas posés sur la tablette en verre du bac à légumes. Envelopper les fruits et les légumes avec des matériaux plastiques comme, par exemple, des pellicules, des sachets ou des récipients. Vérifier que les portes soient fermées et que les joints se ferment correctement. Éviter d'ouvrir inutilement les portes pendant un certain temps. Vérifier que la température ambiante soit conforme aux indications de la plaque d'identification (voir Installation). Positionner le bouton du thermostat sur des chiffres bas/ Configurer sur l'écran une température plus chaude. Dégivrer l'appareil (voir Dégivrage). |
| Le moteur fonctionne en continu. | <ul style="list-style-type: none"> Les portes ne sont pas fermées. Les portes sont souvent ouvertes. La température ambiante est trop élevée. L'épaisseur du givre est supérieure à 3 mm. | <ul style="list-style-type: none"> Vérifier que des aliments bloquant la circulation de l'air ne soient pas posés sur la tablette en verre du bac à légumes. Envelopper les fruits et les légumes avec des matériaux plastiques comme, par exemple, des pellicules, des sachets ou des récipients. Vérifier que les portes soient fermées et que les joints se ferment correctement. Éviter d'ouvrir inutilement les portes pendant un certain temps. Vérifier que la température ambiante soit conforme aux indications de la plaque d'identification (voir Installation). Positionner le bouton du thermostat sur des chiffres bas/ Configurer sur l'écran une température plus chaude. Dégivrer l'appareil (voir Dégivrage). |
| La température de certaines parties externes est élevée. | <ul style="list-style-type: none"> Présence du tube anti-condensation. | <ul style="list-style-type: none"> C'est normal : les températures sont élevées pour éviter que de la condensation se forme dans certaines zones. |
| Les surgelés se décongèlent | <ul style="list-style-type: none"> La température ambiante est inférieure à la plage de la classe climatique du produit. Le compresseur se met rarement à fonctionner. La porte du freezer n'est pas fermée. | <ul style="list-style-type: none"> Déplacer l'appareil dans un local plus chaud ou chauffer l'environnement. Vérifier que la porte soit fermée et que le joint se ferme correctement. |
| Formation de condensation sur l'extérieur | <ul style="list-style-type: none"> L'environnement est trop humide. | <ul style="list-style-type: none"> Déplacer l'appareil dans un local moins humide. |

SI LE PROBLÈME N'EST PAS RÉSOLU, CONTACTER LE CENTRE D'ASSISTANCE, COMMUNIQUER LE TYPE D'ANOMALIE ET LES INFORMATIONS PRÉSENTES SUR LA PLAQUE D'IDENTIFICATION DE L'APPAREIL SITUÉE À L'INTÉRIEUR DU COMPARTIMENT RÉFRIGÉRATEUR :

- Le modèle de l'appareil.
- Le numéro de série.

GARANTIE

La garantie minimale est : 2 ans pour les pays de l'UE, 3 ans pour la Turquie, 1 an pour le Royaume-Uni, 1 an pour la Russie, 3 ans pour la Suède, 2 ans pour la Serbie, 5 ans pour la Norvège, 1 an pour le Maroc, 6 mois pour l'Algérie, pas de garantie légale requise pour la Tunisie.

DISPONIBILITÉ DES PIÈCES DE RECHANGE

Les thermostats, les capteurs de température, les cartes de circuit imprimé et les sources lumineuses sont disponibles pour une période minimale de sept ans à compter de la mise sur le marché de la dernière unité du modèle;

Les poignées de porte, gonds de porte, plateaux et bacs, sont disponibles pour une période minimale de sept ans, et les joints de porte sont disponibles pour une période minimale de 10 ans à compter de la mise sur le marché de la dernière unité du modèle;

Pour plus d'informations sur le produit, veuillez consulter <https://eprel.ec.europa.eu/> ou scannez le QR sur l'étiquette énergétique fournie avec l'appareil

Pour contacter l'assistance technique, visitez notre site Internet: <https://corporate.haier-europe.com/en/> . Dans la section «websites», choisissez la marque de votre produit et votre pays. Vous serez redirigé vers le site Web spécifique où vous pouvez trouver le numéro de téléphone et le formulaire pour contacter l'assistance technique.



| | |
|--|-----------|
| SICHERHEITSHINWEISE | 70 |
| INSTALLATION | 72 |
| FUNKTIONSWEISE | 73 |
| KONSERVIERUNG | 79 |
| TIEFKÜHLEN | 80 |
| ABTAUEN | 80 |
| WARTUNG UND REINIGUNG | 81 |
| ENERGIEEINSPARUNG | 81 |
| GERÄUSCHBILDUNG VERMEIDEN | 82 |
| TÜRANSCHLAG LINKS ODER RECHTS | 82 |
| AUSSERBETRIEBNAHME DES GERÄTS | 83 |
| FUNKTIONSSTÖRUNGEN UND ABHILFEN | 84 |

Wir danken Ihnen, dass Sie dieses Produkt gekauft haben.

Vor dem Gebrauch Ihres Kühlschranks lesen Sie bitte diese Bedienungsanleitung aufmerksam durch, um seine Leistungen auf das Beste nutzen zu können.

Bewahren Sie die gesamte Dokumentation für den späteren Gebrauch oder weitere Besitzer auf.

Dieses Produkt ist nur für den Gebrauch im Haushalt oder ähnliche Verwendungen bestimmt, wie z. B.:

- den Küchenbereich für das Personal in Geschäften, Büros oder anderen Arbeitsumgebungen.
- Betriebsgebäude, den Gebrauch durch Gäste in Hotels, Motels und anderen Wohnumgebungen
- in Bed and Breakfasts
- Catering-Dienste und ähnliche Verwendungen, die nicht dem Einzelhandel dienen.

Dieses Gerät ist ausschließlich zur Aufbewahrung von Lebensmitteln vorgesehen. Jeder andere Verwendungszweck ist als gefährlich zu betrachten. Der Hersteller haftet nicht für eventuelle Unterlassungen. Wir empfehlen außerdem, die Garantiebedingungen zur Kenntnis zu nehmen.

SICHERHEITSHINWEISE

Der Kühlschrank enthält ein Kältegas (R600a: Isobutan) und ein Schaumtreibmittel (Cyclopentane) zur Isolierung, die sehr umweltfreundlich, aber entflammbar sind. Bitte halten Sie die folgenden Regeln ein, um Gefahren vorzubeugen:

- Vor jedem Eingriff am Gerät den Netzstecker ziehen.
- Das Kühlsystem an der Rückseite und im Inneren des Geräts enthält ein Kältemittel. Achten Sie daher darauf, die Leitungen nicht zu beschädigen.
- Wenn Sie am Kühlsystem ein Leck feststellen, nicht die Netzsteckdose berühren und unbedingt offene Flammen vermeiden.

Das Fenster öffnen und den Raum gut lüften. Wenden Sie sich an den Kundenservice, um das Gerät reparieren zu lassen.

- Wenn sich an den Innenwänden eine Eisschicht bildet, diese nicht mit einem Messer oder sonstigen scharfen Gegenständen abkratzen. Scharfe Gegenstände können den Kühlkreislauf beschädigen, das austretende Kältemittel kann sich entzünden und reizt die Augen.
- Das Gerät nicht in Umgebungen mit feuchter, öliger oder staubiger Atmosphäre installieren sowie vor direkter Sonneneinstrahlung und Wasser schützen.
- Das Gerät nicht in der Nähe von Hitzequellen oder entflammaren Materialien installieren.
- Zum Anschluss keine Verlängerungskabel und Adapter verwenden.
- Das Netzkabel nicht stark spannen oder biegen und den Netzstecker nicht mit nassen Händen berühren.
- Den Netzstecker und/oder das Netzkabel nicht beschädigen - Stromschlag - und Brandgefahr!
- Den Netzstecker sauber halten. Starke Staubablagerungen erhöhen die Brandgefahr.
- Keine mechanischen oder sonstigen Hilfsmittel verwenden, um den Abtauvorgang zu beschleunigen.
- Auf keinen Fall offene Flammen oder elektrische Geräte wie Heizelemente oder Dampfstrahlreiniger sowie keine Kerzen, Öllampen oder Ähnliches verwenden, um den Abtauvorgang zu beschleunigen.
- In der Nähe des Kühlschranks keine brennbaren Sprays wie z.B. Farbsprays aufbewahren - Explosions- und Brandgefahr!
- Im Inneren des Kühlschranks keine elektrischen Geräte benutzen, es sei denn, sie sind vom Hersteller ausdrücklich zugelassen.

- Keine brennbaren und hoch flüchtigen Substanzen wie Äther, Benzin, Flüssiggas, Propan, Sprühdosen, Klebstoffe, reinen Alkohol usw. im Kühlschrank aufbewahren - Explosionsgefahr!
- Keine Medikamente oder Materialien für wissenschaftliche Forschungen aufbewahren. Material, dessen Aufbewahrung eine strenge Temperaturkontrolle erfordert, kann verderben oder unkontrollierte Reaktionen auslösen, die möglicherweise gefährlich sind.
- Die Lüftungsgitter am Gehäuse des Geräts und innerhalb der Einbauöffnung frei halten.
- Keine Gegenstände oder mit Wasser gefüllten Behälter auf das Gerät stellen.
- Nicht versuchen, den Kühlschrank selbst zu reparieren. Technische Eingriffe dürfen ausschließlich von qualifiziertem Servicepersonal ausgeführt werden. Dieses Gerät kann von Kindern ab 8 Jahren und darüber verwendet werden und Personen mit eingeschränkten physischen, sensorischen oder geistigen Fähigkeiten oder mangels Erfahrung wenn sie durch eine für die Sicherheit verantwortliche Person über die Betriebs- und Sicherheitsanweisung aufgeklärt wurden sind und diese befolgen. Kinder dürfen mit dem Gerät nicht spielen. Die Reinigung und Wartung darf nicht von Kindern vorgenommen werden. Wenn Sie den Thermostatkegel entgegen dem Uhrzeigersinn drehen, dann ertönt ein Signal und das Gerät wird ausgeschaltet. Dass die Steckdose für den Gerätestecker geeignet ist. Bitten Sie andernfalls einen zugelassenen Techniker darum, den Stecker zu ersetzen und verwenden Sie keine Verlängerungsschnüre und/oder Mehrfachsteckdosen.
- Nach der Installation des Geräts müssen das Stromkabel und die Steckdose leicht erreichbar sein.

Die inneren Teile des Gefrierschranks oder die tiefgefrorenen Lebensmittel nicht mit feuchten oder nassen Händen berühren, da dies zu Hautverletzungen führen kann.

Die Verwendung von offenem Feuer oder elektrischen Geräten wie Heizgeräten, Dampfreinigern, Kerzen, Petroleumlampen oder ähnlichem zum Beschleunigen des Abtauvorgangs unbedingt vermeiden. Keine Messer oder spitzen Gegenstände verwenden, um Frost oder Eis im Kühlschrank zu entfernen. Mit diesen Gegenständen kann der Kühlkreis beschädigt werden, dessen Leckagen Brände verursachen oder die Augen schädigen können.

Dieses Gerät enthält einen UV - Strahler. Schauen Sie nicht direkt in die Lichtquelle.

für freistehende Geräte: „Dieses Kühlgerät ist nicht für die Verwendung als Einbaugerät bestimmt.“;

Entsorgung von Altgeräten



Dieses Gerät ist entsprechend der europäischen Richtlinie 2012/19/EU als elektrisches / elektronisches Altgerät (WEEE) gekennzeichnet. Elektrische und elektronische Altgeräte enthalten vielfach noch wertvolle Materialien. Sie enthalten aber auch schädliche Stoffe, die für ihre Funktion und Sicherheit notwendig waren.

Altgeräte (WEEE) einer speziellen Verwertung zugeführt werden, damit die schädlichen Stoffe ordnungsgemäß entfernt und entsorgt werden bzw. wertvolle Rohstoffe der Wiederverwertung zugeführt werden können.

Sie können mit der Beachtung der folgenden simplen Hinweise einen wichtigen Beitrag dazu leisten, dass elektrische und elektronische Altgeräte (WEEE) der menschlichen Gesundheit und der Umwelt nicht schaden:

- Elektrische- und elektronische Altgeräte (WEEE) sollten keinesfalls wie Rest- oder Haushaltsmüll behandelt werden.
- Nutzen Sie stattdessen die an Ihrem Wohnort eingerichteten kommunalen oder gewerblichen Sammelstellen zur Rückgabe und Verwertung elektrischer und elektronischer Altgeräte (WEEE). Informieren Sie sich, ob ggf. in Ihrem Land bzw. Ihrer Region für große/sperrige elektrische und elektronische Altgeräte (WEEE) eine Abholung angeboten wird. Sorgen Sie in jedem Falle dafür, dass Ihr Altgerät bis zum Abtransport kindersicher aufbewahrt wird.

In einigen Ländern sind Händler unterbestimmten Voraussetzungen beim Geräteneukauf auch zur Rücknahme des Altgerätes verpflichtet, wenn das Altgerät dem neuen Fabrikat in der Funktion entspricht.

Konformität

Mit der Anbringung des **CE**-Zeichens am Gerät zeigen wir an, dass wir sämtliche für dieses Produkt geltenden und notwendigen europäischen Sicherheits-, Gesundheits- und Umweltstandards einhalten und hierfür haftbar sind.

INSTALLATION

HINWEISE:

- Das Gerät nicht an feuchten oder nassen Orten installieren, da die Isolierung beeinträchtigt werden und zu Verlusten führen könnte. Außerdem könnte sich an der Außenseite desselben Kondenswasser ansammeln.
- Das Gerät nicht in Aussenbereichen oder in der Nähe von Wärmequellen aufstellen, noch es direkter Sonneneinstrahlung aussetzen.

Das Gerät funktioniert innerhalb der angegebenen Umgebungstemperaturen korrekt:

-erweiterte gemäßigte Zone (SN): „Dieses Kühlgerät ist für die Verwendung bei Umgebungstemperaturen von 10 °C bis 32 °C bestimmt.“;

-gemäßigte Zone (N): „Dieses Kühlgerät ist für die Verwendung bei Umgebungstemperaturen von 16 °C bis 32 °C bestimmt.“;

-subtropische Zone (ST): „Dieses Kühlgerät ist für die Verwendung bei Umgebungstemperaturen von 16 °C bis 38 °C bestimmt.“;

-tropische Zone (T): „Dieses Kühlgerät ist für die Verwendung bei Umgebungstemperaturen von 16 °C bis 43 °C bestimmt.“;

(siehe Leistungsschild des Produkts)

- Keine mit Flüssigkeit gefüllten Behälter auf dem Gerät abstellen.

- Warten Sie mindestens 3 Stunden nach der endgültigen Positionierung ab, bevor Sie das Gerät in Betrieb nehmen.

1 Vergewissern sie sich, dass der Raum um den Kühlschrank herum für die Belüftung ausreicht. In der Abbildung (Abb. 1) wird der erforderliche Mindestraum für die Installation des Kühlschranks dargestellt. Wird ein größerer Abstand von der Wand eingehalten, verbraucht der Kühlschrank weniger Strom.

Der Einsatz des Kühlschranks auf geringerem Raum als dem in den Abbildungen unten angegebenen (Abb. 1) könnte eine nicht korrekte Funktionsweise, hohe Geräuschentwicklung und Defekte verursachen.

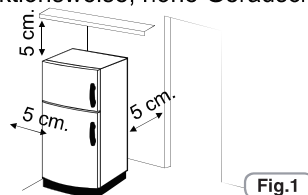

2 Wenn vorhanden, das Wandabstandsstück im hinteren Geräteteil in zentraler Position installieren. (Abb. 2)

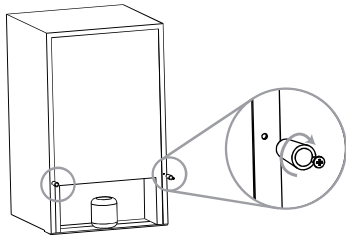

(Abb.2)

3 Die Füße einstellen, um die Stabilität des Geräts zu gewährleisten und Erschütterungen und Geräusentwicklung zu vermeiden (Abb. 3). Ist der vordere Teil höher als der rückwärtige Teil, kann die Tür leichter geschlossen werden.

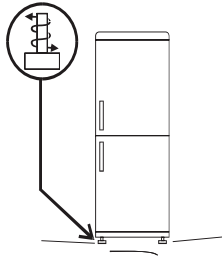

(Abb.3)

HINWEIS:

Ist Ihr Kühlschrank aus rostfreiem Stahl oder weist andere besondere Oberflächenbearbeitungen auf, kann er zum Schutz der Oberflächen mit einer abziehbaren Schutzfolie versehen sein.

Um diese Schutzfolie abzuziehen, keine scharfen Gegenstände verwenden, die die Oberfläche beschädigen könnten.

Elektrischer Anschluss

Das Gerät nach dem Transport senkrecht aufstellen und mindestens 2-3 Stunden abwarten, bevor es an das Stromnetz angeschlossen wird. Vor dem Einstecken des Steckers in die Steckdose, Folgendes sicherstellen:

- Dass die Steckdose geerdet ist und den gesetzlichen Vorschriften entspricht.
- Dass die Steckdose für die Höchstleistung des Geräts geeignet ist, die auf dem Kennschild des Kühlschranks angegeben ist.
- Dass die Versorgungsspannung innerhalb der auf dem Kennschild des Kühlschranks angegebenen Werte liegt.
- Dass die Steckdose für den Gerätestecker geeignet ist. Bitte Sie andernfalls einen zugelassenen Techniker darum, den Stecker zu ersetzen und verwenden Sie keine Verlängerungsschnüre und/oder Mehrfachsteckdosen.
- Nach der Installation des Geräts müssen das Stromkabel und die Steckdose leicht erreichbar sein.
- Das Kabel darf keine Biegungen oder Quetschungen aufweisen.
- Das Kabel muss regelmäßig kontrolliert und darf nur durch zugelassene Techniker ersetzt werden.
- Das Unternehmen haftet im Fall der Nichtbeachtung dieser Bestimmungen nicht.

Gerätestart

Das gesamte Verpackungsmaterial im Inneren des Geräts entfernen und mit Wasser und Bicarbonat oder Neutralseife waschen.

Nach der Installation zwei bis drei Stunden abwarten, damit der Kühl-/Gefrierschrank die Möglichkeit hat, sich auf normaler Betriebstemperatur zu stabilisieren, bevor frische oder tiefgefrorene Lebensmittel darin untergebracht werden.

Wird das Versorgungskabel abgezogen, mindestens fünf Minuten abwarten, bevor der Kühl-/Gefrierschrank wieder eingeschaltet wird. Nun ist das Gerät einsatzbereit.

FUNKTIONSWEISE

Ein-/Ausschalten
(Mit internem Drehknopf)

- Die Thermostatgruppe zur Steuerung des Geräts ist im Inneren des Kühlraums untergebracht (Abb. 4). Drehen Sie den Thermostatregler über die Position "0" hinaus. Das Licht ist eingeschaltet, wenn die

Kühlschranktür geöffnet ist. Wird der Regler auf "0" gestellt, wird das Gerät vollkommen ausgeschaltet.



Abb.4

Temperaturregelung (kein Display)

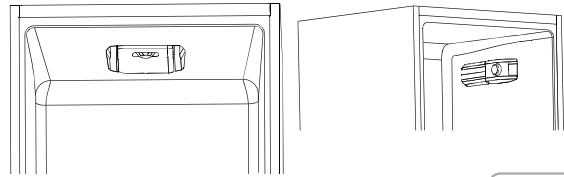

Abb.5

Die Temperaturregelung beider Abschnitte erfolgt durch Drehen des Thermostatreglers (Abb. 5).

Wählen Sie die gewünschte Position:

- Niedrigere Temperatur im Kühlschrank und im Gefriergerät durch Drehen in Richtung MAX•••
- Höhere Temperatur im Kühlschrank und im Gefriergerät durch Drehen in Richtung 0.

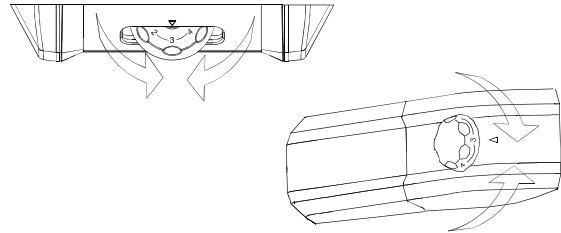
Kühlraum Umluftkühlung (falls vorhanden)

Der Ventilator ist werkseitig auf OFF eingestellt.

Um zu aktivieren, drücken Sie den Schalter (Abb. 6)

Um den Energieverbrauch zu optimieren, ist es empfehlenswert, dass Sie den Ventilator nur einschalten, wenn die Umgebungslufttemperatur 28/30 °C übersteigt.



Abb.6

Die LED-UVA Leuchten
(wenn vorhanden)

Die LED-UVA Leuchten aktivieren ein Titanium Filter der eine <<photokatalytische>> Reaktion erzeugt und Bakterien in der Luftzirkulation des Kühlschranks beseitigt. Diese Reaktion funktioniert, wenn die Kühlschranktür geschlossen ist, um zu verhindern dass die gereinigte Luft austritt. In Geräten mit Umluftkühlung (statische und frostfreie Geräte) ist dieses System im Umluftventilator (Sky-Fan) integriert und funktioniert jedes Mal, wenn der Kompressor in Betrieb ist. In Total No Frost Geräten ist es in der Sky-Box (Umluftventilator) eingebaut und funktioniert ebenfalls immer, wenn der Kompressor in Betrieb ist. Der Filter dient für einen dauerhaften Betrieb und muss daher nicht gewechselt werden."

Das antibakterielle System muss während der Prüfung des Energieverbrauchs ausgeschaltet werden.

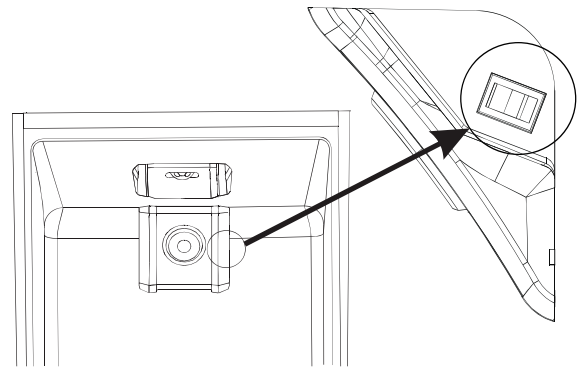

Abb.7

Ein-/Ausschalten (mit internem Bedienteil und NFC)

Bedienfeld

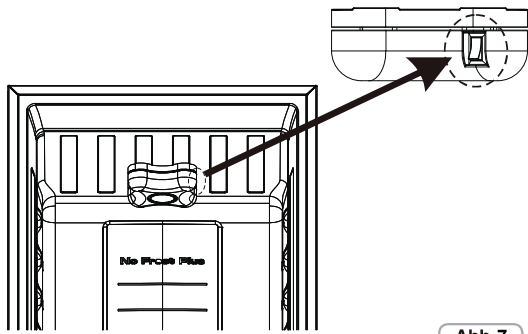

Abb.8

1. LED-Temperaturanzeige
2. Temperaturregler
3. Taste ON/OFF
4. Taste Smart Touch

Einschalten:

Den Netzstecker mit einer Steckdose verbinden. Wenn alle Temperaturanzeigen ausgeschaltet sind, die Taste ON/OFF (3) eine Sekunde gedrückt halten. Die Taste ON/OFF (3) loslassen. Das Einschalten des Geräts wird durch die Aktivierung einer Temperatureinstellung und ein akustisches Signal bestätigt.

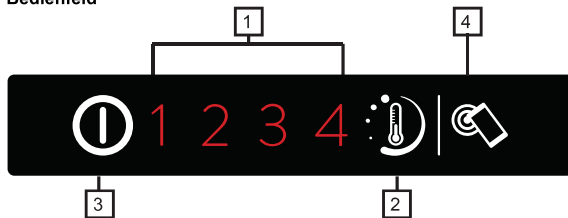
Ausschalten:

Die Taste ON/OFF (3) eine Sekunde gedrückt halten. Die Taste ON/OFF (3) loslassen, das Gerät schaltet sich aus. Dies wird durch das Ausschalten der LED-Temperaturanzeige und ein akustisches Signal bestätigt. Beim Neustart des Geräts nach einem Stromausfall wird es mit den zuletzt gespeicherten Einstellungen eingeschaltet.

Einstellen der Temperatur

Die Taste für die Temperatureinstellung drücken, bis die gewünschte Kühlstufe erreicht ist. Stufe 1 entspricht der höchsten und Stufe 4 der niedrigsten Temperatur. Für den Normalbetrieb wird die Einstellung einer Zwischenstufe (Stufe 2) empfohlen.

On/Off 1 2 3 4
Die Taste (2) kürzer als 2 s drücken, um die Temperatureinstellung zu ändern.

On/Off 1 2 3 4

Menü für erweiterte Einstellungen:

Über dieses Menü können innerhalb der Kühlstufen weitere Unterstufen ausgewählt werden.

On/Off 1 2 3 4
Die Taste (2) länger als 2 Sekunden drücken, anschließend blinkt die LED 2.

On/Off 1 2 3 4
Beim nächsten Drücken der Taste (2) für weniger als 2 Sekunden wird die Zwischenstufe eingestellt. Für die weiteren Kühlstufen analog vorgehen.

On/Off 1 2 3 4

On/Off 1 2 3 4

Wird die Taste (2) für 5 Sekunden nicht erneut gedrückt, werden die aktuellen Einstellungen gespeichert.

Die Kühlstufen in den erweiterten Einstellungen sind in der Reihenfolge von der wärmsten zur kältesten angeordnet, wie z.B. 2, 2/1, 2/2, 2/3, 2/4. Auf diese Weise können für jede Hauptkühlstufe 4 Unterstufen eingestellt werden.

Alarm Tür offen:

Bleibt die Tür für länger als 90 Sekunden offen, ertönt ein akustisches Signal. Um das Signal zu deaktivieren, die Tür schließen oder die Taste (2) drücken.

SMART TOUCH

Dieses Gerät ist mit der **Smart Touch**-Technologie ausgestattet, die es ermöglicht, über eine App mit Android-Smartphones zu interagieren, die ihrerseits mit der Funktion NFC (Near Field Communication) ausgestattet sind.

- Laden Sie die **Candy simply-Fi**-App auf Ihr Smartphone herunter.

Die **Candy simply-Fi**-App ist für Tablets und Smartphones mit Android- und iOS-Betriebssystemen verfügbar. Allerdings ist eine Interaktion mit dem Haushaltsgerät und die Nutzung der Vorteile der Smart Touch-Technologie nur über Android-Smartphones möglich, die entsprechend des folgenden Funktionsschemas mit der NFC-Technologie ausgestattet sind:

| Android-Smartphone mit NFC-Technologie | Interaktion mit Gerät und Inhalten |
|---|------------------------------------|
| Android-Smartphone ohne NFC-Technologie | Nur Inhalte |
| Android-Tablet | Nur Inhalte |
| Apple iPhone | Nur Inhalte |
| Apple iPad | Nur Inhalte |

FUNKTIONEN

Die wichtigsten Funktionen, die über die App zur Verfügung stehen, sind wie folgt:

- **Fine Temperature Level Setting** – Zum Einstellen der Temperatur auch in Zwischenschritten (0,5; 1; 1,5; 2; 2,5; 3; 3,5; 4; 4,5).
- **Smart Boost** – Zum Aktivieren der Schnellkühlfunktion für Kühlschrank und Gefrierfach.
- **Eco Mode** – Der gesamte Kühlschrank wird automatisch auf Stufe 2 (+5°, -18°) gestellt.
- **My Statistics** – Kühlstatistiken und Tipps für einen effizienteren Betrieb des Haushaltsgeräts.
- **Smart Care** – Direkte Verknüpfung zum Benutzerhandbuch und zur Online-Hilfe.

Alle Infos zu den Smart Touch-Funktionen erhalten Sie, indem Sie die App im DEMO-Mode durchgehen oder unter:
www.candysmarttouch.com

SO VERWENDEN SIE SMART TOUCH

ERSTE INBETRIEBNAHME - Registrierung des Haushaltsgeräts

- Öffnen Sie in Ihrem Android-Smartphone das Menü **Einstellungen** und aktivieren Sie im Menü für **WLAN und Netzwerke** die NFC-Funktion.

Der Vorgang der NFC-Aktivierung kann je nach Version des Android-Betriebssystems verschieden sein. Weitere Informationen finden Sie im Handbuch des Smartphones.

- Aktivieren Sie die **Smart Touch**-Schaltfläche, indem Sie die NFC-Antenne auf der Sky LED durch zwei Sekunden drücken aktivieren. Das **Smart Touch**-Symbol wird eingeschaltet.



- Öffnen Sie die App, erstellen Sie ein Benutzerprofil und registrieren Sie das Haushaltsgerät. Befolgen Sie dazu die Anweisungen auf dem Display des Telefons oder befolgen Sie den am Gerät befindlichen **Quick Guide**.

Weitere Informationen, Häufig gestellte Fragen und ein Video zur einfachen Registrierung finden Sie unter:

www.candysmarttouch.com/how-to

NÄCHSTER EINSATZ – Regelmäßiger Gebrauch

- Jedes Mal, wenn Sie das Haushaltsgerät über die App verwalten möchten, müssen Sie zuerst über die **Smart Touch**-Schaltfläche den **Smart Touch**-Modus aktivieren.
- Achten Sie darauf, dass Ihr Telefon entsperrt ist (nicht im Standby-Modus) und dass Sie die NFC-Funktion aktiviert haben. Befolgen Sie dann die oben erwähnten Schritte.
- Wenn Sie eine Funktion aktivieren möchten (z.B. **Smart Boost**), wählen Sie diese über die App aus.
- Befolgen Sie dazu die Anweisungen auf dem Display des Telefons, **HALTEN SIE ES AUF** das **Smart Touch**-Logo auf der Sky-LED, wenn die App Sie dazu auffordert.



Abb.9

HINWEIS:

Halten Sie das Smartphone so, dass die **NFC-Antenne** auf seiner Rückseite auf das **Smart Touch**-Logo auf dem Haushaltsgerät zeigt (siehe unten).

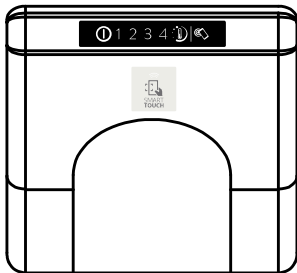
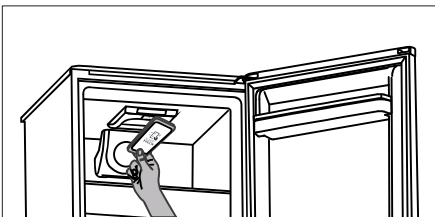

Wenn Sie nicht wissen, wo sich die **NFC-Antenne** befindet, bewegen Sie das Smartphone in einer **Kreisbewegung leicht über das Smart Touch-Logo**, bis die App die Verbindung bestätigt. Damit die Datenübertragung erfolgreich ist, **MUSS DAS SMARTPHONE UNBEDINGT WÄHREND DES GESAMTEN VORGANGS ÜBER DAS BEDIENFELD GEHALTEN WERDEN**; das Haushaltsgerät meldet dann den ordnungsgemäßen Ausgang des Vorgangs und informiert Sie, wenn Sie das Smartphone wieder wegnehmen können.

Dicke Handyhüllen oder metallische Aufkleber auf dem Smartphone können die Datenübertragung zwischen Haushaltsgerät und Handy beeinträchtigen oder verhindern. Entfernen Sie diese daher **nötigenfalls**.

Der Austausch einiger Bestandteile des Smartphone (z.B. Abdeckung, Akku usw.) durch Teile, die nicht original vom Hersteller stammen, kann dazu führen, dass die **NFC-Antenne** entfernt wird und die App nicht mehr verwendet werden kann.

Die Verwaltung und Bedienung des Geräts über die App ist nur aus der „**unmittelbaren Nähe**“ möglich, das heißt, eine **dezentrale Bedienung** (z.B. aus einem anderen Zimmer oder aus dem Garten) funktioniert nicht.

Ein-/Ausschalten

(mit internem Bedienteil für Kühlschrank und Knopf für Gefrierfach)

Bedienteil

1. Einstellskala:



Abb.10

2. EINSTELLTASTE C

Drücken Sie diese Taste, um die aktuelle Kühlschranktemperatur einzustellen und den Schnellgefriermodus zu wählen.

3. BETRIEBSANZEIGE

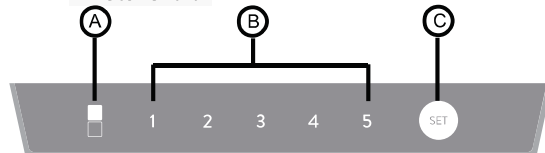
A. Schnellgefrieren: LEDs an: Schnellgefriermodus. Andernfalls: Schnellgefriermodus aus.

B. Temperatureinstellung für das Kühlfach. Die Zahl unter der LED gibt die eingestellte Temperatur an.

4. BETRIEBSZUSTAND

Nach dem Einschalten leuchten alle LEDs eine Sekunde lang, und das Gerät läuft mit der identischen Einstellung (Modus und Temperatur) wie beim letzten Betrieb. Beim erstmaligen Einschalten läuft das Gerät mit den Standardvorgaben.

5. Tiefkühlen

5.1. Aufrufen des Schnellgefriermodus.

Um Lebensmittel in kurzer Zeit tiefzukühlen, können Sie den Schnellgefriermodus benutzen.

Halten Sie die Taste C mindestens drei Sekunden lang gedrückt, um den Schnellgefriermodus zu aktivieren. Die linke LED leuchtet auf.

5.2. Schnellgefriermodus beenden

Der Schnellgefriermodus wird in folgenden Fällen ausgeschaltet:

- wenn Sie die Taste mindestens drei Sekunden lang gedrückt halten, um eine andere Einstellung zu wählen;
- wenn der Schnellgefriermodus länger als 50 Stunden eingeschaltet war.

5.3. Nach Beendigung des Schnellgefriermodus kehrt das Gerät wieder in den Betriebszustand zurück, in dem es sich zuvor befand. Die linke LED erlischt.

5.4. Im Schnellgefriermodus können Sie die Temperatureinstellung des Kühlfachs nicht mit der Taste C ändern. In diesem Fall blinkt die linke LED als Hinweis auf eine Fehlbedienung.

6. Temperaturregelung des Kühlfachs

Drücken Sie (nicht im Schnellgefriermodus) wiederholt die Taste C. Die Temperatureinstellung ändert sich daraufhin wie folgt: 2°C, 3°C, 4°C, 6°C, 8°C. Mit jeder Tastenbetätigung ändert sich die Temperatur um ein Grad; die Zahl unterhalb der LED gibt die jeweilige Temperatur an.

Nützliche Tipps:

Wählen Sie bitte anhand der Tabelle unten die geeignete Kühlschranktemperatur.

| Umgebungstemperatur | Empfohlene Temperatur |
|---------------------|-----------------------|
| Sommer (>32°C) | 4°C, 6°C, 8°C |
| Normal | 4°C |
| Winter (<13°C) | 2°C, 3°C, 4°C |

7. Speicherfunktion bei Stromausfall

Bei einem Stromausfall werden die jeweils aktuellen Einstellungen gespeichert. Wenn die Stromversorgung wiederhergestellt ist, nimmt das Gerät den Betrieb automatisch mit den zuvor gespeicherten Einstellungen wieder auf.

8. Verzögerungsschutzfunktion

Das Gerät hat eine Funktion, die den Start des Kompressors aus Vorsichtsgründen verzögert. Falls der Kompressor gestoppt wurde, kann er frühestens nach Ablauf von 5 Minuten wieder gestartet werden.

9. Störungsbeseitigungstipps

1. Falls der Temperatursensor des Kühlfachs einen Defekt hat, blinkt die LED unter der Ziffer „2“ kontinuierlich.
2. Falls der Abtausensor einen Defekt hat, blinkt die LED unter der Ziffer „3“ kontinuierlich.
3. Falls der Umgebungstemperatursensor einen Defekt hat, blinkt die unter der Ziffer „4“ kontinuierlich.
4. Falls die Kommunikation zwischen Benutzerschnittstelle und Hauptplatine gestört ist, blinken alle LEDs

10. Temperaturregelung des Gefrierfachs

1. Einstellknopf für die Gefrierfachtemperatur:

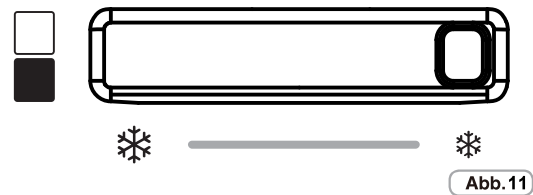

2. Gefrierfachtemperatur einstellen

Die Gefrierfachtemperatur lässt sich mit dem Einstellknopf ändern. Dadurch wird die Luftverteilung zwischen Kühlschrank und Gefrierfach verändert.

3. Anpassen der Gefrierfachtemperatur

- a. Die Gefrierfachtemperatur kann mit dem Knopf eingestellt werden; sie steigt stufenweise, indem der Knopf von links nach rechts bewegt wird.
- b. Wenn sich der Knopf ganz rechts befindet, steigt der Luftstrom vom Gefrierfach zum Kühlschrank auf den Maximalwert und die Temperatur im Gefrierfach steigt. Diese Betriebsart sollte nur verwendet werden, wenn das Gefrierfach leer oder wenig gefüllt ist.
- c. Wenn sich der Knopf ganz links befindet, sinkt der Luftstrom vom Gefrierfach zum Kühlschrank auf den Minimalwert und die Temperatur im Gefrierfach sinkt. Diese Betriebsart sollte nur verwendet werden, wenn das Gefrierfach vollständig gefüllt ist. Diese Betriebsdauer sollte nicht mehr als acht Stunden betragen.
- d. Unter normalen Bedingungen sollte sich der Temperaturkopf in der Mittelstellung befinden. Der Temperaturbereich kann jedoch jederzeit an die jeweilige Befüllsituation angepasst werden.

Dieses Modell hat keine Einstellung auf dem Bedienteil, mit der sich das Gerät ein- oder ausschalten lässt. Die einzige Möglichkeit, das Gerät ein- oder auszuschalten, besteht darin, das Netzkabel anzuschließen bzw. abzutrennen.

Ein-/Ausschalten

Gerät im Standby: Zum Ausschalten der TOTAL NO FROST-Geräte über die MODE-Taste die Gefrierschrankfunktion auswählen und unter Verwendung der Pfeile 7-8 das Symbol - anzeigen. Für alle anderen Geräte über die MODE-Taste die Kühlschrankfunktion auswählen und unter Verwendung der Pfeile 7-8 das Symbol - anzeigen.

ACHTUNG:

Das Gerät bleibt bis zum Abziehen des Versorgungskabels mit Strom versorgt



Abb.12

Temperaturregelung (Mit digitaler externer Benutzeroberfläche)

Die voreingestellten Werte sind: +5 (Bereich +1÷+7) für den Kühlschrank und -18 (Bereich -16÷-22) für den Gefrierschrank.

Nach dem Ausschalten oder einer längeren Unterbrechung der Stromversorgung wird das Gerät mit den zuvor eingegebenen Temperaturen eingeschaltet.

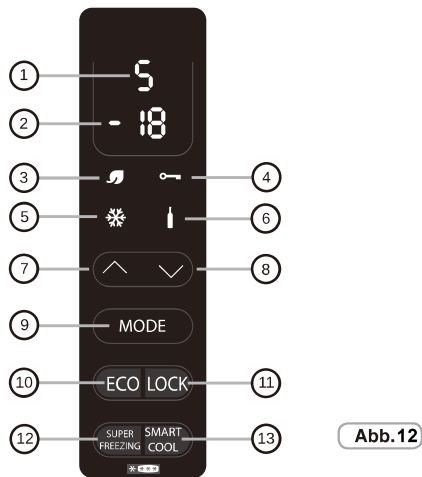
• MODE-FUNKTION (9)

Durch Betätigen der Taste Mode hat man die Möglichkeit, die Temperaturen des Kühl- und Gefrierschranks zu regeln.

Kühlschrank

Durch einmaliges Betätigen der Taste Mode wird die Kühlschranktemperatur geregelt.

Die gewünschte Position kann durch Betätigen der Pfeile 7-8 eingegeben werden.

Position 1 kälteste Einstellung, Position 7 am wenigsten kalte Einstellung. Wenn es sich bei dem Gerät um ein Total No Frost handelt, wird nach dem Wert 1 H eingeblendet (Holiday).

Gefrierschrank

Durch zweimaliges Betätigen der Taste Mode wird die gewünschte Position des Gefrierschranks eingestellt: -16 weniger kalt, -22 am kältesten. Wählen Sie den gewünschten Wert, warten Sie drei Sekunden lang und die Temperatur wird eingestellt.

• ECO-FUNKTION (10) / (3)

Durch Aktivieren dieser Funktion optimiert das Gerät die Energieleistung durch automatische Einstellung der Idealtemperatur, um die Konservierung der Lebensmittel bei einem niedrigeren Energieverbrauch zu garantieren. Um die Eco-Funktion auszuschalten, erneut die Taste betätigen.

• LOCK-FUNKTION (11) / (4)

Durch Betätigen der Lock-Taste wird die Tastensperre aktiviert (jeder andere Befehl wird ignoriert). Um diese zu deaktivieren, erneut die Lock-Taste betätigen.

• SUPER FREEZING-FUNKTION (12) / (5)

Um eine große Menge an Lebensmitteln einzufrieren, wird empfohlen, die Super Freezing-Funktion zu aktivieren. Um die Funktion zu aktivieren, die Super Freezing-Taste betätigen. Diese Funktion wird (je nach Modell) 26-34 Stunden lang aktiviert. Die Funktion wird automatisch deaktiviert, bzw. durch erneutes Betätigen der Super Freezing-Taste.

• SMART COOL-/ICED DRINK-FUNKTION (13) / (6)

Um Getränke schnell zu kühlen, die Flasche in das Gefrierfach geben und die Funktion über die Taste Smart cool-/iced drink aktivieren. Es beginnt ein Countdown von 30 Minuten, an dessen Ende ein 15" langes akustisches Signal ertönt und anzeigt, dass die Flasche die ideale Kühlung erreicht hat. Die Funktion kann deaktiviert werden, indem erneut die Taste betätigt wird.

• HOLIDAY-FUNKTION (NUR AUF TOTAL NO FROST-GERÄTEN)

Im Fall längerer Abwesenheiten kann die Holiday-Funktion eingesetzt werden.

Diese Funktion gestattet es, den Kühlschrankabschnitt zu deaktivieren, während der Gefrierschrankabschnitt in Betrieb bleibt. Vergewissern Sie sich, alle Lebensmittel aus dem Kühlschrankabschnitt entfernt zu haben, bevor Sie diese Funktion einsetzen. Hinsichtlich der Aktivierung siehe Mode-Funktion des Kühlschranks. Um diese Funktion zu deaktivieren, die Kühlschranktemperatur neu eingeben.

• KÜHLSCHRANKTÜRALARME

Bleibt die Tür länger als eine Minute geöffnet, sendet das Gerät ein akustisches Signal aus. Die MODE-Taste betätigen, wenn dieses unterdrückt werden soll.

Temperaturregelung (Mit digitaler externer Benutzeroberfläche)

Gerät im Standby: Zum Ausschalten der TOTAL NO FROST-Geräte über die MODE-Taste die Gefrierschrankfunktion auswählen und unter Verwendung der Pfeile 7-8 das Symbol - anzeigen. Für alle anderen Geräte über die MODE-Taste die Kühlschrankfunktion auswählen und unter Verwendung der Pfeile 7-8 das Symbol - anzeigen.

ACHTUNG:

Das Gerät bleibt bis zum Abziehen des Versorgungskabels mit Strom versorgt

Wi-Fi Nutzung: Um versehentliche Aktivierungen zu verhindern, ist es nicht möglich, den Stand-by-Modus aus der Ferne über die APP einzustellen, da dies zu einer Verschlechterung der Lebensmittel führen kann. Sie können jedoch diese Funktion über die APP deaktivieren (Drücken der "Wake-Up" -Taste) und den Kühlschrank die Möglichkeit einräumen die ECO-Temperatur innerhalb von 24 Stunden vor Ihrer Heimreise einzustellen.



Abb.13

Regolazione temperatura (mit displays)

Die voreingestellten Werte sind: +5 (Bereich +1÷+7) für den Kühlschrank und -18 (Bereich -16÷-22) für den Gefrierschrank.

Nach dem Ausschalten oder einer längeren Unterbrechung der Stromversorgung wird das Gerät mit den zuvor eingegebenen Temperaturen eingeschaltet.

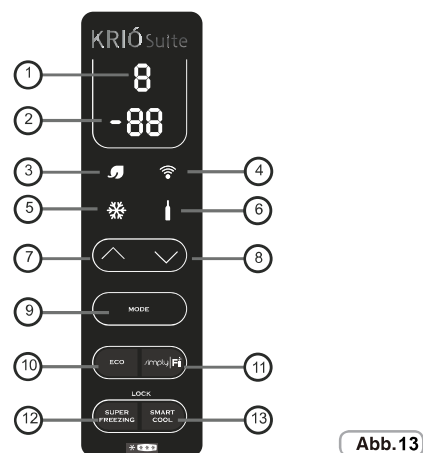
• MODE-FUNKTION (9)

Durch Betätigen der Taste Mode hat man die Möglichkeit, die Temperaturen des Kühl- und Gefrierschranks zu regeln.

Kühlschrank

Durch einmaliges Betätigen der Taste Mode wird die Kühlschranktemperatur geregelt.

Die gewünschte Position kann durch Betätigen der Pfeile 7-8 eingegeben werden.

Position 1 kälteste Einstellung, Position 7 am wenigsten kalte Einstellung. Wenn es sich bei dem Gerät um ein Total No Frost handelt, wird nach dem Wert 1 H eingeblendet (Holiday).

Gefrierschrank

Durch zweimaliges Betätigen der Taste Mode wird die gewünschte Position des Gefrierschranks eingestellt: -16 weniger kalt, -22 am kältesten. Wählen Sie den gewünschten Wert, warten Sie drei Sekunden lang und die Temperatur wird eingestellt.

• ECO-FUNKTION (10) / (3)

Durch Aktivieren dieser Funktion optimiert das Gerät die Energieleistung durch automatische Einstellung der Idealtemperatur, um die Konservierung der Lebensmittel bei einem niedrigeren Energieverbrauch zu garantieren. Um die Eco-Funktion auszuschalten, erneut die Taste betätigen.

Wi-Fi Nutzung: Sie können diese Funktion aus der Ferne durch Drücken der Taste "Eco-Mode" auf der APP aktivieren/deaktivieren.

• FUNKTION WIFI ¹¹ / ⁴

Um das Produkt im Wi-Fi-Modus zu verwenden, schalten Sie das Gerät ein und warten Sie bis der Countdown von t9...bis...t1 abgelaufen ist. Danach drücken Sie die „Simply-fi“ Taste bis das Wi-Fi Symbol angezeigt wird und es für 3 Sekunden lang aufblinkt und 1 Sekunde lang erlischt. Wenn die WLAN-Verbindung mit dem Gerät innerhalb von 5 Minuten nicht abgeschlossen ist, schaltet die Wi-Fi Funktion automatisch aus. Es ist notwendig die Simply-Fi Taste nochmals zu drücken bis das Symbol aufleuchtet. Die Symbol-Leuchte blinkt in einem Zyklus von 1 Sekunde auf und 1 Sekunde aus. Sobald man mit dem Router verbunden ist bleibt das WI-FI Symbol die ganze Zeit eingeschaltet. Wenn keine Verbindung mit dem Router vorliegt blinkt das WI-FI Symbol für 1 Sekunde auf und erlischt für 1 Sekunde.

Reset

Sollte keine WLAN-Verbindung mit dem Gerät vorliegen oder ein Austausch des Routers bzw. ein Eingriff des Kundendienstes erfolgen, ist es hilfreich das Gerät zurückzusetzen. Die Reset-Funktion startet den Wi-Fi Verbindungsprozess erneut.

Um die WLAN-Verbindung zurückzusetzen halten Sie die Taste « » für 5 Sekunden bis das Display das Symbol "rr" anzeigt. Das Wi-Fi Symbol blinkt für 1 Sekunde an und erlischt für 1 Sekunde um anzuzeigen, dass die WLAN-Verbindung zurückgesetzt ist. Sobald die Verbindung zurückgesetzt ist und die WLAN-Verbindung mit dem Gerät innerhalb von 5 Minuten nicht erfolgt ist, schaltet sich die Wi-Fi Funktion automatisch aus. Es ist notwendig die Simply-Fi Taste nochmals zu drücken bis das Symbol aufleuchtet. Die Symbol-Leuchte blinkt in einem Zyklus von 1 Sekunde auf und 1 Sekunde aus. Einstellungen die im Display zur Verfügung stehen, können über die Web-App verändert werden und umgekehrt. Das Gerät speichert die letzten Änderungen die eingestellt wurden.

• SUPER FREEZING-FUNKTION ¹² / ⁵

Um eine große Menge an Lebensmitteln einzufrieren, wird empfohlen, die Super Freezing-Funktion zu aktivieren. Um die Funktion zu aktivieren, die Super Freezing-Taste betätigen. Diese Funktion wird (je nach Modell) 26-34 Stunden lang aktiviert. Die Funktion wird automatisch deaktiviert, bzw. durch erneutes Betätigen der Super Freezing-Taste.

Wi-Fi Nutzung: Sie können diese Funktion aus der Ferne durch Drücken der Taste "Super Freezing" auf der APP aktivieren/deaktivieren.

• SMART COOL-/ICED DRINK-FUNKTION ¹³ / ⁶

Um Getränke schnell zu kühlen, die Flasche in das Gefrierfach geben und die Funktion über die Taste Smart cool/iced drink aktivieren. Es beginnt ein Countdown von 30 Minuten, an dessen Ende ein 15" langes akustisches Signal ertönt und anzeigt, dass die Flasche die ideale Kühlung erreicht hat. Die Funktion kann deaktiviert werden, indem erneut die Taste betätigt wird.

Wi-Fi Nutzung: Sie können diese Funktion aus der Ferne durch Drücken der Taste "Smart Cool" auf der APP aktivieren/deaktivieren. Eine Push-Benachrichtigung informiert Sie, wenn das Getränk fertig gekühlt ist.

• HOLIDAY-FUNKTION (NUR AUF TOTAL NO FROST-GERÄTEN)

Im Fall längerer Abwesenheiten kann die Holiday-Funktion eingesetzt werden.

Diese Funktion gestattet es, den Kühlschrankabschnitt zu deaktivieren, während der Gefrierschrankabschnitt in Betrieb bleibt. Vergewissern Sie sich, alle Lebensmittel aus dem Kühlschrankabschnitt entfernt zu haben, bevor Sie diese Funktion einsetzen. Hinsichtlich der Aktivierung siehe Mode-Funktion des Kühlschranks. Um diese Funktion zu deaktivieren, die Kühlschranktemperatur neu eingeben.

Wi-Fi Nutzung: Um versehentliche Aktivierungen zu verhindern, ist es nicht möglich, die Holiday Funktion per Fernzugriff über die APP zu steuern, da dies zu einer Verschlechterung der Lebensmittel führen kann. Sie können jedoch diese Funktion über die APP deaktivieren (Drücken der "Fresh Back" -Taste) und den Kühlschrank die Möglichkeit einräumen die ECO-Temperatur innerhalb von 24 Stunden vor Ihrer Heimreise einzustellen."

• Funktion - Tastensperre

Drücken Sie die Tasten 12 und 13 zur gleichen Zeit dann wird die Sperrfunktion aktiviert (jede andere Funktion wird ignoriert). Um die Sperrfunktion zu deaktivieren, drücken Sie die Tasten 12 und 13 nochmals gleichzeitig. Nachdem Sie die Tastensperre aktiviert haben,

wird bei jeder Betätigung einer Taste am Display LO angezeigt.

Wi-Fi Nutzung: Sie können diese Funktion aus der Ferne durch Drücken der Taste "Display Lock" auf der APP aktivieren / deaktivieren.

• KÜHLSCHRANKTÜRALARME

Bleibt die Tür länger als eine Minute geöffnet, sendet das Gerät ein akustisches Signal aus. Die MODE-Taste betätigen, wenn dieses unterdrückt werden soll.

Wi-Fi Nutzung: Eine Push-Benachrichtigung informiert Sie über den Alarm auf Ihrer App.

• Modem Einstellung

Bitte überprüfen Sie die Modem-Einstellung wie genau unten angezeigt (siehe hierzu die Bedienungsanleitung), sonst kann es zu einem

| Parameter | Specifications |
|----------------------------------|--|
| Frequency | 2,402 ~ 2,480 MHz |
| Modulation | 802.11b compatibility: DSSS (CCK-11, CCK-5.5, DQPSK-2 and DBPSK-1) 802.11g: OFDM (default) |
| Channel intervals | 5 MHz |
| Channels | 1-14 |
| Transmission rate (over the air) | 1-11 Mbps for 802.11b 6-54 Mbps for 802.11g |
| Receive sensitivity | -83 dBm typical |
| Output level (Class1) | 0 to +12 dBm (software configurable) |



CANDY SIMPLY-FI:
Weitere Informationen zum ANSCHLUSS und zur optimalen NUTZUNG Ihres Candy simplyFi-Gerätes finden Sie unter <http://www.candysimplyfi.com> oder auf der speziell hierfür eingerichteten simplyFi-Serviceinternetseite <http://simplyfiservice.candy-hoover.com>

Regolazione temperatura

(Mit externer LED-Bedienoberfläche)

Verwendung des Bedienfelds



Abb.14

1.1 TASTENBETRIEB

A. Temperaturregelung des Kühlfachs

B. Temperaturregelung des Gefrierfachs

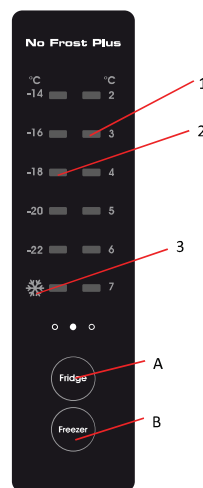
1.2 LED-ANZEIGE

1. Temperatur des Kühlfachs
2. Temperatur des Gefrierfachs
3. Modus „Super Freeze“ (Super-Gefriermodus)

2.0 BETRIEBSZUSTAND

a. Nach dem Einschalten ist das Bedienfeld für 3 Sekunden vollständig erleuchtet und das Gerät läuft mit der identischen Einstellung (Modus und Temperatur) wie beim letztmaligen Betrieb. Das System wird 25 Sekunden nach letztmaligem Tastendruck automatisch verriegelt. Nach der Verriegelung wird die Beleuchtung des Tastenfelds 30 Sekunden nach letztmaligem Tastendruck ausgeschaltet.

b. Beide voreingestellten Temperaturen von Kühl- und Gefrierfach werden auf der Anzeige dargestellt.

2.1 ANZEIGE

- 2.1.1 Das Bedienfeld erleuchtet für 2 Minuten, sobald die Tür des Kühl- oder Gefrierfachs geöffnet wird. (es wird jeweils nur ein Türsignal erfasst)
- 2.1.2 Das Bedienfeld wird durch Druck einer beliebigen Taste erleuchtet und erlischt 2 Minuten nach dem letztmaligen Tastendruck.
- 2.1.3 Anzeige während des normalen Betriebs
Temperaturanzeige des Kühlfachs: Zeigt die aktuell eingestellte Temperatur an.
Temperaturanzeige des Gefrierfachs: Zeigt die aktuell eingestellte Temperatur an.

3.0 DARSTELLUNG DER TASTEN

3.1 Temperaturregelung des Kühlfachs

Nach dem Druck der Taste „Fridge“ (Kühlschrank) für den Einstellungsmodus der Kühlschranktemperatur blinkt die eingestellte Temperatur des Kühlfachs. Durch mehrmaliges Betätigen der Taste „Fridge“ lässt sich die Temperatur in einem Zyklus von „2 °C, 3 °C, 4 °C, 5 °C, 6 °C, 7 °C“ einstellen, wobei die ausgewählte Temperatur nach 5-sekündigem Blinken als eingestellt gilt.

3.2 Temperaturregelung des Gefrierfachs

Nach dem Druck der Taste „Freezer“ (Gefrierschrank) für den Einstellungsmodus der Gefrierschranktemperatur blinkt die eingestellte Temperatur des Gefrierfachs. Durch mehrmaliges Betätigen der Taste „Freezer“ lässt sich die Temperatur in einem Zyklus von „-14 °C, -16 °C, -18 °C, -20 °C, -22 °C, Super Freezing (Schneeflocken-Symbol)“ einstellen, wobei die ausgewählte Temperatur nach 5-sekündigem Blinken als eingestellt gilt.

3.3 Super Freezing

Wie in Abschnitt 3.2 beschrieben, wird der Modus „Super Freezing“ nach der Auswahl von „Super Freezing“ und 5-sekündigem Blinken aktiviert.

Nach der Auswahl des Modus „Super Freezing“

- beendet das Gerät bei ausgewähltem Abtauvorgang diesen Zyklus zuerst, bevor der Modus „Super Freeze“ aktiviert wird.
- Sollte der Zeitraum zwischen dem letztmaligen Abtauvorgang und der Auswahl von „Super Freeze“ länger als 12 Stunden betragen, beginnt das Gerät unmittelbar den Abtauvorgang, bevor es den Modus „Super Freeze“ aktiviert; andernfalls wird das Gerät sofort in den Modus „Super Freeze“ versetzt.

Während des Modus „Super Freeze“:

- wird die Temperatur des Gefrierfachs auf -25 °C eingestellt und das Gerät läuft mit den Steuerungsregeln des Gefrierfachs;
- wird das Kühl- oder Gefrierfach dessen Steuerungsregeln zur Temperaturregelung einhalten;
- wird dessen Temperatureinstellung im Falle einer Unterbrechung der Stromversorgung beibehalten und die „Super Freezing“-Zeit zurückgesetzt;
- wird kein Abtauvorgang gestartet.

- Der Modus „Super Freezing“ wird verlassen:
- wenn die Taste „Freezer“ zur Auswahl einer anderen Einstellung betätigt wird;
- wenn die Betriebszeit im Modus „Super Freezing“ mehr als 26 Stunden beträgt.

Nach dem Verlassen des Modus „Super Freezing“:

- führt das Gerät den Abtauvorgang aus, wenn der Modus „Super Freeze“ für mehr als 2 Stunden betrieben wurde;
- wird das Gerät mit der identischen Einstellung vor der Auswahl des Modus „Super Freeze“ betrieben.

KONSERVIERUNG

- Um das Aroma, den Nährwert und die Frische der Lebensmittel einwandfrei zu erhalten, empfehlen wir, diese im Kühlschrank zu positionieren wie in Abb. 8 unten dargestellt. Wickeln Sie die Speisen in Aluminium- oder Plastikfolien oder legen Sie sie in zweckmäßige Behälter mit Deckel, um den Kontakt miteinander zu vermeiden.

Kühlschrankbereich

Obst / Gemüse

- Um die Flüssigkeitsverluste von Obst und Gemüse zu verringern, müssen diese in Kunststoff gehüllt werden wie z. B. Folien oder Beute und dann im Obst-/Gemüsebereich untergebracht werden. Auf diese Weise wird ein schnelles Verderben vermieden.

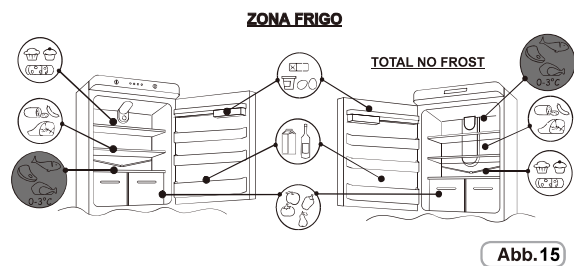

Die energiesparendste Konfiguration erfordert den Einsatz von Schubladen, Lebensmittelboxen und Regalböden im Produkt, siehe die obigen Bilder.

Kühlabschnitt - Chil

(nicht auf allen Modellen)

Der im Anschluss beschriebene Bereich wird für Fleisch, Fisch, Geflügel, etc. empfohlen. Kein Obst oder Gemüse darin aufbewahren, dass darin gefrieren kann.



Temperaturanzeige im kältesten Bereich

(nicht auf allen Modellen)

Einige Modelle sind mit einer Temperaturanzeige im kältesten Bereich des Kühlschrankfachs ausgestattet, um die Kontrolle der Durchschnittstemperatur zu gestatten.

Dieses Symbol zeigt den kältesten Bereich des Kühlschranks an. (Abb.17)



Abb.17

Kontrollieren, ob auf der Temperaturanzeige die Aufschrift OK gut lesbar ist. (Abb.18)

Erscheint diese Schrift nicht, bedeutet dies, dass die Temperatur zu hoch ist:

die Temperatur auf eine kältere Position stellen und ca. 10 Stunden abwarten. Dann erneut die Anzeige kontrollieren: wenn erforderlich eine erneute Einstellung vornehmen.

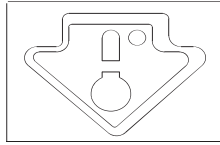

Abb.18

HINWEIS:

Werden große Mengen an Lebensmitteln aufbewahrt oder die Kühlschranktür wurde häufig geöffnet, ist es normal, dass die Anzeige nicht OK anzeigt. Mindestens 10 Stunden abwarten, bevor der Regler auf eine höhere Position gestellt wird.

Positionieren Sie verschiedene Lebensmittel in verschiedenen Fächern gemäß der folgenden Tabelle

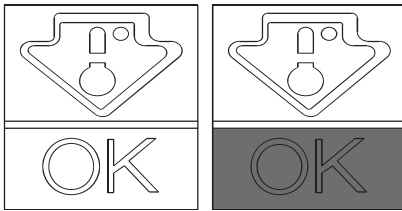
| Kühlschrankfach | Art von Essen |
|-------------------------------------|---|
| Tür oder Balkon des Kühlfachs | <ul style="list-style-type: none"> •Lebensmittel mit natürlichen Konservierungsstoffen wie Marmeladen, Säften, Getränken und Gewürzen. •Lagern Sie keine verderblichen Lebensmittel |
| Crisper Schubladen (Salatschublade) | <ul style="list-style-type: none"> •Obst, Kräuter und Gemüse sollten separat in den Crisperbehälter gegeben werden •Lagern Sie Bananen, Zwiebeln, Kartoffeln und Knoblauch nicht im Kühlschrank |
| Kühlschrankregal - Mitte | <ul style="list-style-type: none"> •Milchprodukte, Eier |
| Kühlschrankregal - oben | <ul style="list-style-type: none"> •Lebensmittel, die nicht gekocht werden müssen, wie verzehrfertige Lebensmittel, Wurstwaren und Essensreste. |
| Gefrierschublade (n) / Tablett | <ul style="list-style-type: none"> •Lebensmittel zur Langzeitlagerung •Untere Schublade für rohes Fleisch, Geflügel und Fisch •Mittlere Schublade für gefrorenes Gemüse, Pommes •Oberes Tablett für Eis, gefrorenes Obst und gefrorene Backwaren. |

Gefrierschrankbereich

Die Konservierung der tiefgefrorenen Lebensmittel beträgt in den Aufbewahrungsfächern ca. einen Monat. * *

Hinsichtlich der Fächer beachten Sie bitte die untenstehende Tabelle. * ** *

Das Tiefkühlen erfolgt nur in den Aufbewahrungsfächern * ** *

| | |
|----------------|--|
| 2 - 3 MONATE | |
| 4 - 6 MONATE | |
| 6 - 8 MONATE | |
| 10 - 12 MONATE | |

Praktische Tipps

Die Lebensmittel gleichmäßig auf den Ablagen anordnen, um zu gestatten, dass die Luft korrekt zirkulieren und diese kühlen kann.

• Den Kontakt der Lebensmittel mit der Rückwand des Kühlschranks vermeiden.

• Keine warmen Lebensmittel unterbringen, da diese zum Verderb der bereits vorhandenen führen und den Energieverbrauch erhöhen können.

• Vor dem Unterbringen der Lebensmittel die Verpackungen entfernen.

• Kein Geschirr oder andere Behälter in den Kühlschrank stellen, wenn diese nicht zuvor gewaschen wurden.

• Die Eintrittsöffnungen der Kaltluft nicht durch Lebensmittel verdecken.

• Die Glasablage des Gemüsefachs nicht abdecken, um die korrekte Luftzirkulation zu gestatten.

• Keine Flaschen im Gefrierfach aufbewahren, da diese nach dem Gefrieren platzen können.

• Bei längerem Stromausfall die Türen geschlossen halten, damit die Lebensmittel so lange wie möglich kalt bleiben.

• Die Installation des Geräts an einem feuchten und warmen Ort bei häufigem Öffnen der Türen und Aufbewahrung einer großen Menge von Gemüse kann zur Bildung von Kondenswasser führen und

die Leistungen des Geräts beeinflussen.

• Um einen höheren Energieverbrauch zu vermeiden, wird von häufigem oder längerem Öffnen der Türen abgeraten.

• Es wird empfohlen, die Temperatur im Kühlschrankfach auf 4 °C und, wenn möglich, im Gefrierfach auf -18 °C einzustellen.

• Bei den meisten Arten von Lebensmitteln wird die längste Lagerzeit im Kühlschrankfach bei kälteren Temperaturen erreicht. Da bestimmte Produkte (wie frisches Obst und Gemüse) bei kälteren Temperaturen Schaden nehmen können, sollten sie möglichst im Gemüsefach (sofern vorhanden) aufbewahrt werden. Andernfalls sollte eine durchschnittliche Thermostateinstellung beibehalten werden.

• Bei Tiefkühlkost ist auf die auf der Lebensmittelverpackung angegebene Aufbewahrungszeit zu achten. Diese

Aufbewahrungszeit wird erreicht, wenn bei den Einstellungen die Referenztemperaturen für das Fach beachtet werden (1 Stern: -6 °C, 2 Sterne: -12 °C, 3 Sterne: -18 °C).

TIEFKÜHLEN

• Die Lebensmittel müssen frisch sein.

• Frieren Sie jeweils kleine Lebensmittelmengen ein, um diese schnell tiefzukühlen. Nie die auf dem Leistungsschild angegebenen maximalen Mengen überschreiten.

• Während des Tiefkühlens die Gefrierschranktüren nicht öffnen.

• Die Lebensmittel müssen versiegelt, d. h., hermetisch geschlossen sein.

• Tiefzukühlende Lebensmittel von bereits tiefgekühlten trennen.

• Die Beutel oder Behälter etikettieren, um den Überblick über die tiefgekühlten Lebensmittel zu behalten.

• Die Lebensmittel nach dem Auftauen nicht wieder einfrieren und innerhalb kurzer Zeit verbrauchen.

HINWEIS:

• GERÄTE OHNE DISPLAY

Normalerweise ist es nicht erforderlich, den Thermostatregler zu betätigen. Nur wenn eine übermäßige Kühlung der im Kühlfach enthaltenen Produkte festgestellt wird, wird empfohlen, den Thermostatregler etwas gegen 0 zu drehen. (Abb.19)

Nach dem Einfrieren den Regler wieder in die übliche Position bringen.



Abb.19

Geräte mit Display

Siehe **Ein-/Ausschalten des Displays**.

Für Geräte mit einem NO FROST-Gefrierfach die Funktion SUPER FREEZING acht Stunden vor dem Verstauen der Lebensmittel aktivieren.

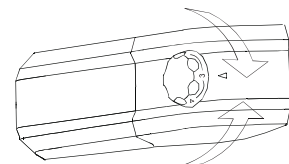
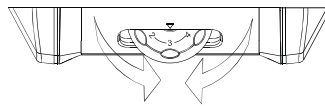
Bei den anderen Geräten die Funktion SUPER FREEZING im Moment des Verstauens der Lebensmittel aktivieren.

ABTAUEN

Abtauen des Kühlschranksbereichs

Es ist nicht notwendig, die Wassertropfen an der Rückwand abzutrocknen oder den Frost zu entfernen (je nach Funktionsweise). Während des normalen Betriebs taut der Kühlschrank automatisch ab.

Das Wasser wird mittels der Ablassöffnung zur Rückseite geleitet und die Wärme des Kompressors lässt es verdunsten.

- Die Ablassleitung des Wassers (Abb.20) im Kühlschrankbereich sauber halten, um Wasser darin zu vermeiden.



Abb.20

GEFRIERSCHRANKBEREICHS

(statische Geräte ohne NO-FROST-Technologie)

Überschreitet die Frostschicht im Gefrierschrank 3 mm ist es empfehlenswert, diese abzutauen, da dies den Energieverbrauch erhöht.

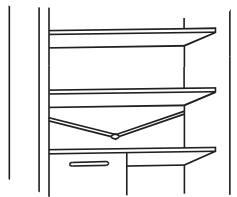
- 1) Den Regler in die Position "0" drehen. (Abb.21)



Abb.21

- 2) Das Versorgungskabel ausstecken.
- 3) Die tiefgekühlten Lebensmittel herausnehmen und vorübergehend an einem kühlen Ort unterbringen.
- 4) Die Tür des Gefrierschranks offen lassen, um das Abtauen zu beschleunigen.
- 5) Das Wasser auf dem Boden des Geräts aufnehmen.
- 6) Den Gefrierschrank trocknen.
- 7) Das Versorgungskabel wieder anschließen und den Thermostatregler in die gewünschte Position bringen.
- 8) Kurz abwarten und die tiefgekühlten Lebensmittel wieder hineingeben.

ACHTUNG:

Die Verwendung von offenem Feuer oder elektrischen Geräten wie Heizgeräten, Dampfreinigern, Kerzen, Petroleumlampen oder ähnlichem zum Beschleunigen des Abtauvorgangs unbedingt vermeiden. Keine Messer oder spitzen Gegenstände verwenden, um Frost oder Eis im Kühlschrank zu entfernen. Mit diesen Gegenständen kann der Kühlkreis beschädigt werden, dessen Leckagen Brände verursachen oder die Augen schädigen können.

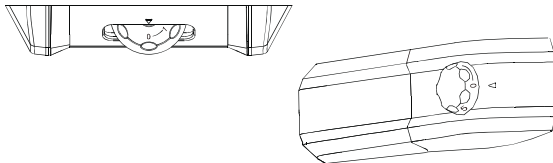
ABTAUEN DES GEFRIERSCHRANKBEREICHS

(NO-FROST-Geräte)

Das Abtauen erfolgt automatisch.

WARTUNG UND REINIGUNG

Beleuchtung (modellabhängig)

Ersetzen der Glühbirne

Um die Glühbirne auszutauschen, den Thermostatregler auf 0 stellen und das Versorgungskabel abziehen. Die Schutzabdeckung (Abb.22) entfernen und durch eine Glühbirne der gleichen Leistung wie die auf der Schutzabdeckung angegebene ersetzen.



Abb.22

HINWEIS:

- Die mit diesem Gerät gelieferte Leuchte ist eine "Spezialleuchte", die nur mit dem gelieferten Gerät verwendbar ist. Diese „Spezialleuchte“ kann nicht für die Beleuchtung im Haushalt verwendet werden.
- Die Glühbirne nicht berühren, wenn sie längere Zeit eingeschaltet war, da sie sehr warm sein könnte.

LED-Beleuchtung (wo vorhanden)

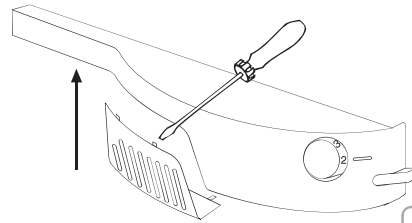
Ist das Gerät mit LED-Leuchten ausgestattet, wenden Sie sich im Fall des Ersetzens an den technischen Kundendienst.

LED halten im Vergleich zu herkömmlichen Glühbirnen länger und sind umweltfreundlicher.

Reinigung

ACHTUNG:

- Vor jeglichen Reinigungsvorgängen den Kühlschrankstecker aus der Steckdose ziehen, um elektrischen Schlägen vorzubeugen
- Kein Wasser direkt auf die Außenseite oder in das Innere des Kühlschranks gießen. Dies könnte Oxidation verursachen und damit die Beschädigung der Elektroisolierung.

WICHTIG:

Um zu vermeiden, dass die Innenflächen und die Kunststoffbauteile Risse bekommen, die folgenden Ratschläge befolgen:

- Jegliche Speiseölsuren an den Kunststoffteilen entfernen.
- Die inneren Teile, die Dichtungen und die Außenteile können mit einem mit lauwarmem Wasser getränkten Tuch und Natriumbicarbonat oder Neutralseife gereinigt werden. Keine Lösungsmittel, Ammoniak, Chlorbleiche oder Scheuermittel verwenden.
- Die Zubehörteile wie z. B. Ablagen aus dem Kühlschrank und aus der Tür entfernen. In warmem Seifenwasser waschen. Abspülen und sorgfältig abtrocknen.
- Die Geräterückseite neigt dazu, Staub anzuziehen, der unter Verwendung eines Staubsaugers beseitigt werden kann, nachdem das Gerät ausgeschaltet und der Netzstecker gezogen wurde. Dies bedingt eine besserer Energieeffizienz.

ENERGIEEINSPARUNG

Für eine höhere Energieeinsparung empfehlen wir:

- Das Gerät von Wärmequellen entfernt und in einem gut belüfteten Raum zu installieren und keiner direkten Sonneneinstrahlung auszusetzen.
- Vermeiden Sie es, warme Lebensmittel in den Kühlschrank zu stellen, um die Innentemperatur nicht zu erhöhen und so einen kontinuierlichen Betrieb des Kompressors zu verursachen.
- Die Lebensmittel nicht zu eng übereinanderlegen, um eine korrekte Luftzirkulation zu garantieren.
- Das Gerät abtauen, sollte Eis vorhanden sein (siehe ABTAUEN), um die Kälteübertragung zu erleichtern.
- Bei Stromausfall ist es empfehlenswert, die Kühlschranktür geschlossen zu halten.
- Die Türen des Geräts so wenig wie möglich öffnen oder geöffnet lassen
- Vermeiden, den Thermostat auf zu niedrige Temperaturen einzustellen.
- Den Staub auf der Geräterückseite entfernen (siehe REINIGUNG).

- **Vollständiges Abtauen (mit Tür-Display):** Nehmen Sie alle Körbe aus dem Gefrierfach.
- **Vollständiges Abtauen (mit internem Bedienteil für Kühlschrank und Knopf für Gefrierfach):** Nehmen Sie sie übrigen Körbe aus dem Gefrierfach und lassen Sie die untere Schublade an ihrem Platz.
- **Abtaufreies Modell:** Nehmen Sie die übrigen Körbe aus dem Gefrierfach und lassen Sie die untere Schublade an ihrem Platz.
- **Alle normalen statischen Modelle:** Nehmen Sie alle Schubladen aus dem Gefrierfach.

GERÄUSCHBILDUNG VERMEIDEN

Während des Betriebs erzeugt der Kühlschrank einige absolut normale Geräusche, wie z. B.:

- **SUMMEN** Kompressor in Betrieb.
- **GURGELN, RAUSCHEN und ZISCHEN** durch das Kühlmittel in den Leitungen.

- **KNALLEN oder RUCKEN** beim Betrieb und Ausschalten des Kompressors.

Kleine Tricks zur Verringerung des Vibrationsgeräusches:

- **Das Gerät wurde nicht nivelliert:** Regulieren Sie die FüÙe, um das Gerät gerade auszurichten.
- **Behälter, die sich berühren:** Vermeiden Sie den Kontakt zwischen Glasbehältern.
- **Gerät hat Kontakt:** Installieren Sie das Gerät nicht in der Nähe anderer Möbeln oder Elektrogeräte.
- **Laden, Ablagen oder Körbe vibrieren:** Kontrollieren Sie die korrekte Montage des internen Zubehörs.

HINWEIS:

Das Kühlgas entwickelt, auch wenn der Kompressor nicht läuft, Geräusche: dies ist normal und weist nicht auf einen Defekt hin. Wenn im Inneren des Geräts ein Ticken zu hören ist, ist dies normal und durch die Ausdehnung der unterschiedlichen Materialien bedingt.

TÜRANSCHLAG LINKS ODER RECHTS

Die Gerätetüren können mit Türanschlag links oder rechts montiert werden, um je nach Bedarf das Öffnen nach links oder rechts zu gestatten.

ACHTUNG:

- Der Wechsel des Türanschlags muss durch qualifiziertes Fachpersonal erfolgen.
- Für den Wechsel des Türanschlags ist keine Garantie vorgesehen.

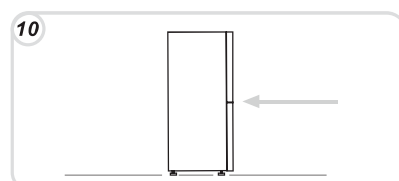
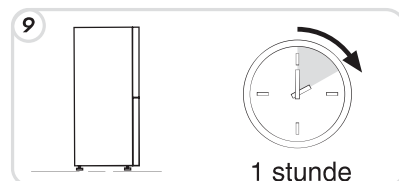
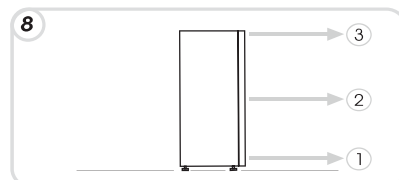
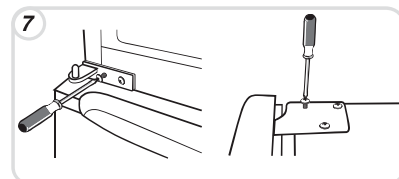
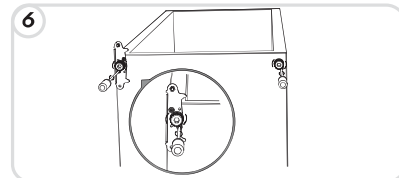
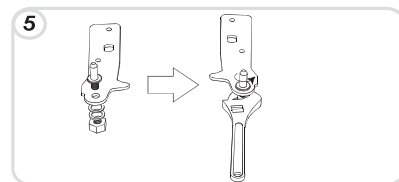
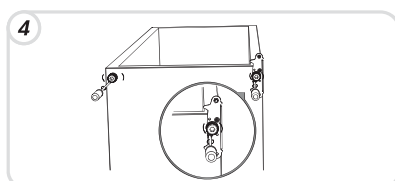
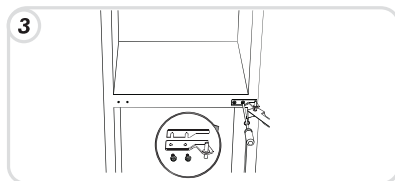
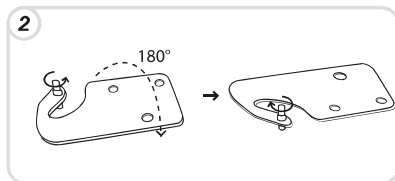
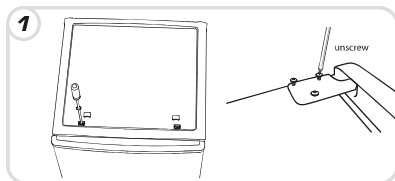

Reversibilität der Tür (Elektronische)

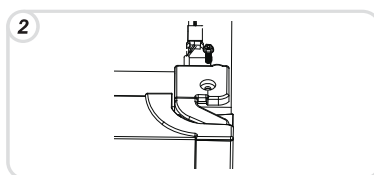
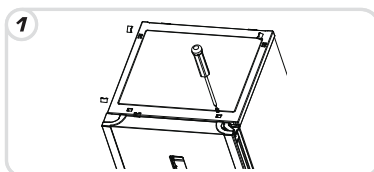

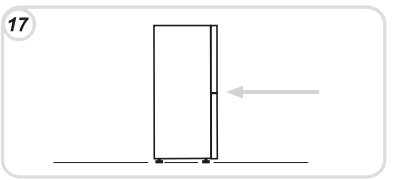
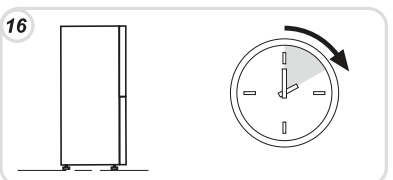
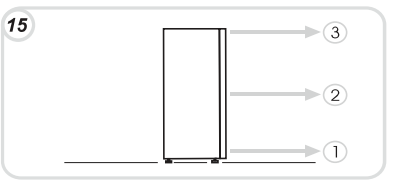
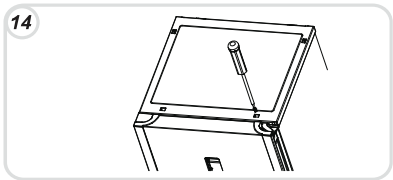
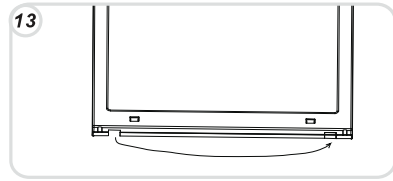
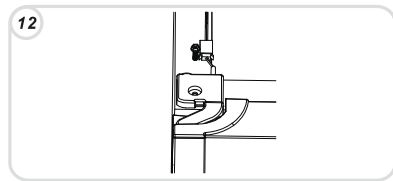
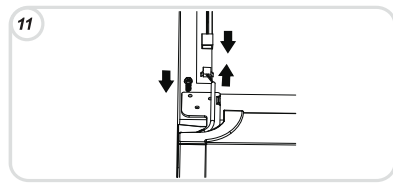
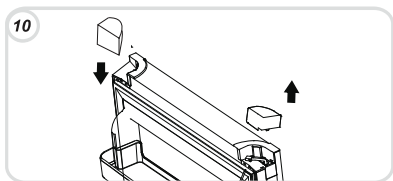
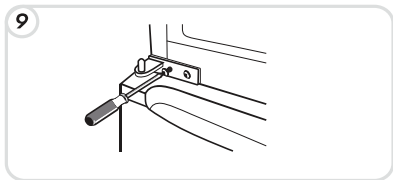
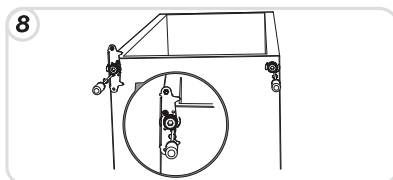
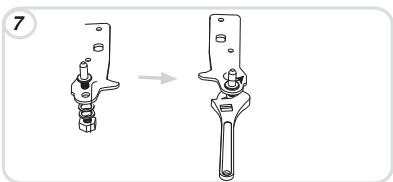
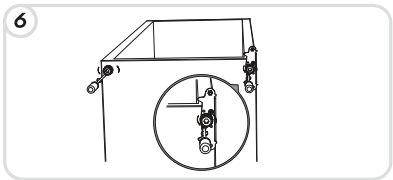
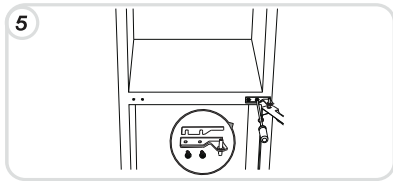
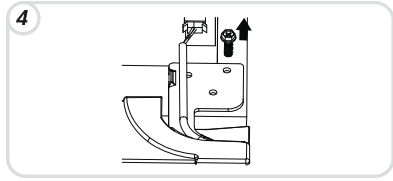
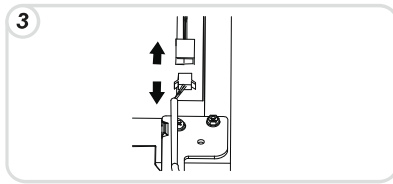

AUSSERBETRIEBNAHME DES GERÄTS

- Wenn das Gerät längere Zeit nicht benutzt wird:
- 1) Das Gerät ausschalten (**siehe Funktionsweise**).
 - 2) Den Stecker abziehen oder die Sicherheitsvorrichtung abschalten.
 - 3) Das Gerät reinigen.
 - 4) Die Gerätetüren offen lassen.

FUNKTIONSSTÖRUNGEN UND ABHILFEN

| FUNKTIONSSTÖRUNG | URSACHE | ABHILFE |
|---|---|---|
| Die Leuchte der Innenbeleuchtung schaltet sich nicht ein. | <ul style="list-style-type: none"> • Die Glühbirne ist durchgebrannt. • Die Stromversorgung ist unterbrochen. • Der Türschalter ist blockiert. | <ul style="list-style-type: none"> • Die Leuchte ersetzen (siehe Beleuchtung). • Das Versorgungskabel ist nicht korrekt eingesteckt. • Überprüfen, ob das Gerät nicht ausgeschaltet ist (siehe Temperaturregelung). • Überprüfen, ob die Stromversorgung funktioniert. • Überprüfen, ob sie sich bewegt. |
| Der Kühlschrank und der Gefrierschrank kühlen nur wenig. | <ul style="list-style-type: none"> • Die Türen sind nicht geschlossen. • Die Türen werden häufig geöffnet. • Falsche Temperatureinstellung. • Der Kühlschrank und der Gefrierschrank wurden zu sehr gefüllt. • Zu niedrige Umgebungstemperatur. • Die Stromversorgung ist unterbrochen. • Die Geräterückseite befindet sich zu nahe an der Wand. | <ul style="list-style-type: none"> • Überprüfen, ob die Türen und die Dichtungen korrekt schließen. • Unnötiges Öffnen der Türen für eine gewisse Zeit vermeiden. • Die Position des Temperaturreglers oder die Temperatureinstellung kontrollieren und wenn möglich mehr kühlen (siehe Temperaturregelung). • Die Stabilisierung der Kühl- oder Gefrierschranktemperaturen abwarten. • Überprüfen, ob die Umgebungstemperatur mit den Angaben auf dem Leistungsschild übereinstimmt (siehe Installation). • Das Versorgungskabel ist nicht korrekt eingesteckt. • Überprüfen, ob das Gerät nicht ausgeschaltet ist (siehe Temperaturregelung). • Überprüfen, ob die Stromversorgung funktioniert. • Das Gerät von der Wand abrücken (siehe Installation). |
| Die Lebensmittel im Kühlschrank gefrieren. | <ul style="list-style-type: none"> • Falsche Temperatureinstellung. • Lebensmittel berühren die Rückwand. • Das Einfrieren zu vieler frischer Lebensmittel verursacht ein Sinken der Kühlschranktemperatur. | <ul style="list-style-type: none"> • Die Position des Temperaturreglers oder die Temperatureinstellung kontrollieren (siehe Temperaturregelung) und wenn möglich die Temperatur verringern. • Die Lebensmittel von der Kühlschrankrückwand abrücken. • Die einzufrierende Höchstmenge nicht überschreiten (siehe Tiefkühlen). |
| Der Boden des Kühlraumraums ist nass oder weist Tropfen auf. | <ul style="list-style-type: none"> • Keine NoFrost-Geräte: die Ablassleitung könnte verstopft sein. | <ul style="list-style-type: none"> • Die Ablassleitung mit einem Stäbchen oder ähnlichen reinigen, um das Abfließen des Wassers zu gestatten. |
| Tropfen oder Wasser auf der Kühlschrankrückwand. | <ul style="list-style-type: none"> • Normaler Kühlschrankbetrieb. | <ul style="list-style-type: none"> • Kein Defekt (siehe Abtauen). |
| Wasser im Gemüsefach. | <ul style="list-style-type: none"> • Mangelnde Luftzirkulation. • Zu feuchtes Obst und Gemüse. | <ul style="list-style-type: none"> • Kontrollieren, ob auf der Glasablage des Gemüsefachs keine Lebensmittel abgelegt wurden, die die Luftzirkulation unterbinden. • Obst und Gemüse in Kunststoff aufbewahren, zum Beispiel in Folien, Beuteln oder Behältern. |
| Der Motor ist durchgehend in Betrieb. | <ul style="list-style-type: none"> • Die Türen sind nicht geschlossen. • Die Türen werden häufig geöffnet. • Die Umgebungstemperatur ist sehr hoch. • Die Reifschicht ist höher als 3 mm. | <ul style="list-style-type: none"> • Überprüfen, ob die Türen geschlossen sind und die Dichtungen korrekt schließen. • Unnötiges Öffnen der Türen für eine gewisse Zeit vermeiden. • Überprüfen, ob die Umgebungstemperatur mit den Angaben auf dem Leistungsschild übereinstimmt (siehe Installation). • Den Thermostatregler auf niedrige Werte einstellen/ Auf dem Display eine wärmere Temperatur einstellen. • Das Gerät abtauen (siehe Abtauen). |
| Die Temperatur einiger Außenteile ist hoch. | <ul style="list-style-type: none"> • Vorhandensein der Kondenswasserleitung. | <ul style="list-style-type: none"> • Dies ist normal: die Temperaturen sind hoch, um die Kondenswasserbildung in besonderen Bereichen zu vermeiden. |
| Die tiefgekühlten Lebensmittel tauen auf | <ul style="list-style-type: none"> • Die Umgebungstemperatur liegt unter dem Bereich der Klimazone des Produkts. • Der Kompressor ist nur selten in Betrieb • Die Gefrierschranktür ist nicht geschlossen. | <ul style="list-style-type: none"> • Das Gerät in einen wärmeren Raum stellen oder die Umgebung erwärmen. • Überprüfen, ob die Tür geschlossen ist und ob die Dichtung korrekt schließt. |
| Kondenswasserbildung auf der Außenseite | <ul style="list-style-type: none"> • Zu feuchte Umgebung | <ul style="list-style-type: none"> • Das Gerät in einen weniger feuchten Raum stellen. |

KANN DAS PROBLEM NICHT BESEITIGT WERDEN, WENDEN SIE SICH AN EINE KUNDENDIENSTSTELLE UND TEILEN SIE DIESER DIE ART DES PROBLEMS MIT UND GEBEN SIE DIE INFORMATIONEN AUF DEM LEISTUNGSSCHILD DES GERÄTS IM INNEREN DES KÜHLSCHRANKS AN:

- Das Gerätemodell.
- Die Seriennummer.

GARANTIE

Die Mindestgarantie beträgt: 2 Jahre für EU-Länder, 3 Jahre für die Türkei, 1 Jahr für Großbritannien, 1 Jahr für Russland, 3 Jahre für Schweden, 2 Jahre für Serbien, 5 Jahre für Norwegen, 1 Jahr für Marokko, 6 Monate für Algerien. Tunesien keine gesetzliche Garantie erforderlich.

VERFÜGBARKEIT VON ERSATZTEILEN

Thermostate, Temperatursensoren, Leiterplatten und Lichtquellen sind nach dem Inverkehrbringen der letzten Einheit des Modells mindestens sieben Jahre lang verfügbar. Türgriffe, Türscharniere, Tablets und Körbe für einen Zeitraum von mindestens sieben Jahren und Türdichtungen für einen Zeitraum von mindestens zehn Jahren, nachdem die letzte Einheit des Modells auf den Markt gebracht wurde.

Weitere Informationen zum Produkt erhalten Sie unter <https://eprel.ec.europa.eu/> oder scannen Sie den QR auf dem mit dem Gerät gelieferten Energieetikett

Um die technische Unterstützung zu kontaktieren, besuchen Sie unsere Website: <https://corporate.haier-europe.com/en/>. Wählen Sie im Bereich „Website“ die Marke Ihres Produkts und Ihr Land aus. Sie werden auf die jeweilige Website weitergeleitet, auf der Sie die Telefonnummer und das Formular finden, um die technische Unterstützung zu kontaktieren.

| | |
|------------------------------------|------------|
| INFORMAÇÕES SOBRE SEGURANÇA | 87 |
| INSTALAÇÃO | 89 |
| FUNCIONAMENTO | 90 |
| CONSERVAÇÃO | 96 |
| CONGELAÇÃO | 98 |
| DESCONGELAMENTO | 98 |
| MANUTENÇÃO E LIMPEZA | 99 |
| POUPANÇA ENERGÉTICA | 99 |
| EVITAR BARULHOS | 100 |
| REVERSIBILIDADE DA PORTA | 100 |
| SUSPENDER O USO DO APARELHO | 100 |
| RESOLUÇÃO DE PROBLEMAS | 101 |

Obrigado por comprar este produto.

Antes de usar o seu frigorífico leia atentamente este manual de instruções a fim de maximizar o seu desempenho.

Guarde toda a documentação para posterior utilização ou para os futuros proprietários deste equipamento.

Este produto destina-se exclusivamente ao uso doméstico ou aplicações similares, tais como:-

Áreas de cozinha para o pessoal de lojas, escritórios e outros ambientes de trabalho

- Turismo rural e de habitação, clientes de hotéis, motéis e outro tipo de ambientes residenciais e de hotelaria

- Alojamento tipo “cama e pequeno almoço”

- Para serviços de restauração e aplicações semelhantes, desde que não se trate de usos profissionais ou para revenda

Este aparelho só deve ser utilizado para fins de armazenamento de alimentos, qualquer outra utilização é considerada perigosa e o fabricante não se responsabilizará por ela.

É também recomendado que tome nota e guarde as condições de garantia.

INFORMAÇÕES SOBRE SEGURANÇA

O frigorífico contém um gás refrigerante (R600a: isobutano) e gás isolante (ciclopentano), com alta compatibilidade com o ambiente, que são, contudo, inflamáveis. Recomendamos que siga as seguintes recomendações para evitar situações que possam ser perigosas para si:

- Antes de realizar qualquer operação, desligue o cabo de alimentação da tomada.
- O sistema de refrigeração posicionado atrás e dentro do frigorífico contém refrigerante. Por isso, evite danificar os tubos.
- Se reparar numa fuga no sistema de refrigeração, não toque na tomada de parede e não use chamas abertas. Abra a janela e deixe entrar ar no compartimento. Depois ligue a um centro de serviço para solicitar uma reparação.
- Não use uma faca ou um objecto afiado para remover o gelo que possa existir. O circuito refrigerante pode-se danificar, e a fuga que daí ocorrer pode causar um incêndio ou danificar os seus olhos.
- Não instale o aparelho em locais, húmidos, oleosos, ou poeirentos, não o exponha a luz solar ou água.
- Não instale o aparelho próximo de aquecedores ou materiais inflamáveis.
- Não use extensões ou adaptadores.
- Não puxe ou dobre o cabo de alimentação excessivamente, ou toque na ficha com as mãos molhadas
- Não danifique a ficha e/ou o cabo de alimentação, isto pode causar choques eléctricos ou incêndios.
- Recomendamos que mantenha a ficha limpa, quaisquer resíduos de poeira excessivos na ficha podem causar um incêndio.
- Não use dispositivos mecânicos ou outro equipamento para acelerar o processo de descongelamento.
- Evite absolutamente o uso de equipamento de chama aberta ou eléctrico, tal como aquecedores, máquinas de limpeza a vapor, velas, lâmpadas a óleo e semelhantes para acelerar a fase de descongelamento.
- Não use ou armazene sprays inflamáveis, tais como tinta em spray, perto do frigorífico. Pode causar uma explosão ou incêndio.
- Não use aparelhos eléctricos dentro dos compartimentos para armazenamento de comida, a não ser que sejam de tipo recomendado pelo fabricante.
- Não coloque ou armazene materiais inflamáveis ou altamente voláteis tais

como éter, óleo, GPL, gás propano, latas de aerossóis, adesivos, álcool puro, etc. estes materiais podem causar uma explosão.

- Não armazene medicamentos ou materiais de pesquisa no frigorífico. Quando um material que necessite de um controlo estrito de temperaturas de armazenamento seja armazenado, é possível que se deteriore ou que ocorra uma reacção descontrolada que possa causar riscos.
- Mantenha as aberturas de ventilação no revestimento do aparelho ou na estrutura embutida, livres de obstruções.
- Não coloque objectos e/ou contentores com água no topo do aparelho.
- Não faça reparações no frigorífico. Todas as intervenções devem ser realizadas apenas por pessoal qualificado.

Este aparelho pode ser usado por crianças com idades entre 8 anos e acima e pessoas com deficiências físicas, sensoriais ou mentais ou falta de experiência e conhecimento, se tiverem recebido supervisão ou instruções relativas à utilização do aparelho de forma segura e compreender os perigos envolvido. As crianças não devem brincar com o aparelho. Limpeza e manutenção de usuário não deve ser feita por crianças sem supervisão.

Ao girar completamente o botão do termóstato para a esquerda irá ouvir um clique, o que significa que o aparelho ficou desligado.

A tomada é compatível com a fi cha do aparelho. Se não, deve pedir a substituição da tomada a um técnico autorizado, não use cabos de extensão e/ou fi chas triplas.

- Quando o aparelho estiver instalado no local definitivo, o cabo eléctrico e a tomada devem ser facilmente alcançados.

Não toque nos alimentos congelados, que estão dentro do congelador, com as mãos húmidas ou molhadas, pois pode causar queimaduras na pele.

É absolutamente de evitar o uso de chamas ou aparelhos eléctricos, tais como aquecedores, produtos de limpeza a vapor, velas, lâmpadas de óleo e similares para acelerar a descongelação.

Não raspar com uma faca ou objecto pontiagudos para remover o gelo.

Esses objectos podem danificar o circuito de refrigeração, causando incêndios ou provocar danos na vista.

Este aparelho contém um emissor de UV. Não se exponha directamente à fonte de luz UV.

No caso dos aparelhos de instalação livre: «Este aparelho de refrigeração não se destina a ser utilizado como aparelho encastrável»;

Eliminação do aparelho antigo



To urządzenie jest oznakowane zgodnie z Dyrektywą Europejską 2012/19/UE on dotyczącą Zużytego Sprzętu Elektrycznego i Elektronicznego (WEEE).

WEEE zawiera zarówno substancje zanieczyszczające (co może spowodować negatywne skutki dla środowiska naturalnego) oraz podstawowe elementy (które mogą być ponownie wykorzystane). Ważne jest, aby dokonać wszelkich starań w celu usunięcia i pozbycia się właściwie wszystkich zanieczyszczeń oraz odzyskania i recyklingu

wszystkich materiałów.

Osoby fizyczne mogą odgrywać ważną rolę w zapewnieniu, że WEEE nie stanie się problemem dla środowiska naturalnego; istotne jest, aby przestrzegać kilku podstawowych zasad:

- WEEE nie powinien być traktowany jako odpad komunalny;
- WEEE należy przekazać do odpowiednich punktów zbiórki prowadzonych przez gminy lub przez zarejestrowane firmy. W wielu krajach duży sprzęt AGD może być odbierany z domu.

W wielu krajach, przy zakupie nowego urządzenia, stary może być zwrócony do sprzedawcy, który musi zebrać go bezpłatnie na zasadzie jeden do jednego, tak długo, jak sprzęt jest właściwego rodzaju i ma takie same funkcje, co sprzęt dostarczony.

Observância

Ao colocar o símbolo  neste produto declaramos, sob nossa responsabilidade, a conformidade com todas as exigências de segurança europeia, para com a saúde e os requisitos ambientais estabelecidos na legislação em relação a este produto.

INSTALAÇÃO

AVISOS:

• Não instale o aparelho em locais húmidos ou molhados, pois isso pode comprometer o isolamento e resultar em fugas indesejáveis.

Por outro lado, no exterior do aparelho, a condensação pode acumular.

• Não coloque o aparelho em locais perto de fontes de calor ou exposto à luz solar directa.

O aparelho funciona adequadamente dentro da gama de temperaturas ambientais indicadas:

—temperada alargada (SN): «Este aparelho de refrigeração destina-se a ser utilizado a temperaturas ambientes compreendidas entre 10 °C e 32 °C»;

—Temperada (N): «Este aparelho de refrigeração destina-se a ser utilizado a temperaturas ambientes compreendidas entre 16 °C e 32 °C»;

—Subtropical (ST): «Este aparelho de refrigeração destina-se a ser utilizado a temperaturas ambientes compreendidas entre 16 °C e 38 °C»;

—Tropical (T): «Este aparelho de refrigeração destina-se a ser utilizado a temperaturas ambientes compreendidas entre 16 °C e 43 °C»;

+

(Veja a placa de identificação do produto) • Não coloque recipientes com líquidos em cima do aparelho.

• Espere pelo menos 3 horas após a colocação do aparelho no seu local definitivo, antes de o colocar em funcionamento.

1 Certifique-se de que o espaço ao redor do frigorífico é adequado em relação à ventilação do mesmo. A figura (fig. 1) mostra o espaço mínimo necessário que deve ser reservado na instalação do frigorífico. A manutenção de um maior espaço maior entre o aparelho e a parede, resulta na redução do consumo de energia eléctrica.

O uso do frigorífico num espaço de tamanho inferior ao indicado na imagem abaixo (fig. 1) pode dar origem a ruídos, avarias e mau funcionamento.

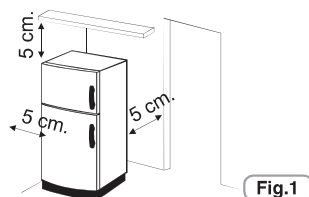

2 Se existir, instale o espaçador de parede numa posição central na parte traseira do aparelho.(fig. 2)

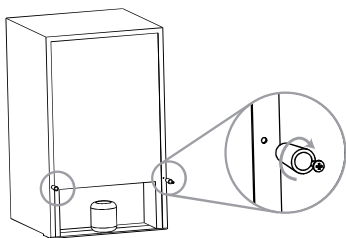

Fig.2

3 Ajuste os pés para garantir a estabilidade do aparelho e reduzir as vibrações e ruídos (fig. 3). Se a parte frontal for maior do que a parte traseira, a porta pode ser fechada com mais facilidade.

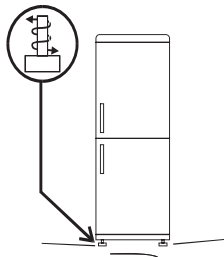

Fig.3

NOTA:

Se o seu frigorífico é em aço inoxidável ou outro acabamento especial, ele pode vir com um revestimento plástico, uma película, que protege a superfície.

Para remover essa protecção não use objectos cortantes que possam danificar o exterior do aparelho.

Ligação eléctrica

Após a entrega, coloque o aparelho na vertical e aguarde pelo menos 2 a 3 horas antes de ligar à electricidade. Antes de inserir a ficha na tomada eléctrica, certifique-se de que:

- A tomada está ligada à terra e em conformidade com a lei.
- A tomada pode suportar a carga de potência máxima do aparelho, conforme indicado na placa de identificação do frigorífico.
- A tensão de alimentação está dentro dos valores indicados na placa de identificação do refrigerador.
- O cabo não deve ser dobrado ou comprimido.
- O cabo deve ser verificado periodicamente e substituído somente por técnicos autorizados.
- O fabricante declina qualquer responsabilidade sempre que estas medidas de segurança não sejam respeitadas.

Início do funcionamento do aparelho

Remova toda a embalagem e materiais de embalagem presente no interior do aparelho e limpe-o com água e um sabão neutro.

Após a instalação, esperar 2 a 3 horas para dar tempo que o frigorífico estabilize a temperatura pretendida, isto antes de colocar os alimentos frescos ou congelados dentro do aparelho.

Se o cabo de alimentação se desligar, aguarde pelo menos cinco minutos antes de reiniciar o frigorífico e o congelador. Então, o aparelho estará pronto a ser utilizado.

FUNCIONAMENTO

Ligar / Desligar (Com botão giratório interno)

• A unidade do termostato para controlo do aparelho está localizada dentro do compartimento frigorífico (Fig.4). Gire o botão do termostato para além da posição "0". A luz fica acesa quando a porta do frigorífico está aberta.

Ao girar o botão para a posição "0" desligará o aparelho.

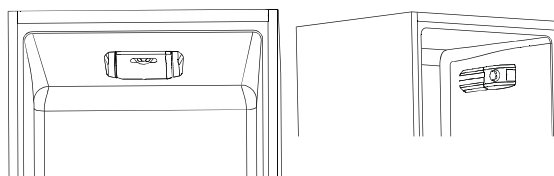

Fig.4

Ajuste da temperatura (sem display)

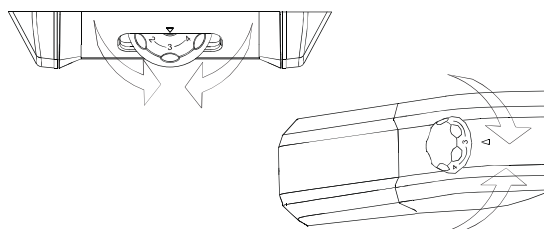

Fig.5

O ajuste da temperatura de ambos os compartimentos (frigorífico e congelador) é feita por rotação do botão do termostato (fig. 5).

Selecione a posição desejada:

- Para temperatura mais fria, gire o botão até à posição MAX•••
- Para temperatura menos fria, gire o comando para valores mais baixos, mais próximos da posição "0".

Compartimento refrigeração com ventilação (se existente)

A ventoinha está no OFF.

Para activá-la pressione o botão (fig 6)

Para otimizar os consumos de energia, é recomendado que ligue a ventoinha apenas quando a temperatura ambiente ultrapasse os 28/30°.

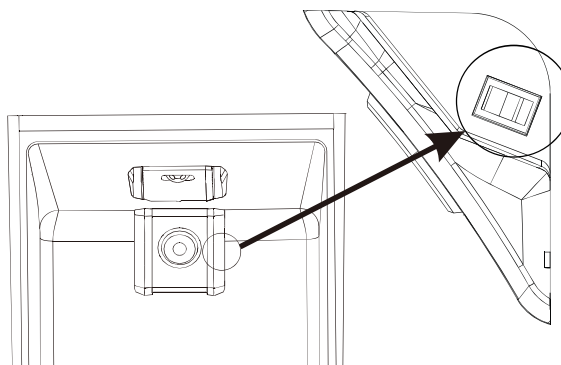

Fig.6

Ventilador do compartimento do frigorífico (se existir)

A iluminação LED UVA activa um filtro de titânio que produz uma reacção «fotocalíptica» que irá destruir as bactérias dentro do frigorífico.

Esta reacção acontece quando a porta do frigorífico é fechada para evitar fugas de ar purificado.

Em combinados ventilados (Estáticos e Frost Free), a função está integrada no ventilador superior do combinado e funciona todas as vezes que o compressor trabalha.

Em combinados Total No Frost, a função está inserida na caixa no tecto do aparelho e funciona sempre que o compressor funciona.

O filtro é permanente e, por isso, não necessita de ser mudado.

O sistema antibacteriano deve ser desligado durante o teste de consumos energéticos.

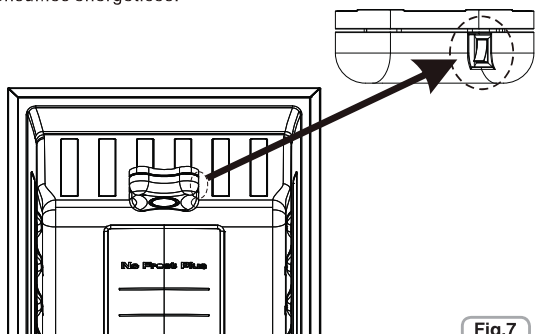
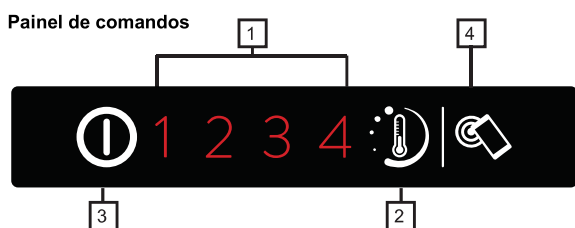

Fig.7

Ligar / Desligar
(con interfaz de usuario interna y NFC)



1. LED indicador nível de temperatura
2. Regulador de nível de temperatura
3. Botão ON/OFF
4. Botão Smart Touch

Fig.8

Ligar:

Insira a ficha na tomada, se todos os leds indicadores do nível de temperatura estiverem desligados, pressione o botão ON/OFF (3) para 1 segundo. Ao soltar o botão ON/OFF (3), o aparelho liga-se e é confirmado pela ativação de um nível de temperatura e de ativação do sinal acústico.

Desligar:

Pressione o botão ON / OFF (3) por 1 segundo, ao soltar o botão ON/OFF (3), o aparelho desliga-se é confirmado pelo desligamento dos leds do nível de temperatura e da ativação do sinal acústico. Em caso de blackout de corrente ao voltar a ligar o produto regressará à última definição guardada.

Regulação da temperatura

Pressione o botão regulador do nível de temperatura até atingir o nível pretendido, nível 1 definição mais quente nível 4 definição mais fria, em condições normais recomenda-se a utilização de uma definição intermédia (nível 2)

On/Off 1 2 3 4
Pressão botão (2) menor de 2 seg altera o nível temp.

On/Off 1 2 3 4

Menu de configuração avançadas:

Este menu permite uma definição do nível intermédio de entre os vários níveis.

On/Off 1 2 3 4
Pressão botão (2) maior 2 seg. ao soltar o botão o nível 2 fica intermitente.

On/Off 1 2 3 4
Depois da pressão seguinte o botão (2) menor de 2 seg, ativa-se o nível intermédio e assim ciclicamente para cada pressão.

On/Off 1 2 3 4
On/Off 1 2 3 4

Em caso de falta de pressão do botão (2) para mais de 5 seg. as definições são memorizadas.

Os níveis de temperatura nas definições avançadas estão ordenadas do mais quente até ao mais frio como no exemplo 2/2, 1/2, 3/2, 4, permitindo a regulação de 4 subníveis para cada nível principal.

Alarme porta aberta:

A abertura da porta durante mais de 90 seg. é assinalada pelo produto com um alarme sonoro, para o desativar basta fechar a porta ou pressionar o botão (2).

SMART TOUCH

Este aparelho está equipado com tecnologia **Smart Touch** que lhe permite interagir, por meio da App, com smartphones baseados no sistema operativo Android e equipados com função NFC (Near Field Communication).

- Faça o download da App **Candy simply-Fi** no seu smartphone.

A App **Candy simply-Fi** está disponível para dispositivos tanto com Android como iOS, ambos para tablets e para smartphones. No entanto, pode interagir com a máquina e tirar partido do potencial oferecido pelo Smart Touch apenas com smartphones Android equipados com tecnologia NFC, de acordo com o seguinte esquema funcional:

| | |
|---------------------------------------|-------------------------------------|
| Android smartphone com tecnologia NFC | Interação com a máquina + conteúdos |
| Android smartphone sem tecnologia NFC | Conteúdos apenas |
| Tablet Android | Conteúdos apenas |
| Apple iPhone | Conteúdos apenas |
| Apple iPad | Conteúdos apenas |

FUNÇÕES

As principais funções disponíveis utilizando a App são:

- **Configuração Fina de Nível de Temperatura** – Para definir o nível de temperatura também por passos intermédios (0,5; 1; 1,5; 2; 2,5; 3; 3,5; 4; 4,5)
- **Smart Boost** – Para ativar um impulso adicional para refrigerar rapidamente tanto o frigorífico como o congelador.
- **Eco Mode** – Configura automaticamente todo o frigorífico para o nível 2 (+5°, -18°)
- **My Statistics** – Estatísticas de refrigeração e dicas para uma utilização mais eficiente da sua máquina.
- **Smart Care** – Ligação direta ao Manual do Utilizador e ajuda online.

Obtenha todos os pormenores sobre as funções Smart Touch, navegando pela App em modo DEMO ou vá a: www.candysmarttouch.com

COMO USAR O SMART TOUCH

PRIMEIRA VEZ - Registo da máquina

- Entre no menu “Definições” no seu smartphone Android e ative a função NFC no menu “Wireless & Redes”.

Dependendo do modelo do seu smartphone e da sua versão do Android OS, o processo de ativação do NFC pode ser diferente. Consulte o manual do smartphone para obter mais pormenores.

- Ligue o botão **Smart Touch** na interface do Utilizador pressionando durante 2 segundos para ativar a antena NFC no Sky Led. A etiqueta **Smart Touch** é ligada.



- Abra a App, crie o perfil do utilizador e registe o aplicativo seguindo as instruções no ecrã do telefone ou do “Guia Rápido” anexo à máquina.

Mais informações, F.A.Q. e o vídeo para um registo fácil estão disponíveis em:

www.candysmarttouch.com/how-to

DA PRÓXIMA VEZ – Utilização normal

- De cada vez que pretender gerir a máquina através da App, primeiro tem de ativar o modo **Smart Touch** ligando o botão **Smart Touch**.
- Certifique-se que desbloqueou o seu telemóvel (do modo stand-by) e ativou a função NFC; depois, siga os passos mencionados anteriormente.
- Caso pretenda ativar uma função (ex. ciclo Smart Boost), selecione-a na App.
- Siga as instruções no ecrã do telefone, **MANTENDO-O SOBRE** o logótipo **Smart Touch** no Sky Led, quando solicitado pela App.

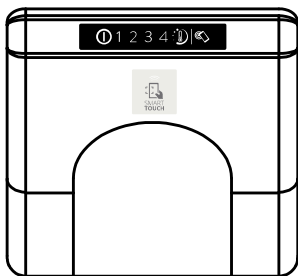

Fig.9

NOTAS:

Coloque o seu smartphone de forma a que a antena NFC na sua traseira corresponda à posição do logótipo Smart Touch no aparelho (como ilustrado abaixo).



Caso não saiba a posição da sua antena NFC, desloque ligeiramente o smartphone num movimento circular sobre o logótipo Smart Touch até que a App confirme a ligação. De forma a obter uma transferência de dados bem sucedida, é essencial **MANTER O SMARTPHONE NO PAINEL DURANTE OS BREVES SEGUNDOS DO PROCEDIMENTO**; uma mensagem no dispositivo irá informar sobre o resultado da operação e instruí-lo quando seja possível remover o smartphone.

As caixas espessas ou autocolantes metálicos no seu smartphone podem afetar ou impedir a transmissão de dados entre a máquina e o telemóvel. Se necessário, remova-os.

A substituição de alguns componentes do smartphone (ex. tampa traseira, bateria, etc...) por peças não-originais pode resultar na remoção da antena NFC, impedindo uma utilização completa da App.

A gestão e o controlo da máquina por meio da App só é possível “por proximidade”: é, portanto, impossível realizar operações remotas (ex.: a partir de outra divisão; de fora de casa).

Ligar / Desligar

(com interface de utilizador interno para frigorífico e botão para congelador)

Interface do utilizador

1. Painel de configuração:

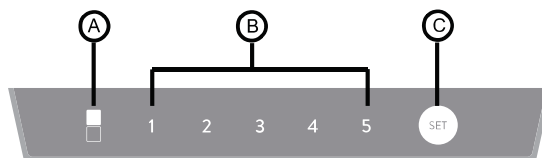

Fig.10

2. BOTÃO DE AJUSTE C

Pressionar este botão para ajustar a temperatura de funcionamento do frigorífico e selecionar o modo super.

3. OPERAÇÃO VISOR

A) Super Congelação: Os LED acesos significam que a super congelação foi iniciada. Ao contrário, significa que a super congelação está desligada.

B) Ajuste da temperatura do compartimento frigorífico. O número que se encontra por baixo de cada LED apresenta a temperatura atual.

4. CONDIÇÕES DE OPERAÇÃO

Depois de ligar, todas as luzes LED no painel de controlo ficam acesas durante 1 segundo e o aparelho funciona com o mesmo ajuste (modo e temperatura) que foi realizado na última vez em que o aparelho foi configurado. A primeira vez que é ligado, funciona com o ajuste configurado em fábrica.

5. Super Congelação

1) Entrar em modo de super congelação

Quando pretender congelar alimentos num período curto de tempo, é possível usar o modo de super congelação.

Pressionar constantemente a Tecla C durante 3 segundos para que o modo super congelação seja ativado. O LED no lado esquerdo acende.

2) Sair do modo super congelação

Sair do modo super congelação nas condições seguintes:

- Pressionar a tecla C durante 3 segundos para selecionar outro ajuste.
- Tempo de funcionamento da super congelação é superior a 50 horas.

3) Depois de sair do modo de super congelação, o aparelho funcionará com o mesmo ajuste antes de iniciar o modo super congelação. O LED esquerdo será desligado.

4) No modelo de super congelação, não é possível alterar a temperatura de ajuste do compartimento do frigorífico pressionando o botão C. O LED esquerdo fica intermitente durante 3 segundos para avisar que a operação não é a correta.

6. Temperatura de ajuste do compartimento frigorífico

No modo de congelação normal, pressionar repetidamente o botão C para ajustar a temperatura num ciclo de "2°C, 3°C, 4°C, 6°C, 8°C". Se pressionar uma vez, a temperatura é alterada uma vez; O número por baixo de cada LED aceso apresenta a temperatura de ajuste.

Dicas úteis:

Seguir a tabela abaixo para seleccionar a temperatura de ajuste do frigorífico.

| Temperatura Ambiente | Temperatura Recomendada |
|----------------------|-------------------------|
| Verão (>32°C) | 4°C, 6°C, 8°C |
| Normal | 4°C |
| Inverno (<13°C) | 2°C, 3°C, 4°C |

7. Função de memória depois de desligado

Os ajustes no momento em que a alimentação é desligada serão memorizados; quando a energia é ligada novamente e o aparelho reinicia automaticamente com os mesmos ajustes a que estava a funcionar quando a energia foi desligada.

8. Atraso da função de proteção

O aparelho tem uma função que atrasa o arranque do compressor para protecção do mesmo. Depois do compressor ser parado, o tempo desde a sua paragem até ao próximo arranque deve ser, no mínimo, 5 minutos.

9. Dicas sobre resolução de problemas

- 1). Se o sensor de temperatura do compartimento do frigorífico estiver avariado, a luz LED debaixo do número 2 fica continuamente intermitente.
- 2). Se o sensor de descongelação estiver avariado, a luz LED debaixo do número 3 fica continuamente intermitente.
- 3). Se o sensor da temperatura ambiente estiver avariado, a luz LED debaixo do número 4 fica continuamente intermitente.
- 4). Se a comunicação entre a interface do utilizador e a placa-mãe estiver defeituosa, todas as luzes no visor ficam continuamente intermitentes.

10. Controlo de temperatura do compartimento congelador

1). Botão de ajuste da temperatura do congelador:

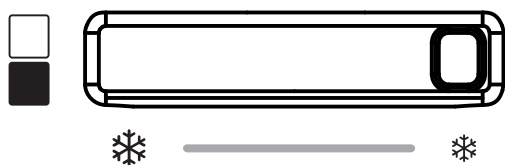

Fig. 11

2). Ajustar temperatura do congelador

A temperatura do congelador pode ser ajustada mudando o botão para alterar a distribuição de ar entre o congelador e o frigorífico.

3). Ajuste da temperatura do congelador

a) A temperatura do compartimento do congelador pode ser ajustada com o botão; a temperatura sobe gradualmente quando o botão é movido da esquerda para a direita

b) Quando o botão é movido para a extremidade direita, o fluxo de ar do congelador para o frigorífico aumenta até ao nível máximo, fazendo aumentar a temperatura do congelador. Recomendamos que este modo só seja usado quando o congelador estiver vazio ou com poucos alimentos no compartimento do congelador.

c) Quando o botão é movido para a extremidade esquerda, o fluxo de ar do congelador para o frigorífico diminui até ao nível mínimo, fazendo descer a temperatura do congelador. Recomendamos que este modo só seja usado quando o congelador estiver cheio ou como muitos alimentos no compartimento do congelador. O tempo limite não deve ser superior a 8 horas.

d) Recomendamos ao utilizador que mova o botão de temperatura para a posição média em condições normais, embora o utilizador também possa ajustar a faixa de temperatura de acordo com a situação de armazenamento de alimentos.

Esta versão não tem qualquer ajuste na interface para ligar ou desligar o aparelho. A única forma de ligar ou desligar o aparelho é desligando/ligando a ficha da corrente elétrica.

Controlo de temperatura

(Com a exibição)

Aparelho em stand-by: Para desligar os aparelhos TOTAL NO FROST, seleccione a função congelador através do botão MODE e utilize as setas 7-8 para visualizar o símbolo -. Para todos os outros modelos, seleccione a função frigorífico através do botão MODE e utilize as setas 7-8 para visualizar o símbolo -.

AVISO:

O produto permanece ligado até que seja removido o cabo de alimentação.

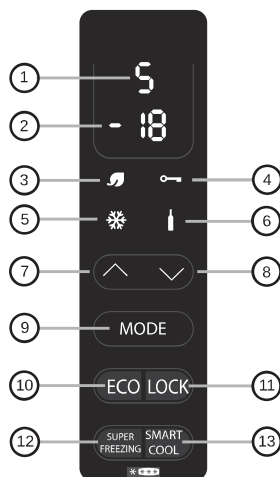

Fig. 12

Regolazione temperatura (com display)

Os valores predefinidos são: 5 (escala de 1 a 7) para o frigorífico e -18 (escala de -16 a -22) para o congelador.

Depois de desligar ou após período prolongado sem ligar o aparelho, este será reiniciado com a temperatura previamente definida.

• MODO DE FUNÇÃO 9

Pressionando o botão de funções, é possível ajustar as temperaturas do frigorífico e congelador.

Frigorífico

Pressionando o botão uma vez, ajusta a temperatura do frigorífico.

É possível definir a posição desejada usando as setas 7, 8.

Posição 1: temperatura mais fria; posição 7 temperatura menos fria.

Se o aparelho for No Frost Total, após o 1, vai aparecer o modo "H" (férias).

Congelador

Pressionar o botão duas vezes, para a posição desejada para ajustar a temperatura do congelador: -16 é a temperatura menos fria, -22, a mais fria, seleccionar a leitura desejada e aguardar 3 segundos para que a temperatura esteja definitivamente definida.

• FUNÇÃO ECO 10 / 3

Ao activar esta função, o aparelho otimiza a eficiência energética, definindo automaticamente a temperatura ideal para garantir a preservação de alimentos com menor consumo de energia.

Para desligar a função Eco, pressione o botão novamente.

• FUNÇÃO BLOQUEIO 11 / 4

Pressionando o botão Lock, o bloqueio dos botões é activado (qualquer outro comando será ignorado). Para desactivar, pressione novamente o botão de bloqueio.

• FUNÇÃO de SUPER CONGELAÇÃO 12 / 5

Para congelar uma grande quantidade de alimentos, é recomendado que active a função super congelação. Para activar a função, pressione o botão Super Freezing (SUPER CONGELAÇÃO). Esta função será activada por 26 a 34 horas (dependendo do modelo). A função desactiva-se automaticamente ou se pressionar novamente o botão Super Freezing. Super função de congelamento não pode ser ativada com a função ECO ativo.

• FRIO INTELIGENTE/FUNÇÃO BEBIDAS FRESCAS 13 / 6

Para refrescar rapidamente bebidas, colocar a garrafa no congelador e activar a função pressionando o botão frio inteligente/bebidas frescas.

Uma contagem de 30 minutos é iniciada, tempo após o qual um sinal acústico de 15 segundos indica que as garrafas de bebidas atingiram a temperatura fresca pretendida. A função pode ser desligada ao pressionar novamente o botão.

• FUNÇÃO DE FÉRIAS (apenas nos modelos TOTAL NO FROST)

No caso de ausência prolongada, é possível utilizar a função de férias.

Esta função permite-lhe desligar o frigorífico, mas o congelador permanecerá ligado. Certifique-se de que removeu todos os alimentos da zona de frigorífico antes de usar essa função. Para activar o modo, veja a função frigorífico. Para desactivar esta função, reponha a temperatura do frigorífico.

• ALARME DA PORTA DO FRIGORÍFICO

Se a porta permanecer aberta durante mais de um minuto, o aparelho emite um sinal sonoro. Pressione o botão **MODE**, se você quiser desactivar este sinal.

Controle de temperatura (Com a exibição)

Aparelho em stand-by: Para desligar os aparelhos TOTAL NO FROST, seleccione a função congelador através do botão MODE e utilize as setas 7-8 para visualizar o símbolo -. Para todos os outros modelos, seleccione a função frigorífico através do botão MODE e utilize as setas 7-8 para visualizar o símbolo -.

AVISO:

O produto permanece ligado até que seja removido o cabo de alimentação.

Utilização do Wi-Fi: Para evitar activações acidentais, não é possível definir o modo stand-by remotamente através da APP, pois isso poderia resultar na deterioração dos alimentos. No entanto, pode desactivar esta função através da APP (pressionando o botão "Wake-Up" – "Acordar") permitindo que o frigorífico retome a temperatura ECO em 24 horas, ficando pronto para o seu regresso a casa.

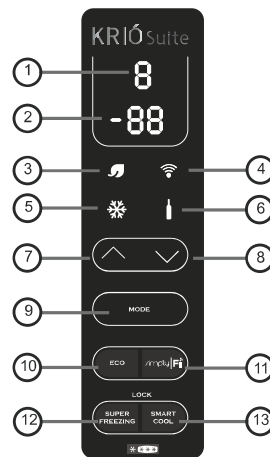

Fig.13

Regolazione temperatura (com display)

Os valores predefinidos são: 5 (escala de 1 a 7) para o frigorífico e -18 (escala de -16 a -22) para o congelador.

Depois de desligar ou após período prolongado sem ligar o aparelho, este será reiniciado com a temperatura previamente definida.

• MODO DE FUNÇÃO 9

Pressionando o botão de funções, é possível ajustar as temperaturas do frigorífico e congelador.

Frigorífico

Pressionando o botão uma vez, ajusta a temperatura do frigorífico.

É possível definir a posição desejada usando as setas 7, 8.

Posição 1: temperatura mais fria; posição 7 temperatura menos fria.

Se o aparelho for No Frost Total, após o 1, vai aparecer o modo "H" (férias).

Congelador

Pressionar o botão duas vezes, para a posição desejada para ajustar a temperatura do congelador: -16 é a temperatura menos fria, -22, a mais fria, seleccionar a leitura desejada e aguardar 3 segundos para que a temperatura esteja definitivamente definida.

• FUNÇÃO ECO (10) / (3)

Ao activar esta função, o aparelho otimiza a eficiência energética, definindo automaticamente a temperatura ideal para garantir a preservação de alimentos com menor consumo de energia.

Para desligar a função Eco, pressione o botão novamente.

Utilização do Wi-Fi: Pode activar/desactivar esta função remotamente, através do "Modo Eco" na APP.

• Função WIFI função (11) / (4)

Para utilizar o aparelho no modo Wi-Fi, ligue o aparelho e espere até que a contagem decrescente termine de t9 ... para t1, em seguida, pressione o botão "Simply-fy" até que o símbolo Wi-Fi é apresentado e pisca por 3 segundos com a luz ligada, 1 segundo com a luz desligada. Se não existir ligação do aparelho com o Wi-Fi, no espaço de 5 minutos, o Wi-Fi desliga-se. É necessário pressionar o botão "Simply-Fy" até o símbolo luminoso se ligar novamente. Este símbolo de luz será intermitente em ciclos de 1 segundo. Uma vez ligado ao router o símbolo Wi-Fi permanecerá sempre ligado. Onde não exista nenhuma ligação ao router, o símbolo Wi-Fi permanece a piscar 3 segundos ligado -1 segundo desligado.

Reset

Se não existir ligação Wi-Fi com o aparelho, uma alteração do router ou intervenção por parte do atendimento ao cliente, pode ser necessário fazer reset ao aparelho. A função "reset" reinicia o processo de ligação Wi-Fi.

Para reiniciar o processo de ligação Wi-Fi, pressione o botão « por 5 segundos e aparecerá "rr". O símbolo Wi-Fi piscará alternando 1 segundo ligado, 1 segundo desligado para mostrar que a conexão Wi-Fi foi redefinida. Se, depois de redefinido, a ligação Wi-Fi com o produto ainda não estiver concretizada, o Wi-Fi desliga-se 5 minutos depois.

É necessário pressionar o botão: SimpliFi até que o símbolo luminoso se ligue novamente. Este símbolo de luz será intermitente em ciclos de 1 segundo ligado, 1 segundo desligado. As configurações fornecidas a partir do painel display do aparelho podem ser modificadas através da APP na web e vice-versa, o produto irá sempre assumir a última alteração realizada.

• FUNÇÃO de SUPER CONGELAÇÃO (12) / (5)

Para congelar uma grande quantidade de alimentos, é recomendado que active a função super congelação. Para activar a função, pressione o botão Super Freezing (SUPER CONGELAÇÃO). Esta função será activada por 26 a 34 horas (dependendo do modelo). A função desactiva-se automaticamente ou se pressionar novamente o botão Super Freezing. Super função de congelamento não pode ser activada com a função ECO ativo.

Utilização do Wi-Fi: Pode activar / desactivar esta função remotamente, através do botão "Super Freezing" na APP.

• FRIO INTELIGENTE/FUNÇÃO BEBIDAS FRESCAS (13) / (6)

Para refrescar rapidamente bebidas, colocar a garrafa no congelador e activar a função pressionando o botão frio inteligente/bebidas frescas.

Uma contagem de 30 minutos é iniciada, tempo após o qual um sinal acústico de 15 segundos indica que as garrafas de bebidas atingiram a temperatura fresca pretendida. A função pode ser desligada ao pressionar novamente o botão.

Utilização do Wi-Fi: Pode activar/desactivar esta função remotamente, através do botão "Smart Cool" na APP. Através de uma notificação da App avisamos quando as bebidas estiverem na temperatura certa.

• FUNÇÃO DE FÉRIAS (apenas nos modelos TOTAL NO FROST)

No caso de ausência prolongada, é possível utilizar a função de férias. Esta função permite-lhe desligar o frigorífico, mas o congelador permanecerá ligado. Certifique-se de que removeu todos os alimentos da zona de frigorífico antes de usar essa função. Para activar o modo, veja a função frigorífico. Para desactivar esta função, reponha a temperatura do frigorífico.

Utilização do Wi-Fi: Para evitar activações acidentais, não é possível operar a função de férias remotamente através da APP, pois isso poderia resultar na deterioração dos alimentos. No entanto, pode desactivar esta função através da APP (pressionando o botão "Fresh Back") que permite que o frigorífico volte à temperatura ECO em 24 horas, ficando pronto para o seu regresso a casa.

• FUNÇÃO BLOQUEIO

Pressione os botões 12 e 13 ao mesmo tempo para activar a função bloqueio (todos os outros vão ser ignorados). Para desactivar a função de bloqueio, pressione os botões 12 e 13 novamente ao mesmo tempo. Enquanto a função bloqueio estiver activada, cada vez que pressionar um botão, vão aparecer as letras LO.

Utilização do Wi-Fi: Pode activar/desactivar esta função remotamente, através do botão "Display Lock" na APP.

• ALARME DA PORTA DO FRIGORÍFICO

Se a porta permanecer aberta durante mais de um minuto, o aparelho emite um sinal sonoro. Pressione o botão **MODE**, se você quiser desactivar este sinal.

Utilização do Wi-Fi: Uma notificação irá mostrar-lhe o alarme na sua App.

• DEFINIÇÕES DO MODEM

Por favor verifique que as definições do modem estão exactamente como demonstrado em baixo (para serem acedidas pelo manual do utilizador), de contrário pode ser que exista falta de sinal.

| Parameter | Specifications |
|----------------------------------|--|
| Frequency | 2,402 ~ 2,480 MHz |
| Modulation | 802.11b compatibility: DSSS (CCK-11, CCK-5.5, DQPSK-2 and DBPSK-1) 802.11g: OFDM (default) |
| Channel intervals | 5 MHz |
| Channels | 1-14 |
| Transmission rate (over the air) | 1-11 Mbps for 802.11b 6-54 Mbps for 802.11g |
| Receive sensitivity | -83 dBm typical |
| Output level (Class1) | 0 to +12 dBm (software configurable) |



CANDY SIMPLY-FI:

Para obter informações detalhadas sobre COMO CONECTAR seu electrodoméstico simply-Fi e COMO UTILIZA-LO, visite os sites <http://www.candysimplyfi.com> ou <http://simplyfiservice.candy-hoover.com>, site dedicado ao Service Candy simply-Fi

Ligar / Desligar

(Com interface de usuário externa LED)

Usar o Painel de Controlo



Fig.14

1.1 OPERAÇÃO TECLAS

- A. Controlo de temperatura do compartimento frigorífico
- A. Controlo de temperatura do compartimento congelador

1.2 VISOR LED

1. Temperatura do compartimento frigorífico
2. Temperatura do compartimento congelador
3. Modo super congelação

2.0 CONDIÇÕES DE OPERAÇÃO

- a. Depois de ligar, o painel de controlo fica 100% aceso durante 3 segundos e o aparelho funciona com a mesma configuração (modo e temperatura) em que se encontrava a última vez que foi configurado. O sistema fica automaticamente bloqueado 25 segundos depois da última operação com teclas. Depois de bloqueado, a luz do painel desliga-se 30 segundos depois da última operação com teclas.
- b. Ambas as temperaturas predefinidas do compartimento frigorífico e congelador são apresentadas no visor.

2.1 VISOR

- 2.1.1 O painel acende durante 2 minutos logo que a porta do compartimento frigorífico ou congelador é aberta. (É sentido um sinal de cada porta de cada vez)
- 2.1.2 O painel acende por qualquer tecla de operação mesmo que a luz esteja desligada 2 minutos após a última operação.
- 2.1.3 Visor durante a operação normal
Visor de temperatura do compartimento frigorífico: Indicação da temperatura do ajuste atual.
Visor de temperatura do compartimento congelador: Indicação da temperatura do ajuste atual.

3.0 ILUSTRAÇÃO DA TECLA

3.1 Controlo de temperatura do compartimento frigorífico

Depois de pressionar a tecla "frigorífico" para inserir a temperatura do frigorífico, o ajuste da temperatura do compartimento frigorífico fica intermitente. Ao tocar a tecla "frigorífico" consecutivamente, a temperatura altera num círculo de "2°C, 3°C, 4°C, 5°C, 6°C, 7°C", depois do qual cada 5 segundos a piscar significa que a seleção da temperatura está terminada.

3.2 Controlo de temperatura do compartimento congelador

Depois de pressionar a tecla "congelador" para inserir a temperatura do congelador, o ajuste da temperatura do compartimento congelador fica intermitente. Ao tocar a tecla "congelador" consecutivamente, a temperatura altera num círculo de "-14°C, -16°C, -18°C, -20°C, -22°C, Super Congelação (símbolo da neve)", depois do qual cada 5 segundos a piscar significa que a seleção da temperatura está terminada.

3.3 Super Congelação

Como descrito em 3.2, depois de selecionar "Super Congelação", e o sinal LED piscar 5 segundos, significa que o aparelho está em modo Super Congelação.

Depois de selecionar o modo Super Congelação.

- Se o aparelho for descongelado, este termina o processo de descongelação e entra de seguida em modo de Super Congelação.
- Se o intervalo de tempo desde a última descongelação for superior a 12 horas, o aparelho inicia o processo de descongelação imediatamente antes de iniciar o modo de Super Congelação. Caso contrário, entra imediatamente no processo de Super Congelação.

Durante o modo de super congelação.

- Definir a temperatura do compartimento congelador para -25°C, faz com que o aparelho funcione com as regras de controlo do compartimento congelador.
- O compartimento frigorífico ou compartimento de arrefecimento seguem as regras de controlo para controlar a temperatura.
- Durante o modo de Super Congelação, se o aparelho desligar,

o ajuste da Super Congelação será recordado e o tempo de Super Congelação volta para zero.

- O processo de descongelação não será iniciado.

Sair do modo Super Congelação

- pressionado a tecla congelador para selecionar outro ajuste.
- se a Super Congelação estiver a funcionar durante mais de 26 horas.

Depois de sair do modo Super Congelação,

- se a Super Congelação estiver a funcionar durante mais de 2 horas, o aparelho inicia o processo de descongelação.
- O aparelho implementa a configuração antes de selecionar o modo de Super Congelação.

CONSERVAÇÃO

- Para manter o melhor sabor, nutrição e frescura dos alimentos, é aconselhável armazená-los no compartimento do frigorífico, como mostrado na FIG. 8, certificando-se que todos estão envolvidos em folha de alumínio, película plástica ou dentro de recipientes adequados bem fechados, para evitar a contaminação cruzada.

Zona do Frigorífico

Frutas / Vegetais

- Para diminuir as perdas de humidade e características de frutas e vegetais, estes devem ser embalados em materiais plásticos, tais como, por exemplo, películas ou pequenos sacos e depois inseridos no compartimento destinado a frutas/vegetais. Desta forma é evitada a deterioração rápida dos alimentos. Estes não devem estar ao ar, sem que sejam embalados.

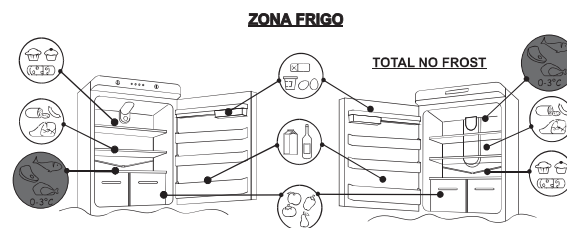

Fig.15

A configuração mais energeticamente eficiente requer que as gavetas, a caixa e as prateleiras estejam dentro do frigorífico. Consulte as imagens acima.

Compartimento para alimentos sensíveis – Frio

(não existe em todos os modelos)

A zona exemplificada abaixo é recomendado para carnes, peixes, aves, etc, não armazenar frutas e legumes neste compartimento, pois esses produtos podem congelar.



Fig.16

Indicador da temperatura na zona mais fria

(não existe em todos os modelos)

Alguns modelos estão equipados com um indicador da temperatura na zona mais fria do compartimento frigorífico para que seja possível controlar a temperatura média desta zona.

Este símbolo indica a zona mais fria do frigorífico. (fig.17)

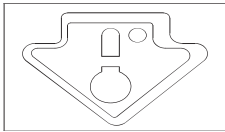

Fig.17

Verifique que, no indicador da temperatura, a palavra OK é claramente mostrada. (fig. 18)

Se a palavra não aparece, isto significa que a temperatura é muito elevada. Nesse caso deve ajustar a temperatura a um ambiente mais frio e esperar cerca de 10 horas. Verifique novamente o indicador. Se necessário, proceder a um novo ajuste.

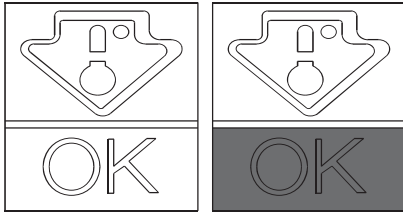

Fig.18

NOTA:

Se forem inseridas grandes quantidades de alimentos dentro do frigorífico ou a porta deste estiver a ser aberta com muita frequência, é normal que o indicador não mostre o OK. Espere pelo menos 10 horas antes de ajustar o botão para nova temperatura.

Posicione alimentos diferentes em compartimentos diferentes de acordo com a tabela abaixo

| Compartimentos do frigorífico | Tipo de alimento |
|--|---|
| Porta ou prateleiras do compartimento do frigorífico | <ul style="list-style-type: none"> •Alimentos com conservantes naturais, como compotas, sumos, bebidas, condimentos. •Não armazene alimentos perecíveis. |
| Gaveta dos frescos (gaveta de salada) | <ul style="list-style-type: none"> •Frutas, ervas e legumes devem ser colocados separadamente no caixote do lixo. •Não guarde bananas, cebolas, batatas e alho no frigorífico. |
| Prateleira do frigorífico - meio | <ul style="list-style-type: none"> •Produtos lácteos, ovos |
| Prateleira do frigorífico - parte superior | <ul style="list-style-type: none"> •Alimentos que não precisam ser cozinhados, como alimentos prontos para consumo, carnes de deli, sobras. |
| Gaveta (s)/ bandeja do congelador | <ul style="list-style-type: none"> •Alimentos para armazenamento a longo prazo. •Gaveta de baixo para carne crua, aves, peixe. •Gaveta do meio para legumes congelados, batatas fritas. •Bandeja superior para gelado, frutas congeladas, produtos de panificação congelados. |

Recomendações práticas

Colocar os alimentos nas prateleiras de forma homogénea e bem distribuídos pelo espaço para permitir que o ar circule de forma adequada e arrefeça os alimentos.

• Evitar o contacto entre os alimentos e as paredes do frigorífico.

- Não introduzir alimentos quentes dentro do frigorífico, pois podem causar a deterioração dos alimentos já existentes e aumentar o consumo de energia.
- Remova as embalagens dos alimentos antes de inseri-los no frigorífico.
- Não coloque os alimentos em pratos ou outros recipientes a menos que os tenha lavado previamente.

- Não obstrua as aberturas de ventilação de ar frio com alimentos ou caixas.
- Não cubra a prateleira de vidro da gaveta de vegetais para permitir a circulação de ar adequada.
- Não guarde garrafas no congelador, pois podem estourar quando congeladas.
- Em caso de falta de energia prolongada, manter as portas fechadas para que os alimentos permanecem frios tanto tempo quanto possível.
- A instalação do aparelho num local quente e húmido e as aberturas de porta frequentes e grandes quantidades de armazenamento de vegetais podem causar a formação de condensação e afectar o desempenho do aparelho.
- Para evitar o consumo excessivo de energia não é recomendada a abertura frequente ou prolongada das portas.

• Sugere-se definir a temperatura para 4 °C no compartimento do frigorífico e, se possível, para -18 °C no compartimento do congelador.

• Para a maioria das categorias de alimentos, o maior tempo de armazenamento no compartimento do frigorífico é conseguido com temperaturas mais frias. Uma vez que alguns produtos específicos (como frutas e legumes frescos) podem ser danificados com temperaturas mais frias, sugere-se mantê-los sempre nas gavetas dos frescos. Se não estiver presente, mantenha uma configuração média do termóstato.

• Para alimentos congelados, consulte o período de armazenamento indicado na embalagem do alimento. Este período de armazenamento é alcançado sempre que a configuração respeita as temperaturas de referência do compartimento (uma estrela -6 °C, duas estrelas -12 °C, três estrelas -18 °C).

CONGELAÇÃO

Os alimentos devem ser frescos.

- Congele pequenas quantidades de comida de cada vez, para congelar rapidamente. Nunca exceda a quantidade de alimentos indicada na placa de identificação.
- Durante o congelamento não abra a porta do congelador.
- Os alimentos devem ser embalados de forma hermética.
- Separe a comida que vai ser congelada daquela que já está congelada.
- Mantenha os alimentos congelados em sacos identificados com rótulos para ter o stock organizado por datas e tipo de alimentos.
- Uma vez descongelados, não volte a congelar alimentos, deve consumi-los prontamente.

NOTA:

•Aparelhos sem visor display

Normalmente não é necessário regular o botão do termóstato. Deve fazê-lo apenas no caso de constatar que existe demasiado frio na zona do frigorífico, então deve virar delicadamente o botão do termóstato no sentido do 0. (fig. 19)

No fim da congelação volte com o botão para a posição normal.

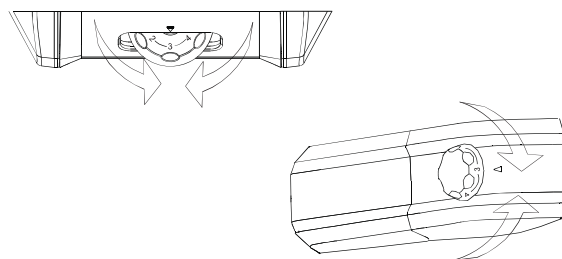

Fig.19

Zona do congelador

É aconselhado o armazenamento de alimentos congelados durante o período de cerca de um mês nas gavetas do congelador. * *

Use a tabela de compartimentos/gavetas que é mostrada. * * * *

O processo de congelamento só pode ocorrer nestes compartimentos. * * * *

| | |
|---------------|--|
| 2 - 3 MESES | |
| 4 - 6 MESES | |
| 6 - 8 MESES | |
| 10 - 12 MESES | |

Aparelhos com visor display

Consulte o display Ligar/Desligar (ON/OFF)

Para os aparelhos com congelador NO FROST, activar a função de CONGELAMENTO SUPER, 8 horas antes de introduzir os alimentos. Para os demais aparelhos, activar a função de CONGELAMENTO SUPER no momento da introdução dos alimentos.

DESCONGELAMENTO

Descongela o compartimento frigorífico

Durante o funcionamento normal, o frigorífico é automaticamente descongelado.

Não há necessidade de secar as gotas de água presentes nas paredes do frigorífico nem de eliminar algum gelo (dependendo dos modelos). Essa água que possa existir é transportada para a parte de trás através do orifício de drenagem que se encontra dentro do frigorífico, é um processo normal, o calor do compressor faz com que a água evapore.

• Mantenha o tubo de drenagem (fig.20) limpo no compartimento do frigorífico, deve mantê-lo livre de água ou sujidade.

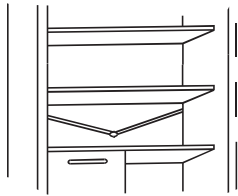

Fig.20

Descongela o congelador

(modelos estáticos, sem tecnologia NO-FROST)

Quando a camada de gelo presente no compartimento de congelação exceder 3mm, recomenda-se proceder à descongelação, uma vez que esta situação aumenta o consumo de energia.

1) Gire o botão para a posição „0“ (fig.21)

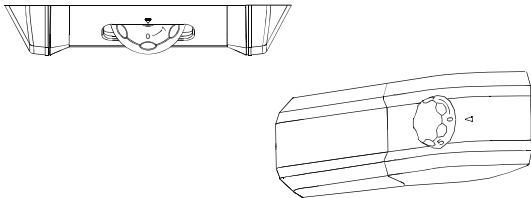

Fig.21

- 2) Desligue o cabo de alimentação.
- 3) Retire os alimentos congelados e coloque-os temporariamente num local fresco.
- 4) Deixe a porta aberta para descongelar mais rapidamente.
- 5) Recolha a água que se acumule no fundo do aparelho.
- 6) Limpe e seque o congelador.
- 7) Volte a ligar o cabo de alimentação e coloque o botão do termostato na posição desejada.
- 8) Espere um momento e reintroduza no congelador os alimentos congelados.

AVISO:

É absolutamente de evitar o uso de chamas ou aparelhos eléctricos, tais como aquecedores, produtos de limpeza a vapor, velas, lâmpadas de óleo e similares para acelerar a descongelação. Não raspar com uma faca ou objecto pontiagudos para remover o gelo. Esses objectos podem danificar o circuito de refrigeração, causando incêndios ou provocar danos na vista.

Descongela o congelador

(Aparelhos com tecnologia NO-FROST)

A descongelação é automática.

MANUTENÇÃO E LIMPEZA

Iluminação (de acordo com o modelo)

Substituição da lâmpada

Para substituir a lâmpada, coloque o botão do termostato na posição 0 e desligue o cabo de alimentação. Remova a tampa protetora (fig. 22), substitua a lâmpada com uma potência igual à indicada na campanula protectora.

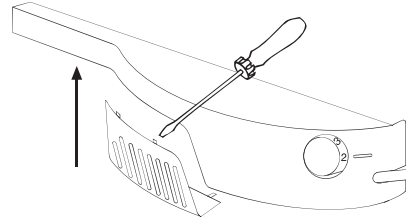

Fig.22

AVISO:

- A lâmpada fornecida com este aparelho é uma lâmpada especial utilizável apenas para o aparelho. Esta „lâmpada de uso especial“ não é utilizável para outros fins na iluminação doméstica.
- Não toque na lâmpada, se esta tiver estado a trabalhar por um longo período de tempo, pois pode estar muito quente.

Iluminação LED (se existir)

Se o produto está equipado com luzes LED, entre em contacto com o Serviço de Assistência Técnica em caso de necessidade de substituição. Em comparação com as lâmpadas tradicionais, os LEDs duram mais e são ecologicamente mais correctos.

Limpeza

AVISO:

- Antes de cada operação, retire a ficha da tomada para evitar choques eléctricos.
- Não atire água directamente para dentro do frigorífico nem para o seu exterior. Isso pode levar à oxidação e danos do isolamento eléctrico.

IMPORTANTE:

Para evitar fissuras e rachas das superfícies internas e peças plásticas, siga estas sugestões:

- Limpe todos os óleos de alimentos que possam aderir e sujar os componentes de plástico.
- As peças internas, juntas e peças externas podem ser limpas com um pano com água morna e bicarbonato de sódio ou sabão neutro. Não use solventes, detergentes com amónio, lixívia ou abrasivos.
- Remova os acessórios, por exemplo as prateleiras do frigorífico e da porta. Lave com água quente e sabão. Lavar e secar completamente.
- A parte de trás do aparelho tende a acumular pó, que pode ser eliminado com o uso de um aspirador de pó depois de ter desligado o aparelho da tomada eléctrica. Isso proporciona maior eficiência energética.

POUPANÇA ENERGÉTICA

Para mais e melhor poupança de, sugerimos:

- Instalar o aparelho longe de fontes de calor e sem estar exposto à luz solar directa. Deve estar numa divisão bem ventilada.
- Evite colocar alimentos quentes no frigorífico para evitar o aumento da sua temperatura interna e, conseqüentemente, provocar o contínuo funcionamento do compressor.
- Não encha excessivamente o frigorífico de alimentos de modo a garantir a circulação de ar adequada.
- Descongele o aparelho no caso de haver gelo (ver DESCONGELAMENTO) para facilitar a transferência de frio.
- Em caso de falta de energia eléctrica, é aconselhável que mantenha a porta fechada para que se conserve o frio.
- Abrir as portas do aparelho o mínimo possível
- Evite ajustar o termostato para temperaturas muito frias.
- Remova com alguma regularidade o pó presente na parte traseira do aparelho (ver limpeza).
- Audy no-frost total (com visor na porta): remover todos os cestos no compartimento do congelador.
- No-frost total (com interface de utilizador interno para frigorífico e botão para congelador): remover outros cestos no compartimento do congelador mas manter a gaveta inferior na sua posição.
- Modelo sem gelo: remover os outros cestos no compartimento do congelador mas manter a gaveta inferior na sua posição.
- Todos os modelos estáticos normais: retirar todas as gavetas do compartimento do congelador.

EVITAR BARULHOS

Durante o seu funcionamento, o frigorífico emite alguns ruídos absolutamente normais, tais como:

- ZUMBIDO – se o compressor estiver em funcionamento.
- Barulhos do género “rumores”, sussurros e assobios – é o refrigerante que flui através dos tubos.
- “Cliques” – trata-se do desligar do compressor.

Pequenas medidas para reduzir os ruídos de vibração:

- Ver se o aparelho não está bem nivelado. Ajuste os pés para alinhar convenientemente.
- Embalagens ou recipientes que se tocam. Evitar o contacto entre os recipientes e frascos de vidro que se encontram dentro do aparelho.
- Contacto com móveis ou paredes. Deve instalar o aparelho distante de outros móveis ou aparelhos eléctricos.
- Gavetas, prateleiras, caixas podem provocar ruídos. Verifique se a instalação dos acessórios internos está correcta.

NOTA:

O gás refrigerante produz ruído, mesmo quando o compressor está desligado, não é um defeito, é normal. Se ouvir um clique no interior do aparelho é normal e deve-se à expansão dos diversos materiais.

REVERSIBILIDADE DA PORTA

As portas do aparelho pode ser invertidas de modo a permitir a abertura para a direita ou para a esquerda de acordo com a sua necessidade.

AVISO:

- A inversão das portas deve ser realizada por pessoal técnico qualificado.
- A inversão das portas não é coberta pela garantia.

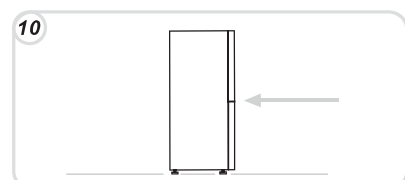
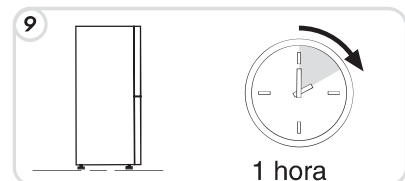
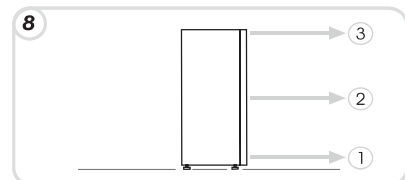
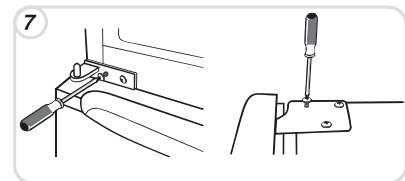
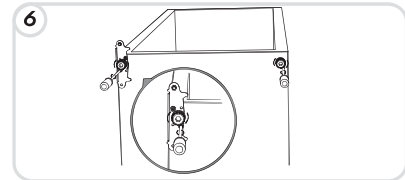
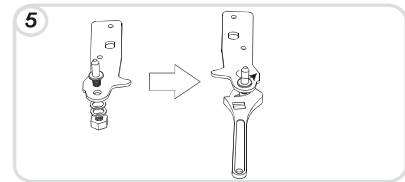
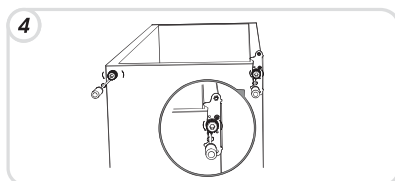
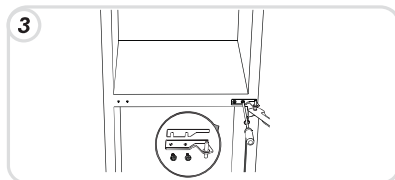
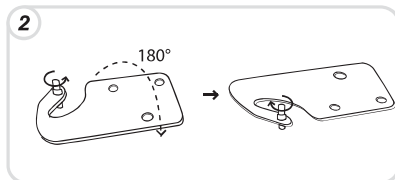
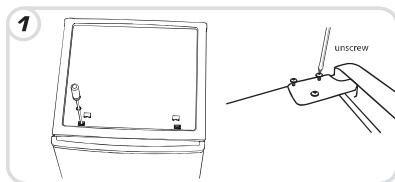

Reversibilidade da porta (eletrónico)

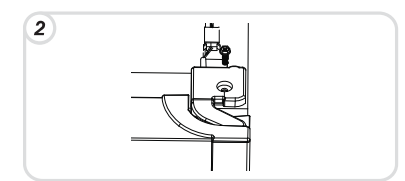
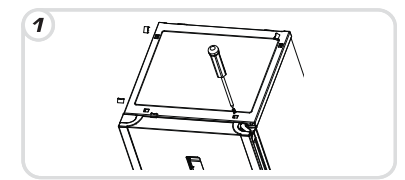

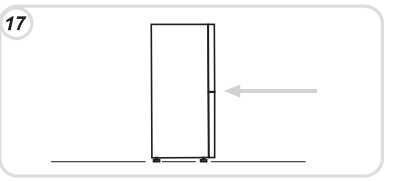
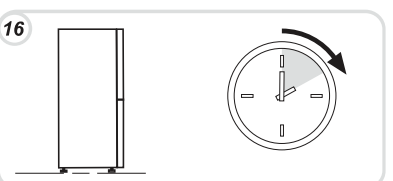
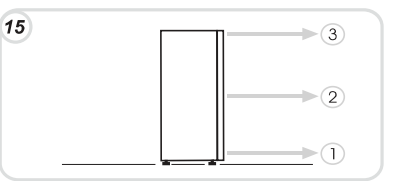
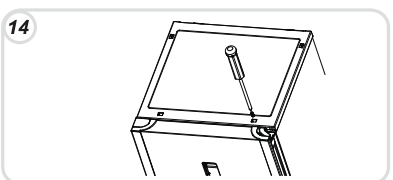
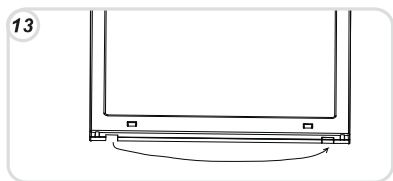
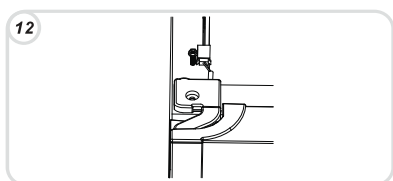
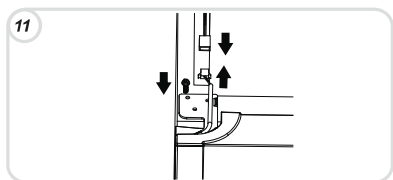
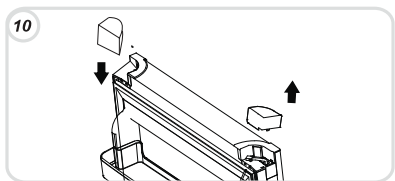
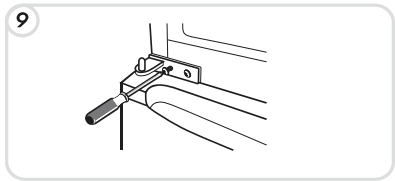
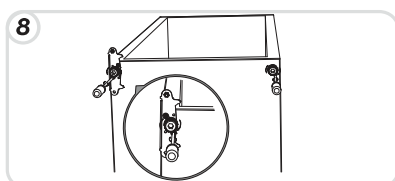
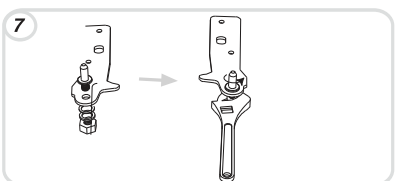
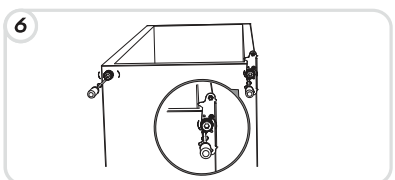
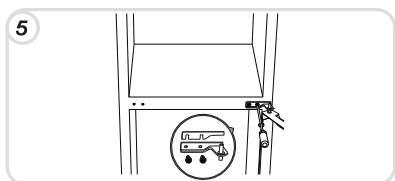
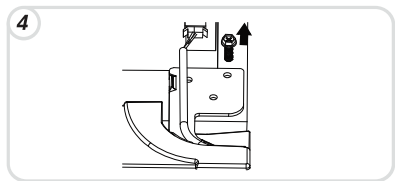
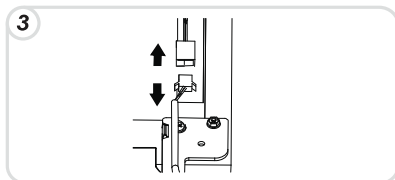

SUSPENDER O USO DO APARELHO

Se o aparelho estiver sem utilização por um longo período de tempo:

- 1) Desligue o aparelho (ver Operação).
- 2) Extraia a ficha da tomada ou remova o dispositivo de segurança.
- 3) Limpe o aparelho
- 4) Deixe as portas do aparelho abertas.

RESOLUÇÃO DE PROBLEMAS

| PROBLEMAS | CAUSAS | REMÉDIOS |
|---|---|---|
| Iluminação interior – se a lâmpada não acende. | <ul style="list-style-type: none"> • A lâmpada pode estar queimada. • Pode não haver energia eléctrica. • O interruptor da porta pode estar bloqueado. | <ul style="list-style-type: none"> • Substitua a lâmpada (consulte a parte do manual dedicada a “iluminação”). • O cabo de alimentação pode não estar correctamente ligado à tomada • Verifique se o aparelho está desligado. (ver ajuste de temperatura). • Certifique-se de que há corrente eléctrica em casa. • Verifique se o aparelho está em funcionamento. |
| Se o frigorífico e congelador não estão a produzir frio suficiente. | <ul style="list-style-type: none"> • As portas não estão fechadas. • As portas são muito frequentemente abertas. • Configuração errada da temperatura. • O frigorífico e o congelador estão excessivamente cheios. • A temperatura é muito baixa. • Não há energia eléctrica. • A parte traseira do aparelho está muito perto da parede. | <ul style="list-style-type: none"> • Verifique se as portas e juntas estão a fechar correctamente. • Evite aberturas desnecessárias das portas por longos períodos de tempo. • Verifique a posição do botão de ajuste da temperatura (veja ajuste da temperatura) • Aguarde a estabilização da temperatura no frigorífico e congelador. • Verifique se a temperatura ambiente está de acordo com o indicado na placa de identificação (veja a parte do manual dedicada à Instalação). • O cabo de alimentação pode não estar correctamente ligado • Verifique se o aparelho está desligado (ver ajuste de temperatura) • Certifique-se de que há corrente eléctrica em casa. • Coloque o aparelho longe da parede (veja a Instalação). |
| A comida na geladeira congela. | <ul style="list-style-type: none"> • Pode tratar-se de configuração errada da temperatura. • Alimentos em contacto com a parede interior traseira do frigorífico. • O congelamento de muita quantidade de comida provoca um abaixamento da temperatura do frigorífico. | <ul style="list-style-type: none"> • Verifique a posição do botão de ajuste da temperatura (ver “Ajuste de Temperatura”) e, se possível, diminua a temperatura. • Afaste a comida das paredes do frigorífico. • Não exceda a quantidade máxima de comida que pode ser congelada (ver Congelamento). |
| A parte inferior do compartimento frigorífico está molhada ou tem gotículas de água presentes. | <ul style="list-style-type: none"> • Para aparelhos que não são NoFrost: o tubo de drenagem pode estar obstruído. | <ul style="list-style-type: none"> • Limpe o tubo de drenagem com algo que possa entrar no tubo, mas que não seja afiado para não o danificar e que permita a descarga da água. |
| Presença de gotas de água na parede da zona de baixo do frigorífico. | <ul style="list-style-type: none"> • É o funcionamento normal do frigorífico. | <ul style="list-style-type: none"> • Não é um defeito, é normal (ver Descongelação). |
| Presença de água na gaveta dos vegetais | <ul style="list-style-type: none"> • Falta de circulação de ar. • Os legumes e frutas armazenados têm demasiada humidade. | <ul style="list-style-type: none"> • Verifique se a gaveta de frutas e legumes tem armazenados alimentos que impeçam a circulação do ar. • Envolve as frutas e vegetais em película de plástico ou dentro de sacos ou outras embalagens ou caixas. • Certifique-se de que as portas estão fechadas e se os selos a fechar correctamente. • Evite abrir portas desnecessariamente por longos períodos. • Verifique se a temperatura ambiente está de acordo com as especificações da placa de identificação (veja a parte dedicada à “Instalação”). • Regule o termóstato para valores mais baixos • Descongele o aparelho (ver Descongelação). |
| O motor funciona continuamente. | <ul style="list-style-type: none"> • Veja se as portas não estão bem fechadas. • Se as portas são abertas com muita frequência. • Se a temperatura ambiente é muito elevada. • Se existe uma espessura de gelo de 3 mm ou mais. | <ul style="list-style-type: none"> • Regule o termóstato para valores mais baixos • Descongele o aparelho (ver Descongelação). |
| A temperatura de algumas partes externas é elevada. | <ul style="list-style-type: none"> • Presença do tubo de drenagem de condensação. | <ul style="list-style-type: none"> • É normal: as temperaturas são altas para evitar a formação de condensação em certas partes. |
| A comida congelada está a descongelar. | <ul style="list-style-type: none"> • A temperatura ambiente está numa faixa abaixo classe climática do produto. • O compressor trabalha raramente • A porta do congelador não está fechada. | <ul style="list-style-type: none"> • Mova o aparelho para um local mais quente ou aqueça a divisão. • Verifique se a porta está fechada e que a junta de vedação está em condições e a vedar de forma adequada. |
| Existe condensação no exterior. | <ul style="list-style-type: none"> • Possibilidade de ambiente muito húmido. | <ul style="list-style-type: none"> • Coloque o aparelho num local menos húmido. |

Se não consegue resolver os problemas com as sugestões apresentadas, contacte a **Assistência Técnica Oficial da marca, fornecendo, por favor, o tipo de falha e as informações sobre o aparelho constantes na PLACA IDENTIFICATIVA DO APARELHO QUE ESTÁ DENTRO DO FRIGORÍFICO E QUE CONTÉM:**

- O modelo de equipamento.
- O número de série.

GARANTIA

A garantia mínima é: 2 anos para os países da UE, 3 anos para a Turquia, 1 ano para o Reino Unido, 1 ano para a Rússia, 3 anos para a Suécia, 2 anos para a Sérvia, 5 anos para a Noruega, 1 ano para Marrocos, 6 meses para a Argélia, Tunísia nenhuma garantia legal necessária.”

DISPONIBILIDADE DE PEÇAS DE REPOSIÇÃO

Termóstatos, sensores de temperatura, placas de circuito impresso e fontes de luz, por um período mínimo de sete anos após a colocação no mercado da última unidade do modelo em causa; pegas de porta, dobradiças de porta, tabuleiros e cestos por um período mínimo de sete anos e vedantes de porta por um período mínimo de dez anos, após a colocação no mercado da última unidade do modelo em causa.

Para mais informações sobre o produto, consulte <https://eprel.ec.europa.eu/> ou digitalize o QR na etiqueta de energia fornecida com o aparelho

Para entrar em contato com a assistência técnica, visite nosso site: <https://corporate.haier-europe.com/en/> . Na seção “website”, escolha a marca do seu produto e o seu país. Você será redirecionado para o site específico onde poderá encontrar o número de telefone e formulário para entrar em contato com a assistência técnica.