



# Dell S2425HS/S2725HS Monitor

## Uživatelská příručka

Model: S2425HS/S2725HS  
Regulatorní model: S2425Ht/S2725Ht



-  **POZNÁMKA:** POZNÁMKA označuje důležité informace, které vám pomohou lépe využít monitor.
-  **POZOR:** UPOZORNĚNÍ označuje riziko poškození hardwaru nebo ztráty dat a pokyny k tomu, jak se takovému riziku vyhnout.
-  **VAROVÁNÍ:** Slovo VAROVÁNÍ varuje před možným poškozením majetku, zraněním nebo smrtí.

**Copyright © 2024 Dell Inc. nebo její pobočky. Všechna práva vyhrazena.** Dell, EMC a ostatní ochranné známky jsou ochranné známky společnosti Dell Inc. nebo jejích poboček. Ostatní ochranné známky jsou známkami příslušných vlastníků.

# Obsah

|   |           |
|---|-----------|
| <b>Bezpečnostní pokyny</b> . . . . .                  | <b>5</b>  |
| <b>O tomto monitoru</b> . . . . .                     | <b>6</b>  |
| Obsah balení . . . . .                                | 6         |
| Vlastnosti produktu . . . . .                         | 8         |
| Kompatibilita s operačními systémy . . . . .          | 11        |
| Součásti a ovládací prvky . . . . .                   | 12        |
| Pohled zepředu . . . . .                              | 12        |
| Pohled zezadu . . . . .                               | 13        |
| Pohled ze strany . . . . .                            | 14        |
| Pohled zdola . . . . .                                | 14        |
| Ttechnické údaje monitoru . . . . .                   | 16        |
| Specifikace rozlišení . . . . .                       | 19        |
| Podporované režimy videa . . . . .                    | 19        |
| Předvolené režimy zobrazení . . . . .                 | 19        |
| Elektrické údaje . . . . .                            | 20        |
| Fyzické vlastnosti . . . . .                          | 21        |
| Vlastnosti prostředí . . . . .                        | 22        |
| Uspořádání konektorů . . . . .                        | 23        |
| Kompatibilita s technologií Plug-and-Play . . . . .   | 24        |
| Kvalita LCD monitoru a počty vadných bodů . . . . .   | 24        |
| Ergonomie . . . . .                                   | 24        |
| Manipulace a přemísťování monitoru . . . . .          | 26        |
| Pokyny pro údržbu . . . . .                           | 28        |
| Čištění monitoru. . . . .                             | 28        |
| <b>Instalace monitoru</b> . . . . .                   | <b>29</b> |
| Montáž stojánku . . . . .                             | 29        |
| Pomocí naklonění, otočení a nastavení výšky . . . . . | 32        |





|  |           |
|--|-----------|
| <b>Naklonění, otočení a nastavení výšky</b> . . . . .                      | <b>32</b> |
| Otáčení displeje . . . . .   | 33        |
| Připojení monitoru . . . . .   | 34        |
| Přípevnění bočního I/O krytu . . . . .                                     | 35        |
| Uspořádání kabelů . . . . .  | 35        |
| Zabezpečení monitoru pomocí zámku Kensington (volitelné) . . . . .         | 36        |
| Odpojení stojánku monitoru . . . . .                                       | 37        |
| Upevnění na stěnu (volitelné) . . . . .                                    | 38        |
| <b>Používání monitoru</b> . . . . .  | <b>39</b> |
| Zapnutí napájení monitoru . . . . .  | 39        |
| Ovládání joystickem . . . . .  | 39        |
| Používání spouštěče nabídky . . . . .                                      | 40        |
| <b>Tlačítko-na předním panelu</b> . . . . .                                | <b>42</b> |
| Používání hlavní nabídky . . . . .   | 43        |
| Používání funkce zámku OSD . . . . .                                       | 55        |
| <b>Varovné zprávy OSD</b> . . . . .  | <b>58</b> |
| <b>Nastavení maximálního rozlišení</b> . . . . .                           | <b>60</b> |
| <b>Odstraňování problémů</b> . . . . .                                     | <b>61</b> |
| Automatický test . . . . .   | 61        |
| Integrovaná diagnostika . . . . .  | 62        |
| Obecné problémy . . . . .  | 63        |
| <b>Informace o předpisech</b> . . . . .                                    | <b>66</b> |
| Sdělení komise FCC (pouze USA) a informace o dalších předpisech . . . . .  | 66        |
| Databáze výrobků EU pro energetický štítek a datový list výrobku . . . . . | 66        |
| <b>Kontaktování společnosti Dell</b> . . . . .                             | <b>67</b> |



# Bezpečnostní pokyny

Dodržujte následující bezpečnostní pravidla, abyste ochránili monitor před možným poškozením a zajistili vlastní bezpečnost. Pokud není stanoveno jinak, u každého postupu popsaného v tomto dokumentu se předpokládá, že jste si přečetli informace o bezpečnosti dodané s monitorem.

 **POZNÁMKA: Před používáním monitoru si přečtěte informace o bezpečnosti dodané s monitorem a vytištěné na výrobku. Dokumentaci uschovejte na bezpečném místě pro budoucí použití.**

 **VAROVÁNÍ: Použití ovládacích prvků, změn nastavení nebo postupů jiným způsobem, než jak je určeno v této dokumentaci, může způsobit úrazy vysokým napětím, elektrickým proudem nebo mechanickými vlivy.**

 **VAROVÁNÍ: Dlouhodobý poslech zvuku při vysoké hlasitosti přes sluchátka (u monitoru, který tuto funkci podporuje) může způsobit poškození vašeho sluchu.**

- Umístěte monitor na pevný povrch a manipulujte s ním opatrně. Obrazovka je křehká a při pádu nebo úderu ostrým předmětem se může poškodit.
- Vždy se ujistěte, že je monitor určen pro provoz se střídavým proudem, který je k dispozici ve vaší oblasti.
- Monitor udržujte při pokojové teplotě. Příliš chladné nebo horké podmínky mohou mít nepříznivý vliv na tekuté krystaly displeje.
- Připojte napájecí kabel od monitoru k elektrické zásuvce, která je blízko a snadno přístupná. Viz [Zapojení monitoru](#).
- Neumísťujte monitor na mokrý povrch nebo do blízkosti vody ani jej na takovém místě nepoužívejte.
- Nevystavujte monitor podmínkám se silnými vibracemi nebo těžkými údery. Například neumísťujte monitor do zavazadlového prostoru automobilu.
- Když nebudete monitor po delší dobu používat, odpojte jej ze zásuvky.
- Aby se zabránilo úrazu elektrickým proudem, nepokoušejte se demontovat žádný kryt ani se nedotýkejte vnitřních částí monitoru.
- Pozorně si přečtěte tyto pokyny. Tento dokument uschovejte pro budoucí použití. Dodržujte veškerá varování a pokyny uvedené na výrobku.
- Některé monitory lze namontovat na stěnu s použitím držáku VESA, který se prodává samostatně. Použijte správné specifikace VESA uvedené v části věnované montáži na stěnu v uživatelské příručce.

Bezpečnostní pokyny viz Informace o bezpečnosti, prostředí a předpisech (SERI), které jsou dodávány s monitorem.





# O tomto monitoru





## Obsah balení

Následující tabulka obsahuje seznam součástí dodaných s vaším monitorem, Pokud některá součást chybí, kontaktujte společnost Dell. Další informace viz [Kontaktování společnosti Dell](#).

**POZNÁMKA:** Některé položky mohou být volitelné a nemusí být v monitorem dodány. Některé funkce nemusí být v některých zemích k dispozici.

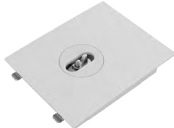
| Zobrazení součástí  | Popis součástí     |
|---|--------------------|
|     | Monitor            |
|   | Zvedák stojánku    |
|  | Podstavec stojánku |



|   |  |
|---|--|
|  | Boční kryt panelu I/O  |
|  | Kryt Vesa  |
|  | Napájecí kabel (liší se podle země)  |
|  | Kabel HDMI (1,80 m)  |
|  | <ul style="list-style-type: none"> <li>• Stručná úvodní příručka</li> <li>• Informace o bezpečnosti, prostředí a předpisech</li> </ul> |



# Vlastnosti produktu

Monitor **Dell S2425HS/S2725HS** je vybaven displejem z tekutých krystalů (LCD) s aktivní maticí, technologií THF (Thin-Film Transistor) a podsvícením LED. Mezi vlastnosti tohoto monitoru patří:

- Podporuje obnovovací frekvenci 100 Hz.
- Barevná škála 99 % sRGB (typicky).
- Možnost digitálního připojení prostřednictvím 2 portů HDMI.
- Funkce Plug and Play (je-li podporována počítačem).
- Integrované reproduktory (2 x 5 W).
- Nabídka nastavení obrazovky (OSD) pro snadné nastavení a optimalizaci obrazu.
- Odnímatelný stojánek a montážní otvory 100mm standardu VESA (Video Electronics Standards Association) pro flexibilní řešení upevnění.
- Naklánění nahoru a dolů, otáčení okolo svislé osy a nastavení výšky.
- Otvor pro bezpečnostní zámek pro zámký Kensington (prodávají se samostatně).
- Nabízí nadstandardní výměnu panelu v záruční době.
- Podporuje funkci Dell ComfortView Plus.
- Dell ComfortView Plus je integrovaná funkce obrazovky s nízkým modrým světlem, která zlepšuje pohodlí očí snížením potenciálně škodlivého vyzařování modrého světla bez kompromisů v barvě. Prostřednictvím technologie ComfortView Plus společnost Dell omezila vystavení škodlivému modrému světlu na  $\leq 50\%$  až  $\leq 35\%$ . Tento monitor je certifikován TÜV Rheinland Eye Comfort 3.0 s hodnocením 4 hvězdiček. Obsahuje klíčové technologie, které poskytují také obraz bez blikání, až 100Hz obnovovací frekvenci a barevný gamut minimálně 95 % sRGB. Funkce Dell ComfortView Plus je v monitoru zapnutá ve výchozím nastavení.
- Tento monitor využívá panel s nízkým vyzařováním modrého světla. Když jsou obnovena tovární nebo výchozí nastavení tohoto monitoru, splňuje požadavky certifikace na hardware s nízkým vyzařováním modrého světla, kterou poskytuje společnost TÜV Rheinland.\*

## Podíl modrého světla:

Podíl světla v rozsahu od 415 nm - 455 nm ve srovnání s rozsahem 400 nm - 500 nm musí být menší než 50 %.

| Kategorie | Podíl modrého světla |
|-----------|----------------------|
| 1         | $\leq 20\%$          |
| 2         | $20\% < R \leq 35\%$ |
| 3         | $35\% < R \leq 50\%$ |





- Snižuje úroveň nebezpečného modrého světla vyzařovaného z obrazovky tak, aby bylo sledování pohodlnější pro vaše oči bez odchylek přesné reprodukce barev.
- Monitor využívá technologii Flicker-Free, která odstraňuje blikání obrazu viditelné okem. Díky tomu je sledování monitoru pohodlnější a uživatelé netrpí namáháním a únavou očí.
- \* Tento monitor splňuje požadavky certifikace kategorie 2 na hardware s nízkým vyzařováním modrého světla, kterou poskytuje společnost TÜV Rheinland.

## Informace o certifikaci TÜV Rheinland Eye Comfort 3.0

Certifikační program TÜV Rheinland Eye Comfort 3.0 poskytuje spotřebitelům systém hvězdičkového hodnocení, pomocí kterého mohou mít přehled o tom, jak přívětivé jsou zobrazovací zařízení k jejich zraku. V porovnání se stávajícími certifikacemi přidává tento pětihvězdičkový hodnotící program důsledné zkušební požadavky v různých oblastech péče o zrak, jako jsou vyzařování nízké úrovně modrého světla, zobrazení bez blikání, obnovovací frekvence, barevný gamut, přesnost barev a výkon snímače okolního světla. Stanovuje požadavky a hodnotí výkon produktů na pěti úrovních. Sofistikované technické posouzení pak spotřebitelům a kupujícím poskytuje ukazatele, které usnadňují orientaci mezi produkty.

Faktory ovlivňující zdraví zraku, které se berou v potaz, jsou stejné, ovšem liší se normy pro různé hvězdičkové hodnocení. Čím vyšší je hvězdičkové hodnocení, tím přísnější jsou normy. V následující tabulce jsou uvedeny hlavní požadavky na pohodlí zraku, které jsou uplatňovány vedle základních požadavků na pohodlí zraku (například hustota pixelů, rovnoměrnost svítivosti a barev nebo volnost pohybu).

Další informace o **certifikaci TÜV Eye Comfort** naleznete na adrese: <https://www.tuv.com/world/en/eye-comfort.html>



## Eye Comfort 3.0 – požadavky a hvězdičkové hodnocení monitorů

| Kategorie                              | Testovaná položka                 | Hvězdičkové hodnocení  |   |   |
|--|-----------------------------------|--|---|---|
|  |                                   | 3 hvězdičky  | 4 hvězdičky   | 5 hvězdiček   |
| Péče o zrak                            | Nízká úroveň modrého světla       | TÜV – hardware s nízkou úrovní modrého světla – kategorie III ( $\leq 50\%$ ) nebo softwarové řešení pro nízkou úroveň modrého světla <sup>1</sup> | TÜV – hardware s nízkou úrovní modrého světla – kategorie II ( $\leq 35\%$ ) nebo kategorie I ( $\leq 20\%$ ) | TÜV – hardware s nízkou úrovní modrého světla – kategorie II ( $\leq 35\%$ ) nebo kategorie I ( $\leq 20\%$ )   |
|  | Bez blikání                       | TÜV – omezené blikání nebo TÜV – bez blikání   | TÜV – omezené blikání nebo TÜV – bez blikání  | Bez blikání   |
| Správa okolního světla                 | Výkon snímače okolního světla     | Bez snímače  | Bez snímače   | Snímač okolního světla  |
|  | Inteligentní řízení CCT           | Ne   | Ne  | Ano   |
|  | Inteligentní řízení svítivosti    | Ne   | Ne  | Ano   |
| Kvalita obrazu                         | Obnovovací frekvence              | $\geq 60$ Hz   | $\geq 75$ Hz  | $\geq 120$ Hz   |
|  | Rovnoměrnost svítivosti           | Rovnoměrnost svítivosti $\geq 75\%$  |   |   |
|  | Rovnoměrnost barev                | Rovnoměrnost barev $\Delta u'v' \leq 0,02$   |   |   |
|  | Volnost pohybu                    | Změny svítivosti; zmenší se o méně než $50\%$ ;<br>Barevný posun bude menší než $0,01$   |   |   |
|  | Rozdíl v gamma                    | Rozdíl v gamma $\leq \pm 0,2$  | Rozdíl v gamma $\leq \pm 0,2$   | Rozdíl v gamma $\leq \pm 0,2$   |
|  | Široký barevný gamut <sup>2</sup> | NTSC <sup>3</sup> min. $72\%$ (CIE 1931) nebo sRGB <sup>4</sup> min. $95\%$ (CIE 1931)   | sRGB <sup>4</sup> min. $95\%$ (CIE 1931)  | DCI-P3 <sup>5</sup> min. $95\%$ (CIE 1976) a sRGB <sup>4</sup> min. $95\%$ (CIE 1931) nebo Adobe RGB <sup>6</sup> min. $95\%$ (CIE 1931) a sRGB <sup>4</sup> min. $95\%$ (CIE 1931) |
| Uživatelská příručka pro pohodlí zraku | Uživatelská příručka              | Ano  | Ano   | Ano   |



|          |  |
|----------|--|
| Poznámka | <p><sup>1</sup> Software řídí vyzařování modrého světla omezením nadměrného modrého světla, což má za následek nažloutlý odstín.</p> <p><sup>2</sup> Barevný gamut popisuje dostupnost barev v zobrazení. Pro konkrétní účely byly vyvinuty různé normy. 100 % odpovídá úplnému barevnému prostoru definovanému v normě.</p> <p><sup>3</sup> NTSC znamená National Television Standards Committee (Národní výbor pro televizní normy). Tento výbor vyvinul barevný prostor pro televizní systémy, který se používá ve Spojených státech.</p> <p><sup>4</sup> sRGB je standardní barevný prostor červené, zelené a modré, který se používá v monitorech, tiskárnách a na webu.</p> <p><sup>5</sup> DCI-P3 je zkratka pro Digital Cinema Initiatives - Protocol 3. Je to barevný prostor používaný v digitální kinematografii, který pokrývá širší spektrum barev než standardní barevný prostor RGB.</p> <p><sup>6</sup> Adobe RGB je barevný prostor vytvořený společností Adobe Systems, který pokrývá širší spektrum barev než standardní barevný model RGB, obzvláště v oblasti azurové a zelené.</p> |
|----------|--|

## Kompatibilita s operačními systémy

- Windows 10 a novější\*
- \* Kompatibilita monitorů značek Dell a Alienware s operačními systémy se může lišit v závislosti na následujících faktorech:
  - Konkrétní datum (data) vydání, kdy jsou dostupné verze operačního systému, opravy nebo aktualizace.
  - Konkrétní datum (data) vydání, kdy jsou aktualizace firmwaru, softwarové aplikace nebo ovladačů monitorů Dell a Alienware k dispozici na webu podpory společnosti Dell.



# Součásti a ovládací prvky

## Pohled zepředu



| Štítek | Popis                  | Použití   |
|--------|------------------------|---|
| 1      | Indikátor LED napájení | Nepřerušovaná bílá znamená, že monitor je zapnutý a funguje normálně. Když bliká bíle, monitor se nachází v pohotovostním režimu. |



## Pohled zezadu



| Štítek | Popis  | Použití  |
|--------|--|--|
| 1      | Montážní otvory VESA 100 mm x 100 mm (pod krytem VESA)   | Připevněte monitor na stěnu pomocí sady držáků na stěnu standardu VESA.<br><b>POZNÁMKA: Nástěnný držák není dodán s monitorem a prodává se samostatně.</b>   |
| 2      | Štítek s regulatorními informacemi   | Obsahuje přehled schválení podle úředních vyhlášek.  |
| 3      | Štítek s regulatorními informacemi (včetně čárového kódu, výrobního čísla a servisního štítku) | Tyto informace budete potřebovat, pokud se obrátíte na technickou podporu společnosti Dell. Výrobní číslo je unikátní alfanumerický identifikátor, který umožňuje servisním technikům společnosti Dell identifikovat hardwarové součásti v počítači a přistupovat k informacím o záruce. |
| 4      | Joystick   | Slouží k ovládání nabídky OSD. Další informace viz část <a href="#">Používání monitoru</a> .   |
| 5      | Vypínač  | Vypínač slouží k zapnutí či vypnutí monitoru.  |
| 6      | Tlačítko pro uvolnění stojánu  | Uvolněte stojánek z monitoru.  |
| 7      | Boční kryt panelu I/O  | Slouží k zakrytí bočních I/O.  |
| 8      | Otvor pro správu kabelů  | Slouží k uspořádání kabelů.  |



## Pohled ze strany



## Pohled zdola

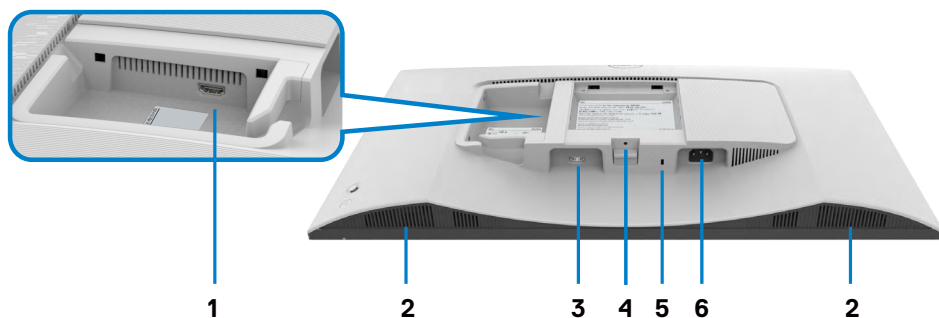

| Štítek | Popis                        | Použití  |
|--------|------------------------------|--|
| 1      | Port HDMI 2                  | Slouží k připojení vašeho počítače nebo externího zařízení kabelem HDMI (který byl dodán s monitorem). |
| 2      | Integrované reproduktory (2) | Poskytuje zvukový výstup.  |
| 3      | Port HDMI 1                  | Slouží k připojení vašeho počítače nebo externího zařízení kabelem HDMI (který byl dodán s monitorem). |
| 4      | Funkce zámku stojánu         | Upevnění stojánu k monitoru šroubem M3 x 6 mm (šroub není součástí dodávky).                           |



|   |   |  |
|---|---|--|
| 5 | Otvor zámku pro zabezpečení (slot pro zámeček Kensington) | Umožňuje zabezpečit monitor pomocí bezpečnostního zámku (nutno zakoupit samostatně), který zabraňuje neoprávněnému přemístění vašeho monitoru. |
| 6 | Konektor napájení   | Připojte napájecí kabel (dodaný s monitorem).  |

**POZNÁMKA:** Při zapojování nebo odpojování kabelu HDMI držte konec konektoru kabelu, aby náhodou nedošlo k poškození.



# Ttechnické údaje monitoru

| Model                               | S2425HS   | S2725HS  |
|-------------------------------------|---|--|
| Typ obrazovky                       | Aktivní matice – TFT LCD  |  |
| Typ panelu                          | Technologie In-Plane Switching  |  |
| Poměr stran                         | 16:9  |  |
| Velikost obrazu:                    |   |  |
| Úhlopříčka                          | 604,70 mm (23,8 palců)  | 685,99 mm (27,0 palců)                                 |
| Aktivní plocha:                     |   |  |
| Horizontální                        | 527,04 mm (20,75 palců)   | 597,89 mm (23,54 palců)                                |
| Vertikální                          | 296,46 mm (11,67 palců)   | 336,31 mm (13,24 palců)                                |
| Plocha                              | 156246,28 mm <sup>2</sup> (242,15 palců <sup>2</sup> )  | 201076,91 mm <sup>2</sup> (311,67 palců <sup>2</sup> ) |
| Rozteč pixelů                       | 0,2745 mm x 0,2745 mm   | 0,3114 mm x 0,3114 mm                                  |
| Bodů na palec (PPI)                 | 93  | 82   |
| Zorný úhel:                         |   |  |
| Horizontální                        | 178 stupňů typicky  |  |
| Vertikální                          | 178 stupňů typicky  |  |
| Jas                                 | 250 cd/m <sup>2</sup> (typicky)   | 300 cd/m <sup>2</sup> (typicky)                        |
| Míra kontrastu                      | 1500:1 (typicky)  |  |
| Povrchová úprava displeje obrazovky | Antireflexní úprava tvrdé vrstvy předního polarizátoru (3H)   |  |
| Podsvícení                          | Systém osvětlení ze stran LED   |  |
| Doba odezvy                         | 8 ms ( <b>Normální</b> režim)<br>5 ms ( <b>Rychlý</b> režim)<br>4 ms ( <b>Extrémní</b> režim*)<br>*Snížené rozmazání viditelného pohybu a zvýšená citlivost obrazu.<br> <b>POZNÁMKA: Při použití Extrémního režimu se mohou v obrazu objevit menší a viditelné vizuální artefakty. Výskyt těchto vizuálních artefaktů lze omezit zvolením Normálního nebo Rychlého režimu.</b> |  |
| Barevná hloubka                     | 16,78 miliónů barev   |  |
| Barevná škála                       | sRGB Typ. 99% (CIE 1931)  |  |
| Možnosti připojení                  | 2 x HDMI 1.4  |  |





|   |   |         |
|---|---|---------|
| Šířka ohraničení (od hrany monitoru k aktivní ploše)  |   |         |
| Nahoře  | 5,30 mm   | 5,89 mm |
| Vlevo/vpravo  | 5,30 mm   | 5,90 mm |
| Dole  | 12,00 mm  |         |
| Možnosti nastavení:                                   |   |         |
| Nastavení výšky                                       | 130 mm  |         |
| Náklon  | -5 stupňů až +21 stupňů   |         |
| Otáčení   | -30 stupňů až +30 stupňů  |         |
| Natočení  | -90 stupňů až +90 stupňů  |         |
| Správa kabelů   | ano   |         |
| Kompatibilita s nástrojem Dell Display Manager (DDM)* | Snadné uspořádání a další důležité funkce                           |         |
| Zabezpečení   | Otvor pro bezpečnostní zámek (kabelový zámek se prodává samostatně) |         |
| Integrované reproduktory                              | 2 x 5W  |         |



## \*Dell Display Manager

Dell Display Manager je aplikační software, který optimalizuje používání vašeho monitoru Dell – zajišťuje vyšší produktivitu a snadné přizpůsobení.

Možnosti této aplikace:

1. Můžete snadno upravovat nastavení zobrazení na obrazovce (OSD), jako je jas, kontrast, nastavení vstupního zdroje a podobně. Není třeba přepínat pomocí pákového ovladače na monitoru; jednoduše použijte software DDM.
2. Můžete uspořádat více aplikací na obrazovce a přichytit je do šablony dle vašeho výběru pomocí funkce Easy Arrange.
3. Můžete přiřazovat aplikace nebo dokonce soubory k oddílům Easy Arrange, ukládat rozvržení do profilu a poté automaticky obnovit profil pomocí Easy Arrange Memory.
4. Můžete připojit váš monitor Dell k více vstupním zdrojům a spravovat tyto vícenásobné video vstupy pomocí vstupního zdroje.
5. Můžete přizpůsobit každou aplikaci jiným barevným režimem pomocí Color Preset.
6. Můžete replikovat nastavení aplikace Dell Display Manager z jednoho monitoru na jiný monitor stejného modelu pomocí importu/exportu nastavení aplikace.

Tento model navíc přichází s pokročilými funkcemi vzdálené správy pro správce IT.

Další informace o nástroji Dell Display Manager naleznete na adrese <https://www.dell.com/support/ddm>.

Z tohoto odkazu si můžete stáhnout software a na kartě dokumentace naleznete podrobnou uživatelskou příručku k softwaru a článek ze znalostní databáze.

## Uživatelské rozhraní nástroje Dell Display Manager

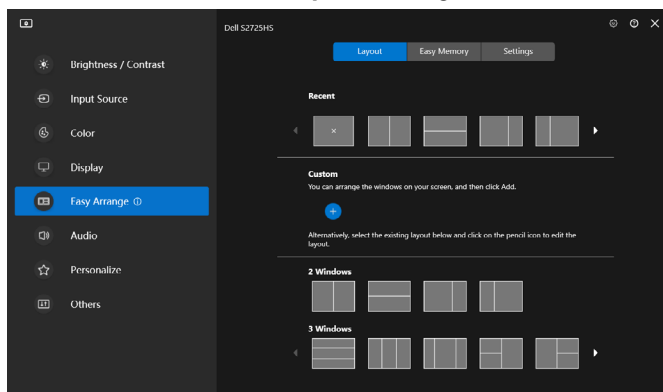

## Specifikace rozlišení

| Popis                             | Hodnota                |
|-----------------------------------|------------------------|
| Horizontální frekvence            | 30 - 110 kHz           |
| Vertikální obnovovací frekvence   | 48 - 100 Hz            |
| Maximální přednastavené rozlišení | 1920 x 1080 při 100 Hz |

## Podporované režimy videa

| Popis                                      | Hodnota                        |
|--|--------------------------------|
| Možnosti zobrazení videa (přehrávání HDMI) | 480p, 576p, 720p, 1080i, 1080p |

## Předvolené režimy zobrazení

| Anzeigemodus     | Horizontale Frekvenz (kHz) | Vertikale Frekvenz (Hz) | Pixeltakt (MHz) | Sync-Polarität (horizontal/vertikal) |
|------------------|----------------------------|-------------------------|-----------------|--------------------------------------|
| VGA 720 x 400    | 31,50                      | 70,00                   | 28,30           | -/+                                  |
| VGA 640 x 480    | 31,50                      | 60,00                   | 25,20           | -/-                                  |
| VESA 640 x 480   | 37,50                      | 75,00                   | 31,50           | -/-                                  |
| VESA 800 x 600   | 37,90                      | 60,00                   | 40,00           | +/+                                  |
| VESA 800 x 600   | 46,90                      | 75,00                   | 49,50           | +/+                                  |
| VESA 1024 x 768  | 48,40                      | 60,00                   | 65,00           | -/-                                  |
| VESA 1024 x 768  | 60,00                      | 75,00                   | 78,80           | +/+                                  |
| MAC 1152 x 864   | 67,50                      | 75,00                   | 108,00          | +/+                                  |
| VESA 1280 x 1024 | 64,00                      | 60,00                   | 108,00          | +/+                                  |
| VESA 1280 x 1024 | 80,00                      | 75,00                   | 135,00          | +/+                                  |
| VESA 1600 x 900  | 60,00                      | 60,00                   | 108,00          | +/+                                  |
| CVT 1920 x 1080  | 67,50                      | 60,00                   | 148,50          | +/+                                  |
| CVT 1920 x 1080  | 110,00                     | 100,00                  | 228,80          | +/-                                  |



## Elektrické údaje

| Popis                                       | Hodnota  |
|---|--|
| Signály videovstupu                         | <ul style="list-style-type: none"> <li>• Signál digitálního videa pro každý rozdílový řádek. Na rozdílový řádek při impedanci 100 ohmů.</li> <li>• Podpora vstupu signálu HDMI.</li> </ul> |
| Vstupní střídavé napětí / frekvence / proud | 100 VAC – 240 VAC / 50 Hz / 60 Hz ± 3 Hz / 1,5 A (maximálně)   |
| Zapínací proud                              | 120 V: 40 A (Max.)<br>240 V: 80 A (Max.)   |
| Příkon:                                     |  |
| <b>S2425HS</b>                              | <b>S2725HS</b>   |
| 0,3 W (Režim vypnutí) <sup>1</sup>          | 0,3 W (Režim vypnutí) <sup>1</sup>   |
| 0,4 W (Pohotovostní režim) <sup>1</sup>     | 0,4 W (Pohotovostní režim) <sup>1</sup>  |
| 14,5 W (Režim zapnutí) <sup>1</sup>         | 17,0 W (Režim zapnutí) <sup>1</sup>  |
| 42 W (max.) <sup>2</sup>                    | 45 W (max.) <sup>2</sup>   |
| 13,0 W ( $P_{on}$ ) <sup>3</sup>            | 15,0 W ( $P_{on}$ ) <sup>3</sup>   |
| 41,1 W (TEC) <sup>3</sup>                   | 47,0 W (TEC) <sup>3</sup>  |

<sup>1</sup> Dle definice v EU 2019/2021 a EU 2019/2013.

<sup>2</sup> Nastavení maximálního jasu a kontrastu s maximálním zatížením všech portů USB.

<sup>3</sup>  $P_{on}$ : Příkon v zapnutém režimu dle definice Energy Star verze 8.0.

TEC: Celková spotřeba energie v kWh dle definice Energy Star verze 8.0.

Tento dokument je pouze informační a odráží laboratorní výkon. Konkrétní produkt může dosahovat odlišných výsledků v závislosti na objednaném softwaru, součástech a perifériích a nejsme povinni takové informace aktualizovat. Vzhledem k tomu by zákazník neměl spoléhat na tyto informace při rozhodování o elektrických tolerancích ani jinak. Neposkytujeme žádnou výslovnou ani předpokládanou záruku přesnosti ani úplnosti.

 **POZNÁMKA:** Tento monitor je certifikován podle normy **ENERGY STAR**.



Tento produkt splňuje podmínky pro ENERGY STAR v továrním výchozím nastavení, která lze obnovit pomocí funkce „Tovární nastavení“ v nabídce OSD. Změnou továrního nastavení nebo povolením dalších funkcí se může zvýšit spotřeba energie, která by mohla překročit určený limit ENERGY STAR.



## Fyzické vlastnosti

| Model   | S2425HS  | S2725HS  |
|---|--|--|
| <b>Rozměry (se stojánkem):</b>  |  |  |
| Výška (maximum)   | 477,03 mm (18,78 palců)                            | 517,55 mm (20,38 palců)                            |
| Výška (minimální)   | 351,24 mm (13,83 palců)                            | 387,55 mm (15,26 palců)                            |
| Šířka   | 537,64 mm (21,17 palců)                            | 609,69 mm (24,00 palců)                            |
| Hloubka   | 188,14 mm (7,41 palců)                             | 200,39 mm (7,89 palců)                             |
| <b>Rozměry (bez stojánku):</b>  |  |  |
| Výška   | 313,73 mm (12,35 palců)                            | 354,21 mm (13,95 palců)                            |
| Šířka   | 537,64 mm (21,17 palců)                            | 609,69 mm (24,00 palců)                            |
| Hloubka   | 58,89 mm (2,32 palců)                              | 59,04 mm (2,32 palců)                              |
| <b>Rozměry stojánku:</b>  |  |  |
| Výška   | 391,80 mm (15,43 palců)                            | 411,80 mm (16,21 palců)                            |
| Šířka   | 228,00 mm (8,98 palců)                             | 248,00 mm (9,76 palců)                             |
| Hloubka   | 188,14 mm (7,41 palců)                             | 200,39 mm (7,89 palců)                             |
| Základna  | 228,00 mm x 169,50 mm<br>(8,98 palců x 6,67 palců) | 248,00 mm x 180,00 mm<br>(9,76 palců x 7,09 palců) |
| <b>Hmotnost:</b>  |  |  |
| Včetně obalu  | 6,87 kg (15,15 lb)                                 | 8,41 kg (18,54 lb)                                 |
| Se sestavou stojánku<br>a kabely  | 5,11 kg (11,27 lb)                                 | 6,33 kg (13,95 lb)                                 |
| Bez sestavy stojánku<br>(pro montáž na stěnu<br>nebo montáž VESA<br>bez kabelů) | 3,19 kg (7,03 lb)                                  | 4,30 kg (9,48 lb)                                  |
| Sestavy podstavce   | 1,67 kg (3,68 lb)                                  | 1,78 kg (3,92 lb)                                  |



## Vlastnosti prostředí

| Popis  | Hodnota   |
|--|---|
| Kompatibilní standardy   |   |
| <ul style="list-style-type: none"><li>• Monitor s certifikací ENERGY STAR</li><li>• Kompatibilita se standardem RoHS</li><li>• Monitor omezující BFR/PVC (desky s tištěnými spoji jsou vyrobeny z laminátu bez obsahu BFR/PVC)</li><li>• Sklo bez arzénu a pouze panel bez rtuti</li></ul> |   |
| Teplota  |   |
| Provozní   | 0°C až 40°C (32°F až 104°F)                               |
| Mimo provoz  | -20°C až 60°C (-4°F až 140°F)                             |
| Vlhkost:   |   |
| Provozní   | 10% až 80% (bez kondenzace)                               |
| Mimo provoz  | 5% až 90% (bez kondenzace)                                |
| Nadmořská výška  |   |
| Provozní (maximum)   | 5 000 m (16 404 stop)                                     |
| Mimo provoz (maximum)  | 12 192 m (40 000 stop)                                    |
| Tepelný rozptyl  |   |
| <b>S2425HS</b>   | 143,3 BTU/hod. (maximum)<br>49,5 BTU/hod. (Režim zapnutí) |
| <b>S2725HS</b>   | 153,5 BTU/hod. (maximum)<br>58,0 BTU/hod. (Režim zapnutí) |



# Uspořádání konektorů

## Konektor HDMI

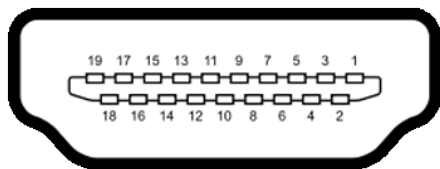

| Číslo kolíku | 19 kolíková strana připojeného signálního kabelu |
|--------------|--|
| 1            | TMDS DATA 2+                                     |
| 2            | TMDS DATA 2 STÍNĚNÍ                              |
| 3            | TMDS DATA 2-                                     |
| 4            | TMDS DATA 1+                                     |
| 5            | TMDS DATA 1 STÍNĚNÍ                              |
| 6            | TMDS DATA 1-                                     |
| 7            | TMDS DATA 0+                                     |
| 8            | TMDS DATA 0 STÍNĚNÍ                              |
| 9            | TMDS DATA 0-                                     |
| 10           | TMDS TAKT+                                       |
| 11           | TMDS TAKT STÍNĚNÍ                                |
| 12           | TMDS TAKT-                                       |
| 13           | CEC  |
| 14           | Vyhrazeno (N.C. v zařízení)                      |
| 15           | DDC TAKT (SCL)                                   |
| 16           | DDC DATA (SDA)                                   |
| 17           | DDC/CEC UZEMNĚNÍ                                 |
| 18           | NAPÁJENÍ +5 V                                    |
| 19           | DETEKCE PŘIHOJENÍ ZA CHODU                       |



# Kompatibilita s technologií Plug-and-Play

Tento monitor lze nainstalovat do jakéhokoli počítače, který je kompatibilní s technologií Plug-and-Play. Monitor počítači automaticky poskytne své údaje EDID (Extended Display Identification Data) pomocí protokolů DDC (Display Data Channel): počítač se může sám zkonfigurovat a optimalizovat nastavení monitoru. Většina instalací monitoru je automatická; podle potřeby můžete vybrat jiná nastavení. Další pokyny pro změnu nastavení monitoru viz [Ovládání monitoru](#).

## Kvalita LCD monitoru a počty vadných bodů

Při výrobě LCD monitoru není neobvyklé, že jeden nebo více obrazových bodů zůstanou v trvale fixovaném stavu. Jsou obtížně viditelné a neomezují kvalitu nebo použitelnost obrazu. Další informace o zásadách dodržování kvality monitorů Dell a o zásadách týkajících se obrazových bodů viz stránka podpory společnosti Dell na adrese <https://www.dell.com/pixelguidelines>.

## Ergonomie

- △ **POZOR: Nevhodné nebo nadměrně dlouhé používání klávesnice může způsobit zranění.**
- △ **POZOR: Dlouhodobé sledování obrazovky monitoru může vést k namáhání očí.**

Při instalování a používání počítače dodržujte následující pokyny:

- Při práci umístěte počítač tak, aby byl monitor a klávesnice přímo před vámi. Lze dokoupit speciální police, které vám pomohou správně umístit klávesnici.
- Pro snížení rizika únavy očí a bolesti krku, paží, zad a ramen při dlouhodobém používání monitoru doporučujeme:
  1. Umístěte obrazovku asi 50 až 70 cm od očí.
  2. Při práci s monitorem často mrkat, aby byly oči dostatečně vlhčeny.
  3. Každé dvě hodiny si pravidelně udělat 20 minutovou přestávku.
  4. Během přestávek odhlédnout od monitoru a 20 sekund se dívat na předmět, který je ve vzdálenosti 6 metrů (20 stop).
  5. Během přestávek se protáhnout, aby bylo uvolněno napětí v krku, pažích, zádech a ramenech.
- Když sedíte před monitorem, ujistěte se, že je obrazovka monitoru na úrovni očí nebo mírně níže.
- Upravte nastavení sklonu monitoru, jeho kontrast a jas.





- Upravte okolní osvětlení (například stropní světla, stolní lampy a závěsy nebo žaluzie na okolních oknech), aby se minimalizovaly odrazy a oslnění na obrazovce monitoru.
- Používejte židli s dobrou podporou zad.
- Při používání klávesnice nebo myši udržujte předloktí vodorovně se zápěstím v neutrální a pohodlné poloze.
- Při používání klávesnice nebo myši vždy ponechte prostor pro opření rukou.
- Nechte své paže přirozeně spočívat na obou stranách.
- Mějte chodidla položena rovně na podlaze.
- Při sezení se ujistěte, že váha nohou spočívá na chodidlech, nikoli na přední části sedáku. Podle potřeby upravte výšku židle nebo použijte opěrku nohou pro zajištění správného držení těla.
- Střídejte pracovní aktivity. Zkuste zorganizovat práci tak, abyste nemuseli delší dobu sedět a pracovat. V pravidelných intervalech se zvedněte a projděte se.
- Udržujte prostor pod stolem bez překážek a kabelů nebo napájecích kabelů, které mohou narušovat pohodlné sezení nebo představovat potenciální nebezpečí zakopnutí.

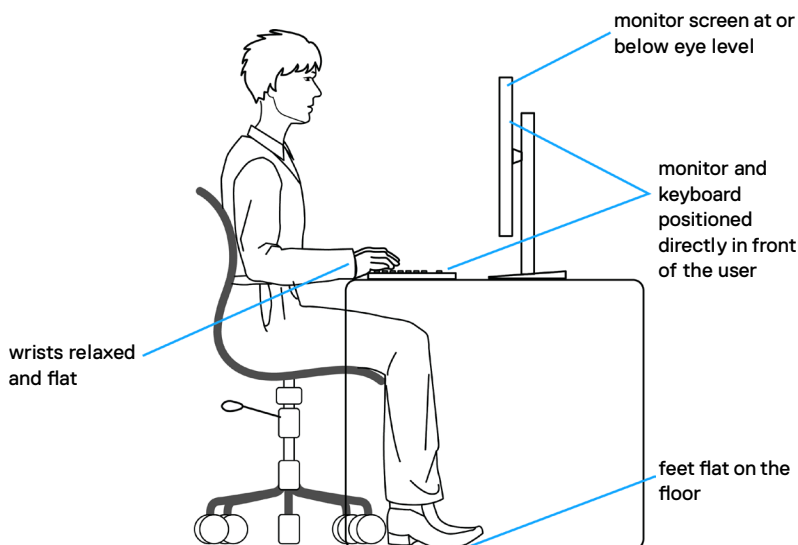

# Manipulace a přemísťování monitoru

Abyste zajistili bezpečné zacházení s monitorem při zvedání nebo přemísťování, postupujte podle níže uvedených pokynů:

- Před přemístěním nebo zvednutím monitoru vypněte počítač a monitor.
- Odpojte všechny kabely od monitoru.
- Vložte monitor do původní krabice s původním obalovým materiálem.
- Při zvedání nebo přemísťování monitoru pevně držte spodní okraj a boční stranu monitoru, aniž byste na něj nadměrně tlačili.

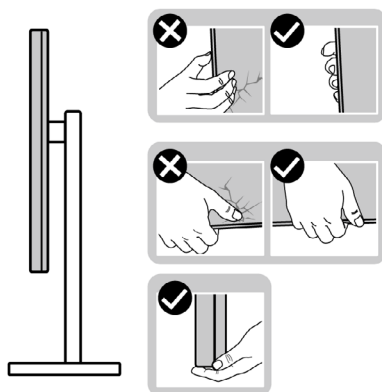

- Při zvedání nebo přemísťování monitoru se ujistěte, že obrazovka směřuje od vás a netlačte na plochu displeje, aby nedošlo k poškrábání nebo poškození.

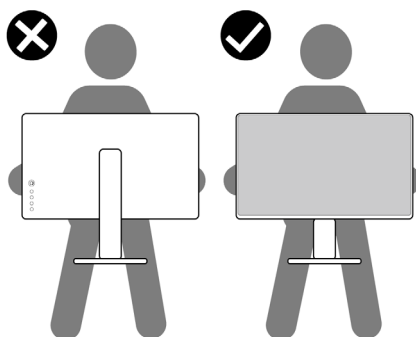

- Při přepravě monitoru se vyhněte náhlým nárazům nebo vibracím.



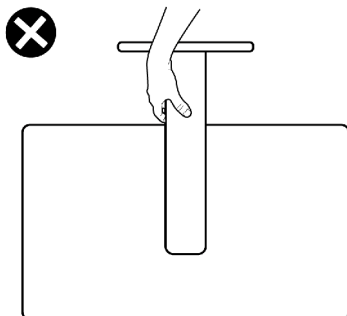

- Při zvedání nebo přemísťování monitoru neotáčejte monitor vzhůru nohama, když držíte podstavec nebo stojan. Mohlo by dojít k náhodnému poškození monitoru nebo ke zranění osob.







# Pokyny pro údržbu

## Čištění monitoru

-  **VAROVÁNÍ:** Před čištěním monitoru odpojte napájecí kabel monitoru od elektrické zásuvky.
-  **UPOZORNĚNÍ:** Před čištěním monitoru si přečtěte **bezpečnostní pokyny** a dodržujte je.



Při vybalování, čištění a manipulaci s monitorem dodržujte níže uvedené pokyny:

- K čištění sestavy stojánku, obrazovky a skříně monitoru Dell použijte čistý hadřík mírně navlhčený vodou. Pokud možno používejte speciální jemnou utěrku na čištění obrazovek nebo přípravek vhodný pro čištění monitorů Dell.
- Plochu stolu, na kterou chcete monitor Dell umístit, očistěte a před umístěním zkontrolujte, zda je zcela suchá a bez vlhkosti nebo čisticího prostředku.
-  **UPOZORNĚNÍ:** **Nepoužívejte čisticí prostředky ani jiné chemikálie, jako je benzen, ředidlo, čpavek, abrazivní čisticí prostředky, alkohol nebo stlačený vzduch.**
-  **VAROVÁNÍ:** **Nestříkejte čisticí roztok nebo dokonce vodu na povrch monitoru. Při stříkání přímo na panel kapalina steče spodní část panelu a koroduje elektroniku, což vede k trvalému poškození. Místo toho naneste roztok nebo vodu na měkký hadřík.**
-  **UPOZORNĚNÍ:** **Použití čisticího prostředku může způsobit změny ve vzhledu monitoru, například vyblednutí barev, mléčný film na monitoru, deformace, nerovnoměrný tmavý odstín a odlupování povrchu obrazovky.**
-  **POZNÁMKA:** **Poškození monitoru způsobená nevhodnými postupy čištění a používáním benzenu, ředidla, čpavku, abrazivních čisticích prostředků, alkoholu, stlačeného vzduchu, detergentů jakéhokoli druhu povede k poškození způsobenému zákazníkem (CID). Na CID se nevztahuje standardní záruka společnosti Dell.**
  - Pokud po vybalení monitoru zjistíte přítomnost zbytkového bílého prášku, setřete jej hadříkem.
  - Manipulujte s monitorem opatrně. Když dojde k poškrábání monitoru tmavší barvy, bílé šmouhy na něm jsou vidět více než na světlejších monitorech.
  - Kvůli zachování maximální kvality obrazu používejte dynamicky se měnící spořič obrazovky, a když monitor není používán, vypínejte jej.



# Instalace monitoru

## Montáž stojánku

-  **POZNÁMKA:** Při expedici z výrobního závodu není nainstalován stojánek.
-  **POZNÁMKA:** V následující části jsou uvedeny pokyny pro stojánek, který byl dodán s monitorem. Při připevňování stojánku, který byl zakoupen od jiného zdroje, postupujte podle pokynů pro montáž dodaných se stojánkem.

### Připevnění stojanu monitoru:

1. Zarovnejte jazýčky na základně stojanu s otvory na stojanu.
2. Zasuňte stojan řádně do základny stojanu.
3. Otevřete šroubovací rukojeť ve spodní části základny stojanu a jejím otočením ve směru hodinových ručiček utáhněte šroub. Poté šroubovací rukojeť zavřete.

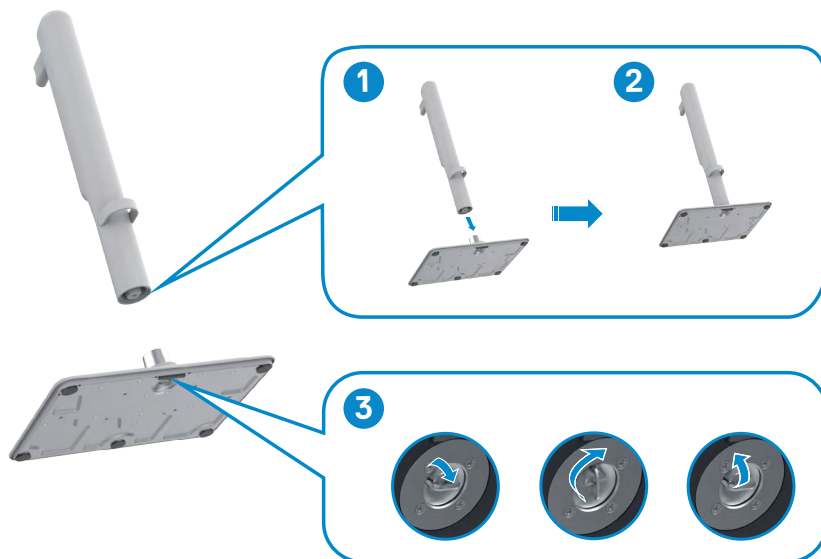

4. Zarovnejte kryt VESA s vrškem stojánku a potom je vzájemně připevněte otáčením šroubu. Pro další krok musí být madlo šroubu zavřené.

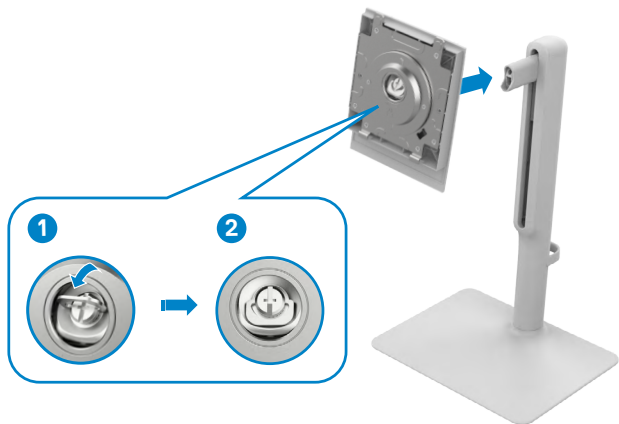

5. Otevřete ochranný kryt na monitoru, abyste získali přístup k otvoru VESA na monitoru.



6. Zasuňte výstupky na stojánku do otvorů na zadním krytu displeje a zatlačte sestavu stojánku dolů tak, aby zapadla na místo.

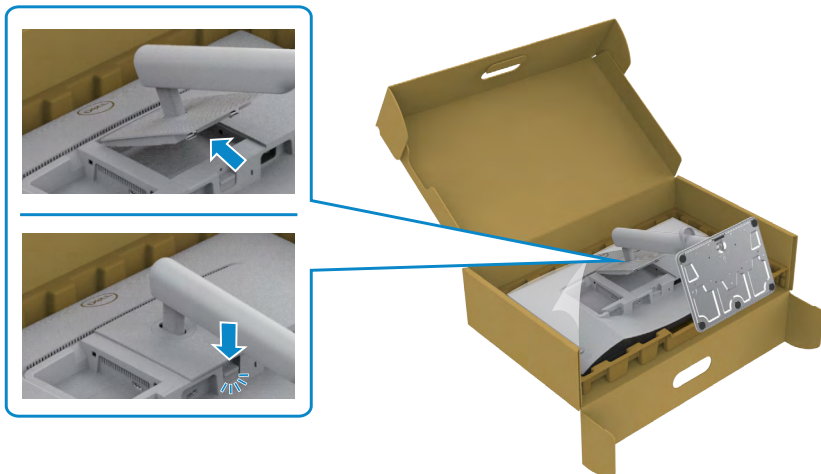

**⚠ POZOR: Při zvedání monitoru držte stojánek pevně, abyste předešli náhodnému poškození.**

7. Uchopte zvedák stojánku pevně oběma rukama, opatrně zvedněte monitor a poté jej položte na rovný povrch.

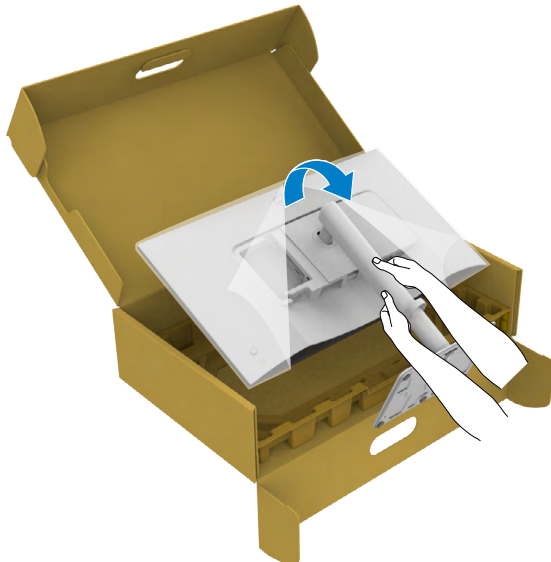

8. Sejměte kryt z monitoru.

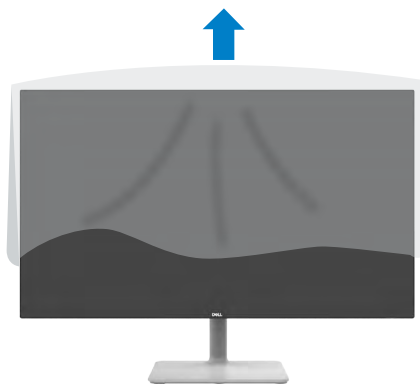

## Pomocí naklonění, otočení a nastavení výšky

**POZNÁMKA:** Následující pokyny platí pouze pro stojan, který byl dodán s monitorem. Při připevňování stojánku, který byl zakoupen od jiného zdroje, postupujte podle pokynů pro montáž dodaných se stojánkem.

### Naklonění, otočení a nastavení výšky

Když je k monitoru připevněn stojánek, lze monitor naklonit pro dosažení optimálního pozorovacího úhlu.

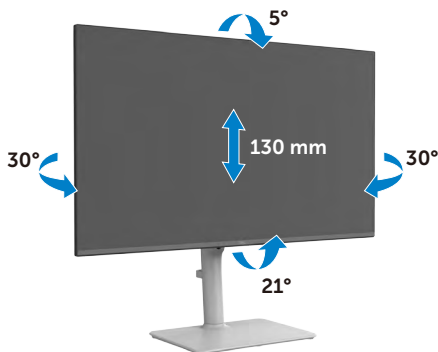

**POZNÁMKA:** Stojánek je z výroby dodáván oddělený od monitoru.





## Otáčení displeje

Před otočením displeje vysuňte displej až do horní část stojanu a poté jej zcela nakloňte dozadu, abyste zabránili úderu do spodního okraje displeje.



- POZNÁMKA:** Chcete-li při otáčení displeje přepínat nastavení zobrazení v počítači Dell mezi zobrazení na šířku a na výšku, stáhněte a nainstalujte nejnovější grafický ovladač. Přejděte na web <https://www.dell.com/support/drivers> a vyhledejte a stáhněte příslušný ovladač.
- POZNÁMKA:** Je-li displej v režimu na výšku, může dojít ke snížení výkonu při používání graficky náročných aplikací, jako je 3D hraní.



# Připojení monitoru

**VAROVÁNÍ:** Před prováděním postupů v této části si přečtěte [Bezpečnostní pokyny](#).

**POZNÁMKA:** Monitory Dell jsou navrženy tak, aby optimálně fungovaly s kabely dodanými společností Dell v krabici. Společnost Dell nezaručuje kvalitu a výkon videa, pokud jsou použity kabely jiné než Dell.

**POZNÁMKA:** Proveďte kabely kabelovým slotem dříve, než je připojíte k monitoru.

**POZNÁMKA:** Nepřipojujte k počítači všechny kabely současně.

**POZNÁMKA:** Obrázky jsou pouze orientační. Vzhled počítače se může lišit.

## Pokyny pro připojení monitoru k počítači:

1. Vypněte počítač a odpojte napájecí kabel.
2. Připojte kabel HDMI od monitoru k počítači.
3. Připojte napájecí kabel k monitoru a k elektrické zásuvce.
4. Zapněte monitor.
5. Vyberte správný vstupní zdroj z nabídky OSD v monitoru a zapněte počítač.

## Připojení kabelu HDMI

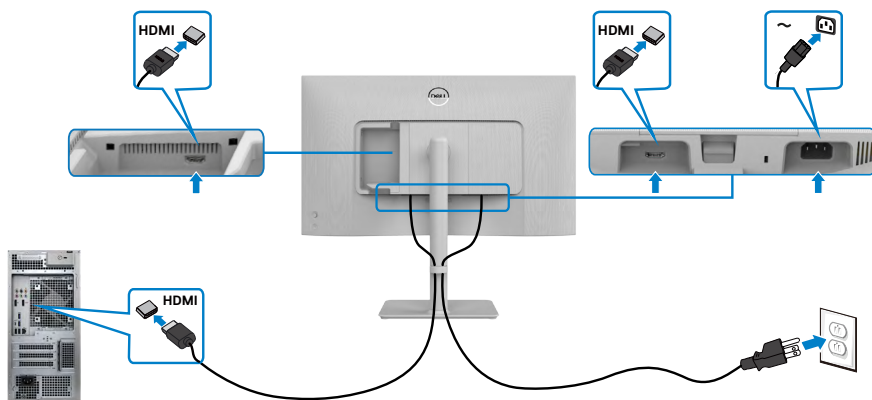

## Přípevnění bočního I/O krytu

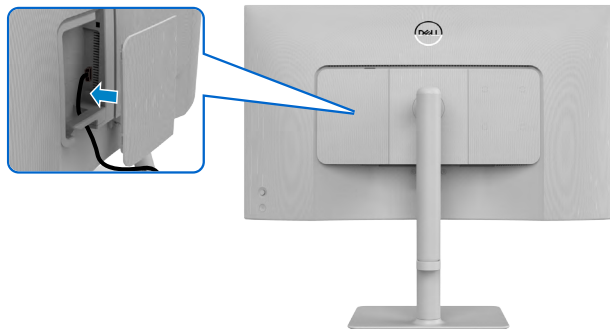

Pokyny pro přípevnění bočního I/O krytu:

- Zarovnejte a umístěte výstupky na bočním I/O krytu s otvory na zadním krytu displeje.
- Zatlačte na boční I/O kryt, aby zapadl na místo.

## Uspořádání kabelů

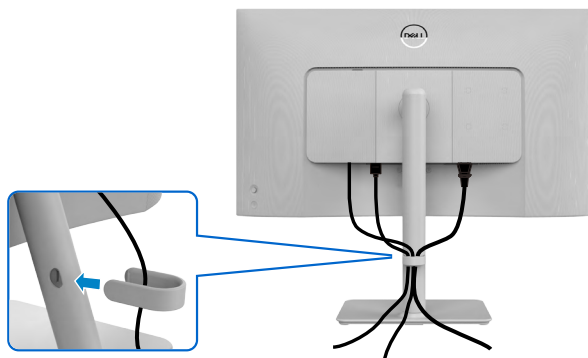

Po připojení všech potřebných kabelů k monitoru a počítači (viz část [Připojení monitoru](#)) uspořádejte kabely následujícím způsobem.

Pokud váš kabel nedosáhne k počítači, můžete jej připojit přímo k počítači, aniž by musel procházet otvorem ve stojánku monitoru.



## Zabezpečení monitoru pomocí zámku Kensington (volitelné)

Otvor pro bezpečnostní zámek je umístěn ve spodní části monitoru. (Viz [Otvor pro bezpečnostní zámek](#))

Zajistěte monitor ke stolu pomocí bezpečnostního zámku Kensington.

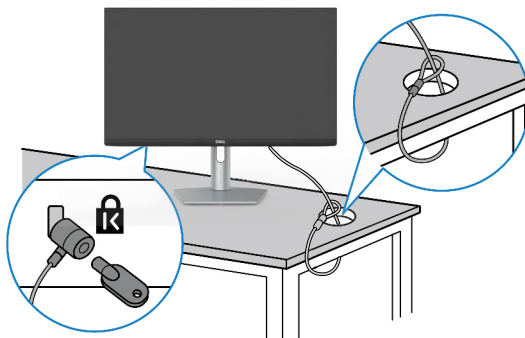

Další informace o používání zámku Kensington (zakoupeného samostatně) naleznete v dokumentaci dodané se zámkem.



**POZNÁMKA:** Obrázek je pouze orientační. Vzhled zámku se může lišit.



# Odpojení stojánku monitoru

-  **POZNÁMKA:** Aby se zabránilo poškrábání obrazovky LCD při demontáži stojánku, zajistěte, aby byl monitor umístěn na měkkém povrchu a manipulujte s ním opatrně.
-  **POZNÁMKA:** V následující části jsou uvedeny pokyny pro stojánek, který byl dodán s monitorem. Při připevňování stojánku, který byl zakoupen od jiného zdroje, postupujte podle pokynů pro montáž dodaných se stojánkem.

## Odpojení stojanu:

1. Položte k okraji stolu rovný polštář nebo sedák a položte na něj monitor displejem otočeným dolů.
2. Stiskněte a podržte tlačítko pro uvolnění stojánku.
3. Zvedněte a vyjměte stojánek z monitoru.

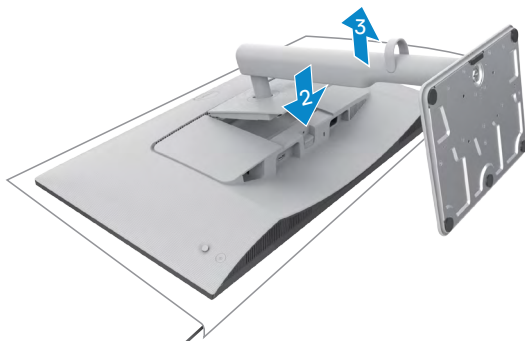

## Pokyny pro sundání bočního I/O krytu:

Nadzvednutím bočního I/O krytu jej uvolněte ze zadní strany displeje.

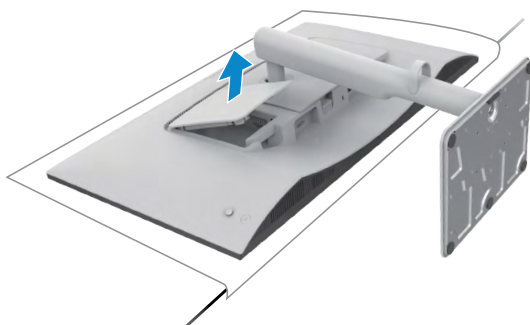

## Upevnění na stěnu (volitelné)

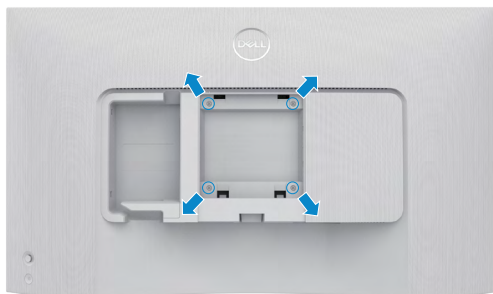

**POZNÁMKA: Monitor připevněte k soupravě pro montáž na zeď pomocí šroubů M4 x 10 mm.**

Viz dokumentace dodaná se soupravou VESA pro montáž na zeď.

1. Položte k okraji stolu rovný polštář nebo sedák a položte na něj monitor displejem otočeným dolů.
2. Sejměte stojánek.
3. Křížovým šroubovákem vyšroubujte čtyři šrouby, kterými je zajištěn zadní panel.
4. Připevněte k monitoru držák ze soupravy pro montáž na zeď.
5. Postupujte podle pokynů dodaných se soupravou pro montáž na zeď a připevněte monitor na zeď.

**POZNÁMKA: Pro použití pouze s nástěnným držákem s certifikací UL, CSA nebo GS s minimální hmotností/nosností 12,76 kg (S2425HS)/17,2 kg (S2725HS).**



# Používání monitoru

## Zapnutí napájení monitoru

Stisknutím tlačítka napájení zapnete monitor.

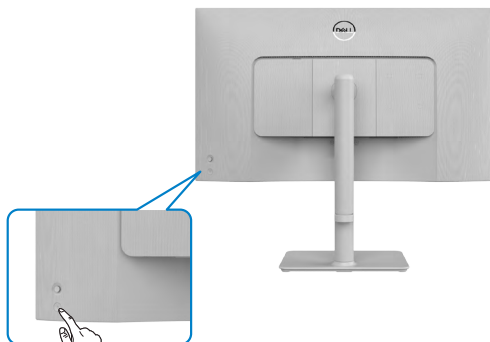

## Ovládání joystickem

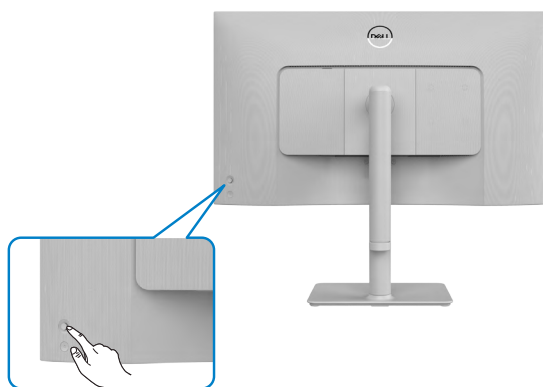



Chcete-li upravit nastavení OSD pomocí ovladače na zadní straně monitoru, postupujte následovně:

1. Stisknutím tlačítka ovladače spustíte nabídku OSD.
2. Posunutím ovladače nahoru/dolů/vlevo/vpravo přepínáte mezi možnostmi.



## Funkce ovladače

| Funkce   | Popis  |
|--|--|
|  | Stisknutím ovladače otevřete spouštěč nabídky OSD. |
|  | Navigace vpravo a vlevo.                           |
|  | Navigace nahoru a dolů.                            |

## Používání spouštěče nabídky

Stisknutím ovladače otevřete spouštěč nabídky OSD.



### Spouštěče nabídky









- Posunutím ovladače nahoru otevřete **hlavní nabídku**.
- Posunutím ovladače doleva nebo doprava vyberte **Klávesové zkratky**.
- Posunutím ovladače dolů odejdete.





## Podrobnosti spouštěče nabídky

V následující tabulce jsou popsány ikony spouštěče nabídky:

| Tlačítko na zadním panelu  | Popis  |
|--|--|
| <br><b>Klávesová zkratka:<br/>Menu (Nabídka)</b>                          | Pomocí tlačítka <b>Menu (Nabídka)</b> otevřete nabídku na obrazovce (OSD) a vyberte nabídku OSD. |
| <br><b>Klávesová zkratka:<br/>Preset Modes<br/>(Přednastavené režimy)</b> | Tímto tlačítkem můžete zvolit jeden z Přednastavených barevných režimů.                          |
| <br><b>Klávesová zkratka:<br/>Brightness/Contrast<br/>(Jas/kontrast)</b>  | Tímto tlačítkem aktivujete posuvníky pro nastavení <b>Jasu/kontrastu</b> .                       |
| <br><b>Klávesová zkratka:<br/>Display Info (Informace o displeji)</b>     | Tímto tlačítkem můžete zvolit položku ze seznamu <b>Display Info (Informace o displeji)</b> .    |
| <br><b>Klávesová zkratka:<br/>Volume (Hlasitost)</b>                      | Pomocí tohoto tlačítka můžete upravit hlasitost vestavěných reproduktorů.                        |
| <br><b>Klávesová zkratka:<br/>Audio Profile (Zvukový profil)</b>         | Tímto tlačítkem můžete zvolit položku ze seznamu <b>Zvukový profil</b> .                         |
| <br><b>Klávesová zkratka:<br/>Input Source (Zdroj vstupu)</b>           | Toto tlačítko slouží k výběru ze seznamu <b>Vstupních zdrojů</b> .                               |
| <br><b>Klávesová zkratka:<br/>Aspect Ratio (Poměr stran)</b>            | Tímto tlačítkem můžete zvolit položku ze seznamu <b>Aspect Ratio (Poměr stran)</b> .             |



## Tlačítko na zadním panelu



**Exit (Konec)**



## Popis

Stisknutím tohoto tlačítka se vrátíte do hlavní nabídky nebo zavřete hlavní nabídku OSD.

## Tlačítko-na předním panelu

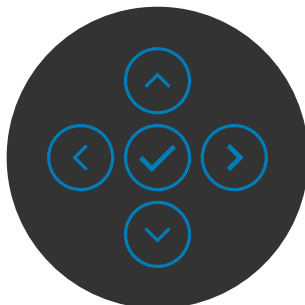



Pomocí tlačítek na přední straně monitoru můžete upravit nastavení obrazu.



| Funkce |  | Popis   |
|--------|--|---|
| 1      | <br><b>Nahoru</b>     |  slouží k úpravám (zvyšování rozsahů) položek v nabídce OSD.   |
| 2      | <br><b>Dolů</b>       |  slouží k úpravám (snižování rozsahů) položek v nabídce OSD.   |
| 3      | <br><b>Předchozí</b> | V případě první úrovně v seznamu nabídek  ukončí/zavře nabídku OSD.                                   |
| 4      | <br><b>Další</b>    | Ve všech ostatních úrovních kromě první úrovně v seznamu nabídek slouží  k přechodu na další úroveň. |
| 5      | <br><b>OK</b>       | Pomocí  potvrdíte výběr.   |

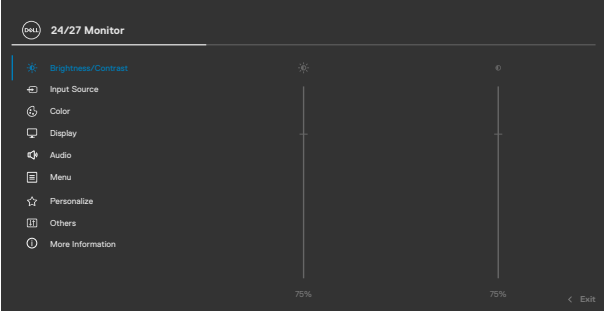

# Používání hlavní nabídky

| Ikona  | Nabídka a podnabídky  | Popis  |
|--|-----------------------|--|
|  | <b>Jas / Kontrast</b> | Tuto nabídku použijte k aktivaci pro úpravu jasu nebo kontrastu.<br>  |
| <b>Jas</b>   | <b>Kontrast</b>       | <p>Volba Jas slouží k nastavení luminance podsvícení (minimum 0; maximum 100).</p> <p>Posunutím ovladače  zvýšíte jas.</p> <p>Posunutím ovladače  snížíte jas.</p> <p>Nejdříve upravte Jas a pak Kontrast – pouze v případě nutnosti další úpravy.</p> <p>Posunutím ovladače  zvýšíte kontrast a posunutím ovladače  snížíte kontrast (rozsah: 0–100).</p> <p>Kontrast upravuje míru rozdílu mezi tmavými a světlými oblastmi na monitoru.</p> |



| Ikona                          | Nabídka a podnabídky | Popis   |
|--------------------------------|----------------------|---|
|                                | <b>Zdroj vstupu</b>  | Nabídka Vstupní zdroj slouží k výběru různých vstupů videa, které lze připojit k monitoru.  |
|                                |                      |   |
| <b>HDMI 1</b>                  |                      | Pokud používáte konektor HDMI 1, vyberte vstup <b>HDMI 1</b> . Výběr potvrďte stisknutím tlačítka joysticku.  |
| <b>HDMI 2</b>                  |                      | Pokud používáte konektor HDMI 2, vyberte vstup <b>HDMI 2</b> . Výběr potvrďte stisknutím tlačítka joysticku.  |
| <b>Přejmenovat vstupy</b>      |                      | Umožňuje přejmenovat vstupy.  |
| <b>Automatický výběr</b>       |                      | Umožňuje vyhledat dostupné vstupní zdroje. Vyberte tuto funkci stisknutím   |
| <b>Možnosti pro HDMI</b>       |                      | <p> Vyberte tuto funkci stisknutím :</p> <ul style="list-style-type: none"> <li>• <b>Dotázat se na výběr vstupů:</b> Vždy zobrazí zprávu Přepnout na vstup obrazu HDMI, abyste si mohli vybrat, zda přepnout nebo ne.</li> <li>• <b>Vždy přepnout:</b> Když je připojeno rozhraní HDMI, vždy se nejdříve přepne na obraz HDMI.</li> <li>• <b>Vypnuto:</b> Monitor nepřepne automaticky na obraz HDMI z jiného dostupného vstupu.</li> </ul> |
| <b>Resetovat vstupní zdroj</b> |                      | Obnoví všechna nastavení v nabídce <b>Input Source (Vstupní zdroj)</b> na výchozí tovární hodnoty. Vyberte tuto funkci stisknutím .   |





## Nastavení Barev

Slouží k úpravám nastavení barev.

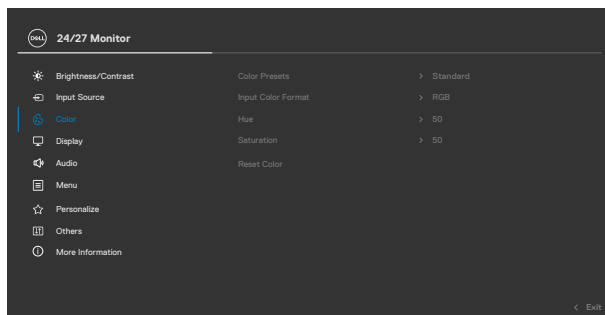

## Předvolby barev

Když vyberete nabídku **Předvolby barev**, můžete ze seznamu vybrat nastavení **Standardní, Film, FPS, RTS, RPG, Teplé, Studené** nebo **Vlastní barva**.

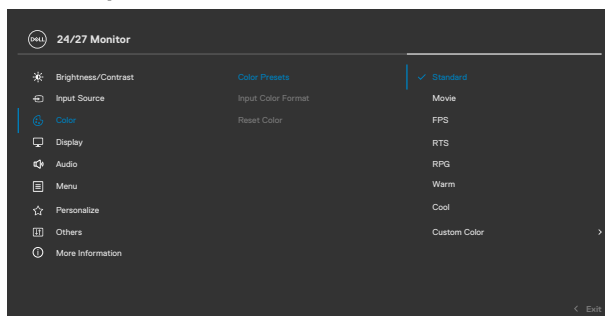



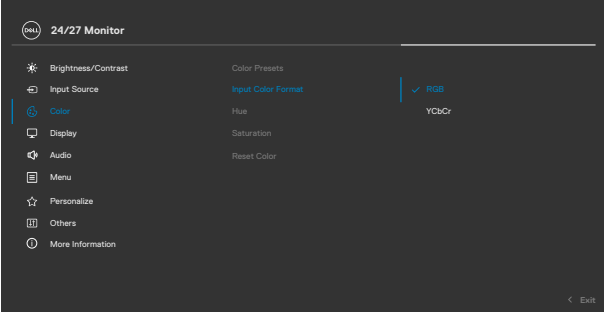

- **Standardní:** Výchozí nastavení barev. Tento monitor nese certifikaci TÜV HW LBL ve standardním přednastaveném barevném režimu.
- **Film:** Načte optimální nastavení barev pro filmy.
- **FPS:** Načte optimální nastavení barev pro hry FPS.
- **RTS:** Načte optimální nastavení barev pro hry RTS.
- **RPG:** Načte optimální nastavení barev pro hry RPG.
- **Teplé:** Zvyšuje teplotu barev. Obrazovka má teplejší vzhled s červenožlutým odstínem.
- **Studené:** Snižuje teplotu barev. Obrazovka má studenější vzhled s modrým odstínem.



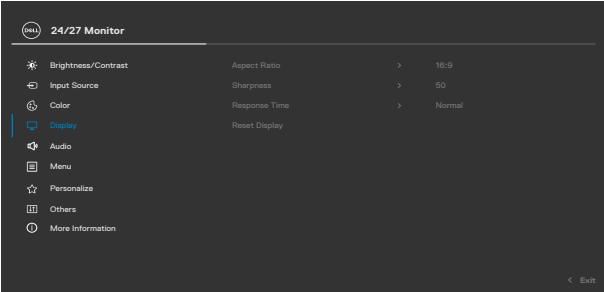



| Ikona | Nabídka a podnabídky             | Popis   |
|-------|----------------------------------|---|
|       |                                  | <ul style="list-style-type: none"> <li>♦ <b>Vlastní barva:</b> Umožňuje ručně upravovat nastavení barev. Stisknutím ovladače ◀ a ▶ upravíte hodnoty červené, zelené a modré a vytvoříte si vlastní předvolbu barevného režimu.</li> </ul>   |
|       | <b>Vstupní Formát Barev</b>      | <p>Umožňuje nastavit následující režimy vstupu videa.</p> <ul style="list-style-type: none"> <li>♦ <b>RGB:</b> Vyberte tuto možnost, pokud je váš monitor připojen k počítači nebo přehrávači médií, který podporuje výstup RGB.</li> <li>♦ <b>YCbCr:</b> Vyberte tuto volbu, pokud přehrávači médií podporuje pouze výstup YCbCr.</li> </ul>   |
|       |                                  |  <p>The screenshot shows the '24/27 Monitor' OSD menu. The 'Color' option is selected in the left-hand menu. In the main area, 'Input Color Format' is set to 'RGB' (indicated by a checkmark), with 'YCbCr' also visible as an option. Other settings like 'Hue', 'Saturation', and 'Reset Color' are also visible.</p> |
|       | <b>Odstín</b>                    | <p>Pomocí tlačítek ▲ nebo ▼ nastavte odstín od „0“ do „100“.</p> <p><b>POZNÁMKA: Nastavení odstínu je k dispozici jen pro režimy Film, FPS, RTS a RPG.</b></p>  |
|       | <b>Sytost</b>                    | <p>Pomocí tlačítek ▲ nebo ▼ nastavte sytost od „0“ do „100“.</p> <p><b>POZNÁMKA: Nastavení sytosti je k dispozici jen pro režimy Film, FPS, RTS a RPG.</b></p>  |
|       | <b>Resetovat nastavení barvy</b> | <p>Obnoví výchozí tovární nastavení barev monitoru. Vyberte tuto funkci stisknutím ◀.</p>   |

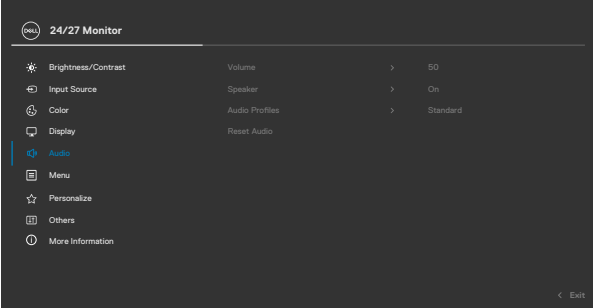

| Ikona  | Nabídka a podnabídky               | Popis  |
|--|------------------------------------|--|
|  | <b>Nastavení zobrazení</b>         | Nabídka <b>Nastavení zobrazení</b> slouží k nastavení obrazu.  |
|  |                                    |   |
|  | <b>Poměr Stran</b>                 | Úprava poměru stran obrazu na <b>16:9</b> , <b>4:3</b> a <b>5:4</b> .  |
|  | <b>Ostrost</b>                     | Umožňuje zостřit nebo změkčit vzhled obrazu.<br>Stiskem  nebo  nastavte ostrost od ,0' do ,100'. |
|  | <b>Doba odezvy</b>                 | Umožňuje nastavit položku <b>Doba odezvy</b> na <b>Normální</b> , <b>Rychlá</b> nebo <b>Extrémní</b> .   |
|  | <b>Obnovit Nastavení Zobrazení</b> | Obnovení všech výchozích nastavení z výroby v nabídce <b>Zobrazení</b> .<br>Vyberte tuto funkci stisknutím  .   |

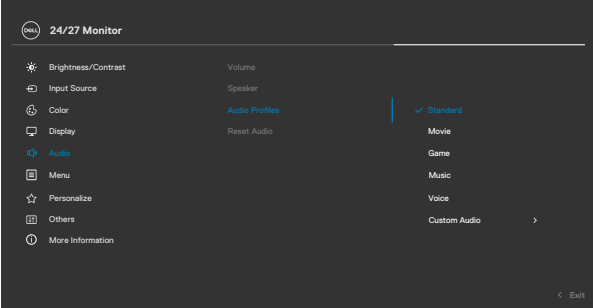



| Ikona  | Nabídka a podnabídky                   | Popis  |
|--|--|--|
|  | <b>Audio</b>                           | <p>Pomocí nabídky pro nastavení zvuku můžete změnit nastavení zvuku.</p>    |
|  | <b>Hlasitost zvuku</b>                 | <p>Umožňuje nastavit hlasitost zdroje zvuku. Posunutím ovladače  a  upravíte hlasitost od 0 do 100.</p>  |
|  | <b>Reproduktor<br/>Zvukové profily</b> | <p>Umožňuje zapnout nebo vypnout funkci reproduktoru. Rozevřením zobrazíte různé zvukové profily.</p>    |
|  |  | <ul style="list-style-type: none"> <li>♦ <b>Standard (Standardní):</b> Výchozí nastavení zvuku.</li> <li>♦ <b>Film:</b> Pro sledování filmů.</li> <li>♦ <b>Hra:</b> Pro hraní.</li> <li>♦ <b>Hudba:</b> Pro poslech hudby.</li> <li>♦ <b>Hlas:</b> Pro řeč.</li> <li>♦ <b>Vlastní zvuk:</b> Umožňuje ručně upravit zvuk. Pohybem ovladače  a  upravíte nastavení.</li> </ul> |
|  | <b>Obnovit zvuk</b>                    | <p>Obnovení všech výchozích nastavení z výroby v nabídce <b>Zvuk</b>.</p>  |





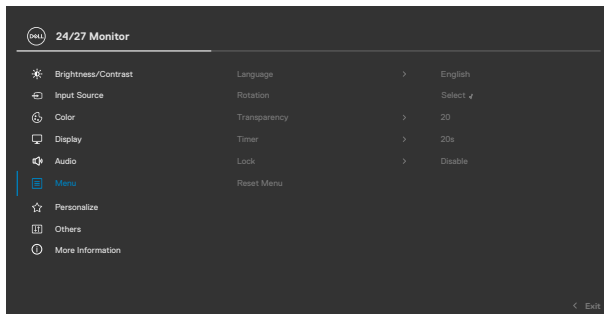

| Ikona  | Nabídka a podnabídky     | Popis   |
|--|--------------------------|---|
|  | <b>Nastavení nabídky</b> | Touto volbou zpřístupníte nastavení nabídky OSD, jako je například jazyk, doba zobrazení atd. |



|                    |   |
|--------------------|---|
| <b>Jazyk</b>       | Slouží k nastavení jednoho z osmi jazyků nabídky OSD. Angličtina, španělština, francouzština, němčina, brazilská portugalština, ruština, zjednodušená čínština nebo japonština.   |
| <b>Otočení</b>     | Otočení nabídky OSD o 0/90/270 stupňů.<br>Každým stisknutím ovladače provedete jednu otočku.  |
| <b>Průhlednost</b> | Po výběru této volby můžete změnit průhlednost nabídky posunutím ovladače  nebo  (rozsah: 0–100). |
| <b>Časovač</b>     | <b>OSD Hold Time [doba zobrazení OSD]:</b> Slouží k nastavení časového intervalu, po který zůstane nabídka OSD aktivní po stisknutí některého tlačítka.<br>Posunutím joysticku upravte posuvník v krocích po 1 sekundách, od 5 do 60 sekund.                        |

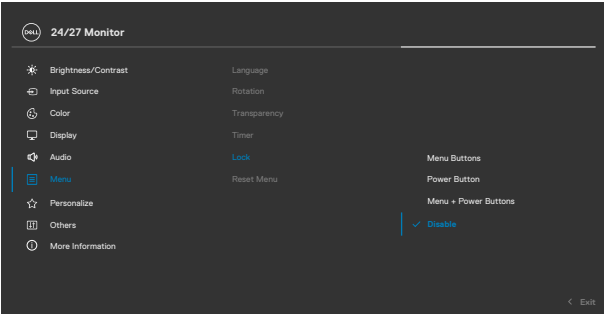

| Ikona                            | Nabídka a podnabídky | Popis  |
|----------------------------------|----------------------|--|
|                                  | <b>Zamknout</b>      | <p>Zamknutím ovládacích tlačítek na monitoru můžete zabránit tomu, aby někdo ovládací prvky použil. Zabráníte také nechtěné aktivaci při práci s více monitory vedle sebe.</p>  |
| <b>Obnovit nastavení nabídky</b> |                      | <p>Obnoví všechna nastavení v nabídce <b>Reset (Resetovat)</b> na výchozí hodnoty z výroby.<br/>Vyberte tuto funkci stisknutím .</p>   |

- **Tlačítka nabídky:** Prostřednictvím OSD pro zamknutí tlačítek nabídky.
- **Vypínač:** Prostřednictvím OSD pro zamknutí vypínače.
- **Tlačítka nabídky + vypínač:** Prostřednictvím OSD pro zamknutí všech tlačítek nabídky a vypínače.
- **Deaktivace:** Pohněte joystickem doleva a podržte jej 4 sekundy.





## Přizpůsobit

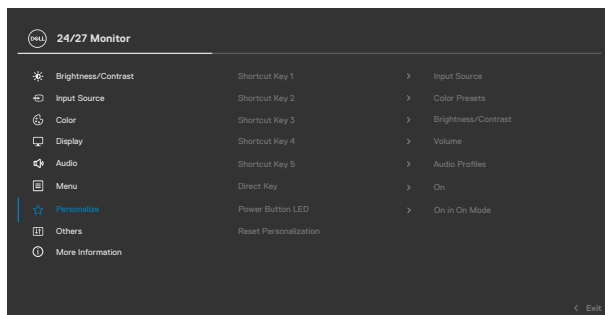

### Rychlé tlačítko 1

### Rychlé tlačítko 2

### Rychlé tlačítko 3

### Rychlé tlačítko 4

### Rychlé tlačítko 5

Vyberte pro klávesovou zkratku možnost **Přednastavené režimy, Jas/kontrast, Vstupní zdroj, Informace o displeji, Poměr stran, Hlasitost, Zvukové profily** nebo **Otočení**.

### Přímé tlačítko

Umožňuje otevřít nejčastěji používané funkce jedním stisknutím ovladače. Zvolením možnosti **Vypnout** můžete tuto funkci vypnout.

### Indikátor LED napájení

Umožňuje nastavit stav indikátoru napájení pro úsporu energie.

### Obnovit

### Přizpůsobení

Obnoví všechna nastavení v nabídce **Personalize (Přizpůsobit)** na tovární předvolené hodnoty. Vyberte tuto funkci stisknutím





## Ostatní

Výběrem této volby lze upravovat nastavení OSD, jako například DDC/CI, stabilizace LCD atd.

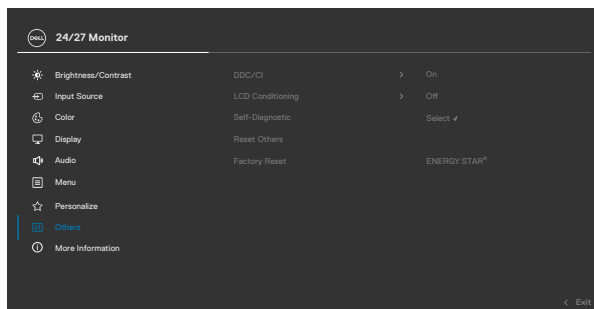



## DDC/CI

**DDC/CI** (Display Data Channel/Command Interface) umožňuje upravit nastavení monitoru (jas, vyvážení barev atd.) pomocí softwaru v počítači. Zvolením možnosti **Vypnout** můžete tuto funkci vypnout.

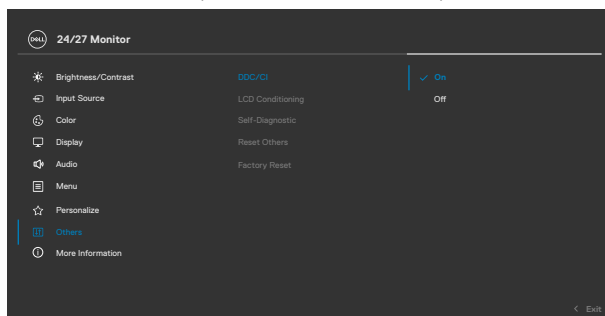
V zájmu nejlepšího uživatelského zážitku a optimálního výkonu monitoru ponechte tuto funkci povolenou.

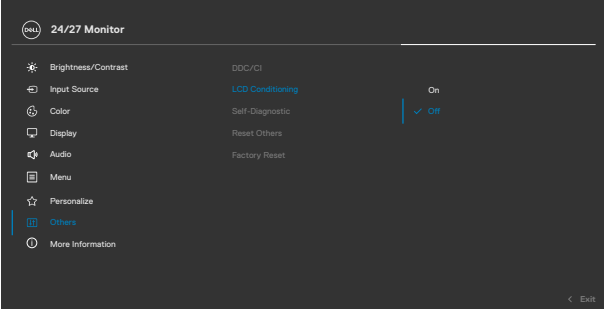

| Ikona | Nabídka a podnabídky             | Popis  |
|-------|----------------------------------|--|
|       | <b>Stabilizace LCD</b>           | Pomáhá zmírnit efekt retence obrazu. Délka procesu závisí na stupni retence obrazu. Tuto funkci můžete povolit výběrem <b>On (Zapnuto)</b> .   |
|       |                                  |  <p>The screenshot shows the '24/27 Monitor' OSD menu. The 'Others' option is selected in the left sidebar. In the main area, 'LCD Conditioning' is highlighted in blue and set to 'On'. Other options visible include 'Brightness/Contrast', 'Input Source', 'Color', 'Display', 'Audio', 'Menu', 'Personalize', 'Self-Diagnostic', 'Reset Others', and 'Factory Reset'. An 'Exit' button is visible in the bottom right corner.</p> |
|       | <b>Samodiagnostika</b>           | Pomocí této možnosti můžete spustit <a href="#">integrovanou diagnostiku</a> .   |
|       | <b>Resetovat ostatní</b>         | Obnoví všechna nastavení v nabídce <b>Others (Ostatní)</b> na výchozí tovární hodnoty.<br>Vyberte tuto funkci stisknutím  .   |
|       | <b>Obnovit Tovární Nastavení</b> | Obnoví veškeré přednastavené hodnoty na tovární výchozí nastavení. Toto jsou také nastavení pro testy ENERGY STAR®.  |

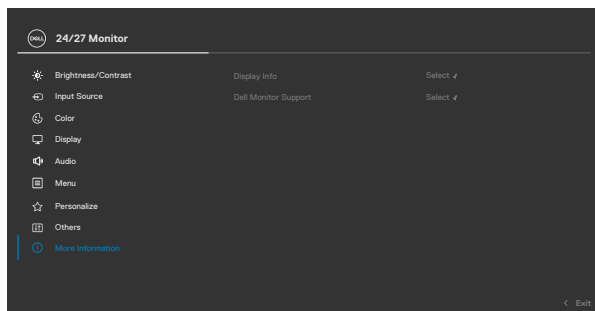

Další  
informaceInformace o  
displeji

Zobrazení aktuálního nastavení monitoru.  
Vyberte tuto funkci stisknutím

## S2425HS

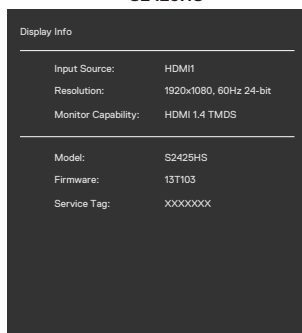

## S2725HS

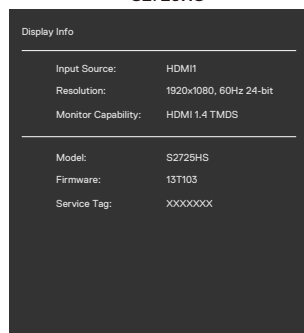
Podpora pro  
monitor Dell

Naskenováním QR kódu můžete přejít k podpoře pro monitor Dell.

## S2425HS

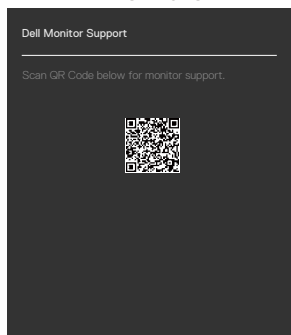

## S2725HS

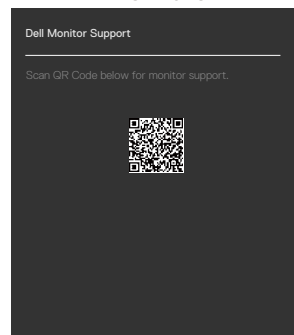

# Používání funkce zámku OSD

Ovládací tlačítka na předním panelu můžete zamknout, abyste zabránili přístupu do nabídky OSD a/nebo k tlačítku napájení.

## Zamknutí tlačítek pomocí nabídky Zámek:

1. Vyberte požadovanou možnost pro zamknutí.

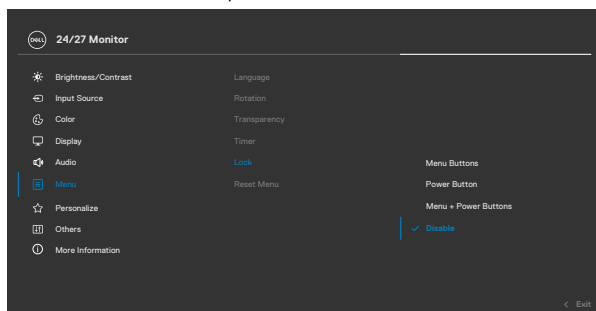

2. Zobrazí se následující zpráva.

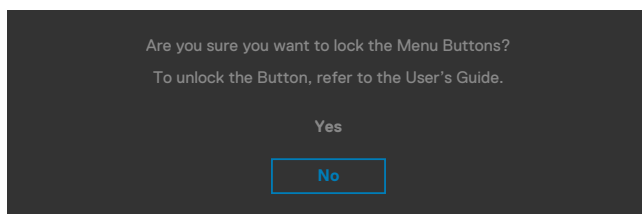

3. Vybráním možnosti Ano zamknete tlačítka. Když jsou tlačítka zamknutá, při jejich stisknutí se zobrazí ikona zámku



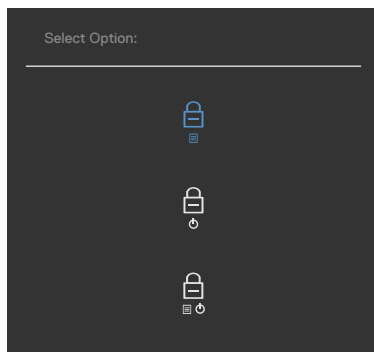

## Tlačítka můžete zamknout pomocí joysticku.

Stiskněte na čtyři sekundy směr doleva na joysticku. Na obrazovce se objeví nabídka.



Vyberte jednu z následujících možností:

| Možnosti  | Popis   |
|---|---|
| 1<br><br><b>Zámek tlačítek nabídky</b>   | Vybráním této možnosti zamknete nabídku OSD.  |
| 2<br><br><b>Zámek vypínače</b>           | Vybráním této možnosti zamknete tlačítko napájení. Monitor tak nebude možné vypnout pomocí tlačítka napájení. |
| 3<br><br><b>Zámek nabídky a vypínače</b> | Pomocí této možnosti zamknete nabídku OSD a tlačítko napájení pro vypnutí monitoru.                           |





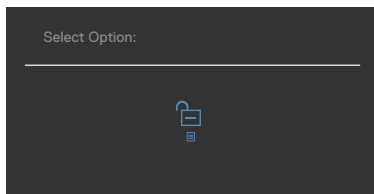

## Pokyny pro odemknutí tlačítka (tlačítek).

Stiskněte na čtyři sekundy směr doleva na joysticku, dokud se na obrazovce neobjeví nabídka. V následující tabulce jsou popsány způsoby, jak lze odemknout tlačítka na předním panelu.



| Možnosti   | Popis  |
|--|--|
| 1<br><br><b>Odemknutí tlačítek nabídky</b>            | Pomocí této možnosti odemknete nabídku OSD.  |
| 2<br><br><b>Odemknutí tlačítka napájení</b>           | Pomocí této možnosti odemknete tlačítko napájení pro vypnutí monitoru.               |
| 3<br><br><b>Odemknutí tlačítek nabídky a napájení</b> | Pomocí této možnosti odemknete nabídku OSD a tlačítko napájení pro vypnutí monitoru. |



## Varovné zprávy OSD

Když monitor nepodporuje konkrétní režim rozlišení, zobrazí se následující zpráva:

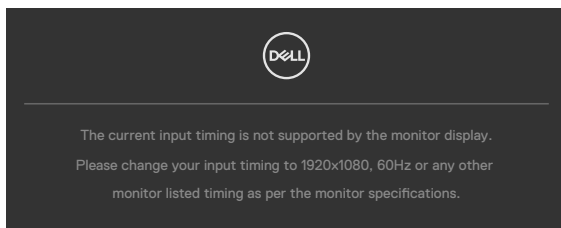

To znamená, že se monitor nemůže sesynchronizovat se signálem, který přijímá z počítače. Rozsahy horizontálních a vertikálních frekvencí tohoto monitoru viz část [Specifikace rozlišení](#). Doporučený režim je 1920 x 1080.

Před deaktivací funkce DDC/CI se zobrazí následující zpráva.

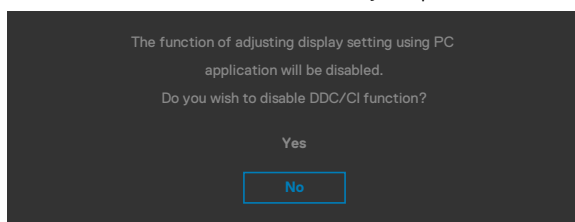

Když monitor přejde do režimu pohotovostního režimu, zobrazí se následující zpráva:

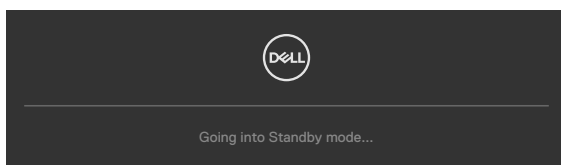

Chcete-li vstoupit do nabídky [OSD](#), aktivujte počítač a probudte monitor.

Pokud je nastaven jas nad výchozí úroveň 75 %, zobrazí se následující zpráva:

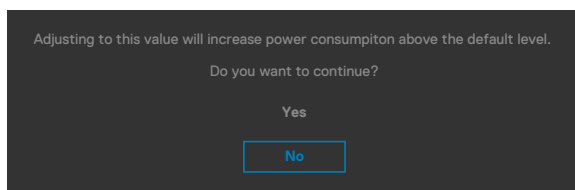

- Když uživatel vybere možnost **Ano**, zpráva o napájení se zobrazí jen jednou.
- Když uživatel vybere možnost **Ne**, zpráva o napájení se zobrazí znovu.
- Zpráva o napájení se zobrazí znovu pouze tehdy, když uživatel přes nabídku OSD obnoví výchozí nastavení.



Po stisknutí některého tlačítka vyjma vypínače se v závislosti na vybraném vstupu zobrazí jedna z následujících varovných zpráv:

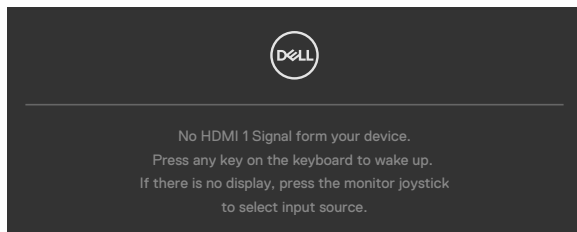

Pokud je vybrán vstup HDMI1,HDMI2 a příslušný kabel není připojen, zobrazí se následující místní dialogové okno.

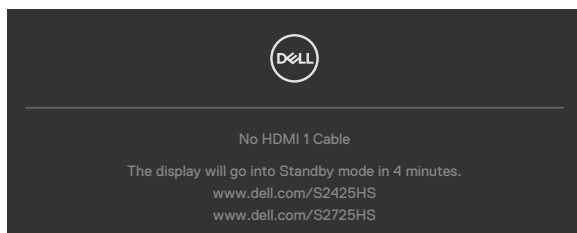

nebo

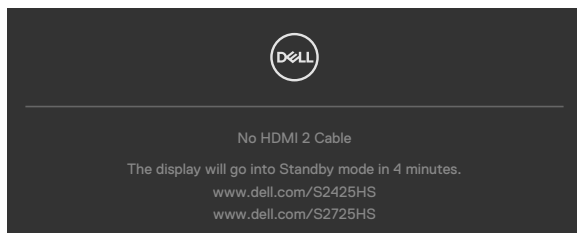

Další informace naleznete v části [Odstraňování problémů](#).



## Nastavení maximálního rozlišení

 **POZNÁMKA:** Tyto kroky se mohou mírně lišit podle verze operačního systému, který máte.

Pokyny pro nastavení maximálního rozlišení monitoru:

Operační systém Windows 10 / Windows 11:

1. Klikněte pravým tlačítkem na plochu a vyberte **Display Settings (Nastavení zobrazení)**.
2. Pokud je připojeno více monitorů, vyberte **S2425HS/S2725HS**.
3. Klikněte na rozevírací seznam **Resolution (Rozlišení)** a vyberte možnost 1920 x 1080.
4. Klikněte na položku Keep changes (Zachovat změny).

Pokud se nezobrazí **1920 x 1080** jako volba, zřejmě budete muset zaktualizovat grafický ovladač. V závislosti na počítači proveďte některý z následujících postupů:

Máte-li stolní nebo přenosný počítač Dell:

- Přejděte na <http://www.dell.com/support>, zadejte servisní značku a stáhněte nejnovější ovladač dané grafické karty.

Pokud používáte (notebook nebo stolní) počítač jiný, než Dell:

- Přejděte na webové stránky podpory vašeho počítače a stáhněte nejnovější ovladače grafické karty.
- Přejděte na webové stránky vaší grafické karty a stáhněte nejnovější ovladače grafické karty.



# Odstraňování problémů

**VAROVÁNÍ:** Před prováděním postupů v této části si přečtěte **Bezpečnostní pokyny**.

## Automatický test

Tento monitor obsahuje funkci autotest, která umožňuje zkontrolovat správnou funkci displeje. Pokud jsou monitor a počítač správně zapojeny ale jeho obrazovka zůstane tmavá, spusťte funkci autotest displeje provedením následujícího postupu:

1. Vypněte počítač a monitor.
2. Odpojte video kabel na zadní straně počítače. Aby byl zajištěn správný průběh samostatné kontroly, odpojte na zadní straně počítače všechny video kabely.
3. Zapněte monitor.

Tento monitor obsahuje funkci autotest, která umožňuje zkontrolovat správnou funkci displeje. Pokud jsou monitor a počítač správně zapojeny ale jeho obrazovka zůstane tmavá, spusťte funkci autotest displeje provedením následujícího postupu:

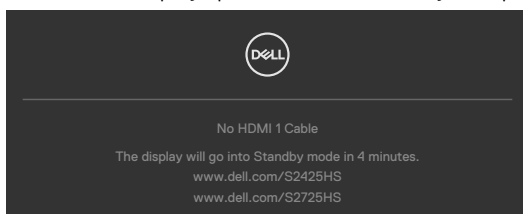

nebo

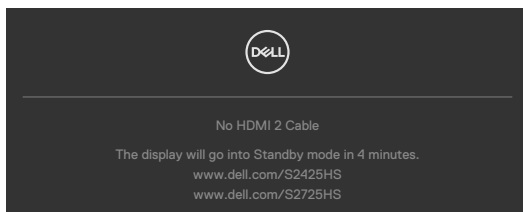

4. Toto dialogové okno se rovněž zobrazí při normálním provozu systému, dojde-li k odpojení nebo poškození videokabelu.
5. Vypněte monitor a znovu zapojte videokabel. Pak zapněte počítač i monitor.

Pokud po provedení předchozího postupu zůstane obrazovka monitoru prázdná, zkontrolujte grafickou kartu počítače, protože monitor funguje správně.



# Integrovaná diagnostika

Tento monitor je vybaven integrovaným diagnostickým nástrojem, který pomáhá stanovit, zda zjištěnou abnormálností obrazovky způsobuje problém monitoru nebo s počítače a grafické karty.

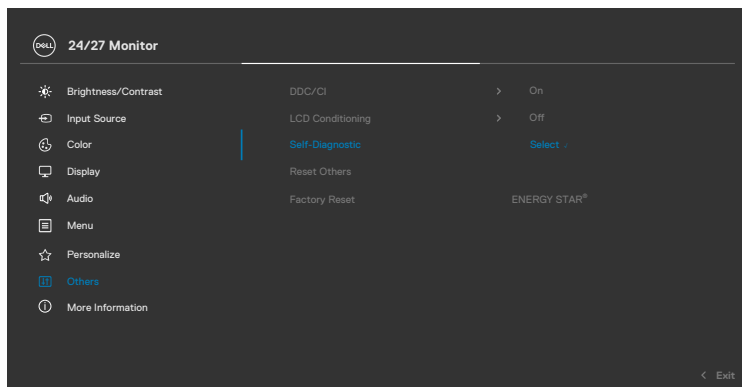

Pokyny pro spuštění integrované diagnostiky:

1. Zkontrolujte, zda je obrazovka čistá (žádné částičky prachu na povrchu obrazovky).
2. Vyberte položky OSD funkce Samodiagnostika v části Ostatní.
3. Diagnostiku spustíte stisknutím tlačítka joysticku. Zobrazí se šedá obrazovka.
4. Sledujte, zda má obrazovka nějaké vady nebo abnormality.
5. Znovu přepněte joystick, dokud se nezobrazí červená obrazovka.
6. Sledujte, zda má obrazovka nějaké vady nebo abnormality.
7. Opakujte kroky 5 a 6, dokud se na obrazovce nezobrazí zelená, modrá, černá a bílá barva. Povšimněte si veškerých abnormalit nebo závad.

Test bude dokončen, když se zobrazí obrazovka s textem. Chcete-li ukončit, přepněte znovu ovládací prvek joysticku.

Pokud při použití integrovaného diagnostického nástroje nenajdete na obrazovce žádné nesrovnalosti, monitor funguje správně. Zkontrolujte grafickou kartu a počítač.



# Obecné problémy

Následující tabulka obsahuje všeobecné informace o obecných problémech s monitorem a možná řešení:

| Obvyklé příznaky                 | Zjištěné projevy                   | Možná řešení   |
|----------------------------------|------------------------------------|--|
| Bez videa / LED napájení nesvítí | Žádný obraz                        | <ul style="list-style-type: none"><li>• Zkontrolujte, zda je kabel videa řádně a bezpečně připojen k monitoru a k počítači.</li><li>• Pomocí jiného elektrického spotřebiče ověřte, zda elektrická zásuvka funguje správně.</li><li>• Zkontrolujte, zda je vypínač zcela stisknutý.</li><li>• Zkontrolujte, zda je vybrán správný vstupní zdroj prostřednictvím tlačítka <a href="#">Výběr vstupního zdroje</a>.</li></ul>                           |
| Bez videa / LED napájení svítí   | Žádný obraz nebo žádný jas         | <ul style="list-style-type: none"><li>• Zvyšte jas a kontrast v nabídce OSD.</li><li>• Proveďte automatický test monitoru.</li><li>• Zkontrolujte, zda nejsou v konektoru kabelu videa ohnuté nebo prasklé kolíky.</li><li>• Spusťte integrovanou diagnostiku.</li><li>• Zkontrolujte, zda je vybrán správný vstupní zdroj prostřednictvím tlačítka <a href="#">Výběr vstupního zdroje</a>.</li></ul>  |
| Chybějící pixely                 | Obrazovka LCD obsahuje tečky       | <ul style="list-style-type: none"><li>• Zapněte a vypněte napájení.</li><li>• Trvale tmavý obrazový bod představuje přirozený defekt, ke kterému může u technologie LCD dojít.</li><li>• Další informace o zásadách dodržování kvality monitorů Dell a o zásadách týkajících se obrazových bodů viz stránka podpory společnosti Dell na adrese: <a href="https://www.dell.com/support/monitors">https://www.dell.com/support/monitors</a>.</li></ul> |
| Zaseklé pixely                   | Obrazovka LCD obsahuje jasné tečky | <ul style="list-style-type: none"><li>• Zapněte a vypněte napájení.</li><li>• Trvale tmavý obrazový bod představuje přirozený defekt, ke kterému může u technologie LCD dojít.</li><li>• Další informace o zásadách dodržování kvality monitorů Dell a o zásadách týkajících se obrazových bodů viz stránka podpory společnosti Dell na adrese: <a href="https://www.dell.com/support/monitors">https://www.dell.com/support/monitors</a>.</li></ul> |



| Obvyklé příznaky   | Zjištěné projevy   | Možná řešení   |
|--|--|--|
| Potíže s jasem   | Obraz je příliš tmavý nebo světlý                                      | <ul style="list-style-type: none"> <li>• Obnovte výchozí tovární nastavení monitoru.</li> <li>• Upravte jas a kontrast v nabídce OSD.</li> </ul>   |
| Záležitosti týkající se bezpečnosti                              | Viditelné známky kouře nebo jiskření                                   | <ul style="list-style-type: none"> <li>• Neprovádějte žádné kroky pro odstranění problémů.</li> <li>• Ihned kontaktujte společnost Dell.</li> </ul>  |
| Občasné potíže   | Monitor se zapne a vypne   | <ul style="list-style-type: none"> <li>• Zkontrolujte, zda je kabel videa řádně a bezpečně připojen k monitoru a k počítači.</li> <li>• Obnovte výchozí tovární nastavení monitoru.</li> <li>• Proveďte automatický test monitoru a ověřte, zda k občasnému problému dochází v tomto režimu.</li> </ul>  |
| Bez barvy  | Obraz není barevný   | <ul style="list-style-type: none"> <li>• Proveďte automatický test monitoru.</li> <li>• Zkontrolujte, zda je kabel videa řádně a bezpečně připojen k monitoru a k počítači.</li> <li>• Zkontrolujte, zda nejsou v konektoru kabelu videa ohnuté nebo prasklé kolíky.</li> </ul>  |
| Chybná barva   | Obraz není správně barevný   | <ul style="list-style-type: none"> <li>• V závislosti na použití změňte nastavení Režimy předvoleb v nabídce Barva nabídky OSD.</li> <li>• V části Vlastní upravte hodnotu R/G/B. Barva v nabídce Barva v nabídce OSD.</li> <li>• Změňte vstupní formát barev na PC RGB nebo YCbCr v části Upřesnit Nastavení nabídky OSD.</li> <li>• Spusťte integrovanou diagnostiku.</li> </ul> |
| Ulpívání statického obrazu ponechaného příliš dlouho na monitoru | Matný obrys statického obrazu na obrazovce                             | <ul style="list-style-type: none"> <li>• Nastavení vypnutí obrazovky po několika minutách nečinnosti. To lze nastavit v možnostech napájení systému Windows nebo v nastavení úspory energie na počítačích Mac.</li> <li>• Nebo používejte dynamicky se měnící spořič obrazovky.</li> </ul>   |
| Obraz obrazovky je příliš malý                                   | Obraz je vystředěn na obrazovce, ale nevyplňuje celou oblast zobrazení | <ul style="list-style-type: none"> <li>• Zkontroluje nastavení <b>Aspect Ratio (Poměr stran)</b> v části <b>Display Settings (Nastavení zobrazení)</b> v nabídce OSD.</li> <li>• Obnovte tovární nastavení monitoru.</li> </ul>  |





| <b>Obvyklé příznaky</b>  | <b>Zjištěné projevy</b>                     | <b>Možná řešení</b>   |
|--|---|---|
| Nelze upravovat nastavení monitoru pomocí tlačítek na předním panelu | Na obrazovce se nezobrazí OSD               | <ul style="list-style-type: none"> <li>· Vypněte monitor, odpojte a znovu připojte napájecí kabel a zapněte monitor.</li> </ul>   |
| Žádný vstupní signál při stisknutí libovolného ovládacího prvku      | Žádný obraz, indikátor svítí bíle.          | <ul style="list-style-type: none"> <li>· Zkontrolujte zdroj signálu. Pohybem myši nebo stiskem klávesy na klávesnici ověřte, zda počítač není v režimu úspory energie.</li> <li>· Zkontrolujte, zda je signálový kabel správně připojen, případně jej odpojte a znovu připojte.</li> <li>· Resetujte počítač nebo přehrávač videa.</li> </ul> |
| Obraz nevyplňuje celou obrazovku                                     | Obraz nevyplňuje výšku nebo šířku obrazovky | <ul style="list-style-type: none"> <li>· V důsledku odlišného formátu videa (poměru stran) u disků DVD nemusí obraz zabírat celou plochu monitoru.</li> <li>· Spustte integrovanou diagnostiku.</li> </ul>  |



# Informace o předpisech

## Sdělení komise FCC (pouze USA) a informace o dalších předpisech

Sdělení komise FCC a další regulační informace viz webové stránky pro dodržování předpisů na adrese [www.dell.com/regulatory\\_compliance](http://www.dell.com/regulatory_compliance)

## Databáze výrobků EU pro energetický štítek a datový list výrobku



S2425HS: <https://eprel.ec.europa.eu/qr/1856261>

S2725HS: <https://eprel.ec.europa.eu/qr/1856264>



# Kontaktování společnosti Dell

Chcete-li kontaktovat společnost Dell ohledně prodeje, technické podpory nebo služeb pro zákazníky, přejděte na [www.dell.com/contactdell](http://www.dell.com/contactdell).

-  **POZNÁMKA: Dostupnost se liší podle země a výrobku a je možné, že některé služby nebudou ve vaší zemi k dispozici.**
-  **POZNÁMKA: Pokud nemáte aktivní připojení k Internetu, můžete vyhledat kontaktní informace na faktuře, ústřižku k balení, účtence nebo v katalogu produktů Dell.**

