

機器廢置

- 包裝材料可回收。
- 電器：拔掉電源並切斷電源線。
- 將電器及電源線送往服務中心或公共廢棄物處置中心。

本產品符合歐洲指令2002/96/EC。



本產品及其包裝上的標誌  說明不可將本產品視同家庭垃圾處置。用戶必須將本產品送到專門的電子和電器設備回收點。

若您能正確處置廢棄產品，便可預防錯誤處置本產品對環境和人類健康可能造成的負面影響。關於產品回收詳細信息，請與當地城市規畫辦公室、家庭廢棄物服務中心或購買本產品的商店聯繫。



15002748

Rev.04 del 30-06-12

TWN

26

製造商有權對本產品做出任何更改，恕不另行通知。



www.philips.com/saeco

註冊您的產品及獲取支持服務，請登陸
www.philips.com/welcome

26

中文

SYNTIA

Type HD8838

使用說明書



請在使用咖啡機前仔細閱讀本說明書。

TWN

26

CE

PHILIPS
 Saeco

常規信息

本咖啡機使用咖啡豆沖煮義式濃縮咖啡，亦配有沖煮蒸汽和熱水的裝置。本咖啡機結構及其精美外觀專為家庭使用而設計，不適合連續專業操作。

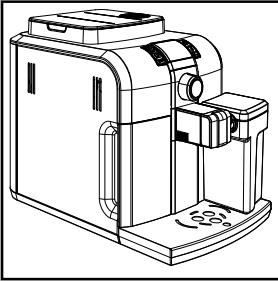

請將使用說明書放在安全的地方，確保任何可能使用咖啡機的人都能查看本說明書。

如需詳細資訊，或出現本說明中沒有包括或完滿解釋的問題，請聯繫授權服務中心。



注意。 不承擔因下列原因引起的賠償責任：

- 不正確的使用，不符合標稱用途；
- 未在授權服務中心修理；
- 私自改動電源線；
- 私自改動咖啡機的任何零部件；
- 在操作溫度範圍之外儲存或使用機器（+15° C / +45° C）；
- 使用非原裝零配件。

如有上述情況，恕不提供保固。

安全準則



不要讓水同咖啡機任何電子部件相接觸：有短路危險！蒸汽和熱水可能造成灼傷！切勿將蒸汽或熱水指向身體部位。小心操作蒸汽/熱水沖煮口：有灼傷危險！

設計用途

本咖啡機僅限家庭使用。未經授權禁止改動咖啡機或用於非設計用途，否則可能導致嚴重後果！身體、精神、感官存在缺陷或經驗不足者（包括兒童），除非由可以負責其安全的人監督，或接受該人指導，否則均不可使用本機。

電源 - 電源線

只可將咖啡機接在合適的插座中。

電壓必須與咖啡機服務門內部的標籤相符。

若電源線損壞，不可使用本機。

若電源線損壞，必須由製造商或授權服務中心進行更換。不要讓電源線繞過拐角、經過鋒利邊緣或位於高溫物體上方，遠離油脂。不要用電源線牽引或拖拽咖啡機。

不要通過電源線拔出插頭，或者用潮濕的手觸碰插頭。不要讓電源線從檯面或架面上自由懸掛。

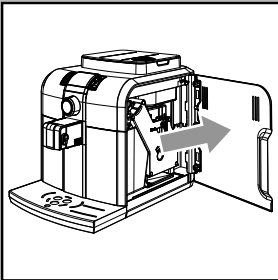

為了他人安全

不要讓孩子將咖啡機當作玩具。

兒童並不瞭解家庭電器風險。

不要將產品包裝材料放在兒童可以接觸的範圍內。

有燙傷危險

不要將熱蒸汽和/或水指向自己或他人：**有灼傷危險！**請使用本機自帶的手柄或球柄。

鮮奶壺

首次使用或長期閒置之後，清洗鮮奶壺所有元件，確保良好操作，避免細菌滋生、有害健康。

鮮奶壺中的鮮奶可以儲存在鮮奶壺中，根據原包裝上的說明和要求操作。不要使用超出包裝保質期的鮮奶。

如果需要在鮮奶壺中儲存鮮奶，使用前必須確認壺中鮮奶是否尚可安全食用。

每週至少應把鮮奶壺取下一次並徹底清潔。

咖啡機位置 – 操作和保養的適當位置

最佳使用時建議：

- 選擇安全、平穩的表面，不會出現翻倒或受傷。
- 選擇照明充足、乾淨且靠近插座的位置；
- 根據圖所示，在機器兩側留出最小距離；
- 咖啡機開機/關機過程中，建議在咖啡龍頭下放一個空玻璃杯。

不要將咖啡機放在低於0°C 的環境中。結冰可能會損壞本機。

不要在室外使用。

為防止其外殼熔化或損壞，不要把咖啡機放在非常熱的表面或靠近明火。

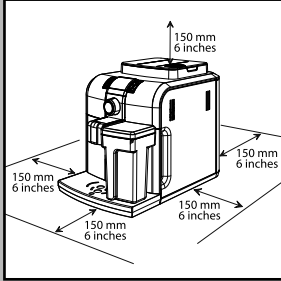

咖啡機的儲存 – 清潔

清潔咖啡機前，通過按下ON/OFF（開/關）按鈕關閉咖啡機，然後將電源按鈕放到 0 位上。最後，從電源插座中拔出插頭。之後等待咖啡機冷卻。

切勿將咖啡機浸泡在水中！

絕對禁止私自改造咖啡機內部零部件。

存放在水箱中數天的水，不得用來製作飲品。清洗水箱，並注入乾淨的飲用水。

若咖啡機長期閒置，從咖啡龍頭中沖煮熱水，然後關閉咖啡機，拔掉插座。

將其存放在乾燥且兒童無法觸及的地方。

防止灰塵與浮土。

修理 / 保養

若咖啡機因跌落而導致故障、問題、潛在錯誤，請立即拔下插頭。

不要操作有故障的咖啡機。

服務與修理僅可由授權服務中心執行。

因非專業人士開展工作而導致的損失，恕不承擔責任。

防火安全注意事項

發生火情時，請使用二氧化碳（CO₂）滅火器。不要使用水或乾粉滅火器。

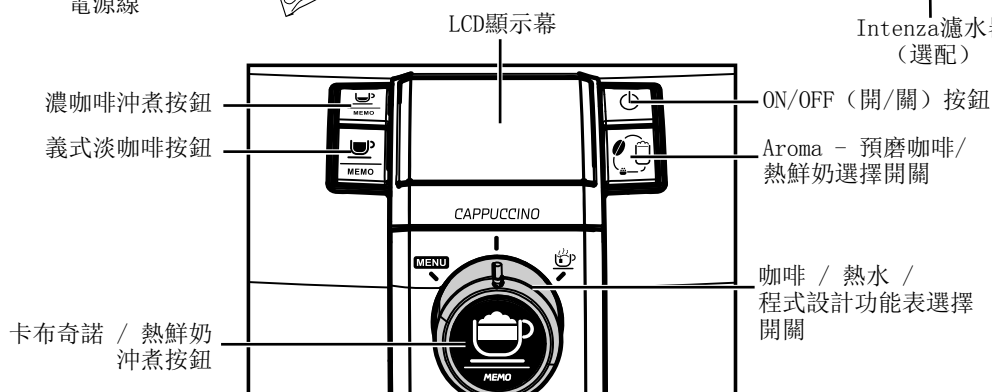
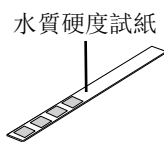
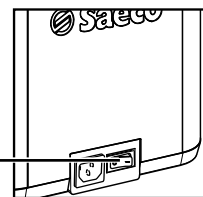
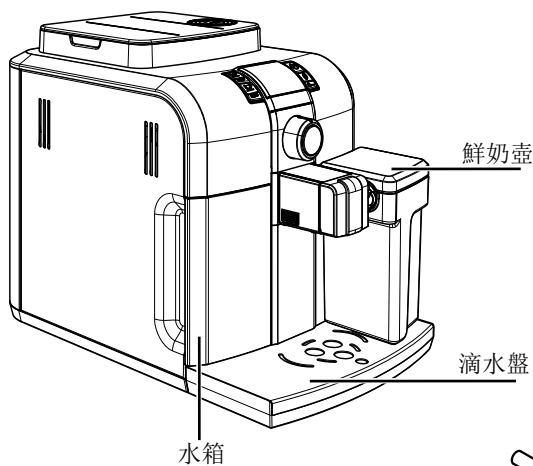
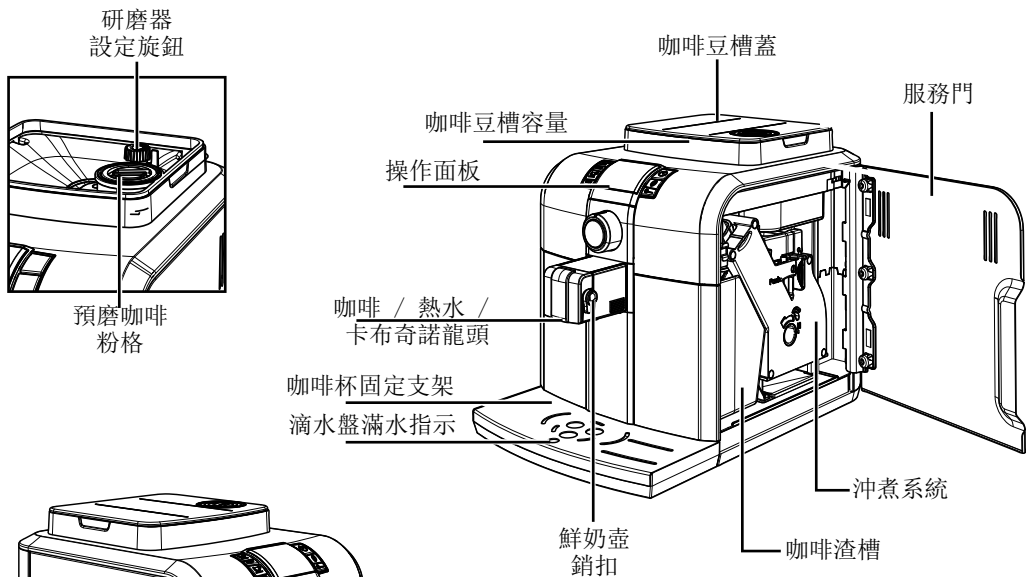

目錄

• 常規信息	2
• 安全準則	2
• 目錄	5
• 安裝	5
咖啡機包裝	5
預先操作	5
• 沖洗/自動清潔程式	6
• 首次使用時或閒置一段時間後	7
• INTENZA 濾水器	8
• 水質硬度測定	9
• 鮮奶壺	9
• 沖煮咖啡	10
咖啡龍頭設定	10
咖啡粉量 設定	10
咖啡豆的使用	11
預磨咖啡粉的使用	11
• 卡布奇諾	12
• 熱鮮奶的沖煮	12
• 自動清潔功能	14
• 快速清潔	14
• 定期清潔	15
• 鮮奶沖煮系統之清潔	15
• 定期清潔	16
• 沖煮熱水	18
• 設定	19
Saeco Adapting System (喜客適配系統)	19
咖啡研磨器設定	19
設定咖啡分量	19
• 設定	20
卡布奇諾的設定	20
設定奶泡量	21
待機	21
• 程式化設計	22
進入 菜單	22
程式設計控制	22
退出程式設計模式	22
功能	23
程式設計舉例	23
• 清潔與保養	24
總體清潔	24
沖煮系統	24
• 除鈣	26
• 控制面板顯示幕	28
就緒信號	28
• 技術規格	30
• 故障排查	31

安裝

為了保證您和他人的安全，仔細查看 安全規則 段落的說明。

咖啡機包裝

原包裝能夠在運輸期間保護咖啡機。若將來可能需要進行運輸，建議保存包裝材料。

預先操作

- 從包裝中取出咖啡豆槽蓋、帶格柵的滴水盤以及鮮奶壺。
- 從包裝中取出咖啡機，根據安全規範放在合適位置上。
- 將滴水盤放在機器的相應底座上。確認鮮奶壺插到底。
- 插入咖啡豆槽蓋。

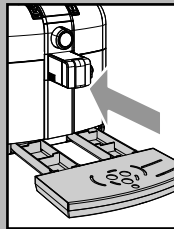

i 註釋：當總開關位於 0 位元上時，將插頭插入插座。

i 重要提示：仔細閱讀咖啡機控制台LCD顯示幕顯示的所有警報資訊（LCD顯示幕警示 章節）。

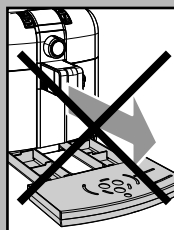

! 咖啡機處於開機狀態時不要取出滴水盤。開機/關機後等待數分鐘，咖啡機將執行沖洗/自動清潔程式（參見 沖洗/自動清潔程式 章節）。

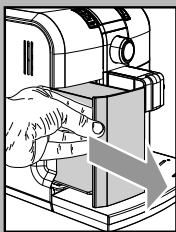

- 從插槽中取出水箱。
- 沖洗並裝入乾淨的水，確認沒有超過水箱最大 (MAX) 刻度。將水箱放回原位。

! 向水箱內注入乾淨、無碳酸添加的飲用水。熱水或其他液體可能損壞水箱和/或咖啡機。無水時不要操作咖啡機：確保水箱中有足夠的水。

- 去除咖啡豆槽蓋。

i 註釋：根據咖啡機使用所在國規定的不同，咖啡豆槽可能符合不同的安全要求。

- 將咖啡豆緩慢倒入咖啡豆槽。

! 咖啡豆槽中只可放入咖啡豆。預磨咖啡粉、即溶咖啡或其他物品可能損壞咖啡機。

- 復原咖啡豆槽蓋。
- 將插頭插入咖啡機後側的插座。
- 把插頭的另一端插進電源電壓合適的牆上插座。

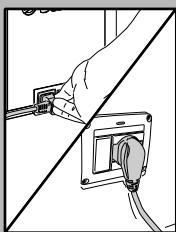
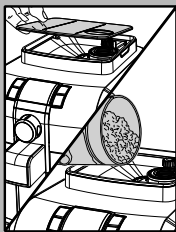
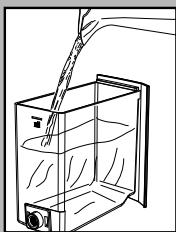

- 將電源開關打開至 I 位置，啟動咖啡機。

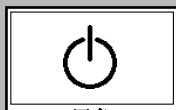

黑色

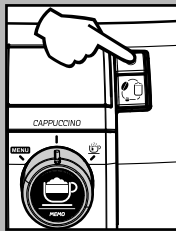

橙色

- 顯示幕顯示ON/OFF (開/關) 圖示。

- 確保選擇開關放在 I 位置上；如有必要，放在初始位置上。
- 按下ON/OFF (開/關) 按鈕啟動咖啡機。

- 顯示幕指示咖啡機正在上水。

i 註釋：某些情況下必須手動上水。此時查看控制台顯示幕 章節。

沖洗/自動清潔程式

本程式用於用乾淨的水沖洗咖啡回路。

本程式執行情況：

- 咖啡機啟動時 (熱水器冷)
- 回路上水之後 (熱水器冷)
- 待機準備階段 (沖煮咖啡飲品之後)
- 關機階段，按下ON/OFF (開/關) 按鈕之後 (若曾沖煮咖啡飲品)。

沖洗並加熱咖啡機元件時，會沖煮少量水；該階段出現此圖示。



橙色

請等待該程式自動完成。可以按下咖啡按鈕和/或ON/OFF (開/關) 按鈕停止沖煮。

首次使用時或閒置一段時間後

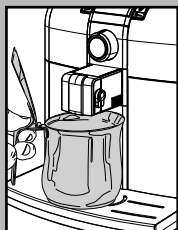

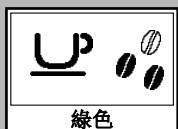

這些簡單的操作可以幫助您沖煮美味的咖啡。

- 1 將大號器皿放在咖啡龍頭下方。

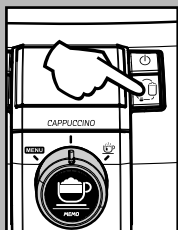

- 2 開始操作之前，確認出現下列圖示。



- 3 按下  按鈕一次或多次，選擇預磨咖啡粉功能。

i 不要在粉格中加入預磨咖啡粉。

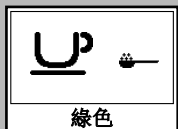

該圖示出現在顯示幕上。

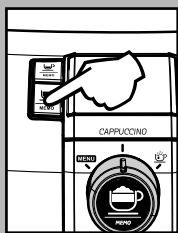

- 4 按下該按鈕，沖煮義式淡咖啡。
- 5 待完成沖煮之後，移走器皿。
- 6 重複3次步驟1至步驟5的操作，然後繼續步驟7。

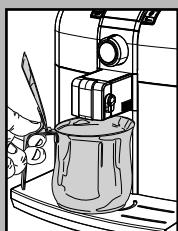

- 7 倒空器皿，放在咖啡龍頭下方。

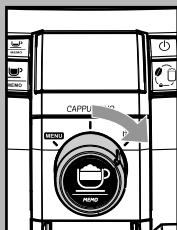

- 8 順時針旋轉選擇開關，放到  位置上。



出現下列圖示。

按下  按鈕開始沖煮熱水。



- 9 沖煮熱水，直到出現無水信號，然後逆時針旋轉選擇開關，直到回到  位置。

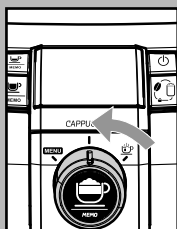

- 10 最後，再次填滿水箱。然後可以根據下列描述沖煮飲品。

INTENZA 濾水器

如需改善用水質量，建議安裝濾水器。

將濾水器從包裝中取出，將其直立浸入冷水中（開口朝上），輕輕按壓兩側以排出氣泡。

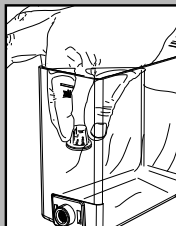

取出水箱中的白色濾水器，存放在乾燥無灰塵處。

如包裝盒所示，設定 Intenza Aroma Systema。

- A = 軟水
- B = 硬水（標準）
- C = 極硬水

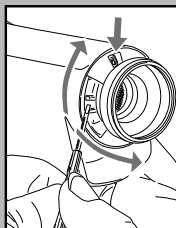

將濾水器放在空水箱中。按到底。



在水箱中注入乾淨的飲用水並重新放回咖啡機。



利用熱水功能沖煮水箱中的水（參見 熱水沖煮 章節）。

再次為水箱注水。

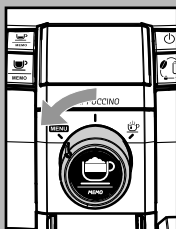



逆時針旋轉選擇開關，放到 **MENU** 位置。咖啡機首次使用設定。

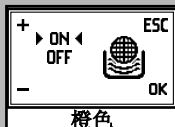

按下  按鈕，直到顯示下頁。



按下  按鈕，選擇 ON（開），然後按下  按鈕確認。

如此設計，咖啡機將在需要更換濾水器時提醒用戶。



i 註釋：當必須更換新的 Intenza 濾水器時，必須復位該功能。如上所述更換濾水器。

然後，進入程式設計功能表，直到出現所示視窗，並選擇 RESET（復位）選項。然後按下  按鈕。如此設計，咖啡機開始管理新濾水器。



i 註釋：若已經安裝濾水器，且需要取下（而非更換）濾水器，選擇 OFF（關）選項，然後按下  按鈕。



退出時，順時針旋轉選擇開關，放到  位置上。

i 註釋：如果沒有 Intenza 濾水器，在水箱中放入之前摘掉的白色小濾水器。

水質硬度測定

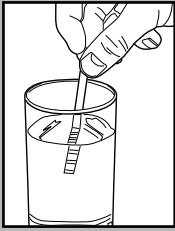

水質硬度測定非常重要，如此方可正確管理 Intenza 濾水器以及咖啡機除鈣頻率。

將咖啡機自帶的水質硬度試紙在水中浸泡1秒。

i 註釋：試紙僅可使用一次。

查看多少格變色，然後查看表格。

字母與Intenza濾水器底座上的標記相符。必須根據測定結果設定濾水器。

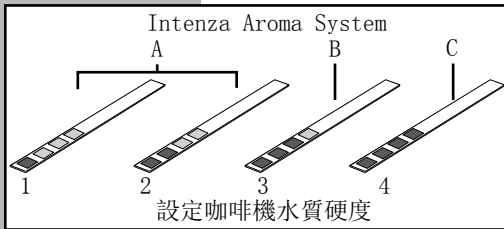

數字與程式化設定章節中的水質硬度設定設置相符。

準確而言：

- 1 = ▲ (極軟)
- 2 = ▲▲ (軟水)
- 3 = ▲▲▲ (硬水)
- 4 = ▲▲▲▲ (極硬水)

讀取該值之後，如程式化設定章節所示，設定水質硬度值。

鮮奶壺

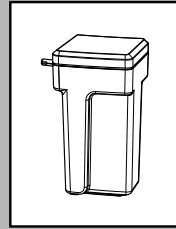

本章節解釋如何在沖煮卡布奇諾或熱鮮奶時使用鮮奶壺。

i 註釋：使用鮮奶壺之前，按照 清潔與保養 章節的描述仔細清潔。

i 註釋：鮮奶必須儲存在冰箱中，沖煮卡布奇諾時方可倒入鮮奶壺。使用之後，將鮮奶壺重新放回冰箱。不要讓鮮奶在冰箱外存儲超過15分鐘。

i 註釋：填充鮮奶壺時，必須將其從咖啡機上取下。必須在鮮奶壺中注入冰箱溫度的全脂奶。

! 注意！禁止在鮮奶壺中放入除飲用水之外的其它任何液體。

正確使用鮮奶壺的操作如下：

- 1 取下頂蓋，注意吸管。

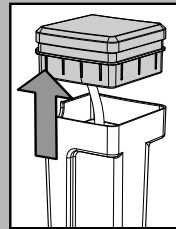

- 2 在鮮奶壺中加入鮮奶：不要超過鮮奶壺上標注的 MAX (最大) 刻度線。

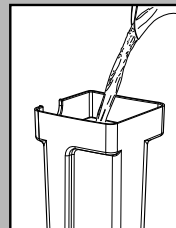

- 3 更換鮮奶壺內部吸管，閉合上蓋，按壓到底。

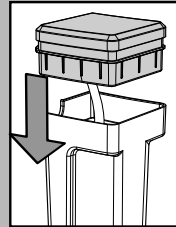

然後便可使用鮮奶壺沖煮所需飲品。

沖煮咖啡

! 註釋：若咖啡機不沖煮咖啡，請確認水箱中是否有水。



綠色

i 沖煮咖啡之前，檢查顯示幕上指示燈，確保水箱和咖啡豆槽裝滿。

i 沖煮過程中，選擇開關應放在咖啡位置上。

i 沖煮咖啡之前，根據需要設定咖啡龍頭高度，選擇咖啡粉量或預磨咖啡粉。

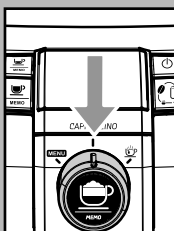

咖啡龍頭設定

市場上的多數咖啡杯可與本咖啡機搭配使用。可以設定咖啡龍頭高度，適應需要使用的咖啡杯大小。

如圖所示放置手指，上下移動咖啡龍頭，設定高度。

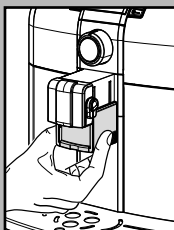

推薦位置是：
使用小杯；



使用大杯。



• 咖啡龍頭下可以放置兩個杯子，同時沖煮兩杯咖啡。

咖啡粉量 設定

本咖啡機允許設定需要研磨的咖啡量。

按下並鬆開 按鈕，共有四種可用選擇：少量、中量、大量，或預磨咖啡粉。



咖啡豆出現在顯示幕上時，可以做出選擇。每次按下並釋放 按鈕時，咖啡粉量變化一個等次：

- = 少量
- = 中量
- = 大量

選擇咖啡之前必須首先做出該項選擇。系統將根據使用者個人口味設定咖啡粉量。

大量 之後為預磨咖啡粉沖煮咖啡功能。

此選項下出現側邊圖示。

關於本功能，請參見相關章節。



綠色

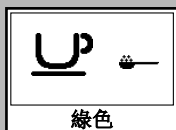

綠色

i 註釋：再次按下，可以進入側邊顯示頁面。本程式用於沖煮熱鮮奶。



關於本功能，請參見相關章節。

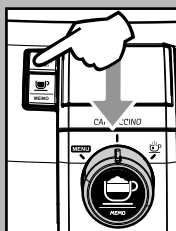

綠色



咖啡豆的使用

- 沖煮咖啡時，按下並鬆開  按鈕，選擇所需咖啡粉量。
-  按鈕，沖煮義式濃縮咖啡；
-  按鈕，沖煮義式淡咖啡。
- 然後，沖煮程式啟動。

i 如需沖煮2杯咖啡，按下兩下所需按鈕。咖啡機自動管理沖煮程式。

- 到達預設定量之後，咖啡沖煮自動停止，但是無法通過按下之前按鈕中斷咖啡沖煮。

預磨咖啡粉的使用

i 本功能允許使用預磨咖啡粉和去咖啡因的咖啡粉。

i 註釋：

- 若沒有將預磨咖啡粉放入粉格，僅將沖煮熱水；
- 若咖啡粉量過多，使用了2量匙或更多的咖啡，咖啡機不會沖煮飲品。此外，在這種情況下，咖啡機將執行空機程式，將所有預磨咖啡粉倒入咖啡渣槽。

沖煮咖啡時：

- 按下並鬆開  按鈕，選擇預磨咖啡粉功能。
- 提起預磨咖啡粉格蓋。

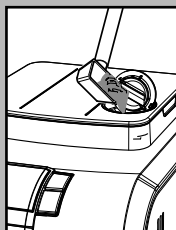
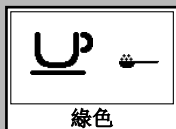

- 僅將1量匙預磨咖啡粉放入預磨咖啡粉格。使用咖啡機自帶量匙進行該項操作。然後，閉合上蓋。

! 注意：僅可將預磨咖啡粉放入預磨咖啡粉格。僅可使用義式濃縮咖啡機專用預磨咖啡粉，絕對不要放入咖啡豆或即溶咖啡。其它物質和物體可能嚴重損傷咖啡機。質保不會對此類故障負責。

按下並鬆開：

 按鈕，沖煮義式濃縮咖啡；

 按鈕，沖煮義式淡咖啡。

- 然後，沖煮程式啟動。
- 到達預設定量之後，咖啡沖煮自動停止，但是無法通過按下之前按鈕中斷咖啡沖煮。沖煮飲品之後，儲存咖啡機的咖啡豆設計。

i 重複上述步驟，沖煮其它咖啡。

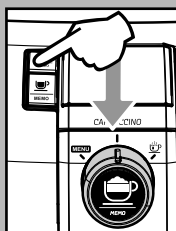

卡布奇諾

 有灼傷危險！沖煮之前可能出現熱水液滴飛濺。

i 重要提示：使用咖啡機沖煮卡布奇諾之後，必須根據 鮮奶沖煮系統的清 潔 章節的描述，立刻清潔所有部件。

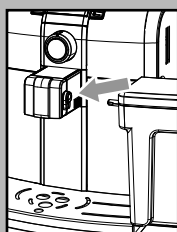

填滿鮮奶壺之後，將其放在咖啡機上。將鮮奶壺鎖扣插入底座。

確認鮮奶壺插到底。



放好日常使用的杯子，享受您的卡布奇諾。



i 沖煮咖啡之前，檢查顯示幕上指示燈，確保水箱和咖啡豆槽裝滿。

i 可以使用預磨咖啡粉沖煮卡布奇諾。利用  按鈕選擇該功能，將咖啡倒入相應章節中描述的粉格中。

熱鮮奶的沖煮

 有灼傷危險！沖煮之前可能出現熱水液滴飛濺。

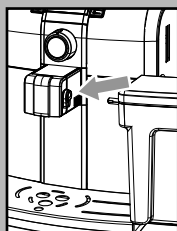

填滿鮮奶壺之後，將其放在咖啡機上。將鮮奶壺鎖扣插入底座。確認鮮奶壺插到底。



放好日常使用的杯子，享受您的熱鮮奶。

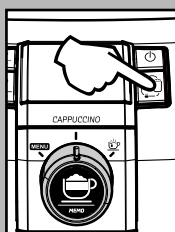

按下  按鈕，直到顯示下頁。

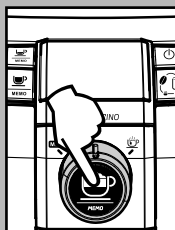

按下  按鈕開始沖煮熱鮮奶。

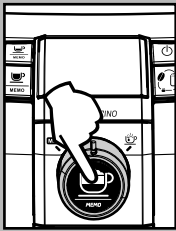

按下  按鈕。



橙色

• 咖啡機所需預熱階段，顯示下列圖示：

i 本階段中，咖啡機開始研磨咖啡和/或準備沖煮咖啡。



綠色

• 出現下列圖示時，咖啡機直接在杯中沖煮奶泡。



綠色

i 每個沖煮階段均依程式執行，但可以提前按下  按鈕中斷。

• 鮮奶沖煮之後，咖啡機開始沖煮咖啡。



橙色

i 重要提示：使用咖啡機沖煮卡布奇諾之後，必須根據 鮮奶沖煮系統的清 潔 章節的描述，立刻清潔所有部件。



橙色

在咖啡機要求的預熱階段，出現側邊圖示。



綠色

到達理想溫度之後，咖啡機開始沖煮預設量的熱鮮奶。

沖煮自動停止。
如需中斷熱鮮奶的沖煮，按下  按鈕。



橙色

i 重要提示：使用咖啡機沖煮熱鮮奶之後，必須根據 鮮奶沖煮系統的清 潔 章節的描述，立刻清潔所有部件。



包括UHT奶在內的鮮奶，在室溫下都易於變質；建議不要長期將其在室溫下保存。此外，不用時，必須將鮮奶壺放回冰箱。
建議根據本說明中的指南與推薦，保證與鮮奶接觸部件的清潔。

自動清潔功能

進入待機模式之前，咖啡機鮮奶沖煮區域自動執行短時清潔程式。
此外，完成任何含有鮮奶的飲品的沖煮之後，咖啡機將提醒用戶清潔與鮮奶接觸的部件。

此項警報不會限制咖啡機的任何功能，每次出現時，可以按下右下角按鈕刪除。

此外，建議根據手冊 鮮奶沖煮系統的清
潔 章節中描述的操作方法，定期清潔與
鮮奶接觸的咖啡機部件。

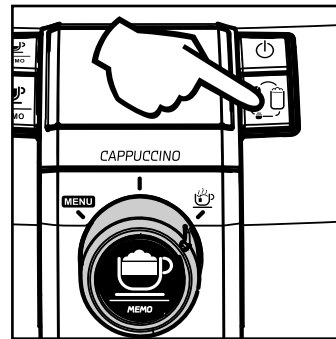
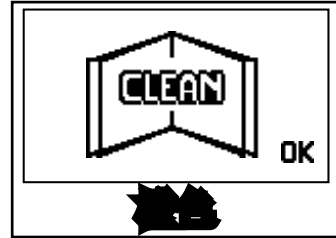

快速清潔

（每次沖煮鮮奶之後建議執行該操作）

執行本操作之前，從咖啡機上取下鮮奶壺。

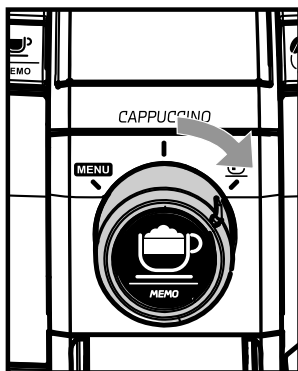

沖煮鮮奶一段時間之後，向右旋轉主旋鈕，用於沖煮熱水：將出現 **CLEAN***（清潔）圖案。在咖啡龍頭下方放置一個器皿，按下主旋鈕啟動清潔操作。然後，將旋鈕放回中央位置，此時可以進行其它沖煮程式。

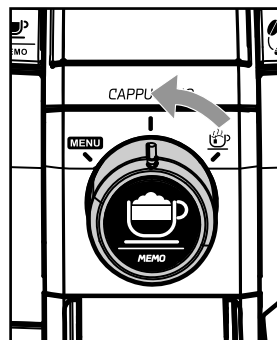
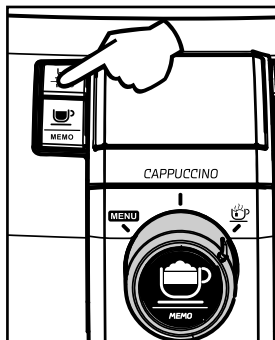
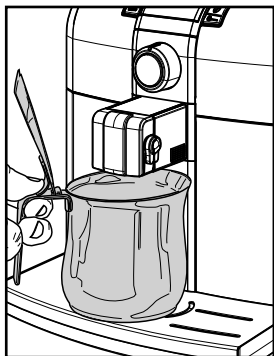

定期清潔

（若鮮奶系統無法正常工作或有鮮奶污漬沉積時，建議取下鮮奶壺進行此項清潔操作）。

建議定期清洗用於沖煮鮮奶和製作奶泡的部件，同時取下安裝在咖啡機上的部件以及安裝在鮮奶壺上的部件。

根據下圖所示操作拆卸安裝在咖啡機上的部件：

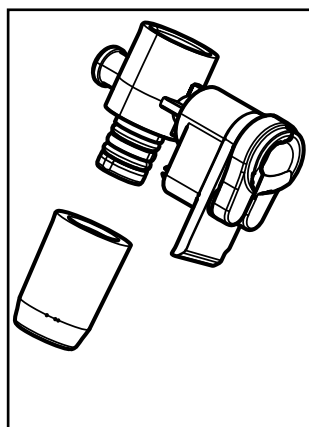
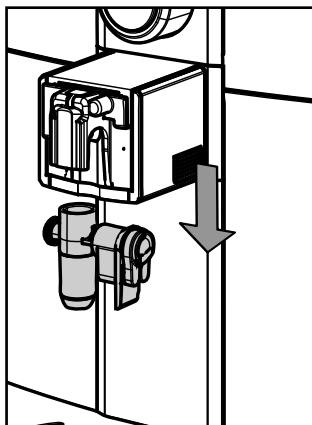
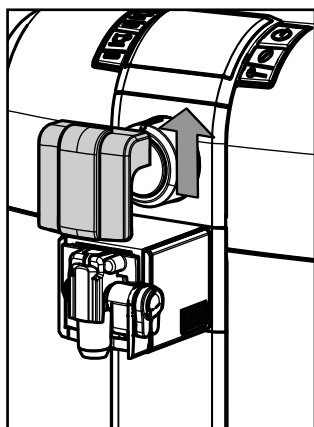

定期清潔

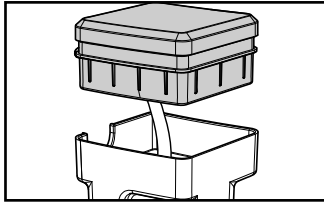

- 繼續如下所述清潔安裝在鮮奶壺上的部件。
- 從咖啡機取出鮮奶壺。
 - 拉起上蓋，小心沖煮管噴濺殘餘鮮奶。

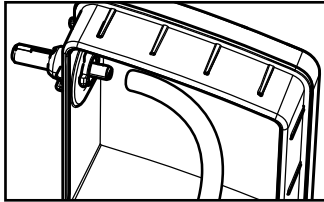

- 從上蓋取下沖煮管。

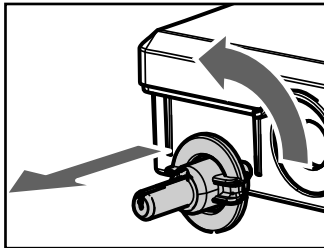

- 取出銷扣：
 - 逆時針旋轉。
 - 從上蓋上取下銷扣。

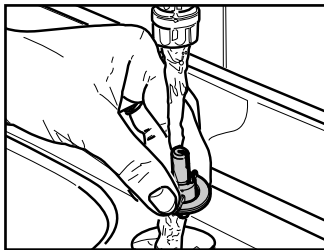

- 用溫水沖洗上蓋和鮮奶壺。
- 用溫水在管道內沖洗沖煮管和咖啡機銷扣。

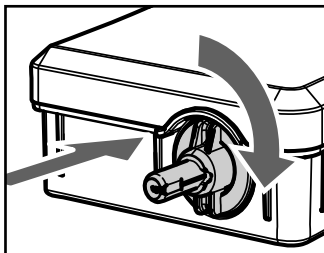

- 沖洗並乾燥所有部件之後，將銷扣組裝在上蓋上：
 - 將銷扣插入上蓋。
 - 順時針旋轉，直到鎖住。

將沖煮管平切頭插入上蓋，並將上蓋放在鮮奶壺上。

可以將這些部件放在刀具籃中，在洗碗機中洗滌，以免丟失。

否則，清洗上述部件的最佳方式是將拆解開的部件放在溫水中浸泡30分鐘，配合Saeco 清潔粉。（用自來水沖洗部件，然後再組裝到咖啡機上）。

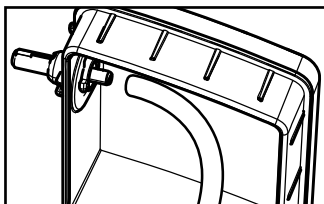

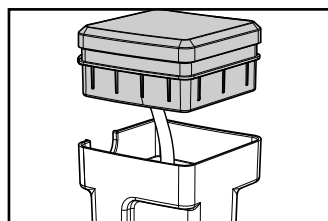

如下所示完成清潔操作：
1 取下頂蓋，注意吸管。

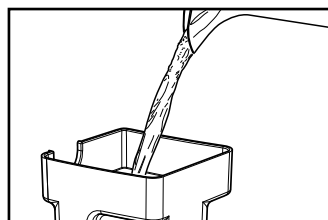

2 在鮮奶壺中加入溫水：不要超過鮮奶壺上標注的MAX（最大）刻度線。

3 更換鮮奶壺內部吸管，閉合上蓋，按壓到底。

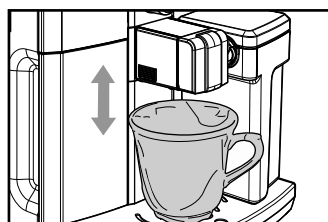
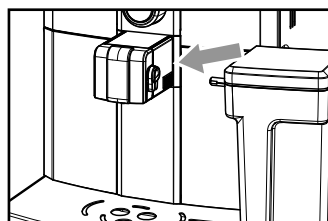

放好日常使用的杯子，享受您的熱鮮奶。



按下  按鈕，直到顯示下頁。

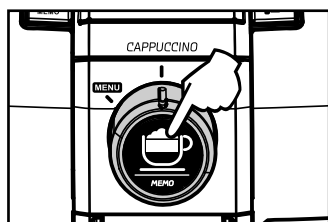

按下  按鈕，開始沖煮熱水。

沖煮自動停止。

如需中斷熱水沖煮，按下  按鈕。

沖煮熱水

⚠ 注意：起初，可能出現少量熱水噴濺。有灼傷危險。

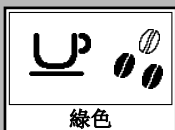



綠色

- 沖煮熱水之前，確認出現下列圖示：

咖啡機準備就緒之後，如下操作：

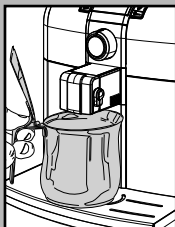
- 將器皿放在咖啡龍頭下方。



- 順時針旋轉選擇開關，放到  位置上。

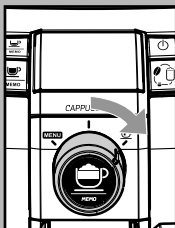

綠色

- 出現下列圖示。

按下  按鈕，開始沖煮熱水。



- 倒入所需量的熱水。如需停止熱水沖煮，按下  按鈕。



綠色

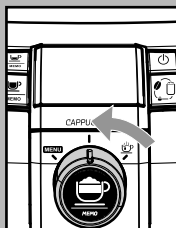

如需復位咖啡機，恢復正常操作，逆時針旋轉選擇開關，回到  位置上。



橙色

i 儘管轉動了選擇開關，仍有可能無熱水流出，且出現下列圖示。等待預熱階段結束，然後龍頭中將流出熱水。



橙色

i 若出現下列圖示，清潔咖啡龍頭。放好空器皿之後，按下  按鈕，等待沖煮結束。然後可以沖煮熱水。

設定

本款咖啡機允許進行特定設定，發揮最大潛力。

Saeco Adapting System (喜客適配系統)

咖啡是一種天然產品，其特點依據原產地、拼配、烘焙的不同而變化。Saeco 咖啡機配備自動設定系統，能夠配合市場上各種類型的咖啡豆（不含糖添加咖啡豆）。

- 本咖啡機可以自動設定，優化咖啡的萃取，確保完美的壓緊咖啡豆，獲得乳脂醇厚的義式濃縮咖啡，不論使用何種咖啡豆，都可使其釋放出全部香味。
- 優化過程是一個學習過程，需要提供一定分量的咖啡，以便咖啡機設定咖啡粉的壓實程度。
- 請留意某些特殊拼配，有可能需要對研磨器進行設定，以便優化咖啡萃取（參見咖啡研磨器設定章節）。

咖啡研磨器設定

! 注意！研磨器設定旋鈕位於咖啡豆槽內，僅可在研磨器啟用時，方可旋轉。不要將預磨咖啡和/或即溶咖啡放入咖啡豆槽。

! 不要在豆槽中放入咖啡豆之外的其他物品。研磨器包含活動部件，可能導致危險。因此，不要放入手指和/或其他物品。只可通過設定旋鈕改變研磨器設計。對咖啡豆研磨器內部進行任何操作之前，關機並拔掉電源插頭。研磨器工作時，不要放入咖啡豆。

本咖啡機允許對咖啡研磨器進行微調，以便適應不同種類的咖啡。

如需進行任何設定，按下並旋轉咖啡豆研磨器中的旋鈕。

按壓並轉動旋鈕，每次設定一格刻度，然後沖煮2至3杯咖啡；只有這樣用戶才能覺察到不同研磨程度下的口味變化。

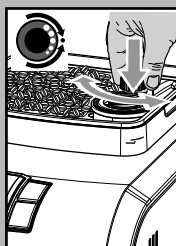

咖啡豆研磨器內部的刻度代表研磨器設計。共有5種研磨器設計，其刻度如下：



大標記 - 粗糙研磨
小標記 - 精細研磨。

設定咖啡分量

本咖啡機允許使用者根據口味和/或咖啡杯大小設定沖煮咖啡量。

每次按下並釋放  或  按鈕，咖啡機沖煮預設量的咖啡。可根據您的口味設定該量。可以為每個按鈕單獨設計特定沖煮量。

比如，下列操作步驟描述了  按鈕的設計，一般情況下只適用於義式濃縮咖啡。

- 將咖啡杯放在咖啡龍頭下方。

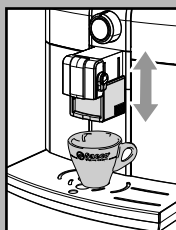

設定

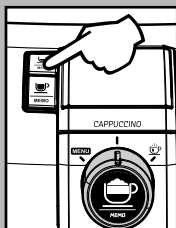

- 按住  按鈕，直到出現MEMO（記憶）按鈕。此時，咖啡機正在進程式設計。
- 咖啡機開始沖煮。 ← 圖示出現，代表該按鈕正在程式設計。
- 此時，當咖啡杯中的咖啡量到達所要求時，按下帶有 ← 的按鈕。



綠色





綠色

此時，  按鈕完成程式設計；每次按下並鬆開按鈕時，咖啡機按照設計量沖煮。

卡布奇諾的設定

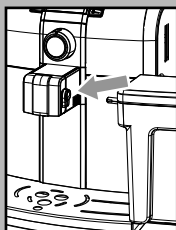
本咖啡機允許用戶設定沖煮的鮮奶和咖啡量，根據口味和/或咖啡杯大小沖煮卡布奇諾。



每當按下並鬆開  按鈕之後，可以根據多個預設參數設計卡布奇諾程式。可根據您的口味設定該鮮奶和咖啡量。

填滿鮮奶壺之後，將其放在咖啡機上。將鮮奶壺鎖扣插入底座。

確認鮮奶壺插到底。

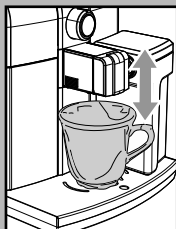

放好日常使用的杯子，享受您的卡布奇諾。

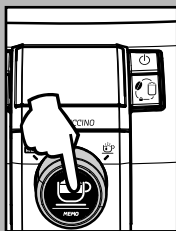

按住  按鈕。



橙色

出現側邊圖示時，按下  按鈕。咖啡機預熱，準備沖煮鮮奶。

此時咖啡機研磨所需量的咖啡。



綠色

咖啡機預熱後，熱鮮奶沖煮開始。

▼ 圖示出現在顯示幕上。



綠色

此時，當鮮奶量滿足需求時，按下  按鈕。

完成鮮奶沖煮後，咖啡機開始沖煮咖啡。

▼ 圖示出現在顯示幕上。



綠色

此時，獲得所需咖啡量後，按下  按鈕。



綠色

此時，  按鈕完成程式設計；每次按下並鬆開按鈕時，咖啡機按照設計量沖煮卡布奇諾。



橙色

i 註釋：設計後，出現下列頁面。查看 [清潔鮮奶沖煮系統](#) 按鈕。

設定奶泡量

本咖啡機允許使用者根據口味和/或咖啡杯大小設定沖煮鮮奶量。

需要時，可以在您選擇的咖啡杯中根據預設量沖煮。可根據您的口味設定該量。

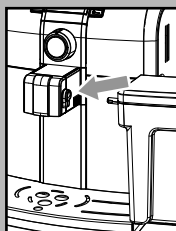

填滿鮮奶壺之後，將其放在咖啡機上。將鮮奶壺鎖扣插入底座。
確認鮮奶壺插到底。

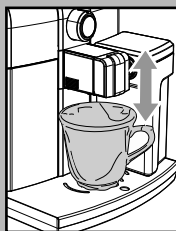

放好日常使用的杯子，享受您的熱鮮奶。

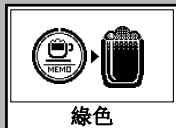

按下  按鈕，直到顯示下頁。



按住  按鈕。



出現側邊圖示時，按下  按鈕。咖啡機預熱，準備沖煮鮮奶。



咖啡機預熱後，熱鮮奶沖煮開始。



▼ 圖示出現在顯示幕上。

此時，當鮮奶量滿足需求時，按下  按鈕。

此時， 按鈕完成程式設計；每次按下並鬆開按鈕時，咖啡機按照設計量沖煮熱鮮奶。



i 註釋：設計後，出現下列頁面。查看 [清潔鮮奶沖煮系統](#) 按鈕。

待機

本機在設計時充分考慮到了節能需求。
閒置60分鐘之後，本咖啡機自動關機。



i 註釋：關機階段，若曾沖煮飲品，咖啡機執行沖洗程式。

再次開機時，只需按下ON/OFF（開/關）按鈕（若電源按鈕設計為 I）。此時，若熱水器低溫，咖啡機將執行沖洗程式。

程式化設計

用戶可改變咖啡機運行參數，適合自身需求。

進入 菜單

咖啡機啟動並待命時，可以隨時進入程式設計功能表。

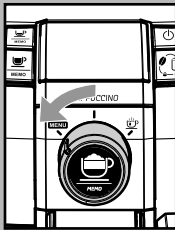

如需進入程式設計功能表，逆時針旋轉選擇開關，放到 **MENU** 位置上。

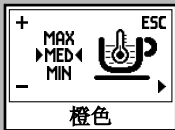

首頁顯示在此。



i 重要說明。咖啡機顯示下列頁面，逆時針旋轉選擇開關，設計為 **MENU** 位置，咖啡機立刻顯示主功能表，完成所需操作。此項操作便於保養。



可以通過相關控制查看並編輯所有功能表項目。

程式設計控制

每頁都可做出改變：

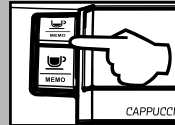
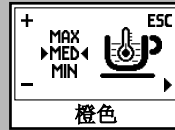

– 和 按鈕可以改變下頁運行值。

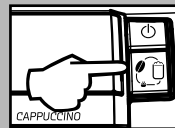

– 按鈕用於流覽功能，存儲變化。

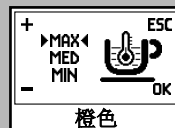

i 註釋：顯示值改變後，變化才會儲存；改變顯示值之後，出現 OK（確認）資訊。

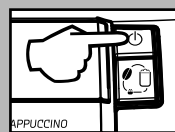

– ON/OFF（開/關）按鈕可以退出更改模式。

退出程式設計模式

退出程式設計模式時，將選擇開關轉回 **0** 位置。

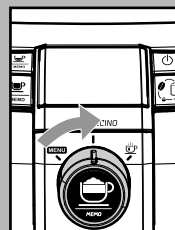

i 註釋：沒有通過 按鈕儲存的改變將被忽略。

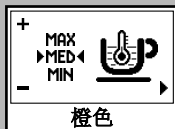

功能

咖啡溫度

該功能用於設定咖啡沖煮溫度。

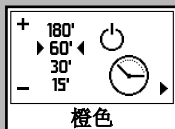

計時器（待機）

該功能允許設定從最後一次沖煮開始到進入待機狀態的閒置時間。

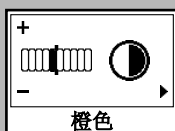

對比度

本功能允許設定顯示幕對比度，以便查看訊息。



水質硬度

該功能允許設定水質硬度，以便管理咖啡機保養：

- ▲ = 水質非常軟
- ▲▲ = 軟水
- ▲▲▲ = 硬水
- ▲▲▲▲ = 水質非常硬

i 詳細情況參見 水質硬度測量 章節。



INTENZA 濾水器

該功能用於管理 Intenza 濾水器。詳細情況參見濾水器處理章節。



除鈣

該功能用於管理咖啡機除鈣程式。詳細情況參見除鈣章節。



出廠設計

該功能用於還原出廠設計。

程式設計舉例

本例中，解釋如何設計顯示幕對比度。其他設計同理。

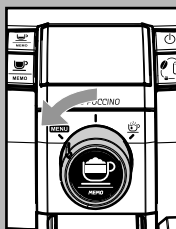

開機後，進入程式設計功能表，逆時針旋轉選擇開關，放到 **MENU** 位置上。

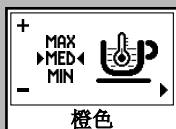

顯示第一頁。

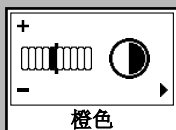

按下 按鈕，直到顯示 對比度 功能。

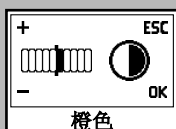

按下 按鈕，增加對比度。

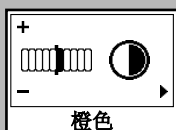

按下 按鈕確認。

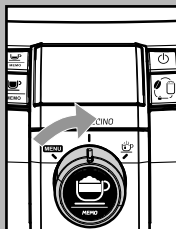

退出程式設計模式時，將選擇開關轉回 位置。

此時，該功能完成編輯，立刻啟用。

清潔與保養

總體清潔

- 每日開機時清空並清潔咖啡渣槽。
- 只可在咖啡機冷卻時，並斷開電氣連接後，方可保養和清潔咖啡機。
- 不要將咖啡機浸泡在水中。
- 不要用洗碗機清洗部件。
- 清潔時不要使用尖銳物品或化學產品（溶劑）。
- 用柔軟、潮濕的布清潔咖啡機。
- 不要在微波爐和/或標準烤箱中烘乾本機和/或其零部件。

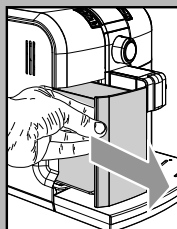
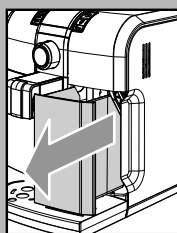

- 建議每日清潔水箱：
 - 取出水箱中的白色小濾水器，在自來水下沖洗。
 - 將白色小濾水器放回底座，輕壓並轉動。
 - 向水箱中注入乾淨的飲用水。

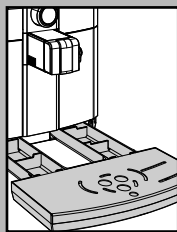

- 每日清潔滴水盤。浮漂浮起時也可執行操作。

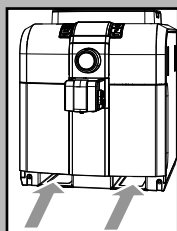

- 每週通過咖啡機底部開口清潔滴水盤底座。

沖煮系統

- 每次填充咖啡豆槽或每週至少一次清潔沖煮系統。
- 清潔前，通過按下ON/OFF（開/關）按鈕關閉咖啡機，然後從插座拔出插頭。
- 取出咖啡渣槽。打開服務門。

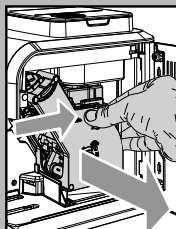
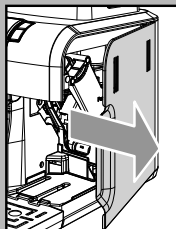
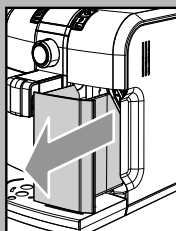

- 取出沖煮系統時，拉動手柄並按下 PUSH（推）按鈕。僅可使用溫水沖洗沖煮系統，不可使用清潔劑/肥皂。

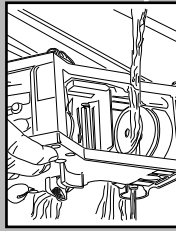

- 用溫水沖洗沖煮系統，仔細清潔上部濾水器。
- 仔細清洗並乾燥沖煮系統各部件。
- 仔細清潔機器內部。

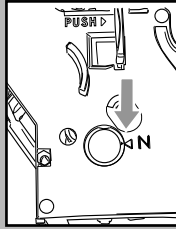

- 確認兩個刻度重合。

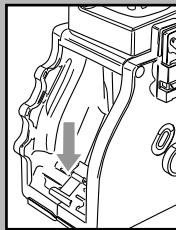

- 確認銷杆與沖煮系統接觸。按下 PUSH（推）按鈕，確保沖煮系統處於正確位置。

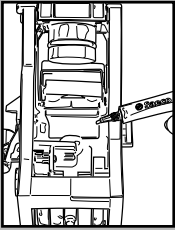

i 潤滑沖煮系統，每隔 30 天或約 500 次沖煮程式之後更換 O 形環。可在授權服務中心購買用於潤滑沖煮系統的潤滑劑。

- 只可使用配套潤滑劑潤滑沖煮系統軌道。
- 將潤滑劑均勻塗抹在側軌

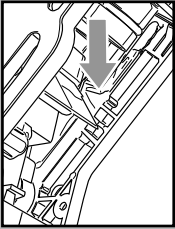
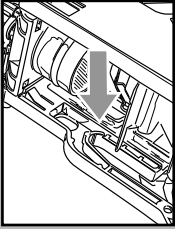

上。

- 將沖煮系統插入底座，插到底為止，不可按下 PUSH（推）按鈕。
- 插入咖啡渣槽。關閉服務門。

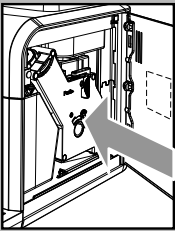

除鈣



隨著咖啡機的使用，水垢逐漸增加。

需要除鈣時顯示幕將通知用戶：

i 若操作和保養手冊與單獨銷售的配件和材料上的說明相抵觸，請以操作和保養手冊為準。

i 執行除鈣程式之前清空滴水盤。

i 僅可使用Saeco 除鈣產品。其配方設計能夠保證咖啡機在其壽命期內性能出眾、操作理想。若使用方法正確，還能避免沖煮飲品口味改變。

! 注意！絕對不要飲用除鈣劑，除鈣程式運行過程中沖煮的任何飲品均不可飲用。切勿將醋用作除鈣劑。

• 按下ON/OFF（開/關）按鈕啟動咖啡機。等待咖啡機完成沖洗和預熱操作。

! 注意！加入除鈣劑之前，取出 Intenza 濾水器。

i 執行除鈣程式之前取出鮮奶機組。

• 逆時針旋轉選擇開關，放到 **MENU** 位置。

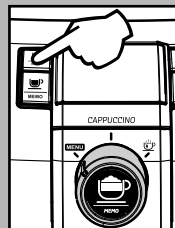
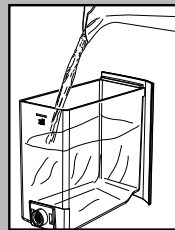

• 然後，顯示幕上出現該頁，開始除鈣。

• 按下  按鈕，進入除鈣功能表。

i 如果不小心按下  按鈕，再次按下可取消。

i 若按下  按鈕，必須完成除鈣程式。

• 將整瓶Saeco 濃縮除鈣劑倒入水箱中，然後加入乾淨的飲用水，直到MAX（最大）刻度線。將水箱放回咖啡機。

• 將器皿放在咖啡龍頭下方。

i 使用容量至少1升的器皿。若器皿容量不足，按下義式濃縮咖啡按鈕暫停程式，清空器皿，放在咖啡龍頭下方，再次按下該按鈕重新開機程式。

• 在水箱中加入除鈣劑之後，按下  按鈕啟動除鈣程式。

• 此時咖啡機開始以常規間隔沖煮除鈣劑（進度條顯示程式進程）。



i 註釋：按下  按鈕暫停除鈣程式。恢復程式時，重新按下按鈕。這樣可以清空器皿或暫時離開。

- 水箱中的除鈣劑用盡之後，顯示側邊圖示。
- 該圖示說明必須沖洗並灌滿水箱。
徹底沖洗水箱並重新裝滿乾淨的飲用水。
- 清空用於收集咖啡機沖煮後液體的器皿，重新放到咖啡龍頭下方。

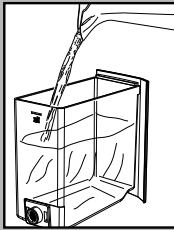

- 水箱加水之後，出現側邊圖示。咖啡機沖洗程式啟動。



i 註釋：按下  按鈕暫停沖洗程式。恢復程式時，重新按下按鈕。這樣可以清空器皿或暫時離開。

- 用盡水箱中的水時，出現側邊圖示，說明必須沖洗並用乾淨的飲用水填充水箱，完成程式。
- 清空用於收集咖啡機沖煮後液體的器皿，重新放到咖啡龍頭下方。



- 水箱加水之後，出現側邊圖示。咖啡機沖洗程式繼續。



- 最後，在水箱中填充乾淨的飲用水，清空放在咖啡龍頭下的器皿。

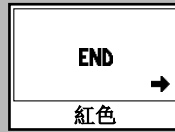

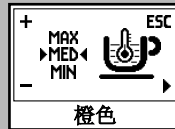

• 再次將水箱放入咖啡機之後，出現側邊圖示。按下  按鈕，結束除鈣程式。

- 咖啡機現在執行預熱和沖洗程式，準備沖煮飲品。

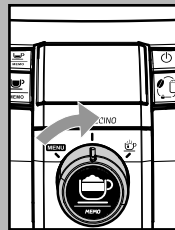

• 顯示程式設計功能表主頁。



• 最後，將選擇開關轉回  位置。

- 完成除鈣程式。

i 必須根據製造商要求和/或產品使用所在國的現行法規廢棄除鈣劑。

i 完成除鈣程式之後，根據沖煮系統和清潔與保養章節的描述清洗沖煮系統。

i 除鈣程式結束後，建議清空滴水盤。

控制面板顯示幕

就緒信號

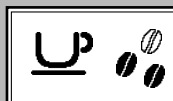

綠色

- 咖啡機準備就緒，可以使用咖啡豆沖煮咖啡和卡布奇諾。

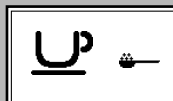

綠色

- 咖啡機準備就緒，可以使用預磨咖啡粉沖煮咖啡和卡布奇諾。



綠色

- 咖啡機準備就緒，可沖煮熱鮮奶。



綠色

- 咖啡機準備就緒，可沖煮熱水。

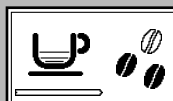

綠色

- 咖啡機正在沖煮1杯義式濃縮咖啡。



綠色

- 咖啡機正在沖煮1杯義式淡咖啡。



綠色

- 咖啡機正在沖煮2杯義式濃縮咖啡。



綠色

- 咖啡機正在沖煮2杯義式淡咖啡。



綠色

- 咖啡機正在用咖啡豆沖煮一杯卡布奇諾。



綠色

- 咖啡機正在用預磨咖啡粉沖煮一杯卡布奇諾。



綠色

- 本咖啡機允許設定需要沖煮的咖啡量。



綠色

- 本咖啡機允許設定需要沖煮的熱鮮奶量。



綠色

- 本咖啡機允許設定需要沖煮的卡布奇諾量。

警報信號



- 關閉服務門。



- 咖啡豆槽中沒有咖啡豆。
重新填充咖啡豆槽之後，程式重新啟動。

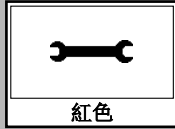

- 關閉咖啡機。30秒後，重新打開。嘗試2或3次。
若咖啡機不啟動，聯繫授權服務中心。

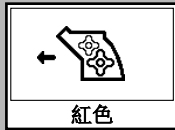

- 沖煮系統必須插入咖啡機。



- 插入咖啡渣槽。



- 清空咖啡渣槽和滴水盤。



- 為水箱注水。



- 插入滴水盤



- 除鈣程式啟用螢幕。
按下 ESC (退出)。



- 正在進行除鈣程式。



- 除鈣程式暫停。



- 正在進行除鈣程式之沖洗程式。



- 除鈣程式之沖洗程式暫停。

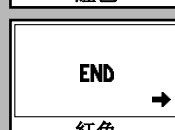

- 除鈣程式結束。按下  按鈕，暫停除鈣程式。

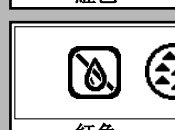

- 為水箱注水。

控制面板顯示幕

警示信號



- 咖啡機預熱，沖煮咖啡並沖煮熱水和蒸汽。



- 咖啡機執行沖洗程式。等待直到咖啡機停止運行。



- 咖啡機需要除鈣程式。



- Intenza濾水器必須新換。

i 僅當程式設計模式功能啟動時，才會出現本條資訊。

僅當程式設計模式為 RESET（復位）狀態時，警報取消。



- 咖啡機需要清潔鮮奶系統。查看 鮮奶沖煮系統清潔 章節。沖煮鮮奶系統之後，按下 按鈕取消警報。

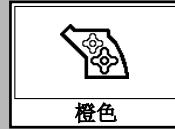

- 因機器復位而正在復位沖煮機組。



- 用咖啡豆填充咖啡豆槽，重新啟動沖煮程式。



- 水線回路問題。按下 按鈕啟動水線回路手動上水程式。

技術規格

製造商有權對本產品的技術規格作出更改。

額定電壓 - 額定功率 - 電源供應	查看服務門內部標籤
外殼材料	耐熱塑膠/金屬
尺寸（寬 x 高 x 深）（毫米）	256 x 315 x 415
重量	9 千克
電源線長度	1.2 米
操作面板	正面
水箱	1.2 升 - 摘取式
咖啡豆槽容量（克）	260
咖啡渣槽容量	8
泵壓	15 巴
熱水器	不銹鋼式
安全裝置	保險絲

故障排查

咖啡機操作	原因	解決方式
咖啡機無法啟動。	咖啡機未進行電氣連接。	對咖啡機進行電氣連接。
咖啡不夠熱	杯子涼。	用熱水預熱杯子。
無熱水或卡布奇諾。	鮮奶機組堵塞。	清潔鮮奶機組。 確保咖啡機關閉，操作之前冷卻。
咖啡沒有足夠乳脂。 (查看說明)	咖啡拼配不合適，咖啡並非新鮮烘焙或研磨過於粗糙。	改變咖啡拼配或根據 咖啡研磨器設定 章節的說明設定研磨器。
機器需要較長時間預熱，或沖煮水量太少。	咖啡機回路被水垢堵塞。	為咖啡機除鈣。
無法取下沖煮機組。	沖煮機組位置錯誤。	打開咖啡機。關閉服務門。沖煮機組自動回到正確位置。
	已插入咖啡渣槽。	取出沖煮系統之前取出咖啡渣槽。
咖啡機研磨咖啡豆，但沒有咖啡流出。 (查看說明)	沒有水。	填充水箱並為回路上水（首次使用咖啡機 章節）。
	沖煮機組污濁。	清潔沖煮機組（沖煮機組 章節）。
	水線回路沒有上水。	回路上水（首次使用咖啡機 章節）。
	咖啡機自動設定分量時很少出現的情況。	根據 Saeco Adapting System（喜客適配系統）的描述沖煮一些咖啡。
	咖啡龍頭污濁。	清潔咖啡龍頭。
咖啡濃度太低。 (查看說明)	咖啡機自動設定分量時很少出現的情況。	根據 Saeco Adapting System（喜客適配系統）的描述沖煮一些咖啡。
咖啡沖煮很慢。 (查看說明)	咖啡研磨顆粒太小。	改變咖啡拼配或根據 咖啡研磨器設定 章節的說明設定研磨器。
	水線回路沒有上水。	回路上水（首次使用咖啡機 章節）。
	沖煮機組污濁。	清潔沖煮機組（沖煮機組 章節）。
咖啡從咖啡龍頭中流出。	咖啡龍頭堵塞。	清潔咖啡龍頭及其孔洞。

註釋：若咖啡拼配改變或咖啡機首次安裝，出現這種問題屬於正常。在這種情況下，等待直到咖啡機按照 Saeco Adapting System（喜客適配系統） 章節的描述完成自我設定操作。

若出現上述表格中沒有涉及的問題，或上述解決方法不足以解決問題，請聯繫客戶服務。