

# **Gebruikershandleiding** v1.0.0

## Stofverzameling Robotstofzuiger Serie



# Veiligheidsvoorzorgsmaatregelen

## Gebruiksbeperkingen

- Plastic zakken kunnen gevaarlijk zijn. Houd ze uit de buurt van baby's en kinderen om verstikkingsgevaar te voorkomen.
- Dit product is uitsluitend bedoeld voor het schoonmaken van vloeren in een woningomgeving. Gebruik de robot niet buitenshuis (zoals op een open balkon), op andere oppervlakken dan vloeren (zoals banken) of in commerciële of industriële omgevingen.
- Gebruik het product niet in een zwevende omgeving (zoals duplexgebouwen, open balkons of bovenop meubels) zonder relingen.
- Gebruik het product niet bij temperaturen hoger dan 40°C (104°F) of lager dan 0°C (32°F). Gebruik het product niet als er vloeibare of kleverige stoffen op de vloer liggen.
- Zorg ervoor dat er geen snoeren op de vloer liggen voordat u het apparaat gebruikt om te voorkomen dat snoeren worden meegesleept wanneer het apparaat in bedrijf is.
- Houd alle breekbare en diverse andere voorwerpen (zoals vazen of plastic zakken) van de vloer om obstructie van of botsingen met het apparaat tijdens de werking te voorkomen, wat kan leiden tot beschadiging van waardevolle voorwerpen.
- Laat personen met verminderde fysieke, sensorische of mentale vaardigheden, of personen met onvoldoende ervaring en kennis (inclusief kinderen) dit product niet gebruiken zonder begeleiding of toezicht.
- Laat peuters of kinderen dit product niet als speelgoed gebruiken.
- Leg de hoofdborstel niet binnen het bereik van kinderen neer.
- Zorg dat er geen lichaamsdelen van mensen of dieren, zoals haar, vacht, vingers, enz., in de buurt kunnen komen van de vacuümopening van het apparaat wanneer het apparaat aan het werk is.
- Gebruik de het product niet om brandbare voorwerpen (zoals brandende sigarettenpeuken) op te ruimen.
- Gebruik het apparaat niet voor het opzuigen van harde of scherpe voorwerpen (zoals afval van renovatie, glas of spijkers).
- Gebruik het deksel van de laserafstandssensor, de bovenklep van het apparaat of het botsbufferonderdeel niet als handvatten om de robot te verplaatsen.
- Voordat u het apparaat en het stofverzameling-oplaadstation schoonmaakt en onderhoudt, moet u het apparaat uitschakelen en de stekker uit het stopcontact trekken om de voeding uit te schakelen. Dompel het apparaat of het stofverzameling-oplaadstation niet onder in water en spoel deze niet af met water om schoon te maken.
- Gebruik geen natte doek of vloeistof om onderdelen van dit product schoon te vegen.
- Gebruik de mopmodule niet in een omgeving met tapijt.
- Volg de instructies in de handleiding bij het gebruik van dit product. De gebruiker is verantwoordelijk voor verlies of schade veroorzaakt door onjuist gebruik.

## Batterij en Opladen

- Het is verboden het apparaat te verbranden, zelfs als het product ernstig beschadigd is, omdat dit explosies kan veroorzaken.
- Gebruik geen accu's, opladers of laadstations van derden.
- Haal accu's en oplaadstations niet uit elkaar, repareer ze niet en breng er geen wijzigingen in laadstation aan.

## Batterij en Opladen

- Plaats het apparaat niet in de buurt van warmtebronnen, zoals radiatoren.
- Veeg de oplaadstationclips niet schoon of maak ze niet schoon met een vochtige doek of natte handen.
- Gooi accu's niet weg met het gewone huisvuil. Accu's moeten worden ingeleverd bij een professioneel recyclingbedrijf.
- Als het netsnoer beschadigd is, dan moet het worden vervangen door vakmensen van de fabrikant, de serviceafdeling van de fabrikant of een vergelijkbare afdeling om gevaar te voorkomen.
- Als het product moet worden vervoerd, zorg er dan voor dat het apparaat is uitgeschakeld. Het wordt aanbevolen om de originele verpakking te gebruiken om het product te vervoeren.
- Giet geen water in het apparaat en dompel dit niet onder in water.
- Als u het apparaat een tijdje niet gaat gebruiken, laad dit dan volledig op, schakel het apparaat uit en plaats het op een koele, droge plaats. Laad het apparaat ten minste om de drie maanden op om schade aan de accu te voorkomen.
- Gebruik het juiste gereedschap om de accu te verwijderen. Verwijder eerst de schroeven uit het bodemdeksel. Open vervolgens het bodemdeksel en trek de accustekker uit de aansluiting. Neem ten slotte de accu uit de accuhouder.
- De accu moet uit het apparaat worden gehaald voordat dit wordt weggegooid.
- Het apparaat moet worden uitgeschakeld voordat u de accu verwijdert.

Klasse 1 laserproduct. De laserradar in dit product voldoet aan de GB 7247.1-2012/IEC 60825-1:2014 veiligheidsnormen voor Klasse 1 lasers en produceert geen laserstraling die schadelijk is voor het menselijk lichaam.

## Inhoud van de verpakking

- i** • Schema's van producten, accessoires, gebruikersinterfaces en andere items in de handleiding zijn schematische diagrammen en dienen alleen ter referentie.
- De werkelijke producten kunnen enigszins afwijken van de schema's in de handleiding als gevolg van productupdates en -upgrades.
- In geval van discrepanties prevaleert het daadwerkelijke product.



Robot



Zijborstel



Wasbare moppingweil

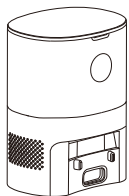

Stofverzamelings-  
oplaadstation



Stofzak



Mophouder

### Accessoires geïnstalleerd op de robot



Hoofdborstel

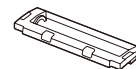

Hoofdborsteldekse



Zijborstel



Twee-in-één watertank

### Accessoires geïnstalleerd op het stofverzamelings- oplaadstation

Stofzak (er is één stofzak geïnstalleerd in het stofverzamelings-oplaadstation)

- i** Stofzakken zijn verbruiksgoederen en kunnen niet worden hergebruikt. Vervang ze regelmatig door zakken die u via de officiële kanalen hebt gekocht.

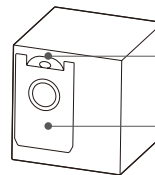

Stofzakhengsel

Stofzak

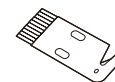

Reinigingsmes (1 stuks)

# Overzicht

## Bovenaanzicht van robot

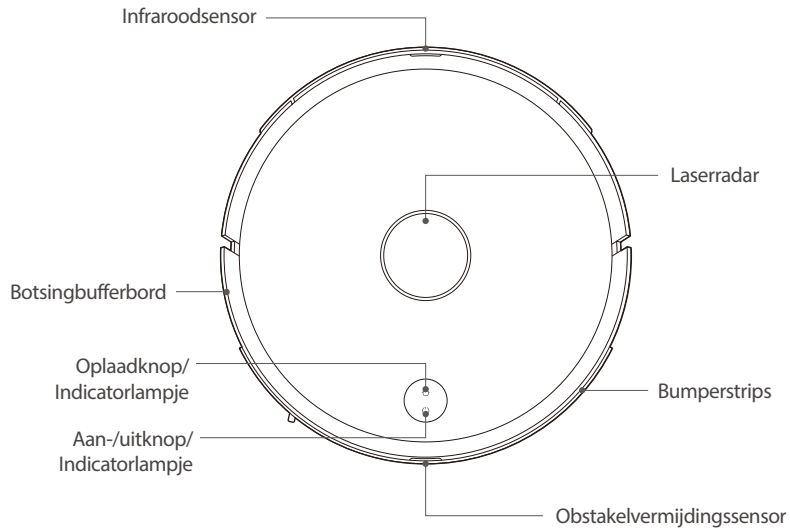

## Onderaanzicht van robot

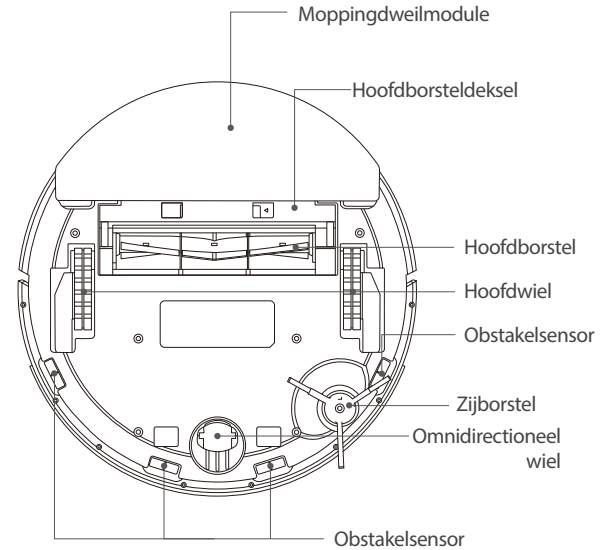

## Stofverzameling-oplaadstation

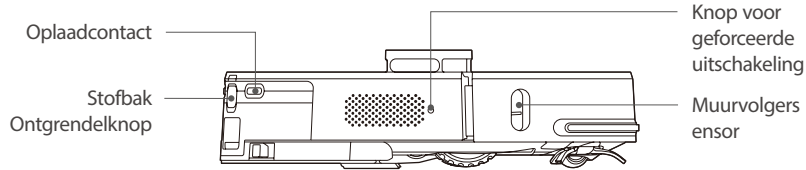

## Stofbak

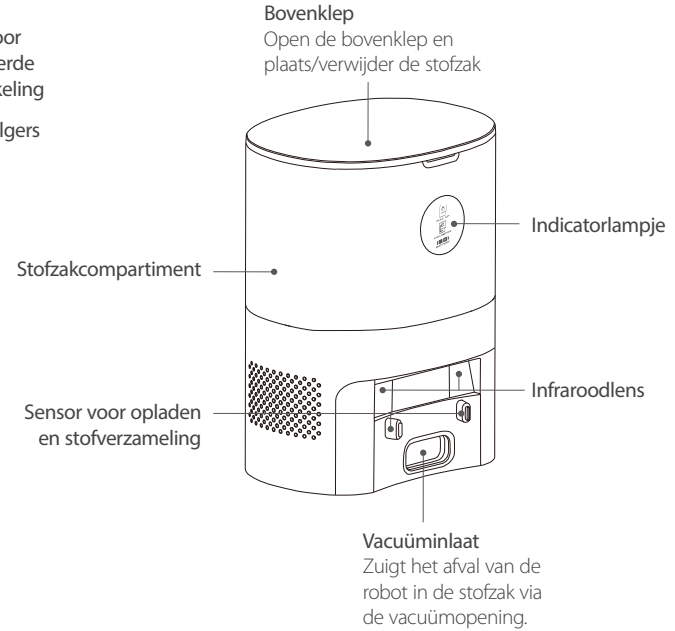
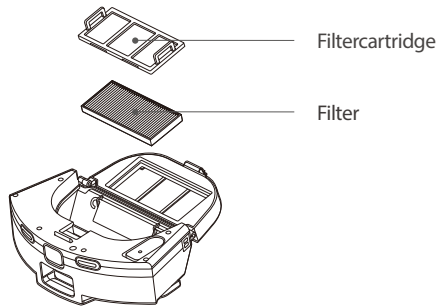

## Betekenis ledlampje

Led-status		Apparaatstatus	
⏻	Wit	Continue aan	De robot is standby / aan het schoonmaken
		Adem	De robot wordt opgeladen / uitgeschakeld
		Langzaam knipperend	Schoonmaken is gepauzeerd
		Knippert snel naar uit	De robot wordt uitgeschakeld
🏠	Oranje	Continue aan	De robot wordt opgeladen
		Knippert snel	Verbinding maken met WiFi-netwerk
		Langzaam knipperend	Wachten op de WiFi-verbinding
		Adem	Batterij bijna leeg
⏻ Wit + 🏠 Oranje		Knippert snel	OTA updaten / wijzigen van de spraakmeldingstaal
		Knippert snel naar uit	Terugzetten naar de fabrieksinstellingen

### Status van het stofverzamelings-oplaadstation

### Status van de indicatorlampjes op het stofverzamelings-oplaadstation

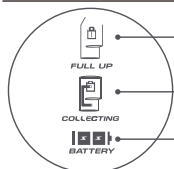

Dit lampje blijft branden als de stofzak vol is. Het lampje knippert als de stofzak niet goed geïnstalleerd is.

Tijdens het stofverzamelen knippert dit lampje fel.

Als het apparaat volledig is opgeladen blijven de twee balkjes groen;

Als het accuniveau lager is dan of gelijk aan 50%, dan wordt één balkje ononderbroken groen.

## Opmerkingen vóór gebruik

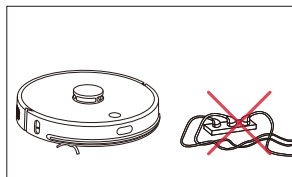

Ruim de stekkers en netsnoeren op waarin de robot verstrikt kan raken.

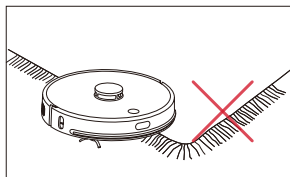

Vouw randen met kwastjes onder het tapijt om de efficiëntie van het schoonmaken te verbeteren.

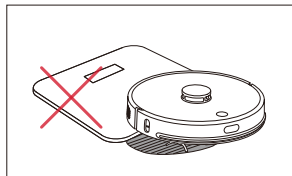

Plaats de weegschaal buiten het gebied dat gereinigd moet worden.

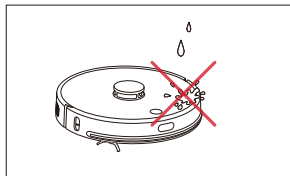

Gebruik de robot niet op natte oppervlakken of vloeren met een laag water erop.

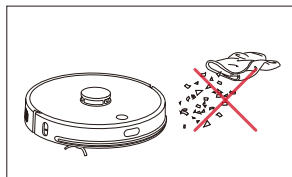

Ruim de deuken of stukken papier op de vloer op.

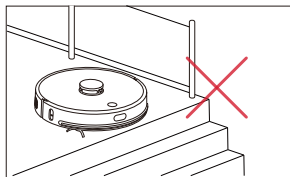

Begin niet te reinigen vanaf de rand van een trap of een helling om te voorkomen dat de robot omvalt.

## Voorbereidingen vóór gebruik

### Imou Life-app

Om gebruik te kunnen maken van alle beschikbare functies, wordt het aanbevolen om het apparaat te bedienen met de Imou Life app.

- Zorg ervoor dat uw mobiele telefoon verbonden is met een **2,4 Ghz** WiFi-netwerk.
- Zorg ervoor dat het WiFi-wachtwoord geen " " of spaties bevat.

Scan onderstaande QR-code of zoek naar de "Imou Life" app in de app store om de app te downloaden en te installeren. Nadat de installatie van de app is voltooid, opent u de app, klikt u op "+" in de rechterbovenhoek van de startpagina en scant u de QR-code op de onderkant van het apparaat of op de verpakking. Volg de appaanwijzingen om het apparaat toe te voegen.



### Herstellen naar fabrieksinstellingen

- Als uw robot geen verbinding kan maken met de app, reset dan de WiFi en voeg het apparaat opnieuw toe.

Houd  en  tegelijkertijd 5 seconden ingedrukt. Als het indicatorlampje  wit knippert en het indicatorlampje  oranje knippert, wordt het apparaat binnen 30 seconden opnieuw opgestart. Daarna hoort u de spraakmelding "WiFi is gereset" en wacht het apparaat op een netwerkverbinding. Volg daarna de aanwijzingen in de app om het apparaat toe te voegen.



# Installatie en gebruik/voorbereiding

## 1 Verwijder de beveiligingsstrips

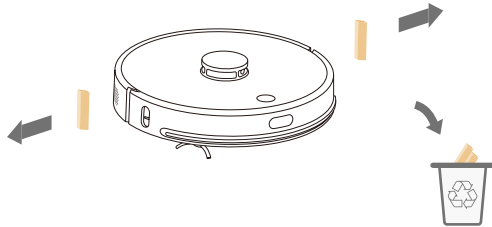

Plaats de robot op een vlakke ondergrond en verwijder de beschermende materialen.

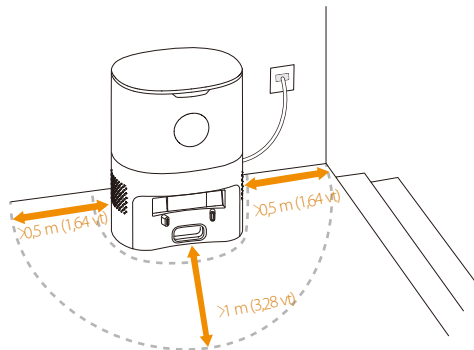

## 2 Installeer het stofverzameling-oplaadstation



## 3 De robot opladen

Houd  3 seconden ingedrukt om de robot te starten.  
Druk dan op  om de robot terug te roepen naar het oplaadstation om op te laden.  
De robot gaat in stand-by nadat deze volledig is opgeladen.

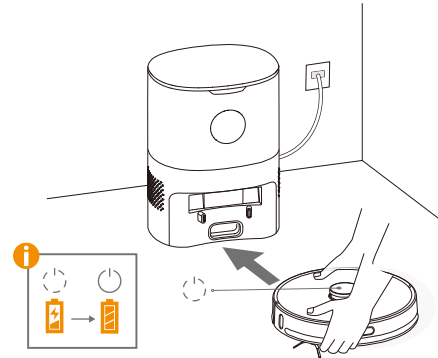



# Installatie en gebruik/schoonmaken

## 1 Schoonmaken



- Tik op  om algemene-reiniging te starten;
- Houd  3 seconden ingedrukt om de schoonmaakronde te starten.

## 2 Schoonmaken pauzeren

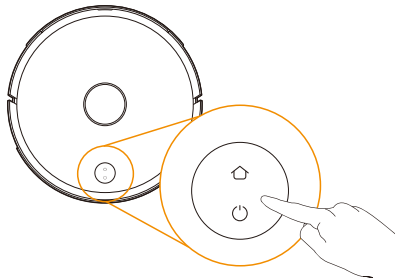
Tik tijdens het schoonmaken op  of  om het schoonmaken te pauzeren.



## 3 Automatisch opnieuw opladen/Handmatig opnieuw opladen

- De robot keert automatisch terug naar het oplaadstation als de accu bijna leeg is tijdens het schoonmaken. De robot keert automatisch terug naar het oplaadstation als het schoonmaken is voltooid.
- Druk tijdens het schoonmaken op  of  om de robot te pauzeren en druk vervolgens op  om de robot terug te roepen naar het stofverzameling-oplaadstation om op te laden.

## 4 Uitschakelen

Houd  3 seconden ingedrukt als de robot stilstaat om het apparaat uit te schakelen. Het voedingsindicatorlampje knippert snel wit gedurende 5 seconden voordat het wordt uitgeschakeld.

- **i** De robot kan niet worden uitgeschakeld en gaat niet in de slaapstand tijdens het opladen.

## Installatie en gebruik/moppen

### 1 Verwijder de twee-in-één watertank

Druk op de stofbakontgrendelknop om de twee-in-één watertank te verwijderen.

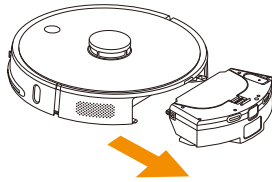

### 2 Water bijvullen

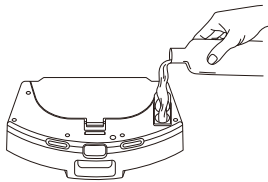

**i** Het wordt aanbevolen dat u schoon water gebruikt.

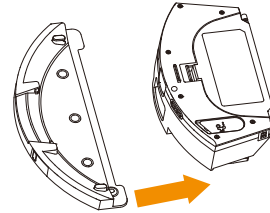

### 3 De mophouder installeren



### 4 Mop

- Druk op  om de algemene-schoonmaakbeurt te starten;
- Houd  3 seconden ingedrukt om de mopping-ronde te starten.

## Regelmatig onderhoud

Raadpleeg de volgende onderhoudsfrequenties om het apparaat optimaal te laten presteren.

**i** Gebruik een zachte en schone doek om de onderdelen schoon te vegen en vermijd het gebruik van schoonmaakmiddelen of -sprays.

Onderdelen	Onderhoud	Vervanging
Obstakelsensor	Eén keer per maand	/
Infraroodsensor	Eén keer per maand	/
Muurvolgersensor	Eén keer per maand	/
Laserradarsensor	Eén keer per maand	/
Oplaadcontacten	Eén keer per maand	/
Ventilatorfilter	Wanneer dat nodig is	/
Stofkanaal	Eén keer per maand	/
Stofzak	Wanneer dat nodig is	Wanneer het indicatorlampje oplicht
Hoofdborstel	Na elke schoonmaakbeurt	Na 240 uur reinigen
Zijborstels	Wanneer dat nodig is	Na 150 uur reinigen
Mopdweil	Na elke mopping	Na 180 uur reinigen
Stofbak	Wanneer dat nodig is	/
Filter	Eén keer per maand	Na 150 uur reinigen

### Schoonmaaksensoren

Muurvolgersensor

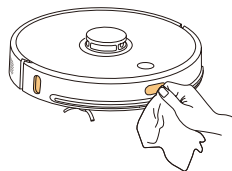

Infraroodsensor

Oplaadcontact

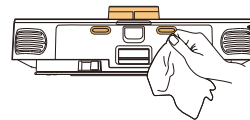

Obstakelsensor

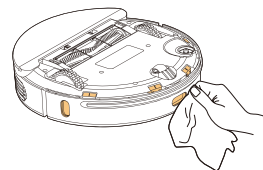

Infraroodlens

Sensor voor opladen en stofverzameling

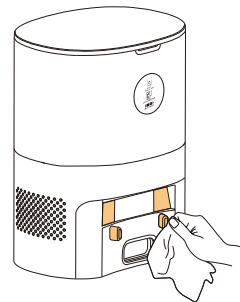

## De stofzak vervangen

Als de stofzak vol is, dan blijft het indicatielampje  op het stofverzamelings-oplaadstation rood en verschijnt er een melding op de app. Vervang de stofzak tijdig.

1 Trek het stofzakhengsel omhoog en haal de stofzak eruit

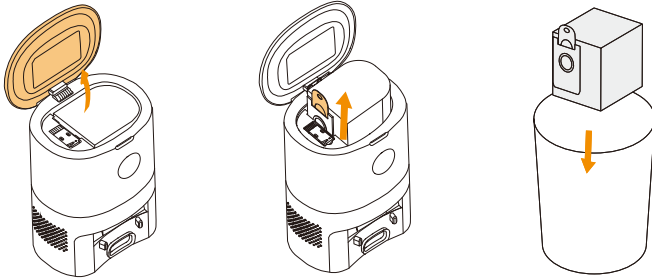

2 Installeer een nieuwe stofzak 3 Sluit de bovenklep

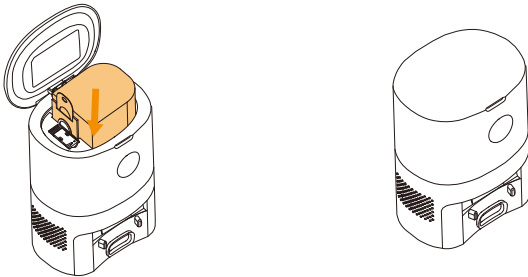

## Het ventilatorfilter schoonmaken

Het ventilatorfilter bevindt zich onder de stofzak. Als er zich stof heeft opgehoopt op het filter, veeg het dan schoon met een schone en zachte droge doek.

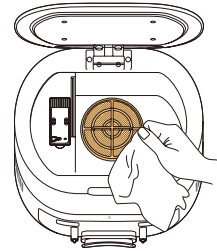

**i** Als het rode lampje op het stofverzamelings-oplaadstation rood blijft na het vervangen van de stofzak, haal dan de stekker uit het stopcontact en draai het oplaadstation ondersteboven om te controleren of er iets het stofkanaal blokkeert.

## Het Stofkanaal Schoonmaken

Verwijder het transparante deksel van het stofkanaal met een schroevendraaier en verwijder eventuele vreemde voorwerpen.

- i** • Niet met geweld demonteren.
- Zet het apparaat na het schoonmaken weer in elkaar zoals het was voor het schoonmaken.

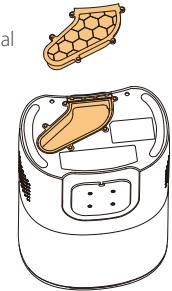

## Maak de hoofdborstel schoon

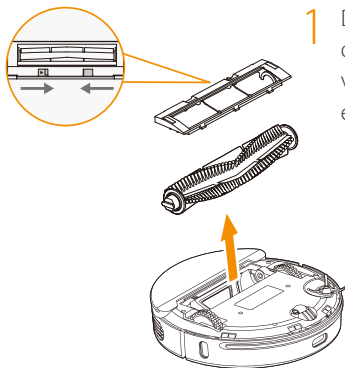

- 1 Druk op de vergrendeling op het deksel van de hoofdborstel. Verwijder vervolgens het hoofdborsteldekseel en de hoofdborstel.

- 2 Snijd verwarde haren en vachtharen met het kleine reinigingsmes van de hoofdborstel. Gebruik de reinigingsborstel aan het andere uiteinde van het reinigingsmes om de hoofdborstel schoon te maken.

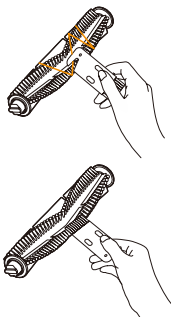

- 3 Plaats de hoofdborstel en het hoofdborsteldekseel terug. Druk op om de vergrendeling vast te zetten.

## Reinig/vervang de zijborstel

- 1 Verwijder de schroeven van de zijborstel met een schroevendraaier. Verwijder daarna de zijborstel.

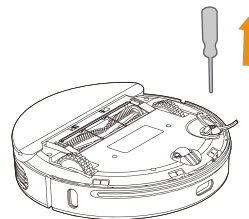

- 2 Vervang de zijborstel na het schoonmaken of plaats een nieuwe zijborstel.

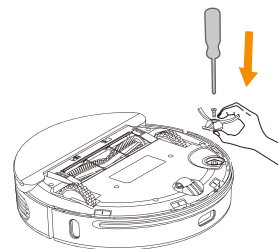

## De twee-in-één watertank schoonmaken

- 1 Houd de ontgrendelknop van de twee-in-één watertank ingedrukt en trek de watertank eruit.

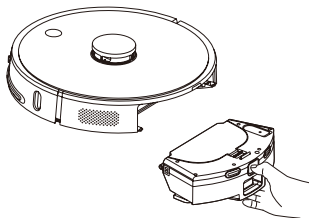

- 3 Verwijder de filtercartridge.

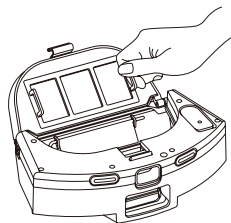

- 2 Trek aan de stofbakvergrendeling om de stofbak te openen.

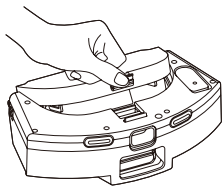

- 4 Verwijderen het filter.

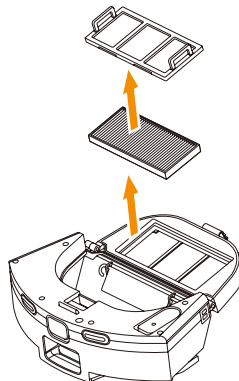

- 5 Gebruik de reinigingsborstel om het filter en eventueel vuil op de filtercartridge schoon te maken.



- 6 Gebruik een droge doek om de stofbak schoon te maken. Veeg na het schoonmaken de stofbak schoon en droog de doek.

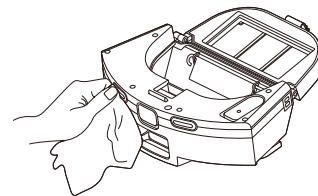

7 Open het waterreservoirdeksel en vul schoon water bij.

**i** Het wordt aanbevolen dat u schoon water gebruikt.

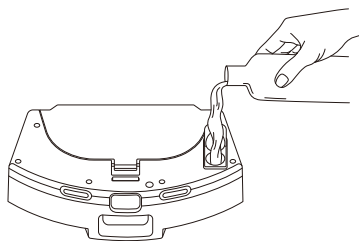

8 Draai de twee-in-één watertank ondersteboven en verwijder de moppingdweil voor vervanging of reiniging.

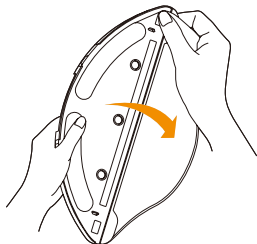

- i** • Het moppen zal minder effectief zijn als de moppingdweil te vuil is. Maak de moppingdweil tijdig schoon.
- Verwijder de moppingdweil altijd, maak deze schoon en wring deze droog voordat u deze weer installeert en gebruikt. Plaats deze niet op de twee-in-één watertank om schoon te maken, anders raakt het filterelement verstopt door de omgekeerde stroom vuil water.
- Controleer na het schoonmaken van de binnenkant van de stofbak of deze droog en vrij is van de aanwezigheid van water. Als er water op het filter en het filterelement zit, zorg er dan voor dat deze droog zijn voor gebruik.
- Als er water op het filter en de filtercartridge zitten, zorg er dan voor dat deze droog zijn voor gebruik. Als er water op het filter en het filterelement zit, zorg er dan voor dat deze droog zijn voor gebruik.

## Accuonderhoud

- De robot heeft een interne krachtige lithium-ionaccu. Houd het apparaat dagelijks opgeladen om de prestaties van de batterij te behouden.
- Als u het apparaat een tijdje niet gaat gebruiken, schakel het dan uit voordat u het opbergt. Laad het apparaat ten minste om de drie maanden op om schade aan de accu te voorkomen.
- Het wordt aanbevolen om de accu na ongeveer 800 uur te vervangen voor optimale prestaties.



## Probleemoplossing

Wanneer er een abnormaliteit optreedt terwijl het apparaat in bedrijf is, knippert het voedingsindicatorlampje snel rood. Bij sommige abnormaliteiten krijgt u een spraakmelding. Raadpleeg de onderstaande tabel voor mogelijke oplossingen.

Spraakmeldingen/ Storingsbeschrijving	Mogelijke Oorzaak	Oplossingen
Controleer of de radar vast zit	Laser radar is geblokkeerd of vastgelopen	Verwijder obstakels of verplaats het apparaat naar een vlakke en open plek en start het opnieuw.
Controleer of de bumpers zijn vastgelopen	Botsingssensor zit vast	Maak het apparaat schoon en verwijder eventuele vreemde voorwerpen rond de bumpers of verplaats het apparaat.
Maak de obstakelsensor schoon. Start het apparaat nadat u het uit de gevarezone hebt verwijderd.	De obstakelsensor wordt geactiveerd na het starten van het apparaat	Verwijder de obstakelsensor en maak deze schoon. Verplaats het vervolgens naar een vlakke en open plek voordat u het weer start.
Controleer of de hoofdborstel vast zit	Hoofdborstel is vastgelopen	Maak de hoofdborstel schoon of verplaats het apparaat.
Controleer of de zijborstel is vastgelopen	Zijborstel is vastgelopen	Maak de zijborstel schoon of verplaats het apparaat.
Controleer of een hoofdwiel is vastgelopen	Hoofdwiel is vastgelopen	Maak het hoofdwiel schoon of verplaats het apparaat.
Plaats de watertank terug voordat u het apparaat weer start	De twee-in-één watertank is verwijderd	Plaats de twee-in-één watertank en het filter terug en zorg ervoor dat ze op de juiste plaats worden geïnstalleerd.
De accu is ontoereikend. Roep het apparaat terug naar het laadstation om op te laden.	De batterij is ontoereikend tijdens het schoonmaken	De accu is ontoereikend. Laad het apparaat op voordat u het gebruikt.
Ventilator werkt abnormaal	Ventilator werkt abnormaal	Controleer of de luchtkanalen, het filter en andere relevante onderdelen van het apparaat droog zijn en geen natte plekken vertonen voordat u het apparaat probeert uit te schakelen en opnieuw op te starten.
Veeg de muurvolgersensor aan de rechterkant	Muurvolgersensor werkt abnormaal	Veeg de muurvolgersensor schoon.
Druk op de bovenklep van de laserradar	Bovenklep van de radar zit vast	De laserradar zit vast of staat onder druk. Verplaats het apparaat naar een andere positie en start het opnieuw.

# Probleemoplossing

Spraakmeldingen/ Storingsbeschrijving	Mogelijke Oorzaak	Oplossingen
De accu is beschadigd of niet goed geïnstalleerd	Accu is abnormaal tijdens het opladen	De accutemperatuur is te hoog of te laag. Wacht tot de accutemperatuur normaal is voordat u het apparaat gebruikt.
Kan niet worden ingeschakeld	Het accuniveau is te laag of de omgevingstemperatuur is abnormaal.	De accu is ontoereikend. Laad het apparaat op voordat u het gebruikt. De omgevingstemperatuur is te laag (onder 0°C) of te hoog (hoger dan 50°C), gebruik het apparaat in een temperatuur tussen 0°C en 40°C.
Kan het apparaat niet opladen	<ol style="list-style-type: none"><li>1. Het stofverzameling-oplaadstation krijgt geen voeding.</li><li>2. Vuile laadsensor.</li><li>3. Slecht contact met de laadsensor.</li></ol>	<ol style="list-style-type: none"><li>1. Controleer of er spanning staat op het netsnoer van het stofverzameling-oplaadstation.</li><li>2. Maak de oplaadcontacten van het apparaat en de oplaadsensorkop op het stofverzameling-oplaadstation regelmatig schoon.</li><li>3. Sluit uit dat slecht contact wordt veroorzaakt door de zijborstels of andere vreemde voorwerpen. Probeer de robot handmatig terug te brengen naar het laadstation.</li></ol>
Kan niet terugkeren naar laadstation om op te laden. Kan het stofverzameling-oplaadstation niet vinden.	Het stofverzameling-oplaadstation is geblokkeerd of te ver weg.	Plaats het stofverzameling-oplaadstation in een open ruimte. Plaats het apparaat in de buurt van het stofverzameling-oplaadstation en probeer het nog eens.
Er treden fouten op tijdens het schoonmaken	De hoofd-/zijborstel of de hoofdborstel zit verstrikt in vreemde voorwerpen.	Verwijder vreemde voorwerpen van de robot.
Verminderde reinigingscapaciteit of er valt stof uit het apparaat	De stofbak is vol, het filter is verstopt of de hoofdborstel zit verstrikt.	Maak de stofbak, het filter en de hoofdborstel tijdig schoon.
Niet beschikbare geplande schoonmaakmodus	De accu is ontoereikend.	Het apparaat start de geplande schoonmaakmodus alleen wanneer het resterende accuniveau hoger is dan 15%. Houd het apparaat daarom de hele dag opgeladen.
Kan niet met de app verbinden	Het WiFi-netwerk werkt abnormaal, het WiFi-wachtwoord is verkeerd of de app werkt abnormaal.	Controleer of het apparaat zich in een gebied bevindt met goede WiFi-ontvangst. Voer het WiFi-wachtwoord opnieuw in of reset de robot. Update de app en probeer het nog eens.

## Probleemoplossing

Sprakmeldingen/ Storingsbeschrijving	Mogelijke Oorzaak	Oplossingen
Er komt geen of weinig water uit de mopmodule	De watertank is leeg, de moppingdweil is te vuil of de moppinghouder is niet op de juiste plaats geïnstalleerd.	Controleer of er water in de tank zit. Was de moppingdweil. Installeer de moppingdweil op de juiste manier volgens de handleiding. Controleer of het afvoergat verstopt is met vreemde voorwerpen en voeg schoon water zonder verontreinigingen toe.
Er komt te veel water uit de moppingmodule	Het deksel van de watertank is niet geplaatst of de waterafvoer is ingesteld op maximaal.	Zorg ervoor dat het deksel van de watertank op de juiste plaats zit. Stel in de app de juiste hoeveelheid water in. Vul de watertank en laat deze even staan om te controleren of er geen breuk of lekkage is.
De accu is ontoereikend het reinigen; het apparaat is opgeladen maar gaat niet verder met reinigen	Het apparaat staat in de "Niet storen" modus of is handmatig opgeladen om de schoonmaakcyclus te beëindigen.	Controleer in de app of het apparaat niet in de modus "Niet storen" staat. Het schoonmaken wordt niet hervat in deze modus. De robot hervat het schoonmaken niet als u het apparaat handmatig oplaadt of het apparaat handmatig terugplaatst in het stofverzamelings-oplaadstation.
De robot keert niet terug naar het stofverzamelings-oplaadstation na een schoonmaakronde of na een verplaatsing.	Het apparaat regeneert de kaart of het stofverzamelings-oplaadstation is te ver weg.	Het apparaat regeneert de kaart na een schoonmaakronde of nadat het te ver is verplaatst. Als het stofverzamelings-oplaadstation te ver weg is, dan kan het apparaat mogelijk niet automatisch terugkeren naar het station om op te laden en moet u het apparaat handmatig terugzetten naar het station om op te laden.
Stofverzameling is mislukt	De stofzak is niet geplaatst of niet op de juiste plaats geplaatst zodat de ventilator de oververhittingsbeveiliging inschakelt of niet goed werkt	Plaats de stofzak op de juiste manier.
De stofzak is vol of verstopt	De stofzak is vol of verstopt	Vervang de stofzak en maak het stofverzamelings-oplaadstation (vacuüminlaat, stofkanaal, ventilatorfilter enz.) op tijd schoon.

