

Inspiron 15 3520

Manual de servicio

Notas, precauciones y advertencias

 **NOTA:** Una NOTA indica información importante que lo ayuda a utilizar su equipo de mejor manera.

 **PRECAUCIÓN:** Una PRECAUCIÓN indica la posibilidad de daños en el hardware o la pérdida de datos y le explica cómo evitar el problema.

 **AVISO:** Una ADVERTENCIA indica la posibilidad de daños en la propiedad, de lesiones personales e incluso de muerte.

Tabla de contenido

Capítulo 1: Manipulación del interior de la computadora.....	6
Antes de manipular el interior de la computadora.....	6
Instrucciones de seguridad.....	6
Protección contra descarga electrostática (ESD).....	7
Kit de servicios de campo contra ESD.....	7
Transporte de componentes delicados.....	8
Transporte de componentes delicados.....	8
Después de manipular el interior de la computadora.....	9
Capítulo 2: Extracción e instalación de componentes.....	10
Herramientas recomendadas.....	10
Lista de tornillos.....	10
Componentes principales de Inspiron 15 3520.....	11
Tarjeta Secure Digital (SD).....	13
Extracción de la tarjeta Secure Digital.....	13
Instalación de la tarjeta Secure Digital.....	13
Cubierta de la base.....	14
Extracción de la cubierta de la base.....	14
Instalación de la cubierta de la base.....	18
Batería.....	21
Precauciones para la batería de iones de litio recargable.....	21
Extracción de la batería de 3 celdas.....	22
Instalación de la batería de 3 celdas.....	22
Extracción de la batería de 4 celdas.....	23
Instalación de la batería de 4 celdas.....	24
Desconexión del cable de la batería.....	25
Conexión del cable de la batería.....	26
Unidad de estado sólido M.2.....	27
Extracción de la unidad de estado sólido M.2 2230.....	27
Instalación de la unidad de estado sólido M.2 2230.....	28
Extracción de la unidad de estado sólido M.2 2280.....	29
Instalación de la unidad de estado sólido M.2 2280.....	30
Tarjeta inalámbrica.....	31
Extracción de la tarjeta inalámbrica.....	31
Instalación de la tarjeta inalámbrica.....	32
Placa de E/S.....	34
Extracción de la placa de entrada/salida.....	34
Instalación de la placa de entrada/salida.....	35
FFC de la placa secundaria de I/O.....	36
Extracción del FFC de la tarjeta secundaria de entrada/salida.....	36
Instalación del FFC de la placa secundaria de entrada/salida.....	37
Ensamblaje de disco duro.....	39
Extracción del disco duro.....	39
Instalación del disco duro.....	40

Módulo de memoria.....	42
Extracción de los módulos de memoria.....	42
Instalación de los módulos de memoria.....	43
Parlantes.....	44
Extracción de los parlantes.....	44
Instalación de los parlantes.....	45
Disipador de calor.....	46
Extracción del disipador de calor.....	46
Instalación del disipador de calor.....	47
Ventilador.....	48
Extracción del ventilador.....	48
Instalación del ventilador.....	49
Placa del botón de encendido.....	50
Extracción del botón de encendido.....	50
Instalación del botón de encendido.....	51
Botón de encendido con lector de huellas digitales.....	52
Extracción del botón de encendido con lector de huellas digitales opcional.....	52
Instalación del botón de encendido con lector de huellas digitales opcional.....	52
Ensamblaje de la pantalla.....	53
Extracción del ensamblaje de la pantalla.....	53
Instalación del ensamblaje de la pantalla.....	57
Tapas de la bisagra.....	60
Extracción de las tapas de la bisagra.....	60
Instalación de las tapas de la bisagra.....	62
Embelecedor de la pantalla.....	64
Extracción del bisel de la pantalla.....	64
Instalación del bisel de la pantalla.....	65
Bisagras.....	66
Extracción de las bisagras.....	66
Instalación de las bisagras.....	68
Panel de pantalla.....	69
Extracción del panel de pantalla.....	69
Instalación del panel de pantalla.....	72
Módulo de la cámara.....	76
Extracción del módulo de la cámara.....	76
Instalación del módulo de la cámara.....	77
Cable eDP.....	78
Extracción del cable de eDP.....	78
Instalación del cable eDP.....	79
Ensamblaje de la antena y la cubierta de la pantalla.....	81
Reemplazo del ensamblaje de la antena y la cubierta de la pantalla.....	81
Panel táctil.....	82
Extracción del panel táctil.....	82
Instalación del panel táctil.....	83
Tarjeta madre.....	84
Extracción de la tarjeta madre.....	84
Instalación de la tarjeta madre.....	87
Puerto del adaptador de alimentación.....	90
Extracción del puerto del adaptador de alimentación.....	90
Instalación del puerto del adaptador de alimentación.....	91

Ensamblaje del teclado y del reposamanos.....	92
Extracción del ensamblaje del teclado y el reposamanos.....	92
Instalación del ensamblaje del reposamanos y del teclado.....	94
Capítulo 3: Controladores y descargas.....	96
Capítulo 4: System Setup (Configuración del sistema).....	97
Acceso al programa de configuración del BIOS.....	97
Teclas de navegación.....	97
Menú F12 de arranque por única vez.....	97
Opciones de configuración del sistema.....	98
Contraseña del sistema y de configuración.....	102
Asignación de una contraseña de configuración del sistema.....	102
Eliminación o modificación de una contraseña del sistema o de configuración existente.....	103
Borrado del BIOS (configuración del sistema) y las contraseñas del sistema.....	103
Actualización de BIOS.....	103
Actualización del BIOS en Windows.....	103
Actualización del BIOS mediante la unidad USB en Windows.....	104
Actualización del BIOS en Linux y Ubuntu.....	104
Actualización del BIOS desde el menú de arranque por única vez.....	104
Capítulo 5: Solución de problemas.....	106
Manejo de baterías de iones de litio recargables hinchadas.....	106
Localización de la etiqueta de servicio o el código de servicio rápido de la computadora Dell.....	106
Indicadores luminosos de diagnóstico del sistema.....	107
Diagnósticos de SupportAssist.....	108
Prueba automática incorporada (BIST).....	109
M-BIST.....	109
Prueba automática incorporada (BIST) de la pantalla LCD.....	109
Recuperación del sistema operativo.....	110
Ciclo de apagado y encendido Wi-Fi.....	110
Descargue la energía residual (realice un restablecimiento forzado).....	110
Capítulo 6: Obtención de ayuda y contacto con Dell.....	112



Manipulación del interior de la computadora

Antes de manipular el interior de la computadora

Sobre esta tarea







 **NOTA:** Las imágenes en este documento pueden ser diferentes de la computadora en función de la configuración que haya solicitado.

Pasos

1. Guarde y cierre todos los archivos abiertos y salga de todas las aplicaciones abiertas.
2. Apague el equipo. En el caso del sistema operativo Windows, haga clic en **Inicio** >  **Encender** > **Apagar**.
 **NOTA:** Si utiliza otro sistema operativo, consulte la documentación de su sistema operativo para conocer las instrucciones de apagado.
3. Desconecte su equipo y todos los dispositivos conectados de las tomas de alimentación eléctrica.
4. Desconecte del equipo todos los dispositivos de red y periféricos conectados como el teclado, el mouse y el monitor.
 **PRECAUCIÓN:** Para desenchufar un cable de red, desconéctelo primero del equipo y, a continuación, del dispositivo de red.
5. Extraiga cualquier tarjeta de medios y disco óptico del equipo, si corresponde.

Instrucciones de seguridad

Utilice las siguientes reglas de seguridad para proteger su computadora de posibles daños y garantizar su seguridad personal. A menos que se indique lo contrario, en cada procedimiento incluido en este documento se presupone que ha leído la información de seguridad enviada con la computadora.

-  **AVISO:** Antes de trabajar dentro de la computadora, lea la información de seguridad enviada. Para conocer más prácticas recomendadas de seguridad, visite la [página principal de Cumplimiento normativo de Dell](#).
-  **AVISO:** Desconecte todas las fuentes de energía antes de abrir la cubierta o los paneles de la computadora. Una vez que termine de trabajar en el interior de la computadora, reemplace todas las cubiertas, los paneles y los tornillos antes de conectarla a una toma de corriente.
-  **PRECAUCIÓN:** Para evitar dañar la computadora, asegúrese de que la superficie de trabajo sea plana y esté limpia y seca.
-  **PRECAUCIÓN:** Para evitar dañar los componentes y las tarjetas, manipúlelos por los bordes y no toque las clavijas ni los contactos.
-  **PRECAUCIÓN:** Solo debe realizar la solución de problemas y las reparaciones según lo autorizado o señalado por el equipo de soporte técnico de Dell. La garantía no cubre los daños por reparaciones no autorizadas por Dell. Consulte las instrucciones de seguridad enviadas con el producto o en la [página principal de cumplimiento normativo de Dell](#).
-  **PRECAUCIÓN:** Antes de tocar los componentes del interior del equipo, descargue la electricidad estática de su cuerpo; para ello, toque una superficie metálica sin pintar, como el metal de la parte posterior del equipo. Mientras trabaja, toque periódicamente una superficie metálica sin pintar para disipar la electricidad estática, que podría dañar los componentes internos.
-  **PRECAUCIÓN:** Cuando desconecte un cable, tire de su conector o de su lengüeta de tiro, no directamente del cable. Algunos cables tienen conectores con lengüetas de bloqueo o tornillos mariposa que debe desenganchar antes de

desconectar el cable. Cuando desconecte cables, manténgalos alineados de manera uniforme para evitar que las clavijas de los conectores se doblen. Cuando conecte cables, asegúrese de que el conector del cable esté orientado y alineado correctamente con el puerto.

PRECAUCIÓN: Presione y expulse las tarjetas que pueda haber instaladas en el lector de tarjetas multimedia.

PRECAUCIÓN: Tenga cuidado cuando maneje baterías de iones de litio recargables en laptops. Las baterías hinchadas no se deben utilizar y se deben reemplazar y desechar correctamente.

NOTA: Es posible que el color del equipo y de determinados componentes sean diferentes al que se muestra en este documento.

Protección contra descarga electrostática (ESD)

Las descargas electrostáticas (ESD) son una preocupación importante cuando maneja componentes electrónicos, especialmente componentes sensibles, como tarjetas de expansión, procesadores, módulos de memoria y tarjetas madre. Una carga ligera puede dañar los circuitos de maneras que no son evidentes, como problemas intermitentes o una vida útil reducida del producto. Dado que la industria exige menos requisitos de alimentación y más densidad, la protección contra ESD es una preocupación cada vez mayor.

Debido a la mayor densidad de los semiconductores utilizados en los productos Dell más recientes, la sensibilidad al daño estático es ahora más alta que en los productos Dell anteriores. Por este motivo, algunos métodos previamente aprobados de manipulación de piezas ya no corresponden.

Dos tipos reconocidos de daños por ESD son las fallas catastróficas e intermitentes.

- **Catastróficas:** las fallas catastróficas representan aproximadamente un 20 % de las fallas relacionadas con ESD. El daño causa una pérdida completa e inmediata de la funcionalidad del dispositivo. Un ejemplo de una falla catastrófica es un módulo de memoria que ha recibido una descarga electrostática y genera inmediatamente un síntoma "Sin POST/sin video" con un código de sonido que se emite por falta de memoria o memoria no funcional.
- **Intermitentes:** las fallas intermitentes representan aproximadamente un 80 % de las fallas relacionadas con ESD. La alta tasa de fallas intermitentes significa que la mayoría de las veces, cuando se producen daños, no se reconocen de inmediato. El módulo de memoria recibe una descarga estática, pero el seguimiento simplemente se debilita y no produce de inmediato síntomas externos que estén relacionados con el daño. El seguimiento debilitado puede tardar semanas o meses en fundirse y, mientras tanto, puede causar una degradación de la integridad de la memoria, errores intermitentes de memoria, etc.

Las fallas intermitentes, también denominadas latentes o "fallas ocultas", son difíciles de detectar y solucionar.

Realice los siguientes pasos para evitar daños por ESD:

- Utilice una muñequera contra ESD con cable que esté conectada a tierra correctamente. Las correas antiestáticas inalámbricas no proporcionan una protección adecuada. Tocar el chasis antes de manipular las piezas no garantiza la protección contra ESD adecuada en las piezas más sensibles ante daños por ESD.
- Manipule todos los componentes sensibles a la electricidad estática en un área segura contra la electricidad estática. Si es posible, utilice almohadillas antiestáticas en el suelo y un banco de trabajo.
- Cuando desempaque un componente sensible a la electricidad estática de su caja de envío, no lo quite del material de embalaje antiestático hasta que esté listo para instalar el componente. Antes de abrir el embalaje antiestático, utilice la muñequera antiestática para descargar la electricidad estática de su cuerpo.
- Antes de transportar un componente sensible a la electricidad estática, colóquelo en un contenedor o embalaje antiestático.

Kit de servicios de campo contra ESD

El kit de servicios de campo no supervisado es el que más se utiliza. Cada uno de los kits de servicios de campo incluye tres componentes principales: la alfombrilla antiestática, la muñequera y el cable de enlace.

PRECAUCIÓN: Es fundamental mantener los dispositivos sensibles contra ESD alejados de las piezas internas que son aislantes y, a menudo, están muy cargadas, como las carcasas de plástico de los disipadores de calor.

Entorno de trabajo

Antes de implementar el kit de servicio de campo contra ESD, evalúe la situación en las instalaciones del cliente. Por ejemplo, implementar el kit para un entorno de servidor es diferente que para un entorno de computadoras de escritorio o laptop. Normalmente, los servidores se instalan en un rack dentro de un centro de datos; las computadoras de escritorio o laptop suelen colocarse en escritorios o cubículos de oficina. Busque siempre una zona de trabajo grande, abierta, plana y libre de obstáculos, con el tamaño suficiente para implementar el

kit contra ESD y con espacio adicional para alojar el tipo de computadora que se reparará. El espacio de trabajo también debe estar libre de aislantes que puedan provocar un evento de ESD. En el área de trabajo, los aislantes como el poliestireno expandido y otros plásticos se deben alejar, al menos, 12 pulgadas o 30 centímetros de partes sensibles antes de manipular físicamente cualquier componente de hardware.

Embalaje contra ESD

Todos los dispositivos sensibles a ESD se deben enviar y recibir en embalaje protegido contra estática. Son preferibles las bolsas metálicas y protegidas contra estática. Sin embargo, siempre debería devolver las piezas dañadas en la misma bolsa o embalaje contra ESD en que llegó la nueva pieza. La bolsa contra ESD se debe doblar y pegar con cinta adhesiva, y se deben usar todos los mismos materiales de embalaje de poliestireno expandido en la caja original en la que llegó la nueva pieza. Los dispositivos sensibles a ESD se deben quitar del embalaje solamente en superficies de trabajo con protección contra ESD, y las piezas nunca se deben colocar encima de la bolsa contra ESD, ya que solamente la parte interior de la bolsa está blindada. Siempre coloque las piezas en la mano, en la alfombrilla protegida contra ESD, en la computadora o dentro de una bolsa antiestática.

Componentes de un kit de servicios de campo contra ESD

Los componentes de un kit de servicios de campo contra ESD son los siguientes:

- **Alfombrilla antiestática:** la alfombrilla antiestática es disipativa y se pueden colocar piezas en ella durante los procedimientos de servicio. Cuando utilice una alfombrilla antiestática, debe ajustar su muñequera y conectar el cable de enlace a la alfombrilla antiestática y al metal directamente de la computadora en la que está trabajando. Una vez implementadas correctamente, las piezas de repuesto se pueden quitar de la bolsa contra ESD y se pueden colocar directamente sobre la alfombrilla antiestática. Los objetos sensibles contra ESD son seguros en su mano, la alfombrilla antiestática, la computadora o el interior de una bolsa contra ESD.
- **Muñequera y cable de enlace:** la muñequera y el cable de enlace se pueden conectar entre la muñeca y el metal directamente del hardware si no es necesaria la alfombrilla contra ESD o a la alfombrilla antiestática para proteger el hardware colocado temporalmente en la alfombrilla. La conexión física de la muñequera y el cable de enlace entre la piel, la alfombrilla contra ESD y el hardware se conoce como enlace. Utilice únicamente kits de servicios de campo con una muñequera, una alfombrilla antiestática y un cable de enlace. Nunca use muñequeras inalámbricas. Tenga en cuenta que los cables internos de una muñequera son propensos a dañarse debido al desgaste natural, por lo que se deben comprobar regularmente con un probador de muñequeras a fin de evitar cualquier daño accidental en el hardware contra ESD. Se recomienda probar la muñequera y el cable de enlace, como mínimo, una vez por semana.
- **Prueba de la muñequera contra ESD:** los cables dentro de una correa contra ESD son propensos a sufrir daños con el tiempo. Cuando se utiliza un kit no supervisado, es recomendable probar periódicamente la correa antes de cada visita de mantenimiento y, como mínimo, una vez por semana. Un probador de muñequera es el mejor método para llevar a cabo esta prueba. Si no tiene su propio probador de muñequera, consulte con su oficina regional para averiguar si tienen uno. Para realizar la prueba, conecte el cable de enlace de la muñequera en el probador mientras esté alrededor de la muñeca y presione el botón para realizar la prueba. Una luz LED verde se encenderá si la prueba es satisfactoria; una luz LED roja se encenderá y sonará una alarma si la prueba no es satisfactoria.

NOTA: Se recomienda siempre utilizar las tradicionales muñequeras de conexión a tierra contra ESD y las alfombrillas antiestáticas de protección cuando se reparan productos Dell. Además, es fundamental que las piezas sensibles se mantengan separadas de todas las piezas aislantes mientras se realizan las reparaciones en la computadora y que se usen bolsas antiestáticas para transportar componentes sensibles.

Transporte de componentes delicados

Cuando transporte componentes sensibles a ESD como, por ejemplo, piezas de reemplazo o piezas que hay que devolver a Dell, es muy importante que coloque todo dentro de bolsas antiestáticas para garantizar un transporte seguro.

Transporte de componentes delicados

Cuando transporte componentes sensibles a ESD como, por ejemplo, piezas de reemplazo o piezas que hay que devolver a Dell, es muy importante que coloque todo dentro de bolsas antiestáticas para garantizar un transporte seguro.

Equipos de elevación

Cumpla con las siguientes pautas cuando levante equipos pesados:

 **PRECAUCIÓN: No levante más de 50 libras. Obtenga siempre recursos adicionales o utilice un dispositivo de elevación mecánico.**

1. Asegúrese con firmeza y equilibrio. Mantenga los pies separados para tener una base estable y apunte los dedos hacia afuera.
2. Apriete los músculos del estómago. Los músculos abdominales sostienen la columna vertebral cuando levanta la carga, lo que compensa la fuerza de la carga.
3. Levántelo con las piernas, no con la espalda.
4. Mantenga la carga cerca. Cuanto más cerca esté de su columna vertebral, menos fuerza ejercerá sobre su espalda.
5. Mantenga la espalda erguida, ya sea levantando o bajando la carga. No agregue el peso de su cuerpo a la carga. Evite torcer el cuerpo y la espalda.
6. Siga la misma técnica a la inversa para dejar la carga en el suelo.

Después de manipular el interior de la computadora

Sobre esta tarea

 **PRECAUCIÓN: Dejar tornillos sueltos o flojos en el interior de su equipo puede dañar gravemente su equipo.**

Pasos

1. Coloque todos los tornillos y asegúrese de que ninguno quede suelto en el interior de equipo.
2. Conecte todos los dispositivos externos, los periféricos y los cables que haya extraído antes de manipular el equipo.
3. Coloque las tarjetas multimedia, los discos y cualquier otra pieza que haya extraído antes de manipular el equipo.
4. Conecte el equipo y todos los dispositivos conectados a las tomas de corriente.
5. Encienda el equipo.

Extracción e instalación de componentes

NOTA: Las imágenes en este documento pueden ser diferentes de la computadora en función de la configuración que haya solicitado.

Herramientas recomendadas

Los procedimientos de este documento podrían requerir el uso de las siguientes herramientas:

- Destornillador Phillips n.º 0
- Punzón de plástico

Lista de tornillos

NOTA: Cuando quite los tornillos de un componente, se recomienda que anote el tipo y la cantidad de tornillos y que los coloque en una caja de almacenamiento de tornillos. Esto sirve para garantizar que se restaure el tipo y el número de tornillos correcto cuando se reemplace el componente.

NOTA: Algunas computadoras tienen superficies magnéticas. Asegúrese de que los tornillos no se queden pegados a esa superficie cuando reemplace un componente.

NOTA: El color de los tornillos puede variar según la configuración solicitada.

Tabla 1. Lista de tornillos









Componente	Tipo de tornillo	Cantidad	Imagen del tornillo
Cubierta de la base	M2x5	6	
	Tornillo cautivo	2	
Batería de 3 celdas	M2x3	3	
Batería de 4 celdas	M2x3	4	
	M2 x 2 (OD = 7): para fijar el soporte de RF	2	
Unidad de estado sólido M.2 2230	M2 x 2 (OD = 5)	1	
Unidad de estado sólido M.2 2280	M2 x 2 (OD = 5)	1	
Tarjeta inalámbrica	M2x3.5	1	
Placa de I/O	M2x3.5	3	

Tabla 1. Lista de tornillos (continuación)

Componente	Tipo de tornillo	Cantidad	Imagen del tornillo
Ensamblaje de la unidad de disco duro Soporte de la unidad de disco duro	M2x3.5 M3x3	4 4	
i NOTA: Los sistemas con una configuración de batería de 4 celdas no admiten un disco duro.			
Disipador de calor	M2x3	4	
Ventilador	M2x5	2	
Botón de encendido	M2 x 2 (OD = 5)	1	
Botón de encendido con lector de huellas digitales opcional	M2 x 2 (OD = 5)	1	
Ensamblaje de la pantalla	M2.5x5	4	
Tarjeta madre	M2x3.5 M2 x 2 (OD = 5)	3 1	 
Soporte USB Type-C	M2x3.5	2	
Panel táctil Soporte del panel táctil	M2 x 2 (OD = 5) de cabeza grande M2 x 2 (OD = 5) de cabeza grande	2 3	

Componentes principales de Inspiron 15 3520

En la siguiente imagen, se muestran los componentes principales de Inspiron 15 3520.

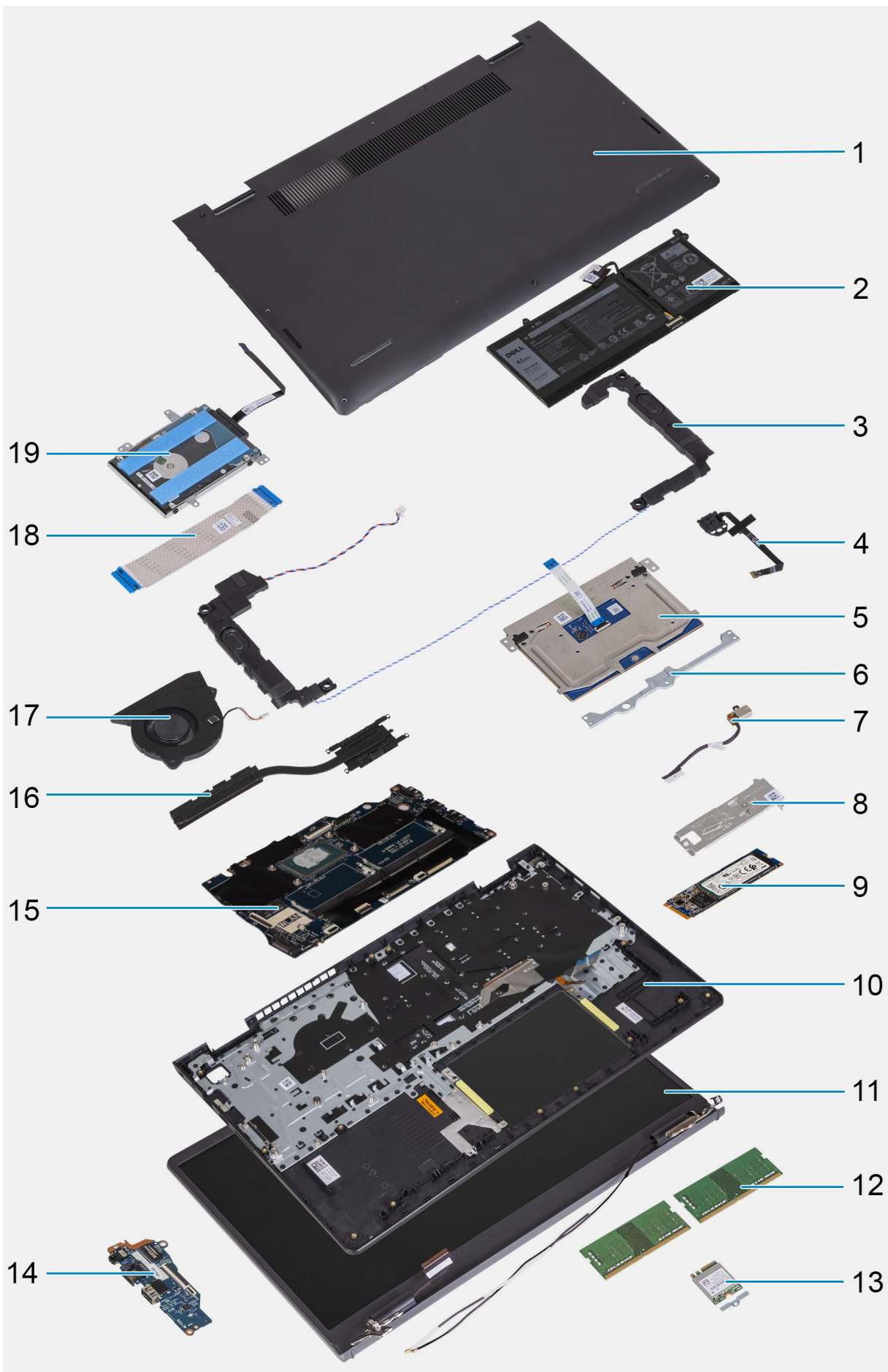

1. Cubierta de la base
3. Parlantes
5. Panel táctil
7. Puerto del adaptador de alimentación
9. Unidad de estado sólido M.2
11. Ensamblaje de la pantalla
13. Tarjeta inalámbrica con soporte
15. Tarjeta madre
17. Ventilador
19. Disco duro
2. Batería
4. Botón de encendido con lector de huellas digitales opcional
6. Soporte del panel táctil
8. Placa térmica de la unidad de estado sólido
10. Ensamblaje del teclado y del reposamanos
12. Módulos de memoria
14. Placa de I/O
16. Disipador de calor
18. FFC de la placa de I/O

NOTA: Los sistemas con una configuración de batería de 4 celdas no admiten un disco duro.

Tarjeta Secure Digital (SD)

Extracción de la tarjeta Secure Digital

Requisitos previos

1. Siga el procedimiento que se describe en [Antes de manipular el interior de la computadora](#).

Sobre esta tarea

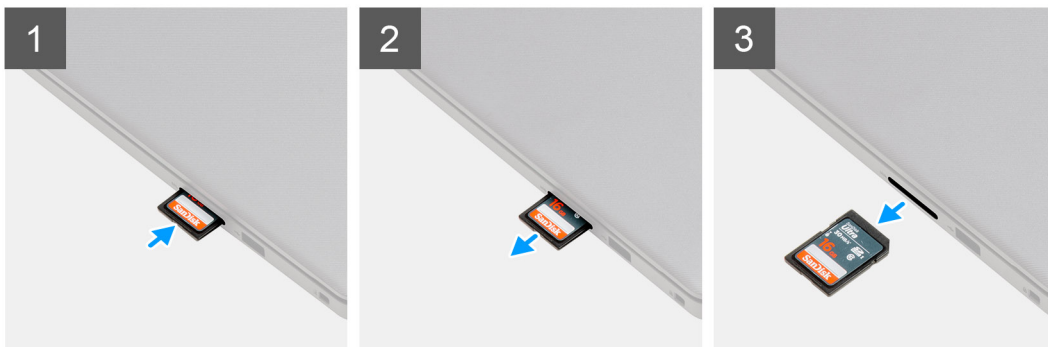

Pasos

1. Empuje la tarjeta Secure Digital para quitarla de la ranura de tarjeta.
2. Deslice la tarjeta Secure Digital para quitarla de la computadora.

Instalación de la tarjeta Secure Digital

Requisitos previos

Si va a reemplazar un componente, quite el componente existente antes de realizar el procedimiento de instalación.

Sobre esta tarea

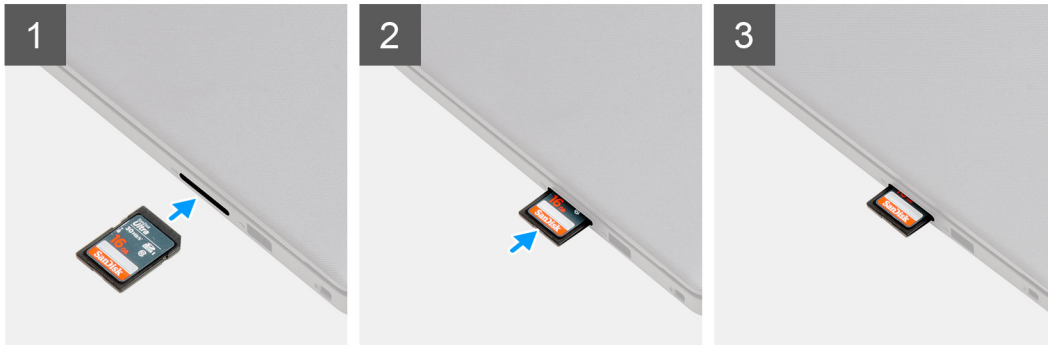

Pasos

Deslice la tarjeta Secure Digital en la ranura hasta que encaje en su lugar.

Siguientes pasos

1. Siga el procedimiento que se describe en [Después de manipular el interior de la computadora](#).

Cubierta de la base

Extracción de la cubierta de la base

Requisitos previos

1. Siga los procedimientos que se describen en [Antes de manipular el interior del equipo](#).
2. Extraiga la [tarjeta SD](#).

Sobre esta tarea

NOTA: Antes de quitar la cubierta de la base, asegúrese de que no haya ninguna tarjeta SD instalada en la ranura de tarjeta SD en la computadora.

En la imagen a continuación, se indica la ubicación de la cubierta de la base y se proporciona una representación visual del procedimiento de extracción.



6x
M2x5



2x

1



2

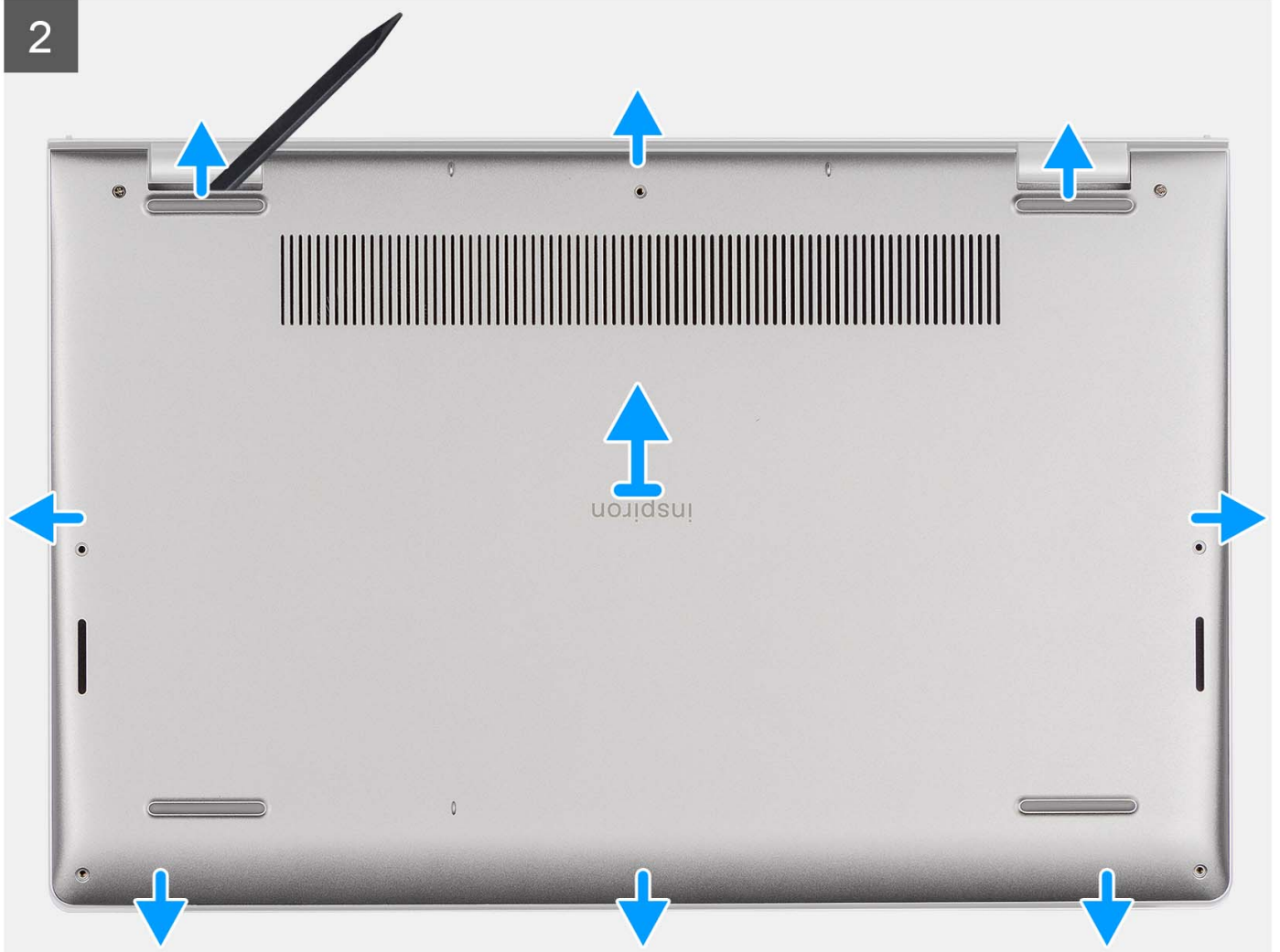

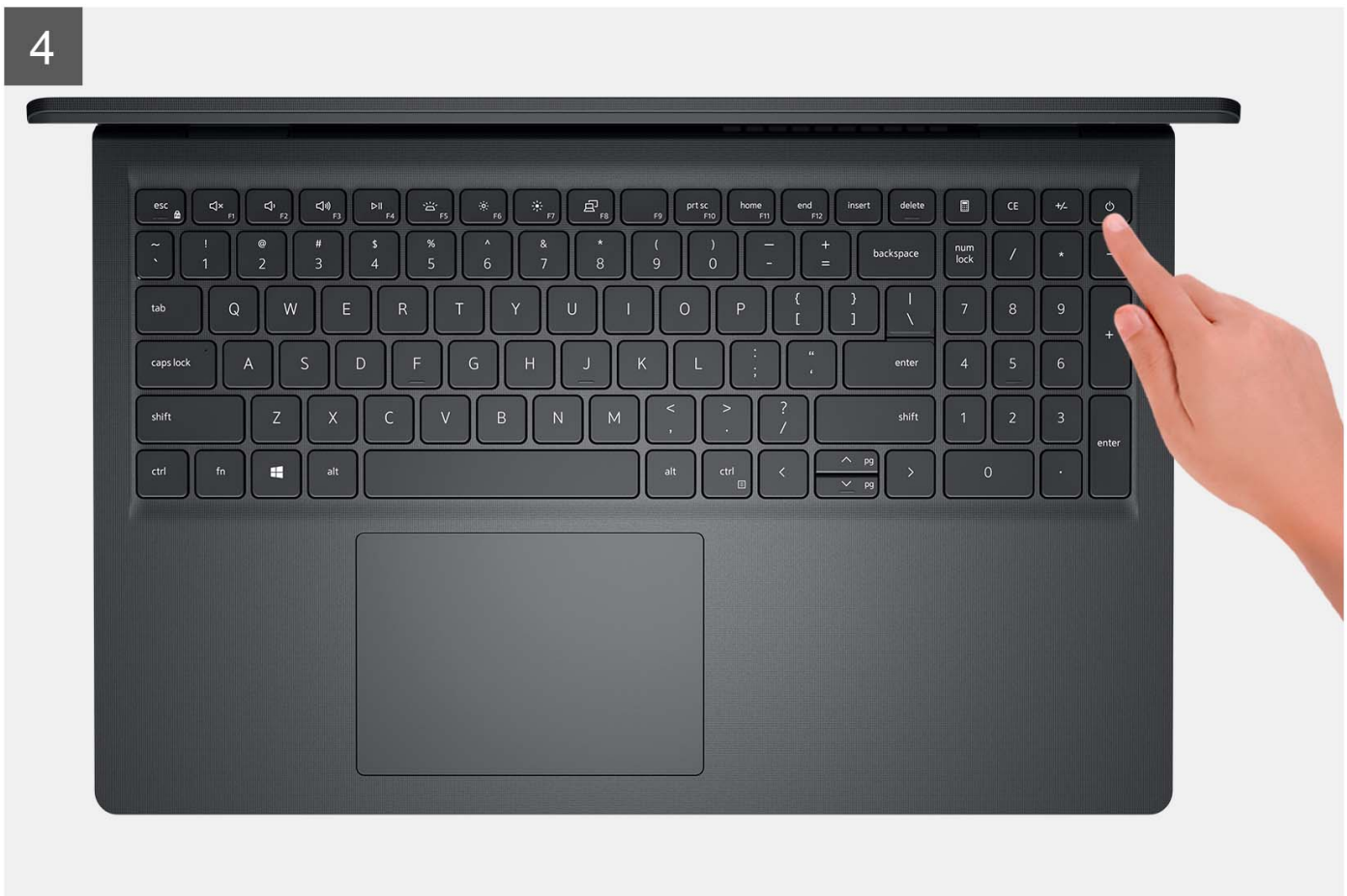
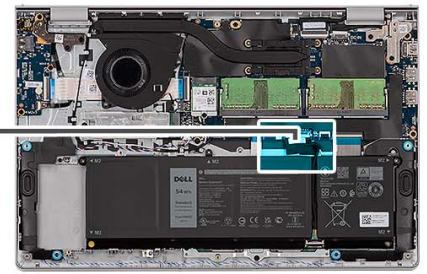
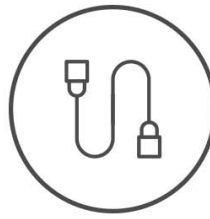



Pasos

1. Quite los seis tornillos (M2x5) que aseguran la cubierta de la base al ensamblaje del teclado y el reposamanos.
2. Afloje los dos tornillos cautivos que aseguran la cubierta de la base al ensamblaje del teclado y el reposamanos.
3. Utilice un punzón de plástico y haga palanca para abrir la cubierta de la base desde los espacios en las muescas en forma de U, en la parte superior de la cubierta de la base, cerca de las bisagras.
4. Levante la cubierta de la base para quitarla del ensamblaje del teclado y del reposamanos.
5. Desconecte el cable de la batería de la tarjeta madre.
6. Mantenga presionado el botón de encendido durante cinco segundos para drenar la energía residual y conectar la computadora a tierra.

Instalación de la cubierta de la base

Requisitos previos

Si va a reemplazar un componente, quite el componente existente antes de realizar el proceso de instalación.

Sobre esta tarea

En la imagen a continuación, se indica la ubicación de la cubierta de la base y se proporciona una representación visual del procedimiento de instalación.



6x
M2x5



2x

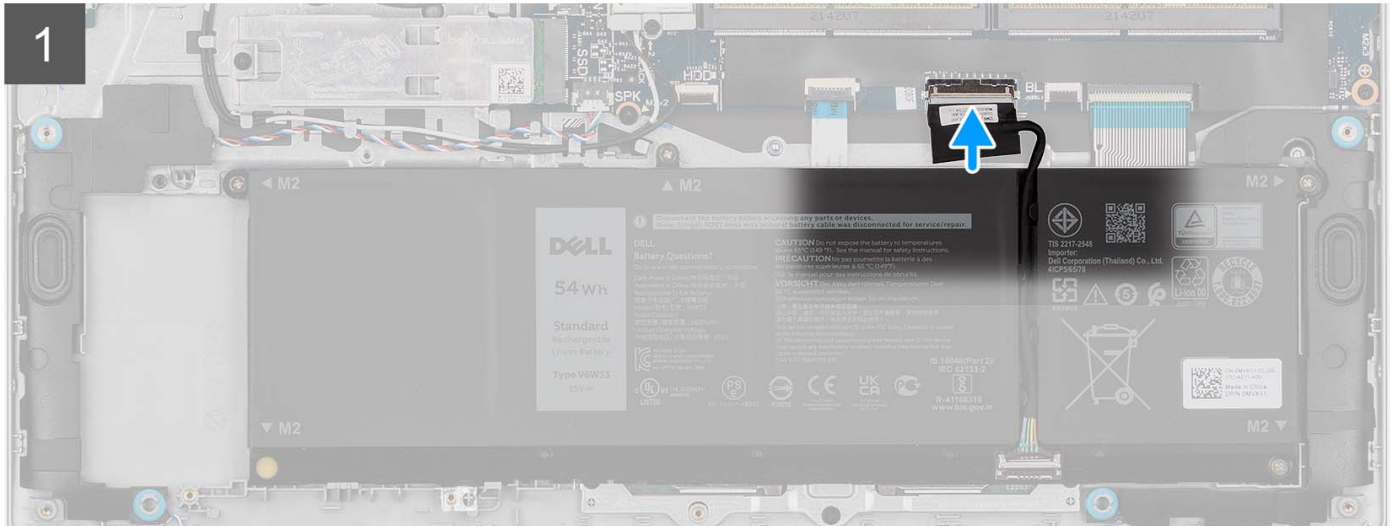
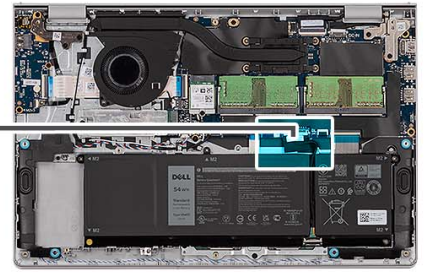
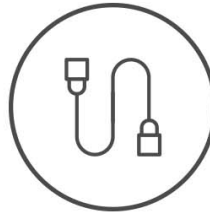

2

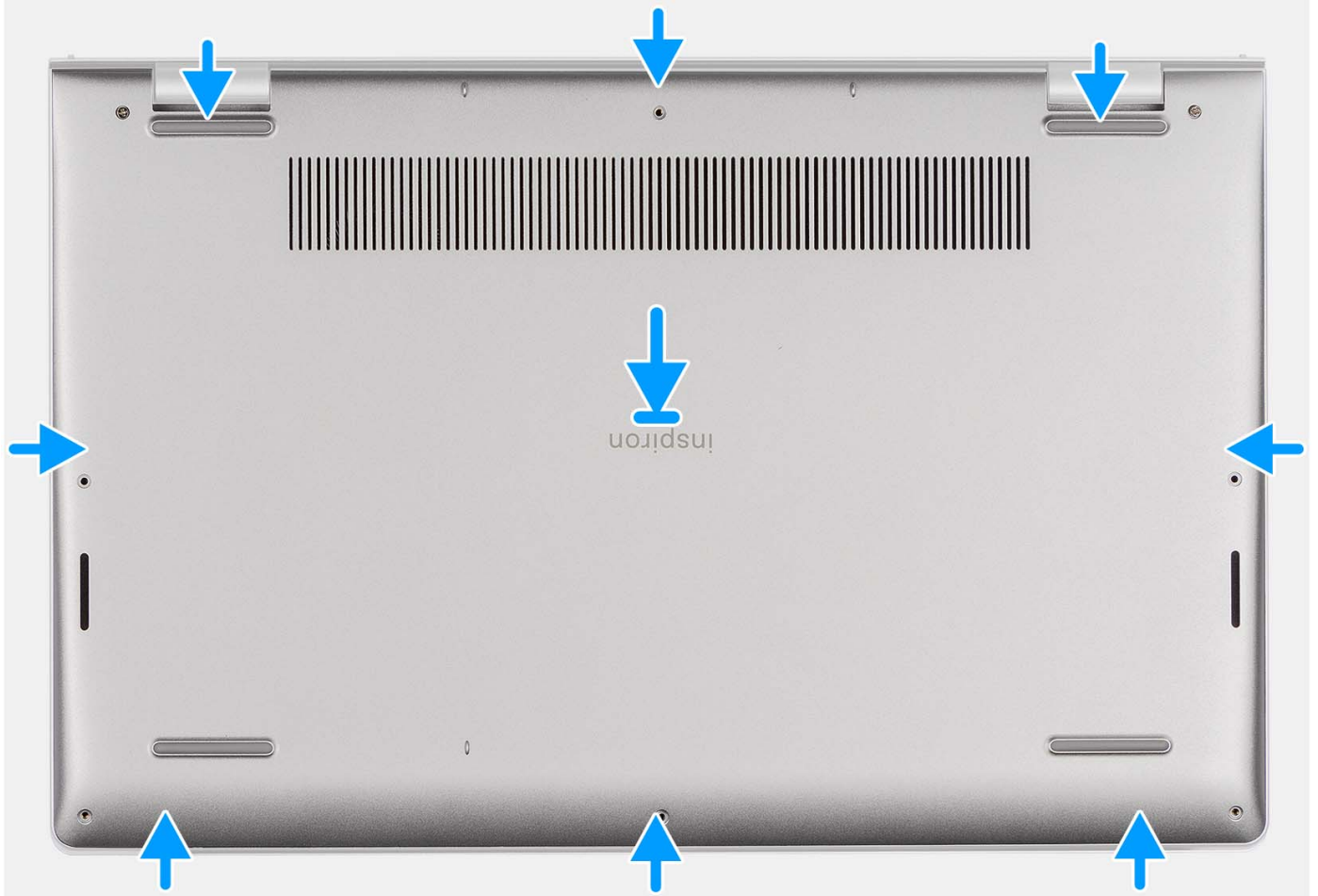



Pasos

1. Conecte el cable de la batería al conector de la tarjeta madre.
2. Coloque y encaje la cubierta de la base en su lugar en el ensamblaje del teclado y del reposamanos.
3. Ajuste los dos tornillos cautivos que fijan la cubierta de la base al ensamblaje del teclado y el reposamanos.
4. Reemplace los seis tornillos (M2x5) que aseguran la cubierta de la base al ensamblaje del teclado y el reposamanos.

Siguientes pasos

1. Instale la [tarjeta SD](#).
2. Siga los procedimientos que se describen en [Después de manipular el interior del equipo](#).

Batería

Precauciones para la batería de iones de litio recargable

⚠ PRECAUCIÓN:

- Tenga cuidado cuando maneje baterías de iones de litio recargables.
- Descargue la batería por completo antes de quitarla. Desconecte el adaptador de alimentación de CA de la computadora y utilice el sistema únicamente con la alimentación de la batería: la batería estará descargada por completo cuando la computadora ya no se encienda al presionar el botón de encendido.
- No aplaste, deje caer, estropee o penetre la batería con objetos extraños.
- No exponga la batería a temperaturas altas ni desmonte paquetes de batería y células.
- No aplique presión en la superficie de la batería.

- **No doble la batería.**
- **No utilice herramientas de ningún tipo para hacer palanca sobre o contra la batería.**
- **Verifique que no se pierda ningún tornillo durante la reparación de este producto, para evitar daños o perforaciones accidentales en la batería y otros componentes de la computadora.**
- **Si una batería se atasca en la computadora como resultado de la inflamación, no intente soltarla, ya que perforar, doblar o aplastar baterías de iones de litio recargables puede ser peligroso. En este caso, comuníquese con el soporte técnico de Dell para obtener asistencia. Consulte [Comunicarse con el soporte técnico de Dell en el sitio de soporte de Dell](#).**
- **Adquiera siempre baterías originales desde el [sitio de Dell](#) o socios y distribuidores autorizados de Dell.**
- **Las baterías hinchadas no se deben utilizar y se deben reemplazar y desechar correctamente. Para consultar directrices sobre cómo manejar y sustituir las baterías de iones de litio recargables hinchadas, consulte [Manejo de baterías de iones de litio recargables hinchadas](#).**

Extracción de la batería de 3 celdas

Requisitos previos

1. Siga los procedimientos que se describen en [Antes de manipular el interior del equipo](#).
2. Extraiga la [tarjeta SD](#).
3. Extraiga la [cubierta de la base](#).

Sobre esta tarea

En la imagen a continuación, se indica la ubicación de la batería de 3 celdas y se proporciona una representación visual del procedimiento de extracción.

Pasos

1. Si corresponde, desconecte el cable de la batería de la tarjeta madre.
2. Quite los tres tornillos (M2x3) que fijan la batería al ensamblaje del teclado y del reposamanos.
3. Extraiga la batería del ensamblaje del teclado y del reposamanos.

Instalación de la batería de 3 celdas

Requisitos previos

Si va a reemplazar un componente, quite el componente existente antes de realizar el proceso de instalación.

Sobre esta tarea

En la imagen a continuación, se indica la ubicación de la batería de 3 celdas y se proporciona una representación visual del procedimiento de instalación.

Pasos

1. Coloque la batería en el ensamblaje del teclado y del reposamanos.
2. Alinee los orificios para tornillos de la batería con los orificios para tornillos del ensamblaje del teclado y del reposamanos.
3. Vuelva a colocar los tres tornillos (M2x3) que fijan la batería al ensamblaje del teclado y del reposamanos.
4. Adhiera el cable plano flexible de la unidad de disco duro a la batería y conecte el cable a la tarjeta madre.
5. Conecte el cable de la batería al conector de la tarjeta madre.

Siguientes pasos

1. Instale la [cubierta de la base](#).
2. Instale la [tarjeta SD](#).
3. Siga los procedimientos que se describen en [Después de manipular el interior del equipo](#).

Extracción de la batería de 4 celdas

Requisitos previos

1. Siga los procedimientos que se describen en [Antes de manipular el interior del equipo](#).
2. Extraiga la [tarjeta SD](#).
3. Extraiga la [cubierta de la base](#).

Sobre esta tarea

En la imagen a continuación, se indica la ubicación de la batería de 4 celdas y se proporciona una representación visual del procedimiento de extracción.



4x
M2x3

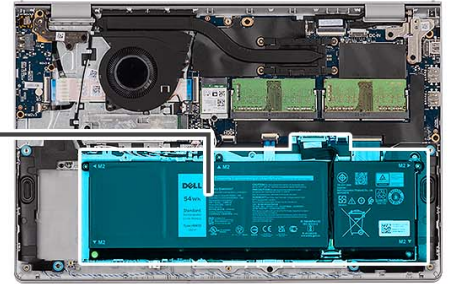
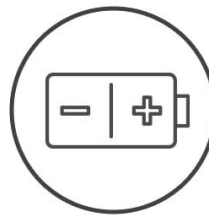

Pasos

1. Si corresponde, desconecte el cable de la batería de la tarjeta madre.
2. Quite los cuatro tornillos (M2x3) que aseguran la batería al ensamblaje del teclado y el reposamanos.
3. Extraiga la batería del ensamblaje del teclado y del reposamanos.

NOTA: Cuando reemplace la batería de 4 celdas, utilice un punzón que empuje hacia arriba a través del orificio para tornillos inferior izquierdo a fin de quitar el tope de goma de la batería y transferirlo a la nueva batería de 4 celdas de reemplazo.

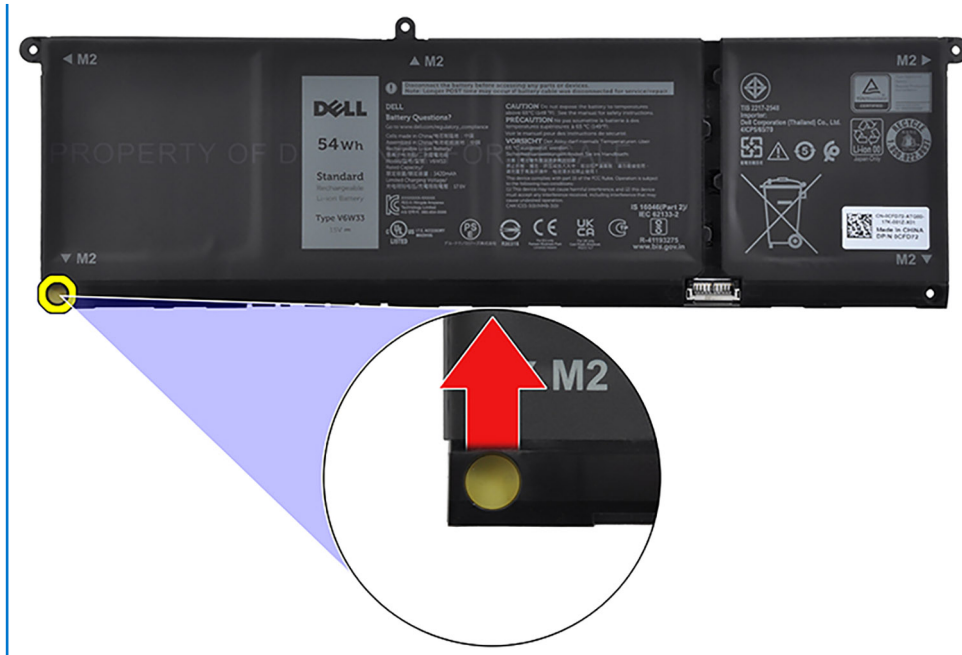

Instalación de la batería de 4 celdas

Requisitos previos

Si va a reemplazar un componente, quite el componente existente antes de realizar el proceso de instalación.

Sobre esta tarea

En la imagen a continuación, se indica la ubicación de la batería de 4 celdas y se proporciona una representación visual del procedimiento de instalación.



4x
M2x3

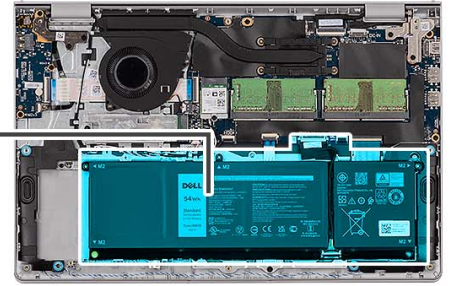
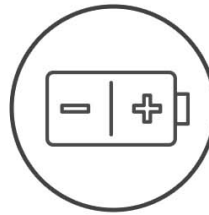

Pasos

1. Coloque la batería en el ensamblaje del teclado y del reposamanos.
2. Alinee los orificios para tornillos de la batería con los orificios para tornillos del ensamblaje del teclado y del reposamanos.
3. Vuelva a colocar los cuatro tornillos (M2x3) que fijan la batería al ensamblaje del teclado y el reposamanos.
4. Conecte el cable de la batería al conector de la tarjeta madre.

NOTA: Cuando reemplace la batería de 4 celdas, utilice un punzón que empuje hacia arriba a través del orificio para tornillos inferior izquierdo a fin de quitar el tope de goma de la batería y transferirlo a la nueva batería de 4 celdas de reemplazo.

Siguientes pasos

1. Instale la [cubierta de la base](#).
2. Instale la [tarjeta SD](#).
3. Siga los procedimientos que se describen en [Después de manipular el interior del equipo](#).

Desconexión del cable de la batería

Requisitos previos

1. Siga los procedimientos que se describen en [Antes de manipular el interior del equipo](#).
2. Extraiga la [tarjeta SD](#).
3. Extraiga la [cubierta de la base](#).

Sobre esta tarea

En las imágenes a continuación, se indica la ubicación del cable de la batería y se proporciona una representación visual del procedimiento de extracción.

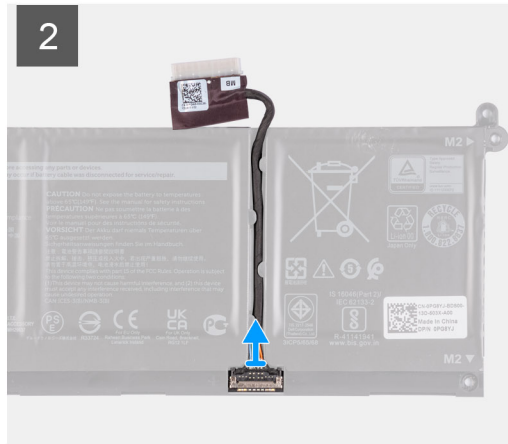
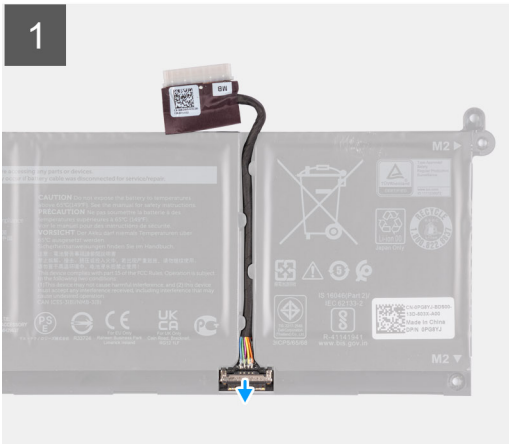

Pasos

1. Levante el pestillo del cable de la batería.
2. Desconecte el cable de la batería del conector en la batería.

Conexión del cable de la batería

Requisitos previos

Si va a reemplazar un componente, quite el componente existente antes de realizar el proceso de instalación.

Sobre esta tarea

En las imágenes a continuación, se indica la ubicación del cable de la batería y se proporciona una representación visual del procedimiento de instalación.

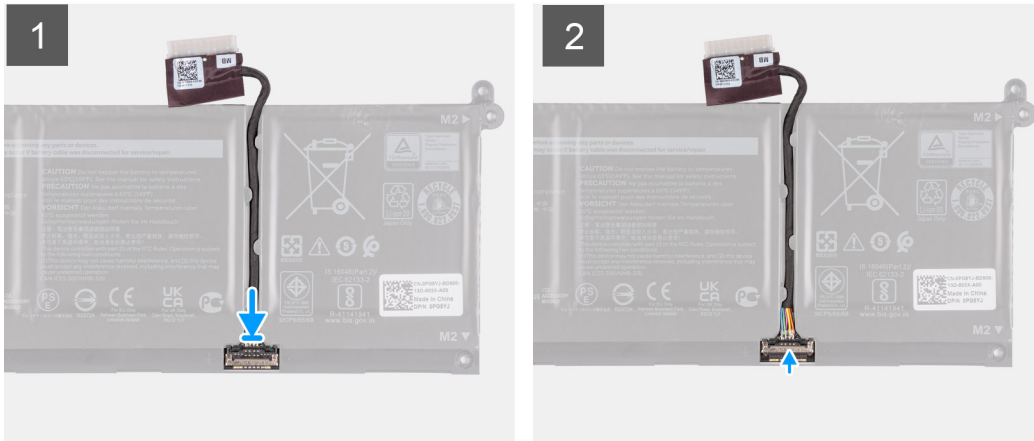

Pasos

1. Conecte el cable de la batería al conector de la batería.
2. Cierre el pestillo del conector del cable de la batería para fijarlo a la batería.

Siguientes pasos

1. Instale la [cubierta de la base](#).
2. Instale la [tarjeta SD](#).
3. Siga los procedimientos que se describen en [Después de manipular el interior del equipo](#).

Unidad de estado sólido M.2

Extracción de la unidad de estado sólido M.2 2230

Requisitos previos

1. Siga los procedimientos que se describen en [Antes de manipular el interior del equipo](#).
2. Extraiga la [tarjeta SD](#).
3. Extraiga la [cubierta de la base](#).

Sobre esta tarea

- NOTA:** Este procedimiento solo corresponde a computadoras que vienen con una unidad de estado sólido M.2 2230 instalada.
- NOTA:** La tarjeta M.2 instalada en la computadora varía según la configuración solicitada. Configuraciones de tarjetas admitidas en la ranura de tarjeta M.2:
 - Unidad de estado sólido M.2 2230
 - Unidad de estado sólido M.2 2280

En las siguientes imágenes, se indica la ubicación de la unidad de estado sólido M.2 2230 y se proporciona una representación visual del procedimiento de extracción.



1x
M2x2

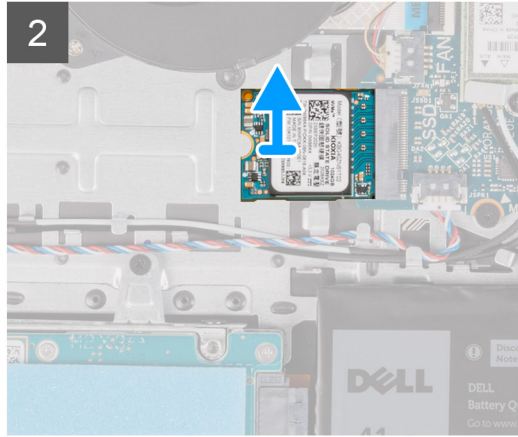
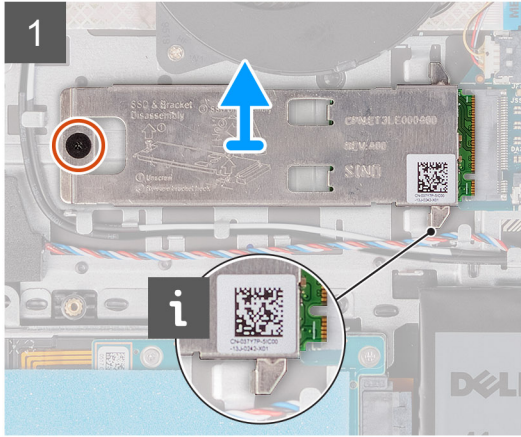
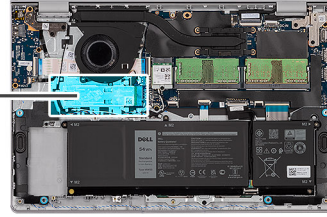

Pasos

1. Quite el tornillo M2x2 que fija la placa térmica M.2 al ensamblaje del teclado y del reposamanos.
2. Deslice y levante la placa térmica de la unidad de estado sólido para quitarla de la unidad.
3. Deslice y quite la unidad de estado sólido M.2 2230 de la ranura de tarjeta M.2 en la tarjeta madre.

Instalación de la unidad de estado sólido M.2 2230

Requisitos previos

Si va a reemplazar un componente, quite el componente existente antes de realizar el proceso de instalación.

Sobre esta tarea

- NOTA:** Este procedimiento corresponde si instala una unidad de estado sólido M.2 2230.
- NOTA:** La tarjeta M.2 instalada en la computadora varía según la configuración solicitada. Configuraciones de tarjetas admitidas en la ranura de tarjeta M.2:
 - Unidad de estado sólido M.2 2230
 - Unidad de estado sólido M.2 2280

En las siguientes imágenes, se indica la ubicación de la unidad de estado sólido M.2 2230 y se proporciona una representación visual del procedimiento de instalación.



1x
M2x2

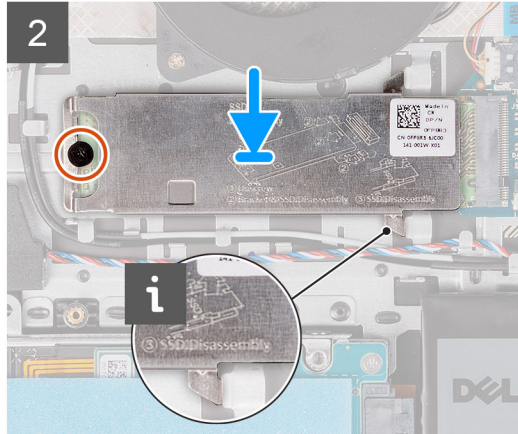
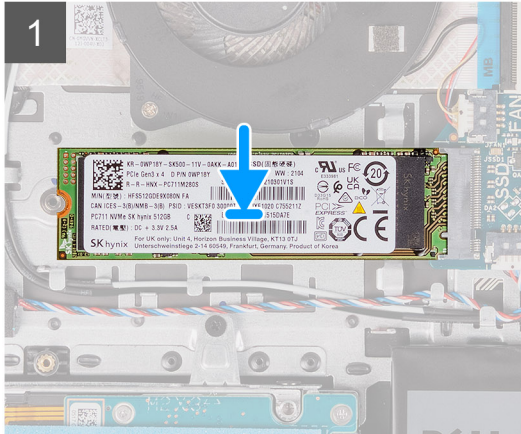
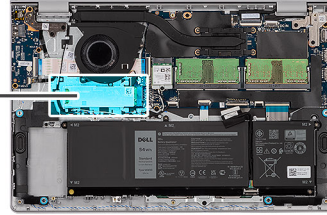

Pasos

1. Alinee la muesca de la unidad de estado sólido M.2 2230 con la pestaña de la ranura de tarjeta M.2 en la tarjeta madre.
2. Deslice la unidad de estado sólido M.2 2230 para introducirla en la ranura de tarjeta M.2 de la tarjeta madre.
3. Coloque la placa térmica M.2 en la unidad de estado sólido M.2 2230.
4. Alinee los orificios para tornillos en la placa térmica M.2 con los orificios para los tornillos en el ensamblaje del teclado y del reposamanos.
5. Coloque el tornillo (M2x2) que fija la placa M.2 térmica al ensamblaje del teclado y del reposamanos.

Siguientes pasos

1. Instale la [cubierta de la base](#).
2. Instale la [tarjeta SD](#).
3. Siga los procedimientos que se describen en [Después de manipular el interior del equipo](#).

Extracción de la unidad de estado sólido M.2 2280

Requisitos previos

1. Siga los procedimientos que se describen en [Antes de manipular el interior del equipo](#).
2. Extraiga la [tarjeta SD](#).
3. Extraiga la [cubierta de la base](#).

Sobre esta tarea

NOTA: Este procedimiento solo corresponde a computadoras que vienen con una unidad de estado sólido M.2 2280 instalada.

NOTA: La tarjeta M.2 instalada en la computadora varía según la configuración solicitada. Configuraciones de tarjetas admitidas en la ranura de tarjeta M.2:

- Unidad de estado sólido M.2 2230
- Unidad de estado sólido M.2 2280

En las siguientes imágenes, se indica la ubicación de la unidad de estado sólido M.2 2280 y se proporciona una representación visual del procedimiento de extracción.



1x
M2x2

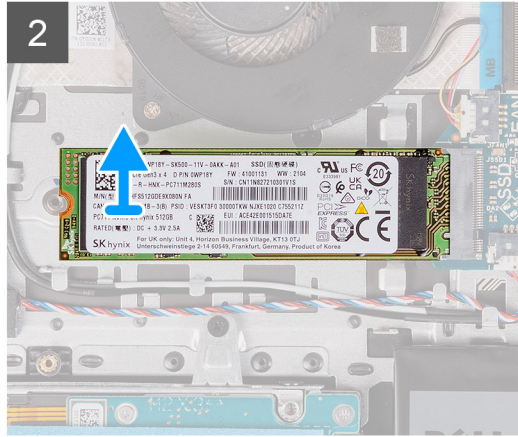
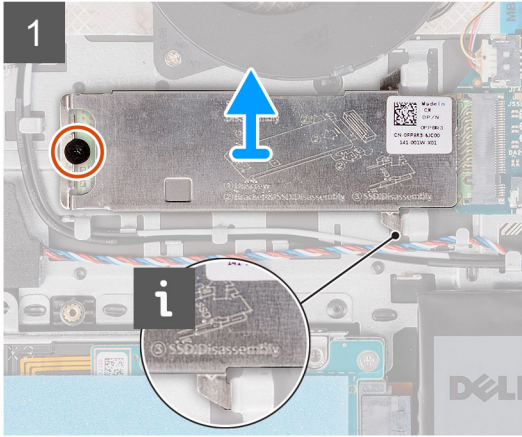
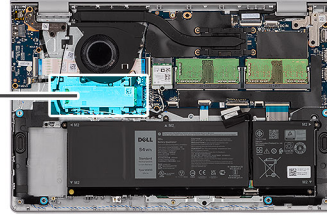

Pasos

1. Quite el tornillo M2x2 que fija la placa térmica M.2 al ensamblaje del teclado y del reposamanos.
2. Deslice y levante la placa térmica de la unidad de estado sólido para quitarla de la unidad.
3. Deslice y quite la unidad de estado sólido M.2 2280 de la ranura de tarjeta M.2 en la tarjeta madre.

Instalación de la unidad de estado sólido M.2 2280

Requisitos previos

Si va a reemplazar un componente, quite el componente existente antes de realizar el proceso de instalación.

Sobre esta tarea

- NOTA:** Este procedimiento corresponde si instala una unidad de estado sólido M.2 2280.
- NOTA:** La tarjeta M.2 instalada en la computadora varía según la configuración solicitada. Configuraciones de tarjetas admitidas en la ranura de tarjeta M.2:
 - Unidad de estado sólido M.2 2230
 - Unidad de estado sólido M.2 2280

En las siguientes imágenes, se indica la ubicación de la unidad de estado sólido M.2 2280 y se proporciona una representación visual del procedimiento de instalación.



1x
M2x2

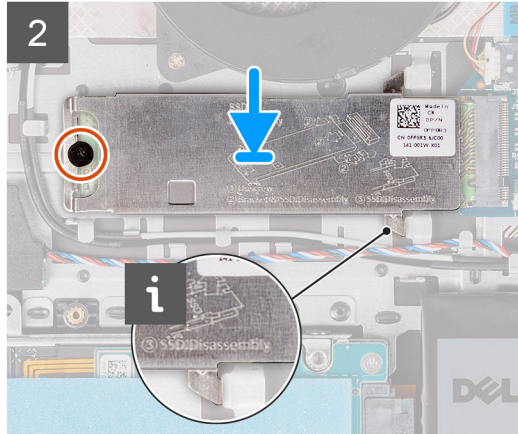
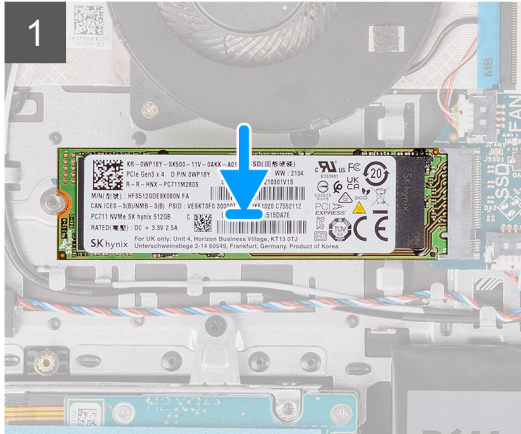
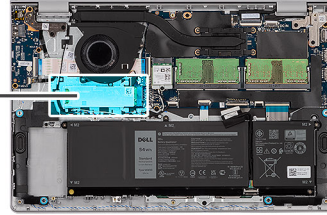

Pasos

1. Alinee la muesca de la unidad de estado sólido M.2 2280 con la pestaña de la ranura de tarjeta M.2 en la tarjeta madre.
2. Deslice la unidad de estado sólido M.2 2280 para introducirla en la ranura de tarjeta M.2 de la tarjeta madre.
3. Coloque la placa térmica M.2 en la unidad de estado sólido M.2 2280.
4. Alinee los orificios para tornillos en la placa térmica M.2 con los orificios para los tornillos en el ensamblaje del teclado y del reposamanos.
5. Reemplace el tornillo (M2x2) que fija la placa térmica M.2 y la unidad de estado sólido M.2 al ensamblaje del teclado y del reposamanos.

Siguientes pasos

1. Instale la [cubierta de la base](#).
2. Instale la [tarjeta SD](#).
3. Siga los procedimientos que se describen en [Después de manipular el interior del equipo](#).

Tarjeta inalámbrica

Extracción de la tarjeta inalámbrica

Requisitos previos

1. Siga los procedimientos que se describen en [Antes de manipular el interior del equipo](#).
2. Extraiga la [tarjeta SD](#).
3. Extraiga la [cubierta de la base](#).

Sobre esta tarea

En las imágenes a continuación, se indica la ubicación de la tarjeta inalámbrica y se proporciona una representación visual del procedimiento de extracción.



1x
M2x3.5

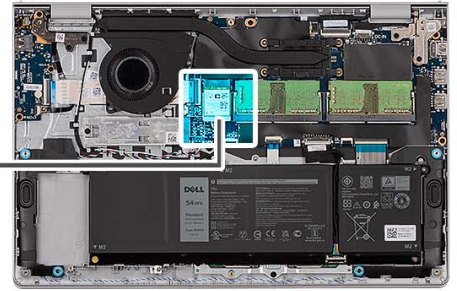

Pasos

1. Extraiga el tornillo M2x3.5 que fija el soporte de la tarjeta inalámbrica a la placa de sistema.
2. Levante el soporte de la tarjeta inalámbrica para extraerlo de la tarjeta inalámbrica.
3. Desconecte los cables de antena de la tarjeta inalámbrica.
4. Deslice y retire la tarjeta inalámbrica WLAN de la ranura WLAN en la tarjeta madre.

Instalación de la tarjeta inalámbrica

Requisitos previos

Si va a reemplazar un componente, quite el componente existente antes de realizar el proceso de instalación.

Sobre esta tarea

En las imágenes a continuación, se indica la ubicación de la tarjeta inalámbrica y se proporciona una representación visual del procedimiento de instalación.

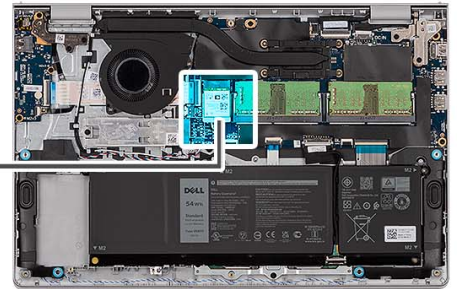

Pasos

1. Conecte los cables de la antena a la tarjeta inalámbrica.

La siguiente tabla proporciona el esquema de los colores de los cables de la antena para la tarjeta inalámbrica compatible con el equipo.

Tabla 2. Esquema de colores de los cables de la antena

Conector de la tarjeta inalámbrica	Colores de los cables de antena	Marcado de serigrafía
Principal	Blanco	PRINCIPAL △ (triángulo blanco)

Tabla 2. Esquema de colores de los cables de la antena

Conector de la tarjeta inalámbrica	Colores de los cables de antena	Marcado de serigrafía	
Auxiliar	Negro	AUX	▲ (triángulo negro)

2. Deslice la tarjeta inalámbrica en la ranura de tarjetas inalámbricas de la tarjeta madre.
3. Coloque el soporte de la tarjeta inalámbrica en la tarjeta inalámbrica.
4. Coloque el tornillo (M2x3.5) que fija el soporte de la tarjeta inalámbrica a la tarjeta madre.

Siguientes pasos

1. Instale la [cubierta de la base](#).
2. Instale la [tarjeta SD](#).
3. Siga los procedimientos que se describen en [Después de manipular el interior del equipo](#).

Placa de E/S

Extracción de la placa de entrada/salida

Requisitos previos

1. Siga los procedimientos que se describen en [Antes de manipular el interior del equipo](#).
2. Extraiga la [tarjeta SD](#).
3. Extraiga la [cubierta de la base](#).

Sobre esta tarea

En las siguientes imágenes, se indica la ubicación de la tarjeta de entrada y salida, y se proporciona una representación visual del procedimiento de extracción.

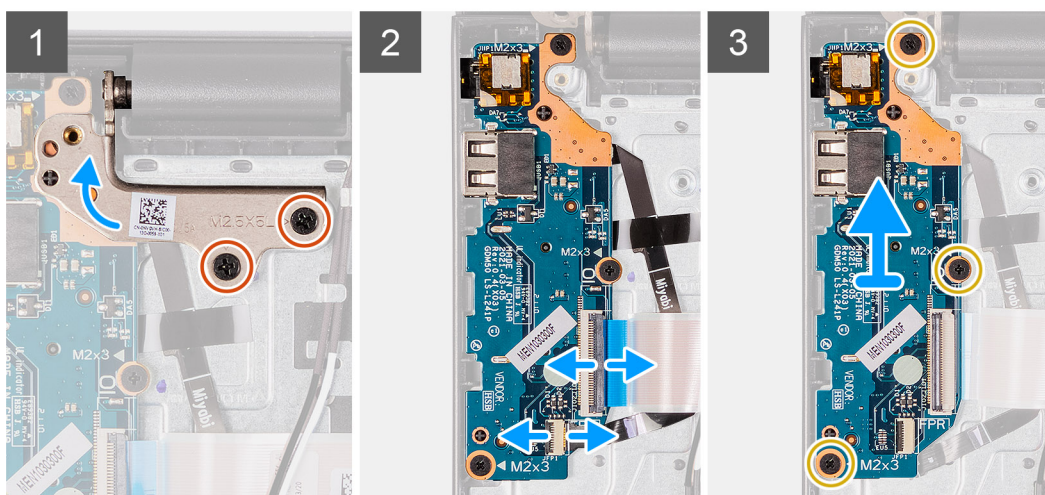
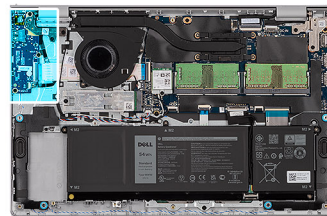

Pasos

1. Quite los dos tornillos (M2.5x5) que fijan la bisagra de la pantalla al ensamblaje del teclado y del reposamanos.
2. Levante la bisagra para acceder a la placa de I/O.
3. Abra el pestillo y desconecte el cable de la placa de I/O de dicha placa.
4. Abra el pestillo y desconecte el cable entre la placa de I/O y la tarjeta del lector de huellas digitales, si corresponde.
5. Quite los tres tornillos (M2x3.5) que fijan la tarjeta de I/O al ensamblaje del teclado y el reposamanos.
6. Levante la placa de I/O para quitarla del ensamblaje del teclado y del reposamanos.

Instalación de la placa de entrada/salida

Requisitos previos

Si va a reemplazar un componente, quite el componente existente antes de realizar el proceso de instalación.

Sobre esta tarea

En las imágenes a continuación, se indica la ubicación de la placa de I/O y se proporciona una representación visual del procedimiento de instalación.

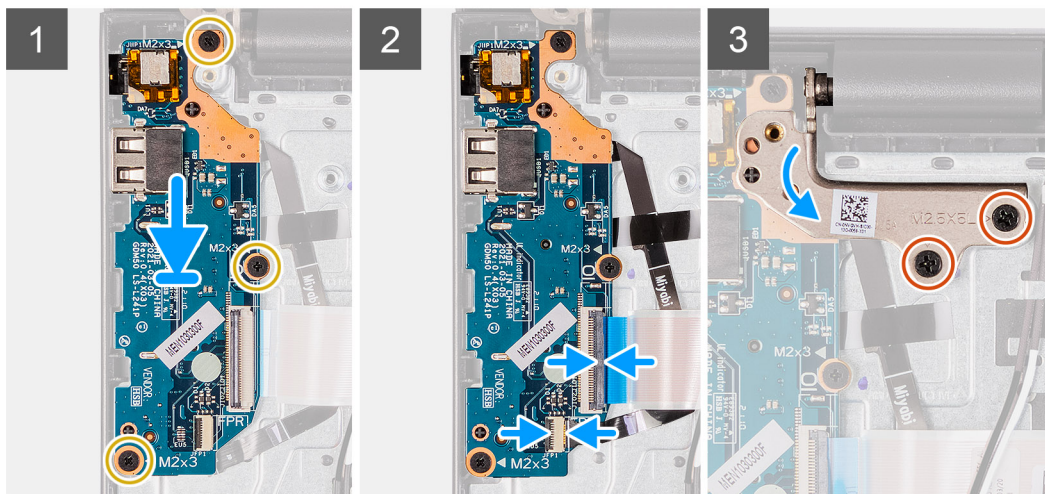
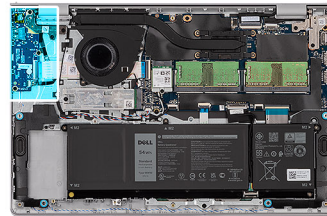

Pasos

1. Coloque la placa de I/O en el ensamblaje del teclado y del reposamanos.
2. Alinee los orificios para tornillos de la placa de I/O con los orificios para tornillos en el ensamblaje del teclado y del reposamanos.
3. Vuelva a colocar los tres tornillos (M2x3.5) que fijan la placa de I/O al ensamblaje del teclado y el reposamanos.
4. Conecte el cable de la placa del lector de huellas digitales en el conector de la placa de I/O y cierre el pestillo (si corresponde).
5. Conecte el cable de alimentación de la placa de I/O al conector de la placa de I/O y cierre el pestillo.
6. Cierre la bisagra y coloque los dos tornillos (M2.5x5) que fijan la bisagra de la pantalla al ensamblaje del teclado y del reposamanos.

Siguientes pasos

1. Instale la [cubierta de la base](#).
2. Instale la [tarjeta SD](#).

3. Siga los procedimientos que se describen en [Después de manipular el interior del equipo](#).

FFC de la placa secundaria de I/O

Extracción del FFC de la tarjeta secundaria de entrada/salida

Requisitos previos

1. Siga los procedimientos que se describen en [Antes de manipular el interior del equipo](#).
2. Extraiga la [tarjeta SD](#).
3. Extraiga la [cubierta de la base](#).
4. Extraiga el [ventilador](#).

Sobre esta tarea

En las imágenes a continuación, se indica la ubicación de la placa secundaria de I/O y se proporciona una representación visual del procedimiento de extracción en un chasis de aluminio.

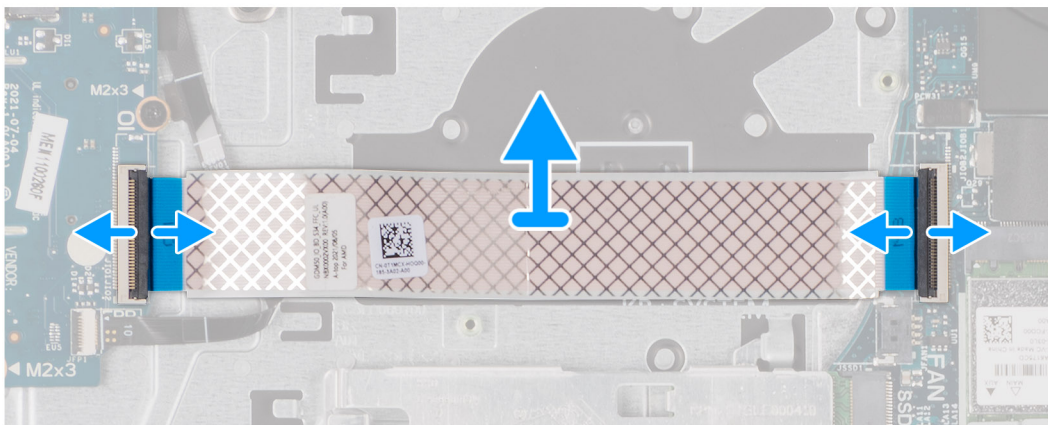
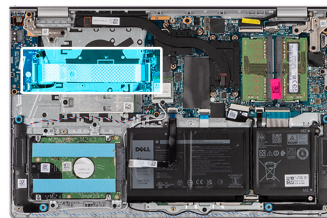

Para sistemas enviados con un chasis de plástico, haga lo siguiente:

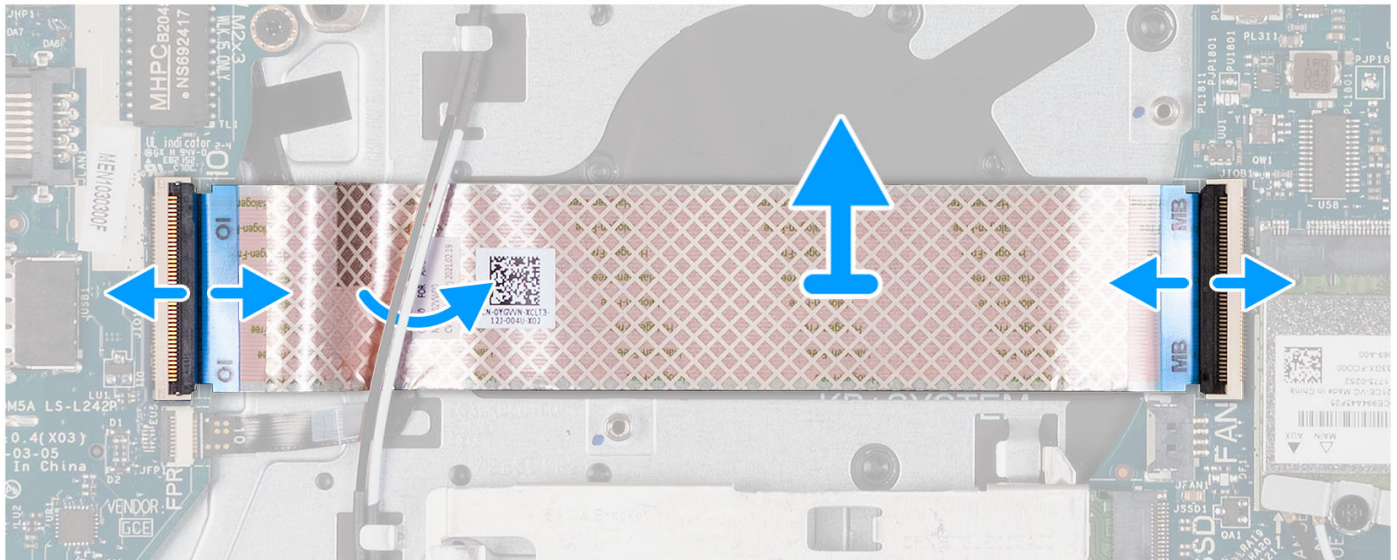
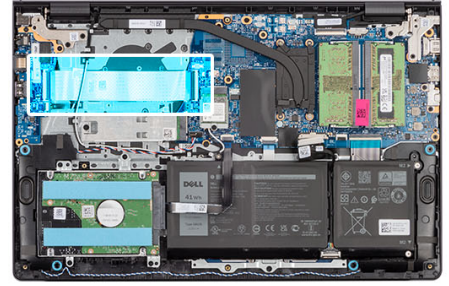

Pasos

1. Abra el pestillo y desconecte el cable de la placa secundaria de I/O de dicha placa.
2. Levante el pestillo y desconecte el cable de la placa secundaria de I/O de la tarjeta madre.
3. Levante el cable de la placa secundaria de I/O para quitarlo del ensamblaje del teclado y del reposamanos.

NOTA: En el caso de los sistemas enviados con un chasis de plástico, deslice el cable de la placa secundaria de I/O debajo de los cables de la antena de la tarjeta inalámbrica y levántelo para quitarlo del ensamblaje del teclado y el reposamanos.

Instalación del FFC de la placa secundaria de entrada/salida

Requisitos previos

Si va a reemplazar un componente, quite el componente existente antes de realizar el proceso de instalación.

Sobre esta tarea

En las imágenes a continuación, se indica la ubicación del FFC de la placa secundaria de I/O y se proporciona una representación visual del procedimiento de instalación en un sistema enviado con chasis de aluminio:

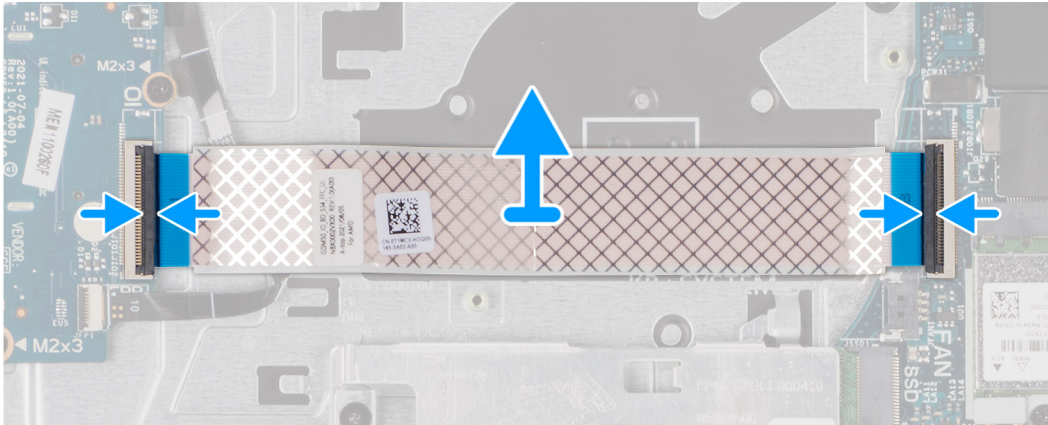
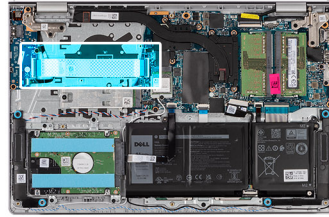

Para sistemas enviados con un chasis de plástico, haga lo siguiente:

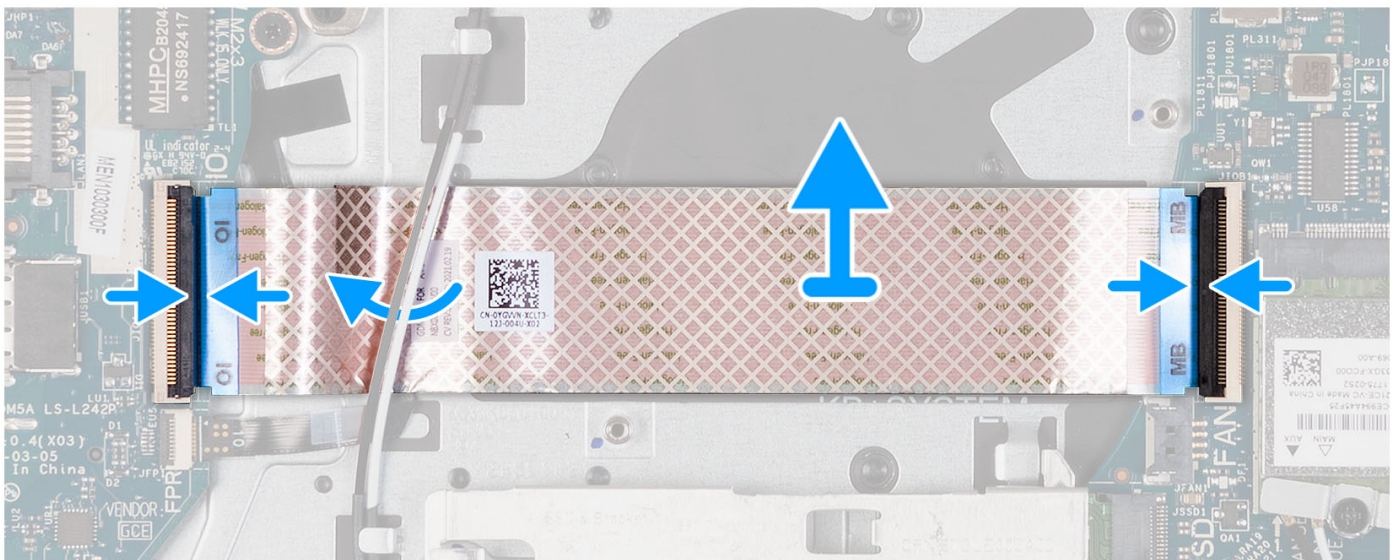
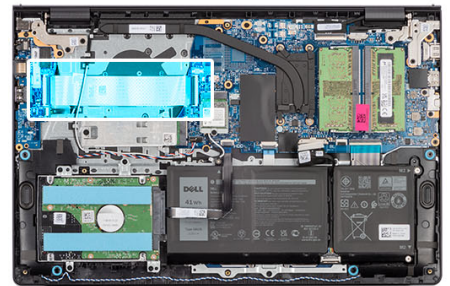

Pasos

1. Coloque el FFC de la tarjeta de I/O secundaria en el ensamblaje del teclado y del reposamanos.
Para los sistemas enviados con un chasis de plástico, deslice y coloque el FFC de la placa secundaria de I/O debajo de los cables de la antena de la tarjeta inalámbrica en el ensamblaje del teclado y el reposamanos.

2. Conecte el FFC de la tarjeta de I/O secundaria al conector de la placa de I/O.
3. Conecte el FFC de la tarjeta de I/O secundaria al conector de la tarjeta madre.

Siguientes pasos

1. Instale el [ventilador](#).
2. Instale la [cubierta de la base](#).
3. Instale la [tarjeta SD](#).
4. Siga los procedimientos que se describen en [Después de manipular el interior del equipo](#).

Ensamblaje de disco duro

Extracción del disco duro

Requisitos previos

 **NOTA:** Los sistemas con una configuración de batería de 4 celdas no admiten un disco duro.

1. Siga los procedimientos que se describen en [Antes de manipular el interior del equipo](#).
2. Extraiga la [tarjeta SD](#).
3. Extraiga la [cubierta de la base](#).

Sobre esta tarea

En las imágenes a continuación, se indica la ubicación del disco duro y se proporciona una representación visual del procedimiento de extracción.



4x
M2x3.5

4x
M3x3

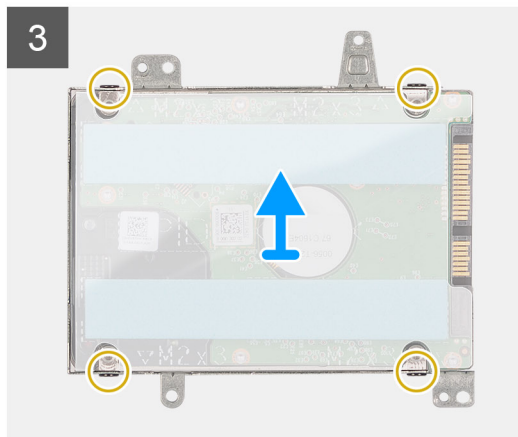
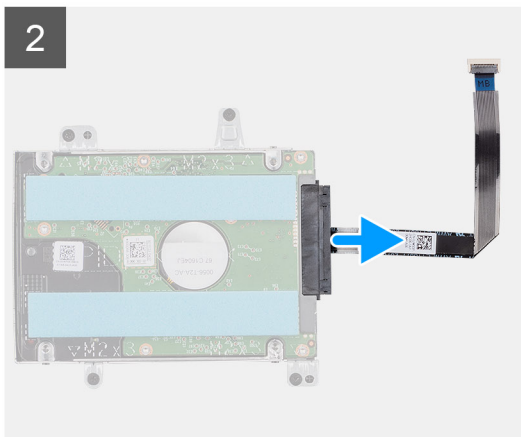
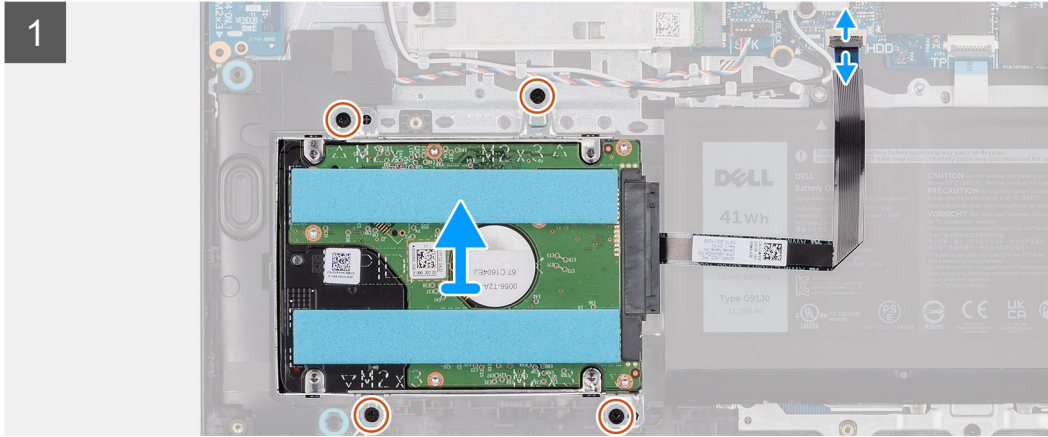
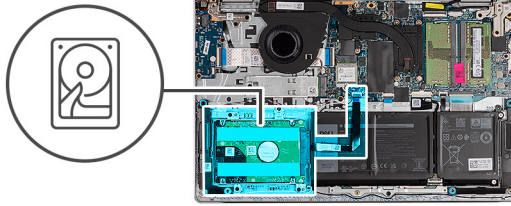

Pasos

1. Desconecte el cable de la unidad de disco duro de la tarjeta madre del sistema.
2. Quite los cuatro tornillos (M2x3.5) que fijan el ensamblaje de disco duro al ensamblaje del teclado y el reposamanos.
3. Levante el ensamblaje de disco duro y su cable para quitarlos del ensamblaje del teclado y el reposamanos.
4. Desconecte el cable del disco duro del ensamblaje del disco duro.
5. Quite los cuatro tornillos (M3x3) que fijan el disco duro al soporte de disco duro.
6. Deslice y extraiga el disco duro del soporte de disco duro.

Instalación del disco duro

Requisitos previos

NOTA: Los sistemas con una configuración de batería de 4 celdas no admiten un disco duro.

Si va a reemplazar un componente, quite el componente existente antes de realizar el proceso de instalación.

Sobre esta tarea

En las imágenes a continuación, se indica la ubicación del ensamblaje del disco duro y se proporciona una representación visual del procedimiento de instalación.

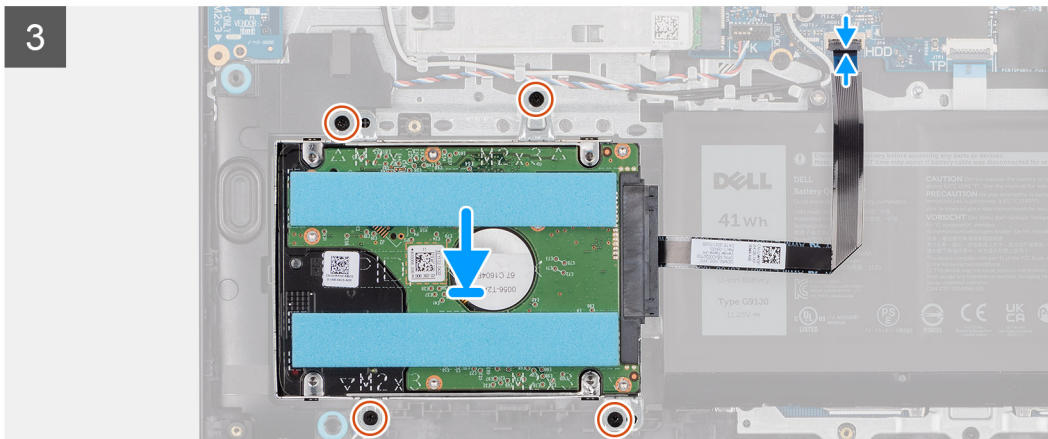
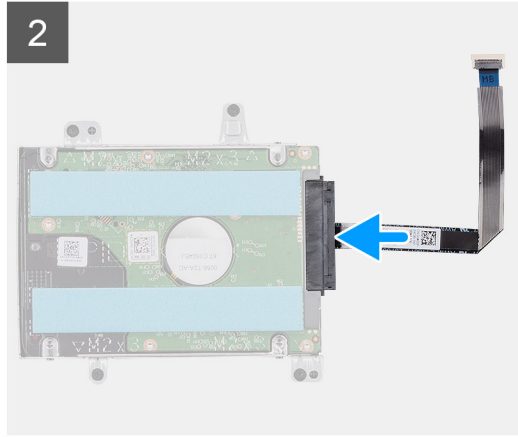
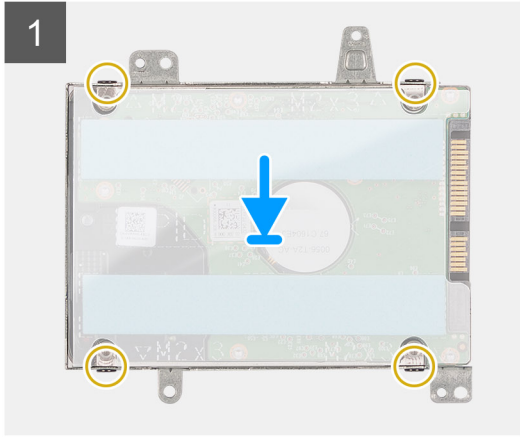
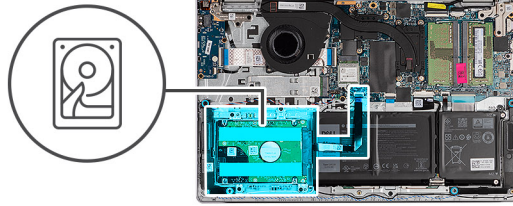

Pasos

1. Coloque y deslice el disco duro en su soporte.
2. Alinee los orificios para tornillos del soporte del disco duro con los orificios para tornillos de dicha unidad.
3. Coloque los cuatro tornillos (M3x3) que fijan el disco duro al soporte de disco duro.
4. Conecte el cable del disco duro al ensamblaje del disco duro.
5. Coloque el ensamblaje de disco duro en el ensamblaje del teclado y el reposamanos.
6. Alinee los orificios para tornillos en el ensamblaje del disco duro con los del ensamblaje del teclado y el reposamanos.
7. Vuelva a colocar los cuatro tornillos (M2x3.5) que fijan el ensamblaje de disco duro al ensamblaje del teclado y el reposamanos.
8. Conecte el cable de la unidad de disco duro al conector en la tarjeta madre.

Siguientes pasos

1. Instale la [cubierta de la base](#).
2. Instale la [tarjeta SD](#).
3. Siga los procedimientos que se describen en [Después de manipular el interior del equipo](#).

Módulo de memoria

Extracción de los módulos de memoria

Requisitos previos

1. Siga los procedimientos que se describen en [Antes de manipular el interior del equipo](#).
2. Extraiga la [tarjeta SD](#).
3. Extraiga la [cubierta de la base](#).

Sobre esta tarea

En las imágenes a continuación, se indica la ubicación de los módulos de memoria y se proporciona una representación visual del procedimiento de extracción.

PRECAUCIÓN: Para evitar que se produzcan daños en el módulo de memoria, sujete el módulo de memoria por los bordes. No toque los componentes ni los contactos metálicos del módulo de memoria, ya que las descargas electrostáticas (ESD) pueden causar daños graves en los componentes. Para obtener más información sobre la protección contra ESD, consulte [Descarga electrostática: protección contra ESD](#).

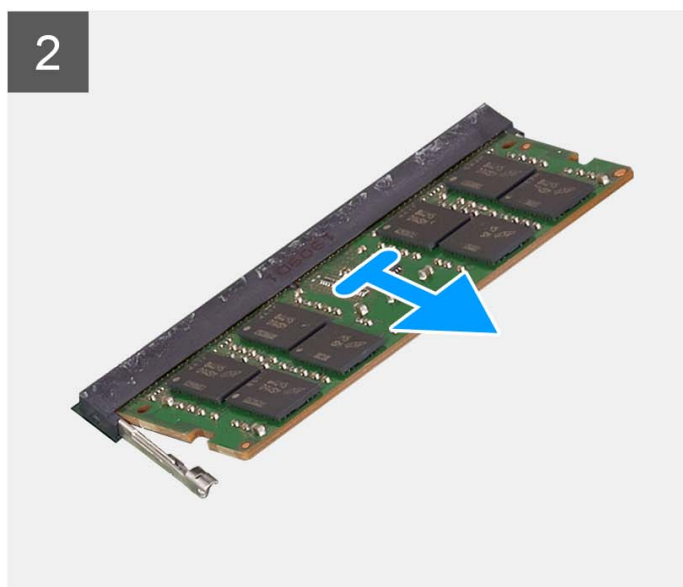
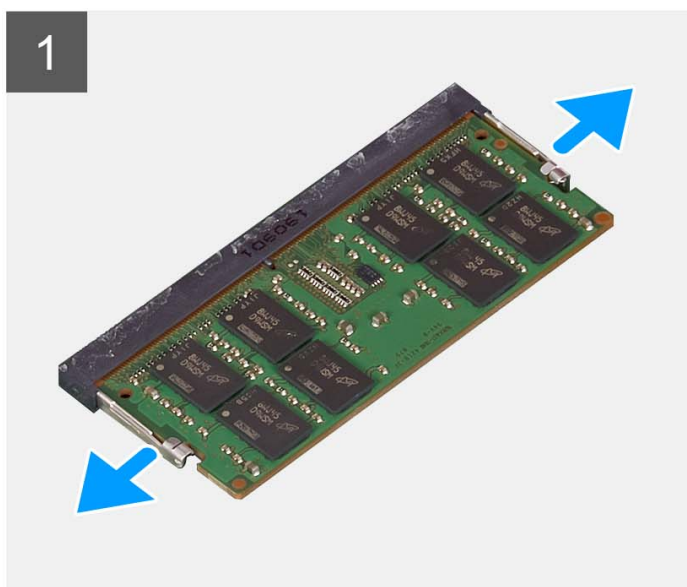
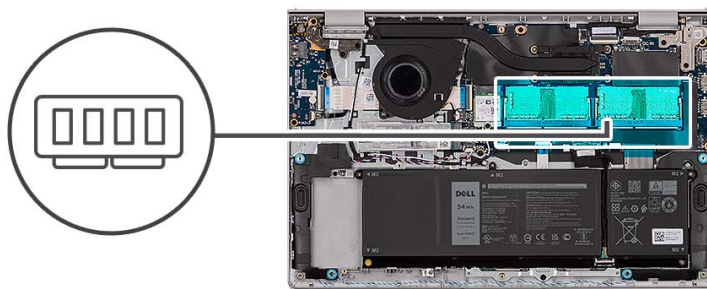

Pasos

1. Con la punta de los dedos, separe los ganchos de fijación de cada extremo de la ranura de módulo de memoria hasta que el módulo salte.
2. Extraiga el módulo de memoria de su ranura en la tarjeta madre.

NOTA: La computadora puede tener hasta dos módulos de memoria instalados. Repita los pasos 1 y 2 si hay un segundo módulo de

memoria instalado.

Instalación de los módulos de memoria

Requisitos previos

Si va a reemplazar un componente, quite el componente existente antes de realizar el proceso de instalación.

Sobre esta tarea

En las imágenes a continuación, se indica la ubicación de los módulos de memoria y se proporciona una representación visual del procedimiento de instalación.

PRECAUCIÓN: Para evitar que se produzcan daños en el módulo de memoria, sujete el módulo de memoria por los bordes. No toque los componentes ni los contactos metálicos del módulo de memoria, ya que las descargas electrostáticas (ESD) pueden causar daños graves en los componentes. Para obtener más información sobre la protección contra ESD, consulte [Descarga electrostática: ESD](#).

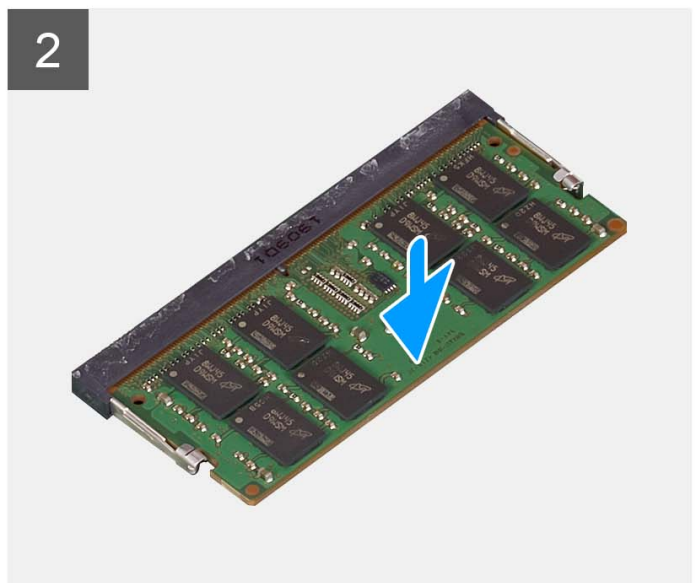
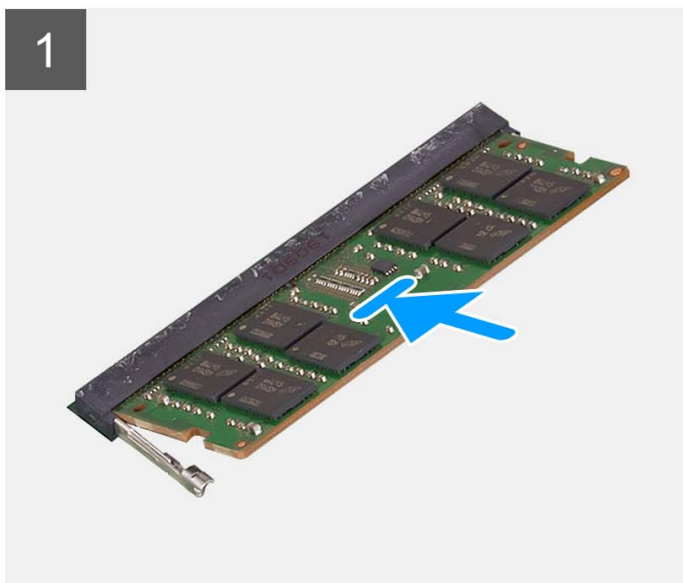
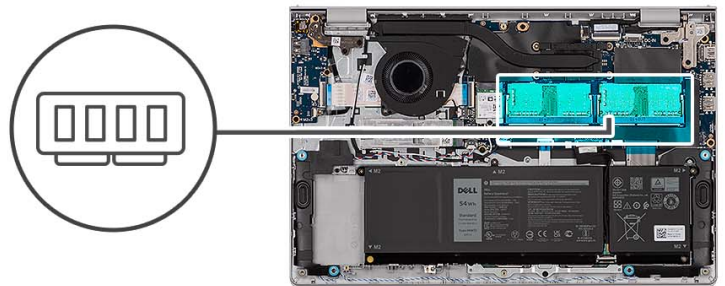

Pasos

1. Alinee la muesca del módulo de memoria con la pestaña en la ranura de módulo de memoria en la tarjeta madre.
2. Deslice el módulo de memoria para colocarlo en la ranura de módulo de memoria de la tarjeta madre.
3. Presione el módulo de memoria hacia abajo hasta que quede encajado en su lugar con los ganchos de retención.

NOTA: Repita los pasos del 1 al 3 con el segundo módulo de memoria que se instala en la computadora.

Siguientes pasos

1. Instale la [cubierta de la base](#).
2. Instale la [tarjeta SD](#).
3. Siga los procedimientos que se describen en [Después de manipular el interior del equipo](#).

Parlantes

Extracción de los parlantes

Requisitos previos

1. Siga los procedimientos que se describen en [Antes de manipular el interior del equipo](#).
2. Extraiga la [tarjeta SD](#).
3. Extraiga la [cubierta de la base](#).

Sobre esta tarea

En las imágenes a continuación, se indica la ubicación de los parlantes y se proporciona una representación visual del procedimiento de extracción.

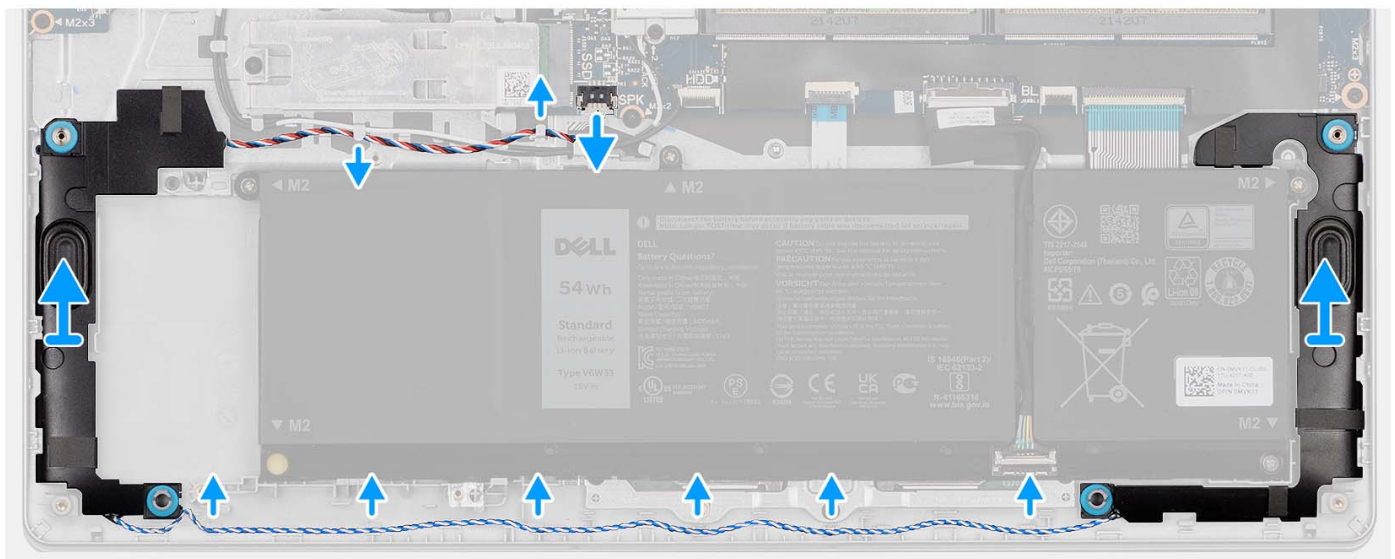
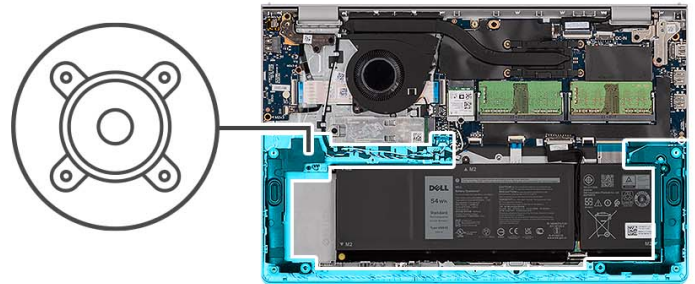

Pasos

1. Desconecte el cable de los parlantes de la tarjeta madre.
2. Quite el cable del parlante de las guías de colocación en el ensamblaje del teclado y del reposamanos.
3. Levante los parlantes, junto con su cable, para quitarlos del ensamblaje del teclado y del reposamanos.

Instalación de los parlantes

Requisitos previos

Si va a reemplazar un componente, quite el componente existente antes de realizar el proceso de instalación.

Sobre esta tarea

En las siguientes imágenes, se indica la ubicación de los parlantes y se proporciona una representación visual del procedimiento de instalación.

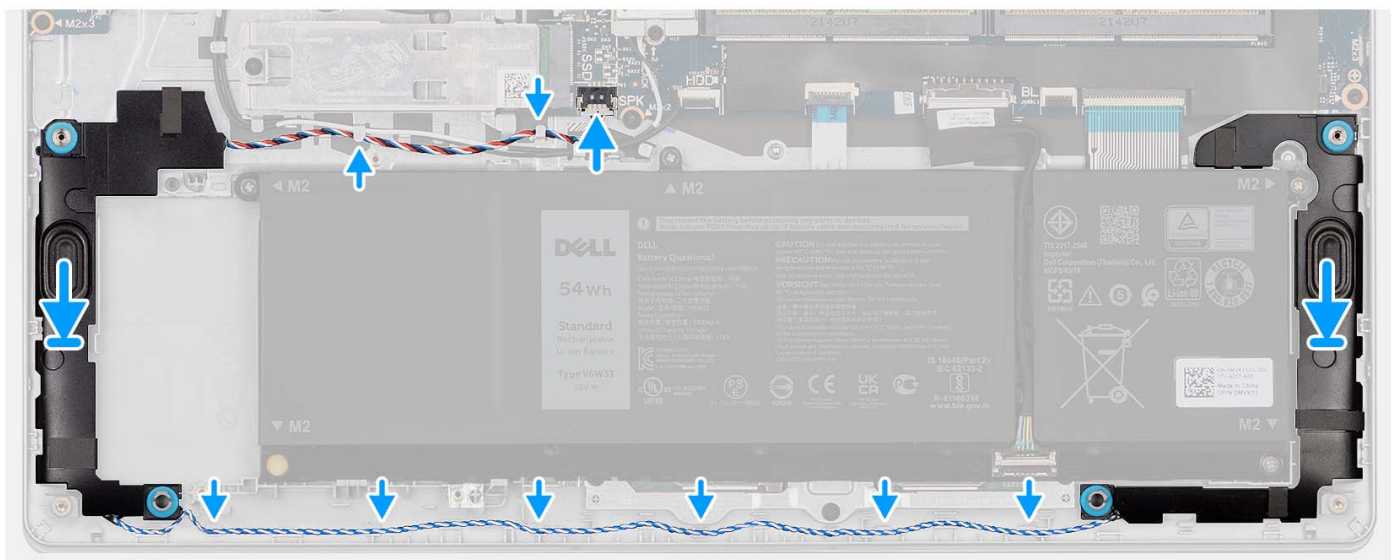
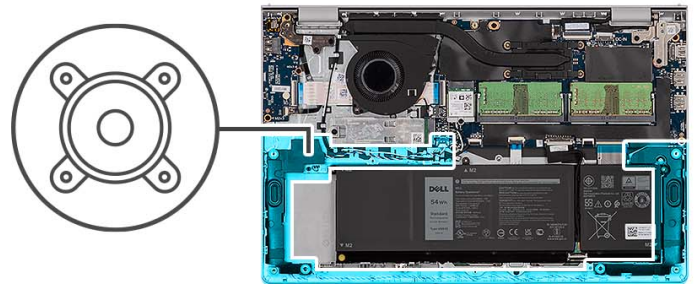

Pasos

1. Mediante los postes de alineación, coloque los parlantes en el ensamblaje del teclado y del reposamanos.

NOTA: Asegúrese de que los postes de alineación estén colocados a través de las arandelas de goma de los altavoces.

2. Pase el cable de los parlantes por las guías de enrutamiento del ensamblaje del teclado y el reposamanos.
3. Conecte el cable del parlante a la tarjeta madre.

Siguientes pasos

1. Instale la [cubierta de la base](#).
2. Instale la [tarjeta SD](#).
3. Siga los procedimientos que se describen en [Después de manipular el interior del equipo](#).

Disipador de calor

Extracción del disipador de calor

Requisitos previos

1. Siga los procedimientos que se describen en [Antes de manipular el interior del equipo](#).
2. Extraiga la [tarjeta SD](#).
3. Extraiga la [cubierta de la base](#).

Sobre esta tarea

NOTA: El disipador de calor se puede calentar durante el funcionamiento normal. Permita que transcurra el tiempo suficiente para que el disipador de calor se enfríe antes de tocarlo.

NOTA: Para garantizar el máximo enfriamiento del procesador, no toque las zonas de transferencia del calor del disipador de calor. La grasa de su piel puede reducir la funcionalidad de transferencia de calor de la pasta térmica.

En la imagen a continuación, se indica la ubicación del disipador de calor de UMA y se proporciona una representación visual del procedimiento de extracción.



4x
M2x3

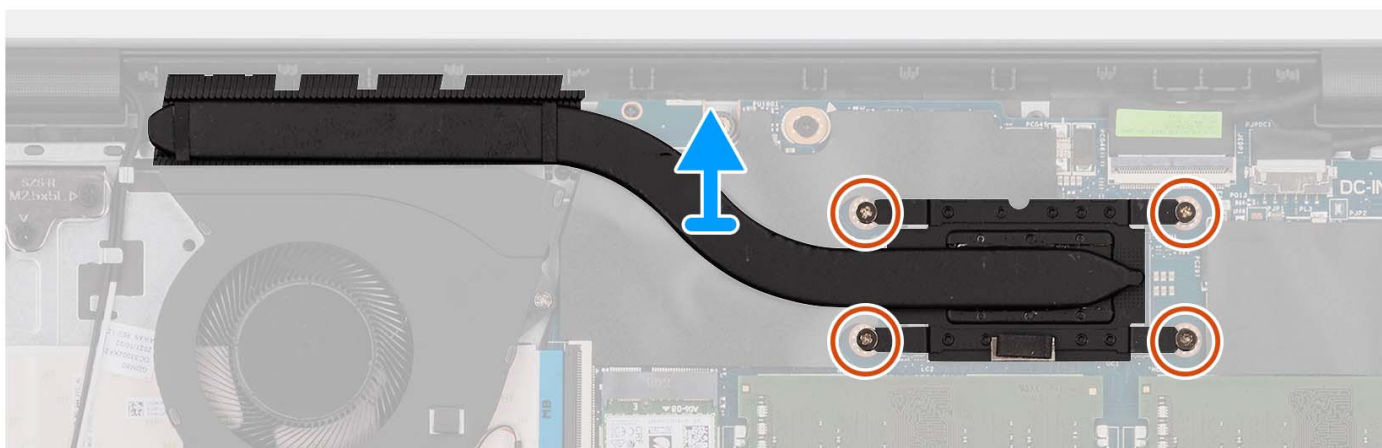
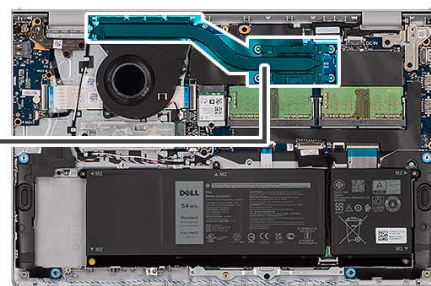

Pasos

1. Afloje los cuatro tornillos cautivos que fijan al disipador de calor a la tarjeta madre.
 - NOTA:** Afloje los tornillos cautivos en el orden secuencial inverso mencionado en el disipador de calor [4 > 3 > 2 > 1].
 - NOTA:** El número de tornillos puede variar según la configuración solicitada.
2. Levante el disipador de calor para quitarlo de la tarjeta madre.

Instalación del disipador de calor

Requisitos previos

Si va a reemplazar un componente, quite el componente existente antes de realizar el proceso de instalación.

Sobre esta tarea

NOTA: Si reemplaza la tarjeta madre o el disipador de calor, utilice la grasa térmica incluida en el kit para garantizar la conductividad térmica.

En las imágenes a continuación, se indica la ubicación del disipador de calor de UMA y se proporciona una representación visual del procedimiento de instalación.



4x
M2x3

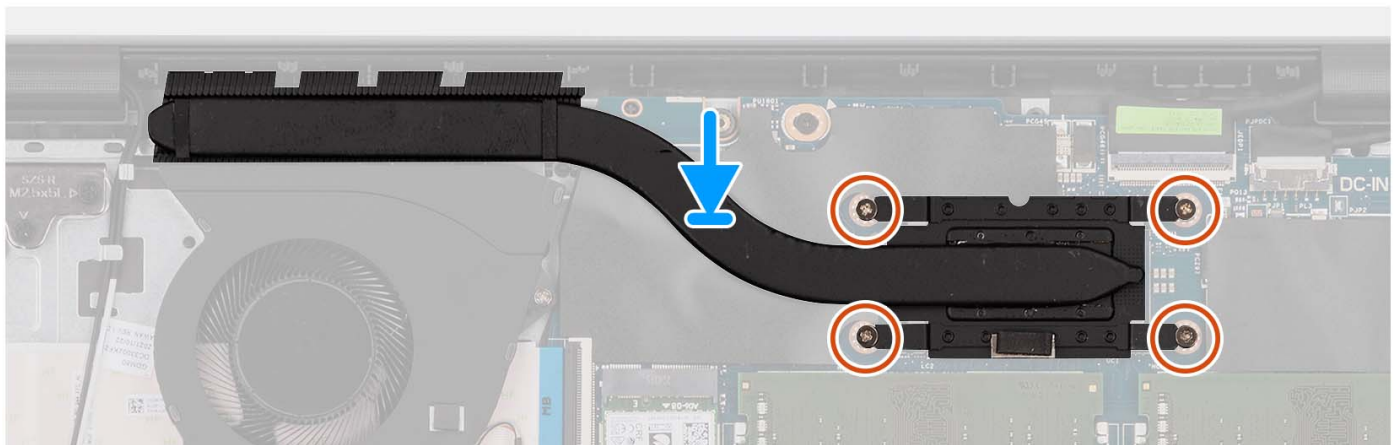
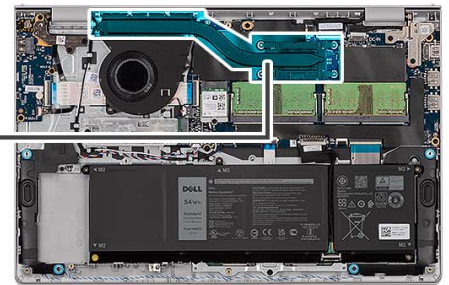
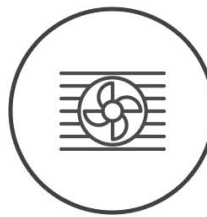

Pasos

1. Coloque el disipador de calor del procesador en la tarjeta madre.
2. Ajuste los cuatro tornillos cautivos que fijan el disipador de calor a la tarjeta madre.
 - NOTA:** Ajuste los tornillos cautivos en el orden secuencial mencionado en el disipador de calor [1 > 2 > 3 > 4].
 - NOTA:** El número de tornillos puede variar según la configuración solicitada.

Siguientes pasos

1. Instale la [cubierta de la base](#).
2. Instale la [tarjeta SD](#).
3. Siga los procedimientos que se describen en [Después de manipular el interior del equipo](#).

Ventilador

Extracción del ventilador

Requisitos previos

1. Siga los procedimientos que se describen en [Antes de manipular el interior del equipo](#).
2. Extraiga la [tarjeta SD](#).
3. Extraiga la [cubierta de la base](#).

Sobre esta tarea

En las imágenes a continuación, se indica la ubicación del ventilador y se proporciona una representación visual del procedimiento de extracción.



2x
M2x5

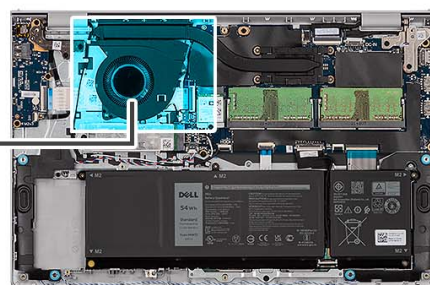
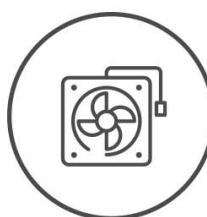

Pasos

1. Desconecte el cable del ventilador de la tarjeta madre.
2. Quite los dos tornillos M2x5 que aseguran el ventilador al ensamblaje del teclado y del reposamanos.
3. Levante el ventilador para quitarlo del ensamblaje del teclado y del reposamanos.

Instalación del ventilador

Requisitos previos

Si va a reemplazar un componente, quite el componente existente antes de realizar el proceso de instalación.

Sobre esta tarea

En las siguientes imágenes, se indica la ubicación del ventilador y se proporciona una representación visual del procedimiento de instalación.



2x
M2x5

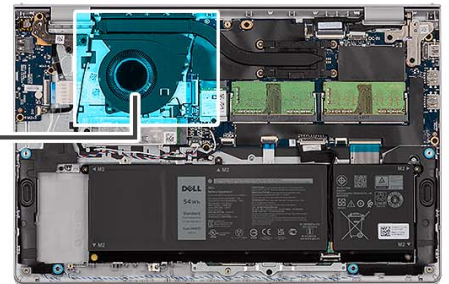
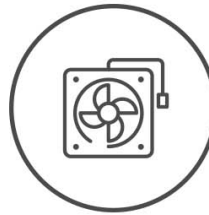

Pasos

1. Coloque el ventilador en el ensamblaje del teclado y del reposamanos.
2. Alinee los orificios para tornillos del ventilador con los orificios para tornillos del ensamblaje del teclado y del reposamanos.
3. Reemplace los dos tornillos (M2x5) que fijan el ventilador al ensamblaje del teclado y del reposamanos.
4. Conecte el cable del ventilador al conector de la tarjeta madre.

Siguientes pasos

1. Instale la [cubierta de la base](#).
2. Instale la [tarjeta SD](#).
3. Siga los procedimientos que se describen en [Después de manipular el interior del equipo](#).

Placa del botón de encendido

Extracción del botón de encendido

Requisitos previos

1. Siga los procedimientos que se describen en [Antes de manipular el interior del equipo](#).
2. Extraiga la [tarjeta SD](#).
3. Extraiga la [cubierta de la base](#).
4. Extraiga la [tarjeta inalámbrica](#).
5. Extraiga la [placa de I/O](#).
6. Quite el [ensamblaje de la pantalla](#).

Sobre esta tarea

En las imágenes a continuación, se indica la ubicación del botón de encendido y se proporciona una representación visual del procedimiento de extracción.



1x
M2x2

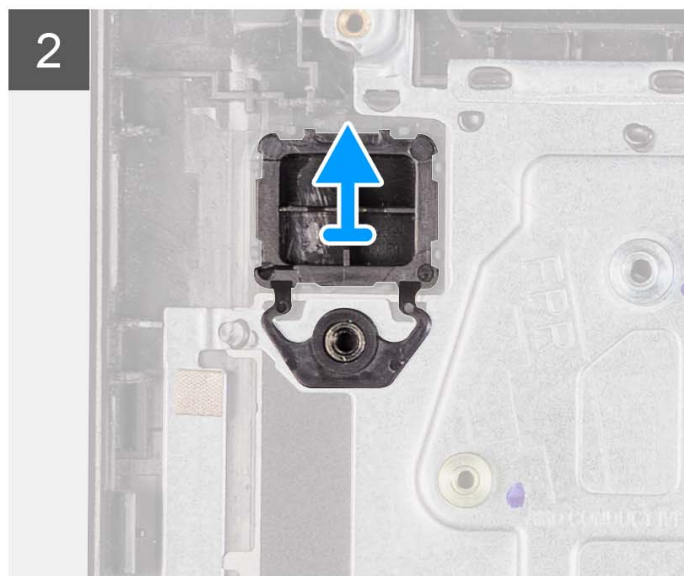
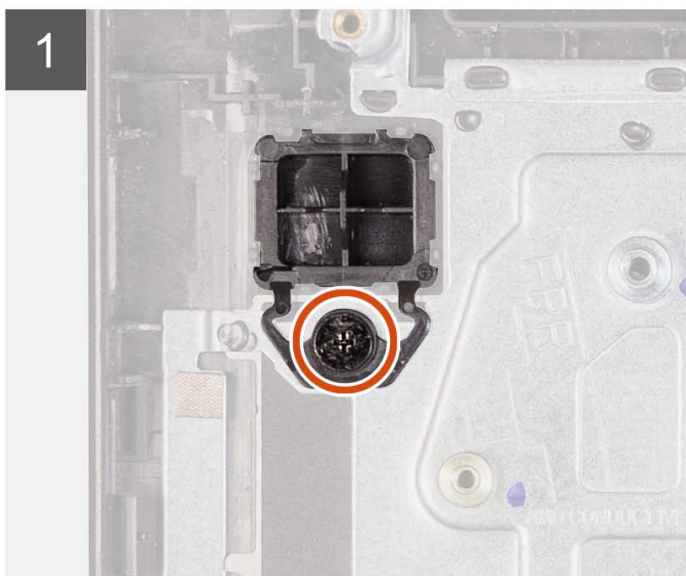
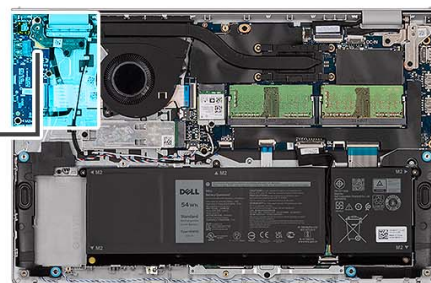

Pasos

1. Quite el único tornillo (M2x2) que fija el botón de encendido al ensamblaje del teclado y del reposamanos.
2. Quite el botón de encendido de la computadora.

Instalación del botón de encendido

Requisitos previos

Si va a reemplazar un componente, quite el componente existente antes de realizar el procedimiento de instalación.

Sobre esta tarea

En las imágenes a continuación, se indica la ubicación del botón de encendido y se proporciona una representación visual del procedimiento de instalación.

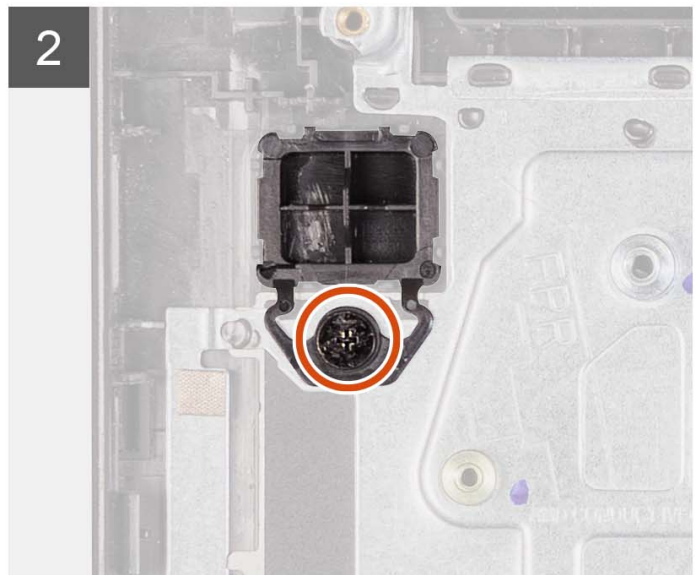
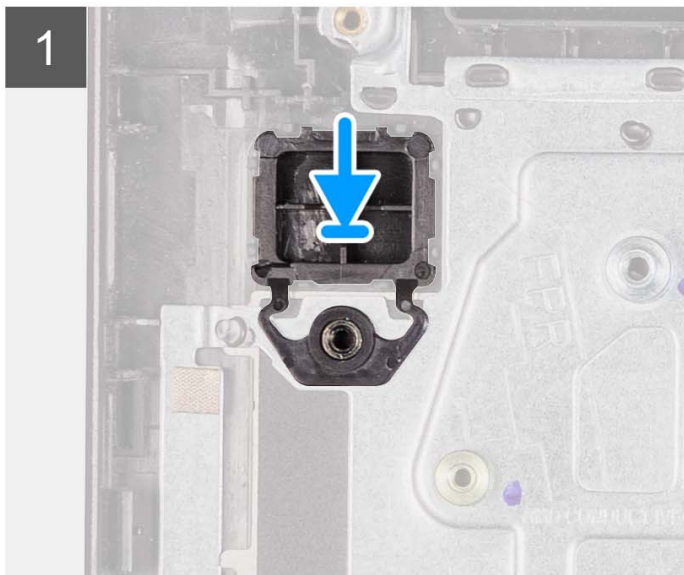
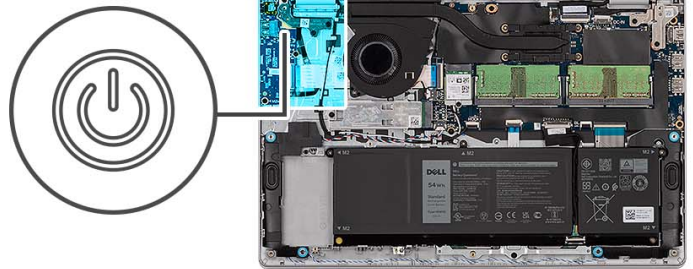

Pasos

1. Coloque la placa del botón de encendido en la ranura del ensamblaje del teclado y del reposamanos.
2. Coloque el único tornillo (M2x2) para fijar el botón de encendido al ensamblaje del teclado y del reposamanos.

Siguientes pasos

1. Instale el [ensamblaje de la pantalla](#).
2. Instale la [tarjeta inalámbrica](#).
3. Instale la [placa de I/O](#).
4. Instale la [cubierta de la base](#).
5. Instale la [tarjeta SD](#).
6. Siga los procedimientos que se describen en [Después de manipular el interior del equipo](#).

Botón de encendido con lector de huellas digitales

Extracción del botón de encendido con lector de huellas digitales opcional

Requisitos previos

1. Siga el procedimiento que se describe en [Antes de manipular el interior de la computadora](#).
2. Extraiga la [tarjeta SD](#).
3. Extraiga la [cubierta de la base](#).
4. Extraiga la [tarjeta inalámbrica](#).
5. Extraiga la [placa de I/O](#).
6. Quite el [ensamblaje de la pantalla](#).

Sobre esta tarea

En las imágenes a continuación, se indica la ubicación del botón de encendido con lector de huellas digitales opcional y se proporciona una representación visual del procedimiento de extracción.



1x
M2x2

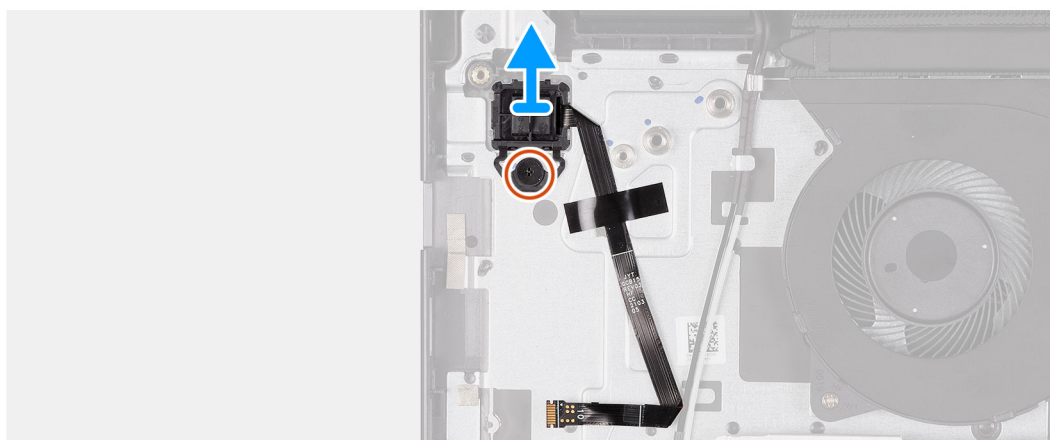
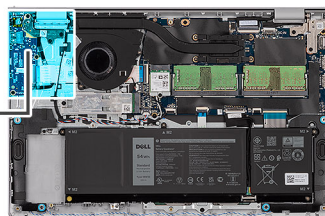

Pasos

1. Quite el tornillo (M2x2) que fija el botón de encendido al ensamblaje del teclado y el reposamanos.
2. Separe el cable plano flexible del lector de huellas digitales del ensamblaje del teclado y del reposamanos.
3. Levante el botón de encendido con lector de huellas digitales, junto con su cable, hasta separarlo del ensamblaje del teclado y del reposamanos.

Instalación del botón de encendido con lector de huellas digitales opcional

Requisitos previos

Si va a reemplazar un componente, quite el componente existente antes de realizar el proceso de instalación.

Sobre esta tarea

En la imagen a continuación, se indica la ubicación del botón de encendido con lector de huellas digitales opcional y se proporciona una representación visual del procedimiento de instalación.



1x
M2x2

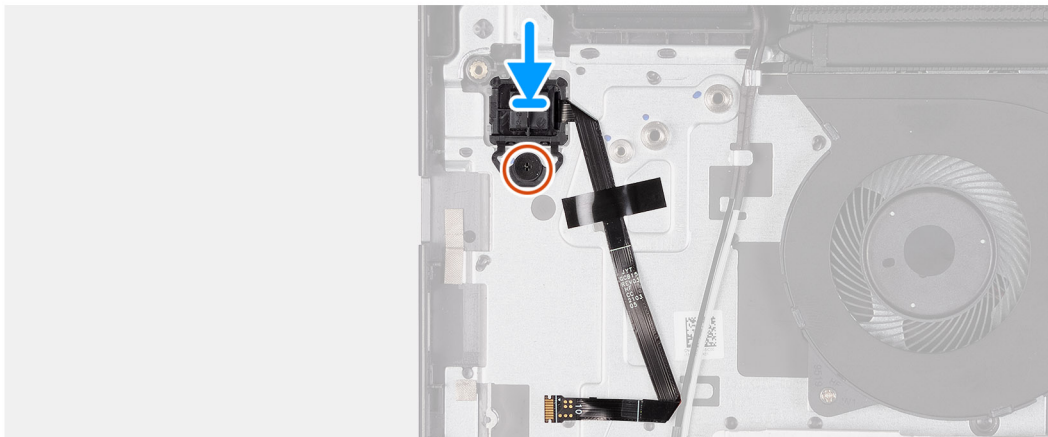
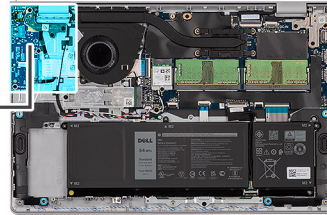

Pasos

1. Con ayuda de los postes de alineación, coloque el botón de encendido con lector de huellas digitales en su ranura en el ensamblaje del teclado y el reposamanos.
2. Vuelva a colocar el tornillo (M2x2) que fija el botón de encendido con lector de huellas digitales al ensamblaje del teclado y el reposamanos.
3. Adhiera el cable plano flexible del lector de huellas digitales al ensamblaje del teclado y del reposamanos.

 **NOTA:** Doble y alinee el cable plano flexible del lector de huellas digitales con la marca a la derecha del botón de encendido y alinee la línea blanca del cable plano flexible con la marca del ensamblaje del teclado y del reposamanos.

Siguientes pasos

1. Instale el [ensamblaje de la pantalla](#).
2. Instale la [tarjeta inalámbrica](#).
3. Instale la [placa de I/O](#).
4. Instale la [cubierta de la base](#).
5. Instale la [tarjeta SD](#).
6. Siga el procedimiento que se describe en [Después de manipular el interior de la computadora](#).

Ensamblaje de la pantalla

Extracción del ensamblaje de la pantalla

 **PRECAUCIÓN:** El ángulo máximo de apertura para la bisagra del panel de la pantalla es de 135 grados.

Requisitos previos

1. Siga el procedimiento que se describe en [Antes de manipular el interior de la computadora](#).
2. Extraiga la [tarjeta SD](#).

3. Extraiga la [cubierta de la base](#).
4. Extraiga la [tarjeta inalámbrica](#).

Sobre esta tarea

En las imágenes a continuación, se indica la ubicación del ensamblaje de la pantalla y se proporciona una representación visual del procedimiento de extracción.



4x
M2.5x5

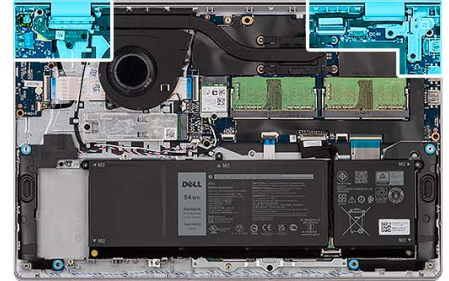

1

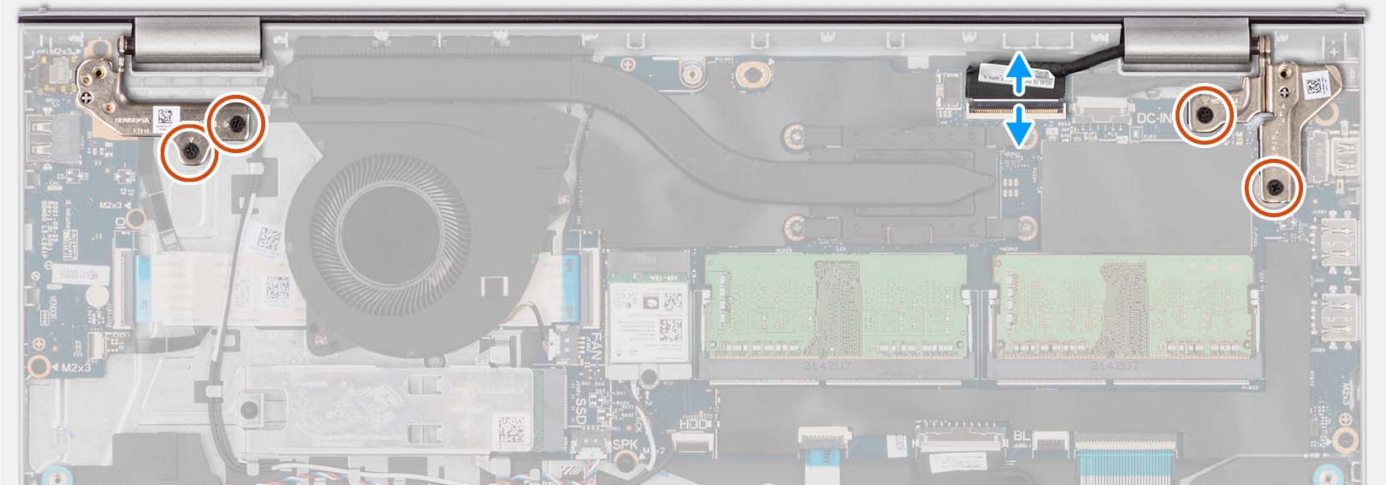

2

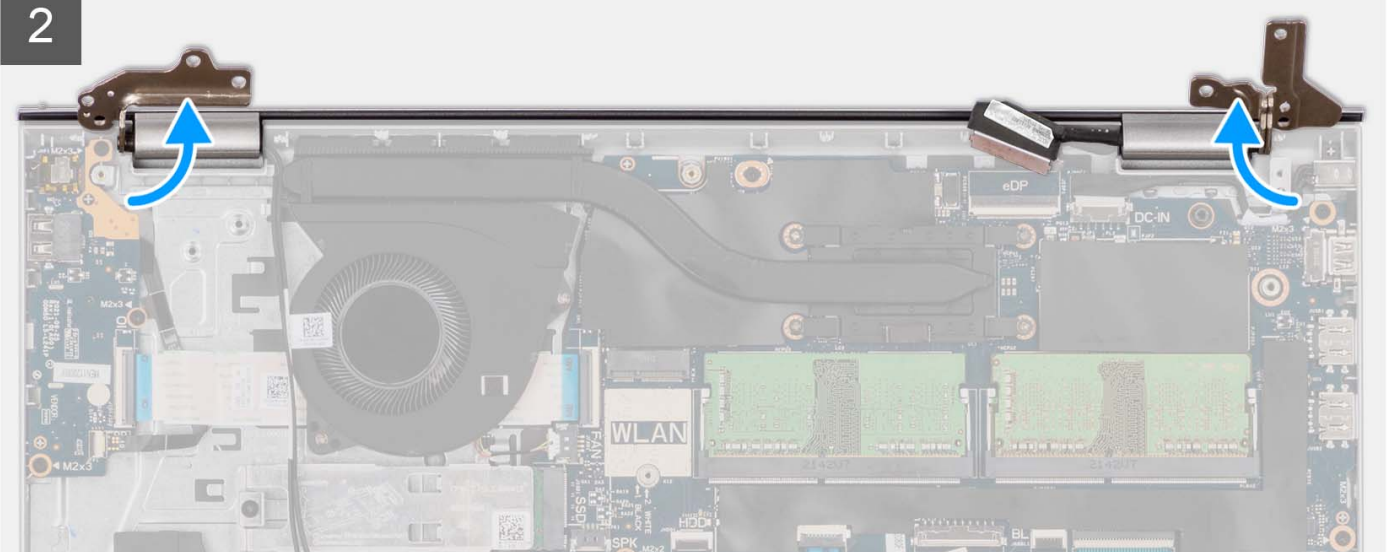

3

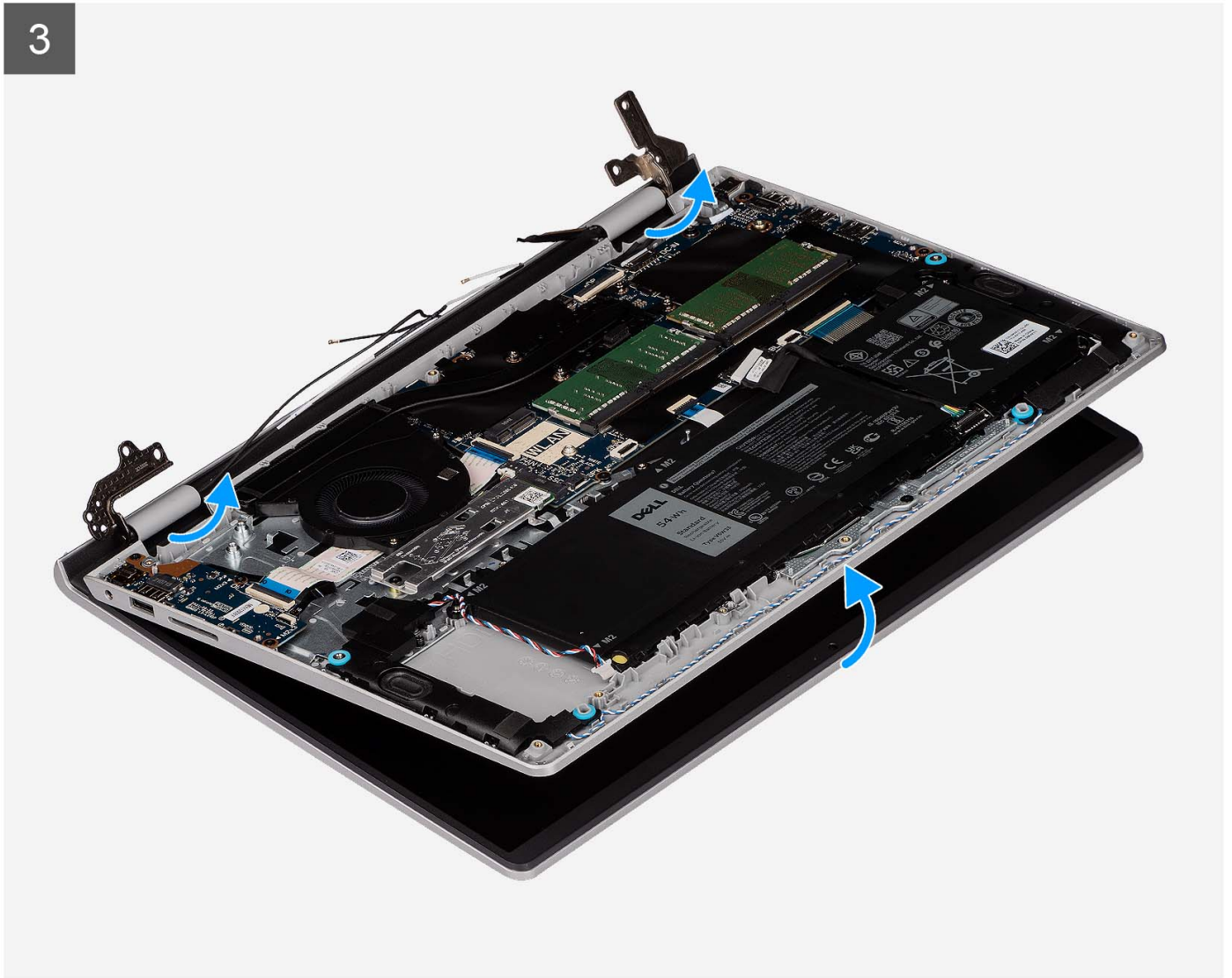



Pasos

1. Quite los cuatro (M2.5x5) que fijan las bisagras de la pantalla al ensamblaje del teclado y del reposamanos.
2. Desconecte el cable de pantalla y el cable de los parlantes de la tarjeta madre (en sistemas con chasis de plástico).
i **NOTA:** Desconecte solo el cable de pantalla de la tarjeta madre para sistemas con chasis de aluminio.
3. Quite los cables de la antena WLAN de las guías de colocación en el ensamblaje del teclado y el reposamanos (para sistemas con chasis de plástico).
i **NOTA:** El procedimiento y las imágenes que se documentan son para sistemas enviados con un chasis de plástico. El mismo procedimiento también corresponde al sistema que se envía con chasis de aluminio, excepto para los cables de la antena WLAN. Las antenas WLAN están conectadas al ensamblaje del reposamanos, por lo tanto, no es necesario desconectar y quitar los cables de la antena WLAN.

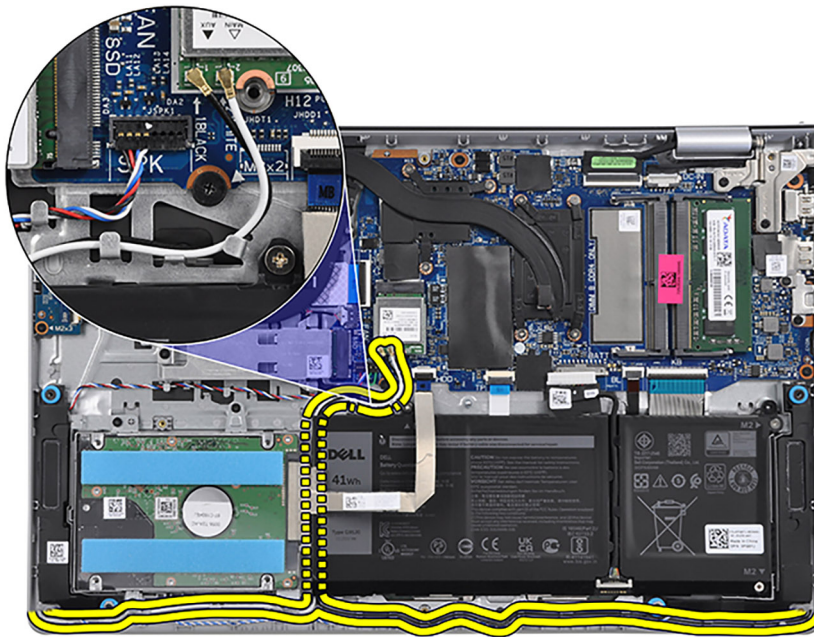

4. Abra las bisagras de la pantalla hasta un ángulo de 90 grados y coloque el sistema sobre una superficie plana.
5. Quite el ensamblaje de la pantalla del ensamblaje del teclado y del reposamanos.

Instalación del ensamblaje de la pantalla

PRECAUCIÓN: El ángulo máximo de apertura para la bisagra del panel de la pantalla es de 135 grados.

Requisitos previos

Si va a reemplazar un componente, quite el componente existente antes de realizar el proceso de instalación.

Sobre esta tarea

En las imágenes a continuación, se indica la ubicación del ensamblaje de la pantalla y se proporciona una representación visual del procedimiento de instalación.



4x
M2.5x5

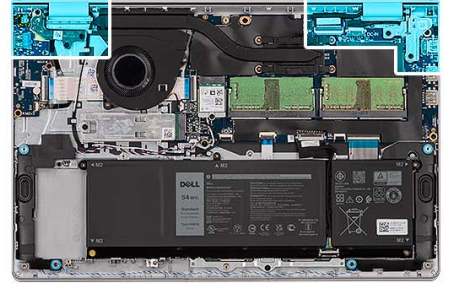

1

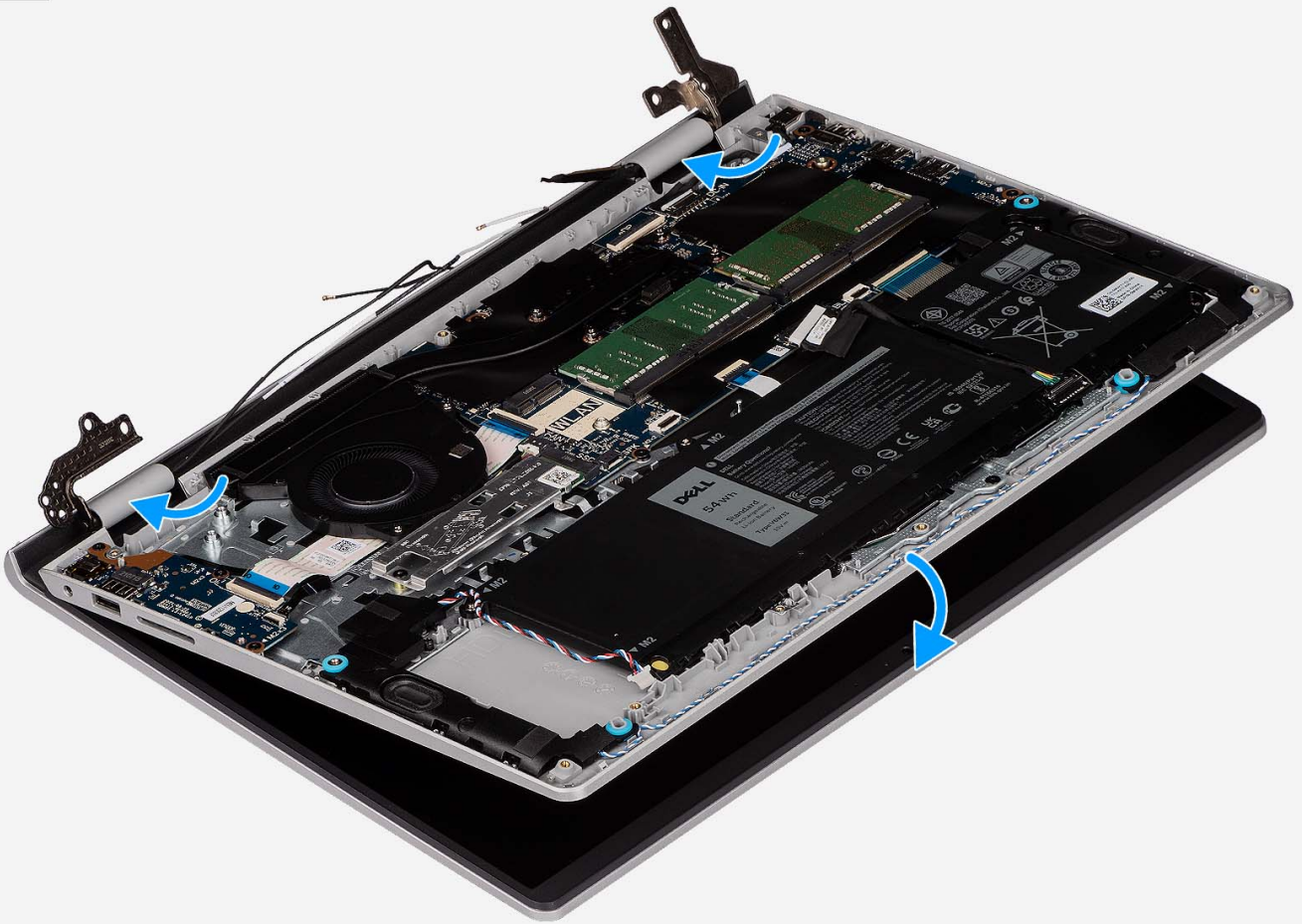

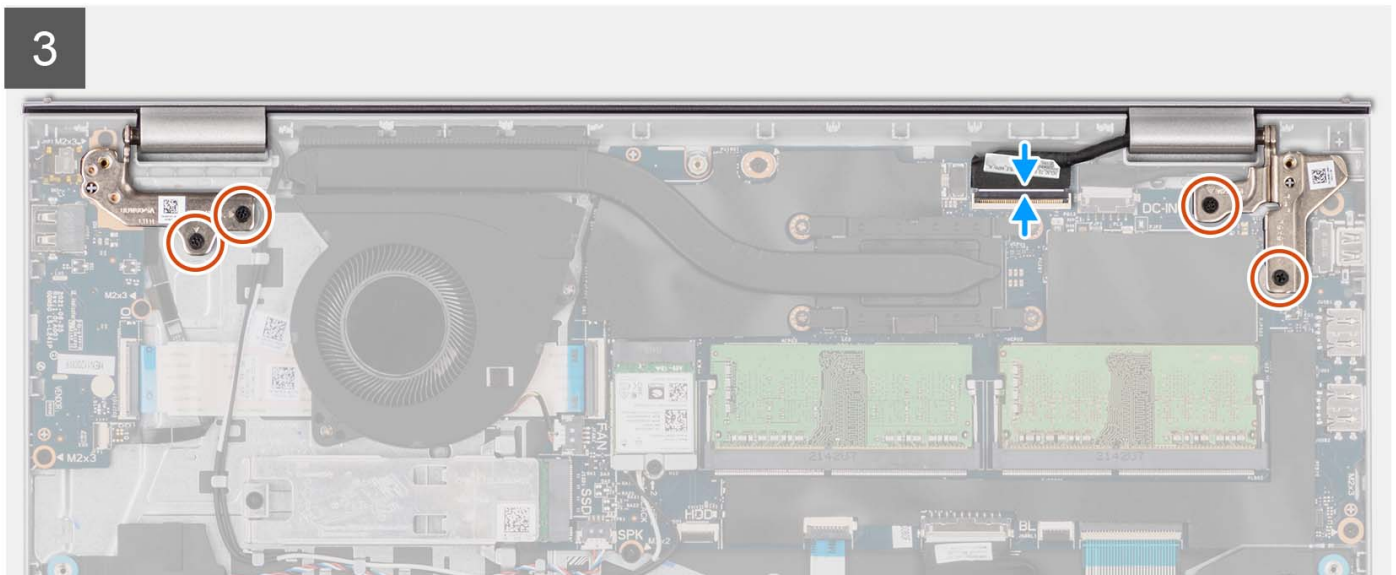
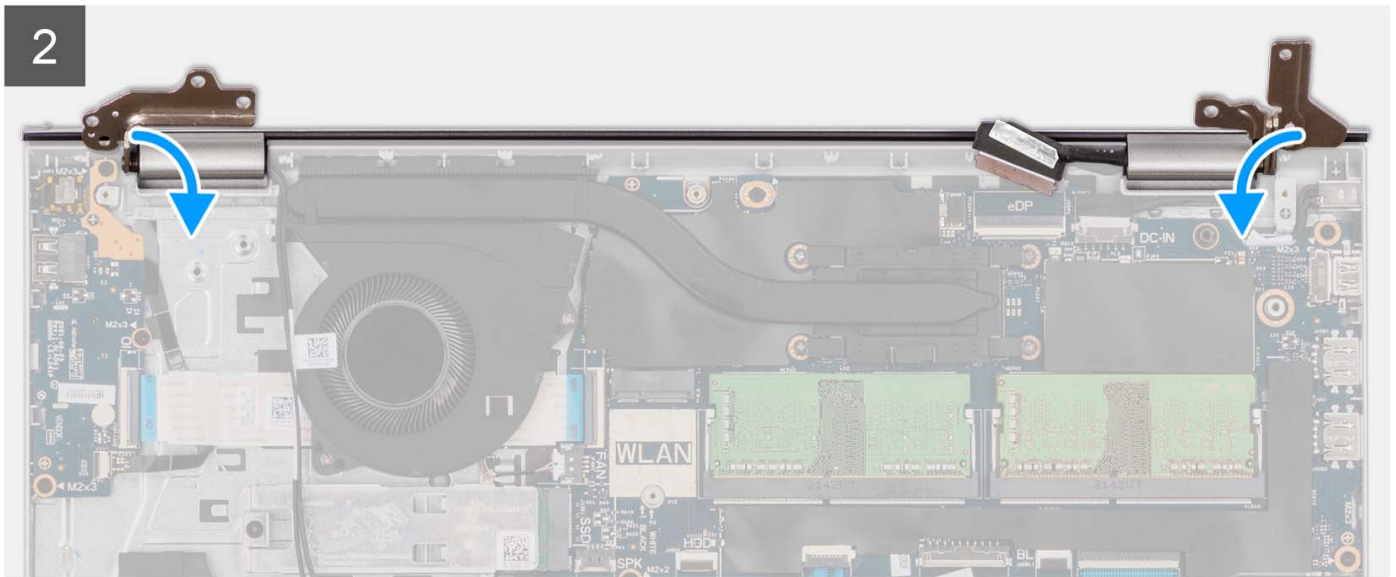

Pasos

1. Deslice el ensamblaje de la pantalla formando un ángulo y coloque el ensamblaje de la pantalla en el ensamblaje del teclado y del reposamanos.
2. Presione con cuidado las bisagras de la pantalla hacia abajo y alinee los orificios para tornillos de las bisagras de la pantalla con los orificios para tornillos del ensamblaje del teclado y del reposamanos.
3. Vuelva a colocar los cuatro tornillos M2.5x5 que fijan las bisagras de la pantalla al ensamblaje del teclado y del reposamanos.
4. Pase los cables de la antena WLAN por las guías de colocación del ensamblaje del teclado y el reposamanos. Adhiera la cinta al disipador de calor y el ventilador para fijar los cables en su lugar.

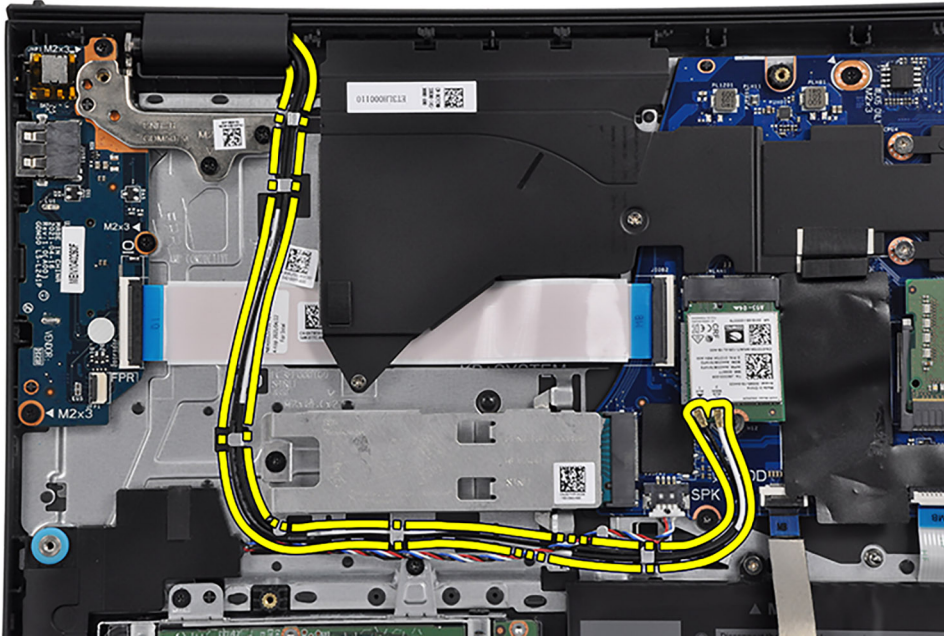

5. Conecte el cable de pantalla al conector de la tarjeta madre.

Siguientes pasos

1. Instale la [tarjeta inalámbrica](#).
2. Instale la [cubierta de la base](#).
3. Instale la [tarjeta SD](#).
4. Siga el procedimiento que se describe en [Después de manipular el interior de la computadora](#).

Tapas de la bisagra

Extracción de las tapas de la bisagra

Requisitos previos

NOTA: Este procedimiento se aplica a sistemas con chasis de plástico.

1. Siga los procedimientos que se describen en [Antes de manipular el interior del equipo](#).
2. Extraiga la [tarjeta SD](#).
3. Extraiga la [cubierta de la base](#).
4. Extraiga la [tarjeta inalámbrica](#).
5. Quite el [ensamblaje de la pantalla](#).

Sobre esta tarea

En las imágenes a continuación, se indica la ubicación de las tapas de la bisagra y se proporciona una representación visual del procedimiento de instalación.

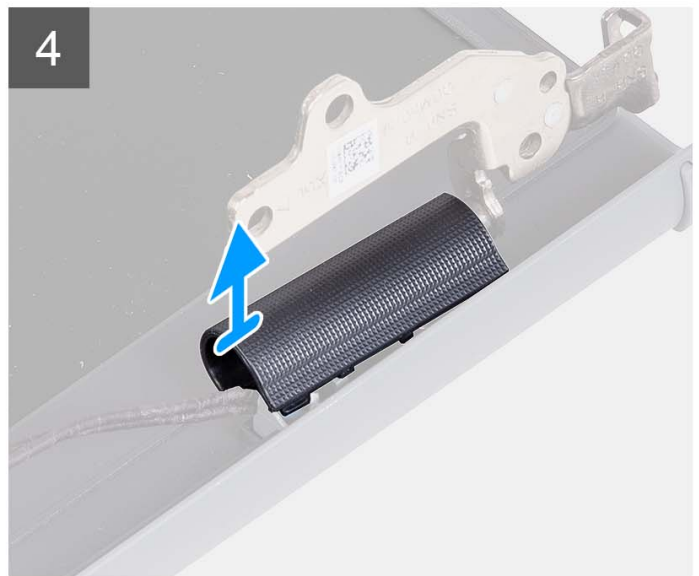
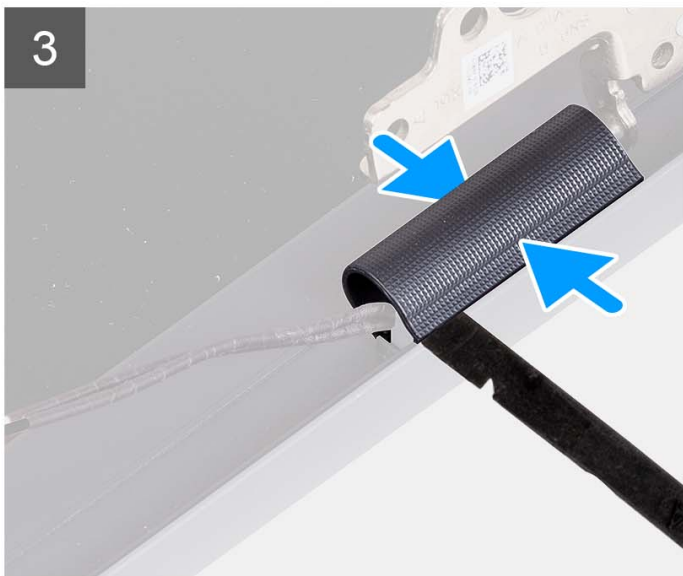
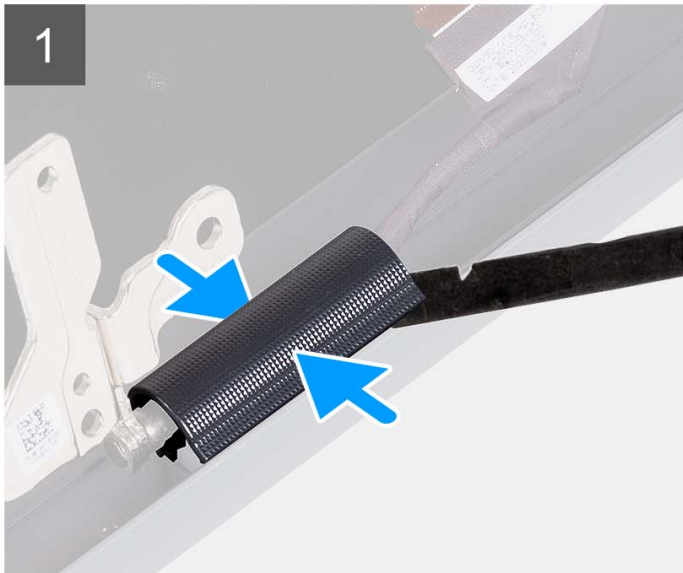
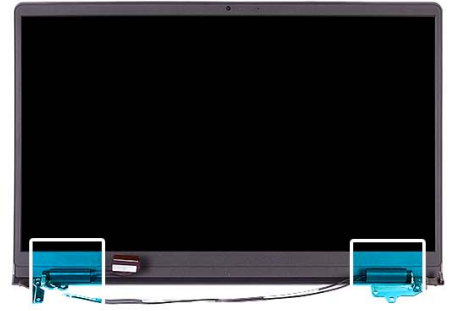

Pasos

i | **NOTA:** Antes de extraer las tapas de las bisagras de la pantalla, abra las bisagras de la pantalla hasta un ángulo de 90 grados.

1. Apriete la tapa de la bisagra izquierda en el centro.
2. Con un punzón de plástico, haga palanca en el lado interno de la tapa de la bisagra izquierda y extráigala de la bisagra izquierda.
3. Apriete la tapa de la bisagra derecha en el centro.
4. Con un punzón de plástico, haga palanca en el lado interno de la tapa de la bisagra derecha y extráigala de la bisagra derecha.

Instalación de las tapas de la bisagra

Requisitos previos

Si va a reemplazar un componente, quite el componente existente antes de realizar el procedimiento de instalación.

 **NOTA:** Este procedimiento se aplica a sistemas con chasis de plástico.

Sobre esta tarea

En las imágenes a continuación, se indica la ubicación de las tapas de la bisagra y se proporciona una representación visual del procedimiento de instalación.

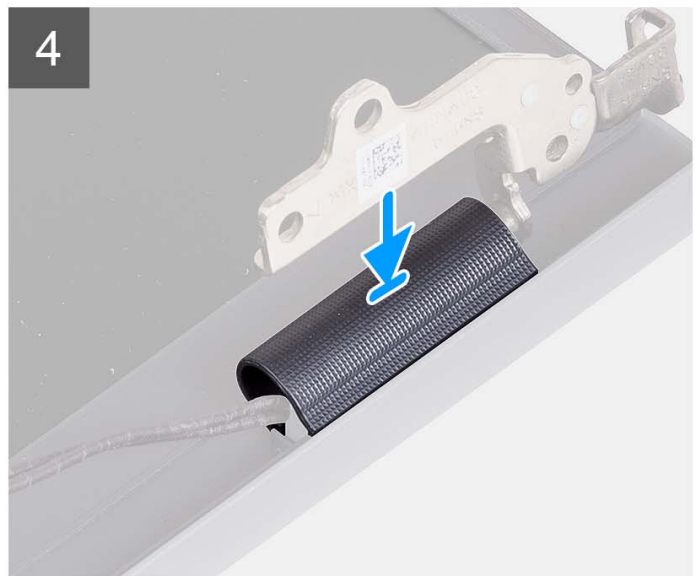
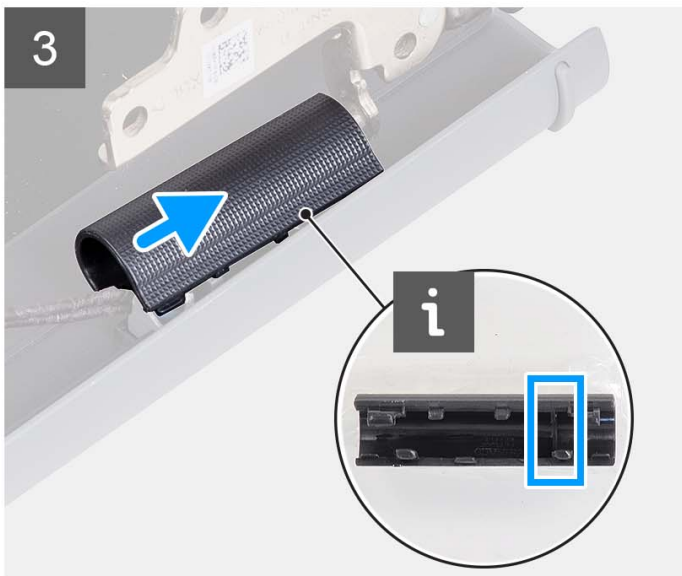
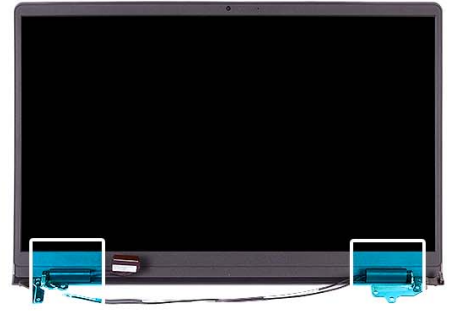

Pasos

1. Alinee la costilla dentro de la tapa de la bisagra izquierda a los laterales externos.
2. Empuje la tapa de la bisagra izquierda hacia abajo hasta que encaje en su lugar.
3. Alinee la costilla dentro de la tapa de la bisagra derecha con los laterales externos.
4. Empuje la tapa de la bisagra derecha hacia abajo hasta que encaje en su lugar.

Siguientes pasos

1. Instale el [ensamblaje de la pantalla](#).

2. Instale la [tarjeta inalámbrica](#).
3. Instale la [cubierta de la base](#).
4. Instale la [tarjeta SD](#).
5. Siga los procedimientos que se describen en [Después de manipular el interior del equipo](#).

Embellecedor de la pantalla

Extracción del bisel de la pantalla

Requisitos previos

 **NOTA:** Este procedimiento se aplica a sistemas con chasis de plástico.

1. Siga los procedimientos que se describen en [Antes de manipular el interior del equipo](#).
2. Extraiga la [tarjeta SD](#).
3. Extraiga la [cubierta de la base](#).
4. Extraiga la [tarjeta inalámbrica](#).
5. Quite el [ensamblaje de la pantalla](#).
6. Extraiga las [tapas de las bisagras](#).

Sobre esta tarea

En las imágenes a continuación, se indica la ubicación del bisel de pantalla y se proporciona una representación visual del procedimiento de extracción.



Pasos

1. Haga palanca para abrir el bisel de la pantalla desde el borde interno en los laterales izquierdo y derecho del ensamblaje de la pantalla.
2. Haga palanca para abrir el bisel de la pantalla desde el borde interno de la parte superior del ensamblaje de la pantalla.
3. Continúe haciendo palanca para abrir el borde exterior de la parte inferior del bisel de la pantalla.
4. Haga palanca para abrir el bisel de la pantalla desde el borde interno en la parte inferior del ensamblaje de la pantalla.
5. Levante y extraiga el bisel de la pantalla del ensamblaje de la pantalla.

Instalación del bisel de la pantalla

Requisitos previos

Si va a reemplazar un componente, quite el componente existente antes de realizar el procedimiento de instalación.

 **NOTA:** Este procedimiento se aplica a sistemas con chasis de plástico.

Sobre esta tarea

En la imagen a continuación, se indica la ubicación del bisel de la pantalla y se proporciona una representación visual del procedimiento de instalación.

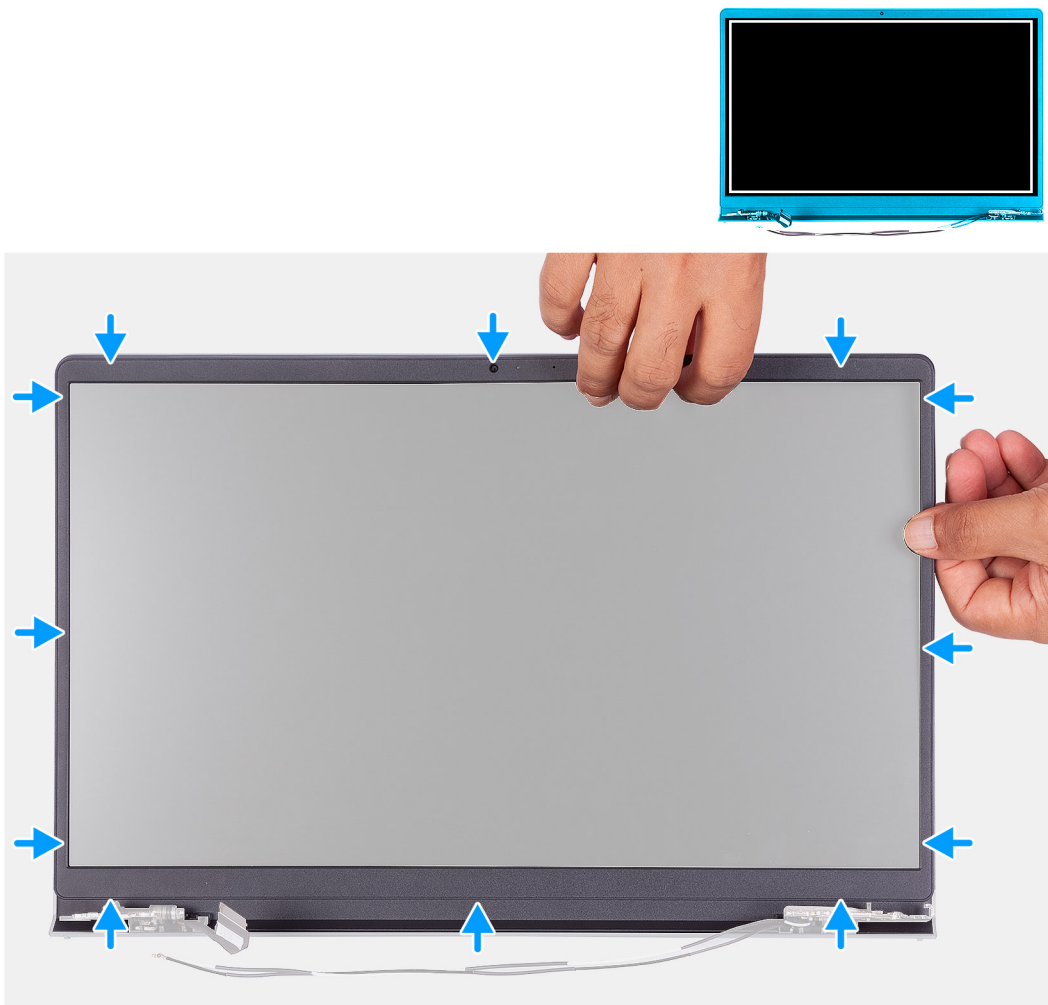

Pasos

Alinee el bisel de la pantalla con el ensamblaje de la antena y la cubierta posterior de la pantalla y luego, con cuidado, encaje el bisel de la pantalla en su lugar.

Siguientes pasos

1. Instale la [tapa de la bisagra](#).
2. Instale el [ensamblaje de la pantalla](#).
3. Instale la [tarjeta inalámbrica](#).
4. Instale la [cubierta de la base](#).
5. Instale la [tarjeta SD](#).
6. Siga los procedimientos que se describen en [Después de manipular el interior del equipo](#).

Bisagras

Extracción de las bisagras

Requisitos previos

 **NOTA:** Este procedimiento corresponde únicamente a los sistemas con un chasis de plástico.

1. Siga los procedimientos que se describen en [Antes de manipular el interior del equipo](#).
2. Extraiga la [tarjeta SD](#).
3. Extraiga la [cubierta de la base](#).
4. Extraiga la [tarjeta inalámbrica](#).
5. Quite el [ensamblaje de la pantalla](#).
6. Extraiga las [tapas de las bisagras](#).
7. Extraiga el [bisel de la pantalla](#).

Sobre esta tarea

En las imágenes a continuación, se indica la ubicación de las tapas de la bisagra y se proporciona una representación visual del procedimiento de instalación.



6x
M2.5x3.8

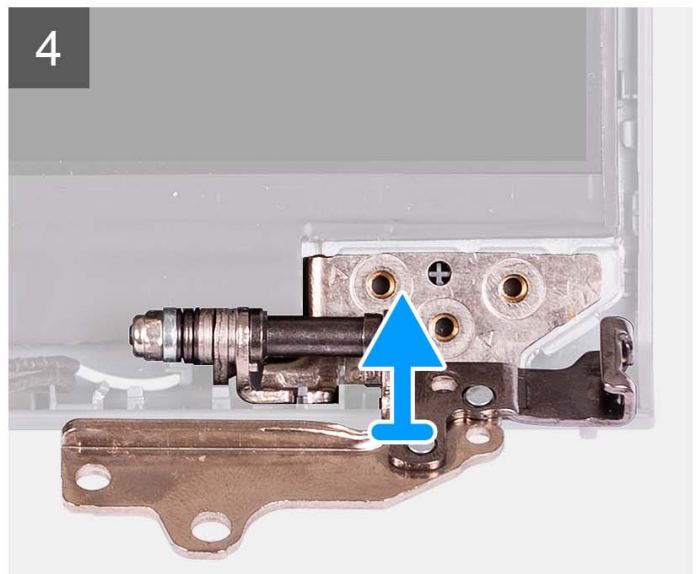
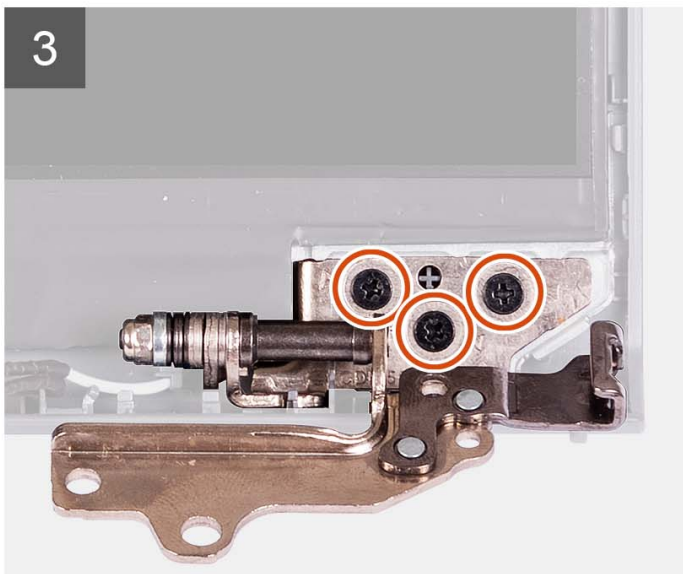
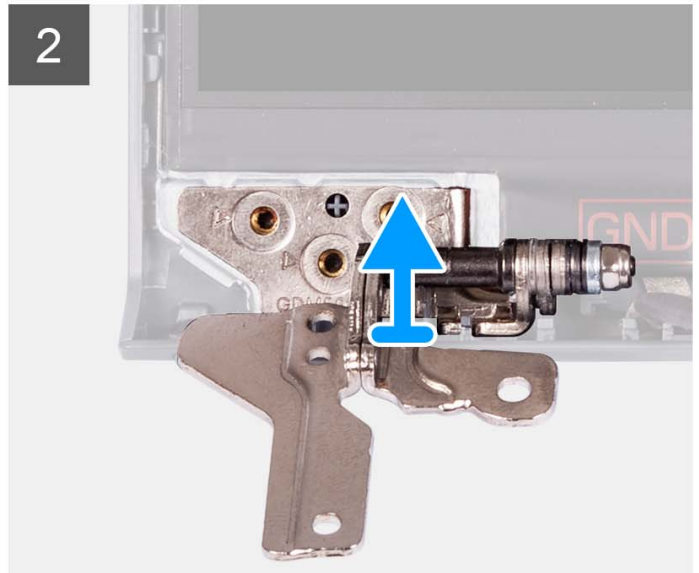

Pasos

1. Quite los tres tornillos (M2.5x3.8) de la bisagra izquierda.
2. Levante y quite la bisagra izquierda del ensamblaje de la pantalla.
3. Quite los tres tornillos (M2.5x3.8) de la bisagra derecha.
4. Levante y quite la bisagra derecha del ensamblaje de la pantalla.

Instalación de las bisagras

Requisitos previos

Si va a reemplazar un componente, quite el componente existente antes de realizar el procedimiento de instalación.

Sobre esta tarea

En las siguientes imágenes, se indica la ubicación de las bisagras y se proporciona una representación visual del procedimiento de instalación.



6x
M2.5x3.8

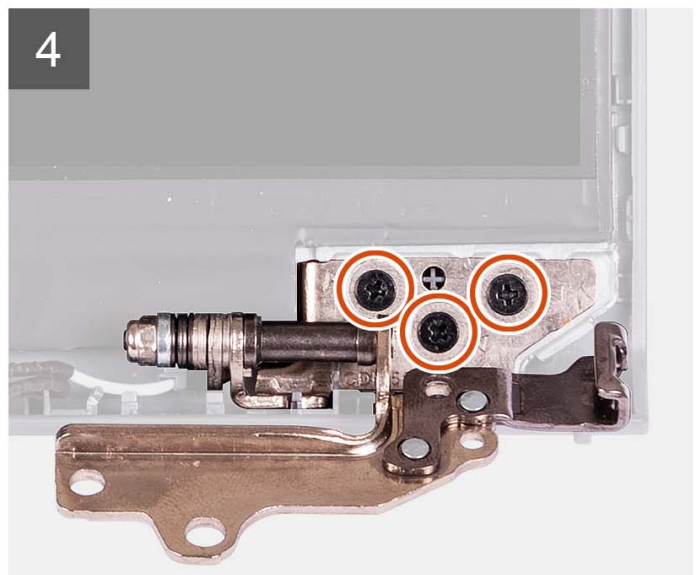
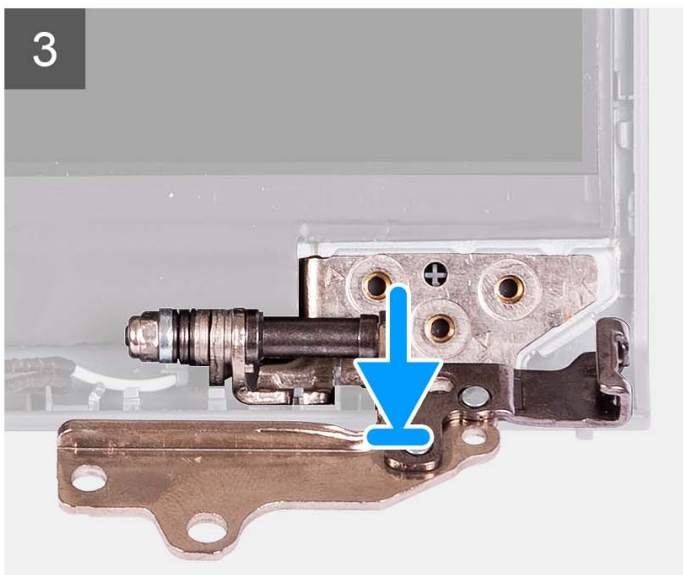
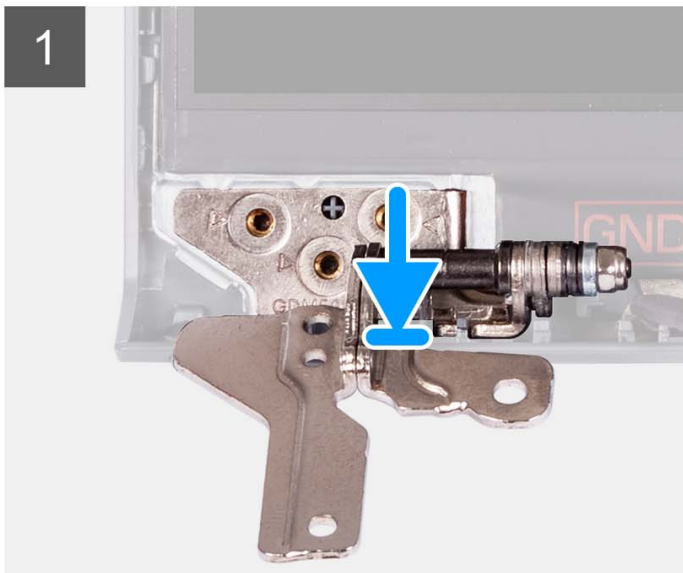

Pasos

1. Alinee y coloque la bisagra izquierda en el ensamblaje de la pantalla.
2. Instale los tres tornillos (M2.5x3.8) para fijar la bisagra al panel de pantalla y la cubierta posterior.
3. Alinee y coloque la bisagra derecha en el ensamblaje de la pantalla.
4. Instale los tres tornillos (M2.5x3.8) para fijar la bisagra al panel de pantalla y la cubierta posterior.

Siguientes pasos

1. Instale el [bisel de la pantalla](#).
2. Instale la [tapa de la bisagra](#).
3. Instale el [ensamblaje de la pantalla](#).
4. Instale la [tarjeta inalámbrica](#).
5. Instale la [cubierta de la base](#).
6. Instale la [tarjeta SD](#).
7. Siga los procedimientos que se describen en [Después de manipular el interior del equipo](#).

Panel de pantalla

Extracción del panel de pantalla

Requisitos previos

 **NOTA:** Este procedimiento corresponde únicamente a los sistemas con un chasis de plástico.

1. Siga los procedimientos que se describen en [Antes de manipular el interior del equipo](#).
2. Extraiga la [tarjeta SD](#).
3. Extraiga la [cubierta de la base](#).
4. Extraiga la [tarjeta inalámbrica](#).
5. Quite el [ensamblaje de la pantalla](#).
6. Extraiga las [tapas de las bisagras](#).
7. Extraiga el [bisel de la pantalla](#).
8. Quite las [bisagras](#).

Sobre esta tarea

En las imágenes a continuación, se indica la ubicación del panel de la pantalla y se proporciona una representación visual del procedimiento de extracción.

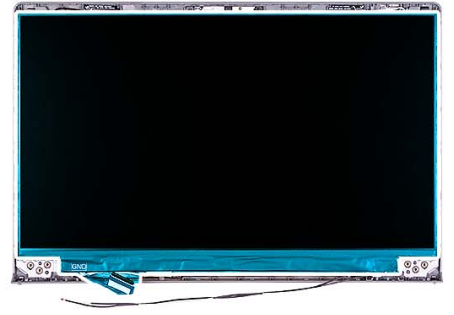

1

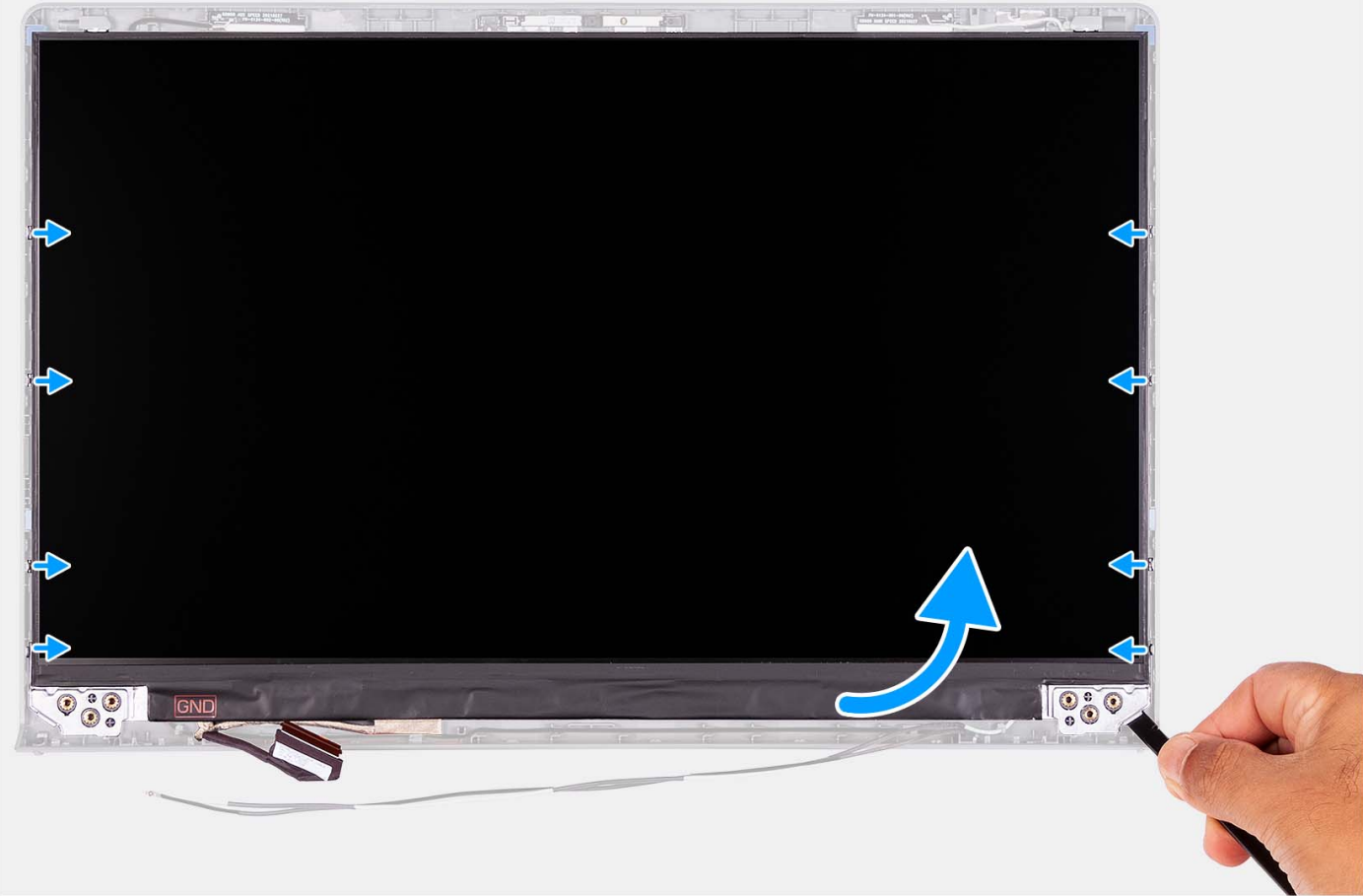

2





Pasos

1. Con un punzón de plástico, haga palanca en el panel de pantalla desde la esquina inferior derecha.
2. Con cuidado, comience a hacer palanca con las manos en el panel de pantalla a lo largo de los laterales izquierdo y derecho de la cubierta posterior de la pantalla.
3. Levante la parte inferior del panel de pantalla y deslícelo hacia abajo para liberar los soportes de la pantalla de las ranuras en la parte superior de la cubierta de la pantalla.
4. Con cuidado, voltee el ensamblaje del panel de pantalla hacia adelante y despegue la cinta de Mylar que fija el cable de pantalla a la parte posterior del panel de pantalla.

i **NOTA:** Asegúrese de tener una superficie limpia y lisa para colocar el panel, a fin de evitar daños.

5. Desconecte el cable de pantalla del ensamblaje del panel de pantalla y levante el panel de pantalla para quitarlo del sistema.

i **NOTA:** No quite los soportes metálicos del panel.

Instalación del panel de pantalla

Requisitos previos

Si va a reemplazar un componente, quite el componente existente antes de realizar el proceso de instalación.

i **NOTA:** Este procedimiento corresponde únicamente a los sistemas con un chasis de plástico.

Sobre esta tarea

En las imágenes a continuación, se indica la ubicación del panel de pantalla y se proporciona una representación visual del procedimiento de instalación.

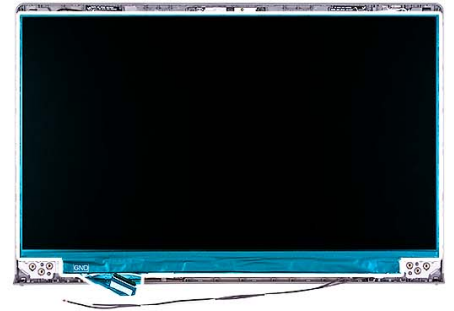

2





Pasos

1. Coloque el panel de pantalla y el ensamblaje de pantalla sobre una superficie limpia y plana.
2. Conecte el cable de pantalla al conector del panel de pantalla y cierre el pestillo.
3. Adhiera la cinta para fijar el pestillo del conector del cable de pantalla al panel de pantalla.
4. Levante y gire el panel de pantalla y, a continuación, coloque el panel de pantalla en el ensamblaje de la pantalla.
5. Coloque el bisel de la pantalla en el ensamblaje de la pantalla.
6. Alinee las lengüetas en el bisel de la pantalla con las ranuras en el ensamblaje de la pantalla.
7. Presione hacia abajo el bisel de la pantalla y encaje el bisel en su lugar.

Siguientes pasos

1. Instale las [bisagras](#).
2. Instale las [tapas de las bisagras](#).
3. Instale el [ensamblaje de la pantalla](#).
4. Instale la [tarjeta inalámbrica](#).
5. Instale la [cubierta de la base](#).
6. Instale la [tarjeta SD](#).
7. Siga los procedimientos que se describen en [Después de manipular el interior del equipo](#).

Módulo de la cámara

Extracción del módulo de la cámara

Requisitos previos

NOTA: Este procedimiento corresponde únicamente a los sistemas con un chasis de plástico.

1. Siga los procedimientos que se describen en [Antes de manipular el interior del equipo](#).
2. Extraiga la [tarjeta SD](#).
3. Extraiga la [cubierta de la base](#).
4. Extraiga la [tarjeta inalámbrica](#).
5. Quite el [ensamblaje de la pantalla](#).
6. Extraiga las [tapas de las bisagras](#).
7. Extraiga el [bisel de la pantalla](#).
8. Quite las [bisagras](#).
9. Extraiga el [panel de pantalla](#).

Sobre esta tarea

En las imágenes a continuación, se indica la ubicación del módulo de la cámara y se proporciona una representación visual del procedimiento de extracción.

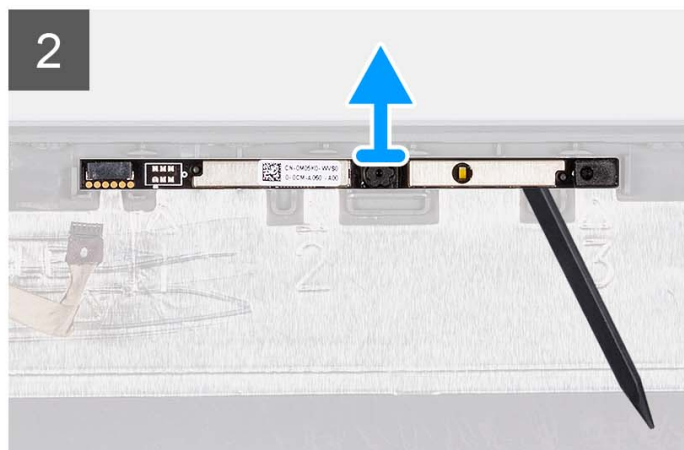
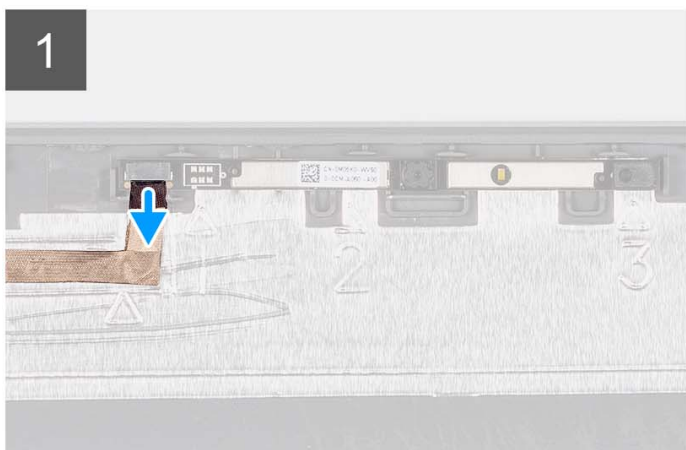
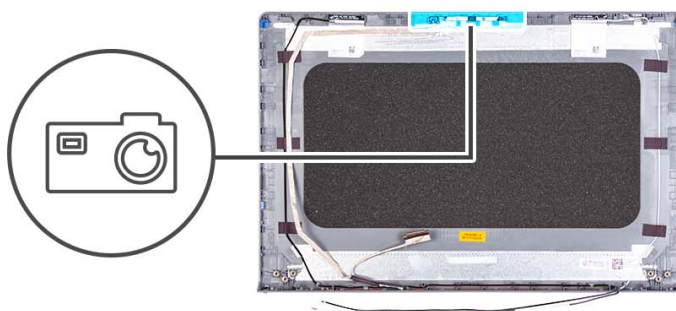

Pasos

1. Con la lengüeta de tiro, desconecte el cable de la cámara del módulo de la cámara.
2. Con un punzón de plástico, haga palanca para extraer el módulo de la cámara del ensamblaje de la pantalla.
NOTA: Comience a hacer palanca en el módulo de la cámara en orden secuencial 1 > 2 > 3, tal como se indica en la cubierta posterior de la pantalla.
3. Levante el módulo de la cámara para extraerlo del ensamblaje de la pantalla.

Instalación del módulo de la cámara

Requisitos previos

Si va a reemplazar un componente, quite el componente existente antes de realizar el proceso de instalación.

Sobre esta tarea

En las imágenes a continuación, se indica la ubicación del módulo de la cámara y se proporciona una representación visual del procedimiento de instalación.

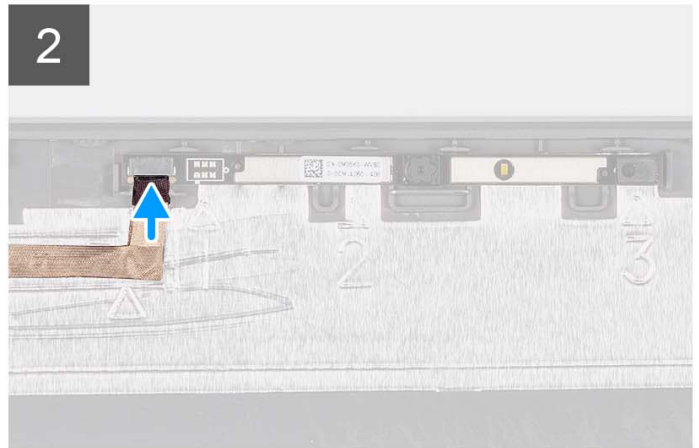
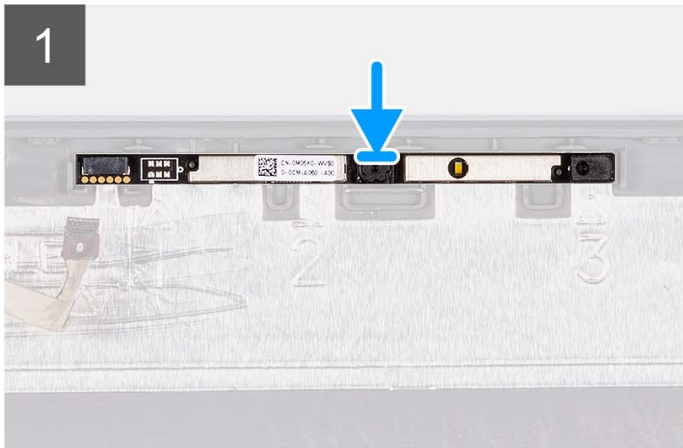
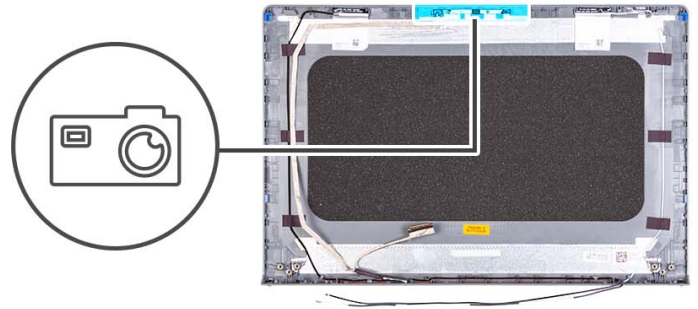

Pasos

1. Adhiera el módulo de la cámara en su ranura, en el ensamblaje de la pantalla.
2. Conecte el cable de la cámara a su módulo.

Siguientes pasos

1. Instale el [panel de la pantalla](#)
2. Instale las [bisagras](#).
3. Instale el [bisel de la pantalla](#).
4. Instale las [tapas de las bisagras](#).
5. Instale el [ensamblaje de la pantalla](#).
6. Instale la [tarjeta inalámbrica](#).
7. Instale la [cubierta de la base](#).
8. Instale la [tarjeta SD](#).
9. Siga los procedimientos que se describen en [Después de manipular el interior del equipo](#).

Cable eDP

Extracción del cable de eDP

Requisitos previos

 **NOTA:** El procedimiento de extracción del cable de eDP solo corresponde a sistemas con chasis de plástico.

1. Siga los procedimientos que se describen en [Antes de manipular el interior del equipo](#).
2. Extraiga la [tarjeta SD](#).
3. Extraiga la [cubierta de la base](#).
4. Extraiga la [tarjeta inalámbrica](#).
5. Quite el [ensamblaje de la pantalla](#).
6. Extraiga las [tapas de las bisagras](#).
7. Extraiga el [bisel de la pantalla](#).
8. Quite las [bisagras](#).
9. Quite el [panel de pantalla](#).

Sobre esta tarea

En la imagen a continuación, se indica la ubicación del cable de eDP y se proporciona una representación visual del procedimiento de extracción.



Pasos

1. Desconecte el cable eDP de la cámara.
2. Despegue el cable eDP de la cubierta de la pantalla y quítelo.

Instalación del cable eDP

Sobre esta tarea

i **NOTA:** El procedimiento de instalación del cable de eDP solo corresponde a sistemas con chasis de plástico.

En la imagen a continuación, se indica la ubicación del cable de eDP y se proporciona una representación visual del procedimiento de instalación.



Pasos

1. Adhiera la cinta para asegurar el cable eDP a la cubierta posterior de la pantalla.
2. Conecte el cable eDP a la cámara.

Siguientes pasos

1. Instale el [panel de la pantalla](#)
2. Instale las [bisagras](#).
3. Instale el [bisel de la pantalla](#).
4. Instale las [tapas de las bisagras](#).
5. Instale el [ensamblaje de la pantalla](#).
6. Instale la [tarjeta inalámbrica](#).
7. Instale la [cubierta de la base](#).
8. Instale la [tarjeta SD](#).

9. Siga los procedimientos que se describen en [Después de manipular el interior del equipo](#).

Ensamblaje de la antena y la cubierta de la pantalla

Reemplazo del ensamblaje de la antena y la cubierta de la pantalla

Requisitos previos

NOTA: Este procedimiento se aplica únicamente a los sistemas con chasis de plástico.

1. Siga los procedimientos que se describen en [Antes de manipular el interior del equipo](#).
2. Extraiga la [tarjeta SD](#).
3. Extraiga la [cubierta de la base](#).
4. Extraiga la [tarjeta inalámbrica](#).
5. Quite el [ensamblaje de la pantalla](#).
6. Extraiga las [tapas de las bisagras](#).
7. Extraiga el [bisel de la pantalla](#).
8. Quite las [bisagras](#).
9. Quite el [panel de pantalla](#).
10. Quite el [módulo de la cámara](#).
11. Quite el [cable eDP](#).

NOTA: La cubierta de la pantalla y el ensamblaje de la antena no se puede seguir desmontando. Si las antenas de la WLAN no funcionan y debes reemplazarlas, reemplaza la cubierta de la pantalla y el ensamblaje de la antena por completo.

Sobre esta tarea

En la siguiente imagen, se indica la ubicación de la cubierta de la pantalla y el ensamblaje de la antena y se proporciona una representación visual del procedimiento de extracción.



Pasos

Después de seguir los requisitos previos, quedará la cubierta de la pantalla y el ensamblaje de la antena.

Panel táctil

Extracción del panel táctil

Requisitos previos

1. Siga los procedimientos que se describen en [Antes de manipular el interior del equipo](#).
2. Extraiga la [tarjeta SD](#).
3. Extraiga la [cubierta de la base](#).
4. Extraiga la [batería de 3 celdas](#) o la [batería de 4 celdas](#), según corresponda.

Sobre esta tarea

En las imágenes a continuación, se indica la ubicación del panel táctil y se proporciona una representación visual del procedimiento de extracción.



5x
M2x2

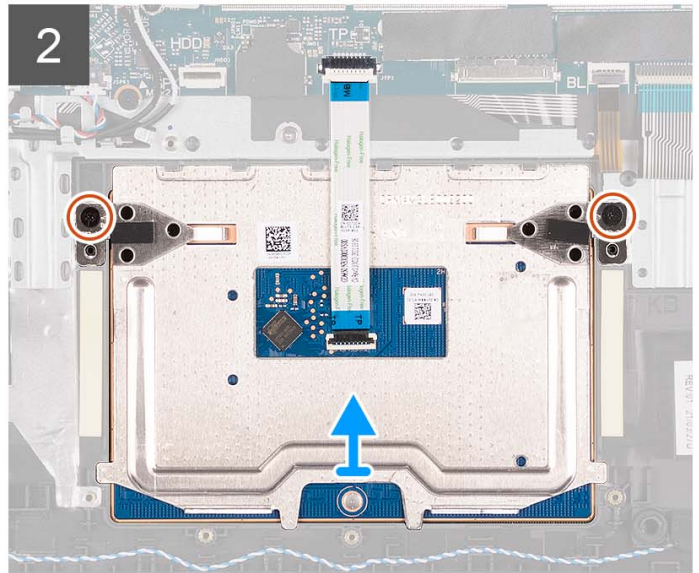
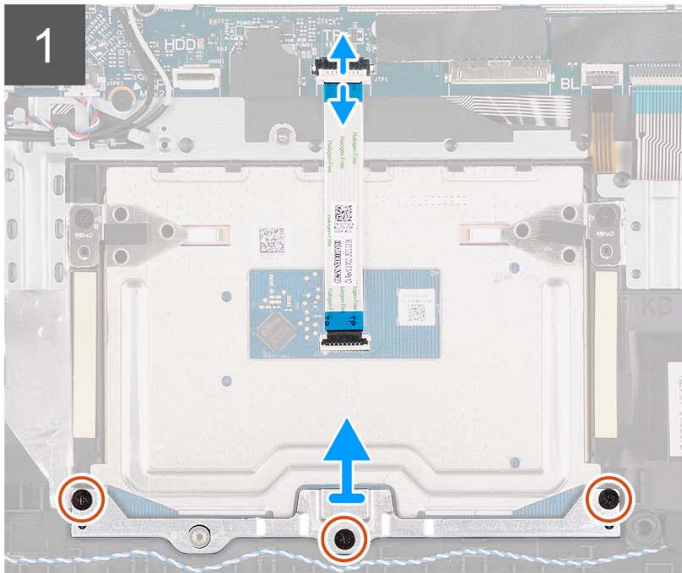
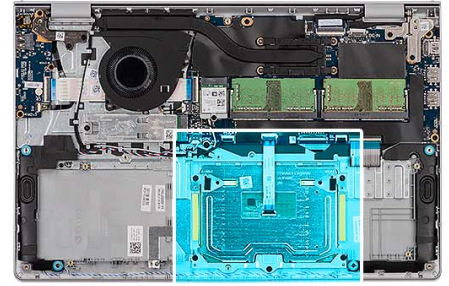

Pasos

1. Abra el pestillo y desconecte el cable del de disco duro del conector de la tarjeta madre.
2. Quite los tres tornillos (M2x2) que fijan el soporte del panel táctil al ensamblaje del teclado y el reposamanos.
3. Levante el soporte del panel táctil para quitarlo del panel.
4. Abra el pestillo y desconecte el cable plano flexible del panel táctil del conector de la tarjeta madre.
5. Quite los dos tornillos (M2x2) que aseguran el panel táctil al ensamblaje del teclado y el reposamanos.
6. Levante el panel táctil del ensamblaje del teclado y del reposamanos.

Instalación del panel táctil

Requisitos previos

Si va a reemplazar un componente, quite el componente existente antes de realizar el proceso de instalación.

Sobre esta tarea

En las siguientes imágenes, se indica la ubicación del panel táctil y se proporciona una representación visual del procedimiento de instalación.



5x
M2x2

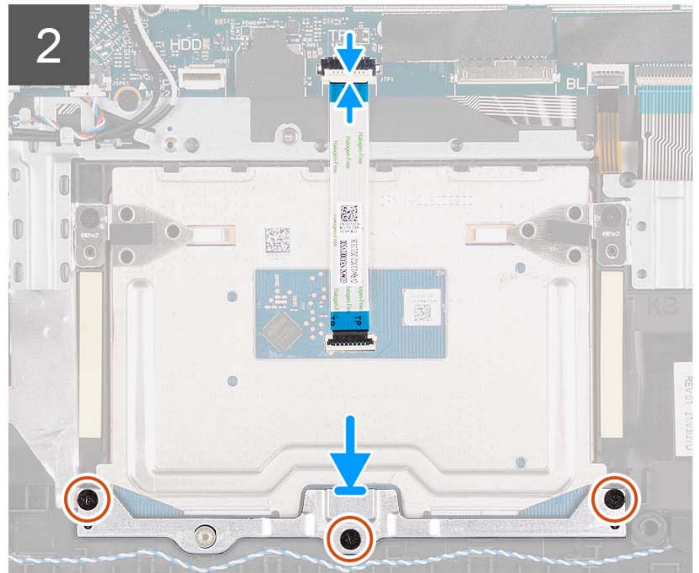
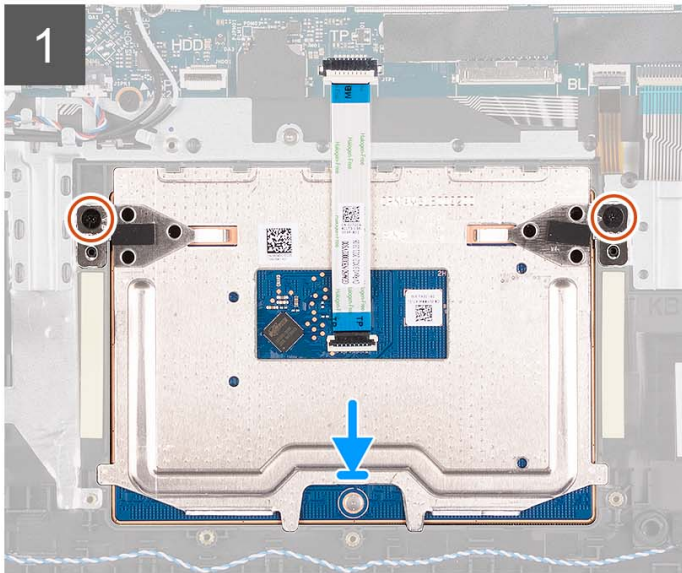
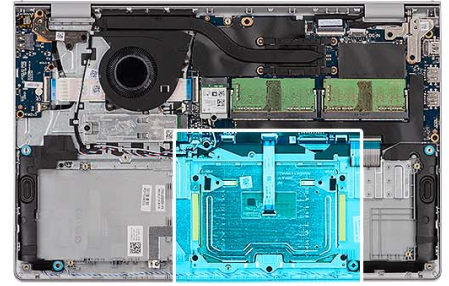

Pasos

1. Coloque el panel táctil en su ranura en el ensamblaje del teclado y del reposamanos.
2. Alinee los orificios para tornillos del panel táctil con los orificios para tornillos del ensamblaje del teclado y del reposamanos.
3. Reemplace los dos tornillos (M2x2) que aseguran el panel táctil al ensamblaje del teclado y del reposamanos.
4. Conecte el cable plano flexible del panel táctil al conector de la tarjeta madre y cierre el pestillo.
5. Coloque el soporte del panel táctil en este.
6. Alinee los orificios para tornillos del soporte del panel táctil con los orificios para tornillos del ensamblaje del teclado y el reposamanos.
7. Reemplace los tres tornillos (M2x2) que aseguran el soporte del panel táctil al ensamblaje del teclado y el reposamanos.
8. Conecte el cable de la unidad de disco duro al conector en la tarjeta madre.

Siguientes pasos

1. Instale la [batería de 3 celdas](#) o la [batería de 4 celdas](#), según corresponda.
2. Instale la [cubierta de la base](#).
3. Instale la [tarjeta SD](#).
4. Siga los procedimientos que se describen en [Después de manipular el interior del equipo](#).

Tarjeta madre

Extracción de la tarjeta madre

Requisitos previos

1. Siga los procedimientos que se describen en [Antes de manipular el interior del equipo](#).
2. Extraiga la [tarjeta SD](#).

3. Extraiga la **cubierta de la base**.
4. Extraiga la **batería de 3 celdas** o la **batería de 4 celdas**, según corresponda.
5. Quite la **unidad de estado sólido M.2 2230** o la **unidad de estado sólido M.2 2280**, según corresponda.
6. Extraiga los **módulos de memoria**.
7. Extraiga la **tarjeta inalámbrica**.
8. Extraiga el **ventilador**.
9. Extraiga el **disipador de calor**.
10. Quite el **ensamblaje de la pantalla**.

Sobre esta tarea

En la imagen a continuación, se indican los conectores de la tarjeta madre.

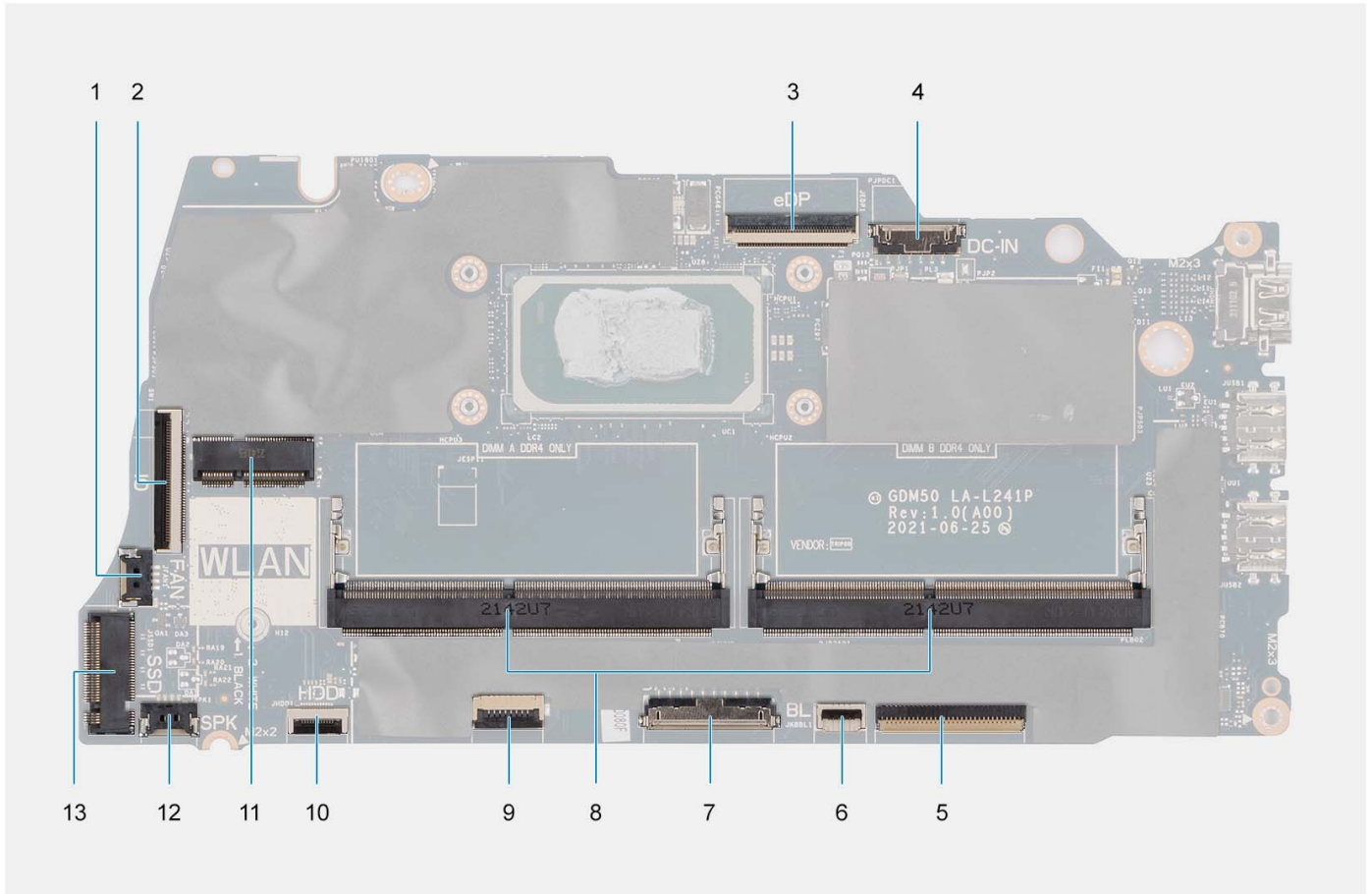

- | | |
|--|---|
| 1. Conector del ventilador | 2. Conector del FFC de la tarjeta de I/O |
| 3. Conector de eDP | 4. Conector de puerto de entrada de CC |
| 5. Conector del FFC del teclado | 6. Conector del FFC de retroiluminación del teclado |
| 7. Conector de la batería | 8. Módulos de memoria |
| 9. Conector del FFC del panel táctil | 10. Conector del FFC del disco duro |
| 11. Conector inalámbrico | 12. Conector del cable de los parlantes |
| 13. Conector de la unidad de estado sólido | |

En las imágenes a continuación, se indica la ubicación de la tarjeta madre y se proporciona una representación visual del procedimiento de extracción.



2x
M2.5x5



3x
M2x3.5



1x
M2x2

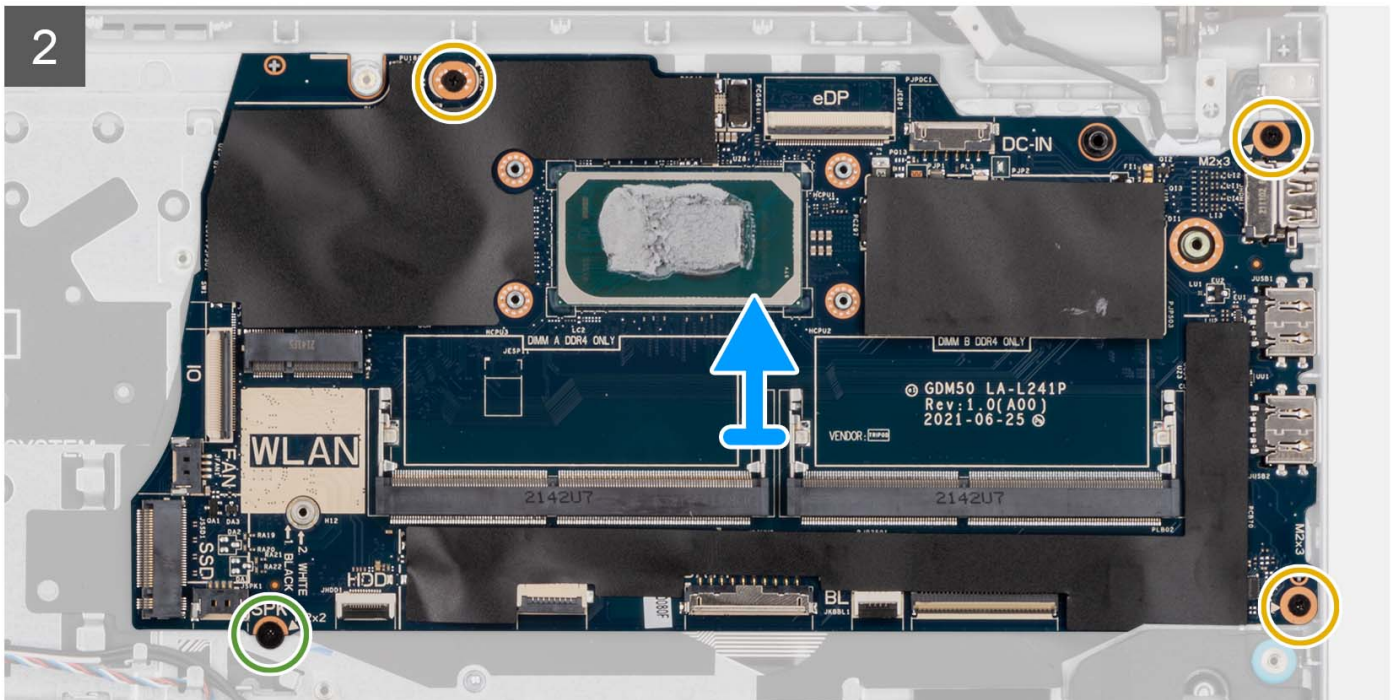
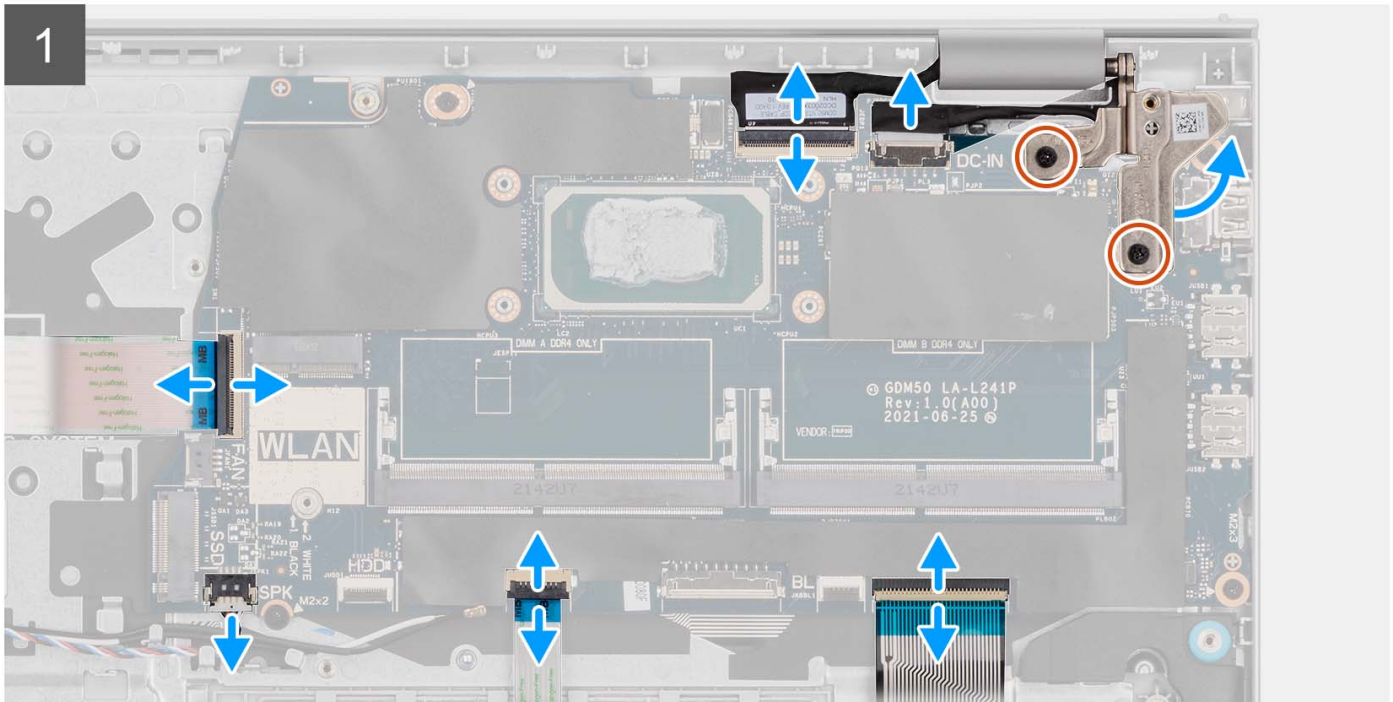
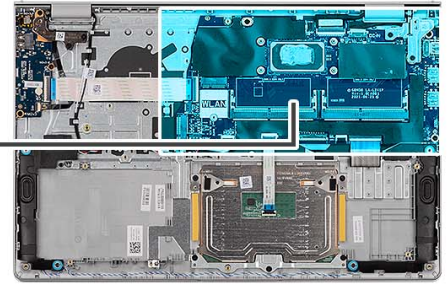

Pasos

1. Quite los dos tornillos M2.5x5 de la bisagra derecha.
2. Abra la bisagra derecha de la pantalla en un ángulo de 90 grados.
3. Desconecte los siguientes cables de la tarjeta madre:
 - a. Cable plano flexible de la placa de I/O
 - b. Cable del parlante
 - c. Cable plano flexible de la unidad de disco duro (para sistemas con unidad de disco duro de 2,5 pulgadas)
 - d. Cable plano flexible del panel táctil
 - e. Cable impreso flexible de retroiluminación del teclado (en sistemas con teclado iluminado)
 - f. Cable impreso flexible del teclado
 - g. Cable del puerto del adaptador de alimentación
 - h. Cable eDP
4. Quite el único tornillo M2x2 y los tres tornillos M2x3.5 que fijan la tarjeta madre al ensamblaje del reposamanos.
5. Levante con cuidado la tarjeta madre para quitarla del chasis.

NOTA: En el caso de sistemas que se envían con un puerto USB Type-C, no extraiga el soporte Type-C que se fijó a la tarjeta madre.

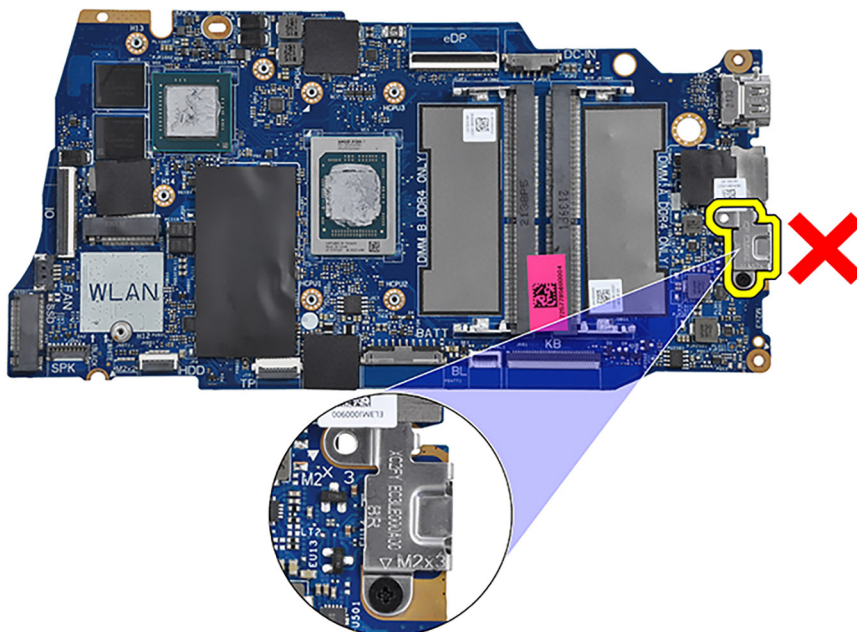

Instalación de la tarjeta madre

Requisitos previos

Si va a reemplazar un componente, quite el componente existente antes de realizar el proceso de instalación.

Sobre esta tarea

En la imagen a continuación, se indican los conectores de la tarjeta madre.

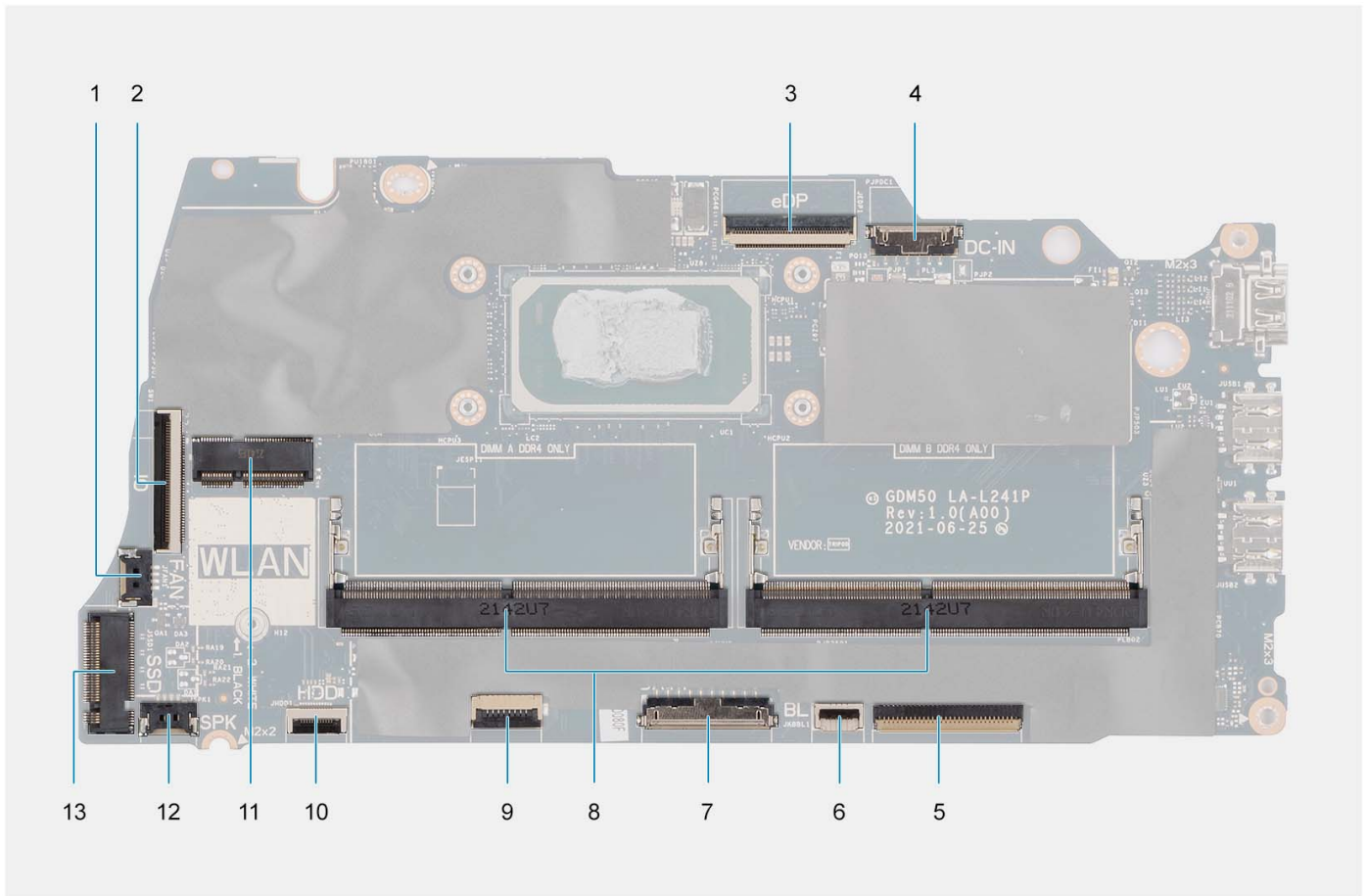

- | | |
|--|---|
| 1. Conector del ventilador | 2. Conector del FFC de la tarjeta de I/O |
| 3. Conector eDP | 4. Conector de puerto de entrada de CC |
| 5. Conector del FFC del teclado | 6. Conector del FFC de retroiluminación del teclado |
| 7. Conector de la batería | 8. Módulos de memoria |
| 9. Conector del FFC del panel táctil | 10. Conector del FFC del disco duro |
| 11. Conector inalámbrico | 12. Conector del cable de los parlantes |
| 13. Conector de la unidad de estado sólido | |

En las imágenes a continuación, se indica la ubicación de la tarjeta madre y se proporciona una representación visual del procedimiento de instalación.



2x
M2.5x5



3x
M2x3.5



1x
M2x2

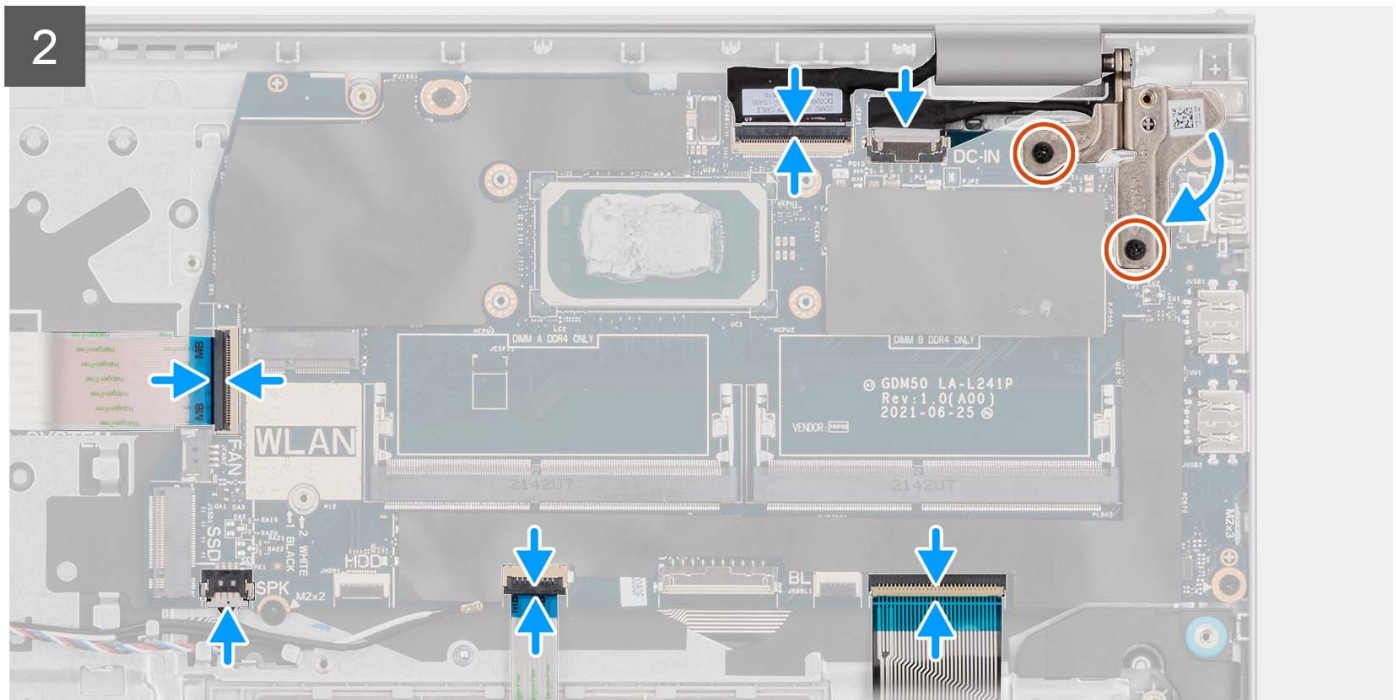
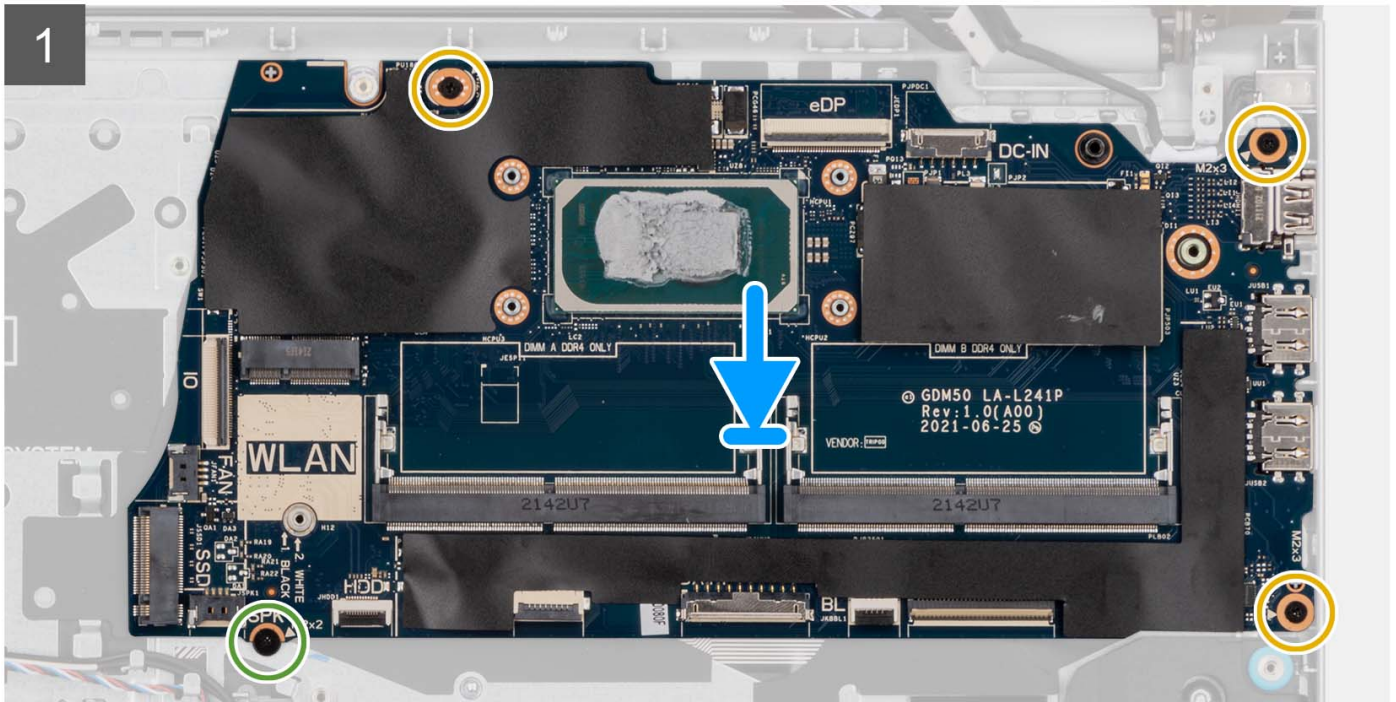
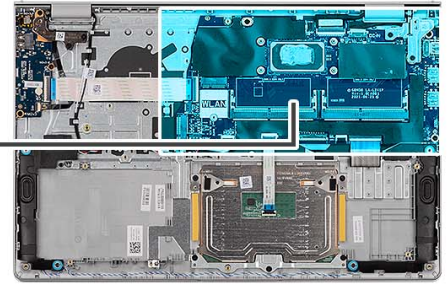

Pasos

1. Coloque la tarjeta madre en el ensamblaje del teclado y del reposamanos.
2. Alinee los orificios de los tornillos de la tarjeta madre con los orificios de los tornillos del ensamblaje del reposamanos.
3. Vuelva a colocar el tornillo (M2x2) que fija la tarjeta madre al ensamblaje del reposamanos.
4. Vuelva a colocar los tres tornillos (M2x3.5) que fijan la tarjeta madre del sistema al ensamblaje del reposamanos.
5. Conecte los siguientes cables a la placa base:
 - a. Cable plano flexible de la placa de I/O
 - b. Cable del parlante
 - c. Cable plano flexible de la unidad de disco duro (para sistemas con unidad de disco duro de 2,5 pulgadas)
 - d. Cable plano flexible del panel táctil
 - e. Cable impreso flexible de retroiluminación del teclado (en sistemas con teclado iluminado)
 - f. Cable impreso flexible del teclado
 - g. Cable del puerto del adaptador de alimentación
 - h. Cable eDP
6. Cierre la bisagra derecha de la pantalla y alinee los orificios para tornillos de la bisagra derecha de la pantalla con los orificios para tornillos de la tarjeta madre.
7. Vuelva a colocar los dos tornillos (M2.5x5) para fijarla al ensamblaje del reposamanos.

Siguientes pasos

1. Instale el [ensamblaje de la pantalla](#).
2. Instale el [disipador de calor](#).
3. Instale el [ventilador](#).
4. Instale la [tarjeta inalámbrica](#).
5. Instale los [módulos de memoria](#).
6. Instale la [unidad de estado sólido M.2 2230](#) o la [unidad de estado sólido M.2 2280](#), según corresponda.
7. Instale la [batería de 3 celdas](#) o la [batería de 4 celdas](#), según corresponda.
8. Instale la [cubierta de la base](#).
9. Instale la [tarjeta SD](#).
10. Siga los procedimientos que se describen en [Después de manipular el interior del equipo](#).

Puerto del adaptador de alimentación

Extracción del puerto del adaptador de alimentación

Requisitos previos

1. Siga los procedimientos que se describen en [Antes de manipular el interior del equipo](#).
2. Extraiga la [tarjeta SD](#).
3. Extraiga la [cubierta de la base](#).
4. Quite el [ensamblaje de la pantalla](#).

Sobre esta tarea

En las imágenes a continuación, se indica la ubicación del puerto del adaptador de alimentación y se proporciona una representación visual del procedimiento de extracción.



2x
M2.5x5

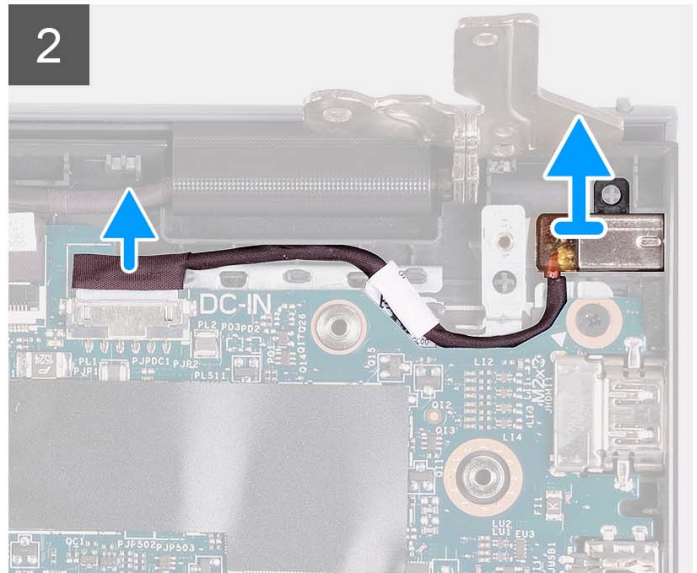
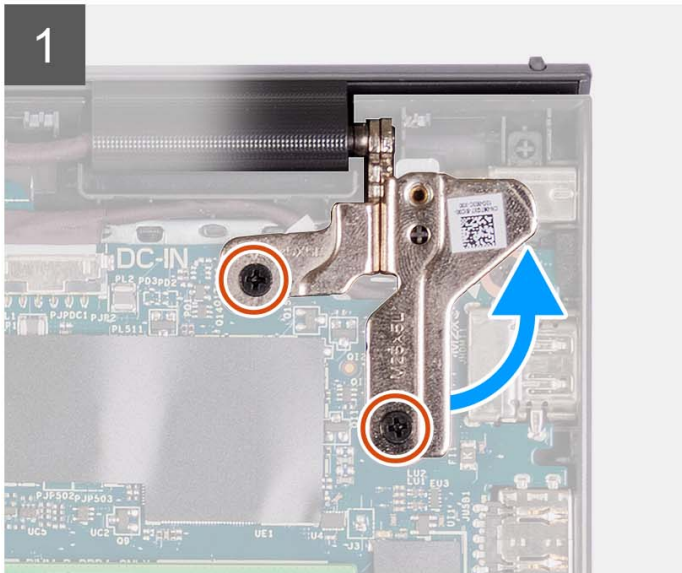
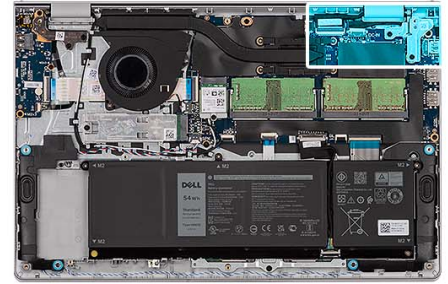

Pasos

1. Quite los dos tornillos (M2.5x5) que fijan la bisagra derecha al ensamblaje del teclado y del reposamanos.
2. Desconecte el cable del adaptador de alimentación del conector en la tarjeta madre del sistema.
3. Levante el puerto del adaptador de alimentación de la ranura en el ensamblaje del teclado y del reposamanos.

Instalación del puerto del adaptador de alimentación

Requisitos previos

Si va a reemplazar un componente, quite el componente existente antes de realizar el proceso de instalación.

Sobre esta tarea

En las siguientes imágenes, se indica la ubicación del puerto del adaptador de alimentación y se proporciona una representación visual del procedimiento de instalación.



2x
M2.5x5

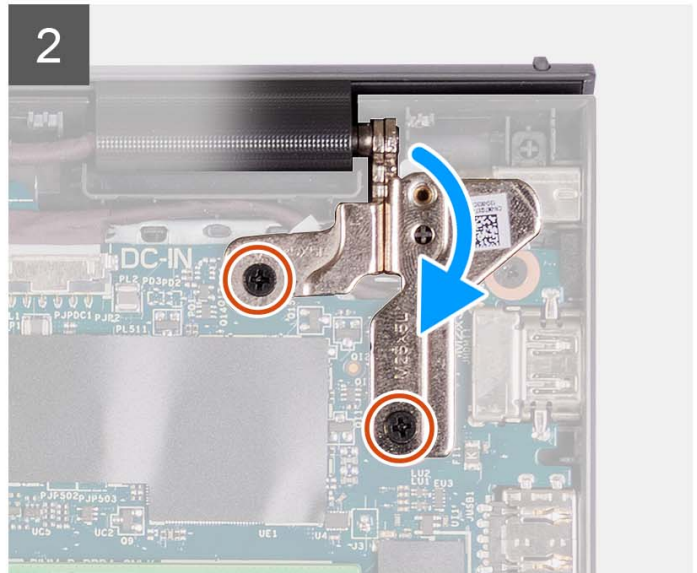
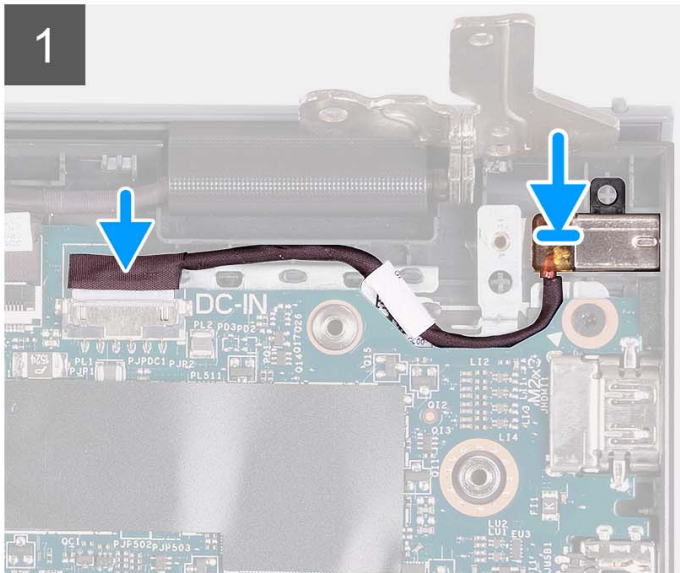
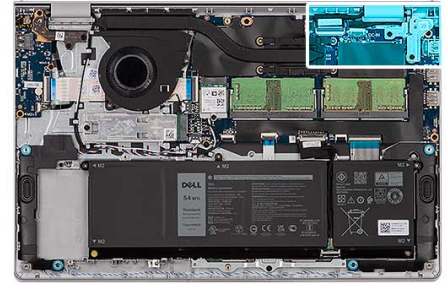

Pasos

1. Mediante el poste de alineación, coloque el puerto del adaptador de alimentación en la ranura del ensamblaje del teclado y del reposamanos.
2. Conecte el cable del puerto del adaptador de alimentación al conector en la tarjeta madre del sistema.
3. Doble la bisagra derecha hacia abajo y coloque los dos tornillos (M2.5x5) para fijarla al ensamblaje del teclado y del reposamanos.

Siguientes pasos

1. Instale el [ensamblaje de la pantalla](#).
2. Instale la [cubierta de la base](#).
3. Instale la [tarjeta SD](#).
4. Siga los procedimientos que se describen en [Después de manipular el interior del equipo](#).

Ensamblaje del teclado y del reposamanos

Extracción del ensamblaje del teclado y el reposamanos

Requisitos previos

1. Siga los procedimientos que se describen en [Antes de manipular el interior del equipo](#).
2. Extraiga la [tarjeta SD](#).
3. Extraiga la [cubierta de la base](#).
4. Extraiga la [batería de 3 celdas](#) o la [batería de 4 celdas](#), según corresponda.
5. Quite la [unidad de estado sólido M.2 2230](#) o la [unidad de estado sólido M.2 2280](#), según corresponda.
6. Extraiga los [módulos de memoria](#).

7. Extraiga la [tarjeta inalámbrica](#).
 8. Retire los [parlantes](#).
 9. Extraiga el [ventilador](#).
 10. Extraiga el [disipador de calor](#).
 11. Extraiga la [placa de I/O](#).
 12. Extraiga el [ensamblaje de disco duro](#).
 13. Extraiga la [superficie táctil](#).
 14. Quite el [ensamblaje de la pantalla](#).
 15. Extraiga el [puerto del adaptador de alimentación](#).
 16. Extraiga el [botón de encendido](#) o el [botón de encendido con FPR opcional](#).
 17. Extraiga la [tarjeta madre](#).
- NOTA:** La tarjeta madre se puede quitar junto con el disipador de calor.

Sobre esta tarea

NOTA: En la imagen, se muestra el reposamanos para el chasis de aluminio que tiene antenas WLAN conectadas.

En la imagen a continuación, se indica la ubicación del ensamblaje del teclado y del reposamanos, y se proporciona una representación visual del procedimiento de extracción.

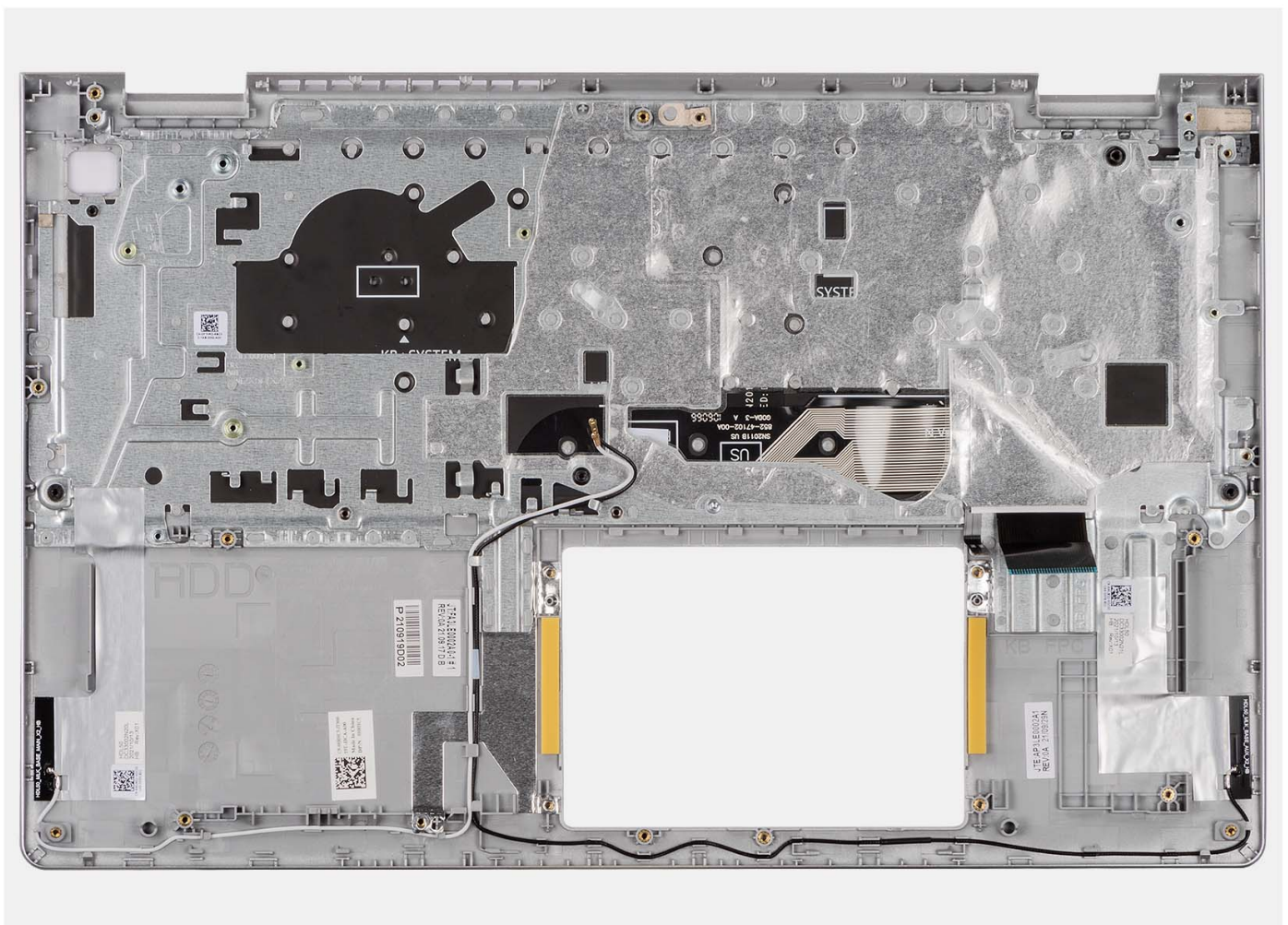

NOTA: Para sistemas con un chasis de aluminio, los soportes metálicos de RF izquierdo y derecho se deben transferir al reposamanos de reemplazo.

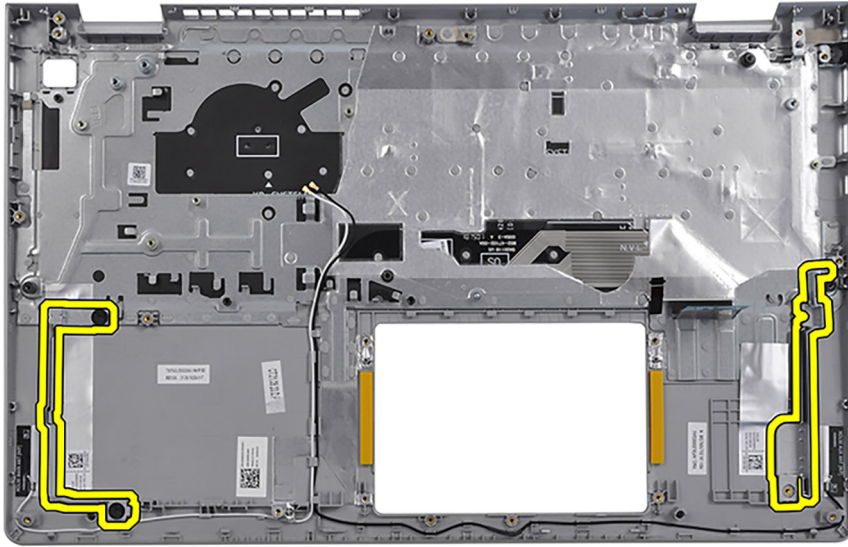

Pasos

Después de realizar los requisitos previos, queda el ensamblaje del teclado y del reposamanos.

Instalación del ensamblaje del reposamanos y del teclado

Requisitos previos

Si va a reemplazar un componente, quite el componente existente antes de realizar el proceso de instalación.

Sobre esta tarea

En las imágenes a continuación, se indica la ubicación del ensamblaje del reposamanos y del teclado, y se proporciona una representación visual del procedimiento de instalación.

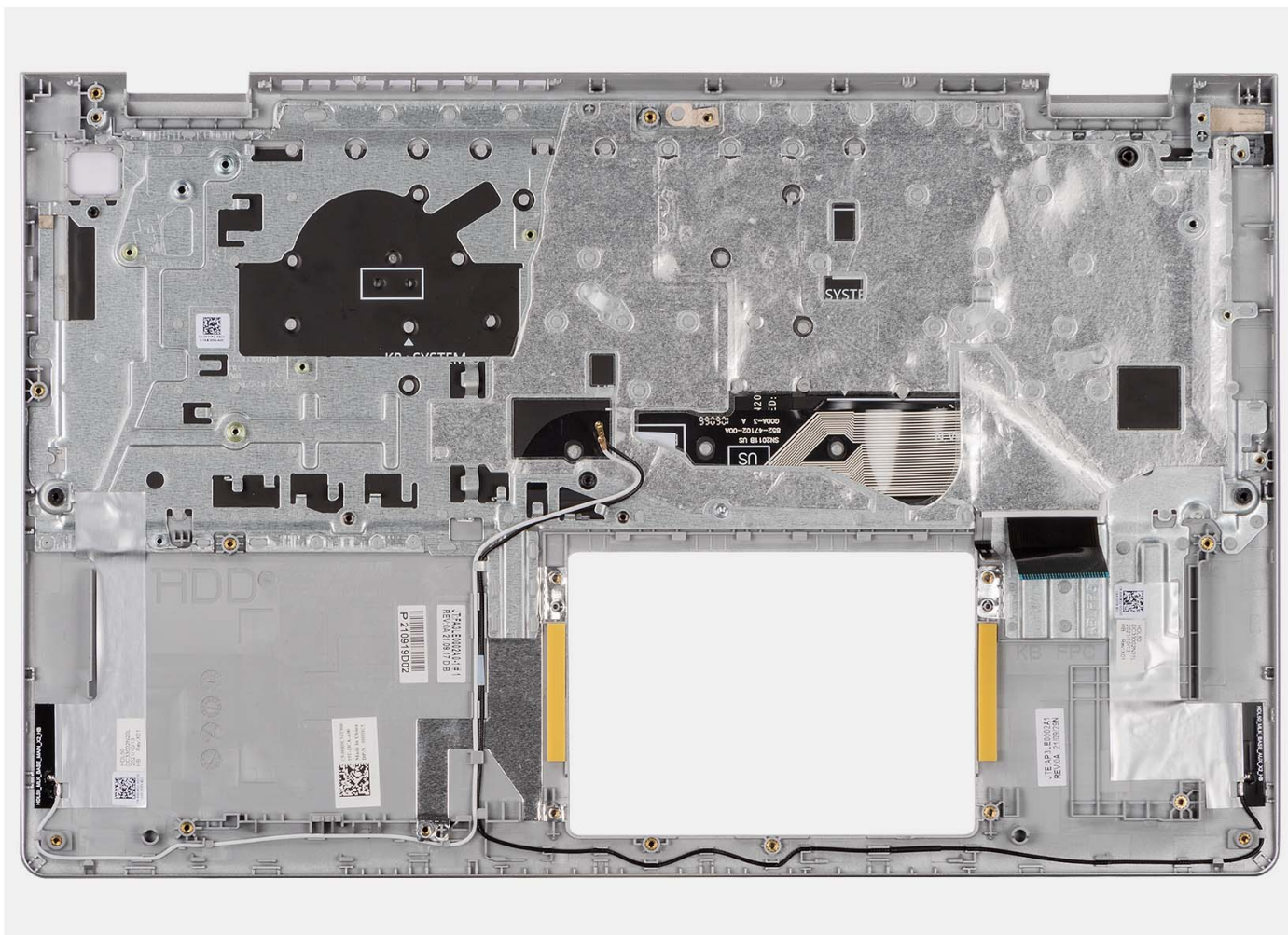

Pasos

Coloque el ensamblaje del teclado y el reposamanos en una superficie limpia y plana y realice los requisitos posteriores para instalar el ensamblaje del teclado y el reposamanos.

Siguientes pasos

1. Coloque la [tarjeta madre](#).
2. Instale el [botón de encendido](#) o el [botón de encendido con FPR opcional](#).
3. Instale el [puerto del adaptador de alimentación](#).
4. Instale el [ensamblaje de la pantalla](#).
5. Instale el [panel táctil](#).
6. Instale el [ensamblaje de disco duro](#).
7. Instale la [placa de I/O](#).
8. Instale el [disipador de calor](#).
9. Instale el [ventilador](#).
10. Instale los [parlantes](#).
11. Instale la [tarjeta inalámbrica](#).
12. Instale los [módulos de memoria](#).
13. Instale la [unidad de estado sólido M.2 2230](#) o la [unidad de estado sólido M.2 2280](#), según corresponda.
14. Instale la [batería de 3 celdas](#) o la [batería de 4 celdas](#), según corresponda.
15. Instale la [cubierta de la base](#).
16. Instale la [tarjeta SD](#).
17. Siga los procedimientos que se describen en [Después de manipular el interior del equipo](#).

Controladores y descargas

Cuando se solucionan problemas, se descargan o se instalan controladores, se recomienda leer el artículo de la base de conocimientos de Dell, Preguntas frecuentes sobre controladores y descargas [000123347](#).

System Setup (Configuración del sistema)

PRECAUCIÓN: A menos que sea un usuario experto, no cambie la configuración en el programa de configuración del BIOS. Algunos cambios pueden provocar que el equipo no funcione correctamente.

NOTA: Los elementos listados en esta sección aparecerán o no en función del equipo y de los dispositivos instalados.

NOTA: Antes de modificar el programa de configuración del BIOS, se recomienda anotar la información de la pantalla del programa de configuración del BIOS para que sirva de referencia posteriormente.

Utilice el programa de configuración del BIOS para los siguientes fines:

- Obtenga información sobre el hardware instalado en la computadora, por ejemplo, la cantidad de RAM y el tamaño de la unidad de disco duro.
- Cambiar la información de configuración del sistema.
- Establecer o cambiar una opción seleccionable por el usuario, como la contraseña de usuario, el tipo de disco duro instalado, activar o desactivar dispositivos básicos.

Acceso al programa de configuración del BIOS

Sobre esta tarea

Encienda (o reinicie) la computadora y presione F2 inmediatamente.

Teclas de navegación

NOTA: Para la mayoría de las opciones de configuración del BIOS, se registran los cambios que realice, pero no se aplican hasta que se reinicia la computadora.

Tabla 3. Teclas de navegación

Teclas	Navegación
Flecha hacia arriba	Se desplaza al campo anterior.
Flecha hacia abajo	Se desplaza al campo siguiente.
Intro	Permite introducir un valor en el campo seleccionado, si se puede, o seguir el vínculo del campo.
Barra espaciadora	Expande o contrae una lista desplegable, si procede.
Lengüeta	Se desplaza a la siguiente área de enfoque.
Esc	Se desplaza a la página anterior hasta que vea la pantalla principal. Presionar Esc en la pantalla principal muestra un mensaje de confirmación donde se le solicita que guarde los cambios y reinicie la computadora.

Menú F12 de arranque por única vez

Para ingresar al Menú de arranque por única vez, encienda la computadora y presione F12 inmediatamente.

NOTA: Si no puede ingresar al menú de arranque único, repita la acción anterior.

En el menú de arranque único, se muestran los dispositivos desde los que puede arrancar, además de las opciones para comenzar el diagnóstico. Las opciones del menú de arranque son las siguientes:

- Unidad extraíble (si está disponible)
- Unidad STXXXX (si está disponible)
- **NOTA:** XXX denota el número de la unidad SATA.
- Unidades ópticas (si están disponibles)
- Unidad de disco duro SATA (si está disponible)
- Diagnóstico

En el menú de arranque único, también se muestra la opción para acceder a la configuración del BIOS.

Opciones de configuración del sistema

NOTA: Los elementos listados en esta sección aparecerán o no según el equipo y los dispositivos instalados en este.

Tabla 4. Opciones de configuración del sistema - Menú principal

Principal	
Hora del sistema	Muestra la hora actual en el formato hh:mm:ss
Fecha del sistema	Muestra la fecha actual en el formato mm/dd/aaaa.
Versión del BIOS	Muestra la versión del BIOS.
Nombre de producto	Muestra el número de modelo del equipo.
Etiqueta de servicio	Muestra la etiqueta de servicio del equipo.
Etiqueta de activo	Muestra la etiqueta de activo de la computadora.
Tipo de CPU	Muestra el tipo de procesador.
Velocidad de CPU	Muestra la velocidad del procesador.
ID de CPU	Muestra el código de identificación del procesador.
Caché de CPU	
Caché L1	Muestra el tamaño de la memoria caché L1 del procesador.
Caché L2	Muestra el tamaño de la memoria caché L2 del procesador.
Caché L3	Muestra el tamaño de la memoria caché L3 del procesador.
Primer HDD	Muestra el tipo de unidad de disco duro instalada.
SSD PCIe M.2	Muestra la información de la SSD PCIe conectada a la ranura M.2.
Tipo de adaptador de CA	Muestra el tipo de adaptador de CA instalado.
Memoria del sistema	Muestra el tamaño de la memoria instalada.
Velocidad de la memoria	Muestra la velocidad de la memoria.
Tipo de teclado	Muestra el tipo de teclado instalado en la computadora.

Tabla 5. Opciones de configuración del sistema - Menú de opciones avanzadas

Avanzado	
NIC integrada	Activa o desactiva la controladora LAN integrada. Valor predeterminado: Habilitado
Emulación de USB	Activa o desactiva la característica de emulación de USB. Esta función define la manera en que el BIOS, sin sistema operativo preparado para USB, maneja dispositivos USB. La emulación de USB siempre está habilitada durante la POST.

Tabla 5. Opciones de configuración del sistema - Menú de opciones avanzadas (continuación)

Avanzado	
	<p>i NOTA: No se puede iniciar cualquier tipo de dispositivo USB (disquete, unidad de disco duro o llave de memoria) cuando esta opción está desactivada.</p> <p>Valor predeterminado: Habilitado</p>
USB PowerShare	<p>Activa o desactiva la función de USB PowerShare. Esta función permite que el usuario cargue dispositivos USB, teléfonos celulares, reproductores de música portátiles, etc. cuando el sistema se está alimentando de la batería.</p> <p>Valor predeterminado: Habilitado</p>
Funcionamiento de SATA	<p>Permite configurar el modo operativo de la controladora de la unidad de disco duro integrada SATA.</p> <p>Valor predeterminado: AHCI</p>
Advertencias del adaptador	<p>Permite elegir si el equipo debería mostrar los mensajes de precaución del sistema cuando se utilizan adaptadores de CA que no son compatibles con la computadora.</p> <p>Valor predeterminado: Habilitado</p>
Comportamiento de la tecla de función	<p>Permite establecer la tecla de función o la tecla multimedia con el comportamiento predeterminado de la tecla de función.</p> <p>Valor predeterminado: Tecla multimedia</p>
Iluminación del teclado	<p>Selecciona el modo de funcionamiento de la función de iluminación del teclado.</p> <p>Valor predeterminado: Tenue</p>
Iluminación del teclado con CA	<p>Selecciona el valor de tiempo de espera agotado de la iluminación del teclado cuando hay un adaptador de CA conectado a la computadora.</p> <p>Valor predeterminado: 1 minuto</p>
Iluminación del teclado con batería	<p>Selecciona el valor de tiempo de espera agotado para la iluminación del teclado cuando la computadora funciona con batería.</p> <p>Valor predeterminado: 1 minuto</p>
Estado de la batería	<p>Muestra el mantenimiento de la batería.</p>
Cámara	<p>Habilita o deshabilita la cámara.</p> <p>Valor predeterminado: Habilitado</p>
Configuración de carga de la batería	<p>Establece la configuración de batería principal con un inicio y detención de carga personalizados seleccionados previamente.</p> <p>Valor predeterminado: Adaptable</p>
Configuración de carga de batería avanzada	<p>Activa la configuración de carga de batería avanzada desde el comienzo del día para un determinado período de trabajo.</p> <p>Valor predeterminado: desactivado</p>
Compatibilidad con HTTP IPv4	<p>Valor predeterminado: desactivado</p>
Compatibilidad con HTTP IPv6	<p>Valor predeterminado: desactivado</p>
Opciones de alimentación	
Mantenimiento	

Tabla 5. Opciones de configuración del sistema - Menú de opciones avanzadas (continuación)

Avanzado	
Borrado de datos en el siguiente arranque	Activa o desactiva el borrado de datos en el próximo arranque. Valor predeterminado: desactivado
Recuperación del BIOS desde el disco duro	Permite al usuario realizar una recuperación de ciertas condiciones de BIOS dañado a partir de un archivo de recuperación en el disco duro principal del usuario o en una llave USB externa.
Recuperación automática del BIOS	Permite que el BIOS se recupere a sí mismo automáticamente, sin acciones de usuario. Valor predeterminado: desactivado
Resolución del sistema de SupportAssist	
Umbral de recuperación de sistema operativo automático	Controla el flujo de arranque automático de la consola de resolución del sistema de SupportAssist y la herramienta de recuperación de sistema operativo de Dell. Valor predeterminado: 2
SupportAssist OS Recovery	Activa o desactiva el flujo de arranque para la herramienta de SupportAssist OS Recovery en caso de que se produzcan ciertos errores de sistema. Valor predeterminado: desactivado
Compensación de CCT de CPU	Valor predeterminado: (0)

Tabla 6. Opciones de configuración del sistema - Menú de seguridad

Seguridad	
Estado de contraseña de administrador	Muestra si la contraseña del administrador se ha borrado o está establecida. Valor predeterminado: no establecido
Estado de contraseña del sistema	Muestra si la contraseña del sistema se ha borrado o está establecida. Valor predeterminado: no establecido
Etiqueta de activo	
Contraseña de administrador	Le permite configurar la contraseña de administrador. La contraseña de administrador controla el acceso a la utilidad de configuración del sistema.
Contraseña del sistema	Permite configurar una contraseña para el sistema. La contraseña del sistema controla el acceso al equipo durante el inicio.
Contraseña de HDD	Permite establecer la contraseña del HDD. La contraseña del HDD controla el acceso al HDD de la computadora.
Cambio de contraseña	Permite autorizar o denegar la contraseña del sistema o los cambios de contraseña de HDD. Valor predeterminado: Permitido
Absolute®	Permite rastrear la computadora Valor predeterminado: Habilitado
Estado de Absolute®	Para mayor seguridad, Dell Technologies recomienda mantener la opción Absolute habilitada. Le permite activar o desactivar la función de Absolute®. Muestra si la contraseña del sistema está en blanco o determinada.

Tabla 6. Opciones de configuración del sistema - Menú de seguridad (continuación)

Seguridad	
TABLA DE MITIGACIONES DE SEGURIDAD DE SMM PARA WINDOWS (WSMT)	<p>Valor predeterminado: desactivar</p> <p>Habilita o deshabilita la configuración de características de la plataforma en los sistemas del cliente de Dell con el BIOS con WSMT habilitado.</p> <p>Valor predeterminado: Habilitado</p> <p>Para mayor seguridad, Dell Technologies recomienda mantener la opción TABLA DE MITIGACIONES DE SEGURIDAD DE SMM PARA WINDOWS (WSMT) habilitada.</p>
TPM de firmware	<p>Habilita o deshabilita el TPM de firmware.</p> <p>Valor predeterminado: Habilitado</p> <p>Para mayor seguridad, Dell Technologies recomienda mantener la opción TPM de firmware habilitada a fin de permitir que estas tecnologías de seguridad funcionen por completo.</p>
Omisión PPI para el comando de borrado	<p>Permite controlar la interfaz de presencia física (PPI) del TPM. Cuando está habilitada, esta configuración permitirá que el sistema operativo omita las peticiones de usuario de la PPI del BIOS cuando emita el comando de borrado. Los cambios en esta configuración surten efecto inmediatamente.</p> <p>Valor predeterminado: desactivado</p> <p>Para mayor seguridad, Dell Technologies recomienda mantener la opción Omisión de PPI para comandos Clear habilitada.</p>
Seguridad del TPM	Opciones de seguridad del TPM 2.0
Actualizaciones de la cápsula de firmware de UEFI	<p>Habilita o deshabilita las actualizaciones del BIOS mediante paquetes de actualización de cápsula UEFI.</p> <p>Valor predeterminado: Habilitado</p> <p>Para mayor seguridad, Dell Technologies recomienda mantener la opción Actualizaciones de la cápsula de firmware de UEFI habilitada.</p>
Inicio seguro	<p>Activa o desactiva el arranque seguro.</p> <p>Valor predeterminado: Habilitado</p> <p>Para mayor seguridad, Dell Technologies recomienda mantener la opción Arranque seguro habilitada.</p>

Tabla 7. Opciones de configuración del sistema - Menú de inicio

Arranque	
Agregar opción de arranque del navegador de archivos	Permite agregar opciones de arranque.

Tabla 8. Opciones de configuración del sistema - Menú de salida

Salida	
Salir y guardar cambios	Permite salir del programa de configuración del sistema y guardar los cambios.
Guardar cambios sin salir	Permite guardar los cambios sin salir de la configuración del BIOS.
Salir y descartar cambios	Permite salir de la configuración del BIOS sin guardar los cambios.
Cargar valores predeterminados óptimos	Permite restablecer los valores de restauración predeterminados para todas las opciones de configuración del sistema.

Tabla 8. Opciones de configuración del sistema - Menú de salida (continuación)

Salida	
Descartar cambios	Permite cargar los valores anteriores de todas las opciones de configuración del sistema.

Contraseña del sistema y de configuración

Tabla 9. Contraseña del sistema y de configuración

Tipo de contraseña	Descripción
Contraseña del sistema	Contraseña que debe introducir para iniciar sesión en el sistema.
Contraseña de configuración	Es la contraseña que debe introducir para acceder y realizar cambios a la configuración de BIOS del equipo.

Puede crear una contraseña del sistema y una contraseña de configuración para proteger su equipo.

 **PRECAUCIÓN:** Las funciones de contraseña ofrecen un nivel básico de seguridad para los datos del equipo.

 **PRECAUCIÓN:** Cualquier persona puede acceder a los datos almacenados en la computadora cuando se deja desprotegida.

 **NOTA:** La función de contraseña de sistema y de configuración está desactivada.

Asignación de una contraseña de configuración del sistema

Requisitos previos

Puede asignar una nueva Contraseña de administrador o de sistema solo cuando el estado se encuentra en **No establecido**.

Sobre esta tarea

Para ingresar a la configuración del BIOS, presione F2 inmediatamente después de un encendido o reinicio.

Pasos

- En la pantalla **BIOS del sistema** o **Configuración del sistema**, seleccione **Seguridad** y presione Entrar. Aparece la pantalla **Seguridad**.
- Seleccione **Contraseña de sistema/administrador** y cree una contraseña en el campo **Introduzca la nueva contraseña**.
Utilice las siguientes pautas para asignar la contraseña del sistema:
 - Una contraseña puede tener hasta 32 caracteres.
 - Al menos un carácter especial: "(! " # \$ % & ' * + , - . / : ; < = > ? @ [\] ^ _ ` { | })".
 - Números del 0 al 9.
 - Letras mayúsculas de la A a la Z.
 - Letras minúsculas de la a a la z.
- Ingrese la contraseña del sistema que especificó anteriormente en el campo **Confirmar nueva contraseña** y haga clic en **Aceptar**.
- Presione Esc y guarde los cambios como se indica en el mensaje.
- Presione Y para guardar los cambios.
La computadora se reiniciará.

Eliminación o modificación de una contraseña del sistema o de configuración existente

Requisitos previos

Asegúrese de que el **Estado de la contraseña** esté desbloqueado (en la configuración del sistema) antes de intentar eliminar o cambiar la contraseña del sistema o de configuración existente. No puede eliminar ni modificar una contraseña del sistema o de configuración existente si el **Estado de la contraseña** está bloqueado.

Sobre esta tarea

Para ingresar a la configuración del sistema, presione F2 inmediatamente después de un encendido o reinicio.

Pasos

1. En la pantalla **BIOS del sistema** o **Configuración del sistema**, seleccione **Seguridad del sistema** y presione Entrar. Aparece la pantalla **System Security (Seguridad del sistema)**.
2. En la pantalla **Seguridad del sistema**, compruebe que el **Estado de la contraseña** esté en modo Desbloqueado.
3. Seleccione **Contraseña del sistema**. Actualice o elimine la contraseña del sistema existente y presione Intro o Tab.
4. Seleccione **Contraseña de configuración**. Actualice o elimine la contraseña de configuración existente y presione Intro o Tab.
 **NOTA:** Si cambia la contraseña del sistema o de configuración, vuelva a ingresar la nueva contraseña cuando se le solicite. Si borra la contraseña del sistema o de configuración, confirme la eliminación cuando se le solicite.
5. Presione Esc. Aparecerá un mensaje para que guarde los cambios.
6. Presione Y para guardar los cambios y salir de **Configuración del sistema**. La computadora se reiniciará.

Borrado del BIOS (configuración del sistema) y las contraseñas del sistema

Sobre esta tarea

Para borrar las contraseñas del BIOS o de la computadora, comuníquese con el soporte técnico de Dell, como se describe en [Comunicarse con el soporte técnico](#). Para obtener más información, vaya al [sitio de soporte de Dell](#).

-  **NOTA:** Para obtener información sobre cómo restablecer las contraseñas de aplicaciones o Windows, consulte la documentación incluida con Windows o la aplicación.

Actualización de BIOS

Actualización del BIOS en Windows

Pasos

1. Vaya al [sitio de soporte de Dell](#).
2. Haga clic en **Soporte de productos**. Haga clic en **Buscar soporte**, introduzca la etiqueta de servicio de la computadora y haga clic en **Buscar**.
 **NOTA:** Si no tiene la etiqueta de servicio, utilice SupportAssist para identificar la computadora de forma automática. También puede usar la ID del producto o buscar manualmente el modelo de la computadora.
3. Haga clic en **Drivers & Downloads (Controladores y descargas)**. Expanda **Buscar controladores**.
4. Seleccione el sistema operativo instalado en el equipo.
5. En la lista desplegable **Categoría**, seleccione **BIOS**.
6. Seleccione la versión más reciente del BIOS y haga clic en **Descargar** para descargar el archivo del BIOS para la computadora.

7. Después de finalizar la descarga, busque la carpeta donde guardó el archivo de actualización del BIOS.
8. Haga doble clic en el ícono del archivo de actualización del BIOS y siga las instrucciones que aparecen en pantalla.
Para obtener más información sobre cómo actualizar el BIOS del sistema, busque en el recurso de la base de conocimientos en el [sitio de soporte de Dell](#).

Actualización del BIOS mediante la unidad USB en Windows

Pasos

1. Siga el procedimiento del paso 1 al paso 6 en [Actualización del BIOS en Windows](#) para descargar el archivo del programa de configuración del BIOS más reciente.
2. Cree una unidad USB de arranque. Para obtener más información, busque el recurso de la base de conocimientos en el [sitio de soporte de Dell](#).
3. Copie el archivo del programa de configuración del BIOS en la unidad USB de arranque.
4. Conecte la unidad USB de arranque a la computadora que necesita la actualización del BIOS.
5. Reinicie la computadora y presione **F12**.
6. Seleccione la unidad USB desde el **Menú de arranque por única vez**.
7. Ingrese el nombre del archivo del programa de configuración del BIOS y presione **Intro**. Aparece la **Utilidad de actualización del BIOS**.
8. Siga las instrucciones que aparecen en pantalla para completar la actualización del BIOS.

Actualización del BIOS en Linux y Ubuntu

Para actualizar el BIOS del sistema en una computadora que se instala con Linux o Ubuntu, consulte el artículo de la base de conocimientos [000131486](#) en el [Sitio de soporte de Dell](#).

Actualización del BIOS desde el menú de arranque por única vez

Para actualizar el BIOS de la computadora, use el archivo XXXX.exe del BIOS copiado en una unidad USB FAT32 e inicie desde el menú de **arranque por única vez**.

Sobre esta tarea

Actualización del BIOS

Puede ejecutar el archivo de actualización del BIOS desde Windows mediante una unidad USB de arranque o puede actualizar el BIOS desde el **menú de arranque por única vez** en la computadora.

Puede confirmarlo arrancando la computadora en el menú de **arranque por única vez** para ver si ACTUALIZACIÓN FLASH DEL BIOS aparece como opción de arranque. Si la opción aparece en la lista, el BIOS se puede actualizar mediante este método.

Actualización desde el menú de arranque por única vez

Para actualizar el BIOS desde el **menú de arranque por única vez**, necesitará los siguientes elementos:

- Una unidad USB formateada en el sistema de archivos FAT32 (no es necesario que la unidad sea de arranque)
- El archivo ejecutable del BIOS descargado del sitio web de soporte de Dell y copiado en el directorio raíz de la unidad USB
- Un adaptador de alimentación de CA debe estar conectado a la computadora
- Una batería de computadora funcional para realizar un flash en el BIOS

Realice los siguientes pasos para llevar a cabo el proceso de actualización flash del BIOS desde el menú:

 **PRECAUCIÓN: No apague la computadora durante el proceso de actualización flash del BIOS. Si la apaga, es posible que la computadora no se inicie.**

Pasos

1. Apague la computadora e inserte la unidad USB en la que copió el archivo de actualización flash del BIOS en un puerto USB de la computadora.
2. Encienda la computadora y presione la opción para acceder al menú de **arranque por única vez**. Seleccione Actualización flash del BIOS con el mouse o las teclas de flecha y presione Intro.

Aparece el menú de flash del BIOS.

3. Haga clic en **Realizar flash desde archivo**.
4. Seleccione el dispositivo USB externo.
5. Seleccione el archivo, haga doble clic en el archivo flash objetivo y haga clic en **Enviar**.
6. Haga clic en **Actualizar BIOS**. La computadora se reinicia para realizar el flash del BIOS.
7. La computadora se reiniciará después de que se complete la actualización flash del BIOS.

Solución de problemas

Manejo de baterías de iones de litio recargables hinchadas

Como la mayoría de las laptops, las laptops de Dell utilizan baterías de iones de litio. La batería recargable de iones de litio es un tipo de batería de iones de litio. La popularidad de las baterías de iones de litio recargables ha aumentado en los últimos años y se han convertido en el estándar de la industria electrónica, debido a las preferencias del cliente de un factor de forma delgado (especialmente con las nuevas laptops ultradelgadas) y larga duración de batería. Dentro de la tecnología de la batería de iones de litio recargable está la posibilidad de hinchazón de las células de la batería.

Una batería hinchada puede afectar el rendimiento de la laptop. Para evitar posibles daños adicionales al gabinete del dispositivo o los componentes internos que provoquen un funcionamiento incorrecto, deje de usar la laptop, desconecte el adaptador de CA y deje drenar la energía de la batería para descargarla.

No se deben usar las baterías hinchadas, y se deben reemplazar y desechar correctamente. Le recomendamos que se comunice con el soporte de Dell a fin de ver las opciones para reemplazar una batería hinchada bajo los términos de la garantía aplicable o el contrato de servicio, incluidas las opciones de reemplazo por un técnico de servicio autorizado de Dell.

Las directrices para el manejo y el reemplazo de baterías de iones de litio recargables son las siguientes:

- Tenga cuidado cuando maneje baterías de iones de litio recargables.
- Descargue la batería antes de quitarla de la computadora. Para descargar la batería, desconecte el adaptador de CA de la computadora y utilice la computadora únicamente con la energía de la batería. La batería está completamente descargada cuando la computadora ya no se enciende al presionar el botón de encendido.
- No aplaste, deje caer, estropee o penetre la batería con objetos extraños.
- No exponga la batería a temperaturas altas ni desmonte paquetes de batería y células.
- No aplique presión en la superficie de la batería.
- No doble la batería.
- No utilice herramientas de ningún tipo para hacer palanca sobre o contra la batería.
- Si una batería se atasca en un dispositivo como resultado de la hinchazón, no intente soltarla, ya que perforar, doblar o aplastar una batería puede ser peligroso.
- No intente volver a colocar una batería dañada o hinchada en una laptop.
- Las baterías hinchadas cubiertas por la garantía deben devolverse a Dell en un contenedor de envío aprobado (proporcionado por Dell), para cumplir con las normativas de transporte. Las baterías hinchadas que no están cubiertas por la garantía deben desecharse en un centro de reciclaje aprobado. Comuníquese con el soporte de Dell en el [sitio de soporte de Dell](#) para obtener ayuda e instrucciones adicionales.
- El uso de una batería que no sea de Dell o no sea compatible puede aumentar el riesgo de incendio o de explosión. Reemplace la batería únicamente por una batería compatible adquirida en Dell que esté diseñada para funcionar con su computadora de Dell. No utilice una batería de otro equipo en el suyo. Adquiera siempre baterías genuinas en el [sitio de Dell](#) o directamente a Dell.

Las baterías de iones de litio recargables se pueden hinchar por varios motivos, como la edad, el número de ciclos de carga o la exposición a altas temperaturas. Para obtener más información sobre cómo mejorar el rendimiento y la vida útil de la batería de la laptop, y a fin de minimizar la posibilidad de aparición de este problema, busque Batería de la laptop Dell en el recurso de la base de conocimientos en el [sitio de soporte de Dell](#).

Localización de la etiqueta de servicio o el código de servicio rápido de la computadora Dell

La computadora Dell se identifica de manera única con una etiqueta de servicio o código de servicio rápido. Para ver los recursos de soporte relevantes para su computadora Dell, se recomienda ingresar la etiqueta de servicio o el código de servicio rápido en el [sitio de soporte de Dell](#).

Para obtener más información sobre cómo encontrar la etiqueta de servicio de la computadora, consulte [Instrucciones sobre cómo encontrar la etiqueta de servicio o el número de serie](#).

Indicadores luminosos de diagnóstico del sistema

En esta sección, se enumeran las luces de diagnóstico del sistema de Inspiron 15 3520.

Tabla 10. Indicadores luminosos de diagnóstico del sistema

Patrón de parpadeo		Descripción del problema	Solución recomendada
Amarillo	Blanco		
2	1	Error de la CPU	<ul style="list-style-type: none"> Ejecute la herramienta Dell SupportAssist/Dell Diagnostics. Si el problema persiste, reemplace la tarjeta madre.
2	2	Error de la tarjeta madre (incluido un error del BIOS o de ROM)	<ul style="list-style-type: none"> Realice un flash en la última versión del BIOS. Si el problema persiste, reemplace la tarjeta madre.
2	3	No se detecta la memoria/RAM	<ul style="list-style-type: none"> Confirme que el módulo de memoria esté instalado correctamente. Si el problema persiste, reemplace el módulo de memoria.
2	4	Fallo de memoria/RAM	<ul style="list-style-type: none"> Restablezca e intercambie módulos de memoria entre las ranuras. Si el problema persiste, reemplace el módulo de memoria.
2	5	Memoria instalada no válida	<ul style="list-style-type: none"> Restablezca e intercambie módulos de memoria entre las ranuras. Si el problema persiste, reemplace el módulo de memoria.
2	6	Error de la tarjeta madre/chipset	Reemplace la tarjeta madre.
2	7	Falla de LCD (mensaje de SBIOS)	Sustituya el módulo LCD.
2	8	Falla de LCD (falla en la detección de EC del riel de alimentación)	Reemplace la tarjeta madre.
3	2	Falla del chip/la tarjeta de video o PCI	Reemplace la tarjeta madre.
3	3	No se encontró la imagen de recuperación del BIOS	<ul style="list-style-type: none"> Realice un flash en la última versión del BIOS. Si el problema persiste, reemplace la tarjeta madre.
3	4	Se encontró la imagen de recuperación del BIOS, pero no es válida	<ul style="list-style-type: none"> Realice un flash en la última versión del BIOS.

Tabla 10. Indicadores luminosos de diagnóstico del sistema (continuación)

Patrón de parpadeo		Descripción del problema	Solución recomendada
Amarillo	Blanco		
			<ul style="list-style-type: none"> Si el problema persiste, reemplace la tarjeta madre.
3	5	Falla del riel de alimentación	Reemplace la tarjeta madre.
3	6	Corrupción en el flash detectada por SBIOS.	<ul style="list-style-type: none"> Presione el botón de encendido por más de 25 segundos para restablecer el RTC. Si el problema persiste, reemplace la tarjeta madre. Desconecte todas las fuentes de alimentación (CA, batería, batería de tipo botón) y mantenga presionado el botón de encendido por entre 3 y 5 segundos para asegurarse de descargar la energía residual. Ejecute "recuperación del BIOS desde USB"; las instrucciones se encuentran en el sitio Web Soporte de Dell. Si el problema persiste, reemplace la tarjeta madre.

NOTA: Los LED parpadeantes 3-3-3 en el LED de bloqueo (Bloq Mayús o Bloq Num), el LED del botón de encendido (sin lector de huellas digitales) y el LED de diagnóstico indican que no se ha proporcionado la entrada durante la prueba del panel LCD en el diagnóstico de verificación del rendimiento del sistema previo al arranque de Dell SupportAssist.

Diagnósticos de SupportAssist

Sobre esta tarea

Los diagnósticos de SupportAssist (también llamados diagnósticos de ePSA) realizan una revisión completa del hardware. Los diagnósticos de SupportAssist están integrados con el BIOS y el BIOS los ejecuta internamente. Los diagnósticos de SupportAssist ofrecen un conjunto de opciones para determinados dispositivos o grupos de dispositivos. Permiten realizar lo siguiente:

- Ejecutar pruebas automáticamente o en modo interactivo.
- Repetir las pruebas
- Visualizar o guardar los resultados de las pruebas
- Ejecutar pruebas exhaustivas para introducir opciones de prueba adicionales y ofrecer más información sobre los dispositivos fallidos.
- Ver mensajes de estado que indican si las pruebas se han completado correctamente
- Ver mensajes de error que indican si se detectaron problemas durante la prueba

NOTA: Algunas pruebas están diseñadas para dispositivos específicos y requieren la interacción del usuario. Asegúrese de estar presente ante la computadora cuando se ejecuten las pruebas de diagnóstico.

Para obtener más información, consulte [Verificación de rendimiento del sistema previa al arranque de SupportAssist](#).

Prueba automática incorporada (BIST)

M-BIST

M-BIST (prueba automática incorporada) es la herramienta de diagnóstico de prueba automática incorporada de la tarjeta madre del sistema, que mejora la precisión de los diagnósticos de las fallas de la controladora integrada (EC) de la tarjeta madre.

NOTA: M-BIST puede ser iniciada manualmente antes de la autoprueba de encendido (POST).

Cómo ejecutar M-BIST

NOTA: Antes de iniciar M-BIST, asegúrese de que la computadora esté en estado de apagado.

1. Presione y mantenga pulsados al mismo tiempo la tecla **M** del teclado y el botón de encendido para iniciar M-BIST.
2. El indicador LED de la batería puede presentar dos estados:
 - a. APAGADO: no se detectó ninguna falla en la tarjeta madre del sistema.
 - b. ÁMBAR: el color ámbar indica un problema con la tarjeta madre del sistema.
3. Si hay una falla en la tarjeta madre, el LED de estado de la batería parpadea uno de los siguientes códigos de error durante 30 segundos:

Tabla 11. Códigos de error de LED

Patrón de parpadeo		Posible problema
Ámbar	Blanco	
2	1	Falla de CPU
2	8	Falla del riel de alimentación de LCD
1	1	Falla de detección del TPM
2	4	Fallo de memoria/RAM

4. Si no hay ninguna falla en la tarjeta madre, el LCD muestra las pantallas de color sólido que se describen en la sección LCD-BIST durante 30 segundos y, a continuación, se apagará.

Prueba automática incorporada (BIST) de la pantalla LCD

Las laptops de Dell tienen una herramienta de diagnóstico incorporada que le ayuda a determinar si una anomalía en la pantalla es un problema inherente de la LCD (pantalla) de la laptop de Dell o de la tarjeta de video (GPU) y la configuración de la computadora.

Cuando note anomalías en la pantalla, como parpadeos, distorsión, problemas de claridad, imágenes borrosas o movidas, líneas verticales u horizontales, atenuaciones del color, etc., siempre es una buena práctica aislar la LCD (pantalla) mediante la prueba automática incorporada (BIST).

Cómo invocar la BIST de la pantalla LCD

1. Apague el equipo.
2. Desconecte todos los periféricos conectados a la computadora. Conecte solamente el adaptador de CA (cargador) a la computadora.
3. Asegúrese de que la LCD (pantalla) esté limpia (sin partículas de polvo en la superficie).
4. Mantenga presionada la tecla **D** y presione el botón de encendido para entrar al modo de autoprueba incorporada (BIST) de la pantalla LCD. Mantenga presionada la tecla **D** hasta que la computadora arranque.
5. La pantalla muestra colores sólidos y cambiará los colores de toda la pantalla a blanco, negro, rojo, verde y azul dos veces.
6. A continuación, se muestran los colores blanco, negro y rojo.
7. Revise con cuidado la pantalla en busca de anomalías (líneas, color borroso o distorsión en la pantalla).
8. Al final del último color sólido (rojo), el sistema se apaga.

NOTA: Durante el inicio, los diagnósticos previos al arranque de Dell SupportAssist inician una BIST de LCD primero y esperan a que el usuario confirme la funcionalidad de la pantalla LCD.

Recuperación del sistema operativo

Cuando la computadora no puede iniciar al sistema operativo incluso después de varios intentos, Dell SupportAssist OS Recovery se inicia automáticamente.

Dell SupportAssist OS Recovery es una herramienta independiente preinstalada en todas las computadoras Dell que ejecutan el sistema operativo Windows. Se compone de herramientas para diagnosticar y solucionar problemas que pueden suceder antes de que la computadora se inicie al sistema operativo. Permite diagnosticar problemas de hardware, reparar la computadora, respaldar archivos o restaurar la computadora al estado de fábrica.

También, puede descargarla desde el sitio web de soporte de Dell para solucionar problemas y reparar la computadora cuando falla el arranque al sistema operativo principal debido a fallas de software o hardware.

Para obtener más información sobre la recuperación de sistema operativo de Dell SupportAssist, consulte la *Guía del usuario de recuperación de sistema operativo de Dell SupportAssist* en [Herramientas de reparación en el sitio de soporte de Dell](#). Haga clic en **SupportAssist** y, a continuación, haga clic en **SupportAssist OS Recovery**.

Ciclo de apagado y encendido Wi-Fi

Sobre esta tarea

Si la computadora no puede acceder a Internet debido a problemas de conectividad de Wi-Fi, realice los siguientes pasos para restablecer su dispositivo de Wi-Fi:

Pasos

1. Apague el equipo.
2. Apague el módem.
 **NOTA:** Algunos proveedores de servicios de Internet (ISP) proporcionan un dispositivo combinado de módem y enrutador.
3. Apague el enrutador inalámbrico.
4. Espere 30 segundos.
5. Encienda el enrutador inalámbrico.
6. Encienda el módem.
7. Encienda el equipo.

Descargue la energía residual (realice un restablecimiento forzado)

Sobre esta tarea

La energía residual es la electricidad estática residual que permanece en la computadora incluso después de haberla apagado y haber quitado la batería.

Por motivos de seguridad, y para proteger los componentes electrónicos sensibles en el equipo, debe descargar la energía residual antes de extraer o reemplazar los componentes de la computadora.

La descarga de la energía residual, conocida como "restablecimiento forzado", también es un paso común para la solución de problemas si la computadora no enciende ni se inicia en el sistema operativo.

Realice los siguientes pasos para drenar la energía residual:

Pasos

1. Apague el equipo.
2. Desconecte el adaptador de alimentación de la computadora.
3. Extraiga la cubierta de la base.
4. Extraiga la batería.

 **PRECAUCIÓN:** La batería es una unidad reemplazable en el campo (FRU), y la extracción y la instalación están a cargo únicamente de técnicos de servicio autorizados.

5. Mantenga presionado el botón de encendido durante 20 segundos para drenar la energía residual.
6. Instale la batería.
7. Instale la cubierta de la base.
8. Conecte el adaptador de alimentación a la computadora.
9. Encienda el equipo.



 **NOTA:** Para obtener más información sobre la realización de un restablecimiento forzado, busque en el recurso de la base de conocimientos en el [sitio de soporte de Dell](#).

Obtención de ayuda y contacto con Dell

Recursos de autoayuda

Puede obtener información y ayuda sobre los servicios y productos Dell mediante el uso de estos recursos de autoayuda en línea:

Tabla 12. Recursos de autoayuda

Recursos de autoayuda	Ubicación de recursos
Información sobre los productos y servicios Dell	Sitio de Dell
Aplicación My Dell	
Sugerencias	
Comunicarse con Soporte	En la búsqueda de Windows, ingrese <code>Contact Support</code> y presione <code>Entrar</code> .
Ayuda en línea para sistema operativo	Sitio de soporte de Windows Sitio de soporte de Linux
Acceda a las soluciones principales, los diagnósticos, los controladores y las descargas, además de obtener más información sobre la computadora mediante videos, manuales y documentos.	La computadora Dell se identifica de manera única mediante una etiqueta de servicio o código de servicio rápido. Para ver los recursos de soporte relevantes para su computadora Dell, ingrese la etiqueta de servicio o el código de servicio rápido en el Sitio de soporte de Dell . Para obtener más información sobre cómo encontrar la etiqueta de servicio de la computadora, consulte Localizar la etiqueta de servicio en la computadora .
Artículos de la base de conocimientos de Dell	<ol style="list-style-type: none"> 1. Vaya al Sitio de soporte de Dell. 2. En la barra de menú, en la parte superior de la página Soporte, seleccione Soporte > Biblioteca de soporte. 3. En el campo de búsqueda de la página Biblioteca de soporte, ingrese la palabra clave, el tema o el número de modelo y, a continuación, haga clic o toque el icono de búsqueda para ver los artículos relacionados.

Cómo ponerse en contacto con Dell

Para comunicarse con Dell para tratar cuestiones relacionadas con ventas, soporte técnico o servicio al cliente, consulte [Comunicarse con soporte en el sitio de soporte de Dell](#).

 **NOTA:** La disponibilidad de los servicios puede variar según el país o la región y el producto.

 **NOTA:** Si no tiene una conexión a Internet activa, puede encontrar información de contacto en su factura de compra, en su albarán de entrega, en su recibo o en el catálogo de productos de Dell.