

# XPS 13 9340

Manuale del proprietario per l'assistenza

## Messaggi di N.B., Attenzione e Avvertenza

 **N.B.:** un messaggio N.B. (Nota Bene) indica informazioni importanti che contribuiscono a migliorare l'utilizzo del prodotto.

 **ATTENZIONE:** un messaggio di **ATTENZIONE** evidenzia la possibilità che si verifichi un danno all'hardware o una perdita di dati ed indica come evitare il problema.

 **AVVERTENZA:** un messaggio di **AVVERTENZA** evidenzia un potenziale rischio di danni alla proprietà, lesioni personali o morte.

<b>Capitolo 1: Viste di XPS 13 9340.....</b>	<b>6</b>
Lato destro.....	6
Lato sinistro.....	6
Dall'alto.....	7
Display.....	8
Lato inferiore.....	9
Service Tag.....	9
Indicatore del livello di carica della batteria.....	10
<b>Capitolo 2: Configurare XPS 13 9340.....</b>	<b>11</b>
<b>Capitolo 3: Specifiche di XPS 13 9340.....</b>	<b>13</b>
Dimensioni e peso.....	13
Processore.....	13
Chipset.....	13
Sistema operativo.....	14
Memoria.....	14
Porte esterne.....	14
Slot interni.....	15
Modulo wireless.....	15
Audio.....	16
Storage.....	17
Tastiera.....	17
Tasti di scelta rapida di XPS 13 9340.....	17
Fotocamera.....	18
Trackpad.....	19
Adattatore per l'alimentazione.....	19
Batteria.....	20
Display.....	20
Lettore di impronte digitali.....	21
Lettore di impronte digitali.....	22
Sensore.....	22
GPU - Integrata.....	22
Support Matrix per più display.....	22
Sicurezza hardware.....	23
Condizioni dell'ambiente operativo e di storage.....	23
Policy di supporto Dell.....	24
Display Dell con filtro luce blu.....	24
<b>Capitolo 4: Interventi sui componenti interni del computer.....</b>	<b>25</b>
Istruzioni di sicurezza.....	25
Prima di intervenire sui componenti interni del computer.....	25
Precauzioni di sicurezza.....	26
Scariche elettrostatiche - Protezione ESD.....	27

Service Kit ESD.....	27
Trasporto dei componenti sensibili.....	28
Dopo aver effettuato interventi sui componenti interni del computer.....	28
BitLocker.....	28
Strumenti consigliati.....	29
Elenco viti.....	29
Componenti principali di XPS 13 9340.....	30
<b>Capitolo 5: Rimozione e installazione di unità sostituibili sul campo (FRU).....</b>	<b>33</b>
Coperchio della base.....	33
Rimozione del coperchio della base.....	33
Installazione del coperchio della base.....	36
Batteria.....	37
Precauzioni relative alle batterie ricaricabili agli ioni di litio.....	37
Rimozione della batteria.....	38
Installazione della batteria.....	41
Unità SSD.....	44
Rimozione dell'unità SSD M.2 2230.....	44
Installazione dell'unità SSD M.2 2230.....	44
Rimozione dell'unità SSD M.2 2280.....	45
Installazione dell'unità SSD M.2 2280.....	46
Ventole.....	47
Rimozione delle ventole.....	47
Installazione delle ventole.....	49
Dissipatore di calore.....	50
Rimozione del dissipatore di calore.....	50
Installazione del dissipatore di calore.....	51
Gruppo del display.....	52
Rimozione del gruppo del display.....	52
Installazione del gruppo del display.....	54
Scheda di sistema.....	55
Rimozione della scheda di sistema.....	55
Installazione della scheda di sistema.....	59
Pulsante di accensione con lettore di impronte digitali.....	63
Rimozione del pulsante di accensione con lettore di impronte digitali.....	63
Installazione del pulsante di accensione con lettore di impronte digitali.....	64
Keyboard.....	66
Rimozione della tastiera.....	66
Installazione della tastiera.....	69
Gruppo del poggiapolsi.....	72
Rimozione del gruppo del poggiapolsi.....	72
Installazione del gruppo del poggiapolsi.....	72
<b>Capitolo 6: Software.....</b>	<b>74</b>
Sistema operativo.....	74
Driver e download.....	74
<b>Capitolo 7: Tecnologia e componenti.....</b>	<b>75</b>
Scheda grafica Intel Arc.....	75

<b>Capitolo 8: Configurazione del BIOS.....</b>	<b>76</b>
Accesso al programma di installazione del BIOS.....	76
Tasti di navigazione.....	76
Menu di avvio provvisorio F12.....	76
Opzioni di configurazione di sistema.....	77
Aggiornamento del BIOS.....	91
Aggiornamento del BIOS in Windows.....	91
Aggiornamento del BIOS utilizzando l'unità USB in Windows.....	92
Aggiornamento del BIOS in ambienti Linux e Ubuntu.....	92
Aggiornamento del BIOS dal menu di avvio temporaneo F12.....	92
Password di sistema e password di installazione.....	93
Assegnazione di una password di configurazione del sistema.....	93
Eliminazione o modifica di una password di installazione e di sistema esistente.....	94
Cancellazione delle password del BIOS (configurazione del sistema) e del sistema.....	94
 <b>Capitolo 9: Risoluzione dei problemi.....</b>	 <b>95</b>
Trattamento delle batterie ricaricabili agli ioni di litio rigonfie.....	95
Individuare il codice di matricola o il codice di servizio rapido del computer Dell.....	95
Diagnostica di verifica di controllo delle prestazioni di sistema al preavvio Dell SupportAssist.....	96
Esecuzione del controllo delle prestazioni di sistema al preavvio SupportAssist.....	96
Built-in self-test (BIST).....	96
M-BIST.....	96
Test della guida di alimentazione LCD (L-BIST).....	97
LCD Built-In Self-Test (BIST).....	97
Codici di errore di diagnostica.....	98
Ripristino del sistema operativo.....	98
Orologio in tempo reale - Reimpostazione RTC.....	98
Opzioni di supporti di backup e ripristino.....	99
Ciclo di alimentazione Wi-Fi.....	99
Drenare l'energia residua (eseguire hard reset).....	99
 <b>Capitolo 10: Come ottenere assistenza e contattare Dell.....</b>	 <b>101</b>

# Viste di XPS 13 9340

## Lato destro



Figura 1. Vista lato destro

### 1. Porta Thunderbolt 4 con Power Delivery (Type-C)

Supporta USB4 DisplayPort 1.4, Thunderbolt 4 e consente inoltre di connettersi a un display esterno tramite una scheda video. Offre velocità di trasferimento dei dati fino a 40 Gb/s per USB4 e Thunderbolt 4.

**i** **N.B.:** È necessario un adattatore da USB Type-C a DisplayPort (venduto separatamente) per la connessione di un dispositivo DisplayPort.

**i** **N.B.:** USB4 è compatibile con le versioni precedenti di USB 3.2, USB 2.0 e Thunderbolt 3.

**i** **N.B.:** Thunderbolt 4 supporta quattro display 4K, un display 5K o un display 8K.

## Lato sinistro



Figura 2. Vista lato sinistro

### 1. Porta Thunderbolt 4 con Power Delivery (Type-C)

Supporta USB4 DisplayPort 1.4, Thunderbolt 4 e consente inoltre di connettersi a un display esterno tramite una scheda video. Offre velocità di trasferimento dei dati fino a 40 Gb/s per USB4 e Thunderbolt 4.

**i** **N.B.:** È necessario un adattatore da USB Type-C a DisplayPort (venduto separatamente) per la connessione di un dispositivo DisplayPort.

**i** **N.B.:** USB4 è compatibile con le versioni precedenti di USB 3.2, USB 2.0 e Thunderbolt 3.

**i** **N.B.:** Thunderbolt 4 supporta quattro display 4K, un display 5K o un display 8K.

# Dall'alto



Figura 3. Vista superiore

## 1. Microfoni (2)

Forniscono ingresso audio digitale per registrazioni audio, chiamate vocali e così via.

**i** **N.B.:** I microfoni sono opzionali, a seconda della configurazione ordinata.

## 2. Pannello touch capacitivo

Mostra i supporti e i tasti di controllo o funzione standard, con **ESC** e delete

Tenere premuto il tasto **fn** sulla tastiera fisica per passare al set di tasti successivo.

Premere il tasto **fn** sulla tastiera fisica e il tasto **ESC** sul pannello touch capacitivo per passare alla serie successiva di tasti e bloccare la modalità del pannello.

## 3. Pulsante di accensione con lettore di impronte digitali

Premere questo pulsante per accendere il computer se è spento, in stato di sospensione o in stato di ibernazione.

Quando il computer è acceso, premere il pulsante di accensione per metterlo in stato di sospensione; tenere premuto il pulsante di accensione per 10 secondi per forzare l'arresto.

Se il pulsante di accensione è dotato di lettore di impronte digitali, posizionarvi il dito per effettuare l'accesso immediato.

**i** **N.B.:** È possibile personalizzare il comportamento del pulsante di accensione in Windows.

## 4. Area per clic con pulsante destro del mouse

Premere per fare clic con il pulsante destro del mouse.

## 5. Area per clic con pulsante sinistro del mouse

Premere per fare clic con il pulsante sinistro del mouse.

## 6. Touchpad aptico

Scorrere il dito sul trackpad per muovere il puntatore del mouse. Toccare per fare clic con tasto sinistro e toccare con due dita per fare clic con il tasto destro.

## 7. LED di servizio

Il LED di servizio viene utilizzato per la risoluzione dei problemi con un responsabile dell'assistenza Dell. Il LED emette luce gialla o bianca.

## Display



Figura 4. Vista display

### 1. Trasmettitore a infrarossi

Emette luce a infrarossi, che consente alla fotocamera a infrarossi di rilevare e seguire il movimento.

**i** **N.B.:** L'emettitore a infrarossi non è disponibile se la fotocamera non è inclusa nella configurazione ordinata.

### 2. Fotocamera a infrarossi

Migliora la sicurezza in combinazione con l'autenticazione facciale Windows Hello.

### 3. Fotocamera RGB e infrarossi

Consente di effettuare video chat, acquisire foto e registrare video RGB e a infrarossi.

**i** **N.B.:** La fotocamera RGB e infrarossi è opzionale, a seconda della configurazione ordinata.

### 4. Indicatore di stato della fotocamera

Si accende quando la fotocamera è in uso.

**i** **N.B.:** L'indicatore di stato della fotocamera non è disponibile se la fotocamera non è inclusa nella configurazione ordinata.

### 5. Sensore di luminosità ambientale

Il sensore rileva la luce ambientale e regola automaticamente la retroilluminazione della tastiera e la luminosità del display.

### 6. Trasmettitore a infrarossi

Emette luce a infrarossi, che consente alla fotocamera a infrarossi di rilevare e seguire il movimento.

**i** **N.B.:** L'emettitore a infrarossi non è disponibile se la fotocamera non è inclusa nella configurazione ordinata.



## Lato inferiore



Figura 5. Vista inferiore

**1. Altoparlante sinistro**

Fornisce un output audio.

**2. Codice QR MyDell**

MyDell fornisce una funzionalità di alloggiamento per un'esperienza delle applicazioni consolidata che consente di ottenere il massimo dal computer. Le funzioni di ottimizzazione intelligenti basate sull'intelligenza artificiale ottimizzano automaticamente il computer per ottenere le migliori prestazioni audio, video e della batteria. Ogni esperienza utente MyDell è unica in quanto il software apprende e risponde in base a come si utilizza il computer.

**3. Etichetta codice di matricola**

Il codice di matricola è un ID alfanumerico univoco che consente ai tecnici dell'assistenza di Dell di identificare i componenti hardware del computer e accedere alle informazioni sulla garanzia.

**4. Altoparlante destro**

Fornisce un output audio.

## Service Tag

Il codice di matricola è un identificatore alfanumerico univoco che consente ai tecnici dell'assistenza di Dell di identificare i componenti hardware del computer e accedere alle informazioni sulla garanzia.



Figura 6. Posizione del codice di matricola

## Indicatore del livello di carica della batteria

La seguente tabella elenca il comportamento della carica della batteria e dell'indicatore di stato di XPS 13 9340.

Tabella 1. Comportamento dell'indicatore di stato e della carica della batteria

Sorgente di alimentazione:	Comportamento LED	Stato del sistema di alimentazione	Livello di carica della batteria
Adattatore CA	Disattivata	S0 - S5	Completamente carico
Adattatore CA	Solid white	S0 - S5	< Completamente carico
Batteria	Disattivata	S0 - S5	11-100%
Batteria	Giallo fisso (590 +/-3 nm)	S0 - S5	< 10%

- S0 (Acceso) - Il sistema è acceso.
- S4 (Ibernazione) - Il sistema consuma meno energia rispetto a tutti gli altri stati di sospensione. Il sistema è quasi totalmente spento, tranne per una lieve alimentazione residua. I dati di contesto vengono scritti sul disco rigido.
- S5 (Spento) - il sistema è in stato di arresto.

# Configurare XPS 13 9340

## Informazioni su questa attività

**i** **N.B.:** Le immagini contenute in questo documento possono differire a seconda della configurazione ordinata.

## Procedura

1. Collegare l'adattatore per l'alimentazione e premere il pulsante di accensione.



**Figura 7. Collegare l'adattatore per l'alimentazione e premere il pulsante di accensione.**

**i** **N.B.:** La batteria può entrare in modalità di risparmio energetico durante la spedizione per conservare la carica. Accertarsi che l'adattatore per l'alimentazione sia collegato al computer quando viene acceso per la prima volta.

2. Completare la configurazione del sistema operativo.

### Per Ubuntu:

Seguire le istruzioni visualizzate sul display per completare la configurazione. Per ulteriori informazioni sull'installazione e la configurazione di Ubuntu, cercare nella risorsa della knowledge base all'indirizzo [www.dell.com/support](http://www.dell.com/support).





### Per Windows:

Seguire le istruzioni visualizzate sul display per completare la configurazione. Durante la configurazione, Dell Technologies consiglia di:

- Connettersi a una rete per gli aggiornamenti di Windows.
  - i** **N.B.:** Se si sta effettuando la connessione a una rete wireless fili protetta, immettere la password per l'accesso alla rete wireless quando richiesto.
- Quando si è collegati a Internet, creare oppure accedere con un account Microsoft.
- Nella schermata **Supporto e protezione**, immettere le informazioni di contatto.

3. Individuare e utilizzare le app Dell dal menu Start di Windows (consigliato).

**Tabella 2. Localizzare le app Dell in Windows**

Risorse	Descrizione
 <p><b>Figura 8. My Dell</b></p>	<p><b>My Dell</b></p> <p>MyDell è un'applicazione software che offre un'unica piattaforma semplificata per le varie attività, tra cui l'accesso all'account, le informazioni sui dispositivi e le impostazioni hardware. Questo software offre funzionalità intelligenti che ottimizzano automaticamente il computer e permettono così di ottenere i migliori livelli di audio, alimentazione e prestazioni possibili. Ottieni il massimo dal tuo dispositivo Dell con la tecnologia intelligente e personalizzata di MyDell. Di seguito sono riportate le caratteristiche principali di MyDell:</p> <ul style="list-style-type: none"> <li>• Applicazione</li> <li>• Audio</li> <li>• Alimentazione</li> <li>• Colore e display</li> <li>• Rilevamento presenza</li> </ul> <p>Per ulteriori informazioni su come utilizzare MyDell, consultare le guide ai prodotti all'indirizzo <a href="http://www.dell.com/support">www.dell.com/support</a>.</p>
 <p><b>Figura 9. Dell Update</b></p>	<p><b>Dell Update</b></p> <p>Aggiorna il computer con correzioni critiche e i più recenti driver di dispositivo non appena disponibili. Per ulteriori informazioni sull'utilizzo di Dell Update, consultare le guide ai prodotti e i documenti di licenza di terze parti all'indirizzo <a href="http://www.dell.com/support">www.dell.com/support</a>.</p>
 <p><b>Figura 10. Dell Digital Delivery</b></p>	<p><b>Dell Digital Delivery</b></p> <p>Scaricare le applicazioni software, acquistate ma non preinstallate sul computer. Per ulteriori informazioni sull'utilizzo di Dell Digital Delivery, cercare nella risorsa della knowledge base all'indirizzo <a href="http://www.dell.com/support">www.dell.com/support</a>.</p>
 <p><b>Figura 11. Support Assist</b></p>	<p><b>SupportAssist</b></p> <p>SupportAssist identifica in modo proattivo e predittivo i problemi hardware e software sul computer e automatizza il processo di contatto con il supporto tecnico Dell. Risolve i problemi relativi alle prestazioni e alla stabilizzazione, blocca le minacce alla sicurezza, monitora e rileva i guasti dell'hardware. Per ulteriori informazioni, consultare la <i>Guida per l'utente di SupportAssist for Home PCs</i> all'indirizzo <a href="http://www.dell.com/support/home/product-support/product/dell-supportassist-pcs-tablets/docs">www.dell.com/support/home/product-support/product/dell-supportassist-pcs-tablets/docs</a>.</p> <p> <b>N.B.:</b> In SupportAssist, fare clic sulla data di scadenza della garanzia per rinnovare o aggiornare la garanzia.</p>

## Specifiche di XPS 13 9340

### Dimensioni e peso

La seguente tabella elenca altezza, larghezza, profondità e peso di XPS 13 9340.

**Tabella 3. Dimensioni e peso**

Descrizione	Valori
Altezza	<ul style="list-style-type: none"> <li>14,8 mm (0,58 pollici) con OLED</li> <li>15,3 mm (0,60 pollici) con FHD+ e QHD+</li> </ul>
Larghezza	295,3 mm (11,63 pollici)
Profondità	199,1 mm (7,84 pollici)
Peso  <b>N.B.:</b> Il peso del computer può variare a seconda della configurazione desiderata e della variabilità produttiva.	<ul style="list-style-type: none"> <li>1,19 kg (2,6 libbre) con OLED</li> <li>1,22 kg (2,7 libbre) con FHD+ e QHD+</li> </ul>

### Processore

La seguente tabella elenca i dettagli dei processori supportati da XPS 13 9340.

**Tabella 4. Processore**

Descrizione	Opzione 1	Opzione 2	Opzione 3
Tipo di processore	Intel Core Ultra 5 125H	Intel Core Ultra 7 155H	Intel Core Ultra 7 165H
Potenza del processore	28 W	28 W	28 W
Numero di core di processore	14	16	16
Numero di thread del processore	18	22	22
Velocità processore	Fino a 4,50 GHz	Fino a 4,80 GHz	Fino a 5 GHz
Memoria cache del processore	18 MB	24 MB	24 MB
Scheda grafica integrata	Scheda grafica Intel Arc	Scheda grafica Intel Arc	Scheda grafica Intel Arc

### Chipset

La seguente tabella elenca i dettagli del chipset supportato da XPS 13 9340.

**Tabella 5. Chipset**

Descrizione	Valori
Chipset	Integrato all'interno del processore

**Tabella 5. Chipset (continua)**

Descrizione	Valori
Processore	Intel Core Ultra 5/7
Larghezza bus memoria DRAM	128 bit
Flash EPROM	64 MB
bus PCIe	Fino alla quarta generazione

## Sistema operativo

XPS 13 9340 supporta i seguenti sistemi operativi:

- Windows 11 Pro
- Windows 11 Pro National Education
- Windows 11 Home
- Ubuntu Linux 22.04 LTS

## Memoria

La seguente tabella fornisce le specifiche di memoria di XPS 13 9340.

**Tabella 6. Specifiche della memoria**

Descrizione	Valori
Slot di memoria	Nessuno slot di memoria  <b>N.B.:</b> La memoria è integrata sulla scheda di sistema e non è aggiornabile.
Tipo di memoria	LPDDR5/LPDDR5x
Velocità della memoria	<ul style="list-style-type: none"> <li>• 6.400 MT/s</li> <li>• 7.467 MT/s</li> </ul>
Configurazione massima della memoria	64 GB
Configurazione minima della memoria	8 GB
Configurazioni di memoria supportate	<ul style="list-style-type: none"> <li>• 8 GB: LPDDR5, 6.400 MT/s, doppio canale (integrato)</li> <li>• 16 GB: LPDDR5x, 7.467 MT/s, doppio canale (integrato)</li> <li>• 32 GB: LPDDR5x, 7.467 MT/s, doppio canale (integrato)</li> <li>• 64 GB: LPDDR5x, 7.467 MT/s, doppio canale (integrato)</li> </ul>

## Porte esterne

La seguente tabella fornisce le specifiche delle porte di XPS 13 9340.

**Tabella 7. Porte esterne**

Descrizione	Valori
Porte USB	Due porte Thunderbolt 4 con Power Delivery (Type-C)

**Tabella 7. Porte esterne (continua)**

Descrizione	Valori
	<p><b>i</b> <b>N.B.:</b> Collegare l'adattatore per l'alimentazione USB Type-C a una delle due porte USB Type-C.</p> <p><b>i</b> <b>N.B.:</b> È possibile collegare una Docking Station Dell a questa porta. Per ulteriori informazioni, consultare l'articolo della knowledge base <a href="#">000124295</a> all'indirizzo <a href="http://www.dell.com/support">www.dell.com/support</a>.</p>
Porta audio	<p>Due porte Thunderbolt 4 con Power Delivery (Type-C)</p> <p><b>i</b> <b>N.B.:</b> Per collegare un dispositivo audio, è possibile acquistare un adattatore audio da USB-C a 3,5 mm AUX.</p>
Porta/porte video	<p>Due porte Thunderbolt 4 con Power Delivery (Type-C)</p> <p><b>i</b> <b>N.B.:</b> È necessario un adattatore da USB-C a DisplayPort (venduto separatamente) per la connessione di un dispositivo DisplayPort.</p>
Lettore di schede multimediali	Non supportato
Porta dell'adattatore per l'alimentazione	<p>Ingresso CC tramite una delle due porte Thunderbolt 4 USB Type-C</p> <p><b>i</b> <b>N.B.:</b> È possibile collegare una Docking Station Dell a questa porta. Per ulteriori informazioni, consultare l'articolo della knowledge base <a href="#">000124295</a> all'indirizzo <a href="http://www.dell.com/support">www.dell.com/support</a>.</p>
Slot per cavo di sicurezza	Non supportato

## Slot interni

La seguente tabella elenca gli slot interni di XPS 13 9340.

**Tabella 8. Slot interni**

Descrizione	Valori
M.2	<p>1 slot M.2 per unità SSD M.2 2230 o M.2 2280, PCIe NVMe</p> <p><b>i</b> <b>N.B.:</b> Per ulteriori informazioni sulle caratteristiche dei vari tipi di schede M.2, consultare la Knowledge Base Resource all'indirizzo <a href="http://www.dell.com/support">www.dell.com/support</a>.</p>

## Modulo wireless

La seguente tabella elenca le specifiche del modulo WLAN wireless supportato da XPS 13 9340.

**Tabella 9. Specifiche dei moduli wireless**

Descrizione	Valori
Numero di modello	Intel BE200
Velocità di trasferimento	Fino a 5.760 Mb/s
Bande di frequenza supportate	2,4 GHz/5 GHz/6 GHz

**Tabella 9. Specifiche dei moduli wireless (continua)**

Descrizione	Valori
Standard wireless	<ul style="list-style-type: none"> <li>• WiFi 802.11a/b/g</li> <li>• Wi-Fi 4 (WiFi 802.11n)</li> <li>• Wi-Fi 5 (WiFi 802.11ac)</li> <li>• Wi-Fi 6E (WiFi 802.11ax)</li> <li>• Wi-Fi 7 (WiFi 802.11be)</li> </ul>
Crittografia	<ul style="list-style-type: none"> <li>• WEP a 64 bit/128 bit</li> <li>• AES-CCMP</li> <li>• TKIP</li> </ul>
Scheda wireless Bluetooth	Scheda wireless Bluetooth 5.4
	 <b>N.B.:</b> La versione della scheda wireless Bluetooth può variare a seconda del sistema operativo installato sul computer.

## Audio

La seguente tabella fornisce le specifiche audio di XPS 13 9340.

**Tabella 10. Specifiche dell'audio**

Descrizione	Valori
Controller audio	Codec audio digitale/SoundWire USB Type-C
Conversione stereo	Supportata
Interfaccia audio interna	Interfaccia SoundWire
Interfaccia audio esterna	Due porte Thunderbolt 4 USB Type-C con erogazione dell'alimentazione  <b>N.B.:</b> Per collegare un dispositivo audio, è possibile acquistare un adattatore audio da USB-C a 3,5 mm AUX.
Numero di altoparlanti	<ul style="list-style-type: none"> <li>• Due altoparlanti tweeter</li> <li>• Due altoparlanti woofer</li> </ul>
Amplificatore altoparlante interno	Realtek ALC1318
Controlli volume esterni	Controlli di scelta rapida da tastiera
Uscita dell'altoparlante:	
	Uscita altoparlante media
	<ul style="list-style-type: none"> <li>• 2 W + 2 W (tweeter)</li> <li>• 2 W + 2 W (woofer)</li> </ul>
	Uscita altoparlante di picco
	<ul style="list-style-type: none"> <li>• 2,5 W + 2,5 W (tweeter)</li> <li>• 2,5 W + 2,5 W (woofer)</li> </ul>
Uscita subwoofer	Non supportato
Microphone	Doppi microfoni ad array digitale



# Storage

Questa sezione elenca le opzioni di storage su XPS 13 9340.

XPS 13 9340 supporta un'unità SSD M.2 2230 o M.2 2280

**Tabella 11. Specifiche di storage**

Tipo di storage	Tipo di interfaccia	Capacità
Unità SSD M.2 2230	Gen 4 PCIe NVMe	512 GB
Unità SSD M.2 2280	Gen 4 PCIe NVMe	1 TB/2 TB/4 TB

# Tastiera

La seguente tabella fornisce le specifiche della tastiera di XPS 13 9340.

**Tabella 12. Specifiche della tastiera**

Descrizione	Valori
Keyboard type	Tastiera retroilluminata con tasti di scelta rapida basati su IA <b>i</b> <b>N.B.:</b> La riga superiore della tastiera è un pannello touch capacitivo. Può visualizzare i pulsanti funzione standard o i pulsanti di controllo del supporto e del display.
Layout keyboard	QWERTY
Numero di tasti	<ul style="list-style-type: none"><li>● USA e Canada: 64 tasti</li><li>● Regno Unito: 65 tasti</li><li>● Giappone: 68 tasti</li></ul>
Dimensioni della tastiera	X = passo tasti di 19,05 mm Y = passo tasti di 18,05 mm
Tasti di scelta rapida della tastiera	Alcuni tasti sulla tastiera presentano due simboli su di essi. Questi tasti possono essere utilizzati per digitare caratteri alternativi o per eseguire funzioni secondarie. Per digitare il carattere alternativo, premere Maiusc e il tasto desiderato. Per eseguire le funzioni secondarie, premere Fn e il tasto desiderato. <b>i</b> <b>N.B.:</b> È possibile definire il comportamento primario dei tasti di funzione (F1–F12) modificando il <b>comportamento dei tasti di funzione</b> nel programma di impostazione del BIOS.

# Tasti di scelta rapida di XPS 13 9340

**i** **N.B.:** I caratteri della tastiera possono variare a seconda della lingua di configurazione di quest'ultima. I tasti utilizzati per i collegamenti di scelta rapida restano invariati a prescindere dalla lingua.

Alcuni tasti sulla tastiera presentano due simboli su di essi. Questi tasti possono essere utilizzati per digitare caratteri alternativi o per eseguire funzioni secondarie. Il simbolo indicato nella parte inferiore del tasto si riferisce al carattere digitato quando il tasto è premuto. Se si preme **MAIUSC** e il tasto, viene digitato il simbolo mostrato nella parte superiore del tasto. Ad esempio, se si preme **2**, viene digitato **2**; se si preme **MAIUSC + 2**, viene digitato **@**.

La riga superiore della tastiera è un pannello touch capacitivo. Il tasto **fn** meccanico alterna i tasti **F1-F12** e i tasti per il controllo multimediale. Il rilascio del tasto **fn** fa tornare alla modalità precedente.

Premendo il tasto **fn** e il tasto **ESC** si blocca la "modalità" del pannello touch capacitivo. Se il computer viene riavviato, la modalità predefinita sarà l'ultima modalità impostata dall'utente prima del riavvio del computer.

Il tasto **Fn** selezionato viene inoltre utilizzato con i tasti selezionati sulla tastiera per richiamare altre funzioni secondarie.

**Tabella 13. Elenco dei tasti di scelta rapida**

Scelta rapida della tastiera	del tasto Funzione
Copilot	Avvio di Copilot in Windows <b>N.B.:</b> Se Copilot in Windows non è disponibile sul computer, la chiave Copilot avvia la ricerca di Windows. Per ulteriori informazioni su Copilot in Windows, cercare nella risorsa della knowledge base all'indirizzo <a href="http://www.dell.com/support">www.dell.com/support</a> .
fn	Alterna le modalità del pannello touch capacitivo
fn + B	Pausa
fn + S	Attiva/Disattiva blocco scorrimento
fn + R	Richiesta del sistema
fn + ctrl + B	Pausa
fn + esc	Blocca la modalità del pannello touch capacitivo
Fn + Freccia sinistra	Inizio
Fn + Freccia sinistra	Fine

## Fotocamera

La seguente tabella fornisce le specifiche della fotocamera di XPS 13 9340.

**Tabella 14. Specifiche della fotocamera**

Descrizione	Valori
Numero di fotocamere	Due
Tipo di fotocamera	<ul style="list-style-type: none"> <li>Fotocamera FHD RGB + IR</li> <li>Fotocamera IR</li> </ul>
Posizione della fotocamera	Parte anteriore
Tipo di sensore della fotocamera	Tecnologia del sensore CMOS
Risoluzione fotocamera:	
Immagine fissa	0,92 megapixel
Video	1.280 x 720 a 30 fps
Risoluzione della fotocamera a infrarossi	
Immagine fissa	0,25 megapixel
Video	640 x 400 a 30 fps
Angolo di visione diagonale:	
Fotocamera	75,8 gradi
Fotocamera a infrarossi	75,8 gradi

# Trackpad

La seguente tabella fornisce le specifiche del trackpad di XPS 13 9340.

**Tabella 15. Specifiche del trackpad**

Descrizione		Valori
Risoluzione del trackpad:		
	Orizzontale	1.300
	Verticale	722
Dimensioni del trackpad:		
	Orizzontale	112,30 mm (4,42 pollici)
	Verticale	64,15 mm (2,53 pollici)
Movimenti sul trackpad		Per ulteriori informazioni sui gesti sul trackpad per Windows, consultare l'articolo della Knowledge Base Microsoft all'indirizzo <a href="https://support.microsoft.com">support.microsoft.com</a> .

# Adattatore per l'alimentazione

La seguente tabella fornisce le specifiche dell'adattatore per l'alimentazione di XPS 13 9340.

**Tabella 16. Specifiche dell'adattatore per l'alimentazione**

Descrizione		Valori
Tipo		Adattatore CA da 60 W, USB Type-C
Dimensioni dell'adattatore per l'alimentazione:		
	Altezza	22 mm (0,87 pollici)
	Larghezza	55 mm (2,17 pollici)
	Profondità	66 mm (2,6 pollici)
Tensione d'ingresso		100 V CA – 240 V CA
Frequenza d'entrata		50 Hz-60 Hz
Corrente d'ingresso (massima)		1,70 A
Corrente di uscita (continua)		3 A
Tensione nominale di uscita		<ul style="list-style-type: none"><li>• 20 V CC</li><li>• 15 V CC</li><li>• 9 VCC</li><li>• 5 VCC</li></ul>
Intervallo di temperatura:		
	In esercizio	Da 0 °C a 40 °C (da 32 °F a 104 °F)
	Storage	Da -20 °C a 70 °C (da -4 °F a 158 °F)



**Tabella 16. Specifiche dell'adattatore per l'alimentazione (continua)**

Descrizione	Valori
 <b>ATTENZIONE:</b> Le gamme di temperatura di esercizio e di stoccaggio possono variare tra i componenti, pertanto il funzionamento o lo stoccaggio del dispositivo al di fuori di questi intervalli può influire sulle prestazioni dei componenti.	

## Batteria

La seguente tabella fornisce le specifiche della batteria di XPS 13 9340.

**Tabella 17. Specifiche della batteria**

Descrizione	Valori	
Tipo batteria	"Smart" agli ioni di litio da , 55 Wh a 3 celle	
Tensione della batteria	11,55 VCC	
Peso della batteria (max)	0,219 kg (0,483 lb)	
Dimensioni della batteria:		
	Altezza	238,40 mm (9,39 pollici)
	Larghezza	4,86 mm (0,19 pollici)
	Profondità	97,41 mm (3,84 pollici)
Intervallo di temperatura:		
	In funzione	Da 0 °C a 65 °C (da 32 °F a 149 °F)
	Storage	Da -20 °C a 65 °C (da -4 °F a 149 °F)
Autonomia della batteria	Varia in base alle condizioni operative e può essere notevolmente ridotta in condizioni di consumo intenso.	
Tempo di carica della batteria (approssimativo)	3 ore (a computer spento)	
 <b>N.B.:</b> Controllare il tempo di carica, la durata, l'ora di inizio e di fine, e così via utilizzando l'applicazione MyDell. Per ulteriori informazioni sulla funzionalità di alimentazione, consultare <i>Me and My Dell</i> su <a href="http://www.dell.com">www.dell.com</a>		
Batteria a bottone	Non applicabile	
 <b>ATTENZIONE:</b> Le gamme di temperatura di esercizio e di stoccaggio possono variare tra i componenti, pertanto il funzionamento o lo stoccaggio del dispositivo al di fuori di questi intervalli può influire sulle prestazioni dei componenti.		
 <b>ATTENZIONE:</b> Dell Technologies consiglia di caricare la batteria regolarmente per un consumo energetico ottimale. Se la carica della batteria è esaurita, collegare l'adattatore per l'alimentazione, accendere il computer e quindi riavviare il computer per ridurre il consumo energetico.		

## Display

La seguente tabella fornisce le specifiche del display di XPS 13 9340.

**Tabella 18. Specifiche del display**

Descrizione		Opzione 1	Opzione 2	Opzione 3
Tipo di display		Quad High Definition (QHD+), Eyesafe, bassa emissione di luce blu	Full High Definition (FHD), bassa emissione di luce blu	2.800 OLED, Eyesafe, bassa emissione di luce blu
Opzioni per sfioramento		Sì	No	Sì
Tecnologia pannello del display		Ampio angolo di visione (WVA)	Ampio angolo di visione (WVA)	Ampio angolo di visione (WVA)
Dimensioni del pannello del display (area attiva):				
	Altezza	288 mm (11,34 pollici)	288 mm (11,34 pollici)	288 mm (11,34 pollici)
	Larghezza	180 mm (7,09 pollici)	180 mm (7,09 pollici)	180 mm (7,09 pollici)
	Diagonale	339,60 mm (13,37 pollici)	339,60 mm (13,37 pollici)	339,60 mm (13,37 pollici)
Risoluzione nativa del pannello del display		2.560 x 1.600	1.920 X 1.200	2.880 x 1.800
Luminanza (tipico)		500 nit	500 nit	400 nit
Megapixel		4,096	2,304	5.184
Gamma di colori		<ul style="list-style-type: none"> <li>● DCI-P3 100% (tipico)</li> <li>● Minimo 95%</li> </ul>	<ul style="list-style-type: none"> <li>● sRGB 100% (tipico)</li> <li>● Minimo 95%</li> </ul>	<ul style="list-style-type: none"> <li>● DCI-P3 100% (tipico)</li> <li>● Minimo 95%</li> </ul>
Pixel per pollice (PPI)		225,7	169,3	254
Rapporto di contrasto (tipico)		2000:1	2000:1	1000000:1
Tempo di risposta (massimo)		35 ms	35 ms	2 ms
Frequenza di refresh		120 Hz (massimo)	120 Hz (massimo)	60 Hz (massimo)
Angolo di visione orizzontale		85 gradi	85 gradi	85 gradi
Angolo di visione verticale		85 gradi	85 gradi	85 gradi
Passo pixel		0,1125 millimetri	0,150 mm	0,10002 millimetri
Consumo energetico (massimo)		3,91 W	2.2 W	6,07 W
Finitura antiabbagliamento o patinata		Antiriflesso	Antiabbagliamento	Antiriflesso

## Letture di impronte digitali

La seguente tabella fornisce le specifiche del lettore di impronte digitali di XPS 13 9340.

 **N.B.:** Il lettore di impronte digitali si trova sul pulsante di accensione.

**Tabella 19. Specifiche del lettore di impronte digitali**

Descrizione	Valori
Tecnologia del sensore del lettore di impronte digitali	Rilevamento trans capacitivo

**Tabella 19. Specifiche del lettore di impronte digitali (continua)**

Descrizione	Valori
Risoluzione del sensore del lettore di impronte digitali	500 dpi
Dimensione pixel del sensore del lettore di impronte digitali	88 x 108

## Lettore di impronte digitali

La seguente tabella fornisce le specifiche del lettore di impronte digitali di XPS 13 9340.

**Tabella 20. Specifiche del lettore di impronte digitali**

Descrizione	Valori
Tecnologia del sensore del lettore di impronte digitali	Rilevamento trans capacitivo
Risoluzione del sensore del lettore di impronte digitali	500 dpi
Dimensione pixel del sensore del lettore di impronte digitali	88 x 108

## Sensore

La seguente tabella elenca il sensore di XPS 13 9340.

**Tabella 21. Sensore**

Supporto del sensore
Sensore di luminosità ambientale
Prestazioni termiche adattive
Dell ExpressSign-in 2.0 (tramite tecnologia Intel Camera Sensing)
Riattivazione/accensione con coperchio aperto
Sensore Hall

## GPU - Integrata

La seguente tabella elenca le specifiche della GPU integrata supportata da XPS 13 9340.

**Tabella 22. GPU - Integrata**

Controller	Dimensione memoria	Processore
Scheda grafica Intel Arc	Memoria di sistema condivisa	Intel Core Ultra 5/7

## Support Matrix per più display

La seguente tabella fornisce la matrice di supporto di diversi monitor supportati da XPS 13 9340.

**Tabella 23. Integrata: matrice di supporto di diversi display**

Descrizione	Valori
Porte video su scheda grafica integrata	Due porte Thunderbolt 4 con erogazione dell'alimentazione

**Tabella 23. Integrata: matrice di supporto di diversi display (continua)**

Descrizione	Valori
Numero di display (con display interno del computer acceso)	Tre display esterni 4K con le porte Thunderbolt 4 (USB-C) disponibili su XPS 13 9340
Numero di display (con display interno al computer spento)	Quattro display 4K esterni oppure un display 5K o un display 8K e superiore utilizzando le porte Thunderbolt 4 (USB-C) disponibili su XPS 13 9340

## Sicurezza hardware

La seguente tabella fornisce le specifiche di sicurezza hardware di XPS 13 9340.

**Tabella 24. Sicurezza hardware**

Sicurezza hardware
protocollo NIST 800-147
Certificazione Trusted Platform Module (TPM) 2.0 FIPS-140-2/TCG
Letto di impronte digitali a tocco (integrato nel pulsante di accensione) con autenticazione avanzata Control Vault 3.0 con certificazione FIPS 140-2 Livello 3 (opzionale)
Fotocamera IR frontale (conforme a Windows Hello) con ExpressSign-in 2.0, (rilevamento fotocamera, opzionale)
La tecnologia Intel vPro (iAMT 12) (opzionale, richiede Intel WiFi Link WLAN e un processore compatibile con vPro)
Intel Platform Trust Technology
Supporto per interfaccia del modulo Absolute e lettore di smart card esterno

## Condizioni dell'ambiente operativo e di storage

La seguente tabella elenca le specifiche operative e di storage di XPS 13 9340.

**Livello di sostanze contaminanti trasmesse per via aerea:** G1 come definito da ISA-S71.04-1985

**Tabella 25. Ambiente del computer**

Descrizione	In funzione	Storage
Intervallo di temperatura	Da 0 °C a 35 °C (da 32 °F a 95 °F)	Da -40 °C a 65 °C (da -40 °F a 149 °F)
Umidità relativa (massima)	Dal 10% al 90% (senza condensa)	Dallo 0% al 95% (senza condensa)
Vibrazione (massima)*	0,66 GRMS	1,30 GRMS
Urto (massimo)	110 G†	160 G†
Intervallo di altitudine	Da -15,2 m a 3.048 m (da -49,87 piedi a 10.000 piedi)	Da -15,2 m a 10.668 m (da -49,87 piedi a 35.000 piedi)

**ATTENZIONE:** Le gamme di temperatura di esercizio e di stoccaggio possono variare tra i componenti, pertanto il funzionamento o lo stoccaggio del dispositivo al di fuori di questi intervalli può influire sulle prestazioni dei componenti.

\* Misurata utilizzando uno spettro a vibrazione casuale che simula l'ambiente dell'utente.

† Misurata utilizzando un impulso semisinusoidale di 2 ms.

# Policy di supporto Dell

Per informazioni sulla policy di supporto Dell, cercare nella risorsa della Knowledge Base all'indirizzo [www.dell.com/support](http://www.dell.com/support).

## Display Dell con filtro luce blu

 **AVVERTENZA: L'esposizione prolungata alla luce blu dal display può provocare effetti a lungo termine, come affaticamento o danni agli occhi.**

La luce blu è un colore nello spettro di luce che ha una lunghezza d'onda breve e un'energia elevata. L'esposizione prolungata alla luce blu, in particolare da fonti digitali, può disturbare i ritmi di sonno e provocare effetti a lungo termine, come affaticamento o danni agli occhi.

Il display su questo computer è progettato per ridurre al minimo la luce blu e soddisfa le esigenze di TÜV Rheinland per i display con luce blu.

La modalità Luce blu bassa è abilitata in fabbrica, pertanto non è necessaria alcuna ulteriore configurazione.

Per ridurre il rischio di affaticamento degli occhi, si consiglia inoltre di:











- Posizionare il display a una distanza di visualizzazione confortevole tra 50 e 70 cm (20 e 28 pollici) dagli occhi.
- Sbattere frequentemente le palpebre per inumidire gli occhi, bagnare gli occhi con acqua o applicare colliri adeguati.
- Distogliere lo sguardo dal display e osservare un oggetto distante 20 piedi (609,60 cm) per almeno 20 secondi durante ogni pausa.
- Fare pause regolari e frequenti di 20 minuti ogni due ore di lavoro.



# Interventi sui componenti interni del computer



## Istruzioni di sicurezza

Utilizzare le seguenti istruzioni di sicurezza per proteggere il computer da danni potenziali e per garantire la propria sicurezza personale. Salvo diversamente indicato, ogni procedura inclusa in questo documento presuppone che siano state lette le informazioni sulla sicurezza spedite assieme al computer.

-  **AVVERTENZA:** Prima di effettuare interventi sui componenti interni, leggere le informazioni sulla sicurezza fornite assieme al computer. Per maggiori informazioni sulle best practice relative alla sicurezza, consultare la home page Conformità alle normative su [www.dell.com/regulatory\\_compliance](http://www.dell.com/regulatory_compliance).
-  **AVVERTENZA:** Scollegare tutte le sorgenti di alimentazione prima di aprire il coperchio o i pannelli del computer. Dopo aver eseguito gli interventi sui componenti interni del computer, ricollocare tutti i coperchi, i pannelli e le viti prima di collegare il computer alla presa elettrica.
-  **ATTENZIONE:** Per evitare danni al computer, assicurarsi che la superficie di lavoro sia piana, asciutta e pulita.
-  **ATTENZIONE:** Per evitare danni ai componenti e alle schede, maneggiarli dai bordi ed evitare di toccare i piedini e i contatti.
-  **ATTENZIONE:** L'utente dovrà eseguire solo interventi di risoluzione dei problemi e le riparazioni nella misura autorizzata e secondo le direttive ricevute dal team del supporto tecnico Dell. I danni dovuti alla manutenzione non autorizzata da Dell non sono coperti dalla garanzia. Consultare le istruzioni relative alla sicurezza fornite con il prodotto o all'indirizzo [www.dell.com/regulatory\\_compliance](http://www.dell.com/regulatory_compliance).
-  **ATTENZIONE:** Prima di toccare qualsiasi componente interno del computer, scaricare a terra l'elettricità statica del corpo toccando una superficie metallica non verniciata, ad esempio sul retro del computer. Durante il lavoro, toccare a intervalli regolari una superficie metallica non verniciata per scaricare l'eventuale elettricità statica, che potrebbe danneggiare i componenti interni.
-  **ATTENZIONE:** Per scollegare un cavo, afferrare il connettore o la linguetta di rilascio, non il cavo stesso. Alcuni cavi sono dotati di connettori con linguette di bloccaggio o di viti a testa zigrinata che è necessario sganciare prima di scollegare il cavo. Quando si scollegano i cavi, mantenerli allineati uniformemente per evitare di piegare eventuali piedini dei connettori. Quando si collegano i cavi, accertarsi che le porte e i connettori siano orientati e allineati correttamente.
-  **ATTENZIONE:** Premere ed estrarre eventuali schede installate nel lettore di schede multimediali.
-  **ATTENZIONE:** Fare attenzione quando si manipolano le batterie ricaricabili agli ioni di litio dei notebook. Le batterie rigonfie non devono essere utilizzate e devono essere sostituite e smaltite nel modo corretto.
-  **N.B.:** Il colore del computer e di alcuni componenti potrebbe apparire diverso da quello mostrato in questo documento.

## Prima di intervenire sui componenti interni del computer

### Procedura

1. Salvare e chiudere tutti i file aperti e uscire da tutte le applicazioni in esecuzione.
2. Arrestare il computer. Per sistemi operativi Windows, fare clic su **Start** >  **Power** > **Shut down**.  
 **N.B.:** Se si utilizza un sistema operativo diverso, consultare la documentazione relativa alle istruzioni sullo spegnimento del sistema operativo.
3. Scollegare il computer e tutte le periferiche collegate dalle rispettive prese elettriche.

4. Scollegare tutti i dispositivi e le periferiche di rete collegati, come tastiera, mouse e monitor, dal computer.
5. Rimuovere qualsiasi scheda flash e disco ottico dal computer, se applicabile.
6. Accedere alla modalità di servizio se si è in grado di accendere il computer.

### Modalità di servizio

La modalità di servizio viene utilizzata per interrompere l'alimentazione, senza scollegare il cavo della batteria dalla scheda di sistema prima di eseguire riparazioni nel computer.

**ATTENZIONE:** Se non si riesce ad accendere il computer per metterlo in modalità di servizio o il computer non supporta la modalità di servizio, procedere con lo scollegamento del cavo della batteria. Per scollegare il cavo della batteria, seguire la procedura descritta in [Rimozione della batteria](#).

**N.B.:** Accertarsi che il computer sia spento e che l'adattatore CA sia scollegato.

- a. Tenere premuto il tasto **<B>** sulla tastiera, quindi premere il pulsante di alimentazione per 3 secondi, o fino a quando non viene visualizzato il logo Dell sullo schermo.
- b. Premere un tasto per continuare.
- c. Se l'adattatore CA non è stato scollegato, sullo schermo viene visualizzato un messaggio che richiede di rimuovere l'adattatore CA. Rimuovere l'adattatore CA e premere un tasto per continuare la procedura della **Modalità di servizio**. La procedura della **Modalità di assistenza** ignora automaticamente questo passaggio se l'**etichetta di proprietà** del sistema non è configurata in anticipo dall'utente.
- d. Quando viene visualizzato il messaggio **per continuare**, premere un tasto qualsiasi per procedere. Il computer emette tre brevi bip e si arresta subito.
- e. Una volta che il computer si è spento, si è inserito correttamente in modalità di servizio.

**N.B.:** Se non si riesce ad accendere il computer o non si è in grado di accedere alla modalità di servizio, ignorare questo processo.

## Precauzioni di sicurezza

Il capitolo dedicato alle precauzioni di sicurezza fornisce istruzioni dettagliate su cosa fare prima di procedere allo smontaggio.

Prima di eseguire procedure di installazione o riparazione che prevedono operazioni di smontaggio o riassetto, osservare le seguenti precauzioni.

- Spegner il computer e tutte le periferiche collegate.
- Scollegare il computer e tutte le periferiche collegate dall'alimentazione CA.
- Scollegare dal computer tutti i cavi di rete, telefonici e delle linee di telecomunicazione.
- Per evitare il rischio di scariche elettrostatiche, quando si interviene all'interno di utilizzare un Service Kit ESD.
- Dopo aver rimosso un componente del computer, posizionarlo con cura su un tappetino antistatico.
- Indossare scarpe con soles di gomma isolanti per ridurre la possibilità di elettrocuzione.

## Alimentazione in standby

I prodotti Dell con alimentazione in standby devono essere scollegati dalla presa elettrica prima di aprire il case. I sistemi con alimentazione in standby rimangono alimentati anche da spenti. L'alimentazione interna consente di accendere (Wake on LAN) e mettere in sospensione il computer da remoto, con in più altre funzionalità avanzate di gestione dell'alimentazione.

Dopo lo scollegamento, premere e tenere premuto per 15 secondi il pulsante di accensione per scaricare l'energia residua nella scheda di sistema.

## Accoppiamento

Il metodo dell'accoppiamento consente di collegare due o più conduttori di messa a terra allo stesso potenziale elettrico. Questa operazione viene eseguita utilizzando un kit di servizio ESD (scariche elettrostatiche). Nel collegare un cavo di associazione, controllare che sia collegato all'hardware bare metal e mai a una superficie in metallo non verniciato o in altro materiale. Il cinturino da polso deve essere stretto e a contatto con la pelle; prima di effettuare l'associazione con l'apparecchiatura, l'utente deve rimuovere tutti i gioielli, ad esempio orologi, braccialetti o anelli.

## Scariche elettrostatiche - Protezione ESD

Le scariche elettrostatiche sono una delle preoccupazioni principali quando si maneggiano componenti elettronici, in particolare se molto sensibili, come le schede di espansione, i processori, i moduli di memoria DIMM e le schede di sistema. Persino la minima scarica può danneggiare i circuiti anche in modo imprevisto, ad esempio con problemi intermittenti o una minore durata del prodotto. Mentre il settore spinge per ridurre i requisiti di alimentazione a fronte di una maggiore densità, la protezione ESD interessa sempre di più.

A causa della maggiore densità dei semiconduttori utilizzati negli ultimi prodotti Dell, ora la sensibilità ai possibili danni da elettricità statica è superiore rispetto al passato. Per questo motivo, alcuni metodi precedentemente approvati per la gestione dei componenti non sono più validi.

Due tipi di protezione contro i danni da scariche elettrostatiche sono i guasti gravi e intermittenti.

- **Guasti gravi:** rappresentano circa il 20% degli errori da ESD. Il danno provoca una perdita di funzionalità del dispositivo immediata e completa. Un esempio di guasto grave è quello di una memoria DIMM che, dopo una scossa elettrostatica, genera un sintomo "No POST/No Video" emettendo un segnale acustico di memoria mancante o non funzionante.
- **Guasti intermittenti:** rappresentano circa l'80% degli errori da ESD. L'elevato tasso di errori intermittenti indica che la maggior parte dei danni che si verificano non è immediatamente riconoscibile. Il modulo DIMM riceve una scossa elettrostatica, ma il tracciato è solo indebolito e non produce sintomi osservabili nell'immediato. La traccia indebolita può impiegare settimane o mesi prima di manifestare problemi e nel frattempo può compromettere l'integrità della memoria, errori di memoria intermittenti, ecc.

Il danno più difficile da riconoscere e risolvere i problemi è l'errore intermittente.

Per prevenire danni ESD, eseguire le seguenti operazioni:

- Utilizzare un cinturino ESD cablato completo di messa a terra. L'uso di cinturini antistatici wireless non è ammesso, poiché non forniscono protezione adeguata. Toccare lo chassis prima di maneggiarne i componenti non garantisce un'adeguata protezione alle parti più sensibili ai danni da ESD.
- Tutti questi componenti vanno maneggiati in un'area priva di elettricità statica. Se possibile, utilizzare rivestimenti antistatici da pavimento e da scrivania.
- Quando si estrae dalla confezione un componente sensibile all'elettricità statica, non rimuoverlo dall'involucro antistatico fino al momento dell'installazione. Prima di aprire la confezione antistatica, scaricare l'elettricità statica dal proprio corpo.
- Prima di trasportare un componente sensibile all'elettricità statica, riporlo in un contenitore o una confezione antistatica.

## Service Kit ESD

Il Service Kit non monitorato è quello utilizzato più comunemente. Ogni Service Kit include tre componenti principali: tappetino antistatico, cinturino da polso e cavo per l'associazione.

## Componenti di un Service Kit ESD di assistenza sul campo

I componenti di un Service Kit ESD di assistenza sul campo sono:

- **Tappetino antistatico** - il tappetino antistatico è dissipativo e i componenti possono essere posizionati su di esso durante le procedure di assistenza. Quando si utilizza un tappetino antistatico, il cinturino da polso deve essere stretto e il cavo di associazione collegato al tappetino e a un qualsiasi componente bare metal del computer al quale si lavora. Dopodiché, è possibile rimuovere i componenti per la manutenzione dal sacchetto di protezione ESD e posizionarli direttamente sul tappetino. Gli elementi sensibili alle scariche elettrostatiche possono essere maneggiati e riposti in tutta sicurezza in mano, sul tappetino ESD, nel computer o dentro una borsa.
- **Cinturino da polso e cavo di associazione** - Il cinturino da polso e il cavo di associazione possono essere collegati direttamente al polso e all'hardware bare metal se non è necessario il tappetino ESD oppure al tappetino antistatico per proteggere l'hardware momentaneamente riposto sul tappetino. Il collegamento fisico del cinturino da polso e del cavo di associazione fra l'utente, il tappetino ESD e l'hardware è noto come "associazione". Utilizzare i kit di servizio solo con un cinturino da polso, un tappetino e un cavo di associazione. Non utilizzare mai cinturini da polso senza cavi. Tenere sempre presente che i fili interni del cinturino da polso sono soggetti a danni da normale usura e vanno controllati regolarmente con l'apposito tester per evitare accidentali danni all'hardware ESD. Si consiglia di testare il cinturino da polso e il cavo di associazione almeno una volta alla settimana.
- **Tester fascetta ESD** - I fili interni della fascetta antistatica sono soggetti a usura. Quando si utilizza un kit non monitorato, è buona norma testare regolarmente il cinturino prima di ogni intervento di assistenza on-site e, comunque, almeno una volta alla settimana. Il modo migliore per testare il cinturino da polso è utilizzare l'apposito tester. Se non si dispone di un tester per il cinturino da polso, rivolgersi alla sede regionale per richiederne uno. Per eseguire il test, collegare al tester il cavo di associazione del cinturino legato al polso e spingere il pulsante di esecuzione del test. Se il test ha esito positivo, si accende un LED verde; nel caso contrario, si accender un LED rosso.
- **Elementi isolanti** - È fondamentale che i dispositivi sensibili alle scariche elettrostatiche, come gli alloggiamenti in plastica del dissipatore di calore, siano lontani dalle parti interne con funzione di isolamento, che spesso sono altamente cariche.

- **Ambiente di lavoro** - Prima di implementare il Service Kit ESD, valutare la situazione presso la sede del cliente. Ad esempio, distribuire il kit in un ambiente server è diverso dal farlo in un ambiente desktop o di un notebook. I server sono solitamente installati in rack all'interno di un data center, mentre i desktop o i notebook si trovano in genere sulle scrivanie degli uffici. Prediligere sempre un'area di lavoro ampia e piatta, priva di ingombri e sufficientemente grande da potervi riporre il kit ESD lasciando ulteriore spazio per il tipo di computer da riparare. Inoltre, l'ambiente di lavoro deve essere tale da non consentire scariche elettrostatiche. Prima di maneggiare i componenti hardware, controllare che i materiali isolanti presenti nell'area di lavoro, come il polistirolo e altri materiali plastici, si trovino sempre ad almeno 30 cm di distanza dalle parti sensibili.
- **Imballaggio sensibile alle cariche elettrostatiche** - I dispositivi sensibili alle scariche elettrostatiche devono essere imballati con materiale antistatico, preferibilmente borse antistatiche. Tuttavia, il componente danneggiato deve essere sempre restituito nella stessa borsa e nello stesso imballaggio ESD del componente nuovo. La borsa ESD deve essere ripiegata e richiusa con nastro avvolto; utilizzare inoltre lo stesso materiale di imballaggio della scatola originale del componente nuovo. Al momento di rimuoverli dalla confezione, i dispositivi sensibili alle scariche elettrostatiche devono essere riposti solo su superfici di lavoro protette dalle scariche ESD e mai sopra la borsa, che è protetta solo all'interno. Questi elementi possono essere maneggiati e riposti solo sul tappetino ESD, nel computer o dentro una borsa antistatica.
- **Trasporto di componenti sensibili** - Quando si trasportano componenti sensibili alle scariche elettrostatiche, ad esempio le parti di ricambio o componenti da restituire a Dell, per la sicurezza del trasporto è fondamentale riporli all'interno di sacchetti antistatici.

## Riepilogo della protezione ESD

Si consiglia di usare sempre la normale protezione ESD cablata con cinturino per la messa a terra e il tappetino antistatico protettivo per la manutenzione di prodotti Dell. Inoltre, durante la manutenzione è fondamentale mantenere i componenti sensibili separati da tutte le parti dell'isolamento e utilizzare sacchetti antistatici per il trasporto dei componenti sensibili.

## Trasporto dei componenti sensibili

Quando si trasportano componenti sensibili alle scariche elettrostatiche, ad esempio le parti di ricambio o componenti da restituire a Dell, per la sicurezza del trasporto è fondamentale riporli all'interno di sacchetti antistatici.

## Dopo aver effettuato interventi sui componenti interni del computer

### Informazioni su questa attività

 **ATTENZIONE:** Lasciare viti sparse o allentate all'interno del computer potrebbe danneggiarlo gravemente.

### Procedura

1. Ricollocare tutte le viti e accertarsi che non rimangano viti sparse all'interno del computer.
2. Collegare eventuali periferiche, cavi o dispositivi esterni rimossi prima di aver iniziato gli interventi sul computer.
3. Ricollocare eventuali schede multimediali, dischi e qualsiasi altra parte rimossa prima di aver iniziato gli interventi sul computer.
4. Collegare il computer e tutte le periferiche collegate alle rispettive prese elettriche.
  -  **N.B.:** Per uscire dalla modalità di servizio, verificare di aver collegato l'adattatore CA all'apposita porta sul computer.
5. Premere il pulsante di accensione per accendere il computer. Il computer tornerà automaticamente alla modalità di funzionamento normale.

## BitLocker

 **ATTENZIONE:** Se BitLocker non è sospeso prima di aggiornare il BIOS, al successivo riavvio il sistema non riconoscerà il **tasto BitLocker**. Verrà richiesto di immettere la chiave di ripristino per proseguire e il sistema lo richiederà a ogni riavvio. Se la chiave di ripristino non è nota, ciò potrebbe causare una perdita di dati o una reinstallazione non necessaria del sistema operativo. Per ulteriori informazioni su questo argomento, consultare l'articolo della knowledge base: [Aggiornamento del BIOS sui sistemi Dell con BitLocker abilitato](#).

L'installazione dei seguenti componenti attiva BitLocker:

- Unità disco rigido o unità SSD
- Scheda di sistema

# Strumenti consigliati

Le procedure in questo documento potrebbero richiedere i seguenti strumenti:

- Cacciavite a croce n. 0
- Cacciavite Torx n. 5 (T5)











## Elenco viti

**i** **N.B.:** Durante la rimozione delle viti da un componente, si consiglia di prendere nota del tipo e del numero di viti, per poi posizionarle in una scatola apposita. Ciò assicura che vengano usati numeri e tipi di viti corretti una volta sostituito il componente.



**i** **N.B.:** Alcuni computer hanno superfici magnetiche. Assicurarsi che le viti non rimangano attaccate a tali superfici durante la sostituzione di un componente.

**i** **N.B.:** Il colore della vite può variare in base alla configurazione ordinata.

**Tabella 26. Elenco viti**

Componente	Fissata al	Tipo di vite	Quantità	Immagine della vite
Coperchio della base	Gruppo poggiapolsi e tastiera	M2x3, T5	6	
Batteria	Gruppo poggiapolsi e tastiera	M1.6x2.5	6	
Staffa del connettore della batteria	Scheda di sistema	Fissaggio	1	
Protezione dell'unità SSD	Scheda di sistema	M2x3	1	
Ventole	Scheda di sistema	M1.6x2.5	4	
Dissipatore di calore	Scheda di sistema	Fissaggio	4	
Staffa del cavo del gruppo del display	Scheda di sistema	Fissaggio	3	
Contenitore del cavo del gruppo del display	Scheda di sistema	M1.6x2.5	3	
Cerniere del gruppo del display	Gruppo poggiapolsi e tastiera	M2.5x5	6	
Staffa della scheda senza fili	Scheda di sistema	Fissaggio	1	
Scheda di sistema	Gruppo poggiapolsi e tastiera	M1.6x3	4	
Scheda di sistema	Gruppo poggiapolsi e tastiera	M1.6x2.3	7	

**Tabella 26. Elenco viti (continua)**

<b>Componente</b>	<b>Fissata al</b>	<b>Tipo di vite</b>	<b>Quantità</b>	<b>Immagine della vite</b>
Pulsante di accensione con lettore di impronte digitali	Gruppo poggiapolsi e tastiera	M1.4x2	4	
Tastiera	Gruppo poggiapolsi e tastiera	M1.4x1.2	17	
Tastiera	Gruppo poggiapolsi e tastiera	M1.6x2	7	

## Componenti principali di XPS 13 9340

L'immagine seguente mostra i componenti principali di XPS 13 9340.

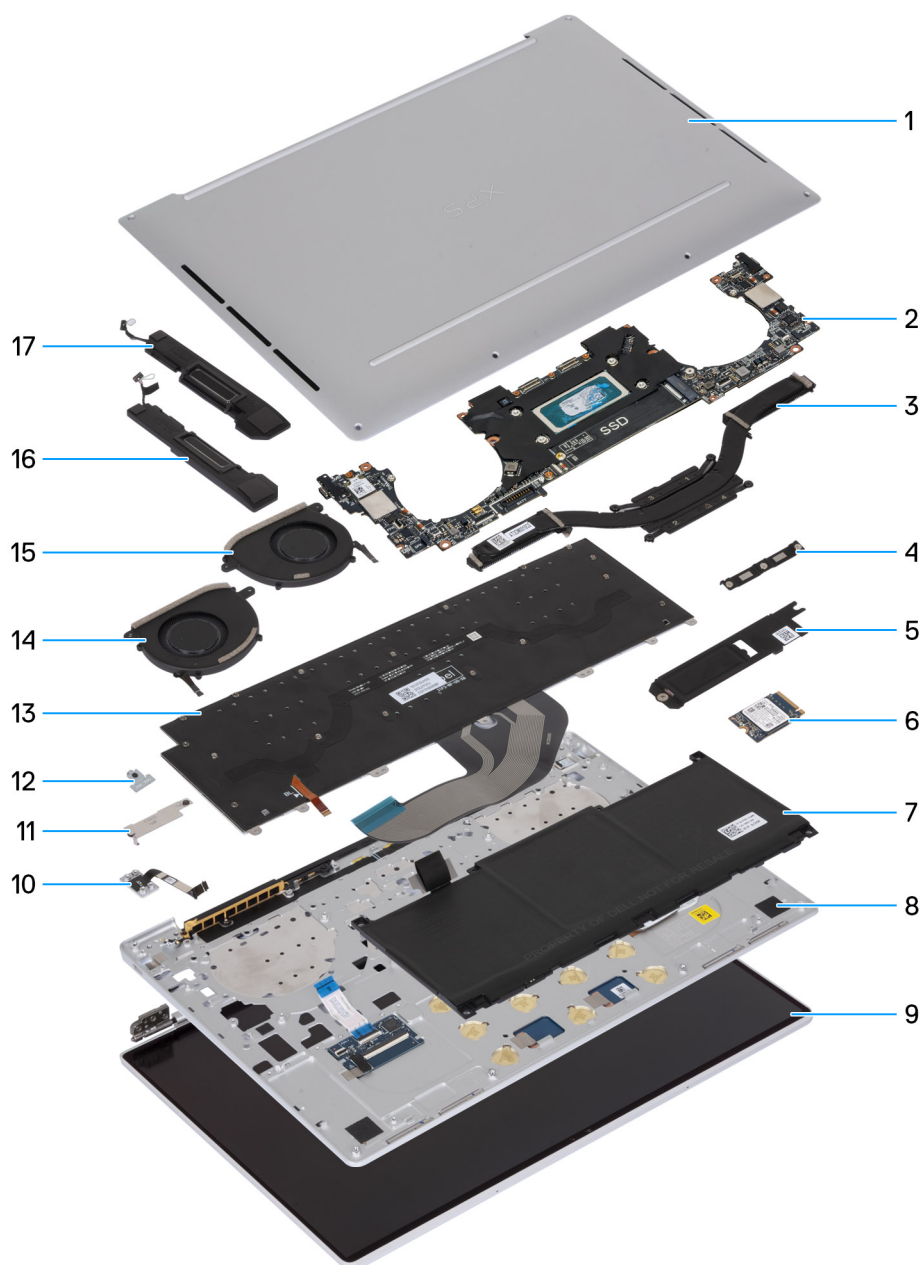

**Figura 12. Componenti principali del computer**

1. Coperchio della base
2. Scheda di sistema
3. Dissipatore di calore
4. Staffa del cavo del gruppo del display
5. Piastra termica per unità SSD M.2
6. Unità SSD M.2
7. Batteria
8. Gruppo poggiapolsi e tastiera
9. Gruppo del display
10. Pulsante di accensione
11. Staffa del connettore della batteria
12. Staffa del modulo senza fili
13. Tastiera
14. Ventola destra

15. Ventola sinistra
16. Altoparlante destro
17. Altoparlante sinistro

 **N.B.:** Dell fornisce un elenco di componenti e i relativi numeri parte della configurazione del computer originale acquistata. Queste parti sono disponibili in base alla copertura di garanzia acquistata dal cliente. Contattare il proprio responsabile vendite Dell per le opzioni di acquisto.



# Rimozione e installazione di unità sostituibili sul campo (FRU)

I componenti sostituibili in questo capitolo sono unità sostituibili sul campo (FRU).

**ATTENZIONE:** Le informazioni contenute in questa sezione sono destinate solo ai tecnici di assistenza autorizzati.

**ATTENZIONE:** Per evitare danni potenziali al componente o perdite di dati, assicurarsi che sia un tecnico di assistenza autorizzato a sostituire le unità sostituibili sul campo (FRU).

**ATTENZIONE:** Dell Technologies consiglia che questa serie di riparazioni, se necessario, venga eseguita da specialisti qualificati per le riparazioni tecniche.

**ATTENZIONE:** Ricordiamo che la garanzia non copre i danni che possono verificarsi durante le riparazioni FRU non autorizzate da Dell Technologies.

**N.B.:** Le immagini contenute in questo documento possono differire a seconda della configurazione ordinata.

## Coperchio della base

### Rimozione del coperchio della base

**ATTENZIONE:** Le informazioni contenute in questa sezione di rimozione sono destinate solo ai tecnici di assistenza autorizzati.

#### Prerequisiti

Seguire le procedure descritte in [Prima di effettuare interventi sui componenti interni del computer](#).

**N.B.:** Assicurarsi che il computer sia in modalità Assistenza. Per ulteriori informazioni, vedere [Prima di effettuare interventi sui componenti interni del computer](#).

#### Informazioni su questa attività

Le immagini seguenti indicano la posizione del coperchio della base e forniscono una rappresentazione visiva della procedura di rimozione.



**6x**  
M2x3, T5



**Figura 13. Rimozione del coperchio della base**



Figura 14. Rimozione del coperchio della base



Figura 15. Rimozione del coperchio della base

**Procedura**

1. Rimuovere le sei viti (M2x3, T5) che fissano il coperchio della base al gruppo poggiapolsi e tastiera.

**i** **N.B.:** Un cacciavite Torx n. 5 (T5) è necessario per rimuovere le sei viti (M2x3, Torx 5).

2. Posizionare i pollici e le dita nell'alloggiamento sul bordo superiore del coperchio della base.
3. Utilizzare entrambi i pollici per sollevare il coperchio della base e sbloccarlo dal gruppo poggiapolsi e tastiera.

**i** **N.B.:** Non tirare o sollevare il coperchio della base dal lato delle cerniere del display, poiché potrebbe danneggiarsi.

4. Spostare le mani su entrambi i lati del coperchio della base e sollevarlo dal gruppo poggiapolsi e tastiera.

## Installazione del coperchio della base

### Prerequisiti

Se si sta sostituendo un componente, rimuovere il quello esistente prima di eseguire la procedura di installazione.

### Informazioni su questa attività

Le immagini seguenti indicano la posizione del coperchio della base e forniscono una rappresentazione visiva della procedura di installazione.



**6x**  
M2x3, T5



**Figura 16. Installazione del coperchio della base**



Figura 17. Installazione del coperchio della base

#### Procedura

1. Posizionare e far scattare il coperchio della base in posizione sul gruppo poggiapolsi e tastiera.
  - N.B.:** Allineare i fori delle viti sul coperchio della base con quelli sul gruppo poggiapolsi e tastiera, prima di applicare una leggera pressione sul coperchio della base.
2. Ricollocare le sei viti ( M2x3 T5) che fissano il coperchio della base al gruppo poggiapolsi e tastiera.
  - N.B.:** Un cacciavite Torx n. 5 (T5) è necessario per installare le sei viti (M2x3, Torx 5).

#### Fasi successive

1. Seguire le procedure descritte in [Dopo aver effettuato gli interventi sui componenti interni del computer.](#)

## Batteria

### Precauzioni relative alle batterie ricaricabili agli ioni di litio

#### ⚠ ATTENZIONE:

- Fare attenzione quando si manipolano le batterie ricaricabili agli ioni di litio.
- Scaricare completamente la batteria prima di rimuoverla. Scollegare l'adattatore per l'alimentazione CA dal computer e azionare il computer esclusivamente con alimentazione a batteria: la batteria è completamente scarica quando il computer non si accende più quando si preme il pulsante di alimentazione.
- Non comprimere, far cadere, danneggiare o perforare la batteria con corpi estranei.
- Non esporre la batteria a temperature elevate né smontarne pacchi e celle.
- Non premere con forza sulla superficie della batteria.
- Non piegare la batteria.

- Non utilizzare strumenti di alcun tipo per fare leva sulla batteria.
- Assicurarsi che tutte le viti durante la manutenzione di questo prodotto non vengano perse o inserite in modo errato, per evitare perforazioni o danni accidentali alla batteria e ad altri componenti del computer.
- Se la batteria rimane bloccata nel computer in seguito a un rigonfiamento, non tentare di estrarla, poiché può essere pericoloso perforare, piegare o schiacciare una batteria ricaricabile agli ioni di litio. In tal caso, contattare il supporto tecnico Dell per assistenza. Vedere [www.dell.com/contactdell](http://www.dell.com/contactdell).
- Acquistare sempre batterie autentiche da [www.dell.com](http://www.dell.com) o partner e rivenditori Dell autorizzati.
- Le batterie rigonfie non devono essere utilizzate e devono essere sostituite e smaltite nel modo corretto. Per le linee guida su come gestire e sostituire eventuali batterie ricaricabili agli ioni di litio rigonfie, consultare [Trattamento delle batterie ricaricabili agli ioni di litio rigonfie](#).

## Rimozione della batteria

### Prerequisiti

1. Seguire le procedure descritte in [Prima di effettuare interventi sui componenti interni del computer](#).
2. Rimuovere il [coperchio della base](#).

### Informazioni su questa attività

Le seguenti immagini indicano la posizione delle ventole altoparlanti e forniscono una rappresentazione visiva della procedura di rimozione.



Figura 18. Rimozione della batteria



Figura 19. Rimozione della batteria

#### Procedura

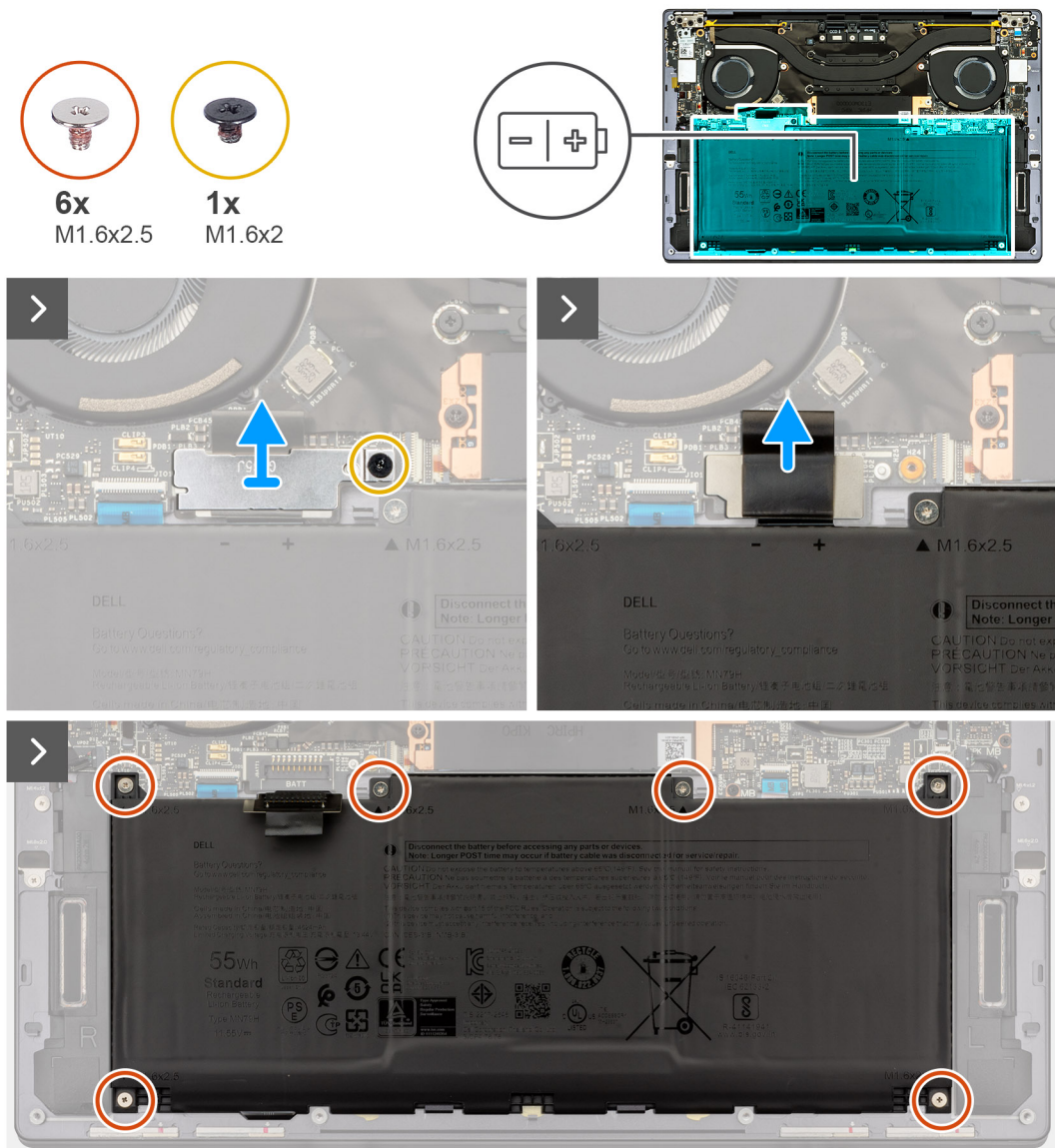
1. Allentare la vite di fissaggio (M1.6x2) che fissa la staffa del connettore della batteria alla scheda di sistema.
2. Sganciare e sollevare la staffa del cavo del connettore della batteria dalla scheda di sistema.

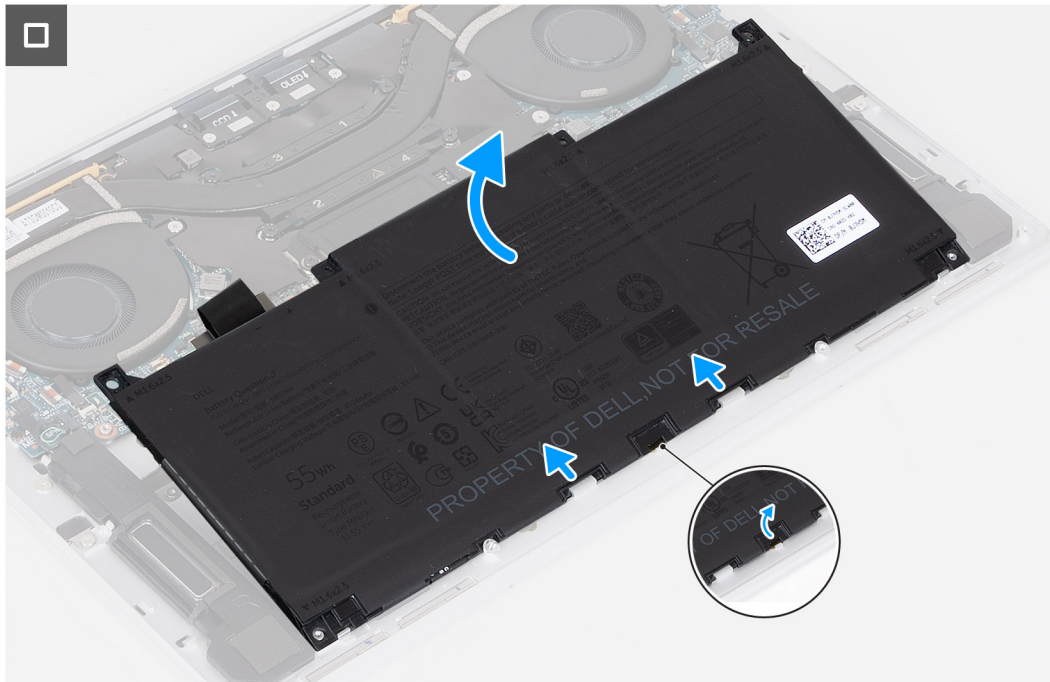

Figura 20. Staffa del connettore della batteria

3. Utilizzare la linguetta di estrazione sul cavo di alimentazione della batteria per scollegare il cavo della batteria dal connettore della batteria.
4. Rimuovere le sei viti (M1.6x2.5) che fissano la batteria al gruppo poggiapolsi e tastiera.
5. Utilizzare la linguetta di estrazione per sollevare leggermente la batteria dal bordo superiore. Questa azione rilascia la batteria dai due ganci che si trovano vicino al bordo inferiore del gruppo poggiapolsi e tastiera.

**ATTENZIONE:** Non sollevare la batteria a un'angolazione di 30 gradi per evitare di danneggiare la batteria e il poggiapolsi e tastiera.



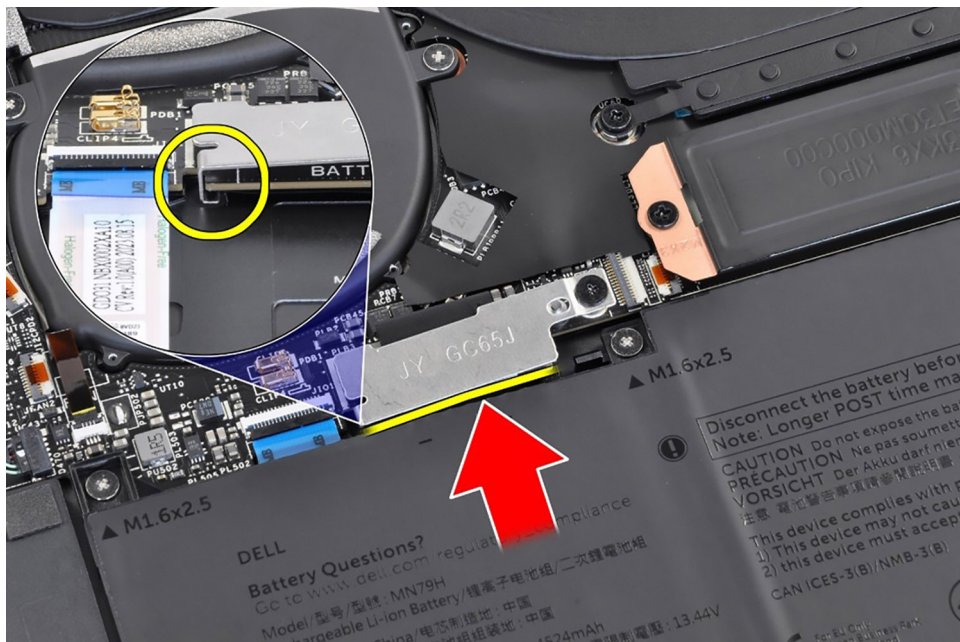
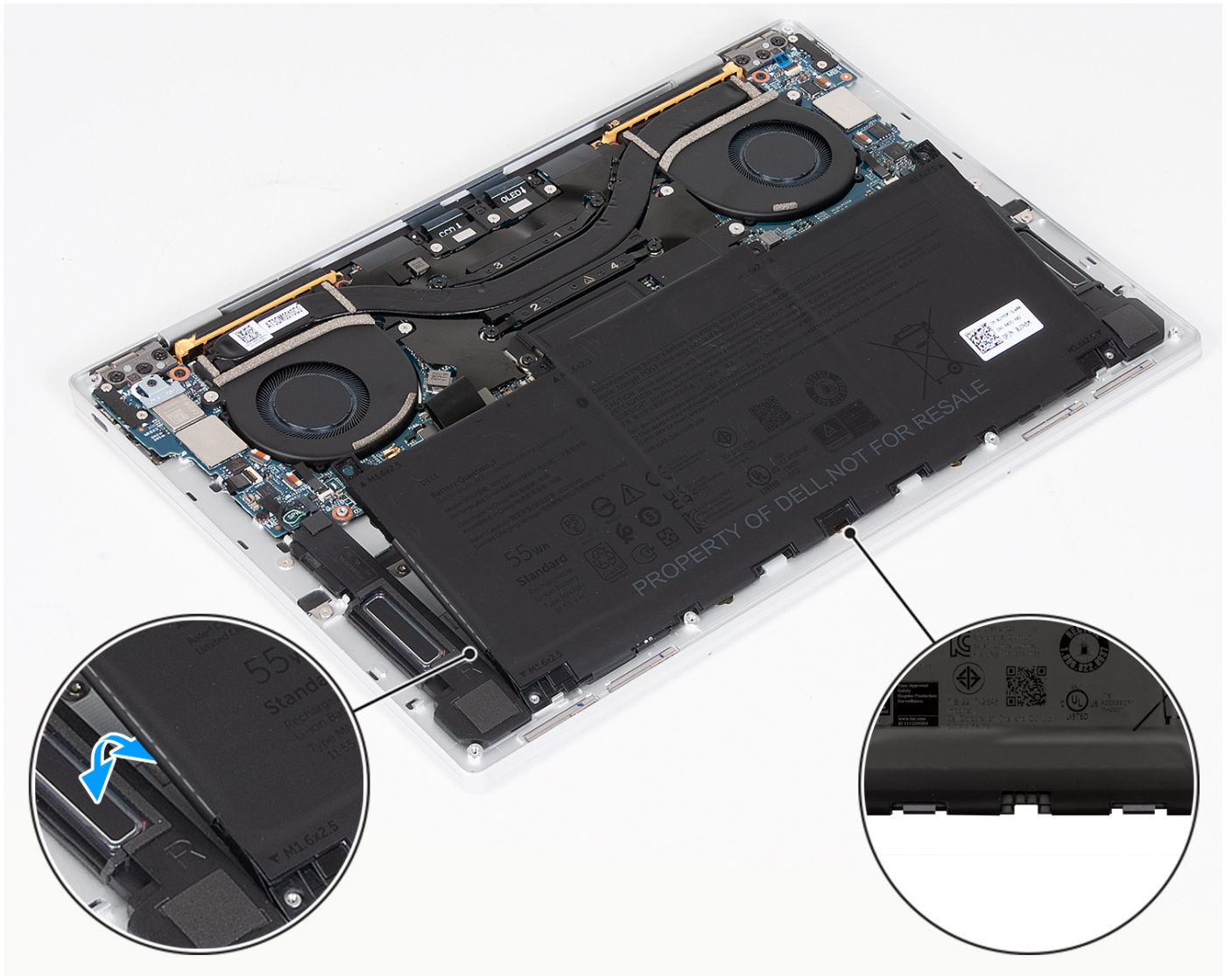

**Figura 21. Sollevare la batteria a un'angolazione inferiore a 30 gradi**

6. Far scorrere la batteria verso la parte posteriore e sollevarla dal gruppo poggiapolsi e tastiera.

## Installazione della batteria

### Prerequisiti

Se si sta sostituendo un componente, rimuovere il quello esistente prima di eseguire la procedura di installazione.

### Informazioni su questa attività

Le seguenti immagini indicano la posizione della batteria e forniscono una rappresentazione visiva della procedura di installazione.



Figura 22. Installazione della batteria



**Figura 23. Installazione della batteria**

### Procedura

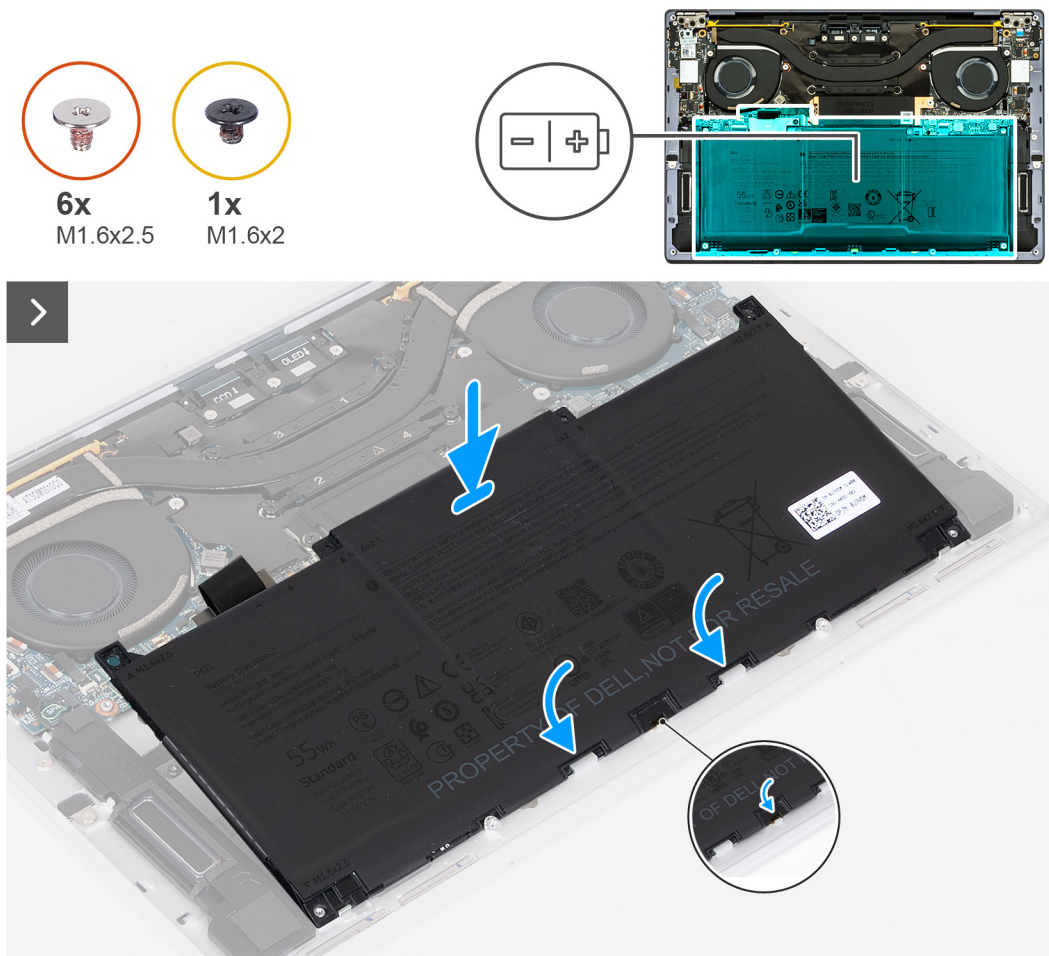
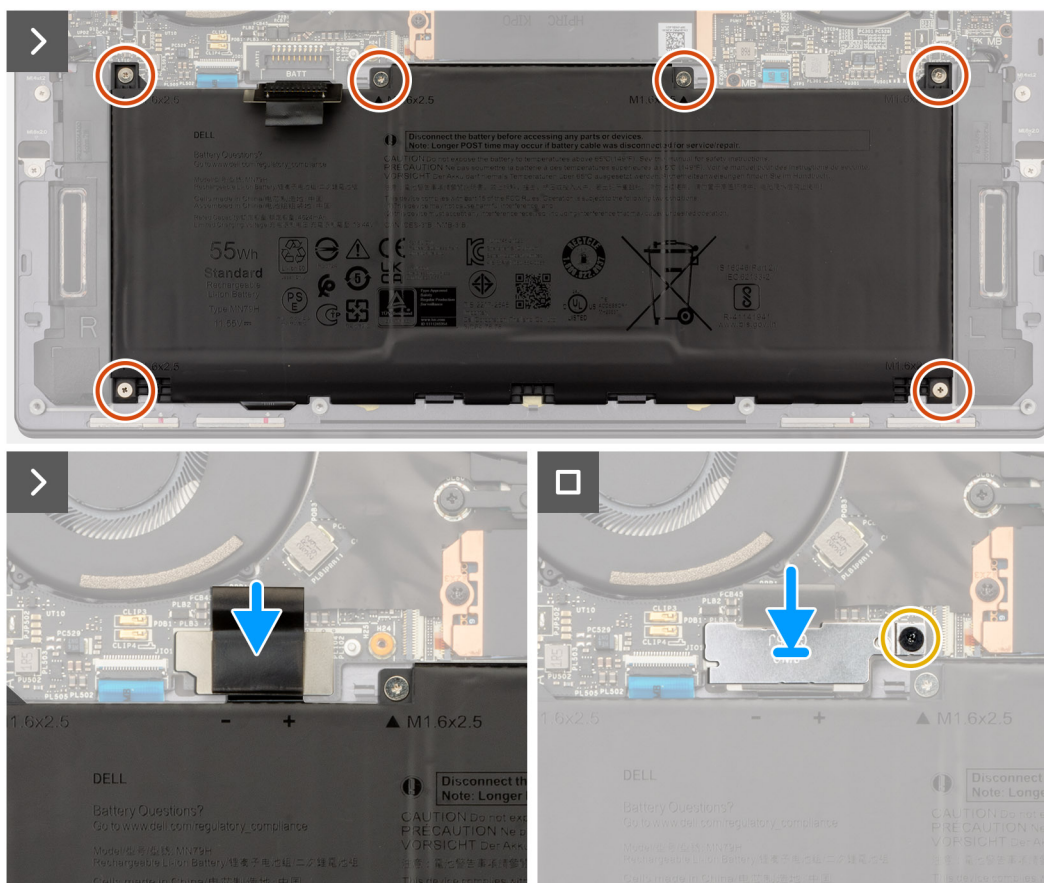
1. Allineare il bordo della batteria a un angolo in modo che i ritagli sulla batteria entrino nei ganci sul gruppo del supporto di poggiapolsi e tastiera. Allineare i due fori della vite sulla batteria a quelli presenti sul gruppo poggiapolsi e tastiera.
2. Abbassare la batteria nel gruppo poggiapolsi e tastiera fino a quando non si inserisce nella sezione della batteria del gruppo di poggiapolsi e tastiera.
3. Ricollocare le sei viti (M1.6x2.5) per fissare la batteria al gruppo poggiapolsi e tastiera.

**i** | **N.B.:** Allineare i fori della vite sul coperchio della base a quelli presenti sul gruppo poggiapolsi e tastiera prima di ricollocare le viti.

4. Collegare il cavo della batteria alla scheda di sistema.
5. Allineare la staffa del connettore della batteria sul connettore della batteria sulla scheda di sistema.
6. Far scorrere il gancio all'estremità della staffa del connettore della batteria sotto la scheda di sistema. Accertarsi che il gancio si inserisca nella parte inferiore della scheda di sistema.
7. Serrare la vite di fissaggio (M1.6x2) che fissano la staffa alla scheda di sistema. Accertarsi che il perno sulla scheda di sistema si inserisca nell'apertura sulla staffa del connettore della batteria.

### Fasi successive

1. Installare il [coperchio della base](#).
2. Seguire le procedure descritte in [Dopo aver effettuato gli interventi sui componenti interni del computer](#).

# Unità SSD

## Rimozione dell'unità SSD M.2 2230

### Prerequisiti

1. Seguire le procedure descritte in [Prima di effettuare interventi sui componenti interni del computer](#).
2. Rimuovere il [coperchio della base](#).

### Informazioni su questa attività

 **N.B.:** A seconda della configurazione ordinata, il computer potrebbe supportare l'unità SSD M.2 2230 o M.2 2280 nello slot.

 **N.B.:** Questa procedura si applica solo ai computer forniti con un'unità SSD M.2 2230.

Le seguenti immagini indicano la posizione dell'unità SSD M.2 2230 e forniscono una rappresentazione visiva della procedura di rimozione.



Figura 24. Rimozione dell'unità SSD M.2 2230

### Procedura

1. Rimuovere la vite (M2x3) che fissa la protezione dell'unità SSD M.2 alla scheda di sistema.
2. Far scorrere la protezione dell'unità SSD M.2 dalla scheda di sistema.
3. Far scorrere l'unità SSD M.2 2230 per estrarlo dal relativo slot per unità SSD.

## Installazione dell'unità SSD M.2 2230

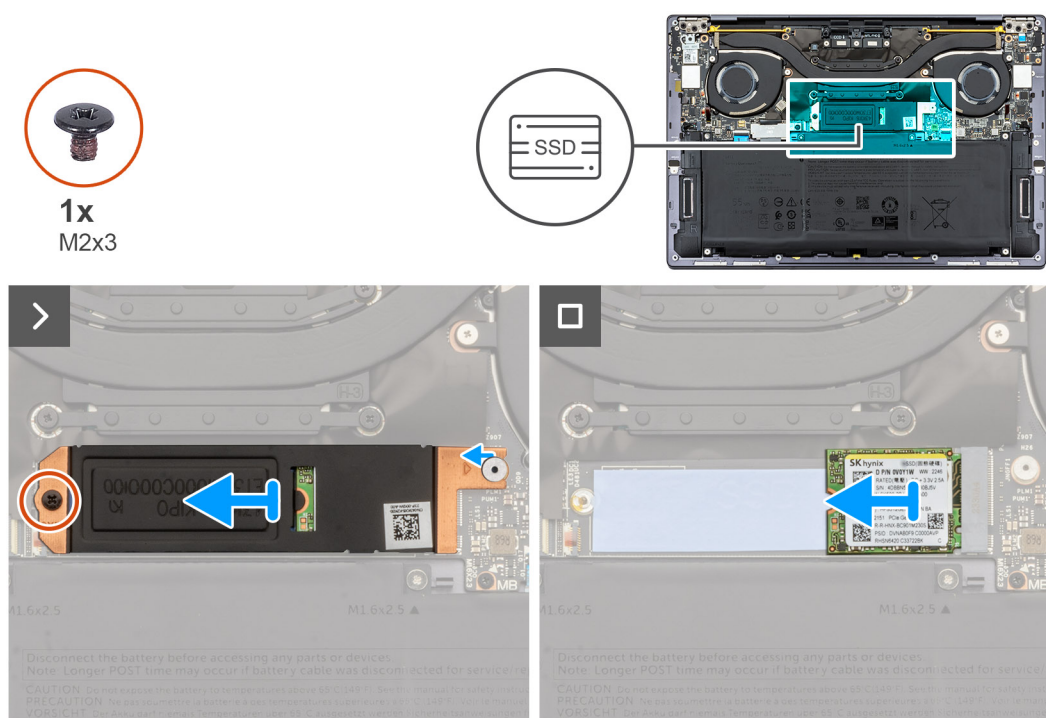
### Prerequisiti

Se si sta sostituendo un componente, rimuovere il quello esistente prima di eseguire la procedura di installazione.

### Informazioni su questa attività

Le seguenti immagini indicano la posizione dell'unità SSD M.2 2230 e forniscono una rappresentazione visiva della procedura di installazione.

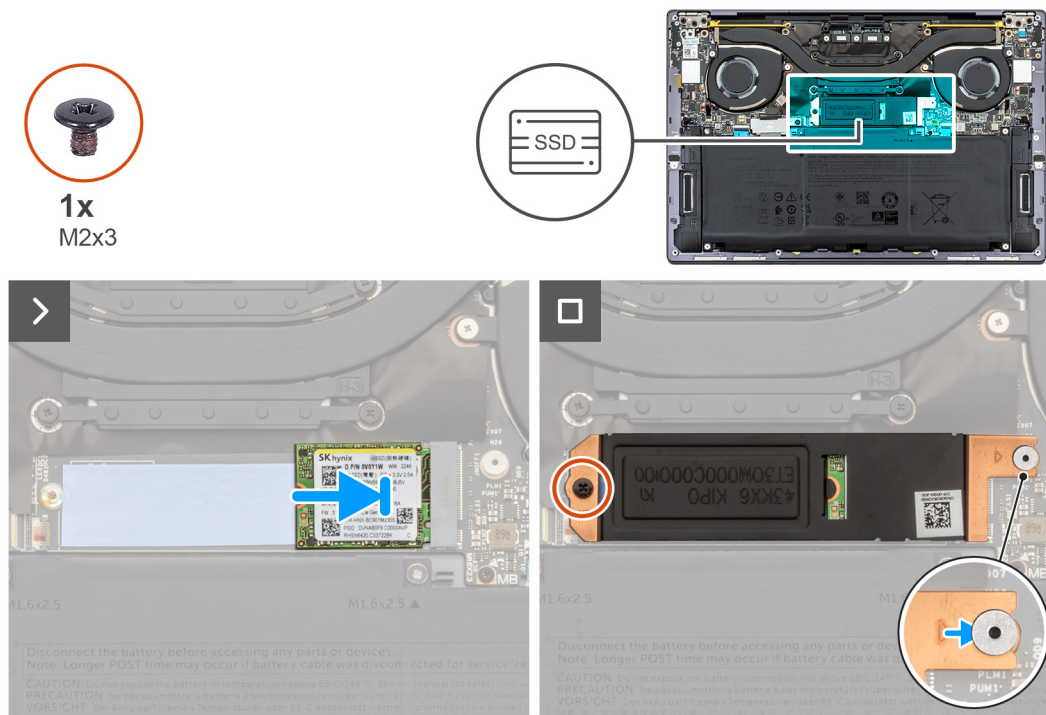

**Figura 25. Installazione dell'unità SSD M.2 2230**

#### Procedura

1. Allineare la tacca sul modulo dell'unità SSD M.2 2230 con la linguetta sullo slot dell'unità stessa.
2. Far scorrere l'unità SSD M.2 2230 nel relativo slot per unità SSD.
3. Inserire la linguetta sulla protezione dell'unità SSD M.2 sul piedino sulla scheda di sistema.
4. Ricollocare la vite (M2x3) che fissa la protezione dell'unità SSD M.2 alla scheda di sistema.

#### Fasi successive

1. Installare il [coperchio della base](#).
2. Seguire le procedure descritte in [Dopo aver effettuato gli interventi sui componenti interni del computer](#).

## Rimozione dell'unità SSD M.2 2280

#### Prerequisiti

1. Seguire le procedure descritte in [Prima di effettuare interventi sui componenti interni del computer](#).
2. Rimuovere il [coperchio della base](#).

#### Informazioni su questa attività

- i** **N.B.:** A seconda della configurazione ordinata, il computer potrebbe supportare l'unità SSD M.2 2230 o M.2 2280 nello slot.
- i** **N.B.:** Questa procedura si applica solo ai computer forniti con un'unità SSD M.2 2280.

Le seguenti immagini indicano la posizione dell'unità SSD M.2 2280 e forniscono una rappresentazione visiva della procedura di rimozione.

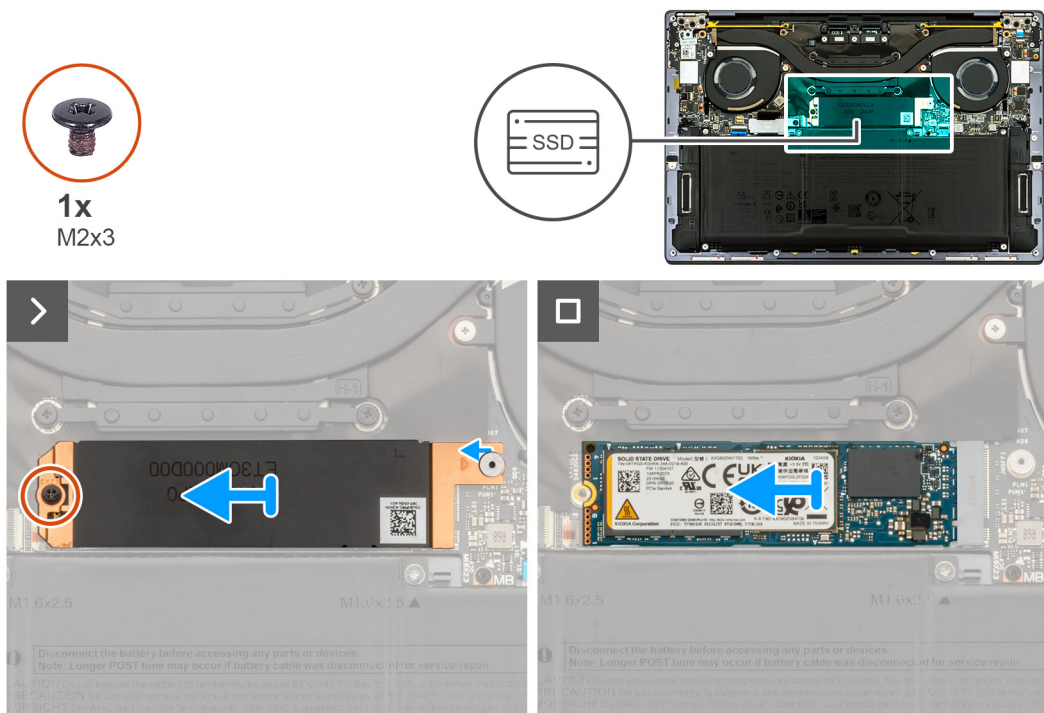

**Figura 26. Rimozione dell'unità SSD M.2 2280**

#### Procedura

1. Rimuovere la vite (M2x3) che fissa la protezione dell'unità SSD M.2 alla scheda di sistema.
2. Sollevare la protezione dell'unità SSD M.2 dalla scheda di sistema.
3. Far scorrere l'unità SSD M.2 2280 per estrarla dal relativo slot per unità SSD.
4. Sollevare il gruppo dell'unità SSD M.2 2280 dalla scheda di sistema.

## Installazione dell'unità SSD M.2 2280

#### Prerequisiti

Se si sta sostituendo un componente, rimuovere il quello esistente prima di eseguire la procedura di installazione.

#### Informazioni su questa attività

**i** **N.B.:** A seconda della configurazione ordinata, il computer potrebbe supportare l'unità SSD M.2 2230 o M.2 2280 nello slot.

**i** **N.B.:** Questa procedura si applica solo ai computer forniti con un'unità SSD M.2 2230.

La figura seguente indica la posizione dell'unità SSD M.2 2280 e fornisce una rappresentazione visiva della procedura di installazione.

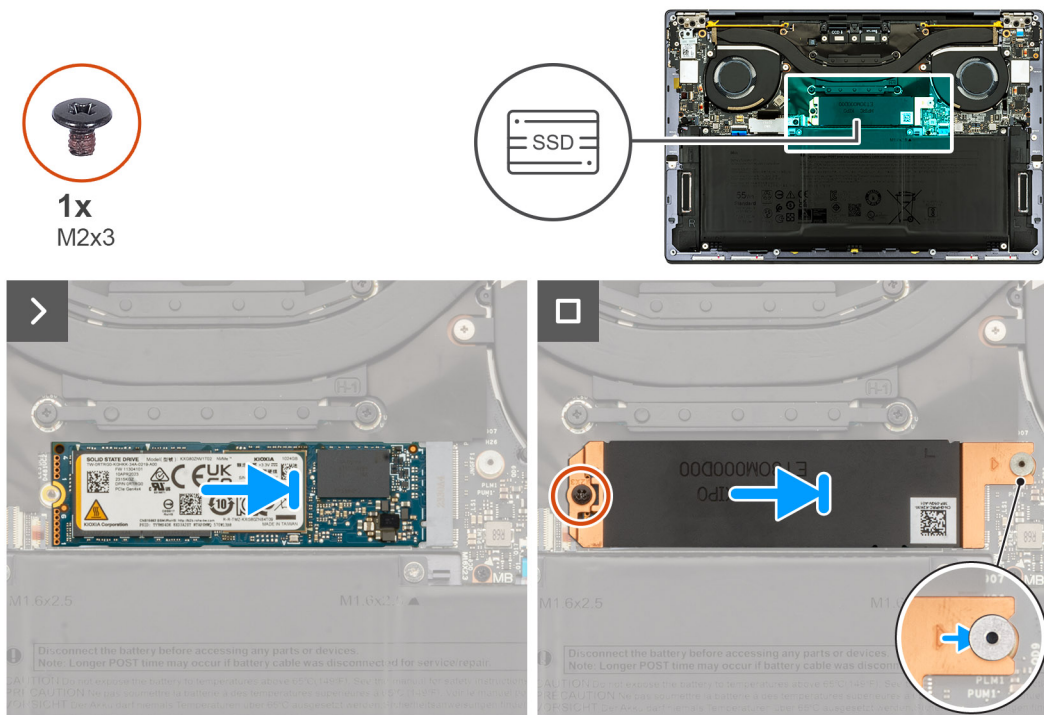

**Figura 27. Installazione dell'unità SSD M.2 2280**

#### Procedura

1. Allineare la tacca sul modulo dell'unità SSD M.2 2280 con la linguetta sullo slot dell'unità stessa.
2. Far scorrere l'unità SSD M.2 2280 nel relativo slot per unità SSD.
3. Inserire la linguetta sulla protezione dell'unità SSD M.2 sul piedino sulla scheda di sistema.
4. Ricollocare la vite (M2x3) che fissa la protezione dell'unità SSD M.2 alla scheda di sistema.

#### Fasi successive

1. Installare il [coperchio della base](#).
2. Seguire le procedure descritte in [Dopo aver effettuato gli interventi sui componenti interni del computer](#).

## Ventole

### Rimozione delle ventole

#### Prerequisiti

1. Seguire le procedure descritte in [Prima di effettuare interventi sui componenti interni del computer](#).
2. Rimuovere il [coperchio della base](#).

#### Informazioni su questa attività

La seguente immagine indica la posizione delle ventole altoparlanti e fornisce una rappresentazione visiva della procedura di rimozione.



Figura 28. Rimozione della ventola sinistra



Figura 29. Rimozione della ventola destra

#### Procedura

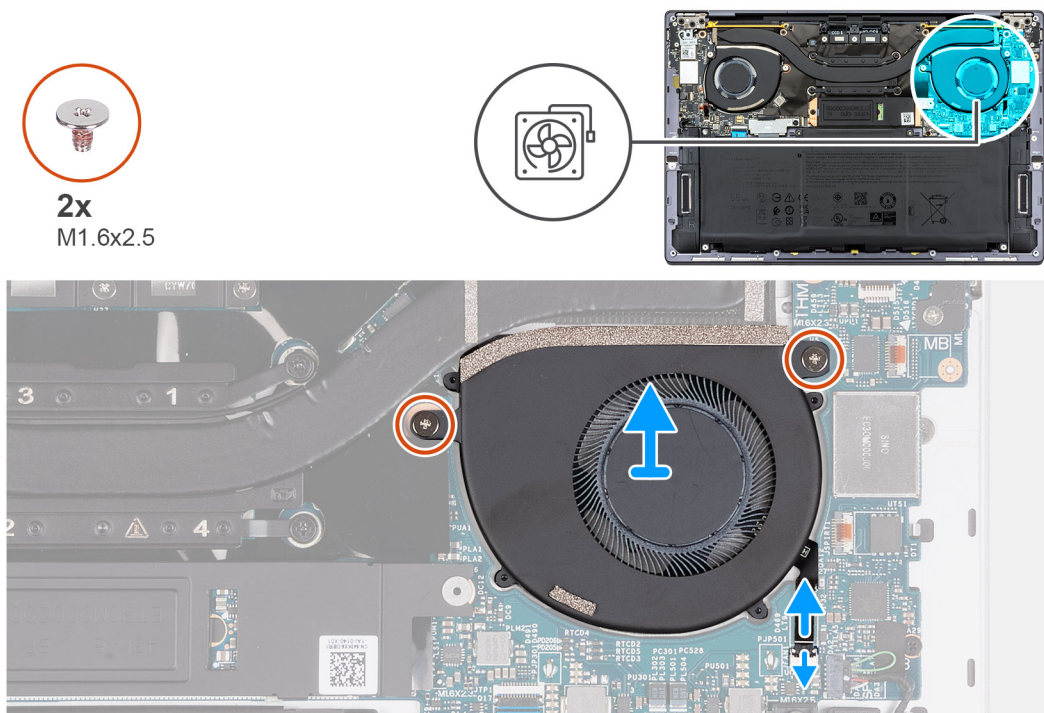
1. Sollevare il dispositivo di chiusura del connettore del cavo della ventola sinistra e utilizzare la linguetta di estrazione del cavo della ventola sinistra per scollegarlo dalla scheda di sistema.
2. Rimuovere le due viti (M1.6x2.5) che fissano la ventola sinistra alla scheda di sistema.
3. Sollevare la ventola sinistra dalla scheda di sistema.
4. Sollevare il dispositivo di chiusura del connettore del cavo della ventola destra e utilizzare la linguetta di estrazione del cavo della ventola destra per scollegarlo dalla scheda di sistema.

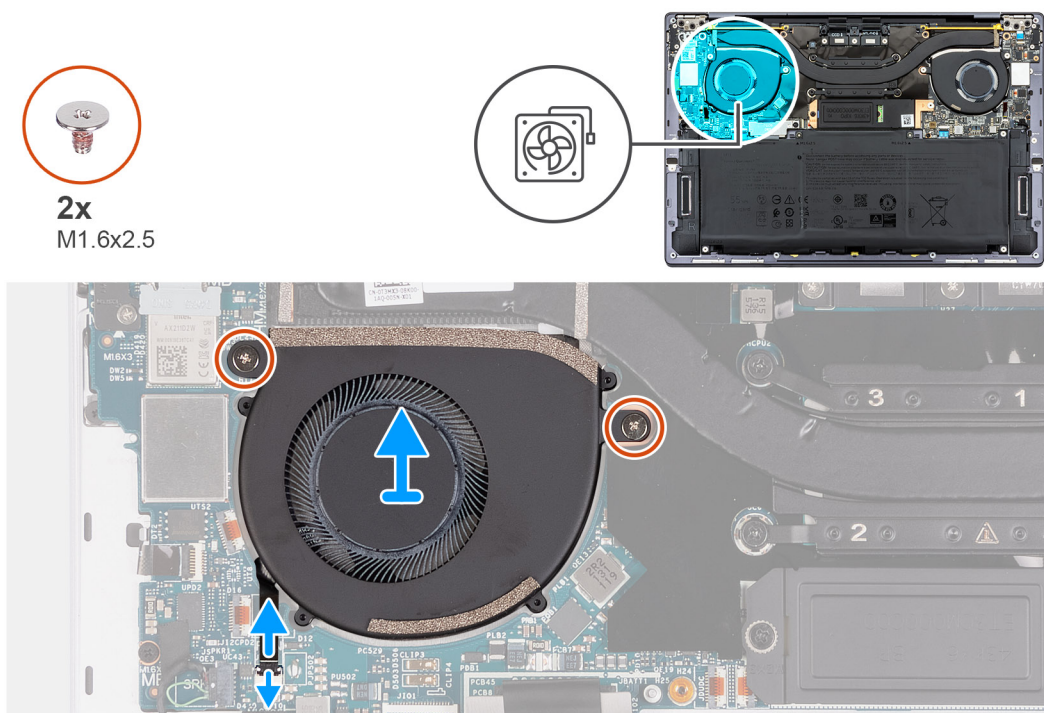

5. Rimuovere le due viti (M1.6x2.5) che fissano la ventola destra alla scheda di sistema.
6. Sollevare la ventola destra dalla scheda di sistema.

## Installazione delle ventole

### Prerequisiti

Se si sta sostituendo un componente, rimuovere il quello esistente prima di eseguire la procedura di installazione.

### Informazioni su questa attività

La seguente immagine indica la posizione delle ventole e fornisce una rappresentazione visiva della procedura di installazione.



Figura 30. Installazione della ventola sinistra



**Figura 31. Installazione della ventola destra**

#### Procedura

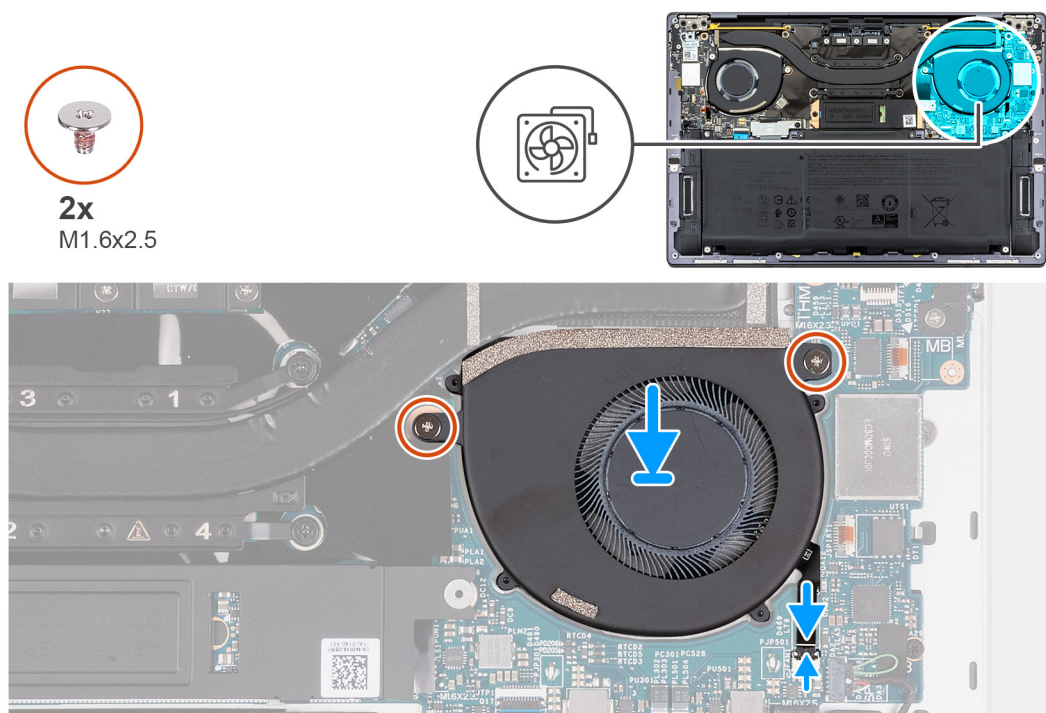
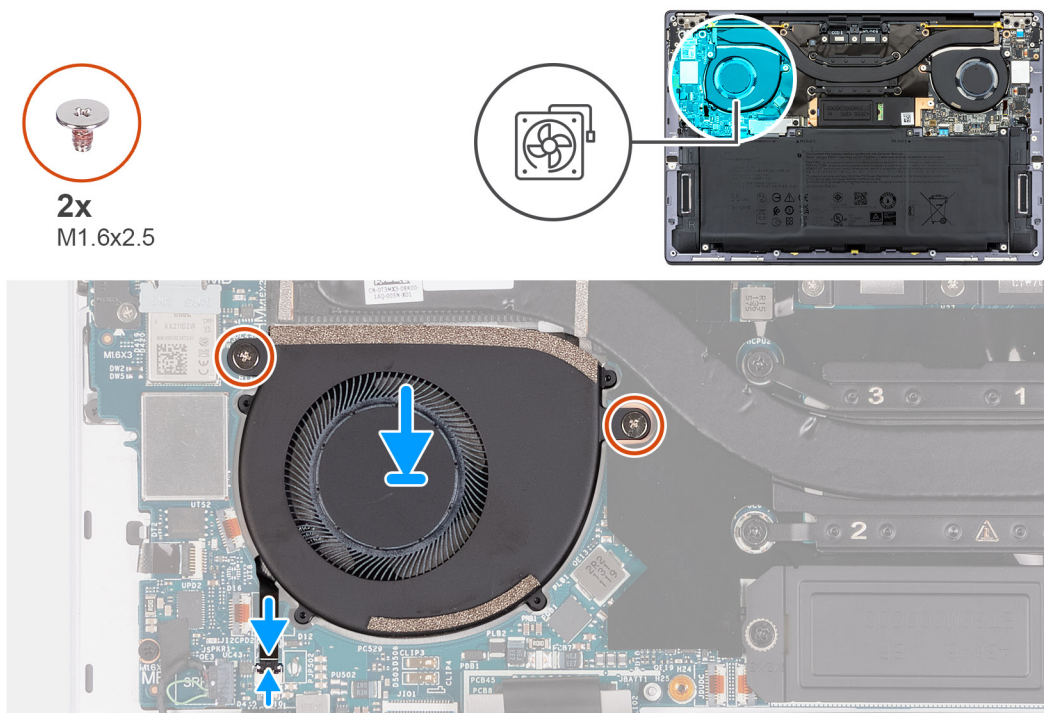
1. Allineare i fori per le viti situati sulla ventola sinistra ai fori sulla scheda di sistema.
2. Ricollocare le due viti (M1.6x2.5) che fissano la ventola sinistra alla scheda di sistema.
3. Collegare il cavo della ventola di sinistra alla scheda di sistema.
4. Allineare i fori per le viti situati sulla ventola destra ai fori sulla scheda di sistema.
5. Ricollocare le due viti (M1.6x2.5) che fissano la ventola destra alla scheda di sistema.
6. Collegare il cavo della ventola di destra alla scheda di sistema.

#### Fasi successive

1. Installare il [coperchio della base](#).
2. Seguire le procedure descritte in [Dopo aver effettuato gli interventi sui componenti interni del computer..](#)

## Dissipatore di calore

### Rimozione del dissipatore di calore

#### Prerequisiti

1. Seguire le procedure descritte in [Prima di effettuare interventi sui componenti interni del computer](#).
2. Rimuovere il [coperchio della base](#).

#### Informazioni su questa attività

**⚠ ATTENZIONE:** Il dissipatore di calore può surriscaldarsi durante il funzionamento normale. Fornire al dissipatore di calore tempo sufficiente per raffreddarsi prima di toccarlo.

**ℹ N.B.:** Per garantire il massimo raffreddamento del processore, non toccare le aree di trasferimento di calore sul dissipatore di calore. Il sebo della pelle può ridurre la capacità di trasferimento di calore della pasta termoconduttiva.

Le seguenti immagini indicano la posizione del dissipatore di calore e forniscono una rappresentazione visiva della procedura di rimozione.

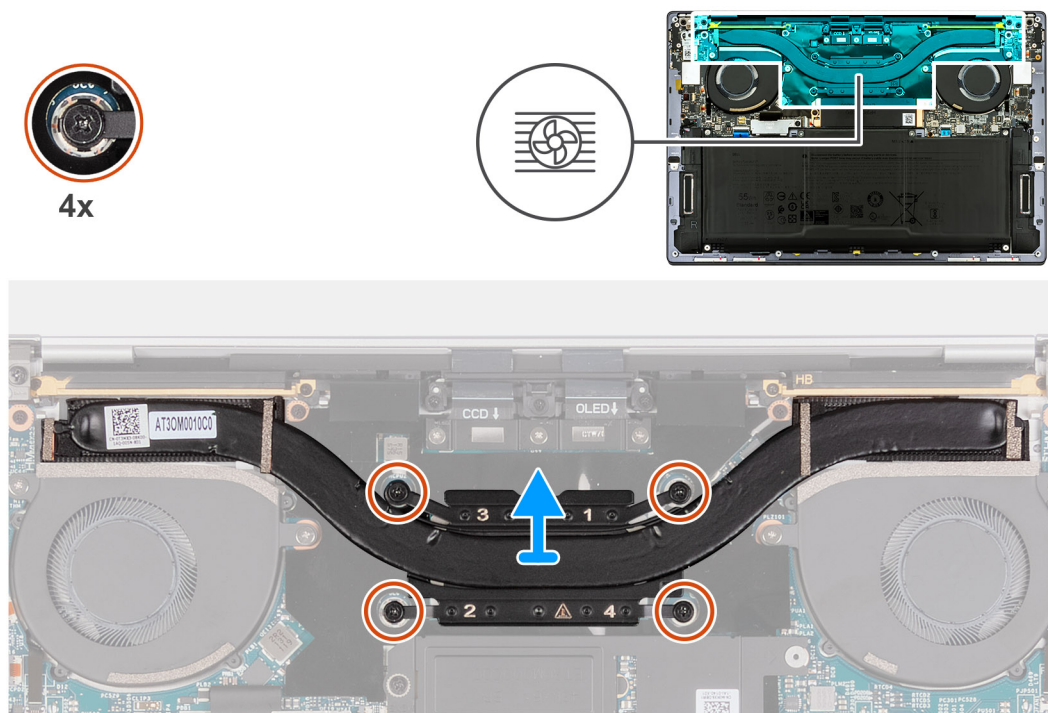

**Figura 32. Rimozione del dissipatore di calore**

#### Procedura

1. Allentare le quattro viti di fissaggio che fissano il dissipatore di calore alla scheda di sistema nell'ordine inverso indicato sul dissipatore (4>3>2>1).
2. Sollevare il dissipatore di calore dalla scheda di sistema.

## Installazione del dissipatore di calore

#### Prerequisiti

Se si sta sostituendo un componente, rimuovere il quello esistente prima di eseguire la procedura di installazione.

#### Informazioni su questa attività

- i** **N.B.:** L'allineamento non corretto del dissipatore di calore può provocare danni alla scheda di sistema e al processore.
- i** **N.B.:** In caso di ricollocamento della scheda di sistema o del dissipatore di calore, utilizzare la pasta termica fornita nel kit per garantire la conduttività termica.

Le figure seguenti indicano la posizione del dissipatore di calore e forniscono una rappresentazione visiva della procedura di installazione.

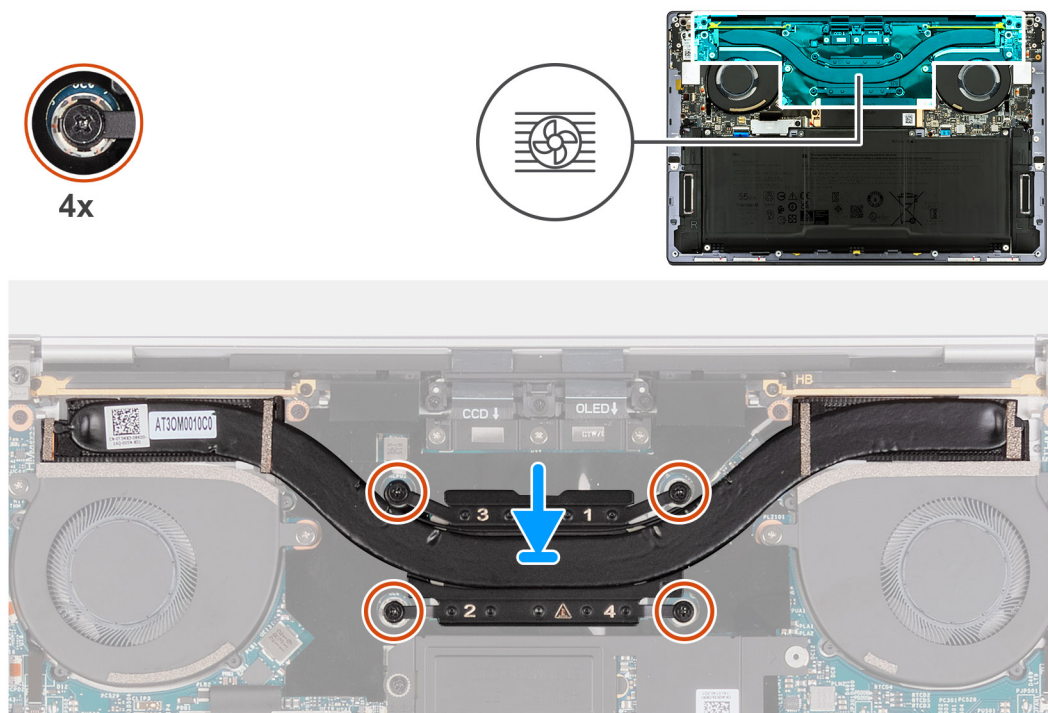

**Figura 33. Installazione del dissipatore di calore**

#### Procedura

1. Allineare i fori della vite sul dissipatore di calore a quelli sulla scheda di sistema.
2. Serrare le quattro viti di fissaggio che fissano il dissipatore di calore alla scheda di sistema rispettando la sequenza indicata sul dissipatore (1>2>3>4).

#### Fasi successive

1. Installare il [coperchio della base](#).
2. Seguire le procedure descritte in [Dopo aver effettuato gli interventi sui componenti interni del computer](#).

## Gruppo del display

### Rimozione del gruppo del display

#### Prerequisiti

1. Seguire le procedure descritte in [Prima di effettuare interventi sui componenti interni del computer](#).
2. Rimuovere il [coperchio della base](#).

#### Informazioni su questa attività

Le figure seguenti indicano la posizione del gruppo del display e forniscono una rappresentazione visiva della procedura di rimozione.

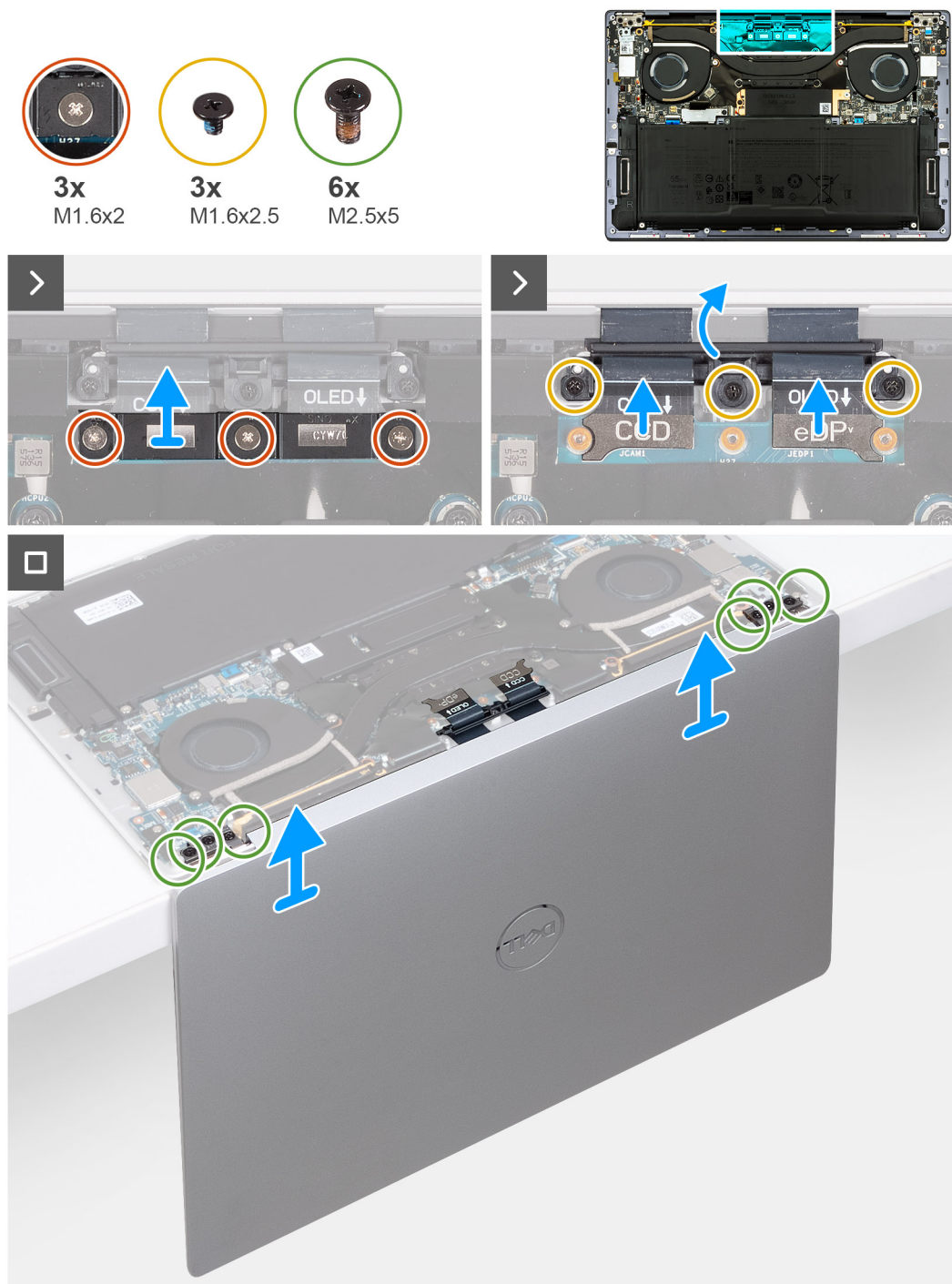

**Figura 34. Rimozione del gruppo del display**

#### Procedura

1. Allentare le tre viti di fissaggio M1.6x2 che fissano la staffa del cavo del gruppo del display alla scheda di sistema.
2. Sollevare la staffa del cavo del gruppo del display dalla scheda di sistema.
3. Scollegare il cavo della fotocamera e il cavo del display dalla scheda di sistema.
4. Rimuovere le tre viti (M1.6x2.5) che fissano il contenitore del cavo della fotocamera e del gruppo display alla scheda di sistema.
5. Aprire il gruppo del display a 90° quindi posizionare il computer sul bordo di una superficie piana.
6. Rimuovere le tre viti (M2.5x5) che fissano la cerniera sinistra alla scheda di sistema e al gruppo poggiapolsi e tastiera.
7. Rimuovere le tre viti (M2.5x5) che fissano la cerniera destra alla scheda di sistema e al gruppo poggiapolsi e tastiera.
8. Sollevare il gruppo schermo dal gruppo poggiapolsi e tastiera.

9. Dopo aver eseguito tutti i passaggi precedenti, rimane solo il gruppo del display.

## Installazione del gruppo del display

### Prerequisiti

Se si sta sostituendo un componente, rimuovere il quello esistente prima di eseguire la procedura di installazione.

### Informazioni su questa attività

La figura seguente indica la posizione del gruppo del display e fornisce una rappresentazione visiva della procedura di installazione.



Figura 35. Installazione del gruppo del display

## Procedura

1. Aprire il gruppo del display a 90° quindi posizionare il computer sul bordo di una superficie piana.
2. Posizionare il gruppo poggiapolsi e tastiera sul bordo di una superficie piana.
3. Aprire le cerniere del gruppo del display a un'angolazione di 90 gradi.
4. Allineare i fori delle viti del gruppo poggiapolsi e tastiera a quelli sulle cerniere del gruppo del display.
5. Ricollocare le tre viti (M2.5x5) per fissare la cerniera sinistra al gruppo poggiapolsi e tastiera.
6. Ricollocare le tre viti (M2.5x5) per fissare la cerniera destra al gruppo poggiapolsi e tastiera.
7. Chiudere il gruppo del display, capovolgere il computer e collocare il computer su una superficie piana.
8. Far scorrere il contenitore del cavo del gruppo del display e della fotocamera nella scheda di sistema.
9. Ricollocare le tre viti (M1.6x2.5) che fissano i contenitori del cavo della fotocamera e del gruppo del display alla scheda di sistema.
10. Collegare i cavi di fotocamera e display alla scheda di sistema.
11. Allineare i fori per le viti collocati sulla staffa del cavo gruppo del display con i fori delle viti sulla scheda di sistema e serrare le tre viti di fissaggio M1.6x2.

## Fasi successive

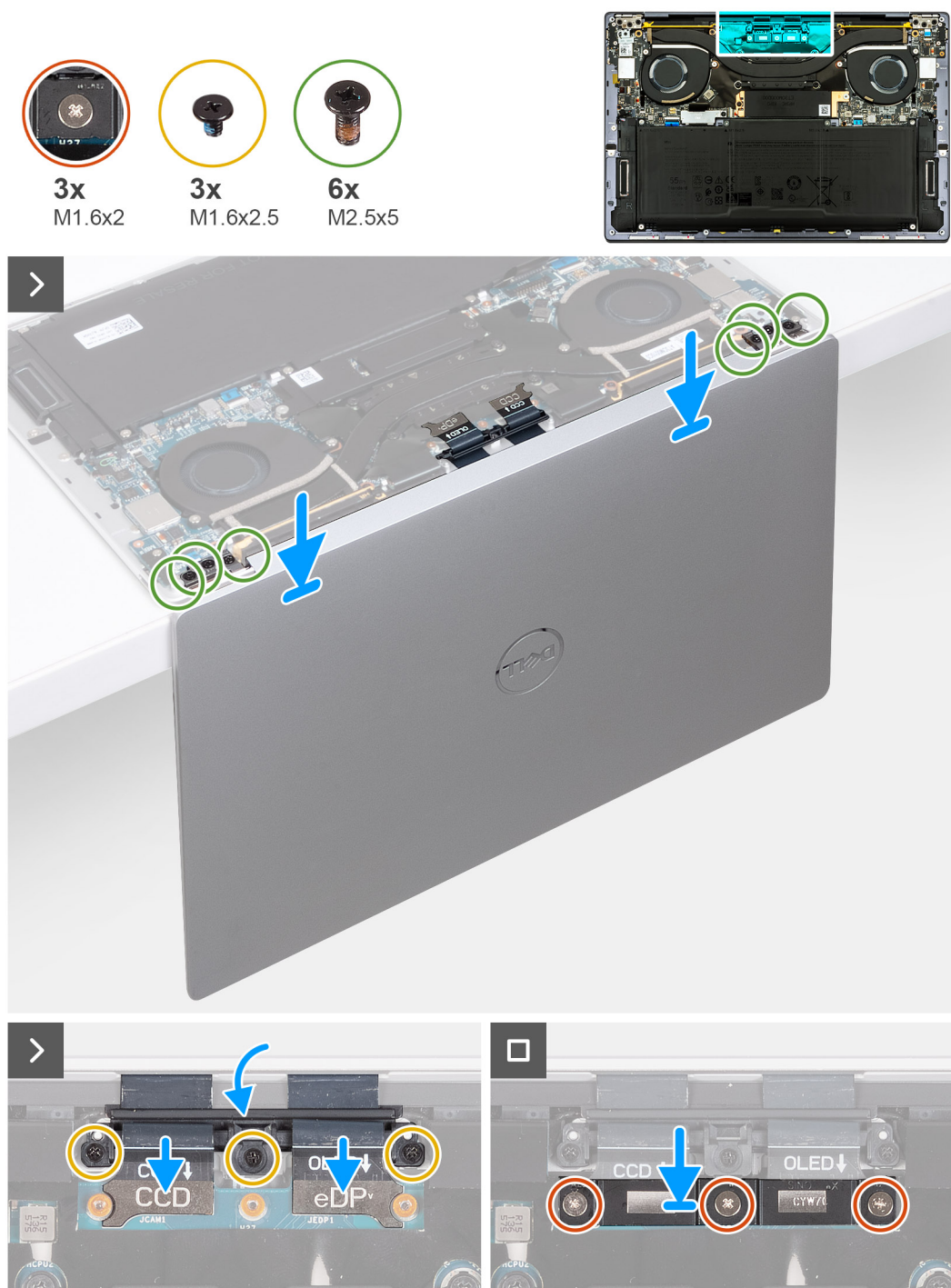
1. Installare il [coperchio della base](#).
2. Seguire le procedure descritte in [Dopo aver effettuato gli interventi sui componenti interni del computer](#).

# Scheda di sistema

## Rimozione della scheda di sistema

### Prerequisiti

1. Seguire le procedure descritte in [Prima di effettuare interventi sui componenti interni del computer](#).
2. Rimuovere il [coperchio della base](#).
3. Rimuovere l'[unità SSD M.2 2230](#) o l'[unità SSD M.2 2280](#) dallo slot M.2, a seconda del caso.
4. Rimuovere la [batteria](#).
5. Rimuovere le [ventole](#).
6. Rimuovere il [dissipatore di calore](#).

### Informazioni su questa attività

La seguente immagine mostra i connettori e i componenti della scheda di sistema.

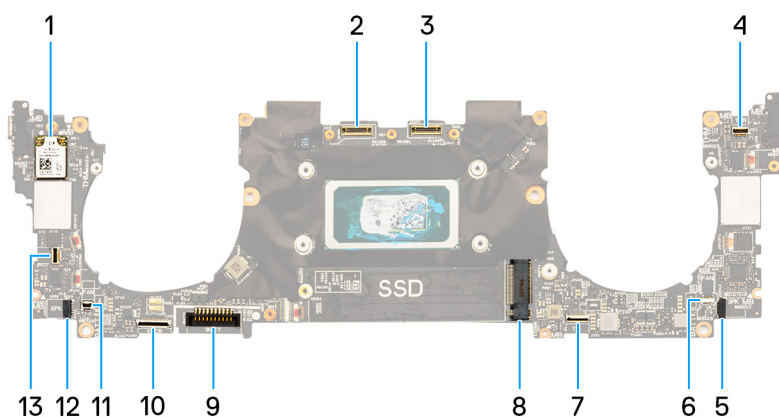

**Figura 36. Connettori della scheda di sistema**

- |   |  |
|---|--|
| 1. Scheda senza fili                              | 2. Connettore del cavo del gruppo della fotocamera   |
| 3. Connettore del cavo del gruppo del display     | 4. Connettore del cavo del pannello touch capacitivo |
| 5. Connettore del cavo dell'altoparlante sinistro | 6. Connettore del cavo della ventola sinistra        |
| 7. Connettore del cavo del modulo aptico          | 8. Slot per unità SSD M.2                            |

- 9. Connettore del cavo della batteria
- 11. Connettore del cavo della ventola destra
- 13. Connettore del cavo del pulsante di accensione e del lettore di impronte digitali

- 10. Connettore del cavo della scheda figlia della tastiera
- 12. Connettore del cavo dell'altoparlante destro

Le seguenti immagini indicano la posizione della scheda di sistema e forniscono una rappresentazione visiva della procedura di rimozione.

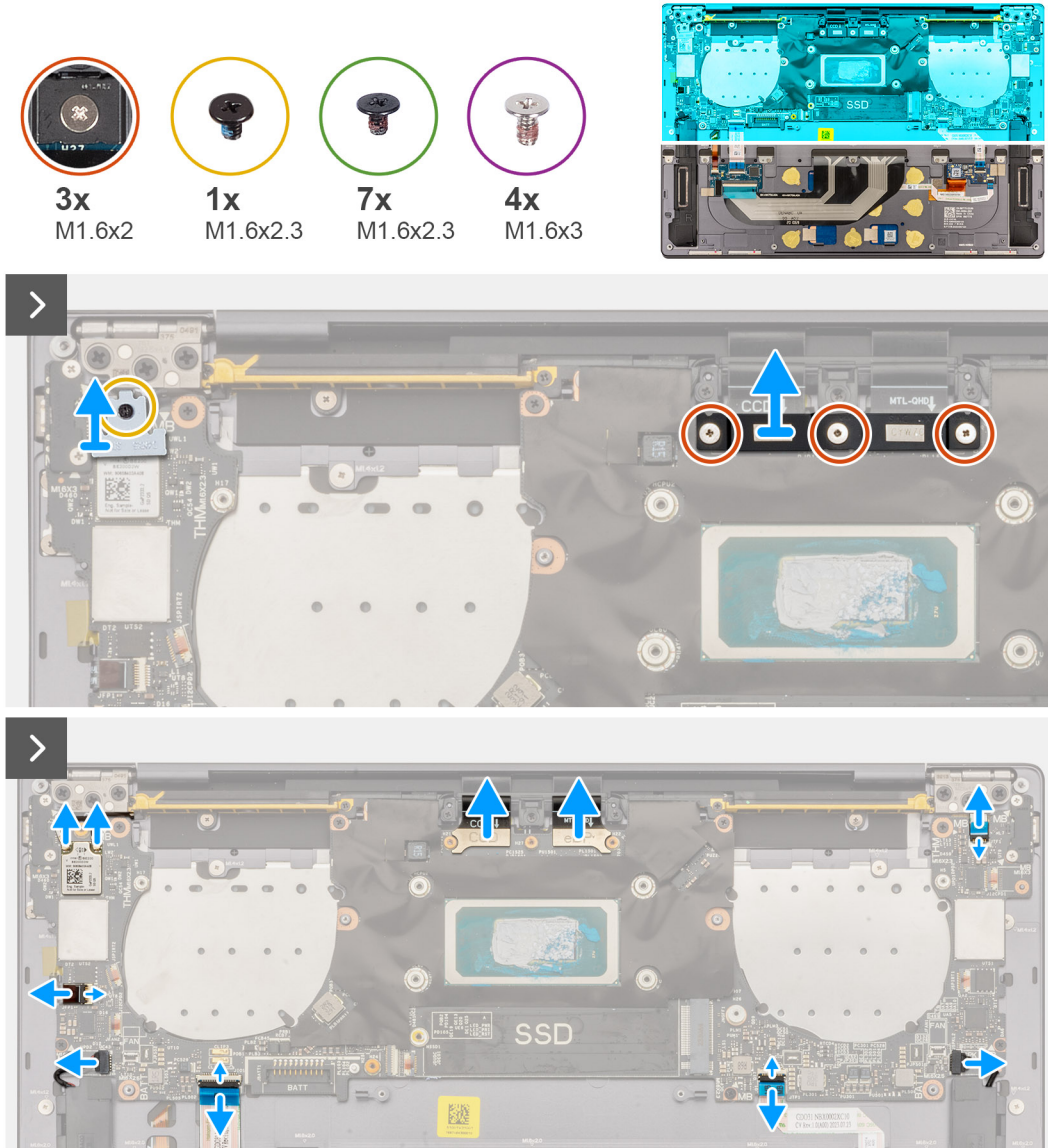

**Figura 37. Rimozione della scheda di sistema**





Figura 38. Rimozione della scheda di sistema

#### Procedura

- i** **N.B.:** Durante la rimozione della scheda di sistema, aprire il gruppo del display a un'angolazione di 90° quindi posizionare il computer sul bordo di una superficie piana. Assicurarsi di mantenere l'angolazione durante il processo di rimozione per ridurre al minimo il rischio di danneggiare il pannello sottile del display quando si applica la coppia di serraggio per installare e rimuovere le viti dal computer.

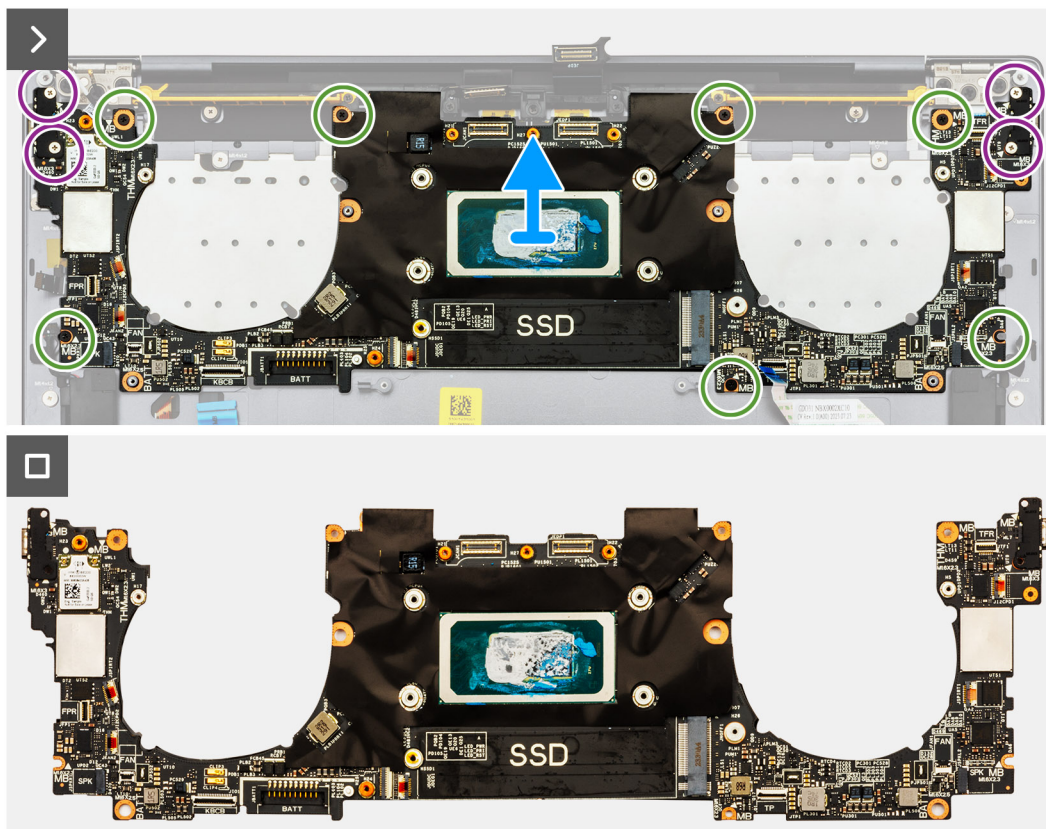

**Figura 39. Aprire il gruppo del display a un'angolazione di 90 gradi**

1. Allentare la vite di fissaggio M1.6x2.3 che fissa la staffa del modulo wireless alla scheda di sistema.
  - i** **N.B.:** Accertarsi che la rondella piccola e chiara che fissa la vite di fissaggio in posizione non cada.
2. Estrarre la staffa del modulo wireless dalla scheda di sistema.
3. Scollegare i cavi del modulo wireless dal relativo modulo.
4. Allentare le tre viti di fissaggio M1.6x2 che fissano la staffa del cavo del gruppo del display alla scheda di sistema.
5. Sollevare la staffa del cavo del gruppo del display dalla scheda di sistema.
6. Scollegare il cavo della fotocamera e il cavo del display dalla scheda di sistema.
7. Sollevare il dispositivo di chiusura del connettore del pannello touch capacitivo e utilizzare la linguetta di estrazione del cavo per scollegare il cavo del pannello touch-screen capacitivo.
8. Utilizzando la linguetta di estrazione, scollegare il cavo dell'altoparlante sinistro.
9. Sollevare il dispositivo di chiusura del connettore del cavo del modulo aptico e utilizzare la linguetta di estrazione del cavo per scollegare il cavo del modulo aptico.
10. Sollevare il dispositivo di chiusura del connettore della scheda di controllo della tastiera e utilizzare la linguetta di estrazione del cavo per scollegare il cavo della scheda di controllo della tastiera.
11. Utilizzando la linguetta di estrazione, scollegare il cavo dell'altoparlante destro.
12. Sollevare il dispositivo di chiusura del connettore del pulsante di accensione e utilizzare la linguetta di estrazione del cavo per scollegare il cavo del pulsante di accensione.
13. Rimuovere le quattro viti (M1.6x3) che fissano la scheda di sistema al gruppo poggiapolsi e tastiera.
14. Rimuovere le sette viti (M1.6x2.3) che fissano la scheda di sistema al gruppo poggiapolsi e tastiera.
15. Afferrare la scheda di sistema per i bordi brevi, come mostrato nell'immagine, e sollevare la scheda dal gruppo poggiapolsi e tastiera con cura.

## Installazione della scheda di sistema

### Prerequisiti

Se si sta sostituendo un componente, rimuovere il quello esistente prima di eseguire la procedura di installazione.

### Informazioni su questa attività

La seguente immagine mostra i connettori e i componenti della scheda di sistema.

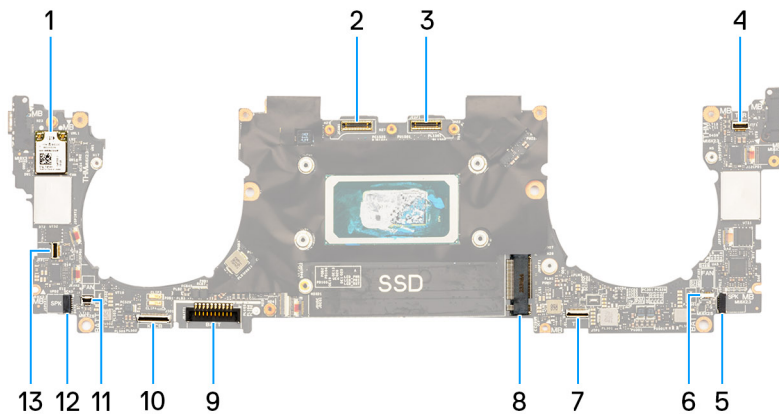

**Figura 40. Connettori della scheda di sistema**

- |   |  |
|---|--|
| 1. Scheda senza fili  | 2. Connettore del cavo del gruppo della fotocamera         |
| 3. Connettore del cavo del gruppo del display   | 4. Connettore del cavo del pannello touch capacitivo       |
| 5. Connettore del cavo dell'altoparlante sinistro                                     | 6. Connettore del cavo della ventola sinistra              |
| 7. Connettore del cavo del modulo aptico  | 8. Slot per unità SSD M.2                                  |
| 9. Connettore del cavo della batteria   | 10. Connettore del cavo della scheda figlia della tastiera |
| 11. Connettore del cavo della ventola destra  | 12. Connettore del cavo dell'altoparlante destro           |
| 13. Connettore del cavo del pulsante di accensione e del lettore di impronte digitali |  |

Le seguenti immagini indicano la posizione della scheda di sistema e forniscono una rappresentazione visiva della procedura di installazione.



Figura 41. Installazione della scheda di sistema



Figura 42. Installazione della scheda di sistema

#### Procedura

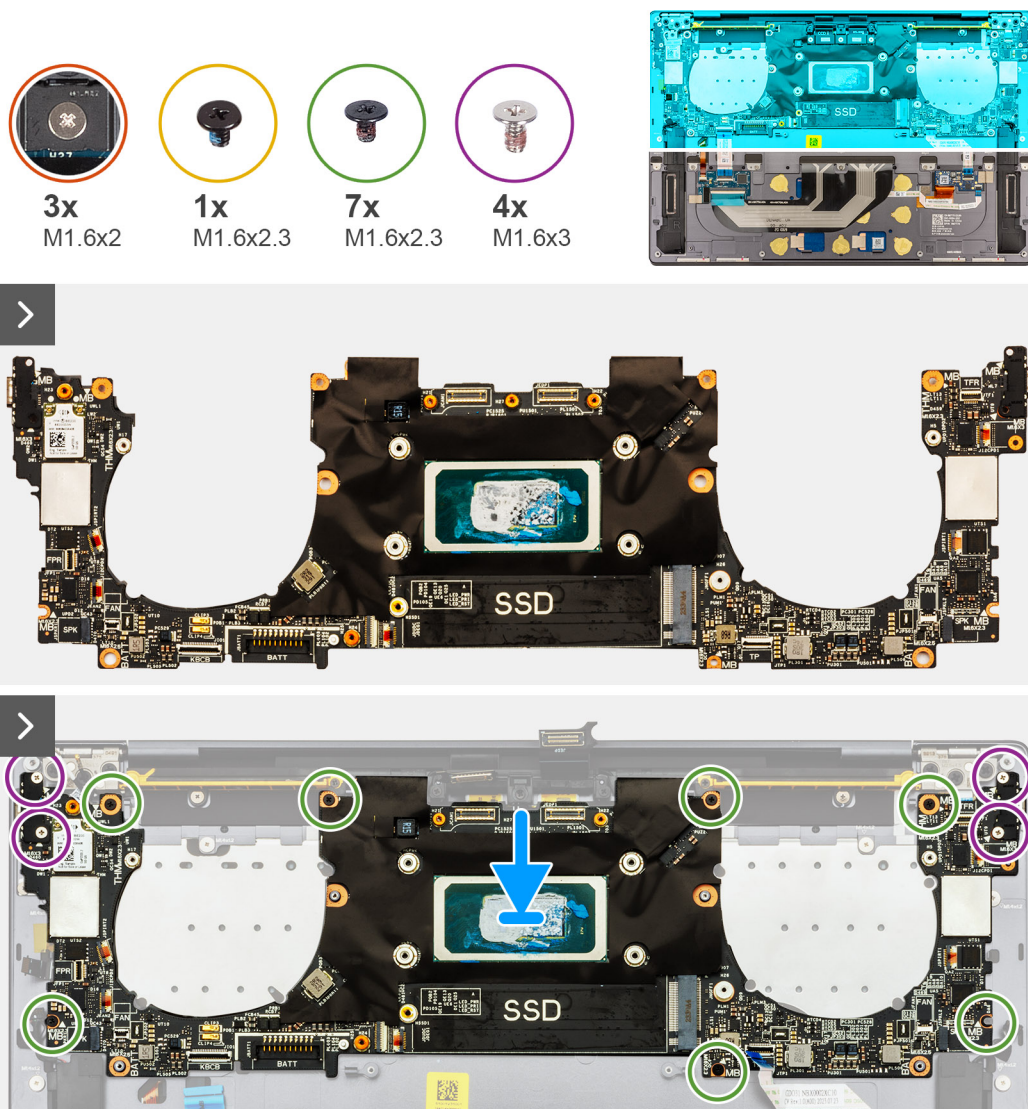
- i **N.B.:** Durante l'installazione della scheda di sistema, aprire il gruppo del display a un'angolazione di 90 gradi, quindi posizionare il computer sul bordo di una superficie piana. Assicurarsi di mantenere l'angolazione durante il processo di installazione per ridurre al minimo il rischio di danneggiare il pannello sottile del display quando si applica la coppia per installare e rimuovere le viti dal computer.

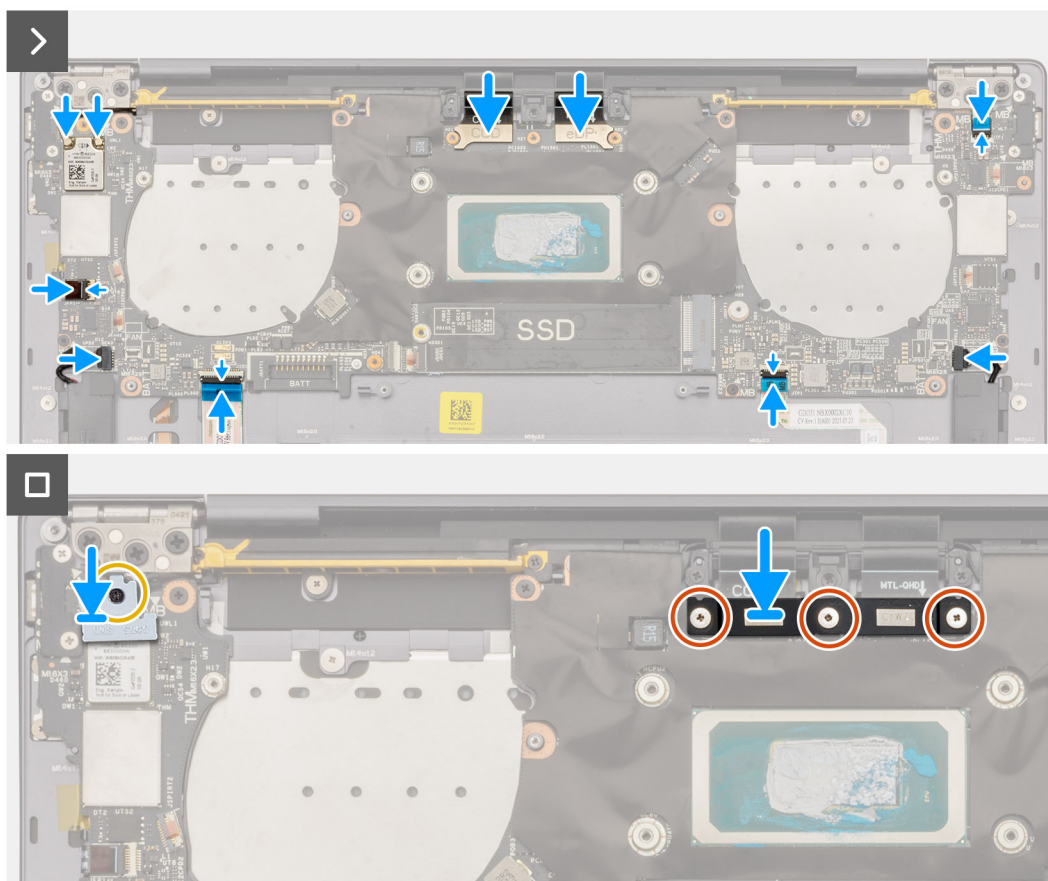

**Figura 43. Aprire il gruppo del display a un'angolazione di 90 gradi**

1. Allineare i fori delle viti sulla scheda di sistema ai fori sul gruppo poggiapolsi e tastiera.
2. Tenere la scheda di sistema per i bordi corti, come mostrato nell'immagine, e collocarla sul gruppo poggiapolsi e tastiera. Accertarsi che le porte Thunderbolt 4 siano allineate con i relativi fori sul gruppo poggiapolsi e tastiera.
3. Ricollocare le sette viti (M1.6x2.3) che fissano la scheda di sistema al gruppo poggiapolsi e tastiera.
4. Ricollocare le quattro viti (M1.6x3) che fissano la scheda di sistema al gruppo poggiapolsi e tastiera.
5. Collegare il cavo del pulsante di accensione e bloccare il dispositivo di chiusura del connettore del pulsante di accensione.
6. Collegare il cavo dell'altoparlante destro.
7. Collegare il cavo della scheda di controllo della tastiera e chiudere il dispositivo di chiusura del connettore della scheda di controllo della tastiera.
8. Collegare il cavo del trackpad e chiudere il dispositivo di chiusura del connettore del trackpad.
9. Collegare il cavo della altoparlante sinistro.
10. Collegare il cavo del pannello touch-screen capacitivo e chiudere il dispositivo di chiusura del connettore del pannello touch-screen capacitivo.
11. Collegare i cavi di fotocamera e display alla scheda di sistema.
12. Connettere i cavi del modulo wireless al relativo modulo.
13. Ricollocare la staffa del cavo del gruppo del display sulla scheda di sistema.
14. Serrare le tre viti di fissaggio M1.6x2 che fissano la staffa del cavo del gruppo del display alla scheda di sistema.
15. Ricollocare la staffa del modulo wireless sulla scheda di sistema.
16. Serrare vite di fissaggio M1.6x2.3 che fissa la staffa del modulo wireless alla scheda di sistema.

**i** **N.B.:** Accertarsi che la rondella piccola e chiara che fissa la vite di fissaggio sia in posizione prima di serrare la vite.

#### Fasi successive

1. Installare il [dissipatore di calore](#).
2. Installare le [ventole](#).

3. Installare la [batteria](#).
4. Installare l'[unità SSD M.2 2230](#) o l'[unità SSD M.2 2280](#) dallo slot M.2, a seconda del caso.
5. Installare il [coperchio della base](#).
6. Seguire le procedure descritte in [Dopo aver effettuato gli interventi sui componenti interni del computer](#).

## Pulsante di accensione con lettore di impronte digitali

### Rimozione del pulsante di accensione con lettore di impronte digitali

#### Prerequisiti

1. Seguire le procedure descritte in [Prima di effettuare interventi sui componenti interni del computer](#).
2. Rimuovere il [coperchio della base](#).
3. Rimuovere la [batteria](#).
4. Rimuovere la [scheda di sistema](#).

**i** **N.B.:** La scheda di sistema può essere rimossa con i seguenti componenti montati:

- dissipatore di calore
- ventole
- unità SSD

#### Informazioni su questa attività

La figura indica la posizione del pulsante di accensione con lettore di impronte digitali e fornisce una rappresentazione visiva della procedura di rimozione.

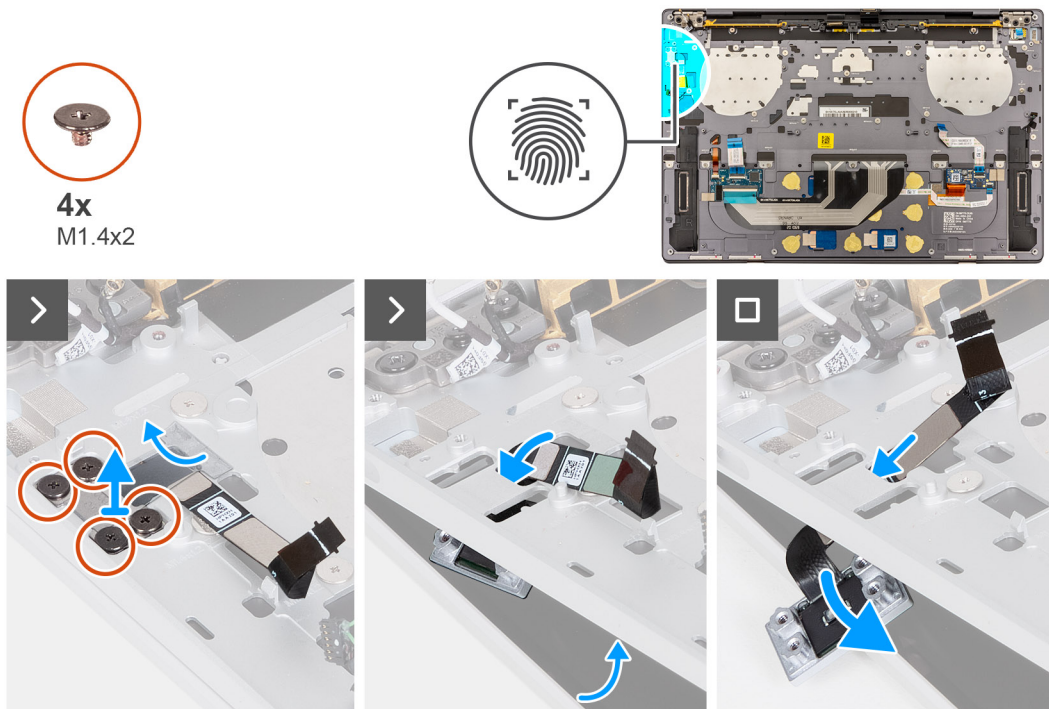

**Figura 44. Rimozione del pulsante di accensione con lettore di impronte digitali**

#### Procedura

**i** **N.B.:** Quando si rimuove il pulsante di accensione con lettore di impronte digitali, aprire il gruppo del display a un'angolazione di 90 gradi, quindi posizionare il computer sul bordo di una superficie piana. Assicurarsi di mantenere l'angolazione durante il processo di rimozione per ridurre al minimo il rischio di danneggiare il pannello sottile del display quando si applica la coppia di serraggio per installare e rimuovere le viti dal computer.



**Figura 45. Aprire il gruppo del display a un'angolazione di 90 gradi**

1. Aprire il gruppo del display a 90° quindi posizionare il computer sul bordo di una superficie piana.
2. Rimuovere le quattro viti (M1.4x2) che fissano la staffa del pulsante di accensione al gruppo poggiapolsi e tastiera.
3. Sollevare la scheda la staffa del pulsante di accensione dal gruppo poggiapolsi e tastiera.
4. Sollevare leggermente il gruppo poggiapolsi e tastiera.
5. Svolgere il cavo del pulsante di accensione attraverso l'apertura sul gruppo poggiapolsi e tastiera e rimuovere il pulsante di accensione con lettore di impronte digitali.

## Installazione del pulsante di accensione con lettore di impronte digitali

### Prerequisiti

Se si sta sostituendo un componente, rimuovere il quello esistente prima di eseguire la procedura di installazione.

### Informazioni su questa attività

La figura indica la posizione del pulsante di accensione con lettore di impronte digitali e fornisce una rappresentazione visiva della procedura di installazione.



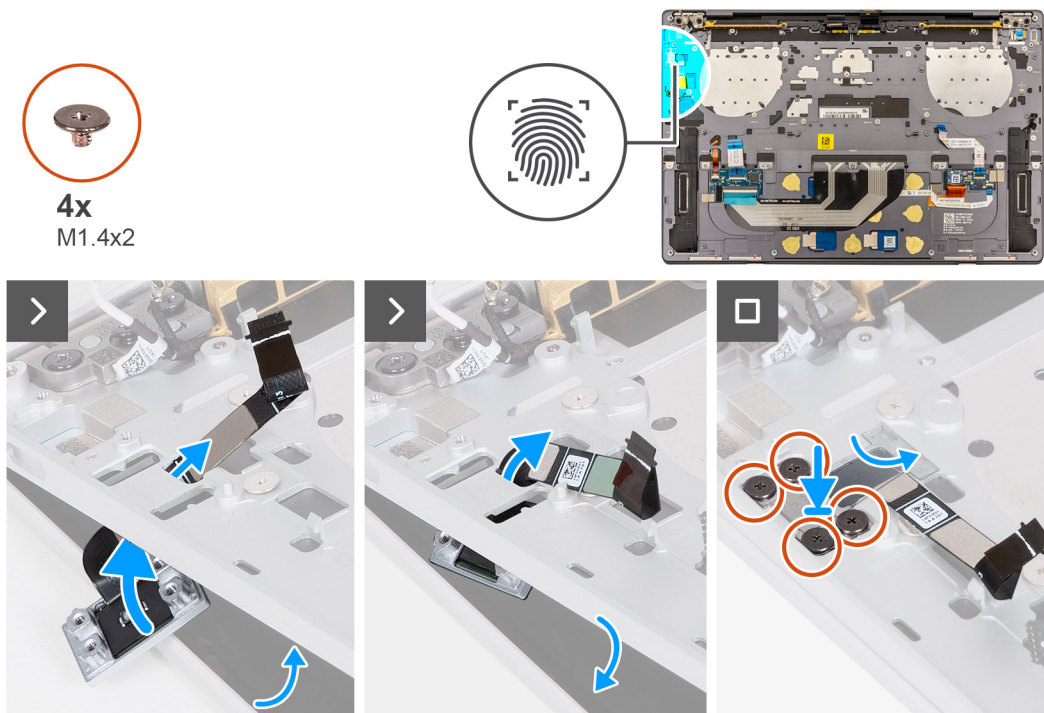

**Figura 46. Installazione del pulsante di accensione con lettore di impronte digitali**

#### Procedura

- i** **N.B.:** Quando si installa il pulsante di accensione con lettore di impronte digitali, aprire il gruppo del display a un'angolazione di 90 gradi, quindi posizionare il computer sul bordo di una superficie piana. Assicurarsi di mantenere l'angolazione durante il processo di installazione per ridurre al minimo il rischio di danneggiare il pannello sottile del display quando si applica la coppia per installare e rimuovere le viti dal computer.



**Figura 47. Aprire il gruppo del display a un'angolazione di 90 gradi**

1. Aprire il gruppo del display a 90° quindi posizionare il computer sul bordo di una superficie piana.
2. Avvolgere il cavo del pulsante di accensione al gruppo poggiapolsi e tastiera.
3. Posizionare il pulsante di accensione con lettore di impronte digitali sul gruppo poggiapolsi e tastiera.
4. Allineare i fori delle viti del pulsante di accensione a quelli sulla relativa staffa.
5. Ricollocare le quattro viti (M1.4x2) che fissano la staffa del pulsante di accensione al gruppo poggiapolsi e tastiera.

#### Fasi successive

1. Installare la [scheda di sistema](#).  
**i** **N.B.:** La scheda di sistema può essere sostituita con i seguenti componenti montati:
  - dissipatore di calore
  - ventole
  - unità SSD
2. Installare la [batteria](#).
3. Installare il [coperchio della base](#).
4. Seguire le procedure descritte in [Dopo aver effettuato gli interventi sui componenti interni del computer..](#)

## Keyboard

### Rimozione della tastiera

#### Prerequisiti

1. Seguire le procedure descritte in [Prima di effettuare interventi sui componenti interni del computer](#).
2. Rimuovere il [coperchio della base](#).

3. Rimuovere la **batteria**.
4. Rimuovere la **scheda di sistema**.
  - i** **N.B.:** La scheda di sistema può essere rimossa con i seguenti componenti montati:
    - dissipatore di calore
    - ventole
    - unità SSD
5. Rimuovere il **pulsante di accensione con lettore di impronte digitali**.

#### Informazioni su questa attività

La seguente immagine indica la posizione della tastiera e fornisce una rappresentazione visiva della procedura di rimozione.



Figura 48. Rimozione della tastiera



**Figura 49. Rimozione della tastiera**

#### **Procedura**

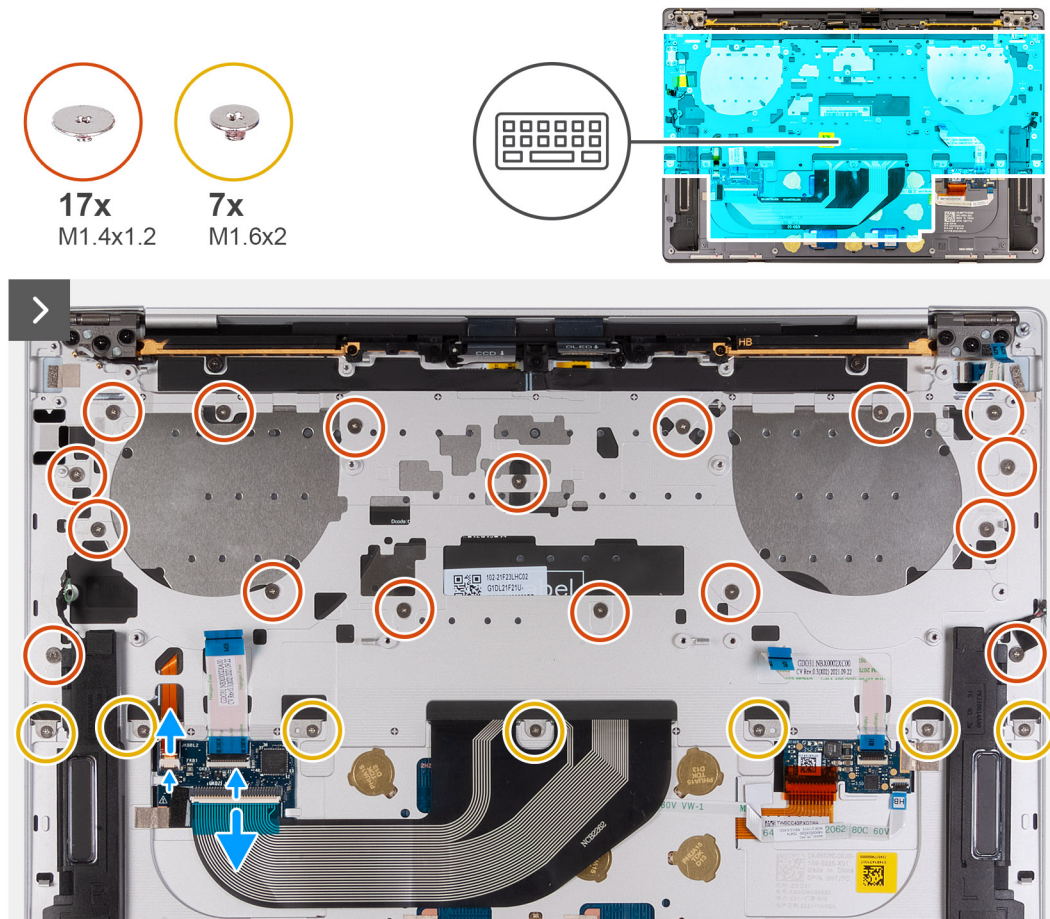
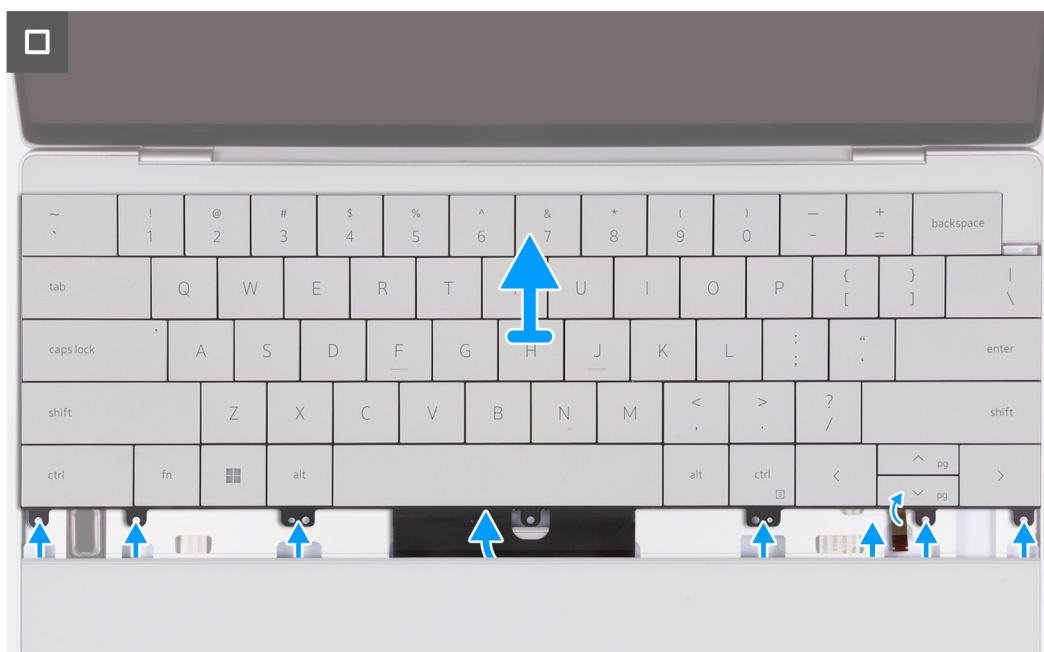
- i** **N.B.:** Quando si rimuove la tastiera, aprire il gruppo del display a un'angolazione di 90 gradi, quindi posizionare il computer sul bordo di una superficie piana. Assicurarsi di mantenere l'angolazione durante il processo di rimozione per ridurre al minimo il rischio di danneggiare il pannello sottile del display quando si applica la coppia di serraggio per installare e rimuovere le viti dal computer.



**Figura 50. Aprire il gruppo del display a un'angolazione di 90 gradi.**

1. Rimuovere le 17 viti (M1.4x1.2) che fissano la tastiera al gruppo del poggiapolsi.
2. Rimuovere le sette viti (M1.6x2) che fissano la tastiera al gruppo del poggiapolsi.
3. Sollevare il dispositivo di chiusura del connettore di retroilluminazione della tastiera e utilizzare la linguetta di estrazione del cavo per scollegare il cavo di retroilluminazione della tastiera.
4. Sollevare il dispositivo di chiusura del connettore della tastiera e utilizzare la linguetta di estrazione del cavo per scollegare il cavo della tastiera.
5. Svolgere il cavo della retroilluminazione della tastiera e il cavo della tastiera attraverso le aperture del gruppo del poggiapolsi.
6. Sollevare la tastiera dal gruppo del poggiapolsi fino a quando le linguette della tastiera non sono fuori dalle aperture sul gruppo del poggiapolsi.

## Installazione della tastiera

### Prerequisiti

Se si sta sostituendo un componente, rimuovere il quello esistente prima di eseguire la procedura di installazione.

### Informazioni su questa attività

La seguente immagine indica la posizione della tastiera e fornisce una rappresentazione visiva della procedura di installazione.



Figura 51. Installazione della tastiera



Figura 52. Installazione della tastiera

## Procedura

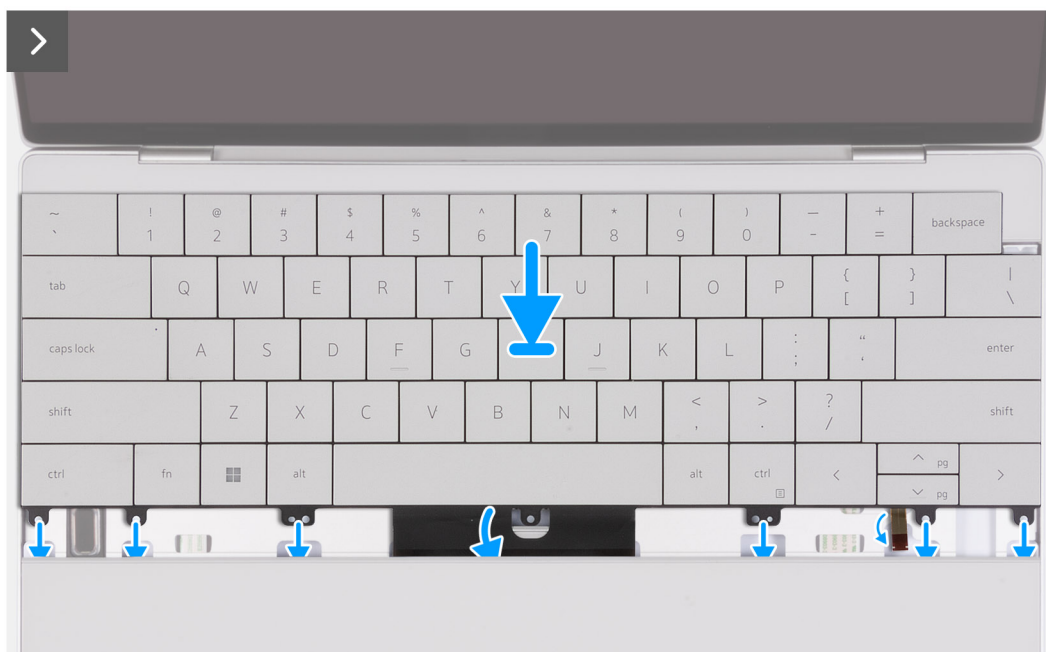
- i N.B.:** Durante l'installazione della tastiera, aprire il gruppo del display a un'angolazione di 90°, quindi posizionare il computer sul bordo di una superficie piana. Assicurarsi di mantenere l'angolazione durante il processo di installazione per ridurre al minimo il rischio di danneggiare il pannello sottile del display quando si applica la coppia per installare e rimuovere le viti dal computer.

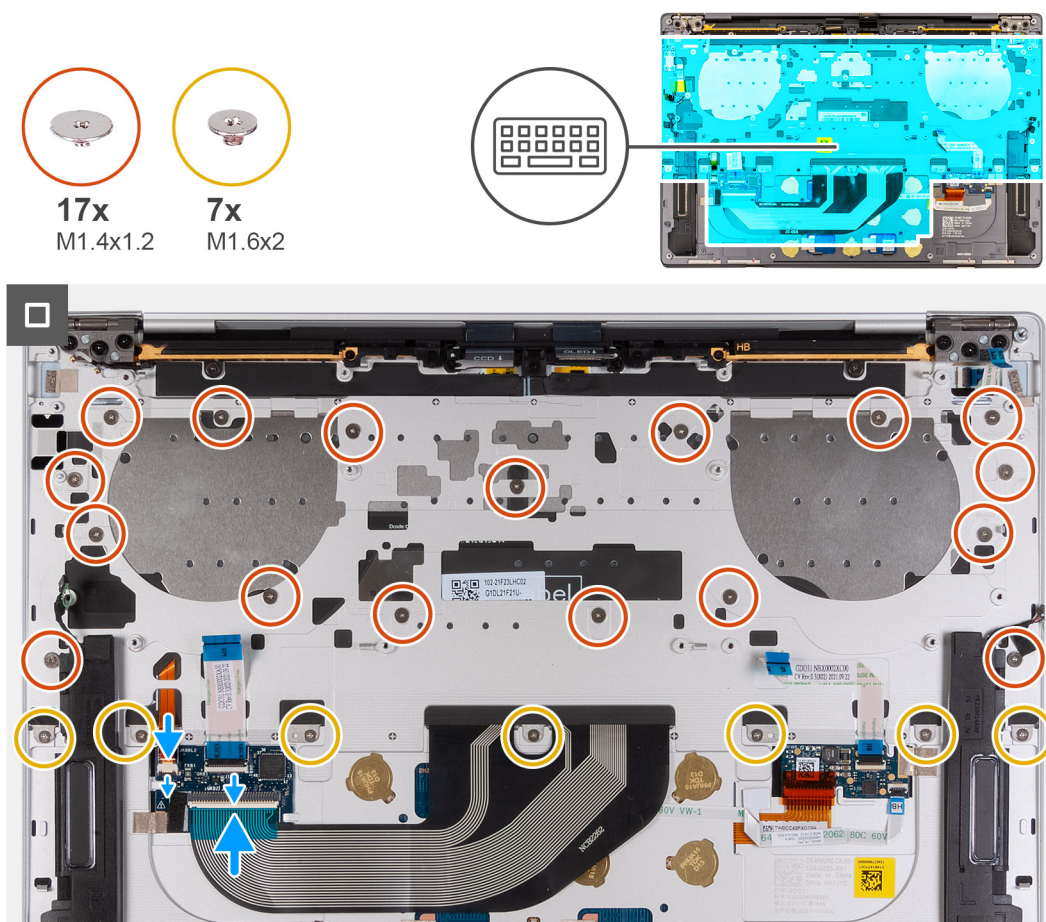

**Figura 53. Aprire il gruppo del display a un'angolazione di 90 gradi**

1. Allineare i fori delle viti sulla tastiera con i fori delle viti sul gruppo del poggiapolsi.
2. Inserire il cavo di retroilluminazione della tastiera e il cavo della tastiera attraverso le aperture al centro e sul lato destro del poggiapolsi e inserire le linguette sulla tastiera nelle aperture sul poggiapolsi.
3. Ricollocare le sette viti (M1.6x2) per fissare la tastiera al gruppo del poggiapolsi.
4. Ricollocare le 17 viti (M1.4x1.2) per fissare la tastiera al gruppo del poggiapolsi.
5. Collegare il cavo di retroilluminazione della tastiera e chiudere il dispositivo di chiusura del connettore della retroilluminazione della tastiera.
6. Collegare il cavo della tastiera e chiudere il dispositivo di chiusura del connettore della tastiera.

### Fasi successive

1. Installare il [pulsante di accensione con lettore di impronte digitali](#).
2. Installare la [scheda di sistema](#).

**i N.B.:** La scheda di sistema può essere sostituita con i seguenti componenti montati:

  - dissipatore di calore
  - ventole
  - unità SSD
3. Installare la [batteria](#).
4. Installare il [coperchio della base](#).
5. Seguire le procedure descritte in [Dopo aver effettuato gli interventi sui componenti interni del computer](#).

# Gruppo del poggiapolsi

## Rimozione del gruppo del poggiapolsi

### Prerequisiti

1. Seguire le procedure descritte in [Prima di effettuare interventi sui componenti interni del computer](#).
2. Rimuovere il [coperchio della base](#).
3. Rimuovere la [batteria](#).
4. Rimuovere il [gruppo del display](#).
5. Rimuovere la [scheda di sistema](#).

**i** **N.B.:** La scheda di sistema può essere rimossa con i seguenti componenti montati:

- dissipatore di calore
- ventole
- unità SSD

6. Rimuovere il [pulsante di accensione con lettore di impronte digitali](#).
7. Rimuovere la [tastiera](#).

### Informazioni su questa attività

La figura seguente indica la posizione del gruppo poggiapolsi e fornisce una rappresentazione visiva della procedura di rimozione.

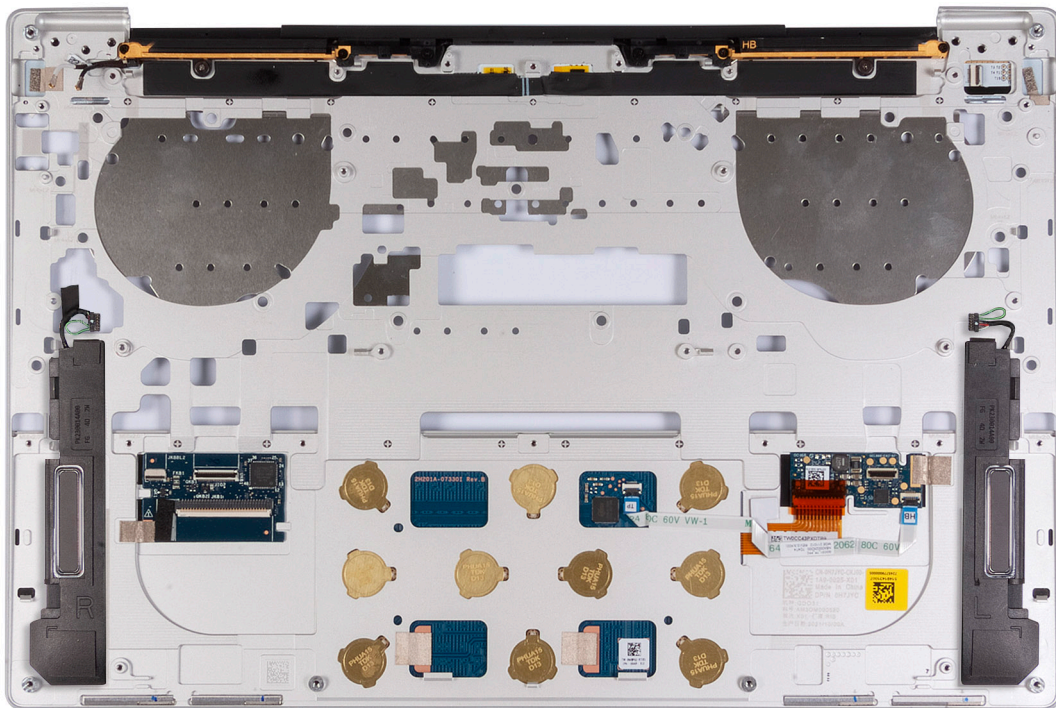

**Figura 54. Rimozione del gruppo del poggiapolsi**

### Procedura

Dopo aver eseguito i passaggi descritti nei prerequisiti, rimane il gruppo del poggiapolsi.

## Installazione del gruppo del poggiapolsi

### Prerequisiti

Se si sta sostituendo un componente, rimuovere il quello esistente prima di eseguire la procedura di installazione.



## Informazioni su questa attività

**i N.B.:** Il gruppo del poggiapolsi sostitutivo viene fornito pre-assemblato con i seguenti componenti che includono:

- supporto per il polso
- altoparlanti
- moduli dell'antenna wireless
- trackpad
- Modulo aptico
- Scheda figlia dei controlli della tastiera

Le seguenti immagini indicano la posizione del gruppo poggiapolsi e forniscono una rappresentazione visiva della procedura di installazione.

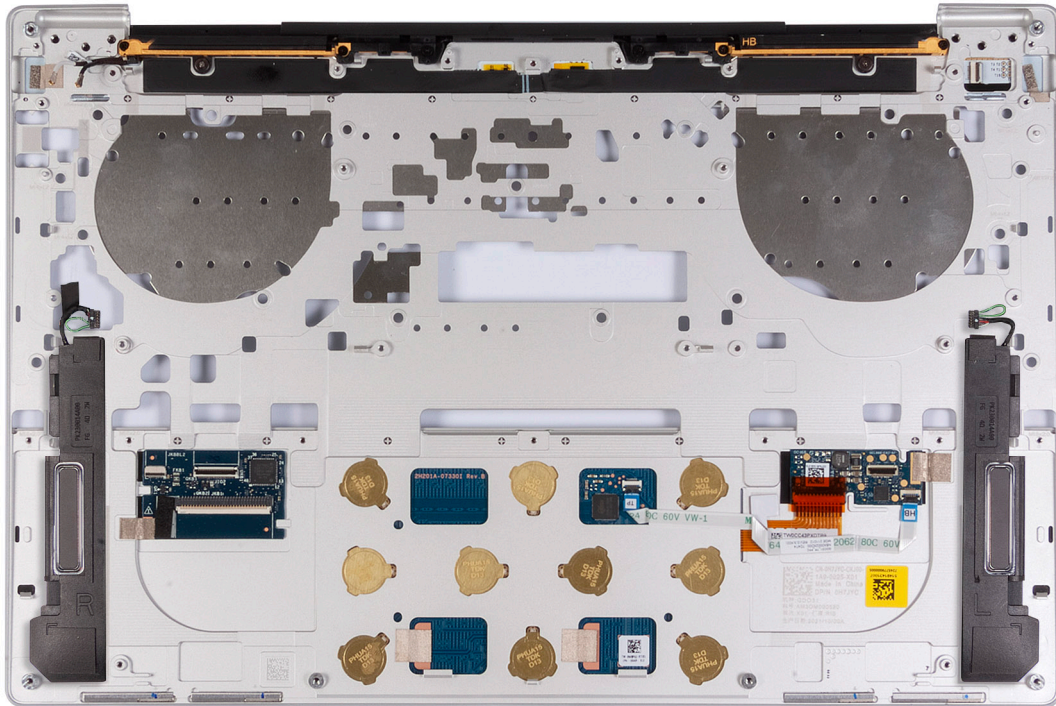

**Figura 55. Installazione del gruppo del poggiapolsi**

### Procedura

Collocare il gruppo del poggiapolsi su una superficie piana.

### Fasi successive

1. Installare la [tastiera](#)
2. Installare il [pulsante di accensione con lettore di impronte digitali](#).
3. Installare la [scheda di sistema](#).
  - i N.B.:** La scheda di sistema può essere sostituita con i seguenti componenti premontati:
    - dissipatore di calore
    - ventole
    - unità SSD
4. Installare il [gruppo del display](#).
5. Installare la [batteria](#).
6. Installare il [coperchio della base](#).
7. Seguire le procedure descritte in [Dopo aver effettuato gli interventi sui componenti interni del computer](#).

# Software

Il presente capitolo descrive i sistemi operativi supportati e fornisce istruzioni su come installare i driver.

## Sistema operativo

XPS 13 9340 supporta i seguenti sistemi operativi:

- Windows 11 Pro
- Windows 11 Pro National Education
- Windows 11 Home
- Ubuntu Linux 22.04 LTS

## Driver e download

Durante la risoluzione dei problemi, il download o l'installazione dei driver, si consiglia di leggere gli articoli della knowledge base Dell e le domande frequenti su driver e download [000123347](#).

## Tecnologia e componenti

**i** **N.B.:** Le istruzioni fornite nella sezione seguente sono valide per i computer forniti con il sistema operativo Windows. Windows è installato di fabbrica con questo computer.

### Scheda grafica Intel Arc

La tabella seguente elenca le specifiche della scheda grafica Intel Arc.

**Tabella 27. Specifiche della scheda grafica Intel Arc**

Descrizione	Valori
Tipo di bus	Scheda grafica integrata <b>i</b> <b>N.B.:</b> La scheda grafica Intel Arc utilizza la memoria del computer come memoria video.
Tipo di memoria	LPDDR5/LPDDR5x
Interfaccia di memoria	N/D (architettura di memoria unificata)
Consumo energetico massimo stimato (TDP)	12 W - 28 W (inclusi nella potenza della CPU)
Massima profondità del colore	10 bit
Massima frequenza di refresh verticale	Fino a 120 Hz <b>i</b> <b>N.B.:</b> La frequenza di refresh dipende dalla risoluzione.
Porte esterne	DisplayPort su USB Type-C
Supporto per più display	Fino a 4 display, incluso il display del notebook o quattro display esterni con il display interno spento.

# Configurazione del BIOS

**ATTENZIONE:** A meno che non si sia utenti esperti, non cambiare le impostazioni nella configurazione del BIOS. Alcune modifiche possono compromettere il funzionamento del computer.

**N.B.:** A seconda del computer e dei dispositivi installati, gli elementi elencati in questa sezione potrebbero essere visualizzati o meno.

**N.B.:** Prima di modificare le impostazioni nella configurazione del BIOS, si consiglia di annotare quelle originali per riferimento futuro.

Utilizzare la configurazione del BIOS per i seguenti scopi:

- Trovare le informazioni sull'hardware installato sul computer, come la quantità di RAM e le dimensioni del disco rigido.
- Modificare le informazioni di configurazione del sistema.
- Impostare o modificare un'opzione selezionabile dall'utente, ad esempio la password utente, il tipo di disco rigido installato, abilitare o disabilitare le periferiche di base.

## Accesso al programma di installazione del BIOS

### Informazioni su questa attività

Accendere (o riavviare) il computer e premere immediatamente F2.

## Tasti di navigazione

**N.B.:** Per la maggior parte delle opzioni di configurazione del sistema, le modifiche effettuate sono registrate ma non hanno effetto fino al riavvio del computer.

**Tabella 28. Tasti di navigazione**

Tasti	Navigazione
Freccia SU	Consente di tornare al campo precedente.
Freccia GIÙ	Consente di passare al campo successivo.
Invio	Permette di selezionare un valore nel campo prescelto (se applicabile) o di seguire il link nel campo.
BARRA SPAZIATRICE	Espande o riduce un elenco a discesa, se applicabile.
Scheda	Porta all'area successiva. <b>N.B.:</b> Solo per browser con grafica normale.
Esc	Passare alla pagina precedente finché non viene visualizzata la schermata principale. Premendo ESC nella schermata principale viene visualizzato un messaggio che chiede se si desidera salvare le modifiche prima di riavviare il computer.

## Menu di avvio provvisorio F12

Per entrare nel menu di avvio provvisorio, accendere il computer, quindi premere immediatamente F12.

**N.B.:** È consigliabile spegnere il computer, se è acceso.

Il menu di avvio provvisorio F12 mostra i dispositivi da cui è possibile procedere all'avvio, inclusa l'opzione di diagnostica. Le opzioni di avvio sono:

- Unità estraibile (se disponibile)
- Unità STXXXX (se disponibile)
-  **N.B.:** XXX denota il numero dell'unità SATA.
- Unità ottica (se disponibile)
- Disco rigido SATA (se disponibile)
- Diagnostica

Il display della sequenza di avvio mostra inoltre le opzioni per l'accesso alla configurazione del sistema.

## Opzioni di configurazione di sistema

 **N.B.:** A seconda del computer e dei dispositivi installati, gli elementi elencati in questa sezione potrebbero essere visualizzati o meno.

**Tabella 29. Opzioni di configurazione del sistema - Menu Overview**

<b>Panoramica</b>	
<b>XPS 13 9340</b>	
BIOS Version	Visualizza il numero di versione del BIOS.
Service Tag	Visualizza il codice di matricola del computer.
Asset Tag	Visualizza il codice asset del computer.
Manufacture Date	Visualizza la data di produzione del computer.
Ownership Date	Visualizza la data di proprietà del computer.
Express Service Code	Visualizza il codice di servizio rapido del computer.
Ownership Tag	Visualizza il tag di proprietà del computer.
Signed Firmware Update	Visualizza se Signed Firmware Update è abilitato sul computer. L'opzione <b>Signed Firmware Update</b> è selezionata per impostazione predefinita.
<b>Battery Information</b>	
Primary	Visualizza la batteria primaria del computer.
Battery Level	Mostra il livello della batteria del computer.
Battery State	Mostra lo stato della batteria del computer.
Health	Mostra l'integrità della batteria del computer.
AC Adapter	Visualizza se l'adattatore CA è connesso. Se collegato, visualizza il tipo di adattatore CA collegato.
Tipo di durata della batteria	Mostra il tipo di durata della batteria del computer.
<b>Processor Information</b>	
Processor Type	Visualizza il tipo di processore.
Maximum Clock Speed	Visualizza la velocità di clock massima del processore.
Minimum Clock Speed	Visualizza la velocità di clock minima del processore.
Current Clock Speed	Visualizza la velocità di clock attuale del processore.
Core Count	Visualizza il numero di core sul processore.
Processor ID	Visualizza il codice di identificazione del processore.
Processor L2 Cache	Visualizza le dimensioni della memoria cache del processore L2.

**Tabella 29. Opzioni di configurazione del sistema - Menu Overview (continua)**

<b>Panoramica</b>	
Processor L3 Cache	Visualizza le dimensioni della memoria cache del processore L3.
Microcode Version (versione del microcodice)	Visualizza la versione del microcodice.
Intel Hyper-Threading Capable	Visualizza se il processore supporta la tecnologia Hyper-Threading (HT).
64-Bit Technology	Visualizza se viene utilizzata una tecnologia a 64 bit.
<b>Memory Information</b>	
Memory Installed	Visualizza la memoria del computer totale installata.
Memory Available	Visualizza la memoria totale disponibile del computer.
Memory Speed	Visualizza la velocità di memoria.
Memory Channel Mode	Visualizza la modalità a canale singolo o doppio.
Memory Technology	Visualizza la tecnologia utilizzata per la memoria.
<b>Devices Information</b>	
Panel Type	Visualizza il tipo di pannello del computer.
Panel Revision	Visualizza la revisione del pannello del computer.
Video Controller	Visualizza la tipologia di controller video utilizzato sul computer.
Video Memory	Visualizza le informazioni sulla memoria video del computer.
Wi-Fi Device	Visualizza le informazioni sul dispositivo senza fili del computer.
Native Resolution	Visualizza la risoluzione nativa del computer.
Video BIOS Version	Visualizza la versione del BIOS video utilizzato sul computer.
Audio Controller	Visualizza le informazioni sul controller audio del computer.
Bluetooth Device	Visualizza le informazioni sul dispositivo Bluetooth del computer.
LOM MAC Address	Visualizza l'indirizzo LOM MAC del computer.
Pass Through MAC Address	Visualizza l'indirizzo MAC del pass-through video.

**Tabella 30. Opzioni di configurazione di sistema - Opzioni Boot Configuration**

<b>Boot Configuration</b>	
<b>Boot Sequence</b>	
Boot Mode: UEFI only	Visualizza la modalità di avvio del computer.
Boot Sequence	Visualizza la sequenza di avvio.
Enable PXE Boot Priority	Se abilitata, la nuova opzione di avvio PXE viene rilevata e aggiunta all'inizio della sequenza di avvio.  L'opzione <b>PXE Boot priority</b> è abilitata per impostazione predefinita.
<b>Secure Boot</b>	
	Secure Boot è un metodo per garantire l'integrità del percorso di avvio eseguendo una convalida aggiuntiva del sistema operativo e delle schede aggiuntive PCI. Il computer interrompe l'avvio del sistema operativo quando un componente non viene autenticato durante il processo di avvio. Secure Boot può essere abilitato nella configurazione del BIOS o utilizzando interfacce di gestione come Dell Command Configure, ma può essere disabilitato solo dalla configurazione del BIOS.
Enable Secure Boot	Abilita il computer all'avvio utilizzando solamente un software di avvio verificato.  <b>Enable Secure Boot:</b> abilitata per impostazione predefinita

**Tabella 30. Opzioni di configurazione di sistema - Opzioni Boot Configuration (continua)**

<b>Boot Configuration</b>	
	<p>Per una maggiore sicurezza, Dell Technologies consiglia di mantenere abilitata l'opzione <b>Secure Boot</b> per garantire che il firmware UEFI convalidi il sistema operativo durante il processo di avvio.</p> <p><b>i</b> <b>N.B.:</b> Per abilitare l'avvio sicuro, il computer deve essere in modalità di avvio UEFI, con l'opzione Enable Legacy Option ROMs disattivata.</p>
Secure Boot Mode	<p>Abilita o disabilita la modalità di utilizzo Secure Boot.</p> <p>Per impostazione predefinita, l'opzione <b>Deployed Mode</b> è selezionata.</p> <p><b>i</b> <b>N.B.:</b> Selezionare <b>Deployed Mode</b> per il funzionamento normale di Secure Boot.</p>
Enable Microsoft UEFI CA	<p>Se disabilitata, UEFI CA viene rimossa dal database UEFI Secure Boot del BIOS.</p> <p><b>i</b> <b>N.B.:</b> Se disabilitata, Microsoft UEFI CA potrebbe impedire l'avvio del computer, la scheda grafica del computer potrebbe non funzionare, alcuni dispositivi potrebbero non funzionare correttamente e il computer potrebbe non essere più utilizzabile.</p> <p><b>Enable Microsoft UEFI CA:</b> abilitata per impostazione predefinita.</p> <p>Per una maggiore sicurezza, Dell Technologies consiglia di mantenere abilitata l'opzione <b>Microsoft UEFI CA</b> per garantire la più ampia compatibilità con dispositivi e sistemi operativi.</p>
<b>Expert Key Management</b>	
Enable Custom Mode	<p>Consente o impedisce la modifica delle chiavi di protezione PK, KEK, db e dbx nei database.</p> <p><b>Enable Custom Mode:</b> disabilitata per impostazione predefinita</p>
Custom Mode Key Management	<p>Consente di selezionare i valori personalizzati per la gestione esperta delle chiavi.</p> <p>Per impostazione predefinita, l'opzione <b>PK</b> è selezionata.</p>

**Tabella 31. Opzioni di configurazione di sistema - Menu Integrated Devices**

<b>Integrated Devices</b>	
<b>Date/Time</b>	
Date	Visualizza la data corrente nel formato mm/gg/aaaa. Le modifiche al formato della data hanno effetto immediato.
Time	Imposta l'ora del computer in HH/MM/SS, in formato 24 ore. Il formato è modificabile tra 12 e 24 ore. Le modifiche al formato dell'ora hanno effetto immediato.
<b>Fotocamera</b>	
Enable Camera	<p>Abilita la fotocamera.</p> <p>L'opzione <b>Enable Camera</b> è selezionata per impostazione predefinita.</p> <p><b>i</b> <b>N.B.:</b> A seconda della configurazione ordinata, l'opzione di configurazione della fotocamera potrebbe non essere disponibile.</p>
<b>Audio</b>	
Enable Audio (Abilita audio)	<p>Attiva tutti i controller audio integrati.</p> <p>Impostazione predefinita: sono abilitate tutte le opzioni.</p>
Enable Microphone	<p>Attiva il microfono.</p> <p>L'opzione <b>Enable Microphone</b> è selezionata per impostazione predefinita.</p> <p><b>i</b> <b>N.B.:</b> A seconda della configurazione ordinata, l'opzione di configurazione del microfono potrebbe non essere disponibile.</p>
Enable Internal Speaker	Abilita l'altoparlante interno.

**Tabella 31. Opzioni di configurazione di sistema - Menu Integrated Devices (continua)**

<b>Integrated Devices</b>	
	L'opzione <b>Enable Internal Speaker</b> è abilitata per impostazione predefinita.
<b>USB/Thunderbolt Configuration</b>	
Enable USB Boot Support	Abilita l'avvio da un dispositivo di storage di massa USB collegato alle porte USB esterna. <b>Enable USB Boot Support:</b> abilitata per impostazione predefinita
Enable External USB Ports	Abilita le porte USB esterne. L'opzione <b>Enable External USB Ports</b> è abilitata per impostazione predefinita.
<b>Abilita supporto di avvio Thunderbolt</b>	
Abilita supporto di avvio Thunderbolt	Abilita le porte e gli adattatori associati per il supporto della tecnologia Thunderbolt. <b>Enable Thunderbolt Technology Support:</b> abilitata per impostazione predefinita
<b>Enable Thunderbolt Boot Support</b>	
Enable Thunderbolt Boot Support	Abilita le periferiche dell'adattatore Thunderbolt e i dispositivi USB collegati all'adattatore per l'uso durante il preavvio del BIOS. <b>Enable Thunderbolt Boot Support:</b> abilitata per impostazione predefinita
<b>Abilita o disabilita i moduli di preavvio Thunderbolt (e PCIe dietro TBT)</b>	Abilita i dispositivi PCIe connessi tramite un adattatore Thunderbolt per eseguire PCIe UEFI Option ROM (se presente) durante la fase di preavvio. Per impostazione predefinita, l'opzione <b>Enable Thunderbolt (and PCIe behind TBT) pre-boot modules</b> è disattivata.
<b>Disable USB4 PCIe Tunneling</b>	Disabilita l'opzione USB4 PCIe Tunneling. Per impostazione predefinita, <b>Disable USB4 PCIe Tunneling</b> è disabilitata.
<b>Video/Power only on Type-C Ports</b>	Abilita o disabilita la funzionalità della porta Type-C su video o solo alimentazione. Per impostazione predefinita, l'opzione <b>Video/Power only on Type-C Ports</b> è disattivata.
<b>Dock Type-C</b>	
Type-C Dock Override	Abilita o disabilita l'utilizzo di Dell Dock Type-C connesso per fornire il flusso di dati con porte USB esterne disabilitate. Quando è abilitato l'override del Dock Type-C, il sottomenu video/audio/LAN è attivato. <b>Type-C Dock Override:</b> abilitata per impostazione predefinita
Type-C Dock Audio	Abilita o disabilita l'utilizzo di ingressi e uscite audio dalla Docking Station Dell Type-C collegata. Per impostazione predefinita, l'opzione <b>Type-C Dock Audio</b> è abilitata.
Type-C Dock LAN	Abilita o disabilita l'utilizzo della LAN sulle porte esterne della Docking Station Dell Type-C collegata. Per impostazione predefinita, l'opzione <b>Type-C Dock LAN</b> è abilitata.
<b>Miscellaneous Devices</b>	
Enable Fingerprint Reader Device	Abilita l'opzione Fingerprint Reader Device. <b>Enable Fingerprint Reader Device:</b> abilitata per impostazione predefinita.

**Tabella 32. Opzioni di configurazione di sistema - Menu Storage**

<b>Storage</b>	
<b>SATA/NVMe Operation</b>	



**Tabella 32. Opzioni di configurazione di sistema - Menu Storage (continua)**

<b>Storage</b>	
SATA/NVMe Operation	Configura la modalità di funzionamento del controller unità disco rigido SATA integrato. Per impostazione predefinita, l'opzione <b>RAID ON</b> è selezionata. Il dispositivo di storage è configurato per supportare le funzioni RAID.
<b>Storage Interface</b>	Visualizza le informazioni di varie unità integrate.
Port Enablement	Abilita o disabilita l'opzione M.2 PCIe SSD. L'opzione <b>M.2 PCIe SSD-0</b> è selezionata per impostazione predefinita.
<b>SMART Reporting</b>	
Enable SMART Reporting	Se abilitata, questa funzione consente al BIOS di ricevere informazioni analitiche da dispositivi integrati e di inviare notifiche durante l'avvio riguardo a possibili guasti futuri del disco rigido. L'opzione SMART Reporting è disabilitata per impostazione predefinita.
<b>Drive Information</b>	Visualizza le informazioni delle unità integrate.

**Tabella 33. Opzioni di installazione del sistema - Menu Display**

<b>Display</b>	
<b>Display Brightness</b>	
Brightness on battery power	Abilita l'impostazione della luminosità dello schermo quando il computer viene alimentato a batteria. Per impostazione predefinita, la luminosità dello schermo è impostata su 50 quando il computer viene alimentato a batteria.
Brightness on AC power	Abilita l'impostazione della luminosità dello schermo quando il computer viene alimentato con l'alimentazione CA. Per impostazione predefinita, la luminosità dello schermo è impostata su 100 quando il computer viene alimentato con l'alimentazione CA.
<b>Touchscreen</b>	Abilita o disabilita l'opzione touch-screen. Per impostazione predefinita, l'opzione <b>Touchscreen</b> è abilitata.
<b>Full Screen Logo</b>	Permette o impedisce al computer di visualizzare il logo a schermo intero se l'immagine corrisponde alla risoluzione dello schermo. <b>Full Screen Logo</b> : disabilitata per impostazione predefinita

**Tabella 34. Opzioni di installazione del sistema - Menu Connection**

<b>Connessione</b>	
<b>Wireless Device Enable</b>	
WLAN	Abilita o disabilita il dispositivo interno WLAN. Per impostazione predefinita, l'opzione <b>WLAN</b> è abilitata.
Bluetooth	Abilita o disabilita il dispositivo interno Bluetooth. Per impostazione predefinita, l'opzione <b>Bluetooth</b> è abilitata.
<b>Enable UEFI Network Stack</b>	Abilita o disabilita lo stack di rete UEFI e controlla il controller LAN integrato. L'opzione <b>Enable UEFI Network Stack</b> è abilitata per impostazione predefinita.
<b>Wireless Radio Control</b>	
Control WLAN radio (Controlla radio WLAN)	Permette il rilevamento della connessione del computer a una rete cablata e disabilita di conseguenza le connessioni wireless selezionate (WLAN e/o WWAN)

**Tabella 34. Opzioni di installazione del sistema - Menu Connection (continua)**

<b>Connessione</b>	
	<p>Alla disconnessione dalla rete cablata, le connessioni senza fili selezionate verranno nuovamente abilitate.</p> <p>L'opzione <b>Control WLAN RadiO</b> è disabilitata per impostazione predefinita.</p>
<b>HTTP(s) Boot Feature</b>	
Avvio HTTP(s)	<p>Abilita o disabilita la funzione di avvio HTTP(s).</p> <p><b>HTTP(s) Boot:</b> abilitata per impostazione predefinita.</p>
HTTP(s) Boot Modes	<p>Abilita o disabilita le modalità di avvio HTTP(s).</p> <p>L'opzione <b>Auto Mode</b> è abilitata per impostazione predefinita.</p>



**Tabella 35. Opzioni di installazione del sistema - Menu Power**

<b>Alimentazione</b>	
<b>Battery Configuration</b>	
	<p>Consente o impedisce al computer di funzionare con alimentazione a batteria durante le ore di picco di utilizzo della corrente. Utilizzare le tabelle <b>Custom Charge Start</b> e <b>Custom Charge Stop</b> per impedire l'utilizzo dell'alimentazione CA in periodi specificati di ogni giorno.</p> <p><b>Adaptive:</b> selezionata per impostazione predefinita. Le impostazioni della batteria sono ottimizzate in modo adattivo in base al modello di utilizzo tipico della batteria.</p>
<b>Advanced Configuration</b>	
Enable Advanced Battery Charge Configuration (Abilita la configurazione di ricarica avanzata della batteria)	<p>Abilita la funzione Advanced Battery Charge Configuration dall'inizio della giornata sino a un determinato periodo di lavoro. Se abilitata, la carica avanzata della batteria ottimizza la durata della batteria supportandone al contempo l'utilizzo intensivo durante il giorno lavorativo.</p> <p>L'opzione <b>Enable Advanced Battery Charge Configuration</b> è disabilitata per impostazione predefinita.</p>
<b>Peak Shift</b>	
Enable Peak Shift (Abilita slittamento del picco)	<p>Consente al computer di funzionare con alimentazione a batteria durante le ore di utilizzo massimo con alimentatore.</p> <p><b>Enable Peak Shift:</b> disabilitata per impostazione predefinita</p>
<b>Thermal Management</b>	
	<p>Abilita o disabilita il raffreddamento delle ventole e gestisce la temperatura del processore per regolare le prestazioni del computer, il rumore e la temperatura.</p> <p><b>Optimized:</b> selezionata per impostazione predefinita. Impostazioni standard per il bilanciamento delle prestazioni, del rumore e della temperatura.</p>
<b>USB Wake Support</b>	
Wake on Dell USB-C Dock	<p>Quando abilitata, consente la connessione di un Dock Dell USB-C per riattivare il computer dalla modalità standby, ibernazione e spegnimento.</p> <p>L'opzione <b>Wake on Dell USB-C Dock</b> è abilitata per impostazione predefinita.</p>
<b>Block Sleep</b>	
	<p>Impedisce o meno al computer di entrare in modalità sospensione (S3) del sistema operativo.</p> <p><b>Block Sleep:</b> disabilitata per impostazione predefinita.</p> <p><b>i N.B.:</b> Se l'opzione è abilitata, il computer non entrerà in modalità di sospensione, Intel Rapid Start sarà disattivato automaticamente, e l'opzione di alimentazione del sistema operativo sarà vuota se è impostata in modalità di sospensione.</p>
<b>Lid Switch</b>	
Enable Lid Switch	<p>Abilita o disabilita l'interruttore del coperchio.</p>



**Tabella 35. Opzioni di installazione del sistema - Menu Power (continua)**

<b>Alimentazione</b>	
	L'opzione <b>Enable Lid Switch</b> è abilitata per impostazione predefinita.
Power On Lid Open	Quando abilitata, consente al computer di accendersi ogniqualvolta viene aperto il coperchio.  <b>Power On Lid Open:</b> abilitata per impostazione predefinita.
<b>Intel Speed Shift Technology</b>	Attiva o disattiva il supporto alla tecnologia Intel Speed Shift. Se abilitata, consente al sistema operativo di selezionare automaticamente le prestazioni appropriate del processore.  <b>Intel Speed Shift Technology:</b> abilitata per impostazione predefinita.



**Tabella 36. Opzioni di installazione del sistema - Menu Sicurezza**

<b>Security</b>	
<b>TPM 2.0 Security</b>	
TPM 2.0 Security attivata	Consente di abilitare o disabilitare il TPM.  L'opzione <b>TPM 2.0 Security On</b> è abilitata per impostazione predefinita.  Per una maggiore sicurezza, Dell Technologies consiglia di mantenere <b>TPM On</b> per consentire a queste tecnologie di sicurezza di funzionare completamente.
Abilita attestazione	L'opzione <b>Attestation Enable</b> controlla la gerarchia di verifica dell'autenticità del TPM. La disabilitazione dell'opzione <b>Attestation Enable</b> impedisce l'utilizzo del TPM per firmare digitalmente i certificati.  <b>Attestation Enable:</b> abilitata per impostazione predefinita.  Per una maggiore sicurezza, Dell Technologies consiglia di mantenere abilitata l'opzione <b>Attestation Enable</b> .   <b>N.B.:</b> Se disabilitata, questa funzione potrebbe causare problemi di compatibilità o perdita di funzionalità in alcuni sistemi operativi.
Abilita Tasto storage	L'opzione <b>Key Storage Enable</b> controlla la gerarchia di storage del TPM, utilizzata per archiviare le chiavi digitali. La disabilitazione dell'opzione <b>Key Storage Enable</b> limita la capacità del TPM di archiviare i dati del proprietario.  <b>Key Storage Enable:</b> abilitata per impostazione predefinita  Per una maggiore sicurezza, Dell Technologies consiglia di mantenere abilitata l'opzione <b>Key Storage Enable</b> .   <b>N.B.:</b> Se disabilitata, questa funzione potrebbe causare problemi di compatibilità o perdita di funzionalità in alcuni sistemi operativi.
SHA-256	Consente di controllare l'algoritmo hash utilizzato dal TPM. Se questa opzione è abilitata, il TPM utilizza l'algoritmo hash SHA-256. Se disabilitato, il TPM utilizza l'algoritmo hash SHA-1.  <b>SHA-256</b> è abilitata per impostazione predefinita.  Per una maggiore sicurezza, Dell Technologies consiglia di mantenere abilitata l'opzione <b>SHA-256</b> .
Clear	Se abilitata, l'opzione <b>Clear</b> cancella le informazioni memorizzate in TPM dopo aver chiuso il BIOS del computer. Questa opzione torna allo stato disabilitato al riavvio del computer.  <b>Clear:</b> disabilitata per impostazione predefinita.  Dell Technologies consiglia di abilitare l'opzione <b>Clear</b> solo quando è necessario cancellare i dati TPM.

**Tabella 36. Opzioni di installazione del sistema - Menu Sicurezza (continua)**

<b>Security</b>	
Physical Presence Interface (PPI) Bypass for Clear Commands	<p>Per impostazione predefinita, l'opzione <b>PPI ByPass for clear Commands</b> è disattivata.</p> <p>Per una maggiore sicurezza, Dell Technologies consiglia di mantenere disattivata l'opzione <b>PPI Bypass for Clear Commands</b>.</p>
<b>Chassis intrusion</b>	
Rilevamento delle intrusioni dello chassis	<p>Il rilevamento delle intrusioni nello chassis abilita un interruttore fisico che attiva un evento all'apertura del coperchio del computer.</p> <p>Quando è impostata su <b>Enabled</b>, viene visualizzata una notifica all'avvio successivo e l'evento viene registrato nel registro eventi del BIOS.</p> <p>Quando è impostata su <b>On-Silent</b>, l'evento viene registrato nel registro eventi del BIOS, ma non viene visualizzata alcuna notifica.</p> <p>Quando è impostata su <b>Disabled</b>, non viene visualizzata alcuna notifica e non viene registrato alcun evento nel registro eventi del BIOS.</p> <p>L'opzione <b>Chassis Intrusion Detection</b> è abilitata per impostazione predefinita.</p> <p>Per una maggiore sicurezza, Dell Technologies consiglia di mantenere abilitata l'opzione <b>Chassis Intrusion Detection</b>.</p>
Stato TPM	<p>Abilita o Disabilita il TPM (Trusted Platform Module). Questo è il normale stato operativo per il TPM quando si desidera utilizzare la gamma completa di funzionalità.</p> <p>Per impostazione predefinita, <b>TPM State</b> è abilitata.</p>
<b>Intel Platform Trust Technology (PTT)</b>	<p>Intel PTT è un dispositivo firmware Trusted Platform Module (fTPM) che fa parte dei chipset Intel. Fornisce storage delle credenziali e gestione delle chiavi in grado di sostituire la funzionalità equivalente di un chip TPM dedicato.</p> <p> <b>N.B.:</b> Le opzioni elencate si applicano ai computer con un <b>Trusted Platform Module (TPM)</b> dedicato.</p>
PTT On (PTT attivo)	<p>Abilita o disabilita l'opzione Intel PTT.</p> <p><b>PTT On:</b> abilitata per impostazione predefinita.</p> <p>Per una maggiore sicurezza, Dell Technologies consiglia di mantenere abilitata l'opzione <b>PTT On</b>.</p>
Physical Presence Interface (PPI) Bypass for Clear Commands	<p>L'opzione PPI Bypass for Clear Commands consente al sistema operativo di gestire determinati aspetti di PTT. Se l'opzione è abilitata, non viene richiesto di confermare le modifiche alla configurazione PTT.</p> <p>Per impostazione predefinita, l'opzione <b>PPI ByPass for clear Commands</b> è disattivata.</p> <p>Per una maggiore sicurezza, Dell Technologies consiglia di mantenere disattivata l'opzione <b>PPI Bypass for Clear Commands</b>.</p>
Clear	<p>Se abilitata, l'opzione <b>Clear</b> cancella le informazioni memorizzate in PTT fTPM dopo aver chiuso il BIOS del computer. Questa opzione torna allo stato disabilitato al riavvio del computer.</p> <p><b>Clear:</b> disabilitata per impostazione predefinita.</p> <p>Dell Technologies consiglia di abilitare l'opzione <b>Clear</b> solo quando è necessario cancellare i dati fTPM di PTT.</p>
Block Boot Until Cleared	<p>Abilita o disabilita l'opzione Block Boot Until Cleared.</p> <p>L'opzione <b>Block Boot Until Cleared</b> è disabilitata per impostazione predefinita.</p> <p> <b>N.B.:</b> Se questa opzione è abilitata, il computer non si avvia finché l'intrusione nello chassis non viene cancellata. Se la password dell'amministratore è impostata, è necessario sbloccare la configurazione prima di cancellare l'avviso.</p>

**Tabella 36. Opzioni di installazione del sistema - Menu Sicurezza (continua)**

<b>Security</b>	
<b>SMM Security Mitigation</b>	<p>Abilita o disabilita la protezione UEFI SMM Security Mitigation aggiuntiva. Questa opzione utilizza WSMT (Windows SMM Security Mitigations Table) per confermare al sistema operativo che le best practice di sicurezza siano state implementate dal firmware UEFI.</p> <p><b>SMM Security Mitigation:</b> abilitata per impostazione predefinita.</p> <p>Per una maggiore sicurezza, Dell Technologies consiglia di mantenere abilitata l'opzione <b>SMM Security Mitigation</b> a meno che non si disponga di un'applicazione specifica non compatibile.</p> <p> <b>N.B.:</b> Questa funzione potrebbe causare problemi di compatibilità o perdita di funzionalità con alcuni strumenti e applicazioni legacy.</p>
<b>Absolute</b>	<p>Absolute Software fornisce varie soluzioni di sicurezza informatica, alcune delle quali richiedono un software preinstallato sui computer Dell e integrato nel BIOS. Per utilizzare queste funzioni, è necessario abilitare l'impostazione Absolute BIOS e contattare Absolute per la configurazione e l'attivazione.</p> <p>Per impostazione predefinita, l'opzione <b>Absolute</b> è abilitata.</p> <p>Per una maggiore sicurezza, Dell Technologies consiglia di mantenere abilitata l'opzione <b>Absolute</b>.</p> <p> <b>N.B.:</b> Quando le funzionalità Absolute sono attivate, non è possibile disabilitare Absolute Integration dalla schermata di configurazione del BIOS.</p>
<b>UEFI Boot Path Security</b>	
UEFI Boot Path Security	<p>Questa opzione consente di stabilire se il sistema debba richiedere all'utente di immettere la password di amministratore (se impostata) all'avvio di un dispositivo di percorso di avvio UEFI dal menu F12.</p> <p>Per impostazione predefinita, l'opzione <b>Always, Except Internal HDD</b> è abilitata.</p>
<b>Firmware Device Tamper Detection</b>	
Firmware Device Tamper Detection	<p>Consente di controllare la funzione di rilevamento delle manomissioni del dispositivo firmware. Questa funzione avvisa l'utente quando il dispositivo firmware è manomesso. Se questa opzione è abilitata, sul computer vengono visualizzati messaggi di avviso sullo schermo e nel registro eventi del BIOS viene registrato un evento di rilevamento delle manomissioni. Il computer non si riavvia finché l'evento non viene cancellato.</p> <p>Per impostazione predefinita, l'opzione <b>Firmware Device Tamper Detection</b> è abilitata.</p> <p>Per una maggiore sicurezza, Dell Technologies consiglia di mantenere abilitata l'opzione <b>Firmware Device Tamper Detection</b>.</p>
Clear Firmware Device Tamper Detection	<p>Cancella l'evento e consente l'avvio.</p> <p>Impostazione predefinita: l'opzione è disabilitata.</p>

**Tabella 37. Opzioni di installazione del sistema - Menu Passwords**

<b>Passwords</b>	
<b>Administrator PasswordHard Drive Password</b>	<p>La password amministratore impedisce l'accesso non autorizzato alle opzioni di configurazione del BIOS. Una volta impostata la password dell'amministratore, le opzioni di configurazione del BIOS possono essere modificate solo dopo aver specificato la password corretta.</p> <p>Le seguenti regole e dipendenze si applicano alla password dell'amministratore:</p> <ul style="list-style-type: none"> <li>• La password dell'amministratore non può essere impostata se le password del computer e/o del disco rigido interno sono state impostate in precedenza.</li> <li>• La password dell'amministratore può essere utilizzata al posto delle password del computer e/o del disco rigido interno.</li> </ul>

**Tabella 37. Opzioni di installazione del sistema - Menu Passwords (continua)**

<b>Passwords</b>	
	<ul style="list-style-type: none"> <li>• Quando è impostata, la password dell'amministratore deve essere fornita durante un aggiornamento del firmware.</li> <li>• La cancellazione della password dell'amministratore cancella anche la password del computer (se impostata).</li> </ul> <p>Dell Technologies consiglia di utilizzare una password amministratore per evitare modifiche non autorizzate alle opzioni di configurazione del BIOS.</p>
<b>System Password</b>	<p>La password di sistema impedisce al computer di avviarsi in un sistema operativo senza immettere la password corretta.</p> <p>Le seguenti regole e dipendenze si applicano quando si utilizza la password di sistema:</p> <ul style="list-style-type: none"> <li>• Il computer si arresta quando è inattivo per circa 10 minuti alla richiesta della password del computer.</li> <li>• Il computer si arresta dopo tre tentativi errati di inserimento della password del computer.</li> <li>• Il computer si arresta quando si preme il tasto <b>Esc</b> quando viene richiesta la password di sistema.</li> <li>• La password del computer non viene richiesta quando il computer si riattiva dalla modalità standby.</li> </ul> <p>Dell Technologies consiglia di utilizzare la password del computer nei casi in cui è probabile che un computer venga smarrito o rubato.</p>
<b>Password Configuration</b>	<p>La pagina Password configuration include diverse opzioni per modificare i requisiti delle password del BIOS. È possibile modificare la lunghezza minima e massima delle password e richiedere che le password contengano determinate classi di caratteri (maiuscole, minuscole, cifre, caratteri speciali).</p> <p>Dell Technologies consiglia di impostare la lunghezza minima della password su almeno otto caratteri.</p>
<b>Password Bypass</b>	<p>L'opzione <b>Password Bypass</b> consente al computer di riavviare il sistema operativo senza immettere la password del computer o del disco rigido. Se il computer è già stato avviato nel sistema operativo, si presume che l'utente abbia già inserito la password corretta del computer o del disco rigido.</p> <p> <b>N.B.:</b> Questa opzione non rimuove il requisito per inserire la password dopo l'arresto.</p> <p>Per impostazione predefinita, l'opzione <b>Password Bypass</b> è abilitata.</p> <p>Per una maggiore sicurezza, Dell Technologies consiglia di mantenere abilitata l'opzione <b>Password Bypass</b>.</p>
<b>Password Changes</b>	
Allow Non-Admin Password Changes	<p>L'opzione <b>Allow Non-Admin Password Changes</b> nella configurazione del BIOS consente a un utente finale di impostare o modificare le password del computer o del disco rigido senza immettere la password amministratore. Ciò dà a un amministratore il controllo sulle impostazioni del BIOS, ma consente a un utente finale di fornire la propria password.</p> <p>Per impostazione predefinita, l'opzione <b>Allow Non-Admin Password Changes</b> è abilitata.</p> <p>Per una maggiore sicurezza, Dell Technologies consiglia di mantenere disabilitata l'opzione <b>Allow Non-Admin Password Changes</b>.</p>
<b>Admin Setup Lockout</b>	<p>L'opzione <b>Admin Setup Lockout</b> impedisce a un utente finale di visualizzare la configurazione del BIOS senza prima immettere la password amministratore (se impostata).</p> <p>L'opzione <b>Admin Setup Lockout</b> è disabilitata per impostazione predefinita.</p> <p>Per una maggiore sicurezza, Dell Technologies consiglia di mantenere disabilitata l'opzione <b>Admin Setup Lockout</b>.</p>

**Tabella 37. Opzioni di installazione del sistema - Menu Passwords (continua)**

<b>Passwords</b>	
<b>Master Password Lockout</b>	
Enable Master Password Lockout (Consenti blocco password master)	<p>L'impostazione Master Password Lockout consente di disabilitare la funzione Recovery Password. Se si dimentica la password del computer, di amministratore o disco rigido, il computer diventa inutilizzabile.</p> <p><b>i</b> <b>N.B.:</b> Quando la password del proprietario è impostata, l'opzione Master Password Lockout non è disponibile.</p> <p><b>i</b> <b>N.B.:</b> Quando è impostata una password del disco rigido interno, è necessario cancellarla prima di poter modificare il blocco della password master.</p> <p><b>Enable Master Password Lockout:</b> disabilitata per impostazione predefinita</p> <p>Dell sconsiglia di attivare l'opzione <b>Master Password Lockout</b> a meno che non sia stato implementato il proprio sistema di ripristino della password.</p>

**Tabella 38. Opzioni di configurazione di sistema - Menu Update Recovery**

<b>Update, Recovery</b>	
<b>UEFI Capsule Firmware Updates</b>	
Enable UEFI Capsule Firmware Updates	<p>Abilita o disabilita gli aggiornamenti del BIOS tramite i pacchetti di capsule di aggiornamento del firmware UEFI.</p> <p><b>i</b> <b>N.B.:</b> Disabilitando questa opzione, si bloccano gli aggiornamenti del BIOS da servizi come Microsoft Windows Update e Linux Vendor Firmware Service (LVFS).</p> <p>L'opzione <b>Enable UEFI Capsule Firmware Updates</b> è abilitata per impostazione predefinita.</p>
<b>BIOS Recovery from Hard Drive</b>	<p>Consente o meno all'utente di eseguire il ripristino da certe condizioni del BIOS danneggiato utilizzando un file di ripristino sul disco rigido utente primario o una chiavetta USB esterna.</p> <p>L'opzione <b>BIOS Recovery from Hard Drive</b> è abilitata per impostazione predefinita.</p> <p><b>i</b> <b>N.B.:</b> Il ripristino del BIOS da disco rigido non è disponibile per le unità autocrittografanti (SED).</p> <p><b>i</b> <b>N.B.:</b> Il ripristino del BIOS è progettato per correggere il blocco BIOS principale e non può funzionare se Boot Block è danneggiato. Inoltre, questa opzione non funzionerà in caso di corruzione CE, corruzione ME o un problema relativo all'hardware. L'immagine di recupero deve trovarsi in una partizione non crittografata sul disco.</p>
<b>BIOS Downgrade</b>	
Allow BIOS Downgrade	<p>Controlla l'aggiornamento del firmware del sistema alle revisioni precedenti.</p> <p>L'opzione <b>Allow BIOS Downgrade</b> è abilitata per impostazione predefinita.</p>
<b>SupportAssist OS Recovery</b>	<p>Abilita o disabilita il flusso di avvio per lo strumento di ripristino del sistema operativo SupportAssist OS Recovery in caso di determinati errori del computer.</p> <p>Per impostazione predefinita, <b>SupportAssist OS Recovery</b> è abilitata.</p>
<b>BIOSConnect</b>	<p>Abilita o disabilita il ripristino del sistema operativo del servizio cloud se il sistema operativo principale non riesce ad eseguire l'avvio entro il numero di errori uguale o maggiore del valore specificato dall'opzione Auto operating system Recovery Threshold e il sistema operativo del servizio locale non si avvia o non è installato.</p> <p>Per impostazione predefinita, l'opzione <b>BIOSConnect</b> è abilitata.</p>
<b>Dell Auto OS Recovery Threshold</b>	<p>Consente di controllare il flusso automatico di avvio per la console di risoluzione del sistema SupportAssist e per lo strumento di ripristino del sistema operativo Dell.</p>

**Tabella 38. Opzioni di configurazione di sistema - Menu Update Recovery (continua)**

Update, Recovery	
	Per impostazione predefinita, il valore <b>Dell Auto OS Recovery Threshold</b> è impostato su 2.

**Tabella 39. Opzioni di installazione del sistema - Menu System Management**

System Management	
<b>Service Tag</b>	Visualizza il codice di matricola del computer.
<b>Asset Tag</b>	Crea un codice asset del computer che può essere utilizzato da un amministratore IT per identificare in modo univoco un particolare computer.  <b>N.B.:</b> Una volta impostato nel BIOS, il codice asset non può essere modificato.
<b>AC Behavior</b>	
Wake on AC (Attiva in c.a.)	Permette o meno al computer di accendersi e avviarsi quando viene fornita al computer l'alimentazione CA. <b>Wake on AC:</b> disabilitata per impostazione predefinita.
<b>Wake on LAN</b>	Consente o impedisce di accendere il computer tramite un segnale speciale LAN. <b>Wake on LAN:</b> disabilitata per impostazione predefinita.
<b>Auto On Time</b>	Consente di impostare l'accensione automatica del computer ogni giorno o a una data e ad un orario prestabiliti. Questa opzione è configurabile solo se la modalità di accensione automatica è impostata su Everyday (Ogni giorno), Weekdays (Giorni feriali) o Selected Days (Giorni selezionati).  L'opzione <b>Auto On Time</b> è disabilitata per impostazione predefinita.
<b>Intel AMT Capability</b>	Consente di abilitare o disabilitare la funzionalità Intel AMT. <b>Restrict Preboot Access:</b> abilitata per impostazione predefinita
<b>Diagnostics</b>	
OS Agent Requests	Abilita o disabilita la funzione OS Agent Requests.  L'opzione <b>OS Agent Requests</b> è abilitata per impostazione predefinita.
<b>Power-on-self-Test Automation Recovery</b>	
	Abilita o disabilita l'opzione di ripristino automatico Power-on-Self-Test.  Per impostazione predefinita, l'opzione <b>Power-on-self-Test Automation Recovery</b> è abilitata.

**Tabella 40. Opzioni di configurazione di sistema - Menu Keyboard**

Tastiera	
<b>Fn Lock Options</b>	Abilita o disabilita l'opzione Fn Lock. <b>Fn Lock:</b> abilitata per impostazione predefinita
<b>Lock Mode</b>	<b>Lock Mode Secondary:</b> abilitata per impostazione predefinita Con questa opzione, i tasti F1-F12 eseguono la scansione del codice per le relative funzioni secondarie.
<b>Keyboard Illumination</b>	Configura la modalità operativa della funzione di illuminazione della tastiera.  Per impostazione predefinita è selezionata l'opzione <b>Auto</b> . Abilita la funzione di illuminazione della tastiera al 100%.
<b>Keyboard Backlight Timeout on AC</b>	Configura il valore di timeout per la retroilluminazione della tastiera quando l'adattatore CA è collegato al computer. <b>10 seconds:</b> selezionata per impostazione predefinita.



**Tabella 40. Opzioni di configurazione di sistema - Menu Keyboard (continua)**

Tastiera	
<b>Keyboard Backlight Timeout on Battery</b>	<p>Consente di impostare il valore di timeout per la retroilluminazione della tastiera quando il computer è in esecuzione solo con l'alimentazione della batteria. Il valore di timeout della retroilluminazione della tastiera è attivo solo quando la retroilluminazione è attivata.</p> <p><b>10 seconds:</b> selezionata per impostazione predefinita.</p>
<b>Device Configuration HotKey Access</b>	<p>Consente di gestire se è possibile accedere alle schermate di configurazione del dispositivo tramite tasti di scelta rapida durante l'avvio del computer.</p> <p>Per impostazione predefinita, l'opzione <b>Device Configuration HotKey Access</b> è abilitata.</p> <p><b>i N.B.:</b> Questa impostazione controlla solo le ROM di opzione Intel RAID (CTRL+I), MEBX (CTRL+P) e RAID LSI (CTRL+C). Altre ROM di opzione di preavvio, che supportano la voce utilizzando una sequenza di tasti, non sono interessate da questa impostazione.</p>

**Tabella 41. Opzioni di installazione del sistema - Menu Preboot Behavior**

Comportamento di preavvio	
<b>Adapter Warnings</b>	
Enable Adapter Warnings	<p>Abilita i messaggi di avvertenza durante l'avvio quando vengono rilevate schede con meno capacità di alimentazione.</p> <p><b>Enable Adapter Warnings:</b> abilitata per impostazione predefinita.</p>
<b>Warnings and Errors</b>	<p>Abilita o disabilita l'azione da eseguire quando viene rilevato un avviso o un errore.</p> <p>Per impostazione predefinita, l'opzione <b>Prompt on Warnings and Errors</b> è selezionata. Interrompe, richiede e attende l'immissione dell'utente quando vengono rilevati errori o avvisi.</p> <p><b>i N.B.:</b> Errori ritenuti critici per il funzionamento dell'hardware del computer, che ne provocano l'arresto.</p>
<b>Avvisi USB-C</b>	
Enable Dock Warning Messages	<p>Abilita i messaggi di avvertenza durante l'avvio quando vengono rilevate schede USB-C con meno capacità di alimentazione.</p> <p>Per impostazione predefinita, <b>Enable Dock Warning Messages</b> è abilitata.</p>
<b>Extend BIOS POST Time</b>	<p>Imposta il tempo di caricamento di BIOS POST (Power-On Self-Test ).</p> <p><b>0 seconds:</b> selezionata per impostazione predefinita.</p>
<b>MAC Address Pass-Through</b>	<p>Sostituisce l'indirizzo MAC della scheda esterna in un dock o dongle supportato con l'indirizzo MAC selezionato dal computer.</p> <p><b>System Unique MAC Address:</b> selezionata per impostazione predefinita.</p>
<b>Sign of Life</b>	
Visualizzazione del logo iniziale in anticipo	<p>Sign of Life del logo del display.</p> <p>L'opzione <b>Early Logo Display</b> è abilitata per impostazione predefinita.</p>
Retroilluminazione della tastiera in anticipo	<p>Sign of Life della retroilluminazione della tastiera.</p> <p>L'opzione <b>Early Keyboard Backlight</b> è abilitata per impostazione predefinita.</p>

**Tabella 42. Opzioni di installazione del sistema - Menu virtualizzazione**

Virtualization Support
<b>Intel Virtualization Technology</b>

**Tabella 42. Opzioni di installazione del sistema - Menu virtualizzazione (continua)**

<b>Virtualization Support</b>	
Enable Intel Virtualization Technology (VT)	<p>Se questa opzione è abilitata, il computer è in grado di eseguire un Virtual Machine Monitor (VMM).</p> <p><b>Enable Intel Virtualization Technology (VT):</b> abilitata per impostazione predefinita.</p>
<b>VT for Direct I/O</b>	
Enable Intel VT for Direct I/O	<p>Se questa opzione è abilitata, il computer è in grado di eseguire Virtualization Technology for Direct I/O (VT-d). VT-d è un metodo Intel che fornisce la virtualizzazione per la mappa della memoria I/O.</p> <p><b>Enable Intel VT for Direct I/O:</b> abilitata per impostazione predefinita.</p>
<b>Intel Trusted Execution Technology (TXT)</b>	
Enable Intel Trusted Execution Technology (TXT)	<p>Intel Trusted Execution Technology (TXT) è un insieme di estensioni hardware per processori e chipset Intel. Fornisce una radice di affidabilità basata su hardware per garantire che una piattaforma venga avviata con una corretta configurazione del firmware, del BIOS, del monitor della macchina virtuale e del sistema operativo. Per configurare Intel TXT è necessario abilitare quanto segue:</p> <ul style="list-style-type: none"> <li>● Intel Virtualization Technology - X</li> <li>● Intel Virtualization Technology - Diretta</li> </ul> <p>L'opzione <b>Enable Intel Trusted Execution Technology (TXT)</b> è disabilitata per impostazione predefinita.</p> <p>Per una maggiore sicurezza, Dell Technologies consiglia di mantenere attivata l'opzione <b>Intel Trusted Execution Technology (TXT)</b>.</p>
<b>DMA Protection</b>	
Enable Pre-Boot DMA Support	<p>Consente di controllare la protezione DMA di preavvio per le porte interne ed esterne. Questa opzione non abilita direttamente la protezione DMA nel sistema operativo.</p> <p><b>i</b> <b>N.B.:</b> Questa opzione non è disponibile quando l'impostazione di virtualizzazione per IOMMU è disabilitata (VT-d/AMD Vi).</p> <p><b>Enable Pre-Boot DMA Support:</b> abilitata per impostazione predefinita</p> <p>Per una maggiore sicurezza, Dell Technologies consiglia di mantenere abilitata l'opzione <b>Enable Pre-Boot DMA Support</b>.</p> <p><b>i</b> <b>N.B.:</b> Questa opzione viene fornita solo per motivi di compatibilità, poiché alcuni hardware meno recenti non sono compatibili con DMA.</p>
Enable OS Kernel DMA Support	<p>Consente di controllare la protezione DMA kernel per le porte interne ed esterne. Questa opzione non abilita direttamente la protezione DMA nel sistema operativo. Per i sistemi operativi che supportano la protezione DMA, questa impostazione indica al sistema operativo che il BIOS supporta la funzione.</p> <p><b>i</b> <b>N.B.:</b> Questa opzione non è disponibile quando l'impostazione di virtualizzazione per IOMMU è disabilitata (VT-d/AMD Vi).</p> <p><b>Enable OS Kernel DMA Support:</b> abilitata per impostazione predefinita</p> <p><b>i</b> <b>N.B.:</b> Questa opzione viene fornita solo per motivi di compatibilità, poiché alcuni hardware meno recenti non sono compatibili con DMA.</p>

**Tabella 43. Opzioni di installazione del sistema - Menu Performance**

<b>Performance</b>	
<b>Multi Core Support</b>	
Active Multiple Performance Cores (P-Cores) Select	<p>Permette di modificare il numero di core CPU disponibili per il sistema operativo.</p> <p>L'opzione <b>All Active</b> è selezionata per impostazione predefinita.</p>
Selezione di Active Efficient Cores (E-Cores)	<p>Modifica il numero di E-core della CPU disponibili per il sistema operativo.</p>

**Tabella 43. Opzioni di installazione del sistema - Menu Performance (continua)**

<b>Performance</b>	
L'opzione <b>All Active</b> è selezionata per impostazione predefinita.	
<b>Intel SpeedStep</b>	
Abilita tecnologia Intel SpeedStep	Questa funzionalità consente al computer di regolare dinamicamente la tensione del processore e la frequenza del core, riducendo il consumo energetico medio e la produzione di calore.  <b>Enable Intel SpeedStep Technology:</b> abilitata per impostazione predefinita.
<b>C-State Control</b>	
Enable C-State Control	Consente di attivare e disattivare lo stato di alimentazione ridotta della CPU. Se questa opzione è disabilitata, disattiva tutti gli stati C. Se questa opzione è abilitata, attiva tutti gli stati C consentiti dal chipset o dalla piattaforma.  <b>Enable C-State Control:</b> abilitata per impostazione predefinita.
<b>Intel Turbo Boost Technology</b>	
Enable Intel Turbo Boost Technology	Abilita la modalità Intel TurboBoost del processore. Se abilitata, consente al driver Intel TurboBoost di aumentare le prestazioni della CPU o del processore grafico.  <b>Enable Intel Turbo Boost Technology:</b> abilitata per impostazione predefinita.
<b>Intel Hyper-Threading Technology</b>	
Enable Intel Hyper-Threading Technology	Abilita la modalità Intel Hyper-Threading del processore. Se questa opzione è abilitata, Intel Hyper-Threading aumenta l'efficienza delle risorse del processore quando vengono eseguiti più thread su ciascun core.  <b>Intel Hyper-Threading Technology:</b> abilitata per impostazione predefinita.

**Tabella 44. Opzioni di installazione del sistema - Menu System Logs**

<b>System Logs</b>	
<b>BIOS Event Log</b>	
Clear BIOS Event Log	Consente di selezionare l'opzione per mantenere o cancellare i registri degli eventi del BIOS.  Per impostazione predefinita, l'opzione <b>Keep Log</b> è selezionata.
<b>Thermal Event Log</b>	
Clear Thermal Event Log	Consente di selezionare l'opzione per mantenere o cancellare i registri degli eventi termici.  Per impostazione predefinita, l'opzione <b>Keep Log</b> è selezionata.
<b>Power Event Log</b>	
Clear Power Event Log	Consente di selezionare l'opzione per mantenere o cancellare i registri degli eventi di alimentazione.  Per impostazione predefinita, l'opzione <b>Keep Log</b> è selezionata.

## Aggiornamento del BIOS

### Aggiornamento del BIOS in Windows

**Procedura**

1. Accedere al sito web [www.dell.com/support](http://www.dell.com/support).

2. Fare clic su **Product support**. Cliccare sulla casella **Search support**, immettere il codice di matricola del computer e quindi cliccare su **Search**.

 **N.B.:** Se non si dispone del codice di matricola, utilizzare la funzione SupportAssist per rilevare automaticamente il computer. È anche possibile utilizzare l'ID prodotto o cercare manualmente il modello del computer.

3. Fare clic su **Drivers & Downloads**. Espandere **Find drivers**.
4. Selezionare il sistema operativo installato nel computer.
5. Nell'elenco a discesa **Category**, selezionare **BIOS**.
6. Selezionare il file del BIOS più recente e cliccare su **Download** per scaricare il file BIOS per il computer.
7. Al termine del download, accedere alla cartella in cui è stato salvato il file dell'aggiornamento del BIOS.
8. Cliccare due volte sull'icona del file dell'aggiornamento del BIOS e seguire le istruzioni sullo schermo.  
Per ulteriori informazioni sull'aggiornamento del BIOS di sistema, cercare nella risorsa della knowledge base all'indirizzo [www.dell.com/support](http://www.dell.com/support).

## Aggiornamento del BIOS utilizzando l'unità USB in Windows

### Procedura

1. Seguire la procedura dal punto 1 al punto 6 in "Aggiornamento del BIOS in Windows" per scaricare la versione più recente del file del programma di installazione del BIOS.
2. Creare un'unità flash USB di avvio. Per ulteriori informazioni, cercare nella risorsa della Knowledge Base all'indirizzo [www.dell.com/support](http://www.dell.com/support).
3. Copiare i file del programma di installazione del BIOS nell'unità USB di avvio.
4. Collegare l'unità USB di avvio per il computer che richiede l'aggiornamento del BIOS.
5. Riavviare il computer e premere **F12**.
6. Selezionare l'unità USB dal **Menu di avvio temporaneo**.
7. Digitare il nome del file del programma di installazione del BIOS e premere **Invio**.  
Viene visualizzata l'**utilità di aggiornamento del BIOS**.
8. Seguire le istruzioni visualizzate sullo schermo per completare l'aggiornamento del BIOS.

## Aggiornamento del BIOS in ambienti Linux e Ubuntu

Per aggiornare il BIOS di sistema in un computer con Linux o Ubuntu, consultare l'articolo della Knowledge base [000131486](https://www.dell.com/support) alla pagina [www.dell.com/support](http://www.dell.com/support).

## Aggiornamento del BIOS dal menu di avvio temporaneo F12

Aggiornare il BIOS del computer utilizzando il file update.exe del BIOS copiato su una chiavetta USB FAT32 ed eseguendo **One Time Boot** dal menu F12.

### Informazioni su questa attività

#### Aggiornamento del BIOS

Per aggiornare il BIOS, è possibile aprire l'apposito file in Windows da una chiavetta USB avviabile oppure eseguire l'operazione dal menu F12 **One Time Boot**.

La maggior parte dei computer Dell realizzati dopo il 2012 dispone di questa funzionalità ed è possibile eseguire l'avvio provvisorio del computer con il menu F12 **One Time Boot** per controllare se compare BIOS FLASH UPDATE tra le opzioni di avvio del sistema in uso. Se l'opzione è presente nell'elenco, significa che è supportata per l'aggiornamento del BIOS.

 **N.B.:** Questa funzione può essere utilizzata solo sui computer che hanno l'opzione di aggiornamento flash del BIOS nel menu F12 **One Time Boot**.

#### Aggiornamento dal menu One Time Boot

Per aggiornare il BIOS dal menu F12 **One Time Boot**, sono necessari i seguenti elementi:

- Chiavetta USB formattata con il file system FAT32 (la chiavetta non deve essere necessariamente avviabile)

- File eseguibile del BIOS scaricato dal sito web del Supporto Dell e copiato nel root della chiavetta USB
- Alimentatore CA collegato al computer
- Batteria del computer funzionante per aggiornare il BIOS

Attendersi alla seguente procedura per eseguire l'aggiornamento flash del BIOS dal menu F12:

**ATTENZIONE:** Non spegnere il computer durante il processo di aggiornamento del BIOS. Il computer potrebbe non avviarsi se si spegne il computer.

#### Procedura

1. A computer spento, inserire in una porta USB la chiavetta in cui sono stati copiati i file dell'aggiornamento flash.
2. Accendere il computer e premere F12 per accedere al menu **One Time Boot**, selezionare BIOS Update utilizzando i pulsanti del mouse o i tasti freccia, quindi premere Invio. Viene visualizzato il menu flash del BIOS.
3. Cliccare su **Flash from file**.
4. Selezionare un dispositivo USB esterno.
5. Selezionare il file, fare doppio clic sul file su cui eseguire il flash, quindi su **Submit**.
6. Fare clic su **Update BIOS**. Il computer si riavvia per eseguire il flash del BIOS.
7. Il computer verrà riavviato dopo il completamento dell'aggiornamento del BIOS.

## Password di sistema e password di installazione

Tabella 45. Password di sistema e password di installazione

Tipo di password	Descrizione
Password del sistema	La password da inserire per accedere al sistema.
Password della configurazione	La password da inserire per accedere ed effettuare modifiche alle impostazioni del BIOS del computer.

È possibile creare una password del sistema e una password della configurazione per proteggere il computer.

**ATTENZIONE:** Le funzionalità della password forniscono un livello di sicurezza di base per i dati sul computer.

**ATTENZIONE:** Chiunque può accedere ai dati memorizzati sul computer se non è bloccato o se è lasciato incustodito.

**N.B.:** La funzionalità della password di sistema e configurazione è disattivata.

## Assegnazione di una password di configurazione del sistema

#### Prerequisiti

È possibile assegnare una nuova Password di sistema o amministratore solo se lo stato è **Non impostato**.

#### Informazioni su questa attività

Per entrare nella configurazione di sistema del BIOS, premere F2 immediatamente dopo l'accensione o il riavvio.

#### Procedura

1. Nella schermata **System BIOS** o **System Setup**, selezionare **Security** e premere Invio. La schermata **Security** viene visualizzata.
2. Selezionare **System/Admin Password** e creare una password nel campo **Enter the new password**. Utilizzare le seguenti linee guida per assegnare la password del sistema:
  - Una password può contenere fino a 32 caratteri.
  - Almeno un carattere speciale: "( ! " # \$ % & ' \* + , - . / : ; < = > ? @ [ \ ] ^ \_ ` { | } )"
  - Numeri da 0 a 9.
  - Lettere maiuscole dalla A alla Z.

- Lettere minuscole dalla a alla z.
3. Digitare la password di sistema inserita in precedenza nel campo **Confirm new password (Conferma nuova password)** e fare clic su **OK**.
  4. Premere Esc e salvare le modifiche come richiesto dal messaggio.
  5. Premere Y per salvare le modifiche.  
Il computer si riavvierà.

## Eliminazione o modifica di una password di installazione e di sistema esistente

### Prerequisiti

Assicurarsi che **Password Status** sia sbloccato (nella configurazione del sistema) prima di tentare di eliminare o modificare la password del sistema esistente e/o la password di configurazione. Non è possibile eliminare o modificare una password di installazione e di sistema esistente se **Password Status** è impostato su Locked.

### Informazioni su questa attività

Per entrare nell'installazione del sistema, premere F2 immediatamente dopo l'accensione o il riavvio.

### Procedura

1. Nella schermata **System BIOS** o **System Setup**, selezionare **System Security** e premere Invio.  
La schermata **System Security (Protezione del sistema)** viene mostrata.
2. Nella schermata **System Security**, verificare che Password Status sia **Unlocked**.
3. Selezionare **System Password**, aggiornare o eliminare la password del sistema esistente e premere Invio o Tab.
4. Selezionare **Setup Password**, aggiornare o eliminare la password dell'installazione esistente e premere Invio o Tab.  
 **N.B.:** Se vengono modificate la password del sistema e/o della configurazione, reinserire la nuova password quando richiesto. Se vengono eliminate la password del sistema e/o la password della configurazione, confermare l'eliminazione quando richiesto.
5. Premere Esc. Un messaggio richiede di salvare le modifiche.
6. Premere Y per salvare le modifiche e uscire dall'installazione del sistema.  
Il computer si riavvierà.

## Cancellazione delle password del BIOS (configurazione del sistema) e del sistema

### Informazioni su questa attività

Per cancellare le password di sistema o del BIOS, contattare il supporto tecnico Dell come descritto qui: [www.dell.com/contactdell](http://www.dell.com/contactdell).

-  **N.B.:** Per informazioni su come reimpostare le password di Windows o delle applicazioni, consultare la documentazione che li accompagna.

## Risoluzione dei problemi

### Trattamento delle batterie ricaricabili agli ioni di litio rigonfie

Come la maggior parte dei notebook, i notebook Dell usano batterie agli ioni di litio. Un tipo di batteria agli ioni di litio è la batteria Li-ion ricaricabile. Le batterie Li-ion ricaricabili si sono diffuse fortemente negli ultimi anni, diventando uno standard nel settore dell'elettronica in quanto i clienti preferiscono fattori di forma più sottili, specialmente nei nuovi notebook ultrasottili, e una lunga durata della batteria. La tecnologia delle batterie Li-ion ricaricabili può comportare il rischio di rigonfiamento delle celle della batteria.

Una batteria rigonfia può influire negativamente sulle prestazioni del notebook. Per evitare ulteriori danni all'enclosure o ai componenti interni del dispositivo, cosa che potrebbe causare un malfunzionamento, interrompere l'uso del notebook e scaricarlo scollegandolo dall'adattatore CA e lasciando che la carica della batteria si esaurisca.

Le batterie rigonfie non devono essere utilizzate e devono essere sostituite e smaltite nel modo corretto. È consigliabile contattare il supporto prodotti Dell per conoscere le modalità di sostituzione di una batteria rigonfia ai sensi dei termini di garanzia o del contratto di assistenza applicabili, incluse le opzioni di sostituzione disponibili indicate da un tecnico di assistenza autorizzato Dell.

Le linee guida di trattamento e sostituzione delle batterie ricaricabili agli ioni di litio sono riportate di seguito:

- Fare attenzione quando si manipolano le batterie ricaricabili agli ioni di litio.
- Scaricare la batteria prima di rimuoverla dal sistema. Per scaricare la batteria, scollegare l'adattatore CA dal sistema e utilizzarlo con la carica della batteria. Quando il computer non si accende più alla pressione dell'apposito pulsante, significa che la batteria è completamente scarica.
- Non comprimere, far cadere, danneggiare o perforare la batteria con corpi estranei.
- Non esporre la batteria a temperature elevate né smontarne pacchi e celle.
- Non premere con forza sulla superficie della batteria.
- Non piegare la batteria.
- Non utilizzare strumenti di alcun tipo per fare leva sulla batteria.
- Se una batteria rimane bloccata in un dispositivo in seguito a un rigonfiamento, non tentare di estrarla: perforare, piegare o comprimere una batteria può essere pericoloso.
- Non tentare di riassemblare una batteria danneggiata o rigonfia in un notebook.
- Le batterie rigonfie coperte da garanzia devono essere restituite a Dell in un contenitore di spedizione approvato (fornito da Dell), per conformità alle normative di trasporto. Le batterie gonfie non coperte da garanzia devono essere smaltite presso un centro di riciclo approvato. Contattare il supporto tecnico Dell all'indirizzo <https://www.dell.com/support> per assistenza e ulteriori istruzioni.
- L'uso di una batteria non Dell o incompatibile potrebbe aumentare il rischio di incendio o esplosione. Sostituire la batteria solo con altre batterie compatibili acquistate da Dell che siano progettate per funzionare con il proprio computer Dell. Non utilizzare una batteria proveniente da altri computer. Acquistare sempre batterie autentiche sul sito <https://www.dell.com> o, comunque, direttamente da Dell.

Le batterie ricaricabili agli ioni di litio possono rigonfiarsi per vari motivi, ad esempio l'età, il numero di cicli di ricarica o l'esposizione a temperature elevate. Per ulteriori informazioni su come migliorare le prestazioni e la durata della batteria del notebook e per ridurre al minimo eventuali problemi, cercare Batteria notebook Dell nella risorsa della Knowledge Base all'indirizzo [www.dell.com/support](http://www.dell.com/support).

### Individuare il codice di matricola o il codice di servizio rapido del computer Dell

Il computer Dell è identificato in modo univoco da un codice di matricola o da un codice di servizio rapido. Per visualizzare le risorse di supporto rilevanti per il computer Dell, si consiglia di immettere il codice di matricola o il codice di servizio rapido in [www.dell.com/support](http://www.dell.com/support).

Per ulteriori informazioni su come trovare il codice di matricola del computer, consultare [Individuare il codice di matricola del computer](#).

# Diagnostica di verifica di controllo delle prestazioni di sistema al preavvio Dell SupportAssist

## Informazioni su questa attività

La diagnostica SupportAssist (o diagnostica di sistema) esegue un controllo completo dell'hardware. La diagnostica di verifica di controllo delle prestazioni di sistema al preavvio Dell SupportAssist è integrata nel BIOS e viene avviata dal BIOS internamente. La diagnostica di sistema integrata offre opzioni per determinati dispositivi o gruppi di dispositivi che consentono di:

- Eseguire i test automaticamente oppure in modalità interattiva.
- Ripetere i test.
- Mostrare o salvare i risultati dei test.
- Scorrere i test in modo da familiarizzare con opzioni di test aggiuntive per fornire ulteriori informazioni su uno o più dispositivi con errori.
- Visualizzare i messaggi di stato che informano se i test sono stati completati con successo.
- Visualizzare i messaggi di errore che informano dei problemi incontrati durante l'esecuzione del test.

 **N.B.:** Alcuni test per determinati dispositivi richiedono l'interazione dell'utente. Durante l'esecuzione del test di diagnostica, rimanere al computer.

Per ulteriori informazioni, consultare l'articolo [000180971](#) della Knowledge Base.

## Esecuzione del controllo delle prestazioni di sistema al preavvio SupportAssist

### Procedura

1. Accendere il computer.
2. Per quando riguarda l'avvio del computer, premere il tasto F12 quando viene visualizzato il logo Dell.
3. Sullo schermo del menu di avvio, selezionare l'opzione **Diagnostica (Diagnostic)**.
4. Fare clic sulla freccia nell'angolo in basso a sinistra.  
Viene visualizzata la pagina iniziale della diagnostica.
5. Fare clic sulla freccia nell'angolo in basso a destra per passare all'elenco delle pagine.  
Gli elementi rilevati sono elencati.
6. Se si desidera eseguire un test di diagnostica su un dispositivo specifico, premere Esc e fare clic su **Yes (Si)** per fermare il test di diagnostica.
7. Selezionare il dispositivo dal pannello sinistro e fare clic su **Run Tests (Esegui i test)**.
8. In caso di problemi, viene visualizzato un messaggio di errore.  
Annotare il codice errore e il numero di convalida, quindi contattare Dell.

## Built-in self-test (BIST)

### M-BIST

M-BIST (Built In Self-Test) è lo strumento di diagnostica built-in self-test della scheda di sistema che migliora la precisione della diagnostica dei guasti del controller integrato (EC) della scheda di sistema.

 **N.B.:** M-BIST può essere avviato manualmente prima del POST (Power On Self Test).

### Come eseguire M-BIST

 **N.B.:** M-BIST deve essere avviato sul computer da spento, che sia collegato a una sorgente di alimentazione CA o solamente alla batteria.

1. Premere e tenere premuto il tasto **M** sulla tastiera e il **pulsante di accensione** per avviare M-BIST.



2. Il LED dell'indicatore della batteria può mostrare due stati:
  - a. SPENTO: nessun guasto riscontrato nella scheda di sistema.
  - b. GIALLO: indica un problema con la scheda di sistema.
3. Se si verifica un guasto alla scheda di sistema, il LED di stato della batteria lampeggerà uno dei seguenti codici di errore per 30 secondi:

**Tabella 46. Codici di errore LED**

Sequenza lampeggiante		Possibile problema
Giallo	Bianco	
2	1	Guasto CPU
2	8	Guasto alla griglia di alimentazione LCD
1	1	Errore di rilevamento TPM
2	4	Guasto memoria/RAM

4. Se non si verifica alcun guasto alla scheda di sistema, l'LCD passa attraverso le schermate a tinta unita descritte nella sezione LCD-BIST per 30 secondi e quindi si spegne.

## Test della guida di alimentazione LCD (L-BIST)

L-BIST è un miglioramento della diagnostica a unico codice LED di errore e viene avviato automaticamente durante il POST. L-BIST controllerà la griglia di alimentazione LCD. Se non è presente alimentazione all'LCD (ad es. il circuito L-BIST è guasto), il LED di stato della batteria mostrerà un codice errore [2,8] o un codice errore [2,7].

 **N.B.:** Se L-BIST è guasto, LCD-BIST non può funzionare poiché non verrà fornita alimentazione all'LCD.

### Come richiamare il test L-BIST:

1. Premere il pulsante di alimentazione per avviare il computer.
2. Se il computer non si avvia normalmente, osservare il LED di stato della batteria:
  - Se il LED di stato della batteria lampeggia un codice errore [2,7], il cavo del display potrebbe non essere collegato correttamente.
  - Se il LED di stato della batteria mostra un codice errore [2,8], significa che si è verificato un guasto sulla guida di alimentazione LCD della scheda di sistema, quindi l'LCD non riceve alimentazione.
3. In alcuni casi, quando viene visualizzato un codice errore [2,7], verificare che il cavo del display sia collegato correttamente.
4. Per i casi in cui viene visualizzato un codice errore [2,8], sostituire la scheda di sistema.

## LCD Built-In Self-Test (BIST)

I notebook Dell dispongono di uno strumento di diagnostica integrato che aiuta a determinare se le anomalie riscontrate siano legate al display LCD, o alla scheda GPU e alle impostazioni del computer.

Quando si notano anomalie del display come sfarfallii, distorsioni, problemi di nitidezza o sfocatura delle immagini, linee orizzontali o verticali, colori sbiaditi o altro, isolare lo schermo LCD eseguendo - il test BIST.

### Come richiamare il test LCD BIST

1. Spegnerne il notebook Dell.
2. Scollegare eventuali periferiche collegate al notebook. Collegare l'adattatore CA (caricabatterie) al notebook.
3. Assicurarsi che il display LCD sia pulito (privo di particelle e polvere sulla superficie).
4. Premere e tenere premuto il tasto **D** e **accendere** il PC per accedere alla modalità L-BIST. Continuare a premere il tasto D finché il computer non si avvia.
5. Sul display verranno visualizzati colori a tinta unita e modificheranno il colore dello schermo in nero, bianco, rosso, verde e blu per due volte.
6. Successivamente, verranno visualizzati i colori bianco, nero e rosso.
7. Ispezionare attentamente lo schermo alla ricerca di eventuali anomalie (come linee, colore sfocato o distorsione sullo schermo).
8. Al termine dell'ultimo colore a tinta unita (rosso), il computer si arresterà.

**N.B.:** Dell SupportAssist Preboot Diagnostics, al momento del lancio, avvia innanzitutto un LCD BIST, attendendo un intervento dell'utente per confermare la funzionalità dello schermo LCD.

## Codici di errore di diagnostica

Il LED di servizio viene utilizzato per la diagnostica di sistema ed emette una luce gialla o bianca. Un rappresentante dell'assistenza Dell utilizza le combinazioni di indicatori LED per risolvere i problemi del dispositivo.

La seguente tabella mostra le diverse combinazioni di indicatori LED di servizio e gli eventuali problemi correlati.

**Tabella 47. Codici di errore di diagnostica**

Codici degli indicatori di diagnostica	Descrizione del problema
2.1	Errore del processore
2.2	Scheda di sistema: guasto BIOS o ROM (memoria read-only)
2.3	Nessuna memoria o memoria RAM (memoria ad accesso casuale) rilevata
2.4	Guasto a memoria o RAM (memoria ad accesso casuale)
2.5	Memoria installata non valida
2.6	Errore della scheda di sistema/del chipset
2.7	Guasto al display
2.8	Interruzione dell'alimentazione display - Rilevamento EC di un guasto alla griglia di alimentazione
3.2	Errore PCI, scheda video o chip
3.3	Immagine di ripristino non trovata
3.4	Immagine di ripristino trovata, ma non valida
3.5	Errore della linea di alimentazione EC
3.6	Aggiornamento del BIOS di sistema incompleto
3.7	Errore di Management Engine (ME)

**N.B.:** Un codice di errore **35** indica un errore ec della linea di alimentazione. Ciò può verificarsi durante il POST (Power-On Self-Test). Contattare il [supporto Dell](#) per richiedere assistenza.

## Ripristino del sistema operativo

Quando il computer non è in grado di avviare il sistema operativo anche dopo tentativi ripetuti, si avvia automaticamente Dell SupportAssist OS Recovery.

Dell SupportAssist OS Recovery è uno strumento standalone preinstallato su tutti i computer Dell dotati del sistema operativo Windows. Il servizio è costituito da strumenti per diagnosticare e risolvere i problemi che possono verificarsi prima che il sistema avvii il sistema operativo. Esso consente di diagnosticare i problemi hardware, riparare il computer, eseguire il backup dei file o ripristinare il computer allo stato di fabbrica.

È anche possibile scaricarlo dal sito web del supporto Dell per risolvere i problemi del computer, in caso non riesca ad avviare il sistema operativo per problemi software e hardware.

Per ulteriori informazioni su Dell SupportAssist OS Recovery, consultare la *Guida per l'utente di Dell SupportAssist OS Recovery* all'indirizzo [www.dell.com/serviceabilitytools](http://www.dell.com/serviceabilitytools). Cliccare su **SupportAssist**, quindi fare clic su **SupportAssist OS Recovery**.

## Orologio in tempo reale - Reimpostazione RTC

La funzione di reimpostazione dell'orologio in tempo reale consente all'utente o al tecnico dell'assistenza di ripristinare i recenti modelli di sistema Dell XPS da determinate situazioni di **assenza del POST/di avvio/di alimentazione**. La reimpostazione dell'orologio in tempo

reale a sistema spento è possibile solo in presenza del collegamento a una sorgente di alimentazione CA. Tenere premuto il pulsante di alimentazione per 25 secondi. La reimpostazione dell'orologio in tempo reale avviene dopo aver rilasciato il pulsante di alimentazione.

**i** **N.B.:** Se a processo in corso si scollega il sistema dall'alimentazione CA o si tiene premuto il pulsante di accensione per più di 40 secondi, la reimpostazione dell'orologio in tempo reale viene interrotta.

Quando si reimposta l'orologio in tempo reale, vengono ripristinate le impostazioni predefinite del BIOS, viene annullato il provisioning della scheda Intel vPro e vengono reimpostati i valori di data e ora del sistema. La reimpostazione dell'orologio in tempo reale non ha invece alcun effetto sui seguenti elementi:

- Codice di matricola
- Codice asset
- Ownership Tag
- Admin Password
- System Password
- HDD Password
- Database chiave
- Log di sistema

**i** **N.B.:** Il provisioning dell'account vPro e la password dell'amministratore IT sul sistema sarà annullato. Il sistema deve eseguire nuovamente il processo di installazione e configurazione per riconnetterlo al server vPro.

Gli elementi riportati di seguito potrebbero essere reimpostati o meno, a seconda delle impostazioni del BIOS selezionate:

- Boot List
- Enable Legacy Option ROMs
- Secure Boot Enable
- Allow BIOS Downgrade

## Opzioni di supporti di backup e ripristino

Si consiglia di creare un'unità di ripristino per individuare e risolvere i potenziali problemi di Windows. Dell propone varie opzioni di ripristino del sistema operativo Windows sul PC. Per altre informazioni, consultare [Opzioni di supporti di backup e ripristino Windows Dell](#).

## Ciclo di alimentazione Wi-Fi

### Informazioni su questa attività

Se il computer non è in grado di accedere a Internet a causa di problemi alla connettività Wi-Fi, è possibile eseguire una procedura di ciclo di alimentazione Wi-Fi. La procedura seguente fornisce le istruzioni su come eseguire un ciclo di alimentazione Wi-Fi.

**i** **N.B.:** Alcuni provider di servizi Internet (ISP) forniscono un dispositivo modem o router combinato.

### Procedura

1. Spegnerne il computer.
2. Spegnerne il modem.
3. Spegnerne il router senza fili.
4. Attendere circa 30 secondi.
5. Accendere il router senza fili.
6. Accendere il modem.
7. Accendere il computer.

## Drenare l'energia residua (eseguire hard reset)

### Informazioni su questa attività

L'energia residua è l'elettricità statica che rimane nel computer anche dopo averlo spento e aver rimosso la batteria.

Per la propria sicurezza e per proteggere i componenti elettronici sensibili del computer, si richiede di drenare l'energia residua pulci prima di rimuovere o sostituire eventuali componenti del computer.

Il drenaggio dell'energia residua, noto anche come esecuzione di un "hard reset", è anche un passaggio di risoluzione dei problemi più comuni se il computer non si accende o non avvia il sistema operativo.

### **Procedura per drenare l'energia residua (eseguire un hard reset)**

#### **Procedura**

1. Spegner il computer.
2. Scollegare l'adattatore per l'alimentazione dal computer.
3. Rimuovere il coperchio della base.
4. Rimuovere la batteria.
5. Tenere premuto il pulsante di accensione per 20 secondi per prosciugare l'energia residua.
6. Installare la batteria.
7. Installare il coperchio della base.
8. Collegare l'adattatore per l'alimentazione al computer.
9. Accendere il computer.





**N.B.:** Per ulteriori informazioni sull'esecuzione di un riavvio forzato, cercare nella risorsa della Knowledge Base all'indirizzo [www.dell.com/support](http://www.dell.com/support).

# Come ottenere assistenza e contattare Dell

## Risorse di self-help

È possibile richiedere informazioni e assistenza su prodotti e servizi Dell mediante l'utilizzo delle seguenti risorse self-help:

**Tabella 48. Risorse di self-help**

Risorse di self-help	Posizione delle risorse
Informazioni su prodotti e servizi Dell	<a href="http://www.dell.com">www.dell.com</a>
App My Dell	
Suggerimenti	
Contattare il supporto	In Windows Search, digitare <b>Contact Support</b> , quindi premere <b>Invio</b> .
Guida in linea per il sistema operativo	<a href="http://www.dell.com/support/windows">www.dell.com/support/windows</a> <a href="http://www.dell.com/support/linux">www.dell.com/support/linux</a>
È possibile accedere a soluzioni, diagnostica, driver e download di massimo livello e scoprire altre informazioni sul computer tramite video, manuali e documenti.	Il computer Dell è identificato in modo univoco da un codice di matricola o da un codice di servizio rapido. Per visualizzare le risorse di supporto rilevanti per il computer Dell, si consiglia di immettere il codice di matricola o il codice di servizio rapido in <a href="http://www.dell.com/support">www.dell.com/support</a> . Per ulteriori informazioni su come trovare il codice di matricola del computer, consultare <a href="#">Individuare il codice di matricola del computer</a> .
Articoli della knowledge base di Dell	<ol style="list-style-type: none"> <li>1. Accedere al sito web <a href="http://www.dell.com/support">www.dell.com/support</a>.</li> <li>2. Nella barra dei menu nella parte superiore della pagina di supporto, selezionare <b>supporto &gt; Knowledge base</b>.</li> <li>3. Nel campo Ricerca della pagina knowledge base, digitare la parola chiave, l'argomento o il numero di modello, quindi cliccare su o toccare l'icona di ricerca per visualizzare gli articoli correlati.</li> </ol>

## Come contattare Dell

Per contattare Dell per problemi relativi a vendita, supporto tecnico o assistenza clienti, visitare il sito Web [www.dell.com/contactdell](http://www.dell.com/contactdell).

**i** **N.B.:** La disponibilità varia in base al Paese/all'area geografica e al prodotto, e alcuni servizi possono non essere disponibili nel proprio Paese/area geografica.

**i** **N.B.:** Se non si dispone di una connessione Internet attiva, le informazioni di contatto sono indicate sulla fattura di acquisto, sulla distinta di imballaggio, sulla bolla o sul catalogo dei prodotti Dell.