



Visit www.tapo.com/support

for technical support, user guides,
warranty, and more information



© 2024 TP-Link



Quick Start Guide

Solar-Powered Security Camera Kit



Setup Video

Scan QR code or visit

<https://www.tp-link.com/support/setup-video/#cloud-cameras>



7106511209 REV1.0.0

*Images may differ from your actual products.

CONTENTS

1 / Mounting

3 / English

4 / Dansk

5 / Suomi

6 / Nederlands

7 / Deutsch

8 / Français

9 / Italiano

10 / Ελληνικά

11 / Português

12 / Norsk

13 / Svenska

14 / Español

Mount the Camera Kit After Setup



$\Phi=6\text{ mm}$ (15/64 in.)

1

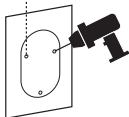

2

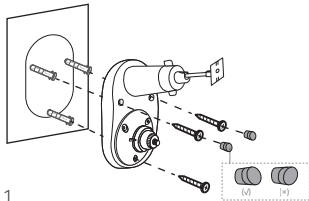

1



Mount the Camera Kit After Setup

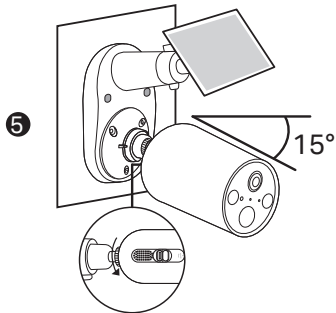
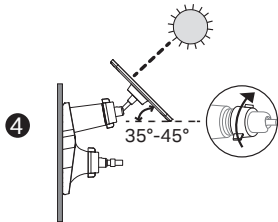
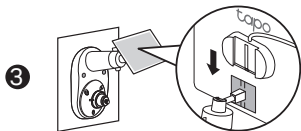

Note: Images may differ from the actual products.

1 Charge the Battery

Fully charge the battery before use.

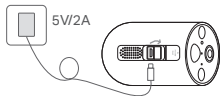

Fully Charge Time: 5.5 hours

*Check battery status in the Tapo app after setup.

Connect Solar Panel to Camera

For detailed instructions, please refer to <https://www.tp-link.com/support/faq/3800/>

2 Set Up

1. Get the Tapo app from the App Store or Google Play.



2. Press and hold the power button on your camera for about 3 seconds to turn it on.

3. Tap the \oplus button in the app and select your camera model. Follow app instructions to complete setup.

Bemærk: Billederne kan være anderledes end de faktiske produkter.

1 Oplad batteriet

Oplad batteriet helt før brug.

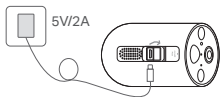

Tid til fuld opladning: 5,5 timer

*Tjek batteristatus i Tapo-appen.

Tilslut solcellepanelet til kameraet

Du kan finde detaljerede vejledninger på <https://www.tp-link.com/support/faq/3800/>

2 Opsætning

1. Hent Tapo-appen fra App Store eller Google Play.



2. Tryk og hold tænd/sluk-knappen på dit kamera nede i ca. 3 sekunder for at tænde det.

3. Tryk på ⊕-knappen i appen, og vælg kameramodel. Følg appvejledningen for at færdiggøre opsætning.

Huom: Kuvat saattavat poiketa oikeasta tuotteesta.

1 Lataa akku

Lataa akku täyteen ennen käyttöä.



Latausaika: 5,5 tuntia

*Tarkista akun tila Tapo-sovelluksesta.

Yhdistä aurinkopaneeli kameraan

Yksityiskohtaisia ohjeita löydät osoitteesta
<https://www.tp-link.com/support/faq/3800/>

2 Määrittys

1. Hanki Tapo -sovellus App Storesta tai Google Playstä.



2. Pidä kameran virtapainiketta painettuna noin kolmen sekunnin ajan käynnistääksesi sen.
3. Napauta ⊕-painiketta sovelluksessa ja valitse kamerasi malli. Noudata sovelluksen antamia asennusohjeita.

Opmerking: afbeeldingen kunnen afwijken van de daadwerkelijke producten.

1 De batterij opladen

Laad de batterij volledig op voor gebruik.



Volledige oplaadtijd: 5,5 uur

*Controleer de batterijstatus in de Tapo-app.

Zonnepaneel aansluiten op camera

Voor uitgebreide instructies gaat u naar:
<https://www.tp-link.com/support/faq/3800/>

2 Installatie

1. Download de Tapo app in de App Store of Google Play Store.



2. Houd de aan-uitknop van uw camera circa 3 seconden ingedrukt om de camera in te schakelen.

3. Tik in de app op de knop ⊕ en selecteer uw camera. Volg de instructies in de app om de installatie af te ronden.

Hinweis: Die Bilder können von den tatsächlichen Produkten abweichen.

1 Akku laden

Vor dem Gebrauch muss der Akku vollständig aufgeladen werden.

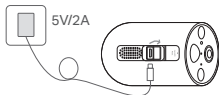

Dauer einer vollen Ladung: 5,5 Stunden

*Überprüfen Sie den Batteriestatus in der Tapo-App.

Zonnepaneel aansluiten op camera

Voor uitgebreide instructies gaat u naar:
<https://www.tp-link.com/support/faq/3800/>

2 Einrichten

- Die Tapo App erhalten Sie im App Store oder im Google Play Store.



- Zum Einschalten der Kamera halten Sie die Einschalttaste etwa 3 Sekunden lang gedrückt.
- Drücken Sie den ⊕ Knopf in der App und wählen Sie Ihr Kameramodell aus. Folgen Sie den weiteren Instruktionen der App um die Installation abzuschließen.

Remarque: les images peuvent différer des produits réels.

1 Charger la batterie

Chargez complètement la batterie avant utilisation.

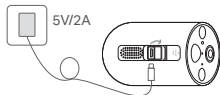

Temps de charge complet: 5,5 heures

*Vérifiez l'état de la batterie dans l'application Tapo.

Connectez le panneau solaire à la caméra

Pour des instructions détaillées,
veuillez vous référer à

<https://www.tp-link.com/support/faq/3800/>

2 Installation

1. Téléchargez l'application Tapo depuis l'App Store ou Google Play.



2. Appuyez et maintenez enfoncé le bouton d'alimentation de votre caméra pendant environ 3 secondes pour l'allumer.
3. Appuyez sur le bouton ⊕ dans l'application et sélectionnez le modèle de votre caméra. Suivez les instructions de l'application pour terminer la configuration.

Nota: le immagini potrebbero essere diverse dai prodotti attuali.

1 Caricamento Batteria

Ricarica completamente la batteria prima dell'uso.



Tempo per Ricarica Completa: 5,5 ore

*Controlla lo stato della batteria nell'app Tapo.

Collega il pannello solare alla telecamera

Per istruzioni dettagliate, fai riferimento a <https://www.tp-link.com/support/faq/3800/>

2 Impostazione

1. Cerca l'applicazione Tapo nell'App Store o in Google Play.



2. Tieni premuto il pulsante di accensione sulla tua telecamera per circa 3 secondi per accenderla.

3. Fai clic sul pulsante ⊕ presente nella app e seleziona il modello della vostra telecamera. Segui le indicazioni della app per completare l'installazione.

Σημείωση: Οι εικόνες ενδέχεται να διαφέρουν από τα πραγματικά προϊόντα.

1 Φόρτιση Μπαταρίας

Φορτίστε πλήρως την μπαταρία πριν τη χρήση.

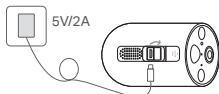

Χρόνος Πλήρους φόρτισης: 5,5 ώρες

*Μετά τη ρύθμιση ελέγξτε την κατάσταση της μπαταρίας εντός της εφαρμογής Taro.

Σύνδεση Ηλιακού Πάνελ στην Κάμερα

Για λεπτομερείς οδηγίες, παρακαλούμε ανατρέξτε στη διεύθυνση:
<https://www.tp-link.com/support/faq/3800/>

2 Ρύθμιση

1. Κατεβάστε την εφαρμογή Tarο από το App Store ή το Google Play.



2. Πατήστε παρατεταμένα το πλήκτρο λειτουργίας (power) της κάμεράς σας για περίπου 3 δευτερόλεπτα για να την ενεργοποιήσετε.

3. Πατήστε το πλήκτρο ⊕ εντός της εφαρμογής και επιλέξτε το μοντέλο της κάμερας. Ακολουθήστε τις οδηγίες για να ολοκληρώσετε την εγκατάσταση.

Nota: As imagens podem diferir dos produtos reais.

1 Carregue a bateria

Carregue totalmente a bateria antes de a utilizar.

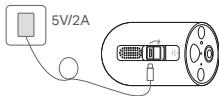

Tempo de carregamento completo: 5h30 horas

*Verifique o estado da bateria na aplicação Tapo.

Ligar o painel solar à câmara

Para obter instruções detalhadas, consulte <https://www.tp-link.com/support/faq/3800/>

2 Configurar

1. Obtenha a app Tapo a partir da App Store ou Google Play.



2. Prima e mantenha premido o botão de alimentação da sua câmara durante cerca de 3 segundos para a ligar.

3. Prima o botão ⊕ na app e selecione o modelo da sua câmara. Siga as instruções na app para completar a configuração.

Obs: Bildene stemmer ikke alltid helt overens med de faktiske produktene.

1 Lad batteriet

Lad batteriet helt opp før bruk.

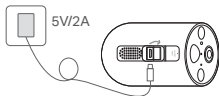

Full ladetid: 5,5 timer

*Sjekk batteristatusen i Tapo-appen.

Koble solcellepanel til kamera

For detaljerte instruksjoner, vennligst se <https://www.tp-link.com/support/faq/3800/>

2 Oppsett

1. Hent Tapo-appen i App Store eller Google Play.



2. Trykk og hold inne av/på-knappen på kameraet ditt i omtrent 3 sekunder for å slå det på.

3. Trykk på ⊕ i appen, og velg kameramodell. Følg instruksjonene i appen for å fullføre oppsettet.

Obs! Bilden kan skilja sig från den aktuella produkten.

1 Ladda batteriet

Se till att batteriet är fulladdat innan det används.

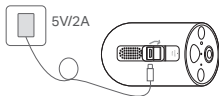

Tid för fullständig laddning: 5,5 timmar

*Kontrollera batteristatusen i Tapo-appen.

Anslut solpanelen till kameran

För utförliga anvisningar, gå till
<https://www.tp-link.com/support/faq/3800/>

2 Konfigurera

1. Hämta hem Tapo appen ifrån App Store eller Google Play



2. Tryck och håll ned strömbrytaren på kameran i ca 3 sekunder för att slå på den.

3. Klicka på ⊕ knappen i appen och välj kamera modell. Följ instruktionerna i appen för att slutföra installationen.

Nota: Las imágenes pueden diferir de los productos reales.

1 Cargar la batería

Cargue completamente la batería antes de usarla.

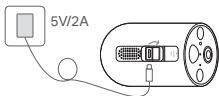

Tiempo de carga completa: 5,5 horas

*Comprueba el estado de la batería en la aplicación Tapo.

Conecte el panel solar a la cámara

Para obtener instrucciones detalladas,
consulte

<https://www.tp-link.com/support/faq/3800/>

2 Configurar

1. Obtén la aplicación Tapo desde App Store o Google Play.



2. Mantenga pulsado el botón de encendido de la cámara durante unos 3 segundos para encenderla.
3. Toca el botón ⊕ en la aplicación y selecciona tu modelo de cámara. Sigue las instrucciones de la aplicación para completar la configuración.

English: Safety Information

For Camera:

- Do not attempt to disassemble, repair, or modify the device. If you need service, please contact us.
- Do not use damaged charger or USB cable to charge the device.
- Do not use any other chargers than those recommended.
- Do not use the device where wireless devices are not allowed.
- Keep the device away from fire or hot environments. DO NOT immerse in water or any other liquid.
- Adapter shall be easily accessible.

CAUTION!

Avoid replacement of a battery with an incorrect type that can defeat a safeguard. Avoid disposal of a battery into fire or a hot oven, or mechanically crushing or cutting of a battery, that can result in an explosion. Do not leave a battery in an extremely high temperature surrounding environment that can result in an explosion or the leakage of flammable liquid or gas; Do not leave a battery subjected to extremely low air pressure that may result in an explosion or the leakage of flammable liquid or gas.

For Solar Panel

- Keep the device away from fire or hot environments. DO NOT immerse in water or any other liquid.
- Do not attempt to disassemble, repair, or modify the device. If you need service, please contact us.
- Avoid scratching and hitting the surface of the solar panel during use.
- Avoid contact with highly corrosive substances during use.
- The suitable temperature for Tapo A201 and accessories is -20°C~45°C. The working temperature range for battery charging should be maintained at 0°C~45°C.
- Make sure the USB connector is fully plugged into your Tapo device.
- Make sure you follow the user manual to install the solar panel correctly.
- Make sure the waterproof gasket and other accessories can protect the connectors on your Tapo device.

Please read and follow the above safety information when operating the device. We cannot guarantee that no accidents or damage will occur due to improper use of the device. Please use this product with care and operate at your own risk.

Dansk: Sikkerhedsinformation

Til kamera:

- Forsøg ikke at demontere, reparere eller modificere enheden. Hvis du har brug for eftersyn, skal du kontakte os.
- Du må ikke bruge en beskadiget oplader eller et defekt USB-kabel til at oplade enheden.
- Du må ikke bruge andre opladere end de anbefalede.
- Du må ikke bruge enheden på steder, hvor trådløse enheder ikke er tilladt.
- Hold enheden væk fra ild eller varme omgivelser. Må ikke nedsænkes i vand eller andre væsker.
- Adapteren skal være lettilgængelig.

ADVARSEL!

Undgå at udskifte batteriet med en forkert type, der kan omgå en beskyttelse.

Undgå at smide et batteri i ild eller en varm ovn, eller mekanisk knusning eller skæring af et batteri, som kan resultere i en eksplosion. Efterlad ikke et batteri i omgivelser med ekstrem høj temperatur, der kan resultere i en eksplosion eller lækage af brændbar væske eller gas; Efterlad ikke et batteri udsat for ekstremt lavt lufttryk, der kan resultere i en eksplosion eller lækage af brændbar væske eller gas.

Til solpanel:

- Hold enheden væk fra ild eller varme omgivelser. Nedsæk IKKE i vand eller anden væske.
- Forsøg ikke at adskille, reparere eller modificere enheden. Har du brug for service, så kontakt os venligst.
- Undgå at ridse og ramme overfladen af solpanelet under brug.
- Undgå kontakt med stærkt ætsende stoffer under brug.
- Den passende temperatur til Tapo A201 og tilbehør er -20°C~45°C. Arbejdstemperaturområdet for batteriopladning skal holdes på 0°C~45°C.
- Sørg for, at USB-stikket er sat helt i din Tapo-enhed.
- Sørg for at følge brugervejledningen for at installere solpanelet korrekt.
- Sørg for, at den vandtætte pakning og andet tilbehør kan beskytte stikkene på din Tapo-enhed.

Vær venlig at læse og følge ovenstående sikkerhedsoplysninger, når du bruger enheden. Vi kan ikke garantere, at der ikke opstår uheld eller skader, hvis enheden bruges forkert. Brug dette produkt forsigtigt og på eget ansvar.

Nederlands: Veiligheidsinformatie

Voor camera:

- Probeer het apparaat niet te demonteren, te repareren of te wijzigen. Als het product gerepareerd moet worden, neem dan contact met ons op.
- Gebruik geen beschadigde oplader of USB-kabel om het apparaat op te laden.
- Gebruik geen andere opladers dan de aanbevolen opladers.
- Gebruik het apparaat niet op plaatsen waar draadloze apparaten niet zijn toegestaan.
- Houd het apparaat uit de buurt van vuur of warme omgevingen. Dompel het apparaat niet onder in water of andere vloeistoffen.
- De adapter moet goed toegankelijk zijn.

LET OP!

Vermijd vervanging van een batterij door een verkeerd type, waardoor een beveiliging omzeild kan worden. Gooi een batterij niet in vuur of in een hete oven en vermijd ook het mechanisch pletten of doorsnijden van een batterij, hierdoor kan een explosie ontstaan. Bewaar een batterij in een omgeving met extreem hoge temperaturen die een explosie of het lekken van brandbare vloeistof of gas tot gevolg kan hebben; Bewaar een batterij nooit in een omgeving met extreem lage luchtdruk waarbij een explosie of het lekken van brandbare vloeistof of gas kan plaatsvinden.

Voor zonnepaneel:

- Houd het apparaat uit de buurt van vuur of warme omgevingen. Dompel het apparaat niet onder in water of andere vloeistoffen.
- Probeer het apparaat niet te demonteren, repareren of wijzigen. Als het product gerepareerd moet worden, neem dan contact met ons op.
- Het oppervlak van het zonnepaneel tijdens het gebruik niet bekrassen of aanraken.
- Vermijd tijdens het gebruik contact met sterk bijtende stoffen.
- De geschikte temperatuur voor Tapo A201 en accessoires is -20°C ~ 45°C . Het werktemperatuurbereik voor het opladen van de batterij moet worden gehandhaafd op 0°C ~ 45°C .
- Controleer of de USB-connector correct is aangesloten op uw Tapo-apparaat.
- Volg de instructies in de gebruikershandleiding om het zonnepaneel correct te installeren.

- Controleer of de waterdichte afdichting en andere accessoires de connectoren van uw Tapo-apparaat voldoende beschermen.

Lees en volg bovenstaande veiligheidsinformatie op wanneer u het apparaat gebruikt. We kunnen niet garanderen dat er geen ongelukken gebeuren of schade ontstaat wanneer het apparaat incorrect gebruikt wordt. Ga voorzichtig met dit apparaat om en gebruik deze geheel op eigen risico.

Suomi: Turvatiedot

Kameralle:

- Älä yritä purkaa, korjata tai muokata laitetta. Ota meihin yhteyttä jos tarvitset palvelua.
- Älä käytä voittunutta laturia tai USB-kaapelia laitteen lataamisessa.
- Älä käytä muita kuin suositeltuja latureita.
- Älä käytä laitetta ympäristöissä, missä langattomat laitteet ovat kiellettyjä.
- Pidä laite etäällä tulesta tai kuumasta ympäristöstä. ÄLÄ upota veteen tai muuhun nesteeseen.
- Sovittimen on oltava helposti ulottuvilla.

VAROITUS!

Vältä vaihtamasta akkua väääräntyyppisellä akulla, joka voi kumota suojan. Vältä hävittämästä akkua tuleen tai kuumaan uuniin tai mekaanisesti murskaamasta tai leikkaamasta akkua, mikä voi johtaa räjähdykseen. Älä jätä akkua erittäin korkeisiin lämpötiloihin, mikä voi johtaa räjähdykseen tai syttyvän nesteen tai kaasun vuotamiseen; Älä altista akkua erittäin alhaiselle ilmanpaineelle, mikä voi johtaa räjähdykseen tai syttyvän nesteen tai kaasun vuotamiseen.

Aurinkopaneelille:

- Pidä laite poissa tulesta tai kuumista ympäristöistä. ÄLÄ upota veteen tai muuhun nesteeseen.
- Älä yritä purkaa, korjata tai muokata laitetta. Jos tarvitset huoltoa, ota meihin yhteyttä.
- Vältä naarmuttamista ja iskemästä aurinkopaneelin pintaa käytön aikana.
- Vältä kontaktia voimakkaasti syövyttävien aineiden kanssa käytön aikana.
- Tapo A201:n ja sen lisävarusteiden sopiva lämpötila on -20 °C~45 °C. Akun latauksen käyttölämpötila-alue tulee pitää välillä 0 °C~45 °C.
- Varmista, että USB-liitin on liitetty Tapo-laitteeseesi oikein.
- Noudata käyttöohjetta asentaaksesi aurinkopaneelin oikein.

- Varmista, että vedenpitävä tiiviste ja muut lisävarusteet suojelevat Tapo-laitteesi liittimiä.
- Lue ja noudata yllä olevia turvatietoja, kun käytät laitetta. Emme voi taata, että laitteen virheellinen käyttö ei johda onnettomuuksiin tai vahinkoihin. Käytä tätä tuotetta huolella ja omalla riskillä.

Français: Informations de sécurité

Pour la caméra :

- N'essayez pas de démonter, réparer ou modifier l'appareil. Si vous avez besoin de service, veuillez nous contacter.
- Ne pas utiliser une alimentation endommagée ou un cordon USB pour recharger l'appareil.
- Ne pas utiliser d'alimentation différente de celle recommandée.
- Ne pas utiliser l'appareil dans les zones où l'usage d'appareils émettant des signaux hertziens n'est pas autorisé.
- Gardez l'appareil loin du feu ou des environnements chauds. NE PAS immerger dans l'eau ou tout autre liquide.
- L'adaptateur doit être facilement accessible.

MISE EN GARDE !

Évitez le remplacement d'une batterie par un type incorrect qui peut annuler une protection. Évitez de jeter une batterie dans le feu ou dans un four chaud, ou d'écraser ou de couper mécaniquement une batterie, ce qui peut entraîner une explosion. Ne laissez pas une batterie dans un environnement à température extrêmement élevée pouvant entraîner une explosion ou une fuite de liquide ou de gaz inflammable ; Ne laissez pas une batterie soumise à une pression d'air extrêmement basse qui pourrait entraîner une explosion ou une fuite de liquide ou de gaz inflammable.

Pour panneau solaire :

- Gardez l'appareil à l'écart du feu ou des environnements chauds. NE PAS immerger dans l'eau ou tout autre liquide.
- N'essayez pas de démonter, réparer ou modifier l'appareil. Si vous avez besoin d'un service, veuillez nous contacter.
- Évitez de rayer et de heurter la surface du panneau solaire pendant l'utilisation.
- Évitez tout contact avec des substances hautement corrosives pendant l'utilisation.
- La température appropriée pour Tapo A201 et ses accessoires est de -20°C à 45°C. La plage de température de fonctionnement pour le chargement de la batterie doit être maintenue entre 0°C et 45°C.
- Assurez-vous que le connecteur USB est complètement branché sur votre appareil Tapo.

- Assurez-vous de suivre le manuel d'utilisation pour installer correctement le panneau solaire.
 - Assurez-vous que le joint étanche et les autres accessoires peuvent protéger les connecteurs de votre appareil Tapo.
- Merci de lire et suivre les informations de sécurité ci-dessus pour utiliser l'appareil. Nous ne pouvons garantir qu'aucun dommage ou incident ne se produira en cas d'utilisation impropre de l'appareil. Utiliser cet appareil avec précautions et procéder à vos risques et périls.

Deutsch: Sicherheitsinformationen

Für Kamera:

- Versuchen Sie nicht, das Gerät zu zerlegen, zu reparieren oder zu ändern. Wenn Sie Service benötigen, wenden Sie sich an uns bitte.
- Verwenden Sie kein beschädigtes Ladegerät oder USB-Kabel, um Ihren Akku zu laden.
- Verwenden Sie ausschließlich das empfohlene Ladegerät.
- Verwenden Sie das Gerät nicht an Orten, an denen kabellose Geräte nicht erlaubt sind.
- Halten Sie das Gerät von Feuer oder heißen Umgebungen fern. Tauchen Sie es NICHT in Wasser oder andere Flüssigkeiten.
- Der Adapter muss leicht zugänglich sein.

VORSICHT!

Vermeiden Sie das Ersetzen einer Batterie durch einen falschen Batterietyp, der Schutzvorrichtungen außer Kraft setzen kann.

Vermeiden Sie es, eine Batterie in Feuer oder einen heißen Ofen zu werfen oder eine Batterie mechanisch zu zerquetschen oder zu schneiden, da dies zu einer Explosion führen kann. Lassen Sie eine Batterie nicht in einer Umgebung mit hohen Temperaturen liegen, da dies zu einer Explosion oder dem Austreten von brennbaren Flüssigkeiten oder Gasen führen kann; Setzen Sie eine Batterie keinem extrem niedrigen Luftdruck aus, da dies zu einer Explosion oder zum Auslauf von brennbaren Flüssigkeiten oder Gasen führen kann.

Für Solarpanel:

- Halten Sie das Gerät von Feuer oder heißen Umgebungen fern. NICHT in Wasser oder andere Flüssigkeiten eintauchen.
- Versuchen Sie nicht, das Gerät zu zerlegen, zu reparieren oder zu modifizieren. Wenn Sie Service benötigen, kontaktieren Sie uns bitte.
- Vermeiden Sie es, die Oberfläche des Solarmoduls während des Gebrauchs zu zerkratzen und zu schlagen.

- Vermeiden Sie den Kontakt mit stark ätzenden Substanzen während des Gebrauchs.
- Die zulässige Temperatur für Tapo A201 und Zubehör beträgt -20°C~45°C. Der Betriebstemperaturbereich zum Laden des Akkus sollte bei 0°C~45°C gehalten werden.
- Vergewissern Sie sich, dass der USB-Stecker komplett in Ihr Tapo-Gerät eingesteckt wurde.
- Beachten Sie das Benutzerhandbuch, um das Solarpanel richtig zu installieren.
- Vergewissern Sie sich, dass die wasserdichte Dichtung und anderes Zubehör die Anschlüsse Ihres Tapo-Geräts schützen wird.

Bitte folgen Sie diesen Anweisungen, wenn sie das Gerät betreiben. Bei unsachgemäßer Verwendung können wir nicht garantieren, dass keine Unfälle oder Schäden auftreten. Behandeln Sie das Gerät pfleglich und auf eigene Gefahr.

Ελληνικά: Πληροφορίες Ασφάλειας

Για κάμερα:

- Μην επιχειρήσετε να αποσυναρμολογήσετε, να επισκευάσετε ή να τροποποιήσετε τη συσκευή. Εάν χρειάζεστε σέρβις, επικοινωνήστε μαζί μας.
- Αν υποστεί βλάβη το καλώδιο ή ο φορτιστής USB, να μη τα χρησιμοποιήσετε για φόρτιση της συσκευής.
- Να μη χρησιμοποιήσετε άλλους φορτιστές εκτός από τους συνιστώμενους.
- Να μη χρησιμοποιήσετε τη συσκευή σε μέρη όπου απαγορεύεται η χρήση ασύρματων συσκευών.
- Κρατήστε τη συσκευή μακριά από φωτιά ή ζεστά περιβάλλοντα. ΜΗΝ βυθίζετε σε νερό ή οποιοδήποτε άλλο υγρό.
- Ο προσαρμογέας πρέπει να είναι εύκολα προσβάσιμος.

ΠΡΟΣΟΧΗ!

Αποφύγετε την αντικατάσταση της μπαταρίας από κάποια μπαταρία λανθασμένου τύπου, γεγονός που μπορεί να θέσει σε κίνδυνο την ασφάλειά σας. Αποφύγετε την έκθεση της μπαταρίας σε φωτιά ή σε ζεστό φούρνο, ή τη μηχανική σύνθλιψη ή κοπή της μπαταρίας, διότι μπορεί να προκληθεί έκρηξη. Μην αφήνετε τη μπαταρία σε περιβάλλον με εξαιρετικά υψηλή θερμοκρασία διότι μπορεί να προκληθεί έκρηξη ή διαρροή εύφλεκτου υγρού ή αερίου. Μην αφήνετε μια μπαταρία εκτεθειμένη σε εξαιρετικά χαμηλή ατμοσφαιρική πίεση διότι μπορεί να προκληθεί έκρηξη ή διαρροή εύφλεκτου υγρού ή αερίου.

Για ηλιακό πάνελ:

- Κρατήστε τη συσκευή μακριά από φωτιά ή ζεστό περιβάλλον. ΜΗΝ τη βυθίζετε σε νερό ή οποιοδήποτε άλλο υγρό.

- Μην επιχειρήσετε να αποσυναρμολογήσετε, να επισκευάσετε ή να τροποποιήσετε τη συσκευή. Εάν χρειάζεστε βοήθεια, παρακαλώ επικοινωνήστε μαζί μας.
- Αποφύγετε το ξύσιμο και το χτύπημα στην επιφάνεια του ηλιακού πάνελ κατά τη χρήση.
- Αποφύγετε την επαφή με εξαιρετικά διαβρωτικές ουσίες κατά τη χρήση.
- Η κατάλληλη θερμοκρασία για το Taro A201 και τα αξεσουάρ είναι $-20^{\circ}\text{C}\sim 45^{\circ}\text{C}$. Το εύρος θερμοκρασίας λειτουργίας για τη φόρτιση της μπαταρίας θα πρέπει να διατηρείται στους $0^{\circ}\text{C}\sim 45^{\circ}\text{C}$.
- Βεβαιωθείτε ότι η υποδοχή USB είναι πλήρως συνδεδεμένη στη συσκευή Taro σας.
- Βεβαιωθείτε ότι ακολουθείτε το εγχειρίδιο χρήσης για να εγκαταστήσετε σωστά το ηλιακό πάνελ.
- Βεβαιωθείτε ότι το αδιάβροχο περίβλημα και άλλα αξεσουάρ μπορούν να προστατεύσουν τα βύσματα της Taro συσκευής σας.

Παρακαλούμε να διαβάσετε και να ακολουθήσετε τις παραπάνω οδηγίες ασφάλειας κατά τη χρήση της συσκευής. Σε περίπτωση που χρησιμοποιήσετε λανθασμένα τη συσκευή, μπορεί να προκληθούν ατυχήματα ή βλάβες. Παρακαλούμε χρησιμοποιήστε αυτή τη συσκευή προσεκτικά και με δική σας ευθύνη.

Italiano: Informazioni di sicurezza

Per la fotocamera:

- Non provate a smontare, riparare o modificare il dispositivo. Se vi serve assistenza, contattateci.
- Non utilizzate alimentatori o cavi USB danneggiati per alimentare il dispositivo.
- Non utilizzate nessun altro alimentatore al di fuori di quelli consigliati.
- Non utilizzate il dispositivo se non è consentito l'utilizzo di dispositivi wireless.
- Tenete i dispositivi lontani da acqua o ambienti troppo caldi. NON immergeteli in acqua o in qualsiasi altro liquido.
- L'adattatore dovrà essere facilmente accessibile.

ATTENZIONE!

Evitare la sostituzione di una batteria con una di tipo non corretto, che potrebbe annullare una protezione. Evitare di gettare una batteria nel fuoco o in un forno caldo, o di schiacciarla o tagliarla meccanicamente, in quanto ciò potrebbe provocare un'esplosione. Non lasciare la batteria in un ambiente circostante a temperatura estremamente elevata, che potrebbe provocare un'esplosione o la fuoriuscita di liquidi o gas infiammabili; non lasciare la batteria sottoposta a una pressione dell'aria estremamente bassa, che potrebbe provocare un'esplosione o la fuoriuscita di liquidi o gas infiammabili.

Per il pannello solare:

- Tieni il dispositivo lontano dal fuoco o ambienti caldi. NON immergere in acqua o qualsiasi altro liquido.
 - Non tentare di smontare, riparare o modificare il dispositivo. Se hai bisogno di assistenza, contattaci.
 - Evita di graffiare e urtare la superficie del pannello solare durante l'uso.
 - Evita il contatto con sostanze altamente corrosive durante l'uso.
 - La temperatura adatta per Tapo A201 e i relativi accessori è -20, C ~ 45, C. L'intervallo di temperatura di lavoro per la ricarica della batteria deve essere mantenuto a 0, C ~ 45, C.
 - Assicurati che il connettore USB sia interamente collegato al dispositivo Tapo.
 - Assicurati di seguire il manuale utente per installare correttamente il pannello solare.
 - Assicurati che la guarnizione impermeabile e altri accessori proteggano i connettori del tuo dispositivo Tapo.
- Seguite le informazioni di sicurezza soprariportate quando utilizzate il dispositivo. Non possiamo garantire che non avvengano incidenti o danni in caso di un uso improprio del dispositivo. Usate questo prodotto con cura e operate a vostro rischio.

Raccolta differenziata

Tipologia di imballaggio		Codice materiale
Scatola	Carta	PAP 21/PAP 20
Busta di Plastica	Plastica	PET 1/LDPE 4/HDPE 2/7 >PP+PE<

Cartoncino	Carta	PAP 22/PAP 20
Plastica Espansa	Plastica	7 EVA/LDPE 4
Guscio di Plastica	Plastica	PS 6/PVC 3
Pellicola Plastica	Plastica	LDPE 4/PET 1
Verifica le disposizioni del tuo Comune.		

* Questa QIG è valida per più modelli. Si prega di fare riferimento al prodotto effettivamente acquistato.

Norsk: Sikkerhetsinformasjon

For kamera:

- Ikke forsøk å ta enheten fra hverandre, reparere den eller modifisere den. Ta kontakt med oss hvis enheten trenger service.
- Ikke bruk en skadet lader eller USB-kabel til å lade enheten.
- Ikke bruk andre ladere enn de som er anbefalt.
- Ikke bruk enheten på steder hvor trådløse enheter ikke er tillatt.
- Hold enheten unna vann, flammer, fuktighet og varme omgivelser. Må IKKE senkes i vann eller annen væske.
- Adapteren skal være lett tilgjengelig.

FORSIKTIG!

Unngå utskifting av et batteri med feil type som kan komme seg rundt en beskyttelsesfunksjon. Unngå å kaste et batteri i flammer eller varm ovn, eller mekanisk knusing eller kutting av et batteri, noe som kan føre til eksplosjon. Ikke la et batteri ligge i et ekstremt varmt miljø med høy temperatur som kan føre til eksplosjon eller lekkasje av brennbar væske eller gass; Ikke la et batteri utsettes for ekstremt lavt lufttrykk som kan føre til eksplosjon eller lekkasje av brennbar væske eller gass.

For solcellepanel:

- Hold enheten borte fra brann eller varme omgivelser. IKKE senk ned i vann eller annen væske.
- Ikke prøv å demontere, reparere eller endre enheten. Hvis du trenger service, vennligst kontakt oss.
- Unngå å skrape og treffe overflaten på solcellepanelet under bruk.
- Unngå kontakt med svært etsende stoffer under bruk.
- Passende temperatur for Tapo A201 og tilbehør er -20°C - 45°C. Arbeidstemperaturområdet for batterilading bør holdes på 0°C - 45°C.
- Forsikre deg om at USB-kontakten er koblet helt til Tapo-enheten.
- Forsikre deg om at du følger brukerhåndboken for å installere solcellepanelet riktig.
- Forsikre deg om at den vanntette pakningen og annet tilbehør kan beskytte kontaktene på Tapo-enheten.

Les og overhold den ovennevnte sikkerhetsinformasjonen når du bruker enheten. Vi kan ikke garantere at det ikke vil oppstå ulykker eller skade som følge av uriktig bruk av enheten. Bruk produktet forsiktig og på egen risiko.

Português: Informação de Segurança

Para câmara:

- Não tente desmontar, reparar ou modificar o aparelho. Se precisar de assistência, entre em contato conosco.
- Não utilize carregadores ou cabos USB danificados para carregar o dispositivo.
- Não utilize outro tipo de carregadores que não o recomendado.
- Não use o dispositivo em locais onde não é permitido o uso de dispositivos Wi-Fi.
- Mantenha o aparelho afastado de fogo ou ambientes quentes. NÃO mergulhe em água ou em qualquer outro líquido.
- O adaptador deve ser facilmente acessível.

CUIDADO!

Evite a substituição de uma bateria por um tipo incorreto que possa anular a proteção. Evite descartar uma bateria no fogo ou forno quente, ou esmagar ou cortar mecanicamente uma bateria, que pode resultar em explosão. Não deixe uma bateria em um ambiente de temperatura extremamente alta que possa resultar em explosão ou vazamento de líquido ou gás inflamável; Não deixe uma bateria sujeita a pressão de ar extremamente baixa que pode resultar em explosão ou vazamento de líquido ou gás inflamável.

Para painel solar:

- Mantenha o dispositivo afastado do fogo ou de ambientes quentes. NÃO mergulhar em água ou qualquer outro líquido.
- Não tente desmontar, reparar, ou modificar o dispositivo. Se precisar de serviço, por favor contacte-nos.
- Evite arranhar e bater na superfície do painel solar durante a sua utilização.
- Evite o contacto com substâncias altamente corrosivas durante a utilização.
- A temperatura adequada para o Tapo A201 e acessórios é de -20°C~45°C. A faixa de temperatura de trabalho para carregar a bateria deve ser mantida em 0°C~45°C.
- Certifique-se de que o conector USB está totalmente ligado ao seu dispositivo Tapo.
- Certifique-se de que segue o manual do utilizador para instalar correctamente o painel solar.
- Certifique-se de que a junta estanque e outros acessórios podem proteger os conectores do seu dispositivo Tapo.

Por favor leia e siga atentamente as informações de segurança acima referidas quando utilizar o produto. Não é garantido que acidentes ou estragos possam ocorrer devido à utilização incorreta do produto. Por favor utilize este produto corretamente.

Español: Información de Seguridad

Para cámara:

- No intentar desarmar, reparar o modificar el dispositivo. Si necesita servicio, contáctenos.
- No dañe el cargador o cable USB para cargar el dispositivo.
- No utilice ningún otro cargador que no sean los recomendados.
- No utilice el dispositivo donde los equipos inalámbricos no estén permitidos.
- Mantener el dispositivo alejado del fuego o de ambientes calientes. No sumergir en agua ni en ningún otro líquido.
- El adaptador debe ser fácilmente accesible.

¡PRECAUCIÓN!

Evite el reemplazo de una batería con un tipo incorrecto que puede anular una protección.

Evite desechar una batería en el fuego o en un horno caliente, o aplastar o cortar mecánicamente una batería, ya que puede provocar una explosión. No deje una batería en un ambiente circundante de temperatura extremadamente alta que pueda provocar una explosión o la fuga de líquido o gas inflamable; No deje una batería sujeta a una presión de aire extremadamente baja que pueda provocar una explosión o la fuga de líquido o gas inflamable.

Para panel solar:

- Mantenga el dispositivo alejado del fuego o de ambientes calientes. NO lo sumerja en agua ni en ningún otro líquido.

- No intente desarmar, reparar o modificar el dispositivo. Si necesita servicio, por favor contáctenos.
 - Evite rayar y golpear la superficie del panel solar durante el uso.
 - Evite el contacto con sustancias altamente corrosivas durante su uso.
 - La temperatura adecuada para Tapo A201 y accesorios es de -20°C~45°C. El rango de temperatura de trabajo para la carga de la batería debe mantenerse entre 0°C~45°C.
 - Asegúrese de que el conector USB esté completamente enchufado en su dispositivo Tapo.
 - Asegúrese de seguir el manual del usuario para instalar el panel solar correctamente.
 - Asegúrese de que la junta a prueba de agua y otros accesorios puedan proteger los conectores de su dispositivo Tapo.
- Por favor lea y siga la información de seguridad anterior cuando el dispositivo esté funcionando. No podemos garantizar que no ocurran accidentes o daños debidos a un uso incorrecto del dispositivo. Por favor utilice este producto con responsabilidad y bajo su propio riesgo.

Svenska: Säkerhetsinformation

För kamera:

- Försök inte montera isär, reparera eller modifiera enheten. Vänligen kontakta oss om du behöver service.
- Använd inte en skadad laddare eller USB-kabel för att ladda enheten.
- Använd inte andra laddare än de rekommenderade.
- Använd inte enheten där trådlösa enheter inte tillåts.
- Håll enheten skyddad från eld och varma miljöer. Sänk INTE ner i vatten eller annan flytande vätska.
- Strömadaptern skall vara lättillgänglig.

WARNING!

Byt inte ut batteriet mot en felaktig typ av batteri eftersom detta kan sätta säkerheten ur spel. Släng inte ett batteri i eld eller i en varm ugn. Du får inte krossa eller skära sönder ett batteri på mekanisk väg då detta kan leda till en explosion. Lämna inte ett batteri i en omgivning med extremt hög temperatur då detta kan leda till explosion eller läckage av brandfarlig vätska eller gas; Lämna inte ett batteri utsatt för extremt lågt lufttryck då detta kan leda till explosion eller läckage av brandfarlig vätska eller gas.

För solpaneler:

- Håll enheten borta från eld och heta miljöer. Sänk INTE ner den i vatten eller annan vätska.

- Försök inte demontera, reparera eller göra ändringar på enheten. Kontakta oss om du behöver service.
- Undvik repor och slag mot solpanelens yta under användning.
- Undvik kontakt med starkt frätande ämnen under användning.
- Lämplig temperatur för Tapo A201 och tillbehören är -20°C~45°C. Arbetstemperaturintervallet för batteriladdning bör hållas vid 0°C~45°C.
- Se till att USB-kontakten är helt inkopplad i Tapo-enheten.
- Se till att du följer bruksanvisningen så att solpanelen blir korrekt installerad.
- Se till att den vattentäta packningen och andra tillbehör skyddar kontakterna på din Tapo-enhet.

Läs och följ säkerhetsinformationen ovan när du använder enheten. Vi kan inte garantera att felaktig användning av enheten inte leder till olyckor eller skada. Använd den här produkten varsamt och på egen risk.

English:

For Camera:

TP-Link hereby declares that the device is in compliance with the essential requirements and other relevant provisions of directives 2014/53/EU, 2009/125/EC, 2011/65/EU and (EU)2015/863.

The original EU Declaration of Conformity may be found at <https://www.tapo.com/support/ce/>.

TP-Link hereby declares that the device is in compliance with the essential requirements and other relevant provisions of the Radio Equipment Regulations 2017.

The original UK Declaration of Conformity may be found at <https://www.tapo.com/support/ukca/>.

For Solar Panel:

TP-Link hereby declares that the device is in compliance with the essential requirements and other relevant provisions of directives 2014/30/EU, 2014/35/EU, 2009/125/EC, 2011/65/EU and (EU)2015/863.

The original EU declaration of conformity may be found at <https://www.tapo.com/support/ce/>

TP-Link hereby declares that the device is in compliance with the essential requirements and other relevant provisions of the Electromagnetic Compatibility Regulations 2016 and Electrical Equipment (Safety) Regulations 2016.

The original UK declaration of conformity may be found at <https://www.tapo.com/support/ukca/>

Dansk:

Til kamera:

TP-Link erklærer hermed, at denne enhed er i overensstemmelse med de væsentlige krav og andre relevante bestemmelser i direktiverne 2014/53/EU, 2009/125/EF, 2011/65/EU og (EU)2015/863.

Den oprindelige EU-overensstemmelseserklæringen kan findes på <https://www.tapo.com/support/ce/>.

Til solpanel:

TP-Link erklærer hermed, at denne enhed er i overensstemmelse med de væsentlige krav og andre relevante bestemmelser i direktiverne 2014/30/EU, 2014/35/EU, 2009/125/EF, 2011/65/EU og (EU)2015/863.

Den oprindelige EU-overensstemmelseserklæringen kan findes på <https://www.tapo.com/support/ce/>

Nederlands:

Voor camera:

TP-Link verklaart hierbij dat dit apparaat in overeenstemming is met de essentiële eisen en andere relevante bepalingen van de richtlijnen 2014/53/EU, 2009/125/EG, 2011/65/EU en (EU)2015/863.

De oorspronkelijke EU verklaring van overeenstemming is te vinden op <https://www.tapo.com/support/ce/>.

Voor zonnepaneel:

TP-Link verklaart hierbij dat dit apparaat in overeenstemming is met de essentiële eisen en andere relevante bepalingen van de richtlijnen 2014/30/EU, 2014/35/EU, 2009/125/EG, 2011/65/EU en (EU)2015/863.

De oorspronkelijke EU verklaring van overeenstemming is te vinden op <https://www.tapo.com/support/ce/>

Suomi:

Kameralle:

TP-Link ilmoittaa täten, että tämä laite noudattaa direktiivien 2014/53/EU, 2009/125/EY, 2011/65/EU ja (EU)2015/863 olennaisia vaatimuksia ja muita asianmukaisia ehtoja.

Alkuperäinen EU-säädöstenmukaisuusilmoitus on osoitteessa <https://www.tapo.com/support/ce/>.

Aurinkopaneelille:

TP-Link ilmoittaa täten, että tämä laite noudattaa direktiivien 2014/30/EU, 2014/35/EU, 2009/125/EY, 2011/65/EU ja (EU)2015/863 olennaisia vaatimuksia ja muita asianmukaisia ehtoja.

Alkuperäinen EU-säädöstenmukaisuusilmoitus on osoitteessa <https://www.tapo.com/support/ce/>

Français:

Pour la caméra :

TP-Link par la présente déclare que cet appareil est conforme aux exigences essentielles et autres dispositions pertinentes des directives 2014/53/UE, 2009/125/CE, 2011/65/UE et (UE)2015/863.

La déclaration CE de conformité originelle peut être trouvée à l'adresse <https://www.tapo.com/support/ce/>.

Pour panneau solaire :

TP-Link par la présente déclare que cet appareil est conforme aux exigences essentielles et autres dispositions pertinentes des directives 2014/30/UE, 2014/35/UE, 2009/125/CE, 2011/65/UE et (UE)2015/863.

La déclaration CE de conformité originelle peut être trouvée à l'adresse <https://www.tapo.com/support/ce/>

Deutsch:

Für Kamera:

TP-Link erklärt hiermit, dass dieses Gerät die Grundanforderungen und andere relevante Vorgaben der Richtlinien 2014/53/EU, 2009/125/EG, 2011/65/EU und (EU)2015/863 erfüllt.

Die Original-EU-Konformitätserklärung kann in englischer Sprache hier heruntergeladen werden:

<https://www.tapo.com/support/ce/>.

Für Solarpanel:

TP-Link erklärt hiermit, dass dieses Gerät die Grundanforderungen und andere relevante Vorgaben der Richtlinien 2014/30/EU, 2014/35/EU, 2009/125/EG, 2011/65/EU und (EU)2015/863 erfüllt.

Die Original-EU-Konformitätserklärung kann in englischer Sprache hier heruntergeladen werden: <https://www.tapo.com/support/ce/>

Ελληνικά :

Για κάμερα:

Δια του παρόντος η TP-Link διακηρύσσει ότι αυτή η συσκευή συμμορφώνεται με τις απαιτήσεις και άλλους σχετικούς κανονισμούς των οδηγιών 2014/53/ΕΕ, 2009/125/ΕΚ, 2011/65/ΕΕ και (ΕΕ)2015/863.

Μπορείτε να δείτε την αρχική δήλωση συμμόρφωσης με τους κανονισμούς της Ε.Ε. στην ιστοσελίδα

<https://www.tapo.com/support/ce/>.

Για ηλιακό πάνελ:

Δια του παρόντος η TP-Link διακηρύσσει ότι αυτή η συσκευή συμμορφώνεται με τις απαιτήσεις και άλλους σχετικούς κανονισμούς των οδηγιών 2014/30/ΕΕ, 2014/35/ΕΕ, 2009/125/ΕΚ, 2011/65/ΕΕ και (ΕΕ)2015/863.

Μπορείτε να δείτε την αρχική δήλωση συμμόρφωσης με τους κανονισμούς της Ε.Ε. στην ιστοσελίδα

<https://www.tapo.com/support/ce/>

Italiano:

Per la fotocamera:

TP-Link dichiara che questo dispositivo è conforme ai requisiti fondamentali e alle altre disposizioni delle direttive 2014/53/UE, 2009/125/CE, 2011/65/UE e (UE)2015/863.

La dichiarazione di conformità EU originale si trova in <https://www.tapo.com/support/ce/>.

Per il pannello solare:

TP-Link dichiara che questo dispositivo è conforme ai requisiti fondamentali e alle altre disposizioni delle direttive 2014/30/UE, 2014/35/UE, 2009/125/CE, 2011/65/UE e (UE)2015/863.

La dichiarazione di conformità EU originale si trova in <https://www.tapo.com/support/ce/>

Norsk:

For kamera:

TP-Link erklærer herved at denne enheten er i samsvar med de nødvendige kravene og andre relevante bestemmelser fra direktivene 2014/53/EU, 2009/125/EC, 2011/65/EU og (EU)2015/863.

Den opprinnelige EU-samsvarserklæringen er tilgjengelig på <https://www.tapo.com/support/ce/>.

For solcellepanel:

TP-Link erklærer herved at denne enheten er i samsvar med de nødvendige kravene og andre relevante bestemmelser fra direktivene 2014/30/EU, 2014/35/EU, 2009/125/EC, 2011/65/EU og (EU)2015/863.

Den opprinnelige EU-samsvarserklæringen er tilgjengelig på <https://www.tapo.com/support/ce/>

Português:

Para câmera:

A TP-Link declara que a Câmera de Segurança Smart Wire-Free está em conformidade com os requisitos essenciais e outras disposições das Diretivas 2014/53/UE, 2009/125/CE, 2011/65/UE e (UE)2015/863.

A declaração original de conformidade UE pode ser encontrada em <https://www.tapo.com/support/ce/>.

Para painel solar:

A TP-Link declara que o painel solar está em conformidade com os requisitos essenciais e outras disposições das Diretivas 2014/30/UE, 2014/35/UE, 2009/125/CE, 2011/65/UE e (UE)2015/863.

A declaração original de conformidade UE pode ser encontrada em <https://www.tapoc.com/support/ce/>

Español:

Para cámara:

Por la presente TP-Link declara que este dispositivo cumple con los requisitos esenciales y otras disposiciones relevantes de las directivas 2014/53/UE, 2009/125/CE, 2011/65/UE y (UE)2015/863.

La declaración original CE de la conformidad puede encontrarse en: <https://www.tapoc.com/support/ce/>.

Para panel solar:

Por la presente TP-Link declara que este dispositivo cumple con los requisitos esenciales y otras disposiciones relevantes de las directivas 2014/30/UE, 2014/35/UE, 2009/125/CE, 2011/65/UE y (UE)2015/863.

La declaración original CE de la conformidad puede encontrarse en: <https://www.tapoc.com/support/ce/>

Svenska:

För kamera:

TP-Link deklarerar att denna enhet är i överensstämmelse med de grundläggande kraven och andra relevanta bestämmelser i direktiv 2014/53/EU, 2009/125/EG, 2011/65/EU och (EU)2015/863.

Den ursprungliga EU-försäkran om överensstämmelse kan hittas på <https://www.tapoc.com/support/ce/>.

För solpaneler:

TP-Link deklarerar att denna enhet är i överensstämmelse med de grundläggande kraven och andra relevanta bestämmelser i direktiv 2014/30/EU, 2014/35/EU, 2009/125/EG, 2011/65/EU och (EU)2015/863.

Den ursprungliga EU-försäkran om överensstämmelse kan hittas på <https://www.tapoc.com/support/ce/>