



# Dell USB-C-hubb-bildskärm P2425HE/P2425HE WOST/P2425E/ P2725HE/P2725HE WOST

## Bruksanvisning

**Modell:** P2425HE/P2425HE WOST/P2425E/P2725HE/P2725HE WOST  
**Regelverksmodell:** P2425HEb, P2425HEc/P2425Eb/P2725HEt



-  **ANMÄRKNING:** En **ANMÄRKNING** innebär viktig information som hjälper dig att använda din dator på bästa sätt.
-  **FÖRSIKTIGHETSANVISNING:** En **FÖRSIKTIGHETSANVISNING** innebär risk för skada på maskinvara eller dataförlust om anvisningarna inte efterföljs.
-  **VARNING:** En **VARNING** innebär risk för materiella skador, personskador eller livsfara.

**Copyright © 2024 Dell Inc. eller dess dotterbolag. Med ensamrätt.** Dell, EMC och övriga varumärken är varumärken som tillhör Dell Inc. eller dess dotterbolag. Övriga varumärken kan vara varumärken som tillhör sina respektive ägare.

2024 - 03

Rev. A00

# Innehåll

<b>Säkerhetsanvisningar</b> . . . . .	<b>6</b>
<b>Om bildskärmen</b> . . . . .	<b>8</b>
Kartongens innehåll . . . . .	8
Produktens egenskaper . . . . .	10
Kompatibilitet för operativsystem . . . . .	14
Identifiering av delar och kontroller . . . . .	15
Vy framifrån . . . . .	15
Vy bakifrån . . . . .	16
Vy bakifrån och underifrån . . . . .	17
Bildskärmens specifikationer . . . . .	19
Upplösningsspecifikationer . . . . .	25
Videolägen som stöds . . . . .	25
Förinställda bildvisningslägen . . . . .	26
Multi-Stream Transport (MST)-lägen . . . . .	28
Elspecifikationer . . . . .	29
Fysiska egenskaper . . . . .	31
Miljöegenskaper . . . . .	35
Stift-tilldelning . . . . .	36
DisplayPort-kontakt (in) . . . . .	36
DisplayPort-kontakt (ut) . . . . .	37
HDMI-kontakt . . . . .	38
USB-gränssnitt (universell seriebuss) . . . . .	39
RJ45-kontakt . . . . .	43
Plug and Play-kompatibilitet . . . . .	45
Kvalitets- och pixelpolicy för LCD-skärmar . . . . .	46
Ergonomi . . . . .	46



Hantera och flytta bildskärmen . . . . .	48
Riktlinjer för underhåll . . . . .	49
Rengöring av bildskärmen . . . . .	49
<b>Installera bildskärmen . . . . .</b>	<b>51</b>
Fästa bildskärmsstativet . . . . .	51
Ansluta bildskärmen . . . . .	54
Ansluta DisplayPort-kabeln (DP till DP) . . . . .	55
Ansluta USB-C till USB-C-kabeln . . . . .	55
Ansluta HDMI-kabeln (tillval) . . . . .	55
Ansluta bildskärmen för DP Multi-Stream Transport (MST)-funktionen . . . . .	56
Ansluta bildskärmen för USB-C Multi-Stream Transport (MST)-funktionen . . . . .	56
Ansluta bildskärmen till RJ45-kabel (tillval) . . . . .	57
Dell Power Button Sync (DPBS) . . . . .	57
Ansluta bildskärmen till DPBS för första gången . . . . .	60
Använda DPBS-funktionen . . . . .	61
Ansluta bildskärmen för USB-C Multi-Stream Transport (MST)-funktionen . . . . .	63
Ansluta bildskärmen för USB-C . . . . .	64
Arrangera dina kablar . . . . .	66
Säkra bildskärmen med ett Kensingtonlås (tillval) . . . . .	66
Ta bort bildskärmens stativ . . . . .	67
VESA-väggmontering (tillval) . . . . .	68
<b>Användning av bildskärmen . . . . .</b>	<b>69</b>
Sätt på strömmen till bildskärmen . . . . .	69
Med hjälp av joystick-styrenheten . . . . .	69
Använda menyn på skärmen (OSD-menyn) . . . . .	70
Öppna Menystartaren . . . . .	70
Använda navigationsknapparna . . . . .	71
Öppna menysystemet . . . . .	72







OSD-meddelanden . . . . .	88
Inledande inställningar . . . . .	88
OSD-varningsmeddelande . . . . .	89
Låsa kontrollknapparna . . . . .	92
Ställa in högsta möjliga upplösning . . . . .	93
Använda justering av lutning, vridning, svängning och höjd . . . . .	94
Lutnings- och svängningsjustering . . . . .	94
Höjjustering . . . . .	94
Svängningsjustering . . . . .	95
Roterar medurs . . . . .	95
Roterar moturs . . . . .	96
Justera inställningarna för rotation av bildskärm i din dator . . . . .	97
<b>Felsökning . . . . .</b>	<b>98</b>
Självtest . . . . .	98
Inbyggd diagnostik . . . . .	99
Vanliga problem . . . . .	100
Produktspecifika problem . . . . .	104
Specifika problem med USB (universell seriebuss) . . . . .	108
<b>Regelverksinformation . . . . .</b>	<b>110</b>
FCC-meddelanden (endast USA) och övrig regelverksinformation . . . . .	110
EU:s produktdatabas för energimärkning och produktinformationsblad . . . . .	110
<b>Kontakta Dell . . . . .</b>	<b>111</b>



# Säkerhetsanvisningar

Använd följande säkerhetsriktlinjer för att skydda bildskärmen från potentiell skada och för att värna om din personliga säkerhet. Om inget annat sägs förutsätter varje procedur som ingår i detta dokument att du har läst säkerhetsinformationen som medföljer bildskärmen vid leverans.

 **ANMÄRKNING: Innan du använder bildskärmen ska du läsa säkerhetsinformationen som levereras med bildskärmen och finns märkt på produkten. Behåll dokumentationen på ett säkert ställe för framtida referens.**

 **WARNING: Att använda styrenheter, justeringar eller procedurer som skiljer sig från de som anges i detta dokument kan medföra risk för elektriska stötar, elektrisk fara, och/eller mekanisk fara.**

 **WARNING: Att lyssna på ljud vid hög volym genom hörlurar (på bildskärmar som stöder detta) kan på lång sikt skada din hörsel.**

- Placera bildskärmen på en solid yta och hantera den varsamt. Skärmen är ömtålig och kan skadas om den tappas eller utsätts för vassa föremål.
- Försäkra dig alltid om att bildskärmens elektriska specifikationer uppfyller de elektriska specifikationerna för eluttagen den ansluts till där den används.
- Förvara bildskärmen i rumstemperatur. Alltför kalla eller varma miljöer kan inverka negativt på de flytande kristallerna i skärmen.
- Anslut strömkablarna från bildskärmen till ett lättåtkomligt vägguttag i närheten. Se [Ansluta bildskärmen](#).
- Placera inte och använd inte bildskärmen på ett vått underlag eller nära vatten.
- Utsätt inte bildskärmen för kraftiga vibrationer eller kraftiga stötar. Placera till exempel inte bildskärmen inuti bagageutrymmet på en bil.
- Koppla bort bildskärmens strömkabel från eluttaget när den ska stå oanvänd en längre period.
- För att undvika elektriska stötar ska du inte försöka att avlägsna några paneler i chassiet eller bildskärmens insida.
- Läs noga dessa anvisningar. Behåll det här dokumentet för framtida referens. Följ samtliga varningar och anvisningar som är märkta på produkten.
- Vissa bildskärmar kan väggmonteras med hjälp av VESA-fästet som säljs separat. Försäkra dig om att du använder de korrekta VESA-specifikationerna som anges i väggmonteringsavsnittet i *Bruksanvisning*.



För mer information om säkerhetsanvisningar, se dokumentet *Information om säkerhet, miljö och föreskrifter (SERI)* som medföljer din bildskärm.







# Om bildskärmen

## Kartongens innehåll

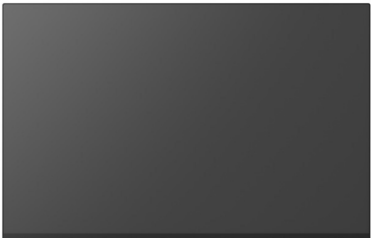
I tabellen nedan finns en lista över de komponenter som levereras med din bildskärm. Om någon komponent saknas ska du kontakta Dell. För ytterligare information, se [Kontakta Dell](#).

 **ANMÄRKNING: Vissa saker kan vara tillval och medföljer därför inte bildskärmen. Vissa funktioner kanske inte är tillgängliga i vissa länder.**

Bild av komponent	Beskrivning av komponent
	Bildvisning
	Stativarm
	Stativfot
	Strömkabel (varierar från land till land)



	<p>DisplayPort 1.4-kabel (DP till DP) Kabellängd: 1,80 m</p>
	<p>USB typ C 3.2 Gen2-kabel Kabellängd: 1 m</p>
	<p>Buntband</p>
	<ul style="list-style-type: none"> <li>• Snabbguide</li> <li>• Information om säkerhet, miljö och föreskrifter</li> </ul>



## Produktens egenskaper

Denna **Dell P2425HE/P2425HE WOST/P2425E/P2725HE/P2725HE WOST**-bildskärm har en aktiv matris, tunnfilmstransistorer (TFT), flytande kristaller (LCD) och LED-bakgrundsbelysning. Bildskärmens egenskaper inbegriper:

- **P2425HE/P2425HE WOST:** 604,70 mm (23,81 tum) visningsbart område (diagonalt). 1920 x 1080 (16:9)-upplösning och stöd för helskärmsläge för lägre upplösningar.
- **P2425E:** 611,32 mm (24,07 tum) visningsbart område (diagonalt). 1920 x 1200 (16:10)-upplösning och stöd för helskärmsläge för lägre upplösningar.
- **P2725HE/P2725HE WOST:** 686 mm (27 tum) visningsbart område (diagonalt). 1920 x 1080 (16:9)-upplösning och stöd för helskärmsläge för lägre upplösningar.
- Vid tittvinkel som möjliggör tittande från både sittande och stående.
- Färgomfång på 99% sRGB (typvärde).
- Digitalt anslutningsbar med DisplayPort, HDMI och USB typ C (med DP alternativt läge).
- En enda USB typ C för strömförsörjning (PD 90 W) till en kompatibel bärbar dator under mottagning av bild och datasignal.
- Stöder justering av lutning, vridning, höjd och svängning.
- Ultratunn frontram som minimerar ramglappet vid användning av flera bildskärmar och möjliggör enklare konfigurering med en elegant visningsupplevelse.
- Löstagbart stativ och 100 mm Video Electronics Standards Association (VESA™) monteringshål för flexibla monteringsmöjligheter.
- Utrustad med:
  - En super speed USB typ C uppströmsport (video och data; DP1.4 med alternativt läge, PD upp till 90 W)
  - En super speed USB 5 Gbit/s (USB 3.2 Gen1) typ C nedströmsport
  - Tre super speed USB 5 Gbit/s (USB 3.2 Gen1) typ A nedströmsportar
- USB-C och RJ45-portar levererar nätverksanslutning via en enda kabel.
- Stöder Plug-and-play om detta stöds av din dator.
- Justering via OSD-menyer (On-Screen Display) gör det enkelt att konfigurera och optimera skärmen.
- Strömknapp och OSD-menylås.



- Plats för säkerhetslås.
- Stativlås.
- **P2425HE/P2425HE WOST/P2425E**:  $\leq 0,3$  W i Vänteläge.  
**P2725HE/P2725HE WOST**:  $\leq 0,5$  W i Vänteläge.
- Dell ComfortView Plus är en integrerad skärmfunktion som förbättrar ögonkomforten genom att reducera potentiellt skadligt blått ljus utan försämrade färger. Genom ComfortView Plus-tekniken har Dell reducerat skadligt blått ljus från  $\leq 50\%$  till  $\leq 35\%$ . Denna bildskärm är certifierad med TÜV Rheinland Eye Comfort 3.0 med en 4-stjärnig klassning. Den införlivar betydande tekniker som även tillhandahåller en flimmerfri skärm, upp till 100 Hz uppdateringsfrekvens och ett färgomfång på minst 95% sRGB. Dell ComfortView Plus-funktionen är som standard aktiverad för din bildskärm.
- Denna bildskärm använder en panel med låg nivå av blått ljus. När bildskärmen återställs till fabriksinställningarna eller standardinställningarna uppfyller den TÜV Rheinlands maskinvarukrav.\*

#### Blått ljus-förhållande:

Den procentuella andelen ljus i området 415 nm-455 nm jämfört med 400 nm-500 nm ska vara lägre än 50%.

Kategori	Blått ljus-förhållande
1	$\leq 20\%$
2	$20\% < R \leq 35\%$
3	$35\% < R \leq 50\%$

- Minskar mängden farligt blått ljus som avges från skärmen så att visningen blir mer skonsam för ögonen utan att förvränga färgåtergivningen.
- Bildskärmen använder flimmerfri teknik som tar bort flimmer som är synligt för ögat och ger en bekvämare tittupplevelse och förebygger ögonansträngning och trötthet.

\*Bildskärmen uppfyller TÜV Rheinlands maskinvarukrav för certifieringen svagt blått ljus under Kategori 2.



## Om TÜV Rheinland Eye Comfort 3.0

TÜV Rheinland Eye Comfort 3.0-certifieringsprogrammet erbjuder ett konsumentvänligt stjärnklassningssystem för bildskärmsbranschen som främjar ögonkomfort från säkerhet till ögonvård. Jämfört med befintliga certifieringar tillför detta 5-stjärniga klassningsprogram strikta testkrav för övergripande ögonskyddande attribut såsom lågt blått ljus, flimmerfrihet, uppdateringsfrekvens, färgomfång, färgnoggrannhet och omgivningsljussensor. Det anger kravmått och klassar produktens prestanda på fem nivåer, och den sofistikerade tekniska utvärderingsprocessen förser konsumenter och köpare med indikatorer som är lätta att bedöma.

Ögonkomfortfaktorer anses förbli konstanta, men standarderna för de olika stjärnklassningarna varierar. Ju högre stjärnklassning, desto striktare standarder. Tabellen nedan listar de viktigaste ögonkomfortkrav som gäller utöver de grundläggande ögonkomfortkraven (såsom pixeldensitet, enhetlighet för luminans och färg samt rörelsefrihet).

För mer information om **TÜV Eye Comfort-certifiering**, se:

<https://www.tuv.com/world/en/eye-comfort.html>





## Eye Comfort 3.0 Krav och stjärnklassningssystem för bildskärmar

Kategori	Testobjekt	Stjärnklassningssystem		
		3-stjärnor	4-stjärnor	5-stjärnor
Ögonvård	Lågt blått ljus	TÜV Hardware LBL kategori III ( $\leq 50\%$ ) eller Software LBL-lösning <sup>1</sup>	TÜV Hardware LBL kategori II ( $\leq 35\%$ ) eller kategori I ( $\leq 20\%$ )	TÜV Hardware LBL kategori II ( $\leq 35\%$ ) eller kategori I ( $\leq 20\%$ )
	Flimmerfri	TÜV flimmerreducerad eller TÜV flimmerfri	TÜV flimmerreducerad eller TÜV flimmerfri	Flimmerfri
Hantering av omgivningsljus	Sensorprestanda för omgivningsljus	Ingen sensor	Ingen sensor	Sensor för omgivningsljus
	Intelligent CCT-kontroll	Nej	Nej	Ja
	Intelligent luminans-kontroll	Nej	Nej	Ja
Bildkvalitet	Uppdateringsfrekvens	$\geq 60$ Hz	$\geq 75$ Hz	$\geq 120$ Hz
	Luminansenhetlighet	Luminansenhetlighet $\geq 75\%$		
	Färgenhetlighet	Färgenhetlighet $\Delta u'v' \leq 0,02$		
	Rörelsefrihet	Luminansändringar ska minska högst 50%; Färgändring ska vara högst 0,01.		
	Gammadifferens	Gammadifferens $\leq \pm 0,2$	Gammadifferens $\leq \pm 0,2$	Gammadifferens $\leq \pm 0,2$
	Brett färgomfång <sup>2</sup>	NTSC <sup>3</sup> min. 72% (CIE 1931) eller sRGB <sup>4</sup> min. 95% (CIE 1931)	sRGB <sup>4</sup> min. 95% (CIE 1931)	DCI-P3 <sup>5</sup> min. 95% (CIE 1976) och sRGB <sup>4</sup> min. 95% (CIE 1931) eller Adobe RGB <sup>6</sup> min. 95% (CIE 1931) och sRGB <sup>4</sup> min. 95% (CIE 1931)
Användarguide till ögonkomfort	Användarguide	Ja	Ja	Ja



## Eye Comfort 3.0 Krav och stjärnklassningssystem för bildskärmar

Kommentar	<p><sup>1</sup> Programvaran kontrollera emission av blått ljus genom att reducera blått överskottsljus, vilket resulterar i en gulare ton.</p> <p><sup>2</sup> Färgomfång beskriver tillgängligheten för bildskärmens färger. Olika standarder har utvecklats för specifika syften. 100% motsvarar det fullständiga färgomfång enligt definition i standarden.</p> <p><sup>3</sup> NTSC står för National Television Standards Committee, som utvecklat ett färgomgång för det televisionssystem som används i USA.</p> <p><sup>4</sup> sRGB är ett standard rött, grönt och blått färgomgång som används i bildskärmar, skrivare och internet.</p> <p><sup>5</sup> DCI-P3, en förkortning av Digital Cinema Initiatives - Protocol 3, är ett färgomgång som används i digital bio som omfattar ett större färgomgång än standard RGB-färgomgång.</p> <p><sup>6</sup> Adobe RGB är ett färgomgång som skapats av Adobe Systems som omfattar ett bredare färgomgång än standard RGB-färgmodellen, i synnerhet gällande cyanfärger och gröna färger.</p>
-----------	---

## Kompatibilitet för operativsystem

- Windows 10 och senare\*
- macOS 12\* och macOS 13\*

\*Kompatibilitet för operativsystem på Dell- och Alienware-märkta bildskärmar kan variera baserat på faktorer såsom:

- Specifika utgivningsdatum då operativsystemsversioner, patchar eller uppdateringar är tillgängliga.
- Specifika utgivningsdatum då Dell- och Alienware-märkt fast bildskärmsprogramvara, programvaruapplikation eller drivrutinsuppdateringar är tillgängliga på Dells supportwebbplats.



# Identifiering av delar och kontroller

## Vy framifrån



Nummer	Beskrivning	Användning
1	Strömindikator (LED)	Fast vitt sken anger att bildskärmen är påslagen och fungerar normalt. Blinkande vitt sken anger att bildskärmen befinner sig i Vänteläge.



## Vy bakifrån



## Vy bakifrån med bildskärmsstativ





Nummer	Beskrivning	Användning
1	VESA-monteringshål (100 mm x 100 mm - bakom det fastsatta VESA-skyddet)	Väggmontera bildskärmen med VESA-kompatibel väggmonteringsatts (100 mm x 100 mm).
2	Regelverksetikett	Förteckning över regelverksmässiga godkännanden.
3	Stativlossningsknapp	Lossar stativet från bildskärmen.
4	Streckkodsetikett, serienummer och etikett med servicemärke	Använd numret på etiketten om du behöver kontakta Dell för teknisk support. Servicemärket är en unik alfanumerisk identifieringskod som gör att Dells servicetekniker kan identifiera maskinvarukomponenterna i din bildskärm och komma åt garantiinformation.
5	Av/på-knapp	För att slå av och på bildskärmen.
6	Joystick	Används för att styra OSD-menyn. För ytterligare information, se <a href="#">Användning av bildskärmen</a> .
7	Hål för kabelhantering	Används för att organisera kablarna genom att dra dem genom hålet.

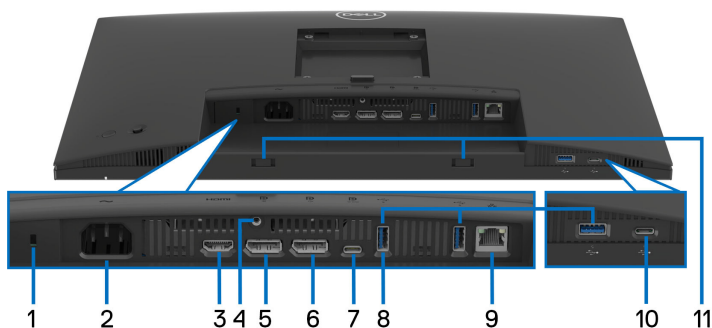





## Vy bakifrån och underifrån



## Vy bakifrån och underifrån utan bildskärmsstativ

Nummer	Beskrivning	Användning
1	Plats för säkerhetslås (baserat på Kensington Security Slot)	Håll din bildskärm säker med ett säkerhetslås (köps separat) för att förhindra att din bildskärm flyttas av obehöriga.
2	 Anslutning för strömkabel	Anslut strömkabeln (medföljer bildskärmen).
3	 HDMI-port	Ansluts till datorn via HDMI-kabeln.
4	Stativlås	Fäst stativet i bildskärmen med hjälp av en M3x6 mm skruv (skruv ingår ej).
5	 DisplayPort (in)	Ansluts till datorn via DisplayPort-kabeln (medföljer bildskärmen).
6	 DisplayPort (ut) 	DisplayPort-utgång för bildskärm som stöder MST (multi-stream transport). För att aktivera MST, se <a href="#">Ansluta bildskärmen för DP Multi-Stream Transport (MST)-funktionen</a> . <b>ANMÄRKNING:</b> Ta bort gummiproppen när du använder DisplayPort-ut-anlutningen.



<p><b>7</b></p>  <p>Super speed USB 5 Gbit/s (USB 3.2 Gen1) typ C uppströmsport (video och data)</p>	<p>Anslut USB typ C-kabeln som medföljde bildskärmen till datorn eller den mobila enheten. Porten stöder USB-strömförsörjning, data och DisplayPort-bildsignal.</p> <p>Super speed USB 5 Gbit/s (USB 3.2 Gen1) typ C-porten stöder Alternativt läge DP1.4 med en maxupplösning på 1920 x 1200 (P2425E)/1920 x 1080 (P2425HE/P2425HE WOST/P2725HE/P2725HE WOST) vid 100 Hz, PD 20 V/4,5 A, 15 V/3 A, 9 V/3 A, 5 V/3 A.</p> <p><b>ANMÄRKNING:</b> USB typ C stöds inte av de Windowsversioner som föregick Windows 10.</p>
<p><b>8</b></p>  <p>Super speed USB 5 Gbit/s (USB 3.2 Gen1) typ A nedströmsport (3)</p>	<p>Anslut din USB-enhet* eller ladda din enhet.</p> <p><b>ANMÄRKNING:</b> För att använda de här portarna måste du ansluta USB typ C-kabeln (medföljer bildskärmen) till USB typ C- uppströmsporten på bildskärmen och till datorn.</p>
<p><b>9</b></p>  <p>RJ45-port</p>	<p>Stöder Ethernetanslutning 10/100/1000 Mbit/s.</p> <p>Ansluter till internet. Du kan bara surfa på internet via RJ45 efter att du har anslutit USB typ C-kabeln (medföljer bildskärmen) från datorn till bildskärmen.</p>
<p><b>10</b></p>  <p>Super speed USB 5 Gbit/s (USB 3.2 Gen1) typ C nedströmsport (endast data)</p>	<p>För anslutning av en USB-enhet.*</p> <p><b>ANMÄRKNING:</b> För att använda de här portarna måste du ansluta USB typ C-kabeln (medföljer bildskärmen) till USB typ C- uppströmsporten på bildskärmen och till datorn.</p>
<p><b>11</b></p> <p>Urtag för ljudpanel</p>	<p>Fäst din externa ljudpanel (säljs separat) till bildskärmen genom att anbringa de magnetiska flikarna på ljudpanelen till urtagen på bildskärmen.</p>



\*För att undvika signalstörningar rekommenderas du INTE ansluta några andra USB-enheter till en eller flera av de närliggande portarna, när en trådlös USB-enhet har anslutits till en USB nedströmsport.

## Bildskärmens specifikationer

Modell	P2425HE/P2425HE WOST
Skärmtyp	Aktiv matris - TFT LCD
Panelteknik	IPS-teknik
Bildförhållande	16:9
Synlig bildyta	
Diagonalt	604,70 mm (23,81 tum)
Horisontellt (aktivt område)	527,04 mm (20,75 tum)
Vertikalt (aktivt område)	296,46 mm (11,67 tum)
Område	156246,28 mm <sup>2</sup> (242,18 tum <sup>2</sup> )
Pixelavstånd	0,2745 mm x 0,2745 mm
PPI (pixel per inch, bildpunkter per tum)	92,53
Tittvinkel	
Vertikal	178° (typvärde)
Horisontell	178° (typvärde)
Luminansutmatning	250 cd/m <sup>2</sup> (typvärde)
Kontrastförhållande	1500:1 (typvärde)
Frontplattans beläggning	Antireflexbehandlad med 3H-hårdhet
Bakgrundsbelysning	LED-kantbelyst system
Svarstid	8 ms grått-till-grått (Normal) 5 ms grått-till-grått (Snabb)
Färgdjup	Upp till 16,70 miljoner färger
Färgomfång	sRGB 99% (typvärde)



Anslutningar	<ul style="list-style-type: none"> <li>• 1 x HDMI 1.4 port (HDCP1.4)*</li> <li>• 1 x DP 1.4 (HDCP1.4)</li> <li>• 1 x DP (Ut) med MST (HDCP 1.4)</li> <li>• 1 x Super speed USB 5 Gbit/s (USB 3.2 Gen1) typ C uppströmsport (video och data) (Alternativt läge med DisplayPort 1.4, strömförsörjning (PD) upp till 90 W)**</li> <li>• 2 x Super speed USB 5 Gbit/s (USB 3.2 Gen1) typ A nedströmsport</li> <li>• 1 x RJ45-port</li> </ul> <p>Snabbåtkomst</p> <ul style="list-style-type: none"> <li>• 1 x Super speed USB 5 Gbit/s (USB 3.2 Gen1) typ A nedströmsport</li> <li>• 1 x Super speed USB 5 Gbit/s (USB 3.2 Gen1) typ C nedströmsport med laddningskapacitet upp till 15 W strömförsörjning</li> </ul>
Kantbredd (bildskärmens kant till aktivt område)	
Överkant	5,80 mm
Vänster/Höger	5,80 mm
Längst ned	12 mm
Justerbarhet	
Stativ för höjdjustering	150 mm
Vinkla	-5° till 21°
Sväng	-45° till 45°
Pivotera	-90° till 90°
Kabelhantering	Ja (endast tillämpligt för P2425HE)
Kompatibel med Dell Display Manager	Snabbarrangera och andra nyckelfunktioner
Säkerhet	Plats för säkerhetslås (kabelås säljs separat)

\*Stöder upp till FHD 1920 x 1080 100 Hz TMDS enligt specifikationerna i HDMI 1.4.

\*\*DisplayPort och USB typ C (Alternativt läge med DisplayPort 1.4): HBR3/ DisplayPort 1.4 stöds.





<b>Modell</b>	<b>P2425E</b>
Skärmtyp	Aktiv matris - TFT LCD
Panelteknik	IPS-teknik
Bildförhållande	16:10
Synlig bildyta	
Diagonalt	611,32 mm (24,07 tum)
Horisontellt (aktivt område)	518,40 mm (20,41 tum)
Vertikalt (aktivt område)	324 mm (12,76 tum)
Område	167961,60 mm <sup>2</sup> (260,34 tum <sup>2</sup> )
Pixelavstånd	0,2700 mm x 0,2700 mm
PPI (pixel per inch, bildpunkter per tum)	94,07
Tittvinkel	
Vertikal	178° (typvärde)
Horisontell	178° (typvärde)
Luminansutmatning	300 cd/m <sup>2</sup> (typvärde)
Kontrastförhållande	1500:1 (typvärde)
Frontplattans beläggning	Antireflexbehandlad med 3H-hårdhet
Bakgrundsbelysning	LED-kantbelyst system
Svarstid	8 ms grått-till-grått (Normal) 5 ms grått-till-grått (Snabb)
Färgdjup	Upp till 16,70 miljoner färger
Färgomfång	sRGB 99% (typvärde)



Anslutningar	<ul style="list-style-type: none"> <li>• 1 x HDMI 1.4 port (HDCP1.4)*</li> <li>• 1 x DP 1.4 (HDCP1.4)</li> <li>• 1 x DP (Ut) med MST (HDCP 1.4)</li> <li>• 1 x Super speed USB 5 Gbit/s (USB 3.2 Gen1) typ C uppströmsport (video och data) (Alternativt läge med DisplayPort 1.4, strömförsörjning (PD) upp till 90 W)**</li> <li>• 2 x Super speed USB 5 Gbit/s (USB 3.2 Gen1) typ A nedströmsport</li> <li>• 1 x RJ45-port</li> </ul> <p>Snabbåtkomst</p> <ul style="list-style-type: none"> <li>• 1 x Super speed USB 5 Gbit/s (USB 3.2 Gen1) typ A nedströmsport</li> <li>• 1 x Super speed USB 5 Gbit/s (USB 3.2 Gen1) typ C nedströmsport med laddningskapacitet upp till 15 W strömförsörjning</li> </ul>
Kantbredd (bildskärmens kant till aktivt område)	
Överkant	6,70 mm
Vänster/Höger	6,70 mm
Längst ned	13 mm
Justerbarhet	
Stativ för höjdjustering	150 mm
Vinkla	-5° till 21°
Sväng	-45° till 45°
Pivotera	-90° till 90°
Kabelhantering	Ja
Kompatibel med Dell Display Manager	Snabbarrangera och andra nyckelfunktioner
Säkerhet	Plats för säkerhetslås (kabelås säljs separat)

\*Stöder upp till WUXGA 1920 x 1200 100 Hz TMDS enligt specifikationerna i HDMI 1.4.

\*\*DisplayPort och USB typ C (Alternativt läge med DisplayPort 1.4): HBR3/ DisplayPort 1.4 stöds.



<b>Modell</b>	<b>P2725HE/P2725HE WOST</b>
Skärmtyp	Aktiv matris - TFT LCD
Panelteknik	IPS-teknik
Bildförhållande	16:9
Synlig bildyta	
Diagonalt	686 mm (27 tum)
Horisontellt (aktivt område)	597,89 mm (23,54 tum)
Vertikalt (aktivt område)	336,31 mm (13,24 tum)
Område	201076,39 mm <sup>2</sup> (311,67 tum <sup>2</sup> )
Pixelavstånd	0,3114 mm x 0,3114 mm
PPI (pixel per inch, bildpunkter per tum)	81,57
Tittvinkel	
Vertikal	178° (typvärde)
Horisontell	178° (typvärde)
Luminansutmatning	300 cd/m <sup>2</sup> (typvärde)
Kontrastförhållande	1500:1 (typvärde)
Frontplattans beläggning	Antireflexbehandlad med 3H-hårdhet
Bakgrundsbelysning	LED-kantbelyst system
Svarstid	8 ms grått-till-grått (Normal) 5 ms grått-till-grått (Snabb)
Färgdjup	Upp till 16,70 miljoner färger
Färgomfång	sRGB 99% (typvärde)



Anslutningar	<ul style="list-style-type: none"> <li>• 1 x HDMI 1.4 port (HDCP1.4)*</li> <li>• 1 x DP 1.4 (HDCP1.4)</li> <li>• 1 x DP (Ut) med MST (HDCP 1.4)</li> <li>• 1 x Super speed USB 5 Gbit/s (USB 3.2 Gen1) typ C uppströmsport (video och data) (Alternativt läge med DisplayPort 1.4, strömförsörjning (PD) upp till 90 W)**</li> <li>• 2 x Super speed USB 5 Gbit/s (USB 3.2 Gen1) typ A nedströmsport</li> <li>• 1 x RJ45-port</li> </ul> <p>Snabbåtkomst</p> <ul style="list-style-type: none"> <li>• 1 x Super speed USB 5 Gbit/s (USB 3.2 Gen1) typ A nedströmsport</li> <li>• 1 x Super speed USB 5 Gbit/s (USB 3.2 Gen1) typ C nedströmsport med laddningskapacitet upp till 15 W strömförsörjning</li> </ul>
Kantbredd (bildskärmens kant till aktivt område)	
Överkant	6,40 mm
Vänster/Höger	6,40 mm
Längst ned	12 mm
Justerbarhet	
Stativ för höjdjustering	150 mm
Vinkla	-5° till 21°
Sväng	-45° till 45°
Pivotera	-90° till 90°
Kabelhantering	Ja (endast tillämpligt för P2725HE)
Kompatibel med Dell Display Manager	Snabbarrangera och andra nyckelfunktioner
Säkerhet	Plats för säkerhetslås (kabelås säljs separat)

\*Stöder upp till FHD 1920 x 1080 100 Hz TMDS enligt specifikationerna i HDMI 1.4.

\*\*DisplayPort och USB typ C (Alternativt läge med DisplayPort 1.4): HBR3/ DisplayPort 1.4 stöds.



## Upplösningsspecifikationer

<b>Modell</b>	<b>P2425HE/P2425HE WOST/P2725HE/ P2725HE WOST</b>
Horisontellt svepområde	30 kHz till 110 kHz (automatisk)
Vertikalt svepområde	48 Hz till 100 Hz (automatisk)
Högsta förvalsupplösning	1920 x 1080 vid 100 Hz

<b>Modell</b>	<b>P2425E</b>
Horisontellt svepområde	30 kHz till 122 kHz (automatisk)
Vertikalt svepområde	48 Hz till 100 Hz (automatisk)
Högsta förvalsupplösning	1920 x 1200 vid 100 Hz

## Videolägen som stöds

<b>Modell</b>	<b>P2425HE/P2425HE WOST/P2425E/ P2725HE/P2725HE WOST</b>
Videovisningskapacitet (HDMI & DisplayPort & USB typ C Alternativt läge)	1080p, 720p, 576p, 480p



## Förinställda bildvisningslägen

### P2425HE/P2425HE WOST/P2725HE/P2725HE WOST

Bildvisningsläge	Horisontell frekvens (kHz)	Vertikal frekvens (Hz)	Pixelklocka (MHz)	Synkroniseringspolaritet (horisontell/vertikal)
VESA, 640 x 480	31,5	59,9	25,2	-/-
VESA, 640 x 480	37,5	75,0	31,5	-/-
VESA, 720 x 400	31,5	70,1	28,3	-/+
VESA, 800 x 600	37,9	60,3	40,0	+/+
VESA, 800 x 600	46,9	75,0	49,5	+/+
VESA, 1024 x 768	48,4	60,0	65,0	-/-
VESA, 1024 x 768	60,0	75,0	78,8	+/+
VESA, 1152 x 864	67,5	75,0	108,0	+/+
1280 x 720	45,0	60,0	74,3	-/+
1280 x 720	56,5	74,8	95,8	-/+
VESA, 1280 x 1024	64,0	60,0	108,0	+/+
VESA, 1280 x 1024	80,0	75,0	135,0	+/+
VESA, 1600 x 900	60,0	60,0	108,0	+/+
VESA, 1920 x 1080	67,5	60,0	148,5	+/+
VESA, 1920 x 1080	110,0	100,0	228,8	+/-

 **ANMÄRKNING:** Denna bildskärm stöder också andra bildskärmsupplösningar som inte anges i förvalsläget.



## P2425E

Bildvisningsläge	Horisontell frekvens (kHz)	Vertikal frekvens (Hz)	Pixelklocka (MHz)	Synkroniseringspolaritet (horisontell/vertikal)
VESA, 640 x 480	31,5	59,9	25,2	-/-
VESA, 640 x 480	37,5	75,0	31,5	-/-
VESA, 720 x 400	31,5	70,1	28,3	-/+
VESA, 800 x 600	37,9	60,3	40,0	+/+
VESA, 800 x 600	46,9	75,0	49,5	+/+
VESA, 1024 x 768	48,4	60,0	65,0	-/-
VESA, 1024 x 768	60,0	75,0	78,8	+/+
VESA, 1152 x 864	67,5	75,0	108,0	+/+
1280 x 720	45,0	60,0	74,3	-/+
1280 x 720	56,5	74,8	95,8	-/+
VESA, 1280 x 1024	64,0	60,0	108,0	+/+
VESA, 1280 x 1024	80,0	75,0	135,0	+/+
VESA, 1600 x 1200	75,0	60,0	162,0	+/+
VESA, 1920 x 1080	67,5	60,0	148,5	+/+
1920 x 1200	74,0	60,0	154,0	+/-
1920 x 1200	121,6	100,0	249,3	+/+

 **ANMÄRKNING:** Denna bildskärm stöder också andra bildskärmsupplösningar som inte anges i förvalsläget.



## Multi-Stream Transport (MST)-lägen

### P2425HE/P2425HE WOST/P2725HE/P2725HE WOST

Med USB typ C

MST-källbildskärm	Maximalt antal externa bildskärmar kan stödjas
	1920 x 1080 vid 100 Hz
1920 x 1080 vid 100 Hz	3* (med USB-C DP-Altläge)

Med DisplayPort

MST-källbildskärm	Maximalt antal externa bildskärmar kan stödjas
	1920 x 1080 vid 100 Hz
1920 x 1080 vid 100 Hz	3*

\*Värdenhetens DP/USB-C-port är HBR3 4 Lane-tillstånd.

### P2425E

Med USB typ C

MST-källbildskärm	Maximalt antal externa bildskärmar kan stödjas
	1920 x 1200 vid 100 Hz
1920 x 1200 vid 100 Hz	3* (med USB-C DP-Altläge)

Med DisplayPort

MST-källbildskärm	Maximalt antal externa bildskärmar kan stödjas
	1920 x 1200 vid 100 Hz
1920 x 1200 vid 100 Hz	3*

\*Värdenhetens DP/USB-C-port är HBR3 4 Lane-tillstånd.





## Elspecifikationer

Modell	<b>P2425HE/P2425HE WOST/P2425E/P2725HE/ P2725HE WOST</b>
Signaler för videoinmatning	<ul style="list-style-type: none"> <li>• HDMI 1.4 (TMDS)*/DisplayPort 1.4**, 600 millivolt för varje differentiallinje, 100 ohm inimpedans per differentialpar</li> <li>• Stöder inmatning av USB-C-signal (med Alternativt läge)</li> </ul>
AC-inspänning/ infrekvens/ inströmstyrka	100 V AC till 240 V AC / 50 Hz eller 60 Hz $\pm$ 3 Hz / 2 A (typvärde)
Inkopplingsström	<ul style="list-style-type: none"> <li>• 120 V: 30 A (Max.) vid 0°C (kallstart)</li> <li>• 240 V: 60 A (Max.) vid 0°C (kallstart)</li> </ul>
Strömförbrukning	
<b>P2425HE/P2425HE WOST</b>	<ul style="list-style-type: none"> <li>• 0,3 W (Avstängt läge)<sup>1</sup></li> <li>• 0,3 W (Vänteläge)<sup>1</sup></li> <li>• 1,0 W (Nätverksvänteläge)<sup>1</sup></li> <li>• 13,9 W (Påslaget läge)<sup>1</sup></li> <li>• 180 W (Max.)<sup>2</sup></li> <li>• 15,2 W (<math>P_{on}</math>)<sup>3</sup></li> <li>• 49,8 kWh (TEC)<sup>3</sup></li> </ul>
<b>P2425E</b>	<ul style="list-style-type: none"> <li>• 0,3 W (Avstängt läge)<sup>1</sup></li> <li>• 0,3 W (Vänteläge)<sup>1</sup></li> <li>• 1,0 W (Nätverksvänteläge)<sup>1</sup></li> <li>• 15,0 W (Påslaget läge)<sup>1</sup></li> <li>• 190 W (Max.)<sup>2</sup></li> <li>• 15,2 W (<math>P_{on}</math>)<sup>3</sup></li> <li>• 49,5 kWh (TEC)<sup>3</sup></li> </ul>



<b>P2725HE/P2725HE WOST</b>	<ul style="list-style-type: none"> <li>• 0,3 W (Avstängt läge)<sup>1</sup></li> <li>• 0,4 W (Vänteläge)<sup>1</sup></li> <li>• 1,9 W (Nätverksvänteläge)<sup>1</sup></li> <li>• 16,2 W (Påslaget läge)<sup>1</sup></li> <li>• 180 W (Max.)<sup>2</sup></li> <li>• 16,6 W (P<sub>on</sub>)<sup>3</sup></li> <li>• 54,9 kWh (TEC)<sup>3</sup></li> </ul>
-----------------------------	--

\***P2425HE/P2425HE WOST/P2725HE/P2725HE WOST**: Stöder upp till FHD 1920 x 1080 100 Hz TMDS enligt specifikationerna i HDMI 1.4.

\***P2425E**: Stöder upp till WUXGA 1920 x 1200 100 Hz TMDS enligt specifikationerna i HDMI 1.4.

\*\*HBR3/DisplayPort 1.4 stöds.

<sup>1</sup> Enligt definitionen i EU 2019/2021 och EU 2019/2013.

<sup>2</sup> Maximal ljusstyrka och kontrastinställning med maximal kraftbelastning på samtliga USB-portar.

<sup>3</sup> P<sub>on</sub>: Strömförbrukning i Påslaget läge enligt definitionen i Energy Star version 8.0.

TEC: Total energiförbrukning i kilowattimmar enligt definitionen i Energy Star version 8.0.

Detta dokument är endast avsett i informationssyfte och återger prestanda vid laboratorieförhållanden. Din produkts prestanda kan skilja sig beroende på programvara, komponenter och kringutrustning du beställt, och det är inte obligatoriskt att uppdatera sådan information.

Av denna anledning ska kunden inte förlita sig på denna information för att ta beslut om elektrisk tolerans eller liknande. Ingen uttrycklig eller underförstådd garanti ges avseende riktighet eller fullständighet.

 **ANMÄRKNING: Denna bildskärm är ENERGY STAR-certifierad.**

**Denna produkt uppfyller kraven i ENERGY STAR i standardinställningarna från fabriken, som kan återställas med funktionen "Factory Reset" (Fabriksåterställning) i OSD-meny. När standardinställningarna från fabriken ändras eller andra funktioner aktiveras kan det medföra en ökning av energiförbrukningen som då kan överstiga de angivna gränsvärdena i ENERGY STAR.**



## Fysiska egenskaper

<b>Modell</b>	<b>P2425HE/P2425HE WOST</b>
<b>Typ av signalkabel</b>	<ul style="list-style-type: none"> <li>• Digital: DisplayPort, 20-stifts</li> <li>• Digital: HDMI, 19-stifts (kabel ingår ej)</li> <li>• Universell seriebuss: Typ C, 24-stifts</li> </ul>
<p><b>ANMÄRKNING:</b> Dellbildskärmar är utformade för att fungera optimalt med de videokablar som medföljer bildskärmen. Eftersom Dell inte har någon kontroll över de olika kabeltillverkarna på marknaden eller deras kablers material, anslutningsdon eller tillverkningsprocess, lämnar Dell inga garantier avseende bildkvaliteten när kablar som inte medföljde Dell-bildskärmen används.</p>	
<b>Mått (inklusive stativ)</b>	<b>P2425HE</b>
Höjd (utdragen)	496,53 mm (19,55 tum)
Höjd (infälld)	364 mm (14,33 tum)
Bredd	538,64 mm (21,21 tum)
Djup	181,75 mm (7,16 tum)
<b>Mått (utan stativ)</b>	<b>P2425HE/P2425HE WOST</b>
Höjd	314,23 mm (12,37 tum)
Bredd	538,64 mm (21,21 tum)
Djup	50,03 mm (1,97 tum)
<b>Stativets mått</b>	<b>P2425HE</b>
Höjd (utdragen)	410,80 mm (16,17 tum)
Höjd (infälld)	364 mm (14,33 tum)
Bredd	249,80 mm (9,83 tum)
Djup	181,75 mm (7,16 tum)
Fot	249,80 mm (9,83 tum) x 177 mm (6,97 tum)
<b>Vikt</b>	<b>P2425HE</b>
Vikt inklusive förpackning	7,24 kg (15,96 lb)
Vikt inklusive stativmodul och kablar	5,44 kg (11,99 lb)



Vikt utan stativmodul (anges för väggmontering eller VESA-monteringsändamål - inga kablar)	3,69 kg (8,13 lb)
Stativmodulens vikt	1,49 kg (3,28 lb)
<b>Vikt</b>	<b>P2425HE WOST</b>
Vikt inklusive förpackning	5,80 kg (12,79 lb)
Vikt utan stativmodul och med kablar	4 kg (8,82 lb)
Vikt utan stativmodul (anges för väggmontering eller VESA-monteringsändamål - inga kablar)	3,69 kg (8,13 lb)

<b>Modell</b>	<b>P2425E</b>
<b>Typ av signalkabel</b>	<ul style="list-style-type: none"> <li>• Digital: DisplayPort, 20-stifts</li> <li>• Digital: HDMI, 19-stifts (kabel ingår ej)</li> <li>• Universell seriebuss: Typ C, 24-stifts</li> </ul>
<b>ANMÄRKNING:</b> Dellbildskärmar är utformade för att fungera optimalt med de videokablar som medföljer bildskärmen. Eftersom Dell inte har någon kontroll över de olika kabeltillverkarna på marknaden eller deras kablers material, anslutningsdon eller tillverkningsprocess, lämnar Dell inga garantier avseende bildkvaliteten när kablar som inte medföljde Dell-bildskärmen används.	
<b>Mått (inklusive stativ)</b>	
Höjd (utdragen)	511,20 mm (20,13 tum)
Höjd (infälld)	364 mm (14,33 tum)
Bredd	531,80 mm (20,94 tum)
Djup	181,75 mm (7,16 tum)
<b>Mått (utan stativ)</b>	
Höjd	343,70 mm (13,53 tum)
Bredd	531,80 mm (20,94 tum)
Djup	50,03 mm (1,97 tum)



<b>Stativets mått</b>	
Höjd (utdragen)	410,80 mm (16,17 tum)
Höjd (infälld)	364 mm (14,33 tum)
Bredd	249,80 mm (9,83 tum)
Djup	181,75 mm (7,16 tum)
Fot	249,80 mm (9,83 tum) x 177 mm (6,97 tum)
<b>Vikt</b>	
Vikt inklusive förpackning	7,12 kg (15,70 lb)
Vikt inklusive stativmodul och kablar	5,33 kg (11,75 lb)
Vikt utan stativmodul (anges för väggmontering eller VESA-monteringsändamål - inga kablar)	3,51 kg (7,75 lb)
Stativmodulens vikt	1,51 kg (3,33 lb)

<b>Modell</b>	<b>P2725HE/P2725HE WOST</b>
<b>Typ av signalkabel</b>	<ul style="list-style-type: none"> <li>• Digital: DisplayPort, 20-stifts</li> <li>• Digital: HDMI, 19-stifts (kabel ingår ej)</li> <li>• Universell seriebuss: Typ C, 24-stifts</li> </ul>
<p><b>ANMÄRKNING:</b> Dellbildskärmar är utformade för att fungera optimalt med de videokablar som medföljer bildskärmen. Eftersom Dell inte har någon kontroll över de olika kabeltillverkarna på marknaden eller deras kabla material, anslutningsdon eller tillverkningsprocess, lämnar Dell inga garantier avseende bildkvaliteten när kablar som inte medföljde Dell-bildskärmen används.</p>	
<b>Mått (inklusive stativ)</b>	<b>P2725HE</b>
Höjd (utdragen)	534,56 mm (21,05 tum)
Höjd (infälld)	384,56 mm (15,14 tum)
Bredd	610,68 mm (24,04 tum)
Djup	192,28 mm (7,57 tum)



<b>Mått (utan stativ)</b>	<b>P2725HE/P2725HE WOST</b>
Höjd	354,71 mm (13,97 tum)
Bredd	610,68 mm (24,04 tum)
Djup	50,03 mm (1,97 tum)
<b>Stativets mått</b>	<b>P2725HE</b>
Höjd (utdragen)	428,30 mm (16,86 tum)
Höjd (infälld)	381,50 mm (15,02 tum)
Bredd	272,80 mm (10,74 tum)
Djup	192,28 mm (7,57 tum)
Fot	272,80 mm (10,74 tum) x 189 mm (7,44 tum)
<b>Vikt</b>	<b>P2725HE</b>
Vikt inklusive förpackning	8,67 kg (19,11 lb)
Vikt inklusive stativmodul och kablar	6,32 kg (13,93 lb)
Vikt utan stativmodul (anges för väggmontering eller VESA-monteringsändamål - inga kablar)	4,36 kg (9,61 lb)
Stativmodulens vikt	1,65 kg (3,64 lb)
<b>Vikt</b>	<b>P2725HE WOST</b>
Vikt inklusive förpackning	7,02 kg (15,48 lb)
Vikt utan stativmodul och med kablar	4,67 kg (10,30 lb)
Vikt utan stativmodul (anges för väggmontering eller VESA-monteringsändamål - inga kablar)	4,36 kg (9,61 lb)



## Miljöegenskaper

<b>Modell</b>	<b>P2425HE/P2425HE WOST/P2425E/ P2725HE/P2725HE WOST</b>
<b>Efterlevda standarder</b>	
<ul style="list-style-type: none"> <li>ENERGY STAR-certifierad bildskärm</li> <li>EPEAT-registrerad på tillämpliga platser. EPEAT-registrering varierar från land till land. Se <a href="http://www.epeat.net">www.epeat.net</a> för landsbaserad registreringsstatus.</li> <li>Uppfyller RoHS-kraven</li> <li>TCO Certified och TCO Certified Edge</li> <li>BFR/PVC-fri bildskärm (undantaget externa kablar)</li> <li>Arsenikfritt glas och kvicksilverfri endast med avseende på panelen</li> </ul>	
<b>Temperatur</b>	
Drift	0°C till 40°C (32°F till 104°F)
Ur drift	<ul style="list-style-type: none"> <li>Lagring: -20°C till 60°C (-4°F till 140°F)</li> <li>Frakt: -20°C till 60°C (-4°F till 140°F)</li> </ul>
<b>Luftfuktighet</b>	
Drift	10% till 80% (icke-kondenserande)
Ur drift	<ul style="list-style-type: none"> <li>Lagring: 5% till 90% (icke-kondenserande)</li> <li>Frakt: 5% till 90% (icke-kondenserande)</li> </ul>
<b>Höjd</b>	
Drift	5000 m (16404 fot) (maxvärde)
Ur drift	12192 m (40000 fot) (maxvärde)
<b>Värmeavledning</b>	
<b>P2425HE/P2425HE WOST</b>	<ul style="list-style-type: none"> <li>614,2 BTU/timme (Maxvärde)</li> <li>47,4 BTU/timme (Påslaget läge)</li> </ul>
<b>P2425E</b>	<ul style="list-style-type: none"> <li>648,3 BTU/timme (Maxvärde)</li> <li>51,2 BTU/timme (Påslaget läge)</li> </ul>
<b>P2725HE/P2725HE WOST</b>	<ul style="list-style-type: none"> <li>614,2 BTU/timme (Maxvärde)</li> <li>55,3 BTU/timme (Påslaget läge)</li> </ul>



## Stift-tilldelning

### DisplayPort-kontakt (in)

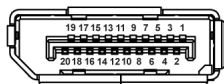

Stiftets nummer	20-stiftssidan på den anslutna signalkabeln
1	ML3 (n)
2	GND
3	ML3 (p)
4	ML2 (n)
5	GND
6	ML2 (p)
7	ML1 (n)
8	GND
9	ML1 (p)
10	ML0 (n)
11	GND
12	ML0 (p)
13	GND
14	GND
15	AUX (p)
16	GND
17	AUX (n)
18	Detektera direktanslutn
19	Re-PWR
20	+3,3 V DP_PWR





## DisplayPort-kontakt (ut)

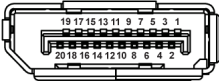

Stiftets nummer	20-stiftssidan på den anslutna signalkabeln
1	ML0 (p)
2	GND
3	ML0 (n)
4	ML1 (p)
5	GND
6	ML1 (n)
7	ML2 (p)
8	GND
9	ML2 (n)
10	ML3 (p)
11	GND
12	ML3 (n)
13	CONFIG1
14	CONFIG2
15	AUX CH (p)
16	GND
17	AUX CH (n)
18	Detektera direktanslutn
19	Retur
20	DP_PWR



## HDMI-kontakt

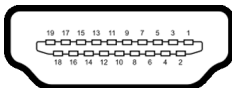

Stiftets nummer	19-stiftssidan på den anslutna signalkabeln
1	TMDS DATA 2+
2	TMDS DATA 2 SKÄRMNING
3	TMDS DATA 2-
4	TMDS DATA 1+
5	TMDS DATA 1 SKÄRMNING
6	TMDS DATA 1-
7	TMDS DATA 0+
8	TMDS DATA 0 SKÄRMNING
9	TMDS DATA 0-
10	TMDS CLOCK+
11	TMDS CLOCK SKÄRMNING
12	TMDS CLOCK-
13	CEC
14	Reserverad (normalt slutet på enheten)
15	DDC CLOCK (SCL)
16	DDC DATA (SDA)
17	DDC/CEC Jord
18	+5 V STRÖMFÖRSÖRJNING
19	DETEKTERA DIREKTANSLUTN



## USB-gränssnitt (universell seriebuss)

Det här avsnittet innehåller information om USB-portarna som är tillgängliga på bildskärmen.

### Super speed USB 5 Gbit/s (USB 3.2 Gen1)

Överföringshastighet	Datahastighet	Maxeffekt som stöds
Super speed	5 Gbit/s	4,5 W
Hög hastighet	480 Mbit/s	4,5 W
Full hastighet	12 Mbit/s	4,5 W

 **ANMÄRKNING: Denna bildskärm är kompatibel med super speed USB 5 Gbit/s (USB 3.2 Gen1).**

### USB typ C

USB typ C	Beskrivning
Video	DisplayPort 1.4*
Data	Super speed USB 5 Gbit/s (USB 3.2 Gen1)
Strömförsörjning (PD)	Upp till 90 W

\*Stöd för HBR3.



## USB 3.2 nedströmskontakt



(Baktil)

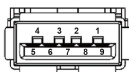

(Längst ned)

Stiftets nummer	Signalnamn	Stiftets nummer	Signalnamn
1	VBUS	6	StdA_SSRX+
2	D-	7	GND_DRAIN
3	D+	8	StdA_SSTX-
4	GND	9	StdA_SSTX+
5	StdA_SSRX-	Shell	Shield

## USB typ C-kontakt

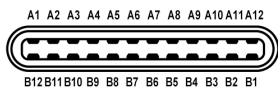

Stiftets nummer	Signalnamn	Stiftets nummer	Signalnamn
A1	GND	B1	GND
A2	TX1+	B2	TX2+
A3	TX1-	B3	TX2-
A4	VBUS	B4	VBUS
A5	CC1	B5	CC2
A6	D+	B6	D+
A7	D-	B7	D-
A8	SBU1	B8	SBU2
A9	VBUS	B9	VBUS
A10	RX2-	B10	RX1-
A11	RX2+	B11	RX1+
A12	GND	B12	GND



## USB-portar

- 1 super speed USB 5 Gbit/s (USB 3.2 Gen1) typ C-uppstörmsport - baktill
- 3 super speed USB 5 Gbit/s (USB 3.2 Gen1) typ A nedströmsport - baktill (2) och längst ned (1)
- 1 super speed USB 5 Gbit/s (USB 3.2 Gen1) typ C nedströms - längst ned

 **ANMÄRKNING: Super speed USB 5 Gbit/s (USB 3.2 Gen1) funktionalitet kräver en dator som stöder super speed USB 5 Gbit/s (USB 3.2 Gen1).**

 **ANMÄRKNING: USB-portarna på bildskärmen fungerar bara när bildskärmen är påslagen eller i Vänteläge. Om du stänger av bildskärmen och sedan sätter på den igen kan det ta några sekunder innan ansluten kringutrustning kan användas normalt igen.**

## Videobandbredd

Värd	Videokabel	USB-C-prioritering	Färgdjup	Upplösning
USB-C (Alt-läge DP1.4)	USB-C Gen2-kabel	Hög datahastighet	8 bitar	<b>P2425HE/P2425HE WOST/P2725HE/P2725HE WOST:</b>  1920 x 1080 vid 100 Hz  <b>P2425E:</b> 1920 x 1200 vid 100 Hz
		Högupplösning	8 bitar	
HDMI 1.4	HDMI-kabel	Ej tillämpl.	8 bitar	
DP 1.2	DP-kabel	Ej tillämpl.	8 bitar	
DP 1.4	DP-kabel	Ej tillämpl.	8 bitar	

 **ANMÄRKNING: Färgomfång och upplösning kan ändras beroende på världens beteende.**



## USB hastighetsbandbredd

Värd	USB uppströms-kabel	USB-C-prioritering	USB-enhet ansluten till USB-A eller C nedströms
USB-C (Alt-läge DP1.2)	USB-C Gen2-kabel	Hög datahastighet	Stöds, USB 2.0/3.2 Gen1
		Högupplösning	Stöds, USB 2.0
USB-C (Alt-läge DP1.4)	USB-C Gen2-kabel	Hög datahastighet	Stöds, USB 2.0/3.2 Gen1
		Högupplösning	Stöds, USB 2.0
USB-A 2.0	USB A - C-kabel	Ej tillämpl.	Stöds, USB 2.0
USB-A 3.2 Gen1	USB A - C-kabel	Ej tillämpl.	Stöds, USB 2.0/3.2 Gen1
USB-C 3.2 Gen1 (Endast data)	USB-C Gen2-kabel	Ej tillämpl.	Stöds, USB 2.0/3.2 Gen1
USB-C 3.2 Gen2 (Endast data)	USB-C Gen2-kabel	Ej tillämpl.	Stöds, USB 2.0/3.2 Gen1



## RJ45-kontaktidon

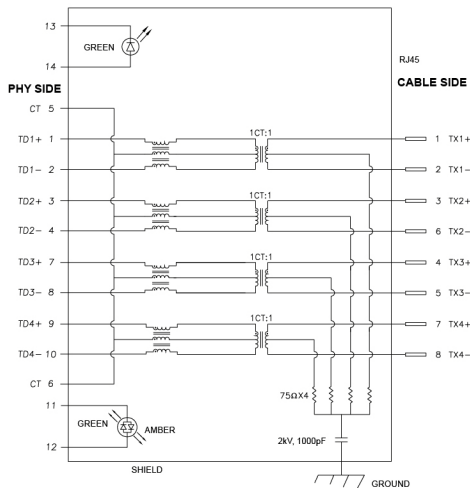

Stiftets nummer	Signal	
1	MDI0+	
2	MDI0-	
3	MDI1+	
4	MDI1-	
5	CT	
6	CT	
7	MDI2+	
8	MDI2-	
9	MDI3+	
10	MDI3-	
Stiftets nummer	Orange	Grön
11	-	+
12	+	-
13	Ej tillämpl.	+
14	Ej tillämpl.	-



## Installation av drivrutin

Installera drivrutinen Realtek USB GBE Ethernet Controller som finns tillgänglig för ditt operativsystem. Denna finns tillgänglig för hämtning på [www.dell.com/support](http://www.dell.com/support) under avsnittet "Drivrutiner och hämtning".

Nätverks- (RJ45) datahastighet över USB-C maxhastighet är 1000 Mbit/s.

## Wake-on-LAN-beteende

Datorns energisparläge	Systemets beteende efter mottaget Wake-on-LAN (WOL)-kommando
Modernt vänteläge (S0ix)	Datorn och bildskärmen förblir i Vänteläge men nätverkskommunikation är aktiverad.
Vänteläge/ Strömsparläge (S3)	Både datorn och bildskärmen är PÅ.
Viloläge (S4)	Både datorn och bildskärmen är PÅ.
AV/Stäng av (S5)	Både datorn och bildskärmen är PÅ.

 **ANMÄRKNING: Datorns BIOS måste konfigureras för att aktivera WOL-funktionen.**

 **ANMÄRKNING: Denna LAN-port är 1000Base-T IEEE 802.3az-kompatibel och stöder macadress (finns på modelletiketten)-förbipassering (MAPT), Wake-on-LAN (WOL) från vänteläge (S3) och UEFI\* PXE-bootfunktion [UEFI PXE-boot stöds inte på Dell stationära datorer (förutom OptiPlex 7090/3090 Ultra Desktop)]. Dessa tre funktioner beror på BIOS-inställningarna och versionen av operativsystemet. Funktionaliteten kan variera med datorer från andra tillverkare än Dell.**

\*UEFI står för Unified Extensible Firmware Interface.

 **ANMÄRKNING: WOL S4 och WOL S5 är endast kompatibla med Dell-system som stöder DPBS och har USB-C (MFDP)-gränssnittsanslutning.**

 **ANMÄRKNING: Vid problem med WOL ska användare felsöka datorn utan bildskärmen. När problemet har lösts ska bildskärmen anslutas igen.**





## LED-status för RJ45-anslutningsdonet



Nummer	Led-färg	Beskrivning
1	Grön	Länk/aktivitetsindikator: <ul style="list-style-type: none"><li>• Blinkar - Aktivitet vid porten.</li><li>• Grönt På - Länken upprättas.</li><li>• Av - Länken har inte upprättats.</li></ul>
2	Orange eller grön	Hastighetsindikator: <ul style="list-style-type: none"><li>• Orange På - 1000 Mbit/s</li><li>• Grön På - 100 Mbit/s</li><li>• Av - 10 Mbit/s</li></ul>

 **ANMÄRKNING:** RJ45-kabeln är inte ett standardtillbehör som medföljer i kartongen.

## Plug and Play-kompatibilitet

Du kan ansluta bildskärmen till vilket Plug and Play-kompatibelt system som helst. Bildskärmen tillhandahåller sin EDID (utökad information för bildskärmsidentifiering) till datorn över DDC-protokollen, så att datorn kan utföra nödvändig konfiguration och optimera bildskärmsinställningarna. De flesta bildskärmsinstallationer sker automatiskt; du kan välja olika inställningar efter behov. För mer information om att ändra bildskärmsinställningar, se [Användning av bildskärmen](#).



## Kvalitets- och pixelpolicy för LCD-skärmar

Under LCD-tillverkningsprocessen är det inte ovanligt att en eller flera pixlar fixeras i ett oföränderligt tillstånd. De är svåra att upptäcka och påverkar inte skärmens kvalitet eller användbarhet. För mer information om Dells kvalitets- och pixelpolicy för bildskärmar [www.dell.com/pixelguidelines](http://www.dell.com/pixelguidelines).

### Ergonomi

△ **FÖRSIKTIGHETSANVISNING: Felaktig eller utdragen användning av tangentbordet kan leda till skador.**

△ **FÖRSIKTIGHETSANVISNING: Att titta på bildskärmen under längre perioder kan leda till ansträngda ögon.**

Av bekvämlighets- och effektivitetsskäl, observera följande riktlinjer när du konfigurerar och använder din arbetsstation med dator:

- Placera datorn så att bildskärmen och tangentbordet befinner sig direkt framför dig när du arbetar. Särskilda hyllor finns tillgängliga till försäljning för att hjälpa dig placera tangentbordet korrekt.
- För att minska risken för ansträngda ögon och smärta i nacke, armar, rygg och axlar från lång kontinuerlig användning av bildskärmen rekommenderar vi att du:
  1. Ställer in ett avstånd till skärmen på mellan 50 och 70 cm (20-28 tum) från dina ögon.
  2. Blinka ofta för att fukta ögonen eller vät ögonen med vatten när du har använt bildskärmen under lång tid.
  3. Ta regelbundna pauser på 20 minuter varannan timme.
  4. Titta bort från bildskärmen och fäst blicken på en avlägsen punkt på cirka 6 meters (20 fots) avstånd i minst 20 sekunder under pauserna.
  5. Stretcha olika delar av kroppen när du tar en paus, för att minska spänningar i nacke, armar, rygg och axlar.
- Försäkra dig om att bildskärmen är i nivå med ögonen eller något lägre när du sitter framför bildskärmen.
- Justera bildskärmens lutning och inställningarna för kontrast och ljusstyrka.
- Justera belysningen i din omgivning (som taklampor, skrivbordslampor och gardiner eller persienner på fönster i närheten) för att minska reflektioner och reflexer i bildskärmen.
- Använd en stol med ordentligt stöd för ländryggen.



- Håll underarmarna horisontella med handlederna i en neutral och bekväm ställning medan du använder tangentbordet eller musen.
- Lämna alltid utrymme för att vila händerna medan du använder tangentbordet eller musen.
- Låt överarmarna vila naturligt på båda sidor.
- Försäkra dig om att fötterna vilar platt på golvet.
- När du sitter, försäkra dig om att vikten av dina ben vilar på fötterna och inte på främre delen av stolen. Justera stolshöjden eller använd fotstöd vid behov för att uppnå korrekt hållning.
- Variera dina arbetsuppgifter. Försök att organisera ditt arbete så att du inte behöver sitta och arbeta under långa tidsperioder. Försök att stå upp eller res dig och gå omkring en stund med jämna mellanrum.
- Sörj för att området under skrivbordet är fritt från hinder och kablar eller strömsladdar som kan inverka negativt på hur bekvämt du sitter eller utgör en snubbelrisk.

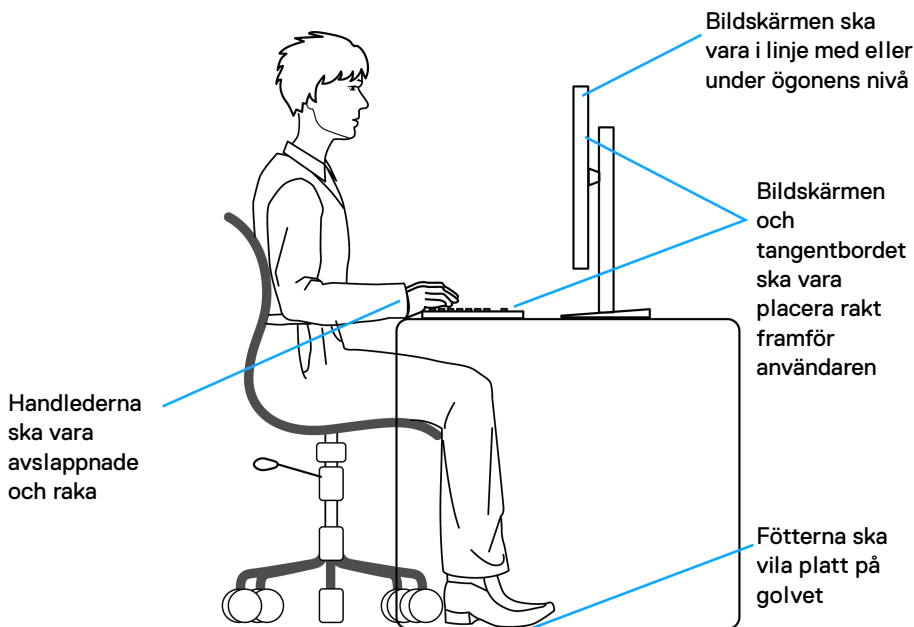

## Hantera och flytta bildskärmen

För att tillse att bildskärmen hanteras på ett säkert sätt när den lyfts eller flyttas, följ dessa riktlinjer:

- Stäng av datorn och bildskärmen innan du flyttar eller lyfter bildskärmen.
- Dra ur samtliga kablar från bildskärmen.
- Placera bildskärmen i originalkartongen tillsammans med originalförpackningsmaterialen.
- Håll ett fast tag i nederkanten och sidan av bildskärmen utan att anlägga överdrivet tryck när du lyfter eller flyttar bildskärmen.

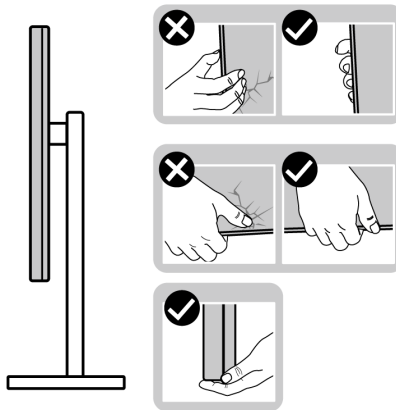

- När du lyfter eller flyttar bildskärmen ska du se till att skärmen är vänd bort från dig, och tryck inte på själva skärmen, för att undvika att den repas eller skadas.

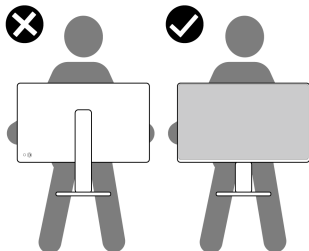

- Vid transport av bildskärmen ska du undvika plötsliga stötar eller vibrationer.



- När du lyfter eller flyttar bildskärmen ska du inte vända bildskärmen upp och ned när du håller i stativets fot eller arm. Det kan leda till att du råkar skada bildskärmen eller förorsakar en personskada.

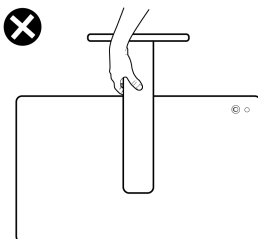

## Riktlinjer för underhåll

### Rengöring av bildskärmen

△ **FÖRSIKTIGHETSANVISNING:** Läs och följ [Säkerhetsanvisningar](#) innan du rengör bildskärmen.

△ **VARNING:** Koppla ur bildskärmens strömkabel från eluttaget innan du börjar rengöra bildskärmen.

För bästa resultat, följ anvisningarna i listan nedan när du packar upp, rengör och hanterar bildskärmen:

- Använd en ren och lätt vattenfuktad tygtrasa för att rengöra stativmodulen, skärmen och chassiet på din Dell-bildskärm. Om tillgänglig använder du en skärmrengörande våtservett eller lösning som är lämplig för rengöring av Dell-bildskärmar.
- När du har rengjort bordsytan ska du säkerställa att den är helt torr och fri från fukt eller rengöringsmedel innan du placerar Dell-bildskärmen på den.

△ **FÖRSIKTIGHETSANVISNING:** Använd inte detergenta rengöringsmedel eller andra kemikalier som bensin, thinner, ammoniak, rengöringsmedel med slipverkan, alkohol eller tryckluft.

△ **FÖRSIKTIGHETSANVISNING:** Vid användning av kemiska rengöringsmedel kan bildskärmens utseende förändras, t.ex. kan den deformeras, ytskiktet kan börja flaga av, färgerna kan blekas, oregelbundna mörka partier uppstå, eller en mjölkvit film bildas på bildskärmen.



 **VARNING:** Spruta inte på rengöringslösning eller ens vatten direkt på bildskärmens yta. Det gör att vätska kan ansamlas längst ner på bildskärmens panel, som gör att elektroniken korroderar och medför permanent skada. Applicera i stället rengöringslösningen eller vattnet på en mjuk tygtrasa och rengör sedan bildskärmen.



 **ANMÄRKNING:** Skada på bildskärmen till följd av felaktiga rengöringsmetoder, och användning av någon form av bensin, thinner, ammoniak, rengöringsmedel med frätande verkan, alkohol, tryckluft eller detergenta rengöringsmedel medför vad som kallas kundorsakad skada (CID=Customer Induced Damage). Sådan CID omfattas inte av Dells standardgaranti.

- Om du ser rester av ett vitt pulver medan du packar upp din bildskärm ska du torka bort det med en tygtrasa.
- Hantera din bildskärm aktsamt eftersom en mörkfärgad bildskärm kan repas och få vita skrapmärken mer än en bildskärm i ljusare färg.
- För att bidra till att bibehålla bästa bildkvalitet på din bildskärm rekommenderas du använda en dynamiskt föränderlig skärmsläckare och att stänga av bildskärmen när den inte används.



# Installera bildskärmen

## Fästa bildskärmsstativet

-  **ANMÄRKNING:** Stativmodulen är inte förmonterad när bildskärmen levereras från fabriken.
-  **ANMÄRKNING:** Följande anvisningar gäller endast för stativet som medföljde bildskärmen. Om du ansluter ett stativ från någon annan tillverkare ska du följa installationsanvisningarna som medföljde det stativet.

Så här ansluter du bildskärmsstativet:

1. Avlägsna stativhissen och stativfoten från förpackningskudden.

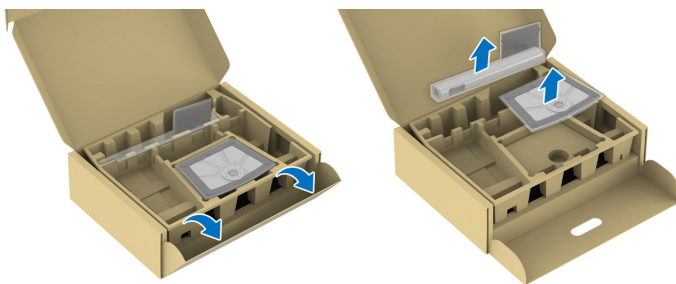

-  **ANMÄRKNING:** Bilderna används endast i illustrationssyfte. Förpackningskuddens faktiska utseende och placering kan variera.

2. För in blocken på stativets fot hela vägen i skåran på stativet.
3. Lyft skruvhandtaget och vrid skruven medurs.



4. När skruven är helt åtdragen viker du in skruvhandtaget så att det ligger platt i urgröpnigen.

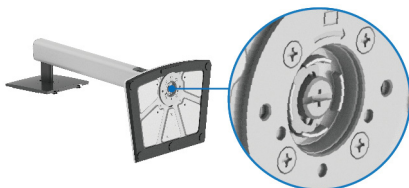

5. Lyft bort det skyddande höljet som på bilden för att blottlägga VESA-området för montering av stativet.



**ANMÄRKNING:** Innan du fäster stativmodulen i bildskärmen måste du försäkra dig om att fliken på frontplattan är helt öppen, som på bilden nedan, så att det finns utrymme för montering.

6. Sätt fast stativmodulen på bildskärmen.
  - För in de två flikarna överst på stativet i skåran på bildskärmens baksida.
  - Tryck ned stativet tills det snäpper på plats.





7. Fatta tag i stativarmen och lyft bildskärmen försiktigt. Placera den sedan på ett plant underlag.



**ANMÄRKNING:** Var försiktig när du lyfter bildskärmen för att undvika att den glider ur händerna eller faller.

8. Ta bort skyddsomslaget från bildskärmen.

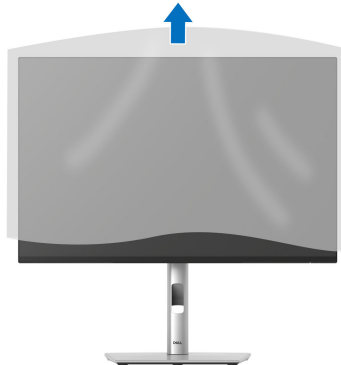

## Ansluta bildskärmen

**⚠ VARNING:** Följ [Säkerhetsanvisningar](#) innan du sätter igång med någon av procedurerna i det här avsnittet.

**✍ ANMÄRKNING:** Dell bildskärmar är framtagna för att fungera optimalt med kablarna från Dell som medföljer i kartongen. Dell garanterar inte bildkvaliteten eller prestanda om andra kablar än Dells kablar används.

**✍ ANMÄRKNING:** Dra kablarna genom kabelhanteringshålet innan du ansluter dem.

**✍ ANMÄRKNING:** Anslut inte alla kablar till datorn på samma gång.

**✍ ANMÄRKNING:** Bilderna används endast i illustrationssyfte. Datorns utseende kan variera.

Så här ansluter du bildskärmen till datorn:

1. Stäng av datorn och koppla ur strömkabeln.
2. Anslut en DisplayPort eller HDMI-kabel och USB typ C-kabeln från bildskärmen till datorn.

**⚠ FÖRSIKTIGHETSANVISNING:** För att undvika att böja anslutningarna på USB typ C-kabeln, håll varsamt på båda sidor av anslutningen, och sätt därefter in den/dra ut den vertikalt från USB typ C-porten på bildskärmen.

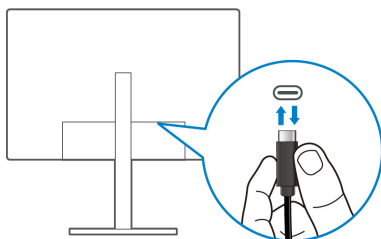

3. Anslut USB-kringutrustningen till USB 3.2 Gen1-nedströmsportarna på bildskärmen.
4. Koppla strömkablarna till datorn och bildskärmen till ett närliggande eluttag.
5. Sätt på bildskärmen och datorn.

Om det visas en bild på bildskärmen är installationen färdig. Om ingen bild visas, se [Vanliga problem](#).



## Ansluta DisplayPort-kabeln (DP till DP)

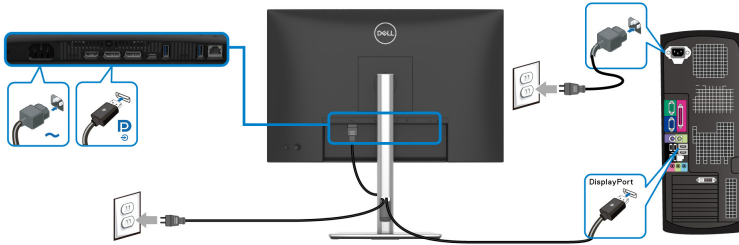

## Ansluta USB-C till USB-C-kabeln

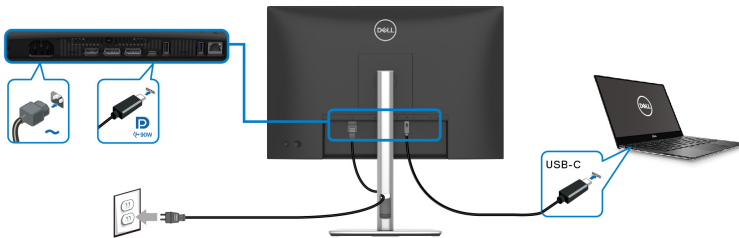

### **ANMÄRKNING: Använd endast den USB-C- till USB-C-kabel som levereras med bildskärmen.**

- Denna port stöder DisplayPort Alternativt läge (endast DP1.4-standarden).
- USB typ C strömförsörjningskompatibel port (PD Version 3.0) levererar upp till 90 W uteffekt.
- Om din bärbara dator kräver mer än 90 W för att kunna användas och batteriet är urladdat går den inte att starta eller ladda via USB PD-porten på denna bildskärm.

## Ansluta HDMI-kabeln (tillval)

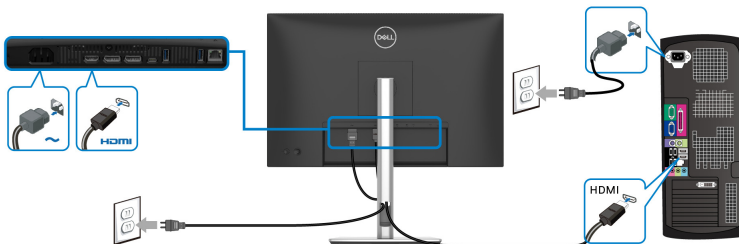

## Ansluta bildskärmen för DP Multi-Stream Transport (MST)-funktionen

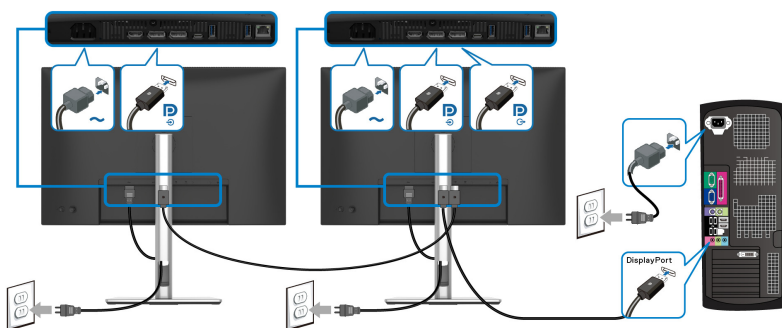

**ANMÄRKNING:** Denna bildskärm stöder DP MST-funktionen. För att använda funktionen måste grafikkortet i din dator vara certifierad för DP1.4 med MST-alternativet.

**ANMÄRKNING:** Ta bort gummiproppen när du använder DP-ut-nedströmsporten.

## Ansluta bildskärmen för USB-C Multi-Stream Transport (MST)-funktionen

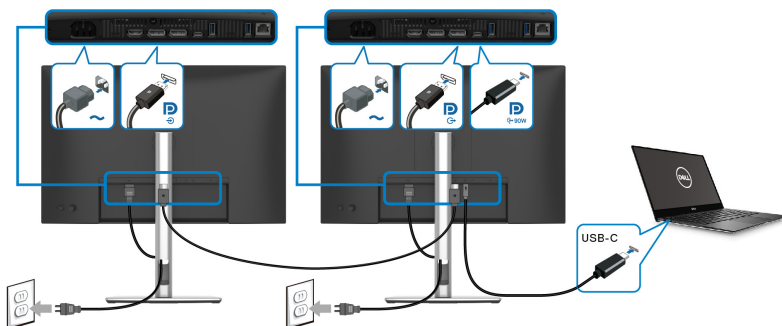

**ANMÄRKNING:** Max. antal bildskärmar som stöds genom MST beror på bandbredden för USB-C-källan.

**ANMÄRKNING:** Ta bort gummiproppen när du använder DP-ut-nedströmsporten.



## Ansluta bildskärmen till RJ45-kabel (tillval)

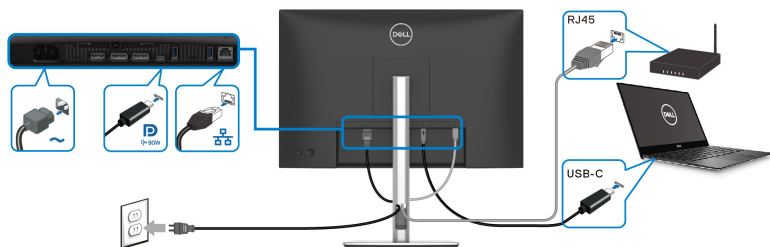

**ANMÄRKNING:** RJ45-kabeln är inte ett tillbehör som medföljer i kartongen.

## Dell Power Button Sync (DPBS)

Din bildskärm är utrustad med funktionen Dell Power Button Sync (DPBS) som låter dig styra datorsystemets energiförbrukningsläge från bildskärmens av/på-knapp. Denna funktion stöds bara av Dell-plattformen som har inbyggd DPBS-funktion, och stöds enbart över USB-C-gränssnittet.

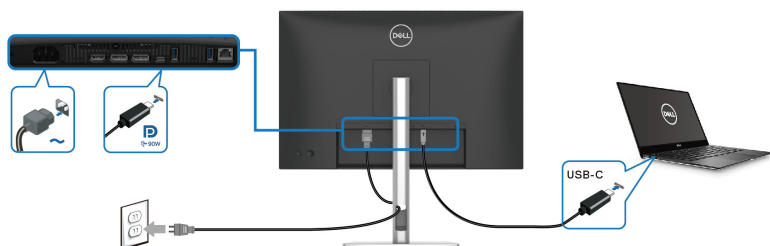

För att försäkra dig om att DPBS-funktionen fungerar första gången utför du först följande steg på den DPBS-stödda plattformen i **Kontrollpanelen**.

**ANMÄRKNING:** DPBS stöder endast USB typ C-uppstörmsporten med  -ikonen.



## 1. Gå till **Kontrollpanelen**.

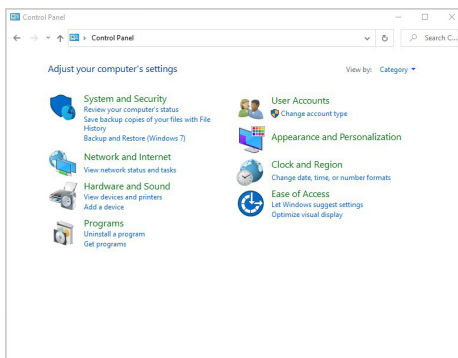

## 2. Välj **Maskinvara och ljud**, och vidare till **Energialternativ**.

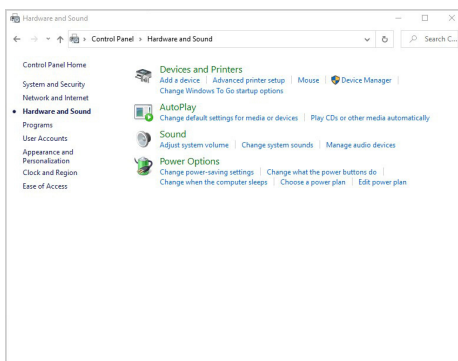

## 3. Gå till **Systeminställningar**.

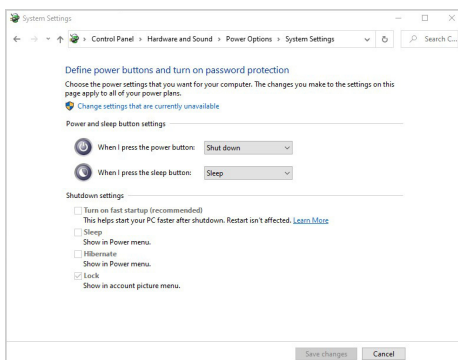

4. I rullgardinsmenyn **När jag trycker på strömbrytaren** finns ett antal valbara alternativ, nämligen **Gör ingenting/Strömsparläge/Viloläge/Stäng av**. Du kan välja **Strömsparläge/Viloläge/Stäng av**.

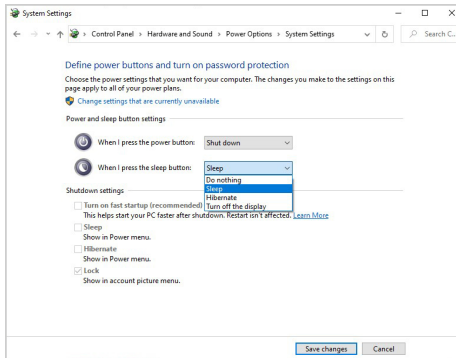
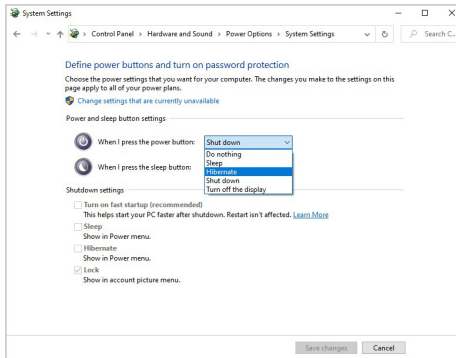

 **ANMÄRKNING: Välj inte "Gör ingenting", annars kan inte bildskärmens av/på-knapp synkronisera med datorns energisparinställning.**



## Ansluta bildskärmen till DPBS för första gången

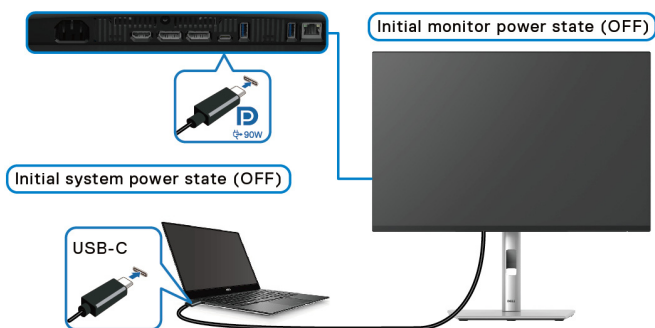

Konfigurering av DPBS-funktionen för första gången:

1. Säkerställ att både datorn och bildskärmen är avstängda.
2. Tryck på bildskärmens av/på-knapp för att slå på bildskärmen.
3. Anslut USB C-kabeln (medföljer bildskärmen) från datorn till bildskärmen.
4. Både bildskärmen och datorn slås på normalt. Om inte, tryck på strömknappen antingen på bildskärmen eller på datorn för att starta upp systemet.

**ANMÄRKNING:** Försäkra dig om att **Dell Power Button Sync** är inställd till **On (På)**. Se [Dell Power Button Sync](#).





## Använda DPBS-funktionen

### Vakna vid USB-C- kabel

När du ansluter USB-C-kabeln är bildskärmens/datorns status som följer:

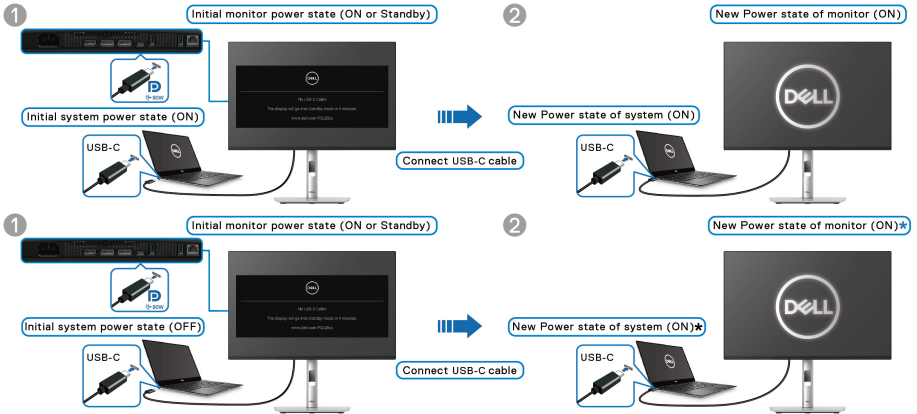

\*Inte alla Dell PC-system stöder väckning av plattformen via bildskärmen.

\*När USB-C-kabeln ansluts kan du behöva röra på musen eller trycka på en knapp på tangentbordet för att väcka systemet/bildskärmen från strömsparläge eller viloläge.

När du trycker på strömknappen på bildskärmen eller datorn är bildskärmens/datorns status som följer:

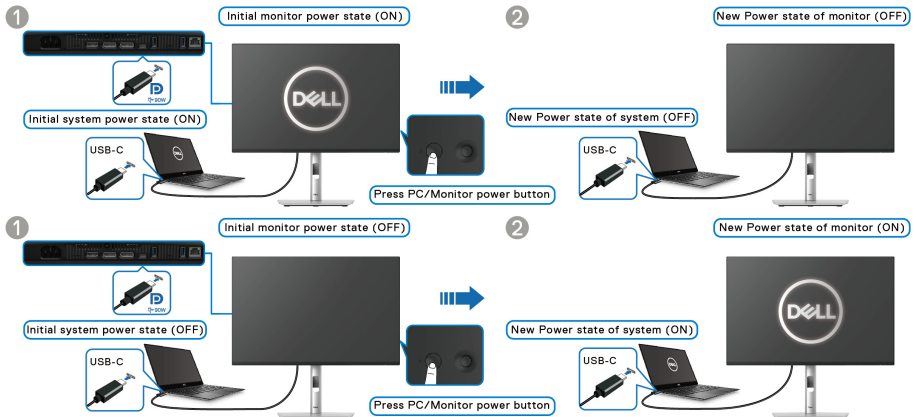

**ANMÄRKNING:** Du kan aktivera eller inaktivera funktionen **Dell Power Button Sync** med hjälp av OSD-menyn.

- När bildskärmens och datorns energiläge båda är på, **trycker du och håller in bildskärmens av/på-knapp i 4 sekunder** så dyker en frågeruta upp och frågar om du vill stänga av datorn.

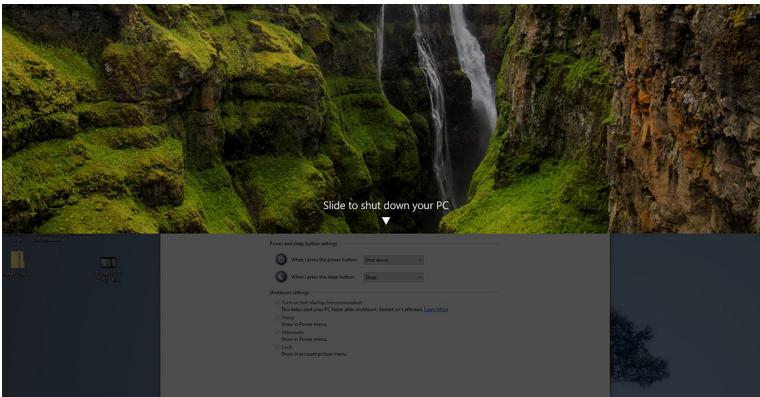
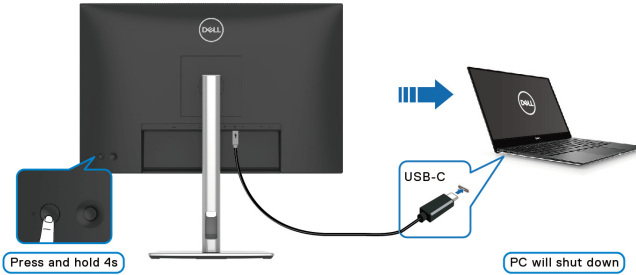

- När det är nödvändigt att tvinga fram nedstängning av systemet, **trycker du och håller in bildskärmens av/på-knapp i 10 sekunder**.

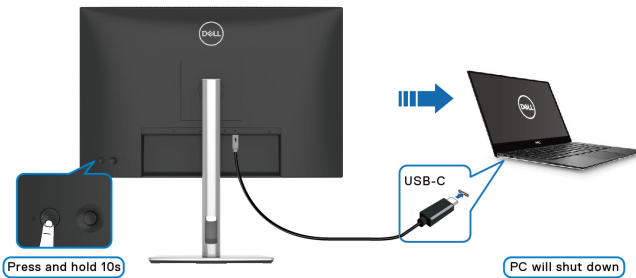

## Ansluta bildskärmen för USB-C Multi-Stream Transport (MST)-funktionen

En dator är ansluten till två bildskärmar i vad som inledningsvis är strömläge AV, och strömstatus för datorns operativsystem är synkroniserat med av/på-knappen på Bildskärm 1. När du trycker på av/på-knappen på Bildskärm 1 eller datorn är både Bildskärm 1 och datorn PÅ. Samtidigt förblir bildskärm 2 AV. För att slå PÅ bildskärm 2, måste du trycka manuellt på strömknappen.

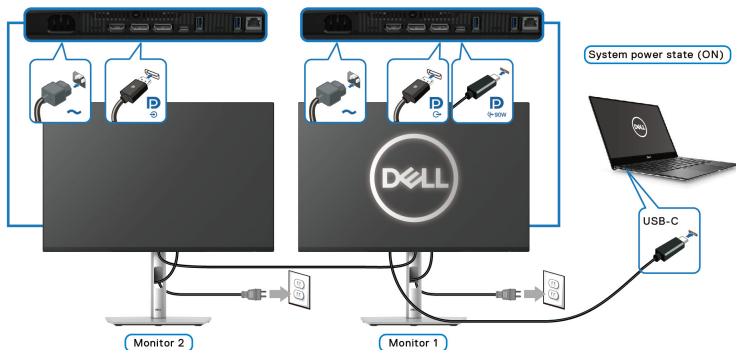

I en snarlik situation är en dator ansluten till två bildskärmar i vad som inledningsvis är strömläge PÅ, och strömstatus för datorns operativsystem är synkroniserat med av/på-knappen på Bildskärm 1. När du trycker på av/på-knappen på Bildskärm 1 eller datorn stängs både Bildskärm 1 och datorn AV. Samtidigt befinner sig bildskärm 2 i läget Vänteläge. För att slå AV bildskärm 2, måste du trycka manuellt på strömknappen.

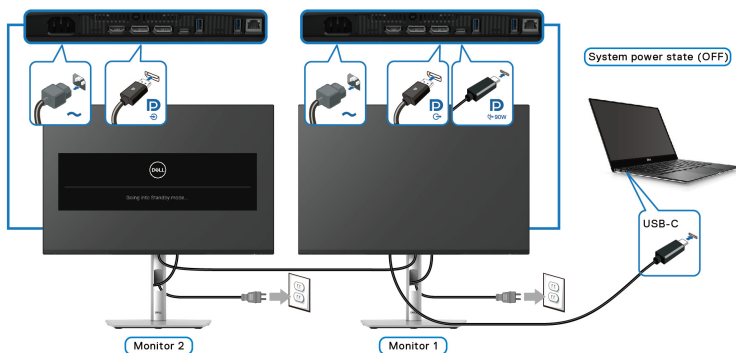

## Ansluta bildskärmen för USB-C

Om din Dell PC\* har fler än två USB-C-portar synkroniseras strömstatus för varje ansluten bildskärm med datorn.

Exempel: När datorn och två bildskärmar till en början är i påslaget läge resulterar en knapptryckning på av/på-knappen på Bildskärm 1 eller Bildskärm 2 att datorn, Bildskärm 1 och Bildskärm 2 stängs av.

\*Kontrollera noga om din Dell PC stöder DPBS.

**ANMÄRKNING: DPBS stöder endast USB typ C-uppstörmsporten med -ikonen.**

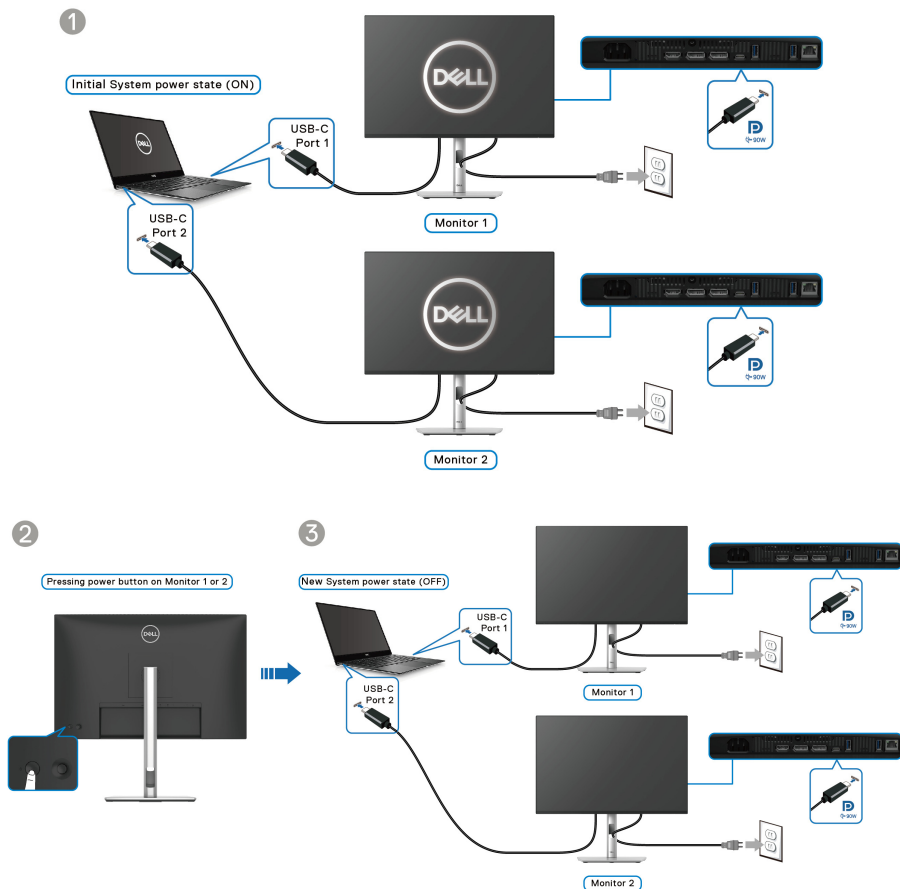

Försäkra dig om att **Dell Power Button Sync** är inställt till **On (På)** (se [Dell Power Button Sync](#)). När datorn och två bildskärmar till en början är i avslaget läge resulterar en knapptryckning på av/på-knappen på Bildskärm 1 eller Bildskärm 2 att datorn, Bildskärm 1 och Bildskärm 2 slås på.

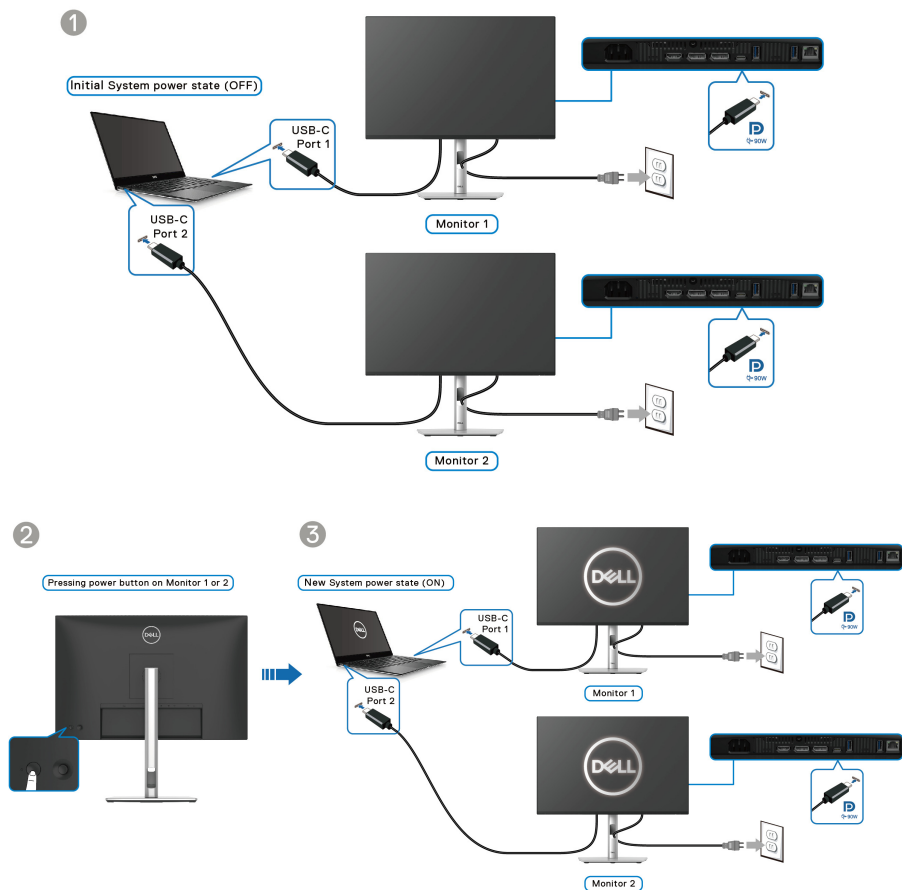

## Arrangera dina kablar



Vid anslutning av de nödvändiga kablarna (se [Ansluta bildskärmen](#) för kabelanslutning), organisera alla kablar enligt det som visas ovan.

### Säkra bildskärmen med ett Kensingtonlås (tillval)

Skåran för säkerhetslåset sitter längst ned på bildskärmen (se [Plats för säkerhetslås](#)). Fäst bildskärmen säkert vid ett bord med hjälp av Kensington-säkerhetslåset.

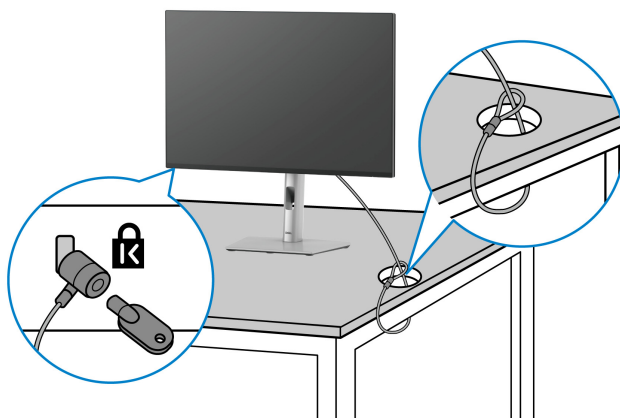

För mer information om hur Kensingtonlåset används (säljs separat), se dokumentationen som medföljer låset.



**ANMÄRKNING:** Bilden används endast i illustrationssyfte. Låsets utseende kan variera.



## Ta bort bildskärmens stativ

-  **ANMÄRKNING:** För att förhindra att lcd-skärmen repas medan du tar bort stativet ska du försäkra dig om att bildskärmen är placerad på en mjuk yta och hantera den varsamt.
-  **ANMÄRKNING:** Följande steg är specifikt avsedda för att ta bort stativet som medföljer bildskärmen. Om du tar bort ett stativ som du köpt från någon annan källa ska du följa installationsanvisningarna som medföljer det stativet.

Ta bort stativet:

1. Placera bildskärmen på ett mjukt tyg eller en kudde.
2. Tryck och håll in lossningsknappen för stativet på bildskärmens baksida.
3. Lyft stativmodulen uppåt och bort från bildskärmen.

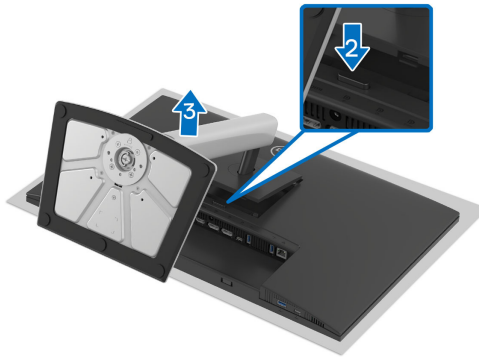

## VESA-väggmontering (tillval)

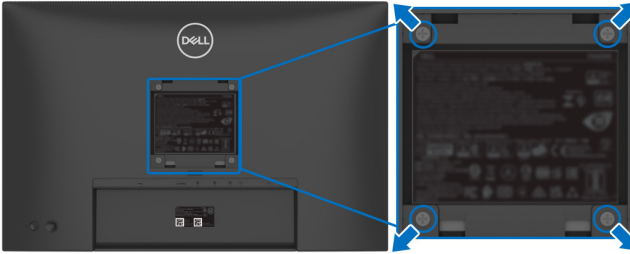

(Skruvdimensioner: M4x10 mm).

Se anvisningarna till den VESA-kompatibla väggmonteringssatsen.

1. Placera bildskärmspanelen ovanpå ett mjukt tyg eller en kudde på ett stabilt, platt bord.
2. Ta bort stativet (se [Ta bort bildskärmens stativ](#)).
3. Skruva ur de fyra skruvarna som håller plasticskyddet på plats med en stjärnskruvmejsel.
4. Fäst monteringskonsolen från väggmonteringssatsen vid bildskärmen.
5. Montera bildskärmen på väggen. För mer information, se dokumentationen som medföljde väggmonteringssatsen.

 **ANMÄRKNING: Endast för användning med UL eller CSA eller GS-listad väggmonteringskonsol med en minsta viktbärande/lastbärande kapacitet på 14,76 kg (P2425HE/P2425HE WOST)/14,04 kg (P2425E)/17,44 kg (P2725HE/P2725HE WOST).**





# Användning av bildskärmen

## Sätt på strömmen till bildskärmen

Tryck på av/på-knappen för att sätta på bildskärmen.

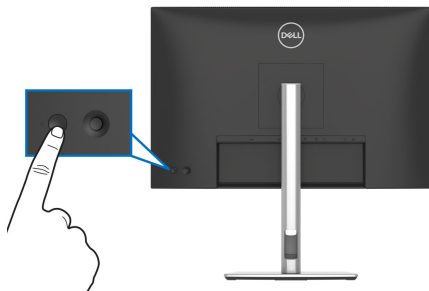

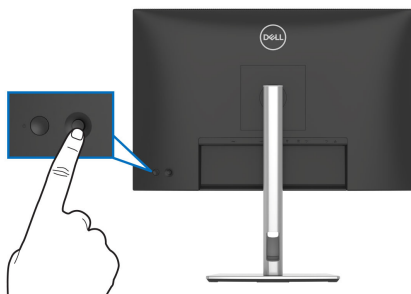

## Med hjälp av joystick-styrenheten

Använd joystick-styrenheten baktill på bildskärmen för att utföra justeringar i menyn på skärmen (OSD-menyn).



1. Tryck på joysticken för att starta Menystartaren.
2. Rör joysticken uppåt eller nedåt eller åt vänster eller åt höger för att bläddra genom alternativen.
3. Tryck på joysticken igen för att bekräfta valet.

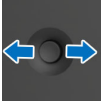

Joystick	Beskrivning
	<ul style="list-style-type: none"> <li>När det inte finns någon OSD-meny på skärmen trycker du på joysticken för att starta Menystartaren. Se <a href="#">Öppna Menystartaren</a>.</li> <li>När OSD-menyn visas trycker du på joysticken för att bekräfta valet eller spara inställningarna.</li> </ul>
	<ul style="list-style-type: none"> <li>För navigering i två riktningar (höger och vänster).</li> <li>Flytta åt höger för att gå in i undermenyn.</li> <li>Flytta åt vänster till den övre menyn eller avsluta den aktuella menyn.</li> </ul>
	<ul style="list-style-type: none"> <li>För navigering i två riktningar (uppåt och nedåt).</li> <li>Bläddrar i menyalternativen.</li> <li>Ökar (uppåt) eller minskar (nedåt) värdet för det menyalternativ som är markerat.</li> </ul>

## Använda meny på skärmen (OSD-menyn)

### Öppna Menystartaren

När du rör på eller trycker på joysticken visas Menystartaren så att du kan komma åt OSD-huvudmenyn och genvägsfunktionerna.

När du vill välja en funktion flyttar du joysticken åt det hållet.

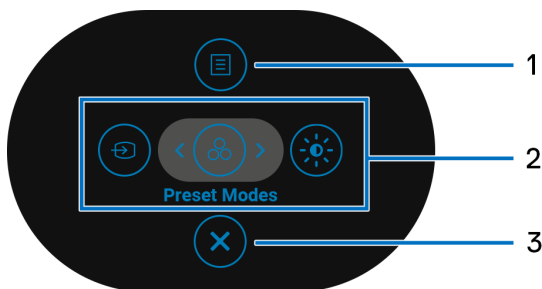

Följande tabell beskriver funktionerna i Menystartaren:

Nummer	Ikön	Beskrivning
1	 <b>Meny</b>	Aktiverar menyn på skärmen (OSD-menyn)-huvudmenyn. Se <a href="#">Öppna menysystemet</a> .



---

2



### Genvägs- funktioner

När du flyttar joysticken åt vänster eller höger för att växla genom genvägsfunktionerna blir det valda objektet markerat och hamnar i mittpositionen. Tryck på joysticken för att öppna dess undermeny.

- **Input Source (Ingångskälla):** Väljer en ingångskälla från listan över videosignaler.
- **Preset Modes (Förvalslägen):** Väljer ett önskat färgläge från listan av förvalslägen.
- **Brightness (Ljusstyrka)/Contrast (Kontrast):** Tar fram skjutreglagen för justering av ljusstyrka och kontrast.

**ANMÄRKNING:** Du kan ställa in önskade genvägsknappar. För ytterligare information, se [Personalize \(Anpassa\)](#).

---

**ANMÄRKNING:** När du har ändrat inställningarna följer du navigeringsknapparna för att bekräfta ändringarna innan du går vidare till en annan funktion eller avslutar.

---

3



### Stäng

Stänger Menystartaren.

---

## Använda navigationsknapparna

När OSD-huvudmenyn är aktiv rör du på joysticken för att konfigurera inställningar i de riktningar som visas på navigationsknapparna under OSD-menyn.

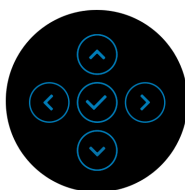

 **ANMÄRKNING:** För att stänga aktuellt menyobjekt och återgå till föregående meny flyttar du joysticken åt vänster tills det har stängts.



## Öppna menysystemet

 **ANMÄRKNING:** När du har ändrat inställningarna trycker du på joysticken för att spara ändringarna innan du avslutar eller går till en annan meny.

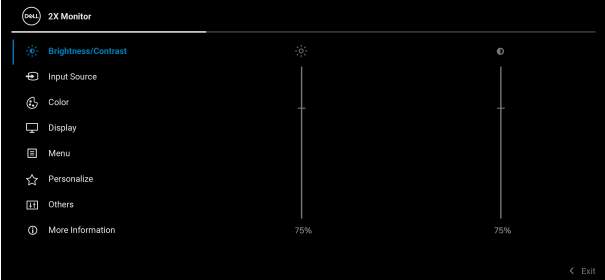
Ikon	Meny och undermeny	Beskrivning
	<b>Brightness (Ljusstyrka)/ Contrast (Kontrast)</b>	Justerar ljusstyrkan och kontrasten hos bildskärmen. 
<b>Brightness (Ljusstyrka)</b>	<b>Brightness (Ljusstyrka)</b> justerar luminansen hos bakgrundsbelysningen. Flytta joysticken uppåt eller nedåt för att öka eller minska ljusstyrkenivån (min. 0/max. 100).	
<b>Contrast (Kontrast)</b>	<b>Contrast (Kontrast)</b> justerar alltid <b>Brightness (Ljusstyrka)</b> först. Justera sedan <b>Contrast (Kontrast)</b> bara om vidare justering är nödvändig. Funktionen <b>Contrast (Kontrast)</b> justerar graden av skillnad mellan mörker och ljus i bilden som visas på bildskärmen. Flytta joysticken uppåt eller nedåt för att öka eller minska kontrastnivån (min. 0/max. 100).	





## Input Source (Ingångskälla)

Välj bland de olika videosignalerna som kan vara anslutna till skärmen.

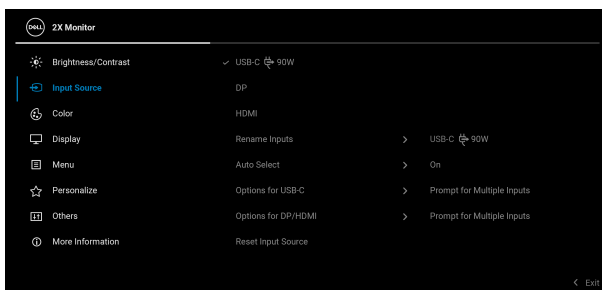

### USB-C 90W

Välj **USB-C 90W** när du använder USB typ C-uppstromsporten. Tryck på joysticken för att bekräfta valet.

### DP

Välj **DP** när du använder DisplayPort-anslutningen (DP). Tryck på joysticken för att bekräfta valet.

### HDMI

Välj **HDMI** när du använder HDMI-anslutningen. Tryck på joysticken för att bekräfta valet.

### Rename Inputs (Byt namn på ingångskällor)

Låter dig ange ett förvalt ingångsnamn för den valda ingångskällan. Förvalsalternativen är **PC**, **PC 1**, **PC 2**, **Laptop (Bärbar dator)**, **Laptop 1 (Bärbar dator 1)** och **Laptop 2 (Bärbar dator 2)**. Standardinställningen är **Off (Av)**.

**ANMÄRKNING:** När du döper om **USB-C (90W)**-inmatningen, kvarstår wattvärdet efter det specificerade alternativet, t.ex. **PC 1 (90W)**.

**ANMÄRKNING:** Det är inte tillämpligt för de ingångsnamn som visas i varningsmeddelanden och **Display Info (Visningsinformation)**.

### Auto Select (Välj automatiskt)

Söker automatiskt efter tillgängliga ingångskällor. Standard är **On (På)**. Tryck på joysticken för att bekräfta valet.



---

**Options for  
USB-C  
(Alternativ för  
USB-C)**

Låter dig ställa in denna funktion på:

- **Prompt for Multiple Inputs (Fråga vid flera ingångskällor):** Visar alltid meddelandet "**Switch to USB-C Video Input**" (**Växla till USB-C videoinmatning**) så du kan välja om du vill växla eller inte.
- **Always Switch (Växla alltid):** Växlar alltid till USB-C-videoinmatning (utan att fråga) när USB typ C-kabeln ansluts.
- **Off (Av):** Växlar aldrig automatiskt till USB-C-videoinmatning när USB typ C-kabeln ansluts.

Tryck på joysticken för att bekräfta valet.

**ANMÄRKNING:** Funktionen är inaktiverad när **Auto Select (Välj automatiskt)** är inställd på **Off (Av)**.

---

**Options for  
DP/HDMI  
(Alternativ för  
DP/HDMI)**

Låter dig ställa in denna funktion på:

- **Prompt for Multiple Inputs (Fråga vid flera ingångskällor):** Visar alltid meddelandet "**Switch to DP/HDMI Video Input**" (**Växla till DP-/HDMI-videoinmatning**) så du kan välja om du vill växla eller inte.
- **Always Switch (Växla alltid):** Växlar automatiskt till DP/HDMI videoinmatning (utan att fråga) när DisplayPort- eller HDMI-kabeln ansluts.
- **Off (Av):** Växlar aldrig automatiskt till DP/HDMI-videoinmatning när DisplayPort- eller HDMI-kabeln är ansluten.

Tryck på joysticken för att bekräfta valet.

**ANMÄRKNING:** Funktionen är inaktiverad när **Auto Select (Välj automatiskt)** är inställd på **Off (Av)**.

---

**Reset Input  
Source  
(Återställ  
ingångskälla)**

Återställer bildskärmens inmatade inställningar till standardinställningarna.

---





## Color (Färg)

Justerar färginställningsläget.

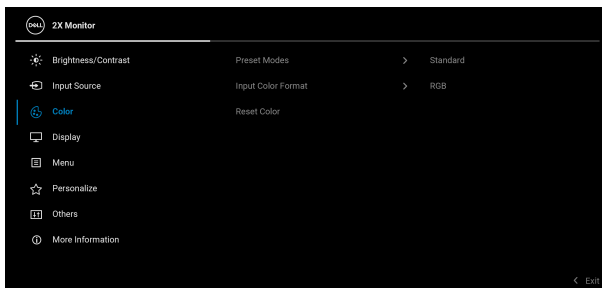

## Preset Modes (Förvalslägen)

Låter dig välja från en lista med förval för färglägen. Tryck på joysticken för att bekräfta valet.

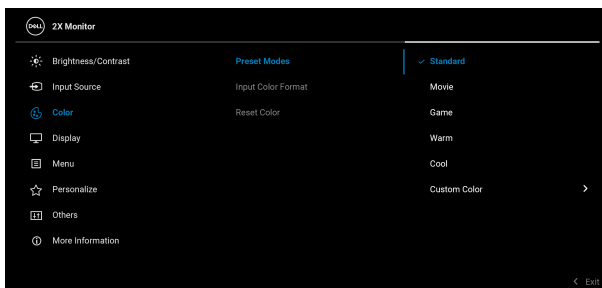

- **Standard:** Detta är standardinställningen. Denna bildskärm använder en panel med låg nivå av blått ljus och är TÜV-certifierad för att den minskar utstrålning av blått ljus och skapar mer avslappnande och mindre stimulerande bilder.
- **Movie (Film):** Läser in färginställningar som är idealiska för långfilmer.
- **Game (Spel):** Läser in färginställningar som är idealiska för de flesta spel tillämpningar.



---

## Preset Modes (Förvalslägen)

- **Warm (Varm):** Presenterar färger vid lägre färgtemperaturer. Skärmen verkar varmare med en röd/gul färgnyans.
- **Cool (Kall):** Presenterar färger vid högre färgtemperaturer. Skärmen ser kallare ut, med en anstrykning av blått.
- **Custom Color (Anpassad färg):** Låter dig manuellt justera R/G/B-färgvärdena och skapa ditt eget färglägesförval.

---

## Input Color Format (Inmatat färgformat)

Låter dig ställa in videoinmatningsläge till:

- **RGB:** Välj detta alternativ om din bildskärm är ansluten till en dator eller mediaspelare som stöder RGB-utmatning.
- **YCbCr:** Välj detta alternativ om din mediaspelare bara stöder YCbCr-utmatning.

Tryck på joysticken för att bekräfta valet.

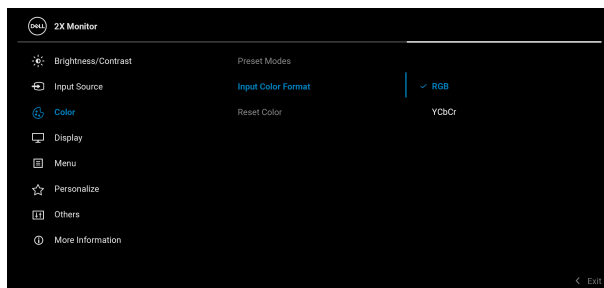

---

## Hue (Färgton)

Denna funktion kan ändra bildens färgton i riktning mot grönt eller lila. Det här används för att justera önskad hudton. Rör på joysticken för att justera färgtonsnivån från '0' till '100'.

**ANMÄRKNING:** Funktionen är endast tillgänglig när du väljer **Movie (Film)** eller **Game (Spel)** förvalt läge.

---





## Saturation (Färgmättnad)

Denna funktion kan justera färgmättnaden i videobilden. Rör på joysticken för att justera färgmättnadsnivån från '0' till '100'.

**ANMÄRKNING:** Funktionen är endast tillgänglig när du väljer **Movie (Film)** eller **Game (Spel)** förvalt läge.

## Reset Color (Återställ färg)

Återställer färginställningarna till standardinställningarna.



## Display (Visning)

Använd **Display (Visning)** för att justera bilderna.

## P2425HE/P2425HE WOST/P2725HE/P2725HE WOST

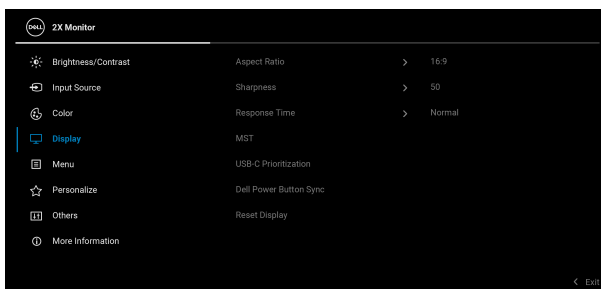

## P2425E

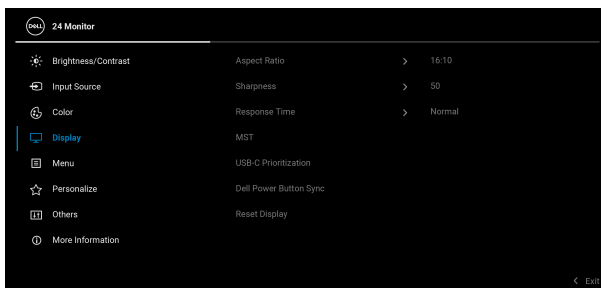

---

**Aspect Ratio (Bildförhållande)** Justerar bildförhållandet till **16:9 (P2425HE/P2425HE WOST/P2725HE/P2725HE WOST)**, **16:10 (P2425E)**, **4:3** eller **5:4**.

---

**Sharpness (Skärpa)** Denna funktion kan göra att bilden blir skarpare eller mjukare. Rör på joysticken för att justera skärpenivån från '0' till '100'.

---

**Response Time (Svarstid)** Låter dig ställa in svarstiden till **Normal** eller **Fast (Snabb)**.

---

**MST** Står för DisplayPort Multi Stream Transport. Standardinställningen är **Off (Av)**. För att aktivera **MST** (DP ut) väljer du **On (På)**.

**ANMÄRKNING:** När DisplayPort/USB typ C-kabeln och DP nedströmskabeln är anslutna ställer OSD-menyn automatiskt om **MST** till **On (På)**. Åtgärden utförs endast en gång efter att **Factory Reset (Fabriksåterställning)** eller **Reset Display (Återställ visning)** har valts.

---



## USB-C Prioritization (USB-C- prioritering)

Låter dig specificera prioriteten för att överföra data med hög upplösning (**High Resolution (Högupplösning)**) eller hög hastighet (**High Data Speed (Hög datahastighet)**) vid användning av USB typ C-enheter. Om den aktuella plattformen är DP 1.4 (HBR3), använd **High Data Speed (Hög datahastighet)** för att utnyttja fullständig videoprestanda med hög datahastighet. Om den aktuella plattformen är DP 1.2 (HBR2) eller lägre väljer du **High Resolution (Högupplösning)** för fullständig videoprestanda med minskad data- och nätverkshastighet.

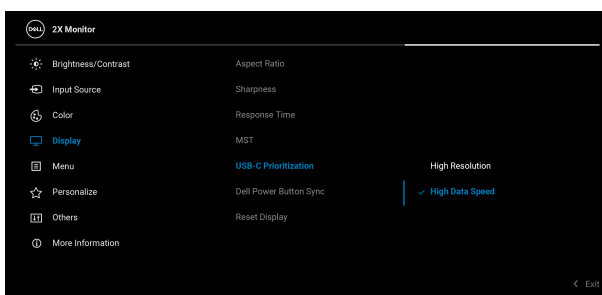

## Dell Power Button Sync

Låter dig styra energisparläget för datorns operativsystem från bildskärmens av/på-knapp.

**ANMÄRKNING:** När **Off (Av)** är valt förblir funktionen Vakna vid anslutning aktiv. När USB-C-anslutningen upptäcks slås datorn på.

**ANMÄRKNING:** Denna funktion stöds bara av Dell-plattformen som har inbyggd DPBS-funktion, och stöds enbart över USB-C-gränssnittet.

## Reset Display (Återställ visning)

Återställer alla visningsinställningar till de fabriksinställda värdena.





## Menu (Meny)

Justerar inställningarna för OSD-meny som t.ex. språken i OSD-meny, hur lång tid meny ska visas på skärmen, osv.

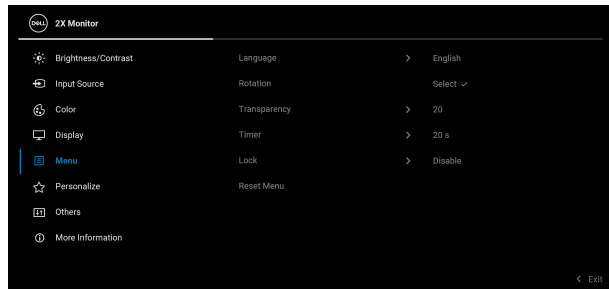

### Language (Språk)

Ställer in OSD-meny på ett av de åtta språk (engelska, spanska, franska, tyska, brasiliansk portugisiska, ryska, förenklad kinesiska eller japanska).

### Rotation

Tryck på joysticken för att rotera OSD-meny 0/90/270 grader.

Du kan justera meny efter hur bildskärmen är roterad.

### Transparency (Genomsynlighet)

Välj för att ändra menyns genomsynlighet genom att flytta joysticken (min. 0 / max. 100).

### Timer (Visningstid)

Anger hur lång tid OSD-meny ska fortsätta att visas efter sista gången du använde joysticken.

Rör på joysticken för att justera skjutreglaget i steg om 1 sekund, från 5 till 60 sekunder.



## Lock (Lås)

Genom att låsa kontrollknapparna på bildskärmen kan du förhindra att andra kommer åt kontrollerna.

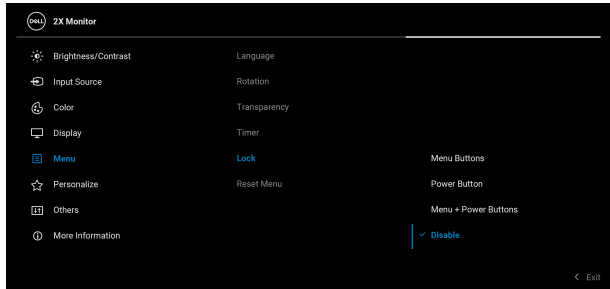

- **Menu Buttons (Menyknappar):** Alla joystickfunktioner är låsta och kan inte komma åt av användaren.
- **Power Button (Av/på-knapp):** Endast av/på-knappen är låst och kan inte komma åt av användaren.
- **Menu + Power Buttons (Knapparna Meny + Av/på):** Endast joysticken och av/på-knappen är låsta och kan inte komma åt av användaren.

Standardinställningen är **Disable (Inaktivera)**.

Alternativ låsningsmetod: Du kan röra på och hålla kvar joysticken uppåt eller nedåt eller åt vänster eller åt höger i 4 sekunder för att ställa in låsalternativen med hjälp av popup-menyerna, och sedan trycka på joysticken för att bekräfta konfigurationen.

**ANMÄRKNING:** För att låsa upp rör du på och håller kvar joysticken uppåt eller nedåt eller åt vänster eller åt höger i 4 sekunder och trycker sedan på joysticken för att bekräfta ändringarna och stänga popup-menyerna.

## Reset Menu (Återställ meny)

Återställer alla OSD-menyinställningar till fabriksinställningarna.





## Personalize (Anpassa)

## P2425HE/P2425HE WOST/P2425E

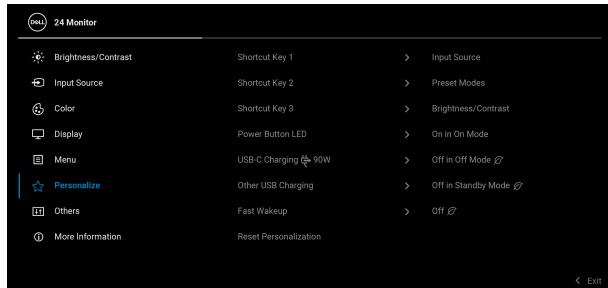

## P2725HE/P2725HE WOST

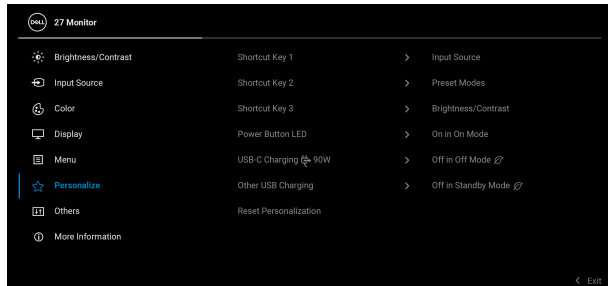

### Shortcut Key 1 (Genvägsknapp 1)

### Shortcut Key 2 (Genvägsknapp 2)

### Shortcut Key 3 (Genvägsknapp 3)

Välj en funktion från **Preset Modes (Förvalslägen)**, **Brightness (Ljusstyrka)/Contrast (Kontrast)**, **Input Source (Ingångskälla)**, **Aspect Ratio (Bildförhållande)**, **Rotation** eller **Display Info (Visningsinformation)** och ställ in det som genvägsknapp.







---

**Power Button LED (Av/på-knappens lampa)**

Låter dig ställa in strömindikatorlampans läge för att spara energi.

---

**USB-C Charging  90W (USB-C-laddning  90 W)**

Låter dig aktivera eller inaktivera funktionen **USB-C Charging  90W (USB-C-laddning  90 W)** när bildskärmen är i avstängt läge. Om **On in Off Mode (På i avstängt läge)** är valt kan du ladda den bärbara datorn eller mobila enheter genom USB typ C-kabeln även när bildskärmen är avstängd.

**ANMÄRKNING:** Funktionen är inte valbar och kommer som standard att vara **On in Off Mode (På i avstängt läge)** om bildskärmen är ansluten till Dell Latitude och Precision bärbara datorer som stöder Dell Power Button Sync via USB typ C. Under denna konfiguration är bildskärmens USB-C-laddningsfunktion alltid tillgänglig i avstängt läge.

---

**Other USB Charging (Annan USB-laddning)**

Låter dig aktivera eller inaktivera laddningsfunktionen hos USB typ A och USB typ C nedströmsportarna när bildskärmen är i vänteläge.

När funktionen är aktiverad kan du ladda dina mobila enheter genom USB-A-kabeln även när bildskärmen är avstängd.

**ANMÄRKNING:** Denna funktion är tillgänglig när USB typ C-kabeln är bortkopplad från uppströmsporten. Om USB typ C-kabeln är ansluten följer **Other USB Charging (Annan USB-laddning)** USB-värdens strömstatus och funktionen är inte tillgänglig.

---

**Fast Wakeup (Vakna snabbt)**

Snabbar på återhämtningstiden från vänteläge (endast för **P2425HE/P2425HE WOST/P2425E**).

---

**Reset Personalization (Återställ anpassning)**

Återställer alla inställningar under menyn **Personalize (Anpassa)** till fabriksinställningarna.

---





## Others (Övriga)

Justerar OSD-inställningar såsom **DDC/CI**, **LCD Conditioning (LCD-bearbetning)**, **Self-Diagnostic (Självdiagnostik)** och så vidare.

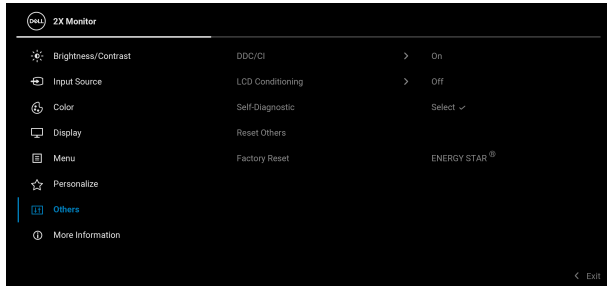

## DDC/CI

**DDC/CI** (Display Data Channel/Command Interface) låter dig justera bildskärmsinställningarna med hjälp av programvara i din dator. Aktivera denna funktion för bästa möjliga användarupplevelse och optimal prestanda i din bildskärm. Du kan inaktivera denna funktion genom att välja **Off (Av)**.

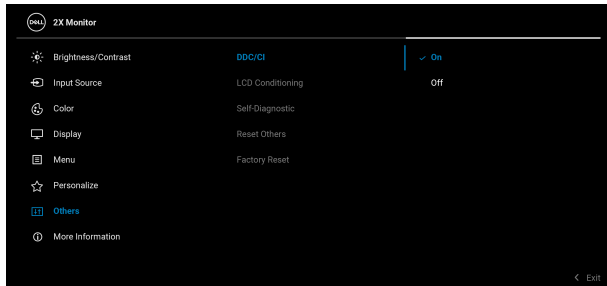



---

## LCD Conditioning (LCD- bearbetning)

Bidrar till att minska mindre allvarliga fall av kvardröjande bild. Programmet kan ta olika lång tid på sig att köras beroende på hur kraftigt kvardröjande bild det rör sig om. Du kan aktivera denna funktion genom att välja **On (På)**.

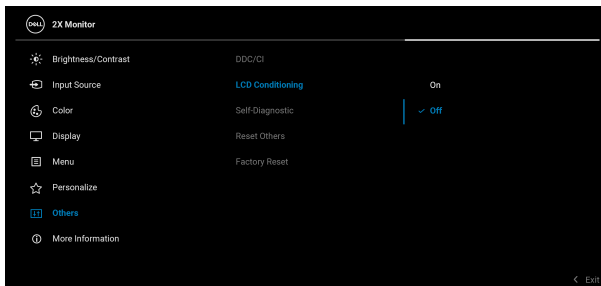

---

## Self-Diagnostic (Självdiagnostik)

Välj denna funktion för att köra den inbyggda diagnostiken, se [Inbyggd diagnostik](#).

---

## Reset Others (Återställ övriga)

Återställer alla inställningar under menyn **Others (Övriga)** till fabriksinställningarna.

---



## Factory Reset (Fabriksåter- ställning)

Återställer alla förvalsvärden till fabriksinställningarna. Detta är även inställningarna för ENERGY STAR®-testerna.

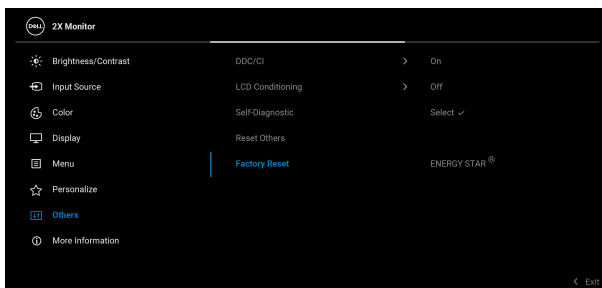

## More Information (Mer information)

Använd menyn för att visa bildskärmsinformation eller söka efter mer bildskärmsstöd.

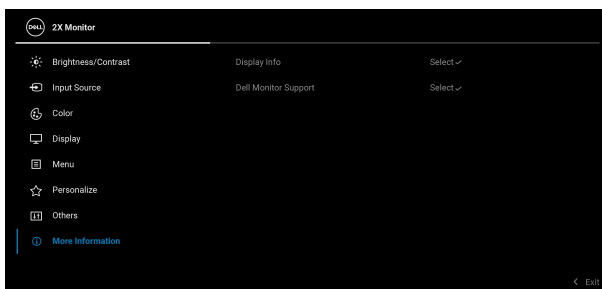

---

## Display Info (Visningsinformation)

Välj detta för att visa nuvarande inställningar, firmwareversion och servicetagg för din bildskärm.

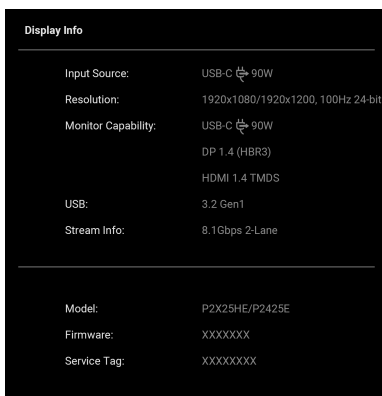

Display Info	
Input Source:	USB-C 90W
Resolution:	1920x1080/1920x1200, 100Hz 24-bit
Monitor Capability:	USB-C 90W DP 1.4 (HBR3) HDMI 1.4 TMDS
USB:	3.2 Gen1
Stream Info:	8.1Gbps 2-Lane
<hr/>	
Model:	P2X25HE/P2425E
Firmware:	XXXXXXX
Service Tag:	XXXXXXXX

**ANMÄRKNING:** Bilden ovan används endast i illustrationssyfte. Informationen kan variera beroende på modell och aktuella inställningar.

---

## Dell Monitor Support (Stöd för Dell-bildskärm)

För att få åtkomst till de allmänna bildskärmsstödmaterialet för din bildskärm, använd din smartphone för att skanna QR-koden.



## OSD-meddelanden

### Inledande inställningar

När **Factory Reset (Fabriksåterställning)** är valt visas följande meddelande:

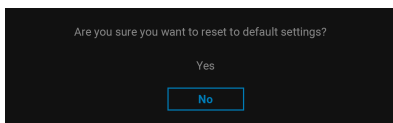

Om du väljer **Yes (Ja)** för att återställa standardinställningarna visas följande meddelande:

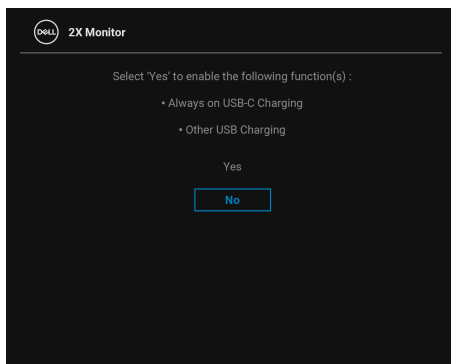

## OSD-varningsmeddelande

När bildskärmen inte stöder ett visst upplösningsläge visas följande meddelande:

### P2425HE/P2425HE WOST/P2725HE/P2725HE WOST

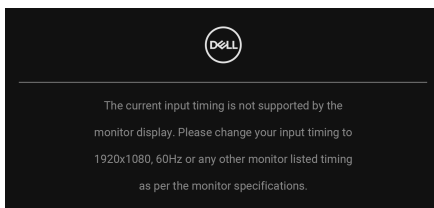

### P2425E

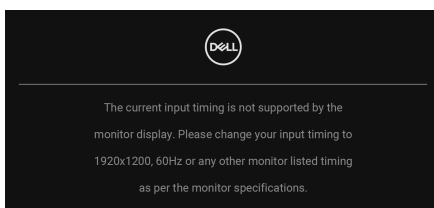

Det innebär att bildskärmen inte kan synkroniseras med signalen den tar emot från datorn. Se [Bildskärmens specifikationer](#) för information om vilka horisontella och vertikala frekvensområden som denna bildskärm kan hantera. Det rekommenderade läget är **1920 x 1080 (P2425HE/P2425HE WOST/P2725HE/P2725HE WOST)/1920 x 1200 (P2425E)**.

När du justerar nivån för **Brightness (Ljusstyrka)** över standardnivån första gången visas följande meddelande:

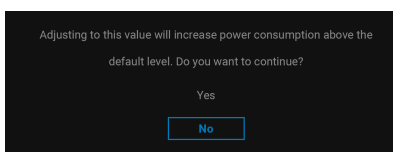

 **ANMÄRKNING: Om du väljer Yes (Ja), visas inte meddelandet nästa gång du ändrar inställningen för Brightness (Ljusstyrka).**



Följande meddelande visas innan funktionen **Lock (Lås)** aktiveras:

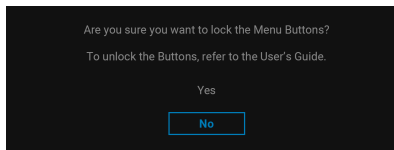

**ANMÄRKNING:** Meddelandet kan se något olika ut beroende på vilka inställningar som är valda.

När du ändrar standardinställningen för energisparfunktionerna för första gången, som t.ex. **USB-C Charging ☒ 90W (USB-C-laddning ☒ 90 W)**, **Other USB Charging (Annan USB-laddning)** eller **Fast Wakeup (Vakna snabbt)** (endast för **P2425HE/P2425HE WOST/P2425E**) visas följande meddelande:

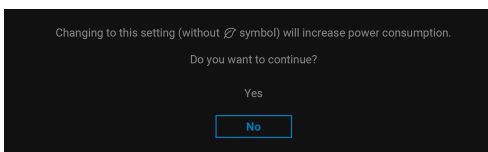

**ANMÄRKNING:** Om du väljer Yes (Ja) för någon av funktionerna som nämns ovan visas meddelandet inte nästa gång du ändrar inställningarna för dessa funktioner. När du utför en fabriksåterställning (se [Factory Reset \(Fabriksåterställning\)](#)) visas meddelandet igen.



Följande meddelande visas innan **DDC/CI**-funktionen inaktiveras:



När bildskärmen går in i Vänteläge visas följande meddelande:

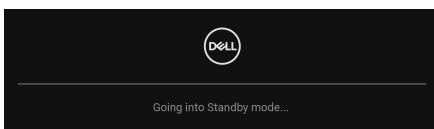

Aktivera datorn och väck bildskärmen för åtkomst till **OSD**-menyn.

OSD-menyn fungerar enbart i normalt driftläge. Om du trycker på joysticken under Vänteläge visas följande meddelande beroende på vilken ingång som är vald:

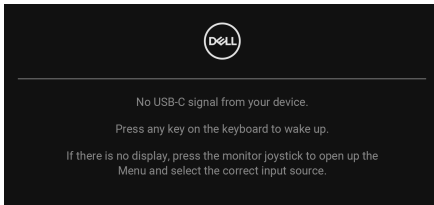

Aktivera datorn och bildskärmen för åtkomst till **OSD**-menyn.

** ANMÄRKNING: Meddelandet kan se något olika ut beroende på vilken insignal som är ansluten.**

Om USB-C-, DisplayPort- eller HDMI-ingången är vald och motsvarande kabel inte är ansluten visas följande meddelande:

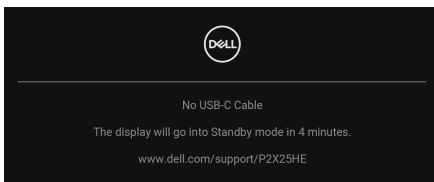

eller



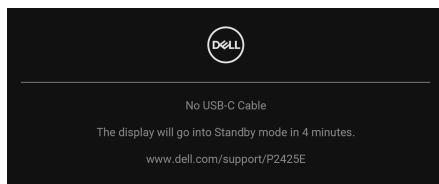

**ANMÄRKNING: Meddelandet kan se något olika ut beroende på vilken insignal som är vald.**

Se [Felsökning](#) för mer information.



## Låsa kontrollknapparna

Du kan låsa kontrollknapparna på bildskärmen för att förhindra åtkomst till OSD-menyerna och/eller av/på-knappen.

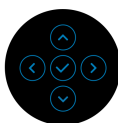
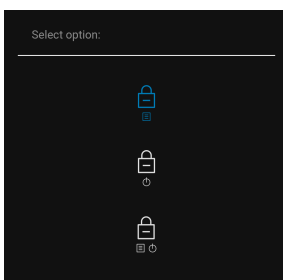
1. Rör på joysticken uppåt eller nedåt eller åt vänster eller åt höger i cirka 4 sekunder tills en popup-meny visas.



2. Flytta joysticken för att välja ett av följande alternativ:

-  : OSD-menyinställningarna är låsta och inte tillgängliga.
-  : Av/på-knappen är låst.
-  : OSD-menyinställningarna är inte tillgängliga och strömknappen är låst.





3. Tryck på joysticken för att bekräfta konfigurationen.

För att låsa upp rör du på och håller kvar joysticken framåt eller bakåt eller åt vänster eller åt höger i cirka 4 sekunder tills en meny visas på skärmen och väljer sedan  för att låsa upp och stänga popup-menyn.

## Ställa in högsta möjliga upplösning

 **ANMÄRKNING: Stegen kan variera något beroende på vilken version av Windows du har.**

Så här ställer du in högsta möjliga upplösning för bildskärmen:

I Windows 8.1:

1. I Windows 8.1 väljer du panelen Skrivbordet för att växla till det klassiska skrivbordet.
2. Högerklicka på skrivbordet och klicka på **Skärmupplösning**.
3. Om du har fler än en bildskärm anslutna ska du försäkra dig om att använda **P2425HE/P2425E/P2725HE**.
4. Klicka på listrutan **Skärmupplösning** och välj **1920 x 1080 (P2425HE/P2425HE WOST/P2725HE/P2725HE WOST)/1920 x 1200 (P2425E)**.
5. Klicka på **OK**.

I Windows 10 och Windows 11:

1. Högerklicka på skrivbordet och klicka på **Bildskärmsinställningar**.
2. Om du har fler än en bildskärm anslutna väljer du **P2425HE/P2425E/P2725HE**.
3. Klicka på listrutan **Skärmupplösning** och välj **1920 x 1080 (P2425HE/P2425HE WOST/P2725HE/P2725HE WOST)/1920 x 1200 (P2425E)**.
4. Klicka på **Behåll ändringar**.

Om du inte ser alternativet 1920 x 1080/1920 x 1200 måste du uppdatera drivrutinen till ditt grafikkort till den senaste versionen. Utför en av följande procedurer beroende på vilken dator du har:

Om du har en stationär eller bärbar Dell-dator:

- Gå till [www.dell.com/support](http://www.dell.com/support), ange ditt servicemärke och ladda ner de senaste drivrutinerna till ditt grafikkort.

Om du använder en dator (bärbar eller stationär) av annat märke än Dell:

- Gå till supportwebbplatsen för din icke-Dell-dator och ladda ner de senaste drivrutinerna för grafikkortet.
- Gå till webbplatsen för grafikkortet och ladda ner de senaste drivrutinerna för grafikkortet.



## Använda justering av lutning, vridning, svängning och höjd

- ANMÄRKNING:** Följande anvisningar gäller endast för att fästa stativet som medföljde bildskärmen. Om du ansluter ett stativ från någon annan tillverkare ska du följa installationsanvisningarna som medföljde det stativet.

### Lutnings- och svängningsjustering

Med stativet fäst vid bildskärmen kan du luta och svänga bildskärmen till bekvämaste möjliga tittvinkel.

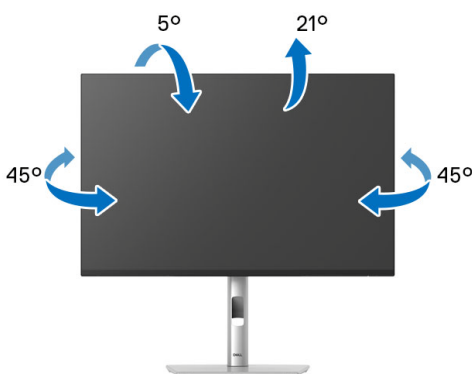

- ANMÄRKNING:** Stativmodulen är inte förmonterad när bildskärmen levereras från fabriken.

### Höjjustering

- ANMÄRKNING:** Stativet kan förlängas vertikalt upp till 150 mm. På följande bild visas hur du gör för att förlänga stativet vertikalt.

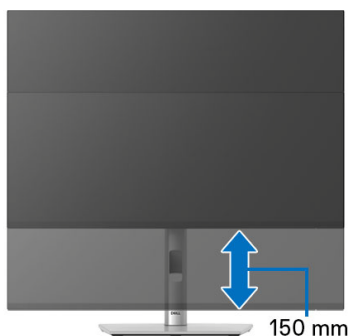

## Svängningsjustering

Innan du roterar bildskärmen ska du försäkra dig om att den är fullständigt förlängd i vertikalled och fullständigt uppåtlutad så att du inte slår i bildskärmens undre kant.

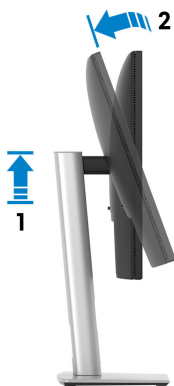



## Rotera medurs



## Rotera moturs



-  **ANMÄRKNING:** För att kunna använda funktionen Skärmrotation (Liggande eller Stående vy) med din Dell-dator behöver du en uppdaterad grafikdrivrutin som inte medföljer denna bildskärm. Du hämtar grafikdrivrutinen genom att gå till [www.dell.com/support](http://www.dell.com/support) och se avdelningen Nerladdning efter Grafikdrivrutiner för de senaste drivrutinsuppdateringarna.
-  **ANMÄRKNING:** I Stående läge kan du uppleva försämrade prestanda vid användning av grafikintensiva program, som 3D-spel osv.



## Justera inställningarna för rotation av bildskärm i din dator

När du har roterat bildskärmen måste du slutföra proceduren nedan för att justera inställningarna för rotation av bildskärm i ditt operativsystem.

 **ANMÄRKNING: Om du använder bildskärmen med en dator från en annan tillverkare än Dell måste du gå till webbplatsen för grafikkortet eller din datortillverkares webbplats för information om att rotera "innehållet" på skärmen.**

Justera inställningarna för Rotation av bildskärm:

1. Högerklicka på skrivbordet och klicka på **Egenskaper**.
2. Klicka på fliken **Inställningar** och klicka på **Avancerat**.
3. Om du har ett grafikkort från AMD väljer du fliken **Rotation** och ställer in önskad rotation.
4. Om du har ett grafikkort från NVIDIA klickar du på fliken **NVIDIA**, och välj i vänster kolumn **NVRotate**, och välj därefter önskad rotation.
5. Om du har ett grafikkort från Intel väljer du fliken **Intel**-grafik, klickar på **Grafikegenskaper**, väljer fliken **Rotation** och väljer därefter önskad rotation.

 **ANMÄRKNING: Om du inte ser alternativet rotation eller om det inte fungerar går du till [www.dell.com/support](http://www.dell.com/support) och hämtar den senaste drivrutinen till ditt grafikkort.**



# Felsökning

 **VARNING:** Följ **Säkerhetsanvisningar** innan du sätter igång med någon av procedurerna i det här avsnittet.

## Självtest

Bildskärmen har en självtestfunktion som gör det möjligt att kontrollera om den fungerar korrekt. Om bildskärmen och datorn är korrekt anslutna till varandra men skärmen trots det förblir mörk ska du köra bildskärmens självtest enligt följande anvisningar:

1. Stäng av både datorn och bildskärmen.
2. Dra ur bildkabeln från datorn.
3. Sätt på strömmen till bildskärmen.

Om bildskärmen inte känner av någon bildsignal och fungerar korrekt visas följande meddelande:

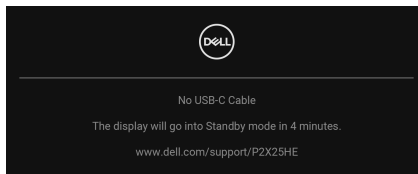

eller

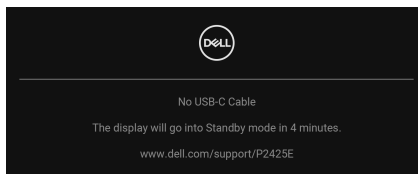

 **ANMÄRKNING:** Meddelandet kan se något olika ut beroende på vilken insignal som är ansluten.

 **ANMÄRKNING:** I självtestläget fortsätter strömindikatorlampan att lysa vitt.

4. Den här rutan visas även vid normal drift av systemet om videokabeln kopplas från eller skadas.
5. Stäng av bildskärmen och koppla in bildkabeln igen. Sätt sedan på både datorn och bildskärmen.



Om det fortfarande inte visas någon bild på skärmen efter föregående procedur ska du kontrollera videostyrenheten och datorn, eftersom bildskärmen fungerar korrekt.

## Inbyggd diagnostik

Bildskärmen har ett inbyggt diagnostikverktyg som hjälper dig avgöra om skärmavvikelsen som du upplever beror på ett problem med själva bildskärmen eller med datorn och grafikkortet.

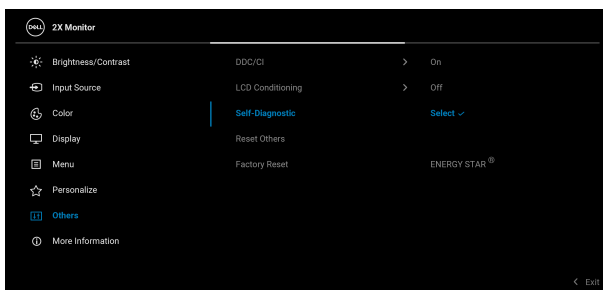

Så här kör du det inbyggda diagnostikverktyget:

1. Försäkra dig om att skärmen är ren (inga dammpartiklar på skärmytan).
2. Flytta eller tryck på joysticken för att starta Menystartaren.
3. Flytta joysticken uppåt för att välja  och öppna huvudmenyn.
4. Flytta på joysticken för att navigera och välj först **Others (Övriga)** och därefter **Self-Diagnostic (Självdiagnostik)**.
5. Tryck på joysticken för att initiera den inbyggda diagnostikprocessen. En grå skärm visas.
6. Observera om skärmen har några defekter eller avvikelser.
7. Flytta joysticken igen tills en röd skärm visas.
8. Observera om skärmen har några defekter eller avvikelser.
9. Upprepa steg 7 och 8 tills skärmen visar färgerna grönt, blått, svart, och vitt. Observera eventuella defekter eller avvikelser.

Testet är färdigt när en textskärm visas. För att avsluta flyttar du joystickstyrenheten en gång till.



Om du inte upptäcker några avvikelser hos skärmen när du använder det inbyggda diagnostikverktyget fungerar bildskärmen korrekt. Kontrollera grafikkortet och datorn.

## Vanliga problem

Följande tabell innehåller allmän information om vanliga bildskärmsproblem du kan stöta på och möjliga lösningar:

Vanliga symtom	Vad du upplever	Möjliga lösningar
Ingen bild/ström-indikatorlampan lyser inte	Ingen bild	<ul style="list-style-type: none"><li>• Försäkra dig om att bildkabeln mellan bildskärmen och datorn är korrekt ansluten och sitter säkert.</li><li>• Bekräfta att eluttaget fungerar genom att ansluta någon annan elektrisk apparat till det.</li><li>• Försäkra dig om att av/på-knappen har tryckts hela vägen in.</li><li>• Försäkra dig om att korrekt ingångskälla har valts i menyn <a href="#">Input Source (Ingångskälla)</a>.</li></ul>
Ingen bild/ström-indikatorlampan lyser	Ingen bild eller ingen ljusstyrka	<ul style="list-style-type: none"><li>• Öka reglagen för ljusstyrka och kontrast med hjälp av OSD-menyn.</li><li>• Utför funktionskontrollen i bildskärmens självtest.</li><li>• Kontrollera om det finns böjda eller trasiga stift i bildkabelns kontaktdon.</li><li>• Kör det inbyggda diagnostikverktyget. För ytterligare information, se <a href="#">Inbyggd diagnostik</a>.</li><li>• Försäkra dig om att korrekt ingångskälla har valts i menyn <a href="#">Input Source (Ingångskälla)</a>.</li></ul>





Bristande fokus	Hackig eller suddig bild, eller spökbild	<ul style="list-style-type: none"> <li>• Ta bort eventuella förlängningskablar för bildskärmskabeln.</li> <li>• Återställ bildskärmen till fabriksinställningarna.</li> <li>• Ändra videoupplösningen till det korrekta bildförhållandet.</li> </ul>
Skakig/darrig videobild	Vågig bild eller fina rörelser	<ul style="list-style-type: none"> <li>• Återställ bildskärmen till fabriksinställningarna.</li> <li>• Kontrollera faktorer i omgivningen.</li> <li>• Placera bildskärmen på ett annat ställe och testa i ett annat rum.</li> </ul>
Bildpunkter som saknas	Fläckar på lcd-skärmen	<ul style="list-style-type: none"> <li>• Stäng av skärmen och sätt på den igen.</li> <li>• En permanent avstängd bildpunkt är en naturlig defekt som kan uppstå i skärmar med lcd-teknik.</li> <li>• För mer information om Dells kvalitets- och pixelpolicy för bildskärmar, se Dells supportwebbplats på: <a href="http://www.dell.com/pixelguidelines">www.dell.com/pixelguidelines</a>.</li> </ul>
Ljusa delpixlar	Ljusa punkter på lcd-skärmen	<ul style="list-style-type: none"> <li>• Stäng av skärmen och sätt på den igen.</li> <li>• En permanent avstängd bildpunkt är en naturlig defekt som kan uppstå i skärmar med lcd-teknik.</li> <li>• För mer information om Dells kvalitets- och pixelpolicy för bildskärmar, se Dells supportwebbplats på: <a href="http://www.dell.com/pixelguidelines">www.dell.com/pixelguidelines</a>.</li> </ul>
Problem med ljusstyrkan	Ljuset i bilden är för svagt eller starkt	<ul style="list-style-type: none"> <li>• Återställ bildskärmen till fabriksinställningarna.</li> <li>• Justera reglagen för ljusstyrka och kontrast med hjälp av OSD-menyn.</li> </ul>
Geometrisk förvrängning	Skärmen är felaktigt centrerad	Återställ bildskärmen till fabriksinställningarna.



Horisontella/ vertikala linjer	Det finns en eller flera linjer på skärmen	<ul style="list-style-type: none"> <li>• Återställ bildskärmen till fabriksinställningarna.</li> <li>• Utför bildskärmens självtest med funktionskontroll, och kontrollera om linjerna finns kvar vid självtestläge.</li> <li>• Kontrollera om det finns böjda eller trasiga stift i bildkabelns kontaktdon.</li> <li>• Kör det inbyggda diagnostikverktyget. För ytterligare information, se <a href="#">Inbyggd diagnostik</a>.</li> </ul>
Synkroniserings- problem	Skärmen är i oordning eller verkar ha revor	<ul style="list-style-type: none"> <li>• Återställ bildskärmen till fabriksinställningarna.</li> <li>• Utför bildskärmens självtest med funktionskontroll, och kontrollera om skärmen fortfarande ser oordnad ut vid självtestläge.</li> <li>• Kontrollera om det finns böjda eller trasiga stift i bildkabelns kontaktdon.</li> <li>• Starta om datorn i felsäkert läge.</li> </ul>
Säkerhetspro- blem	Synlig rök eller gnistor	<ul style="list-style-type: none"> <li>• Påbörja inte felsökning.</li> <li>• Kontakta Dell omedelbart.</li> </ul>
Periodiskt återkommande problem	Bildskärmen slås av och på vid fel tillfällen	<ul style="list-style-type: none"> <li>• Försäkra dig om att bildskärmskabeln mellan bildskärmen och datorn är korrekt ansluten och sitter säkert.</li> <li>• Återställ bildskärmen till fabriksinställningarna.</li> <li>• Utför bildskärmens självtest med funktionskontroll, och kontrollera om det periodiskt förekommande problemet kvarstår vid självtestläge.</li> </ul>



En färg saknas	Färg saknas i bilden	<ul style="list-style-type: none"> <li>Utför funktionskontrollen i bildskärmens självtest.</li> <li>Försäkra dig om att bildskärmskabeln mellan bildskärmen och datorn är korrekt ansluten och sitter säkert.</li> <li>Kontrollera om det finns böjda eller trasiga stift i bildkabelns kontaktdon.</li> </ul>
Fel färg	Bildens färg är felaktig	<ul style="list-style-type: none"> <li>Ändra inställningarna för <b>Preset Modes (Förvalslägen)</b> i OSD-menyn <b>Color (Färg)</b> beroende på program.</li> <li>Justera R/G/B-värdena under <b>Custom Color (Anpassad färg)</b> i OSD-menyn <b>Color (Färg)</b>.</li> <li>Ändra <b>Input Color Format (Inmatat färgformat)</b> till <b>RGB</b> eller <b>YCbCr/YPbPr</b> i OSD-inställningarna <b>Color (Färg)</b>.</li> <li>Kör det inbyggda diagnostikverktyget. För ytterligare information, se <a href="#">Inbyggd diagnostik</a>.</li> </ul>
Kvardröjande bild från en stillbild som visats på bildskärmen under en längre tidsperiod	En svag skugga från stillbilden visas på bildskärmen	<ul style="list-style-type: none"> <li>Ställ in skärmen på att stänga av sig själv efter några minuter inaktiv tid. Dessa kan justeras i Windows energialternativ eller Macs energisparinställning.</li> <li>Alternativt kan du använda en dynamiskt föränderlig skärmsläckare.</li> </ul>
Spökbild eller översläng i videobilden	Spökbild, skuggbild eller utsmetad färg när du rullar	Ändra <b>Response Time (Svarstid)</b> i OSD-menyn <b>Display (Visning)</b> till <b>Normal</b> eller <b>Fast (Snabb)</b> enligt dina tillämpnings- och användningsbehov.



Bildkvalitet (Uppdateringsfrekvensen för den inbyggda upplösningen ändras från 60 Hz till 30 Hz, eller så sjunker färgdjupet till 18 bitar)	Problem med felaktig uppdateringsfrekvens eller färger som saknas	<ul style="list-style-type: none"> <li>• Ställ in <b>USB-C Prioritization (USB-C-prioritering)</b> på <b>High Resolution (Högupplösning)</b>.</li> <li>• Kontrollera upplösningsinställningarna för ditt grafikkort.</li> </ul>
---	---	---

## Produktspecifika problem

Specifika symtom	Vad du upplever	Möjliga lösningar
Skärmbilden är för liten	Bilden är centrerad på skärmen men fyller inte hela visningsområdet	<ul style="list-style-type: none"> <li>• Kontrollera inställningen <b>Aspect Ratio (Bildförhållande)</b> i OSD-menyn <b>Display (Visning)</b>.</li> <li>• Återställ bildskärmen till fabriksinställningarna.</li> </ul>
Det går inte att justera bildskärmen med joysticken	OSD-menyn visas inte på skärmen	<ul style="list-style-type: none"> <li>• Stäng av bildskärmen, koppla ur strömkabeln, koppla in den igen och sätt sedan på bildskärmen.</li> <li>• Kontrollera om OSD-menyn är låst. Om den är det flyttar du och håller ned joysticken uppåt/nedåt/åt vänster/åt höger intryckt i 4 sekunder för att låsa upp (se <b>Lock (Lås)</b> och <b>Låsa kontrollknapparna</b>).</li> </ul>



Ingen ingångssignal när du trycker på av/på-knappen eller flyttar på joysticken	Ingen bild, led-indikatorn är vit	<ul style="list-style-type: none"> <li>• Kontrollera signalkällan. Försäkra dig om att datorn inte befinner sig i strömsparläge genom att röra på musen eller trycka på en tangent på tangentbordet.</li> <li>• Kontrollera att signalkabeln är korrekt ansluten. Koppla in signalkabeln igen vid behov.</li> <li>• Återställ datorn eller videospelaren.</li> </ul>
Bilden fyller inte hela skärmen	Bilden fyller inte upp skärmens hela höjd eller bredd	<ul style="list-style-type: none"> <li>• På grund av olika videoformat (bildförhållanden) hos DVD-filmer kanske bildskärmen visar i helskärmsläge.</li> <li>• Kör det inbyggda diagnostikverktyget. För ytterligare information, se <a href="#">Inbyggd diagnostik</a>.</li> </ul>
Ingen video vid HDMI/DisplayPort/USB typ C-porten	När en dongel eller dockningsenhet är ansluten till porten visas ingen bild när kabeln dras ur/ansluts till den bärbara datorn	Dra ur HDMI/DisplayPort/USB typ C-kabeln från dongeln/dockningsenheten, och anslut sedan HDMI/DisplayPort/USB typ C-kabeln till den bärbara datorn.
Ingen nätverksanslutning	Nätverksanslutningen försvinner eller kommer och går	<ul style="list-style-type: none"> <li>• Kontrollera för att försäkra dig om att <b>USB-C Prioritization (USB-C-prioritering)</b> är inställt på <b>High Data Speed (Hög datahastighet)</b>.</li> <li>• Stäng inte av bildskärmen när nätverket är anslutet.</li> </ul>



LAN-porten fungerar inte	Problem med inställning i operativsystemet eller med kabelanslutningen	<ul style="list-style-type: none"> <li>• Säkerställ att din dator har senaste versionerna av BIOS och drivrutiner installerade.</li> <li>• Försäkra dig om att RealTek Gigabit Ethernet Controller är installerad i Enhetshanteraren i Windows.</li> <li>• Om dina BIOS-inställningar har alternativet LAN/GBE Aktiverat/ Inaktiverat ska du ställa in det på Aktiverat.</li> <li>• Försäkra dig om att Ethernet-kabeln är ordentligt ansluten till bildskärmen och hubben/routern/brandväggen.</li> <li>• Kontrollera statuslampan på Ethernetkabeln för att bekräfta anslutningen. Anslut båda ändarna av Ethernet-kabeln om lampan inte är tänd.</li> <li>• Stäng först av datorn och koppla ur USB typ C-kabeln och strömkabeln från bildskärmen. Sätt sedan på datorn och anslut strömkabeln och USB typ C-kabeln till bildskärmen.</li> </ul>
När en PS-konsol är bildskärmen inte kompatibel med videofrekvensen 1080i (interlaced/sammanflätat)	Ett meddelande visas för att underrätta dig om att bildskärmen inte stöder aktuell ingående upplösning/frekvens	Ändra PS-konsolens upplösning i Felsäkert läge. För information om inställning av upplösning, besök PlayStations officiella webbplats.



---

När den första bildskärmen ansluts till din stationära eller bärbara dator via USB-C-anslutningen kanske du inte kan välja optimal upplösning\* för den tredje (eller högre) bildskärmen i kedjeanslutningsläge i DP1.4 (DSC inaktiverat)

När **MST är On (På)** och **USB-C Prioritization (USB-C-prioritering)** är inställt på **High Data Speed (Hög datahastighet)** är inte de bilder som visas på den tredje (eller högre) kedjeanslutna bildskärmen i optimal upplösning\*

Växla **USB-C Prioritization (USB-C-prioritering)** från **High Data Speed (Hög datahastighet)** till **High Resolution (Högupplösning)** (USB-hastigheten sänks till 2.0).

---

\*Optimal upplösning för **P2425HE/P2425HE WOST/P2725HE/P2725HE WOST** är **1920 x 1080** vid 60 Hz; optimal upplösning för **P2425E** är **1920 x 1200** vid 60 Hz.



## Specifika problem med USB (universell seriebuss)

Specifika symptom	Vad du upplever	Möjliga lösningar
USB-gränssnittet fungerar inte	USB-kringutrustning fungerar inte	<ul style="list-style-type: none"><li>• Kontrollera att bildskärmen är på.</li><li>• Koppla bort uppströmskabeln från datorn och anslut den igen.</li><li>• Koppla bort och anslut USB-kringenheterna igen (nedströms-kontaktdonet).</li><li>• Stäng av bildskärmen och sätt sedan på den igen.</li><li>• Starta om datorn.</li><li>• Vissa USB-enheter, t.ex. externa bärbara hårddiskar, kräver mer ström. Anslut enheten direkt till datorn.</li></ul>
USB typ C-porten levererar ingen störförsörjning	USB-kringutrustningen går inte att ladda	<ul style="list-style-type: none"><li>• Kontrollera att den anslutna enheten uppfyller kraven i USB-C-specifikationen. USB typ C-porten (video och data) med ikonen  stöder USB 3.2 Gen1 och en uteffekt på 90 W.</li><li>• Kontrollera att du använder den USB typ C-kabel som medföljde bildskärmen.</li></ul>





Super speed USB 5 Gbit/s (USB 3.2 Gen1)-gränssnittet är långsamt	Super speed USB 5 Gbit/s (USB 3.2 Gen1)-kringenheterna arbetar långsamt eller inte alls	<ul style="list-style-type: none"> <li>• Kontrollera att din dator är kompatibel med super speed USB 5 Gbit/s (USB 3.2 Gen1).</li> <li>• Vissa datorer har såväl USB 3.2 och USB 2.0 som USB 1.1-portar. Försäkra dig om att korrekt USB-port används.</li> <li>• Koppla bort uppströmskabeln från datorn och anslut den igen.</li> <li>• Koppla bort och anslut USB-kringenheterna igen (nedströmskontaktområdet).</li> <li>• Starta om datorn.</li> </ul>
Trådlösa USB-kringenheter slutar fungera när en USB 3.2-enhet ansluts	Trådlösa USB-kringenheter svarar långsamt eller fungerar bara när avståndet mellan dem och mottagaren minskas	<ul style="list-style-type: none"> <li>• Öka avståndet mellan USB 3.2-kringenheterna och den trådlösa USB-mottagaren.</li> <li>• Placera den trådlösa USB-mottagaren så nära de trådlösa USB-kringenheterna som möjligt.</li> <li>• Använd en USB-förlängningskabel för att placera den trådlösa USB-mottagaren så långt bort som möjligt från USB 3.2-porten.</li> </ul>
Den trådlösa USB-musen fungerar inte korrekt	När den trådlösa USB-musen är ansluten till en av USB-portarna på bildskärmens baksida, släpar den trådlösa muspekaren efter eller fastnar	Koppla bort mottagaren till den trådlösa USB-musen och anslut den sedan igen till en av USB-portarna för snabbåtkomst längst ned på bildskärmen.



# Regelverksinformation

## FCC-meddelanden (endast USA) och övrig regelverksinformation

För FCC-meddelanden och annan information om efterlevnad av regelverk, se webbplatsen för efterlevnad av regelverk på [www.dell.com/regulatory\\_compliance](http://www.dell.com/regulatory_compliance).

## EU:s produktdatabas för energimärkning och produktinformationsblad

P2425HE: <https://eprel.ec.europa.eu/qr/1865677>

P2425HE WOST: <https://eprel.ec.europa.eu/qr/1865680>

P2425E: <https://eprel.ec.europa.eu/qr/1870769>



P2725HE: <https://eprel.ec.europa.eu/qr/1874340>

P2725HE WOST: <https://eprel.ec.europa.eu/qr/1910290>



# Kontakta Dell

För att kontakta Dell om försäljningsärenden, teknisk support eller kundtjänst, se [www.dell.com/contactdell](http://www.dell.com/contactdell).

-  **ANMÄRKNING: Tillgängligheten varierar beroende på land och produkt, och vissa tjänster kanske inte finns i ditt land.**
-  **ANMÄRKNING: Om du inte har en aktiv internetanslutning kan du hitta kontaktinformationen på ditt inköpskvitto, packsedel, faktura eller i Dells produktkatalog.**

