

Canon

RF

35mm F1.4 L VCM

Istruzioni

ITALIANO

Grazie per aver scelto un prodotto Canon.

Canon RF35mm F1.4 L VCM è un obiettivo grandangolare per l'utilizzo con le fotocamere della serie EOS R.

- “VCM” è l'acronimo di Voice Coil Motor.

Termini e simboli convenzionali utilizzati in queste istruzioni



Avviso per evitare il malfunzionamento o il danneggiamento dell'obiettivo o della fotocamera.



Note supplementari sull'utilizzo dell'obiettivo e sullo scatto di foto.

Firmware e applicazioni della fotocamera

Utilizzare le versioni più recenti del firmware e delle applicazioni con la fotocamera in uso. Per sapere se le versioni del firmware e delle applicazioni in uso sono le più recenti o per avere informazioni sull'aggiornamento, visitare il sito Web Canon.



Se il firmware della fotocamera* non è in una versione compatibile, verranno applicate le seguenti limitazioni.

- La funzionalità di visualizzazione ingrandita non è disponibile.
- In alcuni casi può verificarsi un malfunzionamento della fotocamera.

* Si applica ai seguenti modelli di fotocamera: EOS R e EOS RP

Norme di sicurezza

Precauzioni da adottare per un uso sicuro della fotocamera. Leggere attentamente le presenti precauzioni e assicurarsi che vengano adottate per evitare rischi e lesioni all'utente e ad altre persone.



Avviso

Informazioni sui rischi che possono causare lesioni gravi o letali.

- **Non fissare direttamente il sole o altre sorgenti di luce di forte intensità attraverso l'obiettivo.** Ciò può comportare la perdita della vista.
- **Non lasciare l'obiettivo al sole senza il copriobiettivo.** L'obiettivo potrebbe concentrare la luce del sole che lo attraversa e provocare un malfunzionamento o un incendio.



Attenzione

Informazioni sui rischi che possono causare il malfunzionamento o il danneggiamento di altri oggetti.

- **Non lasciare il prodotto in luoghi esposti a temperature molto elevate o molto basse.** Il prodotto può causare ustioni o lesioni se toccato.
- **Questo prodotto emette un flusso magnetico di basso livello.** Se si è portatori di pacemaker cardiaco impiantabile o altro dispositivo medico e si percepiscono anomalie, tenersi a distanza dal prodotto e rivolgersi al proprio medico.

Precauzioni generali

Precauzioni per l'uso

- Non lasciare il prodotto in luoghi surriscaldati o in un'auto esposta alla luce solare diretta. Le temperature elevate possono causare il malfunzionamento del prodotto.
- Se si porta l'obiettivo da un ambiente freddo a uno caldo, è possibile che si formi condensa sulla superficie dell'obiettivo e sui componenti interni. Per evitare questo fenomeno, mettere l'obiettivo in una busta di plastica a chiusura ermetica prima di portarlo da un ambiente freddo a uno caldo. Togliere quindi l'obiettivo dalla busta quando si è riscaldato. Eseguire la stessa operazione quando si porta l'obiettivo da un ambiente caldo a uno freddo.
- Se l'obiettivo non è montato sulla fotocamera, oppure se l'interruttore di accensione della fotocamera è su OFF quando l'obiettivo è montato, se si scuote l'obiettivo il gruppo obiettivo interno si potrebbe spostare producendo rumore, ma questa non è un'anomalia. Anche se il gruppo obiettivo interno si sposta a causa di vibrazioni, ad esempio quando si trasporta l'obiettivo, ciò non influisce su aspetti quali le prestazioni.

- Per ottimizzare il controllo dell'apertura, in alcuni casi le lamelle del diaframma si muovono durante la messa a fuoco, anche se il valore di apertura è impostato su AE priorità diaframma o esposizione manuale, ecc.
- Leggere anche le precauzioni per l'uso per l'obiettivo eventualmente riportate nel manuale di istruzioni della fotocamera.

Precauzioni per lo scatto

- Mettere nuovamente a fuoco dopo il ripristino dalla modalità di spegnimento automatico.
- Per mantenere la posizione di messa a fuoco nella modalità pronta per scattare, impostare [Off automatico] della fotocamera su [Disattiva].

Nomenclatura

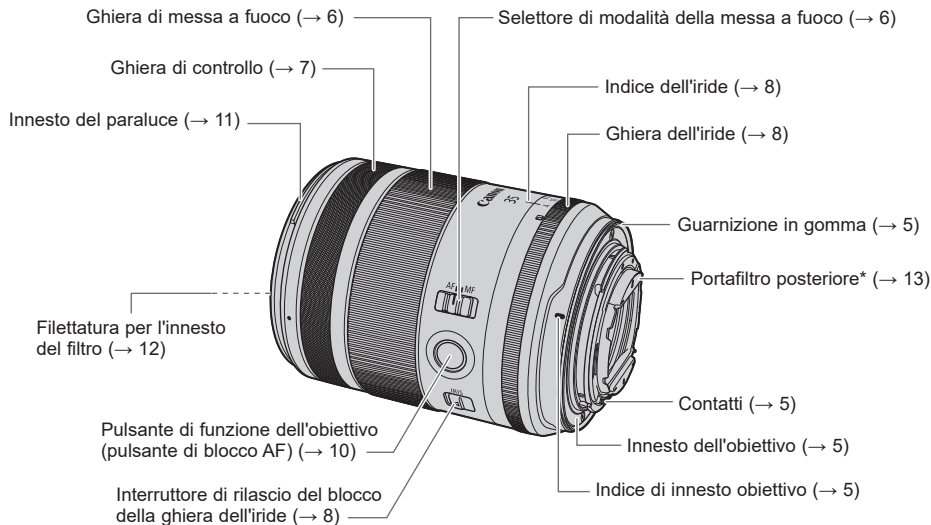

* Incluso con l'obiettivo. Non è montato sull'obiettivo al momento dell'acquisto.

● Fra parentesi sono indicate le pagine da consultare per informazioni più dettagliate (→ **).

1. Inserimento e rimozione dell'obiettivo

Indice di innesto obiettivo

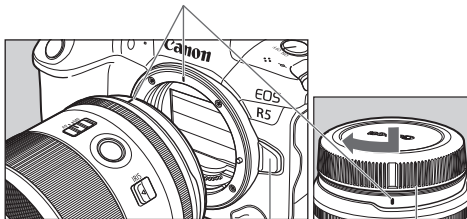

Pulsante di rilascio dell'obiettivo Tappo posteriore

Inserimento dell'obiettivo

Allineare gli indici di innesto obiettivo dell'obiettivo e della fotocamera, quindi girare l'obiettivo in senso orario fino ad avvertire uno scatto.

Rimozione dell'obiettivo

Girare l'obiettivo in senso antiorario premendo il pulsante di rilascio dell'obiettivo della fotocamera. Rimuovere l'obiettivo quando non è possibile girarlo ulteriormente.

Per i dettagli, consultare le istruzioni della fotocamera.



- Impostare l'interruttore di accensione della fotocamera su OFF durante l'inserimento o la rimozione dell'obiettivo.
 - Fissare il copriobiettivo prima di rimuovere l'obiettivo dalla fotocamera.
 - Dopo aver rimosso l'obiettivo, posizionarlo con la parte posteriore rivolta verso l'alto, quindi fissare il tappo posteriore per evitare che la superficie dell'obiettivo e i contatti si graffino. Quando si fissa il tappo posteriore, assicurarsi che gli indici di innesto dell'obiettivo e del tappo posteriore siano allineati.
 - Graffi, polvere o impronte digitali sui contatti possono causare corrosione o connessioni problematiche e, in ultima analisi, malfunzionamenti. Se i contatti sono sporchi, pulirli con un panno morbido.
 - L'innesto dell'obiettivo è dotato di una guarnizione in gomma che garantisce una migliore resistenza a polvere e acqua. Tale guarnizione in gomma può causare la comparsa di tracce di attrito intorno all'innesto dell'obiettivo della fotocamera, senza tuttavia avere alcuna incidenza sull'uso.
-  ● È possibile sostituire le guarnizioni in gomma presso il Centro di assistenza Canon (a pagamento).

2. Impostazione della modalità di messa a fuoco

Selettore di modalità della messa a fuoco

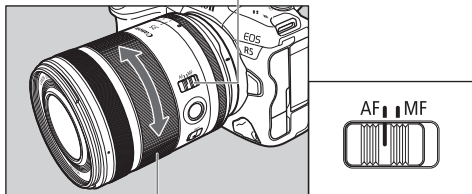

Ghiera di messa a fuoco

Per scattare in modalità di messa a fuoco automatica (AF), impostare il selettore di modalità della messa a fuoco su AF.

Per usare solo la messa a fuoco manuale (MF), posizionare il selettore di modalità della messa a fuoco su MF e mettere a fuoco girando l'apposita ghiera.



- Se si gira rapidamente la ghiera di messa a fuoco, la messa a fuoco potrebbe essere ritardata.



- La ghiera di messa a fuoco dell'obiettivo è elettronica.
- Con una fotocamera con funzionalità di messa a fuoco manuale continua elettronica, la messa a fuoco manuale è sempre possibile quando la fotocamera è azionabile. Tuttavia, è necessario modificare le impostazioni della fotocamera.
- Se il funzionamento di AF è impostato su AF One-Shot, è possibile eseguire la messa a fuoco manuale dopo che è stata completata la messa a fuoco automatica continuando a tenere premuto il pulsante di scatto a metà (funzione di messa a fuoco manuale elettronica). Tuttavia, è necessario modificare le impostazioni della fotocamera.
- Durante la registrazione di filmati, la velocità dell'AF è più lenta rispetto alla modalità di scatto di foto. È possibile regolare la velocità dell'AF sulla fotocamera impostando AF Servo filmato su [Attiva].

Per i dettagli, consultare le istruzioni della fotocamera.

3. Ghiera di controllo

È possibile assegnare alla ghiera di controllo le funzioni comunemente usate con le fotocamere, come le impostazioni della velocità otturatore e dell'apertura.

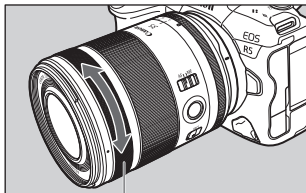

Ghiera di controllo

Lo scatto della ghiera di controllo consente di percepire la quantità di rotazione applicata. Per i dettagli sull'uso della ghiera di controllo, fare riferimento alle istruzioni della fotocamera.

- In alcuni casi è possibile che il suono della ghiera di controllo in funzione venga registrato durante la ripresa di filmati.

- Lo scatto percepibile della ghiera di controllo può essere eliminato dal Centro di assistenza Canon (a pagamento).
- La ghiera di messa a fuoco può essere usata come ghiera di controllo modificando le impostazioni della fotocamera*. Tuttavia, quando si usa la ghiera di messa a fuoco come ghiera di controllo, il funzionamento originale della ghiera di controllo viene disattivato. Per i dettagli, consultare le istruzioni della fotocamera.

* Ad eccezione di EOS R, RP, Ra, R5, R5C e R6.

4. Funzionamento apertura manuale/automatica

Il valore di apertura può essere impostato usando la ghiera dell'iride. Alla spedizione, è impostato sul funzionamento apertura automatica.

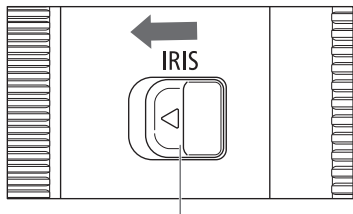

Interruttore di rilascio del blocco della ghiera dell'iride

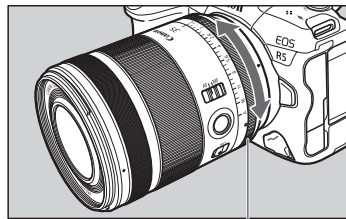

Ghiera dell'iride

Funzionamento apertura manuale

- 1 Spostando l'interruttore di rilascio del blocco della ghiera dell'iride nella direzione della freccia, girare la ghiera dell'iride portandola sull'indice dell'iride compreso tra 1,4 e 16.
- 2 Girare la ghiera dell'iride per impostare l'apertura.

Funzionamento apertura automatica

- 1 Spostando l'interruttore di rilascio del blocco della ghiera dell'iride nella direzione della freccia, girare la ghiera dell'iride facendo corrispondere l'indice dell'iride con A.
- 2 L'apertura è determinata dal segnale di comando dalla fotocamera.

Funzionamento apertura manuale/automatica

- Per il funzionamento apertura manuale con la ghiera dell'iride e durante la ripresa di filmati, il valore di apertura cambia in incrementi di $1/32$, indipendentemente dalle impostazioni della fotocamera. Di conseguenza, il valore di apertura effettivo quando si riprendono filmati può essere diverso dal valore di apertura visualizzato sulla fotocamera.
 - Alcune fotocamere ^{*1} ^{*2} hanno le seguenti limitazioni.
 - La ghiera dell'iride non può essere usata per impostare il valore di apertura quando si scattano foto.
 - Durante la ripresa di filmati, quando si usa la ghiera dell'iride, la messa a fuoco automatica di un soggetto potrebbe risultare difficile. Inoltre, il valore di apertura visualizzato sulla fotocamera potrebbe essere diverso dal valore di apertura effettivo.
- ^{*1} EOS R, RP, Ra, R3, R5, R6, R6 Mark II, R7, R8, R10, R50, R100
- ^{*2} Sulla EOS R5C ci sono limitazioni solo durante lo scatto di foto.

5. Pulsante di funzione dell'obiettivo (pulsante di blocco AF)

Nelle impostazioni predefinite, il pulsante di funzione dell'obiettivo serve come pulsante di blocco AF. È possibile assegnare diverse funzioni al pulsante nella sezione [Personalizza pulsanti] della fotocamera.

Per i dettagli, consultare le istruzioni della fotocamera.

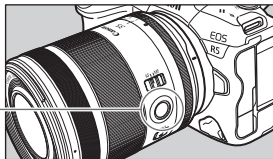

Pulsante di funzione dell'obiettivo (pulsante di blocco AF)

Uso come pulsante di blocco AF

Durante le operazioni di messa a fuoco automatica, è possibile premere il pulsante di blocco AF per disattivare temporaneamente la messa a fuoco automatica e rilasciarlo per riattivarla.

Premere il pulsante di blocco AF per mantenere una distanza di messa a fuoco o per evitare la ricerca del fuoco.

Premere il pulsante di scatto mentre si tiene premuto il pulsante di blocco AF per scattare alla distanza di messa a fuoco stabilita.

- Utile specialmente quando la messa a fuoco automatica è in funzione nella modalità AF Servo.

6. Paraluce

Il paraluce personalizzato riduce la luce indesiderata che potrebbe causare un effetto flare e ghosting, e protegge la parte anteriore dell'obiettivo da pioggia, neve e polvere.

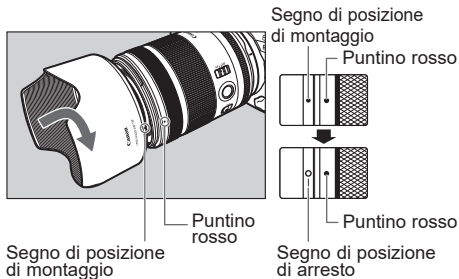

Montaggio del paraluce

Allineare il segno di posizione di montaggio rosso sul paraluce al puntino rosso sulla parte anteriore dell'obiettivo, quindi girare il paraluce nella direzione della freccia finché non si avverte uno scatto.

● Se il paraluce non è montato correttamente, potrebbe verificarsi la vignettatura (bordi dell'immagine più scuri).

● Afferrare e girare la base del paraluce quando lo si monta e lo si rimuove; il paraluce potrebbe deformarsi se lo si gira afferrandolo vicino al bordo.

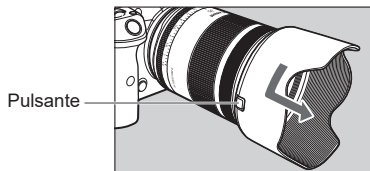

Rimozione del paraluce

Premere con il dito sul pulsante sul lato del paraluce, quindi, per rimuoverlo, girare il paraluce nella direzione della freccia finché il segno di posizione di montaggio sul paraluce non è allineato al puntino rosso sulla parte anteriore dell'obiettivo.

È possibile riporre il paraluce montandolo in posizione inversa sull'obiettivo.

7. Filtri (venduti separatamente)

Con questo obiettivo, i filtri possono essere montati sulla parte anteriore e sulla parte posteriore.

Quando si usano filtri filettati

È possibile montare filtri (Ø67) sull'apposita filettatura per l'innesto del filtro sulla parte anteriore dell'obiettivo.

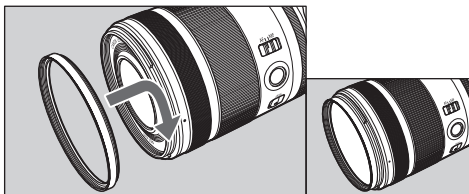

- È possibile montare un solo filtro.
- Se è necessario un filtro polarizzatore, utilizzare il filtro polarizzatore circolare Canon PL-C B.
- Rimuovere il paraluce quando si fissa il filtro polarizzatore.

Filtri (venduti separatamente)

Quando si usano filtri a foglio

Questo obiettivo ha un portafiltro posteriore in dotazione.

Scaricare i file del modello del filtro, stamparli, disporre il filtro sul modello e ritagiarlo seguendo il modello. Quindi inserire il filtro nel portafiltro posteriore.

1 Ritagliare il filtro in modo che corrisponda perfettamente alla forma del modello del filtro.

- Scaricare il file del modello del filtro (PDF).
- Stampare il modello del filtro in formato pieno (100%) e utilizzarlo come modello per ritagliare il filtro.
- I modelli in questa pagina sono stampati in formato pieno e possono pertanto essere utilizzati. Il file del modello del filtro è uguale a questa figura.

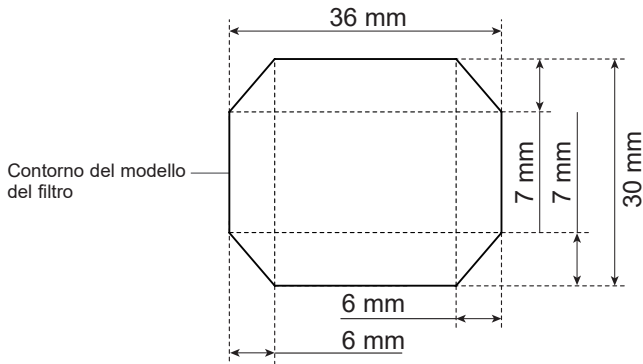

Filtri (venduti separatamente)

- Può essere utilizzato solo un filtro con uno spessore massimo di 0,2 mm.
- Quando si stampa il modello, assicurarsi che le dimensioni dell'illustrazione non vengano modificate. Verificare che le dimensioni della stampa corrispondano alle misure indicate nell'illustrazione.
- Tagliare lungo la mezzera delle linee stampate sul modello del filtro. Eventuali deviazioni dalla larghezza della linea del modello possono causare i seguenti problemi.

Nota 1: Se si taglia all'interno delle linee, la luce può penetrare dai bordi del filtro, impedendone il corretto funzionamento. In particolare, si possono verificare differenze nell'esposizione e macchie di colore negli angoli.

Nota 2: Se si taglia all'esterno delle linee, il filtro potrebbe non entrare nel portafiltro posteriore, oppure gli angoli del filtro potrebbero entrare in contatto con la fotocamera, danneggiandola o danneggiando il filtro.

Filtri (venduti separatamente)

- 2 Inserire il filtro nel portafiltro posteriore nella direzione della freccia.

Sporgenze Indici del filtro

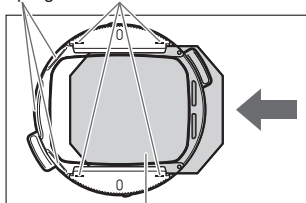

Filtro

- 3 Controllare il filtro dopo averlo inserito.

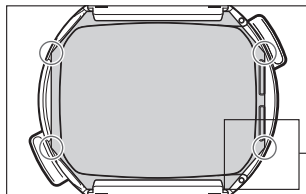

- ① Controllare il filtro dopo averlo inserito (si trova all'interno del telaio del portafiltro posteriore?, i 4 angoli fuoriescono dal portafiltro?).

- Se il filtro fuoriesce dal portafiltro posteriore, tagliarlo.

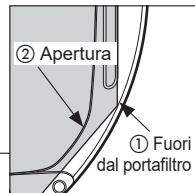

- ② Controllare il filtro dopo averlo inserito (il filtro copre l'apertura del portafiltro posteriore?).

Filtri (venduti separatamente)

Montare il portafiltro posteriore sulla parte posteriore dell'obiettivo.

- 4 Far combaciare il segno di posizione di montaggio sul corpo dell'obiettivo con l'indice sul portafiltro posteriore.
- 5 Girare nella direzione della freccia finché l'indice del portafiltro posteriore non combacia con il segno di posizione di arresto sul corpo dell'obiettivo.

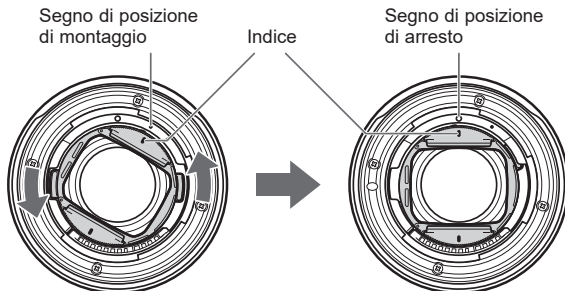

Filtri (venduti separatamente)

- Effettuare alcuni scatti di prova prima di realizzare foto per verificare che il filtro funzioni su tutta l'immagine.
- Verificare che il filtro sia inserito correttamente prima di realizzare lo scatto.
- Quando il portafiltro posteriore è montato sul corpo dell'obiettivo, in base alle condizioni di scatto si potrebbe verificare l'effetto ghosting. Quando non si utilizza il filtro posteriore, rimuovere il portafiltro posteriore dal corpo dell'obiettivo.
- Rimuovere il filtro e il portafiltro posteriore eseguendo le operazioni nell'ordine inverso a quando li si è montati.

Specifiche

Lunghezza focale/Apertura	35mm f/1.4
Struttura obiettivo	11 gruppi, 14 elementi
Apertura massima	f/1.4
Apertura minima	f/16
Angolo di campo	Orizzontale: 54°, verticale: 38°, diagonale: 63°
Distanza di messa a fuoco minima	0,28 m
Ingrandimento massimo	0,18x
Campo visivo	Circa 195 x 130 mm
Diametro filtro	67 mm (davanti)
Diametro e lunghezza massimi	Circa 76,5 x 99,3 mm
Peso	Circa 555 g
Paraluce	EW-73F*
Copriobiettivo	E-67 II*
Tappo posteriore per obiettivo	Tappo posteriore per obiettivo RF*
Custodia	LP1219*

* Incluso con l'obiettivo, ma può anche essere acquistato separatamente.

Specifiche

- La lunghezza dell'obiettivo viene misurata dalla superficie di innesto alla parte anteriore dell'obiettivo.
Aggiungere 24,2 mm se si includono il copriobiettivo e il tappo posteriore.
- Il diametro massimo, la lunghezza e il peso indicati sono solo per l'obiettivo stesso.
- La lente macro 250D/500D non può essere fissata perché non c'è una dimensione adatta all'obiettivo.
- Non è possibile utilizzare moltiplicatori di focale.
- Non è possibile scattare con esposizione multipla quando si utilizza questo obiettivo su alcune fotocamere*.
- * EOS R, RP, Ra, R5, R5C, R6
- Tutti i dati elencati sono misurati in base agli standard Canon.
- Le specifiche e l'aspetto del prodotto sono soggetti a modifiche senza preavviso.

Etichettatura ambientale: per il corretto riciclo degli imballaggi dei nostri prodotti e articoli, visita il sito <https://www.canon-europe.com/sustainability/approach/packaging>

Canon