

Jabra GN

GEbruikersHANDLEIDING



ENGAGE 45 SE

Technologie voor een nieuw ritme in het leven

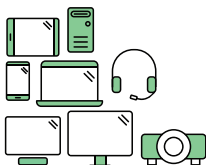

Say hello to a more sustainable product

IT products are associated with a wide range of sustainability risks throughout their life cycle. Human rights violations are common in the factories. Harmful substances are used both in products and their manufacture. Products can often have a short lifespan because of poor ergonomics, low quality and when they are not able to be repaired or upgraded.

This product is a better choice. It meets all the criteria in TCO Certified, the world's most comprehensive sustainability certification for IT products. Thank you for making a responsible product choice, that help drive progress towards a more sustainable future!

Criteria in TCO Certified have a life-cycle perspective and balance environmental and social responsibility. Conformity is verified by independent and approved verifiers that specialize in IT products, social responsibility or other sustainability issues. Verification is done both before and after the certificate is issued, covering the entire validity period. The process also includes ensuring that corrective actions are implemented in all cases of factory non-conformities. And last but not least, to make sure that the certification and independent verification is accurate, both TCO Certified and the verifiers are reviewed regularly.

Want to know more?

Read information about TCO Certified, full criteria documents, news and updates at [tcocertified.com](https://www.tcocertified.com). On the website you'll also find our Product Finder, which presents a complete, searchable listing of certified products.

Meer informatie over duurzaamheid bij Jabra via
jabra.com/about/sustainability

© 2024 GN Audio A/S. Alle rechten voorbehouden. Jabra® is een handelsmerk van GN Audio A/S.

Gefabriceerd in China

MODEL: Model: WHB051BS
WHB050HS
WHB051HS



De conformiteitsverklaring is te vinden op
www.jabra.com/doc

1. Welkom.....	6
2. Inhoud van de verpakking	7
2.1 Stereo-variant	
2.2 Mono-variant	
2.3 Convertible-variant	
2.4 Optionele accessoires	
3. Dragen.....	11
3.1 Stereo/mono-headset	
3.2 Convertible headset	
3.3 De EarGel van de convertible-headset veranderen	
3.4 De oorhaak van de convertible headset aanpassen	
3.5 De draagstijl van de convertible-headset veranderen	
4. Eerste gebruik.....	16
4.1 Aansluiten op een bureautelefoon met een headsetpoort	
4.2 Aansluiten op een bureautelefoon zonder headsetpoort	
4.3 Plaats de headset in de base en laad deze op.	
5. Overzicht base.....	20
5.1 Statuslampjes base	
5.2 Het microfoonvolume aanpassen voor oproepen naar bureautelefoon	
5.3 Een kiestoon voor bureautelefoons vinden	

6. Jabra Direct.....	24
6.1 Firmware-update	
7. Gebruik	26
7.1 Overzicht stereo/mono-headset	
7.2 Overzicht convertible-headset	
7.3 Statuslampjes	
7.4 Oproepen afhandelen	
7.5 conference calls	
7.6 Een gesprek doorverbinden van bureautelefoon naar headset	
7.7 Een gesprek doorverbinden van headset naar bureautelefoon	
7.8 De taal van gesproken meldingen wijzigen	
7.9 Een nieuwe primaire headset toevoegen	
7.10 De base resetten	
7.11 De headset resetten	
8. Instellingen wijzigen.....	38
9. Ondersteuning	40
9.1 Veelgestelde vragen	
9.2 Onderhoud van je product	
9.3 Vervangende accessoires	

1. Welkom

Bedankt dat je Jabra Engage 45 SE gebruikt.
We hopen dat je er veel plezier aan beleeft!

Kenmerken Jabra Engage 45 SE

- **'s Werelds lichtste DECT-headset**
18 gram (convertible)
- **Voorkom verstoring**
Ingebouwd Busylight
- **Kan de hele dag lang gebruikt worden**
De batterij gaat tot 13 uur mee voor gesprekken (stereo/mono)
De batterij gaat tot 9 uur mee voor gesprekken (convertible)
- **Beantwoord oproepen waar dan ook op kantoor**
Tot 150 meter bereik (stereo/mono)
Tot 100 m bereik (convertible)
- **Beveiligde, vertrouwelijke gesprekken voeren**
DECT AES 256-bit versleuteling

2. Inhoud van de verpakking

De Jabra Engage 45 SE wordt geleverd in drie verschillende headsetstijlen: Stereo, mono en Convertible.

2.1 Stereo-variant

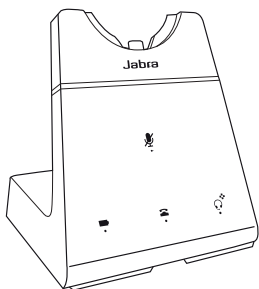

Base



Stereo-headset

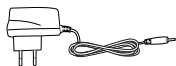

Elektrische
voeding

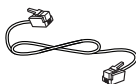

Telefoonkabel

2.2 Mono-variant

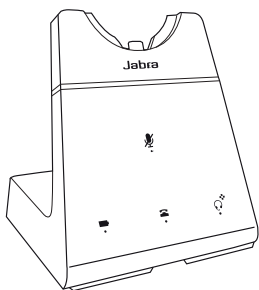

Base

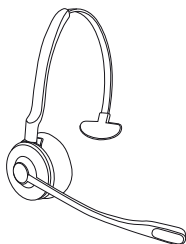

Mono-headset



Elektrische voeding

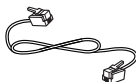

Telefoonkabel

2.3 Convertible-variant

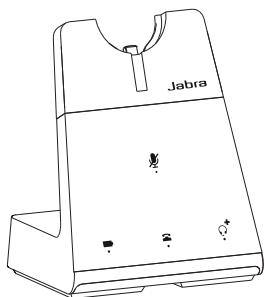

Base

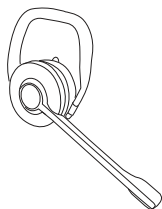

Convertible headset

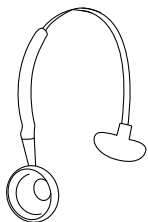

Hoofdband



Oorhaak

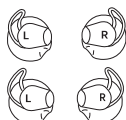

EarGels

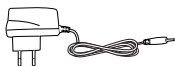

Elektrische
voeding

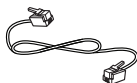

Telefoonkabel

2.4 Optionele accessoires

Optionele accessoires zijn beschikbaar via jabra.com/accessories

Nekband voor mono-headset

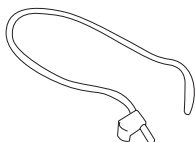

Nekband voor convertible headset

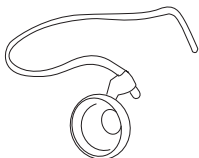

GN1000-handset-lifter



Jabra EHS-adapter

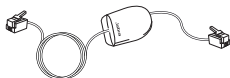

3. Dragen

3.1 Stereo/mono-headset

De headset kan met de microfoon links of rechts gedragen worden.

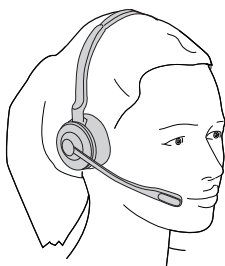

3.2 Convertible headset

De headset kan zowel op het linker- als het rechteroor gedragen worden.

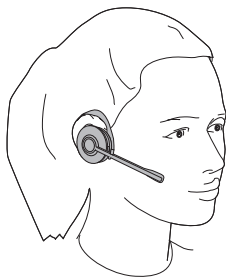

3.3 De EarGel van de convertible-headset veranderen

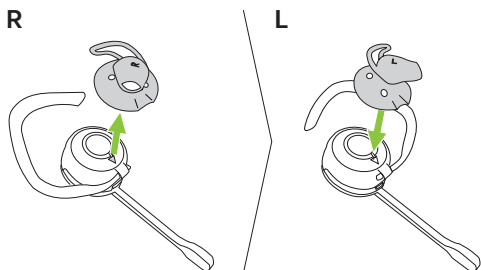
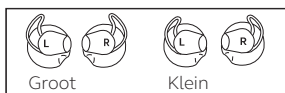

3.4 De oorhaak van de convertible headset aanpassen

1. Pas de oorhaak aan de specifieke vorm van je oor aan.

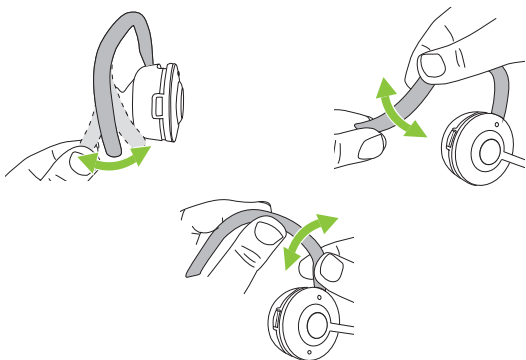

2. Plaats de headset op uw oor.

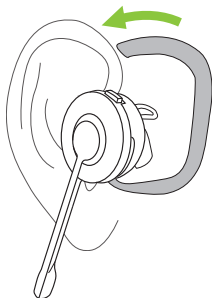

3. Richt de microfoon op uw mond.

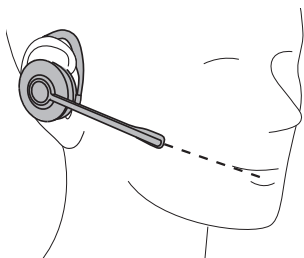

4. Zorg ervoor dat je de oorhaak zonder open ruimte aan de achterkant van je oor aanbrengt. Pas de oorhaak zo nodig aan.

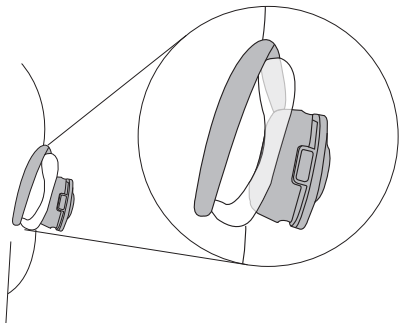

3.5 De draagstijl van de convertible-headset veranderen

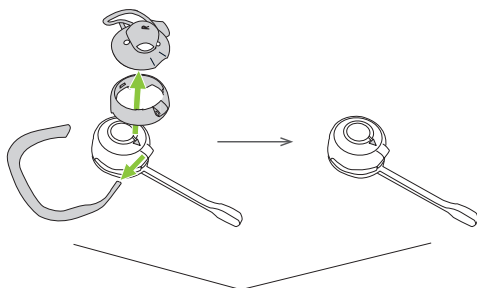

Hoofdband

Nekband

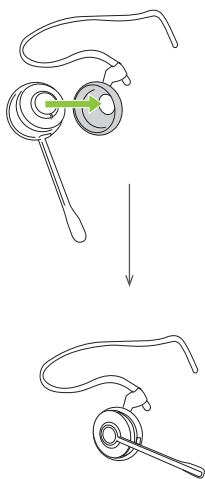
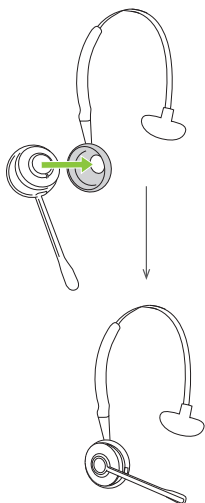

4. Eerste gebruik

Telefoon aansluiten



Aansluiten op netstroom



Plaats de headset in de base en laad deze op.



Maak een testoproep naar de aangesloten telefoon



Zet de headset op



Beantwoord de oproep op uw telefoon

Uw Engage is nu klaar voor gebruik

4.1 Aansluiten op een bureautelefoon met een headsetpoort

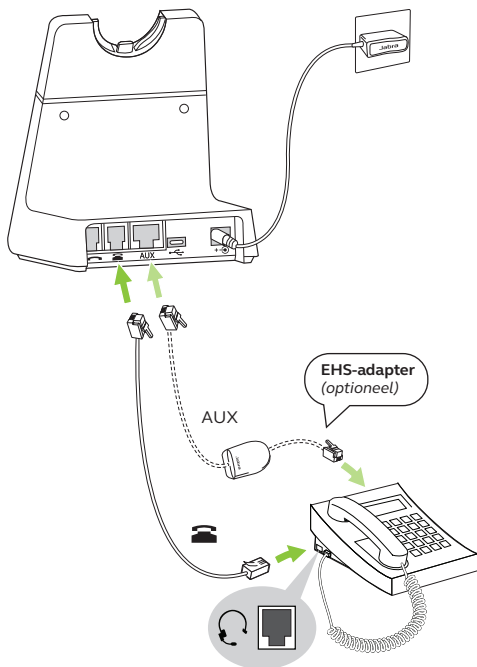

Let op: een USB-C-verbinding wordt alleen gebruikt voor instellingenconfiguratie en firmware-update.

4.2 Aansluiten op een bureautelefoon zonder headsetpoort

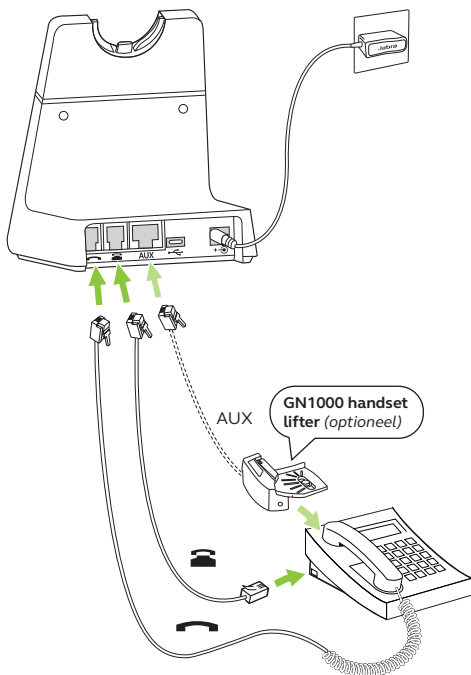

Let op: een USB-C-verbinding wordt alleen gebruikt voor instellingenconfiguratie en firmware-update.

4.3 Plaats de headset in de base en laad deze op.

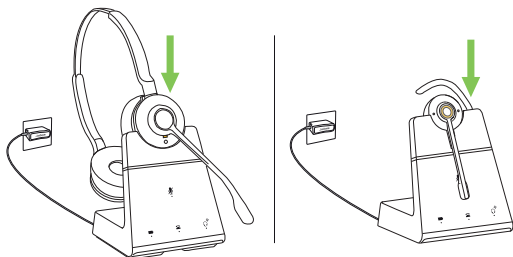

De headset wordt opgeladen wanneer deze in een base geplaatst is dat aangesloten op het stopcontact. Het statuslampje op de headset en het batterijpictogram op de base knipperen om aan te geven dat de headset opgeladen wordt.

De stereo/mono-headsets hebben een batterijduur van tot 13 uur en de convertible-headset heeft tot 9 uur batterijduur.

Alle headsets worden volledig snel opgeladen in ongeveer 1,5 uur. In ongeveer 30 minuten kan 40% van de batterij opgeladen worden.

5. Overzicht base

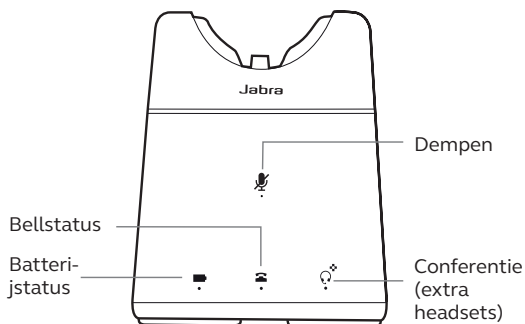

5.1 Statuslampjes base

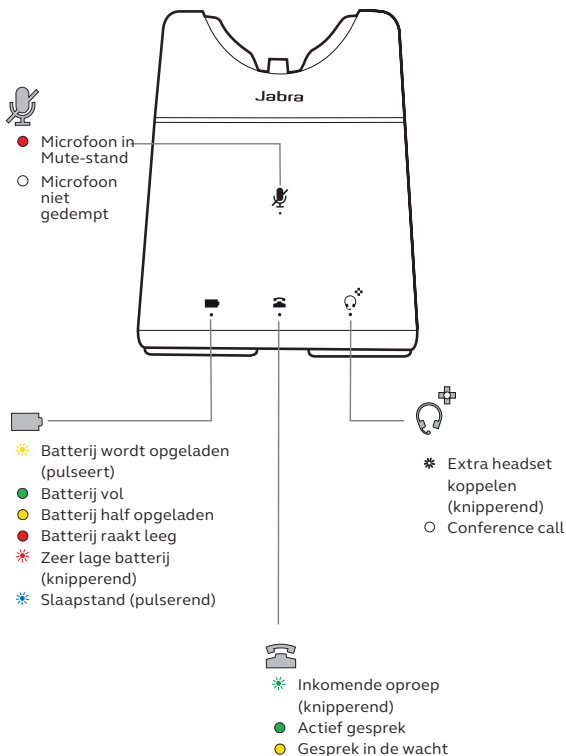

5.2 Het microfoonvolume aanpassen voor oproepen naar bureautelefoon

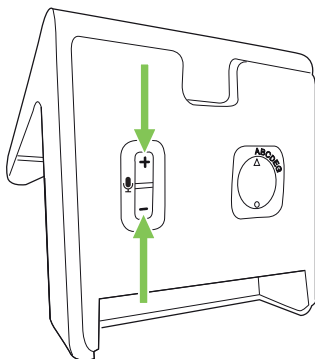

Om het microfoonvolume van de bureautelefoon aan te passen druk je op de knop $+$ of $-$ op de onderkant van de base.

5.3 Een kiestoon voor bureautelefoons vinden

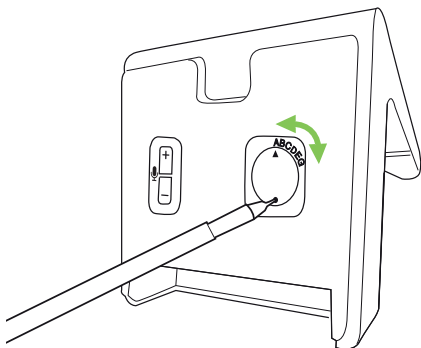

Als je met jouw bureautelefoon geen kiestoon hoort, kan het nodig zijn om de kiestoonschakelaar op een andere stand te zetten.

De kiestoonschakelaar vind je aan de onderkant van de base. Gebruik een puntig voorwerp om de schakelaar langs de verschillende instellingen de draaien tot je de kiestoon in de headset hoort. De standaardinstelling is A.

6. Jabra Direct

Jabra Direct is computersoftware die is ontworpen om jouw Jabra-apparaten te ondersteunen, beheren en optimaal te laten functioneren wanneer ze op je computer zijn aangesloten.



Downloaden via jabra.com/direct

6.1 Firmware-update

Als je apparaat op je computer is aangesloten, laat Jabra Direct je weten wanneer er een firmware-update is.

Om de firmware te updaten, sluit je jouw apparaat met een USB-C kabel (niet meegeleverd) aan op je computer.

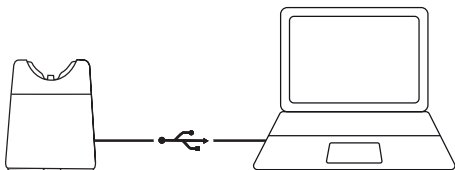

7. Gebruik

7.1 Overzicht stereo/mono-headset

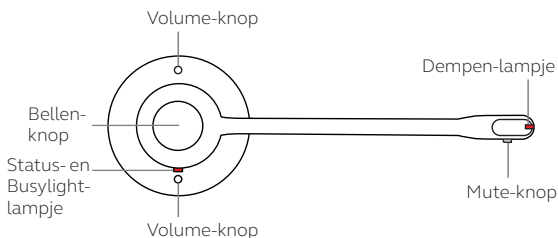

7.2 Overzicht convertible-headset

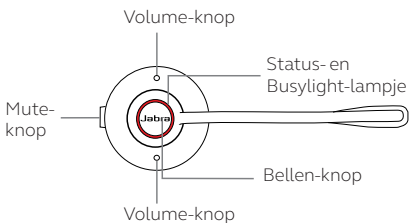



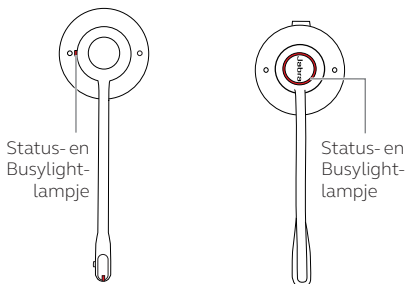

7.3 Statuslampjes

Stereo/mono-uitvoering Convertible-variant

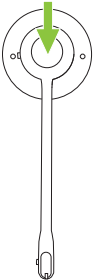

- Busylight
- Inkomende oproep
- Headset inschakelen
- Headset uitschakelen
- Headset geheel opgeladen
- Headset wordt opgeladen
- Firmware wordt bijgewerkt
- Koppelen via DECT
- Verbonden met DECT

7.4 Oproepen afhandelen

	Functie	Actie
	Power on	Druk op de knop Bellen (Call) op de headset of haal de headset uit de base
	Power off	Houd de Bellen -knop (Call) 5 seconden ingedrukt
	Oproep beantwoorden	Druk op de knop Bellen (Call), verwijder de headset, of tik  op de base
	Oproep beëindigen	Druk op de knop Bellen (Call), plaats de headset in de base of tik  op de base
	Oproep negeren	Druk tweemaal op de knop Bellen (Call) of tik op  de base

Druk op de **Volume**-knoppen.

Volume
aanpassen



De convertible-headset gebruikt de bewegingssensor om te detecteren welke knop volume omhoog en welke volume omlaag is, afhankelijk van de oriëntatie van de headset

Busylight in-/
uitschakelen

Tik tegelijkertijd op beide
Volume-knoppen

Het
instellingenmenu
met
stembegeleiding
openen

Houd beide **Volume**-knoppen
3 seconden ingedrukt

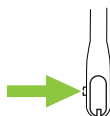

Mute-stand
microfoon in-/
uitschakelen

Druk op de **Mute**-knop
(stereo/mono-headset)

Standaard brandt het
dempen-lampje rood als het
apparaat is gedempt

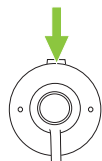

Mute-stand
microfoon in-/
uitschakelen

Druk op de **Mute**-knop
(convertible-headset)

7.5 conference calls

Headset(s) toevoegen aan een conference call

Er kunnen maximaal drie extra headsets verbonden worden met één base voor conferencing. De primaire headset moet een gespreksstatus hebben om extra headsets voor een conference call te gebruiken.

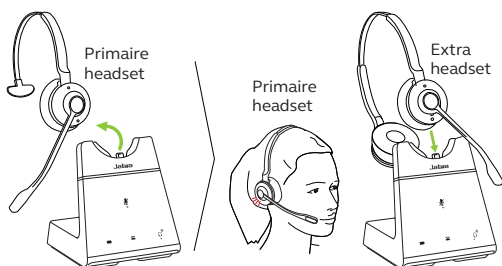

1. Verwijder de primaire headset uit de base.
2. Plaats een extra headset in de base. Deze zal proberen te koppelen met de base.
3. Een gesproken melding wordt in de primaire headset afgespeeld. Druk op de knop **Bellen** (Call) op de primaire headset om de extra headset te accepteren in het conferentiegesprek. De audio wordt nu gedeeld tussen de headsets.

De extra headset staat standaard in de mute-stand.

Opmerking: alle Jabra Engage SE DECT-headsets die in de base kunnen worden geplaatst, kunnen voor conference calls worden gebruikt.

Een conference call beëindigen of verlaten

Om het gesprek te beëindigen voor alle headsets druk je op de knop **Bellen** (Call) op de primaire headset of plaats je de primaire headset in de base.

Extra headsets kunnen het conferentiegesprek verlaten door op de knop **Bellen** (Call) op de headset te drukken of door de extra headset in de base van de primaire headset te plaatsen (niet die van de extra headset). De conference call gaat door voor alle overige headsets.

Permanente conferentiemodus

Het conferentiegesprek wordt automatisch beëindigd voor alle extra headset zodra het gesprek beëindigd wordt.

Het is mogelijk om het conferentiegesprek voort te zetten met de extra headsets totdat de primaire headset gedockt wordt. Deze instelling kun je wijzigingen in Jabra Direct.

7.6 Een gesprek doorverbinden van bureautelefoon naar headset

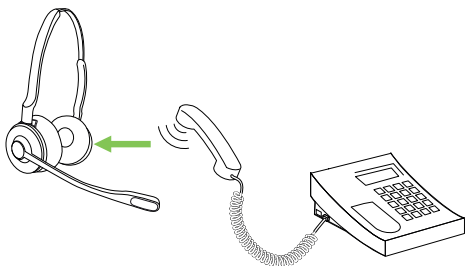

Om een gesprek door te verbinden, til je de headset van de base af, of druk je op de **Bel**-knop (Call) van de headset. De audio van het gesprek wordt doorverbonden van de handset van de bureautelefoon naar de headset.

Tik indien nodig op de headset-knop op de bureautelefoon en hang de handset niet op tot het gesprek beëindigd is.

7.7 Een gesprek doorverbinden van headset naar bureautelefoon

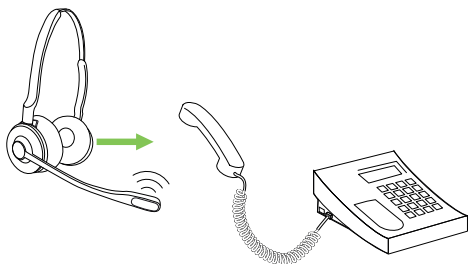

Om een gesprek door te verbinden van de headset naar een bureautelefoon neem je de handset van de bureautelefoon op en plaatst je de headset in de base.

De audio van het gesprek wordt doorverbonden van de headset naar de bureautelefoon als de base aangesloten is op de headsetpoort van de bureautelefoon. Druk anders op de headsetknop van de bureautelefoon.

7.8 De taal van gesproken meldingen wijzigen

Er zijn 5 talen beschikbaar voor gesproken meldingen in de headset: Engels, Duits, Frans, Japans en Spaans.

Om taal te wijzigen:

1. Als er geen gesprek gaande is, houd dan beide **Volume**-knoppen op de headset ingedrukt (3 seconden) om het spraakgestuurde instellingenmenu te openen. De eerst beschikbare instelling is de taal van de gesproken meldingen.
2. Druk op de **Volume omhoog**-knop (Volume up) of de **Volume omlaag**-knop (Volume down) om door de beschikbare talen te bladeren.
3. Druk op de knop **Bellen** (Call) om de taal te accepteren.
4. Houd beide **Volume**-knoppen op de headset ingedrukt (3 seconden) om het spraakgestuurde instellingenmenu te verlaten. De base wordt opnieuw opgestart en de nieuwe instelling wordt opgeslagen.

De taal kan ook met Jabra Direct worden gewijzigd.

7.9 Een nieuwe primaire headset toevoegen

Voor elke base kan er slechts één primaire headset zijn. Door een nieuwe primaire headset toe te voegen, wordt de huidige vervangen. Er zijn drie methodes om een nieuwe primaire headset toe te voegen aan jouw base:

A) Als de huidige primaire headset zich niet binnen bereik van de base bevindt of uitgeschakeld is, plaats je de nieuwe headset simpelweg in de base. Deze wordt dan de primaire headset. Het headset-statuslampje op de base knippert om aan te geven dat de nieuwe headset nu de primaire headset is.

B) Als de huidige primaire headset zich binnen bereik van het basisstation bevindt en ingeschakeld is en de base niet in gesprek is, kun je de nieuwe headset in de base plaatsen en de knop **Bellen** (Call) op de headset 1 seconde ingedrukt houden, totdat het headsetstatuslampje op het basisstation knippert. Dit geeft aan dat de nieuwe headset nu de primaire headset is.

C) Als **Eenvoudig koppelen** (Easy pairing) ingeschakeld is in Jabra Direct en de huidige primaire headset niet in gesprek is, plaats je de nieuwe headset simpelweg in de base. Deze wordt dan de primaire headset. Het headset-statuslampje op de base knippert om aan te geven dat de nieuwe headset nu de primaire headset is.

7.10 De base resetten

De base kan met Jabra Direct worden gereset.

Houd, om de base handmatig te resetten, de **Volume omhoog**-knop (Volume up) en **Volume omlaag**-knop (Volume down) onder de base 3 seconden gelijktijdig ingedrukt totdat alle lampjes op de base aan gaan.

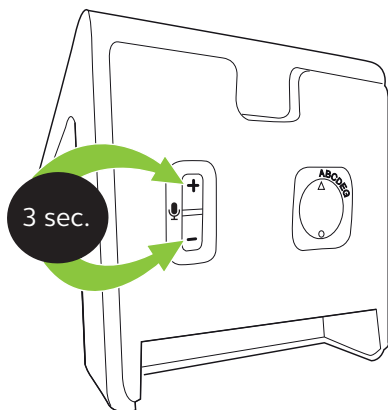

7.11 De headset resetten

De headset kan met Jabra Direct worden gereset.

Houd om de headset handmatig te resetten zowel de **Bellen**-knop (Call) als de **Volume omhoog**-knoppen (Volume up) 3 seconden tegelijkertijd ingedrukt totdat het lampje roze knippert.

Na het resetten gaat de headset automatisch in koppelmodus. Dock de headset in de base om het koppelen te voltooien.

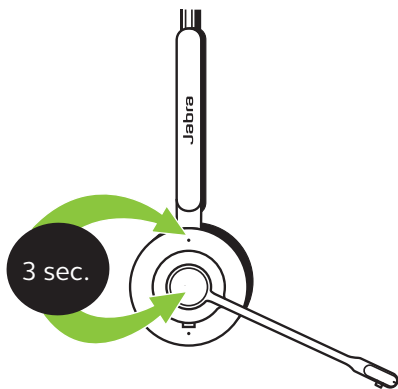

8. Instellingen wijzigen

U kunt de instellingen van de headset en telefoon wijzigen via het instellingenmenu met stembegeleiding.

Een andere mogelijkheid is om alle instellingen met Jabra Direct te wijzigen door de base met een USB-C kabel (niet meegeleverd) op jouw computer aan te sluiten.

Download Jabra Direct op jabra.com/direct.

Menunavigatie



Het instellingenmenu met stembegeleiding openen

Houd de knoppen **Volume omhoog** (Volume up) en **Volume omlaag** (Volume down) tegelijkertijd 3 seconden ingedrukt

Door de opties voor de instelling bladeren

Druk op de knop **Volume omhoog** (Volume up) of **Volume omlaag** (Volume down)

Het instellingenmenu sluiten

Houd de knoppen **Volume omhoog** (Volume up) en **Volume omlaag** (Volume down) tegelijkertijd 2 seconden ingedrukt

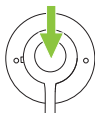

Instellingsoptie accepteren

Druk op de knop **Bellen** (Call) om de aangekondigde instellingsoptie te accepteren. U gaat nu door naar de volgende instelling

Instellingen

Taal voor
gesproken
meldingen

Selecteer de spraaktaal voor de headset uit
een lijst van 5 talen

Gesproken
meldingen

Selecteer om gesproken meldingen in te
schakelen

Herinneringstoon
mute-stand

Selecteer om een periodieke herinnering te
ontvangen wanneer de mute-stand van de
microfoon geactiveerd is

Bereik of
dichtheid

Selecteer als de base geoptimaliseerd dient te
zijn voor meer bereik of grotere dichtheid

Type hook lifter

Selecteer het type hook lifter

9. Ondersteuning

9.1 Veelgestelde vragen

Zie de veelgestelde vragen bij jabra.com/support

9.2 Onderhoud van je product

- Wij raden aan de headset te bewaren bij een temperatuur tussen -5°C en 45°C.
- Bewaar de headset niet voor langere tijd zonder de batterij op te laden (max. drie maanden).
- Als de headset of de base vuil is, raden wij aan deze te reinigen met een zachte, stofvrije doek die je bevochtigd hebt met wat schoon water.

9.3 Vervangende accessoires

Vervangende of extra accessoires zijn online verkrijgbaar bij jabra.com/accessories.