

PHILIPS

XU2100



Registration and Benefits



Download app



Quick start



Digital manual

English 4
Bahasa Indonesia 37
Bahasa Melayu 72
Čeština 107
Dansk 140
Deutsch 173
Eesti 208
Español 241
Français 275
Hrvatski 309
Italiano 342
Latviešu 376
Lietuviškai 409
Magyar 442
Nederlands 476
Norsk 510
Polski 543
Português 577
Română 610
Shqip 644
Slovenščina 679
Slovensky 712
Srpski 745
Suomi 778
Svenska 811
Tiếng Việt 844
Türkçe 877
Ελληνικά 910
Български 945
Македонски 980
Русский 1015
Українська 1051
Қазақша 1086
ภาษาไทย 1121
简体中文 1160
繁體中文 1196

한국어 1227
العربية 1259
فارسی 1290

Contents

Introduction	4
Product overview	5
Before first use	6
Preparing for use	7
Charging the robot	8
Download the app, register, and connect to Wi-Fi	9
Audible signals	11
Set the language of the voice alerts	11
How your robot works	11
Create a map	11
Tell your robot where not to clean with restricted cleaning zones	12
How your robot cleans	13
Set cleaning preferences, advanced settings and cleaning order	14
Using your robot	15
Preparing for a cleaning run	15
Start your first cleaning program via the app	16
Using the robot without the app	16
Your robot's cleaning pattern	17
Returning to the station	17
Auto recharge and resume	17
Cleaning and maintenance	18
When to do maintenance	18
How to clean the mop pad and the dust bin	18
Cleaning the water tank	21
Cleaning the main brush	22
Cleaning the side brush	24
Cleaning the main wheels and the front caster wheel	25
Cleaning the sensors, contact points and IR signal window	25
Replacing the dust bag	26
Long term storage	27
User interface signals and their meaning	27
Reset/restore the robot	28
Replacement	28
Ordering accessories	28
Removing the rechargeable battery	29
Warranty and support	30
Disposal and recycling	30
Troubleshooting	31

Introduction

Congratulations on your purchase of a Philips HomeRun 2000 Series Robot vacuum cleaner! To get the most out of your robot and access all the advanced functions you can download and install the Philips HomeRun robot app. You can also find support videos and frequently asked questions in the app or visit www.philips.com/homerun2000.

Read the separate safety booklet carefully before you use the robot for the first time and save it for future reference.

Product overview

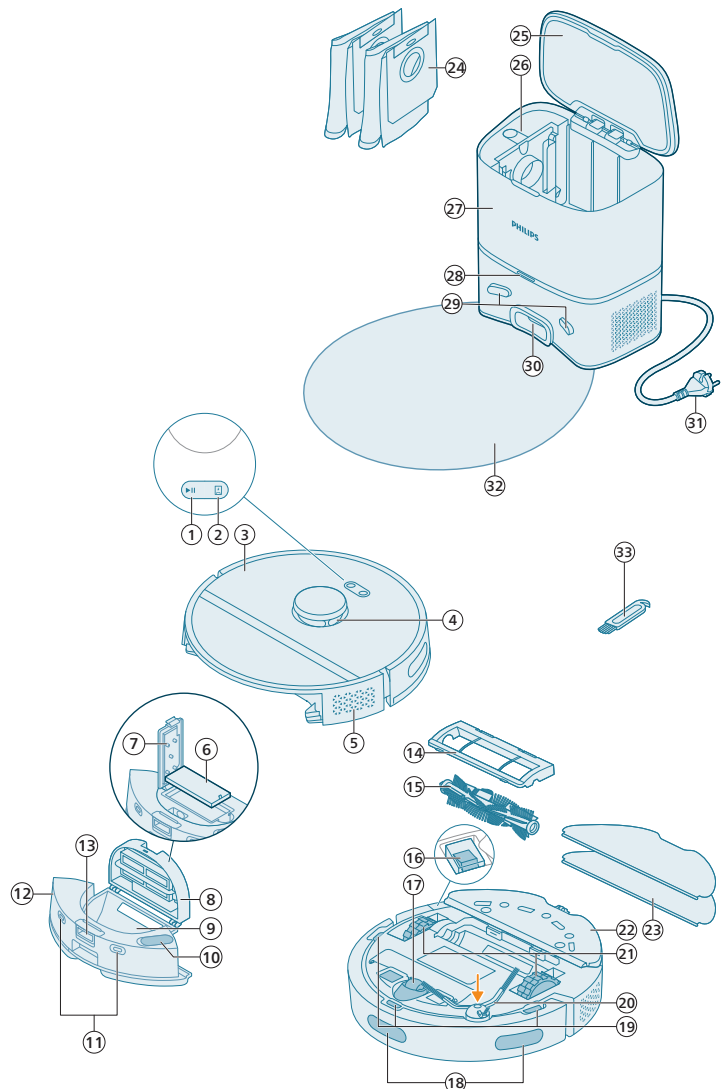

- 1 Start/stop button
- 2 Home button
- 3 Top cover
- 4 360° laser navigation (LiDAR)
- 5 Air outlet
- 6 Washable filter

- 7 Lid of the washable filter
- 8 Dust bin lid
- 9 Dust bin
- 10 Water inlet
- 11 Charging contact points (robot)
- 12 Water tank
- 13 Release button of the water tank
- 14 Brush cover
- 15 Main brush
- 16 Power on/off switch
- 17 Front caster wheel
- 18 Sensor to avoid cliff and wall
- 19 Anti-drop sensor (3x)
- 20 Side brush
- 21 Main wheels
- 22 Mop pad holder
- 23 Washable mop pad (2x)
- 24 Dust bag (2x)
- 25 Canister lid
- 26 Dust bag compartment
- 27 Auto-Empty station
- 28 Indicator light
- 29 Charging contact points (station)
- 30 Auto-Empty inlet
- 31 Power cord socket
- 32 Placemat
- 33 Brush cleaning tool

Before first use

- 1 Take the appliance out of the box and remove all packaging.
- 2 Remove the protection covers.
- 3 If you see any sign of visible damage, go to www.philips.com/support or contact the Consumer Care Center in your country.

Preparing for use

Tips for choosing the best location for installing the station:

- Do not place the station in bright sunlight or under furniture. This will block the infrared signal that helps the robot find its way back to the station.
- Install the station on a level surface against a wall.
- Install the station on a hard floor.
- Do not place the station near stairs or a heating source (radiator).
- Install in a location with good WiFi coverage.

Install the station

- 1 Install the station within the correct dimensions for placement.

i Note: Keep 0.5 meters of space on the sides of the station and 1.5 meters in front of the station.

- 2 Connect the station to the power supply.
- 3 Make sure that the remaining part of the power cable is well concealed behind the station so that the robot cannot drive over it.
- 4 Place the dust bag in the dust bag compartment of the station.

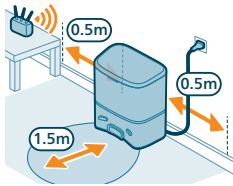

Install the mop pad holder, washable mop pad, and the side brush

- 1 Attach the side brush by clicking it into the correct position on the bottom of the robot.

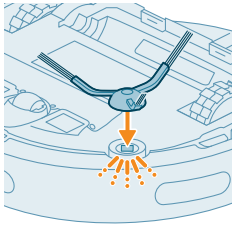

- 2 Attach the mop pad holder to the bottom of the water tank of the robot.

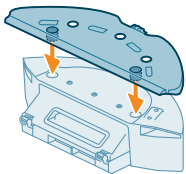

- 3 Slide the straight side of the washable mop pad in the correct slot of the mop pad holder.

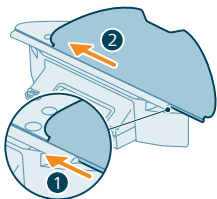

- 4 Attach the washable mop pad to the velcro material of the mop pad holder.

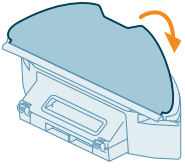

Charging the robot

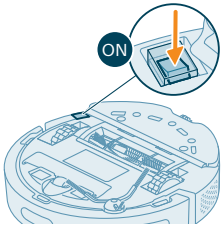

- 1 Press the on/off switch on the bottom of the robot to switch on the robot.
- 2 Turn the robot to its correct position and put the robot on the floor in front of the station.
- 3 Make sure that the station is connected to the wall socket.

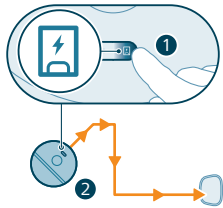

- 4 Press the home button. The robot drives to the correct position in the station.
- 5 Wait until the robot is fully charged.

If the battery is empty, the robot will not drive itself to the correct position. In this case, follow the next steps:

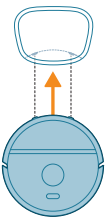

- 1 Turn the robot to its correct position and put the robot on the floor in front of the station. The water tank should be facing the station.
- 2 Align the charging contact points on the water tank of the robot with the charging contact points on the station.



- 3 Push the robot against the station so that the charging contacts of the robot make contact with the charging contacts of the station.

i Note: Make sure that the robot is in its correct position and starts to charge. The lights in the two buttons on top of the robot flash slowly. If the battery is empty, it may take a while before the robot indicates that it is charging.

i Attention: Even if you charge the robot for the first time, the station will start vacuuming the robot empty. This is not an error, but is part of the normal charging procedure.

4 Wait until the robot is fully charged.

i Note: Make sure the robot is fully charged before you use it for the first time.

i Note: The white LED on the station also lights up to indicate that the robot is charging.

Download the app, register, and connect to Wi-Fi

App content

You can operate the robot with the Philips HomeRun robot app. The app allows you to manage your robot and offers help and support:

- 1 How-to-use videos.
- 2 Full user manual.
- 3 FAQs.
- 4 Contact Consumer Care.
- 5 Create a map of your home.
- 6 Select which rooms to clean.
- 7 Choose between different cleaning modes and settings for each room.
- 8 View the status of the cleaning run in real time and see the battery level.
- 9 Receive notifications and alerts.
- 10 Schedule a cleaning run.
- 11 See the maintenance status and find replacement parts.

Downloading the app

- 1 Scan the QR code on the left or on the packaging of the robot to download the Philips HomeRun robot app.

Or:

Search for 'Philips HomeRun robot app' in the Apple App Store or one of the Android App Stores.

- 2 Download and install the app.
- 3 Follow the instructions in the app.



Registering a personal account

You can register a personal account and benefit from the following advantages:

- Control the robot from more than one device, e.g. a smart phone and tablet, or add multiple users in the household.
- Save back-up of important data like customized cleaning plans for your home.

i Note: If you change your phone and you don't have an account, then you'll lose all customized cleaning plans.

i Important: Philips values and respects your privacy. A link to our privacy notice can be found in the app before registering.

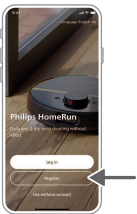

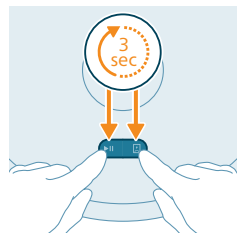
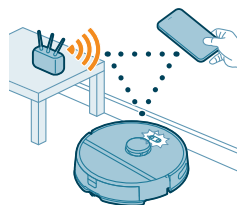

Setting up the Wi-Fi connection

i Before you begin: make sure that the robot and your mobile device have good Wi-Fi coverage.

- 1 Press the 'Add robot' button in the app and follow the instructions.
- 2 Pair the robot with the WiFi in the app. Make sure that you have your WiFi password at hand.

- 3 Press and hold the start/stop button and home button at the same time for three seconds. The lights in the buttons will flash orange to indicate that the robot is in Wi-Fi set-up mode.

- 4 Click the join button if it's visible in the app to connect with the '**Philips robot**' network.

i Note: If the join button is not visible in the app, leave the app and go to WiFi under 'Settings' on your mobile device. There you can select the '**Philips robot**' network and connect to it.

i Note: Your robot can connect to both 2.4GHz and 5GHz frequency WiFi bands.

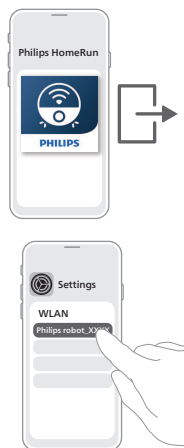

If the Wi-Fi pairing fails:

- Check your Wi-Fi connection.
- Check if you selected the correct model.
- Check if you entered the correct Wi-Fi password.
- Check if the robot is still in Wi-Fi set-up mode.

i Note: You can recognize this if the lights in the two buttons on the robot are still flashing orange.

i Note: If you are unable to solve the problem, visit www.philips.com/homerun2000 for support information and the contact details of Consumer Care.

Audible signals



- The voice alert language of the robot can be changed from English to your local language. To change the language, download the app and connect the robot with the Wi-Fi, so that it can download the new language.
- The app will give alerts and reminders if the robot needs attention. This way you'll be fully informed on the real-time status even if the robot cleans while you're away.

Set the language of the voice alerts

i You can set the language of the voice alerts immediately after you have connected the robot to Wi-Fi.

- 1 Make sure that the robot is connected with the app.
- 2 In two places in the app you can find the option to change the language of the voice alert.
 - On the same app screen where you are asked to name the robot.
 - Or by pressing the setting icon at the top right corner and then choosing the Robot settings tab.
- 3 Then choose the language of the voice alert there.



How your robot works

Create a map

How mapping works

The robot drives through the rooms and the laser navigation quickly scans the rooms to build a map  of the floor.

Map Edit

In the app, you can use Map Edit to:

- Edit rooms (merge/divide rooms, name rooms) so you can customize the cleaning routine of the robot per room.
- Set up restricted areas to specify where the robot is allowed to clean and where it is not.
- Create a map for each floor of your home and store up to 5 maps. When you use the appliance, it generates a new map in a new environment. If you have maps that you use frequently and do not want to accidentally overwrite, you can lock up to 3 maps.

Preparing the room for mapping

Before you start mapping, make sure to:

- Tidy up the area.
- Put furniture in the proper place.
- Put away loose and small obstacles.



i Note: This is important to avoid permanently storing the obstacles on the map.

- Open all in-house doors and close doors to the outside.

i Important: Make sure the robot cannot get blocked during use.

Create and edit a map

i Important: During mapping your robot will not clean.

- 1 To create a map, either click "Create map" in the home screen directly after pairing the robot with the app or when no map has previously been created. Or click the setting icon in the top right corner, select "My maps", and select the "+" icon in the top right corner. Then follow the instructions in the app.
- 2 To edit your map, either select the map icon in the home screen or click the setting icon in the top right corner, select "My maps", and select "Edit map" for the map that you would like to edit.

Tell your robot where not to clean with restricted cleaning zones

In the app you can set up restricted areas to indicate where the robot is allowed to clean and where it is not.

Virtual wall and No-Go zone

Create virtual walls  and No-Go zones  for areas you do not want the robot to go. You can for example create virtual walls or No-Go zones to:

- Protect fragile objects. The robot cannot detect small obstacles like shoes, toys or cables, nor can it detect shiny, transparent (e.g. glass) or dark obstacles or surfaces.
- Prevent the robot from getting stuck while cleaning.

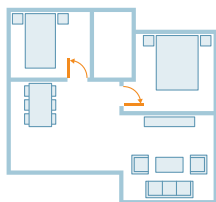

i Note: The robot can get stuck on high pile carpets, carpets with fringes or or very light rugs like in the bathroom. Also the robot cannot detect cables on the floor.

- Protect the robot.

i Note: The robot should be kept away from liquids and wet areas such as pet bowls and plant trays.

i Important: virtual walls and No-Go zones should not be used to protect against hazards.

i Important: virtual walls and No-Go zones should not prevent the robot from returning to the station.

No-Mop zone

Create No-Mop zones  to prevent the robot from mopping carpets or rugs.

i Note: The robot will avoid the No-Mop zones when the mop pad holder is attached. When the mop pad holder is not attached to the robot, the robot will vacuum the No-Mop zone.

How your robot cleans

In the app, the following cleaning routines can be selected:

Routine	Description
Regular	Regular cleaning is intended for your normal daily cleaning routines. The robot cleans each room according to the settings you specified and saved in the cleaning plan. If the environment is not recognized, the robot maps the environment and cleans according to the last set mode. If it is a mode with mopping function but no mop is installed, the robot does not dispense water. After the cleaning is completed, the robot returns to the station.
Room	- Room: the robot cleans one or more rooms in an order you specify.
Zone	- Zone: the robot cleans a zone in a room you specify. After selecting one of the above options, you can select a cleaning mode and fine-tune your cleaning preferences and advanced settings.

Set cleaning preferences, advanced settings and cleaning order

In the app, you can select five different cleaning modes for each room. These are standard modes that can be used in most situations. You can customize your cleaning mode by fine-tuning cleaning preferences and advanced settings.



Cleaning modes

Mode	Description
Vac & Mop	The robot vacuums and mops the floor at the same time. This mode is intended for regular cleaning of hard floors.
<p>⚠ IMPORTANT: For mopping sensitive hard floors, such as parquet floors, set the water level in the app to the lowest level.</p>	
Vacuum	The robot only vacuums the floor. This mode can be used for areas that shouldn't be mopped.
Mop	The robot only mops the floor.
Quiet	The robot cleans with minimal noise. The suction power is lowered and the voice alerts are muted.
Intensive	The robot vacuums and mops the floor at the same time and at full power. This mode is intended for thorough cleaning of small areas. Note that it is not recommended to clean large areas in this mode. The robot passes the area 5 times, so the cleaning time and battery usage will increase significantly.

Cleaning preferences

For each cleaning mode, you can fine-tune the following cleaning preferences:

Setting	Description
Suction power	<p>Change the suction power:</p> <ul style="list-style-type: none"> - Low 🗲: for efficient cleaning with low energy consumption and low noise level. - Normal 🗲: for regular cleaning and effective removal of fine dust on hard floors with optimal balance between power and efficiency. - Strong 🗲: for a thorough cleaning of large floors. Can clean more on a single charge than max mode. - Max 🗲: ideal for removing large dirt like crumbs. The strong suction power removes fine dust particles hidden deep inside carpets and crevices.

Setting	Description
Mop Wetness 	<p>Determine the flow rate that is pumped from the electric water tank onto the mop:</p> <div style="background-color: #cccccc; padding: 5px;"> IMPORTANT: Do not add hot water or cleaning detergents to the water tank.</div> <ul style="list-style-type: none"> - Low: to mop a sensitive floor e.g. parquet. The combination of vacuuming and mopping removes more fine dust than vacuuming alone. - Medium: optimal for a regular wet & dry cleaning. The mop removes superficial dirt and bacteria to keep your home sanitized and healthy. - High: for a spotlessly clean home. It is recommended to combine this setting with 2 or 5 cleaning path repetitions for an intensive cleaning.
Cleaning path repetition	Specify the number of repetitions. One pass is sufficient for normal cleaning. It is possible to program the robot to make 2 or 5 passes for intensive cleaning. It is recommended to select this option only for specific cleaning areas as it impacts cleaning duration.

Advanced settings

You can set your own cleaning order in the app by clicking the setting icon in the top right corner and selecting "Cleaning order".

Using your robot

Preparing for a cleaning run

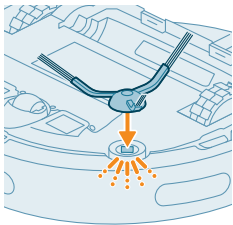

Before you start the robot on its cleaning run:

- 1 Attach the side brush by clicking it into the correct position on the bottom of the robot.

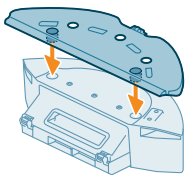

- 2 Attach the mop pad holder to the bottom of the water tank.

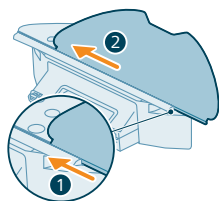

- Slide the straight side of the washable mop pad in the correct slot of the mop pad holder.

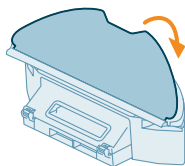

- Attach the washable mop pad to the velcro material of the mop pad holder.

⚠ IMPORTANT: The mop pad holder can be removed. But when using the robot with mop pad holder, the washable mop pad must always be attached to the mop pad holder, even if you use the robot without mopping. This is to prevent damage to the floor and the mop holder during use.

- Remove all cables, wires, cords and small objects such as shoes and toys from the floor to prevent the robot from getting entangled in them.
- Open all in-house doors.
- Pre-wet the mop for optimal results.

Start your first cleaning program via the app

Start

- Open the app.
- Select the cleaning program: Regular, Room, or Zone.
- Press the 'start' icon.

i Note: make sure that the power on/off switch on the robot is set to the "on" position ("I").

i Note: If the battery level is too low, cleaning cannot start. Wait until the robot is sufficiently charged before you start a cleaning run.

Stop

- Press the Pause icon in the app. The robot stops.
- Press the Start icon again. The robot continues.
- Press the Return icon. The robot goes back to the station.

Using the robot without the app

i Note: For an optimal experience, we recommend using the app.

Without the app, you can use the two buttons on the robot to operate it:

- Start/pause button
 - Long press (3s) to turn the robot on and off.
 - Short press to start cleaning or to pause cleaning. Press again to resume cleaning.
- Return-to-station button
 - Short press (when the robot is not cleaning): the robot will find the station and charge.

- Short press while cleaning: the robot will stop cleaning. Short press again: the robot returns to the station to charge.
- Short press when the robot is driving back to the station: the robot will pause returning to the station. Press again to let it drive back to the station.

i Note: To deactivate the robot's WiFi function, press the bumper on the front side of the robot and return-to-station button for 10 seconds. You can still use basic functions without WiFi, but for full access to all features, we highly recommend pairing the robot with WiFi.

When operating the robot manually, it will vacuum and mop. However, if the water tank is empty or the mop pad holder is not attached, the robot won't mop.

Your robot's cleaning pattern

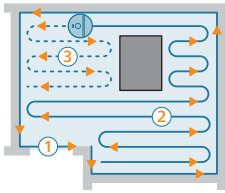

The robot cleans the home in a structured way. The robot cleans room by room and always starts by cleaning the edges of the room first before covering the remaining surface.

Returning to the station

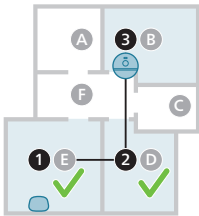

After the robot has completed its cleaning run, the robot will automatically drive back to the station to recharge.

Auto recharge and resume

When the battery runs low (<20%) while cleaning, the robot automatically returns to the station to recharge. After the battery has been charged, the robot continues where it has left off.

You can disable this function in the app by clicking the settings icon in the top right corner and then toggling the "resume clean" option on or off.

Cleaning and maintenance

When to do maintenance

Item	Cleaning	Replacement
Washable mop pad	After every use	3-6 months
Main brush	Monthly	6-12 months
Washable filter	Monthly	3-6 months
Side brush	Monthly	6-12 months
Main wheels & Front caster wheel	Monthly	-
360° laser navigation (LiDAR) sensor	Monthly	-
Sensors: - Infrared signal sensors - Anti-drop sensor (3x)	Monthly	-
Charging contacts robot and station	Monthly	-
Sensors to detect placement of dust bin and water tank	6 months	-
Dust bin	Empty the dust bin after each use	

How to clean the mop pad and the dust bin

Clean the washable mop pad

- 1 Pull the washable mop pad off the velcro material.

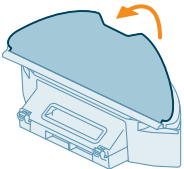

- 2 Slide the straight side of the washable mop pad out of the slot.

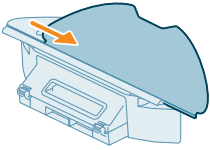

- 3 Rinse and clean the washable mop pad with water or wash it in the washing machine.

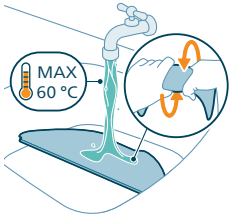

- 4 Air dry the washable mop pad.

i Note: Do not use other ways to dry the washable mop pad.

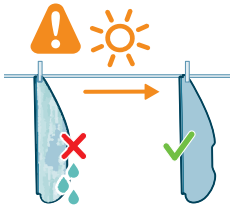

Clean the dust bin and washable filter

- 1 Pull out the water tank with dust bin.

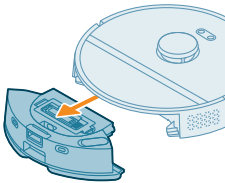

- 2 Open the lid of the dust bin.

i Note: Do not confuse the lid of the dust bin with the lid of the washable filter.

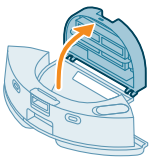

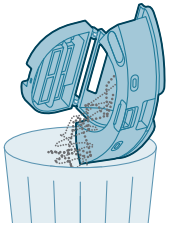

3 Pour the dirt out of the dust bin.

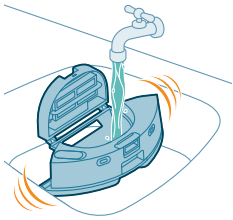

4 Rinse the dust bin under the tap.



5 Air dry the dust bin.

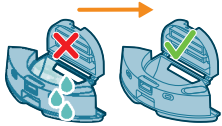

6 Open the lid of the washable filter.

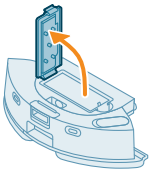

7 Pull the washable air filter out.

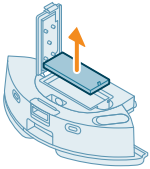

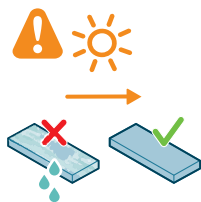

8 Rinse the washable filter with water and air dry the washable filter.

i Note: Do not use cleaning detergents.

i Note: Do not use other ways to dry washable filter.

9 Make sure the washable filter is completely dry and then put it against the filter lock of the dust bin and push it in.

10 Push the washable filter down.

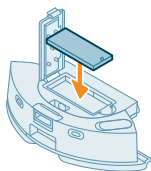

11 Close the lid of the washable filter.

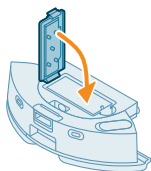

12 Slide the dust bin back into the water tank.

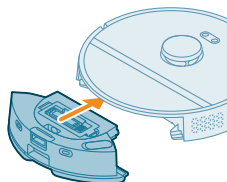

Cleaning the water tank

1 Push the water tank release button, and pull the water tank out of the robot.

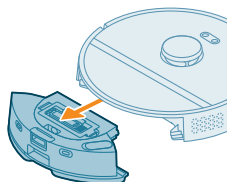

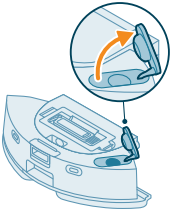

2 Open the lid of the water tank.

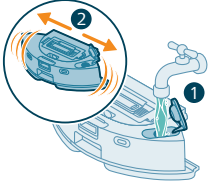

3 Fill the water tank with tap water and shake it over a sink.

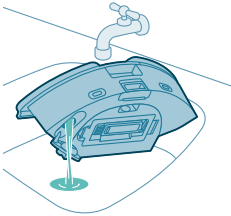

4 Pour out any remaining water in the water tank.



5 Dry the outside of the water tank with a cloth.

i Note: Do not use cleaning detergents.

⚠ IMPORTANT: Do not wash water tank in the dishwasher.

6 Keep the sealing cap of the water tank open and allow the inside of the water tank to air dry.

i Note: Do not use other ways to dry the water tank.

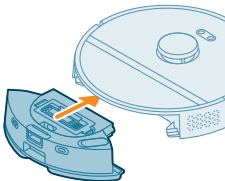

7 Insert the water tank in the robot.

i Note: Make sure that the outside of the water tank is dry.

i Note: Do not use cleaning detergents.

Cleaning the main brush

1 Put the robot upside down on a surface that is flat and stable.

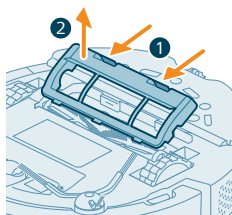

- 2 Push the release buttons of the brush cover at the same time.
- 3 Lift and remove the brush cover.

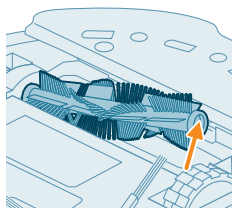

- 4 Pull the main brush out.

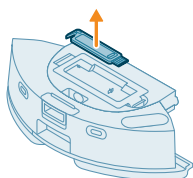

- 5 Detach the cleaning tool from the dust bin lid.

- 6 Use the cleaning tool to cut through the hairs.

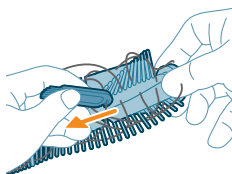

- 7 Remove the hairs and dirt from the main brush.

 Tip: Use the brush end of the cleaning tool to remove the dirt on the main brush.

- 8 If you have removed the cap on the end of the main brush, place it back.

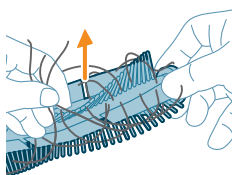

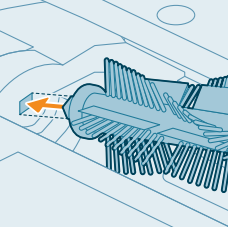

- 9 Install the main brush in the correct location. Match the square shaped peg with the square shape hole and insert the brush into position.

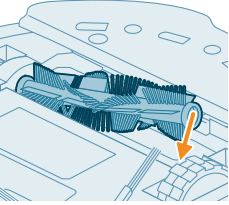

- 10 Put the lips of the brush cover in the correct cutouts.
11 Push the brush cover in.

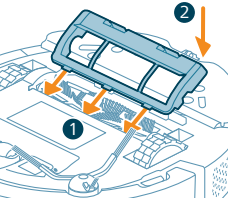

Cleaning the side brush

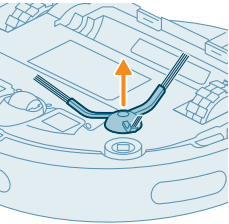

- 1 Put the robot upside down on a surface that is flat and stable.
2 Remove the side brush.

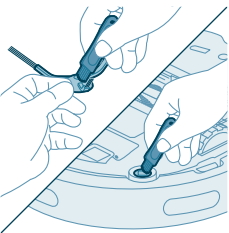

- 3 Use a brush with soft bristles (e.g. a toothbrush) to remove dust or fluff from the side brush and the robot.

Tip: You can use the brush end of the cleaning tool to remove dust or fluff from the side brush and the robot.

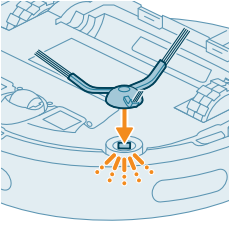

- 4 Attach the side brush by clicking it into the correct position on the bottom of the robot.

Cleaning the main wheels and the front caster wheel

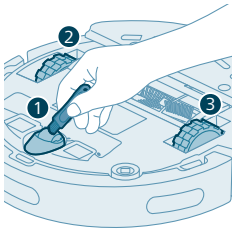

- 1 Put the robot upside down on a surface that is flat and stable.
- 2 Use a brush with soft bristles (e.g. a toothbrush) to remove dust or fluff from the front caster wheel and main wheels.

i You can use the brush end of the cleaning tool to remove dust or fluff from the wheels.

Cleaning the sensors, contact points and IR signal window

To maintain good cleaning performance, you have to clean sensor, contact points and IR signal window from time to time.

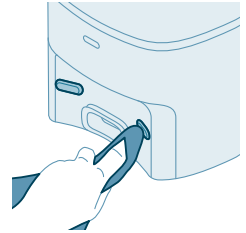
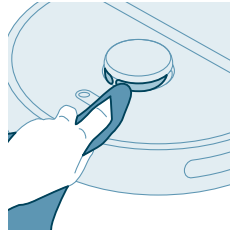
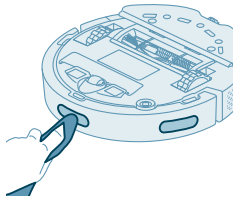
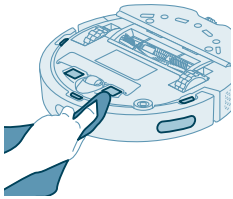

- 1 Unplug the station from the wall socket
- 2 Use a soft non-abrasive dry cloth.
- 3 Clean the components.

i Note: Do not use cleaning detergents.

- 4 Dry the components and surfaces with a dry cloth.

i Note: Do not use other ways to dry the components.

Replacing the dust bag

When the orange LED on the auto-empty station flashes indicating that the dust bag is full.

1 Open the lid of the Auto-Empty station.

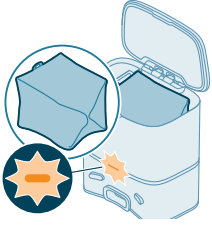

2 Press the release button and push the bag holder to the side.

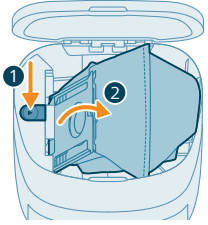

3 Remove and dispose the dust bag.

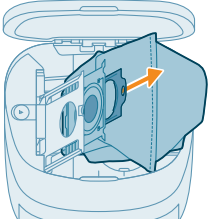

4 Slide the cardboard piece of the dust bag onto the bag holder.

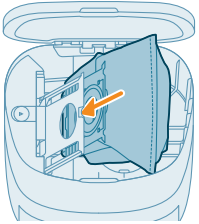

5 Push the bag holder back to its standing position until you hear a clicking sound.

6 Close the lid of the Auto-Empty station.

i For information on where and how to order new dust bags, see the 'Replacement' section in the manual.

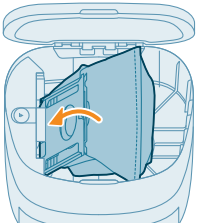

Long term storage

- 1 Charge the battery until it is full.
- 2 Store the robot within a temperature range of below +35 °C and above 8 °C.

User interface signals and their meaning

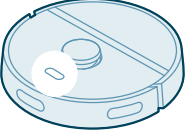
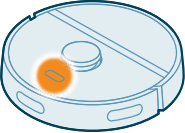
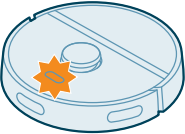
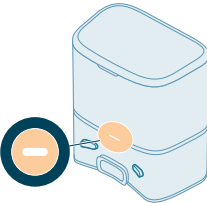
Signal	Description of signal	Meaning of signal
	The indicator light on the robot lights up white.	The robot is powered on, or in a cleaning circle.
	The indicator light on the robot is pulsing white and orange.	The robot is charging.
	The indicator light on the robot is flashing in orange.	The robot runs into a problem or is in the pairing mode.
	The indicator light on the station lights up white.	The station is plugged in.

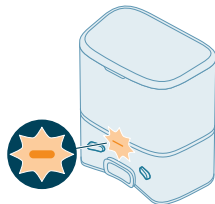
Signal**Description of signal****Meaning of signal**

The indicator light on the station flashes orange.

The station lid is not closed, the s-bag is not installed in the station, or the s-bag is full.

If the indicator still lights up orange after you have checked the above, contact the consumer care center in your country.

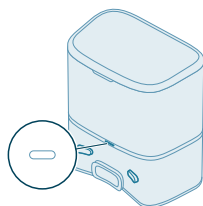

The indicator light on the station is off.

The station is not plugged in.

If the station is plugged in, the indicator light goes out if the appliance is left idle to save power.

Reset/restore the robot

You can reset/restore the robot by pressing and holding both the home and on/off buttons on top of the robot for 15 seconds.

i Note: After resetting/restoring the robot, the robot needs to reconnect the app, and the relevant settings in the app are removed.

Replacement

Ordering accessories

To buy accessories or spare parts, visit www.philips.com/homerun2000 or go to your Philips dealer. You can also contact the Philips Consumer Care Center in your country (see the international warranty leaflet for contact details).

Replacement parts:

XV1430

Replacement washable mops

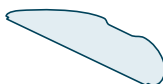

XV1433

Maintenance kit with 2 filters, 1 main brush and 1 side brush.

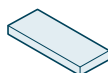

FC8022

Dust bags (anti-allergy s-bags)



Removing the rechargeable battery

To remove the rechargeable battery, follow the instructions below. You can also take the robot to a Philips service center to have the rechargeable battery removed. Contact the Philips Consumer Care Center in your country for the address of a service center near you.

Take any necessary safety precautions when you handle tools to open the product and when you dispose of the rechargeable battery.

Warning: Before you remove the battery, make sure that the product is disconnected from the station and that the battery is completely empty.

- 1 Start the robot from a place somewhere in the room and not from the station station.
- 2 Let the robot run until the rechargeable battery is empty to make sure that the rechargeable battery is completely discharged before you remove it and dispose of it.
- 3 Undo the screws of the battery compartment lid and remove the lid.

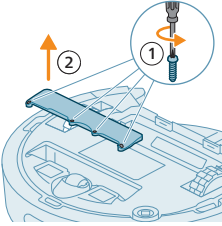

- 4 Lift out the rechargeable battery and disconnect it by pressing the little clip on the battery connector to release the battery connector.
- 5 Take the robot and the rechargeable battery to a collection point for electrical and electronic waste.

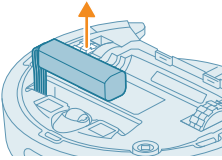

Warranty and support

If you need information or support, please visit www.philips.com/support or read the international warranty leaflet.

Your robot vacuum cleaner has been designed and developed with the greatest possible care. In the unfortunate case that your robot needs repair, the Consumer Care Centre in your country will help you by arranging any necessary repairs in the shortest possible time and with maximum convenience. If there is no Consumer Care Centre in your country, go to your local Philips dealer.

Disposal and recycling

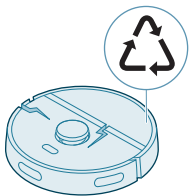

Do not dispose of the robot in the regular trash. Make sure to bring it to your the recycling facility for electrical equipment.

Troubleshooting

This chapter summarizes the most common problems you could encounter with the appliance. If you are unable to solve the problem with the information below, go to the Philips HomeRun robot app or visit www.philips.com/homerun2000, where you can also find support videos and frequently asked questions. You can also contact the Consumer Care Center in your country.

Problem	Possible cause	Solution
The robot doesn't switch on.	The battery is low.	Charge the robot on the station before use.
	The ambient temperature is too low or too high.	Use the robot at a temperature between 8 °C and 35 °C.
The robot is unable to pair with the app.	The robot is no longer in pairing mode.	Put the robot back in pairing mode by holding the home and on/off button at same time (lights will flash orange).
	The Wi-Fi connection (signal) is not good.	Place the robot in an area with a good Wi-Fi signal.
	A wrong Wi-Fi network selected.	Make sure you select the correct Wi-Fi network.
	A wrong password used.	Make sure you use the correct Wi-Fi password.
	A wrong robot model is selected in the app.	Make sure you select the correct robot model.
The app and the robot lose connection.	A wrong app is downloaded	Always use the app that you have downloaded via the QR-code from the quick start guide.
	The robot has gone out of reach of the Wi-Fi signal.	Wait for robot to drive back into area with a good Wi-Fi signal.
	The robot has gone into sleep mode.	The robot will go into sleep mode if it has not returned to the station. Press the on/off button for 3 seconds or longer to awake the robot. Then send it to the station via the app or by pressing the return-to-station button.
	The Wi-Fi password has been changed.	When Wi-Fi details have changed: add the robot to the app again.
	The Wi-Fi network name has been changed.	When Wi-Fi details have changed: add the robot to the app again.
	The app account was changed.	When account details were changed, add robot to the app again.
	The email with the verification code has not been received.	The verification code email may take up to a minute to arrive. Wait more than a minute for the email.

Problem	Possible cause	Solution
	The email has not been sent.	Click the "resend" button.
	The email may have landed in 'spam' or 'junk' folder.	Check the 'spam' or 'junk' folders. (The sender e-mail address starts with: HomeRun_noreply@).
	A wrong email address is used.	Check if you have used the correct email address.
	The phone or computer doesn't have good internet connection to receive the email.	Make sure the phone or computer has a good internet connection.
The robot can't find station.	The station has been moved during a cleaning run.	Place the station back in the same place it was when the cleaning run started.
	The station is not connected to the power supply.	Connect the station to the power supply.
	The sensors on robot and/or station are dirty.	Clean all the sensors of the robot and the station.
	A No-Go zone was placed too close to the station	Don't save No-Go zones too close to the station.
	The station has been placed on a spot with very bright light.	Don't put the station in a place with very bright light (like direct sun light) this may interfere with the infra red signal.
The robot pushes the station away.	The station is not standing close to a wall.	Place station with the back towards a wall.
	The sensors on robot and/or station are dirty.	Clean all the sensors of the robot and the station.
	The station doesn't have enough space around it (0,5 meter to each side and 1,5 m to the front).	Make sure the station has enough space around it.
The robot doesn't clean properly.	The dust bin of the robot is full.	Empty the dust bin of the robot.
	The water tank is empty.	Refill the water tank in time.
	Obstacles are stuck in the brushes.	Remove all obstacles from the brushes.
	The filter has not been cleaned.	Clean the filter regularly.
	The filter has not been placed back or has not been placed back correctly.	Place the filter back correctly.

Problem	Possible cause	Solution
	The washable mop needs to be replaced.	Replace the XV1430 washable mop. Purchase a new XV1430 washable mop via the app or on www.philips.com/homerun2000
The robot uses no or little water during mopping.	The water level is set too low.	Set the water level higher in the app.
Too much water comes out of the mop / the robot makes the floor too wet.	The water level is set too high.	Set the water level lower in the app. ⚠ IMPORTANT: For mopping sensitive hard floors, such as parquet floors, set the water level in the app to the lowest level.
Robot misses areas for cleaning/ robot does not clean the whole area/ robot has begun to miss certain spots	The sensors of the robot are no longer clean.	Clean the robot's sensors with a dry cloth.
	The robot is working on slippery polished floors.	Make sure the floor is dried before the robot starts cleaning.
	The robot is unable to reach certain areas blocked by furniture or barriers.	Tidy up the area to be cleaned by putting furniture and small objects in their proper place.
	The cleaning area is not tidy.	Remove small objects from the floor and tidy up the cleaning area before the robot starts cleaning.
	The robot keeps a safety margin in the distance close to No-Go zones and No-Mop zones, and this can cause that the robot won't pass a certain area.	Make the No-Go zone or No-Mop zone in the app a bit smaller.
The robot has blocked itself by eating a cable.	There are cables on the floor which the robot is unable to detect.	Stop the robot and remove the brush cover. Take away main brush and check if something is stuck in the side brush: remove side brush, take away the cable, reattach the side brush. Remove all cables from the floor before you start a cleaning run.
The robot falls from stairs.	The anti-drop sensors on the bottom of the robot are dirty.	Clean the anti-drop sensors on the bottom of the robot. If the robot continues to fall from stairs, draw a virtual wall on the top of the stairs in the app.

Problem	Possible cause	Solution
	Objects have been placed on the top step of the stairs that the robot detects and therefore thinks it is safe to drive.	Remove the any objects that are placed on the top step of the stairs.
The robot doesn't charge or discharges very quickly.	The robot is stored in a space that is too hot or too cold.	Charge and store the robot at a temperature between 8 °C and 35 °C.
The Auto-Empty station doesn't collect dust from the robot.	The dust bag has not been placed back or placed back correctly.	Place a dust bag correctly in the Auto-Empty station.
	The dust bag is full.	Place an empty dust bag in the Auto-Empty station.
	The quiet mode or do not disturb setting has been activated in the app.	De-select the quiet mode or do not disturb in the app.
	The Auto-Empty station inlet is blocked.	Clean the Auto-Empty station inlet.
There is foam buildup in the water tank and the robot moves strangely.	Detergent has been added to the water tank, causing the robot to be slippery.	Never add detergent to the water tank again. Clean the robot and its wheels, including a thorough rinse of the water tank.
The robot is making an abnormal noise.	The filter has not been placed back or has not been placed back correctly.	Check if filter is placed back correctly.
	The robot has cleaned up a hard piece of dirt, which is now moving around inside the dustbin.	Empty the dustbin.
The brushes are no longer turning.	Hairs are stuck in the main brush.	Remove hairs with the brush cleaning tool provided with the robot.
	Other obstacles are stuck in the brushes.	Remove other obstacles from the brushes.
	The main brush was not placed back correctly.	Remove the main brush and reassemble it.
		When main brush is not placed back correctly: reassemble correctly the square shaft into the square hole.
The side brush gets deformed.	Something may have gotten stuck in the side brush.	Put brush in hot water for a while and let it dry.
		Purchase a new side brush via the app or on www.philips.com/homerun2000

Problem	Possible cause	Solution
The robot won't drive on to a black floor.	The robot thinks a pitch black floor is a falling hazard - the cliff detection is activated.	Make sure lights are switched on in the room with pitch black flooring.
		Clean the anti-drop sensor on the bottom of the robot.
A schedule is set, but the robot doesn't start cleaning according to the schedule.	The 'do not disturb' function may be activated.	Check in the app if the 'do not disturb' function is switched on at the same time as the schedule.
	The robot is in sleep mode.	Make sure that the robot is charging in the station. The robot will go into sleep mode if it has not returned to the station. Press the on/off button for 3 seconds or longer to awake the robot. Then send it to the station via the app or by pressing the return-to-station button.
	The wrong time zone has been selected in the app.	You can change the time zone in the app in 'My Account' under 'Profile'.
	The robot has lost connection with the Wi-Fi network.	Make sure the Wi-Fi network is working.
	The battery of the robot is empty.	Make sure that the station is connected to the power supply.
It is not possible to log in to the robot app account.	The email address has been changed.	Create a new app account in case the email address has been changed.
	The password is wrong.	Enter the correct password.
		In case the password is forgotten, click 'forgot password' and follow the steps.
	The wrong country region is selected.	Select the correct country region in the app.
Pop-up messages about app or firmware updates continue to be received.	App updates or firmware updates are not installed.	For continuous improvement of the robot we recommend installing all updates.
The Philips HomeRun robot app is not available in my country.	VPN may be blocking access to the right country information.	Disable any VPN service you are using.
	Google or Apple account may be set to a different country.	Change the Google or Apple account information to match the country you bought the robot in.
The firmware update fails.	The battery level is too low	The battery level of the robot needs to be more than 20% in order to install an update.

Problem	Possible cause	Solution
	The robot is not at the station	Make sure the robot is charging in the station when you install the update.
	The Wi-Fi signal is not good enough.	Ensure the robot is in a spot with strong wifi
The robot finished mapping, but I do not see a map in the app.	The robot did not start and finish at the station.	To create a map, make sure that the robot starts and finishes at the station. Once the map has been saved in the app, you can use the robot without station.
	The robot got stuck or blocked while mapping.	Return the robot to the station and restart the mapping process. Identify the location where the robot got stuck earlier and remove any obstacles or block the robot from accessing that area. Once the map has been created, you can create a no-go zone to prevent the robot from entering that area again.
My map is lost from the app.	The maximum amount of maps had been reached.	The robot will create a new map when it recognizes a new environment. If you already have 5 maps, the robot will override an old one. If you want to make sure the robot does not override a map, lock it in the app. You can lock 3 maps at the same time.
I do not want to use the WiFi function.	The WiFi function can be deactivated on your device.	To deactivate the robot's WiFi function, press the bumper on the front side of the robot and return-to-station button for 10 seconds. You can still use basic functions without WiFi, but for full access to all features, we highly recommend pairing the robot with WiFi.

Isi

Pendahuluan	37
Tinjauan umum produk	38
Sebelum menggunakan alat pertama kali	39
Menyiapkan penggunaan	40
Mengisi daya robot	41
Unduh aplikasi, daftar, dan sambungkan ke Wi-Fi	42
Tanda suara	44
Mengatur bahasa peringatan suara	44
Cara kerja robot Anda	45
Membuat peta	45
Beri tahu robot Anda tempat yang tidak boleh dibersihkan dengan zona pembersihan terbatas	46
Cara robot Anda membersihkan	47
Mengatur preferensi pembersihan, pengaturan lanjutan, dan urutan pembersihan	47
Menggunakan robot Anda	49
Menyiapkan untuk proses pembersihan	49
Memulai program pembersihan pertama Anda melalui aplikasi	49
Menggunakan robot tanpa aplikasi	50
Pola pembersihan robot Anda	51
Kembali ke stasiun	51
Mengisi daya dan melanjutkan secara otomatis	51
Pembersihan dan perawatan	51
Waktu pemeliharaan	51
Cara membersihkan kain pel dan wadah debu	52
Membersihkan tangki air	55
Membersihkan sikat utama	56
Membersihkan sikat samping	58
Membersihkan roda utama dan roda caster depan	58
Membersihkan sensor, titik kontak, dan jendela sinyal IR	59
Mengganti kantong debu	59
Penyimpanan jangka panjang	60
Tanda antarmuka pengguna dan artinya	61
Merest/memulihkan robot	62
Penggantian	62
Memesan aksesori	62
Melepas baterai isi ulang	63
Garansi dan dukungan	64
Pembuangan dan daur ulang	64
Mengatasi masalah	65

Pendahuluan

Selamat atas pembelian Robot pembersih vakum Philips HomeRun 2000 Series Anda! Untuk mendapatkan hasil maksimal dari robot Anda dan mengakses semua fungsi lanjutan, Anda dapat mengunduh dan menginstal aplikasi robot Philips HomeRun. Anda juga dapat menemukan video dukungan dan

pertanyaan umum di aplikasi atau dengan mengunjungi www.philips.com/homerun2000.

Baca buklet keselamatan terpisah dengan cermat sebelum menggunakan robot untuk pertama kalinya dan simpanlah untuk referensi di kemudian hari.

Tinjauan umum produk

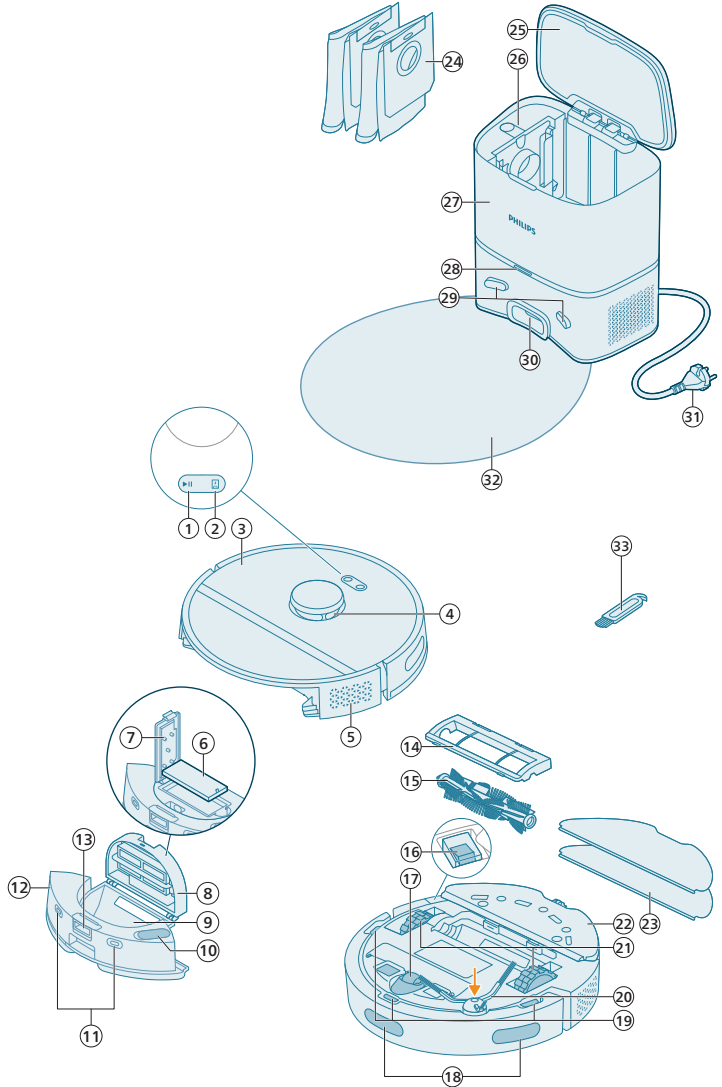

- 1 Tombol mulai/berhenti
- 2 Tombol utama
- 3 Tutup atas
- 4 Navigasi laser 360° (LiDAR)

- 5 Keluaran udara
- 6 Filter yang dapat dicuci
- 7 Tutup filter yang dapat dicuci
- 8 Tutup wadah debu
- 9 Wadah debu
- 10 Saluran masuk air
- 11 Titik kontak pengisian daya (robot)
- 12 Tangki air
- 13 Tombol pelepas tangki air
- 14 Pelindung sikat
- 15 Sikat utama
- 16 Sakelar daya on/off
- 17 Roda caster depan
- 18 Sensor untuk menghindari turunan curam dan dinding
- 19 Sensor turunan (3x)
- 20 Sikat samping
- 21 Roda utama
- 22 Penahan kain pel
- 23 Kain pel dapat dicuci (2x)
- 24 Kantong debu (2x)
- 25 Tutup kanister
- 26 Wadah kantong debu
- 27 Stasiun Pengosongan Otomatis
- 28 Lampu indikator
- 29 Titik kontak pengisian daya (stasiun)
- 30 Saluran masuk Pengosongan Otomatis
- 31 Soket kabel listrik
- 32 Alas
- 33 Alat pembersih sikat

Sebelum menggunakan alat pertama kali

- 1 Keluarkan alat dari kotak dan lepaskan semua kemasan.
- 2 Lepaskan tutup pelindung.
- 3 Jika Anda melihat tanda-tanda kerusakan, kunjungi **www.philips.com/support** atau hubungi Pusat Layanan Konsumen di negara Anda.

Menyiapkan penggunaan

Tips memilih lokasi terbaik untuk memasang stasiun:

- Jangan letakkan stasiun di bawah sinar matahari yang terang atau di bawah perabotan. Hal ini akan menghalangi sinyal inframerah yang membantu robot menemukan jalan kembali ke stasiun.
- Pasang stasiun pada permukaan yang datar dan menempel ke dinding.
- Pasang stasiun di lantai yang keras.
- Jangan letakkan stasiun di dekat tangga atau sumber panas (radiator).
- Pasang di lokasi dengan jangkauan WiFi yang baik.

Memasang stasiun

1 Pasang stasiun dalam dimensi penempatan yang benar.

i Catatan: Sisakan ruang 0,5 meter di samping stasiun dan 1,5 meter di depan stasiun.

- 2 Sambungkan stasiun ke catu daya.
- 3 Pastikan sisa kabel daya tersembunyi dengan baik di belakang stasiun agar tidak terinjak oleh robot.
- 4 Letakkan kantong debu di dalam wadah kantong debu di stasiun.

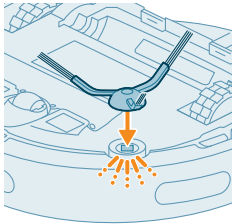
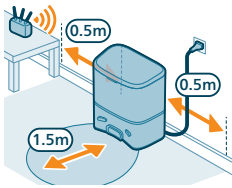

Memasang penahan kain pel, kain pel yang dapat dicuci, dan sikat samping

1 Pasang sikat samping dengan memasukkannya ke posisi yang benar di bagian bawah robot.

2 Pasang penahan kain pel ke bagian bawah tangki air pada robot.

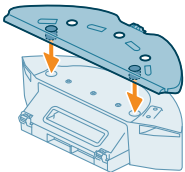

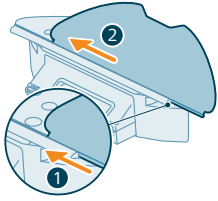

- 3 Selipkan sisi lurus kain pel yang dapat dicuci ke dalam slot penahan kain pel yang benar.

- 4 Tempelkan kain pel yang dapat dicuci ke kain velkro pada penahan kain pel.

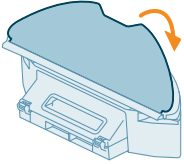

Mengisi daya robot

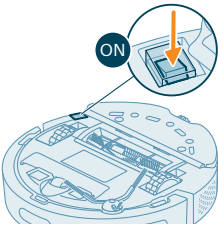

- 1 Tekan sakelar on/off di bagian bawah robot untuk menghidupkan robot.
- 2 Putar robot ke posisi yang benar dan letakkan robot di lantai di depan stasiun.
- 3 Pastikan stasiun tersambung ke stopkontak.

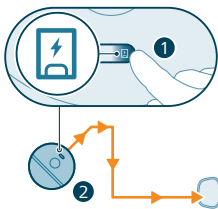

- 4 Tekan tombol utama. Robot bergerak ke posisi yang benar di stasiun.
- 5 Tunggu hingga daya baterai robot terisi penuh.

Jika baterainya kosong, robot tidak akan bergerak ke posisi yang benar. Ikuti langkah-langkah berikut untuk mengatasi masalah tersebut:

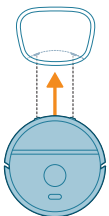

- 1 Putar robot ke posisi yang benar dan letakkan robot di lantai di depan stasiun. Tangki air harus menghadap ke stasiun.
- 2 Sejajarkan titik kontak pengisian daya pada tangki air robot dengan titik kontak pengisian daya di stasiun.

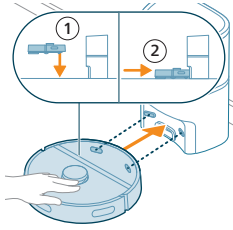

- 3** Dorong robot ke stasiun pengisian daya sehingga titik kontak pengisian daya pada robot menyentuh titik kontak pengisian daya pada stasiun.

i Catatan: Pastikan robot berada pada posisi yang benar dan mulai mengisi daya. Lampu dari dua tombol pada bagian atas robot berkedip perlahan. Jika daya baterai kosong, mungkin perlu beberapa saat sebelum robot menunjukkan bahwa baterai sedang diisi.

i Perhatian: Meskipun Anda mengisi daya robot untuk pertama kalinya, stasiun akan mulai mengosongkan robot. Ini bukan kesalahan, tetapi merupakan bagian dari prosedur pengisian daya normal.

- 4** Tunggu hingga daya baterai robot terisi penuh.

i Catatan: Pastikan daya robot terisi penuh sebelum Anda menggunakannya pertama kali.

i Catatan: LED putih di stasiun juga akan menyala sebagai tanda bahwa robot sedang mengisi daya.

Unduh aplikasi, daftar, dan sambungkan ke Wi-Fi

Konten aplikasi

Anda dapat mengoperasikan robot dengan aplikasi robot Philips HomeRun. Aplikasi ini memungkinkan Anda mengelola robot Anda serta menawarkan bantuan dan dukungan:

- 1** Video cara penggunaan.
- 2** Petunjuk penggunaan lengkap.
- 3** Pertanyaan Umum.
- 4** Menghubungi Layanan Konsumen.
- 5** Membuat peta rumah Anda.
- 6** Memilih ruangan yang ingin dibersihkan.
- 7** Memilih antara mode-mode pembersihan dan pengaturan yang berbeda untuk setiap ruangan.
- 8** Melihat status proses pembersihan secara real-time dan melihat level baterai.
- 9** Menerima notifikasi dan peringatan.
- 10** Menjadwalkan proses pembersihan.
- 11** Mengecek status pemeliharaan dan menemukan suku cadang pengganti.

Mengunduh aplikasi

- 1** Pindai kode QR di sebelah kiri atau pada kemasan robot untuk mengunduh aplikasi robot Philips HomeRun.

Atau:

Cari 'aplikasi robot Philips HomeRun' di Apple App Store atau salah satu Toko Aplikasi Android.

- 2** Unduh dan instal aplikasi.
- 3** Ikuti petunjuk dalam aplikasi.



Mendaftarkan akun pribadi

Anda dapat mendaftarkan akun pribadi dan mendapatkan keuntungan-keuntungan berikut:

- Kendalikan robot dari lebih dari satu perangkat, misalnya ponsel pintar dan tablet, atau tambahkan beberapa pengguna dalam keluarga.
- Simpan cadangan data penting seperti rencana pembersihan khusus untuk rumah Anda.



i Catatan: Jika Anda mengganti ponsel dan tidak memiliki akun, Anda akan kehilangan semua rencana pembersihan khusus.

i Penting: Philips menghargai dan menghormati privasi Anda. Tautan ke pemberitahuan privasi kami dapat ditemukan di aplikasi sebelum mendaftar.

Menyiapkan koneksi Wi-Fi

i Sebelum Anda memulai: pastikan robot dan perangkat seluler Anda memiliki jangkauan Wi-Fi yang baik.

- 1 Tekan tombol 'Add robot' (Tambahkan robot) di aplikasi dan ikuti petunjuknya.
- 2 Lakukan pairing robot dengan Wi-Fi dalam aplikasi. Pastikan Anda tahu kata sandi Wi-Fi.
- 3 Tekan terus tombol mulai/berhenti dan tombol utama secara bersamaan selama tiga detik. Lampu di kedua tombol akan menyala oranye sebagai tanda bahwa robot sedang dalam mode penyiapan Wi-Fi.
- 4 Klik tombol gabung jika terlihat di aplikasi untuk terhubung dengan jaringan '**Philips robot**'.

i Catatan: Jika tombol bergabung tidak terlihat di aplikasi, keluar aplikasi dan masuk ke Wi-Fi di menu 'Pengaturan' pada perangkat seluler Anda. Di sana Anda dapat memilih jaringan '**Philips robot**' dan menyambungkannya.

i Catatan: Robot Anda dapat tersambung ke jaringan Wi-Fi berfrekuensi 2,4GHz dan 5GHz.

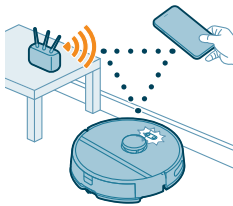



Jika pairing Wi-Fi gagal:

- Periksa koneksi Wi-Fi Anda.
- Periksa apakah model yang Anda pilih sudah benar.
- Periksa apakah kata sandi Wi-Fi yang Anda masukkan sudah benar.
- Periksa apakah robot masih dalam mode penyiapan Wi-Fi.

i Catatan: Anda dapat mengetahuinya jika lampu di dua tombol pada robot masih berkedip oranye.

i Catatan: Jika Anda tidak dapat menyelesaikan masalah tersebut, kunjungi www.philips.com/homerun2000 untuk mendapatkan informasi dukungan dan detail kontak Layanan Konsumen.

Tanda suara

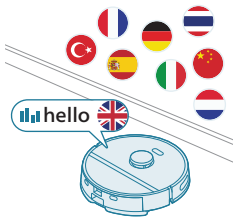

- Bahasa peringatan suara robot dapat diubah dari bahasa Inggris ke bahasa lokal Anda. Untuk mengubah bahasa, unduh aplikasi dan hubungkan robot dengan Wi-Fi sehingga robot dapat mengunduh bahasa baru.
- Aplikasi akan memberikan peringatan dan pengingat jika robot membutuhkan perhatian. Dengan demikian, Anda akan mendapat informasi lengkap tentang status real-time bahkan jika robot membersihkan saat Anda tidak di rumah.

Mengatur bahasa peringatan suara

i Anda dapat langsung mengatur bahasa peringatan suara setelah menyambungkan robot ke Wi-Fi.

- 1 Pastikan robot terhubung dengan aplikasi.
- 2 Anda dapat menemukan opsi untuk mengubah bahasa peringatan suara dalam dua tempat di aplikasi.
 - Pada layar aplikasi yang sama saat Anda diminta menuliskan nama robot.
 - Atau dengan menekan ikon pengaturan di sudut kanan atas lalu pilih tab Robot settings (Pengaturan robot).



3 Lalu pilih bahasa peringatan suara di sana.

Cara kerja robot Anda

Membuat peta

Cara kerja pemetaan

Robot menyusuri ruangan dan navigasi laser dengan cepat memindai ruangan untuk membuat peta 🗺️ lantai.

Pengeditan Peta

Di dalam aplikasi, Anda dapat menggunakan Pengeditan Peta untuk:

- Mengedit ruangan (menggabungkan/membagi ruangan, memberi nama ruangan) sehingga Anda dapat menyesuaikan rutinitas pembersihan robot per ruangan.
- Mengatur area-area terlarang untuk menentukan tempat yang boleh dan tidak boleh dibersihkan oleh robot.
- Membuat peta untuk setiap lantai rumah Anda dan menyimpan hingga 5 peta. Ketika digunakan, alat akan menghasilkan peta baru di lingkungan baru. Jika Anda memiliki peta yang sering Anda gunakan dan tidak ingin menimpa secara tidak sengaja, Anda dapat mengunci hingga 3 peta.

Menyiapkan ruangan untuk pemetaan

Sebelum Anda mulai melakukan pemetaan, pastikan untuk:

- Rapihkan area.
- Tempatkan perabotan di tempat yang semestinya.
- Menyingkirkan rintangan kecil dan longgar.

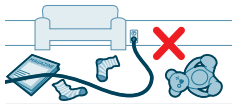

i Catatan: Hal ini penting agar rintangan tidak tersimpan secara permanen pada peta.

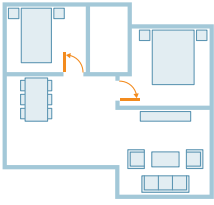

- Buka semua pintu di dalam ruangan dan tutup pintu yang mengarah ke luar ruangan.

i Penting: Pastikan robot tidak dapat terhalang selama penggunaan.

Membuat dan mengedit peta



i Penting: Selama pemetaan, robot Anda tidak akan membersihkan.

- 1 Untuk membuat peta, klik "Create map" (Buat peta) di layar utama langsung setelah robot terhubung ke aplikasi atau jika belum ada peta yang dibuat. Atau klik ikon pengaturan di sudut kanan atas, pilih "My maps" (Peta saya), lalu pilih ikon "+" di sudut kanan atas. Kemudian, ikuti petunjuk dalam aplikasi.
- 2 Untuk mengedit peta, pilih ikon peta di layar utama atau klik ikon pengaturan di sudut kanan atas, pilih "My maps" (Peta saya), lalu pilih "Edit map" (Edit peta) untuk peta yang ingin diedit.

Beri tahu robot Anda tempat yang tidak boleh dibersihkan dengan zona pembersihan terbatas

Di aplikasi, Anda dapat mengatur area-area terlarang untuk menentukan tempat yang boleh dan tidak boleh dibersihkan oleh robot.

Dinding virtual dan zona Dilarang Dilewati

Buat dinding virtual  dan zona Dilarang Dilewati  untuk area-area yang tidak boleh dimasuki oleh robot. Anda dapat membuat contoh dinding virtual dan zona Dilarang Dilewati untuk:

- Melindungi benda-benda mudah pecah. Robot tidak dapat mendeteksi rintangan kecil seperti sepatu, mainan, atau kabel, atau permukaan yang berkilat, transparan (misalnya kaca), atau permukaan yang gelap.
- Mencegah robot terjebak selama pembersihan.

i Catatan: Robot dapat tersangkut di karpet bertumpuk tinggi, karpet dengan rumbai-rumbai, atau permadani yang sangat ringan seperti di kamar mandi. Robot juga tidak dapat mendeteksi kabel di lantai.

- Melindungi robot.

i Catatan: Robot harus dijauhkan dari cairan dan area basah seperti mangkuk hewan peliharaan dan nampan pot tanaman.

i Penting: dinding virtual dan zona Dilarang Lewat tidak boleh digunakan untuk mencegah bahaya.

i Penting: dinding virtual dan zona Dilarang Lewat tidak boleh menghalangi robot untuk kembali ke stasiun.

Zona Dilarang Dipel

Buat zona Dilarang Dipel  untuk mencegah robot mengepel karpet atau permadani.

1 Catatan: Robot akan menghindari zona Dilarang Dipel ketika penahan kain pel terpasang. Ketika penahan kain pel tidak terpasang pada robot, robot akan memvakum zona Dilarang Dipel.

Cara robot Anda membersihkan

Di aplikasi, rutinitas pembersihan berikut dapat dipilih:

Routine (Rutin)	Deskripsi
Regular (Biasa)	<p>Pembersihan rutin dimaksudkan untuk rutinitas pembersihan harian normal Anda. Robot membersihkan setiap ruangan berdasarkan pengaturan yang Anda tentukan dan simpan di dalam rencana pembersihan.</p> <p>Jika lingkungan tidak dikenali, robot akan memetakan lingkungan tersebut dan membersihkan sesuai dengan mode yang terakhir dipilih. Jika mode dengan fungsi mengepel dipilih, tetapi kain pel tidak dipasang, robot tidak akan mengeluarkan air. Setelah pembersihan selesai, robot akan kembali ke stasiun.</p>
Room (Ruangan)	- Ruangan: robot membersihkan satu atau beberapa ruangan dengan urutan yang Anda tentukan.
Zone (Zona)	- Zona: robot membersihkan zona di ruangan yang Anda tentukan.

Setelah memilih salah satu opsi di atas, Anda dapat memilih mode pembersihan dan menyesuaikan preferensi pembersihan dan pengaturan lanjutan Anda.

Mengatur preferensi pembersihan, pengaturan lanjutan, dan urutan pembersihan

Di aplikasi, Anda dapat memilih lima mode pembersihan yang berbeda untuk setiap ruangan. Ini adalah mode-mode standar yang dapat digunakan di sebagian besar situasi. Anda dapat mengustomisasi mode pembersihan dengan menyesuaikan preferensi pembersihan dan pengaturan lanjutan.





Mode pembersihan



Mode	Deskripsi
Vac & Mop (Vakum & Pel)	<p>Robot memvakum dan mengepel lantai secara bersamaan. Mode ini dimaksudkan untuk pembersihan rutin lantai keras.</p> <p>⚠ PENTING: Untuk mengepel lantai keras yang sensitif, seperti lantai parket, atur ketinggian air di aplikasi ke tingkat terendah.</p>
Vacuum (Vakum)	Robot hanya memvakum lantai. Mode ini dapat digunakan untuk area yang tidak boleh dipel.
Mop (Pel)	Robot hanya mengepel lantai.

Mode	Deskripsi
Quiet (Senyap)	Robot membersihkan dengan kebisingan minim. Daya isap diturunkan dan peringatan suara dibisukan.
Intensive (Intensif)	Robot memvakum dan mengepel lantai secara bersamaan dan dengan kekuatan penuh. Mode ini dimaksudkan untuk pembersihan area-area kecil secara menyeluruh. Perlu diperhatikan bahwa mode ini tidak disarankan untuk membersihkan area-area yang luas. Robot melewati area tersebut sebanyak 5 kali, sehingga waktu pembersihan dan penggunaan baterai akan meningkat secara signifikan.

Preferensi pembersihan

Untuk setiap mode pembersihan, Anda dapat menyesuaikan preferensi pembersihan berikut:

Pengaturan	Deskripsi
Daya isap	<p>Mengubah daya isap:</p> <ul style="list-style-type: none"> - Rendah : untuk pembersihan efisien dengan konsumsi energi yang rendah dan tingkat kebisingan yang rendah. - Normal : untuk pembersihan rutin dan pembersihan debu halus secara efektif pada lantai keras dengan keseimbangan optimal antara daya dan efisiensi. - Strong (Kuat) : untuk membersihkan lantai yang luas secara menyeluruh. Dapat membersihkan lebih banyak dalam sekali pengisian daya daripada mode maks. - Max (Maks) : ideal untuk membersihkan kotoran besar seperti remah-remah. Daya isap yang kuat membersihkan partikel debu halus yang tersembunyi rapat di dalam karpet dan celah-celah.

Mop Wetness (Kelembapan Pel) 	<p>Menentukan laju aliran yang dipompa dari tangki air elektrik ke kain pel:</p> <div style="background-color: #cccccc; padding: 5px; margin-bottom: 10px;"> <p> PENTING: Jangan menambahkan air panas atau deterjen pembersih ke dalam tangki air.</p> </div> <ul style="list-style-type: none"> - Rendah: untuk mengepel lantai sensitif seperti parket. Kombinasi antara memvakum dan mengepel menghilangkan lebih banyak debu halus daripada hanya memvakum. - Sedang: optimal untuk pembersihan basah & kering rutin. Pel menghilangkan kotoran dan bakteri di permukaan untuk menjaga rumah Anda tetap bersih dan sehat. - Tinggi: untuk rumah bersih tanpa noda. Direkomendasikan untuk mengombinasikan pengaturan ini dengan 2 atau 5 kali pengulangan jalur pembersihan untuk pembersihan intensif.
--	---

Pengulangan jalur pembersihan	Tentukan jumlah pengulangannya. Satu kali lintasan sudah cukup untuk pembersihan normal. Robot dapat diprogram untuk melakukan 2 atau 5 kali lintasan untuk membersihkan secara intensif. Sebaiknya hanya pilih opsi ini untuk area pembersihan tertentu karena berdampak pada durasi pembersihan.
-------------------------------	--

Pengaturan lanjutan

Anda dapat mengatur urutan pembersihan sendiri di aplikasi dengan mengklik ikon pengaturan di sudut kanan atas lalu memilih "Cleaning order" (Urutan pembersihan).

Menggunakan robot Anda

Menyiapkan untuk proses pembersihan

Sebelum Anda memulai robot untuk proses pembersihan:

- 1 Pasang sikat samping dengan memasukkannya ke posisi yang benar di bagian bawah robot.

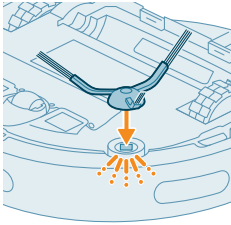

- 2 Pasang penahan kain pel ke bagian bawah tangki air.

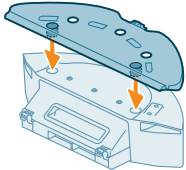

- 3 Selipkan sisi lurus kain pel yang dapat dicuci ke dalam slot penahan kain pel yang benar.

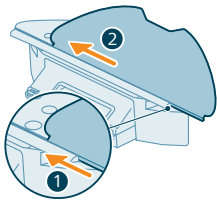

- 4 Tempelkan kain pel yang dapat dicuci ke kain velcro pada penahan kain pel.

⚠ PENTING: Penahan kain pel dapat dilepas. Namun, saat menggunakan robot dengan penahan kain pel, kain pel yang dapat dicuci harus selalu terpasang pada penahan kain pel, bahkan ketika Anda menggunakan robot tanpa mengepel. Hal ini untuk mencegah kerusakan pada lantai dan penahan kain pel selama penggunaan.

- Singkirkan semua kabel, kawat, tali, dan benda-benda kecil seperti sepatu dan mainan dari lantai untuk mencegah robot terjatoh oleh benda-benda tersebut.
- Buka semua pintu dalam ruangan.
- Basahi pel terlebih dahulu untuk mengoptimalkan hasil.

Memulai program pembersihan pertama Anda melalui aplikasi

Mulai

- 1 Buka aplikasi.

- 2 Pilih program pembersihan: Regular, Room, Zone (Biasa, Ruangan, Zona).
- 3 Tekan tombol 'mulai'.

i Catatan: pastikan tombol daya pada robot diatur ke posisi "hidup" ("I").

i Catatan: Jika level daya baterai terlalu rendah, pembersihan tidak dapat dimulai. Tunggu sampai daya robot cukup terisi sebelum Anda memulai proses pembersihan.

Berhenti

- 1 Tekan tombol Jeda di aplikasi. Robot berhenti.
- 2 Tekan tombol Mulai lagi. Robot kembali berjalan.
- 3 Tekan ikon Kembali. Robot kembali ke stasiun.

Menggunakan robot tanpa aplikasi

i Catatan: Untuk pengalaman yang optimal, kami sarankan untuk menggunakan aplikasi.

Tanpa aplikasi, Anda dapat menggunakan dua tombol pada robot untuk mengoperasikannya:

- Tombol mulai/jeda
 - Tekan lama (3 dtk) untuk menghidupkan dan mematikan robot.
 - Tekan sebentar untuk mulai membersihkan atau menjeda pembersihan. Tekan lagi untuk melanjutkan pembersihan.
- Tombol utama
 - Tekan sebentar (saat robot tidak sedang membersihkan): robot akan mencari stasiun dan mengisi daya.
 - Tekan sebentar selama pembersihan: robot akan berhenti membersihkan. Tekan sebentar lagi: robot akan kembali ke stasiun untuk mengisi daya.
 - Tekan sebentar saat robot sedang kembali ke stasiun: robot akan menjeda perjalanan ke stasiun. Tekan lagi agar robot melanjutkan perjalanan menuju stasiun.

i Catatan: Untuk menonaktifkan fungsi Wi-Fi di robot, tekan bumper di sisi depan robot dan tombol utama selama 10 detik. Anda masih dapat menggunakan fungsi dasar tanpa Wi-Fi, tetapi untuk akses penuh ke semua fitur, sebaiknya sambungkan robot ke Wi-Fi.

Saat dioperasikan secara manual, robot akan memvakum dan mengepel. Namun, jika tangki air kosong atau penahan kain pel tidak terpasang, robot tidak akan mengepel.

Pola pembersihan robot Anda

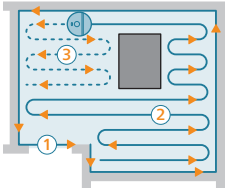

Robot membersihkan rumah secara terstruktur. Robot membersihkan ruangan demi ruangan dan selalu memulai dengan membersihkan bagian tepi ruangan terlebih dahulu sebelum membersihkan permukaan lain.

Kembali ke stasiun

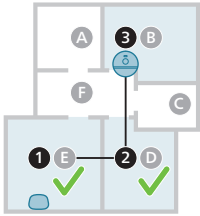

Setelah menyelesaikan proses pembersihannya, robot akan secara otomatis kembali ke stasiun untuk mengisi ulang daya.

Mengisi daya dan melanjutkan secara otomatis

Ketika daya baterai rendah (<20%) saat membersihkan, robot secara otomatis kembali ke stasiun untuk mengisi ulang. Setelah daya baterai terisi, robot melanjutkan dari posisi yang ditinggalkannya.

Anda dapat menonaktifkan fungsi ini di aplikasi dengan mengklik ikon pengaturan di sudut kanan atas lalu mengaktifkan atau menonaktifkan opsi "resume clean" (lanjutkan pembersihan).

Pembersihan dan perawatan

Waktu pemeliharaan

Item	Membersihkan	Penggantian
Kain pel yang dapat dicuci	Setiap kali selesai digunakan	3 - 6 bulan
Sikat utama	Bulanan	6 - 12 bulan
Filter yang dapat dicuci	Bulanan	3 - 6 bulan
Sikat samping	Bulanan	6 - 12 bulan
Roda utama & Roda caster depan	Bulanan	-

Sensor navigasi laser 360° (LiDAR)	Bulanan	-
Sensor: - Sensor sinyal inframerah - Sensor turunan (3x)	Bulanan	-
Kontak pengisian daya pada robot dan stasiun	Bulanan	-
Sensor untuk mendeteksi penempatan wadah debu dan tangki air	6 bulan	-
Wadah debu	Kosongkan wadah debu setiap kali selesai digunakan	

Cara membersihkan kain pel dan wadah debu

Membersihkan kain pel yang dapat dicuci

1 Tarik kain pel yang dapat dicuci untuk melepaskannya dari velkro.

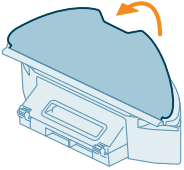

2 Tarik keluar sisi lurus kain pel yang dapat dicuci dari slot.

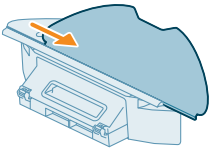

3 Bilas dan bersihkan kain pel yang dapat dicuci dengan air atau cuci di mesin cuci.

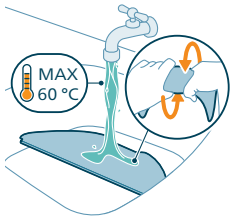

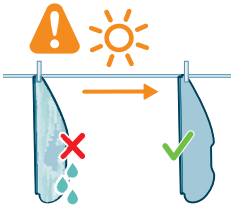

- 4 Biarkan kain pel yang dapat dicuci kering sendiri di udara terbuka.

i Catatan: Jangan gunakan cara-cara lain untuk mengeringkan kain pel yang dapat dicuci.

Bersihkan wadah debu dan filter yang dapat dicuci

- 1 Tarik tangki air dengan wadah debu untuk mengeluarkannya.

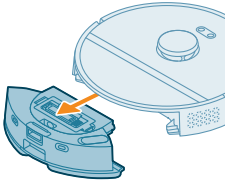

- 2 Buka tutup wadah debu.

i Catatan: Jangan keliru antara tutup wadah debu dengan tutup filter yang dapat dicuci.

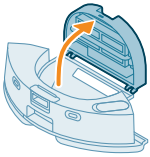

- 3 Keluarkan kotoran dari wadah debu.

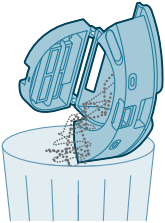

- 4 Bilas wadah debu dengan air keran.

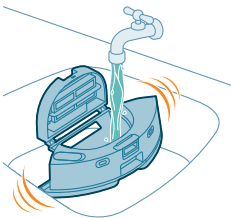

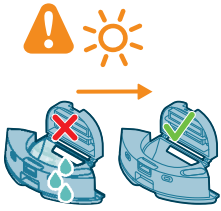

5 Biarkan wadah debu kering sendirinya.

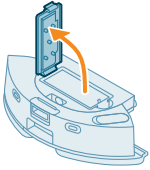

6 Buka tutup filter yang dapat dicuci.

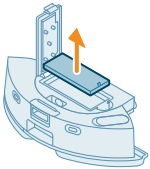

7 Tarik keluar filter yang dapat dicuci.

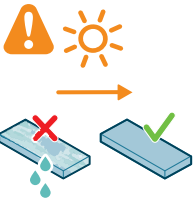

8 Bilas filter yang dapat dicuci dengan air dan kering anginkan di udara terbuka.

i Catatan: Jangan gunakan deterjen pembersih.

i Catatan: Jangan gunakan cara-cara lain untuk mengeringkan filter yang dapat dicuci.

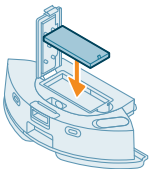

9 Pastikan filter yang dapat dicuci benar-benar kering, letakkan pada pengunci filter di wadah debu, lalu tekan untuk memasukkannya.

10 Tekan filter yang dapat dicuci.

11 Pasang kembali tutup filter yang dapat dicuci.

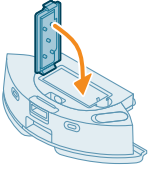

12 Geser masuk wadah debu kembali ke tangki air.

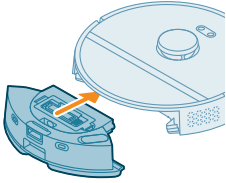

Membersihkan tangki air

1 Tekan tombol pelepas tangki air, lalu tarik tangki air untuk mengeluarkannya dari robot.

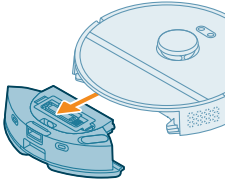

2 Buka tutup tangki air.

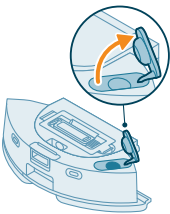

3 Isi tangki air dengan air keran, lalu goyang-goyangkan di wastafel.

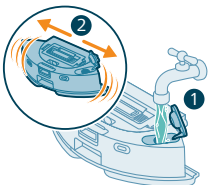

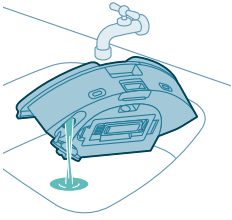

4 Keluarkan sisa air di dalam tangki air.



5 Keringkan bagian luar tangki air dengan kain.

i Catatan: Jangan gunakan deterjen pembersih.

⚠ PENTING: Jangan mencuci tangki air di mesin pencuci piring.

6 Biarkan tutup tangki air terbuka dan biarkan bagian dalam tangki air mengering sendirinya.

i Catatan: Jangan gunakan cara-cara lain untuk mengeringkan tangki air.

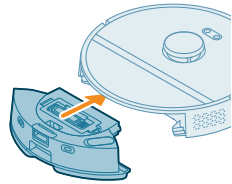

7 Masukkan tangki air ke robot.

i Catatan: Pastikan bagian luar tangki air kering.

i Catatan: Jangan gunakan deterjen pembersih.

Membersihkan sikat utama

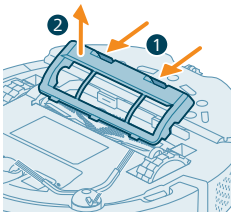

1 Letakkan robot secara terbalik pada permukaan yang rata dan stabil.

2 Tekan tombol-tombol pelepas penutup sikat secara bersamaan.

3 Angkat dan lepaskan penutup sikat.

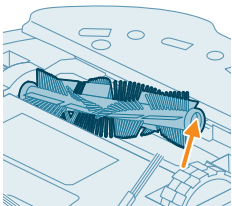

4 Keluarkan sikat utama dengan cara ditarik.

- 5 Lepaskan alat pembersih dari tutup wadah debu.

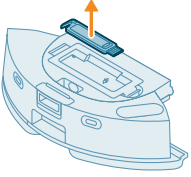

- 6 Gunakan alat pembersih untuk memotong rambut.

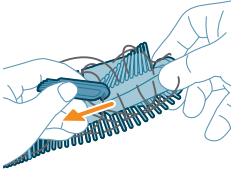

- 7 Hilangkan rambut dan kotoran dari sikat utama.

 **Tips:** Gunakan ujung sikat alat pembersih untuk menghilangkan kotoran pada sikat utama.

- 8 Pasang kembali tutup di ujung sikat utama jika Anda melepasnya.

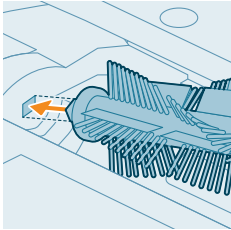
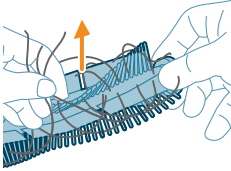

- 9 Pasang sikat utama di lokasi yang benar. Cocokkan pasak berbentuk persegi dengan lubang bentuk persegi dan masukkan sikat ke posisinya.

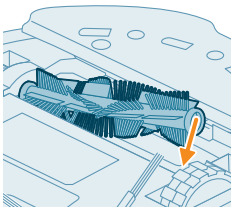

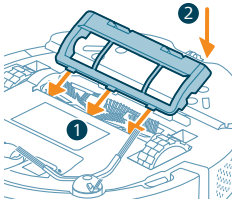

- 10 Letakkan bibir penutup sikat pada lubang yang tepat.
- 11 Tekan penutup sikat ke dalam.

Membersihkan sikat samping

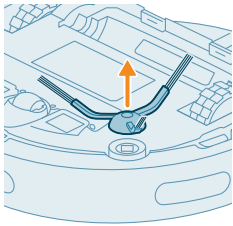

- 1 Letakkan robot secara terbalik pada permukaan yang rata dan stabil.
- 2 Lepaskan sikat samping.

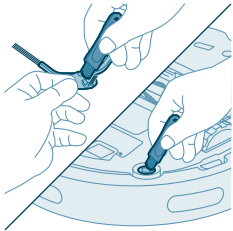

- 3 Gunakan sikat dengan bulu lembut (misalnya sikat gigi) untuk membersihkan debu atau kotoran dari sikat samping dan robot.

Tips: Anda dapat menggunakan ujung sikat alat pembersihan untuk menghilangkan debu atau kotoran dari sikat samping dan robot.

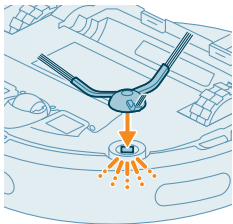

- 4 Pasang sikat samping dengan memasukkannya ke posisi yang benar di bagian bawah robot.

Membersihkan roda utama dan roda caster depan

- 1 Letakkan robot secara terbalik pada permukaan yang rata dan stabil.

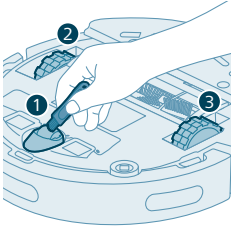

- Gunakan sikat dengan bulu lembut (misalnya sikat gigi) untuk membersihkan debu atau kotoran dari roda caster depan dan roda utama.

i Anda dapat menggunakan ujung sikat alat pembersihan untuk menghilangkan debu atau kotoran dari roda.

Membersihkan sensor, titik kontak, dan jendela sinyal IR

Untuk mempertahankan performa pembersihan yang baik, Anda harus membersihkan sensor, titik kontak, dan jendela sinyal IR secara teratur.

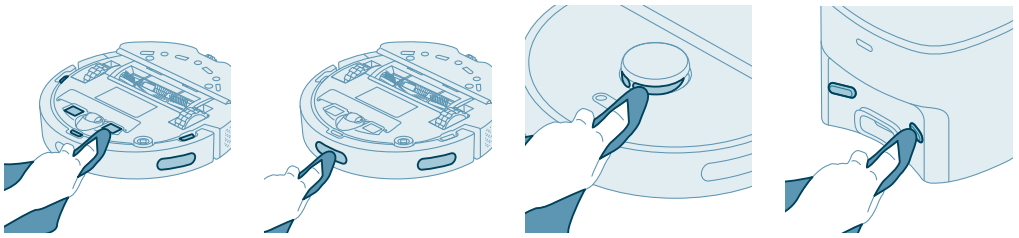

- Lepas sambungan kabel stasiun dari stopkontak
- Gunakan kain kering yang lembut.
- Bersihkan komponen.

i Catatan: Jangan gunakan deterjen pembersih.

- Keringkan komponen dan permukaan dengan kain kering.

i Catatan: Jangan gunakan cara-cara lain untuk mengeringkan komponen.

Mengganti kantong debu

Apabila LED oranye pada stasiun pengosongan otomatis berkedip, ini menandakan bahwa kantong debu sudah penuh.

- Buka tutup stasiun Pengosongan Otomatis.

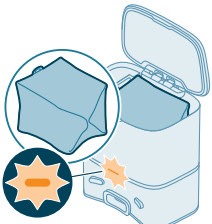

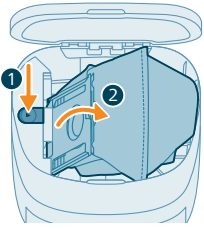

2 Tekan tombol pelepas dan dorong penahan wadah debu ke samping.

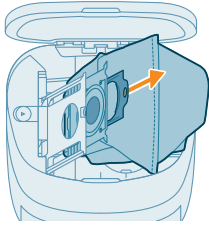

3 Lepaskan dan buang kantong debu.

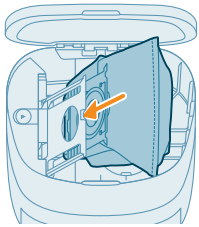

4 Geser bagian karton dari kantong debu ke penahan kantong.

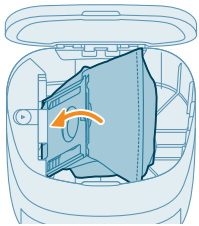

5 Dorong penahan kantong kembali ke posisi berdiri sampai Anda mendengar bunyi klik.

6 Pasang kembali tutup stasiun Pengosongan Otomatis.

1 Untuk informasi mengenai tempat dan cara memesan kantong debu baru, lihat bagian 'Penggantian' dalam buku panduan.

Penyimpanan jangka panjang

- 1 Isi daya baterai hingga penuh.
- 2 Simpan robot dalam kisaran suhu di bawah +35 °C dan di atas 8 °C.

Tanda antarmuka pengguna dan artinya

Tanda

Keterangan tanda

Arti tanda

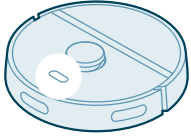

Lampu indikator pada robot menyala putih.

Robot dinyalakan, atau berada dalam siklus pembersihan.

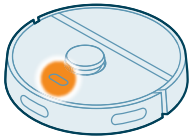

Lampu indikator pada robot berkedip putih dan oranye.

Robot sedang mengisi daya.

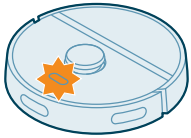

Lampu indikator pada robot berkedip oranye.

Robot mengalami masalah atau berada dalam mode penyangangan.

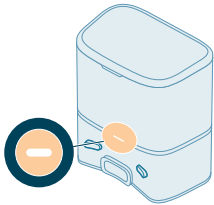

Lampu indikator pada stasiun menyala putih.

Stasiun tersambung ke stopkontak listrik.

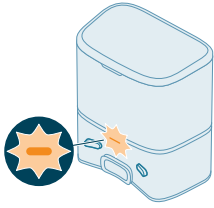
Tanda**Keterangan tanda****Arti tanda**

Lampu indikator di stasiun berkedip oranye.

Tutup stasiun tidak tertutup, s-bag tidak terpasang di stasiun, atau s-bag penuh. Jika indikator masih menyala oranye setelah Anda memeriksa hal di atas, hubungi pusat layanan konsumen di negara Anda.

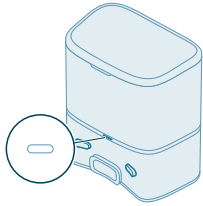

Lampu indikator pada stasiun mati.

Stasiun tidak tersambung ke stopkontak listrik. Jika stasiun tersambung ke stopkontak listrik, lampu indikator akan mati jika alat dibiarkan tidak beroperasi untuk menghemat daya.

Merest/memulihkan robot

Anda dapat mengatur ulang/memulihkan robot dengan menekan dan menahan tombol rumah dan on/off di bagian atas robot selama 15 detik.

i Catatan: Setelah merest/memulihkan robot, robot perlu menghubungkan kembali aplikasi, dan pengaturan yang relevan dalam aplikasi akan dihapus.

Penggantian

Memesan aksesoris

Untuk membeli aksesoris atau suku cadang, buka www.philips.com/homerun2000 atau kunjungi dealer Philips Anda. Anda juga dapat menghubungi Pusat Layanan Pelanggan di negara Anda (lihat brosur garansi internasional untuk rincian kontak).

Suku cadang pengganti:

XV1430

Pel pengganti yang dapat dicuci

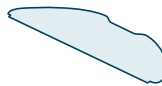

XV1433

Kit pemeliharaan dengan 2 filter, 1 sikat utama, dan 1 sikat samping.

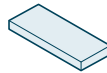

FC8022

Kantong debu (kantong s anti-alergi)



Melepas baterai isi ulang

Ikuti petunjuk di bawah ini untuk mengeluarkan baterai isi ulang. Anda juga dapat membawa robot ke pusat layanan Philips untuk melepas baterai isi ulang. Hubungi Pusat Layanan Konsumen Philips di negara Anda untuk alamat pusat layanan terdekat.

Lakukan semua tindakan pencegahan demi keselamatan yang diperlukan ketika menggunakan alat untuk membuka produk dan ketika membuang baterai isi ulang.

Peringatan: Sebelum mengeluarkan baterai, pastikan bahwa produk sudah dicabut dari stasiun dan daya baterai sudah benar-benar habis.

1 Mulai robot dari suatu tempat di dalam ruangan, bukan dari stasiun.

- 2 Biarkan robot beroperasi sampai baterai isi ulang habis untuk memastikan baterai isi ulang benar-benar habis sebelum Anda melepas dan membuangnya.
- 3 Buka sekrup tutup wadah baterai dan buka tutupnya.

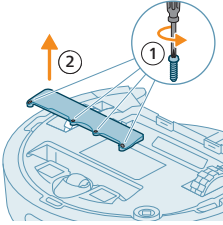

- 4 Angkat baterai isi ulang dan lepaskan dengan menekan klip kecil pada konektor baterai untuk melepaskan konektor baterai.
- 5 Bawa robot dan baterai isi ulang ke tempat pengumpulan untuk limbah listrik dan elektronik.

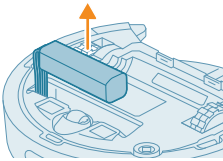

Garansi dan dukungan

Jika Anda membutuhkan informasi atau dukungan, silakan kunjungi www.philips.com/support atau bacalah pamflet garansi internasional.

Robot pembersih vakum Anda telah dirancang dan dikembangkan dengan sangat hati-hati. Jika robot Anda ternyata membutuhkan perbaikan, Pusat Layanan Konsumen di negara Anda akan membantu Anda mengatur perbaikan yang diperlukan dalam waktu sesingkat mungkin dan dengan kenyamanan maksimal. Jika tidak ada Pusat Layanan Konsumen di negara Anda, kunjungi dealer Philips setempat.

Pembuangan dan daur ulang

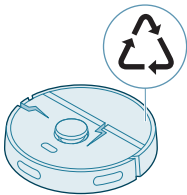

Jangan buang robot ke tempat sampah biasa. Pastikan untuk membawanya ke fasilitas daur ulang peralatan listrik.

Mengatasi masalah

Bab ini merangkum masalah yang paling umum terjadi pada alat Anda. Jika Anda tidak dapat menyelesaikan masalah dengan informasi di bawah, buka aplikasi robot Philips HomeRun atau kunjungi www.philips.com/homerun2000, yang juga menyediakan video dukungan dan pertanyaan umum. Anda juga dapat menghubungi Pusat Layanan Konsumen di negara Anda.

Masalah	Kemungkinan penyebab	Solusi
Robot tidak mau hidup.	Daya baterai tinggal sedikit.	Isi ulang daya robot di stasiun sebelum digunakan.
	Suhu ruangan terlalu dingin atau terlalu panas.	Gunakan robot pada suhu antara 8 °C dan 35 °C.
Robot tidak dapat disandingkan dengan aplikasi.	Robot sudah tidak dalam mode penyandingan.	Kembalikan robot ke mode penyandingan dengan menahan tombol utama dan tombol on/off secara bersamaan (lampu akan berkedip oranye).
	Koneksi (sinyal) Wi-Fi tidak bagus.	Taruh robot di area dengan sinyal Wi-Fi yang baik.
	Jaringan Wi-Fi yang dipilih salah.	Pastikan Anda memilih jaringan Wi-Fi yang benar.
	Kata sandi yang digunakan salah.	Pastikan Anda menggunakan kata sandi Wi-Fi yang benar.
	Model robot yang dipilih dalam aplikasi salah.	Pastikan Anda memilih model robot yang benar.
	Aplikasi yang diunduh salah	Selalu gunakan aplikasi yang Anda unduh melalui kode QR dari panduan memulai cepat.
Aplikasi dan robot kehilangan koneksi.	Robot berada di luar jangkauan sinyal Wi-Fi.	Tunggu hingga robot kembali ke area dengan sinyal Wi-Fi yang baik.
	Robot telah memasuki mode tidur.	Robot akan masuk ke mode tidur jika belum kembali ke stasiun. Tekan tombol on/off selama 3 detik atau lebih lama untuk membangunkan robot. Kemudian kirimkan ke stasiun melalui aplikasi atau dengan menekan tombol 'rumah'.
	Kata sandi Wi-Fi telah diubah.	Ketika detail Wi-Fi berubah: tambahkan lagi robot ke aplikasi.
	Nama jaringan Wi-Fi telah diubah.	Ketika detail Wi-Fi berubah: tambahkan lagi robot ke aplikasi.
	Akun aplikasi diubah.	Jika detail akun telah diubah, tambahkan robot ke aplikasi lagi.

Masalah	Kemungkinan penyebab	Solusi
Email dengan kode verifikasi belum diterima.	Email kode verifikasi mungkin memerlukan waktu hingga satu menit untuk sampai.	Tunggu email lebih dari satu menit.
	Email belum dikirimkan.	Klik tombol "kirim ulang".
	Email mungkin masuk ke folder 'spam' atau 'sampah'.	Periksa folder 'spam' atau 'sampah'. (Alamat e-mail pengirim dimulai dengan: HomeRun_noreply@).
	Alamat email yang digunakan salah.	Periksa apakah Anda menggunakan alamat email yang benar.
	Ponsel atau komputer tidak memiliki koneksi internet yang baik untuk menerima email.	Pastikan ponsel atau komputer memiliki koneksi internet yang baik.
Robot tidak dapat menemukan stasiun.	Stasiun telah dipindahkan selama proses pembersihan.	Kembalikan stasiun ke tempat yang sama seperti saat proses pembersihan dimulai.
	Stasiun tidak terhubung ke catu daya.	Sambungkan stasiun ke catu daya.
	Sensor pada robot dan/atau stasiun kotor.	Bersihkan semua sensor robot dan stasiun.
	Zona Dilarang Dilewati ditempatkan terlalu dekat dengan stasiun	Jangan simpan zona Dilarang Dilewati terlalu dekat dengan stasiun.
	Stasiun ditempatkan di tempat dengan cahaya yang sangat terang.	Jangan letakkan stasiun di tempat dengan cahaya yang sangat terang (seperti cahaya matahari langsung) karena dapat mengganggu sinyal inframerah.
Robot mendorong stasiun.	Stasiun tidak ditempatkan di dekat dinding.	Tempatkan stasiun dengan membelakangi dinding.
	Sensor pada robot dan/atau stasiun kotor.	Bersihkan semua sensor robot dan stasiun.
	Stasiun ini tidak memiliki ruang yang cukup di sekelilingnya (0,5 meter di setiap sisi dan 1,5 m di bagian depan).	Pastikan stasiun memiliki ruang yang cukup di sekelilingnya.
Robot tidak membersihkan dengan baik.	Wadah debu robot sudah penuh.	Kosongkan wadah debu robot.
	Tangki air kosong.	Isi ulang tangki air saat diperlukan.
	Rintangan tersangkut di sikat.	Singkirkan semua rintangan dari sikat.
	Filter belum dibersihkan.	Bersihkan filter secara teratur.

Masalah	Kemungkinan penyebab	Solusi
	Filter belum dipasang kembali atau tidak dipasang dengan benar.	Pasang kembali filter dengan benar.
	Pel yang dapat dicuci perlu diganti.	Ganti pel XV1430 yang dapat dicuci. Beli pel baru XV1430 yang dapat dicuci melalui aplikasi atau di www.philips.com/homerun2000
Robot tidak menggunakan atau hanya sedikit menggunakan air selama mengepel.	Ketinggian air disetel terlalu rendah.	Tambah ketinggian air di aplikasi.
Terlalu banyak air yang keluar dari pel/robot membuat lantai terlalu basah.	Ketinggian air disetel terlalu tinggi.	Kurangi ketinggian air di aplikasi. ⚠ PENTING: Untuk mengepel lantai keras yang sensitif, seperti lantai parket, atur ketinggian air di aplikasi ke tingkat terendah.
Robot melewati area yang harus dibersihkan/robot tidak membersihkan seluruh area/robot mulai melewati titik-titik tertentu	Sensor robot mulai kotor.	Bersihkan sensor robot dengan kain kering.
	Robot ini bekerja di atas lantai yang dipoles licin.	Pastikan lantai dikeringkan sebelum robot mulai membersihkannya.
	Robot tidak dapat menjangkau area tertentu yang terhalang oleh perabotan atau penghalang.	Rapikan area yang akan dibersihkan dengan meletakkan perabotan dan benda-benda kecil pada tempatnya.
	Area pembersihan tidak rapi.	Singkirkan benda-benda kecil dari lantai dan rapikan area pembersihan sebelum robot mulai membersihkan.
	Robot menjaga margin keselamatan pada jarak yang dekat dengan zona Dilarang Dilewati dan zona Dilarang Dipel, dan hal ini dapat menyebabkan robot tidak akan melewati area tertentu.	Buatlah zona Dilarang Dilewati atau zona Dilarang Dipel di aplikasi sedikit lebih kecil.

Masalah	Kemungkinan penyebab	Solusi
Robot terhalang oleh dirinya sendiri karena mengisap kabel.	Ada kabel di lantai yang tidak dapat dideteksi oleh robot.	Hentikan robot dan lepaskan penutup sikat. Keluarkan sikat utama dan periksa apakah ada sesuatu yang tersangkut di sikat samping: lepaskan sikat samping, singkirkan kabelnya, pasang kembali sikat samping. Singkirkan semua kabel dari lantai sebelum Anda memulai proses pembersihan.
Robot terjatuh dari tangga.	Sensor turunan di bagian bawah robot kotor.	Bersihkan sensor turunan di bagian bawah robot. Jika robot terus jatuh dari tangga, gambarlah dinding virtual di bagian atas tangga dalam aplikasi.
	Terdapat benda yang ditempatkan di anak tangga paling atas yang dideteksi oleh robot dan dianggap aman untuk dilewati.	Singkirkan benda apa pun yang ada di anak tangga paling atas.
Robot tidak mengisi daya atau menghabiskan daya dengan sangat cepat.	Robot disimpan di tempat yang terlalu panas atau terlalu dingin.	Isi daya dan simpan robot pada suhu antara 8 °C dan 35 °C.
Stasiun Pengosongan Otomatis tidak mengumpulkan debu dari robot.	Kantong debu belum dipasang kembali atau tidak dipasang dengan benar.	Pasang kantong debu dengan benar di stasiun Pengosongan Otomatis.
	Kantong debu penuh.	Pasang kantong debu kosong di stasiun Pengosongan Otomatis.
	Mode senyap atau pengaturan jangan ganggu sudah diaktifkan di dalam aplikasi.	Batalkan pilihan mode senyap atau jangan ganggu di dalam aplikasi.
	Saluran masuk stasiun Pengosongan Otomatis tersumbat.	Bersihkan saluran masuk stasiun Pengosongan Otomatis.
Terdapat penumpukan busa dalam tangki air dan robot bergerak secara aneh.	Deterjen telah ditambahkan ke dalam tangki air, sehingga robot menjadi licin.	Jangan pernah menambahkan deterjen ke dalam tangki air lagi. Bersihkan robot dan rodanya, termasuk membilas tangki air secara menyeluruh.
Robot mengeluarkan suara yang tidak normal.	Filter belum dipasang kembali atau tidak dipasang dengan benar.	Periksa apakah filter terpasang dengan benar.
	Robot membersihkan kotoran keras yang kini berpindah-pindah di dalam wadah debu.	Kosongkan wadah debu.

Masalah	Kemungkinan penyebab	Solusi
Sikat sudah tidak berputar.	Rambut tersangkut di sikat utama.	Singkirkan rambut dengan alat pembersih sikat yang disertakan bersama robot.
	Rintangan lain tersangkut di sikat.	Singkirkan rintangan lain dari sikat.
	Sikat utama tidak terpasang dengan benar.	Lepaskan sikat utama dan pasang kembali. Ketika sikat utama tidak terpasang dengan benar: pasang kembali poros persegi dengan benar ke dalam lubang persegi.
Sikat samping berubah bentuk.	Ada sesuatu yang tersangkut di sikat samping.	Taruh sikat di dalam air panas selama beberapa saat dan biarkan kering.
		Beli sikat samping baru melalui aplikasi atau di www.philips.com/homerun2000
Robot tidak mau berjalan di lantai berwarna hitam.	Robot mengira lantai yang hitam pekat adalah lubang - deteksi turunan curam diaktifkan.	Pastikan lampu dinyalakan di ruangan dengan lantai berwarna hitam pekat. Bersihkan sensor turunan di bagian bawah robot.
Jadwal telah dibuat, tetapi robot tidak mulai membersihkan sesuai dengan jadwal.	Fungsi 'jangan ganggu' mungkin diaktifkan.	Periksa di aplikasi apakah fungsi 'jangan ganggu' diaktifkan pada waktu yang bersamaan dengan jadwal.
	Robot dalam mode tidur.	Pastikan robot sedang mengisi daya di stasiun. Robot akan masuk ke mode tidur jika belum kembali ke stasiun. Tekan tombol on/off selama 3 detik atau lebih lama untuk membangunkan robot. Kemudian kirimkan ke stasiun melalui aplikasi atau dengan menekan tombol 'rumah'.
	Zona waktu yang dipilih dalam aplikasi salah.	Anda dapat mengubah zona waktu di dalam aplikasi pada menu 'Akun Saya' di bagian 'Profil'.
	Robot kehilangan koneksi dengan jaringan Wi-Fi.	Pastikan jaringan Wi-Fi berfungsi.
	Daya baterai robot kosong.	Pastikan stasiun tersambung ke catu daya.
Tidak dapat masuk ke akun aplikasi robot.	Alamat email telah diubah.	Buat akun aplikasi baru apabila alamat email telah diubah.
	Kata sandi salah.	Masukkan sandi baru yang benar.

Masalah	Kemungkinan penyebab	Solusi
		Jika Anda lupa kata sandi, klik 'lupa kata sandi' dan ikuti langkah-langkahnya.
	Wilayah negara yang dipilih salah.	Pilih wilayah negara yang benar di dalam aplikasi.
Pesan pop-up tentang pembaruan aplikasi atau firmware terus-menerus diterima.	Pembaruan aplikasi atau firmware tidak diinstal.	Demi perbaikan robot secara berkelanjutan, kami menyarankan Anda menginstal semua pembaruan.
Aplikasi robot Philips HomeRun tidak tersedia di negara saya.	VPN mungkin memblokir akses ke informasi negara yang benar.	Nonaktifkan layanan VPN yang Anda gunakan.
	Akun Google atau Apple mungkin diatur ke negara lain.	Ubah informasi akun Google atau Apple agar sesuai dengan negara tempat Anda membeli robot.
Pembaruan firmware gagal.	Daya baterai terlalu lemah	Daya baterai robot harus lebih dari 20% untuk menginstal pembaruan.
	Robot tidak berada di stasiun	Pastikan robot sedang mengisi daya di stasiun saat menginstal pembaruan.
	Sinyal Wi-Fi tidak bagus.	Pastikan robot berada di tempat dengan sinyal wifi yang kuat
Robot sudah selesai memetakan, tetapi saya tidak melihat peta di aplikasi.	Robot tidak memulai dan menyelesaikan peta di stasiun.	Untuk membuat peta, pastikan robot memulai dan menyelesaikan pemetaan di stasiun. Setelah peta disimpan di aplikasi, Anda dapat menggunakan robot tanpa stasiun.
	Robot tersangkut atau terhalang saat melakukan pemetaan.	Kembalikan robot ke stasiun, lalu ulangi proses pemetaan. Ketahui lokasi robot tersangkut sebelumnya, lalu singkirkan rintangan apa pun atau halangi robot agar tidak mengakses area tersebut. Setelah peta dibuat, Anda dapat membuat zona dilarang lewat untuk mencegah robot memasuki area tersebut lagi.

Masalah	Kemungkinan penyebab	Solusi
Peta saya hilang dari aplikasi.	Jumlah peta sudah maksimal.	Robot akan membuat peta baru ketika mengenali lingkungan baru. Jika Anda sudah memiliki 5 peta, robot akan mengganti peta lawas dengan yang baru. Untuk memastikan robot tidak menimpa peta lawas, kunci peta tersebut di aplikasi. Anda dapat mengunci 3 peta secara bersamaan.
Saya tidak ingin menggunakan fungsi Wi-Fi.	Fungsi Wi-Fi di perangkat dapat dinonaktifkan.	Untuk menonaktifkan fungsi Wi-Fi di robot, tekan bumper di sisi depan robot dan tombol utama selama 10 detik. Anda masih dapat menggunakan fungsi dasar tanpa Wi-Fi, tetapi untuk akses penuh ke semua fitur, sebaiknya sambungkan robot ke Wi-Fi.

Kandungan

Pengenalan	72
Gambaran keseluruhan produk	73
Sebelum penggunaan pertama	74
Membuat persediaan untuk guna	75
Mengecas robot	76
Muat turun aplikasi, daftar dan sambung ke Wi-Fi	77
Isyarat boleh dengar	79
Tetapkan bahasa isyarat suara	79
Bagaimana robot anda berfungsi	80
Cipta peta	80
Beritahu robot anda tempat yang tidak harus dibersihkan dengan zon pembersihan yang dilarang.	81
Bagaimana robot anda membersihkan kawasan	82
Tetapkan pilihan pembersihan, tetapan lanjutan dan urutan pembersihan	82
Menggunakan robot anda	84
Membuat persiapan bagi aktiviti pembersihan	84
Mulakan program pembersihan pertama anda melalui aplikasi	84
Menggunakan robot tanpa aplikasi	85
Corak pembersihan robot anda	86
Kembali ke stesen	86
Pengecasan semula secara automatik dan penyambungan semula	86
Pembersihan dan penyelenggaraan	86
Masa untuk melakukan penyelenggaraan	86
Cara membersihkan pad mop dan bekas habuk	87
Mencuci tangki air	90
Membersihkan berus utama	91
Membersihkan berus sisi	93
Membersihkan roda utama dan roda dwipaksi hadapan	93
Membersihkan sensor, titik sentuh dan tetingskap isyarat IR	94
Menggantikan beg habuk	94
Penyimpanan jangka panjang	95
Isyarat antara muka pengguna dan maknanya	96
Tetap semula/pulihkan robot	97
Penggantian	97
Memesan aksesori	97
Mengeluarkan bateri boleh cas semula	98
Jaminan dan sokongan	99
Pembuangan dan kitar semula	99
Penyelesai Masalah	100

Pengenalan

Tahniah atas pembelian anda bagi pembersih vakum robot Philips HomeRun 2000 Series! Untuk memanfaatkan kelebihan robot anda dengan sepenuhnya dan mengakses semua fungsi lanjutan, anda boleh memuat turun dan memasang aplikasi robot Philips HomeRun. Anda juga boleh mendapatkan

video sokongan dan soalan lazim dalam aplikasi tersebut atau lawati www.philips.com/homerun2000.

Baca buku kecil keselamatan yang berasingan dengan teliti sebelum menggunakan robot ini buat pertama kali dan simpan buku kecil ini untuk rujukan masa hadapan.

Gambaran keseluruhan produk

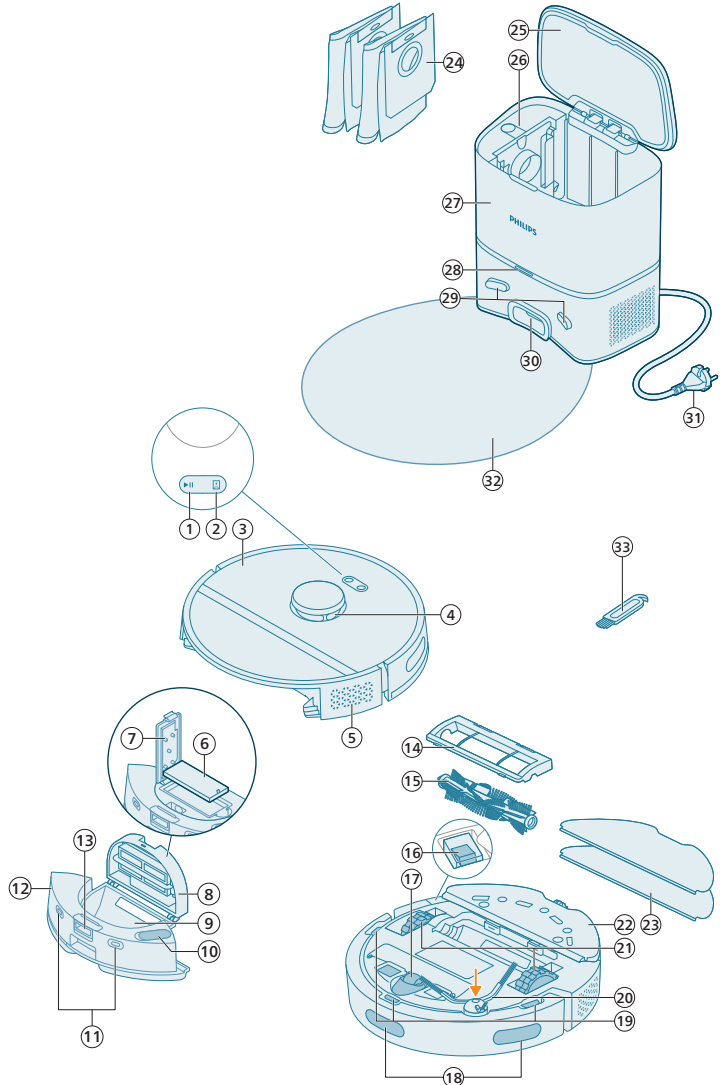

- 1 Butang mula/henti
- 2 Butang rumah
- 3 Penutup atas

- 4 Navigasi laser 360° (LiDAR)
- 5 Salur keluar udara
- 6 Penuras boleh cuci
- 7 Penutup penuras boleh cuci
- 8 Penutup bekas habuk
- 9 Bekas habuk
- 10 Salur masuk air
- 11 Titik sentuh pengecasan (robot)
- 12 Tangki air
- 13 Butang pelepasan tangki air
- 14 Penutup berus
- 15 Berus utama
- 16 Suis kuasa hidup/mati
- 17 Roda dwipaksi hadapan
- 18 Sensor untuk mengelakkan tebing dan dinding
- 19 Sensor antijatuh (3x)
- 20 Berus sisi
- 21 Roda utama
- 22 Pemegang pad mop
- 23 Pad mop boleh cuci (2x)
- 24 Beg habuk (2x)
- 25 Penutup kanister
- 26 Petak beg habuk
- 27 Stesen Autobuang
- 28 Lampu penunjuk
- 29 Titik sentuh pengecasan (stesen)
- 30 Salur masuk Autobuang
- 31 Soket kord kuasa
- 32 Lapik
- 33 Alat pembersihan berus

Sebelum penggunaan pertama

- 1 Keluarkan perkakas daripada kotak buangkan semua bungkusannya.
- 2 Tanggalkan penutup pelindung.
- 3 Jika anda melihat sebarang tanda kerosakan yang ketara, pergi ke www.philips.com/support atau hubungi Pusat Khidmat Pelanggan di negara anda.

Membuat persediaan untuk guna

🔧 Petua memilih lokasi terbaik untuk memasang stesen:

- Jangan letak stesen di bawah cahaya matahari yang terang atau di bawah perabot. Ini akan menghalang isyarat inframerah yang membantu robot mencari jalan kembali ke stesen.
- Pasangkan stesen di atas permukaan yang rata bersandarkan dinding.
- Pasangkan stesen di atas lantai keras.
- Jangan letakkan stesen dekat dengan tangga atau sumber pemanasan (radiator).
- Pasang di lokasi yang mempunyai liputan Wi-Fi yang baik.

Pasangkan stesen

1 Pasang stesen dalam dimensi yang betul untuk penempatan.

i Nota: Berikan ruang 0.5 meter di sisi stesen dan 1.5 meter di hadapan stesen.

- 2** Sabungkan stesen ke bekalan kuasa.
- 3** Pastikan baki bahagian kabel kuasa disembunyikan dengan baik di belakang stesen supaya robot tidak dapat bergerak di atasnya.
- 4** Letakkan beg habuk dalam petak beg habuk dalam stesen.

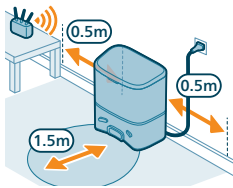

Pasangkan pemegang pad mop, pad mop boleh cuci dan berus sisi

1 Pasangkan berus sisi dengan mengklik berus pada kedudukan yang betul pada bahagian bawah robot.

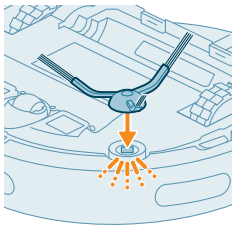

2 Pasangkan pemegang pad mop pada bahagian bawah tangki air pada robot.

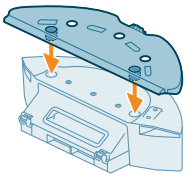

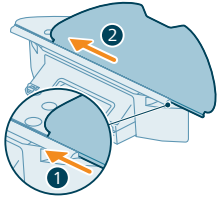

3 Leretkan bahagian lurus pad mop boleh cuci dalam slot pemegang pad mop yang betul.

4 Pasangkan pad mop boleh cuci ke bahan velkro pemegang pad mop.

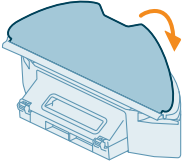

Mengecap robot

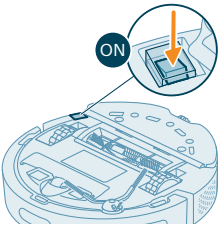

- 1 Tekan suis hidup/mati pada bahagian bawah robot untuk menghidupkan robot.
- 2 Pusingkan robot ke kedudukan yang betul dan letakkan robot di atas lantai di hadapan stesen.
- 3 Pastikan stesen disambungkan ke soket dinding.

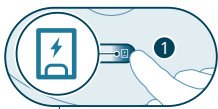

- 4 Tekan butang rumah. Robot bergerak ke kedudukan yang betul di stesen.
- 5 Tunggu sehingga robot dicas sepenuhnya.

Jika bateri telah habis, robot tidak akan bergerak sendiri ke kedudukan yang betul. Dalam hal ini, ikuti langkah-langkah yang berikutnya:



- 1 Pusingkan robot ke kedudukan yang betul dan letakkan robot di atas lantai di hadapan stesen. Tangki air hendaklah menghadap stesen.
- 2 Sejajarkan titik sentuh pengecasan pada tangki air robot dengan titik sentuh pengecasan pada stesen.

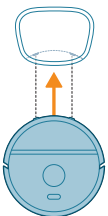

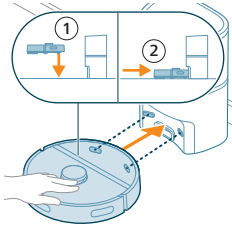

- 3 Tolak robot pada stesen supaya sesentuh pengecasan robot bersentuhan dengan sesentuh pengecasan pada stesen.

i Nota: Pastikan robot berada dalam kedudukan yang betul dan mula mengecas. Lampu pada dua butang di bahagian atas robot berkelip dengan perlahan-lahan. Jika bateri habis, ia mungkin akan mengambil sedikit masa sebelum robot menunjukkan ia sedang mengecas.

i Perhatian: Walaupun anda mengecas robot buat pertama kali, stesen akan mula memvakum sewaktu robot kosong. Ini bukan ralat tetapi sebahagian daripada biasa prosedur pengecasan yang biasa.

- 4 Tunggu sehingga robot dicas sepenuhnya.

i Nota: Pastikan robot dicas sepenuhnya sebelum anda menggunakannya buat kali pertama.

i Nota: LED putih pada stesen juga menyala untuk menunjukkan bahawa robot sedang mengecas.

Muat turun aplikasi, daftar dan sambung ke Wi-Fi

Kandungan aplikasi

Anda boleh mengendalikan robot dengan aplikasi Philips HomeRun robot. Aplikasi ini membenarkan anda untuk mengurus robot anda dan menawarkan bantuan serta sokongan:

- 1 Video cara menggunakan robot.
- 2 Manual pengguna yang lengkap.
- 3 Soalan Lazim.
- 4 Hubungi Layanan Pelanggan.
- 5 Cipta peta rumah anda.
- 6 Pilih bilik untuk dibersihkan.
- 7 Pilih antara mod pembersihan dan tetapan yang berbeza untuk setiap bilik.
- 8 Lihat status aktiviti pembersihan dalam masa nyata dan lihat paras bateri.
- 9 Terima pemberitahuan dan isyarat.
- 10 Jadualkan aktiviti pembersihan.
- 11 Lihat status penyelenggaraan dan cari alat ganti.

Memuat turun aplikasi

- 1 Imbas kod QR di sebelah kiri atau pada pembungkusan robot untuk memuat turun apl robot Philips HomeRun.

Atau:

Cari 'aplikasi Philips HomeRun robot' dalam Apple App Store atau salah satu Android App Store.

- 2 Muat turun dan pasang aplikasi tersebut.
- 3 Ikut arahan dalam aplikasi.





Mendaftar akaun peribadi.

Anda boleh mendaftar akaun peribadi dan mendapat manfaat daripada kelebihan berikut:

- Kawal robot daripada lebih satu peranti cth. telefon pintar dan tablet atau tambahkan berbilang pengguna dalam rumah.
- Simpan sandaran data penting seperti pelan pembersihan tersuai untuk rumah anda.

i Nota: Jika anda menukar telefon anda dan anda tidak mempunyai akaun, maka anda akan kehilangan semua pelan pembersihan tersuai.

i Penting: Philips menghargai dan menghormati privasi anda. Pautan kepada notis privasi kami boleh ditemui dalam aplikasi sebelum mendaftar.

Menyediakan sambungan Wi-Fi

i Sebelum anda bermula: pastikan robot dan peranti mudah alih anda mempunyai liputan Wi-Fi yang baik.

- 1 Tekan butang 'Tambahkan robot' dalam aplikasi dan ikuti arahan.
- 2 Gandingkan robot dengan Wi-Fi dalam aplikasi. Pastikan anda mempunyai kata laluan Wi-Fi anda.

3 Tekan dan tahan butang mula/henti dan butang rumah pada masa yang sama selama tiga saat. Lampu pada butang akan berkelip jingga untuk menandakan bahawa robot berada dalam mod persediaan Wi-Fi.

4 Klik butang serta jika dapat dilihat dalam aplikasi untuk menyambung dengan rangkaian '**Philips robot**'.

i Nota: Jika butang serta tidak dapat dilihat dalam aplikasi, tinggalkan aplikasi dan pergi ke Wi-Fi di bawah 'Tetapan' pada peranti mudah alih anda. Di sana anda boleh memilih rangkaian '**Philips robot**' dan menyambung kepadanya.

i Nota: Robot anda boleh menyambung ke kedua-dua jalur Wi-Fi frekuensi 2.4GHz dan 5GHz.

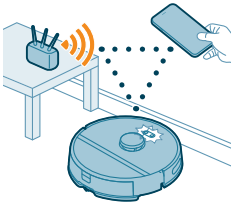



Jika pengandingan Wi-Fi gagal:

- Periksa sambungan Wi-Fi anda.
- Semak sama ada anda telah memilih model yang betul atau tidak.
- Semak sama ada anda telah memasukkan kata laluan Wi-Fi yang betul atau tidak.
- Semak sama ada robot masih berada dalam mod persediaan Wi-Fi atau tidak.

i Nota: Anda boleh mengenali ini jika lampu pada kedua-dua butang robot masih menyalakan warna jingga.

i Nota: Jika anda tidak dapat menyelesaikan masalah tersebut, lawati www.philips.com/homerun2000 untuk mendapatkan maklumat butiran hubungan Layanan Pelanggan.

Isyarat boleh dengar



- Bahasa isyarat suara robot boleh ditukar daripada bahasa Inggeris kepada bahasa tempatan anda. Untuk menukar bahasa, muat turun aplikasi dan sambungkan robot dengan Wi-Fi, supaya ia boleh memuat turun bahasa baharu.
- Aplikasi tersebut akan memberi isyarat dan peringatan jika robot memerlukan perhatian. Dengan cara ini anda akan dimaklumkan sepenuhnya tentang status masa nyata walaupun robot membersihkan semasa anda tiada di rumah.

Tetapkan bahasa isyarat suara

i Anda boleh menetapkan bahasa isyarat suara dengan segera selepas anda menyambungkan robot kepada Wi-Fi.

- 1 Pastikan robot bersambung dengan aplikasi.
 - 2 Di dua tempat dalam aplikasi, anda boleh menemukan pilihan untuk menukar bahasa isyarat suara.
- Pada skrin aplikasi yang sama anda diminta untuk menamakan robot.
 - Atau dengan menekan ikon tetapan di penjuru kanan sebelah atas dan kemudian memilih tab tetapan Robot.



3 Kemudian pilih bahasa isyarat suara di situ.

Bagaimana robot anda berfungsi

Cipta peta

Cara pemetaan berfungsi

Robot bergerak melalui bilik dan navigasi laser dengan pantas mengimbas bilik itu untuk membangunkan peta 🗺️ lantai.

Edit Peta

Dalam aplikasi, anda boleh menggunakan Edit Peta untuk:

- Mengedit bilik (menggabungkan/membahagikan bilik, menamakan bilik) agar anda boleh menyesuaikan rutin pembersihan robot untuk setiap bilik.
- Sediakan kawasan larangan untuk menyatakan kawasan robot dibenarkan untuk menjalankan aktiviti pembersihan dan kawasan yang tidak dibenarkan.
- Cipta peta untuk setiap lantai bilik anda dan simpan sehingga 5 peta. Apabila anda menggunakan perkakas ini, ia menjana peta baharu dalam persekitaran baharu. Jika anda mempunyai peta yang kerap anda gunakan dan tidak mahu menulis ganti peta itu tanpa sengaja, anda boleh mengunci sehingga 3 peta.

Menyediakan bilik untuk aktiviti pemetaan.

Sebelum anda memulakan aktiviti pemetaan, pastikan untuk:

- Kemaskan kawasan.
- Letakkan perabot di tempat yang sesuai.
- Mengetepikan halangan kecil dan mudah dialihkan.

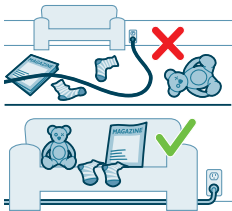

i Nota: Ini penting bagi mengelakkan penyimpanan halangan pada peta secara kekal.

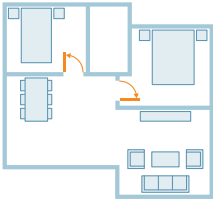

- Buka semua pintu di dalam rumah dan tutup pintu ke luar rumah.

i Penting: Pastikan robot tidak terhalang semasa digunakan.

Cipta dan edit peta



i Penting: Semasa pemetaan, robot anda tidak akan menjalankan aktiviti pembersihan.

- 1 Untuk membuat peta, sama ada klik "Buat peta" dalam skrin utama terus selepas memasang robot dengan apl atau apabila tiada peta dibuat sebelum ini. Atau klik ikon tetapan di penjuru kanan sebelah atas, pilih "Peta saya" dan pilih ikon "+" di penjuru kanan sebelah atas. Kemudian ikut arahan dalam aplikasi.
- 2 Untuk mengedit peta anda, sama ada pilih ikon peta dalam skrin utama atau klik ikon tetapan di penjuru kanan sebelah atas, pilih "Peta saya" dan pilih "Edit peta" untuk peta yang ingin anda edit.

Beritahu robot anda tempat yang tidak harus dibersihkan dengan zon pembersihan yang dilarang.

Dalam aplikasi, anda boleh menyediakan kawasan larangan untuk menunjukkan kawasan robot dibenarkan untuk menjalankan aktiviti pembersihan dan kawasan yang tidak dibenarkan.

Dinding maya dan zon Tidak Boleh Masuk

Cipta dinding maya  dan zon Tidak Boleh Masuk  untuk kawasan yang anda tidak mahu robot pergi. Anda boleh sebagai contoh, mencipta dinding maya atau zon Tidak Boleh Masuk untuk:

- Melindungi objek yang mudah pecah. Robot tidak dapat mengesan halangan kecil seperti kasut, permainan atau kabel serta halangan atau permukaan yang berkilat, lut sinar (cth. kaca) atau gelap.
- Menghalang robot daripada tersangkut semasa pembersihan.

i Nota: Robot boleh tersangkut pada karpet berlonggok yang tinggi, karpet berumbai atau ambal yang sangat ringan seperti di dalam bilik mandi. Robot juga tidak boleh mengesan kabel di atas lantai.

- Melindungi robot.

i Nota: Robot harus dijauhkan daripada cecair dan kawasan basah seperti mangkuk haiwan kesayangan dan dulang pokok.

i Penting: dinding maya dan zon Tidak Boleh Masuk tidak harus digunakan untuk melindungi daripada bahaya.

i Penting: dinding maya dan zon Tidak Boleh Masuk tidak harus menghalang robot daripada kembali ke stesen.

Zon Tidak Boleh Mop

Wujudkan zon Tidak Boleh Mop  untuk menghalang robot daripada mengemop karpet atau ambal.

i Nota: Robot akan mengelakkan zon Tidak Boleh Mop apabila pemegang pad mop dipasang. Apabila pemegang pad mop tidak dipasang pada robot, robot akan memvakum zon Tidak Boleh Mop.

Bagaimana robot anda membersihkan kawasan

Dalam aplikasi, rutin pembersihan berikut boleh dipilih:

Rutin	Deskripsi
Biasa	<p>Pembersihan automatik bertujuan untuk rutin pembersihan harian biasa anda. Robot membersihkan setiap bilik mengikut tetapan yang anda nyatakan dan simpan dalam pelan pembersihan.</p> <p>Jika persekitaran tidak dikenali, robot memetakan persekitaran dan membersihkan mengikut mod set terakhir. Jika ia adalah mod dengan fungsi mengemop tetapi tiada mop dipasang, robot tidak mengeluarkan air. Selepas pembersihan selesai, robot kembali ke stesen.</p>
Bilik Zon	<ul style="list-style-type: none"> - Bilik: robot membersihkan satu atau lebih bilik dalam urutan yang anda nyatakan. - Zon: robot membersihkan zon di dalam bilik yang anda nyatakan. <p>Selepas memilih salah satu daripada pilihan di atas, anda boleh memilih mod pembersihan dan memperhalusi pilihan pembersihan anda dan tetapan lanjutan.</p>

Tetapkan pilihan pembersihan, tetapan lanjutan dan urutan pembersihan

Dalam aplikasi, anda boleh memilih lima mod pembersihan yang berbeza untuk setiap bilik. Ini merupakan mod standard yang boleh digunakan dalam kebanyakan situasi. Anda boleh menyesuaikan mod membersihkan dengan memperhalusi pilihan pembersihan dan tetapan lanjutan.





Mod pembersihan

Mod	Deskripsi
Vakum & Mop	<p>Robot memvakum dan mengemop lantai pada masa yang sama. Mod ini bertujuan untuk pembersihan automatik lantai keras.</p> <p>⚠ PENTING: Untuk mengemop lantai keras yang sensitif seperti lantai parket, tetapkan paras air dalam aplikasi kepada paras paling rendah.</p>
Vakum	Robot hanya memvakum lantai. Mod ini boleh digunakan untuk kawasan yang tidak harus dimop.
Mop	Robot hanya mengemop lantai.

Mod	Deskripsi
Senyap	Robot membersihkan dengan bunyi bising yang minimum. Kuasa sedutan dikurangkan dan isyarat suara dibisukan.
Intensif	Robot memvakum dan mengemop lantai pada masa yang sama dan pada kuasa penuh. Mod ini bertujuan untuk membersihkan kawasan kecil secara rapi. Harap maklum bahawa adalah tidak disyorkan untuk membersihkan kawasan besar dalam mod ini. Robot melalui kawasan tersebut sebanyak 5 kali, jadi masa pembersihan dan penggunaan bateri akan meningkat dengan banyaknya.

Pilihan pembersihan

Untuk setiap mod membersihkan, anda boleh memperhalusi pilihan pembersihan berikut:

Tetapan	Deskripsi
Kuasa sedutan	<p>Tukarkan kuasa sedutan:</p> <ul style="list-style-type: none"> - Rendah : untuk pembersihan yang cekap dengan penggunaan tenaga yang rendah dan paras bunyi bising yang rendah. - Biasa : untuk pembersihan automatik dan penyingkiran habuk halus yang berkesan di atas lantai keras denganimbangan optimum antara kuasa dengan kecekapan. - Kuat : untuk pembersihan rapi lantai besar. Boleh membersihkan lebih pada sekali cas daripada mod maksimum. - Maksimum : paling sesuai untuk menyingkirkan kotoran besar seperti serdak makanan. Kuasa sedutan yang kuat membuang zarah habuk yang halus, yang tersembunyi jauh dalam karpet dan celah.

Kebasahan Mop  Menentukan kadar aliran yang dipam daripada tangki air elektrik ke mop:

⚠ PENTING: Jangan tambah air panas atau detergen pembersihan ke dalam tangki air.

- Rendah: untuk mengemop lantai sensitif iaitu parket. Kombinasi memvakum dan mengemop menyingkirkan habuk yang lebih halus daripada memvakum sahaja.
- Sederhana: optimum untuk pembersihan basah & kering biasa. Mop menyingkirkan habuk permukaan dan bakteria untuk menjaga kebersihan dan kesihatan rumah anda.
- Tinggi: Untuk rumah yang sebersih-bersihnya. Anda disyorkan agar menggabungkan tetapan ini dengan 2 atau 5 ulangan laluan pembersihan untuk pembersihan yang intensif.

Ulangan laluan pembersihan	Nyatakan bilangan perulangan. Satu laluan sudah mencukupi untuk pembersihan biasa. Anda boleh memprogram robot supaya membuat 2 atau 5 laluan untuk pembersihan yang intensif. Disyorkan untuk membuat pilihan ini hanya bagi kawasan pembersihan yang khusus kerana ia mempengaruhi tempoh pembersihan.
----------------------------	--

Tetapan lanjutan

Anda boleh menetapkan pesanan pembersihan anda sendiri dalam apl dengan mengklik ikon tetapan di penjuru kanan sebelah atas dan memilih "Pesanan pembersihan".

Menggunakan robot anda

Membuat persiapan bagi aktiviti pembersihan

Sebelum anda memulakan robot untuk aktiviti pembersihannya:

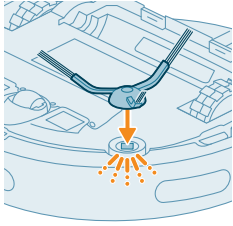

- 1 Pasangkan berus sisi dengan mengklik berus pada kedudukan yang betul pada bahagian bawah robot.

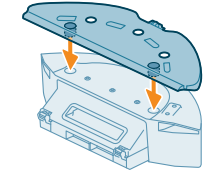

- 2 Pasangkan pemegang pad mop pada bahagian bawah tangki air.

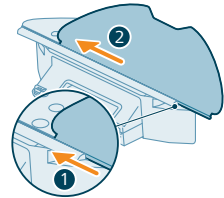

- 3 Leretkan bahagian lurus pad mop boleh cuci dalam slot pemegang pad mop yang betul.

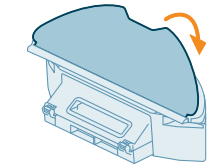

- 4 Pasangkan pad mop boleh cuci ke bahan velkro pemegang pad mop.

⚠ PENTING: Pemegang pad mop boleh ditanggalkan. Tetapi sewaktu menggunakan robot dengan pemegang pad mop, pad mop boleh cuci mesti sentiasa terpasang pada pemegang pad mop, walaupun anda menggunakan robot tanpa mengemop. Ini bagi mencegah kerosakan pada lantai dan pemegang mop semasa digunakan.

- Alihkan semua kabel, wayar, kord dan objek kecil seperti kasut dan mainan daripada lantai untuk mencegah robot daripada terbelit dengan barangan ini.
- Buka semua pintu di dalam rumah.
- Basahkan mop terlebih dahulu untuk hasil yang optimum.

Mulakan program pembersihan pertama anda melalui aplikasi

Mula

- 1 Buka aplikasi.

- 2 Pilih program pembersihan: Biasa, Bilik atau Zon.
- 3 Tekan ikon 'mula'.

i Nota: pastikan suis hidup/mati kuasa pada robot ditetapkan pada kedudukan "hidup" ("I").

i Nota: Jika paras bateri terlalu rendah, pembersihan tidak dapat dimulakan. Tunggu sehingga robot dicas dengan secukupnya sebelum anda memulakan aktiviti pembersihan.

Berhenti

- 1 Tekan ikon Jeda dalam aplikasi. Robot berhenti.
- 2 Tekan semula ikon Mula. Robot meneruskan pembersihan.
- 3 Tekan ikon Return. Robot kembali ke stesen.

Menggunakan robot tanpa aplikasi

i Nota: Untuk pengalaman yang optimum, kami mengesyorkan penggunaan aplikasi.

Tanpa aplikasi, anda boleh menggunakan dua butang pada robot untuk mengendalikannya:

- Butang mula/jeda
 - Tekan lama (3s) untuk menghidupkan dan mematikan robot.
 - Tekan sekejap untuk memulakan pembersihan atau menjeda pembersihan. Tekan semula untuk menyambung semula pembersihan.
- Butang rumah
 - Tekan sekejap (apabila robot tidak melakukan pembersihan): robot akan mencari stesen dan mengecap.
 - Tekan sekejap semasa pembersihan: robot akan menghentikan pembersihan. Tekan sekejap semula: robot kembali ke stesen untuk mengecap.
 - Tekan sekejap apabila robot bergerak semula ke stesen: robot akan jeda kembali ke stesen. Tekan semula untuk membiarkan robot kembali ke stesen.

i Nota: Untuk menyahaktifkan fungsi Wi-Fi robot, tekan bampar pada bahagian hadapan robot dan butang rumah selama 10 saat. Anda masih boleh menggunakan fungsi asas tanpa WiFi, tetapi untuk akses penuh kepada semua ciri, kami amat mengesyorkan memasang robot dengan Wi-Fi.

Apabila mengendalikan robot secara manual, robot akan memvakum dan mengemop. Walau bagaimanapun, jika tangki air kosong atau pemegang pad mop tidak dipasang, robot tidak akan mengemop.

Corak pembersihan robot anda

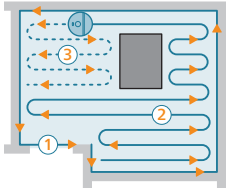

Robot membersihkan rumah dengan cara yang berstruktur. Robot membersihkan bilik demi bilik dan sentiasa bermula dengan membersihkan hujung bilik terlebih dahulu sebelum meliputi baki permukaan.

Kembali ke stesen

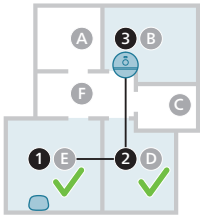

Selepas robot telah melengkapkan aktiviti pembersihannya, robot akan bergerak semula ke stesen secara automatik untuk mengecap semula.

Pengecasan semula secara automatik dan penyambungan semula

Apabila kuasa bateri berkurangan (<20%) semasa pembersihan, robot secara automatik kembali ke stesen untuk mengecap semula. Selepas bateri telah dicas, robot meneruskan pembersihan dari tempat terakhir yang ditinggalkannya.

Anda boleh melumpuhkan fungsi ini dalam apl dengan mengklik ikon tetapan di penjuru kanan sebelah atas dan kemudian menghidupkan atau mematikan pilihan "sambung semula bersih".

Pembersihan dan penyelenggaraan

Masa untuk melakukan penyelenggaraan

Item	Pembersihan	Penggantian
Pad mop boleh cuci	Selepas setiap penggunaan	3 - 6 bulan
Berus utama	Setiap bulan	6 - 12 bulan
Penuras boleh cuci	Setiap bulan	3 - 6 bulan
Berus sisi	Setiap bulan	6 - 12 bulan
Roda utama & Roda dwipaksi hadapan	Setiap bulan	-

Sensor navigasi laser 360° (LiDAR)	Setiap bulan	-
Sensor: - Sensor isyarat inframerah - Sensor antijatuh (3x)	Setiap bulan	-
Titik sentuh pengecasan robot dan stesen	Setiap bulan	-
Sensor untuk mengesan penempatan bekas habuk dan tangki air	6 bulan	-
Bekas habuk	Kosongkan bekas habuk selepas setiap penggunaan	

Cara membersihkan pad mop dan bekas habuk

Bersihkan pad mop boleh cuci

1 Tarik pad mop boleh cuci daripada bahan velkro.

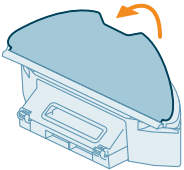

2 Leretkan bahagian lurus pad mop boleh cuci keluar daripada slot.

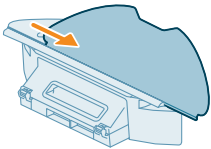

3 Bilas dan bersihkan pad mop boleh cuci dengan air atau cucinya dalam mesin basuh.

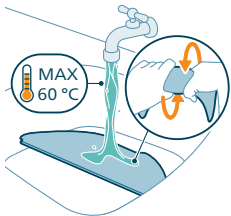

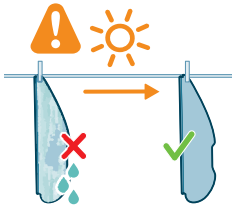

4 Keringkan di udara pad mop boleh cuci.

i Nota: Jangan gunakan cara lain untuk mengeringkan pad mop boleh cuci.

Bersihkan tong habuk dan penapis boleh basuh

1 Tarik keluar tangki air dengan tong habuk.

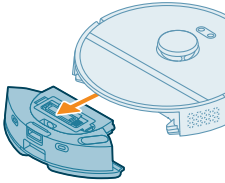

2 Buka penutup tong habuk.

i Nota: Jangan kelirukan penutup bekas habuk dengan penutup penapis boleh cuci.

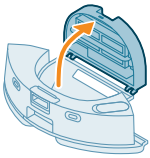

3 Buang habuk keluar daripada bekas habuk.

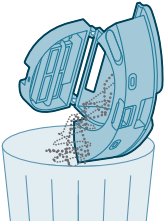

4 Bilas tong habuk di bawah paip.

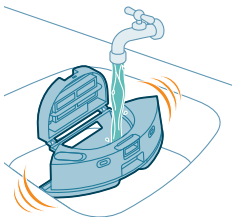

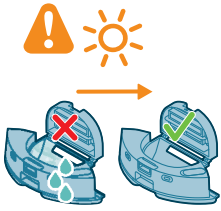

5 Keringkan bekas habuk di udara.

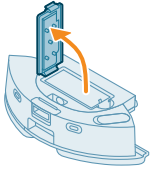

6 Buka penutup penuras boleh cuci.

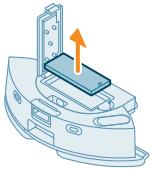

7 Tarik keluar penuras udara boleh cuci.

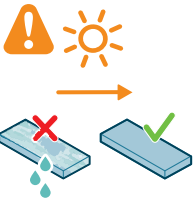

8 Bilas penapis boleh cuci dengan air dan biarkan penapis boleh cuci dikeringkan oleh udara.

i Nota: Jangan gunakan detergen pembersihan.

i Nota: Jangan gunakan cara lain untuk mengeringkan penuras boleh cuci.

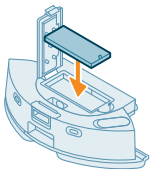

9 Pastikan penapis yang boleh dibasuh benar-benar kering dan kemudian letakkan pada kunci penapis tong habuk dan tolakkannya ke dalam.

10 Tolak penuras boleh cuci ke bawah.

11 Tutup penutup penuras boleh cuci.

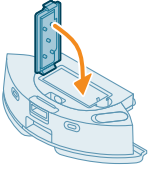

12 Luncurkan bekas habuk kembali ke dalam tangki air.

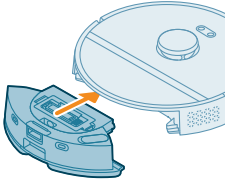

Mencuci tangki air

1 Tekan butang pelepas tangki air. dan tarik tangki air keluar dari robot.

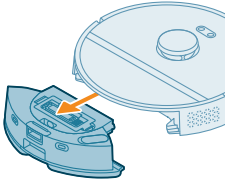

2 Buka tudung tangki air.

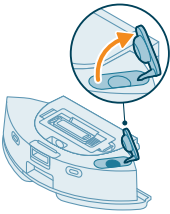

3 Isikan tangki air dengan air pili dan goncang di sinki.

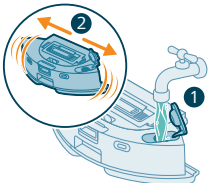

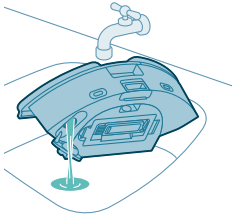

- 4 Tuang keluar apa-apa air yang tinggal dalam tangki air.



- 5 Keringkan bahagian luar tangki air menggunakan kain.

i Nota: Jangan gunakan detergen pembersihan.

⚠ PENTING: Jangan cuci tangki air dalam mesin basuh pinggan.

- 6 Biarkan penutup kedap tangki air terbuka dan benarkan bahagian dalam tangki air untuk kering di udara.

i Nota: Jangan gunakan cara lain untuk mengeringkan tangki air.

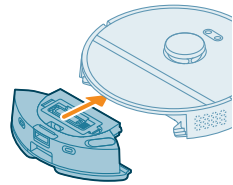

- 7 Masukkan tangki air dalam robot.

i Nota: Pastikan bahagian luar tangki air dalam keadaan kering.

i Nota: Jangan gunakan detergen pembersihan.

Membersihkan berus utama

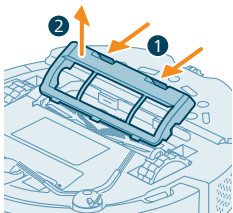

- 1 Terbalikkan robot pada permukaan yang rata dan stabil.
- 2 Tolak butang pelepasan penutup berus pada masa yang sama.
- 3 Angkat dan tanggalkan penutup berus.

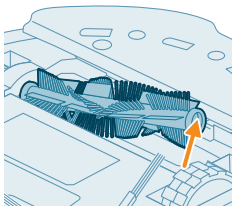

- 4 Tarik keluar berus utama.

5 Tanggalkan alat pembersihan daripada penutup tong habuk.

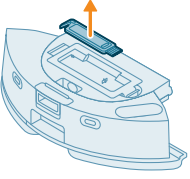

6 Gunakan alat pembersihan untuk memotong rambut.

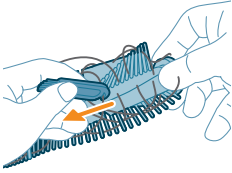

7 Keluarkan rambut dan kotoran lain daripada berus utama.

 Petua: Gunakan hujung berus alat pembersihan untuk mengeluarkan kotoran pada berus utama.

8 Jika anda mencabut penutup pada hujung berus utama, pasanglah penutup kembali.

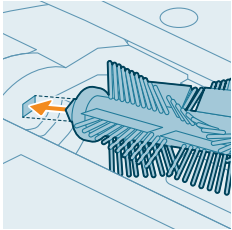
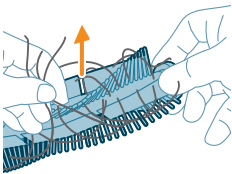

9 Pasangkan berus utama di lokasi yang betul. Jajarkan pasak empat segi tepat dengan lubang empat segi tepat dan masukkan berus ke dalam kedudukan yang betul.

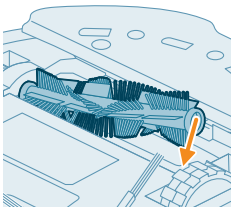

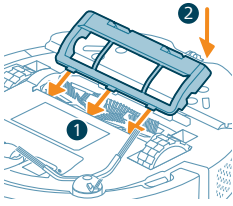

10 Letakkan bibir penutup berus dalam bahagian terpotong yang betul.

11 Tolak masuk penutup berus.

Membersihkan berus sisi

1 Terbalikkan robot pada permukaan yang rata dan stabil.

2 Tanggalkan berus sisi.

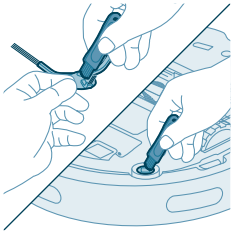
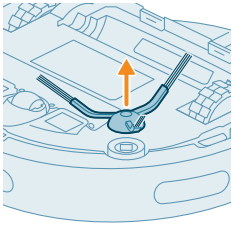

3 Gunakan berus yang mempunyai bulu kejur lembut (cth. berus gigi) untuk membuang habuk atau bulu-bulu halus daripada berus sisi dan robot.

👉 Petua: Anda boleh menggunakan hujung berus alat pembersihan untuk membuang habuk atau bulu-bulu halus daripada berus sisi dan robot.

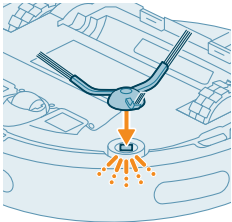

4 Pasangkan berus sisi dengan mengklik berus pada kedudukan yang betul pada bahagian bawah robot.

Membersihkan roda utama dan roda dwipaksi hadapan

1 Terbalikkan robot pada permukaan yang rata dan stabil.

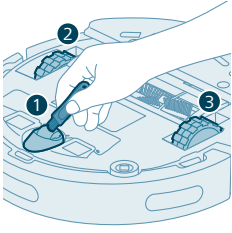

- Gunakan berus yang mempunyai bulu kejur lembut (cth. berus gigi) untuk membuang habuk atau bulu-bulu halus daripada roda dwipaksi hadapan dan roda utama.

i Anda boleh menggunakan hujung berus alat pembersihan untuk membuang habuk atau bulu-bulu halus daripada roda.

Membersihkan sensor, titik sentuh dan tetangkap isyarat IR

Untuk mengekalkan prestasi pembersihan yang baik, anda perlu membersihkan sensor, titik sentuh dan tetangkap isyarat IR dari semasa ke semasa.

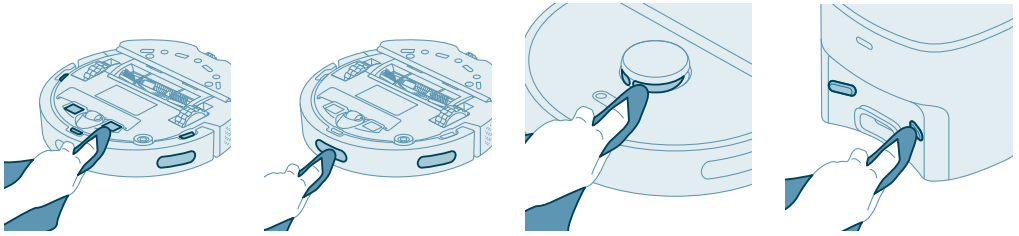

- Cabut palam stesen daripada soket dinding
- Gunakan kain kering lembut yang tidak kasar.
- Bersihkan komponen.

i Nota: Jangan gunakan detergen pembersihan.

- Keringkan komponen dan permukaan dengan kain kering.

i Nota: Jangan gunakan cara lain untuk mengeringkan komponen.

Mengantikan beg habuk

Apabila LED jingga pada stesen Autobuang berkelip, ia menunjukkan bahawa beg habuk telah penuh.

- Buka penutup stesen Autobuang.

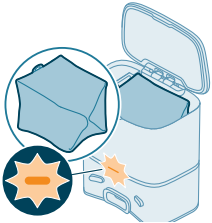

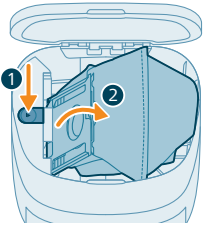

2 Tekan butang pelepas dan tolak pemegang beg ke sisi.

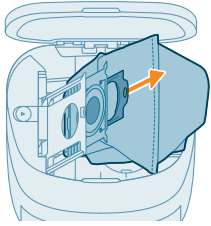

3 Tanggalkan dan buang beg habuk.

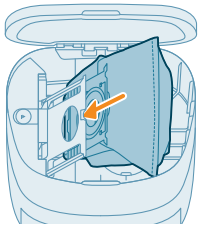

4 Luncurkan kepingan kadbod beg habuk pada pemegang beg.

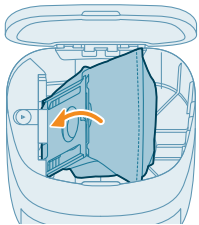

5 Tolak pemegang beg kembali ke kedudukan menegak sehingga anda mendengar bunyi klik.

6 Tutup penutup stesen Autobuang.

1 Untuk mendapatkan maklumat tentang tempat dan cara memesan beg habuk baharu, lihat bahagian 'Penggantian' dalam manual.

Penyimpanan jangka panjang

1 Cas bateri sehingga penuh.

2 Simpan robot dalam julat suhu bawah +35 °C dan atas 8 °C.

Isyarat antara muka pengguna dan maknanya

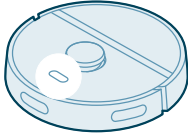
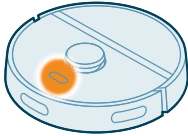
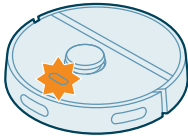
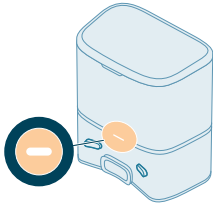
Isyarat	Huraian isyarat	Makna isyarat
	Lampu penunjuk pada robot bernyala putih.	Robot dihidupkan, atau dalam bulatan pembersihan.
	Lampu penunjuk pada robot itu berdenyut putih dan oren.	Robot sedang mengecas.
	Lampu penunjuk pada robot berkelip berwarna oren.	Robot menghadapi masalah atau berada dalam mod berpasangan.
	Lampu penunjuk pada stesen bernyala putih.	Stesen dipasang.

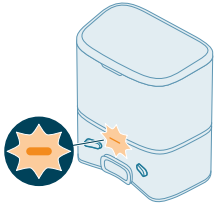
Isyarat**Huraian isyarat**

Lampu penunjuk pada stesen bernyala jingga.

Makna isyarat

Penutup stesen tidak ditutup, beg s tidak dipasang di stesen, atau beg s penuh.

Jika penunjuk masih menyala oren selepas anda menyemak perkara di atas, hubungi pusat penjagaan pengguna di negara anda.

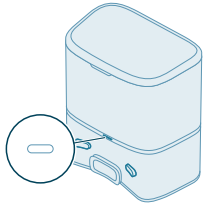

Lampu penunjuk pada stesen terpadam.

Stesen tidak dipasang.

Jika stesen dipasang, lampu penunjuk padam jika perkakas dibiarkan melahu untuk menjimatkan kuasa.

Tetap semula/pulihkan robot

Anda boleh menetapkan semula/memulihkan robot dengan menekan dan menahan kedua-dua butang rumah dan hidup/mati di bahagian atas robot selama 15 saat.

i Nota: Selepas menetapkan semula/memulihkan robot, robot perlu menyambung semula aplikasi dan tetapan yang berkaitan dalam aplikasi dialih keluar.

Penggantian

Memesan aksesori

Untuk membeli aksesori atau alat ganti, lawati

www.philips.com/homerun2000 atau pergi ke penjual Philips anda. Anda juga boleh menghubungi Pusat Layanan Pelanggan Philips di negara anda (lihat risalah jaminan antarabangsa untuk maklumat perhubungan).

Penggantian alat:

XV1430

Penggantian mop boleh
cuci

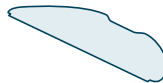

XV1433

Kit penyelenggaraan dengan 2 penuras, 1 berus utama dan 1 berus sisi.

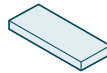

FC8022

Beg habuk (s-bag antialahan)



Mengeluarkan bateri boleh cas semula

Untuk mengeluarkan bateri boleh cas semula, ikut arahan di bawah. Anda juga boleh membawa robot ke pusat khidmat Philips untuk mengeluarkan bateri boleh cas semula. Hubungi Pusat Layanan Pelanggan Philips di negara anda untuk alamat pusat khidmat berdekatan dengan anda.

Lakukan sebarang langkah berjaga-jaga yang perlu apabila anda mengendalikan alat untuk membuka produk dan apabila anda membuang bateri boleh cas semula.

Amaran: Sebelum anda mengeluarkan bateri, pastikan produk diputuskan sambungan daripada stesen dan bateri telah kosong sepenuhnya.

1 Mulakan robot dari suatu tempat di dalam bilik dan bukan dari stesen.

- 2 Biarkan robot itu berjalan sehingga bateri boleh cas semula telah kosong untuk memastikan bateri boleh cas semula dinyah cas sepenuhnya sebelum anda mengeluarkan dan membuang bateri tersebut.
- 3 Buka skru penutup petak bateri dan tanggalkan penutupnya.

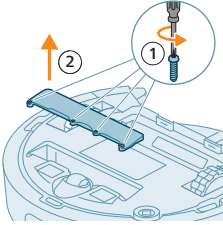

- 4 Angkat keluar bateri boleh cas semula dan putuskan sambungan bateri dengan menekan klip kecil pada penyambung bateri untuk melepaskan penyambung bateri itu.
- 5 Bawa robot dan bateri boleh cas semula ke pusat kutipan bagi sisa elektrik dan elektronik.

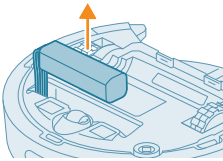

Jaminan dan sokongan

Jika anda memerlukan maklumat atau sokongan, sila lawati www.philips.com/support atau baca risalah jaminan antarabangsa.

Pembersih vakum robot anda telah direka dan dibangunkan dengan teliti. Dalam kes robot anda memerlukan pembaikan, Pusat Khidmat Pelanggan di negara anda akan membantu anda dengan mengaturkan sebarang pembaikan yang diperlukan dalam masa yang paling singkat yang boleh dan dengan kemudahan maksimum. Jika tidak terdapat Pusat Penjagaan Pelanggan di negara anda, pergi ke penjual Philips tempatan anda.

Pembuangan dan kitar semula

Jangan buang robot dalam sampah biasa. Pastikan untuk membawa robot ke tempat kitar semula untuk peralatan elektrik.

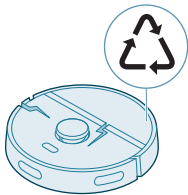

Penyelesai Masalah

Bab ini meringkaskan masalah paling lazim yang anda mungkin hadapi dengan perkakas ini. Jika anda tidak dapat menyelesaikan masalah dengan maklumat di bawah, pergi ke aplikasi robot Philips HomeRun atau lawati www.philips.com/homerun2000, tempat anda juga boleh mendapatkan video sokongan dan soalan lazim. Anda juga boleh menghubungi Pusat Layanan Pelanggan di negara anda.

Masalah	Punca yang berkemungkinan	Penyelesaian
Robot tidak dapat dihidupkan.	Bateri lemah.	Caskan robot pada stesen sebelum digunakan.
	Suhu sekeliling terlalu rendah atau terlalu tinggi.	Gunakan robot pada suhu antara 8 °C dengan 35 °C.
Robot tidak dapat berpasangan dengan aplikasi.	Robot tidak lagi berada dalam mod berpasangan.	Letakkan semula robot dalam mod berpasangan dengan menahan butang rumah dan hidup/mati pada masa yang sama (lampu akan berkelip jingga).
	Sambungan Wi-Fi (isyarat) kurang baik.	Letakkan robot di kawasan yang mempunyai isyarat Wi-Fi yang baik.
	Rangkaian Wi-Fi yang salah telah dipilih.	Pastikan anda memilih rangkaian Wi-Fi yang salah.
	Kata laluan yang salah telah digunakan.	Pastikan anda menggunakan kata laluan Wi-Fi yang betul.
	Model robot yang salah telah dipilih dalam aplikasi.	Pastikan anda memilih model robot yang betul.
	Aplikasi yang salah telah dimuat turun	Sentiasa gunakan aplikasi yang telah anda muat turun melalui kod QR daripada panduan permulaan ringkas.
Aplikasi dan robot hilang sambungan.	Robot telah berada di luar capaian isyarat Wi-Fi.	Tunggu untuk robot bergerak semula ke kawasan yang mempunyai isyarat Wi-Fi yang baik.
	Robot telah memasuki mod tidur.	Robot akan memasuki mod tidur jika robot tidak kembali ke stesen. Tekan butang hidup/mati selama 3 saat atau lebih lama untuk membangunkan robot. Kemudian hantar robot ke stesen melalui aplikasi atau dengan menekan butang rumah.
	Kata laluan Wi-Fi telah diubah.	Apabila butiran Wi-Fi telah berubah: tambahkan semula robot ke aplikasi.
	Nama rangkaian Wi-Fi telah diubah.	Apabila butiran Wi-Fi telah berubah: tambahkan semula robot ke aplikasi.
	Akaun aplikasi telah diubah.	Apabila butiran akaun telah diubah, tambahkan semula robot ke aplikasi.

Masalah	Punca yang berkemungkinan	Penyelesaian
E-mel dengan kod pengesahan belum diterima.	E-mel kod pengesahan mungkin mengambil masa seminit untuk tiba.	Tunggu lebih daripada seminit untuk e-mel.
	E-mel belum dihantar.	Klik butang "hantar semula".
	E-mel mungkin telah memasuki folder 'spam' atau 'junk'.	Semak folder 'spam' atau 'junk'. (Alamat e-mel pengirim bermula dengan: HomeRun_noreply@).
	Alamat e-mel yang salah digunakan.	Semak sama ada anda telah menggunakan alamat e-mel yang betul atau tidak.
	Telefon atau komputer tidak mempunyai sambungan Internet yang baik untuk menerima e-mel.	Pastikan telefon atau komputer mempunyai sambungan Internet yang baik.
Robot tidak dapat mencari stesen.	Stesen telah dipindahkan semasa menjalankan aktiviti pembersihan.	Letakkan semula stesen di tempat yang sama apabila pembersihan dimulakan.
	Stesen tidak bersambung dengan bekalan kuasa.	Sabungkan stesen ke bekalan kuasa.
	Sensor pada robot dan/atau stesen kotor.	Bersihkan semua sensor robot dan stesen.
	Zon Tidak Boleh Masuk diletakkan terlalu rapat dengan stesen	Jangan simpan zon Tidak Boleh Masuk terlalu rapat dengan stesen.
	Stesen telah diletakkan di tempat yang mempunyai cahaya sangat terang.	Jangan letakkan stesen di tempat yang mempunyai cahaya sangat terang (seperti cahaya matahari terik) ini boleh mengganggu isyarat inframerah.
Robot menolak stesen.	Stesen tidak berdiri terlalu rapat dengan dinding.	Letakkan stesen dengan bahagian belakang ke arah dinding.
	Sensor pada robot dan/atau stesen kotor.	Bersihkan semua sensor robot dan stesen.
	Stesen tidak mempunyai ruang yang mencukupi di sekitarnya (0,5 meter ke setiap sisi dan 1,5 m ke depan).	Pastikan stesen mempunyai ruang yang mencukupi di sekitarnya.
Robot tidak membersihkan kawasan dengan baik.	Bekas habuk robot sudah penuh.	Kosongkan bekas habuk robot.
	Tangki air kosong.	Isi semula tangki air pada masanya.
	Halangan tersangkut pada berus.	Alihkan semua halangan daripada berus.

Masalah	Punca yang berkemungkinan	Penyelesaian
	Penuras belum dibersihkan.	Bersihkan penuras dengan kerap.
	Penuras belum diletakkan semula atau belum diletakkan semula dengan betul.	Letakkan semua penuras dengan betul.
	Mod boleh cuci perlu digantikan.	Gantikan mop boleh cuci XV1430. Beli mop boleh cuci XV1430 baharu melalui aplikasi atau di www.philips.com/homerun2000
Robot tidak menggunakan air atau menggunakan sedikit air semasa mengemop.	Paras air ditetapkan kepada terlalu rendah.	Tetapkan paras air lebih tinggi dalam aplikasi.
Terlalu banyak air yang keluar daripada mop / robot membuat lantai terlalu basah.	Paras air ditetapkan kepada terlalu tinggi.	Tetapkan paras air lebih rendah dalam aplikasi. ⚠ PENTING: Untuk mengemop lantai keras yang sensitif seperti lantai parket, tetapkan paras air dalam aplikasi kepada paras paling rendah.
Robot terlepas kawasan untuk pembersihan/ robot tidak membersihkan keseluruhan kawasan/ robot telah mula terlepas kawasan tertentu	Sensor robot tidak lagi bersih.	Bersihkan sensor robot dengan kain kering.
	Robot sedang bekerja di atas lantai berkilat yang licin.	Pastikan lantai kering sebelum robot memulakan pembersihan.
	Robot tidak dapat mencapai kawasan tertentu yang dihalang oleh perabot atau pengadang.	Kemaskan kawasan untuk dibersihkan dengan meletakkan perabot dan objek kecil di tempat yang sesuai.
	Kawasan pembersihan bersepah.	Alihkan objek kecil daripada lantai dan kemaskan kawasan pembersihan sebelum robot mula membersihkan kawasan.
	Robot mengekalkan margin keselamatan dalam jarak yang dekat dengan zon Tidak Boleh Masuk dan zon Tidak Boleh Mop dan ini boleh menyebabkan robot tidak akan melepasi kawasan tertentu.	Menjadikan Zon Tidak Boleh Masuk atau Zon Tidak Boleh Mop dalam aplikasi lebih kecil sedikit.

Masalah	Punca yang berkemungkinan	Penyelesaian
Robot telah menghalang dirinya dengan memakan kabel.	Terdapat kabel di lantai yang tidak dapat dikesan oleh robot.	Hentikan robot dan tanggalkan penutup berus. Alihkan berus utama dan periksa sama ada sesuatu tersangkut di berus sisi atau tidak: tanggalkan berus sisi, alihkan kabel itu, sambungkan semula berus sisi. Alihkan semua kabel daripada lantai sebelum anda menjalankan aktiviti pembersihan.
Robot terjatuh dari tangga.	Sensor antijatuh di bahagian bawah robot kotor.	Bersihkan sensor antijatuh di bahagian bawah robot. Jika robot terus jatuh dari tangga, lukis dinding maya di bahagian atas tangga dalam aplikasi.
	Objek telah diletakkan di anak tangga paling atas yang dikesan oleh robot dan dengan itu berfikir selamat untuk bergerak.	Alihkan sebarang objek yang diletakkan di anak tangga paling atas.
Robot tidak mengecas atau menyahcas dengan sangat cepat.	Robot disimpan di ruang yang terlalu panas atau terlalu sejuk.	Cas dan simpan robot pada suhu antara 8 °C hingga 35 °C.
Stesen Autobuang tidak mengumpulkan habuk daripada robot.	Beg habuk belum diletakkan semula atau diletakkan semula dengan betul.	Letakkan beg habuk dengan betul dalam stesen Autobuang.
	Beg habuk telah penuh.	Letakkan beg habuk yang kosong dalam stesen Autobuang.
	Mod senyap atau tetapan jangan ganggu telah diaktifkan dalam aplikasi.	Nyahpilih mod senyap atau jangan ganggu dalam aplikasi.
	Salur masuk stesen Autobuang terhalang.	Bersihkan salur masuk stesen Autobuang.
Terdapat pembentukan buih di dalam tangki air dan robot bergerak secara aneh.	Detergen telah ditambah ke tangki air, menyebabkan robot menjadi licin.	Jangan sekali-kali menambah semula detergen ke tangki air. Bersihkan robot dan rodanya, termasuk membilas tangki air dengan rapi.
Robot mengeluarkan bunyi bising yang tidak normal.	Penuras belum diletakkan semula atau belum diletakkan semula dengan betul.	Periksa sama ada penuras diletakkan semula dengan betul atau tidak.
	Robot itu telah membersihkan sekeping kotoran keras, yang kini bergerak di dalam tong sampah.	Kosongkan tong habuk.

Masalah	Punca yang berkemungkinan	Penyelesaian
Berus tidak lagi berpusing.	Rabus tersangkut di berus utama.	Alihkan bulu dengan alat pembersihan berus yang disediakan dengan robot.
	Halangan lain tersangkut pada berus.	Alihkan halangan lain daripada berus.
	Berus utama tidak diletakkan semula dengan betul.	Tanggalkan berus utama dan pasang semula. Apabila berus utama tidak diletakkan semula dengan betul: pasang semula batang segi empat sama dengan betul ke dalam lubang segi empat sama.
Berus sisi berubah bentuk.	Sesuatu mungkin telah tersangkut pada berus sisi.	Letakkan berus dalam air panas buat seketika dan biarkannya kering. Beli berus sisi baharu melalui aplikasi atau di www.philips.com/homerun2000
Robot tidak bergerak di atas lantai hitam.	Robot berfikir lantai hitam gelap ialah bahaya untuk jatuh - pengesanan ceneram diaktifkan.	Pastikan lampu dihidupkan di dalam bilik dengan lantai yang hitam gelap.
		Bersihkan sensor antijatu di bahagian bawah robot.
Jadual ditetapkan tetapi robot tidak mula pembersihan mengikut jadual.	Fungsi 'jangan ganggu' mungkin diaktifkan.	Semak dalam aplikasi sama ada fungsi 'jangan ganggu' dihidupkan pada masa yang sama seperti jadual atau tidak.
	Robot berada dalam mod tidur.	Pastikan robot sedang mengecas dalam stesen. Robot akan memasuki mod tidur jika ia belum kembali ke stesen. Tekan butang hidup/mati selama 3 saat atau lebih lama untuk membangunkan robot. Kemudian hantar robot ke stesen melalui aplikasi atau dengan menekan butang rumah.
	Zon masa yang salah telah dipilih dalam aplikasi.	Anda boleh mengubah zon masa dalam aplikasi dalam 'Akaun Saya' di bawah 'Profil'.
	Robot telah terputus hubungan dengan rangkaian Wi-Fi.	Pastikan rangkaian Wi-Fi berfungsi.
	Bateri robot telah kosong.	Pastikan stesen disambungkan ke bekalan kuasa.
Tidak mungkin untuk log masuk ke akaun aplikasi	Alamat e-mel telah diubah.	Cipta akaun aplikasi baharu sekiranya alamat e-mel telah diubah.

Masalah	Punca yang berkemungkinan	Penyelesaian
robot.		
	Kata laluan salah.	Masukkan kata laluan yang betul. Sekiranya terlupa kata laluan, klik 'terlupa kata laluan' dan ikuti langkah-langkah.
	Wilayah negara yang salah telah dipilih.	Pilih wilayah negara yang betul dalam aplikasi.
Mesej timbul tentang kemas kini aplikasi atau perisian tegar terus diterima.	Kemas kini aplikasi atau perisian tegar tidak dipasang.	Untuk penambahbaikan robot yang berterusan, kami mengesyorkan untuk memasang semua kemas kini.
Aplikasi robot Philips HomeRun tidak tersedia di negara saya.	VPN mungkin menyekat akses kepada maklumat negara yang betul.	Nyahdayakan mana-mana perkhidmatan VPN yang sedang anda gunakan.
	Akaun Google atau Apple mungkin ditetapkan kepada negara yang lain.	Ubah maklumat akaun Google atau Apple agar sepadan dengan negara anda membeli robot.
Kemas kini perisian tegar gagal.	Paras bateri terlalu rendah	Paras bateri robot mestilah lebih daripada 20% untuk memasang kemas kini.
	Robot tidak berada di stesen	Pastikan robot sedang mengemas dalam stesen ketika anda memasang kemas kini.
	Isyarat Wi-Fi kurang baik.	Pastikan robot berada di tempat dengan isyarat Wi-Fi yang baik
Robot telah selesai membuat peta, tetapi saya tidak melihat peta dalam aplikasi.	Robot tidak bermula dan berakhir di stesen.	Untuk membuat peta, pastikan robot bermula dan berakhir di stesen. Apabila peta telah disimpan dalam aplikasi, anda boleh menggunakan robot tanpa stesen.
	Robot tersangkut atau disekat semasa memetakan.	Kembalikan robot ke stesen dan mulakan semula proses pemetaan. Kenal pasti lokasi di mana robot tersangkut sebelum ini dan alih keluar sebarang halangan atau sekat robot daripada mengakses kawasan itu. Apabila peta telah dibuat, anda boleh membuat zon larangan untuk menghalang robot daripada memasuki kawasan itu semula.

Masalah	Punca yang berkemungkinan	Penyelesaian
Peta saya hilang daripada aplikasi.	Jumlah maksimum peta telah dicecah.	Robot akan menjana peta baharu apabila robot mengenal pasti persekitaran baharu. Jika anda sudah pun mempunyai 5 peta, robot akan menggantikan peta lama. Jika anda ingin memastikan robot tidak menggantikan peta, kunci peta tersebut dalam aplikasi. Anda boleh mengunci 3 peta pada masa yang sama.
Saya tidak mahu menggunakan fungsi Wi-Fi.	Fungsi Wi-Fi boleh dinyahaktifkan pada peranti anda.	Untuk menyahaktifkan fungsi Wi-Fi robot, tekan bampar pada bahagian hadapan robot dan butang rumah selama 10 saat. Anda masih boleh menggunakan fungsi asas tanpa WiFi, tetapi untuk akses penuh kepada semua ciri, kami amat mengesyorkan memasang robot dengan Wi-Fi.

Obsah

Úvod	107
Přehled výrobku	108
Před prvním použitím	109
Příprava k použití	110
Nabíjení robota	111
Stažení aplikace, registrace a připojení k Wi-Fi	112
Zvukové signály	114
Nastavení jazyka hlasových upozornění	114
Jak robot funguje	115
Vytvoření mapy	115
Nastavení zakázaných zón čištění, kde robot nemá provádět úklid	116
Jak robot uklízí	117
Nastavení předvoleb čištění, pokročilého nastavení a pořadí čištění	117
Používání robota	118
Příprava na čištění	118
Spuštění prvního programu čištění v aplikaci	119
Použití robota bez aplikace	120
Čistící schéma vašeho robota	120
Návrat ke stanici	120
Automatické dobíjení a pokračování	121
Čištění a údržba	121
Kdy provádět údržbu	121
Jak čistit vytírací podložku a nádobu na prach	122
Čištění nádržky na vodu	125
Čištění hlavního kartáče	126
Čištění bočního kartáče	127
Čištění hlavních koleček a předního kolečka	128
Čištění senzorů, kontaktních bodů a okénka infračerveného signálu	128
Výměna prachového sáčku	129
Dlouhodobé skladování	130
Signály v uživatelském rozhraní a jejich význam	130
Resetování/obnovení robota	131
Výměna	131
Objednávání příslušenství	131
Vyjmutí dobíjecího akumulátoru	132
Záruka a podpora	133
Likvidace a recyklace	134
Odstraňování problémů	134

Úvod

Gratulujeme vám k zakoupení robotického vysavače Philips řady HomeRun 2000! Chcete-li svého robota co nejlépe využít a získat přístup ke všem pokročilým funkcím, můžete si stáhnout a nainstalovat aplikaci k robotovi Philips HomeRun. V této aplikaci také naleznete video návody a odpovědi na často kladené otázky. Můžete rovněž navštívit stránky www.philips.com/homerun2000.

Před prvním použitím robota si pečlivě přečtete samostatnou brožuru s bezpečnostními informacemi a uschovejte ji pro budoucí použití.

Přehled výrobku

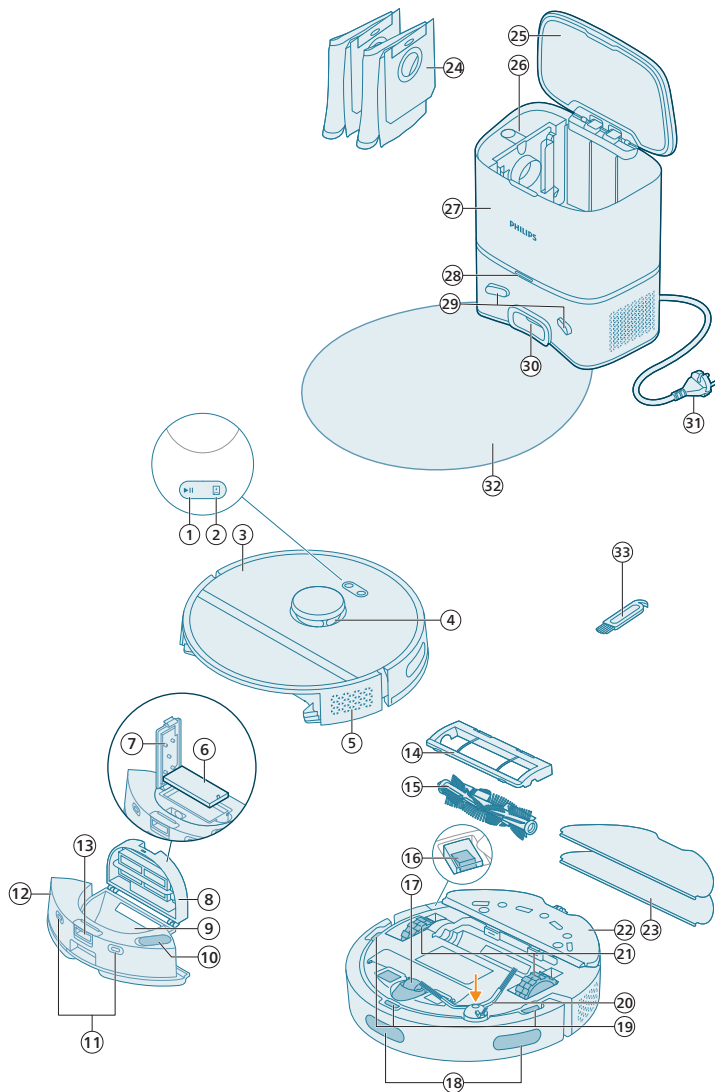

- 1 Tlačítko spuštění/zastavení
- 2 Domovské tlačítko
- 3 horní kryt
- 4 360° laserová navigace (LiDAR)
- 5 výstup vzduchu
- 6 omyvatelný filtr

- 7 víko omyvatelného filtru
- 8 Víko nádoby na prach
- 9 nádoba na prach
- 10 vstup vody
- 11 kontaktní bod nabíjení (robot)
- 12 nádržka na vodu
- 13 tlačítko uvolnění nádržky na vodu
- 14 kryt kartáče
- 15 hlavní kartáč
- 16 vypínač
- 17 přední kolečko
- 18 Senzor pro vyhýbání se výškovým předělům a stěnám
- 19 senzor proti odkapávání (3x)
- 20 boční kartáč
- 21 hlavní kolečka
- 22 držák vytírací podložky
- 23 vytírací podložka (2x)
- 24 sáček na prach (2x)
- 25 víčko nádrže
- 26 komora sáčku na prach
- 27 stanice automatického vyprazdňování
- 28 kontrolka indikátoru
- 29 kontaktní bod nabíjení (stanice)
- 30 vstup automatického vyprazdňování
- 31 zásuvka napájecího kabelu
- 32 podložka
- 33 nástroj na čištění kartáčů

Před prvním použitím

- 1 Vyjměte přístroj z krabice a odstraňte všechny obaly.
- 2 Sejměte ochranné kryty.
- 3 Pokud si všimnete jakékoli známky viditelného poškození, navštivte **www.philips.com/support** nebo kontaktujte Středisko péče o zákazníka ve vaší zemi.

Příprava k použití

Tipy pro výběr nejlepšího místa pro stanici:

- Neumísťujte stanici na jasné sluneční světlo ani pod nábytek. To byablokovalo infračervený signál, který robotovi pomáhá najít cestu zpět ke stanici.
- Stanici umístěte na rovný povrch u stěny.
- Stanici umístěte na tvrdou podlahu.
- Neumísťujte stanici do blízkosti schodiště nebo zdroje vytápění (radiátor).
- Stanici umístěte na místo s dobrým pokrytím Wi-Fi.

Instalace stanice

- 1 Nainstalujte stanici na místo se správnými rozměry.

i Poznámka: Po stranách stanice nechte 0,5 metru volného prostoru a před stanicí 1,5 metru.

- 2 Připojte stanici k napájení.
- 3 Ujistěte se, že je zbývající část napájecího kabelu dobře skrytá za stanicí, aby přes ni robot nemohl přejet.
- 4 Umístěte sáček na prach do komory sáčku na prach ve stanici.

Instalace držáku vytírací podložky, vytírací podložky a bočního kartáče

- 1 Boční kartáč zacvakněte do správné pozice na spodní stranu robota.

- 2 Držák vytírací podložky připevněte na spodní stranu nádržky na vodu.

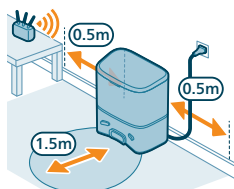
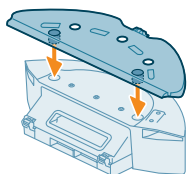

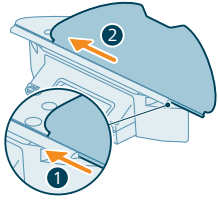

- 3 Zasuňte vytráací podložku rovnou stranou do správné drážky držáku vytráací podložky.

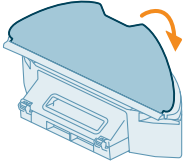

- 4 Připevněte vytráací podložku k páskům se suchým zipem na držáku vytráací podložky.

Nabíjení robota

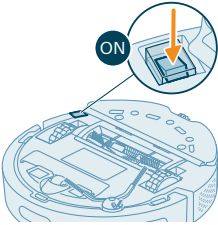

- 1 Stisknutím vypínače na spodní straně robota zapněte.
- 2 Otočte robota do správné polohy a postavte jej na podlahu před stanicí.
- 3 Ujistěte se, že je stanice zapojena do síťové zásuvky.

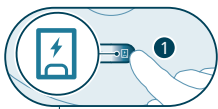

- 4 Stiskněte domovské tlačítko. Robot zajede do správné polohy ve stanici.
- 5 Počkejte, až bude robot plně nabitý.

Pokud je baterie vybitá, robot sám nenajede do správné polohy. V takovém případě postupujte podle následujících kroků:



- 1 Otočte robota do správné polohy a postavte jej na podlahu před stanicí. Nádržka na vodu by měla směřovat ke stanici.
- 2 Zarovnejte nabíjecí kontakty na nádržece na vodu robota s nabíjecími kontakty stanice.

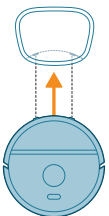

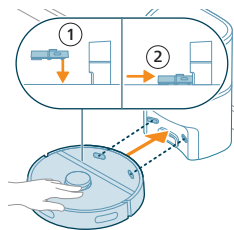

- 3 Zatlačte robota ke stanici, aby se nabíjecí kontakty robota setkaly s nabíjecími kontakty stanice.

i Poznámka: Ujistěte se, že je robot ve správné poloze a začíná se nabíjet. Kontrolky na dvou tlačítkách na horní straně robota pomalu blikají. Pokud je baterie zcela vybitá, může chvíli trvat, než robot ukáže, že se nabíjí.

i Pozor: I když se robot nabíjí poprvé, stanice začne vysávat prach z robota. Nejedná se o chybu, ale o součást běžného postupu nabíjení.

- 4 Počkejte, až bude robot plně nabitý.

i Poznámka: Než začnete robota používat, ujistěte se, že je plně nabitý.

i Poznámka: Rozsvítí se také bílá LED kontrolka na stanici, což znamená, že se robot nabíjí.

Stažení aplikace, registrace a připojení k Wi-Fi

Obsah aplikace

Robota můžete ovládat pomocí aplikace k robotovi Philips HomeRun. Aplikace umožňuje spravovat robota a poskytuje pomoc a podporu:

- 1 Video návody.
- 2 Kompletní uživatelská příručka.
- 3 Často kladené dotazy.
- 4 Kontakt se na středisko péče o zákazníka.
- 5 Vytvoření mapy domova.
- 6 Výběr místností, které se mají čistit.
- 7 Výběr různých režimů čištění a nastavení pro každou místnost.
- 8 Zobrazení stavu čištění v reálném čase a zjištění úrovně baterie.
- 9 Příjem oznámení a upozornění.
- 10 Naplánování čištění.
- 11 Zjištění stavu údržby a vyhledání náhradních dílů.

Stažení aplikace

- 1 Naskenujte QR kód na levé straně nebo na balení robota a stáhněte si aplikaci Philips HomeRun.

Nebo:

Vyhledejte si aplikaci „Philips HomeRun robot app“ v Apple App Store nebo v některém Android App Store.

- 2 Stáhněte a nainstalujte aplikaci.
- 3 Postupujte podle pokynů uvedených v aplikaci.



Registrace osobního účtu

Můžete si zaregistrovat osobní účet a využívat následující výhody:

- Ovládání robota z více než jednoho zařízení, např. z chytrého telefonu a tabletu, nebo přidání více uživatelů v domácnosti.
- Zálohování důležitých dat, jako jsou individuálně nastavené plány čištění vašeho domova.

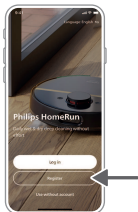

i Poznámka: Pokud změníte telefon a nemáte účet, ztratíte všechny individuálně nastavené plány úklidu.

i Důležité: Společnost Philips si váží vašeho soukromí a respektuje ho. Odkaz na naše oznámení o ochraně osobních údajů naleznete před registrací v aplikaci.

Nastavení připojení Wi-Fi

i Než začnete: ujistěte se, že má robot i vaše mobilní zařízení dobré pokrytí Wi-Fi.

- 1 V aplikaci stiskněte tlačítko „Přidat robota“ a postupujte podle pokynů.
- 2 Spárujte v aplikaci robota se sítí Wi-Fi. Ujistěte se, že máte po ruce heslo k Wi-Fi.

3 Stiskněte a podržte po dobu tří sekund současně tlačítko spuštění/zastavení a domovské tlačítko. Kontrolky na tlačítkách budou blikat oranžově, což znamená, že robot je v režimu nastavení sítě Wi-Fi.

4 Chcete-li se připojit k síti „**robot Philips**“ klikněte na tlačítko pro připojení, pokud je v aplikaci viditelné.

i Poznámka: Pokud se tlačítko pro připojení v aplikaci nezobrazuje, ukončete aplikaci a přejděte na svém mobilním zařízení do „Nastavení“ a vyberte Wi-Fi. Zde můžete vybrat síť „**robot Philips**“ a připojit se k ní.

i Poznámka: Váš robot se může připojit jak k 2,4GHz, tak k 5GHz frekvenčnímu pásmu Wi-Fi.

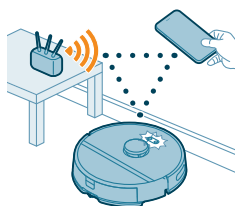



Pokud se párování se sítí Wi-Fi nezdaří:

- Zkontrolujte připojení Wi-Fi.
- Zkontrolujte, zda jste vybrali správný model.
- Zkontrolujte, zda jste zadali správné heslo Wi-Fi.
- Zkontrolujte, zda je robot stále v režimu nastavení sítě Wi-Fi.

i Poznámka: Poznáte to podle toho, že kontrolky ve dvou tlačítkách na robotovi stále oranžově blikají.

i Poznámka: Pokud se vám nedaří problém vyřešit, navštivte www.philips.com/homerun2000, kde najdete informace o podpoře a kontaktní údaje střediska péče o zákazníka.

Zvukové signály



- Jazyk hlasového upozornění robota můžete změnit z angličtiny na váš jazyk. Chcete-li změnit jazyk, stáhněte si aplikaci a připojte robota k Wi-Fi, aby si mohl stáhnout nový jazyk.
- Aplikace vydá upozornění nebo připomenutí, pokud by robot vyžadoval vaši pozornost. Tak budete plně informováni o jeho stavu v reálném čase, i když bude robot čistit, zatímco jste pryč.

Nastavení jazyka hlasových upozornění

i Jazyk hlasových upozornění můžete nastavit ihned po připojení robota k Wi-Fi.

- 1 Ujistěte se, že je robot připojen k aplikaci.
- 2 Možnost změnit jazyk hlasového upozornění najdete na dvou místech v aplikaci.
 - Na stejné obrazovce aplikace, kde budete požádáni o pojmenování robota.
 - Nebo po stisknutí ikony nastavení v pravém horním rohu a výběru karty Nastavení robota.

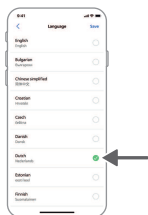

3 Poté zde vyberte jazyk hlasového upozornění.

Jak robot funguje

Vytvoření mapy

Jak funguje mapování

Robot projíždí místnostmi a laserová navigace je rychle skenuje, aby vytvořila mapu  podlaží.

Úpravy mapy

V aplikaci můžete pomocí funkce Úpravy mapy:

- Upravovat místnosti (spojit/oddělit místnosti, pojmenovat místnosti) a nastavit tak čisticí postup robota pro každou místnost.
- Nastavit zakázané oblasti a určit tak, kde robot smí čistit a kde ne.
- Vytvořte mapu každého podlaží vaší domácnosti. Uložit můžete až 5 map. Když zařízení používáte, vytváří v nových prostředích nové mapy. Pokud máte mapy, které často používáte a nechcete je omylem přepsat, můžete až 3 mapy uzamknout.

Příprava místnosti na mapování

Než zahájíte mapování:

- Uklidte oblast.
- Postavte nábytek na své místo.
- Odstraňte všechny volné a malé překážky.

i Poznámka: To je důležité, abyste zabránili trvalému uložení překážek na mapě.

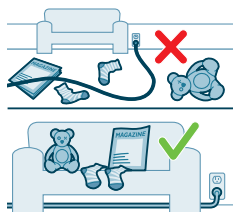

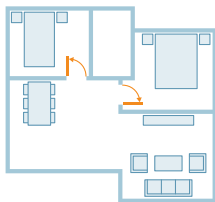

- Otevřete všechny vnitřní dveře a zavřete dveře ven.

i Důležité: Zajistěte, aby robotovi během používání nic nepřekáželo.

Vytvoření a úpravy mapy



i Důležité: Během mapování robot nebude provádět čištění.

- 1 Mapu vytvoříte kliknutím na tlačítko „Vytvořit mapu“ na domovské obrazovce přímo po spárování robota s aplikací, nebo když předtím nebyla vytvořena žádná mapa. Nebo klikněte na ikonu nastavení v pravém horním rohu, vyberte možnost „Moje mapy“ a vyberte ikonu „+“ v pravém horním rohu. Poté postupujte podle pokynů uvedených v aplikaci.
- 2 Chcete-li mapu upravit, vyberte ikonu mapy na domovské obrazovce nebo klikněte na ikonu nastavení v pravém horním rohu, vyberte „Moje mapy“ a u mapy, kterou chcete upravit, vyberte „Úpravy mapy“.

Nastavení zakázaných zón čištění, kde robot nemá provádět úklid

V aplikaci můžete nastavit zakázané oblasti a určit tak, kde robot smí čistit a kde ne.

Virtuální zeď a oblast bez přístupu

Vytvořte virtuální zdi  a oblasti bez přístupu  pro zóny, kam nechcete robota pustit. Můžete například vytvořit virtuální zdi a oblasti bez přístupu s cílem:

- Ochránit křehké předměty. Robot nedokáže rozpoznat malé překážky, jako jsou boty, hračky nebo kabely, ani lesklé, průhledné (např. skleněné) nebo tmavé překážky či povrchy.
- Zabránit tomu, aby se robot při čištění zasekl.

i Poznámka: Robot se může zaseknout na kobercích s vysokým vlasem, na kobercích s třásněmi nebo na velmi lehkých kobercích, např. v koupelně. Robot také nedokáže odhalit kabely na podlaze.

- Ochránit robota.

i Poznámka: Robot by se měl držet dál od tekutin a vlhkých míst, jako jsou misky pro domácí mazlíčky a květináče.

i Důležité: virtuální zdi a oblasti bez přístupu by se neměly používat k ochraně před nebezpečím.

i Důležité: virtuální zdi a oblasti bez přístupu by neměly robotovi bránit v návratu ke stanici.

Oblast bez vytírání

Vytvořte oblasti bez vytírání , abyste robotovi zabránili vytírat koberce a předložky.

i Poznámka: Když je na robotu připevněn držák vytírací podložky, bude se robot vyhýbat oblastem bez vytírání. Když držák vytírací podložky na robotu připevněn není, robot bude oblasti bez vytírání vysávat.

Jak robot uklízí

V aplikaci lze vybrat následující postupy čištění:

Postup	Popis
Normální	Automatické čištění je určeno pro běžný každodenní úklid. Robot čistí každou místnost podle nastavení, které jste zadali a uložili do plánu čištění. Pokud robot prostředí nerozpozná, zmapuje ho a provede úklid podle posledního nastaveného režimu. Pokud se jedná o režim s funkcí vytírání, ale není vložen žádný mop, robot nebude vydávat vodu. Po dokončení čištění se robot vrátí do stanice.
Místnost Oblast	- Místnost: robot uklízí jednu nebo více místností v pořadí, které určíte. - Oblast: robot uklízí jednu zónu v místnosti, kterou určíte. Po výběru jedné z výše uvedených možností můžete vybrat režim čištění a doladit předvolby a pokročilé nastavení.

Nastavení předvoleb čištění, pokročilého nastavení a pořadí čištění

V aplikaci můžete vybrat pět různých režimů čištění pro každou místnost. Jedná se o standardní režimy, které lze použít ve většině situací. Režim čištění můžete individuálně nastavit doladěním předvoleb čištění a pokročilého nastavení.

Režimy čištění

Režim	Popis
Vysávání a vytírání	Robot současně vysává a vytírá podlahu. Tento režim je určen pro automatické čištění tvrdých podlah. ⚠ DŮLEŽITÉ: Pro vytírání choulostivých tvrdých podlah, jako jsou parkety, nastavte hladinu vody v aplikaci na nejnižší úroveň.
Vysávání	Robot podlahu pouze vysává. Tento režim lze použít pro oblasti, které by se neměly vytírat.
Vytírání	Robot podlahu pouze vytírá.
Tichý	Robot čistí s minimální hlučností. Sací výkon se sníží a hlasová upozornění se ztlumí.
Intenzivní	Robot současně a na plný výkon vysává a vytírá podlahu. Tento režim je určen pro důkladné čištění malých ploch. Pamatujte, že v tomto režimu se nedoporučuje čistit velké plochy. Robot vybranou oblast přejezdí 5krát, takže se výrazně zvýší doba čištění a spotřeba baterie.





Předvolby čištění

Pro každý režim čištění můžete doladit následující předvolby:

Nastavení**Popis**

Sací výkon

Změna sacího výkonu:

- Malý : účinné čištění s nízkou spotřebou energie a nízkou hlučností.
- Normální : automatické čištění a účinné odstraňování jemného prachu na tvrdých podlahách s optimální rovnováhou mezi spotřebou a účinností.
- Silná : důkladné čištění velkých podlah. Na jedno nabití vyčistí více než v režimu maximálního sacího výkonu.
- Maximální : ideální pro odstraňování velkých nečistot, jako drobky. Silný sací výkon odstraňuje jemné prachové částice skryté hluboko uvnitř koberců a štěrbin.

Úroveň vlhkosti 

Určete průtok vody z elektrické nádržky do mopu:

⚠ DŮLEŽITÉ: Nelijte do nádržky na vodu horkou vodu ani čisticí prostředky.

- Nízká: vytírání choulostivých podlah, např. parket. Kombinace vysávání a vytírání odstraní více jemného prachu než samotné vysávání.
- Střední: optimální pro běžné mokré a suché čištění. Mop odstraňuje povrchové nečistoty a bakterie, aby byl váš domov čistý a zdravý.
- Vysoká: pro dokonale čistý domov. Pro intenzivní čištění se doporučuje toto nastavení kombinovat se dvěma nebo pěti opakováními cesty čištění.

Opakování cesty čištění

Zadejte počet opakování. Pro běžné čištění stačí jedno přejetí. Robota je možné naprogramovat tak, aby provedl dvě nebo pět přejetí pro intenzivní vyčištění. Tuto možnost doporučujeme vybrat pouze pro konkrétní oblasti čištění, protože má vliv na dobu čištění.

Pokročilé nastavení

Vlastní pořadí čištění můžete v aplikaci nastavit kliknutím na ikonu nastavení v pravém horním rohu a výběrem možnosti „Pořadí čištění“.

Používání robota**Příprava na čištění**

Než pustíte robota na čištění:

- 1 Boční kartáč zacvakněte do správné pozice na spodní stranu robota.

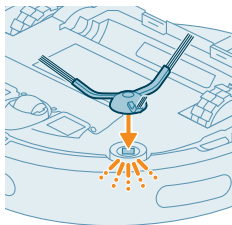

- 2 Držák vytírací podložky připevněte na spodní stranu nádržky na vodu.

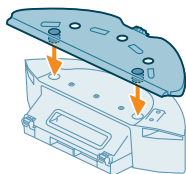

- 3 Zasuňte vytírací podložku rovnou stranou do správné drážky držáku vytírací podložky.

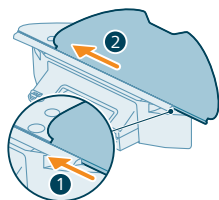

- 4 Připevněte vytírací podložku k páskům se suchým zipem na držáku vytírací podložky.

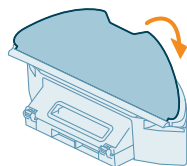

⚠ DŮLEŽITÉ: Držák vytírací podložky lze vyjmout. Při používání robota s držákem vytírací podložky musí být k držáku vždy připevněna vytírací podložka, i když robota používáte bez vytírání. Zabráníte tak poškození podlahy a držáku vytírací podložky během používání.

- Z podlahy odstraňte všechny kabely, dráty, šňůry a malé předměty jako například boty nebo hračky, do kterých by se robot mohl zamotat.
- Otevřete všechny vnitřní dveře.
- Pro zajištění optimálních výsledků mop předem navlhčete.

Spuštění prvního programu čištění v aplikaci

Spuštění

- 1 Otevřete aplikaci.
- 2 Vyberte čisticí program: Normální, Místnost nebo Oblast.
- 3 Stiskněte ikonu Spustit.

i Poznámka: zkontrolujte, zda je vypínač na robotu nastaven do polohy „zapnuto“ („I“).

i Poznámka: Pokud je úroveň nabití baterie příliš nízká, čištění nelze spustit. Před zahájením čištění počkejte, až bude robot dostatečně nabitý.

Zastavení

- 1 Stiskněte v aplikaci ikonu Pozastavit. Robot se zastaví.
- 2 Stiskněte znovu ikonu Spustit. Robot pokračuje.
- 3 Stiskněte ikonu Návrat. Robot se vrátí ke stanici.

Použití robota bez aplikace

i Poznámka: Pro optimální uživatelský zážitek doporučujeme používat aplikaci.

Bez aplikace můžete robota ovládat pomocí dvou tlačítek:

- Tlačítko pro spuštění/pozastavení
 - Dlouhým stisknutím (3 s) robota zapnete a vypnete.
 - Krátkým stisknutím zahájíte čištění nebo čištění pozastavíte. Dalším stisknutím pokračujte v čištění.
- Domovské tlačítko
 - Krátké stisknutí (když robot nečistí): robot najde stanici a nabije se.
 - Krátké stisknutí při čištění: robot přestane čistit. Opětovné krátké stisknutí: robot se vrátí ke stanici a nabije se.
 - Krátké stisknutí, když robot jede zpět ke stanici: robot pozastaví návrat ke stanici. Dalším stisknutím jej necháte dojet zpět ke stanici.

i Poznámka: Chcete-li funkci Wi-Fi na robotovi deaktivovat, stiskněte na 10 sekund nárazník na přední straně robota a domovské tlačítko. Základní funkce můžete používat i bez Wi-Fi, ale pro plný přístup ke všem funkcím doporučujeme robota spárovat s Wi-Fi.

Při ručním ovládní bude robot vysávat a vytírat. Pokud je však nádržka na vodu prázdná nebo není připevněn držák vytírací podložky, robot nebude vytírat.

Čistící schéma vašeho robota

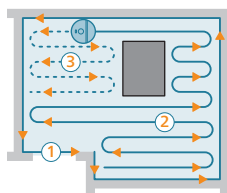

Robot čistí domácnost strukturovaným způsobem. Robot čistí místnost po místnosti a vždy začíná čištěním okrajů místnosti, než přejde na zbývající část podlahy.

Návrat ke stanici

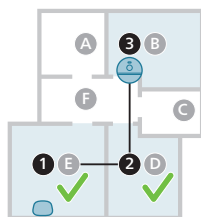

Když robot dokončí čištění, automaticky se vrátí ke stanici, aby se nabíjel.

Automatické dobíjení a pokračování

Když se během čištění vybití baterie (< 20 %), robot se automaticky vrátí do stanice, aby se dobil. Po nabití baterie robot pokračuje tam, kde skončil.

Tuto funkci můžete v aplikaci vypnout kliknutím na ikonu nastavení v pravém horním rohu a následným zapnutím nebo vypnutím možnosti „pokračovat v čištění“.

Čištění a údržba

Kdy provádět údržbu

Položka	Čištění	Výměna
vytírací podložka	Po každém použití	3–6 měsíců
hlavní kartáč	Každý měsíc	6–12 měsíců
omyvatelný filtr	Každý měsíc	3–6 měsíců
boční kartáč	Každý měsíc	6–12 měsíců
Hlavní kolečka a přední kolečko	Každý měsíc	-
senzor 360° laserové navigace (LiDAR)	Každý měsíc	-
Senzory: - Senzory infračerveného signálu - senzor proti odkapávání (3x)	Každý měsíc	-
Nabíjecí kontakty robota a stanice	Každý měsíc	-
Senzory pro detekci umístění nádoby na prach a nádržky na vodu	6 měsíce	-
nádoba na prach	Nádobu na prach vysypávejte po každém použití.	

Jak čistit vytírací podložku a nádobu na prach

Čištění vytírací podložky

1 Otrhněte vytírací podložku od pásků se suchým zipem.

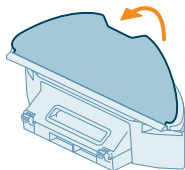

2 Vysuňte vytírací podložku rovnou stranou z drážky.

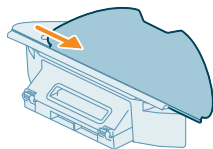

3 Omyjte a vyčistěte vytírací podložku vodou nebo ji vyperte v pračce.

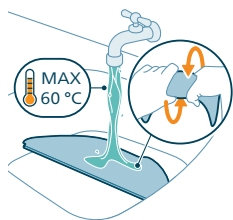

4 Vysušte vytírací podložku na vzduchu.

i Poznámka: Nepoužívejte jiné způsoby sušení vytírací podložky.

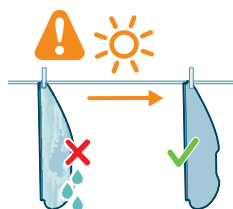

Čištění nádoby na prach a omyvatelného filtru

1 Vytáhněte nádržku na vodu s nádobou na prach.

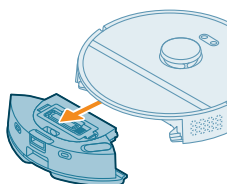

2 Otevřete víko nádoby na prach.

! Poznámka: Nespleťte si víko nádoby na prach s víkem filtru.

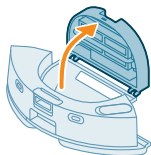

3 Vypusťte nečistoty z nádoby na prach.

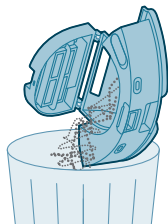

4 Nádoby na prach opláchněte pod vodou.

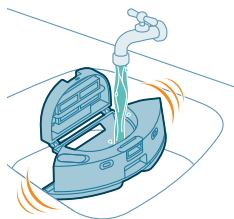

5 Nádoby na prach nechte oschnout na vzduchu.



6 Otevřete víko filtru.

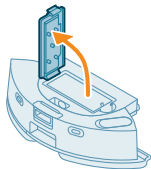

7 Vytáhněte vzduchový filtr ven.

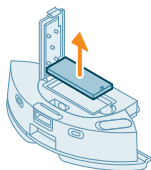

8 Omyjte filtr vodou a nechte ho oschnout na vzduchu.

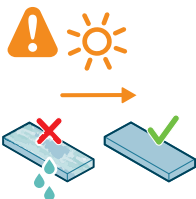

i Poznámka: Nepoužívejte čisticí prostředky.

i Poznámka: Nepoužívejte jiné způsoby sušení filtru.

9 Ujistěte se, že je filtr zcela suchý, a poté jej přiložte k zámku filtru nádoby na prach a zatlačte jej dovnitř.

10 Zatlačte filtr směrem dolů.

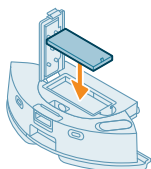

11 Zavřete víko filtru.

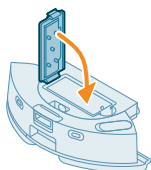

12 Zasuňte nádobu na prach zpět do nádržky na vodu.

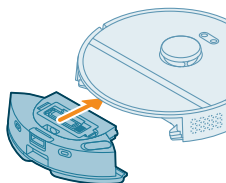

Čištění nádržky na vodu

- 1 Stiskněte tlačítko pro uvolnění nádržky na vodu a vytáhněte nádržku na vodu z robota.

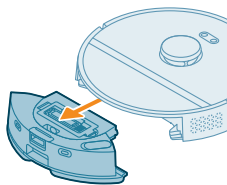

- 2 Otevřete víko nádržky na vodu.

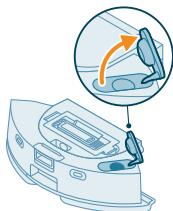

- 3 Naplňte nádržku na vodu vodou z kohoutku a protřepejte ji nad umyvadlem.

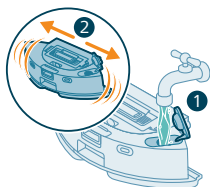

- 4 Veškerou zbývající vodu z nádržky na vodu vylijte.

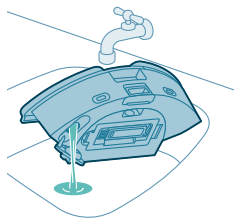

- 5 Osušte vnější stranu nádržky na vodu hadříkem.

i Poznámka: Nepoužívejte čisticí prostředky.

⚠ DŮLEŽITÉ: Nádržku na vodu neumývejte v myčce na nádobí.

- 6 Těsnící uzávěr nádržky na vodu nechte otevřený, aby mohl vnitřek nádržky vyschnout.

i Poznámka: Nepoužívejte jiné způsoby sušení nádržky na vodu.



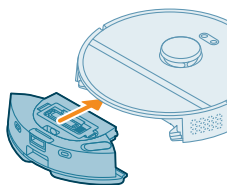

7 Vložte nádržku na vodu do robota.

i Poznámka: Zkontrolujte, zda je vnější povrch nádržky na vodu suchý.

i Poznámka: Nepoužívejte čisticí prostředky.

Čištění hlavního kartáče

1 Položte robota dnem vzhůru na rovný a stabilní povrch.

2 Současně stiskněte tlačítka uvolnění krytu kartáče.

3 Zvedněte a sejměte kryt kartáče.

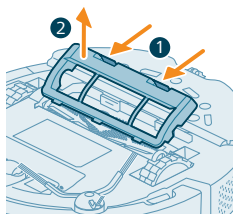

4 Vytáhněte hlavní kartáč.

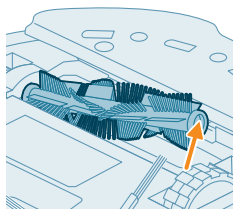

5 Odpojte čisticí nástroj od víka nádoby na prach.

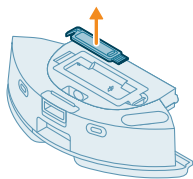

6 Pomocí nástroje na čištění přestříhejte vlasy.

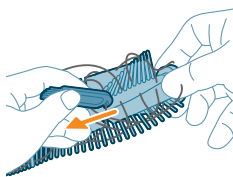

7 Vlasy a nečistoty z hlavního kartáče odstraňte.

 Tip: K odstranění nečistot z hlavního kartáče použijte kartáčový konec čisticího nástroje.

8 Pokud jste sejmuli kryt z konce hlavního kartáče, nasadte jej zpět.

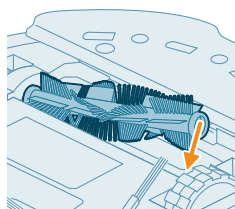
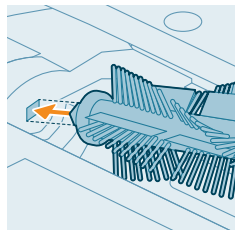
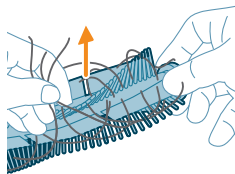

9 Nasadte hlavní kartáč na správné místo. Zarovnejte čtvercový kolík proti odpovídajícímu čtvercovému otvoru a vložte kartáč na místo.

10 Umístěte okraje krytu kartáče do správných výřezů.

11 Zatlačte kryt kartáče dovnitř.

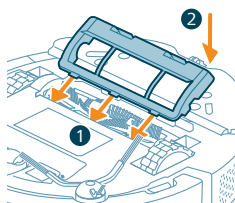

Čištění bočního kartáče

1 Položte robota dnem vzhůru na rovný a stabilní povrch.

2 Vyjměte boční kartáč.

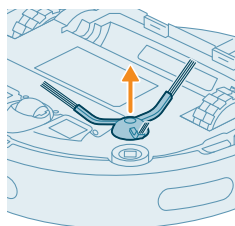

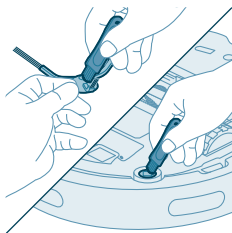

- 3 Pomocí kartáčku s měkkými štětinami (např. kartáčku na zuby) odstraňte prach a nečistoty z bočního kartáče a robota.

Tip: K odstranění prachu a nečistot z bočního kartáče a robota můžete použít kartáčový konec čistícího nástroje.

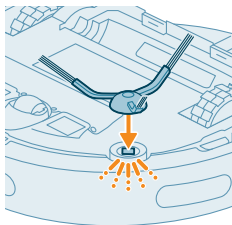

- 4 Boční kartáč zacvakněte do správné pozice na spodní stranu robota.

Čištění hlavních koleček a předního kolečka

- 1 Položte robota dnem vzhůru na rovný a stabilní povrch.
- 2 Pomocí kartáčku s měkkými štětinami (např. kartáčku na zuby) odstraňte prach a nečistoty z předního kolečka a hlavních koleček.

Tip: K odstranění prachu a nečistot z koleček můžete použít kartáčový konec čistícího nástroje.

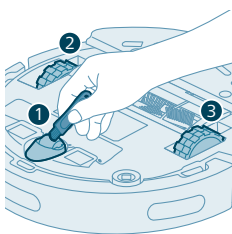

Čištění senzorů, kontaktních bodů a okénka infračerveného signálu

Pro zachování dobrého čistícího výkonu musíte čas od času vyčistit senzor, kontaktní body a okénko infračerveného signálu.

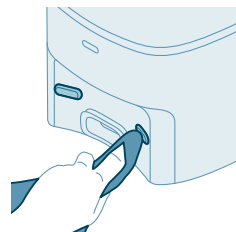
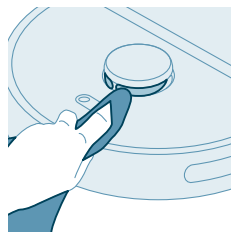
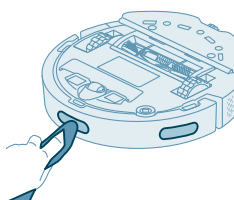
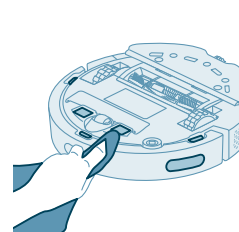

- 1 Odpojte stanici ze zásuvky.
- 2 Použijte měkký neabrazivní suchý hadřík.
- 3 Vyčistěte součásti.

i Poznámka: Nepoužívejte čisticí prostředky.

4 Součásti a povrchy osušte suchým hadříkem.

i Poznámka: Nepoužívejte jiné způsoby sušení součástí.

Výměna prachového sáčku

Když oranžová LED kontrolka na stanici automatického vyprazdňování bliká, znamená to, že je sáček na prach plný.

1 Otevřete víko stanice automatického vyprazdňování.

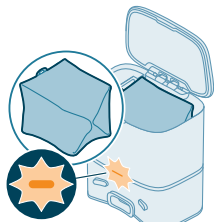

2 Stiskněte uvolňovací tlačítko a odtlačte držák sáčku do strany.

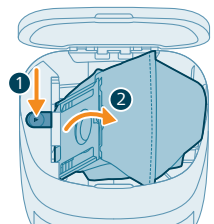

3 Vyměňte prachový sáček a zlikvidujte jej.

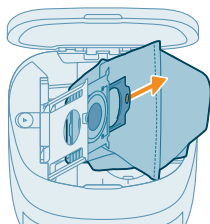

4 Zasuňte kartonovou část sáčku na prach do držáku sáčku.

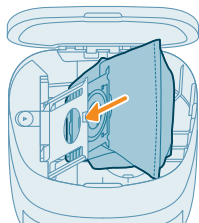

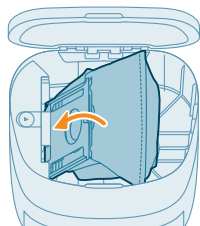

5 Zatlačte držák sáčku zpět do svislé polohy, až uslyšíte cvaknutí.

6 Zavřete víko stanice automatického vyprazdňování.

i Informace o tom, kde a jak objednat nové sáčky na prach, naleznete v příručce v části „Výměna“.

Dlouhodobé skladování

1 Nabíjejte baterii, až bude plně nabita.

2 Robot skladujte při teplotách nižších než 35 °C a vyšších než 8 °C.

Signály v uživatelském rozhraní a jejich význam

Signalizace

Popis signálu

Význam signalizace

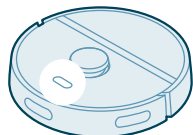

Kontrolka indikátoru na robotu se rozsvítí bíle.

Robot je zapnutý nebo v čistícím okruhu.

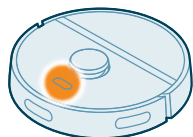

Kontrolka indikátoru na robotu bliká bíle a oranžově.

Robot se nabíjí.



Kontrolka indikátoru na robotu bliká oranžově.

Robot narazil na problém nebo je v režimu párování.

Signalizace

Popis signálu

Význam signalizace

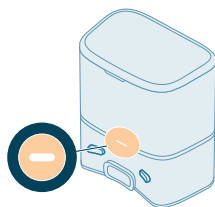

Kontrolka indikátoru na stanici se rozsvítí bíle.

Stanice je zapojena do sítě.

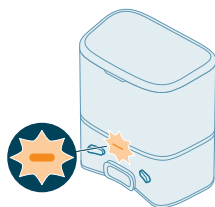

Kontrolka indikátoru na stanici bliká oranžově.

Víko stanice není zavřené, ve stanici není nainstalován sáček s-bag nebo je sáček s-bag plný.

Pokud po provedení výše uvedených kroků kontrolka stále svítí oranžově, obraťte se na středisko péče o zákazníky ve vaší zemi.

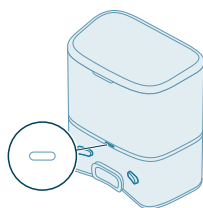

Kontrolka indikátoru na stanici nesvítí.

Stanice není připojena do sítě.

Pokud je stanice zapojena do sítě, kontrolka indikátoru zhasne, je-li spotřebič ponechán v nečinnosti, aby se šetřila energie.

Resetování/obnovení robota

Robota můžete resetovat/obnovit současným stisknutím a podržením domovského tlačítka a tlačítka vypínače na horní straně na 15 sekund.

i Poznámka: Po resetování/obnovení se musí robot znovu připojit k aplikaci a příslušná nastavení v aplikaci budou odstraněna.

Výměna

Objednávání příslušenství

Chcete-li koupit příslušenství nebo náhradní díly, navštivte adresu www.philips.com/homerun2000 nebo se obraťte na prodejce výrobků Philips. Můžete se také obrátit na středisko péče o zákazníky společnosti Philips ve své zemi (kontaktní údaje naleznete na mezinárodním záručním listu).

Náhradní díly:

XV1430 Náhradní vytírací podložky

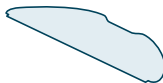

XV1433 Sada pro údržbu se 2 filtry, 1 hlavním kartáčem a 1 bočním kartáčem.

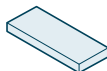

FC8022 Sáčky na prach (antialergenní sáčky)



Vyjmutí dobíjecího akumulátoru

Při vyjmutí baterie postupujte podle kroků uvedených níže. Můžete také robota odnést do servisního střediska Philips, kde bude baterie vyjmuta. Chcete-li získat adresu svého nejbližšího servisního střediska, obraťte se na Středisko péče o zákazníky Philips ve vaší zemi.

Při manipulaci s nástroji potřebnými k otevření výrobku a při likvidaci baterie dbejte všech nezbytných bezpečnostních zásad.

Varování: Před vyjmutím baterie se ujistěte, zda je produkt odpojený od stanice a zda je baterie zcela prázdná.

- 1 Spusťte robota z libovolného místa v pokoji (a nikoliv ze stanice).
- 2 Nechte robota zapnutého, dokud se baterie nevybitá, abyste se ujistili, že bude baterie zcela vybitá, než ji vyjmete z přístroje a zlikvidujete.
- 3 Odmontujte šrouby víka přihrádky na baterii a sejměte víko.

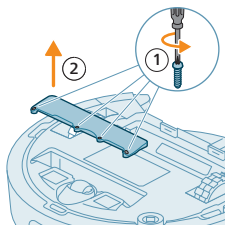

- 4 Vjměte dobíjecí baterii a odpojte ji stisknutím malé spony na konektoru baterie, abyste uvolnili konektor.
- 5 Odevzdejte robota a baterii na sběrné místo pro likvidaci elektroodpadu.

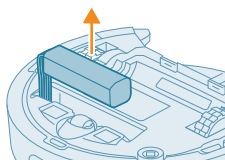

Záruka a podpora

Potřebujete-li další informace či podporu, navštivte web www.philips.com/support nebo si prostudujte záruční list s mezinárodní platností.

Tento robotický vysavač byl navržen a vyvinut s maximální možnou péčí. Pokud však váš robot i přesto vyžaduje opravu, obraťte se na středisko péče o zákazníky ve své zemi, kde vám pomohou s vyřízením nutných oprav v nejkratší možné době a s maximálním pohodlím. Pokud se ve vaší zemi nenachází středisko péče o zákazníky, obraťte se na místního prodejce výrobků Philips.

Likvidace a recyklace

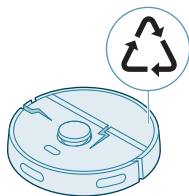

Nevyhazujte robota do běžného odpadu. Ujistěte se, že jej odevzdáte do sběrného místa pro recyklaci elektrických zařízení.

Odstraňování problémů

Tato kapitola uvádí přehled nejběžnějších problémů, se kterými se můžete u tohoto přístroje setkat. Pokud se vám nepodaří vyřešit problém pomocí níže uvedených informací, přejděte do aplikace k robotovi Philips HomeRun nebo navštivte stránky www.philips.com/homerun2000, kde také najdete video návody a odpovědi na často kladené otázky. Také se můžete obrátit na středisko péče o zákazníky ve své zemi.

Problém	Možná příčina	Řešení
Robot se nezapne.	Baterie je téměř vybitá.	Před použitím robota nabijte ve stanici.
	Okolní teplota je příliš nízká nebo příliš vysoká.	Používejte robota při teplotě od 8 °C do 35 °C.
Robot se nemůže spárovat s aplikací.	Robot již není v režimu párování.	Uvedte robota zpět do režimu párování současným podržením domovského tlačítka a tlačítka vypínače (kontrolky budou blikat oranžově).
	Připojení Wi-Fi (signál) není dobré.	Umístěte robota do oblasti s dobrým signálem Wi-Fi.
	Byla zvolena nesprávná síť Wi-Fi.	Ujistěte se, že jste vybrali správnou síť Wi-Fi.
	Bylo zadáno nesprávné heslo.	Ujistěte se, že jste zadali správné heslo k Wi-Fi.
	V aplikaci byl vybrán špatný model robota.	Ujistěte se, že jste vybrali správný model robota.
	Byla stažena špatná aplikace.	Vždy používejte aplikaci, kterou jste si stáhli pomocí QR kódu ze stručného návodu k rychlému použití.
Aplikace a robot ztratí spojení.	Robot se dostal mimo dosah signálu Wi-Fi.	Počkejte, až robot zajede zpět do oblasti s dobrým signálem Wi-Fi.
	Robot přešel do režimu spánku.	Pokud se robot nevrátí na stanici, přejde do režimu spánku. Pro probuzení robota stiskněte tlačítko vypínače na 3 sekundy nebo déle. Poté jej v aplikaci nebo

Problém	Možná příčina	Řešení
		stisknutím tlačítka domů odešlete na stanici.
	Heslo Wi-Fi bylo změněno.	Když se změní podrobnosti sítě Wi-Fi: znovu přidejte robota do aplikace.
	Název sítě Wi-Fi byl změněn.	Když se změní podrobnosti sítě Wi-Fi: znovu přidejte robota do aplikace.
	Účet aplikace byl změněn.	Když byly změněny podrobnosti účtu, přidejte robota do aplikace znovu.
E-mail s ověřovacím kódem nepřišel.	Doručení e-mailu s ověřovacím kódem může trvat až minutu.	Počkejte na e-mail déle než minutu.
	E-mail nebyl odeslán.	Klikněte na tlačítko „odeslat znovu“.
	E-mail mohl spadnout do složky „spam“ nebo „nevyžádaná pošta“.	Zkontrolujte složky „spam“ nebo „nevyžádaná pošta“. (E-mailová adresa odesílatele začíná: HomeRun_noreply@).
	Byla použita nesprávná e-mailová adresa.	Zkontrolujte, zda jste použili správnou e-mailovou adresu.
	Telefon nebo počítač nemá dobré připojení k internetu pro příjem e-mailu.	Zkontrolujte, zda má telefon nebo počítač dobré připojení k internetu.
Robot nemůže najít stanici.	Stanice byla během úklidu přesunuta.	Umístěte stanici zpět na stejné místo, kde byla při zahájení čištění.
	Stanice není připojena k napájení.	Připojte stanici k napájení.
	Senzory na robotovi nebo na stanici jsou znečištěné.	Vyčistěte všechny senzory na robotovi a na stanici.
	Oblast bez přístupu byla umístěna příliš blízko stanice.	Neukládejte oblasti bez přístupu příliš blízko stanice.
	Stanice byla umístěna na velmi jasně osvětleném místě.	Neumísťujte stanici na velmi jasně osvětlené místo (například na přímé sluneční světlo), mohlo by to rušit infračervený signál.
Robot stanici odtlačuje.	Stanice nestojí těsně u zdi.	Umístěte stanici zadní stranou ke stěně.
	Senzory na robotovi nebo na stanici jsou znečištěné.	Vyčistěte všechny senzory na robotovi a na stanici.
	Stanice kolem sebe nemá dostatek prostoru (0,5 metru na každou stranu a 1,5 m dopředu).	Ujistěte se, že je kolem stanice dostatek místa.
Robot neuklízí řádně.	Nádoba na prach v robotovi je plná.	Vyprázdněte v robotovi nádobu na prach.

Problém	Možná příčina	Řešení
	Nádržka na vodu je prázdná.	Doplňujte včas nádržku na vodu.
	V kartáčích jsou zaseknuté nečistoty.	Odstraňte z kartáčů všechny nečistoty.
	Filtr nebyl vyčištěn.	Filtr pravidelně čistěte.
	Filtr nebyl umístěn zpět nebo nebyl umístěn správně.	Umístěte filtr zpět správně.
	Je třeba vyměnit vytírací podložku.	Vyměňte vytírací podložku XV1430. Novou vytírací podložku XV1430 koupíte přes aplikaci nebo na adrese www.philips.com/homerun2000
Robot během vytírání nespotebovává žádnou vodu nebo jen málo.	Množství vody je nastaveno příliš nízko.	Nastavte v aplikaci vyšší množství vody.
Z mopu vytéká příliš mnoho vody / robot příliš namáčí podlahu.	Množství vody je nastaveno příliš vysoko.	Nastavte v aplikaci nižší množství vody. ⚠ DŮLEŽITÉ: Pro vytírání choulostivých tvrdých podlah, jako jsou parkety, nastavte hladinu vody v aplikaci na nejnižší úroveň.
Robot vynechává oblasti pro čištění / robot neuklidí celou oblast / robot začal vynechávat určitá místa.	Senzory na robotovi již nejsou čisté.	Vyčistěte senzory na robotovi suchým hadříkem.
	Robot pracuje na kluzké nalesťené podlaze.	Než robot začne uklízet, ujistěte se, že je podlaha suchá.
	Robot se nedokáže dostat do určitých oblastí blokových nábytkem nebo překážkami.	Uklidte prostor, který má být vyčištěn – dejte nábytek a malé předměty na správné místo.
	Oblast čištění není uklizená.	Než robot začne uklízet, odstraňte z podlahy malé předměty a uklidte oblast čištění.
	Robot udržuje bezpečnostní odstup v blízkosti oblastí bez přístupu a bez vytírání, což může způsobit, že robot určitou oblastí neprojde.	Nastavte oblast bez přístupu a oblast bez vytírání v aplikaci o něco menší.
Robot se zablokoval tím, že nasál kabel.	Na podlaze jsou kabely, které robot nedokáže odhalit.	Zastavte robota a sejměte kryt kartáče. Vyjměte hlavní kartáč a zkontrolujte, zda něco neuvízlo v bočních kartáčích: vyjměte boční kartáč, vytáhněte kabel a znovu nasadte boční kartáč. Před zahájením čištění odstraňte z podlahy všechny kabely.

Problém	Možná příčina	Řešení
Robot spadne ze schodů.	Senzory proti pádu na spodní straně robota jsou znečištěné.	Vyčistěte senzory proti pádu na spodní straně robota. Pokud robot stále padá ze schodů, nakreslete v aplikaci na vrcholu schodů virtuální zeď.
	Na nejvyšší stupeň schodiště byly umístěny předměty, které robot detekuje a myslí si tedy, že může bezpečně jet dál.	Odstraňte z horního stupně schodiště všechny předměty.
Robot se nenabíjí nebo se velmi rychle vybíjí.	Robot je uložen v prostoru, kde je příliš horko nebo příliš chladno.	Robota nabíjejte a uchovávejte při teplotě od 8 °C do 35 °C.
Prach z nádoby v robotovi se nepřemísťuje do stanice automatického vyprazdňování.	Sáček na prach nebyl umístěn zpět nebo nebyl umístěn správně.	Umístěte sáček na prach do stanice automatického vyprazdňování správně.
	Sáček na prach je plný.	Umístěte do stanice automatického vyprazdňování prázdný sáček na prach.
	V aplikaci byl aktivován tichý režim nebo nastavení „nerušit“.	V aplikaci zrušte výběr tichého režimu nebo nastavení „nerušit“.
	Vstup stanice automatického vyprazdňování je zablokován.	Vyčistěte vstup stanice automatického vyprazdňování.
V nádržce na vodu se tvoří pěna a robot se podivně pohybuje.	Do nádržky na vodu byl přidán čisticí prostředek, takže robot klouže.	Nikdy již nepřidávejte do nádržky na vodu čisticí prostředek. Vyčistěte robota a jeho kolečka, včetně důkladného propláchnutí nádržky na vodu.
Robot vydává divný zvuk.	Filtr nebyl umístěn zpět nebo nebyl umístěn správně.	Zkontrolujte, zda byl filtr správně umístěn zpět.
	Robot uklidil nějakou tvrdou nečistotu, která se nyní pohybuje uvnitř nádoby na prach.	Vyprázdněte nádobu na prach.
Kartáče se již neotáčejí.	V hlavním kartáči jsou zaseknuté vlasy.	Odstraňte vlasy pomocí nástroje na čištění kartáčů dodaného s robotem.
	V kartáčích jsou zaseknuté jiné nečistoty.	Odstraňte z kartáčů jiné nečistoty.
	Hlavní kartáč nebyl umístěn zpět správně.	Vyměňte hlavní kartáč a znovu jej sestavte.
		Když není hlavní kartáč umístěn zpět správně: znovu správně nasadte čtvercový hřídel do čtvercového otvoru.

Problém	Možná příčina	Řešení
Boční kartáč se zdeformuje.	V bočním kartáči se mohlo něco zaseknout.	Vložte kartáč na chvíli do horké vody a nechte oschnout. Nový boční kartáč koupíte přes aplikaci nebo na adrese www.philips.com/homerun2000
Robot nenajede na černou podlahu.	Robot si myslí, že velmi černá podlaha představuje nebezpečí pádu – aktivovala se detekce výškového předělu.	Ujistěte se, že v místnosti s černou podlahou svítí světla. Vyčistěte senzor proti pádu na spodní straně robota.
Je nastaven plán, ale robot podle něj nezačne uklízet.	Může být aktivována funkce „nerušit“.	Zkontrolujte v aplikaci, zda není funkce „nerušit“ nastavená na stejnou dobu jako plán čištění.
	Robot je v režimu spánku.	Ujistěte se, že se robot nabíjí ve stanici. Pokud se robot nevrátí na stanici, přejde do režimu spánku. Pro probuzení robota stiskněte tlačítko vypínače na 3 sekundy nebo déle. Poté jej v aplikaci nebo stisknutím tlačítka domů odešlete na stanici.
	V aplikaci bylo vybráno nesprávné časové pásmo.	Časové pásmo můžete změnit v aplikaci pod záložkou „Můj účet“ a „Profil“.
	Robot ztratil spojení se sítí Wi-Fi.	Ujistěte se, že síť Wi-Fi funguje.
	Baterie robota je vybitá.	Ujistěte se, že je stanice připojena ke zdroji napájení.
Nelze se přihlásit k účtu aplikace k robotovi.	E-mailová adresa byla změněna.	Pokud byla změněna e-mailová adresa, vytvořte nový účet aplikace.
	Heslo není správné.	Zadejte správné heslo. Pokud heslo zapomenete, klikněte na tlačítko „zapomenuté heslo“ a postupujte podle pokynů.
	Je vybrána nesprávná oblast země.	Vyberte v aplikaci správnou oblast země.
Stále se zobrazují vyskakovací zprávy o aktualizacích aplikace nebo firmwaru.	Aktualizace aplikací nebo firmwaru nejsou nainstalovány.	Pro neustálé zlepšování robota doporučujeme nainstalovat všechny aktualizace.
Aplikace k robotovi Philips HomeRun není v mé zemi dostupná.	Přístup ke správným informacím o zemi může být blokován VPN.	Vypněte jakoukoli službu VPN, kterou používáte.

Problém	Možná příčina	Řešení
	Účet Google nebo Apple může být nastaven na jinou zemi.	Změňte informace o účtu Google nebo Apple tak, aby odpovídaly zemi, ve které jste robota zakoupili.
Aktualizace firmwaru se nezdařila.	Úroveň nabití baterie je příliš nízké.	Aby bylo možné nainstalovat aktualizaci, musí být úroveň baterie robota více než 20 %.
	Robot není ve stanici.	Při instalaci aktualizace se ujistěte, že se robot nabíjí ve stanici.
	Signál Wi-Fi není dostatečný.	Ujistěte se, že se robot nachází na místě se silným signálem Wi-Fi.
Robot dokončil mapování, ale v aplikaci mapu nevidím.	Robot mapování nezahájil a nedokončil ve stanici.	Chcete-li vytvořit mapu, ujistěte se, že robot vyjíždí ze stanice a také v ní končí. Až se mapa uloží do aplikace, můžete robota používat bez stanice.
	Robot se při mapování zasekl nebo zablokoval.	Vraťte robota do stanice a spusťte proces mapování znovu. Zjistěte, kde robot předtím uvízl, a odstraňte všechny překážky nebo robotovi zabraňte v přístupu do této oblasti. Po vytvoření mapy můžete vytvořit oblast bez přístupu, aby robot nemohl do této oblasti znovu vstoupit.
Moje mapa se z aplikace ztratila.	Bylo dosaženo maximálního počtu map.	Když robot rozpozná nové prostředí, vytvoří novou mapu. Pokud již máte 5 map, robot přepíše některou starou. Chcete-li zajistit, že robot určitou mapu nepřepíše, uzamkněte ji v aplikaci. Současně můžete mít uzamčené 3 mapy.
Nechci používat funkci Wi-Fi.	Funkci Wi-Fi lze v zařízení deaktivovat.	Chcete-li funkci Wi-Fi na robotovi deaktivovat, stiskněte na 10 sekund nárazník na přední straně robota a domovské tlačítko. Základní funkce můžete používat i bez Wi-Fi, ale pro plný přístup ke všem funkcím doporučujeme robota spárovat s Wi-Fi.

Indhold

Introduktion	140
Produktoversigt	141
Før apparatet tages i brug	142
Klargøring	143
Opladning af robotten	144
Download appen, registrer og opret forbindelse til Wi-Fi.	145
Hørbare signaler	147
Indstil sproget for stemmealarmen	147
Sådan fungerer din robot	147
Opret et kort	147
Fortæl robotten, hvor der ikke skal rengøres, ved hjælp af begrænsede rengøringszoner	148
Sådan udfører din robot rengøring	149
Angiv rengøringspræferencer, avancerede indstillinger og rengøringsrækkefølge	149
Sådan bruges din robot	151
Forberedelse til rengøring	151
Start dit første rengøringsprogram via appen.	152
Brug af robotten uden app	152
Din robots rengøringsmønster	153
Vend tilbage til stationen	153
Automatisk genopladning og genoptagelse	153
Rengøring og vedligeholdelse	153
Hvor ofte skal den vedligeholdes?	153
Sådan rengør du moppepuden og støvbeholderen	154
Rengøring af vandtanken	157
Rengøring af hovedbørsten	158
Rengøring af sidebørsten	160
Rengøring af hovedhjulene og forhjulene	160
Rengør sensorerne, kontaktpunkterne og IR-signalvinduet	161
Udskiftning af støvposen	161
Langtidsopbevaring	162
Brugergrensefladesignaler og deres betydning	163
Nulstil/gendan robotten	164
Udskiftning	164
Bestilling af tilbehør	164
Udtagning af det genopladelige batteri	165
Reklamationsret og support	166
Bortskaffelse og genbrug	166
Fejlfinding	166

Introduktion

Tillykke med dit køb af en robotstøvsuger i Philips HomeRun 2000-serien! For at få mest muligt ud af din robot og få adgang til alle de avancerede funktioner kan du downloade og installere Philips HomeRun-robotappen. Du kan også finde supportvideoer og ofte stillede spørgsmål i appen eller ved at besøge

www.philips.com/homerun2000.

Læs den separate garantifolder grundigt, før du bruger robotten for første gang, og gem den til senere brug.

Produktoversigt

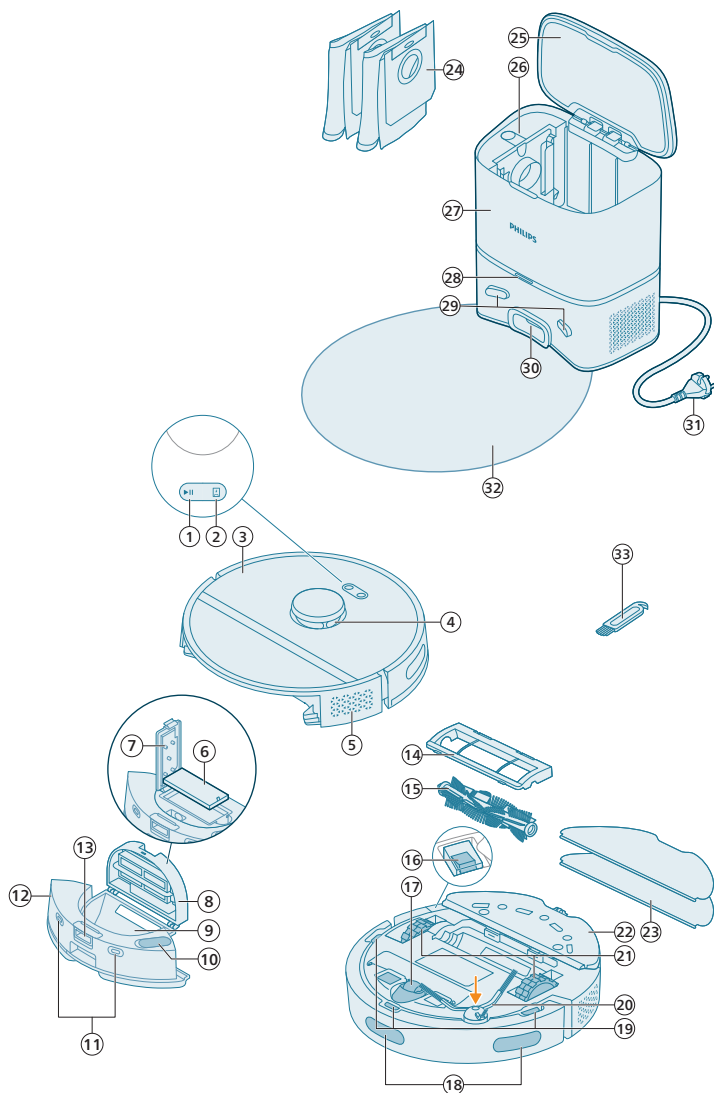

- 1 Start/stop-tast
- 2 Home-knap
- 3 Topdæksel
- 4 360-graders lasernavigation (LiDAR)
- 5 Luftudtag
- 6 Vaskbart filter

- 7 Låg på det vaskbare filter
- 8 Låg til støvbeholder
- 9 Støvbeholder
- 10 Vandindløb
- 11 Kontaktpunkter til opladning (robot)
- 12 Vandtank
- 13 Frigør knap på vandtanken
- 14 Børstecover
- 15 Hovedbørste
- 16 Tænd/sluk-kontakt
- 17 Forhjul
- 18 Sensor til at undgå fald og vægge
- 19 Anti-drop-sensor (3x)
- 20 Sidebørste
- 21 Hovedhjul
- 22 Moppepudeholder
- 23 Vaskbar moppepude (2x)
- 24 Støvpose (2x)
- 25 Låg til beholder
- 26 Rum til støvpose
- 27 Automatisk tømningstation
- 28 Indikatorlys
- 29 Kontaktpunkter til opladning (station)
- 30 Indløb til automatisk tømning
- 31 Netledningsstik
- 32 Måtte
- 33 Rengøringsværktøj til børste

Før apparatet tages i brug

- 1 Tag apparatet ud af æsken, og fjern al emballage.
- 2 Fjern beskyttelsesdækslerne.
- 3 Hvis du ser tegn på synlig skade, skal du gå til www.philips.com/support eller kontakte kundeplejecentret i dit land.

Klargøring

 Tips til at vælge den bedste placering til installation af stationen:

- Placer ikke stationen i stærkt sollys eller under møbler. Dette vil blokere det infrarøde signal, der hjælper robotten med at finde tilbage til stationen.
- Installer stationen på en plan overflade mod en væg.
- Installer stationen på et hårdt gulv.
- Placer ikke stationen i nærheden af trapper eller en varmekilde (radiator).
- Installer på et sted med god Wi-Fi-dækning.

Installer stationen

1 Installer stationen inden for de korrekte dimensioner til placering.

i Bemærk: Hold 0,5 meter plads på stationens sider og 1,5 meter foran stationen.

- 2 Tilslut stationen til strømforsyningen.
- 3 Sørg for, at den resterende del af strømkalet er godt skjult bag stationen, så robotten ikke kan køre over den.
- 4 Anbring støvposen i rummet til støvposen på stationen.

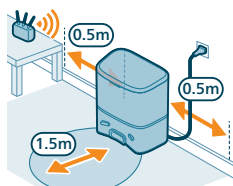

Installer moppepudeholderen, den vaskbare moppepude og sidebørsten

1 Fastgør sidebørsten ved at klikke den i den korrekte position på robottens bund.

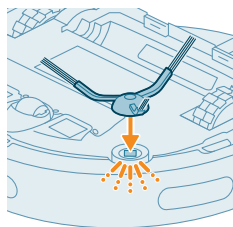

2 Fastgør moppepudeholderen til vandtankens bund på robotten.

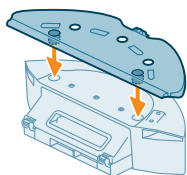

3 Skub den vaskbare moppepudes lige side ind i den korrekte åbning i moppepudeholderen.

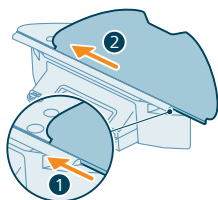

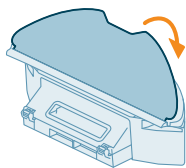

- 4 Fastgør den vaskbare moppepude til moppepudeholderens velcro-materiale.

Opladning af robotten

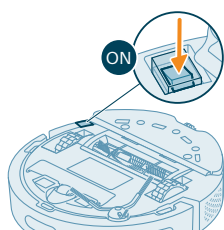

- 1 Tryk på tænd/sluk-kontakten nederst på robotten for at tænde for robotten.
- 2 Drej robotten til dens korrekte position, og sæt robotten på gulvet foran stationen.
- 3 Sørg for, at stationen er tilsluttet stikkontakten i væggen.

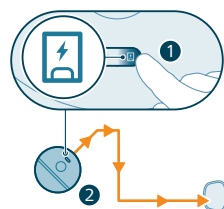

- 4 Tryk på home-knappen. Robotten kører til den korrekte position i stationen.
- 5 Vent, indtil robotten er fuldt opladet.

Hvis batteriet er tomt, vil robotten ikke køre sig selv til den korrekte position. I dette tilfælde skal du følge de næste trin:

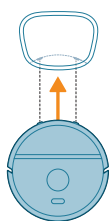

- 1 Drej robotten til dens korrekte position, og sæt robotten på gulvet foran stationen. Vandtanken skal vende mod stationen.
- 2 Ret kontaktpunkt til opladning på robottens vandtank med kontaktpunkt til opladning på stationen.

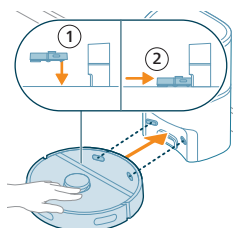

- 3 Skub robotten mod opladestationen, så robottens opladningskontakter kommer i kontakt med stationens opladningskontakter.

i Bemærk: Sørg for, at robotten er i sin korrekte position og begynder at lade. Lysene i de to knapper på robotten blinker langsomt. Hvis batteriet er tomt, kan det tage et stykke tid, før robotten indikerer, at den oplader.

i Bemærk: Selvom du oplader robotten for første gang, begynder stationen at støvsuge robotten tom. Dette er ikke en fejl, men er en del af den normale opladningsprocedure.

- 4 Vent, indtil robotten er fuldt opladet.

i Bemærk: Sørg for, at robotten er fuldt opladet, før du bruger den første gang.

i Bemærk: Det hvide LED på stationen lyser også for at angive, at robotten oplader.

Download appen, registrer og opret forbindelse til Wi-Fi.

App-indhold

Du kan betjene robotten med Philips HomeRun-robotappen. Appen giver dig mulighed for at styre din robot og tilbyder hjælp og support:

- 1 Instruktionsvideoer.
- 2 Fuld brugervejledning.
- 3 Ofte stillede spørgsmål.
- 4 Kontakt kundepleje.
- 5 Lav et kort over dit hjem.
- 6 Vælg, hvilke rum der skal rengøres.
- 7 Vælg mellem forskellige rengøringstilstande og indstillinger for hvert rum.
- 8 Se status for rengøringen i realtid, og se batteriniveaet.
- 9 Modtag meddelelser og advarsler.
- 10 Planlæg en ny rengøring.
- 11 Se vedligeholdelsesstatus og find reservedele.

Download appen

- 1 Scan QR-koden til venstre eller på robotens emballage for at downloade Philips HomeRun-robotappen.

Eller:

Søg efter "Philips HomeRun robot app" i Apple App Store eller i en Android App Store.

- 2 Download og installér appen.
- 3 Følg vejledningen i appen.



Registrering af en personlig konto

Du kan registrere en personlig konto og opnå følgende fordele:

- Styr robotten fra mere end én enhed, f.eks. en smartphone og tablet, eller tilføj flere brugere i husstanden.
- Gem sikkerhedskopiering af vigtige data som skræddersyede rengøringsplaner til dit hjem.

i Bemærk: Hvis du skifter din telefon, og du ikke har en konto, mister du alle skræddersyede rengøringsplaner.

i Vigtigt: Philips værdsætter og respekterer dit privatliv. Et link til vores politik om beskyttelse af personlige oplysninger kan findes i appen før registrering.



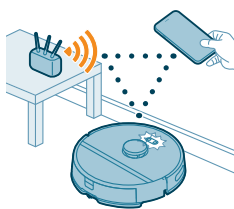

Opsætning af Wi-Fi-forbindelse

i Inden du går i gang: sørg for, at robotten og din mobile enhed har god Wi-Fi-dækning.

- 1 Tryk på knappen "Tilføj robot" i appen, og følg instruktionerne.
- 2 Par robotten med Wi-Fi i appen. Sørg for at have din Wi-Fi-adgangskode ved hånden.
- 3 Tryk på samme tid på start/stop-knappen og home-knappen og hold dem nede i tre sekunder. Lysene i knapperne vil blinke orange for at angive, at robotten er i Wi-Fi-opsætningstilstand.
- 4 Klik på knappen Deltag, hvis den er synlig i appen for at oprette forbindelse til "Philips robot"-netværket.

i Bemærk: Hvis tilslutningsknappen ikke er synlig i appen, skal du forlade appen og gå til Wi-Fi under "Indstillinger" på din mobilenhed. Der kan du vælge "Philips robot"-netværket og oprette forbindelse til det.

i Bemærk: Din robot kan oprette forbindelse til Wi-Fi-frekvensbånd med både 2,4 GHz og 5GHz.

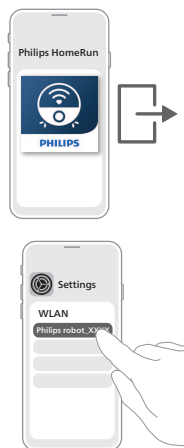

Hvis Wi-Fi-parringen mislykkes:

- Tjek din Wi-Fi-forbindelse.
- Tjek, om du har valgt den korrekte model.
- Tjek, om du har indtastet den korrekte Wi-Fi-adgangskode.
- Tjek, om robotten stadig er i Wi-Fi-opsætningstilstand.

i Bemærk: Du kan se, at dette er tilfældet, hvis lamperne i de to knapper på robotten stadig blinker orange.

i Bemærk: Hvis du ikke er i stand til at løse problemet, kan du besøge www.philips.com/homerun2000 for at få supportoplysninger og kontaktoplysninger til forbrugerlinje.

Hørbare signaler

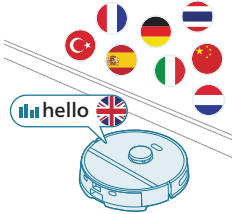

- Robottens stemmealarmsprog kan ændres fra engelsk til dit lokale sprog. For at ændre sproget skal du downloade appen og forbinde robotten med Wi-Fi, så den kan downloade det nye sprog.
- Appen giver advarsler og påmindelser, hvis robotten har brug for opmærksomhed. På denne måde vil du være fuldt informeret om status i realtid, selvom robotten gør rent, mens du er væk.

Indstil sproget for stemmealarmen

i Du kan indstille stemmealarmens sprog, umiddelbart efter at du har tilsluttet robotten til Wi-Fi.

- 1 Sørg for, at robotten er tilsluttet appen.
- 2 Indstillingen for at ændre stemmealarmens sprog findes på to steder i appen.
 - På samme appskærmbillede, som beder dig om at navngive robotten.
 - Eller ved at trykke på indstillingsikonet øverst til højre og derefter vælge fanen Robotindstillinger.
- 3 Vælg derefter stemmealarmens sprog der.



Sådan fungerer din robot

Opret et kort

Hvordan kortlægning fungerer

Robotten kører gennem rummene, og lasernavigationen scanner hurtigt rummene for at opbygge et kort  over gulvet.

Kort Rediger

I appen kan du bruge kortredigering til at:

- Rediger værelser (flet/opdel rum, navngiv værelse), så du kan tilpasse rengøringsrutinen for robotten pr. værelse.
- Opsæt begrænsede områder for at angive, hvor robotten må rense, og hvor den ikke må.
- Opret et kort for hvert gulv i dit hjem og gem op til 5 kort. Når du bruger apparatet, opretter det et nyt kort i et nyt miljø. Hvis du har kort, som du bruger ofte og ikke ved et uheld vil overskrive, kan du låse op til 3 kort.

Forberedelse af lokalet til kortlægning

Før du begynder at kortlægge, skal du sørge for at:

- Ryd op i området.
- Sæt møbler på det rigtige sted.
- Fjern løse og små forhindringer.



i Bemærk: Dette er vigtigt for at undgå permanent at gemme forhindringerne på kortet.

- Åbn alle interne døre, og luk de udendørs døre.

i Vigtigt: Sørg for, at robotten ikke kan blive blokeret under brug.

Opret og rediger et kort



i Vigtigt: Under kortlægningen vil din robot ikke rense.

- 1 For at oprette et kort skal du enten klikke på "Opret kort" på startskærmen direkte efter at have parret robot med appen, eller når der ikke tidligere er blevet oprettet et kort. Du kan også klikke på indstillingsikonet øverst til højre, vælge "Mine kort" og vælge "+"-ikonet øverst til højre. Følg derefter instruktionerne i appen.
- 2 For at redigere dit kort skal du enten vælge kortikonet på startskærmen eller klikke på indstillingsikonet øverst til højre, vælge "Mine kort" og vælge "Rediger kort" for det kort, du vil redigere.

Fortæl robotten, hvor der ikke skal rengøres, ved hjælp af begrænsede rengøringszoner

I appen kan du opsætte begrænsede områder for at angive, hvor robotten må gøre rent, og hvor den ikke må.

Virtuel væg og Forbudt zone

Opret virtuelle vægge  og forbudte zoner  for områder, du ikke ønsker, at robotten skal rengøre. Du kan for eksempel oprette virtuelle vægge eller forbudte zoner for at:

- Beskytte skrøbelige genstande. Robotten kan ikke registrere små forhindringer som sko, legetøj eller ledninger, og den kan heller ikke registrere skinnende, gennemsigtige (f.eks. glas) eller mørke forhindringer eller overflader.
- Undgå, at robotten sætter sig fast under rengøring.

i Bemærk: Robotten kan sidde fast på tæpper med lang luv, tæpper med frynser eller meget lette tæpper som på badeværelset. Robotten kan heller ikke registrere kabler på gulvet.

- Beskyt robotten.

i Bemærk: Robotten skal holdes væk fra væsker og våde områder såsom kæledyrsskåle og plantebakker.

i Vigtigt: virtuelle vægge og forbudte zoner bør ikke bruges til at beskytte mod farer.

i Vigtigt: virtuelle vægge og forbudte zoner bør ikke forhindre robotten i at vende tilbage til stationen.

Zone uden mopning

Opret zoner uden mopning  for at forhindre robotten i at vaske tæpper.

i Bemærk: Robotten vil undgå Zone uden mopning, når moppepudeholderen er monteret. Når moppepudeholderen ikke er monteret på robotten, støvsuger robotten Zone uden mopning.

Sådan udfører din robot rengøring

I appen kan følgende rengøringsrutiner vælges:

Rutine	Beskrivelse
Almindelig	Regelmæssig rengøring er beregnet til dine normale daglige rengøringsrutiner. Robotten rengør hvert rum i henhold til de indstillinger, du har angivet og gemt i rengøringsplanen. Hvis området ikke genkendes, kortlægger robotten området og rengør det i overensstemmelse med den sidst indstillede tilstand. Hvis det er en tilstand med gulvvaskefunktion, men der ikke er installeret en moppe, dispenserer robotten ikke vand. Når rengøringen er fuldført, vender robotten tilbage til stationen.
Rum	- Rum: robotten rengør et eller flere rum i en rækkefølge, du angiver.
Zone	- Zone: Robotten rengør en zone i et rum, du angiver.
	Når du har valgt en af ovenstående muligheder, kan du vælge en rengøringstilstand og finjustere dine rengøringspræferencer og avancerede indstillinger.

Angiv rengøringspræferencer, avancerede indstillinger og rengøringsrækkefølge

I appen kan du vælge fem forskellige rengøringstilstande til hvert værelse. Disse er standardtilstande, der kan bruges i de fleste situationer. Du kan tilpasse din rengøringstilstand ved at finjustere rengøringspræferencer og avancerede indstillinger.

Rengøringstilstande

Tilstand	Beskrivelse
Støvsugning og gulvvask	Robotten støvsuger og vasker gulvet på samme tid. Denne tilstand er beregnet til regelmæssig rengøring af hårde gulve.
⚠️ Vigtigt: Til vask af følsomme hårde gulve, såsom parketgulve, skal du indstille vandstanden i appen til det laveste niveau.	
Støvsugning	Robotten støvsuger kun gulvet. Denne tilstand kan bruges til områder, der ikke bør tørres.
Gulvvask	Robotten vasker kun gulvet.
Støjsvag	Robotten gør rent med minimal støj. Sugestyrken sænkes, og stemmealarmerne er slået fra.
Intensiv	Robotten støvsuger og vasker gulvet på samme tid og med fuld kraft. Denne tilstand er beregnet til grundig rengøring af små områder. Bemærk, at det ikke anbefales at rense store områder i denne tilstand. Robotten passerer området 5 gange, så rengøringstiden og batteriforbruget vil stige markant.

Rengøringspræferencer

For hver rengøringstilstand kan du finjustere følgende rengøringspræferencer:

Indstilling	Beskrivelse
Sugestyrke	Skift sugestyrken: <ul style="list-style-type: none"> - Lav : til effektiv rengøring med lavt energiforbrug og lavt støjniveau. - Normal : til regelmæssig rengøring og effektiv fjernelse af fint støv på hårde gulve med optimal balance mellem kraft og effektivitet. - Stærk : til en grundig rengøring af store gulve. Kan rense mere på en enkelt opladning end maks-tilstand. - Maks. : ideel til at fjerne stort snavs som krummer. Den stærke sugestyrke fjerner fine støvpartikler gemt dybt inde i tæpper og sprækker.
Fugtighedsniveau	Bestem strømningshastigheden, der pumpes fra den elektronisk vandtank til moppen: ⚠️ Vigtigt: Tilføj ikke varmt vand eller rengøringsmidler til vandtanken. <ul style="list-style-type: none"> - Lav: at vaske et følsomt gulv f.eks. parket. Kombinationen af støvsugning og gulvvask fjerner mere fint støv end støvsugning alene. - Mellem: optimal til en almindelig våd og tør rengøring. Moppen fjerner overfladisk snavs og bakterier for at holde dit hjem rensat og sundt. - Høj: for et pletfrit rent hjem. Det anbefales at kombinere denne indstilling med 2 eller 5 gentagelser af rengøringsruten for en intensiv rengøring.
Gentagelse af rengøringsrute	Angiv antallet af gentagelser. En gang er tilstrækkelig til normal rengøring. Det er muligt at programmere robotten til at lave 2 eller 5 passager for intensiv rengøring. Det anbefales kun at vælge denne mulighed for specifikke rengøringsområder, da det påvirker rengøringens varighed.

Avancerede indstillinger

Du kan indstille din egen rengøringsrækkefølge i appen ved at klikke på indstillingsikonet øverst til højre og vælge "Rengøringsrækkefølge".

Sådan bruges din robot

Forberedelse til rengøring

Før du starter robotten på dens rengøringskørsel:

- 1 Fastgør sidebørsten ved at klikke den i den korrekte position på robotens bund.

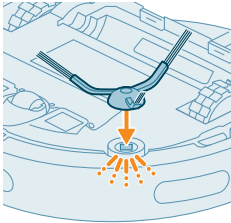

- 2 Fastgør moppepudeholderen til vandtankens bund på robotens.

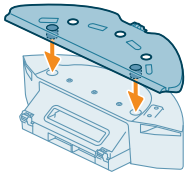

- 3 Skub den vaskbare moppepude lige side ind i den korrekte åbning i moppepudeholderen.

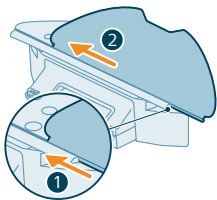

- 4 Fastgør den vaskbare moppepude til moppepudeholderens velcro-materiale.

⚠ VIGTIGT: Moppepudeholderen kan fjernes. Men når du bruger robotten med moppepudeholder, skal den vaskbare moppepude altid fastgøres til moppepudeholderen, også selvom du bruger robotten uden at gulvvaske. Dette er for at undgå skader på gulvet og moppeholderen under brug.

- Fjern alle kabler, snore og små genstande, f.eks. sko og legetøj, fra gulvet, så robotten ikke bliver viklet ind i dem.
- Åbn alle interne døre.
- Forvand moppen for optimale resultater.

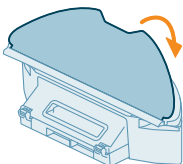

Start dit første rengøringsprogram via appen.

Start

- 1 Åbn appen.
- 2 Vælg rengøringsprogram: Almindelig, Rum eller Zone.
- 3 Tryk på knappen Start.

i Bemærk: sørg for, at tænd/sluk-kontakten på robotten er indstillet til "tændt" ("I").

i Bemærk: Hvis batteriniveaueet er for lavt, kan rengøringen ikke starte. Vent, indtil robotten er tilstrækkeligt opladet, før du starter en rengøring.

Stop

- 1 Tryk på Pause-ikonet i appen. Robotten stopper.
- 2 Tryk på knappen Start igen. Robotten fortsætter.
- 3 Tryk på returikonet. Robotten går tilbage til stationen.

Brug af robotten uden app

i Bemærk: For en optimal oplevelse anbefaler vi at bruge appen.

Uden appen kan du bruge de to knapper på robotten til at betjene den:

- Start/pause-knap
 - Langt tryk (3 s) for at tænde og slukke robotten.
 - Tryk kort for at starte rengøringen eller for at sætte rengøringen på pause. Tryk igen for at genoptage rengøringen.
- Home-knap
 - Kort tryk (når robotten ikke gør rent): robotten finder stationen og oplader.
 - Kort tryk under rengøring: robotten stopper med at rengøre. Kort tryk igen: robotten vender tilbage til stationen for at lade op.
 - Kort tryk, når robotten kører tilbage til stationen: robotten holder pause med at vende tilbage til stationen. Tryk igen for at lade den køre tilbage til stationen.

i Bemærk: For at deaktivere robottens Wi-Fi-funktion skal du trykke på stødfangeren på forsiden af robotten og home-knappen i 10 sekunder. Du kan stadig bruge grundlæggende funktioner uden Wi-Fi, men hvis du vil have fuld adgang til alle funktioner, anbefaler vi på det kraftigste, at du parrer robotten med Wi-Fi.

Når robotten betjenes manuelt, vil den støvsuge og vaske gulv. Men hvis vandtanken er tom, eller hvis moppepudeholderen ikke er monteret, vasker robotten ikke gulvet.

Din robots rengøringsmønster

Robotten rengør hjemmet på en struktureret måde. Robotten rengør rum for rum og starter altid med at rengøre rummets periferi, inden den dækker den resterende overflade.

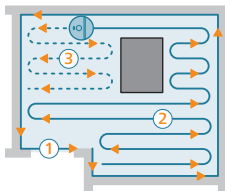

Vend tilbage til stationen

Efter at robotten har afsluttet sin rengøring, kører den automatisk tilbage til stationen for at genoplade.

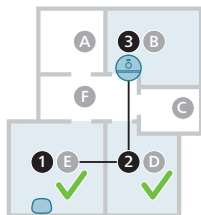

Automatisk genopladning og genoptagelse

Når batteriet bliver lavt (< 20 %) under rengøring, vender robotten automatisk tilbage til stationen for at genoplade. Efter at batteriet er blevet opladet, fortsætter robotten, hvor den slap.

Du kan deaktivere denne funktion i appen ved at klikke på indstillingsikonet øverst til højre og derefter aktivere eller deaktivere funktionen "Genoptag rengøring".

Rengøring og vedligeholdelse

Hvor ofte skal den vedligeholdes?

Element	Rengøring	Udskiftning
Vaskbar moppepude	Efter hver brug	3 - 6 måneder
Hovedbørste	Hver måned	6 - 12 måneder
Vaskbart filter	Hver måned	3 - 6 måneder
Sidebørste	Hver måned	6 - 12 måneder
Hovedhjul og forhjul	Hver måned	-
360-graders lasernavigationsensorer (LiDAR)	Hver måned	-

Sensorer: - Infrarøde signalsensorer - Anti-drop-sensor (3x)	Hver måned	-
Opladningskontakter robot og station	Hver måned	-
Sensorer til at registrere placering af støvbeholder og vandtank	6 måneder	-
Støvbeholder	Tøm støvbeholderen efter hver brug	

Sådan rengør du moppepuden og støvbeholderen

Rengør den vaskbare moppepude

1 Træk den vaskbare moppepude af velcro-materialet.

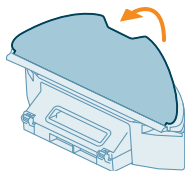

2 Skub den vaskbare moppepudes lige side ud af åbningen.

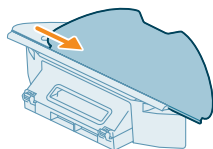

3 Skyl og rengør den vaskbare moppepude med vand, eller vask den i vaskemaskinen.

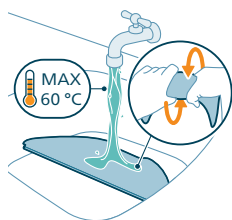

4 Lufttør den vaskbare moppepude.

i Bemærk: Brug ikke andre metoder til at tørre den vaskbare moppepude.

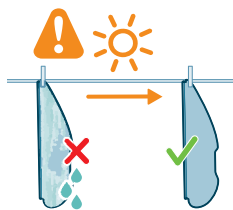

Rengør støvbeholderen og det vaskbare filter

1 Træk vandtanken ud med støvbeholderen.

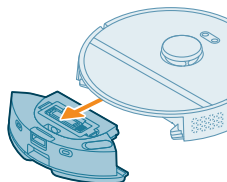

2 Åbn låget til støvbeholderen.

i Bemærk: Undgå at forveksle låget på støvbeholderen med låget på det vaskbare filter.

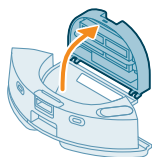

3 Hæld støvet ud af støvbeholderen.

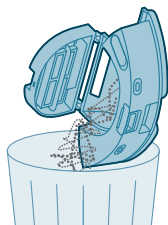

4 Skyl støvbeholderen under vandhanen.

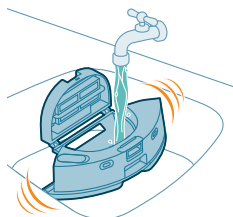

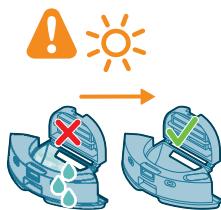

5 Lufttør støvbeholderen.

6 Åbn låget til det vaskbare filter.

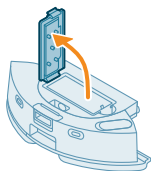

7 Træk det vaskbare filter ud.

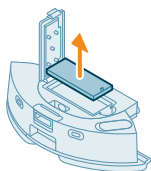

8 Skyl det vaskbare filter med vand, og lad det vaskbare filter lufttørre.

i Bemærk: Brug ikke rengøringsmidler.

i Bemærk: Brug ikke andre metoder til at tørre det vaskbare filter.

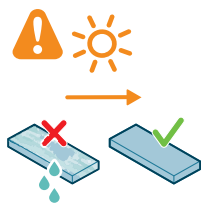

9 Sørg for, at det vaskbare filter er helt tørt. Anbring det derefter op mod filterlåsen på støvbeholderen, og skub det ind.

10 Skub det vaskbare filter ned.

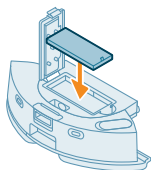

11 Luk låget til det vaskbare filter.

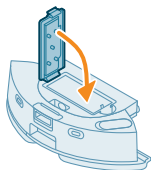

12 Skub støvbeholderen tilbage i vandtanken.

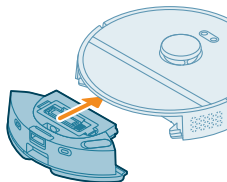

Rengøring af vandtanken

1 Tryk på vandtankens udløserknop, og træk vandtanken ud af robotten.

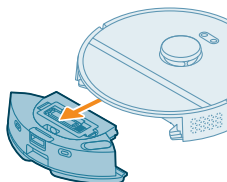

2 Åbn låget på vandtanken.

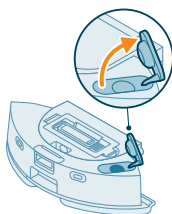

3 Fyld vandtanken med vand fra hanen, og ryst den over en vask.

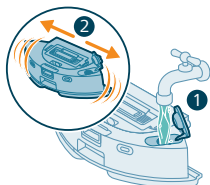

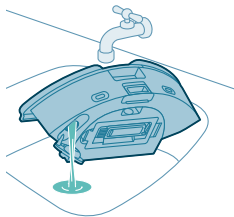

4 Hæld det resterende vand ud af vandtanken.

5 Tør vandtankens yderside med en klud.

i Bemærk: Brug ikke rengøringsmidler.

⚠ VIGTIGT: Vandtanken må ikke komme i opvaskemaskinen.

6 Hold vandtankens tætningsdæksel åbent, og lad indersiden af vandtanken lufttørre.

i Bemærk: Brug ikke andre metoder til at tørre vandtanken.



7 Indsæt vandtanken i robotten.

i Bemærk: Kontrollér, at vandtankens yderside er tør.

i Bemærk: Brug ikke rengøringsmidler.

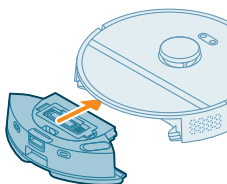

Rengøring af hovedbørsten

1 Anbring robotten med bunden opad på et fladt og stabilt underlag.

2 Skub samtidig udløserknapperne på børstecoveret.

3 Løft og fjern børstecoveret.

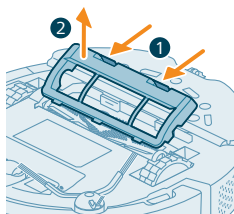

4 Træk hovedbørsten ud.

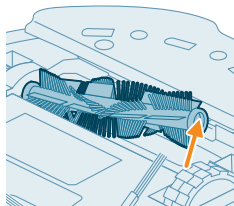

- 5 Afmonter rengøringsværktøjet fra støvbeholderens låg.

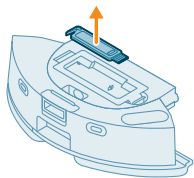

- 6 Brug rengøringsværktøjet til at skære gennem hårene.

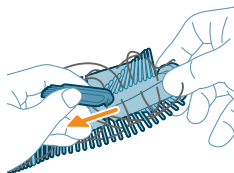

- 7 Fjern hårene og snavs fra hovedbørsten.

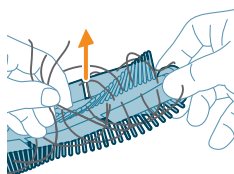

Tip: Brug rengøringsværktøjets børste til at fjerne snavsset på hovedbørsten.

- 8 Hvis du har fjernet hættten på enden af hovedbørsten, skal sættes på igen.

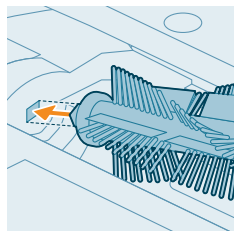

- 9 Installer hovedbørsten på det rigtige sted. Juster det firkantede ben med det firkantede hul, og sæt børsten i dens position.

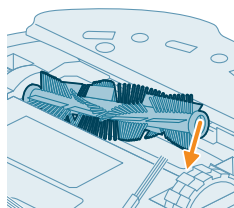

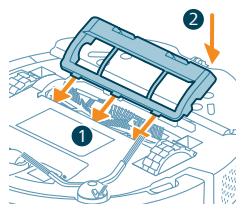

10 Sæt børstecoverets kanter i de rigtige hak.

11 Skub børstecoveret ind.

Rengøring af sidebørsten

1 Anbring robotten med bunden opad på et fladt og stabilt underlag.

2 Fjern sidebørsten.

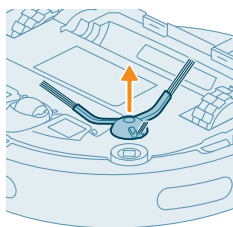

3 Brug en børste med bløde børstehår (f.eks. en tandbørste) til at fjerne støv og fnuller fra sidebørsten og robotten.

Tip: Du kan bruge rengøringsværktøjets børste til at fjerne støv eller fnug fra sidebørsten og robotten.

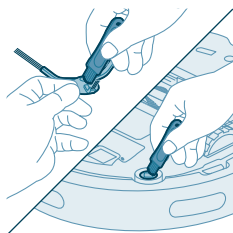

4 Fastgør sidebørsten ved at klikke den i den korrekte position på robotens bund.

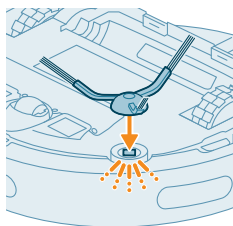

Rengøring af hovedhjulene og forhjulene

1 Anbring robotten med bunden opad på et fladt og stabilt underlag.

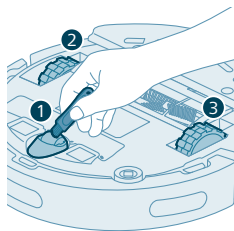

- 2 Brug en børste med bløde børstehår (f.eks. en tandbørste) til at fjerne støv og fnuller fra forhjulet og hovedhjulene.

i Du kan bruge rengøringsværktøjets børste til at fjerne støv eller fnug fra hjulene.

Rengør sensorerne, kontaktpunkterne og IR-signalvinduet

For at opretholde den gode rengøringsevne skal du fra tid til anden rengøre sensoren, kontaktpunkterne og IR-signalvinduet.

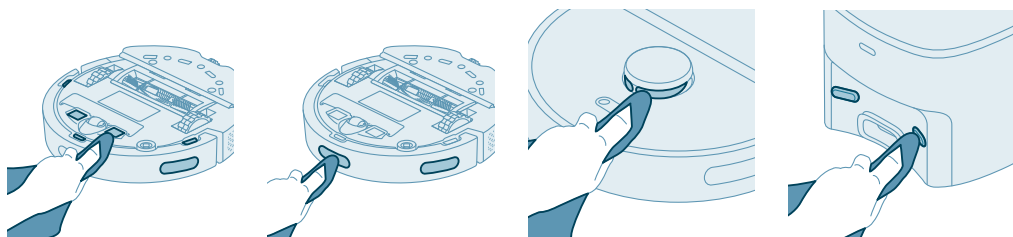

- 1 Afbryd stationen fra stikkontakten
- 2 Brug en blød, tør klud.
- 3 Rengør komponenterne.

i Bemærk: Brug ikke rengøringsmidler.

- 4 Tør komponenterne og overfladen med en tør klud.

i Bemærk: Brug ikke andre metoder til at tørre komponenterne.

Udskiftning af støvposen

Den orange LED på den automatiske tømningstation blinker, for at vise, at støvposen er fuld.

- 1 Åbn låget til den automatiske tømningstation.

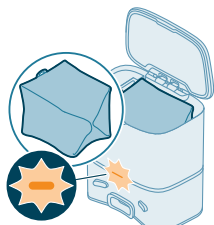

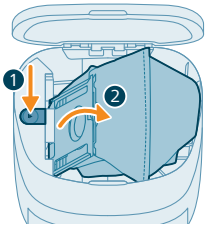

2 Tryk på udløserknappen, og poseholderen til siden.

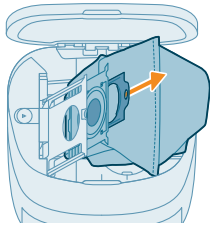

3 Fjern og udskift støvposen.

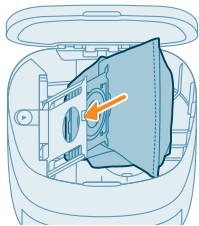

4 Skub støvposens papstykke på poseholderen.

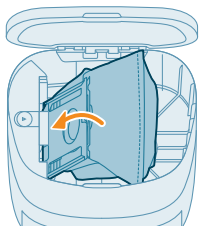

5 Skub poseholderen tilbage til dens stående position, indtil du hører en kliklyd.

6 Luk låget til den automatiske tømingsstation.

i Se afsnittet "Udskiftning" i brugervejledningen for at få oplysninger om, hvor og hvordan man bestiller nye støvposer.

Langtidsopbevaring

- 1 Oplad batteriet, indtil det er fuldt.
- 2 Opbevar robotten inden for et temperaturområde under +35 °C og over 8 °C.

Brugergrænsefladesignaler og deres betydning

Signal

Beskrivelse af signal

Signalets betydning

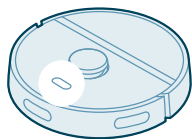

Indikatorlyset på robotten lyser hvidt. Robotten er tændt eller er i gang med en rengøringscyklus.

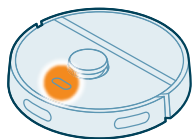

Indikatorlyset på robotten lyser pulserende hvidt og orange.

Robotten oplades.

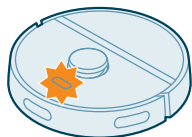

Indikatorlyset på robotten blinker orange.

Robotten støder på et problem eller er i parringstilstand.

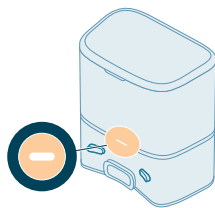

Indikatorlyset på stationen lyser hvidt.

Stationen er sat i stikkontakten.

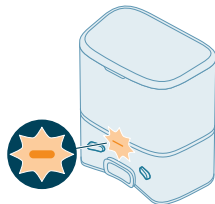
Signal**Beskrivelse af signal****Signalets betydning**

Indikatorlyset på stationen blinker orange.

Stationens låg er ikke lukket, s-bag er ikke installeret i stationen, eller s-bag er fuld.

Hvis indikatorlyset stadig lyser orange, når du har kontrolleret ovenstående, skal du kontakte forbrugerlinjen i dit land.

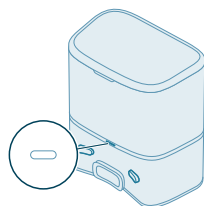

Indikatorlyset på stationen er slukket.

Stationen er ikke sat i stikkontakten.

Hvis stationen er sat i stikkontakten, slukker indikatorlyset, hvis apparatet er i standby-tilstand, for at spare strøm.

Nulstil/gendan robotten

Du kan nulstille/gendanne robotten ved at trykke og holde både home- og afbryderknappen oven på robotten nede i 15 sekunder.

i Bemærk: Efter nulstilling/gendannelse af robotten skal robotten tilslutte appen igen, og de relevante indstillinger i appen bliver fjernet.

Udskiftning

Bestilling af tilbehør

Du kan købe tilbehør og reservedele på www.philips.com/homerun2000 eller hos din Philips-forhandler. Du kan også kontakte det lokale Philips-kundecenter (du kan finde kontaktoplysninger i den internationale garantifolder).

Reservedele:

XV1430

Udskiftnings vaskbare moppepuder

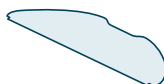

XV1433

Vedligeholdelsessæt med 2 filtre, 1 hovedbørste og 1 sidebørste.

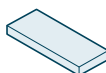

FC8022

Støvposer (anti-allergi-sposer)



Udtagning af det genopladelige batteri

Følg nedenstående vejledning for at fjerne det genopladelige batteri. Du kan også tage robotten med hen på et Philips-servicecenter for at få batteriet taget ud. Kontakt dit lokale Philips kundecenter for at få adressen på et servicecenter i nærheden.

Overhold de nødvendige sikkerhedsforanstaltninger, når du anvender værktøj til at åbne produktet, og når du bortskaffer det genopladelige batteri.

Advarsel: Før du fjerner batteriet, skal du sørge for, at produktet er frakoblet stationen, og at batteriet er helt afladet.

1 Start robotten et sted i rummet og ikke fra dockingstationen.

- 2 Lad robotten køre, indtil det genopladelige batteri er tomt, for at sikre, at det genopladelige batteri er helt afladet, inden du fjerner det og afleverer det til bortskaffelse.
- 3 Løsn skrueerne i batterirummets låg, og fjern låget.

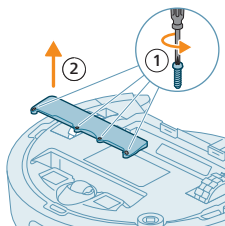

- 4 Løft det genopladelige batteri ud, og afmonter det ved at trykke på den lille klemme på batteristikket for at frigøre batteristikket.
- 5 Aflever robotten og det genopladelige batteri på et indsamlingssted for elektrisk og elektronisk affald.

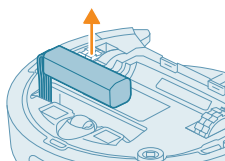

Reklamationsret og support

Hvis du har brug for hjælp eller support, bedes du besøge www.philips.com/support eller læse i folderen om international garanti.

Robotstøvsuger er blevet designet og udviklet med størst mulig omhu. Hvis der alligevel skulle blive brug for at reparere din robot, vil dit lokale Kundecenter hjælpe dig med at få foretaget den nødvendige reparation hurtigst muligt og til mindst mulig gene for dig. Hvis der ikke findes et kundecenter i dit land, bedes du kontakte din lokale Philips-forhandler.

Bortskaffelse og genbrug

Bortskaf ikke robotten i det almindelige affald. Sørg for at bringe den til en genbrugsstation for elektrisk udstyr.

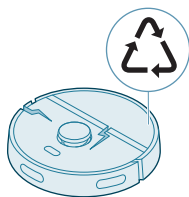

Fejlfinding

Dette afsnit opsummerer de mest almindelige problemer, der kan forekomme ved brug af apparatet. Hvis du ikke kan løse problemet med oplysningerne

nedenfor, skal du gå til Philips HomeRun-robot-appen eller besøge www.philips.com/homerun2000, hvor du også kan finde supportvideoer og ofte stillede spørgsmål. Du kan også kontakte den lokale kundepleje.

Problem	Mulig årsag	Løsning
Robotten tændes ikke.	Lavt batteri.	Oplad robotten på stationen før brug.
	Omgivelsestemperaturen er for lav eller for høj.	Brug robotten ved en temperatur mellem 8 °C og 35 °C.
Robotten er ikke i stand til at parre med appen.	Robotten er ikke længere i parringstilstand.	Sæt robotten tilbage i parringstilstand ved at holde hjemme- og afbryderknappen nede på samme tid (lysene blinker orange).
	Wi-Fi-forbindelsen (signalet) er ikke god.	Placer robotten i et område med et godt Wi-Fi-signal.
	Et forkert Wi-Fi-netværk valgt.	Sørg for, at du vælger det korrekte Wi-Fi-netværk.
	Forkert adgangskode brugt.	Sørg for, at du bruger den korrekte Wi-Fi adgangskode.
	En forkert robotmodel er valgt i appen.	Sørg for, at du vælger den korrekte robotmodel.
	En forkert app er downloadet	Brug altid den app, som du har downloadet via QR-koden fra lynhåndbogen.
Appen og robotten mister forbindelsen.	Robotten er gået uden for Wi-Fi-signalets rækkevidde.	Vent på, at robotten kører tilbage til området med godt Wi-Fi-signal.
	Robotten er i dyb dvaletilstand.	Robotten går i dvaletilstand, selv hvis den ikke er vendt tilbage til stationen. Tryk på afbryderknappen, og hold den inde i 3 sekunder eller længere for at vække robotten. Send den derefter til stationen via appen eller ved at trykke på home-knappen.
	Adgangskoden til Wi-Fi er blevet ændret.	Når Wi-Fi-oplysningerne er ændret: tilføj robotten i appen igen.
	Wi-Fi-netværkets navn er blevet ændret.	Når Wi-Fi-oplysningerne er ændret: tilføj robotten i appen igen.
	App-kontoen blev ændret.	Når kontooplysningerne blev ændret, tilføjes robotten til appen igen.
E-mailen med bekræftelseskode er ikke modtaget.	Det kan tage op til et minut for bekræftelseskodens e-mail at ankomme.	Vent mere end et minut på e-mailen.
	E-mailen er ikke blevet sendt.	Klik på knappen "send igen".
	E-mailen er muligvis havnet i mappen 'spam' eller 'junk'.	Kontrollér mapperne 'spam' eller 'junk'. (Senderens e-mailadresse starter med: HomeRun_noreply@).

Problem	Mulig årsag	Løsning
	Der er brugt en forkert e-mailadresse.	Kontrollér, om du har brugt den korrekte e-mailadresse.
	Telefonen eller computeren har ikke god internetforbindelse til at modtage e-mailen.	Sørg for, at telefonen eller computeren har en god internetforbindelse.
Robotten kan ikke finde stationen.	Stationen er blevet flyttet under en rengøringskørsel.	Placer stationen tilbage på samme sted, som den var, da rengøringen startede.
	Stationen er ikke tilsluttet strømforsyningen.	Tilslut stationen til strømforsyningen.
	Sensorerne på robotten og/eller stationen er snavsede.	Rengør alle robotens og stationens sensorer.
	En forbudt zone var placeret for tæt på stationen	Gem ikke forbudte zoner for tæt på stationen.
	Stationen er placeret på et sted med meget stærkt lys.	Anbring ikke stationen på et sted med meget stærkt lys (som direkte sollys), da dette kan forstyrre det infrarøde signal.
Robotten skubber stationen væk.	Stationen står ikke tæt på en væg.	Placer stationen med ryggen mod en væg.
	Sensorerne på robotten og/eller stationen er snavsede.	Rengør alle robotens og stationens sensorer.
	Stationen har ikke nok plads omkring sig (0,5 m til hver side og 1,5 m foran).	Sørg for, at stationen har nok plads omkring sig.
Robotten rengør ikke ordentligt.	Robotens støvbeholder er fuld.	Tøm robotens støvbeholder.
	Vandtanken er tom.	Genopfyld vandtanken i tide.
	Der sidder forhindringer fast i børsterne.	Fjern alle forhindringerne fra børsterne.
	Filteret er ikke blevet rensset.	Rens filteret regelmæssigt.
	Filteret er ikke blevet sat tilbage eller er ikke blevet sat tilbage korrekt.	Sæt filteret tilbage korrekt.
	Den vaskbare moppepude skal udskiftes.	Udskift XV1430 vaskbar moppepude. Køb en ny XV1430 vaskbar moppepude via app eller på www.philips.com/homerun2000
Robotten bruger intet eller kun lidt vand under gulvvask.	Vandstanden er indstillet for lavt.	Indstil vandstanden højere i appen.

Problem	Mulig årsag	Løsning
Der kommer for meget vand ud af moppen/robotten gør gulvet for vådt.	Vandstanden er stillet for højt.	Indstil vandstanden lavere i appen. ⚠️ Vigtigt: Til vask af følsomme hårde gulve, såsom parketgulve, skal du indstille vandstanden i appen til det laveste niveau.
Robotten forsømmer områder til rengøring/robotten vasker ikke hele området/robotten er begyndt at forsømme visse steder	Robottens sensorer er ikke længere rene.	Rengør robottens sensorer med en tør klud.
	Robotten arbejder på glatte polerede gulve.	Sørg for, at gulvet er tørt, før robotten begynder at rengøre.
	Robotten er ikke i stand til at nå visse områder, der er blokeret af møbler eller barrierer.	Ryd op i området, der skal rengøres, ved at stille møbler og små genstande på deres rette plads.
	Rengøringsområdet er ikke ryddeligt.	Fjern små genstande fra gulvet og ryd op i rengøringsområdet, før robotten begynder at gøre rent.
	Robotten holder en sikkerhedsmargin i afstanden tæt på forbudte zoner og zoner uden mopning, og dette kan medføre, at robotten ikke passerer et bestemt område.	Gør forbudt zonen eller zonen uden mopning i appen en smule mindre.
Robotten har blokeret sig selv ved at spise et kabel.	Der er kabler på gulvet, som robotten ikke er i stand til at registrere.	Stop robotten og fjern børstecoveret. Tag hovedbørsten væk og kontrollér om der sidder noget fast i sidebørsten: fjern sidebørsten, fjern kablet, sæt sidebørsten på igen. Fjern alle kabler fra gulvet, før du starter en rengøring.
Robotten falder ned af trapperne.	Anti-drop-sensorerne i bunden af robotten er snavsede.	Rengør anti-drop-sensorerne i bunden af robotten. Hvis robotten bliver ved med at falde ned ad trapperne, skal du tegne en virtuel væg foran det øverste trappetrin i appen.
	Der er placeret genstande på trappens øverste trin, som robotten registrerer og derfor tror, det er sikkert at køre.	Fjern alle objekter, der er placeret på trappens øverste trin.
Robotten oplader ikke eller aflader meget hurtigt.	Robotten opbevares i et rum, der er for varmt eller for koldt.	Robotten skal oplades og opbevares ved temperaturer mellem 8 °C og 35 °C.
Den automatiske tømningstation opsamler ikke støv fra robotten.	Støvposen er ikke blevet sat tilbage eller er ikke sat tilbage korrekt.	Placer en støvpose korrekt i den automatiske tømningstation.

Problem	Mulig årsag	Løsning
	Støvposen er fuld.	Placer en tom støvpose i den automatiske tømningstation.
	Lydsvag tilstand eller forstyr ikke-indstillingen er blevet aktiveret i appen.	Fravælg den lydsvage tilstand eller forstyr ikke i appen.
	Indløbet til automatisk tømning er blokeret.	Rens indløbet til automatisk tømning.
Der er skumopbygning i vandtanken, og robotten bevæger sig mærkeligt.	Rengøringsmiddel er blevet tilsat vandtanken, hvilket får robotten til at være glad.	Tilsæt aldrig rengøringsmiddel til vandtanken igen. Rengør robotten og dens hjul, inklusive en grundig skylning af vandtanken.
Robotten laver en unormal lyd.	Filteret er ikke blevet sat tilbage eller er ikke blevet sat tilbage korrekt.	Kontrollér, om filteret er sat korrekt tilbage på plads.
	Robotten har opsamlet et hårdt objekt, som nu bevæger sig rundt inde i støvbeholderen.	Tøm støvbeholderen.
Børsterne drejer ikke længere.	Der sidder hår fast i hovedbørsten.	Fjern hår med det rengøringsværktøj til børste, der følger med robotten.
	Der sidder andre forhindringer fast i børsterne.	Fjern andre forhindringer fra børsterne.
	Hovedbørsten var ikke sat korrekt tilbage.	Fjern hovedbørsten og saml den igen.
		Når hovedbørsten ikke er sat korrekt tilbage: saml det firkantede skaft korrekt i det firkantede hul.
Sidebørsten bliver forandret.	Noget kan have sat sig fast i sidebørsten.	Læg børsten i varmt vand i et stykke tid og lad den tørre.
		Køb en ny sidebørste via appen eller på www.philips.com/homerun2000
Robotten vil ikke køre ind på et sort gulv.	Robotten tror, at et kulsort gulv udgør en fare for at falde - klipperegistreringen er aktiveret.	Sørg for, at lyset er tændt i rummet med kulsort gulv.
		Rengør anti-drop-sensoren i bunden af robotten.
Der er stillet en tidsplan, men robotten begynder ikke at rengøre i henhold til tidsplanen.	Funktionen "forstyr ikke" kan være aktiveret.	Kontrollér i appen, om "forstyr ikke"-funktionen er slået til samtidig med tidsplanen.

Problem	Mulig årsag	Løsning
	Robotten er i dvaletilstand.	Sørg for, at robotten oplader i stationen. Robotten går i dvaletilstand, selv hvis den ikke er vendt tilbage til stationen. Tryk på afbryderknappen, og hold den inde i 3 sekunder eller længere for at vække robotten. Send den derefter til stationen via appen eller ved at trykke på home-knappen.
	Den forkerte tidszone er valgt i appen.	Du kan ændre tidszonen i appen i "Min konto" under "Profil".
	Robotten har mistet forbindelsen til Wi-Fi-netværket.	Sørg for, at Wi-Fi-netværket fungerer.
	Robottens batteri er tomt.	Sørg for, at stationen er tilsluttet strømforsyningen.
Det er ikke muligt at logge ind på robotappens konto.	E-mailadressen er blevet ændret.	Opret en ny app-konto, hvis e-mailadressen er blevet ændret.
	Adgangskoden er forkert.	Indtast den korrekte adgangskode.
		Hvis adgangskoden er glemt, skal du klikke på 'glemt adgangskode' og følge trinene.
	Den forkerte landeregion er valgt.	Vælg den korrekte landeregion i appen.
Pop-up-meddelelser om app- eller firmwareopdateringer bliver fortsat modtaget.	Appopdateringer eller firmwareopdateringer er ikke installeret.	For løbende forbedring af robotten anbefaler vi at installere alle opdateringer.
Robot-appen Philips HomeRun er ikke tilgængelig i mit land.	VPN blokerer muligvis adgangen til de korrekte landeoplysninger.	Deaktiver alle VPN-tjenester, som du bruger.
	Google- eller Apple-kontoen kan være indstillet til et andet land.	Du skal ændre kontooplysningerne for Google eller Apple, så de svarer til det land, som du købte robotten i.
Firmwareopdateringen mislykkes.	Batteriniveaue er for lavt	Robottens batteriniveau skal være på mere end 20 % for at opdateringen kan installeres.
	Robotten er ikke i stationen.	Sørg for, at robotten oplader i stationen, når du installerer opdateringen.
	Wi-Fi-signalet er ikke godt nok.	Sørg for, at robotten er på et sted med kraftig Wi-Fi

Problem	Mulig årsag	Løsning
Robotten færdiggjorde kortlægningen, men jeg kan ikke se et kort i appen.	Robotten startede og sluttede ikke i stationen.	For at oprette et kort skal du sikre, at robotten starter og slutter i stationen. Når kortet er blevet gemt i appen, kan du bruge robotten uden stationen.
	Robotten sad fast eller blev tilstoppet under kortlægning.	Sørg for, at robotten vender tilbage til stationen, og genstart kortlægningsprocessen. Identificer det sted, hvor robotten sad fast tidligere, og fjern eventuelle forhindringer, eller sørg for, at robotten ikke kan få adgang til dette område. Når kortet er oprettet, kan du oprette en forbudt zone for at undgå, at robotten kører ind i dette område igen.
My kort er forsvundet fra appen.	Det maksimale antal kort er blevet nået.	Robotten opretter et nyt kort, når det genkender et nyt miljø. Hvis du allerede har 5 kort, overskriver robotten et gammelt. Hvis du vil sikre, at robotten ikke overskriver et kort, skal du låse det i appen. Du kan låse 3 kort ad gangen.
Jeg vil ikke bruge Wi-Fi-funktionen.	Wi-Fi-funktionen kan deaktiveres på din enhed.	For at deaktivere robotens Wi-Fi-funktion skal du trykke på stødfangeren på forsiden af robotten og home-knappen i 10 sekunder. Du kan stadig bruge grundlæggende funktioner uden Wi-Fi, men hvis du vil have fuld adgang til alle funktioner, anbefaler vi kraftigt, at du parrer robotten med Wi-Fi.

Inhalt

Einführung	173
Produktübersicht	174
Vor dem ersten Gebrauch	175
Für den Gebrauch vorbereiten	175
Aufladen des Roboters	177
Herunterladen der App, Registrierung und Herstellung der WLAN-Verbindung	178
Akustische Signale	180
Einrichten der Sprache für die Sprachausgabe	180
So funktioniert Ihr Roboter	180
Erstellen einer Karte	180
Mitteilung an den Roboter, wo er nicht reinigen soll (eingeschränkte Reinigungsbereiche)	181
So reinigt Ihr Roboter	182
Festlegen der Reinigungspräferenzen, erweiterten Einstellungen und Reinigungsaufträge	183
Ihren Roboter verwenden	184
Vorbereitung auf einen Reinigungsdurchgang	184
Starten Ihres ersten Reinigungsprogramms mit der App	185
Verwendung des Roboters ohne App.	186
Das Reinigungsmuster Ihres Roboters	186
Rückkehr zur Station	187
Automatisches Wiederaufladen und Fortsetzen	187
Reinigung und Wartung	187
Erforderliche Wartungsintervalle	187
Reinigung des Wischtuchs und des Staubbehälters	188
Reinigung des Wasserbehälters	191
Reinigen der Kehrwalze	192
Reinigen der Seitenbürste	193
Reinigen der Räder und des Vorderrads	194
Reinigen der Sensoren, Kontaktpunkte und des Infrarot-Signalsenders	194
Auswechseln des Staubbeutels	195
Langfristige Aufbewahrung	196
Die Signale der Benutzeroberfläche und deren Bedeutung	196
Zurücksetzen des Roboters/Wiederherstellen der Werkseinstellungen	197
Austausch	198
Bestellen von Zubehör	198
Entfernen des Akkus	199
Garantie und Support	200
Entsorgung und Recycling	200
Fehlerbehebung	201

Einführung

Herzlichen Glückwunsch zum Kauf eines Philips HomeRun Saugroboters der Serie 2000! Um das Beste aus Ihrem Roboter herauszuholen und auf alle fortgeschrittenen Funktionen zuzugreifen, können Sie die Philips App HomeRun Robot herunterladen und installieren. Sie können Support-Videos und häufig

gestellte Fragen auch in der App finden, oder besuchen Sie

www.philips.com/homerun2000.

Lesen Sie die separate Sicherheitsbroschüre vor dem ersten Gebrauch des Roboters aufmerksam durch, und bewahren Sie sie für eine spätere Verwendung auf.

Produktübersicht

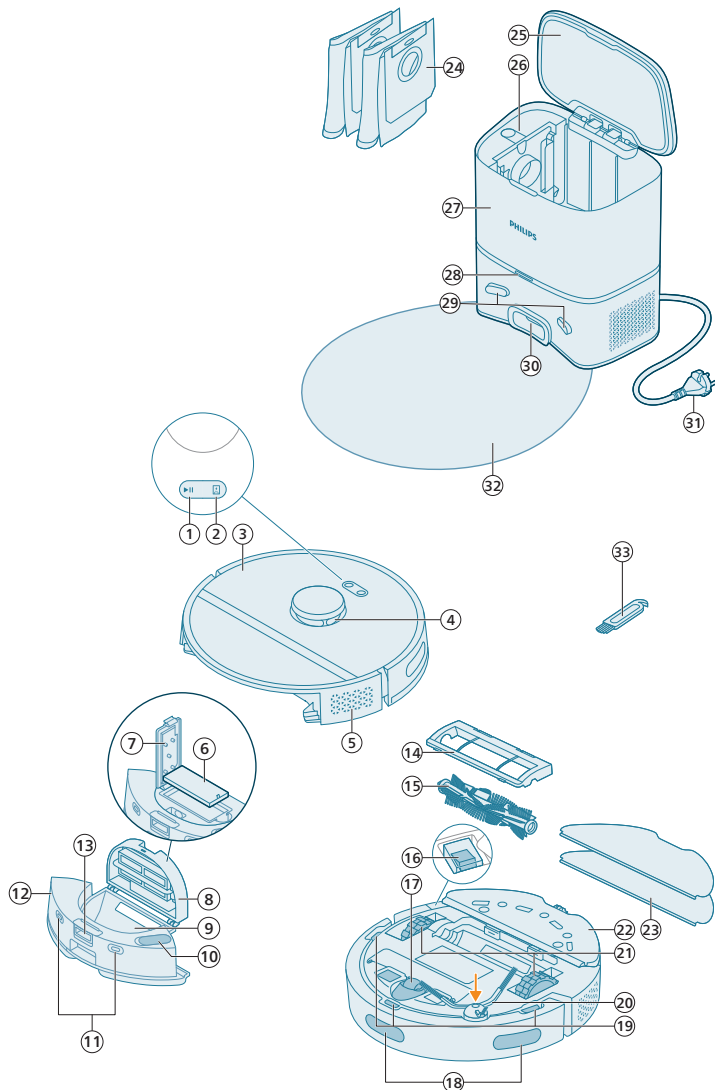

- 1 Start-/Stopp-Taste
- 2 Home Taste
- 3 Obere Abdeckung

- 4 360-Grad-Lasernavigation (LiDAR)
- 5 Luftauslass
- 6 Feinstaubfilter
- 7 Deckel des Feinstaubfilters
- 8 Klappe des Staubbehälters
- 9 Staubbehälter
- 10 Wassereinfüllöffnung
- 11 Ladekontakte (Roboter)
- 12 Wasserbehälter
- 13 Entriegelungstaste für den Wasserbehälter
- 14 Abdeckung der Bürstenwalze
- 15 Kehrwalze
- 16 Ein-/Ausschalter
- 17 Vorderrad
- 18 Sensor zur Erkennung von Absätzen und Wänden
- 19 Absturzsensor (3x)
- 20 Seitenbürste
- 21 Räder
- 22 Wischplatte
- 23 Wischtuch (2x)
- 24 Staubbeutel (2x)
- 25 Behälterdeckel
- 26 Staubbeutelfach
- 27 Absaugstation
- 28 LED-Anzeige
- 29 Ladekontakte (Station)
- 30 Ansaugöffnung
- 31 Steckdose für Netzkabel
- 32 Unterlage
- 33 Bürsten-Reinigungswerkzeug

Vor dem ersten Gebrauch

- 1 Nehmen Sie das Gerät aus dem Karton und entfernen Sie sämtliche Verpackungen.
- 2 Entfernen Sie die Schutzabdeckungen.
- 3 Wenn Sie Anzeichen einer sichtbaren Beschädigung feststellen, gehen Sie zur Website www.philips.com/support, oder wenden Sie sich an den Philips Kundenservice in Ihrem Land.

Für den Gebrauch vorbereiten

 **Tipps für die Wahl des besten Standorts für die Installation der Station:**

- Stellen Sie die Station nicht in helles Sonnenlicht oder unter Möbel. Dadurch wird das Infrarotsignal blockiert, das dem Roboter hilft, seinen Weg zurück zur Station zu finden.
- Installieren Sie die Station auf einem ebenen Untergrund an einer Wand.
- Installieren Sie die Station auf einem Hartboden.
- Stellen Sie die Station nicht in der Nähe von Treppen oder einer Heizquelle (Heizkörper) auf.
- Installieren Sie sie an einem Ort mit guter WLAN-Abdeckung.

Installieren der Station

1 Installieren Sie die Station innerhalb der korrekten Maße für die Platzierung.

Hinweis: Stellen Sie sicher, dass an den Seiten der Station 0,5 Meter und vor der Station 1,5 Meter frei bleiben.

2 Schließen Sie die Station an die Stromversorgung an.

3 Achten Sie darauf, dass der verbleibende Teil des Stromkabels gut hinter der Station platziert ist, damit der Roboter nicht darüber fahren kann.

4 Legen Sie den Staubbeutel in das Staubbeutel Fach der Station.

Befestigen der Wischplatte, des Wischtuchs und der Seitenbürste

1 Bringen Sie die Seitenbürste an, indem Sie sie in der richtigen Position an der Unterseite des Roboters befestigen (hörbares Einrasten).

2 Bringen Sie die Wischplatte an der Unterseite des Wasserbehälters des Roboters an.

3 Schieben Sie die gerade Seite des Wischtuchs in den entsprechenden Schlitz der Wischplatte.

4 Bringen Sie das Wischtuch an der Klettoberfläche der Wischplatte an.

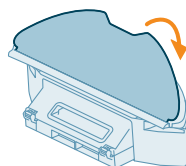
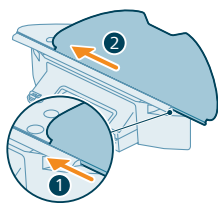
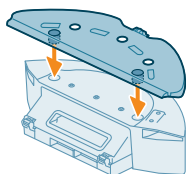
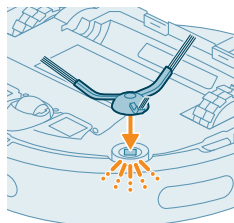
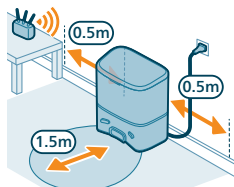

Aufladen des Roboters

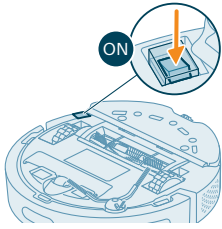

- 1 Drücken Sie auf den Ein-/Ausschalter an der Unterseite des Roboters, um ihn einzuschalten.
- 2 Drehen Sie den Roboter in die richtige Position und stellen Sie ihn vor der Station auf den Boden.
- 3 Vergewissern Sie sich, dass die Station an die Steckdose angeschlossen ist.

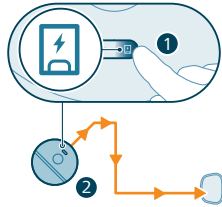

- 4 Drücken Sie die Home Taste. Der Roboter fährt zur richtigen Position in der Station.
- 5 Warten Sie, bis der Roboter vollständig aufgeladen ist.

Wenn der Akku leer ist, fährt der Roboter nicht in die richtige Position. Führen Sie in diesem Fall die folgenden Schritte aus:

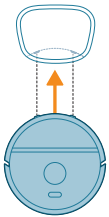

- 1 Drehen Sie den Roboter in die richtige Position und stellen Sie ihn vor der Station auf den Boden. Der Wasserbehälter sollte zur Station hingewandt sein.
- 2 Richten Sie die Ladekontakte am Wasserbehälter des Roboters an den Ladekontakten an der Station aus.

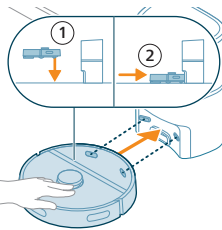

- 3 Drücken Sie den Roboter gegen die Station, so dass die Ladekontakte des Roboters Kontakt mit den Ladekontakten der Station haben.

i Hinweis: Stellen Sie sicher, dass sich der Roboter in der richtigen Position befindet und zu laden beginnt. Die Anzeigen der beiden Tasten auf der Oberseite des Roboters blinken langsam. Wenn der Akku leer ist, kann es eine Weile dauern, bis der Roboter anzeigt, dass er aufgeladen wird.

i Achtung: Auch wenn Sie den Roboter zum ersten Mal aufladen, wird die Station den Roboter zuerst leersaugen. Dies ist kein Fehler, sondern Teil des normalen Aufladevorgangs.

- 4 Warten Sie, bis der Roboter vollständig aufgeladen ist.

i Hinweis: Achten Sie darauf, dass der Roboter vor dem ersten Gebrauch vollständig aufgeladen ist.

i Hinweis: Die weiße LED-Anzeige an der Station leuchtet ebenfalls auf, um anzuzeigen, dass der Roboter aufgeladen wird.

Herunterladen der App, Registrierung und Herstellung der WLAN-Verbindung

App-Inhalt

Sie können den Roboter mit der Philips App HomeRun Robot bedienen. Mit der App können Sie Ihren Roboter verwalten und erhalten Sie Hilfe und Service:

- 1 Video-Tutorials.
- 2 Vollständige Bedienungsanleitung.
- 3 FAQs.
- 4 Mit Philips Kundenservice Kontakt aufnehmen.
- 5 Eine Karte Ihres Zuhauses erstellen.
- 6 Auswählen, welche Räume gereinigt werden sollen.
- 7 Auswählen zwischen verschiedenen Reinigungsmodi und Einstellungen für jeden Raum.
- 8 Anzeigen des Status des Reinigungsdurchgangs in Echtzeit und des Akkustands.
- 9 Benachrichtigungen und Warnungen erhalten.
- 10 Einen Reinigungsdurchgang planen.
- 11 Wartungsstatus anzeigen und Ersatzteile finden.

Herunterladen der App

- 1 Scannen Sie den QR-Code auf der linken Seite oder auf der Verpackung des Roboters, um die Philips HomeRun Roboter-App herunterzuladen.

Oder:

Suchen Sie im Apple App Store oder in einem Android App Store nach der Philips App „HomeRun Robot“.

- 2 Laden Sie die App herunter und installieren Sie sie.
- 3 Folgen Sie den Anweisungen in der App.



Registrierung eines persönlichen Kontos

Sie können ein persönliches Konto registrieren und so von den folgenden Vorteilen profitieren:

- Steuern Sie den Roboter von mehr als einem Gerät aus, z. B. von einem Smartphone und einem Tablet, oder fügen Sie mehrere Benutzer im Haushalt hinzu.
- Sichern Sie wichtige Daten wie individuelle Reinigungspläne für Ihr Zuhause.

i Hinweis: Wenn Sie Ihr Telefon wechseln und kein Konto haben, gehen alle benutzerdefinierten Reinigungspläne verloren.

i Wichtig: Philips schätzt und respektiert Ihre Privatsphäre. Vor der Registrierung finden Sie in der App einen Link zu unserer Datenschutzrichtlinie.

Einrichtung der WLAN-Verbindung

i Bevor Sie beginnen: Vergewissern Sie sich, dass der Roboter und Ihr Mobilgerät über eine gute WLAN-Abdeckung verfügen.

- 1 Wählen Sie in der App „Roboter hinzufügen“ aus und folgen Sie den Anweisungen.
- 2 Verbinden Sie den Roboter in der App mit dem WLAN. Achten Sie darauf, dass Sie Ihr WLAN-Passwort zur Hand haben.

- 3 Halten Sie drei Sekunden lang gleichzeitig den Start-/Stoppsschalter und die Home-Taste gedrückt. Die Anzeigen der Tasten blinken orange, um anzuzeigen, dass sich der Roboter in der WLAN-Einrichtung befindet.
- 4 Klicken Sie auf die Schaltfläche „Verbinden“, wenn sie in der App angezeigt wird, um eine Verbindung mit dem Netzwerk „**Philips Roboter**“ herzustellen.

i Hinweis: Wenn in der App die Schaltfläche „Verbinden“ nicht angezeigt wird, schließen Sie die App, und gehen Sie auf Ihrem Mobilgerät unter „Einstellungen“ zu „WLAN“. Hier können Sie das Netzwerk „**Philips Roboter**“ auswählen und sich damit verbinden.

i Hinweis: Ihr Roboter kann sich sowohl mit dem 2,4-GHz- als auch mit dem 5-GHz-WLAN-Frequenzband verbinden.

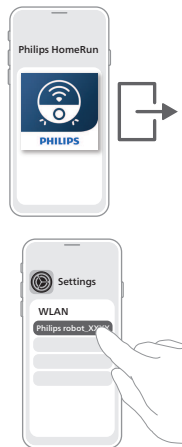

Wenn die WLAN-Kopplung fehlschlägt:

- Überprüfen Sie Ihre WLAN-Verbindung.
- Überprüfen Sie, ob Sie das richtige Modell gewählt haben.
- Überprüfen Sie, ob Sie das richtige WLAN-Passwort eingegeben haben.
- Überprüfen Sie, ob sich der Roboter noch in der WLAN-Einrichtung befindet.

i Hinweis: Dies erkennen Sie daran, dass die Leuchten der beiden Tasten am Roboter immer noch orange blinken.

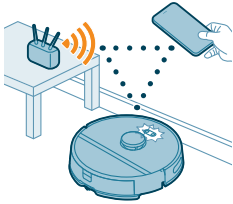

i Hinweis: Sollten Sie das Problem nicht beheben können, besuchen Sie die Website www.philips.com/homerun2000 und suchen Sie nach Service- sowie nach Kontaktinformationen Ihres Philips Kundenservice.

Akustische Signale



- Die Sprache der Sprachausgabe des Roboters kann von Englisch auf Ihre Landessprache umgestellt werden. Um die Sprache zu ändern, laden Sie die App herunter und verbinden Sie den Roboter mit dem WLAN, damit er die neue Sprache herunterladen kann.
- Die App gibt Warnungen und Erinnerungen aus, wenn der Roboter Ihre Aufmerksamkeit benötigt. So sind Sie immer über den Echtzeit-Status informiert, selbst wenn der Roboter während Ihrer Abwesenheit reinigt.

Einrichten der Sprache für die Sprachausgabe

i Sie können die Sprache für die Sprachausgabe direkt nach dem Verbinden des Roboters mit dem WLAN einrichten.

- 1 Stellen Sie sicher, dass der Roboter mit der App verbunden ist.
- 2 Sie finden in der App an zwei Stellen die Option zum Ändern der Sprache der Sprachausgabe.
 - Entweder Sie nehmen die Änderung auf dem gleichen App-Bildschirm vor, auf dem Sie aufgefordert werden, den Roboter zu benennen.
 - Oder drücken Sie auf das Einstellungssymbol in der oberen rechten Ecke und wählen Sie dann die Registerkarte „Robotereinstellungen“ aus.
- 3 Wählen Sie dann dort die Sprache für die Sprachausgabe aus.



So funktioniert Ihr Roboter

Erstellen einer Karte

So funktioniert die Kartierung

Der Roboter fährt durch die Räume und die Lasernavigation führt einen Schnellscan der Räume durch, um eine Karte  des Bodens zu erstellen.

Karte bearbeiten

In der App können Sie „Karte bearbeiten“ verwenden, um:

- Räume zu bearbeiten (Räume zusammenlegen/trennen, Räume benennen), damit Sie das Reinigungsprogramm des Roboters je nach Raum anpassen können.
- Richten Sie eingeschränkte Bereiche ein, um festzulegen, wo der Roboter reinigen darf und wo nicht.
- Erstellen Sie eine Karte für jede Etage Ihres Hauses und speichern Sie bis zu 5 Karten. Wenn Sie das Gerät verwenden, erzeugt es eine neue Karte in einer neuen Umgebung. Um zu vermeiden, dass häufig verwendete Karten versehentlich überschrieben werden, können Sie bis zu 3 Karten sichern.

Vorbereitung des Raums für die Kartierung

Bevor Sie mit der Kartierung beginnen, vergewissern Sie sich:

- dass der Bereich aufgeräumt ist,
- Rücken Sie alle Möbelstücke an ihren richtigen Platz.
- dass alle losen und kleinen Hindernisse weggeräumt sind.

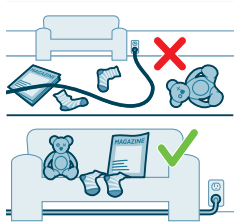

i Hinweis: Dies ist wichtig, damit die Hindernisse nicht dauerhaft auf der Karte gespeichert werden.

- Öffnen Sie alle Innentüren, und schließen Sie die Außentüren.

i Wichtig: Stellen Sie sicher, dass dem Roboter während der Verwendung nichts im Weg steht.

Eine Karte erstellen und bearbeiten



i Wichtig: Ihr Roboter reinigt während der Kartierung nicht.

- 1 Um eine Karte zu erstellen, klicken Sie entweder direkt, nachdem Sie den Roboter mit der App gekoppelt haben, auf dem Startbildschirm auf „Karte erstellen“, wenn zuvor noch keine Karte erstellt wurde. Oder Sie klicken auf das Einstellungssymbol in der oberen rechten Ecke, wählen „Meine Karten“, und wählen das „+“-Symbol oben rechts. Folgen Sie dann den Anweisungen in der App.
- 2 Um Ihre Karte zu bearbeiten, wählen Sie entweder das Kartensymbol auf dem Startbildschirm oder klicken Sie auf das Einstellungssymbol in der oberen rechten Ecke, wählen Sie „Meine Karten“ und anschließend „Karte bearbeiten“ für die Karte, die Sie bearbeiten möchten.

Mitteilung an den Roboter, wo er nicht reinigen soll (eingeschränkte Reinigungsbereiche)

Sie können in der App eingeschränkte Bereiche einrichten, um festzulegen, wo der Roboter reinigen darf und wo nicht.

Virtuelle Wand und verbotener Bereich

Schaffen Sie virtuelle Wände  und verbotene Bereiche  für Bereiche, in die der Roboter nicht fahren soll. Sie können zum Beispiel virtuelle Wände oder verbotene Bereiche schaffen, um

- zerbrechliche Gegenstände zu schützen. Der Roboter kann weder kleine Hindernisse wie Schuhe, Spielzeug oder Kabel, noch glänzende, transparente (z. B. Glas) oder dunkle Hindernisse oder Oberflächen erkennen.
- zu verhindern, dass der Roboter bei der Reinigung stecken bleibt.

i Hinweis: Der Roboter kann auf hochflorigen Teppichen, Teppichen mit Fransen oder sehr leichten Vorlegern wie im Badezimmer stecken bleiben. Außerdem kann der Roboter keine Kabel auf dem Fußboden erkennen.

- den Roboter zu schützen.

i Hinweis: Der Roboter sollte von Flüssigkeiten und feuchten Bereichen wie z. B. Futternäpfen und Blumenschalen ferngehalten werden.

i Wichtig: Virtuelle Wände und verbotene Bereiche sollten nicht zum Schutz vor Gefahren eingesetzt werden.

i Wichtig: Virtuelle Wände und verbotene Bereiche sollten den Roboter nicht daran hindern, zur Station zurückzufahren.

Bereich ohne Wischen

Schaffen Sie Bereiche ohne Wischen, , um zu verhindern, dass der Roboter auf Teppichen oder Vorlegern wischt.

i Hinweis: Der Roboter meidet die Bereiche ohne Wischen, wenn die Wischplatte angebracht ist. Wenn die Wischplatte nicht angebracht ist, saugt der Roboter die Bereiche ohne Wischen.

So reinigt Ihr Roboter

In der App können nachstehende Programme ausgewählt werden:

Programm	Beschreibung
Normal	<p>Automatische Reinigung ist für Ihre regulären, täglichen Reinigungsprogramme geeignet. Der Roboter reinigt jeden Raum gemäß den von Ihnen festgelegten und im Reinigungsplan gespeicherten Einstellungen.</p> <p>Wenn der Roboter die Umgebung nicht erkennt, kartiert er sie und reinigt entsprechend dem zuletzt eingestellten Modus. Wenn es sich um einen Modus mit Wischfunktion handelt, aber kein Wischtuch eingelegt wurde, gibt der Roboter kein Wasser aus. Der Roboter kehrt nach der Reinigung zur Station zurück.</p>
Zimmer Bereich	<ul style="list-style-type: none"> - Raum: Der Roboter reinigt einen oder mehrere Räume, in der von Ihnen festgelegten Reihenfolge. - Bereich: Der Roboter reinigt einen Bereich in einem von Ihnen festgelegten Raum. <p>Nachdem Sie eine der oben genannten Optionen ausgewählt haben, können Sie einen Reinigungsmodus auswählen und Ihre Reinigungspräferenzen und erweiterten Einstellungen optimieren.</p>

Festlegen der Reinigungspräferenzen, erweiterten Einstellungen und Reinigungsaufträge

In der App können Sie für jeden Raum fünf verschiedene Reinigungsmodi auswählen. Dies sind Standardmodi, die in den meisten Situationen verwendet werden können. Sie können einen Reinigungsmodus anpassen, indem Sie die Reinigungspräferenzen und erweiterten Einstellungen optimieren.

Reinigungsmodi

Modus	Beschreibung
Saugen und Wischen	Der Roboter saugt und wischt den Boden gleichzeitig. Dieser Modus ist für die automatische Reinigung von Hartböden gedacht. ⚠️ WICHTIG: Zum Wischen von empfindlichen Hartböden, wie z. B. Parkett, stellen Sie in der App den Wasserstand auf die niedrigste Stufe.
Staubsaugen	Der Roboter saugt den Boden nur. Dieser Modus kann für Bereiche verwendet werden, die nicht gewischt werden sollen.
Wischen	Der Roboter wischt nur den Boden, ohne zu saugen.
Leise	Der Roboter reinigt mit minimalem Lärm. Die Saugkraft wird verringert und die Sprachausgabe wird stumm geschaltet.
Intensiv	Der Roboter saugt und wischt den Boden gleichzeitig und mit voller Leistung. Dieser Modus ist für die gründliche Reinigung kleiner Flächen gedacht. Bitte beachten Sie, dass es nicht ratsam ist, große Flächen in diesem Modus zu reinigen. Der Roboter durchfährt den Bereich 5 Mal, wodurch sich Reinigungszeit und Akkuverbrauch deutlich erhöhen.

Reinigungspräferenzen

Sie können für jeden Reinigungsmodus die folgenden Reinigungspräferenzen optimieren:

Einstellung	Beschreibung
Saugkraft	Die Saugkraft ändern: <ul style="list-style-type: none"> - Niedrig 🗲: für eine effiziente Reinigung mit niedrigem Energieverbrauch und niedrigem Lärmpegel. - Normal 🗲: für automatische Reinigung und effektive Entfernung von feinem Staub auf Hartböden, mit einem optimalen Verhältnis zwischen Leistung und Effizienz. - Stark 🗲: für eine gründliche Reinigung großer Bodenflächen. Kann mit einer einzigen Ladung mehr reinigen als im Maximalleistungsmodus. - Maximalleistung 🗲: ideal zum Entfernen von grobem Schmutz wie Krümeln. Die starke Saugkraft entfernt feine Staubpartikel, die tief in Teppichen und Ritzen verborgen sind.

Einstellung**Beschreibung**Wassermenge 

Bestimmen Sie die Durchflussmenge, die mittels aktiver Wasserzufuhr auf den Mopp gepumpt wird:

⚠ WICHTIG: Verwenden Sie kein heißes Wasser oder Reinigungsmittel im Wasserbehälter.

- **Niedrig:** zum Wischen empfindlicher Böden, z. B. Parkettböden. Durch die Kombination von Saugen und Wischen wird mehr feiner Staub entfernt als durch Saugen allein.
- **Medium:** optimal für normale Saug- und Wischreinigung. Der Mopp entfernt oberflächlichen Schmutz und Bakterien, um Ihr Zuhause hygienisch und gesund zu halten.
- **Hoch:** für ein makellos sauberes Zuhause. Für eine intensive Reinigung empfiehlt es sich, diese Einstellung und 2 oder 5 Wiederholungen des Reinigungswegs zu kombinieren.

Wiederholen des Reinigungswegs

Bestimmen Sie die Anzahl der Reinigungsdurchgänge. Für eine Standardreinigung ist ein Durchgang ausreichend. Es ist möglich, den Roboter so zu programmieren, dass er 2 oder 5 Durchgänge zur intensiven Reinigung macht. Es wird empfohlen, diese Option nur für bestimmte Reinigungsbereiche zu wählen, da sie sich auf die Reinigungsdauer auswirkt.

Erweiterte Einstellungen

Sie können Ihre eigene Reinigungsreihenfolge in der App festlegen, indem Sie auf das Einstellungssymbol in der oberen rechten Ecke klicken und „Reinigungsreihenfolge“ auswählen.

Ihren Roboter verwenden

Vorbereitung auf einen Reinigungsdurchgang

Bevor Sie den Roboter zu seinem Reinigungsdurchgang schicken:

- 1 Bringen Sie die Seitenbürste an, indem Sie sie in der richtigen Position an der Unterseite des Roboters befestigen (hörbares Einrasten).

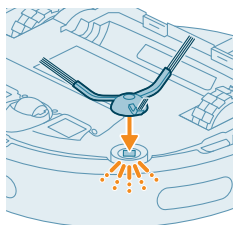

- 2 Bringen Sie die Wischplatte an der Unterseite des Wasserbehälters an.

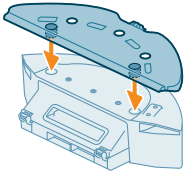

- 3 Schieben Sie die gerade Seite des Wischtuchs in den entsprechenden Schlitz der Wischplatte.

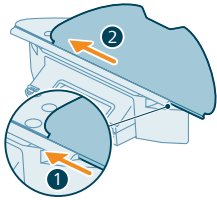

- 4 Bringen Sie das Wischtuch an der Klettoberfläche der Wischplatte an.

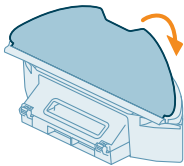

⚠ WICHTIG: Die Wischplatte kann abgenommen werden. Bei Verwendung des Roboters mit Wischplatte muss das Wischtuch immer an der Wischplatte befestigt sein, selbst dann, wenn Sie den Roboter ohne Wischen verwenden. Dies soll verhindern, dass der Boden und die Wischplatte bei der Benutzung beschädigt werden.

- Entfernen Sie alle Kabel, Drähte, Schnüre und kleine Gegenstände (wie Schuhe und Spielzeug) vom Boden, um zu verhindern, dass sich der Roboter in diesen verfängt.
- Öffnen Sie alle Innentüren.
- Nässen Sie das Wischtuch vor, um optimale Ergebnisse zu erzielen.

Starten Ihres ersten Reinigungsprogramms mit der App

Start

- 1 Öffnen Sie die App.
- 2 Wählen Sie das Reinigungsprogramm aus: Normal, Zimmer oder Bereich.
- 3 Tippen Sie auf das „Start“-Symbol.

i Hinweis: Stellen Sie sicher, dass der Netzschalter am Roboter eingeschaltet ist.

i Hinweis: Wenn der Akkustand zu niedrig ist, kann die Reinigung nicht starten. Warten Sie mit dem Starten eines Reinigungsdurchgangs, bis der Roboter ausreichend aufgeladen ist.

Stopp

- 1 Tippen Sie in der App auf das Pause-Symbol. Der Roboter stoppt.
- 2 Tippen Sie wieder auf das „Start“-Symbol. Den Roboter setzt die Reinigung fort.
- 3 Tippen Sie auf das Symbol „Zurückkehren“. Der Roboter fährt zurück zur Station.

Verwendung des Roboters ohne App.

i Hinweis: Für eine optimale Erfahrung empfehlen wir die Verwendung der App.

Ohne die App können Sie den Roboter anhand der beiden Tasten am Roboter bedienen:

- Start-/Pausetaste
 - Drücken Sie sie lange (3 Sekunden), um den Roboter ein- und auszuschalten.
 - Drücken Sie die Taste kurz, um die Reinigung zu starten oder sie kurz zu unterbrechen. Drücken Sie sie noch einmal, um die Reinigung fortzusetzen.
- Home Taste
 - Drücken Sie die Taste kurz (wenn der Roboter nicht reinigt): Der Roboter fährt zur Station und sich lädt sich auf.
 - Drücken Sie die Taste kurz, während der Roboter reinigt: Der Roboter beendet die Reinigung. Drücken Sie die Taste noch einmal kurz: Der Roboter kehrt zur Station zurück, um sich aufzuladen.
 - Drücken Sie die Taste kurz, während der Roboter zur Station zurückfährt: Der Roboter unterbricht die Rückfahrt zur Station. Drücken Sie die Taste noch einmal, damit der Roboter zur Station zurückfährt.

i Hinweis: Um die WLAN-Funktion des Roboters zu deaktivieren, drücken Sie den Bumper auf der Vorderseite des Roboters und die Home-Taste für 10 Sekunden. Sie können die grundlegenden Funktionen auch ohne WLAN nutzen, aber für den vollen Zugriff auf alle Funktionen empfehlen wir dringend, den Roboter mit WLAN zu koppeln.

Wird der Roboter manuell betrieben, saugt und wischt er. Wenn jedoch der Wasserbehälter leer ist oder die Wischplatte nicht angebracht ist, wischt der Roboter nicht.

Das Reinigungsmuster Ihres Roboters

Der Roboter reinigt Ihr Zuhause auf strukturierte Weise. Der Roboter reinigt Raum für Raum und beginnt immer zuerst mit der Reinigung der Ecken, bevor er den Rest der Fläche abdeckt.

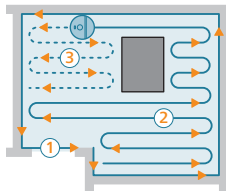

Rückkehr zur Station

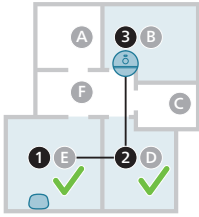

Sobald der Roboter seinen Reinigungsdurchgang beendet hat, fährt er automatisch zur Station zurück, um sich wieder aufzuladen.

Automatisches Wiederaufladen und Fortsetzen

Wenn der Akku fast leer ist (<20 %), während der Roboter reinigt, fährt er automatisch zur Station zurück, um sich wieder aufzuladen. Nach dem Aufladen des Akkus fährt der Roboter mit der Reinigung fort, wo er aufgehört hat.

Sie können diese Funktion in der App deaktivieren, indem Sie auf das Einstellungssymbol in der oberen rechten Ecke klicken und dann die Option „Reinigung fortsetzen“ ein- oder ausschalten.

Reinigung und Wartung

Erforderliche Wartungsintervalle

Artikel	Reinigung	Austausch
Wischtuch	Nach jedem Gebrauch	3 bis 6 Monate
Kehrwalze	Monatlich	6 bis 12 Monate
Feinstaubfilter	Monatlich	3 bis 6 Monate
Seitenbürste	Monatlich	6 bis 12 Monate
Räder und Vorderrad	Monatlich	-
360-Grad-Lasernavigations-Sensor (LiDAR)	Monatlich	-
Sensoren:	Monatlich	-
- Infrarotsensoren		
- Absturzsensoren (3x)		
Ladekontakte Roboter und Station	Monatlich	-

Sensoren zum Erkennen
der Platzierung von
Staubbehälter und
Wasserbehälter

6 Monate

-

Staubbehälter

Leeren des Staubbehälters
nach jedem Gebrauch

Reinigung des Wischtuchs und des Staubbehälters

Reinigen des Wischtuchs

1 Ziehen Sie das Wischtuch von der Klettoberfläche.

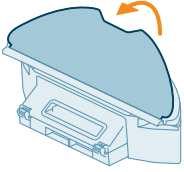

2 Schieben Sie die gerade Seite des Wischtuchs aus dem Schlitz.

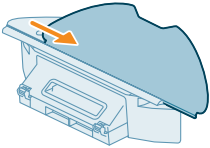

3 Waschen Sie das Wischtuch mit Wasser aus oder waschen Sie es in der Waschmaschine.

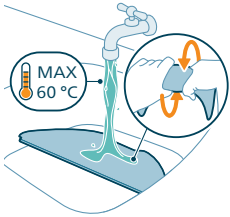

4 Lassen Sie das Wischtuch an der Luft trocknen.

i Hinweis: Trocknen Sie das Wischtuch nicht auf andere Art und Weise.

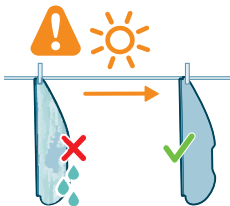

Reinigung des Staubbehälters und des Feinstaubfilters

1 Ziehen Sie den Wasserbehälter mit dem Staubbehälter heraus.

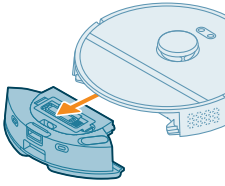

2 Öffnen Sie die Klappe des Staubbehälters.

i Hinweis: Verwechseln Sie den Deckel des Staubbehälters nicht mit dem Deckel des Feinstaubfilters.

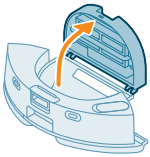

3 Leeren Sie den Staubbehälter.

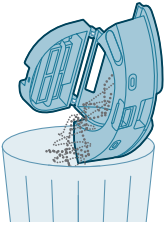

4 Spülen Sie den Staubbehälter unter fließendem Wasser ab.

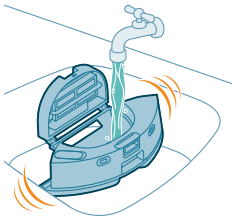

5 Lassen Sie den Staubbehälter an der Luft trocknen.

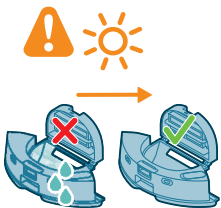

6 Öffnen Sie den Deckel des Feinstaubfilters.

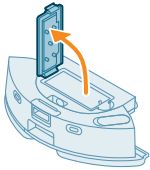

7 Ziehen Sie den auswaschbaren Luftfilter heraus.

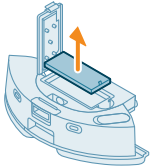

8 Spülen Sie den Feinstaubfilter mit Wasser aus, und lassen Sie ihn an der Luft trocknen.

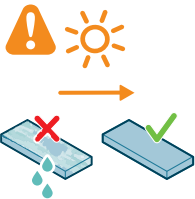

i Hinweis: Verwenden Sie keine Reinigungsmittel.

i Hinweis: Trocknen Sie den Feinstaubfilter nicht auf andere Art und Weise.

9 Vergewissern Sie sich, dass der Feinstaubfilter vollständig getrocknet ist. Halten Sie ihn dann gegen die Filterverriegelung und drücken Sie ihn hinein.

10 Drücken Sie den Feinstaubfilter nach unten.

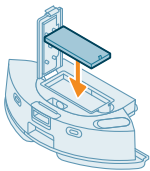

11 Schließen Sie den Deckel des Feinstaubfilters.

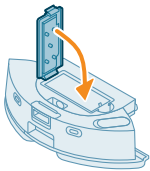

- 12** Setzen Sie den Staubbehälter wieder in den Wasserbehälter ein.

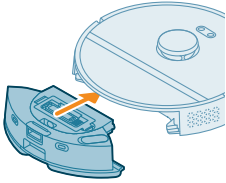

Reinigung des Wasserbehälters

- 1** Drücken Sie die Taste zur Entriegelung des Wasserbehälters, und nehmen Sie den Wasserbehälter heraus.

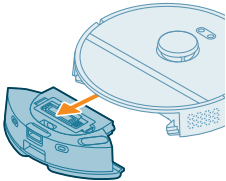

- 2** Öffnen Sie den Deckel des Wasserbehälters.

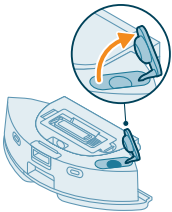

- 3** Befüllen Sie den Wasserbehälter mit Leitungswasser und schütteln Sie ihn kurz über dem Waschbecken.

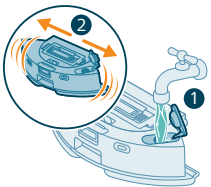

- 4** Gießen Sie alle Wasserreste aus, bis der Wasserbehälter vollständig leer ist.

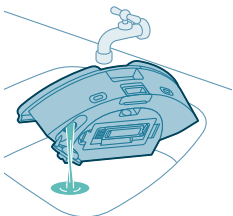



5 Trocknen Sie den Wasserbehälter außen mit einem Tuch ab.

i Hinweis: Verwenden Sie keine Reinigungsmittel.

⚠ WICHTIG: Reinigen Sie den Wasserbehälter nicht in der Spülmaschine.

6 Lassen Sie die Verschlusskappe des Wasserbehälters offen, und lassen Sie den Wasserbehälter innen trocknen.

i Hinweis: Trocknen Sie den Wasserbehälter nicht auf andere Art und Weise.

7 Setzen Sie den Wasserbehälter in den Roboter ein.

i Hinweis: Prüfen Sie, ob der Wasserbehälter außen trocken ist.

i Hinweis: Verwenden Sie keine Reinigungsmittel.

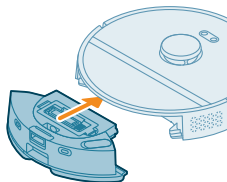

Reinigen der Kehrwalze

1 Legen Sie den Roboter umgekehrt auf eine ebene und stabile Oberfläche.

2 Drücken Sie gleichzeitig die Entriegelungstasten für die Abdeckung der Bürstenwalze.

3 Heben Sie die Abdeckung der Bürstenwalze an und nehmen Sie sie ab.

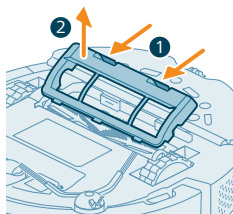

4 Ziehen Sie die Kehrwalze heraus.

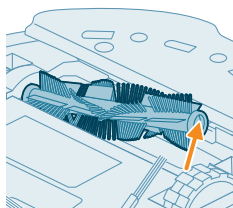

5 Nehmen Sie das Reinigungsgerät von der Klappe des Staubbehälters ab.

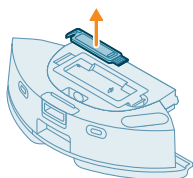

- 6 Verwenden Sie das Reinigungswerkzeug, um Haare durchzuschneiden.

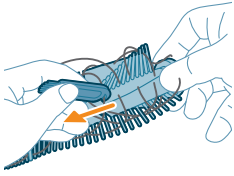

- 7 Entfernen Sie Haare und Schmutz von der Kehrwalze.

 Hinweis: Entfernen Sie mit dem Bürstenende des Reinigungswerkzeugs den Schmutz von der Kehrwalze.

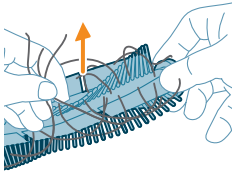

- 8 Wenn Sie die Kappe am Ende der Kehrwalze entfernt haben, bringen Sie sie wieder an.

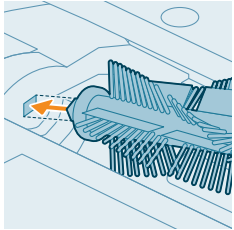

- 9 Setzen Sie die Kehrwalze in der richtigen Position ein. Richten Sie den quadratischen Stift am quadratischen Loch aus, und bringen Sie die Bürste in Position.

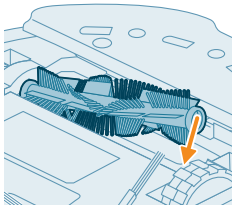

- 10 Setzen Sie die Laschen der Abdeckung der Bürstenwalze in die richtigen Aussparungen.

- 11 Drücken Sie die Abdeckung der Bürstenwalze hinein.

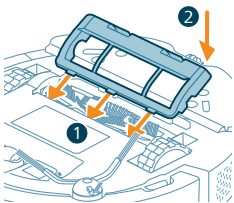

Reinigen der Seitenbürste

- 1 Legen Sie den Roboter umgekehrt auf eine ebene und stabile Oberfläche.

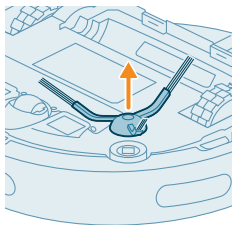

2 Ziehen Sie die Seitenbürste ab.

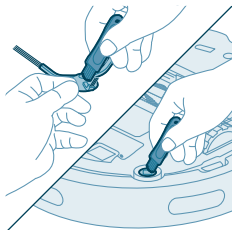

3 Verwenden Sie eine Bürste mit weichen Borsten (z. B. eine Zahnbürste), um Staub und Fussel von der Seitenbürste und dem Roboter zu entfernen.

Hinweis: Sie können mit dem Bürstenende des Reinigungswerkzeugs Staub und Fussel von der Seitenbürste und dem Roboter entfernen.

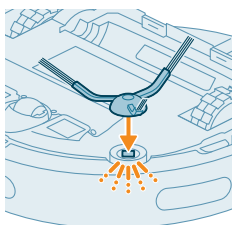

4 Bringen Sie die Seitenbürste an, indem Sie sie in der richtigen Position an der Unterseite des Roboters befestigen (hörbares Einrasten).

Reinigen der Räder und des Vorderrads

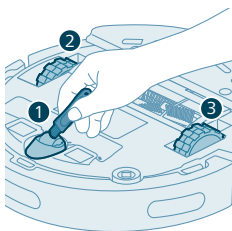

- 1 Legen Sie den Roboter umgekehrt auf eine ebene und stabile Oberfläche.
- 2 Verwenden Sie eine Bürste mit weichen Borsten (z. B. eine Zahnbürste), um Staub und Fussel vom Vorderrad und den Rädern zu entfernen.

Hinweis: Sie können mit dem Bürstenende des Reinigungswerkzeugs Staub und Fussel von den Rädern entfernen.

Reinigen der Sensoren, Kontaktpunkte und des Infrarot-Signalsenders

Um weiterhin eine gute Reinigungsleistung zu gewährleisten, müssen Sie den Sensor, die Kontakte und den Infrarot-Signalsender von Zeit zu Zeit reinigen.

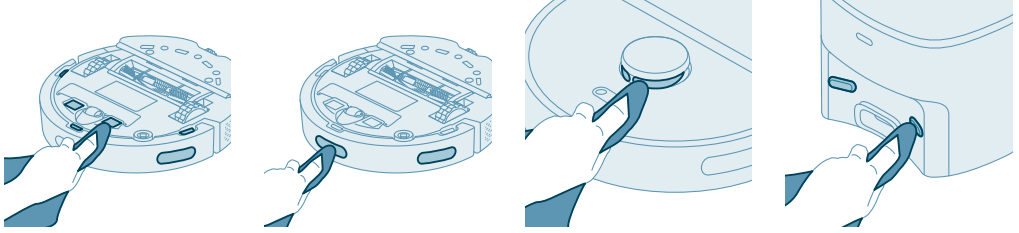

- 1 Ziehen Sie den Netzstecker der Station aus der Steckdose.
- 2 Verwenden Sie ein weiches, nichtscheuerndes und trockenes Tuch.
- 3 Reinigen Sie die Einzelteile.

i Hinweis: Verwenden Sie keine Reinigungsmittel.

- 4 Trocknen Sie die Einzelteile und Oberflächen mit einem trockenen Tuch ab.

i Hinweis: Trocknen Sie die Einzelteile nicht auf andere Art und Weise.

Auswechseln des Staubbeutels

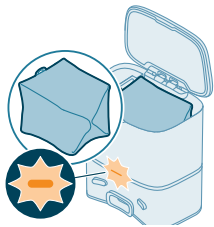

Wenn die orangefarbene LED-Anzeige an der Absaugstation blinkt, um anzuzeigen, dass der Staubbeutel voll ist.

- 1 Öffnen Sie den Deckel der Absaugstation.

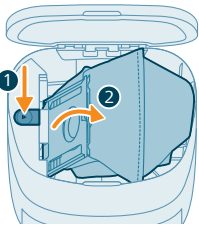

- 2 Drücken Sie die Entriegelungstaste, und schieben Sie den Beutelhalter zur Seite.

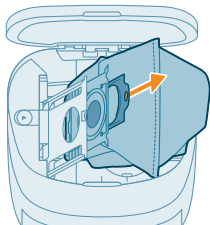

- 3 Nehmen Sie den Staubbeutel heraus, und entsorgen Sie ihn.

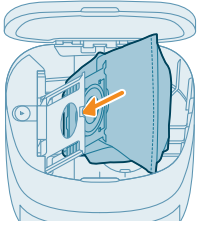

4 Schieben Sie den Pappeteil des Staubbeutels auf den Beutelhalter.

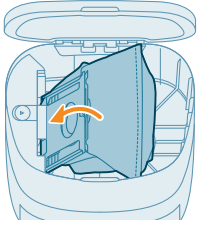

5 Schieben Sie den Beutelhalter zurück in die stehende Position, bis er hörbar einrastet.

6 Schließen Sie den Deckel der Absaugstation.

i Informationen dazu, wo und wie Sie neue Staubbeutel bestellen können, finden Sie in der Bedienungsanleitung im Abschnitt „Ersatz“.

Langfristige Aufbewahrung

1 Laden Sie den Akku ist vollständig auf.

2 Bewahren Sie den Roboter an einem Ort zwischen 8 °C und 35 °C auf.

Die Signale der Benutzeroberfläche und deren Bedeutung

Signal

Beschreibung des Signals

Bedeutung des Signals

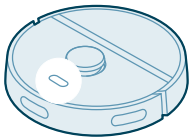

Die LED-Anzeige am Roboter leuchtet weiß.

Der Roboter ist eingeschaltet, oder er befindet sich in einem Reinigungszyklus.

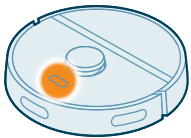

Die LED-Anzeige am Roboter blinkt abwechselnd weiß und orange.

Der Roboter lädt auf.

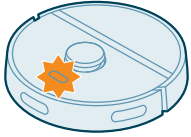
Signal**Beschreibung des Signals****Bedeutung des Signals**

Die LED-Anzeige am Roboter blinkt orange.

Der Roboter hat ein Problem festgestellt oder befindet sich nicht mehr im Kopplungsmodus.

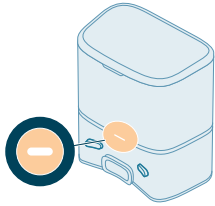

Die LED-Anzeige der Station leuchtet weiß.

Die Station ist an das Stromnetz angeschlossen.

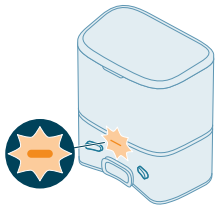

Die LED-Anzeige an der Station blinkt orange.

Der Deckel der Station ist nicht geschlossen, der S-Bag ist nicht in der Station installiert, oder der S-Bag ist voll. Wenn die Anzeige immer noch orange leuchtet, nachdem Sie die oben genannten Punkte überprüft haben, wenden Sie sich an den Kundenservice in Ihrem Land.

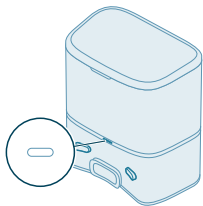

Die LED-Anzeige an der Station leuchtet nicht.

Die Station ist nicht an das Stromnetz angeschlossen. Wenn die Station eingesteckt ist, erlischt die LED-Anzeige, wenn das Gerät nicht benutzt wird, um Strom zu sparen.

Zurücksetzen des Roboters/Wiederherstellen der Werkseinstellungen

Sie können den Roboter zurücksetzen bzw. wiederherstellen, indem Sie die Home Taste und die Ein-/Aus-Taste auf der Oberseite des Roboters 15 Sekunden lang gedrückt halten.

i Hinweis: Nach dem Zurücksetzen des Roboters/Wiederherstellen der Werkseinstellungen muss der Roboter die Verbindung zur App wiederherstellen, und die entsprechenden Einstellungen in der App sind entfernt.

Austausch

Bestellen von Zubehör

Um Zubehör oder Ersatzteile zu kaufen, besuchen Sie www.philips.com/homerun2000, oder suchen Sie Ihren Philips Händler auf. Sie können sich auch an den Philips Kundenservice in Ihrem Land wenden. Die Kontaktdaten finden Sie in der internationalen Garantieschrift.

Ersatzteile:

XV1430

Ersatz-Wischtücher

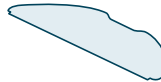

XV1433

Wartungskit mit 2 Filtern, 1
Kehrwalze und 1
Seitenbürste.

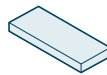

FC8022

Staubbeutel (Antiallergie-S-
Beutel)



Entfernen des Akkus

Gehen Sie folgendermaßen vor, um den Akku zu entfernen: Sie können den Roboter auch zu einem Philips Service-Center bringen, um den Akku entfernen zu lassen. Wenden Sie sich an den Philips Kundenservice in Ihrem Land, um die Adresse eines Service-Centers in Ihrer Nähe zu erfragen.

Treffen Sie angemessene Sicherheitsvorkehrungen, wenn Sie das Produkt mithilfe von Werkzeugen öffnen und den Akku entsorgen.

Warnhinweis: Bevor Sie den Akku entfernen, stellen Sie sicher, dass das Produkt nicht an der Station angeschlossen ist und dass der Akku vollständig entleert ist.

- 1 Starten Sie den Roboter an einem Ort im Zimmer und nicht in der Station.

- 2 Lassen Sie den Roboter so lange laufen, bis der Akku leer ist, um sicherzustellen, dass der Akku vollständig entladen ist, bevor Sie ihn entfernen und entsorgen.
- 3 Lösen Sie die Schrauben an der Akkufachabdeckung, und entfernen Sie die Abdeckung.

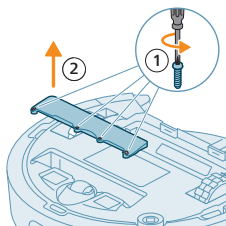

- 4 Heben Sie den Akku heraus, und trennen Sie ihn vom Gerät, indem Sie auf den kleinen Clip am Akkuanschluss drücken, um den Akkuanschluss zu lösen.
- 5 Bringen Sie den Roboter und den Akku zu einer Sammelstelle für elektrische und elektronische Abfälle.

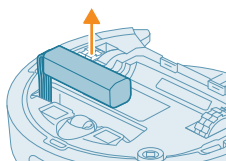

Garantie und Support

Für Unterstützung und weitere Informationen besuchen Sie die Philips Website unter www.philips.com/support, oder lesen Sie die internationale Garantieschrift.

Ihr Roboter-Staubsauger wurde mit der größtmöglichen Sorgfalt entworfen und entwickelt. Sollte es dennoch einmal vorkommen, dass Ihr Roboter repariert werden muss, so sorgt ein Service-Center in Ihrem Land dafür, dass die notwendigen Reparaturen so schnell und so bequem wie möglich durchgeführt werden. Sollte es in Ihrem Land kein Service-Center geben, wenden Sie sich bitte an Ihren Philips Händler vor Ort.

Entsorgung und Recycling

Entsorgen Sie den Roboter nicht im normalen Hausmüll. Bringen Sie ihn zur Recyclingstelle für elektrische Geräte.

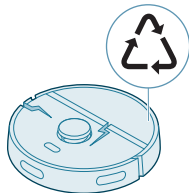

Fehlerbehebung

In diesem Kapitel sind die häufigsten Probleme aufgeführt, die beim Gebrauch des Geräts auftreten können. Sollten Sie ein Problem mithilfe der nachstehenden Informationen nicht beheben können, nutzen Sie die Philips App HomeRun Robot, oder besuchen Sie www.philips.com/homerun2000, wo Sie außerdem Support-Videos und häufig gestellte Fragen finden. Sie können sich auch an das Kundenservice-Center in Ihrem Land wenden.

Problem	Mögliche Ursache	Lösung
Der Roboter lässt sich nicht einschalten.	Der Akku ist fast leer.	Laden Sie den Roboter vor der Verwendung an der Station auf.
	Die Umgebungstemperatur ist zu niedrig oder zu hoch.	Verwenden Sie den Roboter bei Temperaturen zwischen 8 °C und 35 °C.
Der Roboter kann nicht mit der App gekoppelt werden.	Der Roboter befindet sich nicht mehr im Kopplungsmodus.	Setzen Sie den Roboter wieder in den Kopplungsmodus, indem Sie die Home Taste und den Ein-/Ausschalter gleichzeitig gedrückt halten (die Anzeigen blinken orange).
	Die WLAN-Verbindung (Signal) ist schlecht.	Stellen Sie den Roboter in einen Bereich mit gutem WLAN-Signal.
	Es wurde ein falsches WLAN-Netzwerk ausgewählt.	Wählen Sie das richtige WLAN-Netzwerk aus.
	Es wird ein falsches Passwort verwendet.	Verwenden Sie das richtige WLAN-Passwort.
	In der App wurde ein falsches Robotermodell ausgewählt.	Wählen Sie das richtige Robotermodell aus.
	Es wurde eine falsche App heruntergeladen.	Verwenden Sie stets die App, die Sie über den QR-Code aus der Schnellstartanleitung heruntergeladen haben.
Die App und der Roboter verlieren die Verbindung.	Der Roboter befindet sich außerhalb der Reichweite des WLAN-Signals.	Warten Sie, bis der Roboter zurück in einen Bereich mit gutem WLAN-Signal fährt.
	Der Roboter ist in den Schlafmodus gewechselt.	Der Roboter wechselt in den Schlafmodus, wenn er nicht zur Station zurückgekehrt ist. Halten Sie den Ein-/Ausschalter mindestens 3 Sekunden lang gedrückt, um den Roboter zu aktivieren. Senden Sie ihn dann über die App an die Station oder indem Sie die Home Taste drücken.
	Das WLAN-Passwort wurde geändert.	Wenn WLAN-Details geändert wurden: Fügen Sie den Roboter erneut zur App hinzu.
	Der Name des WLAN-Netzwerks wurde geändert.	Wenn WLAN-Details geändert wurden: Fügen Sie den Roboter erneut zur App hinzu.

Problem	Mögliche Ursache	Lösung
	Das App-Konto wurde geändert.	Wenn Kontodetails geändert wurden, fügen Sie den Roboter erneut zur App hinzu.
Die E-Mail mit dem Verifizierungscode wurde nicht empfangen.	Es kann bis zu eine Minute dauern, bis die E-Mail mit dem Verifizierungscode ankommt.	Warten Sie länger als eine Minute auf die E-Mail.
	Die E-Mail wurde nicht gesendet.	Klicken Sie auf die Schaltfläche „Erneut senden“.
	Die E-Mail befindet sich möglicherweise im Ordner für Spam- oder Junk-E-Mails.	Überprüfen Sie den Ordner für Spam- oder Junk-E-Mails. (Die E-Mail-Adresse des Absenders beginnt mit: HomeRun_noreply@).
	Es wird eine falsche E-Mail-Adresse verwendet.	Überprüfen Sie, ob Sie die richtige E-Mail-Adresse verwendet haben.
	Die Internetverbindung des Telefons oder Computers ist nicht gut genug, um die E-Mail zu empfangen.	Stellen Sie sicher, dass das Telefon beziehungsweise der Computer eine gute Internetverbindung hat.
Der Roboter findet die Station nicht.	Die Station wurde während eines Reinigungsdurchgangs bewegt.	Stellen Sie die Station wieder an dieselbe Stelle, an der sie sich beim Start des Reinigungsdurchgangs befand.
	Die Station ist nicht an die Stromversorgung angeschlossen.	Schließen Sie die Station an die Stromversorgung an.
	Die Sensoren am Roboter und/oder an der Station sind verschmutzt.	Reinigen Sie alle Sensoren des Roboters und der Station.
	Ein verbotener Bereich wurde zu nahe an der Station eingerichtet.	Speichern Sie verbotene Bereiche nicht zu nahe an der Station.
	Die Station wurde an einer Stelle mit sehr hellem Licht platziert.	Platzieren Sie die Station nicht an einer Stelle mit sehr hellem Licht (wie direkte Sonneneinstrahlung), da dies das Infrarotsignal beeinträchtigen kann.
Der Roboter verschiebt die Station.	Die Station steht nicht dicht an der Wand.	Stellen Sie die Station mit der Rückseite an eine Wand.
	Die Sensoren am Roboter und/oder an der Station sind verschmutzt.	Reinigen Sie alle Sensoren des Roboters und der Station.
	Vor und neben der Station ist nicht ausreichend Platz (links und rechts jeweils 0,5 Meter, vorne 1,5 Meter).	Stellen Sie sicher, dass der Platz vor und neben der Station ausreichend ist.

Problem	Mögliche Ursache	Lösung
Der Roboter reinigt nicht richtig.	Der Staubbehälter des Roboters ist voll.	Entleeren Sie den Staubbehälter des Roboters.
	Der Wasserbehälter ist leer.	Füllen Sie den Wasserbehälter rechtzeitig auf.
	In den Bürsten haben sich Fremdkörper verfangen.	Entfernen Sie alle Fremdkörper aus den Bürsten.
	Der Filter wurde nicht gereinigt.	Reinigen Sie den Filter regelmäßig.
	Der Filter wurde nicht oder nicht richtig wieder eingesetzt.	Setzen Sie den Filter wieder richtig ein.
Der Roboter verwendet beim Wischen kein oder nur wenig Wasser.	Das Wischtuch muss ausgewechselt werden.	Wechseln Sie das Wischtuch XV1430 aus. Kaufen Sie ein neues Wischtuch XV1430 über die App oder auf www.philips.com/homerun2000
	Die Wassermenge ist zu niedrig eingestellt.	Stellen Sie in der App die Wassermenge höher ein.
Aus dem Wischtuch kommt zu viel Wasser/der Roboter macht den Boden zu nass.	Die Wassermenge ist zu hoch eingestellt.	Stellen Sie in der App die Wassermenge niedriger ein. ⚠ WICHTIG: Zum Wischen von empfindlichen Hartböden, wie z. B. Parkett, stellen Sie in der App den Wasserstand auf die niedrigste Stufe.
Der Roboter lässt einige Bereiche bei der Reinigung aus/der Roboter reinigt nicht den gesamten Bereich/der Roboter hat begonnen, bestimmte Stellen auszulassen	Die Sensoren des Roboters sind nicht mehr sauber.	Reinigen Sie die Sensoren des Roboters mit einem trockenen Tuch.
	Der Roboter arbeitet auf rutschigen, polierten Böden.	Achten Sie darauf, dass der Boden getrocknet ist, bevor der Roboter mit der Reinigung beginnt.
	Der Roboter kann bestimmte, durch Möbelstücke oder Barrieren blockierte Bereiche nicht erreichen.	Räumen Sie den zu reinigenden Bereich auf und rücken Sie Möbelstücke und kleine Gegenstände an ihren richtigen Platz.
	Der Reinigungsbereich ist nicht aufgeräumt.	Entfernen Sie kleine Gegenstände vom Boden und räumen Sie den Reinigungsbereich auf, bevor der Roboter mit der Reinigung beginnt.

Problem	Mögliche Ursache	Lösung
	Der Roboter hält einen Sicherheitsabstand zu verbotenen Bereichen und Bereichen ohne Wischen ein. Dies kann dazu führen, dass der Roboter einen bestimmten Bereich nicht durchfährt.	Verkleinern Sie den verbotenen Bereich oder den Bereich ohne Wischen in der App.
Der Roboter hat sich selbst durch Aufnehmen eines Kabels blockiert.	Es sind Kabel auf dem Fußboden vorhanden, die der Roboter nicht erkennen kann.	Stoppen Sie den Roboter und nehmen Sie die Abdeckung der Bürstenwalze ab. Nehmen Sie die Kehrwalze ab und überprüfen Sie, ob etwas in der Seitenbürste stecken geblieben ist: Nehmen Sie die Seitenbürste ab, entfernen Sie das Kabel und setzen Sie die Seitenbürste wieder ein. Entfernen Sie vor dem Starten eines Reinigungsdurchgangs alle Kabel vom Boden.
Der Roboter fällt die Treppe hinunter.	Die Absturzsensoren an der Unterseite des Roboters sind verschmutzt.	Reinigen Sie die Absturzsensoren an der Unterseite des Roboters. Wenn der Roboter weiterhin von der Treppe fällt, zeichnen Sie in der App eine virtuelle Wand am oberen Ende der Treppe.
	Es wurden Gegenstände auf die oberste Stufe der Treppe gelegt, die der Roboter erkennt und daher annimmt, dass er sicher fahren kann.	Entfernen Sie alle Gegenstände, die sich auf der obersten Stufe der Treppe befinden.
Der Roboter wird nicht aufgeladen oder entlädt sich sehr schnell.	Der Roboter wird an einem zu warmen oder zu kalten Ort aufbewahrt.	Laden und verwahren Sie den Roboter bei Temperaturen zwischen 8 °C und 35 °C.
Die Absaugstation sammelt keinen Staub aus dem Roboter.	Der Staubbeutel wurde nicht oder nicht richtig wieder eingelegt.	Legen Sie den Staubbeutel richtig in die Absaugstation ein.
	Der Staubbeutel ist voll.	Legen Sie einen leeren Staubbeutel in die Absaugstation.
	Der Leise-Modus oder die Nicht-stören-Einstellung wurde in der App aktiviert.	Deaktivieren Sie den Leise-Modus oder die Nicht-stören-Einstellung in der App.
	Die Öffnung der Absaugstation ist verstopft.	Reinigen Sie die Öffnung der Absaugstation.
Im Wasserbehälter hat sich Schaum gebildet und der Roboter bewegt sich merkwürdig.	In den Wasserbehälter wurde Reinigungsmittel gegeben, wodurch der Roboter rutscht.	Geben Sie nicht noch einmal Reinigungsmittel in den Wasserbehälter. Reinigen Sie den Roboter und die Räder, spülen Sie dabei den Wasserbehälter gründlich aus.

Problem	Mögliche Ursache	Lösung
Der Roboter macht ein ungewöhnliches Geräusch.	Der Filter wurde nicht oder nicht richtig wieder eingesetzt.	Prüfen Sie, ob der Filter richtig eingesetzt wurde.
	Der Roboter hat einen kleinen Gegenstand eingesaugt, der nun im Staubbehälter rotiert.	Leeren Sie den Staubbehälter aus.
Die Bürsten drehen sich nicht mehr.	In der Kehrwalze haben sich Haare verfangen.	Entfernen Sie Haare mit dem Bürsten-Reinigungswerkzeug, das im Lieferumfang des Roboters enthalten ist.
	Andere Fremdkörper haben sich in den Bürsten verfangen.	Entfernen Sie die anderen Fremdkörper aus den Bürsten.
	Die Kehrwalze wurde nicht richtig eingesetzt.	Nehmen Sie die Kehrwalze heraus und setzen Sie sie wieder ein. Wenn die Kehrwalze nicht richtig eingesetzt wird: Setzen Sie den quadratischen Schaft wieder richtig in das quadratische Loch ein.
Die Seitenbürste hat sich verformt.	Möglicherweise ist etwas in der Seitenbürste stecken geblieben.	Legen Sie die Bürste einige Zeit in warmes Wasser und lassen Sie sie dann trocknen.
		Kaufen Sie eine neue Seitenbürste über die App oder auf www.philips.com/homerun2000
Der Roboter fährt nicht auf einen schwarzen Boden.	Der Roboter nimmt an, dass ein schwarzer Boden Absturzgefahr bedeutet, und die Klippenerkennung wird aktiviert.	Stellen Sie sicher, dass in Räumen mit schwarzem Bodenbelag das Licht eingeschaltet ist.
		Reinigen Sie den Absturzsensor an der Unterseite des Roboters.
Es wurde ein Zeitplan festgelegt, aber der Roboter startet die Reinigung nicht gemäß Zeitplan.	Möglicherweise ist die Nicht-stören-Funktion aktiviert.	Prüfen Sie in der App, ob die Nicht-stören-Funktion für die gleiche Zeit wie der Zeitplan aktiviert ist.
	Der Roboter befindet sich im Schlafmodus.	Stellen Sie sicher, dass der Roboter in der Station aufgeladen wird. Der Roboter wechselt in den Schlafmodus, wenn er nicht zur Station zurückgekehrt ist. Halten Sie den Ein-/Ausschalter mindestens 3 Sekunden lang gedrückt, um den Roboter zu aktivieren. Senden Sie ihn dann über die App an die Station oder indem Sie die Home Taste drücken.
	In der App wurde die falsche Zeitzone ausgewählt.	Sie können die Zeitzone in der App in „Mein Konto“ unter „Profil“ ändern.

Problem	Mögliche Ursache	Lösung
	Die Verbindung des Roboters mit dem WLAN-Netzwerk ist unterbrochen.	Stellen Sie sicher, dass das WLAN-Netzwerk funktioniert.
	Der Akku des Roboters ist leer.	Vergewissern Sie sich, dass die Station an die Stromversorgung angeschlossen ist.
Die Anmeldung beim App-Konto des Roboters ist nicht möglich.	Die E-Mail-Adresse hat sich geändert.	Erstellen Sie ein neues App-Konto, falls sich die E-Mail-Adresse geändert hat.
	Das Passwort ist falsch.	Geben Sie das richtige Passwort ein.
		Bei einem vergessenen Passwort klicken Sie auf „Passwort vergessen“ und folgen Sie der Schritt-für-Schritt-Anleitung.
	Das falsche Land/die falsche Region ist ausgewählt.	Wählen Sie in der App das richtige Land/die richtige Region aus.
Es werden weiter Pop-up-Meldungen zu App- oder Firmware-Aktualisierungen erhalten.	App-Aktualisierungen oder Firmware-Aktualisierungen wurden nicht installiert.	Zur kontinuierlichen Verbesserung des Roboters empfehlen wir die Installation aller Aktualisierungen.
Die App Philips HomeRun Robot ist in meinem Land nicht verfügbar.	VPN kann den Zugriff auf die richtigen Länderinformationen blockieren.	Deaktivieren Sie alle VPN-Dienste, die Sie verwenden.
	Das Google- oder Apple-Konto ist möglicherweise auf ein anderes Land eingestellt.	Ändern Sie die Google- oder Apple-Kontoinformationen so, dass sie dem Land entsprechen, in dem Sie den Roboter gekauft haben.
Das Firmware-Update schlägt fehl.	Der Akkustand ist zu niedrig.	Der Akkustand des Roboters muss mehr als 20 % betragen, damit ein Update installiert werden kann.
	Der Roboter ist nicht an der Station.	Stellen Sie sicher, dass der Roboter in der Station lädt, wenn Sie das Update installieren.
	Das WLAN-Signal ist nicht gut genug.	Stellen Sie sicher, dass sich der Roboter an einem Ort mit starkem WLAN befindet.
Der Roboter hat die Kartierung beendet, aber ich sehe keine Karte in der App.	Der Roboter hat nicht an der Station gestartet und geendet.	Zum Erstellen einer Karte müssen Sie sicherstellen, dass der Roboter an der Station startet und endet. Sobald die Karte in der App gespeichert wurde, können Sie den Roboter ohne Station verwenden.

Problem	Mögliche Ursache	Lösung
	<p>Der Roboter ist stecken geblieben oder wurde bei der Kartierung blockiert.</p>	<p>Setzen Sie den Roboter zurück an die Station und starten Sie den Kartierungsvorgang erneut. Suchen Sie die Stelle, an der der Roboter zuvor stecken geblieben ist, und entfernen Sie alle Hindernisse, die den Zugang des Roboters zu diesem Bereich verhindern. Sobald die Karte erstellt ist, können Sie einen verbotenen Bereich erstellen, um zu verhindern, dass der Roboter sich erneut in diesen Bereich bewegt.</p>
<p>Meine Karte wurde aus der App gelöscht.</p>	<p>Die maximale Anzahl an Karten wurde erreicht.</p>	<p>Der Roboter erstellt eine neue Karte, wenn er eine neue Umgebung erkennt. Wenn Sie bereits 5 Karten haben, überschreibt der Roboter eine alte Karte. Wenn Sie sicherstellen möchten, dass der Roboter eine Karte nicht überschreibt, sperren Sie sie in der App. Sie können 3 Karten gleichzeitig überschreiben.</p>
<p>Ich möchte die WLAN-Funktion nicht verwenden.</p>	<p>Die WLAN-Funktion kann an Ihrem Gerät deaktiviert werden.</p>	<p>Um die WLAN-Funktion des Roboters zu deaktivieren, drücken Sie den Bumper auf der Vorderseite des Roboters und die Home-Taste für 10 Sekunden. Sie können die grundlegenden Funktionen auch ohne WLAN nutzen, aber für den vollen Zugriff auf alle Funktionen empfehlen wir dringend, den Roboter mit WLAN zu koppeln.</p>

Sisukord

Sissejuhatus	208
Tootekirjeldus	209
Enne esmakordset kasutamist	210
Kasutamiseks valmistumine	211
Roboti laadimine	212
Rakenduse allalaadimine, registreerimine ja Wi-Fi-ga ühendamine	213
Helisignaalid	215
Häälhoiatuste keele seadistamine	215
Kuidas teie robottolmuimeja töötab?	215
Kaardi koostamine	215
Piiratud puhastussoone kasutades robotile teada andmine, missuguseid kohti ei ole vaja puhastada	216
Kuidas teie robot puhastab?	217
Puhastamise eelistuste, täpsemate seadete ja puhastamise järjekorra seadistamine	218
Robottolmuimeja kasutamine	219
Ettevalmistus puhastustsükliks	219
Esimese puhastusprogrammi käivitamine rakenduse abil	220
Roboti kasutamine ilma rakenduseta	220
Roboti puhastusmuster	221
Laadimisjaama tagasipöördumine	221
Automaatne laadimine ja töö jätkamine	221
Puhastamine ja hooldus	222
Millal hooldada?	222
Mopipadja ja tolmukambri puhastamine	222
Veepaagi puhastamine	225
Peamise harja puhastamine	226
Külgmise harja puhastamine	228
Peamiste rataste ja eesmise ratta puhastamine	229
Andurite, ühenduspistiku ja infrapuna signaali akna puhastamine	229
Tolmukoti vahetamine	230
Pikaajaline hoiustamine	231
Kasutajaliidese signaalid ja nende tähendus	231
Roboti lähtestamine või tehaseadete taastamine	232
Osade vahetamine	232
Tarvikute tellimine	232
Aku eemaldamine	233
Garantii ja tootetugi	234
Kasutusest kõrvaldamine ja ringlussevõtt	234
Veaotsing	234

Sissejuhatus

Palju õnne sees Philips HomeRun 2000 seeria robottolmuimeja ostu puhul! Roboti omaduste maksimaalseks ära kasutamiseks ja kõikidele täiendavatele funktsioonidele juurdepääsemiseks saate alla laadida ja installida rakenduse

Philips HomeRun. Rakendusest leiate ka tugivideod ja korduma kippuvad küsimused või külastage veebilehte www.philips.com/homerun2000.
Enne roboti esmakordset kasutamist lugege hoolikalt läbi kaasasolev eraldi ohutusbrošüür ja hoidke see edaspidiseks alles.

Tootekirjeldus

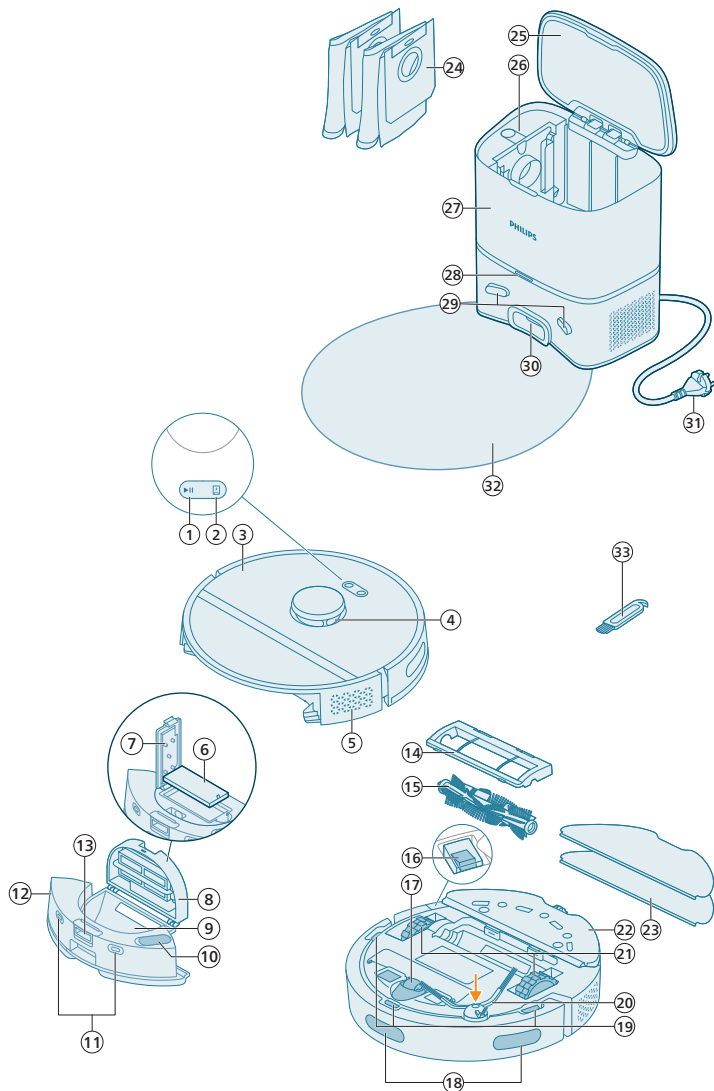

- 1 Käivitamis-/seiskamisnupp
- 2 Kodunupp
- 3 Ülemine kate
- 4 360° lasernavigatsioon (LiDAR)

- 5 Õhu väljalaskeava
- 6 Pestav filter
- 7 Pestava filtri kaas
- 8 Prügikasti kaas
- 9 Tolmukamber
- 10 Vee sisselaskeava
- 11 Laadimispistik (robot)
- 12 Veepaak
- 13 Veepaagi vabastusnupp
- 14 Harja kate
- 15 Peamine hari
- 16 Toitelüliti
- 17 Eesmine ratas
- 18 Andur kalju ja seina vältimiseks
- 19 Kukkumisvastased andurid (3 tk)
- 20 Külgmine hari
- 21 Peamised rattad
- 22 Mopipadja hoidik
- 23 Pestav mopipadi (2 tk)
- 24 Tolmukott (2 tk)
- 25 Kanistri kaas
- 26 Tolmukoti sahtel
- 27 Automaatse tühjendamise jaam
- 28 Märgutuli
- 29 Laadimispistik (laadimisjaam)
- 30 Automaatse tühjendamise sisselaskeava
- 31 Toitejuhtme pesa
- 32 Alusmatt
- 33 Harja puhastusvahend

Enne esmakordset kasutamist

- 1 Võtke seade karbist välja ja eemaldage kogu pakend.
- 2 Eemaldage kaitseümbrised.
- 3 Kui on näha kahjustusi, külastage veebilehte **www.philips.com/support** või võtke ühendust oma asukohariigi klienditeeninduskeskusega.

Kasutamiseks valmistumine

Laadimisjaama paigalduskoha valimise nõuanded.

- Laadimisjaama ei tohi paigutada eredasse päikesevalgusesse ega mööbli alla. See blokeerib infrapunasiignaali, mis aitab robotil tagasi jaama jõuda.
- Paigaldage laadimisjaam ühtlasele pinnale vastu seina.
- Paigaldage laadimisjaam kõvakattega põrandale.
- Laadimisjaama ei tohi paigutada trepi või küttekeha (radiaatori) lähedusse.
- Paigaldage jaam hea Wi-Fi leviga kohta.

Laadimisjaama paigaldamine

- 1 Paigaldage laadimisjaam paigutusskeemil esitatud mõõtude kohaselt.

i Märkus. Jätke vaba ruumi laadimisjaama külgedele 0,5 m ja ette 1,5 m.

- 2 Ühendage laadimisjaam toiteallikaga.
- 3 Paigutage toitekaabli ülejäänud osa laadimisjaama taha nii, et robot ei saa sellest üle sõita.
- 4 Pange tolmutult laadimisjaama tolmutoti sahtlisse.

Pestava mopipadja hoidiku, pestava mopipadja ja külgmise harja paigaldamine

- 1 Kinnitage külgmise hari, klõpsates selle roboti põhja külge õigesse asendisse.

- 2 Kinnitage mopipadja hoidik roboti veepaagi põhja külge.

- 3 Libistage pestava mopipadja sirge külg mopipadja hoidiku õigesse avasse.

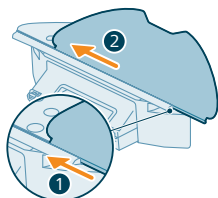
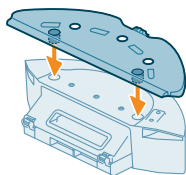
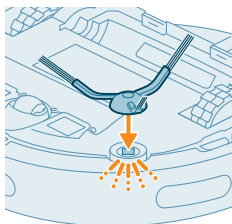
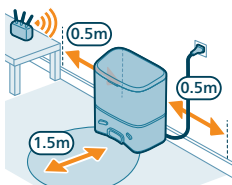

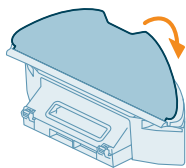

- 4 Kinnitage pestav mopipadi mopipadja hoidiku takjariba külge.

Roboti laadimine

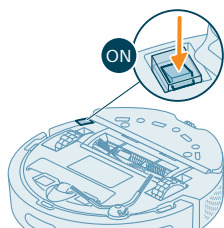

- 1 Vajutage roboti sisselülitamiseks roboti põhja all olevat toitelülitit.
- 2 Pöörake robot õigesse asendisse ja asetage põrandale laadimisjaama ette.
- 3 Kontrollige, et laadimisjaam oleks ühendatud elektritoite pistikupesaga.

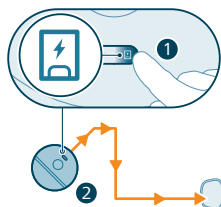

- 4 Vajutage kodunuppu. Robot sõidab jaama oma õigesse asendisse.
- 5 Oodake, kuni roboti aku on täielikult laetud.

Kui aku on täiesti tühi, ei liigu robot ise õigesse asendisse. Sel juhul tehke järgmist.

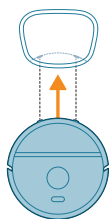

- 1 Pöörake robot õigesse asendisse ja asetage põrandale laadimisjaama ette. Veepaak peab olema suunatud laadimisjaama poole.
- 2 Pange roboti ees põhja all olevad laadimispistik kohakuti jaama laadimispistikuga.

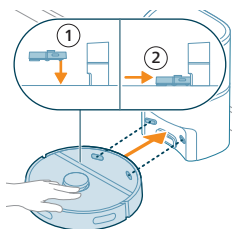

- 3 Lükake robot vastu jaama nii, et roboti laadimispistik puutuksid kokku jaama laadimispistikuga.

i Märkus. Kontrollige, et robot oleks õiges asendis ja laadimine algaks. Roboti peal oleva kahe nupu märgutuled vilguvad aeglaselt. Kui aku on tühi, siis võib kuluda veidi aega, enne kui robot näitab laadimist.

i Tähelepanu! Isegi kui te laadite robotit esimest korda, hakkab laadimisjaam robotit tolmuist tühjaks imema. See ei ole viga, vaid on osa normaalsest laadimisprotseduurist.

- 4 Oodake, kuni roboti aku on täielikult laetud.

i Märkus. Enne esmakordset kasutamist veenduge, et roboti aku oleks täis laetud.

i Märkus. Samuti süttib laadimisjaamal valge märgutuli, mis näitab, et robot laeb.

Rakenduse allalaadimine, registreerimine ja Wi-Fi-ga ühendamine

Rakenduse sisukord

Robotit saate juhtida roboti rakenduse Philips HomeRun abil. Rakendus võimaldab robotit hallata ja pakub järgmist abi ning tuge.

- 1 Kasutusjuhistega videod.
- 2 Täielik kasutusjuhend.
- 3 KKKd.
- 4 Klienditeenindusega ühendust võtmine.
- 5 Liikumisteede kaardi koostamine kodu jaoks.
- 6 Puhastamist vajavate ruumide valimine.
- 7 Puhastusrežiimide ja seadete valimine iga ruumi jaoks.
- 8 Puhastustsükli ja aku laetuse taseme vaatamine reaalajas.
- 9 Hoiatused ja teated.
- 10 Puhastustsükli ajakava koostamine.
- 11 Hoolduse olek ja varuosade leidmine.

Rakenduse allalaadimine

- 1 Skaneerige vasakul sees või roboti pakendil olevat QR-koodi, et laadida alla Philips HomeRun robotirakendus.

või

leidke Apple App Store'ist või Android Play Store'ist rakendus „Philips HomeRun robot app“.

- 2 Laadige rakendus alla ja installige.
- 3 Järgige rakenduse seadistamise juhiseid.



Isikliku konto registreerimine

Saate registreerida isikliku konto ja kasutada sellest tulenevaid eeliseid.

- Roboti juhtimine rohkem kui ühest seadmest, nt nutitelefonist ja tahvelarvutist või kasutajate lisamine.
- Oluliste andmete varundamine (nt kodu jaoks kohandatud puhastamisplaanid).

i Märkus. Kui vahetate telefoni ja teil ei ole kontot, siis kaotate kõik kohandatud puhastamisplaanid.

i Oluline. Philips väärtustab ja austab teie privaatsust. Link privaatsusavaldusele on esitatud rakenduses enne registreerimist.



Wi-Fi-ühenduse seadistamine

i Enne alustamist: kontrollige, et robot ja teie mobiilseade oleksid heas Wi-Fi levialas.

- 1 Vajutage rakenduses roboti lisamise nuppu „Add robot“ ja järgige juhiseid.
- 2 Siduge robot rakendusega Wi-Fi kaudu. Veenduge, et teil on Wi-Fi parool käepärast.

3 Vajutage ja hoidke avakuva nupp samaaegselt kolm sekundit all starti-/stoppnuppu ja kodunuppu. Nuppude märgutuled vilguvad oranžilt, mis näitab, et robot on Wi-Fi seadistusrežiimis.

4 Võrguga „**Philips robot**“ ühendamiseks vajutage ühendamise nuppu, kui see on rakenduses nähtav.

i Märkus. Kui rakenduses ei ole näha ühendamise nuppu, lahkuge rakendusest ja avage mobiiltelefoni Wi-Fi-seaded. Seal saate valida võrgu „**Philips robot**“ ja sellega ühenduse luua.

i Märkus. Teie robot saab ühenduda nii 2,4 GHz kui ka 5 GHz sagedusalade Wi-Fi-sagedusega.

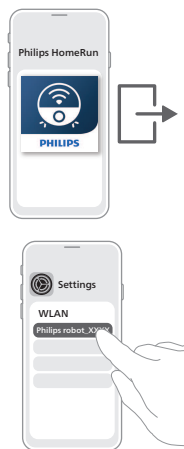

Kui Wi-Fi sidumine ei õnnestu, tehke järgmist.

- Kontrollige oma Wi-Fi-ühendust.
- Kontrollige, kas valisite õige mudeli.
- Kontrollige, kas sisestasite Wi-Fi parooli õigesti.
- Kontrollige, kas robot on Wi-Fi seadistusrežiimis.

i Märkus. Seda näitavad kahe nupu oranžilt vilkuvad märgutuled robotil.

i Märkus. Kui te ei suuda probleemi lahendada, külastage veebilehte www.philips.com/homerun2000, kus leiate tugiteavet ja tarbijahoolduse Klienditeenindus.

Helisignaolid

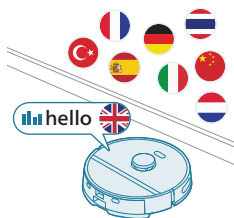

- Roboti häälohiatuste keelt saab muuta inglise keelelt teie kohalikule keelele. Keele muutmiseks laadige alla rakendus ja ühendage robot Wi-Fi-ga. Seejärel saate alla laadida uue keele.
- Rakendus esitab hoiatusi ja meeldetuletusi, kui robot vajab teie tähelepanu. Nii olete roboti seisundist reaajas täielikult informeeritud ka siis, kui robot töötab teie äraolekul.

Häälohiatuste keele seadistamine

i Häälohiatuste keelt saate määrata kohe pärast roboti ühendamist Wi-Fi-ühendusega.

- 1 Veenduge, et robot oleks rakendusega ühendatud.
- 2 Rakenduses on häälohiatuse keelt võimalik muuta kahes kohas.
 - Sees rakenduse ekraanil, kus teil palutakse anda robotile nimi.
 - Või vajutades üleval paremas nurgas asuvat seadete ikooni ja valides seejärel vahekaardi Roboti seaded.
- 3 Seejärel valige häälohiatuse keel.

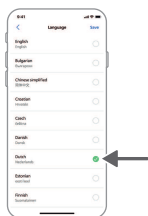

Kuidas teie robottolmuimeja töötab?

Kaardi koostamine

Kaardistamise põhimõte

Robot sõidab läbi ruumide ja lasernavigatsioonisüsteem skaneerib ruumid kiirelt üle, et koostada põranda kaart .

Kaardi muutmise

Rakenduses saate kasutada kaardi muutmise käsku „Map Edit“ järgmisteks tegevusteks.

- Ruumide muutmise (ühendamine/jaotamine, nimetamine) roboti puhastusrutiini kohandamiseks iga ruumi jaoks.
- Keelatud alade seadistamine, et määrata, kus robot tohib liikuda ja kus ei tohi.

- Saate koostada kaardi maja iga põranda jaoks ja salvestada kuni viis kaarti. Kui te seadet kasutate, koostab see uues keskkonnas uue kaardi. Kui teil on kaarte, mida kasutate sageli, ja te ei soovi neid kogemata üle kirjutada, saate kuni kolm kaarti lukustada.

Ruumi ettevalmistamine kaardistamiseks

Enne kaardistamise alustamist tehke järgmist.

- Korrastage see ala.
- Paigutage mööbel õigele kohale.
- Eemaldage lahtised ja väikesed takistused.

i Märkus. See on oluline, et vältida nende takistuste püsivat salvestamist kaardile.

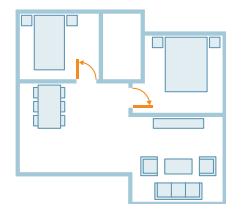
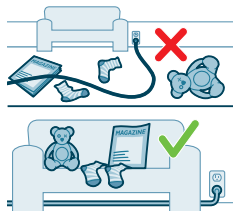

- Avage kõik siseuksed ja sulgege välisuksed.

i Oluline. Hoolitsege selle eest, et miski ei tõkestaks roboti liikumist selle kasutamise ajal.

Kaardi loomine ja redigeerimine

i Oluline. Kaardistamise ajal robot ei tegele puhastamisega.

- 1 Kaardi loomiseks klõpsake avakuval kas Kodu pärast roboti ja rakenduse sidumist või siis, kui kaarti ei ole varem loodud, nupule „Loo kaart“. Või klõpsake üleval paremas nurgas oleval seadete ikoonil, valige „Minu kaardid“ ja valige üleval paremas nurgas olev „+“ ikoon. Seejärel järgige rakenduse juhised.
- 2 Oma kaardi muutmiseks valige kas kaardisümbol Kodu avakuval või klõpsake üleval paremas nurgas oleval seadete ikoonil, valige „Minu kaardid“ ja valige „Muuda kaarti“ selle kaardi puhul, mida soovite muuta.

Piiratud puhastustsoone kasutades robotile teada andmine, missuguseid kohti ei ole vaja puhastada

Rakenduse abil saate määrata keelatud alad, kuhu robotil ei ole lubatud puhastama minna.

Virtuaalne sein ja keelutsoon

Saate kindlaks määrata virtuaalsed seinad ☒ ja keelutsoonid ☒, kuhu te ei soovi, et robot läheks. Saate näiteks luua virtuaalse seina või keelutsooni järgmistel juhtudel.

- Haprate esemete kaitsmiseks. Robot ei suuda tuvastada väikesed takistusi, nagu kingad, mänguasjad või kaablid, ega ka läikivaid, läbipaistvaid (nt klaasist) või tumedaid takistusi ja pindu.
- Roboti kinnijäämise vältimiseks puhastamisel.

i Märkus. Robot võib jääda kinni paksul vaibal, narmastega vaibal või väga kergel vaibal (nagu vannitoas). Robot ei tuvasta põrandal olevaid kaableid.

- Roboti kaitsmiseks.

i Märkus. Robotit peab eemale hoidma vedelikest ja märgadest kohtadest, näiteks koera jooginõust ja taimepoti alustaldrikust.

i Oluline. Virtuaalset seinu ega keelutsooni ei tohi kasutada ohu eest kaitsmiseks.

i Oluline. Virtuaalsed seinad ja keelutsoonid ei tohi takistada roboti liikumist laadimisjaama.

Mopivaba tsoon

Saate koostada mopivaba tsooni , kus robot ei pese vaipkatet ega vaipa.

i Märkus. Robot väldib mopivaba tsooni, kui mopipadja hoidik on kinnitatud. Kui mopipadja hoidik ei ole robotile kinnitatud, imeb robot mopivabast tsoonist tolmu.

Kuidas teie robot puhastab?

Rakendusest saate valida järgmised puhastusrutiinid.

Puhastusru- tiin Kirjeldus

Tavakanguse- ga	Regulaarne puhastamine on mõeldud teie tavaliseks igapäevaseks puhastusrutiiniks. Robot puhastab iga ruumi vastavalt teie tehtud ja puhastamisplaanis salvestatud seadetele. Kui keskkonda ei tuvastata, kaardistab robot keskkonna ja puhastab vastavalt viimati määratud režiimile. Kui tegemist on pesemisfunktsioon režiimiga, kuid moppi ei ole paigaldatud, ei doseeri robot vett. Pärast puhastab lõpetamist pöördub robot tagasi jaama.
Tuba Tsoon	<ul style="list-style-type: none"> - Tuba: robot puhastab kindlaksmääratud järjekorras ühe või mitu ruumi. - Tsoon: robot puhastab ruumis ala, mille olete kindlaks määranud. <p>Kui olete valinud ühe ülalkirjeldatud variantidest, saate valida puhastusrežiimi ja täpsustada puhastamise eelistused, samuti saate valida täpsemaid seadeid.</p>

Puhastamise eelistuste, täpsemate seadete ja puhastamise järjekorra seadistamine

Rakenduses saate iga ruumi jaoks valida viis erinevat puhastusrežiimi. Need on standardsed režiimid, mida saab kasutada enamikul juhtudel. Saate oma puhastusrežiimi kohandada puhastamise eelistuste täpsustamise ja täpsemate seadete abil.

Puhastusrežiimid

Režiim	Kirjeldus
Tolmuimeja ja mopp	Robot imeb tolmu ja peseb põrandat samal ajal. See režiim on mõeldud kõvakattega põrandate regulaarseks puhastamiseks.
	⚠️ OLULINE. Õrna pinnaga kõvakattega põranda (nt parkett) pesemiseks seadke rakenduses niiskuse tase kõige madalamaks.
Tolmu imemine	Robot imeb põrandalt ainult tolmu. Seda režiimi saab kasutada aladel, mida ei tohi pesta.
Mopp	Robot mopib ainult põrandat.
Vaikne	Robot puhastab minimaalse müraga. Imemisvõimsust on vähendatud ja häälhoiatused on vaigistatud.
Intensiivne	Robot imeb tolmu ja peseb põrandat samal ajal, töötades täisvõimsusel. See režiim on ette nähtud väikeste alade põhjalikuks puhastamiseks. Tähelepanu: suuri alasid ei ole soovitatav selle režiimiga puhastada. Robot liigub üle ala viis korda – puhastusaeg ja aku kasutamine suurenevad oluliselt.

Puhastamise eelistused

Iga puhastusrežiimi jaoks saate täpsemalt seada järgmisi puhastamise eelistusi.

Seade	Kirjeldus
Imemisvõimsus	Imemisvõimsuse muutmine: <ul style="list-style-type: none"> - Madal 🗲️: tõhusaks puhastamiseks vähese energiatarbe ja müraga. - Tavarežiim 🗲️: kõvakattega põranda regulaarseks puhastamiseks ja peene tolmu tõhusaks eemaldamiseks nii, et võimsus ja tõhusus on optimaalses tasakaalus. - Kange 🗲️: suurte põrandate põhjalikuks puhastamiseks. Saab ühe laadimisega puhastada rohkem kui maksimumrežiimil. - Max 🗲️: ideaalne suuremõdulise mustuse, nt purude eemaldamiseks. Tugev imemisvõimsus eemaldab peene tolmu osakesed ka sügavalt vaipadest ja pragudest.

Seade**Kirjeldus**Mopi niiskus 

Määrab kindlaks vee koguse, mis pumbatakse elektrilisest veepaagist mopile.

⚠ OLULINE. Ärge lisage veepaaki kuuma vett ega pesuaineid.

- Low (madal): õrna pinnaga põranda (nt parkett) pesemiseks. Tolmu imemine ja pesemine eemaldab rohkem peent tolmu kui ainult tolmu imemine.
- Medium (keskmine): optimaalne regulaarseks märg- ja kuivpuhastuseks. Mopp eemaldab pindmise mustuse ja bakterid, et hoida teie kodu puhta ja tervislikuna.
- High (kõrge): laitmatult puhaste põrandate jaoks. Intensiivseks puhastamiseks on selle seadega koos soovitatav puhastusteed korrata kaks kuni viis korda.

Puhastustee kordamine

Määrake korduste arv. Tavaliseks puhastamiseks piisab ühest puhastuskorrad. Intensiivseks puhastamiseks saab roboti programmeerida tegema kaks kuni viis puhastuskorda. Soovitatav on seda valikut kasutada ainult teatud puhastatavatel aladel, sest see mõjutab puhastamise kestust.

Täpsemad seaded

Saate rakenduses määrata oma puhastab järjekorra, klõpsates üleval paremas nurgas oleval seadete ikoonil ja valides „puhastab järjekord“.

Robottolmuimeja kasutamine

Ettevalmistus puhastustsükliks

Enne roboti puhastustsükli käivitamist tehke järgmist.

- 1 Kinnitage külgmine hari, klõpsates selle roboti põhja külge õigesse asendisse.

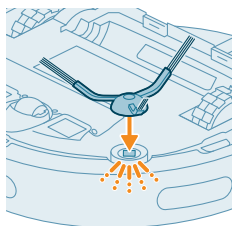

- 2 Kinnitage mopipadja hoidik veepaagi põhja külge.

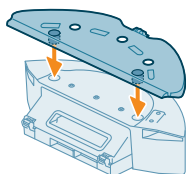

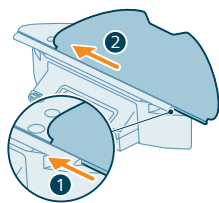

3 Libistage pestava mopipadja sirge külg mopipadja hoidiku õigesse avasse.

4 Kinnitage pestav mopipadi mopipadja hoidiku takjariba külge.

⚠ OLULINE. Mopipadja hoidiku saab eemaldada. Ent kui kasutate robotit koos mopipadja hoidikuga, peab pestav mopipadi olema mopipadja hoidiku külge kinnitatud ka siis, kui kasutate robotit ilma pesemiseta. See väldib põranda ja mopipadja hoidiku kahjustamist kasutamise ajal.

- Eemaldage põrandalt kõik kaablid, juhtmed, nõõrid, ja väiksemad esemed, nagu jalatsid ja mänguasjad, et robottolmuimeja neisse kinni ei jääks.
- Avage kõik siseuksed.
- Optimaalse tulemuse saamiseks niisutage eelnevalt moppi.

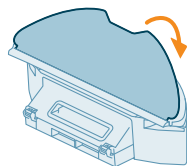

Esimese puhastusprogrammi käivitamine rakenduse abil

Käivitamine

- 1 Avage rakendus.
- 2 Valige puhastusrutiin: Tavaline, ruum või tsoon.
- 3 Vajutage alustamise ikooni.

i Märkus. veenduge, et roboti sees-/väljas sees seatud asendisse „sees“ („I“).

i Märkus. Kui aku laetus on liiga madal, ei saa puhastamine alata. Oodake, kuni robot on piisavalt laetud, enne kui käivitate puhastustsükli.

Peatamine

- 1 Vajutage rakenduses pausi ikooni. Robot peatub.
- 2 Vajutage alustamise ikooni uuesti. Robot jätkab tööd.
- 3 Vajutage ikooni Return. Robot läheb tagasi laadimisjaama.

Roboti kasutamine ilma rakendusega

i Märkus. Optimaalse kogemuse saamiseks soovitame kasutada rakendust.

Ilma rakendusega saate robotit juhtida kahe nupu abil.

- Start/pause nupp
 - Roboti sisse- või väljalülitamiseks vajutage toitenuppu pikemalt (3 s).
 - Puhastamise alustamiseks või peatamiseks vajutage lühidalt. Puhastamise jätkamiseks vajutage uuesti.
- Kodunupp
 - Lühike vajutus, kui robot ei ole puhastamas: robot läheb laadimisjaama ja algab laadimine.

- Lühike vajutus puhastamise ajal: robot peatab puhastamise. Lühike vajutus uuesti: robot pöördub laadimiseks tagasi laadimisjaama.
- Lühike vajutus, kui robot liigub tagasi laadimisjaama: robot teeb laadimisjaama tagasipöördumisel pausi. Vajutage uuesti, et robot liiguks tagasi laadimisjaama.

i Märkus. Roboti Wi-Fi-funktsiooni deaktiveerimiseks sees avakuva nupp vajutage 10 sekundiks roboti Kodu esiküljel olevat kaitseraua ja kodunuppu. Põhifunktsioone saab kasutada ka ilma Wi-Fi-ühendusega, kuid kõigi funktsioonide täielikuks kasutamiseks soovitame robotit kindlasti ühendada WiFi-ühendusega.

Kui juhtida robotit käsitsi, siis see imeb tolmu ja peseb. Kui aga veepaak on tühi või mopipadja hoidik ei ole kinnitatud, ei mopi robot.

Roboti puhastusmuster

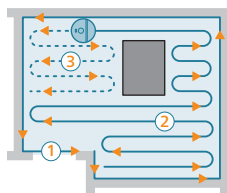

Robot puhastab kogu kindla skeemi järgi. Robot puhastab ruumi ükshaaval ja alustab alati ruumi servade puhastamisest ning jätkab seejärel ruumi muude aladega.

Laadimisjaama tagasipöördumine

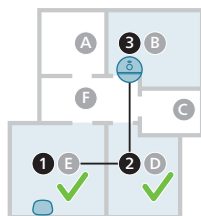

Pärast puhastustsükli lõpetamist liigub robot tagasi laadimisjaama akut laadima.

Automaatne laadimine ja töö jätkamine

Kui aku hakkab puhastamise ajal tühjenema (< 20%), liigub robot automaatselt tagasi laadimisjaama akut laadima. Kui aku on laetud, jätkab robot tööd sealt, kus see enne laadimist pooleli jäi.

Saate selle funktsiooni rakenduses välja lülitada, klõpsates üleval paremas nurgas oleval seadete ikoonil ja seejärel lülitades sees või väljas valiku „resume clean“ (jätkake puhastamist).

Puhastamine ja hooldus

Millal hooldada?

Üksus	Puhastamine	Asendamine
Pestav mopipadi	Pärast igat kasutuskorda	3–6 kuud
Peamine hari	Kord kuus	6–12 kuud
Pestav filter	Kord kuus	3–6 kuud
Külgmine hari	Kord kuus	6–12 kuud
Peamised rattad ja eesmine ratas	Kord kuus	-
360° lasernavigatsiooni (LiDAR) andur	Kord kuus	-
Andurid: - Infrapunasiignaali andurid - Kukkumisvastased andurid (3 tk)	Kord kuus	-
Roboti ja laadimisjaama laadimisklemmid	Kord kuus	-
Tolmukambri ja veepaagi kohalolemise tuvastamise andurid	6 kuud	-
Tolmukamber	Tühjendage tolmuksambrit pärast igat kasutust.	

Mopipadja ja tolmuksambri puhastamine

Pestava mopipadja puhastamine

- 1 Tõmmake pestav väljas mopi alusmaterjalist maha.

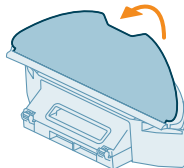

- 2 Libistage pestava mopipadjakese sirge külge välja pesuavast.

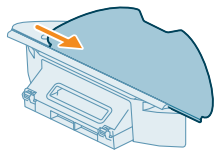

- 3 Loputage ja puhastage pestavat mopipatja veega või peske pesumasinas.

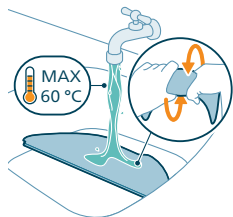

- 4 Laske pestaval mopipadjal õhu käes kuivada.

i Märkus. Ärge kasutage pestava mopipadja kuivatamiseks muid viise.

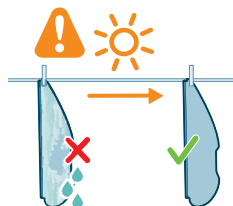

Puhastage tolmukonteiner ja pestav filter

- 1 Tõmmake veepaak koos tolmukoguga välja.

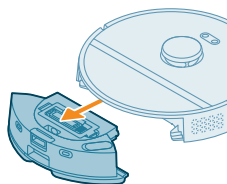

- 2 Avage tolmukasti kaas.

i Märkus. Ärge ajage tolmukambri kaant segamini pestava filtri kaanega.

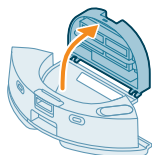

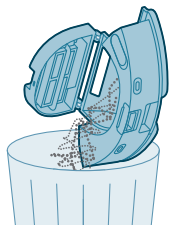

3 Valage mustus prügikastist välja.

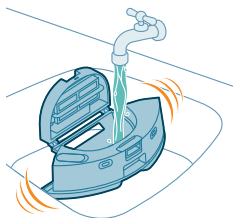

4 Loputage prügikasti kraani all.



5 Laske tolmukambri õhu käes kuivada.

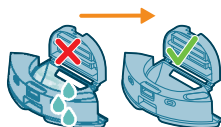

6 Avage pestava filtri kaas.

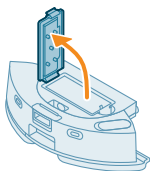

7 Tõmmake pestav filter välja.

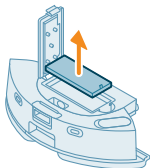

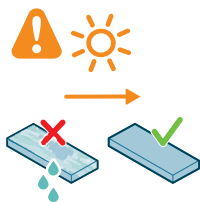

8 Loputage pestavat filtrit veega ja laske pestaval filtril õhu käes kuivada.

i Märkus. Ärge kasutage pesuaineid.

i Märkus. Ärge kasutage pestava filtri kuivatamiseks muid viise.

9 Veenduge, et pestav filter on täiesti kuiv ja seejärel pange see vastu tolmukasti filtrilukku ning lükake see sisse.

10 Lükake pestav filter alla.

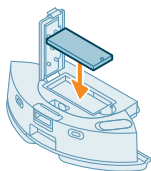

11 Sulgege pestava filtri kaas.

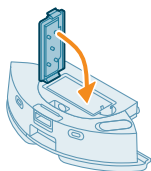

12 Lükake tolmukamber tagasi veepaaki.

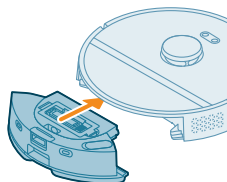

Veepaagi puhastamine

1 Vajutage veepaagi vabastamisnuppu, ja tõmmake veepaak robotist välja.

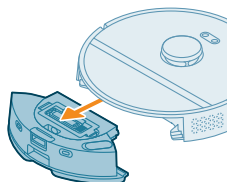

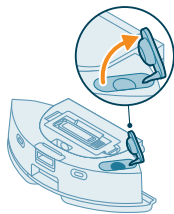

2 Avage veepaagi kaas.

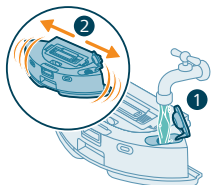

3 Täitke veepaak kraaniveega ja raputage seda valamu kohal.

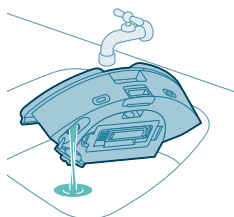

4 Valage veepaaki jäänud vesi välja.



5 Kuivatage veepaak väljastpoolt lapiga.

i Märkus. Ärge kasutage pesuaineid.

⚠ OLULINE. Ärge peske veepaaki nõudepesumasinas.

6 Hoidke veepaagi tihenduskork lahti ja laske veepaagi sisemusel õhu käes kuivada.

i Märkus. Ärge kasutage veepaagi kuivatamiseks muid viise.

7 Sisestage veepaak robotisse.

i Märkus. Veenduge, et veepaak oleks väljastpoolt kuiv.

i Märkus. Ärge kasutage pesuaineid.

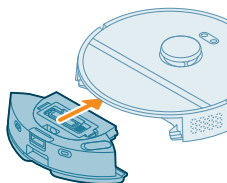

Peamise harja puhastamine

1 Pange robot tagurpidi tasasele stabiilsele pinnale.

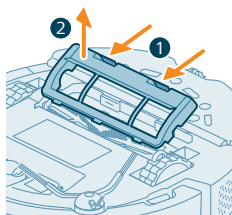

- 2 Vajutage samal ajal harja kate vabastusnuppe.
- 3 Tõstke harja kate üles ja eemaldage.

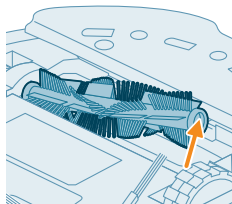

- 4 Tõmmake peamine hari välja.

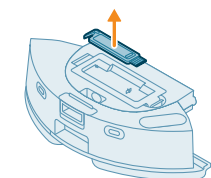

- 5 Eemaldage puhastab tolmukasti kaanest.

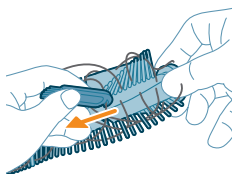

- 6 Kasutage puhastusvahendit, et lõigata karvad läbi.

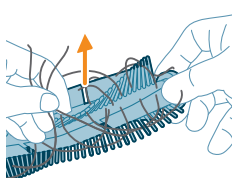

- 7 Eemaldage peamiselt harjalt karvad ja prügi.

⚠ Nõuanne. Kasutage puhastusvahendi harjaga otsa, et eemaldada peamiselt harjalt prügi.

- 8 Kui olete peamise harja otsalt eemaldanud korgi, pange see tagasi.

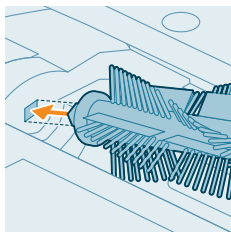

- 9** Pange peamine hari õigesti kohale. Pistke ruudukujuline pulk ruudukujulisse auku ja pange hari õigesti kohale.

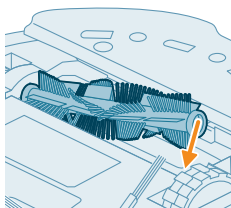

- 10** Pange harja katte keelekesed õigestesse väljalõigetesse.
11 Lükake harja kate sisse.

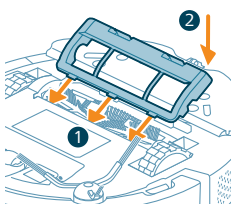

Külgmise harja puhastamine

- 1** Pange robot tagurpidi tasasele stabiilsele pinnale.
- 2** Eemaldage külgmine hari.

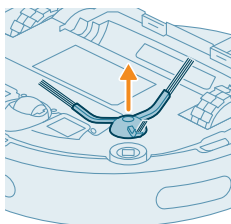

- 3** Kasutage külgmiselt harjalt ja robotilt tolmu või ebemete eemaldamiseks pehmete harjastega harja (nt hambaharja).

📌 Nõuanne. Saate külgmiselt harjalt ja robotilt tolmu või ebemete eemaldamiseks kasutada puhastusvahendi harjaga otsa.

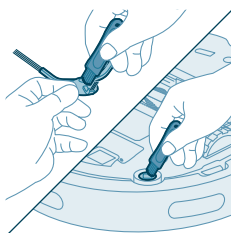

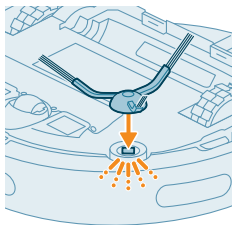

- 4 Kinnitage külmine hari, klõpsates selle roboti põhja külge õigesse asendisse.

Peamiste rataste ja eesmise ratta puhastamine

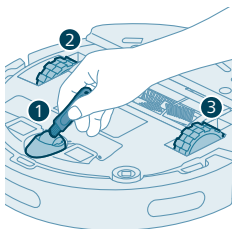

- 1 Pange robot tagurpidi tasasele stabiilsele pinnale.
- 2 Kasutage eesmiselt rattalt ja peamiselt ratastelt tolmu või ebemete eemaldamiseks pehmete harjastega harja (nt hambaharja).

i Saate ratastelt tolmu või ebemete eemaldamiseks kasutada puhastusvahendi harjaga otsa.

Andurite, ühenduspistiku ja infrapuna signaali akna puhastamine

Seadme hea puhastusvõime säilitamiseks tuleb andureid, ühendusklemme ja infrapuna signaali akent aeg-ajalt puhastada.

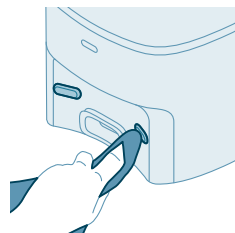
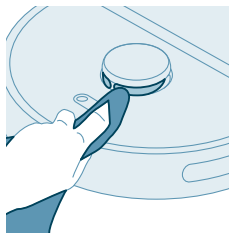
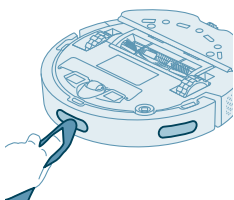
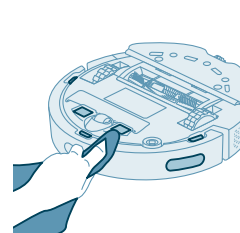

- 1 Eemaldage laadimisjaama pistik seinakontaktist.
- 2 Kasutage pehmet mitteabrsiivset kuiva lappi.
- 3 Puhastage osad.

i Märkus. Ärge kasutage pesuaineid.

- 4 Kuivatage osad ja pinnad kuiva lapiga.

i Märkus. Ärge kasutage osade kuivatamiseks muid viise.

Tolmukoti vahetamine

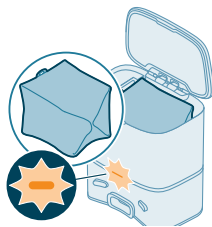

Kui automaatse tühjendamise jaama oranž LED vilgub, siis näitab see, et tolmu­kott on täis.

1 Avage automaatse tühjendamise jaama kaas.

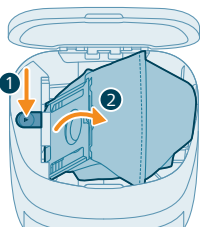

2 Vajutage vabastusnappu ja lükake kotihoidik küljele.

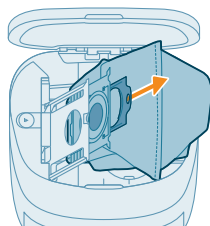

3 Eemaldage tolmu­kott ja visake minema.

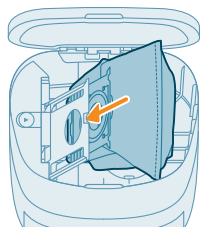

4 Lükake tolmu­koti papist osa kotihoidikusse.

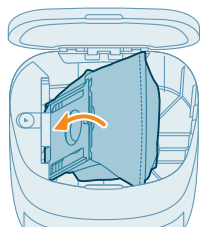

5 Lükake kotihoidik tagasi püstisesse asendisse, kuni kuulete klõpsatust.

6 Sulgege automaatse tühjendamise jaama kaas.

i Teavet selle kohta, kust ja kuidas tellida uusi tolmu­kotte, vt kasutusjuhendi jaotisest „Asendamine“.

Pikaajaline hoiustamine

- 1 Laadige aku täis.
- 2 Hoiustage robotit temperatuurivahemikus 8 °C kuni 35 °C.

Kasutajaliidese signaalid ja nende tähendus

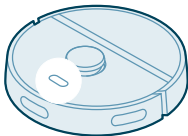
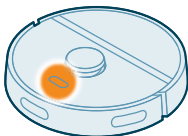
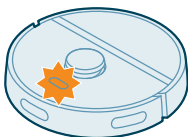
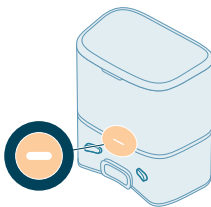
Signaal	Signaali kirjeldus	Signaali tähendus
	Robotvalgus märgutuli põleb.	Robot on seesülitatatud või puhastab ringis.
	Roboti märgutuli pulsees valge ja oranžina.	Roboti aku laeb.
	Roboti märgutuli sees vilgub oranžina.	Robotil tekib probleem või ta on sidumisrežiimil.
	Jaama märgutuli põleb valgena.	Jaam on ühendatud.

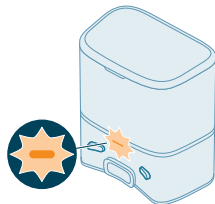
Signaal**Signaali kirjeldus****Signaali tähendus**

Jaama märgutuli sees vilgub oranžilt.

Jaama kaas ei ole suletud, s-kott ei ole jaama paigaldatud või s-kott on täis. Kui pärast ülaltoodud kontrollimist põleb indikaator endiselt oranžilt, võtke ühendust oma riigi Klienditeenindus tarbijahoolduskeskusega.

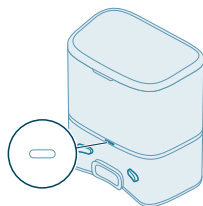

Jaama märgutuli sees väljas lülitatud.

Jaam ei ole ühendatud. Kui jaam on ühendatud, kustub märgutuli, kui seade jääb voolu säästmiseks seisma.

Roboti lähtestamine või tehaseseadete taastamine

Saate roboti lähtestada/taastada, kui vajutate ja hoiate 15 sekundit all nii roboti peal olevat kodunuppu kui ka toitenuppu.

i Märkus. Pärast roboti lähtestamist või tehaseseadete taastamist tuleb robot rakendusega uuesti ühendada ja rakenduses olevad asjakohased seaded eemaldatakse.

Osade vahetamine

Tarvikute tellimine

Tarvikute ja varuosade ostmiseks kasutage veebilehte www.philips.com/homerun2000 või külastage Philipsi müügiesindust. Samuti võite pöörduda oma riigi Philipsi klienditeeninduskeskuse (vt kontaktandmeid rahvusvahelise garantii lehelt).

Asendatavad osad:

XV1430

Asendatavad pestavad mopid

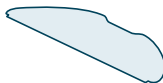

XV1433

Hoolduskomplekt, mis sisaldab 2 filtrit, 1 peamist harja ja 1 külgmist harja.

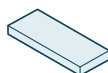

FC8022

Tolmukotid
(allergiavastased s-kotid)



Aku eemaldamine

Aku eemaldamiseks tuleb järgida alljärgnevat juhiseid. Võite aku eemaldamiseks viia roboti Philipsi volitatud hoolduskeskusesse. Teile lähima hoolduskeskuse aadressi saamiseks võtke ühendust oma asukohariigi Philipsi klienditeeninduskeskusega.

Rakendage kõiki vajalikke ohutusmeetmeid, kui kasutate toote avamisel tööriistu ja kõrvaldate laetava aku kasutuselt.

Hoiatus! Enne aku eemaldamist kontrollige, et toode on laadimisjaamast lahti ühendatud ja et aku on täiesti tühi.

- 1 Käivitage robot toas mõnes kohas, kuid mitte laadimisjaamas.
- 2 Laske robotil töötada seni, kuni aku on tühi; nii saate olla kindel, et aku on enne eemaldamist ja kasutusest kõrvaldamist täiesti tühi.

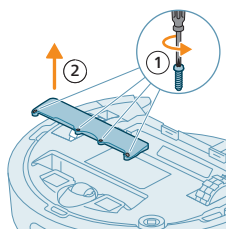

3 Keerake akupesa kaane kruvid lahti ja eemaldage kate.

4 Tõstke välja laetav aku ja ühendage see lahti, vajutades akuliidese vabastamiseks väikesele klambrile akuliidesel.

5 Viige robot ning aku elektriliste ja elektrooniliste jäätmete kogumispunkti.

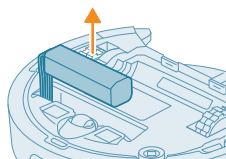

Garantii ja tootetugi

Kui vajate lisateavet või abi, külastage Philipsi veebilehte www.philips.com/support või lugege läbi üleilmne garantiileht.

Teie robottolmuimeja on konstrueeritud äärmiselt hoolikalt. Kui see vajab remonti, aitab teie riigi klienditoe keskus korraldada vajalikud parandustööd võimalikult kiiresti ja mugavalt. Kui teie riigis puudub klienditugi, külastage oma kohalikku Philipsi edasimüüjat.

Kasutusest kõrvaldamine ja ringlussevõtt

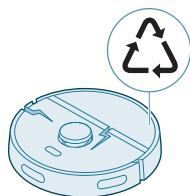

Ärge visake robotit olmeprügi hulka. Viige see elektroonikaromude kogumispunkti.

Veaotsing

Selles peatükis võetakse kokku kõige levinumad probleemid, mis teil seadmega tekkida võivad. Kui te ei suuda probleemi allpool esitatud teabe abil lahendada, minge Philips HomeRun robotirakendusse või külastage veebilehte www.philips.com/homerun2000, kust leiate ka tugivideod ja korduma kippuvad küsimused. Võite ühendust võtta ka oma riigi klienditeeninduskeskusega.

Tõrge	Võimalik põhjus	Lahendus
Robot ei lülitu sisse.	Aku hakkab tühjaks saama.	Laadige robotit enne kasutamist jaamas.
	Ümbritseva õhu temperatuur on liiga madal või liiga kõrge.	Kasutage robotit temperatuuril 8 °C kuni 35 °C.
Robotit ei õnnestu rakendusega siduda.	Robot ei ole enam sidumisrežiimis.	Viige robot tagasi sidumisrežiimi, hoides samal ajal all kodunuppu ja toitenuppu (tuled vilguvad oranžilt).
	Wi-Fi-ühendus (signaal) ei ole hea.	Viige robot kohta, kus on hea Wi-Fi-signaal.
	Valitud on vale Wi-Fi-võrk.	Kontrollige, et oleks valitud õige Wi-Fi-võrk.
	kasutatud parool on vale.	Kontrollige, et kasutaksite õiget Wi-Fi parooli.
	Rakenduses on valitud vale roboti mudel.	Kontrollige, et oleks valitud õige roboti mudel.
	Alla on laaditud vale rakendus	Kasutage rakendust, mille olete alla laadinud QR-koodi abil kiirjuhendist.
Ühendus rakenduse ja roboti vahel katkeb.	Robot on Wi-Fi-signaali levialast väljas.	Oodake, kuni robot liigub tagasi kohta, kus on hea Wi-Fi-signaal.
	Robot on läinud puhkerežiimile.	Robot läheb puhkerežiimi, kui ta ei ole jaama tagasi tulnud. Roboti äratamiseks vajutage toitenuppu kolm sekundit või kauem. Seejärel saatke robot jaama rakenduse kaudu või vajutades kodunuppu.
	Wi-Fi parool on muutunud.	Kui Wi-Fi andmed on muutunud: lisage robot rakendusse uuesti.
	Wi-Fi-võrgu nimi on muutunud.	Kui Wi-Fi andmed on muutunud: lisage robot rakendusse uuesti.
	Rakenduse konto muutus.	Kui kontoandmed muutusid, lisage robot rakendusse uuesti.
E-kiri koos kinnituskoodiga pole kohale jõudnud.	Kinnituskoodi sisaldava e-kirja saamiseks võib kuluda kuni üks minut.	Oodake e-kirja rohkem kui üks minut.
	E-kirja pole saadetud.	Vajutage uuestisaatmise nuppu.
	E-kiri võib olla sattunud spämmi või rämpsposti kausta.	Kontrollige spämmi või rämpsposti kaustasid. (Saatja e-posti aadress algab järgmiselt: HomeRun_noreply@).
	Kasutatav e-posti aadress on vale.	Kontrollige, kas kasutasite õiget e-posti aadressi.

Tõrge	Võimalik põhjus	Lahendus
	Telefonil või arvutil ei ole e-posti vastuvõtmiseks head internetiühendust.	Veenduge, et telefonil või arvutil oleks hea internetiühendus.
Robot ei suuda leida jaama.	Jaama on puhastustsükli käigus liigutatud.	Asetage jaam tagasi samale kohale, kus see oli puhastab alguses.
	Jaam ei ole ühendatud toiteallikaga.	Ühendage laadimisjaam toiteallikaga.
	Roboti ja/või laadimisjaama andurid on määrdunud.	Puhastage roboti ja laadimisjaama kõik andurid.
	Keelutsoon on jaamale liiga lähedal.	Ärge salvestage keelutsoone jaamale liiga lähedale.
	Jaam on paigutatud väga ereda valgusega kohale.	Ärge pange jaama kohta, kus on väga ere valgus (nt otsene päikesevalgus), sest see võib häirida infrapunasisignaali.
Robot lükkab jaama eemale.	Jaam ei ole pandud seinu vastu.	Pange jaam nii, et selle tagumine pool oleks vastu seinu.
	Roboti ja/või laadimisjaama andurid on määrdunud.	Puhastage roboti ja laadimisjaama kõik andurid.
	Jaama ümber ei ole piisavalt ruumi (0,5 meetrit kummalgi pool ja 1,5 m jaama ees).	Veenduge, et jaama ümber oleks piisavalt ruumi.
Robot ei puhasta põrandat korralikult.	Roboti tolmuksamber on täis.	Tühjendage roboti tolmuksamber.
	Veepaak on tühi.	Täitke veepaaki aegsasti.
	Esemed on harjadesse kinni jäänud.	Eemaldage harjadest takistused.
	Filter on puhastamata.	Puhastage filtrit regulaarselt.
	Musta vee paak puudub või on korralikult paigaldamata.	Pange filter korralikult tagasi.
	Pestav mopp tuleb välja vahetada.	Asendage XV1430 pestav mopp. Ostke uus XV1430 pestav mopp rakenduse kaudu või aadressilt www.philips.com/homerun2000
Robot ei kasuta pesemise ajal vett või kasutab seda vähe.	Veetase on seadistatud liiga madalaks.	Seadistage rakenduses veetase kõrgemaks.

Tõrge	Võimalik põhjus	Lahendus
Mopist tuleb liiga palju vett / robot teeb põranda liiga märjaks.	Veetase on seadistatud liiga kõrgele.	Seadistage rakenduses veetase madalamaks. ⚠ OLULINE. Õrna pinnaga kõvakattega põrand (nt parkett) pesemiseks seadke rakenduses niiskuse tase kõige madalamaks.
Robot jätab alad puhastamata / robot ei puhasta kogu ala / robot on hakanud teatud kohti vahele jätma	Roboti andurid ei ole enam puhtad.	Puhastage roboti andurid kuiva lapiga.
	Robot töötab libedal poleeritud põrandal.	Veenduge, et põrand oleks kuiv, enne kui robot alustab puhastamist.
	Robot ei pääse teatud aladesse, mis on mööbli või takistustega blokeeritud.	Korrastage puhastatav ala, pannes mööbli ja väiksemad esemed eest ära oma kohale.
	Puhastatav ala ei ole korras.	Enne kui robot alustab puhastamist, eemaldage põrandalt väikesed esemed ja korrastage puhastatav ala.
	Robot hoiab keelutsoonide ja mopivabade tsoonide läheduses turvalist kaugust ja see võib olla põhjuseks, miks robot ei lähe teatud aladesse.	Muutke keelutsoon või mopivaba tsoon rakenduses natuke väiksemaks.
Robot on kaabli „söömise“ tõttu kinni jäänud.	Põrandal on kaablid, mida robot ei suuda tuvastada.	Peatage robot ja eemaldage harja kate. Võtke peamine hari ära ja kontrollige, kas külgmise harja külge on midagi kinni jäänud: eemaldage külgmise hari, võtke kaabel ära ja pange külgmise hari tagasi. Enne puhastustsükli alustamist eemaldage põrandalt kõik kaablid.
Robot kukub trepist alla.	Roboti põhja all olevad kukkumisvastased andurid on määrduanud.	Puhastage roboti põhja all olevad kukkumisvastased andurid. Kui robot langeb jätkuvalt trepist alla, joonistage rakenduses trepi tippu virtuaalne sein.
	Trepil ülemisele astmele on pandud esemed, mille robot tuvastab ja seetõttu arvab, et edasiminemine on ohutu.	Eemaldage kõik esemed, mis on asetatud trepi ülemisele astmele.
Robot ei lae või tühjeneb väga kiiresti.	Robotit hoitakse liiga kuumas või liiga külmas ruumis.	Laadige ja hoidke robotit temperatuurivahemikus 8 °C kuni 35 °C.

Tõrge	Võimalik põhjus	Lahendus
Automaatse tühjendamise jaam ei tühjenda robotit tolmust.	Tolmukott ei ole tagasi pandud või ei ole õigesti tagasi pandud.	Pange tolmukott korralikult automaatse tühjendamise jaama.
	Tolmukott on täis.	Pange tühi tolmukott korralikult automaatse tühjendamise jaama.
	Rakenduses on aktiveeritud vaikne režiim või mitte-segada-funktsioon.	Inaktiveerige rakenduses vaikne režiim või mitte-segada-funktsioon.
	Automaatse tühjendamise jaama sisselaskeava on blokeeritud.	Puhastage automaatse tühjendamise jaama sisselaskeava.
Veepaagis on vaht ja robot liigub kummaliselt.	Veepaaki on lisatud pesuainet, mis muudab roboti liikumise libisevaks.	Ärge enam kunagi lisage veepaaki pesuainet. Puhastage robot ja selle rattad, sealhulgas loputage veepaak põhjalikult.
Robot teeb ebatavalist müra.	Musta vee paak puudub või on korralikult paigaldamata.	Kontrollige, kas filter on korralikult tagasi pandud.
	Robot on koristanud kõva mustuse, mis liigub nüüd prügikasti sees ringi.	Tühjendage prügikast.
Harjad ei pöörle enam.	Karvad on peamise harja külge kinni jäänud.	Eemaldage karvad robotiga kaasasoleva harja puhastusvahendiga.
	Muud esemed on harjadesse kinni jäänud.	Eemaldage harjadest muud esemed.
	Peamine hari ei ole õigesti tagasi pandud.	Võtke peamine hari küljest ära ja pange uuesti külge tagasi.
		Kui peamine hari ei ole õigesti tagasi pandud: pange nelinurkne võll korralikult nelinurksesse auku.
Külgmine hari on deformeerunud.	Midagi võib olla külgmise harja külge kinni jäänud.	Pange hari mõneks ajaks kuuma vette ja laske kuivada.
		Ostke uus külgmine hari rakenduse kaudu või aadressilt www.philips.com/homerun2000
Robot ei lähe musta värvi põrandale.	Robot arvab, et süsimust põrand kujutab endast kukkumisohtu – järsaku tuvastamine on aktiveeritud.	Veenduge, et süsimusta põrandaga ruumis oleks tuli põlema pandud.
		Puhastage roboti põhja all olev kukkumisvastane andur.

Tõrge	Võimalik põhjus	Lahendus
Seadistatud on ajakava, kuid robot ei hakka vastavalt ajakavale puhastama.	Mitte-segada-funktsioon võib olla aktiveeritud.	Kontrollige rakenduses, ega mitte-segada-funktsioon pole sisse lülitatud ajakavaga samal ajal.
	Robot on puhkerežiimil.	Veenduge, et robot laeks jaamas. Robot läheb puhkerežiimi, kui ta ei ole jaama tagasi tulnud. Roboti äratamiseks vajutage toitenuppu kolm sekundit või kauem. Seejärel saatke robot jaama rakenduse kaudu või vajutades kodunuppu.
	Rakenduses on valitud vale ajavöönd.	Ajavööndit saate muuta rakenduses, valides „Profiili” alt „Minu konto”.
	Robot on kaotanud ühenduse Wi-Fi-võrguga.	Kontrollige, et Wi-Fi-võrk töötaks.
	Roboti aku on tühi.	Kontrollige, et laadimisjaam oleks ühendatud toiteallikaga.
Roboti rakendusse ei saa sisse logida.	E-posti aadress on muutunud.	Kui e-posti aadress on muutunud, looge uus rakenduse konto.
	Parool on vale.	Sisestage õige parool. Kui olete parooli unustanud, klõpsake nuppu „unustasin parooli” ja järgige juhiseid.
	Valitud on vale riigipiirkond.	Valige rakenduses õige riigipiirkond.
Rakenduse või püsivara uuenduste kohta saadetakse jätkuvalt hüpkteateid.	Rakenduse või püsivara uuendused on installimata.	Roboti pidevaks täiustamiseks soovitage installida kõik uuendused.
Roboti rakendus Philips HomeRun pole minu riigis saadaval.	VPN võib blokeerida juurdepääsu õige riigi teabele.	Lülitage välja kõik VPN-teenused, mida kasutate.
	Google'i või Apple'i konto võib olla seadistatud muu riigi peale.	Muutke Google'i või Apple'i konto teavet, et see vastaks riigile, kust te roboti ostsite.
Püsivara värskendamine ebaõnnestub.	Aku laetus on liiga madal.	Värskenduse installimiseks peab roboti aku olema laetud rohkem kui 20%.
	Robot ei ole jaamas.	Veenduge, et robot laeks jaamas, kui installite värskendust.
	Wi-Fi-signaal ei ole piisavalt hea.	Veenduge, et robot oleks hea Wi-Fi-signaaliga kohas.
Robot lõpetas kaardistamise, aga rakenduses kaarti ei näe.	Robot ei alustanud ega lõpetanud jaamas.	Kaardi koostamiseks veenduge, et robot alustaks ja lõpetaks jaamas. Kui kaart on rakenduses salvestatud, saate kasutada robotit ilma jaamata.

Tõrge	Võimalik põhjus	Lahendus
	Robot jäi kaardistamise ajal kinni või blokeerus.	Pöörake robot tagasi jaama ja alustage kaardistamisprotsessi uuesti. Tehke kindlaks Asukoht, kus robot varem kinni jäi, ja eemaldage kõik takistused või blokeerige roboti juurdepääs sellele piirkonnale. Kui kaart on loodud, saate luua keelutsooni, et takistada robotil sellesse piirkonda uuesti siseneda.
Kaart on rakendusest kadunud.	Kaartide maksimaalne arv on saavutatud.	Robot koostab uue kaardi, kui tuvastab uue keskkonna. Kui viis kaarti on juba olemas, tühistab robot mõne vana kaardi. Kui soovite olla kindel, et robot kaarti ei tühistaks, lukustage see rakenduses. Korraga saate lukustada kolm kaarti.
Ma ei taha kasutada Wi-Fi-funktsiooni.	Wi-Fi-funktsiooni saab seadmes välja lülitada.	Roboti Wi-Fi-funktsiooni deaktiveerimiseks vajutage 10 sekundiks roboti esiküljel olevat avakuva nupp kaitseraua ja kodunuppu. Põhifunktsioone saab kasutada ka ilma Wi-Fi-ühendusega, kuid kõigi funktsioonide täielikuks kasutamiseks soovitame robotit kindlasti ühendada Wi-Fi-ühendusega.

Contenido

Introducción	241
Descripción del producto	242
Antes de utilizarlo por primera vez	243
Preparación para su uso	244
Cargar el robot	245
Descarga la app, regístrate y conéctate a la red Wi-Fi.	246
Señales sonoras	248
Elige el idioma de las alertas por voz	248
Cómo funciona el robot	249
Crear un mapa	249
Define zonas de limpieza restringidas para indicarle al robot dónde no debe limpiar.	250
Cómo limpia el robot	251
Establece preferencias de limpieza, ajustes avanzados y orden de limpieza.	251
Uso del robot	252
Preparación para un ciclo de limpieza	252
Comienza tu primer programa de limpieza con la app	253
Uso del robot sin la app	254
Patrón de limpieza del robot	254
Regreso a la base	255
Recarga y reanudación automática	255
Limpieza y mantenimiento	255
Cuándo hacer el mantenimiento	255
Cómo limpiar la almohadilla para mopa y el depósito de polvo	256
Limpieza del depósito de agua	259
Limpiar el cepillo principal	260
Limpiar el cepillo lateral	261
Limpiar las ruedas principales y la rueda giratoria delantera	262
Limpieza de los sensores, los puntos de contacto y la ventana de la señal de infrarrojos	262
Cambiar la bolsa del polvo	263
Almacenamiento prolongado	264
Indicaciones de la interfaz de usuario y significado	264
Reiniciar/restaurar el robot	265
Sustitución	266
Solicitud de accesorios	266
Extracción de la batería recargable	267
Garantía y asistencia	268
Eliminación y reciclaje	268
Resolución de problemas	268

Introducción

¡Enhorabuena por la compra de un robot aspirador Philips HomeRun serie 2000!
 Para sacar el máximo partido del robot y acceder a todas las funciones avanzadas, puedes descargar e instalar la app del robot Philips HomeRun.
 También encontrará vídeos de asistencia y preguntas frecuentes en la app o en www.philips.com/homerun2000.

Lee atentamente el folleto de seguridad antes de usar el robot por primera vez y consérvalo por si necesitaras consultarlo en el futuro.

Descripción del producto

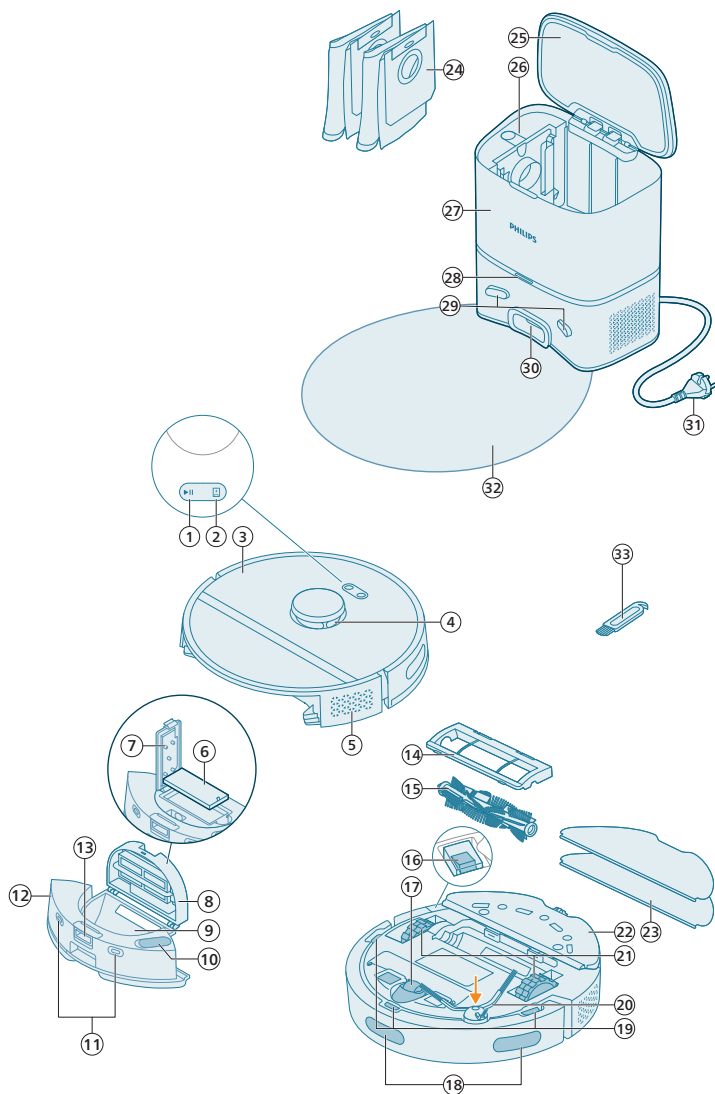

- 1 Botón de inicio/parada
- 2 Botón de Home (Inicio)
- 3 Cubierta superior
- 4 Navegación láser 360° (LiDAR)
- 5 Salida de aire
- 6 Filtro lavable

- 7 Tapa del filtro lavable
- 8 Tapa del depósito de polvo
- 9 Depósito de polvo
- 10 Entrada de agua
- 11 Puntos de contacto de carga (robot)
- 12 Depósito de agua
- 13 Botón de liberación del depósito de agua
- 14 Cubierta del cepillo
- 15 Cepillo principal
- 16 Botón de encendido/apagado
- 17 Rueda giratoria delantera
- 18 Sensor para evitar caídas y paredes
- 19 Sensor anticaída (3 unidades)
- 20 Cepillo lateral
- 21 Ruedas principales
- 22 Soporte para mopa
- 23 Almohadilla para mopa lavable (2 unidades)
- 24 Bolsa de polvo (2 unidades)
- 25 Tapa del depósito
- 26 Compartimento de la bolsa de polvo
- 27 Estación de vaciado automático
- 28 Piloto indicador
- 29 Puntos de contacto de carga (base)
- 30 Puerto de vaciado automático
- 31 Toma para cable de alimentación
- 32 Esterilla
- 33 Cepillo de limpieza

Antes de utilizarlo por primera vez

- 1 Saca el aparato de la caja y retira todo el embalaje.
- 2 Retira las cubiertas protectoras.
- 3 Si observas alguna señal de daño visible, ve a www.philips.com/support o ponte en contacto con el Centro de servicio de atención al consumidor de tu país.

Preparación para su uso

🔦 Consejos para elegir la mejor ubicación para instalar la base:

- No coloques la base a la luz del sol ni debajo de un mueble. Esto bloqueará la señal infrarroja que ayuda al robot a encontrar el camino para regresar a la base.
- Instala la base en una superficie llana contra una pared.
- Instala la base en un suelo duro.
- No coloques la base cerca de escaleras o de una fuente de calor (radiador).
- Instálala en una ubicación con una buena cobertura Wi-Fi.

Instalar la base

- 1 Instala la base dentro de las dimensiones correctas de ubicación.

i Nota: Mantén un espacio de 0,5 metros respecto a los laterales de la base y 1,5 metros respecto a la parte delantera de la base.

- 2 Conecta la base a la fuente de alimentación.
- 3 Asegúrate de que la parte restante del cable de alimentación quede bien oculta detrás de la base para que el robot no pueda pasarle por encima.
- 4 Coloque la bolsa de polvo en el compartimento para la bolsa de polvo de la base.

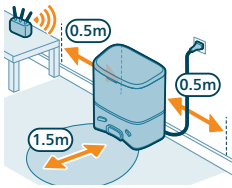

Instalar el soporte para mopa, la almohadilla para mopa y el cepillo lateral

- 1 Acopla el cepillo lateral encajándolo en la posición correcta en la parte inferior del robot.

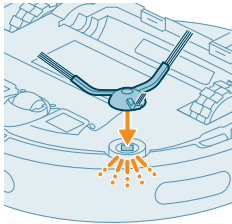

- 2 Acopla el soporte para mopa al fondo del depósito de agua del robot.

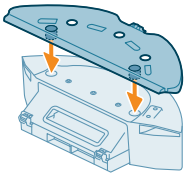

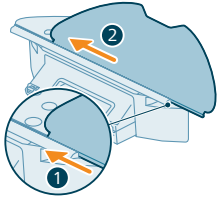

- 3 Desliza el lado recto de la almohadilla para mopa lavable en la ranura correcta del soporte para mopa.

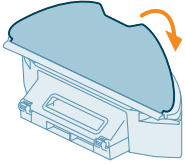

- 4 Adhiere la almohadilla para mopa lavable al material de velcro del soporte para mopa.

Cargar el robot

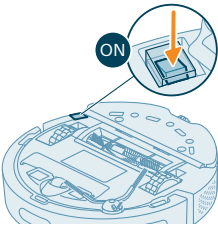

- 1 Pulsa el interruptor de encendido/apagado de la parte inferior del robot para encenderlo.
- 2 Gira el robot a la posición correcta y ponlo en el suelo delante de la base.
- 3 Asegúrate de que la base esté conectada a la toma de corriente.

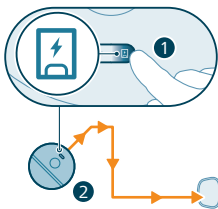

- 4 Pulsa el botón de Home (Inicio). El robot se mueve para colocarse en la posición correcta en la base.

- 5 Espera hasta que el robot esté completamente cargado.

Si la batería está agotada, el robot no girará para colocarse en la posición correcta. En este caso, sigue los pasos a continuación:

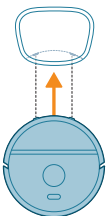

- 1 Gira el robot a la posición correcta y ponlo en el suelo delante de la base. El depósito de agua debe mirar hacia la base.
- 2 Alinee los puntos de contacto de carga del depósito de agua del robot con los puntos de contacto de carga de la base.

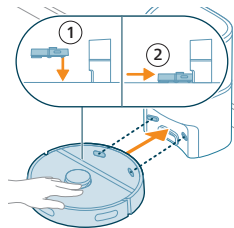

- Empuja el robot contra la base de modo que los contactos de carga del robot hagan contacto con los contactos de carga de la base.

i Nota: Asegúrate de que el robot esté en la posición correcta y de que empiece a cargarse. Los pilotos de los dos botones de la parte superior del robot parpadean lentamente. Si la batería está vacía, el robot podría tardar en indicar que está cargándose.

i Atención: Incluso si es la primera vez que carga el robot, la base comenzará a aspirar el robot para vaciarlo. No es un error, sino que forma parte del procedimiento normal de carga.

- Espera hasta que el robot esté completamente cargado.

i Nota: Asegúrate de que el robot esté completamente cargado antes de utilizarlo por primera vez.

i Nota: La luz LED blanca de la base también se enciende para indicar que el robot está cargándose.

Descarga la app, regístrate y conéctate a la red Wi-Fi.

Contenido de la app

Puedes manejar el robot con la app del robot Philips HomeRun. La app permite manejar el robot y ofrece ayuda y soporte:

- Vídeos sobre la utilización.
- Manual del usuario completo.
- Preguntas más frecuentes.
- Contacta con el servicio de atención al consumidor.
- Crea un mapa de tu hogar.
- Selecciona qué habitaciones limpiar.
- Elige entre diferentes modos de limpieza y ajustes para cada habitación.
- Ve el estado del ciclo de limpieza en tiempo real y el nivel de la batería.
- Recibe notificaciones y alertas.
- Programa un ciclo de limpieza.
- Ve el estado de mantenimiento y busca piezas de repuesto.

Descargar la app

- Escanee el código QR situado a la izquierda o en el embalaje del robot para descargar la aplicación del robot Philips HomeRun.

O bien:

Busca "Philips HomeRun robot app" en la Apple App Store o en una de las Android App Stores.

- Descarga e instala la app.
- Sigue las instrucciones que figuran en la app.



Registrar una cuenta personal

Puedes registrar una cuenta personal para beneficiarte de las siguientes ventajas:

- Controlar el robot desde más de un dispositivo, p. ej., un smartphone y una tableta, o añadir múltiples usuarios de la casa.
- Haz back-ups de datos importantes como planes de limpieza personalizados de tu hogar.



i Nota: Si cambias de teléfono y no tienes una cuenta, perderás todos los planes de limpieza personalizados.

i Importante: Philips valora y respeta tu privacidad. Antes de registrarte, en la app encontrarás un enlace a nuestro aviso de privacidad.

Configuración de la conexión Wi-Fi

i Antes de empezar: Asegúrate de que el robot y tu dispositivo móvil tengan una buena cobertura Wi-Fi.

- 1 Pulsa el botón de "Add robot" ("Añadir robot") en la app y sigue las instrucciones.
- 2 Empareja el robot con la red Wi-Fi en la app. Asegúrese de tener a mano la contraseña de la red Wi-Fi.
- 3 Mantenga pulsados al mismo tiempo el botón encendido/apagado (start/stop) y el botón de inicio durante tres segundos. Los pilotos de los botones parpadearán en naranja para indicar que el robot está en modo de configuración Wi-Fi.
- 4 Haz clic en el botón de conexión si está visible en la app para conectarte a la red "**Philips robot**".

i Nota: Si el botón de conexión no está visible en la app, sal de ella y ve a Wi-Fi en "Ajustes" en el dispositivo móvil. Ahí podrás seleccionar y conectarte a la red "**Robot Philips**".

i Nota: El robot puede conectarse a bandas Wi-Fi de frecuencia de 2,4 GHz y 5 GHz.

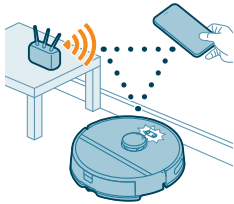



Si el emparejamiento Wi-Fi da error:

- Comprueba tu conexión Wi-Fi.
- Comprueba si has seleccionado el modelo correcto.
- Comprueba si has introducido la contraseña correcta de la conexión Wi-Fi.
- Comprueba si el robot sigue estando en modo de configuración Wi-Fi.

i Nota: Esto se puede detectar si los pilotos de los dos botones del robot siguen parpadeando en naranja.

i Nota: Si no puede resolver el problema, vaya a www.philips.com/homerun2000 para obtener información de asistencia y los datos de contacto del Servicio de atención al consumidor.

Señales sonoras



- El idioma de la alerta por voz del robot puede cambiarse de inglés a tu idioma local. Para cambiar el idioma, descarga la app y conecta el robot mediante Wi-Fi para que se pueda descargar el nuevo idioma.
- La app emitirá alertas y recordatorios si el robot requiere atención. De esta forma estarás totalmente informado del estado en tiempo real incluso si el robot limpia mientras estás fuera de casa.

Elige el idioma de las alertas por voz

i Puede elegir el idioma de las alertas por voz una vez conectado el robot a la red Wi-Fi.

- 1 Asegúrate de que el robot esté conectado con la app.
- 2 Hay dos lugares en la app donde puedes encontrar la opción para cambiar el idioma de la alerta por voz.
 - En la misma pantalla de la app donde se le pide que asigne un nombre al robot.
 - O bien pulsando el icono de ajustes en la esquina superior derecha y eligiendo la pestaña de ajustes del robot.



3 A continuación, elige allí el idioma de la alerta por voz.

Cómo funciona el robot

Crear un mapa

Cómo se crea un mapa

El robot recorre las habitaciones y la navegación láser las escanea rápidamente para crear un mapa  de la planta.

Editar mapa

En la app puedes usar Editar mapa para:

- Editar habitaciones (unir/dividir habitaciones, poner nombre a las habitaciones) para personalizar la rutina de limpieza del robot en cada habitación.
- Configurar áreas restringidas para especificar dónde el robot debe limpiar y dónde no.
- Crea un mapa de cada planta de la casa y almacena hasta 5 mapas. Cada vez que utilizas el aparato, se genera un mapa nuevo en el nuevo entorno. Si hay mapas que utilizas con frecuencia y no quieres sobrescribirlos accidentalmente, puedes bloquear hasta 3 mapas.

Preparación de la habitación para crear un mapa

Antes de empezar a crear un mapa, asegúrate de:

- Ordenar la zona.
- Coloca los muebles en el lugar adecuado.
- Retirar los obstáculos sueltos y pequeños.

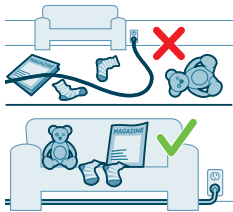

i Nota: Es importante evitar almacenar los obstáculos de forma permanente en el mapa.

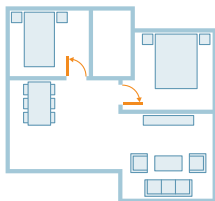

- Abrir todas las puertas internas de la casa y cerrar las puertas al exterior.

i Importante: Asegúrate de que el robot no pueda quedarse bloqueado durante el uso.

Crear y editar un mapa



i Importante: Durante el proceso de creación del mapa el robot no limpiará.

- 1 Para crear un mapa, haga clic en "Create map" (Crear mapa) en la pantalla de inicio una vez emparejado el robot con la app o bien cuando no se haya creado ningún mapa. O bien haga clic en el icono de ajustes en la esquina superior derecha, seleccione "Mis mapas" y seleccione el icono "+" en la esquina superior derecha. A continuación siga las instrucciones de la app.
- 2 Para editar el mapa, seleccione el icono de mapas en la pantalla de inicio o bien haga clic en el icono de ajustes en la esquina superior derecha, seleccione "Mis mapas" y seleccione "Editar mapa" para el mapa que desee editar.

Define zonas de limpieza restringidas para indicarle al robot dónde no debe limpiar.

En la app puedes configurar áreas restringidas para indicar dónde el robot puede limpiar y dónde no.

Pared virtual y zona prohibida

Crea paredes virtuales  y zonas prohibidas  para aquellas zonas donde no quieres que vaya el robot. Por ejemplo, puedes crear paredes virtuales y zonas prohibidas para:

- Proteger objetos frágiles. El robot no puede detectar obstáculos pequeños, como zapatos, juguetes o cables, ni tampoco obstáculos ni superficies brillantes, transparentes (p. ej., cristal) ni oscuras.
- Impedir que el robot se quede atascado durante la limpieza.

i Nota: El robot puede quedarse atascado en alfombras gruesas, alfombras con flecos o esterillas muy finas como en el cuarto de baño. El robot tampoco puede detectar cables en el suelo.

- Proteger el robot.

i Nota: El robot debe mantenerse alejado de líquidos y zonas mojadas como cuencos de mascotas y bandejas para plantas.

i Importante: las paredes virtuales y las zonas prohibidas no deben utilizarse para proteger de peligros.

i Importante: las paredes virtuales y las zonas prohibidas no deben impedir al robot regresar a la base.

Zona sin mopa

Crea zonas sin mopa  para impedir que el robot friegue alfombras o esterillas.

i Nota: El robot evitará las zonas sin mopa cuando el soporte para mopa esté acoplado. Cuando el soporte para mopa no esté acoplado al robot, el robot aspirará la zona sin mopa.

Cómo limpia el robot

En la app pueden seleccionarse las siguientes rutinas de limpieza:

Rutina	Descripción
Regular	La limpieza automática está pensada para tus rutinas normales de limpieza diaria. El robot limpia cada habitación según los ajustes que hayas especificado y guardado en el plan de limpieza. Si el robot no reconoce el entorno, creará un mapa del mismo y lo limpiará según el último modo establecido. Si es un modo con función de fregado pero no hay mopa instalada, el robot no dispensará agua. Una vez finalizada la limpieza, el robot vuelve a la base.
Habitación con una temperatura entre Zona	<ul style="list-style-type: none"> - Habitación: el robot limpia una o más habitaciones en el orden que tú especifiques. - Zona: el robot limpia la zona de la habitación que tú especifiques. Una vez seleccionada cualquiera de las opciones anteriores, puedes seleccionar un modo de limpieza y adaptar tus preferencias de limpieza y los ajustes avanzados.

Establece preferencias de limpieza, ajustes avanzados y orden de limpieza.





En la app puedes seleccionar cinco modos de limpieza diferentes para cada habitación. Estos son modos estándar que pueden utilizarse en la mayoría de las situaciones. Puedes personalizar el modo de limpieza adaptando las preferencias de limpieza y los ajustes avanzados.

Modos de limpieza

Modo	Descripción
Aspirado y fregado	El robot aspira y friega el suelo al mismo tiempo. Este modo está pensado para la limpieza automática de suelos duros.
	⚠ IMPORTANTE: Para fregar suelos duros sensibles, como el parquet, configura el nivel del agua en la app al nivel más bajo.
Aspirado	El robot solamente aspira el suelo. Este modo puede utilizarse para zonas que no deben fregarse.
Fregado	El robot solamente friega el suelo.
Silencio	El robot limpia con un ruido mínimo. La potencia de succión se reduce y las alertas por voz se silencian.
Intensivo	El robot aspira y friega el suelo al mismo tiempo a máxima potencia. Este modo está pensado para la limpieza minuciosa de zonas pequeñas. Ten en cuenta que no se recomienda limpiar zonas extensas en este modo. El robot pasa por la zona cinco veces, de modo que el tiempo de limpieza y el uso de la batería aumentarán significativamente.

Preferencias de limpieza

Para cada modo de limpieza puedes ajustar las siguientes preferencias de limpieza:

Ajuste	Descripción
Potencia de succión	<p>Cambia la potencia de succión:</p> <ul style="list-style-type: none"> - Low (Baja) : para una limpieza eficiente con un menor consumo de energía y bajo nivel de ruido. - Normal : para una limpieza automática y la eliminación eficaz del polvo fino en suelos duros con un equilibrio óptimo entre potencia y eficiencia. - Fuerte : Para una limpieza minuciosa de suelos extensos. Puede limpiar más con una sola carga que el modo máximo. - Máximo : ideal para eliminar grandes suciedad grande, como migas. La fuerte potencia de succión elimina las partículas de polvo finas ocultas en la profundidad de alfombras y grietas.

Nivel de humedad  Determina el volumen de caudal que se bombea desde el depósito de agua eléctrico a la mopa:

⚠ IMPORTANTE: No añadas agua caliente ni detergentes de limpieza en el depósito de agua.

- Bajo: Para fregar suelos sensibles, p. ej., parqué. La combinación de aspiración y fregado elimina más polvo fino que la aspiración por sí sola.
- Medio: Óptimo para una limpieza wet & dry frecuente. La mopa elimina la suciedad superficial y las bacterias para mantener tu casa desinfectada y saludable.
- Alto: para un hogar impoluto. Se recomienda combinar este ajuste con dos o cinco repeticiones de ruta de limpieza para una limpieza intensiva.

Repetición de ruta de limpieza	Especifique el número de repeticiones. Una pasada es suficiente para una limpieza normal. El robot se puede programar para que dé dos o cinco pasadas para una limpieza intensiva. Se recomienda seleccionar esta opción solamente para zonas de limpieza específicas, ya que afecta a la duración de la limpieza.
--------------------------------	--

Ajustes avanzados

Puede establecer su propio orden de limpieza en la app haciendo clic en el icono de ajustes en la esquina superior derecha y seleccionando "Orden de limpieza".

Uso del robot

Preparación para un ciclo de limpieza

Antes de encender el robot para el ciclo de limpieza:

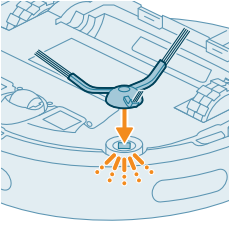

1 Acopla el cepillo lateral encajándolo en la posición correcta en la parte inferior del robot.

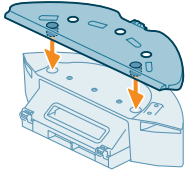

2 Acopla el soporte para mopa al fondo del depósito de agua del robot.

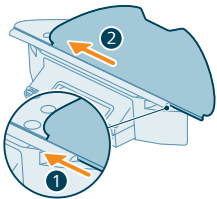

3 Desliza el lado recto de la almohadilla para mopa lavable en la ranura correcta del soporte para mopa.

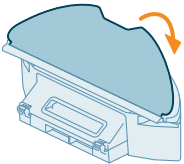

4 Adhiere la almohadilla para mopa lavable al material de velcro del soporte para mopa.

⚠ IMPORTANTE: El soporte para mopa puede extraerse. Pero cuando se utiliza el robot con el soporte para mopa, la almohadilla para mopa debe estar siempre acoplada al soporte para mopa, incluso si el robot se utiliza sin la función de fregar. La finalidad es evitar daños en el suelo y en el soporte para mopa durante el uso.

- Retira todos los cables, alambres, cuerdas y objetos pequeños, como zapatos y juguetes, del suelo para evitar que el robot se enrede en ellos.
- Abre todas las puertas interiores de la casa.
- Moja la mopa previamente para unos resultados óptimos.

Comienza tu primer programa de limpieza con la app

Iniciar

- 1 Abre la app.
- 2 Selecciona el programa de limpieza: Normal, Habitación o Zona.
- 3 Pulsa el icono "Iniciar".

i Nota: asegúrese de que el interruptor de encendido/apagado del robot esté en la posición de "encendido" ("I").

1 Nota: Si el nivel de la batería es demasiado bajo, la limpieza no podrá comenzar. Espera a que el robot esté lo suficientemente cargado antes de empezar un ciclo de limpieza.

Detener

- 1 Pulsa el icono "Pausa" en la app. El robot se detiene.
- 2 Vuelve a pulsar el icono "Iniciar". El robot continúa.
- 3 Pulse el icono "Volver". El robot regresa a la base.

Uso del robot sin la app

1 Nota: Para una experiencia óptima, recomendamos utilizar la app.

Sin la app, puedes utilizar los dos botones del robot para manejarlo:

- Botón de inicio/pausa
 - Pulsa el botón durante tres segundos para encender y apagar el robot.
 - Púlsalo brevemente para iniciar o detener la limpieza. Vuelve a pulsarlo para reanudar la limpieza.
- Botón de Home (Inicio)
 - Púlsalo brevemente (cuando el robot no esté limpiando): el robot buscará la base y se cargará.
 - Púlsalo brevemente durante la limpieza: el robot dejará de limpiar. Vuelve a pulsarlo brevemente: El robot regresa a la base para cargarse.
 - Púlsalo brevemente cuando el robot esté regresando a la base: el robot detendrá su regreso a la base. Vuelve a pulsarlo para que regrese a la base.

1 Nota: Para desactivar la función Wi-Fi del robot, pulse el paragolpes de la parte frontal del robot y el botón de inicio durante 10 segundos. Puede seguir utilizando funciones básicas sin conexión Wi-Fi, pero para un acceso completo a todas las funciones le recomendamos emparejar el robot con una red Wi-Fi.

El robot aspira y friega cuando se maneja manualmente. Sin embargo, si el depósito de agua está vacío o el soporte para mopa no está acoplado, el robot no fregará.

Patrón de limpieza del robot

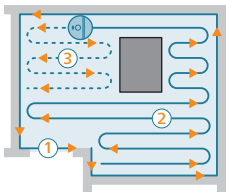

El robot limpia la casa de una forma estructurada. El robot limpia habitación por habitación y siempre empieza por limpiar los bordes de la habitación antes de cubrir el resto de la superficie.

Regreso a la base

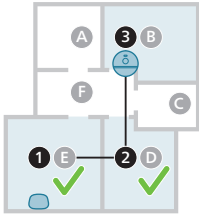

Una vez que el robot haya completado el ciclo de limpieza, regresará automáticamente a la base para volver a cargarse.

Recarga y reanudación automática

Cuando la batería está baja (<20 %) durante la limpieza, el robot regresa automáticamente a la base para recargarse. Después de cargar la batería, el robot continuará donde lo dejó.

Puede desactivar esta función en la app haciendo clic en el icono de ajustes en la esquina superior derecha y luego cambiando la opción "reanudar limpieza" a la posición de encendido o apagado.

Limpieza y mantenimiento

Cuándo hacer el mantenimiento

Artículo	Limpieza	Sustitución
Almohadilla para mopa lavable	Después de cada uso	de 3 a 6 meses
Cepillo principal	Cada mes	de 6 a 12 meses
Filtro lavable	Cada mes	de 3 a 6 meses
Cepillo lateral	Cada mes	de 6 a 12 meses
Ruedas principales y rueda giratoria delantera	Cada mes	-
Sensor de navegación láser 360° (LiDAR)	Cada mes	-
Sensores:	Cada mes	-
- Sensores de señales infrarrojas		
- Sensor anticaída (3 unidades)		
Contactos de carga del robot y de la base	Cada mes	-

Sensores para detectar la colocación del depósito de polvo y del depósito de agua

6 meses

-

Depósito de polvo

Vacía el depósito de polvo después de cada uso

Cómo limpiar la almohadilla para mopa y el depósito de polvo

Limpiar la almohadilla para mopa

1 Tira de la almohadilla para mopa lavable para separarla del material de velcro.

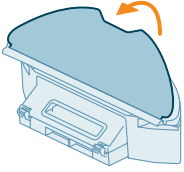

2 Desliza el lado recto de la almohadilla para mopa lavable para extraerla de la ranura.

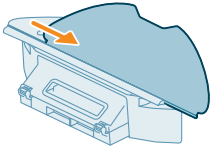

3 Enjuaga y limpia la almohadilla para mopa con agua o bien lávala en la lavadora.

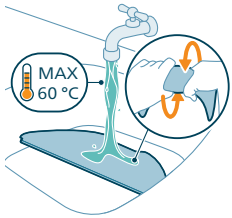

4 Seca al aire la almohadilla para mopa lavable.

i Nota: No seques la almohadilla para mopa de ninguna otra forma.

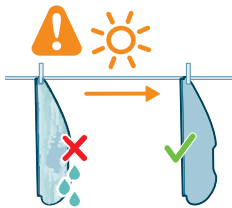

Limpia el depósito de polvo y el filtro lavable.

- 1 Tira del depósito de agua con el depósito de polvo para extraerlos.

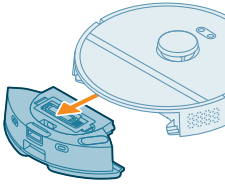

- 2 Abre la tapa del depósito de polvo.

i Nota: No confundas la tapa del depósito de polvo con la tapa del filtro lavable.

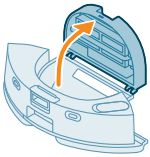

- 3 Vierte la suciedad para sacarla del depósito de polvo.

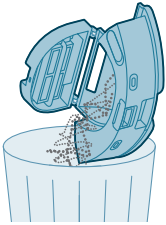

- 4 Enjuaga el depósito de polvo bajo el grifo.

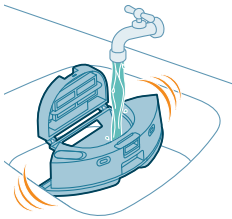

- 5 Seca al aire el depósito de polvo.

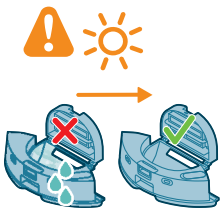

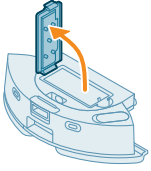

6 Abre la tapa del filtro lavable.

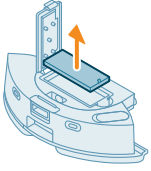

7 Sacar el filtro de aire lavable.

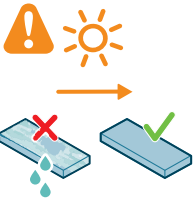

8 Enjuaga el filtro lavable con agua y seca el filtro de aire lavable al aire.

i Nota: No utilices detergentes.

i Nota: No seques el filtro lavable de ninguna otra forma.

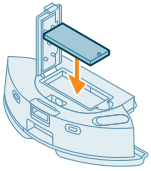

9 Asegúrate de que el filtro lavable está completamente seco y luego colócalo junto al cierre del filtro del depósito de polvo y empújalo hacia dentro.

10 Empuja el filtro lavable hacia abajo.

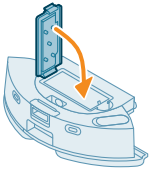

11 Cierra la tapa del filtro lavable.

12 Vuelve a insertar el depósito de polvo en el depósito de agua.

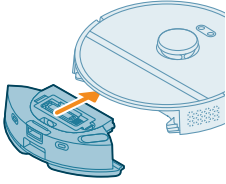

Limpieza del depósito de agua

1 Pulsa el botón de liberación del depósito de agua y saca el depósito de agua del robot.

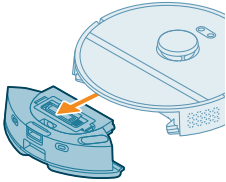

2 Abre la tapa del depósito de agua.

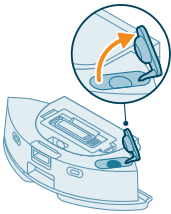

3 Llena el depósito de agua con agua del grifo y sacúdelo por encima del fregadero.

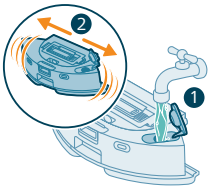

4 Vacía el agua que quede en el depósito de agua.

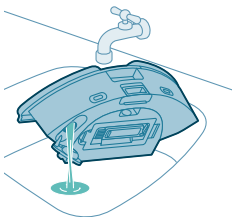

- 5 Seca el exterior del depósito de agua con un paño.

i Nota: No utilices detergentes.

⚠ IMPORTANTE: no laves el depósito de agua en el lavavajillas.

- 6 Mantén abierto el tapón hermético del depósito de agua y deja que su interior se seque al aire.

i Nota: No seques el depósito de agua de ninguna otra manera.

- 7 Inserta el depósito de agua en el robot.

i Nota: Asegúrate de que el exterior del depósito de agua esté seco.

i Nota: No utilices detergentes.

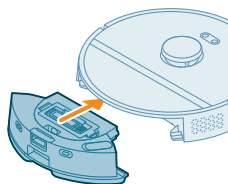

Limpiar el cepillo principal

- 1 Coloca el robot boca abajo sobre una superficie plana y estable.
- 2 Presiona los botones de desconexión de la cubierta del cepillo al mismo tiempo.
- 3 Levanta y retira la cubierta del cepillo.

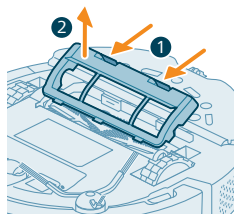

- 4 Retira el cepillo principal.

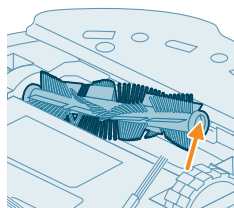

- 5 Separa la herramienta de limpieza de la tapa del depósito de polvo.

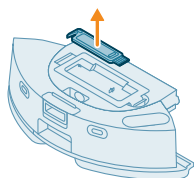

- 6 Utiliza la herramienta de limpieza para cortar los pelos.

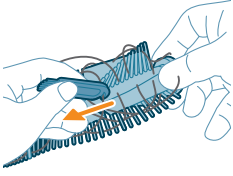

- 7 Elimina los pelos y cualquier otro tipo de suciedad del cepillo principal.

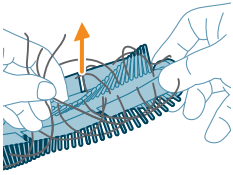

 Consejo: Usa el extremo de la herramienta de limpieza con cepillo para eliminar la suciedad del cepillo principal.

- 8 Si has retirado el tapón del extremo del cepillo principal, vuelve a colocarlo en su sitio.

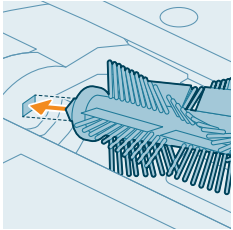

- 9 Instala el cepillo principal en la ubicación correcta. Introduce la clavija cuadrada en el agujero cuadrado e inserta el cepillo en su sitio.

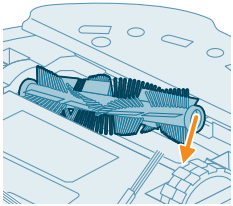

- 10 Coloca los bordes de la cubierta del cepillo en las muescas correctas.

- 11 Inserta la cubierta del cepillo.

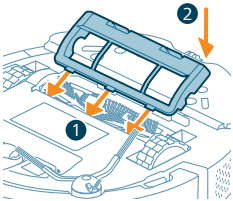

Limpiar el cepillo lateral

- 1 Coloca el robot boca abajo sobre una superficie plana y estable.

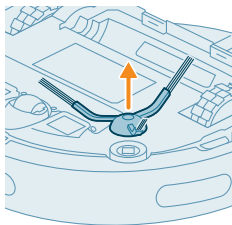

2 Quita el cepillo lateral.

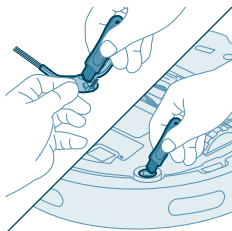

3 Utiliza un cepillo de cerdas suaves (por ejemplo, un cepillo de dientes) para eliminar el polvo o las pelusas del cepillo lateral y del robot.

🔧 Consejo: Puedes utilizar el extremo de la herramienta de limpieza con cepillo para eliminar el polvo o las pelusas del cepillo lateral y del robot.

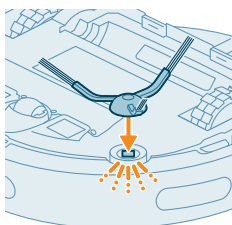

4 Acopla el cepillo lateral encajándolo en la posición correcta en la parte inferior del robot.

Limpiar las ruedas principales y la rueda giratoria delantera

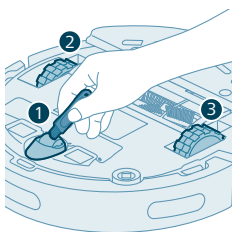

- 1** Coloca el robot boca abajo sobre una superficie plana y estable.
- 2** Utiliza un cepillo de cerdas suaves (por ejemplo, un cepillo de dientes) para eliminar el polvo o las pelusas de la rueda giratoria delantera y de las ruedas principales.

🔧 Puedes utilizar el extremo de la herramienta de limpieza con cepillo para eliminar el polvo o las pelusas de las ruedas.

Limpeza de los sensores, los puntos de contacto y la ventana de la señal de infrarrojos

Para mantener un buen rendimiento de limpieza, de vez en cuando debes limpiar el sensor, los puntos de contacto y la ventana de señal de infrarrojos.

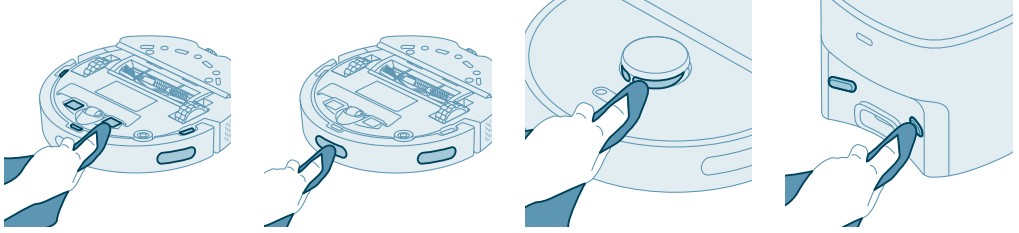

- 1 Desenchufa la base de la toma de corriente
- 2 Utiliza un paño seco no abrasivo suave.
- 3 Limpia los componentes.

i Nota: No utilices detergentes.

- 4 Seca los componentes y las superficies con un paño seco.

i Nota: No seques los componentes de ninguna otra manera.

Cambiar la bolsa del polvo

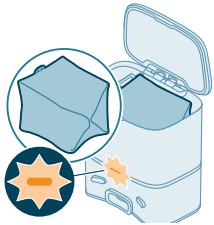

Cuando el LED de color naranja de la estación de vaciado automático parpadea para indicar que la bolsa de polvo está llena.

- 1 Abre la tapa de la estación de vaciado automático.

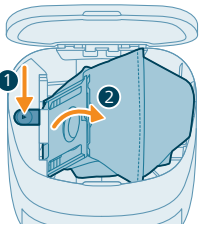

- 2 Pulsa el botón de liberación y empuja el soporte de la bolsa a un lado.

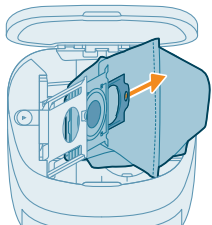

- 3 Extrae y elimina la bolsa de polvo.

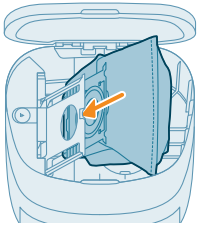

4 Desliza la parte de cartón de la bolsa de polvo en el soporte de la bolsa.

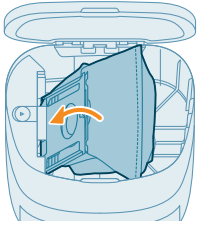

5 Vuelve a colocar el soporte de la bolsa en posición vertical hasta que oigas un "clic".

6 Cierra la tapa de la estación de vaciado automático.

i Para obtener información sobre dónde y cómo pedir bolsas de polvo nuevas, consulta el capítulo "Recambios".

Almacenamiento prolongado

- 1 Carga la batería por completo.
- 2 Guarda el robot dentro de un rango de temperaturas de 8 °C a 35 °C.

Indicaciones de la interfaz de usuario y significado

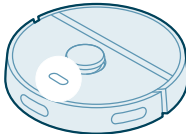
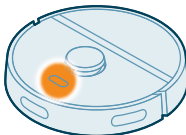
Señal	Descripción de la indicación	Significado
	<p>El piloto indicador del robot se ilumina en blanco.</p>	<p>El robot está encendido o se halla en un ciclo de limpieza.</p>
	<p>El piloto indicador del robot está parpadeando en blanco y naranja.</p>	<p>El robot se está cargando.</p>

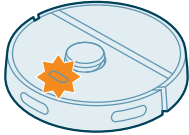
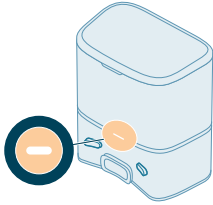
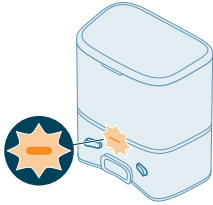
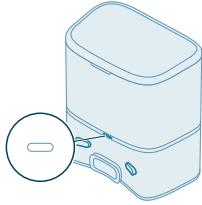
Señal	Descripción de la indicación	Significado
	<p>El piloto indicador del robot está parpadeando en naranja.</p>	<p>El robot tiene un problema o está en modo emparejamiento.</p>
	<p>El piloto indicador de la base se ilumina en blanco.</p>	<p>La base está enchufada.</p>
	<p>El piloto indicador de la base se apaga parpadea en naranja.</p>	<p>La tapa de la base no está cerrada, la bolsa s-bag no está instalada en la base o la s-bag está llena. Si el indicador sigue encendiéndose en naranja después de haber comprobado todo lo anterior, ponte en contacto con el servicio de atención al consumidor de tu país.</p>
	<p>El piloto indicador de la base está apagado.</p>	<p>La base no está enchufada. Si la base está enchufada, el piloto indicador se apaga si el aparato se deja en reposo para ahorrar energía.</p>

Reiniciar/restaurar el robot

Puedes reiniciar/restaurar el robot manteniendo pulsado tanto el botón de inicio como el de encendido/apagado de la parte superior del robot durante 15 segundos.

i Nota: Después de restablecer/restaurar el robot, este necesita volver a conectarse con la app y se eliminan los ajustes relevantes de la app.

Sustitución

Solicitud de accesorios

Para comprar accesorios o piezas de repuesto, visite www.philips.com/homerun2000 o acuda a su distribuidor de Philips. También puede ponerse en contacto con el Servicio de Atención al Consumidor de Philips en su país (consulte los datos de contacto en el folleto de la garantía internacional).

Piezas de repuesto:

XV1430

Recambios de almohadillas
para mopa



XV1433

Kit de mantenimiento con 2 filtros, 1 cepillo principal y 1 cepillo lateral.

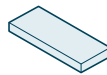

FC8022

Bolsas de polvo (bolsas s-bag antialergia)



Extracción de la batería recargable

Siga las siguientes instrucciones para quitar la batería recargable. También puede llevar el robot a un centro de servicio autorizado de Philips para que cambien la batería. Póngase en contacto con el Servicio de Atención al Consumidor de su país para obtener la dirección de un servicio próximo a usted.

Tome las precauciones de seguridad necesarias cuando maneje herramientas para abrir el producto y se deshaga de la batería recargable.

Advertencia: Antes de extraer la batería, asegúrese de que el producto esté desconectado de la base y de que la batería esté completamente vacía.

1 Inicia el robot en algún lugar de la habitación, no desde la base.

- 2 Deje que el robot funcione hasta que la batería recargable esté vacía para asegurarte de que la batería recargable está completamente descargada antes de quitarla y desecharla.
- 3 Desenrosque los tornillos del compartimento de la batería y quite la tapa.

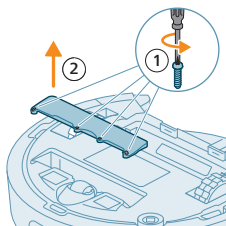

- 4 Extraiga la batería recargable y desconéctela presionando el pequeño clip del conector de la batería para soltar el conector de la batería.
- 5 Lleve el robot y la batería recargable a un punto limpio para reciclaje de componentes eléctricos y electrónicos.

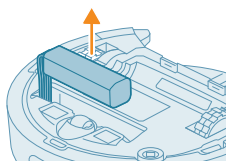

Garantía y asistencia

Si necesita asistencia o información, visite www.philips.com/support o lea el folleto de garantía internacional.

El robot aspirador se ha diseñado y desarrollado con la mayor atención posible. Si el robot requiriese reparaciones, el Servicio de Atención al Cliente de Philips de su país le ayudará a realizar las reparaciones necesarias en el menor tiempo y con la máxima comodidad. Si no hay Servicio de Atención al Cliente en su país, diríjase al distribuidor Philips local.

Eliminación y reciclaje

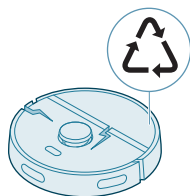

No deseches el robot con la basura corriente sin clasificar. Asegúrate de llevarlo a un centro de reciclaje de equipos eléctricos.

Resolución de problemas

En este capítulo se resumen los problemas más comunes que pueden surgir al usar el aparato. Si no puedes resolver el problema con la información siguiente,

consulta la app del robot Philips HomeRun o visita www.philips.com/homerun2000, donde también encontrarás vídeos de ayuda y preguntas frecuentes. También te puedes poner en contacto con el servicio de atención al consumidor de tu país.

Problema	Posible causa	Solución
El robot no se enciende.	Queda poca batería.	Carga el robot en la base antes de utilizarlo.
	La temperatura ambiente es demasiado baja o demasiado alta.	Utiliza el robot a una temperatura entre 8 °C y 35 °C.
El robot no se empareja con la app.	El robot ya no está en modo emparejamiento.	Vuelve a colocar el robot en modo emparejamiento pulsando los botones de inicio y on/off (encendido/apagado) al mismo tiempo (las luces parpadearán de color naranja).
	No hay buena conexión (señal) Wi-Fi.	Coloca el robot en una zona con buena señal de Wi-Fi.
	Se ha seleccionado una red Wi-Fi incorrecta.	Asegúrate de seleccionar la red Wi-Fi correcta.
	Se ha utilizado una contraseña incorrecta.	Asegúrate de utilizar la contraseña Wi-Fi correcta.
	Se ha seleccionado un modelo de robot incorrecto en la app.	Asegúrate de seleccionar el modelo de robot correcto.
Se ha perdido la conexión entre la app y el robot.	Se ha cargado la app incorrecta	Utiliza siempre la app que hayas descargado con el código QR desde la guía de inicio rápido.
	El robot está fuera de la cobertura de la señal Wi-Fi.	Espera a que el robot vuelva a una zona con buena cobertura de Wi-Fi.
	El robot ha pasado al modo sueño profundo.	El robot pasará a modo sueño profundo si no ha vuelto a la base. Pulsa el botón de encendido/apagado durante tres segundos o más para despertar al robot. A continuación envíalo a la base mediante la app o pulsando el botón de inicio.
No se ha recibido el correo electrónico con el código de verificación.	Se ha cambiado la contraseña de la red Wi-Fi.	Cuando los datos de la red Wi-Fi cambian: vuelve a añadir el robot a la app.
	Se ha cambiado el nombre de la red Wi-Fi.	Cuando los datos de la red Wi-Fi cambian: vuelve a añadir el robot a la app.
	Se ha cambiado la cuenta de la app.	Si los datos de la cuenta han cambiado, vuelve a añadir el robot a la app.
No se ha recibido el correo electrónico con el código de verificación.	El correo electrónico con el código de verificación puede tardar hasta un minuto en llegar.	Espera más de un minuto a que llegue el correo electrónico.

Problema	Posible causa	Solución
	No se ha enviado el correo electrónico.	Pulsa el botón "reenviar".
	Es posible que el correo electrónico haya entrado en la bandeja de correo no deseado (spam).	Comprueba la carpeta de correo no deseado. (La dirección de correo electrónico del remitente empieza por: HomeRun_noreply@).
	Se ha utilizado una dirección de correo electrónico incorrecta.	Comprueba si has utilizado la dirección de correo electrónico correcta.
	La conexión a Internet del teléfono o del ordenador no es buena como para recibir el correo electrónico.	Asegúrate de la conexión a internet del teléfono o del ordenador sea buena.
El robot no encuentra la base.	Se ha movido la base durante un ciclo de limpieza.	Vuelve a colocar la base en el mismo lugar donde estaba cuando comenzó el ciclo de limpieza.
	La base no está conectada a la fuente de alimentación.	Conecta la base a la fuente de alimentación.
	Los sensores del robot y/o de la base están sucios.	Limpia todos los sensores del robot y de la base.
	Se ha designado una Zona prohibida demasiado cerca de la base	No designes zonas prohibidas demasiado cerca de la base.
	Se ha ubicado la base en un lugar con luz muy intensa.	No coloques la base en un lugar con luz muy intensa (como la luz del sol directa) ya que puede interferir con la señal de infrarrojos.
El robot empuja la base.	La base no está ubicada cerca de una pared.	Coloca la base con la parte posterior mirando a la pared.
	Los sensores del robot y/o de la base están sucios.	Limpia todos los sensores del robot y de la base.
	La base no tiene suficiente espacio alrededor (0,5 metros a cada lado y 1,5 m por delante).	Asegúrate de que la base tenga suficiente espacio a su alrededor.
El robot no limpia bien.	El depósito de polvo del robot está lleno.	Vacía el depósito de polvo del robot.
	El depósito de agua está vacío.	Rellena el depósito de agua con antelación suficiente.
	Hay obstáculos atascados en los cepillos.	Elimina todos los obstáculos de los cepillos.
	No se ha limpiado el filtro.	Limpie el filtro con regularidad.

Problema	Posible causa	Solución
	No se ha vuelto a colocar el filtro o no se ha colocado correctamente.	Vuelve a colocar el filtro correctamente.
	Es necesario cambiar la almohadilla para mopa lavable.	Cambia la almohadilla para mopa lavable XV1430. Compra una nueva almohadilla para mopa lavable XV1430 desde la app o bien en www.philips.com/homerun2000
El robot utiliza poco o nada de agua durante el fregado.	Se ha establecido un nivel de agua demasiado bajo.	Configura un nivel de agua más alto en la app.
Sale mucha agua de la mopa/el robot deja el suelo demasiado mojado.	Se ha establecido un nivel de agua demasiado alto.	Configura un nivel de agua más bajo en la app. ⚠ IMPORTANTE: Para fregar suelos duros sensibles, como el parqué, configura el nivel del agua en la app al nivel más bajo.
El robot pasa por alto zonas para limpiar/el robot no limpia toda la zona/el robot ha empezado a pasar ciertos puntos por alto	Los sensores del robot ya no están limpios.	Limpia los sensores del robot con un paño seco.
	El robot está funcionando sobre suelos pulidos resbaladizos.	Asegúrate de que el suelo esté seco antes de que el robot comience a limpiar.
	El robot no llega a determinadas zonas bloqueadas por muebles u obstáculos.	Ordena la zona que se va a limpiar colocando los muebles y los objetos pequeños en su sitio.
	La zona de limpieza no está ordenada.	Antes de que el robot comience a limpiar, retira los objetos pequeños del suelo y ordena la zona de limpieza.
	El robot mantiene un margen de seguridad en la distancia cercana a las zonas prohibidas y las zonas sin mopa, y esto puede dar lugar a que el robot pase por alto una zona determinada.	Reduce el tamaño de las zonas prohibidas o sin mopa en la app.
El robot se ha bloqueado a sí mismo al "comerse" un cable.	En el suelo hay cables que el robot no puede detectar.	Para el robot y retira la cubierta del cepillo. Quita el cepillo principal y comprueba si hay algo atascado en el cepillo lateral: retira el cepillo lateral, aparta el cable, vuelve a acoplar el cepillo lateral. Retira todos los cables del suelo antes de empezar un ciclo de limpieza.

Problema	Posible causa	Solución
El robot cae por las escaleras.	Los sensores anticaída de la parte inferior del robot están sucios.	Limpia los sensores anticaída de la parte inferior del robot. Si el robot sigue cayéndose por las escaleras, dibuja una pared virtual en lo alto de las escaleras en la app.
	Se han colocado objetos en el escalón más alto de las escaleras que el robot detecta y, por consiguiente, piensa que puede seguir avanzando con seguridad.	Quita cualquier objeto que haya colocado en el escalón más alto de la escalera.
El robot no se carga o se descarga demasiado rápido.	El robot se ha guardado en un espacio demasiado caluroso o demasiado frío.	Carga y guarda el robot a una temperatura entre 8 °C y 35 °C.
La estación de vaciado automático no recoge el polvo del robot.	No se ha vuelto a colocar la bolsa de polvo o no se ha colocado correctamente.	Coloca una bolsa de polvo correctamente en la estación de vaciado automático.
	La bolsa de polvo está llena.	Coloca una bolsa de polvo vacía en la estación de vaciado automático.
	Se ha activado el modo silencio o el ajuste no molestar en la app.	Desactiva el modo silencio o el ajuste no molestar en la app.
	La entrada de la estación de vaciado automático está bloqueada.	Limpia la entrada de la estación de vaciado automático.
Hay espuma acumulada en el depósito de agua y el robot se mueve de forma errática.	Se ha añadido detergente al depósito de agua, lo que hace resbalar al robot.	Nunca vuelvas a añadir detergente al depósito de agua. Limpia el robot y sus ruedas, incluido un buen enjuague del depósito de agua.
El robot hace un ruido raro.	No se ha vuelto a colocar el filtro o no se ha colocado correctamente.	Comprueba si el filtro está bien colocado.
	El robot ha limpiado una cantidad de suciedad difícil de eliminar que ahora está dando vueltas dentro del depósito de polvo.	Vacía el depósito de polvo.
Los cepillos han dejado de girar.	Hay pelos atrapados en el cepillo principal.	Elimina los pelos con la herramienta de limpieza de los cepillos suministrada con el robot.
	Hay otros obstáculos atascados en los cepillos.	Quita los demás obstáculos de los cepillos.
	No se ha vuelto a colocar el cepillo principal correctamente.	Quita el cepillo principal y vuelve a montarlo.

Problema	Posible causa	Solución
		Si el cepillo principal está mal colocado: vuelve a montar correctamente el eje cuadrado en el orificio cuadrado.
El cepillo lateral se ha deformado.	Es posible que se haya atascado algo en el cepillo lateral.	Sumerge el cepillo en agua caliente durante un rato y después déjalo secar.
		Compra un cepillo lateral nuevo desde la app o bien en www.philips.com/homerun2000
El robot no avanza por un suelo de color negro.	El robot piensa que un suelo de color negro como el carbón representa un peligro de caída y se activa la detección anticaídas.	Asegúrate de que las luces de la habitación estén encendidas cuando el suelo sea de color negro.
		Limpia el sensor anticaídas de la parte inferior del robot.
Se ha configurado un programa pero el robot no empieza a limpiar con arreglo a este.	Es posible que se haya activado la función no molestar.	Comprueba en la app si la función no molestar se enciende al mismo tiempo que el programa.
	El robot está en modo sueño profundo.	Asegúrate de que el robot se esté cargando en la base. El robot pasará a modo sueño profundo si no ha vuelto a la base. Pulsa el botón de encendido/apagado durante tres segundos o más para despertar al robot. A continuación envíalo a la base mediante la app o pulsando el botón de inicio.
	Se ha seleccionado la zona horaria incorrecta en la app.	Puedes cambiar la zona horaria en la app en "Mi cuenta" bajo "Perfil".
	El robot ha perdido la conexión con la red Wi-Fi.	Asegúrate de que la red Wi-Fi funcione correctamente.
	La batería del robot está vacía.	Asegúrate de que la base esté conectada a la fuente de alimentación.
No es posible iniciar sesión en la cuenta de la app del robot.	Se ha cambiado la dirección de correo electrónico.	Crea una cuenta en la app si se ha cambiado la dirección de correo electrónico.
	La contraseña es incorrecta.	Introduce la contraseña correcta.
		Si has olvidado la contraseña, haz clic en "contraseña olvidada" y sigue los pasos.
	Se ha seleccionado la región del país incorrecta.	Selecciona la región del país correcta en la app.

Problema	Posible causa	Solución
Sigues recibiendo mensajes emergentes sobre actualizaciones de la app o del firmware.	No se han instalado las actualizaciones de la app o del firmware.	Para una mejora continua del robot, recomendamos instalar todas las actualizaciones.
La app del robot Philips HomeRun no está disponible en mi país.	Es posible una VPN esté bloqueando el acceso a la información del país correcto.	Desactiva el servicio de VPN que estás usando.
	Una cuenta de Google o Apple puede estar configurada de forma predeterminada para otro país.	Cambia la información de la cuenta de Google o Apple para seleccionar el país en que compraste el robot.
La actualización del firmware falla.	El nivel de la batería es demasiado bajo	El nivel de la batería del robot tiene que ser de más del 20 % para poder instalar una actualización.
	El robot no está en la base	Asegúrate de que el robot se esté cargando en la base cuando instales la actualización.
	La señal Wi-Fi no es suficientemente buena.	Asegúrate de que el robot esté situado en un lugar con una conexión Wi-Fi intensa
El robot ha acabado de crear un mapa, pero no veo un mapa en la app.	El robot no comenzó y acabó en la base.	Para crear un mapa, asegúrate de que el robot comience y acabe en la base. Una vez que el mapa se haya guardado en la app, puedes utilizar el robot sin la base.
	El robot se ha encallado o ha quedado obstaculizado mientras se creaba un mapa.	Vuelve a colocar el robot en la base y reinicia el proceso de creación del mapa. Identifica la ubicación donde el robot se haya encallado anteriormente y elimina los obstáculos que pueda haber o impide que el robot acceda a esa área. Después de crear el mapa, puedes crear una zona prohibida para impedir que el robot vuelva a entrar en esa área.
Mi mapa ha desaparecido de la app.	Se ha alcanzado la cantidad máxima de mapas.	El robot creará un nuevo mapa cuando reconozca un entorno nuevo. Si ya tienes cinco mapas, el robot eliminará uno antiguo. Si quieres que el robot no elimine un mapa, bloquéalo en la app. Puedes bloquear tres mapas a la vez.
No quiero utilizar la función Wi-Fi.	Puedes desactivar la función Wi-Fi en el dispositivo.	Para desactivar la función Wi-Fi del robot, presiona el paragolpes delantero del robot y el botón de inicio durante 10 segundos. Puedes seguir utilizando las funciones básicas sin la conexión Wi-Fi, pero para un acceso completo a todas las funciones te recomendamos que emparejes el robot con una red Wi-Fi.

Table des matières

Introduction	275
Présentation du produit	276
Avant la première utilisation	277
Avant utilisation	278
Chargement du robot	279
Téléchargement de l'app, enregistrement et connexion au réseau Wi-Fi	280
Signaux sonores	282
Sélection de la langue des alertes vocales	282
Fonctionnement de votre robot	283
Création d'une carte	283
Définition de zones sèches et restreintes	284
Comment fonctionne votre robot	285
Définition des préférences de nettoyage, des paramètres avancés et de l'ordre de nettoyage	285
Utilisation de votre robot	287
Préparation d'une session de nettoyage	287
Démarrage de votre premier programme de nettoyage via l'app	287
Utilisation du robot sans l'app	288
Mode de déplacement du robot	289
Retour à la station	289
Rechargement automatique et reprise de session	289
Nettoyage et entretien	289
Fréquence d'entretien	289
Nettoyage de la lingette et du bac à poussière	290
Nettoyage du réservoir d'eau	293
Nettoyage de la brosse principale	294
Nettoyage de la brosse latérale	296
Nettoyage des roulettes principales et de la roulette avant pivotante	296
Nettoyage des capteurs, des points de contact et de la fenêtre de signal IR	297
Remplacement du sac à poussière	297
Stockage de longue durée	298
Signification des voyants de l'interface utilisateur	299
Réinitialisation du robot	300
Remplacement	300
Commande d'accessoires	300
Retrait de la batterie rechargeable	301
Garantie et assistance	302
Mise au rebut et recyclage	302
Dépannage	303

Introduction

Félicitations pour votre achat d'un aspirateur-robot Philips HomeRun série 2000 ! Pour bénéficier de toutes les capacités de votre robot et accéder aux fonctions avancées, vous avez la possibilité de télécharger et d'installer l'app du robot Philips HomeRun. Vous trouverez également des vidéos d'assistance et une foire aux questions dans l'app ou à l'adresse www.philips.com/homerun2000.

Lisez attentivement le livret de sécurité distinct avant d'utiliser le robot pour la première fois, et conservez-le pour un usage ultérieur.

Présentation du produit

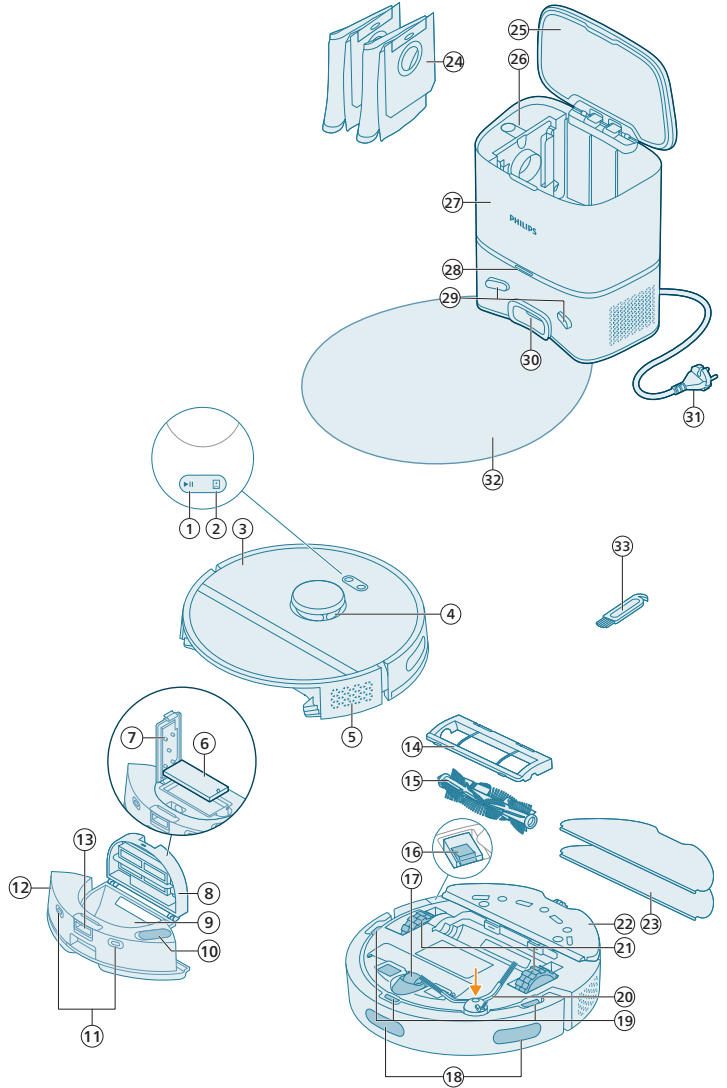

- 1 Bouton marche/arrêt
- 2 Bouton Home
- 3 Couvercle supérieur
- 4 Navigation laser 360° (LiDAR)
- 5 Sortie d'air
- 6 Filtre lavable

- 7 Couvercle du filtre lavable
- 8 Couvercle du bac à poussière
- 9 Bac à poussière
- 10 Entrée d'eau
- 11 Points de contact de charge (robot)
- 12 Réservoir d'eau
- 13 Bouton de déverrouillage du réservoir d'eau
- 14 Couvercle de brosse
- 15 Brosse principale
- 16 Bouton marche/arrêt
- 17 Roulette avant pivotante
- 18 Capteur pour éviter les chutes et les murs
- 19 Capteur anti-chute (x3)
- 20 Brossette latérale
- 21 Roulettes principales
- 22 Support pour lingette
- 23 Lingette lavable (x2)
- 24 Sac à poussière (x2)
- 25 Couvercle du traîneau
- 26 Compartiment du sac à poussière
- 27 Station de vidage automatique
- 28 Voyant
- 29 Points de contact de charge (station)
- 30 Entrée de vidage automatique
- 31 Prise du cordon d'alimentation
- 32 Tapis de rangement
- 33 Outil de nettoyage de la brosse

Avant la première utilisation

- 1 Sortez l'appareil de sa boîte et ôtez tout l'emballage.
- 2 Ôtez toutes les protections.
- 3 Si vous constatez le moindre dommage sur l'appareil, accédez au site www.philips.com/support ou contactez votre service consommateur local.

Avant utilisation

💡 Conseils afin de trouver le meilleur endroit pour installer votre station :

- Ne placez pas la station en plein soleil ou sous un meuble. Cela bloquerait le signal infrarouge qui permet au robot de retourner à la station.
- Installez la station sur une surface plane et contre un mur.
- Installez la station sur un sol dur.
- Ne placez jamais la station près d'un escalier ou d'une source de chaleur (radiateur).
- Installez-la dans un endroit disposant d'une bonne couverture Wi-Fi.

Installation de la station

1 Installez la station en respectant les distances de placement.

i Remarque : Conservez un espace de 0,5 mètre sur les côtés de la station et de 1,5 mètre sur le devant.

- 2** Branchez la station à son alimentation électrique.
- 3** Veillez à ce que le reste du cordon d'alimentation soit bien dissimulé derrière la station pour que le robot ne roule pas dessus.
- 4** Placez le sac à poussière dans le compartiment de la station réservé à cet effet.

Installez le support pour lingette, la lingette lavable et la brosse latérale

1 Fixez la brosse latérale en l'enclenchant dans la bonne position sous le robot.

2 Fixez le support pour lingette sous le réservoir d'eau du robot.

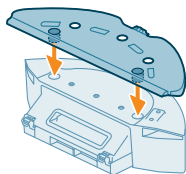
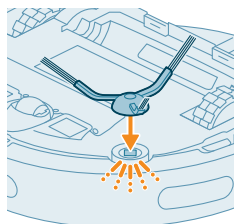
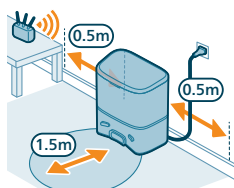

- Faites coulisser le côté droit de la lingette lavable dans la fente appropriée du support pour lingette.

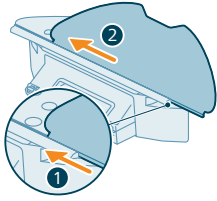

- Accrochez la lingette lavable à la bande velcro du support pour lingette.

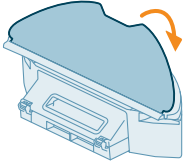

Chargement du robot

- Appuyez sur le bouton marche/arrêt situé sous le robot pour allumer ce dernier.
- Tournez le robot dans la bonne position et placez-le sur le sol, en face de la station.
- Veillez à ce que la station soit bien raccordée à la prise murale.

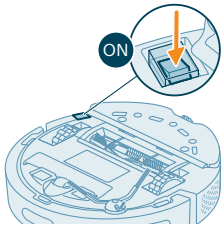

- Appuyez sur le bouton Home. Le robot se place dans la bonne position sur la station.
- Attendez que le robot soit complètement chargé.

Si la batterie est vide, le robot ne se placera pas dans la bonne position sur la station. Dans cette situation, veuillez suivre les étapes suivantes :

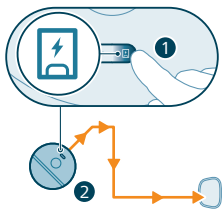

- Tournez le robot dans la bonne position et placez-le sur le sol, en face de la station. Le réservoir d'eau doit faire face à la station.
- Alignez les points de contact de charge situés sous le réservoir d'eau du robot avec ceux de la station.

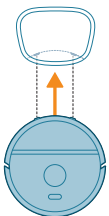

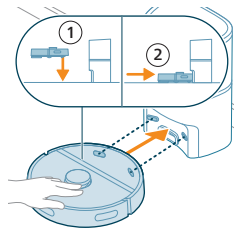

- 3 Poussez le robot contre la station de sorte que les points de contact de charge du robot soient en contact avec ceux de la station.

i Remarque : Assurez-vous que le robot est dans la bonne position et commence à charger. Les voyants des deux boutons situés sur le sommet du robot clignotent lentement. Si la batterie est totalement vide, il peut s'écouler un certain temps avant que le robot n'indique qu'il est en cours de charge.

i Attention : même si vous chargez le robot pour la première fois, la station lancera l'aspiration du robot à vide. Ce n'est pas une erreur, cela fait partie de la procédure normale de charge.

- 4 Attendez que le robot soit complètement chargé.

i Remarque : Veillez à ce que le robot soit complètement chargé avant de l'utiliser pour la première fois.

i Remarque : Le voyant blanc sur la station s'allume également pour indiquer que le robot est en cours de charge.

Téléchargement de l'app, enregistrement et connexion au réseau Wi-Fi

Contenu de l'app

Vous pouvez faire fonctionner le robot grâce à l'app robot Philips HomeRun. L'app vous permet de gérer votre robot et vous propose aide et assistance :

- 1 Tutoriels vidéo.
- 2 Mode d'emploi complet.
- 3 Questions/Réponses.
- 4 Contacter le Service consommateur.
- 5 Créer une carte de votre maison.
- 6 Sélectionner les pièces à nettoyer.
- 7 Choisir entre différents modes de nettoyages et paramètres pour chaque pièce.
- 8 Afficher le statut de la session de nettoyage en temps réel et voir le niveau de batterie.
- 9 Recevoir des notifications et des alertes.
- 10 Planifier une session de nettoyage.
- 11 Afficher l'état de l'entretien et trouver des pièces de rechange.

Téléchargement de l'app

- 1 Scannez le code QR à gauche ou sur l'emballage du robot pour télécharger l'app Philips HomeRun Robot.

Ou :

Recherchez l'app « Robot Philips HomeRun » dans l'App Store Apple ou l'une des App Stores Android.

- 2 Téléchargez et installez l'app.
- 3 Suivez les instructions de l'app.



Création d'un compte personnel

Vous pouvez créer un compte personnel et bénéficier de tous les avantages suivants :

- Contrôler le robot à partir de plusieurs dispositifs tels qu'un smartphone et une tablette ou ajouter plusieurs utilisateurs pour un même foyer.
- Effectuer une sauvegarde des données importantes telles que les plans de nettoyage personnalisés pour votre maison.



i Remarque : Si vous changez de téléphone et que vous n'avez pas créé de compte, tous vos plans de nettoyage personnalisés seront perdus.

i Important : Philips respecte la confidentialité de vos données. Vous trouverez un lien vers la déclaration de confidentialité dans l'app avant de créer votre compte.

Configuration de la connexion Wi-Fi

i Avant de commencer : veillez à ce que le robot et votre appareil mobile aient une bonne couverture Wi-Fi.

- 1 Appuyez sur le bouton « Ajouter le robot » de l'app et suivez les instructions.
- 2 Appairez le robot avec le Wi-Fi dans l'app. Assurez-vous d'avoir votre mot de passe Wi-Fi à disposition.

- 3 Maintenez les boutons marche/arrêt et Home enfoncés simultanément pendant trois secondes. Les voyants des boutons clignotent en orange pour indiquer que le robot est passé en mode de configuration Wi-Fi.

- 4 Cliquez sur le bouton « Rejoindre » dans l'app pour vous connecter avec le réseau « **Robot Philips** ».

i Remarque : Si le bouton Rejoindre n'est pas visible dans l'app, quittez-la et accédez au Wi-Fi sous l'onglet « Paramètres » de votre appareil mobile. Vous pouvez alors sélectionner le réseau « **Robot Philips** » et vous y connecter.

i Remarque : Votre robot peut se connecter aux deux bandes de fréquences Wi-Fi 2,4 GHz et 5 GHz.

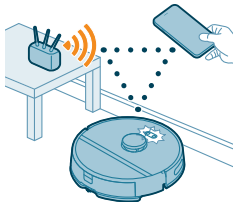



Si l'association avec le Wi-Fi échoue :

- Vérifiez votre connexion Wi-Fi.
- Vérifiez si vous avez sélectionné le bon modèle.
- Vérifiez si vous avez saisi le bon mot de passe Wi-Fi.
- Vérifiez si le robot est toujours en mode de configuration Wi-Fi.

i Remarque : Vous pourrez le savoir si les voyants des deux boutons du robot clignotent toujours en orange.

i Remarque : Si vous ne parvenez pas à résoudre le problème, consultez la page www.philips.com/homerun2000 pour obtenir des informations d'assistance et les coordonnées du Service Consommateurs.

Signaux sonores



- La langue des alertes vocales du robot peut être modifiée pour passer de l'anglais à votre propre langue. Pour modifier la langue, téléchargez l'app et connectez le robot au Wi-Fi pour qu'il puisse télécharger la nouvelle langue.
- L'app vous enverra des alertes ou des rappels si le robot requiert votre attention. Vous serez donc informés de cette façon du statut en temps réel même si le robot effectue un nettoyage quand vous n'êtes pas là.

Sélection de la langue des alertes vocales

i Vous pouvez définir la langue des alertes vocales immédiatement après avoir connecté votre robot au réseau Wi-Fi.

- 1 Vérifiez que le robot bien est connecté à l'app.
- 2 Vous pouvez changer la langue des alertes vocales à deux endroits dans l'app.
 - Sur l'écran de l'app où vous avez choisi le nom du robot.
 - Ou en appuyant sur l'icône de réglage dans le coin supérieur droit, puis en accédant à l'onglet Réglages du robot.



3 Choisissez la langue des alertes vocales.

Fonctionnement de votre robot

Création d'une carte

Principe de fonctionnement des cartes

Le robot parcourt les pièces et la navigation laser scanne rapidement ces dernières pour élaborer une carte  du sol.

Modification des cartes

Vous pouvez utiliser la fonction Modification des cartes dans l'app pour :

- Modifier les pièces (réunir/diviser les pièces, nommer les pièces) afin de personnaliser la routine de nettoyage du robot dans chaque pièce.
- Configurer les zones restreintes pour indiquer les endroits que le robot peut nettoyer ou non.
- Créer une carte pour chaque étage de votre maison et sauvegarder jusqu'à 5 cartes. Lorsque vous utilisez l'appareil, il génère une carte du nouvel environnement. Si vous ne voulez pas effacer accidentellement les cartes que vous utilisez fréquemment, vous avez la possibilité d'en verrouiller jusqu'à trois.

Préparation de la pièce pour le repérage

Avant de commencer le repérage, veillez à :

- ranger l'espace concerné.
- mettre les meubles à leur place.
- ranger tous les petits obstacles dispersés sur le sol.

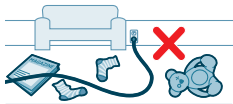

i Remarque : Cette opération est importante pour éviter d'enregistrer des obstacles sur la carte de façon permanente.

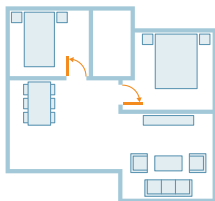

- Ouvrez toutes les portes intérieures et fermez les portes vers l'extérieur.

i Important : Veillez à ce que le robot ne se bloque pas au cours de son utilisation.

Créer et modifier une carte



i Important : Au cours de l'étape de repérage, le robot n'effectue aucun nettoyage.

- 1 Pour créer une carte, cliquez sur « Créer une carte » dans l'écran d'accueil directement après avoir couplé le robot à l'app ou si aucune carte n'a été créée. Ou cliquez sur l'icône de réglage dans le coin supérieur droit, sélectionnez « Mes cartes » et sélectionnez l'icône « + » dans le coin supérieur droit. Suivez ensuite les instructions de l'app.
- 2 Pour modifier votre carte, sélectionnez l'icône de la carte sur l'écran d'accueil ou cliquez sur l'icône de réglage dans le coin supérieur droit, sélectionnez « Mes cartes » et sélectionnez « Modifier la carte » pour la carte que vous souhaitez modifier.

Définition de zones sèches et restreintes

Vous avez la possibilité de configurer des zones restreintes dans l'app pour indiquer au robot les endroits qu'il peut nettoyer ou non.

Mur virtuel et zone interdite

Créez des murs virtuels  et des zones interdites  pour définir les endroits où le robot ne doit pas aller. Vous pouvez, par exemple, créer des murs virtuels ou des zones interdites pour :

- protéger des objets fragiles. Le robot ne peut pas détecter de petits obstacles comme des chaussures, des jouets ou des câbles, ni des obstacles ou surfaces brillants, transparents (par exemple, en verre) ou sombres.
- empêcher le robot d'être bloqué pendant le nettoyage.

i Remarque : Le robot peut se retrouver bloqué par de la moquette épaisse, des tapis avec des franges ou des petits tapis très légers comme ceux de la salle de bains. Le robot ne peut pas aussi détecter les câbles sur le sol.

- protéger le robot.

i Remarque : Le robot ne doit pas entrer en contact avec des liquides et des surfaces mouillées telles que des gamelles pour animaux ou des bacs à plantes.

i Important : Les murs virtuels et les zones interdites ne sont pas destinés à protéger des dangers.

i Important : Les murs virtuels et les zones interdites ne doivent pas empêcher le robot de retourner à sa station.

Zone sèche

Créez des zones sèches  pour empêcher le robot de laver la moquette ou les tapis.

i Remarque : Le robot évitera les zones sèches quand le support pour lingette est attaché. Quand le support pour lingette n'est pas est attaché au robot, celui-ci aspirera la zone sèche.

Comment fonctionne votre robot

Les routines de nettoyage suivantes peuvent être sélectionnées dans l'app :

Routine	Description
Normal	Le nettoyage automatique a été conçu pour un nettoyage quotidien standard. Le robot nettoie chaque pièce selon les paramètres que vous avez indiqués et enregistrés dans le plan de nettoyage. Si le robot ne reconnaît pas l'environnement, il le cartographie et le nettoie selon le dernier mode défini. S'il s'agit d'un mode avec fonction de lavage mais qu'aucun balai n'est installé, le robot ne distribue pas d'eau. Le robot retourne à la station une fois le nettoyage terminé.
Pièce	- Pièce : le robot nettoie une ou plusieurs pièces dans l'ordre que vous indiquez.
Zone	- Zone : le robot nettoie une zone spécifique d'une pièce selon vos indications. Après avoir choisi l'une des options suivantes, vous pouvez sélectionner un mode de nettoyage et définir vos préférences de nettoyage et vos paramètres avancés.

Définition des préférences de nettoyage, des paramètres avancés et de l'ordre de nettoyage

Dans l'app, vous avez le choix entre cinq modes de nettoyage différents pour chaque pièce. Voici les modes standard qui peuvent être utilisés dans la plupart des situations. Vous pouvez personnaliser votre mode de nettoyage en définissant des préférences et des paramètres avancés.





Modes de nettoyage

Mode	Description
Aspiration et lavage	Le robot aspire et lave le sol simultanément. Ce mode est conçu pour le nettoyage automatique des sols durs. ⚠ IMPORTANT : Pour le lavage des sols durs fragiles, tels que des parquets, réglez le niveau d'eau au plus bas dans l'app.
Aspiration	Le robot se contente d'aspirer le sol. Ce mode peut être utilisé pour les endroits qui ne peuvent pas être lavés.
Lavage	Le robot se contente de laver le sol.

Mode	Description
Silencieux	Le niveau sonore est au minimum lors du nettoyage. La puissance d'aspiration est réduite et les alertes vocales sont désactivées.
Intensif	Le robot aspire et lave le sol simultanément à pleine puissance. Ce mode est conçu pour un nettoyage en profondeur de petites zones. Veuillez noter qu'il n'est pas recommandé de nettoyer de vastes zones avec ce mode. Le robot va passer sur la zone concernée 5 fois et par conséquent le temps de nettoyage et l'utilisation de la batterie vont augmenter de façon significative.

Préférences de nettoyage

Pour chaque mode de nettoyage, vous pouvez ajuster les préférences de nettoyage suivantes :

Paramètre	Description
Puissance d'aspiration	Modifiez la puissance d'aspiration : <ul style="list-style-type: none"> - Faible  : pour un nettoyage efficace avec une consommation et un niveau sonore réduits. - Normale  : pour un nettoyage automatique et une élimination efficace des poussières fines sur les sols durs avec un équilibre optimal entre puissance et efficacité. - Fort  : pour un nettoyage en profondeur de vastes surfaces. Nettoyage plus important en une seule charge qu'en mode Maximum. - Max  : idéal pour le nettoyage des saletés envahissantes telles que les miettes. La puissance d'aspiration élevée permet d'éliminer les fines particules de poussière profondément incrustées dans les moquettes/tapis et les interstices.

Niveau d'humidité 	Détermine le niveau de liquide pompé du réservoir d'eau électrique et vaporisé sur la lingette :
---	--

⚠ IMPORTANT : N'ajoutez pas d'eau chaude ou de produits détergents au réservoir d'eau.

- Faible : pour laver un sol fragile tel qu'un parquet. L'association de l'aspiration et du lavage élimine plus de poussière fine que l'aspiration seule.
- Moyen : optimal pour un nettoyage normal à sec ou avec de la mousse. La lingette va éliminer la poussière et les bactéries superficielles pour garder votre maison propre et saine.
- Fort : pour une maison d'une propreté irréprochable. Pour un nettoyage intensif, il est recommandé d'associer ce paramètre à 2 ou 5 répétitions de la trajectoire de nettoyage.

Répétition de la trajectoire de nettoyage	Indiquez le nombre de répétitions. Un seul passage est suffisant pour un nettoyage normal. Pour un nettoyage intensif, il est possible de programmer le robot pour qu'il effectue 2 ou 5 passages. Il est recommandé de sélectionner cette option pour des zones de nettoyage spécifiques, car elle a une incidence sur la durée de nettoyage.
---	--

Paramètres avancés

Vous pouvez définir votre propre ordre de nettoyage dans l'app en cliquant sur l'icône de réglage dans le coin supérieur droit et en sélectionnant « Ordre de nettoyage ».

Utilisation de votre robot

Préparation d'une session de nettoyage

Avant d'activer votre robot pour une session de nettoyage :

- 1 Fixez la brosse latérale en l'enclenchant dans la bonne position sous le robot.

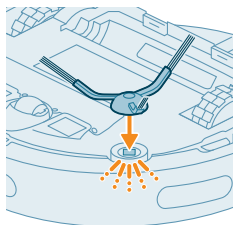

- 2 Fixez le support pour lingette sous le réservoir d'eau.

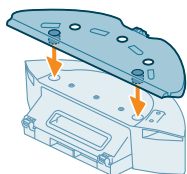

- 3 Faites coulisser le côté droit de la lingette lavable dans la fente appropriée du support pour lingette.

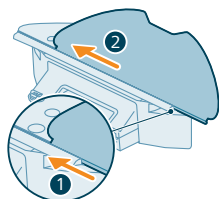

- 4 Accrochez la lingette lavable à la bande velcro du support pour lingette.

⚠ IMPORTANT : le support pour lingette est amovible. Toutefois, si vous utilisez le robot avec le support pour lingette, vous devez toujours y fixer une lingette lavable, même si vous n'utilisez que la fonction aspiration. Cela permet de ne pas endommager votre sol et le support pour lingette pendant le nettoyage.

- Retirez tous les câbles, fils, cordons et petits objets (chaussures, jouets, etc.) du sol afin d'éviter que le robot ne se bloque.
- Ouvrez toutes les portes intérieures.
- Humidifiez auparavant la lingette pour des résultats optimaux.

Démarrage de votre premier programme de nettoyage via l'app

Démarrage

- 1 Ouvrez l'app.
- 2 Sélectionnez votre programme de nettoyage : Normal, Pièce ou Zone.

3 Appuyez sur l'icône « marche/arrêt ».

i Remarque : assurez-vous que l'interrupteur marche/arrêt du robot est en position de marche (« I »).

i Remarque : Si la batterie est trop faible, le nettoyage ne peut pas commencer. Attendez que le robot soit suffisamment chargé avant de commencer votre session de nettoyage.

Arrêter

- 1 Appuyer sur l'icône « pause » dans l'app. Le robot s'arrête.
- 2 Appuyez sur l'icône « marche/arrêt » à nouveau. Le robot reprend son nettoyage.
- 3 Appuyez sur l'icône Retour. Le robot retourne à sa station.

Utilisation du robot sans l'app

i Remarque : pour une expérience utilisateur optimale, nous vous recommandons d'utiliser l'app.

Sans l'app, vous pouvez utiliser les deux boutons sur le robot pour le faire fonctionner :

- Bouton marche/pause
 - Maintenez-le enfoncé pendant trois secondes pour activer ou désactiver le robot.
 - Appuyez brièvement sur le bouton pour commencer le nettoyage ou mettre le robot en pause. Appuyez à nouveau dessus pour reprendre le nettoyage.
- Bouton Home
 - Appuyez brièvement sur ce bouton (lorsque le robot n'est pas en train de nettoyer) : le robot retourne à sa station et se met en charge.
 - Appuyez brièvement sur le bouton pendant le nettoyage : le robot s'arrête de nettoyer. Appuyez à nouveau brièvement sur le bouton : le robot retourne à sa station et se met en charge.
 - Appuyez brièvement sur ce bouton lorsque le robot est en train de retourner à la station : le robot s'arrête de rouler. Appuyez à nouveau sur ce bouton pour continuer le retour vers la station.

i Remarque : Pour désactiver la fonction Wi-Fi du robot, appuyez sur le pare-chocs avant du robot et sur le bouton Home pendant 10 secondes. Vous pouvez toujours utiliser les fonctions de base sans Wi-Fi, mais pour un accès complet à toutes les fonctions, nous recommandons vivement de connecter le robot au Wi-Fi.

Lorsque vous faites fonctionner le robot manuellement, il aspire et lave. Toutefois, si le réservoir d'eau est vide ou si le support pour lingette n'est pas fixé, le robot ne lavera pas.

Mode de déplacement du robot

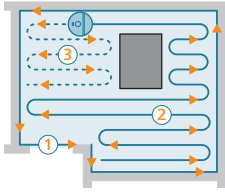

Le robot nettoie votre maison selon un schéma bien défini. Le robot effectue le nettoyage pièce après pièce, en commençant toujours par les bords avant de nettoyer la surface restante.

Retour à la station

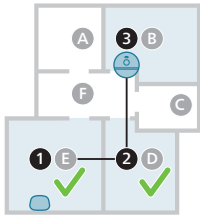

À la fin de la session de nettoyage, le robot retourne automatiquement à sa station pour se recharger.

Rechargement automatique et reprise de session

Quand le niveau de la batterie est faible (< 20 %) en cours de nettoyage, le robot retourne automatiquement à la station pour se recharger. Une fois la batterie chargée, le robot reprend la session là où il s'était arrêté.

Vous pouvez désactiver cette fonction dans l'app en cliquant sur l'icône des paramètres dans le coin supérieur droit, puis en activant ou désactivant l'option « Reprendre le nettoyage ».

Nettoyage et entretien

Fréquence d'entretien

Élément	Nettoyage	Remplacement
Lingette lavable	Après chaque utilisation	3 à 6 mois
Brosse principale	Tous les mois	6 à 12 mois
Filtre lavable	Tous les mois	3 à 6 mois
Brossette latérale	Tous les mois	6 à 12 mois
Roulettes principales et roulette avant pivotante	Tous les mois	-
Capteur de navigation laser 360° (LiDAR)	Tous les mois	-

Capteurs : - Capteurs de signal infrarouge - Capteur anti-chute (x3)	Tous les mois	-
Points de contact de charge du robot et de la station	Tous les mois	-
Capteurs de détection du placement du bac à poussière et du réservoir d'eau	6 mois	-
Bac à poussière	Videz le bac à poussière après chaque utilisation	

Nettoyage de la lingette et du bac à poussière

Nettoyage de la lingette lavable

1 Détachez la lingette lavable de la bande velcro.

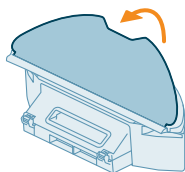

2 Faites coulisser le côté droit de la lingette lavable hors de la fente.

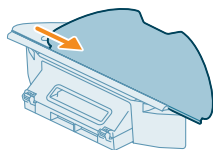

3 Rincez et nettoyez la lingette lavable à l'eau ou lavez-la à la machine.

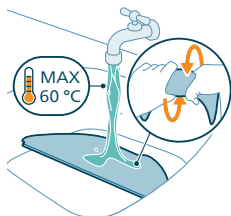

4 Laissez sécher la lingette lavable à l'air libre.

i Remarque : n'utilisez pas d'autres moyens pour sécher la lingette lavable.

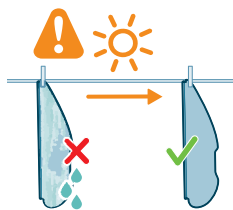

Nettoyez le bac à poussière et le filtre lavable

1 Retirez le réservoir d'eau avec le bac à poussière.

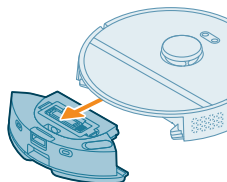

2 Ouvrez le couvercle du bac à poussière.

i Remarque : Ne confondez pas le couvercle du bac à poussière avec le couvercle du filtre lavable.

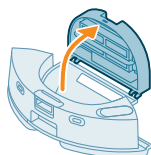

3 Videz le bac à poussière.

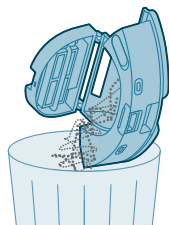

4 Rincez le bac à poussière sous le robinet.

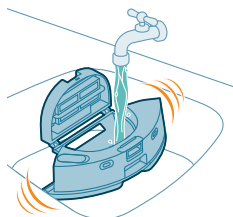

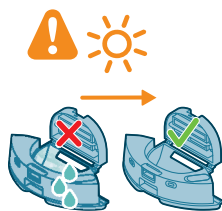

5 Séchez le bac à poussière à l'air libre.

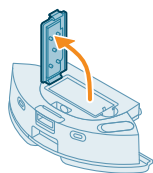

6 Ouvrez le couvercle du filtre lavable.

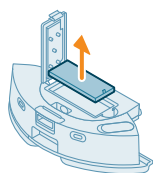

7 Sortez le filtre à air lavable.

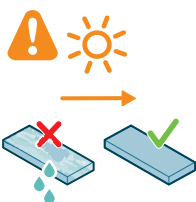

8 Rincez le filtre lavable à l'eau et faites-le sécher à l'air libre.

i Remarque : N'utilisez pas de détergents.

i Remarque : N'utilisez pas d'autres moyens pour sécher le filtre lavable.

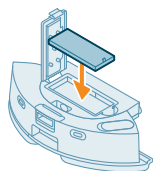

9 Assurez-vous que le filtre lavable est complètement sec, puis placez-le contre le verrou du filtre du bac à poussière et poussez-le à l'intérieur.

10 Appuyez sur le filtre lavable.

11 Fermez le couvercle du filtre lavable.

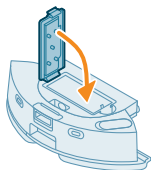

12 Remettez le bac à poussière dans le réservoir d'eau.

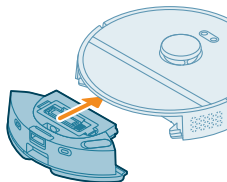

Nettoyage du réservoir d'eau

1 Appuyez sur le bouton d'ouverture du réservoir d'eau et retirez-le du robot.

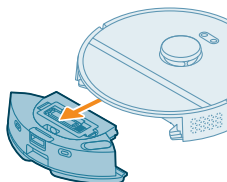

2 Ouvrez le couvercle du réservoir d'eau.

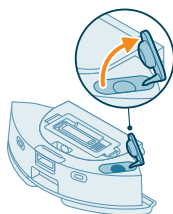

3 Remplissez le réservoir d'eau avec de l'eau du robinet et secouez-le au-dessus d'un évier.

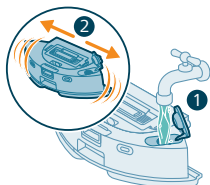

4 Videz toute l'eau du réservoir d'eau.

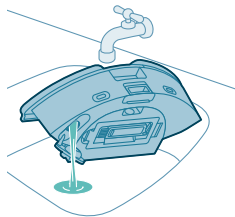

5 Séchez l'extérieur du réservoir d'eau avec un chiffon.



i Remarque : n'utilisez pas de détergents.

⚠ IMPORTANT : Ne nettoyez pas le réservoir d'eau au lave-vaisselle.

6 Laissez le capuchon d'étanchéité du réservoir d'eau ouvert pour que l'intérieur puisse sécher à l'air libre.

i Remarque : Ne séchez pas le réservoir d'eau par d'autres moyens.

7 Insérez le réservoir d'eau dans le robot.

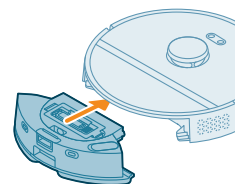

i Remarque : Assurez-vous que l'extérieur du réservoir d'eau est sec.

i Remarque : N'utilisez pas de détergents.

Nettoyage de la brosse principale

1 Retournez le robot sur une surface plane et stable.

2 Appuyez simultanément sur les boutons de déverrouillage du couvercle de brosse.

3 Soulevez et enlevez le couvercle de brosse.

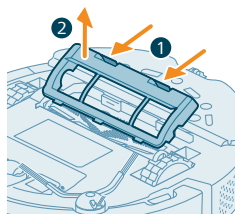

4 Sortez la brosse principale.

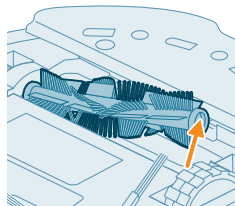

- 5 Détachez l'outil de nettoyage du couvercle du bac à poussière.

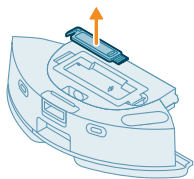

- 6 Utilisez l'outil de nettoyage pour retirer les poils.

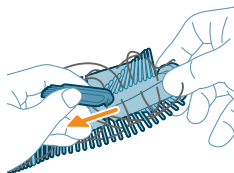

- 7 Enlevez les poils et la poussière de la brosse principale.

Astuce : Utilisez l'extrémité de l'outil de nettoyage pour retirer la poussière de la brosse principale.

- 8 Si vous avez retiré le capuchon au bout de la brosse principale, remplacez-le.

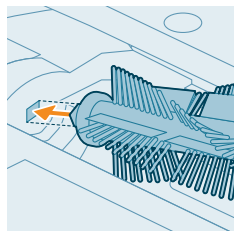
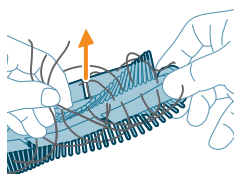

- 9 Positionnez correctement la brosse principale. Positionnez la fiche carrée dans le trou carré et insérez la brosse.

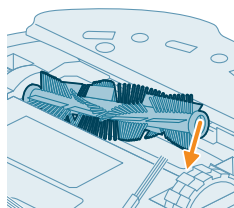

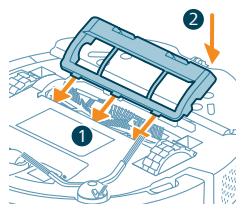

- 10 Placez correctement les languettes du couvercle de brosse dans leurs fentes.
- 11 Appuyez sur le couvercle de brosse.

Nettoyage de la brosse latérale

- 1 Retournez le robot sur une surface plane et stable.
- 2 Retirez la brosse latérale.

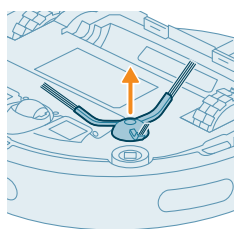

- 3 Utilisez une brosse à poils souples (par exemple, une brosse à dents) pour éliminer la poussière ou les peluches de la brosse latérale et du robot.

🔧 Astuce : Vous pouvez utiliser l'extrémité de la brosse de l'outil de nettoyage pour retirer la poussière ou les peluches de la brosse latérale et du robot.

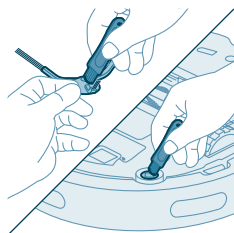

- 4 Fixez la brosse latérale en l'enclenchant dans la bonne position sous le robot.

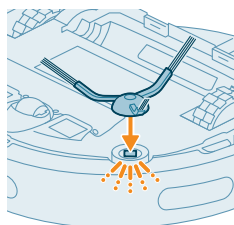

Nettoyage des roulettes principales et de la roulette avant pivotante

- 1 Retournez le robot sur une surface plane et stable.

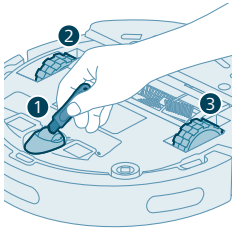

- 2 Utilisez une brosse à poils souples (par exemple, une brosse à dents) pour éliminer la poussière ou les peluches de la roulette avant pivotante et des roulettes principales.

i Vous pouvez utiliser l'extrémité de la brosse de l'outil de nettoyage pour retirer la poussière ou les peluches des roulettes.

Nettoyage des capteurs, des points de contact et de la fenêtre de signal IR

Pour conserver de bonnes performances de nettoyage, vous devez nettoyer les capteurs, les points de contact de charge et la fenêtre de signal IR de temps à autre.

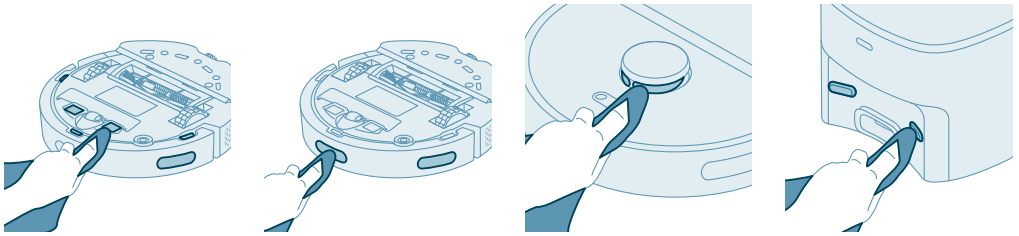

- 1 Débranchez la station de la prise murale.
- 2 Utilisez un chiffon sec et doux, non abrasif.
- 3 Nettoyez les composants.

i Remarque : N'utilisez pas de détergents.

- 4 Séchez les composants et les surfaces avec un chiffon sec.

i Remarque : Ne séchez pas les composants par d'autres moyens.

Remplacement du sac à poussière

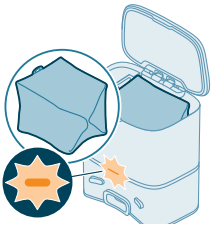

Quand le voyant orange de la station de vidage automatique clignote pour indiquer que le sac à poussière est plein.

- 1 Ouvrez le couvercle de la station de vidage automatique.

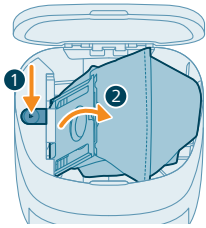

2 Appuyez sur le bouton de déverrouillage et écartez le support du sac.

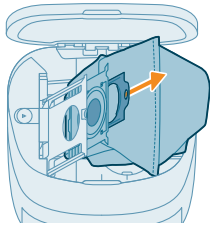

3 Jetez le sac à poussière.

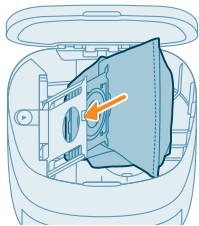

4 Faites glisser la pièce cartonnée du sac à poussière sur le support du sac.

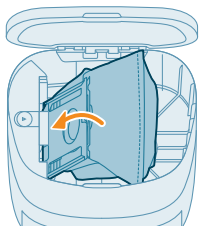

5 Remettez le support du sac dans sa position verticale jusqu'à entendre un clic.

6 Fermez le couvercle de la station de vidage automatique.

i Pour savoir où et comment commander des nouveaux sacs à poussière, consultez la section « Remplacement » du mode d'emploi.

Stockage de longue durée

1 Chargez la batterie au maximum.

2 Rangez le robot à des températures comprises entre 8 et 35 °C.

Signification des voyants de l'interface utilisateur

Voyant

Description du voyant

Signification du voyant

Le voyant du robot s'allume en blanc. Le robot est sous tension, ou dans un cycle de nettoyage.

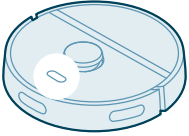

Le voyant du robot clignote en blanc et en orange. Le robot est en charge.

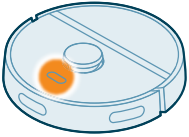

Le voyant du robot clignote en orange. Le robot rencontre un problème ou est associé.

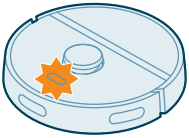

Le voyant de la station s'allume en blanc.

La station est sous tension.

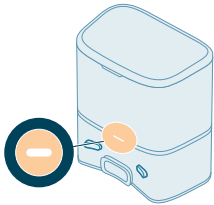

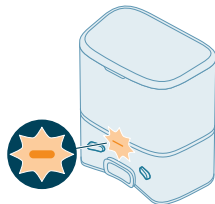
Voyant**Description du voyant****Signification du voyant**

Le voyant de la station clignote en orange.

Le couvercle de la station n'est pas fermé, le S-bag n'est pas installé dans la station ou il est plein.

Si le voyant reste allumé en orange après avoir vérifié les points ci-dessus, contactez le Service Consommateurs de votre pays.

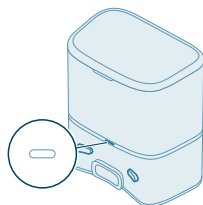

Le voyant de la station est éteint.

La station n'est pas branchée.

Si la station est branchée, le voyant s'éteint si l'appareil est laissé en veille pour économiser de l'énergie.

Réinitialisation du robot

Vous pouvez réinitialiser le robot en appuyant simultanément sur les bouton Home et marche/arrêt situés sur le sommet du robot pendant 15 secondes.

i Remarque : Une fois réinitialisé, le robot doit se reconnecter à l'app. Les paramètres pertinents de cette dernière sont supprimés.

Remplacement

Commande d'accessoires

Pour acheter des accessoires ou des pièces de rechange, consultez le site www.philips.com/homerun2000 ou rendez-vous chez votre revendeur Philips. Vous pouvez également contacter le Service Consommateurs Philips de votre pays (ses coordonnées figurent dans le dépliant de garantie internationale).

Pièces de rechange :

XV1430

Lingettes lavables de rechange

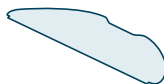

XV1433

Kit d'entretien comprenant
2 filtres, une brosse
principale et une brosse
latérale.

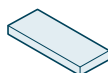

FC8022

Sacs à poussière (s-bags
antiallergiques)



Retrait de la batterie rechargeable

Pour retirer la batterie rechargeable, suivez les étapes ci-dessous. Vous pouvez aussi apporter le robot dans un Centre Service Agréé Philips pour faire retirer la batterie. Contactez le Service Consommateurs Philips de votre pays pour obtenir l'adresse d'un Centre Service Agréé Philips près de chez vous.

Respectez toutes les mesures de sécurité nécessaires lorsque vous utilisez des outils pour ouvrir le produit et lorsque vous jetez la batterie rechargeable.

Avertissement : Avant d'enlever la batterie, assurez-vous que celle-ci est complètement déchargée et que le produit est débranché de la station.

1 Faites démarrer le robot quelque part dans la pièce, et pas de la station.

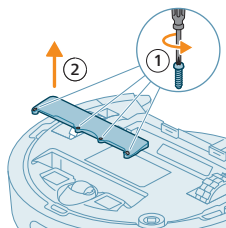

- 2 Laissez le robot fonctionner afin que la batterie rechargeable soit complètement déchargée avant de la retirer et de la jeter.
- 3 Desserrez les vis du couvercle du compartiment de la batterie et retirez-le.

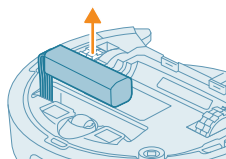

- 4 Soulevez la batterie rechargeable et débranchez-la en pressant sur la petite pince du connecteur afin de la détacher.
- 5 Déposez le robot et la batterie à un endroit prévu pour la collecte des déchets électriques et électroniques.

Garantie et assistance

Si vous avez besoin d'une assistance ou d'informations supplémentaires, consultez le site Web www.philips.com/support ou lisez le dépliant sur la garantie internationale.

Votre robot-aspirateur a été conçu et développé avec le plus grand soin. Si votre robot a malgré tout besoin d'être réparé, le Service Consommateurs Philips de votre pays vous assistera en organisant les réparations nécessaires le plus rapidement possible et de la manière la plus pratique. S'il n'existe pas de Service Consommateurs dans votre pays, renseignez-vous auprès de votre revendeur Philips.

Mise au rebut et recyclage

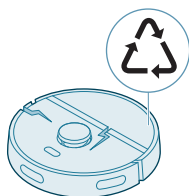

Ne jetez pas le robot avec les ordures ménagères. Veillez à le rapporter dans un site de recyclage dédié aux équipements électriques.

Dépannage

Cette rubrique récapitule les problèmes les plus courants que vous pouvez rencontrer avec l'appareil. Si vous ne parvenez pas à résoudre le problème à l'aide des informations ci-dessous, consultez l'app Philips HomeRun Robot ou le site www.philips.com/homerun2000, où vous pourrez trouver des vidéos d'assistance et une foire aux questions. Vous pouvez également contacter le Service Consommateurs de votre pays.

Problème	Cause possible	Solution
Le robot ne s'allume pas.	La batterie est faible.	Chargez le robot sur la station avant utilisation.
	La température ambiante est trop basse ou trop élevée.	Utilisez le robot à une température comprise entre 8 °C et 35 °C.
Le robot ne parvient pas à se connecter à l'app.	Le robot n'est plus associé.	Activez le mode association du robot en maintenant les boutons accueil et marche/arrêt enfoncés simultanément (les voyants clignotent en orange).
	La connexion Wi-Fi (signal) n'est pas bonne.	Placez le robot dans une zone où le signal Wi-Fi est fort.
	Un mauvais réseau Wi-Fi a été sélectionné.	Veillez à sélectionner le bon réseau Wi-Fi.
	Un mauvais mot de passe a été utilisé.	Veillez à utiliser le bon mot de passe Wi-Fi.
	Le modèle de robot sélectionné dans l'app n'est pas le bon.	Veillez à sélectionner le bon modèle de robot.
	Une mauvaise app a été téléchargée.	Utilisez toujours l'app que vous avez téléchargée à l'aide du code QR figurant dans le guide de démarrage rapide.
La connexion entre l'app et le robot a été perdue.	Le robot est hors de portée du signal Wi-Fi.	Attendez que le robot revienne dans une zone avec un bon signal Wi-Fi.
	Le robot est passé en mode veille.	Le robot passe en mode veille s'il ne retourne pas à la station. Appuyez sur le bouton marche/arrêt pendant 3 secondes ou plus pour réactiver le robot. Puis, renvoyez-le à la station à l'aide de l'app ou en appuyant sur le bouton Home.
	Le mot de passe Wi-Fi a été modifié.	Si les informations Wi-Fi ont été modifiées : associez à nouveau le robot à l'app.
	Le nom du réseau Wi-Fi a été modifié.	Si les informations Wi-Fi ont été modifiées : associez à nouveau le robot à l'app.
	Le compte de l'app a été modifié.	Si les informations du compte ont été modifiées, associez à nouveau le robot à l'app.

Problème	Cause possible	Solution
Vous n'avez pas reçu le code de vérification par e-mail.	La réception de l'e-mail contenant le code de vérification peut prendre jusqu'à une minute.	Patiencez plus d'une minute.
	L'e-mail n'a pas été envoyé.	Cliquez sur le bouton « Renvoyer ».
	L'e-mail se trouve peut-être dans le dossier « spam » ou « indésirables ».	Vérifiez les dossiers « spam » et « indésirables ». (L'adresse e-mail de l'expéditeur commence par : HomeRun_noreply@).
	Une mauvaise adresse e-mail a été utilisée.	Vérifiez que vous avez utilisé la bonne adresse e-mail.
Le robot ne parvient pas à trouver la station.	Votre téléphone ou ordinateur ne dispose pas d'une bonne connexion Internet pour recevoir l'e-mail.	Veillez à ce que votre téléphone ou ordinateur dispose d'une bonne connexion Internet.
	La station a été déplacée pendant une session de nettoyage.	Remettez la station à l'emplacement qu'elle occupait avant que la session de nettoyage ne commence.
	La station n'est pas raccordée à une source d'alimentation électrique.	Branchez la station à son alimentation électrique.
	Les capteurs du robot et/ou de la station sont sales.	Nettoyez tous les capteurs du robot et de la station.
	Une zone interdite a été délimitée trop près de la station	Ne placez pas de zones interdites trop près de la station.
	La station a été placée dans un endroit très lumineux.	Ne placez pas la station dans un endroit très lumineux (comme en plein soleil), car cela peut interférer avec le signal infrarouge.
Le robot pousse la station.	La station n'a pas été placée contre un mur.	Placez l'arrière de la station directement contre un mur.
	Les capteurs du robot et/ou de la station sont sales.	Nettoyez tous les capteurs du robot et de la station.
	La station ne dispose pas d'un espace suffisant autour d'elle (0,5 m de chaque côté et 1,5 m à l'avant).	Veillez à ce que la station dispose de suffisamment d'espace autour d'elle.
Le robot ne nettoie pas correctement.	Le bac à poussière du robot est plein.	Videz le bac à poussière du robot.
	le réservoir d'eau est vide.	Remplissez le réservoir d'eau si nécessaire.

Problème	Cause possible	Solution
	Les brosses sont bloquées par des débris.	Retirez les débris des brosses.
	Le filtre n'a pas été nettoyé.	Nettoyez régulièrement le filtre.
	Le filtre n'a pas été remis en place ou a été mal remis.	Remplacez le filtre correctement.
	La lingette lavable a besoin d'être remplacée.	Remplacez la lingette lavable XV1430. Achetez une nouvelle lingette lavable XV1430 dans l'app ou à l'adresse www.philips.com/homerun2000
Le robot n'utilise que très peu d'eau ou pas du tout, pendant le lavage.	Le niveau d'eau est trop bas.	Définissez un niveau d'eau supérieur dans l'app.
Il y a trop d'eau sur la lingette/le robot détrempe le sol.	Le niveau d'eau est trop haut.	Définissez un niveau d'eau inférieur dans l'app. ⚠ IMPORTANT : Pour le lavage des sols durs fragiles, tels que des parquets, réglez le niveau d'eau au plus bas dans l'app.
Le robot oublie des zones lors du nettoyage/le robot ne nettoie pas toute la zone/le robot commence à oublier certains endroits	Les capteurs du robot sont sales.	Nettoyez les capteurs du robot avec un chiffon sec.
	Le robot nettoie des sols cirés et glissants.	Veillez à ce que le sol soit sec avant que le robot ne commence à nettoyer.
	Le robot ne peut pas atteindre certaines zones bloquées par des meubles ou des obstacles.	Rangez la zone à nettoyer en remettant les meubles ou les petits objets à leur place.
	La zone à nettoyer n'est pas rangée.	Retirez tous les petits objets du sol et rangez la zone à nettoyer avant que le robot ne commence à nettoyer.
	Le robot observe des marges de sécurité à proximité des zones interdites ou sèches, ce qui peut l'amener à éviter certaines zones.	Diminuez la taille des zones interdites et sèches directement dans l'app.
Le robot s'est bloqué en passant sur un câble.	Certains câbles sur le sol ne peuvent pas être détectés par le robot.	Arrêtez le robot et retirez le couvercle de brosse. Retirez la brosse principale et vérifiez si quelque chose est bloqué dans la brosette latérale : retirez la brosette latérale, retirez le câble et remettez-la en place. Enlevez tous les câbles présents sur le sol avant de lancer une session de nettoyage.

Problème	Cause possible	Solution
Le robot tombe dans les escaliers.	Les capteurs anti-chute situés sous le robot sont sales.	Nettoyez les capteurs anti-chute situés sous le robot. Si le robot continue de tomber des escaliers, dessinez un mur virtuel en haut des escaliers dans l'app.
	Des objets ont été placés sur la première marche de l'escalier. Le robot les détecte et pense donc qu'il n'y a pas de risque de chute.	Retirez tous les objets placés sur la première marche de l'escalier.
Le robot ne se charge plus ou se décharge très vite.	Le robot est rangé dans un endroit qui est trop chaud ou trop froid.	Chargez et rangez le robot à une température comprise entre 8 °C et 35 °C.
La station de vidage automatique ne récupère pas la poussière du robot.	Le sac à poussière n'a pas été remis en place ou a été mal remis.	Placez le sac à poussière correctement dans la station de vidage automatique.
	Le sac à poussière est plein.	Placez un sac à poussière vide dans la station de vidage automatique.
	Le mode silencieux ou le paramètre Ne pas déranger a été activé dans l'app.	Désactivez le mode silencieux ou le paramètre Ne pas déranger dans l'app.
	L'entrée de vidage automatique est obstruée.	Nettoyez l'entrée de vidage automatique.
De la mousse se forme dans le réservoir d'eau et le robot se déplace bizarrement.	Du détergent a été ajouté au réservoir d'eau et cela fait glisser le robot.	N'ajoutez plus jamais de produit détergent dans le réservoir d'eau. Nettoyez soigneusement le robot et ses roues, ainsi que le réservoir d'eau.
Le robot émet des bruits bizarres.	Le filtre n'a pas été remis en place ou a été mal remis.	Vérifiez si le filtre a été remplacé correctement.
	Le robot a nettoyé une saleté dure, qui se déplace maintenant à l'intérieur du bac à poussière.	Videz le bac à poussière.
Les brosses ne tournent plus.	Des poils sont coincés dans la brosse principale.	Retirez les poils à l'aide de l'outil de nettoyage de la brosse fourni avec le robot.
	D'autres débris sont coincés dans les brosses.	Retirez les autres débris des brosses.
	La brosse principale n'a pas été remplacée correctement.	Retirez la brosse principale et remettez-la en place correctement.
		Si brosse principale n'a pas été remplacée correctement : placez correctement les tiges carrées dans les encoches de même forme.

Problème	Cause possible	Solution
La brosse latérale se déforme.	Quelque chose s'est bloqué dans la brosse latérale.	Placez la brosse dans de l'eau chaude pendant un moment, puis laissez-les sécher. Achetez une nouvelle brosse latérale dans l'app ou à l'adresse www.philips.com/homerun2000
Le robot ne fonctionne pas sur un sol noir.	Le robot pense qu'un sol complètement noir constitue un risque de chute. La détection anti-chute est activée.	Veillez à allumer les lumières dans les pièces dont le sol est noir. Nettoyez les capteurs anti-chute situés sous le robot.
Une session est programmée, mais le robot ne démarre pas le nettoyage.	La fonction « Ne pas déranger » est peut être activée.	Vérifiez dans l'app que la fonction « Ne pas déranger » n'est pas activée en même temps que la session de nettoyage programmée.
	Le robot est en mode veille.	Vérifiez que le robot bien est en charge sur la station. Le robot passe en mode veille s'il ne retourne pas à la station. Appuyez sur le bouton marche/arrêt pendant 3 secondes ou plus pour réactiver le robot. Puis, renvoyez-le à la station à l'aide de l'app ou en appuyant sur le bouton Home.
	Le fuseau horaire sélectionné dans l'app est incorrect.	Vous pouvez changer le fuseau horaire dans l'app, dans « Mon compte » sous « Profil ».
	Le robot n'est plus connecté au réseau Wi-Fi.	Vérifiez que le réseau Wi-Fi fonctionne.
	La batterie du robot est vide.	Veillez à ce que la station soit bien raccordée à une source d'alimentation électrique.
Il n'est pas possible de se connecter au compte de l'app du robot.	L'adresse e-mail a été modifiée.	Créez un nouveau compte si l'adresse e-mail a été modifiée.
	Le mot de passe est incorrect.	Saisissez le bon mot de passe. Si vous avez oublié le mot de passe, cliquez sur « mot de passe oublié » et suivez les instructions.
	La région sélectionnée est incorrecte.	Sélectionnez la bonne région dans l'app.

Problème	Cause possible	Solution
Vous continuez de recevoir des messages contextuels concernant des mises à jour de l'app ou du micrologiciel.	Les mises à jour de l'app ou du micrologiciel n'ont pas été installées.	Pour une amélioration constante de votre robot, nous vous conseillons d'installer toutes les mises à jour.
L'app Philips HomeRun Robot n'est pas disponible dans mon pays.	Il se peut que le VPN bloque l'accès aux informations relatives au bon pays.	Désactivez tout service VPN que vous utilisez.
	Le compte Google ou Apple est peut-être réglé sur un pays différent.	Modifiez les informations de compte Google ou Apple pour qu'elles correspondent au pays dans lequel vous avez acheté le robot.
Échec de mise à jour du micrologiciel.	Le niveau de batterie est trop bas	Le niveau de batterie du robot doit être supérieur à 20 % pour permettre l'installation d'une mise à jour.
	Le robot n'est pas à la station	Vérifiez que le robot est en cours de charge sur la station lorsque vous installez la mise à jour.
	Le signal Wi-Fi n'est pas suffisamment bon.	Assurez-vous que le robot se trouve à un endroit où la réception Wi-Fi est bonne.
Le robot a fini le repérage, mais je ne vois aucune carte dans l'app.	Le robot n'a pas démarré et terminé à la station.	Pour créer une carte, assurez-vous que le robot démarre et termine à la station. Une fois la carte enregistrée dans l'app, vous pouvez utiliser le robot sans station.
	Le robot est resté coincé ou bloqué pendant la cartographie.	Ramenez le robot à la station et redémarrez le processus de cartographie. Identifiez l'endroit où le robot s'est bloqué précédemment et supprimez les obstacles ou empêchez le robot d'accéder à cette zone. Une fois la carte créée, vous pouvez créer une zone interdite afin d'empêcher le robot d'y pénétrer à nouveau.
L'app a perdu ma carte.	Le nombre maximal de cartes a été atteint.	Le robot créera une nouvelle carte lorsqu'il reconnaîtra un nouvel environnement. Si vous avez déjà 5 cartes, le robot en écrasera une ancienne. Si vous voulez éviter que le robot écrase une carte, verrouillez celle-ci dans l'app. Vous pouvez verrouiller 3 cartes en une fois.
Je ne souhaite pas utiliser la fonction Wi-Fi.	La fonction Wi-Fi peut être désactivée de votre dispositif.	Pour désactiver la fonction Wi-Fi du robot, appuyez sur le pare-chocs avant du robot et sur le bouton Home pendant 10 secondes. Vous pouvez toujours utiliser les fonctions de base sans Wi-Fi, mais pour un accès complet à toutes les fonctions, nous recommandons vivement de connecter le robot au Wi-Fi.

Sadržaj

Uvod	309
Pregled proizvoda	310
Prije prve uporabe	311
Priprema za uporabu	312
Punjenje robota	313
Preuzmite aplikaciju, registrirajte se i povežite na Wi-Fi	314
Zvučni signali	316
Postavljanje jezika glasovnih upozorenja	316
Način na koji robotski usisavač radi	316
Izradite kartu	316
Odredite područja na kojima robot ne smije čistiti pomoću ograničenih zona čišćenja	317
Način na koji robotski usisavač čisti	318
Postavite postavke čišćenja, napredne postavke i redoslijed čišćenja	319
Korištenje robotskog usisavača	320
Priprema za čišćenje	320
Pokretanje prvog programa za čišćenje putem aplikacije	321
Korištenje robota bez aplikacije	321
Obrazac čišćenja vašeg robota	322
Vraćanje na stanicu	322
Automatsko ponovno punjenje i nastavak	322
Čišćenje i održavanje	323
Kada obaviti održavanje	323
Kako očistiti krpu i spremnik za prašinu	323
Čišćenje spremnika za vodu	326
Čišćenje glavne četke	327
Čišćenje bočne četke	329
Čišćenje glavnih kotačića i prednjeg kotačića	330
Čišćenje senzora, kontaktnih točaka i prozora IC signala	330
Zamjena vrećice usisavača	331
Dugotrajna pohrana	332
Signali korisničkog sučelja i njihovo značenje	332
Ponovno postavljanje robota / vraćanje robota na početne postavke	333
Zamjena dijelova	333
Naručivanje dodatka	333
Uklanjanje punjive baterije	334
Jamstvo i podrška	335
Zbrinjavanje i recikliranje	335
Rješavanje problema	336

Uvod

Čestitamo vam na kupnji robotskog usisavača serije Philips HomeRun 2000! Kako biste što bolje iskoristili svoj robot i pristupili svim naprednim funkcijama, možete preuzeti i instalirati aplikaciju za robot Philips HomeRun. U aplikaciji potražite i videozapise podrške i česta pitanja ili posjetite web-mjesto www.philips.com/homerun2000.

Prije prve upotrebe robota pažljivo pročitajte zasebnu knjižicu o sigurnosti i spremite je za buduće potrebe.

Pregled proizvoda

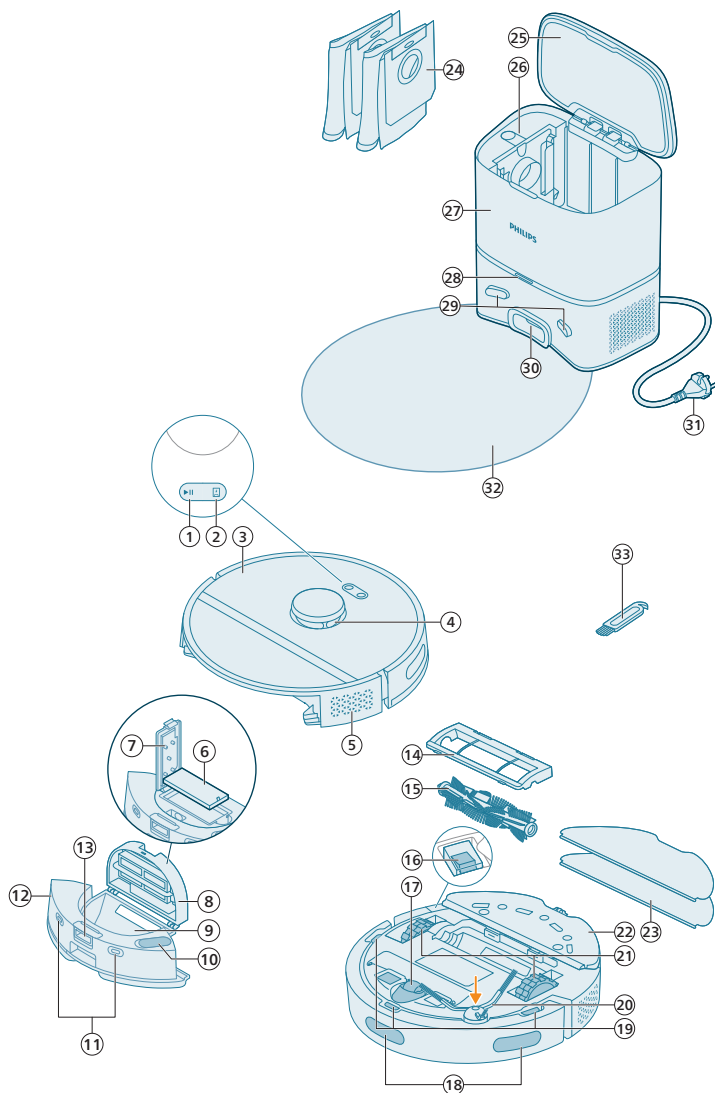

- 1 Gumb za pokretanje/zaustavljanje
- 2 Tipka za početni zaslom
- 3 Gornji poklopac
- 4 360° laserska navigacija (LiDAR)
- 5 Izlaz zraka
- 6 Perivi filter

- 7 Poklopac perivog filtra
- 8 Poklopac spremnika za prašinu
- 9 Spremnik za prašinu
- 10 Otvor za vodu
- 11 Kontakti za punjenje (robot)
- 12 Spremnik za vodu
- 13 Gumb za oslobađanje spremnika za vodu
- 14 Poklopac četke
- 15 Glavna četka
- 16 Prekidač za uključivanje/isključivanje
- 17 Prednji kotačić
- 18 Senzor za izbjegavanje rubova i zidova
- 19 Senzor ispadanja (3x)
- 20 Bočna četka
- 21 Glavni kotačići
- 22 Držač krpe
- 23 Periva krpa (2x)
- 24 Vrećica usisavača (2x)
- 25 Poklopac spremnika
- 26 Odjeljak za vrećice usisavača
- 27 Stanica za automatsko pražnjenje
- 28 Svjetlosni indikator
- 29 Kontakti za punjenje (stanica)
- 30 Ulaz za automatsko pražnjenje
- 31 Utičnica kabela za napajanje
- 32 Podložak
- 33 Alat za čišćenje četke

Prije prve uporabe

- 1 Izvadite uređaj iz kutije i uklonite svu ambalažu.
- 2 Skinite zaštitne pokrove.
- 3 Ako uočite bilo koji znak vidljivog oštećenja, posjetite web-mjesto **www.philips.com/support** ili se obratite centru korisničke službe u svojoj državi.

Priprema za uporabu

Savjeti za odabir najbolje lokacije za postavljanje stanice:

- Ne postavljajte stanicu na izravnu sunčevu svjetlost ili ispod namještaja. Time će se blokirati IR signal koji pomaže robotu da pronade svoj put do stanice.
- Postavite stanicu na ravnu površinu uz zid.
- Postavite stanicu na tvrdi pod.
- Ne postavljajte stanicu pored stepenica ili izvora topline (radijatora).
- Postavite je na lokaciju s dobrom Wi-Fi pokrivenošću.

Postavljanje stanice

- 1 Postavite stanicu unutar pravilnih dimenzija za položaj.

i Napomena: ostavite 0,5 metara razmaka s obje strane stanice i 1,5 metara ispred stanice.

- 2 Spojite stanicu na napajanje.
- 3 Provjerite je li preostali dio kabla napajanja dobro skriven iza stanice kako robot ne bi prešao preko njega.
- 4 Postavite vrećicu usisavača u odjeljak za vrećice usisavača stanice.

Postavljanje držača krpe, perive krpe i bočne četke

- 1 Pričvrstite bočnu četku tako da je utisnete u točan položaj (dok ne čujete škljocaj) na donjem dijelu robota.

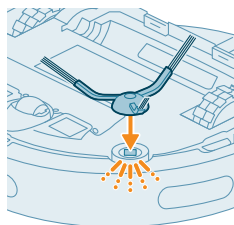
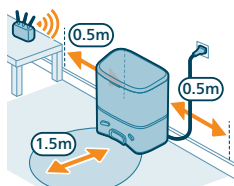

- 2 Pričvrstite držač krpe na donji dio spremnika za vodu robota.

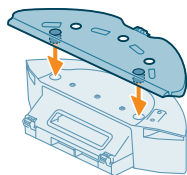

- 3 Gurnite ravnu stranu perive krpe u pravilan utor držača krpe.

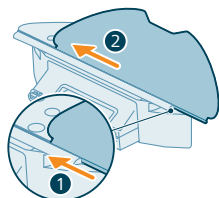

- 4 Pričvrstite perivu krpu na čičak-materijal držača krp.

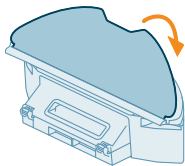

Punjenje robota

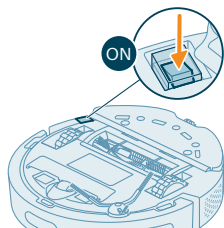

- 1 Pritisnite prekidač za uključivanje/isključivanje na donjem dijelu robota kako biste uključili robot.
- 2 Okrenite robot u pravilan položaj i postavite ga na pod ispred stanice.
- 3 Provjerite je li stanica uključena u zidnu utičnicu.

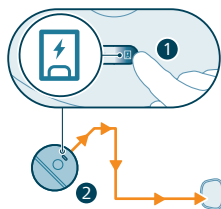

- 4 Pritisnite tipku za početni zaslon. Robot vozi do pravilnog položaja na stanici.
- 5 Pričekajte da se robot potpuno napuni.

Ako je baterija ispražnjena, robot se neće sam odvesti u pravilan položaj. U tom slučaju, slijedite ove korake:



- 1 Okrenite robot u pravilan položaj i postavite ga na pod ispred stanice. Spremnik za vodu mora biti okrenut prema stanici.
- 2 Poravnajte kontakte za punjenje na spremniku za vodu robota s kontaktima za punjenje na stanici.

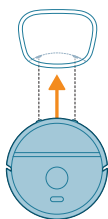

- 3 Gurnite robot prema stanici kako bi kontakti za punjenje robota stupili u dodir s kontaktima za punjenje stanice.

i Napomena: provjerite je li robot u pravilnom položaju i pokrenite punjenje. Svjetla na dva gumba na vrhu robota polako trepere. Ako je baterija prazna, možda će trebati neko vrijeme kako bi robot pokazao da se puni.

i Oprez: čak i ako prvi put punite robot, stanica će početi prazniti robota usisavanjem. To nije pogreška, već je dio standardnog postupka punjenja.

- 4 Pričekajte da se robot potpuno napuni.

i Napomena: prije prve uporabe provjerite je li robot potpuno napunjen.

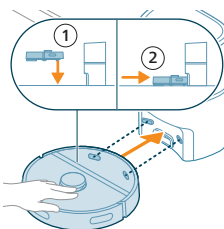

i Napomena: bijela LED svjetla na stanici također će se uključiti kako bi pokazala da se robot puni.

Preuzmite aplikaciju, registrirajte se i povežite na Wi-Fi

Sadržaj aplikacije

Robotom možete upravljati pomoću aplikacije za robot Philips HomeRun. Aplikacija omogućuje upravljanje robotom i nudi pomoć i podršku:

- 1 Videozapisi primjene.
- 2 Cjeloviti korisnički priručnik.
- 3 Najčešća pitanja.
- 4 Kontaktirajte korisničku službu.
- 5 Izradite kartu svog doma.
- 6 Odaberite sobe koje treba čistiti.
- 7 Odaberite način čišćenja i postavke za svaku sobu.
- 8 Pogledajte status čišćenja u stvarnom vremenu i pogledajte razinu napunjenosti baterije.
- 9 Primajte obavijesti i upozorenja.
- 10 Napravite raspored čišćenja.
- 11 Pogledajte status održavanja i pronađite rezervne dijelove.

Preuzimanje aplikacije

- 1 Skenirajte QR kôd s lijeve strane ili s ambalaže robota kako biste preuzeli aplikaciju za robota Philips HomeRun.

Ili:

Potražite aplikaciju robota Philips HomeRun u Apple App Store ili u Android App Store.

- 2 Preuzmite i instalirajte aplikaciju.
- 3 Slijedite upute u aplikaciji.



Registriranje osobnog računa

Možete registrirati osobni račun i iskoristite sljedeće prednosti:

- Upravljajte robotom putem više uređaja, npr. pametnim telefonom i tabletom ili dodajte više korisnika u kućanstvu.
- Spremite sigurnosnu kopiju važnih podataka poput prilagođenih planova čišćenja za vaš dom.



i Napomena: ako promijenite telefon, a nemate račun, izgubit ćete sve prilagođene planove čišćenja.

i Važno: Philips cijeni i poštuje vašu privatnost. Poveznicu na našu obavijest o privatnosti možete pronaći u aplikaciji prije registracije.

Postavljanje Wi-Fi veze

i Prije početka: Provjerite imaju li robot i vaš mobilni uređaj dobru Wi-Fi pokrivenost.

- 1 Pritisnite gumb Add robot (Dodaj robot) u aplikaciji i slijedite upute.
- 2 Uparite robot s Wi-Fi mrežom u aplikaciji. Provjerite je li vam pri ruci lozinka za Wi-Fi mrežu.

- 3 Pritisnite i istodobno držite gumb za uključivanje/isključivanje i tipku za početni zaslon tri sekunde. Svjetla na gumbima treperit će u narančastoj boji, što znači da je robot u načinu postavljanja Wi-Fi veze.

- 4 Ako je vidljiv u aplikaciji, kliknite gumb za pridruživanje da biste se povezali s mrežom „**Philips robot**“.

i Napomena: ako gumb za pridruživanje nije vidljiv u aplikaciji, napustite aplikaciju i idite na Wi-Fi u dijelu „Postavke“ na svom mobilnom uređaju. Ondje možete odabrati mrežu „**Philips robot**“ i povezati se s njom.

i Napomena: Vaš se robot može spojiti na frekvencije Wi-Fi mreže od 2,4 GHz i 5 GHz.

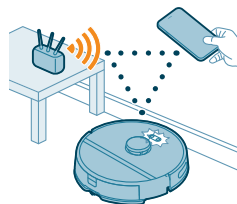

Ako Wi-Fi uparivanje ne uspije:

- Provjerite Wi-Fi vezu.
- Provjerite jeste li odabrali pravi model.
- Provjerite jeste li unijeli ispravnu lozinku za Wi-Fi.
- Provjerite je li robot još uvijek u načinu postavljanja Wi-Fi veze.

i Napomena: na to ukazuju svjetla na dva gumba na robotu koja još uvijek trepere u narančastoj boji.

i Napomena: ako ne možete riješiti problem, posjetite web-mjesto www.philips.com/homerun2000 za informacije o podršci i podatke o kontaktu sa službom za potrošače.

Zvučni signali



- Jezik glasovnog upozorenja robota može se promijeniti s engleskog na vaš lokalni jezik. Za promjenu jezika preuzmite aplikaciju i povežite robot s Wi-Fi mrežom kako bi mogao preuzeti novi jezik.
- Aplikacija će vas upozoriti i slati vam podsjetnike ako robot treba vašu pažnju. Na taj način možete pratiti status uređaja u stvarnom vremenu, čak i ako robot obavlja čišćenje dok ste vi odsutni.

Postavljanje jezika glasovnih upozorenja

i Jezik glasovnih upozorenja možete postaviti odmah nakon što povežete robot s Wi-Fi mrežom.

- 1 Provjerite je li robot povezan s aplikacijom.
- 2 Na dva mjesta u aplikaciji možete pronaći opciju za promjenu jezika glasovnog upozorenja:
 - na istom zaslonu aplikacije gdje se od vas traži da robotu dodijelite ime
 - ili pritiskom ikone za postavljanje u gornjem desnom kutu i zatim odabirom kartice postavki robota.
- 3 Zatim ondje odaberite jezik glasovnog upozorenja.



Način na koji robotski usisavač radi

Izradite kartu

Na koji način radi mapiranje

Robot se kreće kroz prostorije, a laserska navigacija brzo skenira prostorije kako bi izradila kartu  pada.

Uređivanje karte

U aplikaciji možete koristiti uređivanje karte za:

- uređivanje soba (spojite/podijelite sobe, dajte naziv sobama), tako da možete prilagoditi rutinu čišćenja robota ovisno o sobi;
- Postavljanje ograničenih područja kako biste odredili gdje robot smije čistiti, a gdje ne;
- Izradu karte za svaki kat svoga doma uz pohranu do 5 karti. Kad koristite uređaj, on izrađuje novu kartu u novom okruženju. Ako imate karte koje često koristite i ne želite ih slučajno prebrisati, možete zaključati do 3 karte.

Priprema prostorije za mapiranje

Prije pokretanja mapiranja, provjerite sljedeće:

- Uredite područje.
- Postavite namještaj na odgovarajuća mjesta.
- Uklonite pomične objekte i male prepreke.



i Napomena: to je važno kako biste izbjegli stalno pohranjivanje prepreka na karti.

- Otvorite sva vrata u kući i zatvorite vanjska vrata.

i Važno: osigurajte robotu nesmetano kretanje tijekom uporabe.

Izradite i uredite kartu



i Važno: tijekom mapiranja vaš robot neće čistiti.

- 1 Kako biste izradili kartu, na početnom zaslonu kliknite stavku „Izradi kartu“ neposredno nakon uparivanja robota s aplikacijom ili ako prethodno nije bila izrađena nijedna karta. Možete i kliknuti ikonu postavki u gornjem desnom kutu, odabrati stavku „Moje karte“ i ikonu „+“ u gornjem desnom kutu. Zatim slijedite upute u aplikaciji.
- 2 Za uređivanje karte odaberite ikonu karte na početnom zaslonu ili kliknite ikonu postavki u gornjem desnom kutu te za kartu koju želite urediti odaberite „Moje karte“, a zatim „Uredi kartu“.

Odredite područja na kojima robot ne smije čistiti pomoću ograničenih zona čišćenja

U aplikaciji možete postaviti ograničena područja kako biste označili gdje robot smije čistiti, a gdje ne.

Virtualni zid i zabranjena zona

Izradite virtualne zidove  i zabranjene zone  za područja na koja ne želite da robot ide. Možete, primjerice, izraditi virtualne zidove ili zabranjene zone za:

- zaštitu lomljivih objekata. Robot ne može raspoznavati male prepreke poput cipela, igračaka ili kabela ni sjajne, prozirne (npr. staklene) ili tamne prepreke ili površine.
- Spriječite zaglavljivanje robota tijekom čišćenja.

i Napomena: robot se može zaglaviti na tepesima visokog flora, tepesima s resama ili vrlo laganim tepesima, primjerice u kupaonici. Također, robot ne može raspoznavati kabele na podu.

- Zaštitite robot.

i Napomena: robot treba držati podalje od tekućina i mokrih područja, kao što su posude za kućne ljubimce i posude za biljke.

i Važno: virtualni zidovi i zabranjene zone ne bi se trebale koristiti za zaštitu od opasnosti.

i Važno: virtualni zidovi i zabranjene zone ne bi trebale sprječavati robot u povratku na stanicu.

Zona bez brisanja

Izradite zone bez brisanja  kako biste spriječili robot da briše tepihe ili tepisone.

i Napomena: robot će izbjegavati zone bez brisanja kada je pričvršćen držač krpe. Ako držač krpe nije pričvršćen na robot, on će usisavati zonu bez brisanja.

Način na koji robotski usisavač čisti

U aplikaciji se mogu odabrati sljedeće rutine čišćenja:

Rutina	Opis
Obična	Redovito čišćenje namijenjeno je vašim standardnim dnevnim rutinama čišćenja. Robot čisti svaku prostoriju prema postavkama koje ste odredili i spremili u planu čišćenja. Ako robot ne prepozna okolinu, mapirat će je i čistiti prema posljednjem postavljenom načinu. Ako je to način rada s funkcijom brisanja, a krpa nije postavljena, robot neće ispuštati vodu. Nakon završetka čišćenja robot se vraća na stanicu.
Prostorija	- Prostorija: robot čisti jednu ili više prostorija redoslijedom koji odredite.
Zona	- Zona: robot čisti zonu u prostoriji koju navedete. Nakon odabira jedne od navedenih opcija, možete odabrati način čišćenja i fino podesiti svoje postavke čišćenja i napredne postavke.

Postavite postavke čišćenja, napredne postavke i redosljed čišćenja





U aplikaciji možete odabrati pet različitih načina čišćenja za svaku prostoriju. Ovo su standardni načini rada koji se mogu koristiti u većini situacija. Možete prilagoditi svoj način čišćenja finim podešavanjem postavki čišćenja i naprednih postavki.

Načini čišćenja

Način rada	Opis
Usisavanje i brisanje	Robot usisava i briše pod u isto vrijeme. Ovaj je način namijenjen za redovito čišćenje tvrdih podova. ⚠ VAŽNO: za brisanje osjetljivih tvrdih podova, kao što su parketi, postavite razinu vode u aplikaciji na najnižu razinu.
Usisavanje	Robot usisava samo pod. Ovaj način može se koristiti za područja koja se ne smiju brisati.
Čišćenje	Robot briše samo pod.
Tiho	Robot čisti uz minimalnu buku. Snaga usisavanja se smanjuje, a glasovna upozorenja se isključuju.
Intenzivno	Robot usisava i briše pod u isto vrijeme punom snagom. Ovaj je način namijenjen za temeljito čišćenje malih područja. Imajte na umu da se ne preporučuje čišćenje velikih površina u ovom načinu rada. Robot prolazi područjem 5 puta, tako da će se vrijeme čišćenja i potrošnja baterije značajno povećati.

Postavke čišćenja

Za svaki način čišćenja možete fino podesiti sljedeće postavke čišćenja:

Postavka	Opis
Usisna snaga	Promijenite usisnu snagu: <ul style="list-style-type: none"> - Low (Niska) : za učinkovito čišćenje uz nisku potrošnju energije i nisku razinu buke. - Normalni : za redovito čišćenje i učinkovito uklanjanje fine prašine na tvrdim podovima uz optimalnu ravnotežu između snage i učinkovitosti. - Jaka : za temeljito čišćenje velikih podnih površina. Može očistiti više s jednim punjenjem nego u maksimalnom načinu rada. - Maksimalno : idealno za uklanjanje velikih čestica prljavštine, poput mrvica. Snažna usisna snaga uklanja fine čestice prašine skrivene duboko unutar tepiha i pukotina.

Postavka**Opis**Vlažnost krpe 

Odredite brzinu protoka pumpanja iz električnog spremnika za vodu na krpu:

⚠ VAŽNO: nemojte ulijevati vruću vodu ni deterdžente za čišćenje u spremnik za vodu.

- Niska: za brisanje osjetljivog poda npr. parketa. Kombinacijom usisavanja i brisanja uklanja se više fine prašine nego samim usisavanjem.
- Srednja: optimalno za redovito usisavanje i brisanje. Brisanjem se uklanja površinska prljavština i bakterije kako bi vaš dom bio čist i zdrav.
- Visoka: za besprijekorno čišćenje doma. Preporučuje se kombinirati ovu postavku s dva ili pet ponavljanja putanje čišćenja za intenzivno čišćenje.

Ponavljanje putanje čišćenja

Odredite broj ponavljanja. Za standardno čišćenje dovoljan je jedan prolaz. Robot je moguće programirati da obavi dva ili pet prolaza za intenzivno čišćenje. Preporuča se odabrati ovu opciju samo za određena područja čišćenja jer utječe na trajanje čišćenja.

Napredne postavke

U aplikaciji možete postaviti vlastiti redoslijed čišćenja klikom na ikonu postavki u gornjem desnom kutu i odabirom stavke „Redoslijed čišćenja“.

Korištenje robotskog usisavača

Priprema za čišćenje

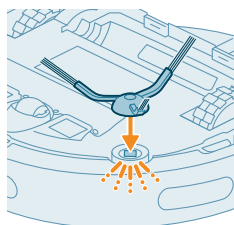

Prije nego što pokrenete robot za čišćenje:

- 1 Pričvrstite bočnu četku tako da je utisnete u točan položaj (dok ne čujete škljocaj) na donjem dijelu robota.

- 2 Pričvrstite držač krpe na donji dio spremnika za vodu.

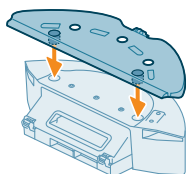

- 3 Gurnite ravnu stranu perive krpe u pravilan utor držača krpe.

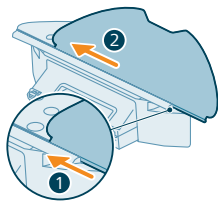

- 4 Pričvrstite perivu krpu na čičak-materijal držača krpe.

⚠ VAŽNO: Držač krpe se može ukloniti. Međutim, kada koristite robota s držačem krpe, periva krpa uvijek mora biti pričvršćena na držač krpe, čak i ako koristite robot bez brisanja. Ovo služi za sprječavanje oštećenja poda i držača krpe tijekom uporabe.

- S poda uklonite sve kablove, žice, konope i male predmete kao što su cipele i igračke kako biste spriječili zaplitanje u robotu.
- Otvorite sva vrata u kući.
- Prethodno navlažite krpu za optimalne rezultate.

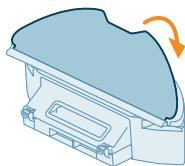

Pokretanje prvog programa za čišćenje putem aplikacije

Pokretanje

- 1 Otvorite aplikaciju.
- 2 Odaberite program za čišćenje: Redovito, Prostorija ili Zona.
- 3 Pritisnite ikonu za pokretanje.

i Napomena: provjerite je li prekidač za uključivanje/isključivanje na robotu postavljen u položaj „uključeno“ („I“).

i Napomena: ako je razina napunjenosti baterije preniska, čišćenje ne može započeti. Prije pokretanja čišćenja pričekajte da se robot dovoljno napuni.

Zaustavljanje

- 1 Pritisnite ikonu Pauza u aplikaciji. Robot se zaustavlja.
- 2 Ponovno pritisnite ikonu Pokretanje. Robot nastavlja s radom.
- 3 Pritisnite ikonu za povratak. Robot se vraća na stanicu.

Korištenje robota bez aplikacije

i Napomena: Za optimalno iskustvo preporučujemo korištenje aplikacije.

Bez aplikacije, možete koristiti dva gumba na robotu da njime upravljate:

- Gumb za pokretanje/pauziranje
 - Dugo pritisnite (3 s) za uključivanje i isključivanje robota.
 - Nakratko pritisnite za početak čišćenja ili za pauzu čišćenja. Pritisnite ponovno za nastavak čišćenja.
- Tipka za početni zaslon
 - Kratko pritisnite (kada robot ne čisti): robot će pronaći stanicu i napuniti se.

- Kratko pritisnite tijekom čišćenja: robot će prestati čistiti. Ponovo kratko pritisnite: robot se vraća na stanicu kako bi se napunio.
- Kratko pritisnite kada se robot vraća na stanicu: robot će zastati pri povratku na stanicu. Pritisnite ponovo da se vrati do stanice.

i Napomena: Kako biste deaktivirali Wi-Fi funkciju robota, pritisnite odbojnik na prednjoj strani robota i držite tipku za početni zaslon 10 sekundi. I dalje možete upotrebljavati osnovne funkcije bez Wi-Fi povezivanja, ali za potpuni pristup svim značajkama preporučujemo uparivanje robota s Wi-Fi mrežom.

Kada robotom upravljate ručno, on će usisavati i brisati. Međutim, ako je spremnik za vodu prazan ili držač krpe nije pričvršćen, robot neće brisati.

Obrazac čišćenja vašeg robota

Robot čisti kuću strukturiranim načinom. Robot čisti prostoriju po prostoriju i uvijek prvo čisti rubove prostorije prije nego što prijede preostalu površinu.

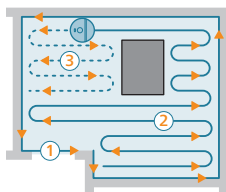

Vraćanje na stanicu

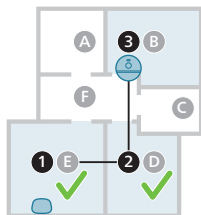

Nakon što robot završi s čišćenjem, automatski će se odvesti natrag do stanice kako bi se napunio.

Automatsko ponovno punjenje i nastavak

Kada se tijekom čišćenja baterija isprazni (<20 %), robot se automatski vraća na stanicu kako bi je napunio. Nakon što se baterija napuni, robot nastavlja gdje je stao.

Ovu funkciju možete onemogućiti u aplikaciji klikom ikone postavki u gornjem desnom kutu, a zatim uključivanjem ili isključivanjem mogućnosti „nastavi čišćenje“.

Čišćenje i održavanje

Kada obaviti održavanje

Stavka	Čišćenje	Zamjena dijelova
Periva krpa	Nakon svake uporabe	3 – 6 mjeseci
Glavna četka	Mjesečno	6 – 12 mjeseci
Perivi filter	Mjesečno	3 – 6 mjeseci
Bočna četka	Mjesečno	6 – 12 mjeseci
Glavni kotačići i prednji kotačić	Mjesečno	-
Senzor 360° laserske navigacije (LiDAR)	Mjesečno	-
Senzori: - Senzori infracrvenog signala - Senzor ispadanja (3x)	Mjesečno	-
Kontakti za punjenje robota i stanica	Mjesečno	-
Senzori za otkrivanje položaja spremnika za prašinu i spremnika za vodu	6 mjeseci	-
Spremnik za prašinu	Nakon svakog korištenja ispraznite spremnik za prašinu.	

Kako očistiti krpu i spremnik za prašinu

Čišćenje perive krpe

- 1 Skinite perivu krpu s čičak-materijala.

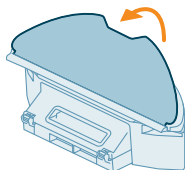

- 2 Izvucite ravnu stranu perive krpe iz utora.

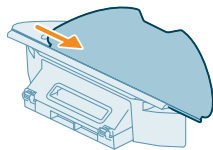

- 3 Isperite i očistite perivu krp u vodom ili je operite u perilici rublja.

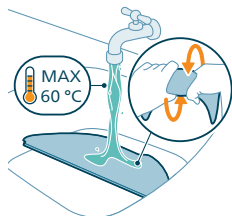

- 4 Osušite perivu krp u zraku.

i Napomena: Nemojte koristiti druge načine za sušenje perive krpe.

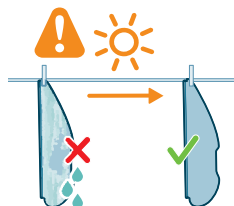

Čišćenje spremnika za prašinu i perivog filtra

- 1 Izvucite spremnik za vodu sa spremnikom za prašinu.

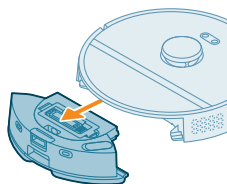

- 2 Otvorite poklopac spremnika za prašinu.

i Napomena: nemojte pobrkati poklopac spremnika za prašinu s poklopcem perivog filtra.

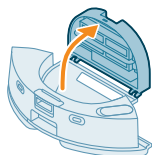

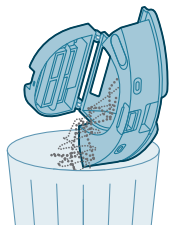

3 Izbacite prljavštinu iz spremnika za prašinu.

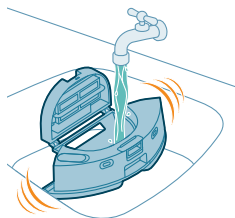

4 Isperite spremnik za prašinu pod mlazom vode.



5 Osušite spremnik za prašinu na zraku.

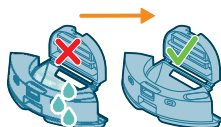

6 Otvorite poklopac perivog filtra.

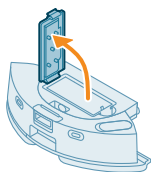

7 Izvadite perivi filter.

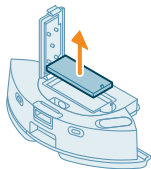

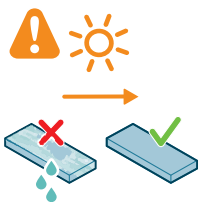

8 Isperite perivi filter vodom i osušite ga na zraku.

i Napomena: Nemojte koristiti deterdžente za čišćenje.

i Napomena: Nemojte koristiti druge načine za sušenje perivog filtra.

9 Provjerite je li perivi filter potpuno suh, a zatim ga prislonite na bravu filtra spremnika za prašinu i gurnite unutra.

10 Gurnite perivi filter prema dolje.

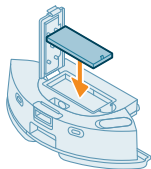

11 Zatvorite poklopac perivog filtra.

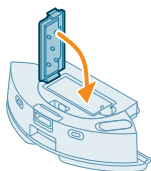

12 Ugurajte spremnik za prašinu natrag u spremnik za vodu.

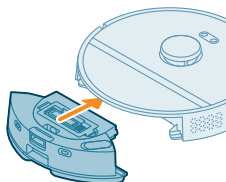

Čišćenje spremnika za vodu

1 Pritisnite gumb kako biste oslobodili i izvadili spremnik za vodu iz robota.

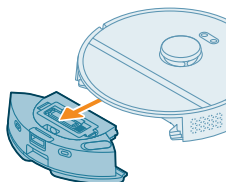

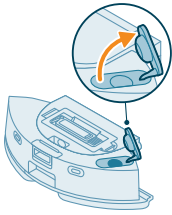

2 Otvorite poklopac spremnika za vodu.

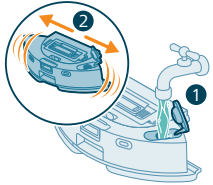

3 Napunite spremnik za vodu vodom iz slavine i protresite ga iznad umivaonika.

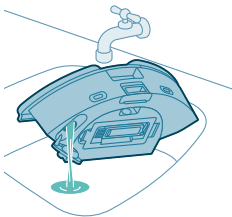

4 Izlijte svu vodu preostalu u spremniku za vodu.



5 Obrišite vanjski dio spremnika za vodu krpom.

i Napomena: Nemojte koristiti deterdžente za čišćenje.

⚠ VAŽNO: spremnik za vodu nemojte prati u stroju za pranje posuda.

6 Držite brtveni poklopac spremnika za vodu otvorenim i pustite da se unutrašnjost spremnika za vodu osuši na zraku.

i Napomena: Nemojte koristiti druge načine za sušenje spremnika za vodu.

7 Umetnite spremnik za vodu u robot.

i Napomena: Provjerite je li vanjski dio spremnika za vodu suh.

i Napomena: Nemojte koristiti deterdžente za čišćenje.

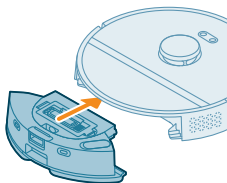

Čišćenje glavne četke

1 Okrenite robot naopako na površinu koja je ravna i stabilna.

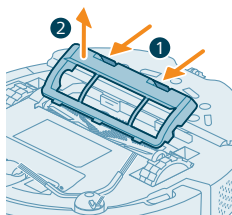

- 2 Istovremeno pritisnite gumbе za oslobađanje poklopca četke.
- 3 Podignite i uklonite poklopac četke.

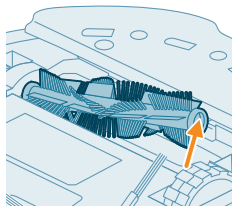

- 4 Izvucite glavnu četku.

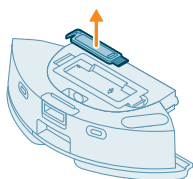

- 5 Odvojite alat za čišćenje s poklopca spremnika za prašinu.

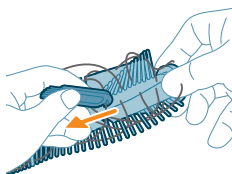

- 6 Pomoću alata za čišćenje prerežite dlake.

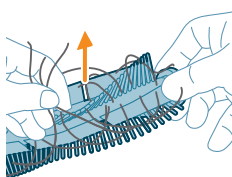

- 7 Uklonite dlake i prljavštinu s glavne četke.

 Savjet: pomoću dijela alata s četkom uklonite prljavštinu s glavne četke.

- 8 Ako ste skinuli kapicu na kraju glavne četke, vratite je.

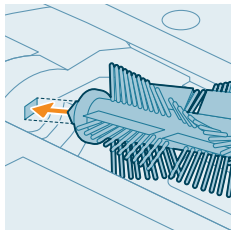

- 9** Postavite glavnu četku na pravilnu lokaciju. Poravnajte četvrtasti zatik s četvrtastim otvorom i umetnite četku na svoje mjesto.

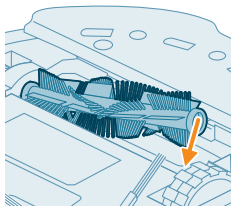

- 10** Postavite jezičce poklopca četke u odgovarajuće ureze.
11 Gurnite poklopac četke.

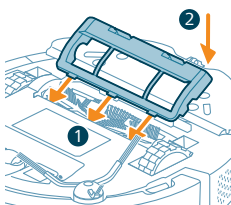

Čišćenje bočne četke

- 1** Okrenite robot naopako na površinu koja je ravna i stabilna.
2 Uklonite bočnu četku.

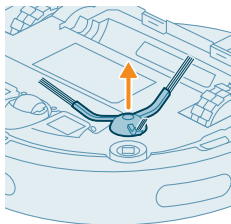

- 3** Pomoću četke s mekim vlaknima (npr. četkice za zube) uklonite prašinu i nakupine s bočne četke i robota.

🔧 Savjet: pomoću dijela alata s četkom uklonite prašinu i nakupine s bočne četke i robota.

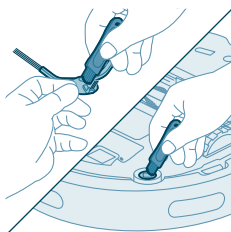

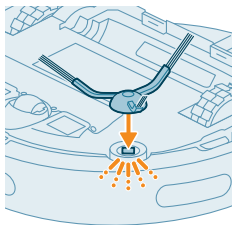

- 4 Pričvrstite bočnu četku tako da je utisnete u točan položaj (dok ne čujete škljocaj) na donjem dijelu robota.

Čišćenje glavnih kotačića i prednjeg kotačića

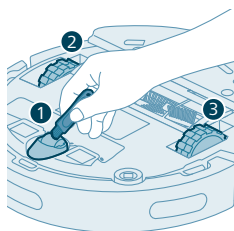

- 1 Okrenite robot naopako na površinu koja je ravna i stabilna.
- 2 Pomoću četke s mekim vlaknima (npr. četkice za zube) uklonite prašinu i nakupine prašine s prednjeg kotačića i glavnih kotačića.

i Pomoću dijela alata s četkom uklonite prašinu i nakupine s kotačića.

Čišćenje senzora, kontaktnih točaka i prozora IC signala

Kako biste osigurali dobre radne značajke čišćenja, povremeno senzor, kontaktne točke i prozor IC signala.

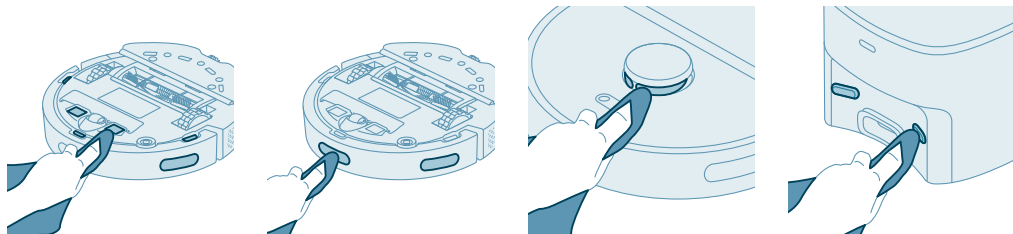

- 1 Iskopčajte stanicu iz zidne utičnice
- 2 Koristite meku suhu krpku.
- 3 Očistite dijelove.

i Napomena: Nemojte koristiti deterdžente za čišćenje.

- 4 Osušite dijelove i površine suhom krpom.

i Napomena: Nemojte koristiti druge načine za sušenje dijelova.

Zamjena vrećice usisavača

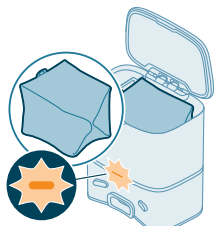

Kada narančasto LED svjetlo na stanici za automatsko pražnjenje treperi, pokazujući da je vrećica usisavača puna.

1 Otvorite poklopac stanice za automatsko pražnjenje.

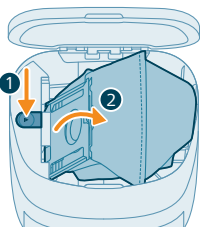

2 Pritisnite gumb za otpuštanje i pogurnite držač vrećice u stranu.

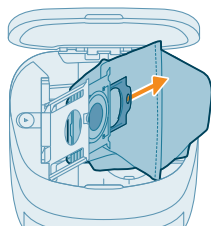

3 Uklonite i bacite vrećicu usisavača.

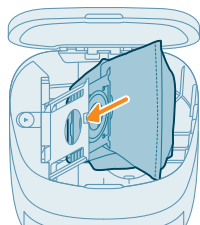

4 Kliznim potezom umetnite kartonski dio vrećice usisavača u držač vrećice.

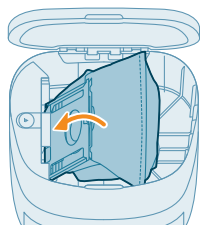

5 Gurajte držač vrećice natrag u uspravan položaj dok ne začujete škljocaj.

6 Zatvorite poklopac stanice za automatsko pražnjenje.

i Za informacije o mjestu i načinu narudžbe vrećica usisavača u priručniku pogledajte poglavlje dio Rezervni dijelovi.

Dugotrajna pohrana

- 1 Potpuno napunite bateriju.
- 2 Pohranite robot na temperaturi nižoj od +35 °C i višoj od 8 °C.

Signali korisničkog sučelja i njihovo značenje

Signal

Opis signala

Značenje signala

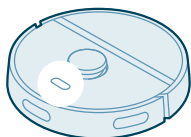

Svjetlosni indikator na robotu svijetli u bijeloj boji.

Robot je uključen ili je u krugu za čišćenje.

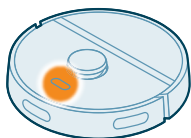

Svjetlosni indikator na robotu treperi u bijeloj i narančastoj boji.

Robotski usisavač se puni.

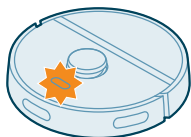

Svjetlosni indikator na robotu treperi u narančastoj boji.

Robot je naišao na problem ili je u načinu za uparivanje.

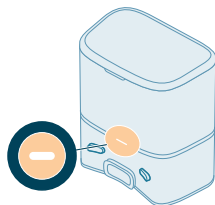

Svjetlosni indikator na stanici svijetli u bijeloj boji.

Stanica je uključena u napajanje.

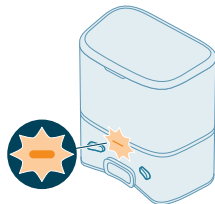
Signal**Opis signala****Značenje signala**

Svjetlosni indikator na stanici treperi u narančastoj boji.

Poklopac stanice nije zatvoren, s-bag nije postavljen u stanicu ili je pun. Ako indikator i dalje svijetli u narančastoj boji nakon što ste provjerili gore navedeno, obratite se službi za potrošače u svojoj zemlji.

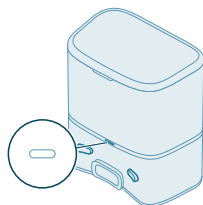

Svjetlosni indikator na stanici je isključen.

Stanica nije uključena u struju. Ako je stanica priključena, svjetlosni indikator će se isključiti radi uštede energije kada uređaj miruje.

Ponovno postavljanje robota / vraćanje robota na početne postavke

Robot možete ponovno postaviti / vratiti na početne postavke tako da tipku za početni zaslon i gumb za uključivanje/isključivanje na vrhu robota istovremeno držite pritisnutima 15 sekundi.

i Napomena: nakon ponovnog postavljanja robota ili vraćanja na početne postavke, aplikacija robota mora se ponovno povezati i sve će se relevantne postavke ukloniti.

Zamjena dijelova

Naručivanje dodatka

Da biste kupili dodatnu opremu ili rezervne dijelove, posjetite web-mjesto **www.philips.com/homerun2000** ili se obratite distributeru tvrtke Philips. Možete također kontaktirati centar za korisničku službu tvrtke Philips u svojoj državi (za kontakt podatke, pogledajte brošuru s međunarodnim jamstvom).

Rezervni dijelovi:

XV1430 Zamjenske perive krpe

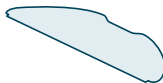

XV1433 Komplet za održavanje s 2 filtra, 1 glavnom četkom i 1 bočnom četkom.

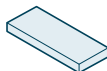

FC8022 Vrećice usisavača
(antialergijske vrećice s-
bag)



Uklanjanje punjive baterije

Kako biste izvadili punjivu bateriju, slijedite upute u nastavku. Također možete odnijeti robotski usisivač u servisni centar tvrtke Philips kako bi vam uklonili punjivu bateriju. Obratite se centru za korisničku službu tvrtke Philips u svojoj državi radi adrese servisnog centra u vašoj blizini.

Poduzmite sve mjere opreza kada rukujete alatima da otvorite proizvod i kad odlažete punjivu bateriju.

Upozorenje: prije uklanjanja baterije pazite da je proizvod iskopčan iz stanice i da je baterija potpuno prazna.

- 1 Pokrenite robotski s određenog mjesta u prostoriji, a ne sa stanice.
- 2 Ostavite robot da radi dok se punjiva baterija ne isprazni kako biste bili sigurni da je punjiva baterija potpuno prazna prije nego što je izvadite i bacite.
- 3 Odvrnite vijke poklopca na odjeljku za baterije i uklonite poklopac.

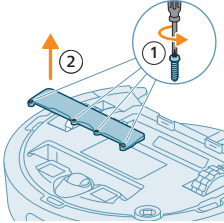

- 4 Podignite punjivu bateriju i odspojite je pritiskom na malu kopču na konektoru baterije kako biste oslobodili konektor baterije.
- 5 Odnosite robotski usisivač i punjivu bateriju na mjesto za prikupljanje električnog i elektroničkog otpada.

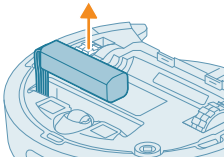

Jamstvo i podrška

Ako su Vam potrebne informacije ili podrška, molimo posjetite www.philips.com/support ili pročitajte brošuru o međunarodnom jamstvu.

Vaš je robotski usisivač osmišljen i izrađen s najvećom mogućom pažnjom. U malo vjerojatnom slučaju da mu zatreba popravak, centar za potrošače u vašoj državi pomoći će vam izvođenjem svih potrebnih popravaka u najkraćem mogućem roku i uz maksimalnu susretljivost. Ako u vašoj zemlji ne postoji centar za potrošače, obratite se lokalnom distributeru tvrtke Philips.

Zbrinjavanje i recikliranje

Ne bacajte robot u obično smeće. Svakako ga odnesite u postrojenje za recikliranje električne opreme.

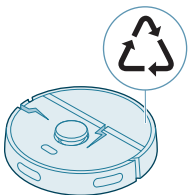

Rješavanje problema

U ovom je poglavlju sažetak osnovnih problema uređaja s kojima se možete susresti. Ako ne možete riješiti problem pomoću informacija navedenih u nastavku, otvorite aplikaciju za robot Philips HomeRun ili posjetite web-mjesto www.philips.com/homerun2000, gdje također možete pronaći videozapise podrške i česta pitanja. Također se možete obratiti centru za korisničku službu tvrtke u svojoj zemlji.

Problem	Mogući uzrok	Rješenje
Robot se ne uključuje.	Baterija je slaba.	Napunite robot na stanici prije upotrebe.
	Temperatura okoline je preniska ili previsoka.	Robot upotrebljavajte na temperaturi između 8 °C i 35 °C.
Robot se ne može upariti s aplikacijom.	Robot više nije u načinu uparivanja.	Vratite robot u način za uparivanje tako da istovremeno držite tipku za početni zaslon i gumb za uključivanje/isključivanje (svjetla će treperiti u narančastoj boji).
	Nije dobra Wi-Fi veza (signal).	Postavite robot u područje s dobrim Wi-Fi signalom.
	Odabrana je pogrešna Wi-Fi mreža.	Provjerite jeste li odabrali ispravnu Wi-Fi mrežu.
	Korištena je pogrešna lozinka.	Provjerite koristite li ispravnu lozinku za Wi-Fi mrežu.
	U aplikaciji je odabran pogrešan model robota.	Provjerite jeste li odabrali ispravni model robota.
	Preuzeta je pogrešna aplikacija	Uvijek koristite aplikaciju koju ste preuzeli putem QR koda iz kratkih uputa za korisnike.
Aplikacija i robot gube vezu.	Robot je izvan dosega Wi-Fi signala.	Pričekajte da se robot vrati u područje s dobrim Wi-Fi signalom.
	Robot je prešao u stanje mirovanja.	Robot će prijeći u stanje mirovanja ako se nije vratio na stanicu. Gumb za uključivanje/isključivanje držite pritisnutim tri sekunde kako biste aktivirali robot. Potom ga pošaljite na stanicu putem aplikacije ili pritiskom tipke za početni zaslon.
	Promijenila se lozinka za Wi-Fi mrežu.	Kada se Wi-Fi detalji promijene: ponovno dodajte robot u aplikaciju.
	Naziv Wi-Fi mreže je promijenjen.	Kada se Wi-Fi detalji promijene: ponovno dodajte robot u aplikaciju.
	Račun aplikacije je promijenjen.	Nakon promjene podataka o računu, ponovno dodajte robot u aplikaciju.

Problem	Mogući uzrok	Rješenje
E-pošta s kodom za provjeru nije primljena.	Do dolaska e-pošte s kodom za provjeru može potrajati do jedne minute.	Pričekajte više od minute za e-poštu.
	E-pošta nije poslana.	Kliknite gumb „pošalji ponovno“.
	E-pošta je možda dospjela u mapu neželjene pošte ili smeće.	Provjerite mape neželjene pošte ili smeće. (Adresa e-pošte pošiljatelja započinje s: HomeRun_noreply@).
	Korištena je pogrešna adresa e-pošte.	Provjerite jeste li upotrijebili ispravnu adresu e-pošte.
	Telefon ili računalo nemaju dobru internetsku vezu za primanje e-pošte.	Provjerite imaju li telefon ili računalo dobru internetsku vezu.
Robot ne može pronaći stanicu.	Stanica je pomaknuta tijekom čišćenja.	Vratite stanicu na isto mjesto na kojem je bila prije početka čišćenja.
	Stanica nije spojena na napajanje.	Spojite stanicu na napajanje.
	Senzori na robotu i/ili stanici su prljavi.	Očistite sve senzore robota i stanice.
	Zabranjena zona postavljena je preblizu stanice	Ne spremajte zabranjene zone preblizu stanice.
	Stanica je postavljena na mjesto s vrlo jakim svjetlom.	Ne stavljajte stanicu na mjesto s jakim svjetlošću (poput izravne sunčeve svjetlosti) jer to može ometati infracrveni signal.
Robot odguruje stanicu.	Stanica nije blizu zida.	Postavite stanicu stražnjim dijelom prema zidu.
	Senzori na robotu i/ili stanici su prljavi.	Očistite sve senzore robota i stanice.
	Stanica nema dovoljno prostora oko sebe (0,5 m sa svake strane i 1,5 m sprijeda).	Provjerite ima li stanica dovoljno prostora oko sebe.
Robot ne čisti kako treba.	Spremnik za prašinu robota je pun.	Ispraznite spremnik za prašinu robota.
	Spremnik za vodu je prazan.	Pravovremeno napunite spremnik za vodu.
	Prepreke su zaglavljene u četkama.	Uklonite sve prepreke iz četki.
	Filtar nije očišćen.	Redovito čistite filtar.
	Filtar nije ponovno postavljen ili nije pravilno vraćen na mjesto.	Pravilno vratite filtar na mjesto.

Problem	Mogući uzrok	Rješenje
	Perivu krpu treba zamijeniti.	Zamijenite perivu krpu modela XV1430. Kupite novu perivu krpu XV1430 putem aplikacije ili na www.philips.com/homerun2000
Robot ne koristi ili koristi malo vode tijekom brisanja.	Razina vode je postavljena prenisko.	Postavite višu razinu vode u aplikaciji.
Previše vode izlazi iz krpe / robot previše vlaži pod.	Razina vode je postavljena previsoko.	Postavite nižu razinu vode u aplikaciji. ⚠ VAŽNO: za brisanje osjetljivih tvrdih podova, kao što su parketi, postavite razinu vode u aplikaciji na najnižu razinu.
Robot preskače područja za čišćenje / robot ne čisti cijelo područje / robot je počeo preskakati određena mjesta	Senzori robota više nisu čisti.	Očistite senzore robota suhom krpom.
	Robot radi na skliskim poliranim podovima.	Pod mora biti suh prije nego što robot počne čistiti.
	Robot ne može dosegnuti određena područja blokirana namještajem ili preprekama.	Uredite prostor koji treba očistiti stavljajući namještaj i male predmete na njihova mjesta.
	Područje čišćenja nije uredno.	Uklonite male predmete s poda i uredite prostor za čišćenje prije nego što robot počne čistiti.
	Robot drži sigurnosnu marginu na udaljenosti blizu zabranjene zone i zone bez brisanja, a to može uzrokovati da robot neće proći određeno područje.	Malo smanjite zabranjenu zonu ili zonu bez brisanja u aplikaciji.
Robot se blokirao uhvativši kabel.	Na podu su kabeli koje robot ne može otkriti.	Zaustavite robot i uklonite poklopac četke. Uklonite glavnu četku i provjerite je li nešto zapelo u bočnoj četki: uklonite bočnu četku, uklonite kabel, ponovno pričvrstite bočnu četku. Uklonite sve kabele s poda prije nego što počnete s čišćenjem.
Robot pada niz stube.	Senzori ispadanja na dnu robota su prljavi.	Očistite senzore ispadanja na dnu robota. Ako robot nastavi padati sa stuba, u aplikaciji nacrtajte virtualni zid na vrhu stubišta.
	Predmeti su stavljani na gornju stubu koje robot detektira i stoga misli da je sigurno voziti.	Uklonite sve predmete koji se nalaze na gornjoj stubi stubišta.
Robot se ne puni ili se prazni vrlo brzo.	Robot je pohranjen u prevrućem ili prehladnom prostoru.	Robot puniti i spremajte na temperaturi između 8 °C i 35 °C.

Problem	Mogući uzrok	Rješenje
Stanica za automatsko pražnjenje ne prikuplja prašinu iz robota.	Vrećica usisavača nije ponovno postavljena ili nije pravilno vraćena.	Postavite vrećicu usisavača pravilno u stanicu za automatsko pražnjenje.
	Vrećica usisavača je puna.	Postavite praznu vrećicu usisavača u stanicu za automatsko pražnjenje.
	U aplikaciji je aktiviran tihi način rada ili postavka Ne ometaj.	Poništite odabir tihog načina rada ili Ne ometaj u aplikaciji.
	Ulaz stanice za automatsko pražnjenje je blokiran.	Očistite ulaz stanice za automatsko pražnjenje.
U spremniku za vodu se nakupila pjena i robot se čudno kreće.	Deterdžent je dodan u spremnik za vodu, pa je robot sklizak.	Nikada nemojte dodavati deterdžent u spremnik za vodu. Očistite robot i njegove kotačiće i temeljito isperite spremnik za vodu.
Robot stvara neobičnu buku.	Filtar nije ponovno postavljen ili nije pravilno vraćen na mjesto.	Provjerite je li filtara ispravno postavljen.
	Robot je očistio tvrdi komad prljavštine, koji se sada kreće unutar spremnika za prašinu.	Ispraznite spremnik za prašinu.
Četke se više ne okreću.	Dlake su zaglavljene u glavnoj četki.	Uklonite dlake alatom za čišćenje četke priloženim uz robot.
	Druge su prepreke zaglavljene u četkama.	Uklonite ostale prepreke iz četki.
	Glavna četka nije pravilno vraćena.	Uklonite glavnu četku i ponovno je vratite.
		Ako glavna četka nije pravilno vraćena: ispravno postavite kvadratnu osovinu u kvadratnu rupu.
Bočna četka je deformirana.	Nešto se možda zaglavilo u bočnoj četki.	Uronite četku u vruću vodu na neko vrijeme i pričekajte da se osuši.
		Kupite novu bočnu četku putem aplikacije ili na web-mjestu www.philips.com/homerun2000
Robot ne vozi po crnom podu.	Robot misli da potpuno crni pod predstavlja opasnost od pada – aktivira se detekcija ruba.	Provjerite jesu li svjetla uključena u prostoriji s potpuno crnim podom.
		Očistite senzor ispadanja na dnu robota.
Raspored je postavljen, ali robot ne počinje čistiti prema rasporedu.	Može se aktivirati funkcija Ne uznemiravaj.	Provjerite u aplikaciji je li funkcija Ne uznemiravaj uključena u isto vrijeme kad i raspored.

Problem	Mogući uzrok	Rješenje
	Robotski usisavač nalazi se u stanju mirovanja.	Provjerite puni li se robot na stanici. Robot će prijeći u stanje mirovanja ako se nije vratio na stanicu. Gumb za uključivanje/isključivanje držite pritisnutim tri sekunde kako biste aktivirali robot. Potom ga pošaljite na stanicu putem aplikacije ili pritiskom tipke za početni zaslon.
	U aplikaciji je odabrana pogrešna vremenska zona.	Možete promijeniti vremensku zonu u aplikaciji u dijelu Moj račun u odjeljku Profil.
	Robot je izgubio vezu s Wi-Fi mrežom.	Provjerite radi li Wi-Fi mreža.
	Baterija robota je prazna.	Provjerite je li stanica uključena na napajanje.
Nije moguće prijaviti se u račun aplikacije za robot.	Adresa e-pošte je promijenjena.	Izradite novi račun aplikacije u slučaju da se adresa e-pošte promijenila.
	Lozinka je pogrešna.	Unesite pravilnu lozinku.
		U slučaju ako je lozinka zaboravljena, kliknite „zaboravljena lozinka“ i slijedite korake.
	Odabrana je pogrešna regija zemlje.	Odaberite odgovarajuću regiju zemlje u aplikaciji.
I dalje se primaju skočne poruke o ažuriranjima aplikacija ili firmvera.	Ažuriranja aplikacija ili firmvera nisu instalirana.	Za kontinuirano poboljšanje robota preporučujemo instaliranje svih ažuriranja.
Aplikacija za robot Philips HomeRun nije dostupna u državi u kojoj živim.	VPN možda blokira pristup odgovarajućim podacima o zemlji.	Onemogućite uslugu VPN-a kojom se koristite.
	Račun za Google ili Apple možda je postavljen za drugu zemlju.	Promijenite podatke o računu za Google ili Apple kako bi odgovarali zemlji u kojoj ste kupili robota.
Firmver se ne uspijeva ažurirati.	Razina napunjenosti baterije je preniska.	Razina napunjenosti baterije robota mora iznositi više od 20 % kako bi se instaliralo ažuriranje.
	Robot nije na stanici.	Pobrinite se da se robot puni na stanici prilikom instalacije ažuriranja.
	Wi-Fi signal nije dovoljno jak.	Pobrinite se da se robot nalazi na mjestu s jakim Wi-Fi signalom.

Problem	Mogući uzrok	Rješenje
Robot je završio mapiranje, ali ne vidim kartu u aplikaciji.	Robot nije započeo i završio na stanici.	Za izradu karte morate se pobrinuti da robot započne i završi na stanici. Kada se karta spremi u aplikaciju, robot možete upotrebljavati bez stanice.
	Robot se zaglavio ili blokirao tijekom mapiranja.	Vratite robota na stanicu i ponovno pokrenite postupak mapiranja. Otkrijte mjesto na kojem se robot ranije zaglavio i uklonite sve prepreke ili blokirajte robotu pristup tom području. Nakon što izradite kartu možete stvoriti zabranjenu zonu kako biste spriječili robota da ponovno uđe u to područje.
Karta je nestala iz aplikacije.	Dosegnut je najveći dopušteni broj karata.	Robot će izraditi novu kartu kada prepozna novo okruženje. Ako već imate pet karata, robot će prebrisati jednu od starih karata. Ako želite biti sigurni da robot neće prebrisati određenu kartu, zaključajte je u aplikaciji. Istovremeno možete zaključati tri karte.
Ne želim upotrebljavati funkciju Wi-Fi povezivanja.	Funkcija Wi-Fi povezivanja može se deaktivirati na vašem uređaju.	Kako biste deaktivirali Wi-Fi funkciju robota, pritisnite odbojnik na prednjoj strani robota i držite tipku za početni zaslon 10 sekundi. I dalje možete upotrebljavati osnovne funkcije bez Wi-Fi povezivanja, ali za potpuni pristup svim značajkama preporučujemo uparivanje robota s Wi-Fi mrežom.

Indice

Introduzione	342
Panoramica del prodotto	343
Primo utilizzo	344
Predisposizione del dispositivo	345
Ricarica del robot	346
Download dell'app, registrazione e connessione a una rete Wi-Fi	347
Segnali acustici	349
Impostazione della lingua degli avvisi vocali	349
Funzionamento del robot	350
Creazione di una mappa	350
Utilizzo di aree di pulizia circoscritte per indicare al robot dove non pulire	351
Sistema di pulizia del robot	352
Impostazione di preferenze di pulizia, impostazioni avanzate e ordine di pulizia	352
Utilizzo del robot	353
Preparazione di una sessione di pulizia	353
Avvio del primo programma di pulizia tramite l'app	354
Uso del robot senza l'app	355
Schema di pulizia del robot	355
Ritorno alla stazione	356
Ricarica e ripristino automatico	356
Pulizia e manutenzione	356
Quando effettuare la manutenzione	356
Come pulire il panno per il lavaggio e il contenitore della polvere	357
Pulizia del serbatoio dell'acqua	360
Pulizia della spazzola principale	361
Pulizia della spazzola puliscibordi	362
Pulizia delle ruote principali e della ruota anteriore	363
Pulizia dei sensori, dei punti di contatto e della finestra sensore ad infrarossi	363
Sostituzione del sacchetto per la polvere	364
Conservazione a lungo termine	365
Segnali dell'interfaccia utente e loro significato	365
Reimpostazione/ripristino del robot	366
Sostituzione	367
Ordinazione degli accessori	367
Rimozione della batteria ricaricabile	368
Garanzia e assistenza	369
Smaltimento e riciclaggio	369
Risoluzione dei problemi	369

Introduzione

Congratulazioni per l'acquisto di un robot aspirapolvere Philips HomeRun serie 2000! Per ottenere il massimo dal robot e accedere a tutte le funzioni avanzate, potete scaricare e installare l'app del robot Philips HomeRun. Potete anche trovare video di supporto e domande frequenti nell'app o all'indirizzo www.philips.com/homerun2000.

Prima di utilizzare il robot per la prima volta, leggete attentamente l'opuscolo sulla sicurezza fornito a parte e conservatelo per riferimento futuro.

Panoramica del prodotto

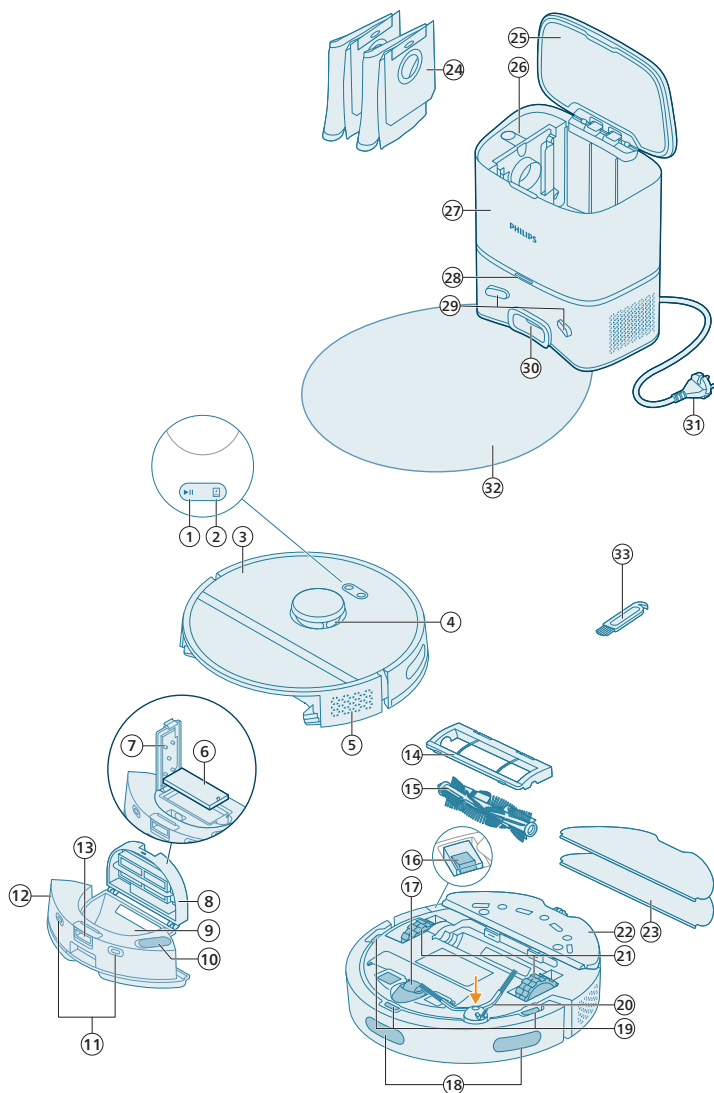

- 1 Pulsante di avvio/arresto
- 2 Tasto Home
- 3 Coperchio superiore
- 4 Navigazione laser a 360° (LiDAR)
- 5 Uscita dell'aria
- 6 Filtro lavabile

- 7 Coperchio del filtro lavabile
- 8 Coperchio del contenitore della polvere
- 9 Contenitore della polvere
- 10 Ingresso dell'acqua
- 11 Punti di contatto per la ricarica (robot)
- 12 Serbatoio dell'acqua
- 13 Pulsante di rilascio del serbatoio dell'acqua
- 14 Coperchio della spazzola
- 15 Spazzola principale
- 16 Interruttore on/off
- 17 Ruota anteriore girevole
- 18 Sensore per evitare pendenze e pareti
- 19 Sensore anti-caduta (3x)
- 20 Spazzola puliscibordi
- 21 Ruote principali
- 22 Supporto panno umido
- 23 Panno per il lavaggio (2x)
- 24 Sacchetto per la polvere (2x)
- 25 Coperchio del contenitore
- 26 Scomparto del sacchetto per la polvere
- 27 Stazione di svuotamento automatico
- 28 Indicatore luminoso
- 29 Punti di contatto per la ricarica (stazione)
- 30 Ingresso svuotamento automatico
- 31 Presa del cavo di alimentazione
- 32 Tappetino
- 33 Strumento per la pulizia della spazzola

Primo utilizzo

- 1 Togliete l'apparecchio dalla scatola e rimuovete tutti i materiali di imballaggio.
- 2 Rimuovete le coperture di protezione.
- 3 Se notate segni di danni evidenti, visitate il sito Web **www.philips.com/support** o contattate il Centro assistenza clienti del vostro paese.

Predisposizione del dispositivo

 Suggerimenti per la scelta della posizione più adatta all'installazione della stazione:

- Non collocate la stazione alla luce diretta del sole o sotto i mobili. In questo modo il segnale a infrarossi che aiuta il robot a ritrovare la stazione viene bloccato.
- Installate la stazione su una superficie piana a ridosso del muro.
- Installate la stazione su un pavimento duro.
- Non collocate la stazione in prossimità di scale o di una fonte di calore (termosifone).
- Eseguite l'installazione in un luogo con una buona copertura Wi-Fi.

Installazione della stazione

1 Installate la stazione rispettando le dimensioni corrette per il posizionamento.

i Nota: Mantenere uno spazio libero di 0,5 metri ai lati della stazione e di 1,5 metri davanti alla stazione.

- 2** Collegate la stazione all'alimentazione.
- 3** Assicuratevi che la parte restante del cavo di alimentazione sia ben nascosta dietro la stazione, in modo che il robot non possa passarci sopra.
- 4** Inserite il sacchetto per la polvere nell'apposito scomparto della stazione.

Installazione del supporto panno umido, del panno per il lavaggio e della spazzola puliscibordi

1 Collegate la spazzola puliscibordi facendola scattare nella posizione corretta sulla parte inferiore del robot.

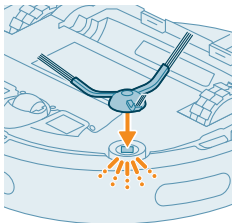
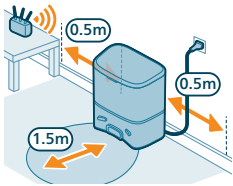

2 Collegate il supporto panno umido alla parte inferiore del serbatoio dell'acqua del robot.

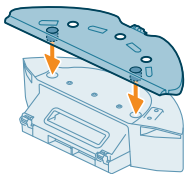

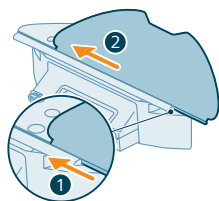

- Fate scorrere il lato diritto del panno per il lavaggio nella corretta fessura del supporto panno umido.

- Attaccate il panno per il lavaggio alla parte con il velcro del supporto panno umido.

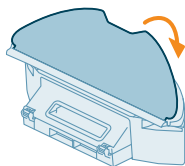

Ricarica del robot

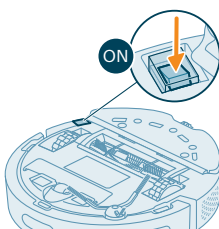

- Premete l'interruttore on/off sulla parte inferiore del robot per accenderlo.
- Ruotate il robot nella posizione corretta e posizionatelo sul pavimento davanti alla stazione.
- Controllate che la stazione sia collegata alla presa.

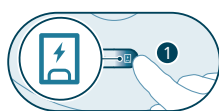

- Premete il tasto Home. Il robot si sposta nella posizione corretta presso la stazione.

- Attendete fino a quando il robot non è completamente carico.

Se la batteria è scarica, il robot non si sposterà in posizione corretta. In questo caso, seguite i passaggi seguenti:



- Ruotate il robot nella posizione corretta e posizionatelo sul pavimento davanti alla stazione. Il serbatoio dell'acqua deve essere rivolto verso la stazione.

- Allineate i punti di contatto per la ricarica sul serbatoio dell'acqua del robot a quelli della stazione.

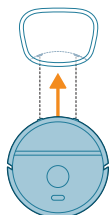

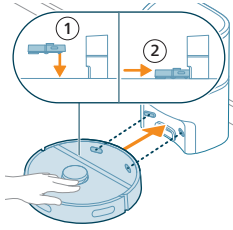

- 3** Spingete il robot sulla stazione di ricarica in modo che i contatti per la ricarica del robot siano a contatto con quelli della stazione.

i Nota: Verificate che il robot sia nella posizione corretta e inizi a caricarsi. Le spie dei due pulsanti sulla parte superiore del robot lampeggiano lentamente. Se la batteria è scarica, potrebbe essere necessario un po' di tempo prima che il robot segnali di essere in fase di ricarica.

i Attenzione: anche se è la prima volta che ricaricate il robot, la stazione inizierà ad aspirare il robot fino a svuotarlo. Non si tratta di un errore, bensì parte della normale procedura di ricarica.

- 4** Attendete fino a quando il robot non è completamente carico.

i Nota: assicuratevi che il robot sia completamente carico prima di utilizzarlo per la prima volta.

i Nota: Anche il LED bianco sulla stazione si accende per indicare che il robot è in fase di ricarica.

Download dell'app, registrazione e connessione a una rete Wi-Fi

Contenuto dell'app

Potete azionare il robot con l'app del robot Philips HomeRun. L'app vi permette di gestire il robot offrendovi aiuto e assistenza:

- 1** Video sull'uso del prodotto.
- 2** Manuale utente completo.
- 3** Domande frequenti.
- 4** Contatti dell'assistenza clienti.
- 5** Creazione di una mappa della vostra casa.
- 6** Selezione delle stanze da pulire.
- 7** Scelta tra modalità di pulizia e impostazioni diverse per ogni stanza.
- 8** Visualizzazione dello stato della sessione di pulizia e del livello della batteria in tempo reale.
- 9** Ricezione di notifiche e avvisi.
- 10** Programmazione di una sessione di pulizia.
- 11** Visualizzazione dello stato manutenzione e ricerca di pezzi di ricambio.

Download dell'app

- 1** Eseguite la scansione del codice QR riportato a sinistra o sulla confezione del robot per scaricare l'app del robot Philips HomeRun.

Oppure:

Cercate l'app del robot Philips HomeRun robot nell'App Store di Apple o in uno degli App Store di Android.

- 2** Scaricate e installate l'app.
- 3** Seguite le istruzioni nell'app.



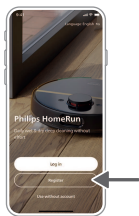

Registrazione di un account personale

Potete registrare un account personale e ottenere i vantaggi seguenti:

- Controllare il robot da più di un dispositivo, ad esempio uno smartphone e un tablet, o aggiungere più utenti nel nucleo familiare.
- Salvare il back-up dei dati importanti, come i programmi di pulizia personalizzati per la vostra casa.

i Nota: Se sostituite il telefono e non disponete di un account, perderete tutti i piani di pulizia personalizzata.

i Importante: Philips tutela e rispetta la vostra privacy. Prima della registrazione, troverete nell'app un link alla nostra informativa sulla privacy.

Impostazione della connessione Wi-Fi

i Prima di iniziare: assicuratevi che il robot e il vostro dispositivo mobile abbiano una buona copertura Wi-Fi.

- 1 Premete il tasto "Add Robot" (Aggiungi robot) nell'app e seguite le istruzioni.
- 2 Associate il robot al Wi-Fi nell'app. Assicuratevi di avere la password del Wi-Fi a portata di mano.
- 3 Tenete premuti contemporaneamente il pulsante avvio/arresto e il pulsante Home per tre secondi. Le spie dei pulsanti lampeggeranno in arancione per indicare che il robot è in modalità configurazione Wi-Fi.
- 4 Fate clic sul pulsante di adesione, se è visibile nell'app, per connettervi alla rete "**Philips robot**".

i Nota: Se il pulsante di associazione non è visualizzato nell'app, uscite dall'app e selezionate "Wi-Fi" in "Impostazioni" sul vostro dispositivo mobile. Qui potete selezionare la rete "**Philips robot**" ed effettuare la connessione.

i Nota: Il robot può connettersi alle bande Wi-Fi con frequenza sia da 2,4 GHz che da 5 GHz.

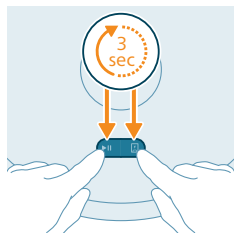
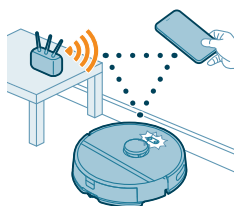



Se l'accoppiamento Wi-Fi non va a buon fine:

- Verificate la connessione Wi-Fi.
- Verificate di avere selezionato il modello corretto.
- Verificate che la password della rete Wi-Fi inserita sia corretta.
- Verificate che il robot sia ancora in modalità configurazione Wi-Fi.

i Nota: per capirlo, osservate se le spie dei due pulsanti sul robot continuano a lampeggiare in arancione.

i Nota: Se non riuscite a risolvere il problema, andate all'indirizzo www.philips.com/homerun2000 per ottenere informazioni di supporto e i contatti dell'assistenza clienti.

Segnali acustici



- La lingua degli avvisi vocali del robot può essere modificata dall'inglese alla vostra lingua locale. Per modificare la lingua, scaricate l'app e connettete il robot alla rete Wi-Fi in modo che possa scaricare la nuova lingua.
- Se il robot ha bisogno di assistenza, l'app invia avvisi e promemoria. In questo modo sarete sempre informati in tempo reale sullo stato delle pulizie, anche se il robot pulisce mentre siete fuori casa.

Impostazione della lingua degli avvisi vocali

i Potete impostare la lingua degli avvisi vocali subito dopo avere connesso il robot alla rete Wi-Fi.

- 1 Assicuratevi che il robot sia connesso all'app.
- 2 Sono disponibili due metodi per selezionare l'opzione di modifica della lingua dell'avviso vocale nell'app.
 - Nella stessa schermata dell'app in cui avete cercato il nome del robot.
 - In alternativa, premendo l'icona dell'impostazione nell'angolo in alto a sinistra e selezionando la scheda Impostazioni robot.



3 Scegliete la lingua dell'avviso vocale.

Funzionamento del robot

Creazione di una mappa

Funzionamento della mappatura

Il robot attraversa le stanze e la navigazione laser le scansiona rapidamente per creare una mappa  del pavimento.

Modifica della mappa

Nell'app, potete usare la funzionalità Modifica della mappa per:

- modificare le stanze (unire/dividere le stanze, nominare le stanze) in modo da poter personalizzare la routine di pulizia del robot in ogni stanza;
- impostare aree circoscritte per specificare i luoghi in cui il robot è o non è autorizzato a pulire;
- Create una mappa per ogni pavimento della casa e memorizzate fino a 5 mappe. Quando lo utilizzate, l'apparecchio crea una nuova mappa in un nuovo ambiente. Se avete mappe che utilizzate spesso e non volete sovrascriverle inavvertitamente, ne potete bloccare fino a 3.

Preparazione della stanza per la mappatura

Prima di iniziare la mappatura, assicuratevi di:

- riordinare la zona;
- sistemare i mobili nella posizione corretta;
- rimuovere gli ostacoli sparsi e di piccole dimensioni;



i Nota: questo passaggio è importante per evitare di memorizzare in modo permanente gli ostacoli sulla mappa.

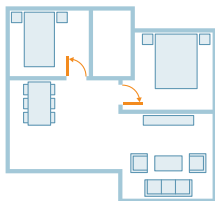

- aprire tutte le porte interne e chiudere quelle esterne.

i Importante: Assicuratevi che il robot non possa rimanere bloccato durante l'utilizzo.

Creazione e modifica di una mappa

i Importante: Durante la mappatura, il robot non esegue la pulizia.

- 1 Per creare una mappa, fate clic su "Crea mappa" nella schermata iniziale subito dopo aver accoppiato il robot con l'app o se non è stata creata alcuna mappa in precedenza. Oppure, fate clic sull'icona dell'impostazione nell'angolo in alto a destra, selezionate "Le mie mappe" e l'icona "+" nell'angolo in alto a destra. Quindi, seguite le istruzioni nell'app.
- 2 Per modificare la mappa, selezionate l'icona della mappa nella schermata iniziale oppure fate clic sull'icona dell'impostazione nell'angolo in alto a destra, selezionate "Le mie mappe", quindi selezionate "Modifica mappa" per la mappa che desiderate modificare.

Utilizzo di aree di pulizia circoscritte per indicare al robot dove non pulire

Potete impostare aree circoscritte nell'app per indicare i luoghi in cui il robot è o non è autorizzato a pulire.

Divisore virtuale e area vietata

Create divisori virtuali  e aree vietate  per le zone in cui non volete fare passare il robot. Ad esempio, potete creare divisori virtuali e aree vietate per:

- Proteggere gli oggetti fragili. Il robot non è in grado di rilevare ostacoli di piccole dimensioni come scarpe, giocattoli o cavi, né gli ostacoli o le superfici lucidi e trasparenti (come il vetro) o scuri.
- Evitare che il robot rimanga bloccato durante la pulizia.

i Nota: il robot può rimanere bloccato su tappeti a pelo lungo, tappeti con frange o tappeti molto leggeri come quelli del bagno. Inoltre, il robot non è in grado di rilevare i cavi sul pavimento.

- Proteggere il robot.

i Nota: il robot deve essere tenuto lontano da liquidi e aree umide, come ciotole per animali e vasetti per piante.

i Importante: divisori virtuali e aree vietate non devono essere utilizzati come protezione da rischi.

i Importante: divisori virtuali e aree vietate non devono impedire al robot di tornare alla stazione.

Area senza lavaggio pavimenti

Create aree senza lavaggio pavimenti  per evitare che il robot lavi moquette o tappeti.

i Nota: Il robot eviterà le aree senza lavaggio pavimenti quando è collegato al supporto panno umido. Quando il supporto panno umido non è collegato, il robot aspirerà l'area senza lavaggio pavimenti.

Sistema di pulizia del robot

Potete selezionare le seguenti routine di pulizia all'interno dell'app:

Routine	Descrizione
Regolare	La pulizia automatica è ideata per le normali routine di pulizia quotidiana. Il robot pulisce ogni stanza in base alle impostazioni specificate e salvate nel programma di pulizia. Se l'ambiente non viene riconosciuto, il robot lo mappa ed esegue la pulizia in base all'ultima modalità impostata. Se si tratta di una modalità con funzione di lavaggio ma non è installato alcun panno, il robot non eroga acqua. Una volta completata la pulizia, il robot ritorna alla stazione.
Stanza	- Stanza: il robot pulisce una o più stanze nell'ordine da voi specificato.
Zona	- Zona: il robot pulisce una zona in una stanza da voi specificata. Dopo aver selezionato una delle opzioni descritte qui sopra, potete scegliere una modalità di pulizia e mettere a punto le vostre preferenze e le impostazioni avanzate.

Impostazione di preferenze di pulizia, impostazioni avanzate e ordine di pulizia





All'interno dell'app potete selezionare cinque modalità di pulizia diverse per ogni stanza. Si tratta della modalità standard, che potete utilizzare nella maggior parte delle situazioni. Potete personalizzare una modalità di pulizia mettendo a punto le preferenze di pulizia e le impostazioni avanzate.

Modalità di pulizia

Modalità	Descrizione
Aspirapolvere e lavaggio	Il robot passa l'aspirapolvere e lava il pavimento contemporaneamente. Questa modalità è adatta alla pulizia automatica dei pavimenti duri. ⚠ IMPORTANTE: Per lavare pavimenti duri e delicati, come il parquet, impostate il livello dell'acqua nell'app sul livello più basso.
Aspirapolvere	Il robot passa solo l'aspirapolvere sul pavimento. Potete utilizzare questa modalità per le aree che non devono essere lavate.
Lavaggio	Il robot esegue solo il lavaggio del pavimento.
Silenzioso	Il robot pulisce con un rumore minimo. La potenza aspirante è abbassata e gli avvisi vocali sono disattivati.
Intensiva	Il robot passa l'aspirapolvere e lava il pavimento contemporaneamente e a massima potenza. Questa modalità è adatta alla pulizia accurata di piccole superfici. Tenete presente che la modalità non è consigliata per la pulizia di superfici grandi. Il robot attraversa la zona 5 volte, quindi la durata della pulizia e l'utilizzo della batteria aumentano notevolmente.

Preferenze di pulizia

Potete mettere a punto le preferenze di pulizia associate a ogni modalità di pulizia:

Impostazione	Descrizione
Potenza aspirante	<p>Modificate la potenza aspirante scegliendo tra:</p> <ul style="list-style-type: none"> - Bassa : per una pulizia efficiente con un basso consumo di energia e un basso livello di rumorosità. - Normale : per la pulizia automatica e la rimozione efficace delle particelle di polvere sui pavimenti duri con un equilibrio ottimale tra potenza ed efficienza. - Forte : per una pulizia accurata dei pavimenti di grandi dimensioni. Con una singola carica, è in grado di pulire di più rispetto alla modalità Max. - Max : ideale per la rimozione della sporcizia più grande, come briciole. La forte potenza aspirante rimuove le particelle di polvere più piccole nascoste nei tappeti e nelle cavità.
Umidità del panno 	<p>Determinate la portata pompata sul panno dalla pompa elettrica per il controllo del flusso dell'acqua:</p> <div style="background-color: #cccccc; padding: 5px; margin: 10px 0;"> <p>⚠ IMPORTANTE: Non aggiungete acqua calda o detersivi nel serbatoio dell'acqua.</p> </div> <ul style="list-style-type: none"> - Basso: per il lavaggio di pavimenti delicati ad esempio il parquet. La combinazione di aspirazione e lavaggio rimuove più particelle di polvere della sola aspirazione. - Medio: ideale per una pulizia automatica lavapavimenti. Il panno rimuove lo sporco superficiale e i batteri per garantire l'igiene e la pulizia della casa. - Alto: per una casa perfettamente pulita. Per una pulizia intensiva, consigliamo di abbinare questa impostazione a 2 o 5 ripetizioni del percorso di pulizia.
Ripetizione del percorso di pulizia	<p>Specificate il numero di ripetizioni. Una singola passata è sufficiente per una pulizia normale. Potete programmare il robot in modo che effettui 2 o 5 passate per la pulizia intensiva. Consigliamo di selezionare questa opzione solo per zone di pulizia specifiche, in quanto influisce sulla durata della pulizia.</p>

Impostazioni avanzate

Potete impostare il vostro ordine di pulizia nell'app facendo clic sull'icona dell'impostazione nell'angolo in alto a destra e selezionando "Ordine di pulizia".

Utilizzo del robot

Preparazione di una sessione di pulizia

Prima di avviare la sessione di pulizia del robot:

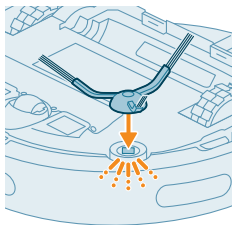

- 1 Collegate la spazzola puliscibordi facendola scattare nella posizione corretta sulla parte inferiore del robot.

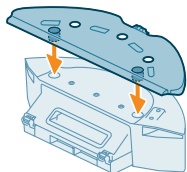

- 2 Collegate il supporto panno umido alla parte inferiore del serbatoio dell'acqua.

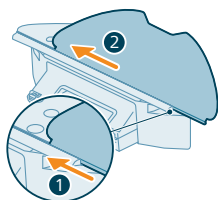

- 3 Fate scorrere il lato diritto del panno per il lavaggio nella corretta fessura del supporto panno umido.

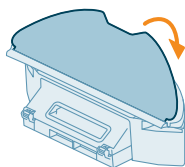

- 4 Attaccate il panno per il lavaggio alla parte con il velcro del supporto panno umido.

⚠ IMPORTANTE: Il supporto panno umido può essere rimosso. Tuttavia, quando utilizzate il robot con il supporto panno umido, il panno per il lavaggio deve essere sempre attaccato al supporto panno umido, anche se non utilizzate il robot per lavare. Questo previene danni al pavimento e al supporto del panno durante l'uso.

- Rimuovete tutti i cavi, fili e oggetti di piccole dimensioni, come scarpe e giocattoli, dal pavimento per evitare che il robot rimanga impigliato.
- Aprite tutte le porte interne.
- Inumidite preventivamente il panno per ottenere risultati ottimali.

Avvio del primo programma di pulizia tramite l'app

Avvio

- 1 Aprite l'app.
- 2 Selezionate il programma di pulizia: Regolare, Stanza o Zona.
- 3 Premete l'icona di avvio.

i Nota: assicuratevi che l'interruttore on/off sul robot sia impostato in posizione "on" ("I").

i Nota: Se il livello della batteria è insufficiente, non potrete iniziare la pulizia. Attendete che il robot sia sufficientemente carico prima di iniziare una sessione di pulizia.

Arresto

- 1 Premete l'icona di pausa all'interno dell'app. Il robot si arresta.
- 2 Premete nuovamente l'icona di avvio. Il robot riprende la pulizia.
- 3 Premete l'icona di ritorno. Il robot torna alla stazione.

Uso del robot senza l'app

i Nota: per un'esperienza ottimale, consigliamo di utilizzare l'app.

Senza l'app, potete utilizzare i due tasti sul robot per azionarlo:

- Pulsante di avvio/pausa
 - Premete a lungo (3s) il pulsante per accendere e spegnere il robot.
 - Premete brevemente il pulsante per avviare la pulizia o per metterla in pausa. Premetelo nuovamente per riprendere la pulizia.
- Tasto Home
 - Premete brevemente il tasto (quando il robot non sta pulendo): il robot troverà la stazione e avvierà la ricarica.
 - Premete brevemente il tasto durante la pulizia: il robot interromperà la pulizia. Premetelo di nuovo brevemente: il robot torna alla stazione per la ricarica.
 - Premete brevemente il pulsante mentre il robot sta tornando alla stazione: il robot metterà in pausa il ritorno alla stazione. Premetelo di nuovo per consentire al robot di tornare alla stazione.

i Nota: Per disattivare la funzione Wi-Fi del robot, premete il paraurti sul lato anteriore del robot e il pulsante Home per 10 secondi. Senza il Wi-Fi potete comunque utilizzare le funzioni di base, ma per avere l'accesso completo a tutte le funzionalità, vi consigliamo di accoppiare il robot al Wi-Fi.

Quando il robot viene azionato manualmente, passa l'aspirapolvere e lava il pavimento. Tuttavia, se il serbatoio dell'acqua è vuoto o il supporto panno umido non è collegato, il robot non laverà il pavimento.

Schema di pulizia del robot

Il robot pulisce la casa in modo organizzato: Il robot pulisce una stanza alla volta e inizia sempre pulendone i bordi prima di coprire la superficie restante.

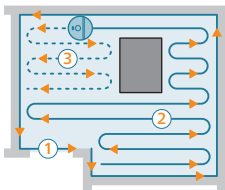

Ritorno alla stazione

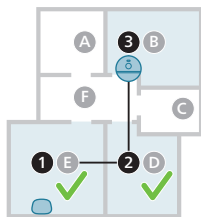

Completata la sessione di pulizia, il robot tornerà automaticamente alla stazione per avviare la ricarica.

Ricarica e ripristino automatico

Quando la batteria si scarica (<20%) durante la pulizia, il robot torna automaticamente alla stazione per ricaricarsi. Completata la ricarica della batteria, il robot riprende la pulizia da dove si era interrotto.

Potete disattivare questa funzione nell'app facendo clic sull'icona delle impostazioni nell'angolo in alto a destra, quindi attivando o disattivando l'opzione per riprendere la pulizia.

Pulizia e manutenzione

Quando effettuare la manutenzione

Elemento	Pulizia	Sostituzione
Panno per il lavaggio	Dopo l'uso	da 3 a 6 mesi
Spazzola principale	Mensilmente	da 6 a 12 mesi
Filtro lavabile	Mensilmente	da 3 a 6 mesi
Spazzola puliscibordi	Mensilmente	da 6 a 12 mesi
Ruote principali e ruota anteriore	Mensilmente	-
Sensore di navigazione laser a 360° (LiDAR)	Mensilmente	-
Sensori: <ul style="list-style-type: none"> - Sensori a segnali a infrarossi - Sensore anti-caduta (3x) 	Mensilmente	-
Punti di contatto di ricarica del robot e della stazione	Mensilmente	-

Sensori di rilevamento del posizionamento del contenitore della polvere e del serbatoio dell'acqua 6 mesi -

Contenitore della polvere Svuotate il contenitore della polvere dopo ogni utilizzo

Come pulire il panno per il lavaggio e il contenitore della polvere

Pulizia del panno per il lavaggio

1 Estraiete il panno per il lavaggio dal materiale in velcro.

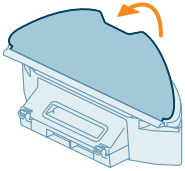

2 Fate scorrere il lato diritto del panno per il lavaggio estraendolo dalla fessura.

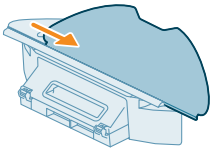

3 Sciacquate e pulite il panno per il lavaggio con acqua o lavatelo in lavatrice.

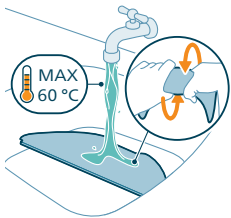

4 Lasciate asciugare all'aria il panno per il lavaggio.

i Nota: non utilizzate altri metodi per asciugare il panno per il lavaggio.

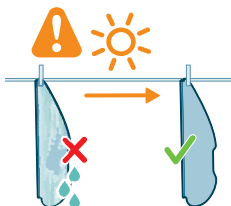

Pulizia del contenitore della polvere e del filtro lavabile

1 Estraiete il serbatoio dell'acqua con il contenitore della polvere.

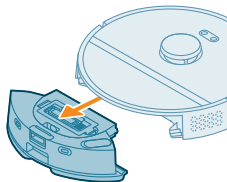

2 Aprite il coperchio del contenitore della polvere.

i Nota: non confondete il coperchio del contenitore della polvere con quello del filtro lavabile.

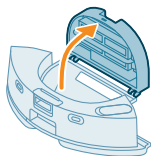

3 Svuotate il contenitore della polvere.

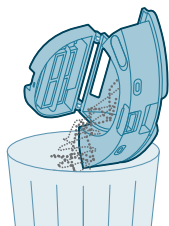

4 Sciacquate il contenitore della polvere sotto l'acqua corrente.

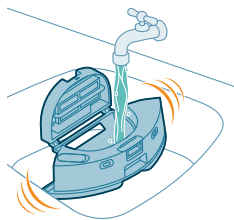

5 Lasciate asciugare all'aria il contenitore della polvere.

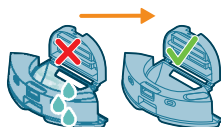

6 Aprite il coperchio del filtro.

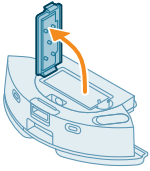

7 Estraiete il filtro dell'aria tirandolo verso l'alto.

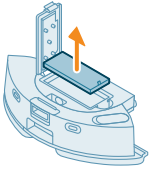

8 Sciacquate il filtro lavabile con acqua e lasciatelo asciugare all'aria.

i Nota: Non utilizzate detergenti.

i Nota: Non utilizzate altri metodi per asciugare il filtro lavabile.

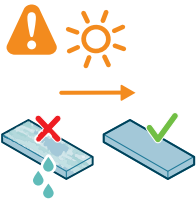

9 Assicuratevi che il filtro lavabile sia completamente asciutto, quindi reinsertelo spingendolo contro il fermo del filtro del contenitore della polvere.

10 Spingete il filtro lavabile verso il basso.

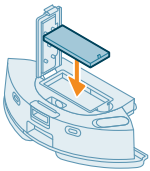

11 Chiudete il coperchio del filtro lavabile.

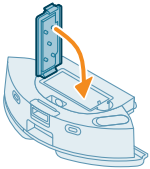

- 12 Fate scorrere il contenitore della polvere per riposizionarlo nel serbatoio dell'acqua.

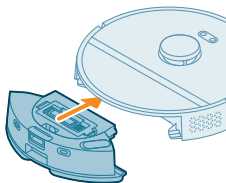

Pulizia del serbatoio dell'acqua

- 1 Premete il pulsante di rilascio del serbatoio dell'acqua ed estraetelo dal robot.

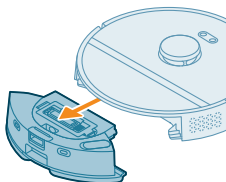

- 2 Aprite il coperchio del serbatoio dell'acqua.

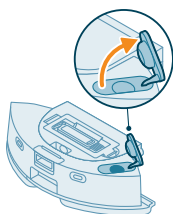

- 3 Riempite il serbatoio dell'acqua con acqua corrente e scuotetelo su un lavandino.

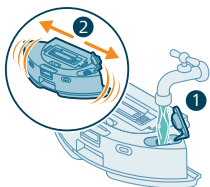

- 4 Eliminate l'eventuale acqua rimasta nel serbatoio dell'acqua.

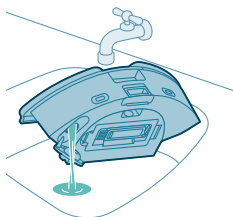

- 5 Asciugate la parte esterna del serbatoio dell'acqua con un panno.

i Nota: Non utilizzate detergenti.

⚠ IMPORTANTE: non lavate il serbatoio dell'acqua in lavastoviglie.

- 6 Lasciate aperto il tappo di chiusura del serbatoio dell'acqua e lasciate che la parte interna del serbatoio dell'acqua si asciughi.

i Nota: Non utilizzate altri metodi per asciugare il serbatoio dell'acqua.

- 7 Posizionate il serbatoio dell'acqua nel robot.

i Nota: Assicuratevi che la parte esterna del serbatoio dell'acqua sia asciutta.

i Nota: Non utilizzate detergenti.

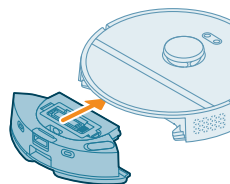

Pulizia della spazzola principale

- 1 Capovolgete il robot su una superficie piana e stabile.
- 2 Premete contemporaneamente i pulsanti del coperchio della spazzola.
- 3 Sollevate e rimuovete il coperchio della spazzola.

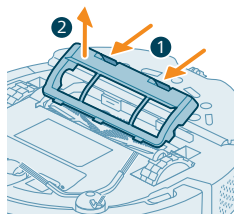

- 4 Estraiete la spazzola principale.

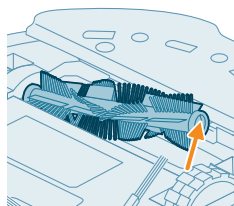

- 5 Estraiete lo strumento per la pulizia dal coperchio del contenitore della polvere.

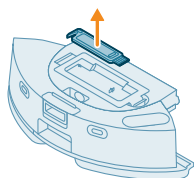

- 6 Utilizzate lo strumento per la pulizia per tagliare i capelli.

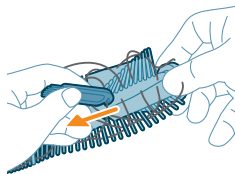

- 7 Rimuovete i capelli e la sporcizia dalla spazzola principale.

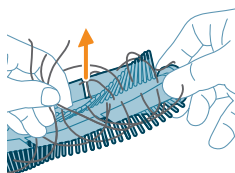

 Suggerimento: Utilizzate l'estremità della spazzola dello strumento di pulizia per rimuovere la sporcizia della spazzola principale.

- 8 Se avete rimosso il cappuccio dall'estremità della spazzola principale, inseritelo nuovamente.

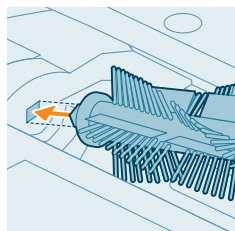

- 9 Montate la spazzola principale nella posizione corretta. Fate corrispondere l'estremità quadrata al foro quadrato e riposizionate la spazzola.

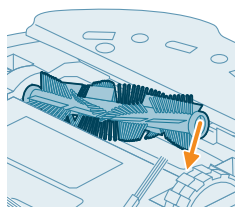

- 10 Inserite le linguette del coperchio della spazzola nelle fessure corrette.
11 Reinsерite il coperchio della spazzola.

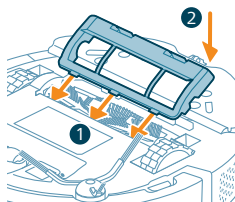

Pulizia della spazzola puliscibordi

- 1 Capovolgete il robot su una superficie piana e stabile.

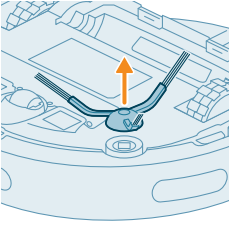

2 Rimuovete la spazzola puliscibordi.

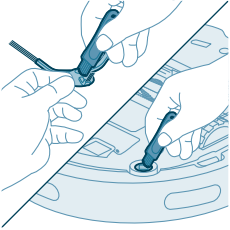

3 Per rimuovere polvere e lanugine dalla spazzola puliscibordi e dal robot, utilizzate una spazzola a setole morbide (ad esempio, uno spazzolino da denti).

🔧 Suggerimento: Potete utilizzare l'estremità della spazzola dello strumento di pulizia per rimuovere polvere e lanugine dalla spazzola puliscibordi e dal robot.

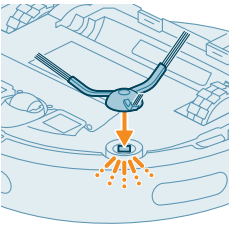

4 Collegate la spazzola puliscibordi facendola scattare nella posizione corretta sulla parte inferiore del robot.

Pulizia delle ruote principali e della ruota anteriore

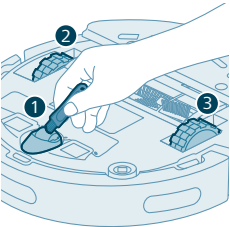

1 Capovolgete il robot su una superficie piana e stabile.
2 Per rimuovere polvere e lanugine dalla ruota anteriore e dalle ruote principali, utilizzate una spazzola a setole morbide (ad esempio, uno spazzolino da denti).

🔧 Potete utilizzare l'estremità della spazzola dello strumento di pulizia per rimuovere polvere e lanugine dalle ruote.

Pulizia dei sensori, dei punti di contatto e della finestra sensore ad infrarossi

Per mantenere prestazioni di pulizia ottimali, pulite periodicamente il sensore, i punti di contatto e la finestra sensore ad infrarossi.

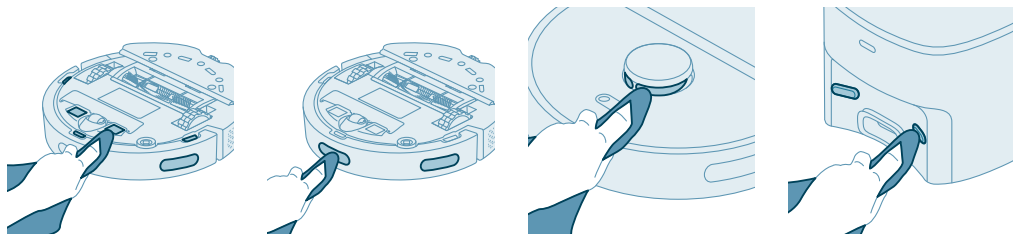

- 1 Scollegate la stazione dalla presa di corrente.
- 2 Pulite con un panno morbido, asciutto e non abrasivo.
- 3 Pulite i componenti.

i Nota: Non utilizzate detergenti.

- 4 Asciugate i componenti e la superficie con un panno asciutto.

i Nota: Non utilizzate altri metodi per asciugare i componenti.

Sostituzione del sacchetto per la polvere

Quando il sacchetto per la polvere è pieno, il LED arancione sulla stazione di svuotamento automatico lampeggia.

- 1 Aprite il coperchio della stazione di svuotamento automatico.

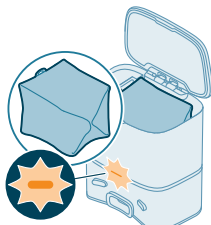

- 2 Premete il pulsante di rilascio e spingete il supporto del sacchetto per la polvere di lato.

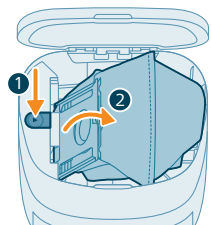

- 3 Rimuovete e gettate il sacchetto per la polvere.

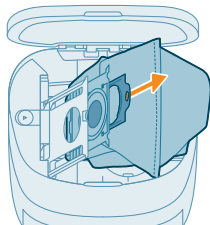

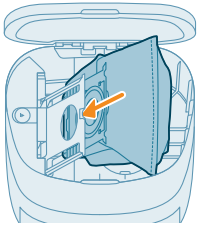

- 4 Fate scorrere la parte in cartone del sacchetto per la polvere nel supporto del sacchetto per la polvere.

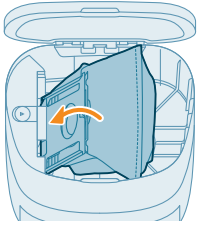

- 5 Spingete il supporto del sacchetto per la polvere nella posizione originale fino a udire uno scatto.
6 Chiudete il coperchio della stazione di svuotamento automatico.

i Per informazioni su come e dove ordinare nuovi sacchetti per la polvere, consultate il capitolo "Sostituzione" del manuale.

Conservazione a lungo termine

- 1 Caricate completamente la batteria.
- 2 Riponete il robot in ambienti con una temperatura compresa tra 8 °C e 35 °C.

Segnali dell'interfaccia utente e loro significato

Condizione

Descrizione del segnale

Significato del segnale

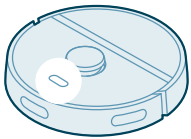

L'indicatore luminoso sul robot si illumina di bianco.

Il robot è acceso o si trova in una sessione di pulizia.

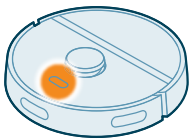

L'indicatore luminoso sul robot lampeggia in bianco e arancione.

Il robot si sta caricando.

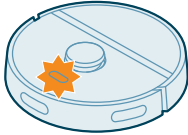
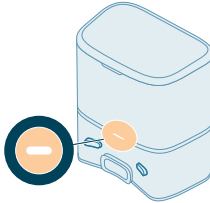
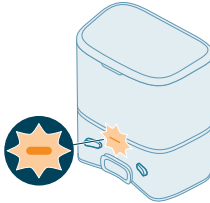
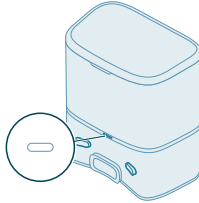
Condizione	Descrizione del segnale	Significato del segnale
	<p>L'indicatore luminoso sul robot lampeggia in arancione.</p>	<p>Il robot ha riscontrato un problema o è in modalità di accoppiamento.</p>
	<p>L'indicatore luminoso sulla stazione si illumina di bianco.</p>	<p>La stazione è collegata alla presa di corrente.</p>
	<p>L'indicatore luminoso sulla stazione lampeggia in arancione.</p>	<p>Il coperchio della stazione non è chiuso, l's-bag non è installato nella stazione oppure è pieno. Se, dopo aver controllato quanto sopra, l'indicatore luminoso continua a essere illuminato di arancione, contattate il centro assistenza clienti del vostro paese.</p>
	<p>L'indicatore luminoso sulla stazione è spento.</p>	<p>La stazione non è collegata alla presa di corrente. Se la stazione è collegata alla presa di corrente, quando l'apparecchio viene lasciato inattivo, l'indicatore luminoso si spegne per risparmiare energia.</p>

Reimpostazione/ripristino del robot

Potete reimpostare/ripristinare il robot tenendo premuti contemporaneamente i pulsanti Home e on/off sulla parte superiore del robot per 15 secondi.

i Nota: Dopo avere reimpostato/ripristinato il robot, dovrete riconnetterlo all'app. Inoltre, le impostazioni correlate nell'app verranno rimosse.

Sostituzione

Ordinazione degli accessori

Per acquistare accessori o parti di ricambio, visitate il sito Web www.philips.com/homerun2000 o recatevi presso il vostro rivenditore Philips. Potete inoltre contattare il Centro Assistenza Clienti Philips del vostro paese. Per i dettagli, fate riferimento all'opuscolo della garanzia internazionale.

Parti di ricambio:

XV1430

Panni per il lavaggio
sostitutivi

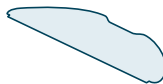

XV1433

Kit di manutenzione con 2 filtri, 1 spazzola principale e 1 spazzola puliscibordi.

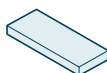

FC8022

Sacchetti per la polvere (s-bag antiallergenici)



Rimozione della batteria ricaricabile

Per rimuovere la batteria ricaricabile, procedere come indicato di seguito. Potete inoltre portare il robot in un centro assistenza Philips per la rimozione della batteria ricaricabile. Contattate il Centro assistenza clienti Philips del vostro paese per l'indirizzo di un centro autorizzato più vicino.

Adottate tutte le misure di sicurezza necessarie quando utilizzate utensili per aprire il prodotto e quando smaltite la batteria ricaricabile.

Avvertenza: Prima di rimuovere la batteria, assicuratevi che il prodotto sia scollegato dalla stazione e che la batteria sia completamente scarica.

1 Avviate il robot da un luogo all'interno della stanza e non dalla stazione.

- 2 Lasciate il robot in funzione finché la batteria ricaricabile non si scarica completamente prima di rimuoverla e smaltirla.
- 3 Allentate le viti del coperchio del vano batterie e rimuovete il coperchio.

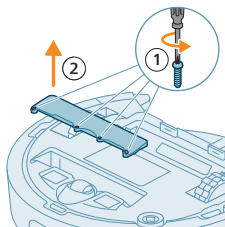

- 4 Estraete la batteria ricaricabile e scollegatela premendo il fermo sul relativo connettore per sganciare il connettore.
- 5 Portate il robot e la batteria ricaricabile presso un centro di raccolta di rifiuti elettrici ed elettronici.

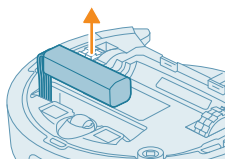

Garanzia e assistenza

Per assistenza o informazioni, visitate il sito Web all'indirizzo **www.philips.com/support** oppure leggete l'opuscolo della garanzia internazionale.

Il vostro robot aspirapolvere è stato progettato e sviluppato con la massima cura. Tuttavia, in caso di problemi che richiedono la riparazione, il centro assistenza clienti del vostro paese vi aiuterà a organizzare l'intervento nel più breve tempo possibile e nelle modalità più comode. Se nel vostro paese non è presente l'assistenza clienti, recatevi presso il rivenditore Philips locale.

Smaltimento e riciclaggio

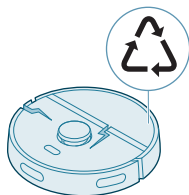

Non smaltite il robot nei normali rifiuti domestici. Assicuratevi di portarlo a un centro di riciclo di apparecchiature elettriche.

Risoluzione dei problemi

Questo capitolo riassume i problemi più comuni che potreste riscontrare con il dispositivo. Se non riuscite a risolvere il problema con le informazioni riportate di

seguito, selezionate l'app del robot Philips HomeRun o andate all'indirizzo **www.philips.com/homerun2000**, dove troverete anche video di supporto e domande frequenti. Potete anche rivolgervi al centro assistenza clienti del vostro Paese.

Problema	Possibile causa	Soluzione
Il robot non si accende.	La batteria è quasi scarica.	Caricate il robot sulla stazione prima dell'uso.
	La temperatura ambiente è troppo bassa o troppo alta.	Utilizzate il robot a una temperatura compresa tra 8 °C e 35 °C.
Impossibile associare il robot con l'app.	Il robot non è più in modalità di associazione.	Riportate il robot in modalità di associazione tenendo premuti contemporaneamente i pulsanti Home e on/off.
	La connessione Wi-Fi (segnale) non è buona.	Posizionate il robot in una zona con un buon segnale Wi-Fi.
	Avete selezionato una rete Wi-Fi errata.	Assicuratevi di selezionare la corretta rete Wi-Fi.
	Avete utilizzato una password errata.	Assicuratevi di utilizzare la corretta password della rete Wi-Fi.
	Nell'app avete selezionato il modello di robot errato.	Assicuratevi di selezionare il modello di robot corretto.
	Avete scaricato l'app errata.	Utilizzate sempre l'app scaricata con il codice QR dalla guida rapida.
La connessione fra l'app e il robot si è interrotta.	Il robot è uscito dalla portata del segnale Wi-Fi.	Attendete che il robot rientri nella zona con un buon segnale Wi-Fi.
	Il robot è entrato in modalità standby.	Se non torna alla stazione, il robot entrerà in modalità standby. Premete il pulsante on/off per almeno 3 secondi per riattivare il robot, quindi inviatelo alla stazione tramite l'app o premendo il pulsante Home.
	La password Wi-Fi è stata cambiata.	Quando i dati Wi-Fi sono stati modificati: aggiungete nuovamente il robot all'app.
	La nome della rete Wi-Fi è stato cambiato.	Quando i dati Wi-Fi sono stati modificati: aggiungete nuovamente il robot all'app.
	L'account dell'app è stato cambiato.	Quando i dettagli dell'account sono stati modificati, aggiungete nuovamente il robot all'app.
Il messaggio e-mail con il codice di verifica non è stato ricevuto.	La ricezione del messaggio e-mail con il codice di verifica potrebbe richiedere fino a un minuto.	Attendete più di un minuto per la ricezione del messaggio e-mail.
	Il messaggio e-mail non è stato inviato.	Fate clic sul pulsante "Invia di nuovo".

Problema	Possibile causa	Soluzione
	Il messaggio e-mail potrebbe trovarsi nella cartella dello spam o in quella dei messaggi indesiderati.	Controllate la cartella dello spam o quella dei messaggi indesiderati. (L'indirizzo e-mail del mittente inizia con: HomeRun_noreply@).
	È stato utilizzato un indirizzo e-mail errato.	Verificate di avere utilizzato il corretto indirizzo e-mail.
	La connessione Internet del telefono o del computer non è sufficientemente buona per ricevere il messaggio e-mail.	Assicuratevi che la connessione Internet del telefono o del computer sia buona.
Il robot non riesce a trovare la stazione.	La stazione è stata spostata durante una sessione di pulizia.	Riportate la stazione nel punto in cui si trovava all'inizio della sessione di pulizia.
	La stazione non è collegata all'alimentazione.	Collegate la stazione all'alimentazione.
	I sensori sul robot e/o sulla stazione sono sporchi.	Pulite tutti i sensori del robot e della stazione.
	Un'area vietata è stata posizionata troppo vicino alla stazione.	Non salvate aree vietate troppo vicino alla stazione.
	La stazione è stata posizionata in un punto in cui vi è una luce molto intensa.	Non posizionate la stazione in un punto con una luce molto intensa (come la luce solare), poiché potrebbe interferire con il segnale a infrarossi.
Il robot sposta la stazione.	La stazione non è posizionata in prossimità di una parete.	Posizionate la parte posteriore della stazione contro una parete.
	I sensori sul robot e/o sulla stazione sono sporchi.	Pulite tutti i sensori del robot e della stazione.
	Non vi è spazio sufficiente intorno alla stazione (0,5 metri su ciascun lato e 1,5 m sulla parte anteriore).	Assicuratevi che vi sia spazio sufficiente intorno alla stazione.
Il robot non pulisce correttamente.	Il contenitore della polvere del robot è pieno.	Svuotate il contenitore della polvere del robot.
	Il serbatoio dell'acqua è vuoto.	Ricaricate puntualmente il serbatoio dell'acqua.
	Le spazzole sono bloccate da ostacoli.	Rimuovete tutti gli ostacoli dalle spazzole.
	Il filtro non è stato pulito.	Pulite il filtro a intervalli regolari.
	Il filtro non è stato reinserito oppure non è stato posizionato correttamente.	Reinserite il filtro correttamente.

Problema	Possibile causa	Soluzione
	Il panno per il lavaggio deve essere sostituito.	Sostituite il panno per il lavaggio XV1430. Acquistate un nuovo panno per il lavaggio XV1430 tramite l'app o sul sito Web www.philips.com/homerun2000
Durante il lavaggio, il robot non utilizza acqua o ne utilizza poca.	Il livello di umidità del panno è troppo basso.	Impostate un livello più alto nell'app.
Dal panno fuoriesce troppa acqua/il robot lascia il pavimento troppo bagnato.	Il livello di umidità del panno è troppo alto.	Impostate un livello più basso nell'app. ⚠ IMPORTANTE: Per lavare pavimenti duri e delicati, come il parquet, impostate il livello dell'acqua nell'app sul livello più basso.
Il robot non pulisce alcune zone/non pulisce tutta la zona/ha iniziato a non pulire determinati punti.	I sensori del robot sono sporchi.	Pulite i sensori del robot con un panno asciutto.
	Il robot viene utilizzato su pavimenti lucidi e scivolosi.	Assicuratevi che il pavimento sia asciutto prima che il robot inizi la pulizia.
	Il robot non riesce a raggiungere determinate zone bloccate da mobili o altri ostacoli.	Mettete in ordine la zona da pulire posizionando i mobili e gli oggetti di piccole dimensioni nei luoghi appositi.
	La zona di pulizia non è ordinata.	Rimuovete gli oggetti di piccole dimensioni dal pavimento e mettete in ordine la zona di pulizia prima che il robot inizi la pulizia.
	Il robot mantiene una distanza di sicurezza nelle aree vietate e nelle aree senza lavaggio pavimenti. Per questo motivo, il robot potrebbe non pulire una determinata zona.	Assicuratevi che l'area vietata e l'area senza lavaggio pavimenti nell'app non siano di dimensioni eccessive.
Il robot si è bloccato perché ha aspirato un cavo.	Vi sono cavi sul pavimento che il robot non è in grado di rilevare.	Arrestate il robot e rimuovete il coperchio della spazzola. Estraiete la spazzola principale e controllate se qualche oggetto è incastrato nella spazzola puliscibordi: rimuovete la spazzola puliscibordi, estraiete il cavo e riattaccate la spazzola puliscibordi. Rimuovete tutti i cavi dal pavimento prima di iniziare una sessione di pulizia.
Il robot è caduto dalle scale.	I sensori anti-caduta sulla parte inferiore del robot sono sporchi.	Pulite i sensori anti-caduta sulla parte inferiore del robot. Se il robot continua a cadere dalle scale, disegname nell'app un divisore virtuale in cima alle scale.

Problema	Possibile causa	Soluzione
	Sono stati posizionati oggetti sull'ultimo gradino della scala che il robot rileva e pertanto ritiene di poter proseguire.	Rimuovete eventuali oggetti dall'ultimo gradino delle scale.
Il robot non si ricarica o si scarica molto rapidamente.	Il robot è conservato in un luogo troppo caldo o troppo freddo.	Caricate e riponete il robot a una temperatura compresa tra 8 °C e 35 °C.
La stazione di svuotamento automatico non raccoglie la polvere dal robot.	Il sacchetto per la polvere non è stato reinserto oppure non è stato posizionato correttamente.	Posizionate correttamente un sacchetto per la polvere nella stazione di svuotamento automatico.
	Il sacchetto per la polvere è pieno.	Posizionate un sacchetto per la polvere vuoto nella stazione di svuotamento automatico.
	Nell'app è stata attivata la modalità Silenzioso o Non disturbare.	Deselezionate la modalità Silenzioso o Non disturbare nell'app.
	L'ingresso della stazione di svuotamento automatico è bloccato.	Pulite l'ingresso della stazione di svuotamento automatico.
È presente un accumulo di schiuma nel serbatoio dell'acqua e il robot si muove in modo imprevisto.	È stato aggiunto del detergente al serbatoio dell'acqua e pertanto il robot è scivoloso.	Non aggiungete mai detersivi al serbatoio dell'acqua. Pulite il robot e le relative ruote e sciacquate abbondantemente il serbatoio dell'acqua.
Il robot produce un rumore anomalo.	Il filtro non è stato reinserto oppure non è stato posizionato correttamente.	Controllate se il filtro è stato reinserto correttamente.
	Il robot ha aspirato della sporcizia solida che ora si muove all'interno del contenitore della polvere.	Svuotate il contenitore della polvere.
Le spazzole non girano.	La spazzola principale è bloccata da capelli.	Rimuovete i capelli con lo strumento per la pulizia della spazzola fornito con il robot.
	Le spazzole sono bloccate da altri ostacoli.	Rimuovete gli altri ostacoli dalle spazzole.
	La spazzola principale non è stata riposizionata correttamente.	Rimuovete la spazzola principale e rimontatela.
		Se la spazzola principale non è riposizionata correttamente: rimontate correttamente l'albero quadrato nel foro quadrato.

Problema	Possibile causa	Soluzione
Le spazzole puliscibordi si sono deformate.	Qualche oggetto potrebbe essersi incastrato nella spazzola puliscibordi.	Immergete la spazzola in acqua calda per alcuni minuti e lasciatela asciugare.
		Acquistate una nuova spazzola puliscibordi tramite l'app o sul sito Web www.philips.com/homerun2000
Il robot non si muove su un pavimento nero.	Il robot ritiene che un pavimento nero costituisca un rischio di caduta. Il rilevamento anti-caduta è attivato.	Assicuratevi di accendere le luci nelle stanze con pavimenti neri.
		Pulite il sensore anti-caduta sulla parte inferiore del robot.
È stata impostata una programmazione, ma il robot non inizia la pulizia in base a tale programmazione.	La funzione "Non disturbare" potrebbe essere attivata.	Controllate nell'app se la funzione "Non disturbare" è stata attivata alla stessa ora della programmazione.
	Il robot è in modalità standby.	Assicuratevi che il robot sia in fase di ricarica nella stazione. Se non torna alla stazione, il robot entrerà in modalità standby. Premete il pulsante on/off per almeno 3 secondi per riattivare il robot, quindi inviatelo alla stazione tramite l'app o premendo il pulsante Home.
	Nell'app è stato selezionato un fuso orario errato.	Potete modificare il fuso orario selezionando "Profilo", quindi "Il mio account" nell'app.
	La connessione del robot alla rete Wi-Fi si è interrotta.	Assicuratevi che la rete Wi-Fi sia funzionante.
	La batteria del robot è scarica.	Controllate che la stazione sia collegata all'alimentazione.
Non è possibile accedere all'account dell'app del robot.	L'indirizzo e-mail è stato modificato.	Se l'indirizzo e-mail è stato modificato, create un nuovo account nell'app.
	La password è errata.	Inserite la password corretta.
		Se avete dimenticato la password, fate clic su "Password dimenticata" e seguite la procedura.
	È stato selezionato un Paese errato.	Selezionate il Paese corretto nell'app.
Continuate a ricevere messaggi a comparsa su aggiornamenti dell'app o del firmware.	Gli aggiornamenti dell'app o del firmware non sono stati installati.	Per migliorare costantemente le prestazioni del robot, consigliamo di installare tutti gli aggiornamenti.

Problema	Possibile causa	Soluzione
L'app del robot Philips HomeRun non è disponibile nel mio Paese.	L'accesso alle informazioni del Paese potrebbe essere bloccato da un servizio VPN.	Disabilitate gli eventuali servizi VPN che state utilizzando.
	L'account Google o Apple potrebbe essere impostato su un Paese diverso.	Modificate le informazioni dell'account Google o Apple per farle corrispondere al Paese di acquisto del robot.
L'aggiornamento firmware non è andato a buon fine.	Il livello della batteria è troppo basso.	Per installare un aggiornamento, il livello della batteria del robot deve essere superiore al 20%.
	Il robot non si trova nella stazione.	Quando installate l'aggiornamento, assicuratevi che il robot sia in fase di ricarica nella stazione.
	L'intensità del segnale Wi-Fi non è sufficiente.	Assicuratevi che il robot si trovi in un punto con un segnale Wi-Fi di forte intensità.
Il robot ha terminato la mappatura, ma la mappa non viene visualizzata nell'app.	Il robot non è partito dalla stazione o non vi è tornato.	Per creare una mappa, verificate che il robot parta dalla stazione e vi torni. Dopo che la mappa è stata salvata nell'app, potete utilizzare il robot senza stazione.
	Il robot è rimasto bloccato durante la mappatura.	Riportate il robot alla stazione e riavviate il processo di mappatura. Identificate la posizione in cui il robot è rimasto bloccato in precedenza e rimuovete eventuali ostacoli oppure impedito al robot di accedere a quell'area. Una volta creata la mappa, potete creare un'area vietata per impedire al robot di entrarvi nuovamente.
La mia mappa non è più disponibile nell'app.	È stato raggiunto il numero massimo di mappe.	Il robot crea una nuova mappa quando riconosce un nuovo ambiente. Se avete già 5 mappe, il robot ne cancellerà una di quelle presenti. Per assicurarvi che il robot non cancelli una mappa, bloccatela nell'app. Potete bloccare 3 mappe contemporaneamente.
Non desidero utilizzare la funzione Wi-Fi.	La funzione Wi-Fi può essere disattivata sull'apparecchio.	Per disattivare la funzione Wi-Fi del robot, premete il paraurti sul lato anteriore del robot e il pulsante Home per 10 secondi. Senza il Wi-Fi potete comunque utilizzare le funzioni di base, ma per avere l'accesso completo a tutte le funzionalità, vi consigliamo di accoppiare il robot al Wi-Fi.

Saturs

Ievads	376
Izstrādājuma pārskats	377
Pirms pirmās lietošanas reizes	378
Sagatavošana lietošanai	379
Robota uzlāde	380
Lietotnes lejupielāde, reģistrēšanās un Wi-Fi savienojuma izveide	381
Skaņas signāli	383
Balss brīdinājumu valodas atlase	383
Robota darbības princips	383
Kartes izveide	383
Ierobežotu tīrīšanas zonu norādīšana	384
Kā robots tīra	385
Tīrīšanas preferenču, papildu iestatījumu un tīrīšanas secības iestatīšana	386
Robota izmantošana	387
Sagatavošanās tīrīšanas darbībai	387
Pirmās tīrīšanas programmas sākšana, izmantojot lietotni	388
Robota izmantošana bez lietotnes	388
Jūsu robota tīrīšanas veids	389
Atgriešanās stacijā	389
Automātiska uzlāde un darbības atsākšana	389
Tīrīšana un kopšana	390
Kad jāveic apkope	390
Mazgāšanas suku paliktņa un putekļu tvertnes tīrīšana	390
Ūdens tvertnes tīrīšana	393
Galvenās suku tīrīšana	394
Sānu suku tīrīšana	396
Galveno riteņu un priekšējā ritentiņa nomaiņa	397
Sensoru, kontaktpunktu un infrasarkanā signāla lodziņa tīrīšana	397
Putekļu maisiņa nomaiņa	398
Ilgstoša glabāšana	399
Lietotāja saskarnes signāli un to nozīme	399
Robota atiestatīšana/iestatījumu atjaunošana	400
Nomaiņa	400
Piederumu pasūtīšana	400
Uzlādējamā akumulatora izņemšana	401
Garantija un atbalsts	402
Izmešana un atkārtota pārstrāde	402
Problēmu novēršana	402

Ievads

Apsveicam ar Philips HomeRun 2000. sērijas robota putekļsūcēja iegādi! Lai maksimāli izmantotu robotu un piekļūtu visām uzlabotajām funkcijām, iespējams lejupielādēt un instalēt Philips HomeRun robota lietotni. Lietotnē ir pieejami arī palīdzības videoklipi un atbildes uz bieži uzdotiem jautājumiem. Varat arī apmeklēt vietni www.philips.com/homerun2000.

Pirms izmantojat robotu pirmo reizi, uzmanīgi izlasiet atsevišķo drošības brošūru un saglabāiet to, lai vajadzības gadījumā varētu ieskatīties tajā arī turpmāk.

Izstrādājuma pārskats

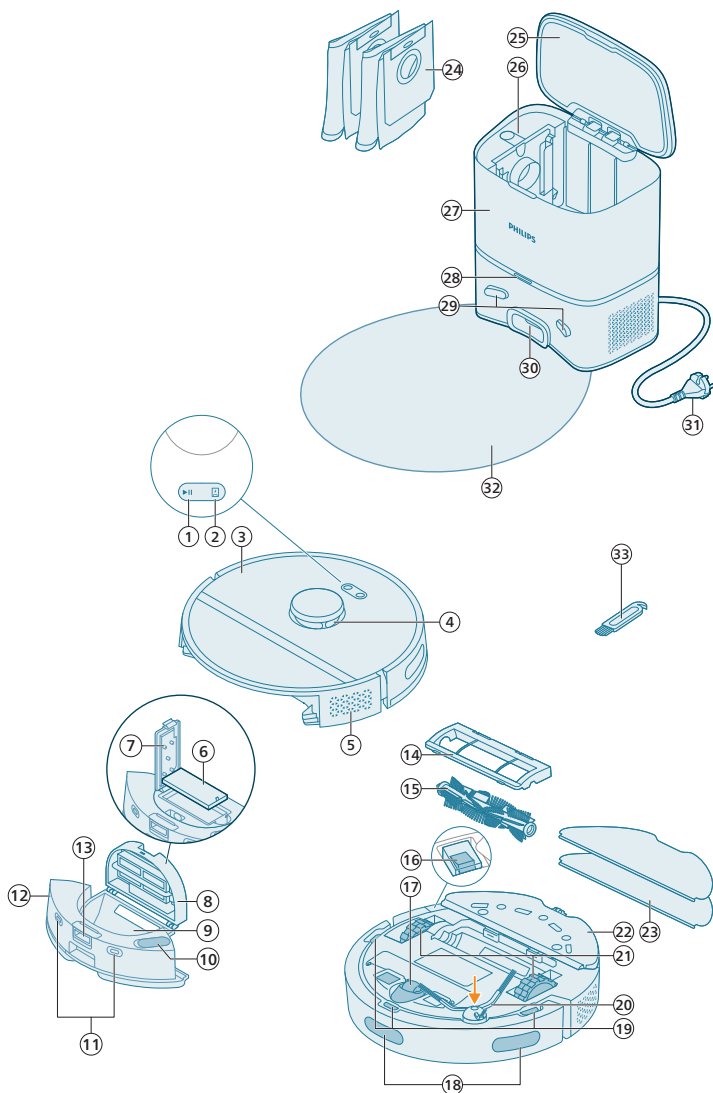

- 1 Sākuma/apturēšanas poga
- 2 Sākuma poga
- 3 Augšējais pārsegs
- 4 360° lāzera navigācija (LiDAR)
- 5 Gaisa izplūdes atvere
- 6 Mazgājams filtrs

- 7 Mazgājamā filtra vāciņš
- 8 Putekļu tvertnes vāks
- 9 Putekļu tvertne
- 10 Ūdens iepildīšanas atvere
- 11 Uzlādes kontaktpunkti (robots)
- 12 Ūdens tvertne
- 13 Ūdens tvertnes atbrīvošanas poga
- 14 Sukas pārsegs
- 15 Galvenā suka
- 16 Ieslēgšanas/izslēgšanas slēdzis
- 17 Priekšējais ritentiņš
- 18 Sensors, lai izvairītos no klints un sienas
- 19 Pretnokrišanas sensors (3x)
- 20 Sānu suka
- 21 Galvenie ritentiņi
- 22 Mazgāšanas sukas paliktņa turētājs
- 23 Mazgājams sukas paliktņis (2x)
- 24 Putekļu maisiņš (2x)
- 25 Tvertnes vāciņš
- 26 Putekļu maisiņa nodalījums
- 27 Automātiskās iztukšošanas stacija
- 28 Indikatora lampiņa
- 29 Uzlādes kontaktpunkti (stacija)
- 30 Automātiskās iztukšošanas gaisa ieplūdes atvere
- 31 Barošanas vada ligzda
- 32 Paklājjiņš
- 33 Sukas tīrīšanas rīks

Pirms pirmās lietošanas reizes

- 1 Izņemiet ierīci no kastes un noņemiet visu iepakojumu.
- 2 Noņemiet aizsargvākus.
- 3 Ja pamanāt jebkādas redzamas bojājumu pazīmes, apmeklējiet vietni **www.philips.com/support** vai sazinieties ar klientu apkalpošanas centru savā valstī.

Sagatavošana lietošanai

 Padomi, kā izvēlēties labāko vietu stacijas uzstādīšanai.

- Nenovietojiet staciju spilgtā saules gaismā vai zem mēbelēm. Tas bloķēs infrasarkanā signālu, kas palīdz robotam atrast ceļu atpakaļ uz staciju.
- Uztādiet staciju uz līdzenas virsmas pie sienas.
- Uztādiet staciju uz cietas grīdas.
- Nenovietojiet staciju pie kāpnēm vai apsildes avota (radiatora).
- Uztādiet vietā ar labu Wi-Fi pārklājumu.

Stacijas uzstādīšana

1 Uztādiet staciju pareizajos izvietojuma izmēros.

 **Piezīme.** Ievērojiet 0,5 m atstatumu stacijas sānos un 1,5 m stacijas priekšā.

2 Pievienojiet staciju barošanas avotam.

3 Pārliecinieties, ka barošanas kabeļa atlikusī daļa ir labi noslēpta aiz stacijas, lai robots nevarētu pārbraukt tai pāri.

4 Ievietojiet putekļu maisiņu stacijas putekļu maisiņa nodalījumā.

Mazgāšanas suku paliktņa turētāja, mazgājamā suku paliktņa un sānu birstes uzstādīšana

1 Piestipriniet sānu birsti, ar klikšķi nofiksējot to pareizajā pozīcijā robota apakšdaļā.

2 Piestipriniet mazgāšanas suku paliktņa turētāju robota ūdens tvertnes apakšdaļai.

3 Ievietojiet mazgājamā sūkļa spilventiņa taisno pusi pareizajā sūkļa spilventiņa turētāja slotā.

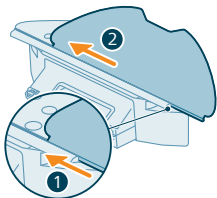
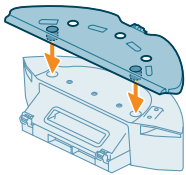
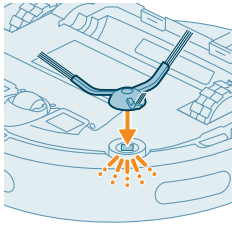
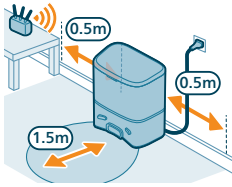

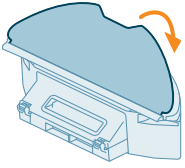

- 4 Piestipriniet mazgājamo suku paliktņi mazgāšanas suku paliktņa turētāja velcro materiālam.

Robota uzlāde

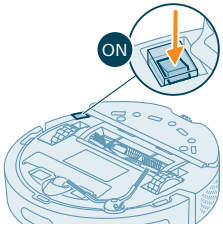

- 1 Robota apakšdaļā nospiediet ieslēgšanas/izslēgšanas slēdzi, lai robotu izslēgtu.
- 2 Pagrieziet robotu pareizajā pozīcijā un novietojiet robotu uz grīdas stacijas priekšā.
- 3 Pārlicinieties, ka stacija ir pievienota sienas kontaktligzdai.

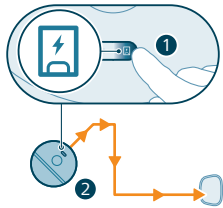

- 4 Nospiediet sākuma pogu. Robots brauc uz pareizo pozīciju stacijā.
- 5 Nogaidiet, līdz robots ir pilnībā uzlādēts.

Ja akumulators ir tukšs, robots pats netiks pareizajā pozīcijā. Šādā gadījumā veiciet tālāk norādītās darbības.

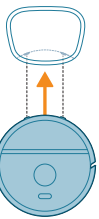

- 1 Pagrieziet robotu pareizajā pozīcijā un novietojiet robotu uz grīdas stacijas priekšā. Ūdens tvertnei jābūt vērstai pret staciju.
- 2 Salāgojiet uzlādes kontaktus uz robotu ūdens tvertnes ar stacijas uzlādes kontaktiem.

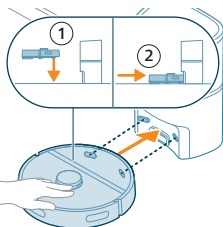

- 3 Piestumiet robotu pie stacijas tā, lai robotu uzlādes kontakti saslēdzas ar stacijas uzlādes kontaktiem.

i Piezīme. Pārlicinieties, ka robots atrodas pareizajā pozīcijā un sāk uzlādi. Abas pogas robota augšdaļā lēni mirgo. Ja akumulators ir tukšs, var paiet kāds laiks, līdz robots norāda, ka tas lādējas.

i Uzmanību! Pat ja uzlādēsiet robotu pirmoreiz, stacijā iedarbosies putekļsūcējs, kas paredzēts robota iztukšošanai. Tā nav kļūda, bet daļa no parastās uzlādes procedūras.

- 4 Nogaidiet, līdz robots ir pilnībā uzlādēts.

i Piezīme. Pirms izmantojat robotu pirmo reizi, pārlicinieties, ka tas ir pilnībā uzlādēts.

i Piezīme. Iedegas arī baltā gaismas diode uz stacijas, lai norādītu, ka robots veic uzlādi.

Lietotnes lejupielāde, reģistrēšanās un Wi-Fi savienojuma izveide

Saturs lietotnē

Jūs varat vadīt robotu, izmantojot Philips HomeRun robota lietotni. Lietotne ļauj pārvaldīt robotu un piedāvā palīdzību un atbalstu.

- 1 Lietošanas videoklipi.
- 2 Pilna lietošanas instrukcija.
- 3 Bieži uzdotie jautājumi.
- 4 Sazināties ar patērētāju atbalsta komandu.
- 5 Izveidot savas mājas karti.
- 6 Izvēlieties, kuras telpas tīrīt.
- 7 Katrai telpai izvēlieties dažādus tīrīšanas režīmus un iestatījumus.
- 8 Skatīt tīrīšanas darbības statusu reāllaikā un skatīt akumulatora uzlādes līmeni.
- 9 Saņemt paziņojumus un brīdinājumus.
- 10 Ieplānot tīrīšanas darbību.
- 11 Skatīt apkopes statusu un atrast rezerves daļas.

Lietojumprogrammas lejupielāde

- 1 Noskenējiet QR kodu kreisajā pusē vai uz iepakojuma, lai lejupielādētu Philips HomeRun robota lietojumprogrammu.

Vai:

Apple App Store vai kādā no Android App Store meklējiet "Philips HomeRun robot app".

- 2 Lejupielādējiet un instalējiet lietotni.
- 3 Izpildiet lietotnes iestatīšanas instrukcijas.



Personiskā konta reģistrācija

Jūs varat reģistrēt personisko kontu un izmantot tālāk norādītās priekšrocības.

- Vadīt robotu no vairāk nekā vienas ierīces, piem., viedtālruna un planšetdatora, vai pievienot vairākus lietotājus mājāsaimniecībā.
- Saglabāt svarīgu datu, piemēram, pielāgotu mājas tīrīšanas plānu, dublējumu.

i Piezīme. Ja jums nebūs konta un jūs nomainīsiet tālruni, jūs zaudēsiet visus pielāgotos tīrīšanas plānus.

i Svarīgi: Philips novērtē un ciena jūsu privātumu. Pirms reģistrēšanās lietotnē var atrast saiti uz mūsu konfidencialitātes paziņojumu.



Wi-Fi savienojuma iestatīšana

i Pirms uzsākat: pārlicinieties, ka robotam un jūsu mobilajai ierīcei ir labs Wi-Fi pārklājums.

- 1 Lietotnē nospiediet pogu "Pievienot robotu" un izpildiet norādījumus.
- 2 Savienojiet robotu pāri ar lietotnes Wi-Fi. Nodrošiniet Wi-Fi paroles pieejamību.

3 Trīs sekundes vienlaikus nospiediet un turiet palaišanas/apturešanas pogu un sākuma pogu. Pogas mirgo oranžā krāsā, norādot, ka robots ir Wi-Fi iestatīšanas režīmā.

4 Noklikšķiniet uz pievienošanās pogas, ja tā ir redzama lietotnē, lai izveidotu savienojumu ar "Philips robot" tīklu.

i Piezīme. Ja pievienošanās pogā lietotnē nav redzama, atstājiet lietotni un mobilās ierīces sadaļā "Iestatījumi" atveriet WiFi. Tur varat izvēlēties "Philips robot" tīklu un izveidot savienojumu ar to.

i Piezīme. Jūsu robots var izveidot savienojumu ar 2,4 GHz un 5 GHz frekvences Wi-Fi joslām.

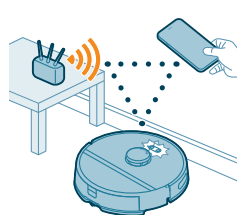

Ja Wi-Fi sapārošana neizdodas, veiciet tālāk norādīto.

- Pārbaudiet Wi-Fi savienojumu.
- Pārbaudiet, vai izvēlējāties pareizo modeli.
- Pārbaudiet, vai ievadījāt pareizo Wi-Fi paroli.
- Pārbaudiet, vai robots joprojām atrodas Wi-Fi iestatīšanas režīmā.

i Piezīme. To var atpazīt, ja robota divu pogu indikatori joprojām mirgo oranžā krāsā.

i Piezīme. Ja neizdodas novērst problēmu, apmeklējiet vietni www.philips.com/homerun2000 un skatiet atbalsta informāciju, kā arī klientu apkalpošanas centra kontaktinformāciju.

Skaņas signāli



- Robota balss brīdinājuma valodu var mainīt no angļu valodas uz jūsu vietējo valodu. Lai mainītu valodu, lejupielādējiet lietotni un savienojiet robotu ar Wi-Fi, lai tas varētu lejupielādēt jauno valodu.
- Lietotne sniegs brīdinājumus un atgādinājumus, ja robotam būs nepieciešama jūsu uzmanība. Tādā veidā būsiet pilnībā informēts par reāllaika statusu, pat ja robots tīrīs jūsu prombūtnes laikā.

Balss brīdinājumu valodas atlase

i Balss brīdinājumu valodu varat iestatīt uzreiz pēc tam, kad robotam ir izveidots savienojums ar Wi-Fi.

- 1 Pārliecinieties, ka robotam ir izveidots savienojums ar lietotni.
- 2 Lai mainītu robota balss brīdinājumu valodu, lietotnē varat izmantot kādu no divām pieejamajām iespējām.
 - Tajā pašā lietotnes ekrānā, kurā jums tiek lūgts dot robotam vārdu.
 - Vai nospiežot iestatījumu ikonu augšpusē labajā stūrī un pēc tam izvēloties robota iestatījumu cilni.
- 3 Pēc tam tur izvēlieties valodu, kādā vēlaties dzirdēt balss brīdinājumus.

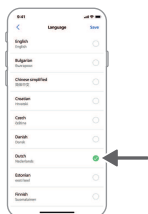

Robota darbības princips

Kartes izveide

Kā darbojas kartēšana

Robots pārvietojas telpās, un lāzera navigācija ātri skenē telpas, lai izveidotu 2D grīdas karti.

Kartes rediģēšana

Lietotnē varat izmantot kartes rediģēšanu, lai:

- rediģētu telpas (apvienotu/sadalītu telpas, nosauktu telpas), lai jūs varētu pielāgot robota tīrīšanas kārtību katrai telpai;
- iestatītu ierobežotas zonas, lai norādītu, kur robotam ir atļauts tīrīt un kur tas nav atļauts;
- Izveidojiet karti katram savas mājas stāvam un saglabājiet līdz 5 kartēm. Izmantojot ierīci, jaunā vidē tā izveido jaunu karti. Ja jums ir kartes, kuras bieži izmantojat un nevēlaties netīšām pārrakstīt, jūs varat bloķēt līdz trim kartēm.

Telpas sagatavošana kartēšanai

Pirms sākat kartēšanu, pārliecinieties par tālāk norādīto.

- Teritorija ir sakopta.
- Mēbeles ir novietotas pareizajā vietā.
- Visi nenofiksētie un mazie šķēršļi ir nolikti nost.

i Piezīme. Tas ir svarīgi, lai izvairītos no šķēršļu pastāvīgas saglabāšanas kartē.

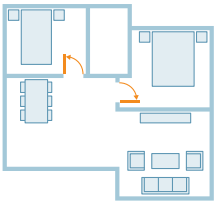
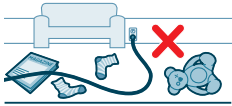

- Atveriet visas mājā esošās iekšējās durvis un aizveriet ārdurvis.

i Svarīgi: pārliecinieties, ka robots lietošanas laikā nevar tikt bloķēts.

Kartes izveide un rediģēšana



i Svarīgi: kartēšanas laikā robots neveiks tīrīšanu.

- 1 Lai izveidotu karti, noklikšķiniet uz "Izveidot karti" sākumekrānā tieši pēc robota savienošanas pāri ar lietotni vai tad, ja iepriekš nav bijusi izveidota karte. Varat arī noklikšķināt uz iestatījumu ikonas augšpusē labajā stūrī, atlasīt "Manas kartes" un atlasīt ikonu "+" augšpusē labajā stūrī. Pēc tam izpildiet instrukcijas lietotnē.
- 2 Lai rediģētu savu karti, atlasiet kartes ikonu sākumekrānā vai noklikšķiniet uz iestatījumu ikonas augšpusē labajā stūrī, atlasiet "Manas kartes" un atlasiet "Rediģēt karti" kartei, kuru vēlaties rediģēt.

Ierobežotu tīrīšanas zonu norādīšana

Lietotnē varat iestatīt ierobežotas zonas, lai norādītu, kur robotam ir atļauts tīrīt un kur tas nav atļauts.

Virtuālā siena un aizliegtā zona

Izveidojiet virtuālās sienas  un aizliegtās zonas  vietās, uz kurām robotam nav jādodas. Piemēram, varat izveidot virtuālās sienas vai aizliegtās zonas tālāk norādīto iemeslu dēļ.

- Lai aizsargātu trauslus objektus. Robots nevar identificēt mazus šķēršļus, piemēram apavus, rotallietas vai kabeļus, kā arī nevar identificēt spīdīgus, caurspīdīgus (piemēram, stiklu) vai tumšus šķēršļus vai virsmas.
- Lai nepieļautu, ka robots neiestrēgst tīrīšanas laikā.

i Piezīme. Robots var iestrēgt uz garu plūksnu paklājiem, paklājiem ar bārkstīm vai grīdceliņiem, kādus izmanto vannas istabā. Turklāt robots nevar identificēt arī kabeļus, kas atrodas uz grīdas.

- Lai aizsargātu robotu.

i Piezīme. Neturiet robotu šķidrumu un tādu mitru vietu tuvumā, kā piemēram, mājdzīvnieku bļodiņas un istabas augu trauki.

i Svarīgi: neizmantojiet virtuālās sienas un aizliegtās zonas, lai aizsargātu pret apdraudējumiem.

i Svarīgi: virtuālās sienas un aizliegtās zonas nedrīkst traucēt robotam atgriezties stacijā.

Pret mazgāšanu aizsargātā zona

Izveidojiet pret mazgāšanu aizsargātās zonas , lai robots netīrītu paklājus vai grīdceliņus.

i Piezīme. Ja ir piestiprināts mazgāšanas sukas paliktņa turētājs, robots izvairīsies no zonām, kas ir aizsargātas pret mazgāšanu. Ja mazgāšanas sukas paliktņa turētājs robotam nav piestiprināts, robots tīrīs zonas, kuras ir aizsargātas pret mazgāšanu.

Kā robots tīra

Lietotne var atlasīt tālāk norādītās tīrīšanas procedūras.

Procedūra	Apraksts
Standarta	Regulāra tīrīšana ir paredzēta jūsu parastajām ikdienas uzkopšanas procedūrām. Robots uzkopj katru telpu atbilstoši jūsu norādītajiem un uzkopšanas plānā saglabātajiem iestatījumiem. Ja vide netiek atpazīta, robots kartē apkārtējo vidi un tīra to atbilstoši pēdējam iestatītajam režīmam. Ja tas ir režīms ar mazgāšanas funkciju, bet suka nav uzstādīta, robots nepadod ūdeni. Kad tīrīšana ir pabeigta, robots atgriežas stacijā.
Istaba Zona	- Istaba: robots uzkopj vienu vai vairākas telpas jūsu norādītajā secībā. - Zona: robots tīra vienu zonu norādītajā telpā. Kad ir izvēlēta viena no iepriekš minētajām opcijām, varat izvēlēties tīrīšanas režīmu un precizēt tīrīšanas preferences un papildu iestatījumus.

Tīrīšanas preferenču, papildu iestatījumu un tīrīšanas secības iestatīšana

Lietotnē katrai telpai varat izvēlēties piecus dažādus tīrīšanas režīmus. Tie ir standarta režīmi, kurus var izmantot lielākajā daļā situāciju. Varat pielāgot tīrīšanas režīmu, precizējot tīrīšanas preferences un papildu iestatījumus.

Tīrīšanas režīmi

Režīms	Apraksts
Sūkšana un mazgāšana	Robots vienlaikus izsūc un mazgā grīdu. Šis režīms ir paredzēts parastai cietā seguma grīdu tīrīšanai. ⚠ SVARĪGI! Lai tīrītu smalkas virsmas cietās grīdas, piemēram, parketa grīdas, lietotnē iestatiet ūdens līmeni zemākajā līmenī.
Sūkšana	Robots tikai izsūks grīdu. Šo režīmu var izmantot vietām, kuras nevajadzētu mazgāt.
Mazgāšana	Robots tikai mazgā grīdu.
Kluss	Robots tīra ar minimālu trokšņa līmeni. Sūkšanas jauda ir samazināta, un balss brīdinājumi ir izslēgti.
Intensīvs	Robots vienlaikus sūc un mazgā grīdu, un dara to ar pilnu jaudu. Šis režīms ir paredzēts rūpīgai nelielu platību tīrīšanai. Ņemiet vērā, ka šajā režīmā nav ieteicams tīrīt lielas platības. Robots šķērso laukumu 5 reizes, tāpēc tīrīšanas laiks un akumulatora patēriņš ievērojami palielināsies.

Tīrīšanas preferences

Katram tīrīšanas režīmam var precizēt tālāk norādītās preferences.

Iestatījums	Apraksts
Sūkšanas jauda	Sūkšanas jaudas maiņa: <ul style="list-style-type: none"> - Reti 🐢: efektīvai tīrīšanai ar zemu enerģijas patēriņu un zemu trokšņa līmeni. - Vidēji bieži 🐌: regulārai tīrīšanai un efektīvai smalko putekļu noņemšanai uz cietām grīdām ar optimālu līdzsvaru starp jaudu un efektivitāti. - Stipra 🐌: rūpīgai lielu grīdas platību tīrīšanai. Ar vienu uzlādi var iztīrīt vairāk nekā maksimālajā režīmā. - Maksimums 🐌: ideāli piemērots lielu netīrumu, piemēram, drupatu, noņemšanai. Spēcīgā sūkšanas jauda noņem smalkās putekļu daļiņas, kas paslēptas dziļi paklāju un plaisu iekšpusē.

Iestatījums**Apraksts**Sukas mitrums 

Nosakiet plūsmas ātrumu, ar kādu tiek sūknēts no elektriskās ūdens tvertnes uz mazgāšanas suku.

⚠ SVARĪGI! Nepievienojiet karstu ūdeni vai mazgāšanas līdzekli ūdens tvertnei.

- Zems: lai mazgātu grīdu ar smalku virsmu, piemēram, parketu. Sūkšanas un tīrīšanas kombinācija noņem vairāk smalku putekļu nekā tikai ar putekļsūcēju.
- Vidējs: optimāls regulārai mitrajai un sausajai tīrīšanai. Mazgāšanas sūka noņem virspusējus netīrumus un baktērijas, lai jūsu mājoklis atbilstu higiēnas un veselības prasībām.
- Augsts: nevainojami tīrai mājai. Intensīvai tīrīšanai ieteicams kombinēt šo iestatījumu ar 2 vai 5 tīrīšanas ceļa atkārtojumiem.

Tīrīšanas ceļa atkārtojums

Norādiet atkārtojumu skaitu. Normālai tīrīšanai pietiek ar vienu piegājieni. Robotu var ieprogrammēt tā, lai veiktu 2 vai 5 piegājienu intensīvai tīrīšanai. Šo opciju ieteicams izvēlēties tikai noteiktām tīrīšanas zonām, jo tā ietekmē tīrīšanas ilgumu.

Papildu iestatījumi

Lietotnē varat arī iestatīt savu tīrīšanas secību, noklikšķinot uz iestatījumu ikonas augšpusē labajā stūrī un atlasot "Tīrīšanas secība".

Robota izmantošana

Sagatavošanās tīrīšanas darbībai

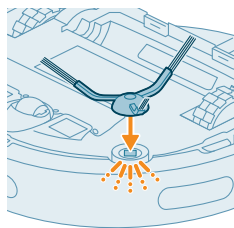

Pirms robota tīrīšanas darbības palaišanas, veiciet tālāk norādīto.

- 1 Piestipriniet sānu birsti, ar klikšķi nofiksējot to pareizajā pozīcijā robota apakšdaļā.

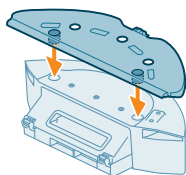

- 2 Piestipriniet mazgāšanas suku paliktņa turētāju ūdens tvertnes apakšdaļai.

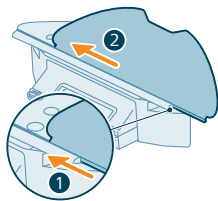

3 Ievietojiet mazgājamā sūkļa spilventiņa taisno pusi pareizajā sūkļa spilventiņa turētāja slotā.

4 Piestipriniet mazgājamo suku paliktņi mazgāšanas suku paliktņa turētāja velcro materiālam.

⚠ SVARĪGI! Varat noņemt mazgāšanas suku paliktņa turētāju. Taču, kad lietojat robotu ar mazgāšanas suku paliktņa turētāju, mazgājamo suku paliktņi vienmēr ir jāpiestiprina pie mazgāšanas suku paliktņa turētāja, pat ja neizmantojat robota mazgāšanas funkciju. Tas ir paredzēts, lai lietošanas laikā nesabojātu grīdu un mazgāšanas suku turētāju.

- Novāciet no grīdas visus kabelus, vadus un nelielus priekšmetus, piemēram, apavus un rotaļlietas, lai robots aiz tiem neaizķertos.
- Atveriet visas mājas iekšējās durvis.
- Optimālam rezultātam mazgāšanas suku iepriekš samitriniet.

Pirmās tīrīšanas programmas sākšana, izmantojot lietotni

Sākums

- 1 Atveriet lietojumprogrammu.
- 2 Atlasiet tīrīšanas programmu: Standarta, Telpa vai Zona.
- 3 Nospiediet "sākšanas" ikonu.

i Piezīme. Pārbaudiet, vai robota ieslēgšanas/izslēgšanas slēdzis ir iestatīts ieslēgšanas pozīcijā ("I").

i Piezīme. Ja akumulatora uzlādes līmenis ir pārāk zems, tīrīšanu nevar sākt. Pagaidiet, līdz robots ir pietiekami uzlādēts, un tikai tad palaidiet tīrīšanu.

Apturēt

- 1 Lietotnē nospiediet pauzes ikonu. Robots apstājas.
- 2 Vēlreiz nospiediet "sākšanas" ikonu. Robots turpina darbību.
- 3 Nospiediet atgriešanās ikonu. Robots dodas atpakaļ uz staciju.

Robota izmantošana bez lietotnes

i Piezīme. Lai nodrošinātu optimālo pieredzi, iesakām izmantot lietotni.

Bez lietotnes varat izmantot divas robota pogas, lai to darbinātu.

- Poga Sākt/pauzēt
 - Turiet nospiestu (3 s), lai ieslēgtu un izslēgtu robotu.
 - Īsi nospiediet, lai sāktu tīrīšanu vai apturētu tīrīšanu. Nospiediet vēlreiz, lai atsāktu tīrīšanu.
- Sākuma poga

- Īsi nospiediet (kad robots netīra): robots atradīs staciju un uzlādēsies.
- Īsi nospiediet tīrīšanas laikā: robots apturēs tīrīšanu. Īsi nospiediet vēlreiz: robots atgriezīsies stacijā, lai uzlādētos.
- Īsi nospiediet, kad robots brauc atpakaļ uz staciju: robots apturēs atgriešanos stacijā. Nospiediet vēlreiz, lai ļautu tam atgriezties stacijā.

i Piezīme. Lai deaktivizētu robota Wi-Fi funkciju, nospiediet un 10 sekundes turiet nospiestu buferi robota priekšpusē un sākuma pogu. Bez Wi-Fi joprojām varat izmantot pamata funkcijas, tomēr ļoti ieteicams robotu savienot pāri ar Wi-Fi, lai pilnībā piekļūtu visām funkcijām.

Darbinot robotu manuāli, tas uzsūks putekļus un mazgās. Taču, ja ūdens tvertne ir tukša vai mazgāšanas suku paliktņi turētājs nav piestiprināts, robots nemazgās.

Jūsu robota tīrīšanas veids

Robots uzkopj māju strukturētā veidā. Robots tīra telpu pēc telpas un vienmēr vispirms iztīra telpas stūrus, pirms aptver atlikušo virsmu.

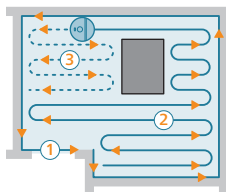

Atgriešanās stacijā

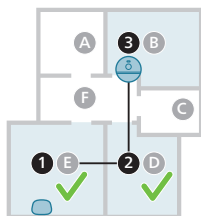

Kad robots ir pabeidzis tīrīšanas darbību, robots automātiski brauc atpakaļ uz staciju, lai uzlādētos.

Automātiska uzlāde un darbības atsākšana

Kad tīrīšanas laikā akumulators izlādējas (<20%), robots automātiski atgriežas stacijā, lai uzlādētos. Pēc tam kad akumulators ir uzlādēts, robots turpina darbu no vietas, kur tika pārtraukta tā darbība.

Šo funkciju var atspējot lietotnē, noklikšķinot uz iestatījumu ikonas augšpusē labajā stūrī un pēc tam ieslēdzot vai izslēdzot opciju "Atsākt tīrīšanu".

Tīrīšana un kopšana

Kad jāveic apkope

Vienums	Tīrīšana	Nomaiņa
Mazgājams suku paliktņis	Pēc katras lietošanas reizes	3-6 mēneši
Galvenā suka	Katru mēnesi	6-12 mēneši
Mazgājams filtrs	Katru mēnesi	3-6 mēneši
Sānu suka	Katru mēnesi	6-12 mēneši
Galvenie riteņi un priekšējais ritentiņš	Katru mēnesi	-
360° lāzera navigācijas (LiDAR) sensors	Katru mēnesi	-
Sensori: - Infrasarkanā signāla sensori - Pretnokrišanas sensors (3x)	Katru mēnesi	-
Uzlādes kontaktpunkti robotam un stacijai	Katru mēnesi	-
Sensori, kas nosaka putekļu tvertnes un ūdens tvertnes novietojumu	6 mēneši	-
Putekļu tvertne	Iztukšojiet putekļu tvertni pēc katras lietošanas reizes	

Mazgāšanas suku paliktņa un putekļu tvertnes tīrīšana

Mazgājamā suku paliktņa tīrīšana

- 1 Novelciet mazgājamo sūkļa spilventiņu no velcro materiāla.

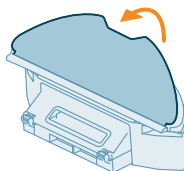

- 2 Izvelciet mazgājamā sūkļa paliktņa taisno pusi no slotas.

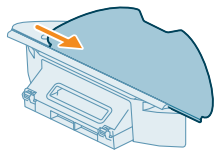

- 3 Skalojiet un tīriet mazgāšanas suku paliktņi ar ūdeni vai mazgājiet to veļas mazgājamajā mašīnā.

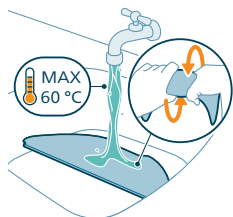

- 4 Ļaujiet mazgāšanas suku paliktņim izžūt.

i Piezīme. Nesusiniet mazgāšanas suku paliktņi citos veidos.

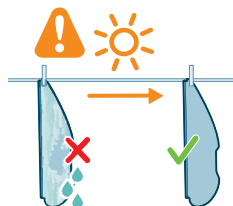

Iztīriet putekļu tvertni un mazgājamo filtru

- 1 Izvelciet ūdens tvertni ar putekļu tvertni.

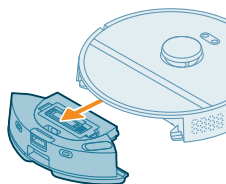

- 2 Atveriet putekļu tvertnes vāku.

i Piezīme. Uzmanieties: putekļu tvertnes vāks nav mazgājamā filtra vāks.

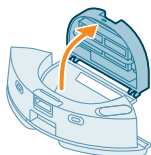

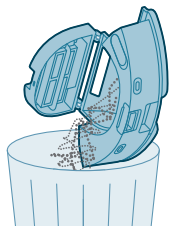

3 Izberiet netīrumus no putekļu tvertnes.

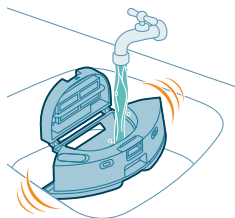

4 Izskalojiet putekļu tvertni zem tekoša krāna ūdens.



5 Ļaujiet putekļu tvertnei nožūt.

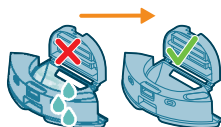

6 Atveriet mazgāšanas filtra vāku.

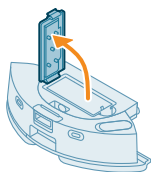

7 Izvelciet ārā mazgāšanas filtru.

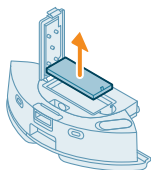

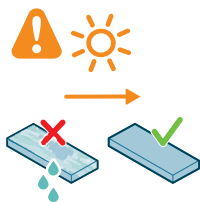

8 Skalojiet mazgājamo filtru ar ūdeni un ļaujiet tam izžūt.

i Piezīme. Neizmantojiet tīrošus mazgāšanas līdzekļus.

i Piezīme. Nesusiniet mazgāšanas filtru citos veidos.

9 Pārliecinieties, ka mazgājamais filtrs ir pilnīgi sauss, un pēc tam ievietojiet to pret putekļu tvertnes filtra slēdzeni un iebīdīet to.

10 Iespiediet mazgāšanas filtru leļup.

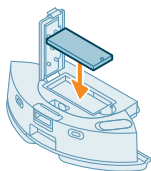

11 Aizveriet mazgāšanas filtra vāku.

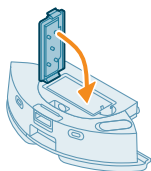

12 Iebīdīiet putekļu tvertni atpakaļ ūdens tvertnē.

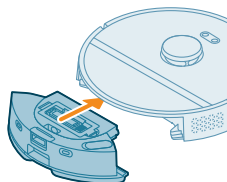

Ūdens tvertnes tīrīšana

1 Nospiediet ūdens tvertnes atbrīvošanas pogu un izvelciet ūdens tvertni no robota.

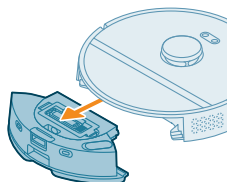

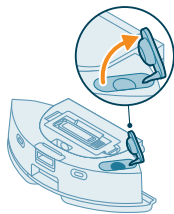

2 Atveriet ūdens tvertnes vāku.

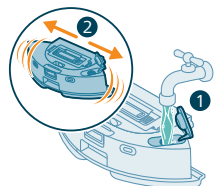

3 Piepildiet ūdens tvertni ar krāna ūdeni un sakratiet to virs izlietnes.

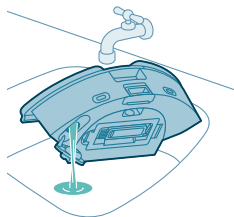

4 Izlejiet ūdens tvertnē atlikušo ūdeni.



5 Nosusiniet ūdens tvertnes ārpusi ar drāniņu.

i Piezīme. Neizmantojiet tīrošus mazgāšanas līdzekļus.

⚠ SVARĪGI! Nemazgājiet ūdens tvertni trauku mazgāšanas mašīnā.

6 Neaizveriet ūdens tvertnes blīvējuma vāciņu un ļaujiet ūdens tvertnes iekšpusei pašai izžūt.

i Piezīme. Nesusiniet ūdens tvertni citos veidos.

7 Ievietojiet ūdens tvertni robotā.

i Piezīme. Pārliecinieties, ka ūdens tvertnes ārpusē ir sausa.

i Piezīme. Neizmantojiet tīrošus mazgāšanas līdzekļus.

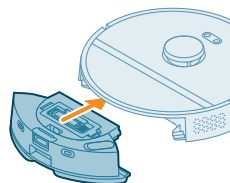

Galvenās suku tīrīšana

1 Novietojiet robotu otrādi uz līdzenas un stabilas virsmas.

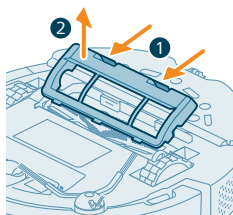

- 2 Vienlaikus nospiediet sukas vāciņa atbrīvošanas pogas.
- 3 Paceliet un noņemiet sukas vāku.

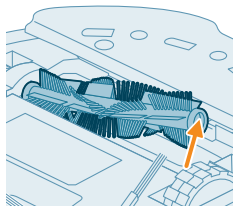

- 4 Izvelciet ārā galveno suku.

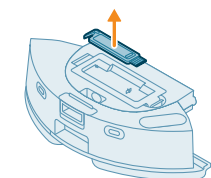

- 5 Noņemiet tīrīšanas rīku no putekļu tvertnes vāka.

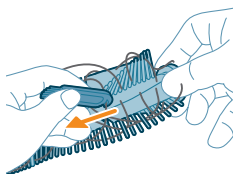

- 6 Izmantojiet tīrīšanas rīku, lai pārgrieztu aptinušos matus.

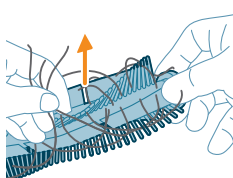

- 7 Noņemiet matus un citus netīrumus no galvenās sukas.

Padoms. Izmantojiet tīrīšanas rīka birstītes daļu, lai no galvenās sukas notīrītu netīrumus.

- 8 Ja noņēmt galvenās sukas gala vāciņu, novietojiet to atpakaļ.

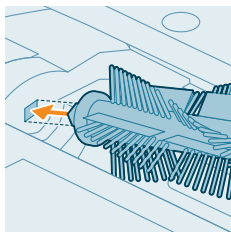

- 9** Uzstādiet galveno suku atbilstošajā vietā. Salāgojiet kvadrātveida tapu ar kvadrātveida atveri un ievietojiet suku vietā.

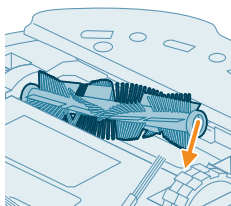

- 10** Ievietojiet suku vāciņa mēlītes atbilstošajos ierobežojumos.

- 11** Iebīdīet vietā suku vāku.

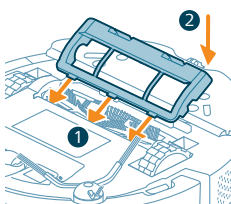

Sānu suku tīrīšana

- 1** Novietojiet robotu otrādi uz līdzenas un stabilas virsmas.
- 2** Izņemiet sānu suku.

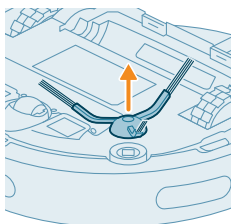

- 3** Izmantojiet birsti ar mīkstiem sariem (piem., zobu birsti), lai noņemtu putekļus vai pūkas no sānu suku un robota.

▼ Padoms. Jūs arī varat izmantot tīrīšanas rīka birstes daļu, lai noņemtu putekļus vai pūkas no sānu suku un robota.

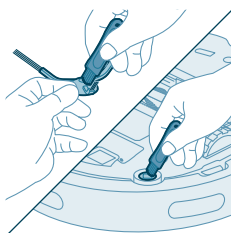

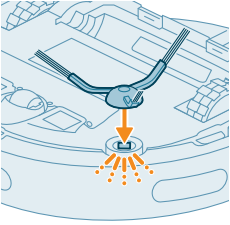

- 4 Piestipriniet sānu birsti, ar klikšķi nofiksējot to pareizajā pozīcijā robota apakšdaļā.

Galveno riteņu un priekšējā ritentiņa nomaiņa

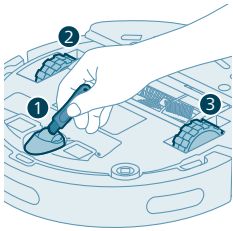

- 1 Novietojiet robotu otrādi uz līdzenas un stabilas virsmas.
- 2 Izmantojiet birsti ar mīkstiem sariem (piem., zobu birsti), lai noņemtu putekļus vai pūkas no priekšējā ritentiņa un galvenajiem riteņiem.

i Jūs arī varat izmantot tīrīšanas rīka birstes daļu, lai noņemtu putekļus vai pūkas no ritenīšiem.

Sensoru, kontaktpunktu un infrasarkanā signāla lodziņa tīrīšana

Lai saglabātu labu tīrīšanas sniegumu, jums regulāri jānotīra sensori, kontaktpunkti un infrasarkanā signāla lodziņi.

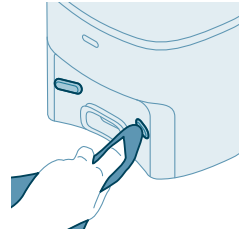
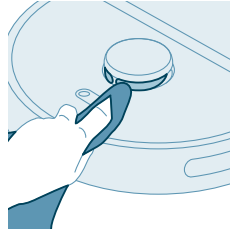
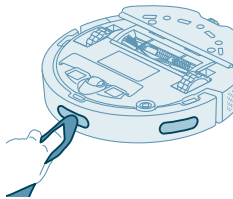
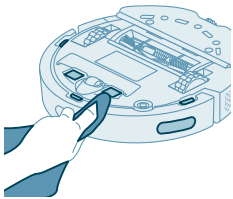

- 1 Stacijas atvienošana no sienas kontaktligzdas
- 2 Izmantojiet mīkstu, neabrazīvu sausu drāniņu.
- 3 Notīriet sastāvdaļas.

i Piezīme. Neizmantojiet tīrošus mazgāšanas līdzekļus.

- 4 Nosusiniet sastāvdaļas un virsmas ar sausu drānu.

i Piezīme. Nesusiniet sastāvdaļas citos veidos.

Putekļu maiņa nomaiņa

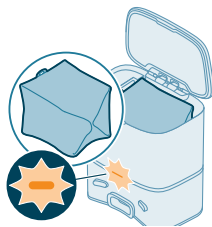

Kad sāk mirgot automātiskās iztukšošanas stacijas oranžā LED gaisma, norādot, ka putekļu maiss ir pilns.

1 Atveriet automātiskās iztukšošanas stacijas vāku.

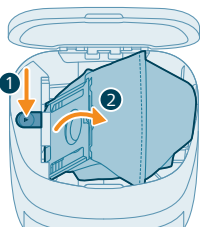

2 Nospiediet atbrīvošanas pogu un pabīdiet maisiņa turētāju uz sāniem.

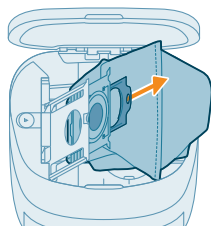

3 Izņemiet putekļu maisiņu un izmetiet to.

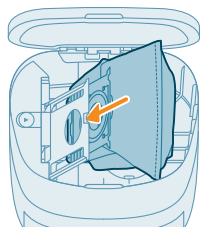

4 Uzbīdiet putekļu maisiņa kartona galu uz maisiņa turētāja.

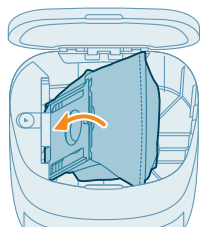

5 Bīdiet maisiņa turētāju atpakaļ tā stāvošā pozīcijā, līdz atskan klikšķis.

6 Aizveriet automātiskās iztukšošanas stacijas vāku.

i Lai uzzinātu vairāk par to, kur un kā pasūtīt jaunus putekļu maisiņus, skatiet rokasgrāmatas sadaļu "Nomaīņa".

Ilgstoša glabāšana

- 1 Uzlādējiet akumulatoru, līdz tas ir pilns.
- 2 Glabājiet robotu temperatūras diapazonā, kas nepārsniedz 35 °C un ir virs 8 °C.

Lietotāja saskarnes signāli un to nozīme

Signāls

Signālu apraksts

Signālu nozīme

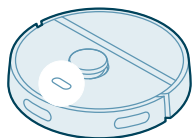

Uz robota iedegas balta indikatora lampiņa.

Robots ir ieslēgts vai atrodas tīrīšanas aplī.

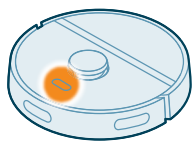

Robota indikatora lampiņa pulsē baltā un oranžā krāsā.

Notiek robota uzlāde.

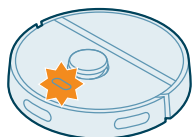

Robota indikatora lampiņa mirgo oranžā krāsā.

Robots saskaras ar problēmu vai atrodas pārī savienošanas režīmā.

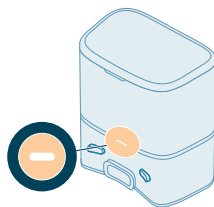

Stacijas indikatora lampiņa iedegas baltā krāsā.

Stacija ir pieslēgta.

Signāls

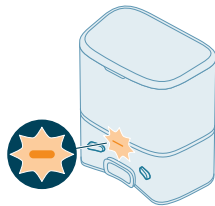

Signālu apraksts

Stacijas indikatora lampiņa mirgo oranžā krāsā.

Signālu nozīme

Stacijas vāks nav aizvērts, s maisiņš nav ievietots stacijā vai s maisiņš ir pilns.

Ja pēc iepriekš minēto darbību veikšanas indikators joprojām iedegas oranžā krāsā, sazinieties ar savas valsts patērētāju apkalpošanas centru.

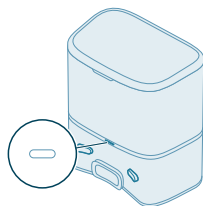

Stacijas indikatora lampiņa ir izslēgta. Stacija nav pieslēgta.

Ja stacija ir pieslēgta, indikatora lampiņa nodziest, ja ierīce tiek atstāta dīkstāves režīmā, lai taupītu enerģiju.

Robota atiestatīšana/iestatījumu atjaunošana

Robotam var veikt atiestatīšanu / iestatījumu atjaunošanu, nospiežot un 15 sekundes turot nospiestu gan sākuma, gan ieslēgšanas/izslēgšanas pogu robota augšpusē.

i Piezīme. Pēc robota atiestatīšanas/iestatījumu atjaunošanas robotam būs nepieciešams atkārtoti izveidot savienojumu ar lietotni, un atbilstošie iestatījumi no lietotnes ir noņemti.

Nomaiņa

Piederumu pasūtīšana

Lai iegādātos piederumus vai rezerves daļas, apmeklējiet vietni: www.philips.com/homerun2000 vai vērsieties pie Philips izplatītāja. Varat arī sazināties ar Philips klientu apkalpošanas centru savā valstī (kontakttinformāciju skatiet starptautiskās garantijas brošūrā).

Nomaiņas rezerves daļas

XV1430

Nomaiņas mazgājamās
sukas

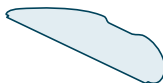

XV1433

Apkopes komplekts ar
2 filtriem, 1 galveno suku
un 1 sānu suku.

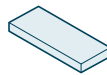

FC8022

Putekļu maisiņi
(pretalerģijas "S-bag")



Uzlādējamā akumulatora izņemšana

Lai izņemtu uzlādējamo akumulatoru, izpildiet tālāk norādītās darbības. Varat arī nogādāt robotu pilnvarotā Philips tehniskās apkopes centrā, lai izņemtu uzlādējamo akumulatoru. Sazinieties ar savas valsts Philips klientu apkalpošanas centru, lai noskaidrotu jums tuvumā esoša tehniskās apkopes centra adresi.

Ievērojiet nepieciešamos piesardzības pasākumus, kad lietojat produkta atvēršanas rīkus un likvidējat uzlādējamo akumulatoru.

Brīdinājums. Pirms akumulatora izņemšanas pārliecinieties, ka produkts ir atvienots no stacijas un akumulators ir pilnībā tukšs.

- 1 Palaidiet robotu no kādas vietas istabā, neizmantojot uzlādes staciju.
- 2 Ļaujiet robotam darboties, līdz akumulators ir tukšs, lai nodrošinātu, ka akumulators ir pilnībā izlādēts, pirms to izņemt un utilizēt.

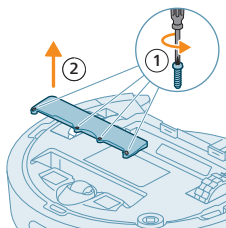

3 Atskrūvējiet akumulatora nodalījuma vāka skrūves un noņemiet vāku.

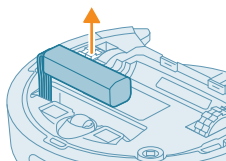

4 Izņemiet atkārtoti uzlādējamo akumulatoru un atvienojiet to, nospiežot mazo klipsi uz akumulatora savienotāja, lai atbrīvotu akumulatora savienotāju.

5 Nogādājiet robotu un uzlādējamo akumulatoru uz elektrisko un elektronisko iekārtu atkritumu savākšanas punktu.

Garantija un atbalsts

Ja nepieciešama informācija vai atbalsts, lūdzu, apmeklējiet vietni www.philips.com/support vai lasiet starptautiskās garantijas bukletu.

Šis robota putekļsūcējs ir izstrādāts un izgatavots ar vislielāko rūpību. Ja robots tomēr ir jāremontē, klientu apkalpošanas centrs jūsu valstī palīdzēs organizēt visus nepieciešamos remonta darbus visīsākajā laikā un visertākajā veidā. Ja jūsu valstī nav klientu apkalpošanas centra, vērsieties pie vietējā Philips izplatītāja.

Izmešana un atkārtota pārstrāde

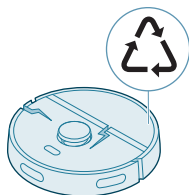

Neizmetiet robotu pie sadzīves atkritumiem. Noteikti nogādājiet to savā elektrisko iekārtu pārstrādes uzņēmumā.

Problēmu novēršana

Šajā nodaļā ir apkopotas izplatītākās problēmas, kas var rasties, izmantojot šo ierīci. Ja nevarat atrisināt problēmu, izmantojot tālāk sniegto informāciju, dodieties uz Philips HomeRun robota lietotni vai apmeklējiet vietni www.philips.com/homerun2000, kur var atrast arī atbalsta videoklipus un bieži uzdotos jautājumus. Varat arī sazināties ar klientu apkalpošanas centra darbiniekiem savā valstī.

Problēma	Iespējamais cēlonis	Risinājums
Robotu nevar ieslēgt.	Akumulatora uzlādes līmenis ir zems.	Pirms lietošanas uzlādējiet robotu stacijā.
	Apkārtējā temperatūra ir pārāk zema vai pārāk augsta.	Izmantojiet robotu no 8 °C līdz 35 °C temperatūrā.
Robots nevar izveidot savienojumu pāri ar lietotni.	Robots vairs nedarbojas pāra izveidošanas režīmā.	Iestatiet robotu atpakaļ savienošanas pāri režīmā, vienlaikus turot nospiestu sākuma un ieslēgšanas/izslēgšanas pogu (gaismas mirgos oranžā krāsā).
	Wi-Fi savienojums (signāls) nav labs.	Novietojiet robotu vietā ar labu Wi-Fi signālu.
	Atlasīts nepareizs Wi-Fi tīkls.	Pārliecinieties, ka ir atlasīts pareizais Wi-Fi tīkls.
	Izmantota nepareiza parole.	Pārliecinieties, ka izmantojat pareizo Wi-Fi paroli.
	Lietotnē ir atlasīts nepareizs robota modelis.	Pārliecinieties, ka ir atlasīts pareizais robota modelis.
	Ir lejupielādēta nepareiza lietotne	Vienmēr izmantojiet lietotni, kuru lejupielādējāt, izmantojot ātrās lietošanas pamācības QR kodu.
Lietotne un robots zaudē savienojumu.	Robots ir nokļuvis ārpus Wi-Fi signāla sasniedzamības.	Pagaidiet, līdz robots atgriezīsies zonā ar labu Wi-Fi signālu.
	Robots ir pārgājis snaudas režīmā.	Ja robots nav atgriezies stacijā, tas pāries miega režīmā. Nospiediet ieslēgšanas/izslēgšanas pogu un turiet to nospiestu 3 sekundes vai ilgāk, lai aktivizētu robotu. Pēc tam nosūtiet to uz staciju, izmantojot lietotni vai nospiežot sākuma pogu.
	Wi-Fi parole ir nomainīta.	Kad ir mainīta Wi-Fi informācija: vēlreiz pievienojiet robotu lietotnei.
	Wi-Fi tīkla nosaukums ir mainīts.	Kad ir mainīta Wi-Fi informācija: vēlreiz pievienojiet robotu lietotnei.
	Lietotnes konts tika mainīts.	Kad konta informācija tika mainīta, vēlreiz pievienojiet lietotnei robotu.
E-pasts ar verifikācijas kodu nav saņemts.	Var paiet līdz minūtei, līdz tiek saņemts verifikācijas koda e-pasts.	E-pasta ziņojumu gaidiet ilgāk par minūti.
	E-pasts nav nosūtīts.	Noklikšķiniet uz atkārtotas sūtīšanas pogas.
	Iespējams, e-pasts ir nokļuvis surogātpasta vai nevēlamo ziņojumu mapē.	Pārbaudiet surogātpasta vai nevēlamo ziņojumu mapes. (Sūtītāja e-pasta adrese sākas ar: HomeRun_noreply@).

Problēma	Iespējamais cēlonis	Risinājums
	Tiek izmantota nepareiza e-pasta adrese.	Pārbaudiet, vai norādījāt pareizo e-pasta adresi.
	Tālrunim vai datoram nav laba interneta savienojuma, lai saņemtu e-pastu.	Pārliecinieties, vai tālrunim vai datoram ir labs interneta savienojums.
Robots nevar atrast staciju.	Tīrīšanas laikā stacija ir pārvietota.	Novietojiet staciju atpakaļ tajā pašā vietā, kur tā atradās tīrīšanas uzsākšanas laikā.
	Stacija nav pievienota barošanas avotam.	Pievienojiet staciju barošanas avotam.
	Robota un/vai stacijas sensori ir netīri.	Notīriet visus robota un stacijas sensorus.
	Aizliegtā zona tika novietota pārāk tuvu stacijai	Nesaglabājiet aizliegtās zonas pārāk tuvu stacijai.
	Stacija ir novietota vietā ar ļoti spilgtu gaismu.	Nevietojiet staciju vietā, kur ir ļoti spilgta gaisma (piemēram, tieša saules gaisma), jo tas var traucēt infrasarkanu signālu uztveršanu.
Robots stumj staciju prom.	Stacija nestāv pie sienas.	Novietojiet staciju ar aizmuguri pret sienu.
	Robota un/vai stacijas sensori ir netīri.	Notīriet visus robota un stacijas sensorus.
	Apkārt stacijai nav pietiekami daudz vietas (0,5 m uz katru sānu un 1,5 m uz priekšu).	Pārliecinieties, vai stacijai apkārt ir pietiekami daudz vietas.
Robots slikti tīra.	Robota putekļu tvertne ir pilna.	Iztukšojiet robota putekļu tvertni.
	Ūdens tvertne ir tukša.	Uzpildiet ūdens tvertni laikus.
	Sukās ir iestrēguši šķēršļi.	Noņemiet visus šķēršļus no sukām.
	Filtrs nav iztīrīts.	Regulāri tīriet filtru.
	Filtrs nav ievietots atpakaļ vai ir ievietots nepareizi.	Pareizi novietojiet filtru atpakaļ.
	Mazgājamās sukas ir jānomaina.	Nomainiet XV1430 mazgājamās sukas. Iegādājieties jaunas XV1430 mazgājamās sukas, izmantojot lietotni vai vietnē www.philips.com/homerun2000
Slaucīšanas laikā robots neizmanto ūdeni vai neizmanto to maz.	Ūdens līmenis ir iestatīts pārāk zems.	Iestatiet augstāku ūdens līmeni lietotnē.

Problēma	Iespējamais cēlonis	Risinājums
No sukām izplūst pārāk daudz ūdens / robots padara grīdu pārāk mitru.	Ūdens līmenis ir iestatīts pārāk augsts.	Iestatiet zemāku ūdens līmeni lietotnē. ⚠ SVARĪGI! Lai tīrītu smalkas virsmas cietās grīdas, piemēram, parketa grīdas, lietotnē iestatiet ūdens līmeni zemākajā līmenī.
Robots netīra vietas tīrīšanai / robots netīra visu laukumu / robots ir sācis palaist garām noteiktas vietas	Robota sensori vairs nav tīri.	Notīriet robota sensorus ar sausu drānu.
	Robots strādā uz slidenām pulētām grīdām.	Pārliecinieties, ka grīda ir nožuvusi, pirms robots sāk tīrīt.
	Robots nevar sasniegt noteiktas vietas, kuras bloķē mēbeles vai barjeras.	Sakārtojiet tīrāmo vietu, novietojot mēbeles un sīkus priekšmetus tiem paredzētajās vietās.
	Tīrīšanas vieta nav sakopta.	Paceliet no grīdas mazus priekšmetus un sakārtojiet tīrīšanas zonu, pirms robots sāk tīrīt.
	Robots saglabā drošības rezervi distancē aizliegtajām zonām un pret mazgāšanu aizsargātajām zonām, un tas var izraisīt to, ka robots nešķērsos noteiktu zonu.	Lietotnē nedaudz samaziniet aizliegtās zonas vai pret tīrīšanu aizsargātās zonas platību.
Robots ir bloķējis pats sevi, ieraujot kabeli.	Uz grīdas ir kabeli, kurus robots nevar noteikt.	Apturiet robotu un noņemiet suku vāku. Izņemiet galveno suku un pārbaudiet, vai sānu sukā nav kaut kas iestrēdzis: noņemiet sānu suku, izņemiet kabeli, atkal pievienojiet sānu suku. Pirms tīrīšanas sākuma paceliet visus kabelus no grīdas.
Robots krīt no kāpnēm.	Robota apakšā esošie nokrišanas sensori ir netīri.	Notīriet robota apakšā esošos nokrišanas sensorus. Ja robots turpina krist no kāpnēm, aplikācijā uzzīmējiet virtuālo sienu kāpņu augšdaļā.
	Uz kāpņu augšējā pakāpiena ir novietoti priekšmeti, kurus robots uztver un tāpēc uzskata, ka ir droši braukt.	Noņemiet visus priekšmetus, kas novietoti uz kāpņu augšējā pakāpiena.
Robots neuzlādējas vai izlādējas ļoti ātri.	Robots tiek glabāts pārāk karstā vai pārāk aukstā telpā.	Uzlādējiet un glabājiet robotu no 8 °C līdz 35 °C temperatūrā.
Automātiskās iztukšošanas stacija nesavāc putekļus no robota.	Putekļu maisiņš nav ievietots atpakaļ vai novietots atpakaļ pareizi.	Pareizi ievietojiet putekļu maisiņu automātiskās iztukšošanas stacijā.

Problēma	Iespējamais cēlonis	Risinājums
	Putekļu maisiņš ir pilns.	Ievietojiet tukšu putekļu maisiņu automātiskās iztukšošanas stacijā.
	Lietotnē ir aktivizēts klusuma režīma vai netraucēšanas iestatījums.	Lietotnē noņemiet klusā režīma vai netraucēšanas režīma atslasi.
	Automātiskās iztukšošanas stacijas atvere ir bloķēta.	Iztīriet automātiskās iztukšošanas stacijas atveri.
Ūdens tvertnē ir sakrājušās putas, un robots pārvietojas divaini.	Ūdens tvertnei ir pievienots mazgāšanas līdzeklis, kā rezultātā robotam slīd.	Nekad vairs nepievienojiet mazgāšanas līdzekli ūdens tvertnei. Notīriet robotu un tā riteņus, tostarp rūpīgi izskalojiet ūdens tvertni.
Robots rada neparastu troksni.	Filtrs nav ievietots atpakaļ vai ir ievietots nepareizi.	Pārbaudiet, vai filtrs ir pareizi ievietots atpakaļ.
	Robots ir savācis cietu netīrumu gabalu, kas tagad pārvietojas putekļu tvertnē.	Iztukšojiet putekļu tvertni.
Sukas vairs negriežas.	Mati ir iestrēguši galvenajā sukā.	Noņemiet matus ar birstes tīrīšanas rīku, kas piegādāts kopā ar robotu.
	Citi šķēršļi ir iestrēguši sukās.	Noņemiet citus šķēršļus no sukām.
	Galvenā suka nebija pareizi novietota atpakaļ.	Noņemiet galveno suku un salieciet to no jauna.
		Ja galvenā suka nav pareizi novietota atpakaļ: pareizi ielieciet kvadrātveida vārpstu kvadrātveida caurumā.
Sānu suka tiek deformēta.	Iespējams, ka sānu sukā kaut kas ir iestrēdzis.	Ielieciet suku uz brīdi karstā ūdenī un ļaujiet tai nožūt.
		legādājieties jaunu sānu suku, izmantojot lietotni vai vietnē www.philips.com/homerun2000
Robots nebrauc pa melnu grīdu.	Robots domā, ka melna grīda nozīmē krišanas risku — kraujas noteikšana ir aktivizēta.	Pārliecinieties, vai telpā ar melnu grīdu ir ieslēgta gaismā.
		Notīriet robota apakšā esošo nokrišanas sensoru.
Grafiks ir iestatīts, bet robots nesāk tīrīšanu saskaņā ar grafiku.	Iespējams, ir aktivizēta netraucēšanas funkcija.	Pārbaudiet lietotnē, vai vienlaikus ar grafiku nav ieslēgta netraucēšanas funkcija.
	Robots atrodas snaudas režīmā.	Pārliecinieties, vai robots uzlādējas stacijā. Ja robots nav atgriezies stacijā, tas pāries miega režīmā. Nospiediet ieslēgšanas/izslēgšanas pogu un turiet to nospiestu 3 sekundes vai ilgāk, lai aktivizētu

Problēma	Iespējamais cēlonis	Risinājums
		robotu. Pēc tam nosūtiet to uz staciju, izmantojot lietotni vai nospiežot sākuma pogu.
	Lietotnē ir atlasīta nepareiza laika josla.	Laika joslu varat mainīt lietotnes sadaļā "Mans konts", atlasot "Profils".
	Robots ir zaudējis savienojumu ar Wi-Fi tīklu.	Pārlicinieties, vai Wi-Fi tīkls darbojas.
	Robota akumulators ir tukšs.	Pārlicinieties, ka stacija ir pievienota sienas kontaktligzdai.
Nav iespējams pieteikties robota lietotnes kontā.	E-pasta adrese ir mainīta.	Izveidojiet jaunu lietotnes kontu, ja e-pasta adrese ir mainīta.
	Parole ir nepareiza.	Ievadiet pareizo paroli.
		Ja parole ir aizmirsta, noklikšķiniet uz "aizmirsu paroli" un izpildiet norādītās darbības.
	Ir izvēlēts nepareizs valsts reģions.	Lietotnē atlasiet pareizo valsts reģionu.
Joprojām tiek saņemti uznirstošie ziņojumi par lietotņu vai programmaparatūras atjauninājumiem.	Lietotņu atjauninājumi vai programmaparatūras atjauninājumi nav instalēti.	Lai turpinātu uzlabot robota darbību, mēs iesakām instalēt visus atjauninājumus.
Philips HomeRun robota lietotne manā valstī nav pieejama.	Iespējams, VPN bloķē piekļuvi pareizai valsts informācijai.	Atpējojiet izmantotos VPN pakalpojumus.
	Google vai Apple kontā, iespējams, ir iestatīta cita valsts.	Mainiet Google vai Apple konta informāciju, lai tā atbilstu valstij, kurā iegādājāties robotu.
Programmaparatūras atjaunināšana neizdodas.	Akumulatora uzlādes līmenis ir pārāk zems.	Lai instalētu atjauninājumu, robota akumulatora uzlādes līmenim ir jābūt lielākam par 20 %.
	Robots neatrodas stacijā.	Instalējot atjauninājumu, pārlicinieties, vai robots tiek uzlādēts stacijā.
	Wi-Fi signāls nav pietiekami labs.	Nodrošiniet, lai robots atrastos vietā ar spēcīgu Wi-Fi.
Robots pabeidza kartēšanu, taču karte nav redzama lietotnē.	Robots darbu neuzsāka un nepabeidza stacijā.	Lai izveidotu karti, nodrošiniet, lai robots darbi uzsāk un pabeidz stacijā. Kad karte ir saglabāta lietotnē, varat izmantot robotu bez stacijas.

Problēma	Iespējamais cēlonis	Risinājums
	Kartēšanas laikā robots iestrēga vai bloķējās.	Atgrieziet robotu stacijā un atsāciet kartēšanas procesu. Identificējiet vietu, kur robots iepriekš iestrēdzis, un noņemiet visus šķēršļus vai bloķējiet robota piekļuvi šai zonai. Kad karte ir izveidota, varat izveidot aizlieguma zonu, lai neļautu robotam atkal iebruukt šajā zonā.
Mana karte ir pazudusi no lietotnes.	Tika sasniegts maksimālais pieļaujamais karšu skaits.	Robots izveidos jaunu karti, kad atpazīs jaunu vidi. Ja ir jau izveidotas 5 kartes, robots pārrakstīs kādu no vecajām kartēm. Ja vēlaties nodrošināt, lai robots kādu karti nepārrakstītu, bloķējiet to lietotnē. Vienlaikus varat bloķēt 3 kartes.
Es nevēlos izmantot WiFi funkciju.	Wi-Fi funkciju ierīcē var deaktivizēt.	Lai deaktivizētu robota WiFi funkciju, nospiediet buferi robota priekšpusē un sākuma pogu uz 10 sekundēm. Pamatfunkcijas varat izmantot arī bez WiFi, taču, lai pilnībā piekļūtu visām funkcijām, iesakām savienot robotu ar WiFi.

Turinys

Įvadas	409
Gaminio apžvalga	410
Prieš naudojant pirmą kartą	411
Paruošimas naudoti	412
Roboto įkrovimas	413
Programėlės atsisiuntimas, registracija ir prisijungimas prie „Wi-Fi“	414
Garsiniai signalai	416
Garsinių įspėjimų kalbos nustatymas	416
Kaip veikia jūsų robotas	416
Žemėlapių kūrimas	416
Nurodykite robotui, kur nevalyti, naudodamiesi apribotomis zonomis	417
Kaip jūsų robotas valo	418
Valymo nustatymų, išplėstinių nustatymų ir valymo tvarkos nustatymas	419
Roboto naudojimas	420
Pasiruošimas valymo ciklui	420
Pirmosios valymo programos paleidimas naudojantis programėle	421
Roboto naudojimas be programėlės	421
Jūsų roboto valymo trajektorija	422
Grįžimas į stotelę	422
Automatinis įkrovimas ir darbo tęsimas	422
Valymas ir priežiūra	423
Kada atlikti techninę priežiūrą	423
Kaip valyti šluostę ir dulkių talpyklą	423
Vandens bako valymas	426
Pagrindinio šepetio valymas	427
Šoninio šepetio valymas	429
Pagrindinių ratukų ir priekinio ratuko valymas	430
Jutiklių, kontaktinių taškų ir IR signalo langelio valymas	430
Dulkių maišelio keitimas	431
Ilgalaikis laikymas	432
Naudotojo sąsajos signalai ir jų reikšmės	432
Roboto nustatymų atkūrimas	433
Pakeitimas	433
Priedų užsakymas	433
Pakartotinai įkraunamos baterijos išėmimas	434
Garantija ir pagalba	435
Išmetimas ir perdirbimas	435
Trikčių diagnostika ir šalinimas	435

Įvadas

Sveikiname įsigijus „Philips HomeRun“ 2000 serijos dulkių siurblių-robotą! Norėdami maksimaliai išnaudoti roboto galimybes ir naudotis visomis pažangiomis funkcijomis, galite atsisiųsti ir įdiegti „Philips HomeRun“ roboto programėlę. Programėlėje taip pat galite rasti pagalbinių vaizdo įrašų ir

atsakymus į dažnai užduodamus klausimus, kurie taip pat pateikiami svetainėje www.philips.com/homerun2000.

Prieš naudodami robotą pirmą kartą atidžiai perskaitykite atskirą saugos bukletą ir išsaugokite jį ateičiai.

Gaminio apžvalga

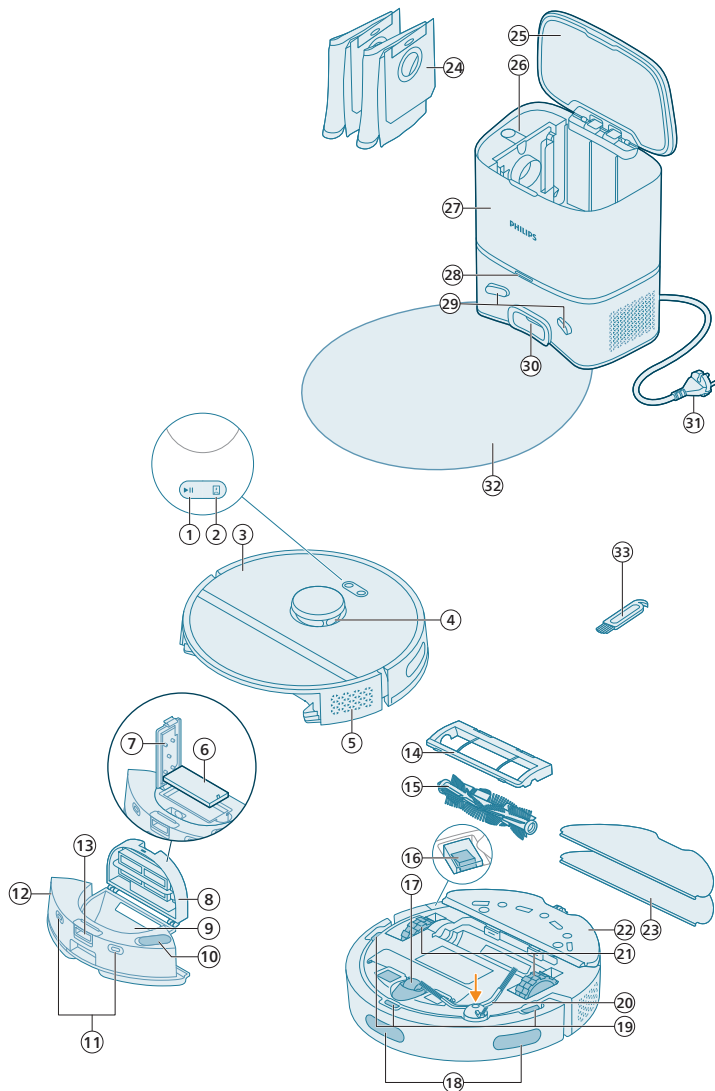

- 1 Paleidimo ir stabdymo mygtukas
- 2 Grįžimo į stotelę mygtukas
- 3 Viršutinis dangtelis
- 4 360° lazerinė navigacija („LiDAR“)

- 5 Oro išleidimo anga
- 6 Plaunamas filtras
- 7 Plaunamo filtro dangtelis
- 8 Dulkių talpyklos dangtelis
- 9 Dulkių talpykla
- 10 Vandens įleidimo anga
- 11 Kontaktinės įkrovimo vietos (roboto)
- 12 Vandens bakas
- 13 Vandens bakelio atlaisvinimo mygtukas
- 14 Šepečio dangtelis
- 15 Pagrindinis šepetys
- 16 Maitinimo įjungimo / išjungimo jungiklis
- 17 Priekinis ratukas
- 18 Jutiklis atbrailoms ir sienoms išvengti
- 19 Kritimo jutiklis (3 vnt.)
- 20 Šoninis šepetys
- 21 Pagrindiniai ratukai
- 22 Šluostės laikiklis
- 23 Plaunama šluostė (2 vnt.)
- 24 Dulkių maišelis (2 vnt.)
- 25 Talpyklos dangtelis
- 26 Dulkių maišelio skyrius
- 27 Automatinio ištuštinimo stotelė
- 28 Šviesos diodų indikatoriaus lemputė
- 29 Kontaktinės įkrovimo vietos (stotelės)
- 30 Automatinio ištuštinimo įleidimo anga
- 31 Maitinimo laido lizdas
- 32 Kilimėlis
- 33 Šepečio valymo įrankis

Prieš naudojant pirmą kartą

- 1 Išimkite prietaisą iš dėžės ir nuimkite visas pakuotės medžiagas.
- 2 Nuimkite apsauginius gaubtus.
- 3 Jei matote bet kokių pažeidimo požymių, apsilankykite www.philips.com/support arba kreipkitės į savo šalies klientų aptarnavimo centrą.

Paruošimas naudoti

Patarimai, kaip pasirinkti geriausią vietą stotelei įrengti:

- Nestatykite stotelės ryškioje saulės šviesoje arba po baldais. Taip bus blokuojamas infraraudonųjų spindulių signalas, padedantis robotui rasti kelią atgal į stotelę.
- Stotelę padėkite ant lygaus grindų paviršiaus prie sienos.
- Įrenkite stotelę ant kietų grindų.
- Nestatykite stotelės šalia laiptų arba šildymo šaltinio (radiatoriaus).
- Įrenkite tokioje vietoje, kur yra geras „Wi-Fi“ ryšys.

Stotelės montavimas

- 1 Stotelę sumontuokite laikydamiesi tinkamų išdėstymo matmenų.

i Pastaba. Stotelės šonuose palikite 0,5 metro atstumą, o priešais stotelę – 1,5 m.

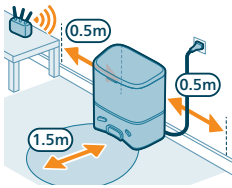

- 2 Prijunkite stotelę prie maitinimo šaltinio.
- 3 Įsitinkinkite, kad likusi maitinimo kabelio dalis yra gerai paslėpta už stotelės, kad robotas negalėtų ant jo užvažiuoti.
- 4 Įdėkite dulkių maišelį į stotelės dulkių maišelio skyrių.

Sumontuokite šluostės laikiklį, plaunamą šluostę ir šoninį šepetį

- 1 Prijunkite šoninį šepetį, prisegdami jį tinkamoje padėtyje ant roboto dugno.

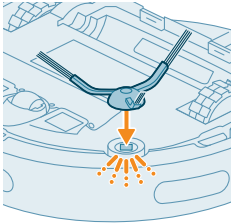

- 2 Prijunkite šluostės laikiklį prie roboto vandens bakelio dugno.

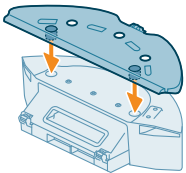

- 3 Tiesiąją plaunamos šluostės pusę įstumkite į tinkamą šluostės laikiklio angą.

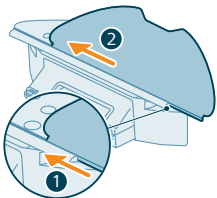

- 4 Pritvirtinkite plaunamą šluostę prie šluostės laikiklio „Velcro“ medžiagos.

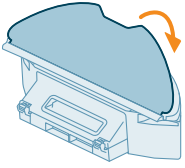

Roboto įkrovimas

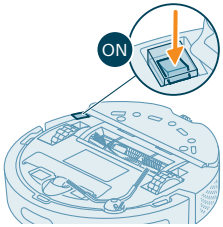

- 1 Paspauskite įjungimo / išjungimo jungiklį roboto dugne ir įjunkite robotą.
- 2 Pasukite robotą į tinkamą padėtį ir pastatykite jį ant grindų priešais stotelę.
- 3 Įsitinkinkite, kad stotelė yra įjungta į sieninį maitinimo lizdą.

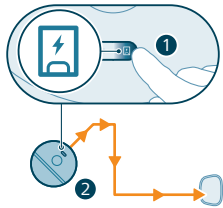

- 4 Paspauskite grįžimo į stotelę mygtuką. Robotas važiuoja į tinkamą padėtį stotelėje.
- 5 Palaukite, kol robotas bus visiškai įkrautas.

Jei akumuliatorius išseikvotas, robotas pats nevažiuos į tinkamą padėtį. Šiuo atveju atlikite toliau nurodytus veiksmus.

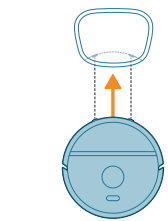

- 1 Pasukite robotą į tinkamą padėtį ir pastatykite jį ant grindų priešais stotelę. Vandens bakelis turi būti atsuktas į stotelę.
- 2 Sulygiuokite kontaktines įkrovimo vietas ant roboto vandens bakelio su kontaktinėmis įkrovimo vietomis ant stotelės.

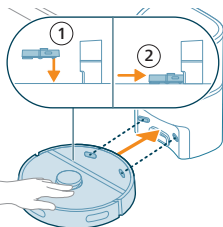

- 3 Stumkite robotą į stotelę, kad roboto įkrovimo kontaktai susijungtų su stotelės įkrovimo kontaktais.

1 Pastaba. Įsitinkinkite, kad robotas yra nustatytas į tinkamą padėtį ir pradedamas įkrovimas. Retai mirksi dviejų mygtukų ant roboto viršaus lempučių. Jei akumuliatorius išseikvotas, gali šiek tiek užtrukti, kol robotas parodys, kad vyksta įkrovimas.

1 Dėmesio! Net jei robotą įkraunate pirmą kartą, stotelė pradės roboto siurbimą. Tai ne klaida, o normalios įkrovimo procedūros dalis.

- 4 Palaukite, kol robotas bus visiškai įkrautas.

i Pastaba. Prieš naudodami robotą pirmą kartą, įsitikinkite, ar jis visiškai įkrautas.

i Pastaba. Taip pat nušvinta baltas stotelės šviesdiodis, rodantis, kad robotas įkraunamas.

Programėlės atsisiuntimas, registracija ir prisijungimas prie „Wi-Fi“

Programėlės turinys

Galite valdyti robotą „Philips HomeRun“ roboto programėle. Programėle galima valdyti robotą ir joje teikiama pagalba bei palaikymas:

- 1 Naudojimo vaizdo įrašai.
- 2 Visas vartotojo vadovas.
- 3 Dažnai užduodami klausimai.
- 4 Kreipimasis į klientų aptarnavimą.
- 5 Namų žemėlapių sukūrimas.
- 6 Pasirinkimas, kuriuos kambarius valyti.
- 7 Skirtingų valymo režimų ir nustatymų pasirinkimas kiekvienam kambariui.
- 8 Valymo eigos būsenos ir akumulatoriaus įkrovos lygio peržiūra realiu laiku.
- 9 Pranešimų ir įspėjimų gavimas.
- 10 Valymo eigos planavimas.
- 11 Techninės priežiūros būsenos peržiūra ir atsarginių dalių paieška.

Programėlės atsisiuntimas

- 1 Nuskenуйте kairėje arba ant roboto pakuotės pateikiamą QR kodą, kad atsisiųstumėte „Philips HomeRun“ roboto programėlę.

Arba:

„Philips HomeRun“ roboto programėlės ieškokite „Apple“ „App Store“ arba kurioje nors „Android“ „App Store“.

- 2 Atsisiųskite ir įdiekite programėlę.
- 3 Laikykitės programėlėje pateiktų nurodymų.



Asmeninės paskyros registracija

Galite užregistruoti asmeninę paskyrą ir pasinaudoti toliau nurodytais privalumais.

- Valdyti robotą iš daugiau nei vieno įrenginio, pvz., išmaniojo telefono ir planšetinio kompiuterio, arba pridėti kelis namų ūkio naudotojus.
- Išsaugoti atsarginę svarbių duomenų kopiją, pvz., pritaikytus jūsų namų valymo planus.

i Pastaba. Jei pakeisite telefoną nesusikūrę paskyros, prarasite visus pritaikytus valymo planus.

i Svarbu. „Philips“ vertina ir gerbia jūsų privatumą. Prieš registraciją programėlėje rasite nuorodą į mūsų privatumo pranešimą.

„Wi-Fi“ ryšio nustatymas

i Prieš pradėdami: įsitinkinkite, kad robotas ir jūsų mobilusis įrenginys turi gerą „Wi-Fi“ ryšį.

- 1 Programėlėje paspauskite mygtuką „Pridėti robotą“ ir vykdykite instrukcijas.
- 2 Programėlėje susiekite robotą su „Wi-Fi“. Būtinai po ranka turėkite „Wi-Fi“ slaptažodį.

- 3 Vienu metu paspauskite ir tris sekundes palaikykite paleidimo / stabdymo ir grįžimo į stotelę mygtukus. Mygtukų lemputės mirksės oranžine spalva, rodydamos, kad robotas veikia „Wi-Fi“ nustatymo režimu.
- 4 Spustelėkite prisijungimo mygtuką, jei jis matomas programėlėje, kad prisijungtumėte prie tinklo „**Philips** robotas“.

i Pastaba. Jei programėlėje prisijungimo mygtukas nematomas, iš programėlės išeikite ir savo mobiliojo įrenginio skiltyje „Nustatymai“ atverkite „Wi-Fi“. Ten galite pasirinkti tinklą „**Philips** robotas“ ir prie jo prisijungti.

i Pastaba. Robotas gali prisijungti tiek prie 2,4 GHz, tiek prie 5 GHz dažnių juostos „WiFi“.



Jei nepavyksta „Wi-Fi“ susiejimas.

- Patikrinkite savo „Wi-Fi“ ryšį.
- Patikrinkite, ar pasirinkote tinkamą modelį.
- Patikrinkite, ar įvedėte tinkamą „Wi-Fi“ slaptažodį.
- Patikrinkite, ar robotas vis dar veikia „Wi-Fi“ nustatymo režimu.

i Pastaba. Jūs galite atpažinti tai, jei dviejų roboto mygtukų lemputės vis dar mirksi oranžine spalva.

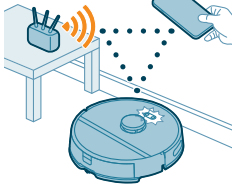

i Pastaba. Jei problemos išspręsti nepavyksta, apsilankykite svetainėje www.philips.com/homerun2000, kurioje rasite papildomos informacijos ir klientų aptarnavimo centro kontaktinius duomenis.

Garsiniai signalai



- Roboto garsinių įspėjimų kalbą galima pakeisti iš anglų į savo vietos kalbą. Norėdami pakeisti kalbą, atsisiųskite programėlę ir prijunkite robotą prie „Wi-Fi“, kad jis galėtų atsisiųsti naują kalbą.
- Programėlė pateiks įspėjimus ir priminimus, jei robotui reikės dėmesio. Taip būsite išsamiai informuoti apie būseną realiu laiku, net jei robotas valo, kol jūsų nėra.

Garsinių įspėjimų kalbos nustatymas

i Įspėjimų balsu kalbą galėsite nustatyti iškart, kai tik robotą prijungsite prie „Wi-Fi“.

- 1 Įsitikinkite, kad robotas sujungtas su programėle.
- 2 Programėlėje yra dvi vietos, kuriose rasite garsinių įspėjimų kalbos keitimo parinktį:
 - tame pačiame programėlės ekrane, kuriame jūsų prašoma robotą įvardyti;
 - arba paspauskite nustatymo piktogramą viršutiniame dešiniajame kampe ir pasirinkite kortelę „Roboto nustatymai“.
- 3 Tada ten pasirinkite garsinių įspėjimų kalbą.

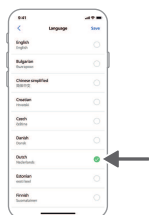

Kaip veikia jūsų robotas

Žemėlapių kūrimas

Kaip veikia atvaizdavimas

Robotas važiuoja per kambarius, o lazerinė navigacija kambarius greitai skenuoja ir sudaro aukšto žemėlapi .

Žemėlapių redagavimas

Programėlėje galite naudoti žemėlapių redagavimą.

- Redaguoti kambarius (sujungti / padalyti kambarius, pavadinti kambarius), kad galėtumėte pritaikyti roboto valymo įpročius kiekvienam kambariui.
- Nustatyti apribotas zonas ir nurodyti, kur robotui leidžiama valyti, o kur – ne.
- Sukurkite kiekvieno namų aukšto žemėlapij ir išsaugokite iki 5 žemėlapių. Kai prietaisą naudojate, jis sukuria naują žemėlapij naujoje aplinkoje. Jei turite dažnai naudojamų žemėlapių ir nenorite, kad jie netyčia nebūtų perrašyti, galite iki 3 žemėlapių užrakinti.

Patalpos paruošimas atvaizduoti

Prieš pradėdami atvaizdavimą, būtinai:

- sutvarkykite zoną;
- Pastatykite baldus į tinkamą vietą.
- pašalinkite besimėtančius daiktus ir mažas kliūtis.

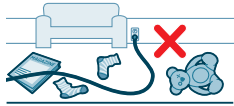

i Pastaba. Tai svarbu norint išvengti nuolatinio kliūčių išsaugojimo žemėlapyje.

- Atidarykite visas vidines namų duris ir uždarykite duris į išorę.

i Svarbu. Įsitinkinkite, kad robotą naudojant jis nebus užblokuotas.

Žemėlapių kūrimas ir redagavimas

i Svarbu. Atvaizdavimo metu robotas nevalys.

- 1 Norėdami sukurti žemėlapij, spustelėkite „Kurti žemėlapij“ pradiniam ekrane iškart, kai tik robotą susiesite su programėle, arba kai dar nebuvo sukurtas nė vienas žemėlapis. Arba viršutiniame dešiniame kampe spustelėkite nustatymo piktogramą, pasirinkite „Mano žemėlapiai“ ir viršutiniame dešiniame kampe pasirinkite piktogramą „+“. Tada vykdykite programėlėje pateikiamus nurodymus.
- 2 Norėdami žemėlapij redaguoti, pradiniam ekrane pasirinkite žemėlapių piktogramą arba viršutiniame dešiniame kampe spustelėkite nustatymo piktogramą, pasirinkite „Mano žemėlapiai“ ir prie žemėlapių, kurį norite redaguoti, pasirinkite „Redaguoti žemėlapij“.

Nurodykite robotui, kur nevalyti, naudodamiesi apribotomis zonomis

Programėlėje galite nustatyti apribotas zonas ir nurodyti, kur robotui leidžiama valyti, o kur – ne.

Virtuali siena ir uždrausta zona

Vietoms, į kurias nenorite, kad robotas judėtų, sukurkite virtualias sienas ☒ ir uždraustas zonas ☒. Virtualias sienas ir uždraustas zonas galite sukurti norėdami, pavyzdžiui:

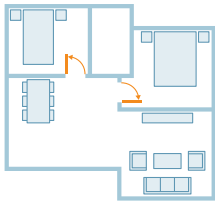

- apsaugoti dužius daiktus. Robotas negali aptikti mažų kliūčių, pvz., batų, žaislų arba kabelių, taip pat blizgančių, skaidrių (pvz., stiklo) arba tamsių kliūčių ar paviršių.
- apsaugoti robotą nuo užstrigimo valant.

i Pastaba. Robotas gali užstrigti ant ilgo plauko kilimų, kilimų su kutais arba labai šviesių kilimėlių, pavyzdžiui, vonios kambaryje. Taip pat robotas negali aptikti ant grindų esančių kabelių.

- Apsaugokite robotą.

i Pastaba. Robotą reikia laikyti atokiau nuo skysčių ir drėgnų vietų, pavyzdžiui, naminių gyvūnėlių dubenų ir augalų padėklų.

i Svarbu. Virtualių sienų ir uždraustų zonų negalima naudoti apsaugai nuo pavojų.

i Svarbu. Virtualios sienos ir uždraustos zonos neturėtų kliudyti robotui sugrįžti į stotelę.

Neplaunama zona

Sukurkite neplaunamas zonas , kad robotas neplautų kilimų ar kilimėlių.

i Pastaba. Robotas vengs neplaunamų zonų, kai prijungtas šluostės laikiklis. Kai šluostės laikiklis neprijungtas prie roboto, robotas siurbs neplaunamą zoną.

Kaip jūsų robotas valo

Programėlėje galima pasirinkti šiuos valymo įpročius:

Įprotis	Aprašymas
Normali	Reguliarus valymas yra skirtas normaliems kasdienio valymo įpročiams. Robotas valo kiekvieną kambarį pagal jūsų nurodytus ir valymo plane išsaugotus nustatymus. Jei robotas aplinkos neatpažįsta, jis sudaro aplinkos žemėlapij ir valo paskutiniu nustatytu režimu. Jei buvo nustatytas režimas su plovimo funkcija, tačiau šluostė nesumontuota, robotas vandens nenaudoja. Baigęs valyti, robotas grįžta į stotelę.
Patalpa Zona	<ul style="list-style-type: none"> - Patalpa: robotas valo vieną ar kelias patalpas jūsų nurodyta tvarka. - Zona: robotas valo nurodytą zoną patalpoje. Pasirinkę vieną iš minėtų parinkčių, galite pasirinkti valymo režimą ir suderinti savo valymo nustatymus ir išplėstinius nustatymus.

Valymo nustatymų, išplėstinių nustatymų ir valymo tvarkos nustatymas

Programėlėje galite pasirinkti penkis skirtingus valymo režimus kiekvienam kambariui. Šiuos standartinius režimus galima naudoti esant daugumai situacijų. Galite individualiai pritaikyti valymo režimą, suderindami savo valymo nustatymus ir išplėstinius nustatymus.

Valymo režimai

Režimas

Aprašymas

Siurbimas ir plovimas

Robotas tuo pačiu metu išsiurbia ir išplauna grindis. Šis režimas yra skirtas kietoms grindims reguliariai valyti.

⚠ SVARBU. Plovimui jautrių kietų grindų atveju, pavyzdžiui, parketo, programėlėje nustatykite žemiausią vandens lygį.

Siurbimas

Robotas tik išsiurbia grindis. Šį režimą galima naudoti zonoms, kurių negalima plauti.

Plovimas

Robotas grindis tik plauna.

Tylus

Robotas valo minimaliai triukšmingai. Siurbiamoji galia yra sumažinta ir garsiniai įspėjimai yra nutildyti.

Intensyvus

Robotas tuo pačiu metu ir visa galia išsiurbia ir išplauna grindis. Šis režimas yra skirtas mažoms zonoms kruopščiai valyti. Įsidėmėkite, kad šiuo režimu nerekomenduojama valyti didelių zonų. Robotas zonos valymo ciklą atlieka 5 kartus, todėl valymo laikas ir akumulatoriaus naudojimas gerokai padidės.

Valymo nustatymai





Kiekvienam valymo režimui galite suderinti šiuos valymo nustatymus.

Nustatymas

Aprašymas

Siurbiamoji galia

Keisti siurbiamąją galią:

- Retai : efektyviai valyti žemomis energijos sąnaudomis ir žemu triukšmo lygiu.
- Normaliai : reguliariai valyti ir smulkioms dulkėms nuo kietų grindų veiksmingai šalinti, užtikrinant optimalų galios ir efektyvumo balansą.
- Stipri : dideliems grindų plotams kruopščiai valyti. Vienu įkrovimu galima išvalyti daugiau nei maksimaliu režimu.
- Maks. : puikiai tinka šalinti didelius nešvarumus, pvz., trupinius. Stipri siurbiamoji galia pašalina smulkias dulkių daleles, paslėptas giliai kilimuose ir plyšiuose.

Nustatymas**Aprašymas**

Šluostės drėgmės lygis 

Nustatykite srautą, kuris iš elektrinio vandens bakelio pumpuojamas į šluostę:

⚠ SVARBU. Nepilkite karšto vandens arba valymo ploviklių į vandens bakelį.

- Žemas: jautrioms grindims, pvz., parketui, plauti. Siurbiant ir plaukant pašalinama daugiau smulkių dulkių nei tik siurbiant.
- Vidutinis: optimaliai tinka reguliariam šlapiam ir sausam valymui. Šluostė pašalina paviršinius nešvarumus ir bakterijas, kad jūsų namai būtų dezinfekuoti ir sveiki.
- Didelis: kad namai būtų švarūs be priekaištų. Rekomenduojama šį nustatymą derinti su 2 arba 5 valymo kelio kartojimais, kad valymas būtų intensyvus.

Valymo kelio kartojimas

Nurodykite pakartojimų skaičių. Vieno valymo ciklo pakanka normaliai išvalyti. Robotą galima užprogramuoti taip, kad jis atliktų 2 arba 5 valymo ciklus ir intensyviai valytų. Šią parinktį rekomenduojama pasirinkti tik tam tikroms valymo zonoms, nes ji turi įtakos valymo trukmei.

Išplėstiniai nustatymai

Galite nustatyti savo valymo tvarką: programėlės viršutiniame dešiniame kampe spustelėkite nustatymo piktogramą ir pasirinkite „Valymo tvarka“.

Roboto naudojimas

Pasiruošimas valymo ciklui

Prieš pradėdami roboto valymo ciklą:

- 1 Prijunkite šoninį šepetį, prisegdami jį tinkamoje padėtyje ant roboto dugno.

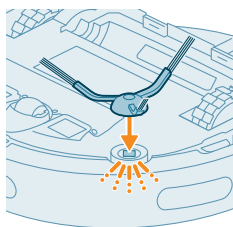

- 2 Prijunkite šluostės laikiklį prie vandens bakelio dugno.

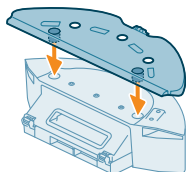

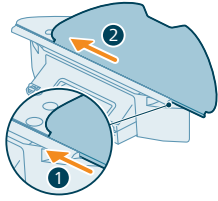

3 Tiesiąją plaunamos šluostės pusę įstumkite į tinkamą šluostės laikiklio angą.

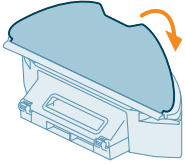

4 Pritvirtinkite plaunamą šluostę prie šluostės laikiklio „Velcro“ medžiagos.

⚠ SVARBU. Šluostės laikiklį galima nuimti. Bet kai naudojate robotą su šluostės laikikliu, visada prijunkite plaunamą šluostę ant šluostės laikiklio, net jei nenaudojate roboto plovimo funkcijos. Taip išvengsite grindų ir šluostės laikiklio pažeidimų naudojimo metu.

- Pašalinkite visus kabelius, laidus, virves ir smulkius daiktus, kaip batai ir žaislai, nuo grindų, kad robotas juose neįsipainiotų.
- Atidarykite visas vidines namų duris.
- Sudrėkinkite šluostę, kad pasiektumėte optimalių rezultatų.

Pirmosios valymo programos paleidimas naudojantis programėle

Paleidimas

- 1 Atverkite programėlę.
- 2 Pasirinkite valymo programą: „Įprasta“, „Patalpa“ arba „Zona“.
- 3 Paspauskite paleidimo piktogramą.

i Pastaba. Įsitikinkite, kad maitinimo įjungimo / išjungimo jungiklis ant roboto yra įjungimo padėtyje („I“).

i Pastaba. Jei akumulatoriaus įkrovos lygis per žemas, valymo pradėti negalima. Prieš paleisdami valymo ciklą palaukite, kol robotas bus pakankamai įkrautas.

Sustabdymas

- 1 Programėlėje paspauskite pristabdymo piktogramą. Robotas sustabdomas.
- 2 Vėl paspauskite paleidimo piktogramą. Robotas tęsia darbą.
- 3 Paspauskite grįžimo piktogramą. Robotas grįžta į stotelę.

Roboto naudojimas be programėlės

i Pastaba. Rekomenduojame naudoti programėlę, kad patirtis būtų optimali.

Be programėlės, galite naudoti du ant roboto esančius mygtukus jam valdyti:

- Paleidimo / pauzės mygtukas
 - Ilgas paspaudimas (3 s) robotui įjungti ir išjungti.
 - Trumpas paspaudimas valymui pradėti arba pristabdyti. Norėdami tęsti valymą, paspauskite dar kartą.

- Grįžimo į stotelę mygtukas
 - Trumpas paspaudimas (kai robotas nevalo): robotas suras stotelę ir įsikraus.
 - Trumpas paspaudimas valant: robotas baigs valyti. Pakartotinis trumpas paspaudimas: robotas grįžta į stotelę krautis.
 - Trumpas paspaudimas, kai robotas grįžinėja į stotelę: robotas pristabdys grįžimą į stotelę. Dar kartą paspauskite, kad jis grįžtų į stotelę.

1 Pastaba. Norėdami išjungti roboto „WiFi“ funkciją, paspauskite ir 10 sekundžių palaikykite buferį roboto priekinėje pusėje ir grįžimo į stotelę mygtuką. Pagrindinėmis funkcijomis vis tiek galite naudotis ir be „WiFi“, tačiau labai rekomenduojame robotą susieti su „WiFi“, kad būtų pasiekiamos visos funkcijos.

Kai robotą valdote rankomis, jis siurbs ir plaus. Tačiau jei vandens bakelis bus tuščias arba šluostės laikiklis nebus pritvirtintas, robotas neplaus.

Jūsų roboto valymo trajektorija

Robotas valo namus pagal tam tikrą struktūrą. Robotas valo patalpą po patalpos ir visada pirmiausia pradeda valyti patalpos kraštus, o tik tada – likusį paviršių.

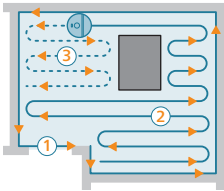

Grįžimas į stotelę

Baigęs valymo ciklą, robotas automatiškai grįš į stotelę, kad būtų įkrautas.

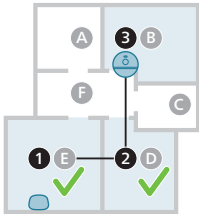

Automatinis įkrovimas ir darbo tęsimas

Kai akumulatorius valant pradeda išsekti (<20 %), robotas automatiškai grįžta į stotelę, kad įsikrautų. Kai akumulatorius įkraunamas, robotas tęsia darbą nuo ten, kur baigė.

Šią funkciją galite išjungti viršutiniame dešiniajame programėlės kampe spustelėdami nustatymų piktogramą, tada įjungdami arba išjungdami parinktį „atnaujinti valymą“.

Valymas ir priežiūra

Kada atlikti techninę priežiūrą

Elementas	Valymas	Pakeitimas
Plaunama šluostė	Po kiekvieno naudojimo	nuo 3 iki 6 mėn.
Pagrindinis šepetys	Kas mėnesį	nuo 6 iki 12 mėn.
Plaunamas filtras	Kas mėnesį	nuo 3 iki 6 mėn.
Šoninis šepetys	Kas mėnesį	nuo 6 iki 12 mėn.
Pagrindiniai ratukai ir priekinis ratukas	Kas mėnesį	-
360° lazerinės navigacijos („LiDAR“) jutiklis	Kas mėnesį	-
Jutikliai: - Infraraudonųjų spindulių signalo jutikliai - Kritimo jutiklis (3 vnt.)	Kas mėnesį	-
Roboto ir stotelės įkrovimo kontaktai	Kas mėnesį	-
Jutikliai, skirti aptikti, ar įdėta dulkių talpykla ir vandens bakelis	6 mėnesiai	-
Dulkių talpykla	Ištuštinkite dulkių talpyklą kaskart panaudoję	

Kaip valyti šluostę ir dulkių talpyklą

Plaunamos šluostės valymas

- 1 Plaunamą šluostę nutraukite nuo „velcro“ medžiagos.

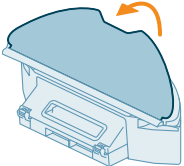

- 2 Tiesiąją plaunamos šluostės pusę ištraukite iš angos.

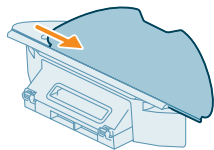

- 3 Plaunamą šluostę išskalaukite ir išvalykite vandeniu arba išplaukite skalbyklėje.

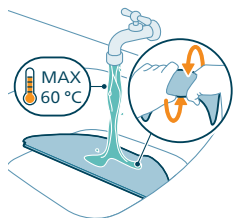

- 4 Plaunamą šluostę palikite natūraliai išdžiūti.

i Pastaba. Nenaudokite kitų būdų plaunamai šluostei džiovinti.

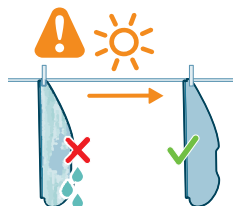

Dulkių talpyklos ir plaunamo filtro valymas

- 1 Ištraukite vandens bakelį su dulkių talpykla.

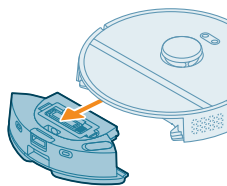

- 2 Atidarykite dulkių talpyklos dangtelį.

i Pastaba. Nesumaišykite dulkių talpyklos dangtelio su plaunamo filtro dangteliu.

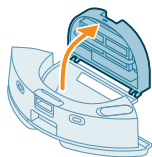

3 Išpilkite dulkes iš dulkių talpyklos.

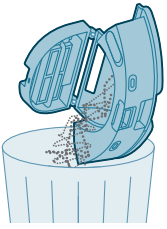

4 Dulkių talpyklą išskalaukite po tekančiu vandeniu.

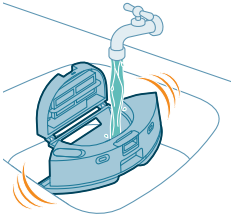

5 Dulkių talpyklą palikite natūraliai išdžiūti.

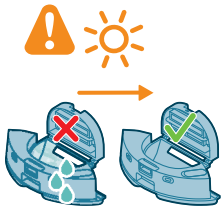

6 Atidarykite plaunamo filtro dangtelį.

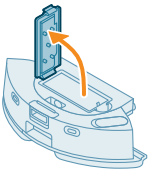

7 Ištraukite plaunamą filtrą.

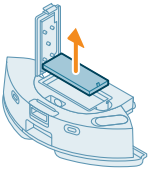

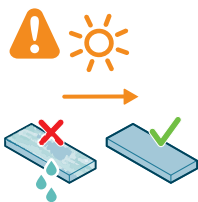

8 Skalaukite plaunamą filtrą vandeniu ir džiovinkite plaunamą filtrą ore.

i Pastaba. Nenaudokite valymo ploviklių.

i Pastaba. Nenaudokite kitų būdų plaunamam filtrui džiovinti.

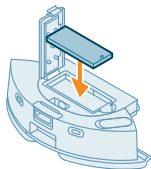

9 Įsitinkite, kad plaunamas filtras visiškai sausas, tada jį padėkite priešais dulkių talpyklos filtro fiksatorių ir įstumkite į vidų.

10 Stumkite plaunamą filtrą žemyn.

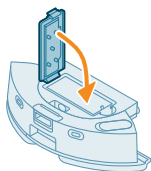

11 Uždarykite plaunamo filtro dangtelį.

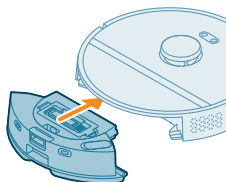

12 Stumkite dulkių talpyklą atgal į vandens bakelį.

Vandens bako valymas

1 Paspauskite vandens bakelio atlaisvinimo mygtuką ir vandens bakelį ištraukite iš roboto.

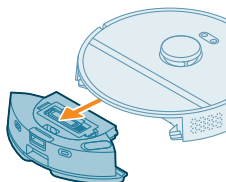

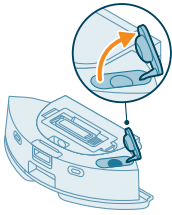

2 Atidarykite vandens bakelio dangtelį.

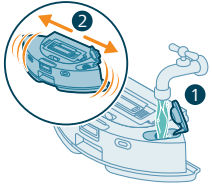

3 Vandens bakelį pripildykite vandentiekio vandens ir virš kriauklės pakratykite.

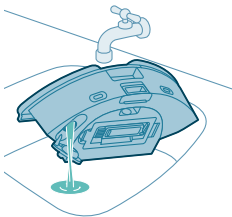

4 Iš vandens bakelio išpilkite visą likusį vandenį.



5 Vandens bakelio išorę nusausinkite šluoste.

i Pastaba. Nenaudokite valymo ploviklių.

⚠ SVARBU. Vandens bakelio neplaukite indaplovėje.

6 Vandens bakelio sandarinimo dangtelį palikite atvirą ir leiskite vandens bakelio vidui išdžiūti natūraliu būdu.

i Pastaba. Nenaudokite kitų būdų vandens bakeliui džiovinti.

7 Vandens bakelį įstatykite į robotą.

i Pastaba. Įsitinkinkite, kad vandens bakelio išorė sausa.

i Pastaba. Nenaudokite valymo ploviklių.

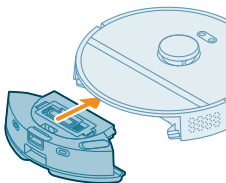

Pagrindinio šepčio valymas

1 Apherstą robotą padėkite ant lygaus ir stabilaus paviršiaus.

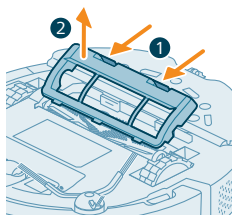

- 2 Vienu metu paspauskite šepėčio dangtelio atlaisvinimo mygtukus.
- 3 Pakelkite ir išimkite šepėčio dangtelį.

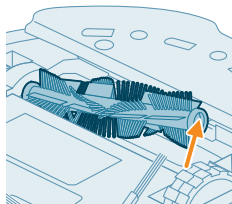

- 4 Ištraukite pagrindinį šepetį.

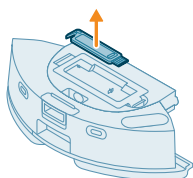

- 5 Nuimkite valymo įrankį nuo dulkių talpyklos dangtelio.

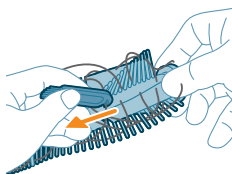

- 6 Norėdami perkirpti plaukus, naudokitės valymo įrankiu.

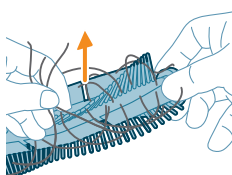

- 7 Nuo pagrindinio šepėčio pašalinkite plaukus ir purvą.

 Patarimas. Purvui nuo pagrindinio šepėčio pašalinti naudokite šepetėlį valymo įrankio gale.

- 8 Jei nuėmėte dangtelį nuo pagrindinio šepėčio galo, uždėkite jį atgal.

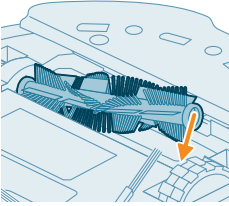
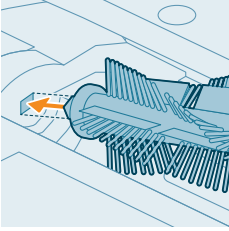

- 9 Tinkamoje vietoje įstatykite pagrindinį šepetį. Sutapdinkite kvadratinį kištuką su kvadratine anga ir įstatykite šepetį į vietą.

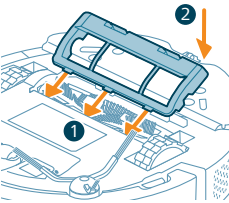

- 10 Įdėkite šepėčio dangtelio kraštus į tinkamas išpjovas.
11 Įstumkite šepėčio dangtelį.

Šoninio šepėčio valymas

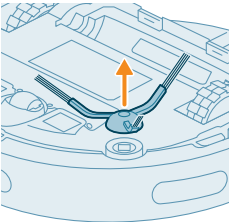

- 1 Apverstą robotą padėkite ant lygaus ir stabilaus paviršiaus.
- 2 Išimkite šoninį šepetį.

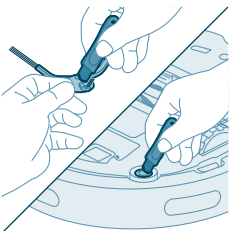

- 3 Dulkėms ar pūkams nuo šoninio šepėčio ir roboto nuvalyti naudokite šepetį minkštais šeriais (pvz., dantų šepetėlį).

▼ Patarimas. Dulkes ar pūkus nuo šoninio šepėčio ir roboto galite nuvalyti šepetėliu valymo įrankio gale.

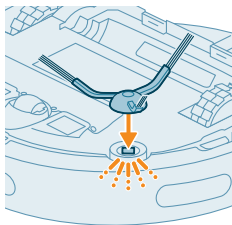

- 4 Prijunkite šoninį šepetį, prisegdami jį tinkamoje padėtyje ant roboto dugno.

Pagrindinių ratukų ir priekinio ratuko valymas

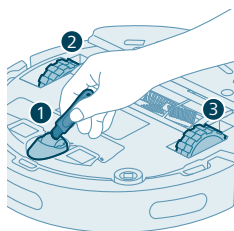

- 1 Apherstą robotą padėkite ant lygaus ir stabilaus paviršiaus.
- 2 Dulkėms ar pūkams nuo priekinio ratuko ir pagrindinių ratukų nuvalyti naudokite šepetį minkštais šeriais (pvz., dantų šepetėlį).

i Dulkės ar pūkus nuo ratukų galite nuvalyti šepetėliu valymo įrankio gale.

Jutiklių, kontaktinių taškų ir IR signalo langelio valymas

Kad nesuprastėtų valymo efektyvumas, kartkartėmis reikia nuvalyti jutiklį, kontaktinius taškus ir IR signalo langelį.

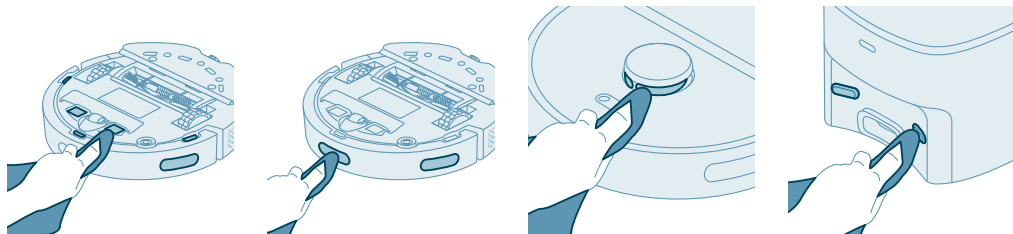

- 1 Ištraukite stotelės kištuką iš sieninio elektros lizdo.
- 2 Valykite minkšta, nešiurkščia sausa šluoste.
- 3 Nuvalykite dalis.

i Pastaba. Nenaudokite valymo ploviklių.

- 4 Dalis ir paviršius nušluostykite sausa šluoste.

i Pastaba. Nenaudokite kitų būdų dalims džiovinti.

Dulkių maišelio keitimas

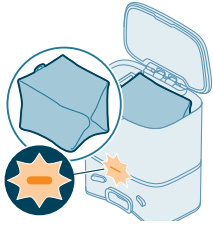

Kai automatinio ištuštinimo stotelės oranžinis šviesos diodas mirksi, rodydamas, kad dulkių maišelis pilnas.

1 Atidarykite automatinio ištuštinimo stotelės dangtelį.

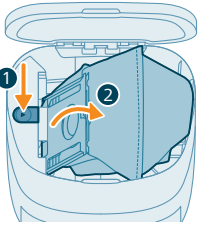

2 Paspauskite atlaisvinimo mygtuką stumkite maišelio laikiklį į šoną.

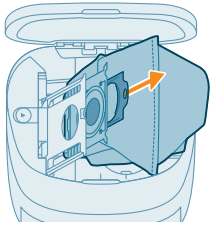

3 Išimkite ir išmeskite dulkių maišelį.

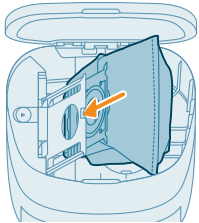

4 Užstumkite dulkių maišelio kartoninę dalį ant maišelio laikiklio.

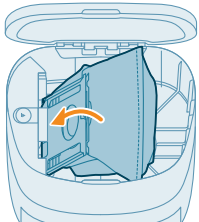

5 Stumkite maišelio laikiklį atgal į jo vietą, kol išgirsite spragtelėjimą.

6 Uždarykite automatinio ištuštinimo stotelės dangtelį.

i Informacijos apie tai, kur ir kaip užsisakyti naujų dulkių maišelių, rasite vadovo skyriuje „Pakeitimas“.

Ilgalaikis laikymas

- 1 Visiškai įkraukite akumuliatorių.
- 2 Robotą laikykite žemesnėje nei +35 °C ir aukštesnėje nei 8 °C temperatūroje.

Naudotojo sąsajos signalai ir jų reikšmės

Signalas

Signalo aprašymas

Signalo reikšmė

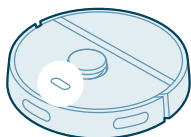

Indikatoriaus lemputė ant roboto įsižiebia balta spalva.

Robotas įjungtas arba atlieka valymo ciklą.

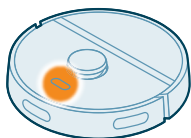

Indikatoriaus lemputė ant roboto pulsuoja balta ir oranžine spalvomis.

Robotas įkraunamas.

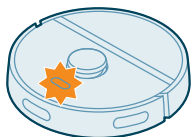

Indikatoriaus lemputė ant roboto mirksi oranžine spalva.

Robotas susidūrė su problema arba veikia susiejimo režimu.

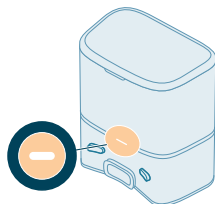

Indikatoriaus lemputė ant stotelės įsižiebia balta spalva.

Stotelė prijungta prie elektros tinklo.

Signalas

Signalo aprašymas

Signalo reikšmė

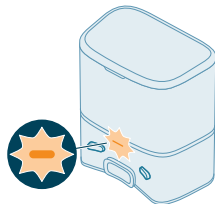

Indikatoriaus lemputė ant stotelės mirksi oranžine spalva.

Neuždarytas stotelės dangtelis, „s-bag“ dulkių maišelis pilnas arba neįdėtas į stotelę.

Jei patikrinote viską, kas pirmiau nurodyta, o indikatorius vis tiek įsižiebia oranžine spalva, kreipkitės į savo šalies klientų aptarnavimo centrą.

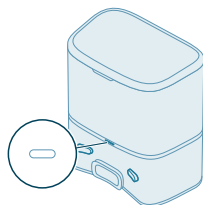

Indikatoriaus lemputė ant stotelės nešviečia.

Stotelė neprijungta prie elektros tinklo. Jei stotelė prie elektros tinklo prijungta, indikatoriaus lemputė išsijungia, kai prietaisas kurį laiką nenaudojamas. Taip taupoma elektros energija.

Roboto nustatymų atkūrimas

Robotą galite nustatyti iš naujo / atkurti, nuspausdami ir laikydami kartu grįžimo į stotelę ir įjungimo / išjungimo mygtukus roboto viršuje 15 sekundžių.

i Pastaba. Atkūrus roboto nustatymus, robotą reikės iš naujo prijungti prie programėlės, o atitinkami programėlės nustatymai bus pašalinti.

Pakeitimas

Priedų užsakymas

Norėdami pirkti priedų arba atsarginių dalių, apsilankykite www.philips.com/homerun2000 arba kreipkitės į „Philips“ platintoją. Taip pat galite susisiekti su „Philips“ klientų aptarnavimo centru savo šalyje (kontaktinius duomenis žr. tarptautinės garantijos lankstinuke).

Atsarginės dalys

XV1430

Atsarginės plaunamosios šluostės

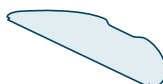

XV1433

Priežiūros rinkinys su
2 filtrais, 1 pagrindiniu
šepėčiu ir 1 šoniniu šepėčiu.

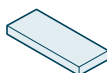

FC8022

Dulkių maišeliai
(priešalerginiai maišeliai)



Pakartotinai įkraunamos baterijos išėmimas

Norėdami išimti pakartotinai įkraunamą bateriją, laikykitės tolesnių instrukcijų. Taip pat galite perduoti robotą į „Philips“ priežiūros centrą, kad išimtų pakartotinai įkraunamą bateriją. Kreipkitės į jūsų šalyje esantį „Philips“ vartotojų aptarnavimo centrą, kad gautumėte netoli jūsų esančio priežiūros centro adresą.

Imkitės visų reikiamų atsargumo priemonių, kai naudojate įrankiais, norėdami atidaryti gaminį ir kai šaliname pakartotinai įkraunamą bateriją.

Įspėjimas. Prieš išimdami akumuliatorių įsitikinkite, kad gaminys atjungtas nuo stotelės, o akumuliatorius visiškai išsikrovęs.

1 Paleiskite robotą iš kokios nors vietos patalpoje, o ne iš įkrovimo stotelės.

- 2 Prieš išimdami ir šalindami įkraunamąjį akumuliatorių robotui leiskite veikti tol, kol akumuliatorius išsikraus – šitaip įsitikinsite, kad išimate ir išmetate visiškai išsikrovusį akumuliatorių.
- 3 Atsukite akumuliatoriaus skyriaus dangtelio varžtus ir nuimkite dangtelį.

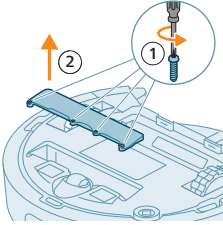

- 4 Iškelkite įkraunamą akumuliatorių ir atjunkite jį paspausdami mažą spausduką ant akumuliatoriaus jungties, kad atjungtumėte akumuliatorių.
- 5 Nugabenkite robotą ir pakartotinai įkraunamą bateriją į elektros ir elektronikos atliekų surinkimo punktą.

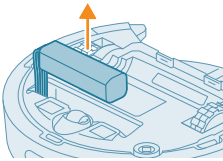

Garantija ir pagalba

Jei reikia informacijos ar pagalbos, apsilankykite www.philips.com/support arba perskaitykite tarptautinės garantijos lankstinuką.

Jūsų robotas dulkių siurblys suprojektuotas ir sukurtas maksimaliai atidžiai. Tačiau jei atsitiktų taip, kad jūsų robotą reikėtų taisyti, jums padės jūsų šalyje veikiantis klientų aptarnavimo centras – jis suorganizuos būtiną remontą per trumpiausią įmanomą laiką ir patogiausiu jums būdu. Jei jūsų šalyje nėra klientų aptarnavimo centro, kreipkitės į vietinį „Philips“ platintoją.

Išmetimas ir perdirbimas

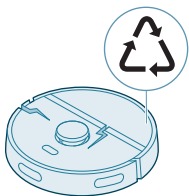

Roboto nemeskite į įprastą šiukšliadėžę. Jį būtina nuneškite į elektros įrangos perdirbimo įmonę.

Trikčių diagnostika ir šalinimas

Šiame skirsnyje apibendrintos dažniausios problemos, su kuriomis galite susidurti naudodami prietaisą. Jei naudojantis toliau pateikta informacija problemos

išspręsti nepavyksta, atsidarykite „Philips HomeRun“ roboto programėlę arba apsilankykite www.philips.com/homerun2000, kur taip pat rasite pagalbinių vaizdo įrašų ir atsakymus į dažnai užduodamus klausimus. Taip pat galite susisiekti su savo šalies klientų aptarnavimo centru.

Problema	Galima priežastis	Sprendimas
Robotas neįsijungia.	Žemas akumuliatoriaus įkrovos lygis.	Prieš robotu naudodamiesi, jį įkraukite stotelėje.
	Per žema arba per aukšta aplinkos temperatūra.	Robotą naudokite nuo 8 °C iki 35 °C temperatūroje.
Roboto nepavyksta susieti su programėle.	Robotas nebeveikia susiejimo režimu.	Robotą perjunkite į susiejimo režimą vienu metu laikydami grįžimo į stotelę ir įjungimo / išjungimo mygtukus (lemputės mirksės oranžine spalva).
	Prastas „Wi-Fi“ ryšys (signalas).	Padėkite robotą ten, kur yra stiprus „Wi-Fi“ signalas.
	Pasirinktas netinkamas „Wi-Fi“ belaidis tinklas.	Įsitinkinkite, kad pasirinkote tinkamą „Wi-Fi“ tinklą.
	Naudojamas neteisingas slaptažodis.	Įsitinkinkite, kad naudojate teisingą „Wi-Fi“ slaptažodį.
	Programėlėje pasirinktas neteisingas roboto modelis.	Įsitinkinkite, kad pasirinkote teisingą roboto modelį.
	Atsisiųsta netinkama programėlė.	Visada naudokite programėlę, kurią atsisiuntėte naudodami trumpajame vartotojo vadove pateikiamą QR kodą.
Nutrūko ryšys tarp programėlės ir roboto.	Robotas išvažiavo ten, kur nėra „Wi-Fi“ signalo.	Palaukite, kol robotas grįš į vietą, kurioje yra stiprus „Wi-Fi“ signalas.
	Robotas persijungė į miego būseną.	Jei robotas negrįžo į stotelę, jis persijungė į miego būseną. Spauskite įjungimo / išjungimo mygtuką 3 sekundes arba ilgiau, kad pažadintumėte robotą. Tada nusiųskite jį į stotelę, pasinaudodami programėle arba paspausdami grįžimo į stotelę mygtuką.
	Buvo pakeistas „Wi-Fi“ slaptažodis.	Jei pasikeitė „Wi-Fi“ duomenys: robotą iš naujo pridėkite prie programėlės.
	Buvo pakeistas „Wi-Fi“ tinklo pavadinimas.	Jei pasikeitė „Wi-Fi“ duomenys: robotą iš naujo pridėkite prie programėlės.
	Buvo pakeista programėlės paskyra.	Jei buvo pakeisti paskyros duomenys, robotą iš naujo pridėkite prie programėlės.
Nebuvo gautas el. laiškas su patvirtinimo kodu.	Gali užtrukti iki minutės, kol ateis el. laiškas su patvirtinimo kodu.	El. laiško laukite ilgiau nei minutę.
	El. laiškas nebuvo išsiųstas.	Paspauskite mygtuką „Siųsti dar kartą“.

Problema	Galima priežastis	Sprendimas
	El. laiškas galėjo patekti į brukalo aplanką.	Patikrinkite brukalo aplankus. (Siuntėjo el. pašto adresas prasideda: HomeRun_noreply@).
	Naudojamas neteisingas el. pašto adresas.	Patikrinkite, ar naudojote teisingą el. pašto adresą.
	Telefonas ar kompiuteris neturi gero interneto ryšio, todėl el. laiško negali gauti.	Įsitikinkite, kad telefone ar kompiuteryje yra geras interneto ryšys.
Robotas neranda stotelės.	Stotelė buvo perkelta tuo metu, kai buvo atliekamas valymo ciklas.	Stotelę vėl pastatykite toje vietoje, kurioje ji stovėjo pradedant valymo ciklą.
	Stotelė neprijungta prie maitinimo šaltinio.	Prijunkite stotelę prie maitinimo šaltinio.
	Nešvarūs roboto ir (arba) stotelės jutikliai.	Nuvalykite visus roboto ir stotelės jutiklius.
	Uždrausta zona buvo nustatyta per arti stotelės.	Neįrašykite tokių uždraustų zonų, kurios būtų nustatytos per arti stotelės.
	Stotelė buvo pastatyta vietoje, kur yra labai ryškus apšvietimas.	Nestatykite stotelės labai ryškiai apšviestose vietose (pvz., tiesioginėje saulės šviesoje), nes šviesa gali trikdyti infraraudonųjų spindulių signalą.
Robotas stotelę nustumia.	Stotelė pastatyta per toli nuo sienos.	Stotelę pastatykite taip, kad jos nugarėlė būtų nukreipta į sieną.
	Nešvarūs roboto ir (arba) stotelės jutikliai.	Nuvalykite visus roboto ir stotelės jutiklius.
	Aplink stotelę nėra pakankamai erdvės (abiejuose šonuose turi būti po 0,5 m, o priekyje 1,5 m).	Įsitikinkite, kad aplink stotelę yra pakankamai erdvės.
Robotas nevalo tinkamai.	Pilna roboto dulkių talpykla.	Ištuštinkite roboto dulkių talpyklą.
	Tuščias vandens bakelis.	Laiku pripildykite vandens bakelį.
	Šepečiuose yra įstrigusių kliūčių.	Iš šepečių pašalinkite visas kliūtis.
	Filtrą nebuvo išvalytas.	Filtrą valykite reguliariai.
	Filtrą nebuvo įdėtas atgal arba buvo įdėtas netinkamai.	Filtrą atgal įdėkite tinkamai.
	Reikia pakeisti plaunamą šluostę.	Pakeiskite plaunamą šluostę XV1430. Įsigykite naują plaunamą šluostę XV1430 naudodamiesi programėle arba svetainėje www.philips.com/homerun2000

Problema	Galima priežastis	Sprendimas
Robotas plaudamas naudoja mažai vandens arba jo išvis nenaudoja.	Nustatytas per mažas vandens lygis.	Programėlėje nustatykite didesnį vandens lygį.
Iš šluostės išteka per daug vandens / robotas grindis per daug sušlapina.	Nustatytas per didelis vandens lygis.	Programėlėje nustatykite mažesnį vandens lygį. ⚠ SVARBU. Plovimui jautrių kietų grindų atveju, pavyzdžiui, parketo, programėlėje nustatykite žemiausią vandens lygį.
Robotas kai kurių vietų neišvalo / robotas neišvalo viso ploto / robotas pradėjo tam tikras vietas praleisti.	Nebešvarūs roboto jutikliai.	Roboto jutiklius nuvalykite sausa šluoste.
	Robotas veikia ant slidžių poliruotų grindų.	Prieš robotui pradėdant valymo ciklą, įsitikinkite, kad grindys išdžiuvusios.
	Robotas negali pasiekti tam tikrų vietų dėl to, kad jas blokuoja baldai ar kliūtys.	Sutvarkykite valomą plotą: baldus ir nedidelius daiktus padėkite į tinkamą vietą.
	Valomas plotas nesutvarkytas.	Prieš robotui pradėdant valymo ciklą nuo grindų surinkite mažus daiktus ir sutvarkykite valomą plotą.
	Robotas pro tam tikrą vietą gali nepravažiuoti dėl to, kad laikosi saugaus atstumo, kuris yra per arti uždraustų ir neplaunamų zonų.	Uždraustą zoną arba neplaunamą zoną šiek tiek sumažinkite programėlėje.
Robotą užblokavo į jį patekęs kabelis.	Ant grindų yra kabelių, kurių robotas negali aptikti.	Sustabdykite robotą ir išimkite šepetio dangtelį. Išimkite pagrindinį šepetį ir patikrinkite, ar šoniniame šepetyje kas nors nejstrigo: išimkite šoninį šepetį, pašalinkite kabelį, tada šoninį šepetį vėl pritvirtinkite. Prieš paleisdami valymo ciklą nuo grindų surinkite visus kabelius.
Robotas nukrinta nuo laiptų.	Nešvarūs kritimo jutikliai roboto apačioje.	Nuvalykite kritimo jutiklius roboto apačioje. Jei robotas ir toliau vis nukrinta nuo laiptų, programėlėje virš laiptų nubrėžkite virtualią sieną.
	Ant viršutinės laiptų pakopos buvo padėta daiktų, kuriuos robotas aptinka ir nusprendžia, kad važiuoti saugu.	Nuo viršutinės laiptų pakopos nuimkite visus daiktus.
Robotas nejkraunamas arba labai greitai išsikrauna.	Robotas laikomas per karštoje ar šaltoje vietoje.	Robotą įraskite ir laikykite nuo 8 °C iki 35 °C temperatūroje.

Problema	Galima priežastis	Sprendimas
Automatinio ištuštinimo stotelė nesurenka roboto dulkių.	Dulkių maišelis nebuvo įdėtas atgal arba buvo įdėtas netinkamai.	Tinkamai įdėkite dulkių maišelį į automatinio ištuštinimo stotelę.
	Dulkių maišelis pilnas.	Įdėkite tuščią dulkių maišelį į automatinio ištuštinimo stotelę.
	Programėlėje buvo suaktyvintas tylusis režimas arba netrukdyimo nustatymas.	Panaikinkite tylojo režimo arba netrukdyimo nustatymo žymėjimą.
Vandens bakelyje kaupiasi putas ir robotas keistai važinėja.	Užblokuota automatinio ištuštinimo stotelės įleidimo anga.	Išvalykite automatinio ištuštinimo stotelės įleidimo angą.
	Į vandens bakelį buvo įpilta ploviklio, todėl robotas slidinėja.	Daugiau niekada į vandens bakelį nepilkite ploviklio. Nuvalykite robotą ir jo ratukus, taip pat kruopščiai išskalaukite vandens bakelį.
Robotas skleidžia neįprastą triukšmą.	Filtrus nebuvo įdėtas atgal arba buvo įdėtas netinkamai.	Patikrinkite, ar filtras buvo tinkamai įdėtas atgal.
	Robotas įsiurbė kietą purvo gabalėlį, kuris dabar juda dulkių talpykloje.	Ištuštinkite dulkių talpyklą.
Nebesisuka šepėčiai.	Pagrindiniame šepetyje įstrigo plaukų.	Pašalinkite plaukus naudodamiesi kartu su robotu pateikiamu šepėčio valymo įrankiu.
	Šepėčiuose įstrigo kitų kliūčių.	Iš šepėčių pašalinkite kitas kliūtis.
	Pagrindinis šepetys buvo įdėtas atgal netinkamai.	Išimkite pagrindinį šepetį ir jį vėl surinkite.
Šoninis šepetys deformuojamas.		Jeigu buvo netinkamai atgal įdėtas pagrindinis šepetys: iš naujo tinkamai sumontuokite kvadratinį velenėlį kvadratinėje angoje.
	Gali būti, kad šoniniame šepetyje kas nors įstrigo.	Šepetį kuriam laikui pamerkite į karštą vandenį ir leiskite išdžiūti. Pirkite naują šoninį šepetį naudodamiesi programėle arba www.philips.com/homerun2000
Robotas nevažiuoja ant juodų grindų.	Robotas visiškai juodos grindis laiko pavojumi nukristi, todėl įsijungia atbrailų aptikimo funkcija.	Jeigu patalpoje visiškai juodos grindys, būtina išjungti apšvietimą.
		Nuvalykite kritimo jutiklį roboto apačioje.

Problema	Galima priežastis	Sprendimas
Tvarkaraštis nustatytas, tačiau robotas pagal tvarkaraštį nepradedą valyti.	Gali būti suaktyvinta funkcija „Netrukdyti“.	Programėlėje patikrinkite, ar suplanuoto valymo metu nėra įjungta funkcija „Netrukdyti“.
	Robotas veikia miego režimu.	Įsitikinkite, kad robotas stotelėje įkraunamas. Jei robotas negrįžo į stotelę, jis persijungė į miego būseną. Spauskite įjungimo / išjungimo mygtuką 3 sekundes arba ilgiau, kad pažadintumėte robotą. Tada nusiųskite jį į stotelę, pasinaudodami programėle arba paspausdami grįžimo į stotelę mygtuką.
	Programėlėje buvo pasirinkta neteisinga laiko juosta.	Laiko juosta galite pakeisti programėlės skilties „Profilis“ dalyje „Mano paskyra“.
	Robotas prarado ryšį su „Wi-Fi“ tinklu.	Įsitikinkite, kad „Wi-Fi“ tinklas veikia.
	Išsikrovęs roboto akumulatorius.	Įsitikinkite, kad stotelė prijungta prie maitinimo šaltinio.
Nepavyksta prisijungti prie roboto programėlės paskyros.	Buvo pakeistas el. pašto adresas.	Jei buvo pakeistas el. pašto adresas, susikurkite naują programėlės paskyrą.
	Neteisingas slaptažodis.	Įveskite teisingą slaptažodį. Jei slaptažodį pamiršote, spustelėkite „Pamiršau slaptažodį“ ir vykdykite nurodytus veiksmus.
	Pasirinktas neteisingas šalies regionas.	Programėlėje pasirinkite teisingą šalies regioną.
Toliau pateikiami išskylantieji pranešimai apie programėlės arba aparatinės programinės įrangos naujinius.	Neįdiegti programėlės naujiniai arba aparatinės programinės įrangos naujiniai.	Rekomenduojame naujinius įdiegti, kad robotas ir toliau būtų tobulinamas.
„Philips HomeRun“ roboto programėlė neprieinama mano šalyje.	VPN gali blokuoti prieigą prie tinkamos šalies informacijos.	Naudodami išjunkite visas VPN tarnybas.
	„Google“ arba „Apple“ paskyroje gali būti nustatyta kita šalis.	Pakeiskite „Google“ arba „Apple“ paskyros informaciją, kad atitiktų šalį, kurioje pirkote robotą.
Programinės aparatinės įrangos naujinimas nesėkmingas.	Per žemas akumulatoriaus įkrovos lygis.	Roboto akumulatoriaus įkrovos lygis turi viršyti 20 %, kad būtų įdiegtas naujiny.
	Robotas nėra prie stotelės.	Įsitikinkite, kad robotas stotelėje įkraunamas, kai įdiegiate programinę įrangą.

Problema	Galima priežastis	Sprendimas
	„Wi-Fi“ signalas nėra pakankamai geras.	Užtikrinkite, kad robotas būtų vietoje, kurioje „Wi-Fi“ stiprus.
Robotas baigė atvaizdavimą, bet aš nematau žemėlapiu programėlėje.	Robotas nepradėjo ir nebaigė prie stotelės.	Norėdami sukurti žemėlapij įsitikinkite, kad robotas pradeda ir baigia prie stotelės. Kai žemėlapis įrašytas programėlėje, galite naudoti robotą be stotelės.
	Robotas įstrigo arba užsiblokavo, kai buvo sudaromas žemėlapis.	Robotą sugrąžinkite į stotelę ir žemėlapiu sudarymo procesą pradėkite iš naujo. Nustatykite vietą, kur robotas anksčiau įstrigo, ir iš jos pašalinkite visas kliūtis arba ją užblokuokite, kad robotas negalėtų patekti. Sukūrę žemėlapij, galite sukurti uždraustą zoną, kad robotas į tą sritį nebegalėtų patekti.
Mano žemėlapis dingio iš programėlės.	Pasiektas didžiausias žemėlapių kiekis.	Robotas sukurs naują žemėlapij, kai atpažins naują aplinką. Jei jau turite 5 žemėlapius, robotas perrašys seną. Jei norite užtikrinti, kad robotas neperrašytų žemėlapiu, užrakinkite jį programėlėje. Vienu metu galite užrakinti 3 žemėlapius.
„WiFi“ funkcijos nenoriu naudoti.	„WiFi“ funkciją galima išjungti prietaise.	Norėdami išjungti roboto „WiFi“ funkciją, paspauskite ir 10 sekundžių palaikykite buferį roboto priekinėje pusėje ir grįžimo į stotelę mygtuką. Pagrindinėmis funkcijomis vis tiek galite naudotis ir be „WiFi“, tačiau labai rekomenduojame robotą susieti su „WiFi“, kad būtų pasiekiamos visos funkcijos.

Tartalom

Bevezetés	442
A termék rövid bemutatása	443
Teendők az első használat előtt	444
Előkészítés a használatra	445
A robotporszívó töltése	446
Az alkalmazás letöltése, regisztráció és Wi-Fi-csatlakozás	447
Hangjelzések	449
A hangriasztás nyelvének beállítása	449
Hogyan működik a robotporszívó?	449
Térkép létrehozása	449
A nem takarítandó területek kijelölése korlátozott zónákkal	450
Hogyan tisztít a robotporszívó?	451
A takarítási beállítások, a speciális beállítások és a takarítási sorrend megadása	451
A robotporszívó használata	453
A takarítás előkészítése	453
Az első takarítási program elindítása az alkalmazásból	454
A robot használata alkalmazás nélkül	454
A robot takarítási mintázatai	455
Visszatérés az állomásra	455
Automatikus töltés és folytatás	455
Tisztítás és karbantartás	456
A karbantartás javasolt rendszeressége	456
A felmosópárna és a portartály tisztítása	456
A víztartály tisztítása	459
A fő kefe tisztítása	460
Az oldalsó kefe tisztítása	462
A fő görgők és az elülső görgő tisztítása	463
Az érzékelők, az érintkezési pontok és az infravörösjel-ablak tisztítása	463
A porzsák cseréje	463
Tárolás	464
A felhasználói felület jelei és jelentésük	465
A robotporszívó alaphelyzetbe állítása	466
Csere	466
Tartozékok rendelése	466
Az akkumulátor eltávolítása	467
Garancia és terméktámogatás	468
Ártalmatlanítás és újrahasznosítás	468
Hibaelhárítás	469

Bevezetés

Gratulálunk új Philips HomeRun 2000-es sorozatú robotporszívójához! Ha a legtöbbet szeretné kihozni robotjából, és szeretne hozzáférni az összes speciális funkcióhoz, töltsé le és telepítse a Philips HomeRun robot alkalmazást! Az alkalmazásban és a www.philips.com/homerun2000 weboldalon használatot segítő videókat és gyakran felmerülő kérdéseket is talál.

A robot első használata előtt figyelmesen olvassa el a különálló biztonsági füzetet, és őrizze meg későbbi használatra.

A termék rövid bemutatása

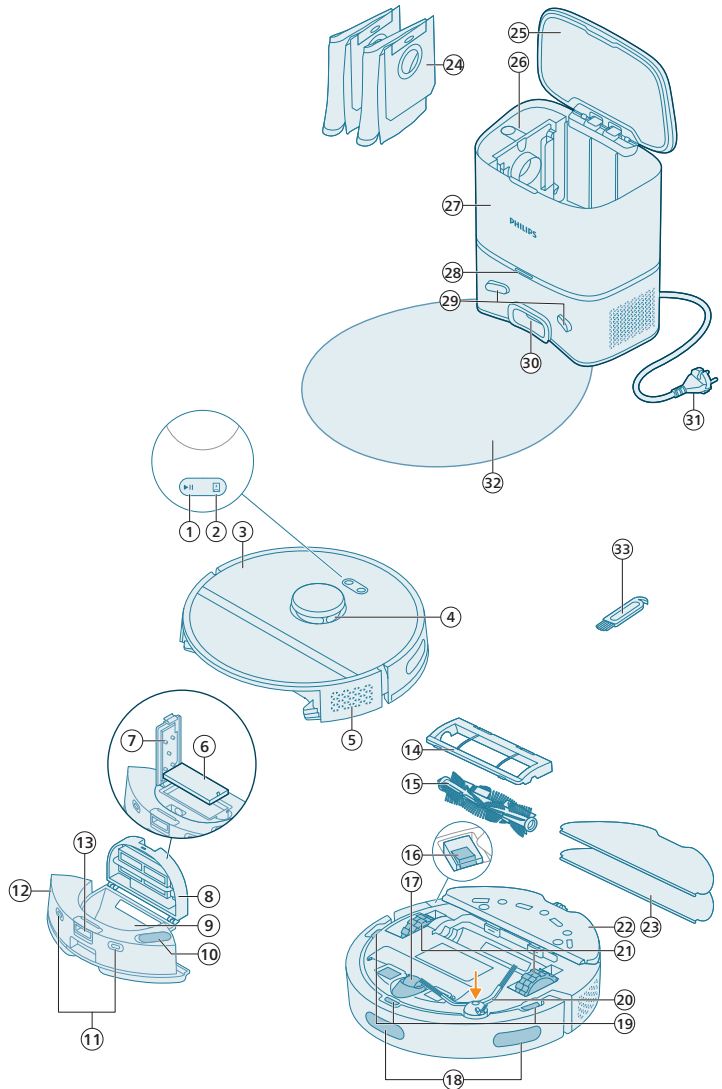

- 1 Start/stop gomb
- 2 Dokkoló gomb
- 3 Felső burkolat
- 4 360°-os lézeres navigáció (LiDAR)
- 5 Levegőkimeneti nyílás
- 6 Mosható szűrő

- 7 A mosható szűrő fedele
- 8 Portartály fedele
- 9 Portartály
- 10 Vízbemenet
- 11 Töltési érintkezési pontok (robot)
- 12 Vízartály
- 13 A vízartály kioldógombja
- 14 Kefeburkolat
- 15 Fő kefe
- 16 Be-/kikapcsoló gomb
- 17 Elülső görgő
- 18 Leesés- és ütközésérzékelő
- 19 Csepegésgátló-érzékelő (3x)
- 20 Oldalsó kefe
- 21 Fő görgők
- 22 Felmosópárna-tartó
- 23 Felmosópárna (2x)
- 24 Porzsák (2x)
- 25 Tartály fedele
- 26 Porzsákrekesz
- 27 Automatikus ürítési állomás
- 28 Jelzőfény
- 29 Töltési érintkezési pontok (állomás)
- 30 Automatikus ürítés bemeneti nyílása
- 31 Hálózati tápkábel aljzata
- 32 Alátét
- 33 Kefés tisztítóeszköz

Teendők az első használat előtt

- 1 Vegye ki a készüléket és a tartozékokat a dobozból, és távolítson el róluk minden csomagolóanyagot.
- 2 Vegye le a védőburkolatot.
- 3 Ha sérüléseket lát a készüléken, keresse fel a **www.philips.com/support** weboldalt, vagy forduljon az országában működő Philips ügyfélszolgálathoz.

Előkészítés a használatra

 Ötletek a legjobb hely kiválasztásához az állomás számára:

- Ne telepítse az állomást erős napfénybe vagy bútorok alá. Ezek blokkolják az infravörös jelet, amely segít a robotnak visszatérni az állomásra.
- Telepítse az állomást vízszintes felületre, falhoz támasztva.
- Telepítse az állomást kemény padlóra.
- Ne helyezze az állomást lépcső vagy hőforrás (radiátor) közelébe.
- Telepítse olyan helyre, ahol jó a Wi-Fi-lefedettség.

Az állomás telepítése

1 Helyezze el az állomást az útmutatásnak megfelelő teret hagyva körülötte.

i Megjegyzés: Maradjon 0,5 méternyi hely az állomás két oldalán és 1,5 méternyi hely az állomás előtt.

- 2 Csatlakoztassa az állomást az áramellátáshoz.
- 3 Ügyeljen arra, hogy a hálózati tápkábel többi része legyen eldugva az állomás mögé, hogy a robot ne tudjon áthaladni rajta.
- 4 Helyezze a porzsákot az állomáson található porzsákrekeszbe.

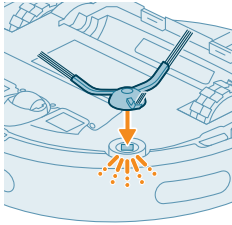
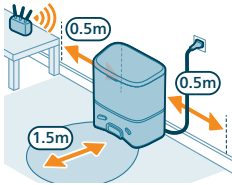

Szerelje fel a felmosópárna-tartót, a mosható felmosópárnát és az oldalsó keféket

1 Csatlakoztassa az oldalsó keféket a robot alján számára kialakított helyre pattintva.

2 Csatlakoztassa a felmosópárna-tartót a robot víztartályának aljára.

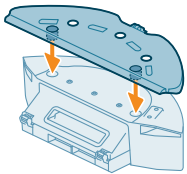

3 Csúsztassa a felmosópárna egyenes oldalát a felmosópárna-tartó megfelelő nyílásába.

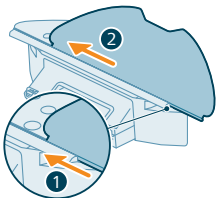

- 4 Erősítse fel a felmosópárnát a felmosópárna-tartó tépőzárás részére.

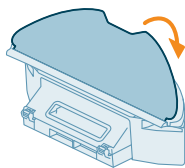

A robotporszívó töltése

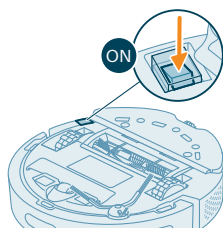

- 1 A robotporszívó bekapcsolásához nyomja meg az alján lévő be-/ kikapcsoló gombot.
- 2 Állítsa a robotot a megfelelő helyzetbe, és helyezze a robotot a padlóra az állomás elé.
- 3 Ellenőrizze, hogy az állomást csatlakoztatta-e a fali konnektorba.

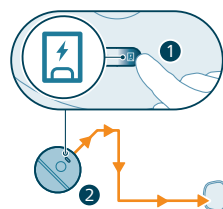

- 4 Nyomja meg a dokkolás gombot. A robotporszívó elfoglalja a helyét az állomásban.
- 5 Várja meg, amíg a robot teljesen feltöltődik.

Ha az akkumulátor teljesen lemerült, a robot nem tud beállni a megfelelő helyre. Ebben az esetben hajtsa végre a következő lépéseket:

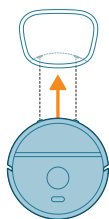

- 1 Állítsa a robotot a megfelelő helyzetbe, és helyezze a robotot a padlóra az állomás elé. A víztartálynak az állomás felé kell néznie.
- 2 Igazítsa a robotporszívó víztartályán lévő töltési érintkezési pontokat az állomás töltési érintkezési pontjaihoz.

- 3 Nyomja a robotporszívót az állomásra, hogy a robotporszívó töltőérintkezői hozzáérjenek az állomás töltőérintkezőihez.

i Megjegyzés: Ellenőrizze, hogy a robot a megfelelő helyzetben van-e és elkezdődik-e a töltés. A robotporszívó tetején lévő két gomb jelzőfényei lassan villognak. Ha az akkumulátor lemerült, eltarthat egy ideig, amíg a robot jelzi, hogy töltődik.

i Figyelem: Az állomás már a robotporszívó első feltöltésekor is elkezd kiüríteni a robotporszívót. Ez nem jelez hibát, hanem a normál töltési eljárás része.

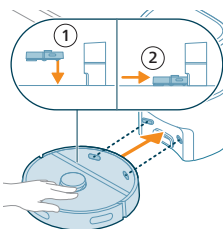

4 Várja meg, amíg a robot teljesen feltöltődik.

i Megjegyzés: Az első használat előtt ellenőrizze, hogy a robot teljesen fel van-e töltve.

i Megjegyzés: Az állomáson lévő fehér LED is világít, ha a robotporszívó töltése folyamatban van.

Az alkalmazás letöltése, regisztráció és Wi-Fi-csatlakozás

Az alkalmazás tartalma

A robotot a Philips HomeRun robot alkalmazással működtetheti. Az alkalmazás segítségével kezelheti a robotporszívót, és segítséget kaphat számos kérdésben:

- 1 A használatot bemutató videók.
- 2 Teljes felhasználói kézikönyv.
- 3 Gyakran ismételt kérdések.
- 4 Kapcsolatfelvétel az ügyfélszolgálattal.
- 5 Készítsen térképet otthonáról!
- 6 Válassza ki, hogy mely helyiségeket kell kitakarítani.
- 7 Válasszon az egyes helyiségekhez különböző takarítási módokat és beállításokat.
- 8 Tekintse meg a takarítási ciklus állapotát valós időben, és ellenőrizze az akkumulátor töltöttségi szintjét.
- 9 Fogadjon értesítéseket és figyelmeztetéseket.
- 10 Ütemezzen be egy takarítást.
- 11 Tekintse meg a karbantartási állapotot és keressen cserealkatrészeket.

Az alkalmazás letöltése

- 1 A Philips HomeRun robotporszívó alkalmazásának letöltéséhez olvassa be a bal oldali vagy a robotporszívó csomagolásán található QR-kódot.

Vagy:

Keressen rá a „Philips HomeRun robot app” kifejezésre az Apple App Store-ban vagy az androidos alkalmazásboltok valamelyikében.

- 2 Töltse le és telepítse az alkalmazást.
- 3 Kövesse az alkalmazás beállítási utasításait.



Személyes fiók regisztrálása

Személyes felhasználói fiókkal a következő előnyöket élvezheti:

- Több eszközről, pl. okostelefonról és táblagépről vezérelheti a robotot, vagy több felhasználót adhat hozzá a háztartásban.
- Biztonsági mentést készíthet a fontos adatokról, például az otthona személyre szabott takarítási terveiről.

i Megjegyzés: Ha telefont vált, és nincs fiókja, elveszít minden testreszabott takarítási tervet.

i Fontos! A Philips értékeli és tiszteletben tartja az Ön személyes adatait. Az adatvédelmi nyilatkozatunk linkjét megtalálhatja az alkalmazásban a regisztráció előtt.



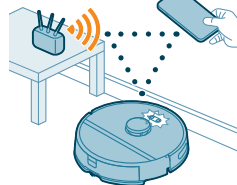

A Wi-Fi-kapcsolat beállítása

i Mielőtt elkezdené, győződjön meg arról, hogy a robot és az Ön mobilkészüléke jó Wi-Fi-lefedettséggel rendelkezik.

- 1 Válassza ki a „Robot hozzáadása” menüpontot, majd kövesse az alkalmazás útmutatásait.
- 2 Csatlakoztassa a robotot a Wi-Fi-hálózathoz az alkalmazásban. Legyen kéznél a megfelelő WiFi-jelszó.

3 Tartsa lenyomva három másodpercig egyszerre a start/stop gombot és a dokkoló gombot. A gombokon lévő jelzőfények narancssárgán villognak, jelezve, hogy a robot Wi-Fi-beállítási módban van.

4 Kattintson a csatlakozási gombra, ha látható az alkalmazásban a csatlakozási lehetőségek között a „**Philips robot**” hálózat.

i Megjegyzés: Ha a csatlakozási gomb nem látható az alkalmazásban, lépjen ki belőle, és nyissa meg mobilkészülékén a „Beállítások” menüben a Wi-Fi beállítására szolgáló menüpontot. Itt válassza ki a „**Philips robot**” hálózatot, és csatlakozzon hozzá.

i Megjegyzés: A robotporszívó csatlakoztatható 2,4 GHz és 5 GHz WiFi-frekvenciasávra is.

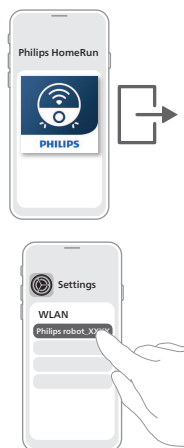

Ha a Wi-Fi-párosítás sikertelen:

- Ellenőrizze a Wi-Fi-kapcsolatot.
- Ellenőrizze, hogy a megfelelő modellt választotta-e ki.
- Ellenőrizze, hogy helyesen adta-e meg a Wi-Fi-jelszót.
- Ellenőrizze, hogy a robotporszívó Wi-Fi-beállítási módban van-e.

i Megjegyzés: Ezt onnan ismerheti fel, hogy a robot két gombjának fényei továbbra is narancssárgán villognak.

i Megjegyzés: Ha a hibát nem tudja elhárítani, látogasson el a www.philips.com/homerun2000 weboldalra, ahol támogatási információkat kaphat, és megtalálhatja az ügyfélszolgálat elérhetőségeit.

Hangjelzések



- A robot hangriasztásainak nyelvét megváltoztathatja angolról a saját nyelvére. A nyelv módosításához töltsse le az alkalmazást, és csatlakoztassa a robotporszívót a Wi-Fi-hez, hogy le tudja tölteni az új nyelvet.
- Az alkalmazás figyelmeztetéseket és emlékeztetőket küld, ha a robotnak figyelemre van szüksége. Így Ön teljes körű tájékoztatást kap a valós idejű állapotról, még akkor is, ha a robot akkor takarít, amikor Ön távol van.

A hangriasztás nyelvének beállítása

i A hangriasztás nyelvét közvetlenül azután lehet beállítani, hogy a robot csatlakozott a WiFi-hálózathoz.

- 1 Győződjön meg arról, hogy a robotporszívó csatlakoztatva van az alkalmazáshoz.
- 2 Az alkalmazásban két helyen van mód a hangriasztás nyelvének megváltoztatására:
 - azon az alkalmazásképernyőn, ahol a robotporszívó nevét kell megadni.
 - Vagy a jobb felső sarokban lévő beállításikon megnyomásával, majd „A robot beállításai” lap kiválasztásával.
- 3 Ezt követően itt kiválaszthatja a hangriasztás nyelvét.



Hogyan működik a robotporszívó?

Térkép létrehozása

A térképkészítés működése

A robotporszívó végighalad a helyiségeken, a lézeres navigáció gyorsan letapogatja a szobákat, és elkészíti az adott szint térképét.

Térkép szerkesztése

Az alkalmazásban a térképszerkesztés segítségével:

- Szerkesztheti a helyiségeket (helyiségek összevonása/elkülönítése, helyiségek elnevezése), így minden helyiségben testre szabhatja a robot takarítási programját.
- Beállíthat korlátozott területeket, hogy meghatározza, hol takarítson a robot, és hol ne.
- Létrehozhat térképet otthona minden egyes szintjéhez, és akár 5 térképet is elmenthet. A készülék a használata során új térképet hoz létre minden új környezethez. Ha vannak gyakran használt térképei, amelyeket nem szeretne véletlenül felülírni, lehetősége van legfeljebb 3 térkép zárolására.

A helyiség előkészítése a térképkészítéshez

Mielőtt elkezdené a térképkészítést, győződjön meg róla, hogy:

- Rakjon rendet a területen.
- Tegye a bútorokat a megfelelő helyükre.
- Tegye el az útból a könnyen elmozdítható és kisebb akadályokat.

i Megjegyzés: Ez azért fontos, hogy elkerülje az akadályok végleges tárolását a térképen.

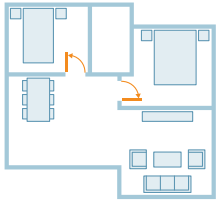
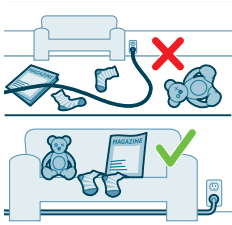

- Nyissa ki az összes beltéri ajtót, és csukja be a bejárati ajtókat.

i Fontos! Győződjön meg arról, hogy nem akadályozza semmi a robot haladását.

Térkép létrehozása és szerkesztése



i Fontos! Térképkészítés közben a robot nem takarít.

- 1 Térkép létrehozásához kattintson a kezdőképernyőn található „Mappa létrehozása” lehetőségre közvetlenül azután, hogy párosította a robotporszívót az alkalmazással, vagy ha korábban nem lett létrehozva térkép. Vagy kattintson a jobb felső sarokban lévő beállításikonra, válassza a „Saját térképek” lehetőséget, majd válassza ki a jobb felső sarokban található „+” ikont. Majd kövesse az alkalmazás beállítási utasításait.
- 2 A térkép szerkesztéséhez válassza ki a kezdőképernyőn található térképikont, vagy kattintson a jobb felső sarokban található beállításikonra, válassza ki a „Saját térképek” lehetőséget, majd válassza ki a szerkeszteni kívánt térképnél a „Térkép szerkesztése” lehetőséget.

A nem takarítandó területek kijelölése korlátozott zónákkal

Az alkalmazásban beállíthat korlátozott területeket, hogy meghatározza, hol takarítson a robot, és hol ne.

Virtuális fal és Tiltott zóna

Hozzon létre virtuális falakat  és tiltott zónákat  azokhoz a területekhez, ahová nem szeretné odaengedni a robotporszívót. Virtuális falat és tiltott zónát beállíthat például:

- azért, hogy megvédje a törékeny tárgyakat A robotporszívó nem érzékeli a kis méretű akadályokat – például a cipőket, játékokat és kábeleket –, valamint a fényes, átlátszó (például üveg) és sötét akadályokat vagy felületeket.
- azért, hogy megelőzze a robotporszívó takarítás közbeni elakadását.

i Megjegyzés: A robot elakadhat a nagy bolyhos szőnyegeken, a rojtos szőnyegeken vagy a nagyon könnyű szőnyegeken, például a fürdőszobában. A robot a padlón lévő kábeleket sem érzékeli.

- Gondoskodjon a robot védelméről!

i Megjegyzés: A robotot távol kell tartani a folyadékoktól és a nedves területektől, például a háziállatok vízestáljaitól és a szobanövényektől.

i Fontos! A virtuális falak és a tiltott zónák nem használhatóak a veszélyek elleni védelemre.

i Fontos! A virtuális falak és a tiltott zónák nem akadályozhatják meg a robot visszatérését az állomásra.

Felmosásmentes zóna

A felmosásmentes zónák  kialakításával megakadályozhatja, hogy a robot felmossa a szőnyeget.

i Megjegyzés: A robot el fogja kerülni a felmosásmentes zónákat, ha csatlakoztatva van hozzá a felmosópárna-tartó. A robot elkerüli a felmosásmentes zónákat, amikor csatlakoztatva van hozzá a felmosópárna-tartó.

Hogyan tisztít a robotporszívó?

Az alkalmazásban a következő takarítási módok közül lehet választani:

Program	Leírás
Normál	<p>Az automatikus takarítás az Ön szokásos napi takarítási programját végzi. A robot sorban feltakarít minden egyes helyiségben az Ön által megadott és a takarítási tervben elmentett beállítások szerint.</p> <p>Ha a környezet nem ismerős számára, a robot feltérképezi a környezetet, és elvégzi a takarítást az utójára beállított módnak megfelelően. Ha ez a mód rendelkezik felmosás funkcióval, de nincs csatlakoztatva felmosó, a robot nem adagol vizet. Miután a robotporszívó befejezte a takarítást, visszatér az állomásra.</p>
Szoba Zóna	<ul style="list-style-type: none"> - Helyiség: a robot egy vagy több helyiségben takarít az Ön által megadott sorrendben. - Zóna: a robot egy zónában takarít az Ön által megadott helyiségben. <p>Miután kiválasztotta a fenti lehetőségek egyikét, kiválaszthatja a takarítási módot, finomhangolhatja a takarítási beállításokat és a speciális beállításokat.</p>

A takarítási beállítások, a speciális beállítások és a takarítási sorrend megadása

Az alkalmazásban öt különböző takarítási mód egyikét állíthatja be az egyes helyiségekhez. Ezek standard üzemmódok, amelyek a legtöbb helyzetben használhatók. A takarítási beállítások és a speciális beállítások finomhangolásával személyre szabhatja a takarítási módokat.

Takarítási módok

Üzem mód

Leírás

Porszívó és felmosó A robot egyszerre porszívózik és felmosa a padlót. Az üzemmód keménypadló automatikus takarítására való.

⚠ FONTOS: Érzékeny keménypadlók, például parketta felmosásához állítsa a vízszintet az alkalmazásban a legalacsonyabb szintre.

Porszívó A robot csak porszívózza a padlót. Ez az üzemmód olyan területeken használható, amelyeket nem szabad felmosni.

Felmosó A robot csak felmosa a padlót.

Csendes A robot minimális zajjal takarít. A robot csökkentett szívóteljesítménnyel dolgozik és a hangriasztások némítva vannak.

Intenzív A robot egyszerre porszívózik és felmosa a padlót, mindkettőt teljes erővel. Az üzemmód kis területek alapos takarítására való.

Vegye figyelembe, hogy ebben az üzemmódban nem ajánlott nagy területeket takarítani. A robot 5 alkalommal halad át a területen, így a takarítási idő és az akkumulátorhasználat jelentősen megnő.





Takarítási preferenciák

Az egyes takarítási módokat a következő takarítási preferenciák beállításával finomhangolhatja:

Beállítás

Leírás

Szívóteljesítmény A szívóteljesítmény módosítása:

- Alacsony : hatékony takarítás alacsony energiafogyasztással és alacsony zajszinttel.
- Normál : az automatikus takarításhoz és a finom por keménypadlókról való hatékony eltávolításához, a teljesítmény és a hatékonyság optimális egyensúlyával.
- Erős : nagy területek alapos takarításához. Többet tud takarítani egy töltéssel, mint max. üzemmódban.
- Max : ideális a nagy méretű szennyeződések, például a morzsáknak az eltávolítására. Az erős szívóteljesítmény eltávolítja a szőnyegek és rések mélyén rejtőző finom porszemcséket.

Beállítás**Leírás**Nedvességi szint 

Az áramlási sebesség meghatározása, amellyel a robot az elektromos víztartályból a felmosópárnára pumpálja a vizet:

 FONTOS: Ne öntsön forró vizet vagy tisztítószert a víztartályba.

- Alacsony: érzékeny padló, pl. parketta felmosásához. A porszívózás és a felmosás együtt több finom port képes eltávolítani, mint a porszívózás önmagában.
- Közepes: optimális a rendszeres nedves és száraz takarításhoz. A felmosás eltávolítja a felszíni szennyeződések és baktériumokat, hogy otthona fertőtlenített és egészséges maradjon.
- Magas: a makulátlanul tiszta otthonért. Az intenzív takarításhoz ajánlott ezt a beállítást a takarítási útvonal kétszeri vagy ötszöri ismétlésével kombinálni.

Takarítási útvonal ismétlése

Adja meg az ismétlések számát. Normál takarításhoz elegendő egy áthaladás. Az intenzív takarításhoz a robotot két vagy öt áthaladásra is be lehet programozni. Ezt a lehetőséget csak kisebb takarítási területekhez ajánlott kiválasztani, mivel befolyásolja a takarítási időtartamot.

Speciális beállítások

Az alkalmazásban lehetősége van takarítási sorrend megadására. Ehhez kattintson a jobb felső sarokban lévő beállításonkra, és válassza a „Takarítási sorrend” lehetőséget.

A robotporszívó használata

A takarítás előkészítése

Mielőtt elindítja a robotot a takarításra:

- 1 Csatlakoztassa az oldalsó keféket a robot alján számára kialakított helyre pattintva.
- 2 Csatlakoztassa a felmosópárna-tartót a víztartály aljára.

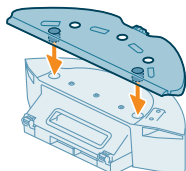
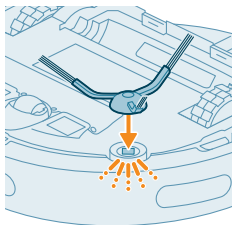

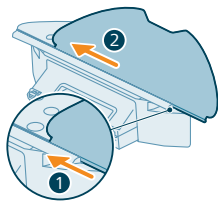

- 3 Csúsztassa a felmosópárna egyenes oldalát a felmosópárna-tartó megfelelő nyílásába.

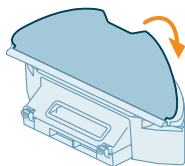

- 4 Erősítse fel a felmosópárnát a felmosópárna-tartó tépőzáras részére.

⚠ FONTOS! A felmosópárna-tartó eltávolítható. Ha azonban a felmosópárna-tartóval használja a robotporszívót, a felmosópárnát mindig a felmosópárna-tartóhoz kell csatlakoztatni, még akkor is, ha a robotot felmosás nélkül használja. Ennek célja, hogy használat közben ne sérüljön meg a padló és a felmosópárna-tartó.

- Távolítson el a padlóról minden kábelt, vezetékét, huzalt és kis tárgyat – például a cipőket és a játékokat –, hogy a robot ne akadjon el bennük.
- Nyissa ki az összes beltéri ajtót.
- Az optimális hatás érdekében nedvesítse be előre a felmosópárnát.

Az első takarítási program elindítása az alkalmazásból

Indítás

- 1 Nyissa meg az alkalmazást.
- 2 Válassza ki a takarítási programot: Normál, Szoba vagy Zóna.
- 3 Nyomja meg a „Start” ikont.

i Megjegyzés: ellenőrizze, hogy a robotporszívón található be-/kikapcsológomb „be” („|”) állásban legyen.

i Megjegyzés: Ha a töltöttségi szint túl alacsony, a takarítás nem kezdődik meg. Várjon, amíg a robotporszívó megfelelően feltöltődik, mielőtt elindítja a takarítást.

Leállítás

- 1 Nyomja meg a „Szünet” gombot az alkalmazásban. A robotporszívó leáll.
- 2 Nyomja meg újra a „Start” ikont. A robotporszívó újraindul.
- 3 Nyomja meg a „Kilépés” ikont. A robotporszívó visszamegy az állomásra.

A robot használata alkalmazás nélkül

i Megjegyzés: Az optimális élmény érdekében javasoljuk az alkalmazás használatát.

Alkalmazás nélkül a robot két gombját használhatja a robot működtetéséhez:

- Indítás/szünet gomb
 - Nyomja meg hosszan (3 másodpercig) a robot be- és kikapcsolásához.
 - Nyomja meg röviden a takarítás indításához vagy a takarítás szüneteltetéséhez. Nyomja meg újra a takarítás folytatásához.

- Dokkoló gomb
 - Nyomja meg röviden (ha a robot nem takarít): a robot megkeresi az állomást és tölteni kezd.
 - Nyomja meg röviden takarítás közben: a robotporszívó abbahagyja a takarítást. Nyomja meg újra röviden: a robot visszatér az állomásra tölteni.
 - Nyomja meg röviden, miközben a robot visszafelé tart az állomásra: a robot megszakítja az állomás felé vezető útját. Nyomja meg újra, hogy visszatérjen az állomásra.

i Megjegyzés: A robot WiFi-funkciójának inaktíválásához nyomja meg a robot elején lévő ütközőt és a dokkolás gombot 10 másodpercig. WIFI nélkül is használhatók az alapfunkciók, de az összes funkció eléréséhez javasoljuk, hogy párosítsa a robotot a WiFi-hálózattal.

Kézi vezérlés esetén a robot porszívózik és felmos. Ha azonban a víztartály üres, vagy nincs csatlakoztatva a felmosópárna-tartó, a robot nem fog felmosni.

A robot takarítási mintázatai

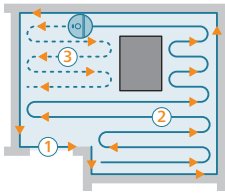

A robot strukturált módon takarítja a lakást. A robot helyiségenként takarít, és mindig a helyiség széleinek takarításával kezd, mielőtt áttérne a többi felületre.

Visszatérés az állomásra

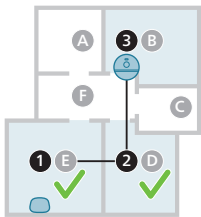

Miután a robotporszívó befejezte a takarítást, automatikusan visszatér az állomásra tölteni.

Automatikus töltés és folytatás

Ha az akkumulátor töltöttségi szintje alacsony (<20%) lesz takarítás közben, a robotporszívó automatikusan visszatér az állomásra tölteni. Az akkumulátor feltöltése után a robotporszívó ott folytatja, ahol abbahagyta.

Az alkalmazásban lehetősége van a funkció leállítására. Ehhez kattintson a jobb felső sarokban lévő beállításon, és a kapcsoló segítségével kapcsolja be vagy ki a „Takarítás folytatása” opciót.

Tisztítás és karbantartás

A karbantartás javasolt rendszeressége

Alkatrész	Tisztítás	Csere
Felmosópárna	Használat után	3 - 6 hónap
Fő kefe	Havonta	6 - 12 hónap
Mosható szűrő	Havonta	3 - 6 hónap
Oldalsó kefe	Havonta	6 - 12 hónap
Fő görgők és elülső görgő	Havonta	-
360°-os lézeres navigáció (LiDAR) érzékelő	Havonta	-
Érzékelők: - Infravörös érzékelők - Csepegésgátló- érzékelő (3x)	Havonta	-
A robotporszívó és az állomás töltőérintkezői	Havonta	-
A portartály és a víztartály helyzetérzékelői	6 hónap	-
Portartály	Minden használat után űrtse ki a portartályt	

A felmosópárna és a portartály tisztítása

Tisztítsa meg a felmosópárnát

1 Vegye le a felmosópárnát a tépőzáras anyagról.

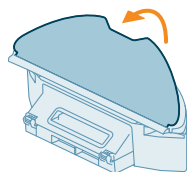

2 Csúsztassa ki a felmosópárna egyenes oldalát a nyílásból.

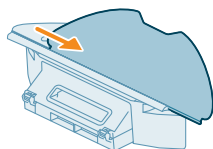

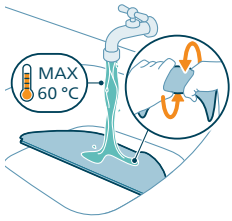

3 Öblítse ki és tisztítsa meg a felmosópárnát vízzel, vagy mossa ki mosógépben.

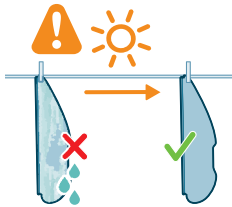

4 Hagyja a felmosópárnát a levegőn megszáradni.

i Megjegyzés: Ne alkalmazzon más módszert a felmosópárna szárítására.

Tisztítsa meg a portartályt és a mosható szűrőt

1 Húzza ki a víztartályt a portartállyal.

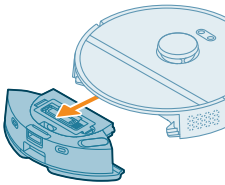

2 Nyissa fel a portartály fedelét.

i Megjegyzés: Ne keverje össze a portartály fedelét a mosható szűrő fedelével.

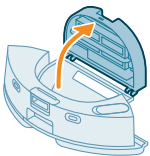

3 Ürítse ki a port a portartályból.



4 Öblítse ki a portartályt csap alatt.

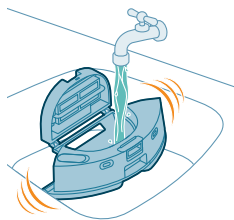

5 Szárítsa meg a portartályt a szabad levegőn.

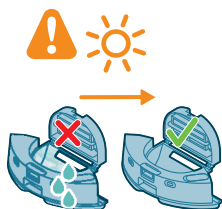

6 Nyissa ki a mosható szűrő fedelét.

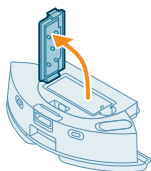

7 Húzza ki a mosható szűrőt.

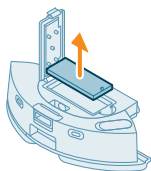

8 Öblítse át a mosható szűrőt, és hagyja megszáradni a levegőn.

i Megjegyzés: Ne használjon tisztítószereket.

i Megjegyzés: Ne alkalmazzon más módszert a mosható szűrő szárítására.

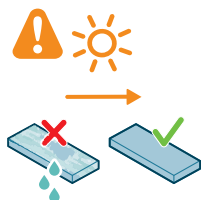

- 9 Ügyeljen rá, hogy a mosható szűrő teljesen száraz legyen, majd illessze a szűrőt a portartály szűrőzárájához, és nyomja be.
- 10 Nyomja le a mosható szűrőt.

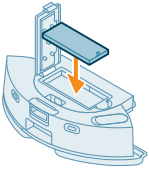

- 11 Zárja le a mosható szűrő fedelét.

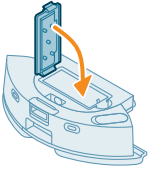

- 12 Tolja vissza a portartályt a víztartályba.

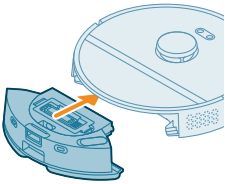

A víztartály tisztítása

- 1 Nyomja meg a víztartály kioldógombját, majd húzza ki a víztartályt a robotból.

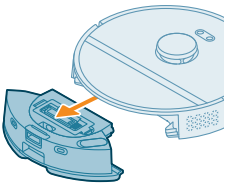

- 2 Nyissa fel a víztartály fedelét.

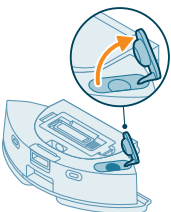

- 3 Töltse meg a víztartályt csapvízzel, és rázza meg a mosdó felett.

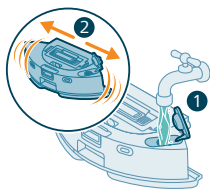

- 4 Öntse ki a maradék vizet a víztartályból.

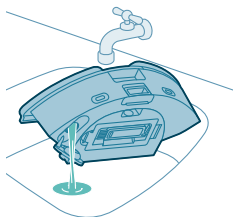

- 5 Törölje szárazra a víztartály külsejét egy kendővel.

i Megjegyzés: Ne használjon tisztítószereket.

⚠ FONTOS: Ne tisztítsa a víztartályt mosogatógépben.

- 6 Tartsa nyitva a víztartály zárósapkáját, és hagyja a víztartály belsejét megszáradni a levegőn.

i Megjegyzés: Ne próbálja más módon megszáritani a víztartályt.



- 7 Helyezze be a víztartályt a robotba.

i Megjegyzés: Győződjön meg arról, hogy a víztartály kívülről száraz legyen.

i Megjegyzés: Ne használjon tisztítószereket.

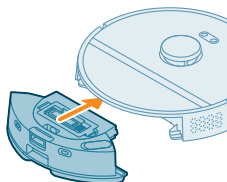

A fő kefe tisztítása

- 1 Helyezze a robotporszívót fejjel lefelé egy vízszintes és stabil felületre.
- 2 Nyomja le egyszerre a kefeburkolatot nyitó gombokat.
- 3 Emelje le a kefeburkolatot.

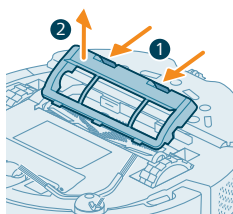

- 4 Húzza ki a fő kefét.

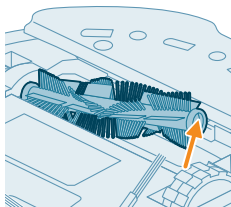

- 5 Vegye le a tisztítóeszközt a portartály fedeléről.

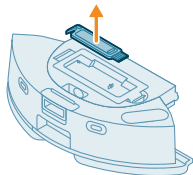

- 6 A tisztítóeszköz segítségével vágja át a haj- és szőrszálakat.

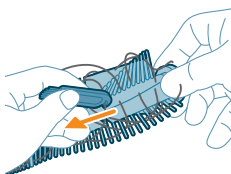

- 7 Távolítsa el a fő keferől a szőr- és hajszalakat és a szennyeződést.

▼ Tipp: A tisztítóeszköz kefes végével tisztítsa le a szennyeződést a fő keferől.

- 8 Ha eltávolította a fő kefe végén lévő kupakot, helyezze vissza.

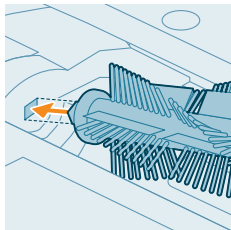
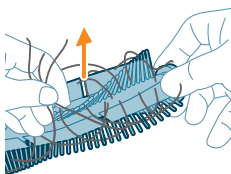

- 9 Helyezze be a fő kefét a megfelelő helyre. Illessze a négyzet alakú csapot a négyzet alakú nyíláshoz, és helyezze a kefét a helyére.

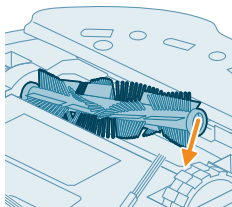

- 10 Igazítsa a kefeburkolat füleit a megfelelő nyílásokba.

- 11 Nyomja a helyére a kefeburkolatot.

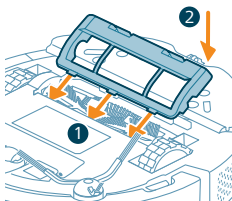

Az oldalsó kefe tisztítása

- 1 Helyezze a robotporszívót fejjel lefelé egy vízszintes és stabil felületre.
- 2 Vegye le az oldalsó kefét.

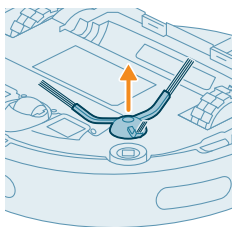

- 3 Egy puha sörtéjű kefével (pl. fogkefével) távolítsa el a port és a szöszt az oldalsó keferől és a robotporszívóról.

Tipp: A tisztítóeszköz kefék végét is használhatja a por és a szősz eltávolítására az oldalsó keferől és a robotporszívóról.

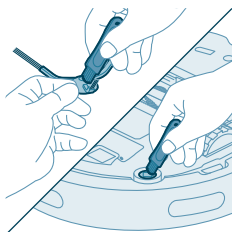

- 4 Csatlakoztassa az oldalsó kefét a robot alján számára kialakított helyre pattintva.

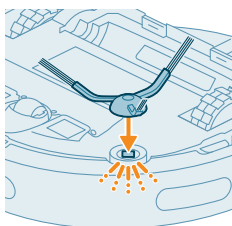

A fő görgők és az elülső görgő tisztítása

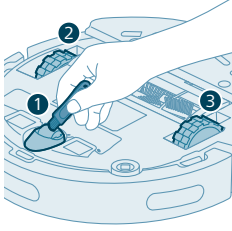

- 1 Helyezze a robotporszívót fejjel lefelé egy vízszintes és stabil felületre.
- 2 Egy puha sörtéjű kefével (pl. fogkefével) távolítsa el a port és a szőszet az elülső görgőkről és a fő görgőkről.

i A tisztítóeszköz kefék végét is használhatja a por és a szősz eltávolítására a görgőkről.

Az érzékelők, az érintkezési pontok és az infravörösjel-ablak tisztítása

A kiváló tisztító teljesítmény fenntartása érdekében rendszeresen tisztítsa meg az érzékelőt, az érintkezőket és az infravörösjel-ablakot.

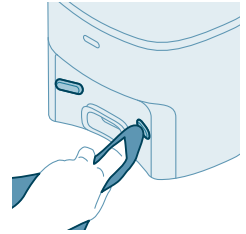
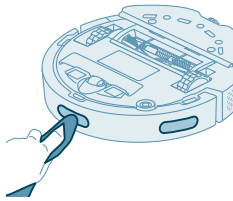
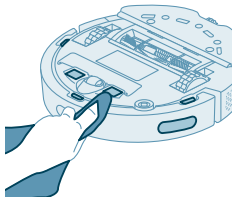

- 1 Húzza ki az állomást a fali aljzatból.
- 2 Puha, nem karcoló, száraz kendőt használjon.
- 3 Tisztítsa meg az alkatrészeket.

i Megjegyzés: Ne használjon tisztítószereket.

- 4 Szárítsa meg az alkatrészeket és a felületeket egy száraz kendővel.

i Megjegyzés: Ne próbálja más módon megszáritani az alkatrészeket.

A porzsák cseréje

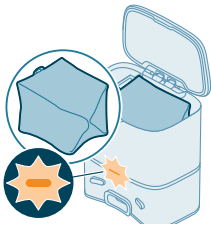

Amikor az automatikus ürítési állomás narancssárga LED-jelzőfénye villog, jelezve, hogy a porzsák megtelt.

- 1 Nyissa fel az automatikus ürítési állomás fedelét.

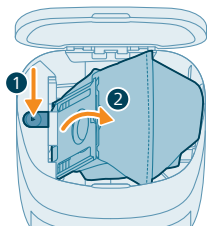

2 Nyomja meg a kioldógombot, és tolja oldalra a zsáktartót.

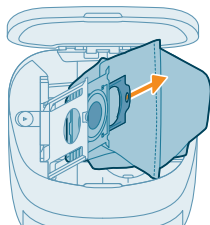

3 Távolítsa el és dobja ki a porzsákot.

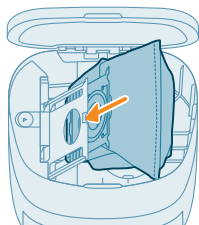

4 Csúsztassa be a porzsák karton részét a zsáktartóba.

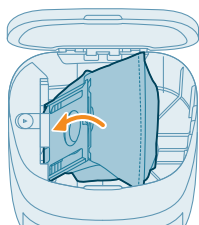

5 Nyomja vissza a zsáktartót álló helyzetbe, amíg kattanó hangot nem hall.

6 Zárja le az automatikus ürítési állomás fedelét.

i Azzal kapcsolatban, hogy honnan és hogyan rendelhet új porzsákot, a kézikönyv Csere fejezetében talál bővebb információt.

Tárolás

1 Töltse fel teljesen az akkumulátort.

2 A robotporszívót 8–35 °C közötti hőmérsékleten tárolja.

A felhasználói felület jelei és jelentésük

Jelzés

A jelzés leírása

A jelzés jelentése

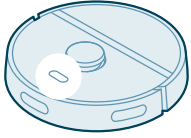

A robot jelzőfénye fehéren világítani kezd.

A robot be van kapcsolva, vagy tisztítási ciklust végez.

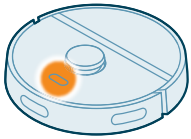

A robot jelzőfénye fehéren és narancssárgán villog.

A robotporszívó töltése folyamatban van.

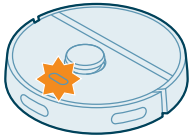

A robot jelzőfénye narancssárgán villog.

A robot problémába ütközik, vagy párosítási módban van.

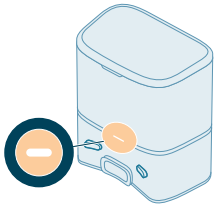

Az állomás jelzőfénye fehéren világítani kezd.

Az állomás csatlakoztatva van.

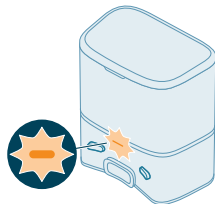
Jelzés**A jelzés leírása****A jelzés jelentése**

Az állomás jelzőfénye narancssárgán villog.

Az állomás fedele nincs lezárva, az s-bag nincs behelyezve az állomásba, vagy az s-bag megtelt.

Ha a fentiek ellenőrzését követően a jelzőfény még mindig narancssárgán világít, vegye fel a kapcsolatot az országában elérhető vevőszolgálattal.

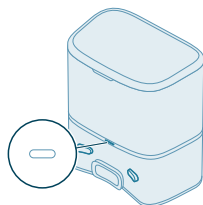

Az állomás jelzőfénye nem világít.

Az állomás nincs csatlakoztatva.

Ha az állomás csatlakoztatva van, a jelzőfény nem világít, ha a készülék az energiamegtakarítás érdekében készenléti módban van.

A robotporszívó alaphelyzetbe állítása

A robotporszívó alaphelyzetbe állításához/visszaállításához tartsa nyomva a dokkoló és be-/kikapcsoló gombot a robot felső részén 15 másodpercig.

i Megjegyzés: A robotporszívó visszaállítása után a készüléket újra csatlakoztatni kell az alkalmazáshoz, és az alkalmazásból törölődnek a kapcsolódó beállítások.

Csere

Tartozékok rendelése

Tartozékok és pótalkatrészek vásárlásához látogasson el a www.philips.com/homerun2000 weboldalra, vagy forduljon Philips-márkakereskedőjéhez. Fordulhat az országában működő Philips-vevőszolgálathoz is (az elérhetőségi információkat megtalálja a nemzetközi garancialevélen).

Cserealkatrészek:

XV1430

Csere felmosópárnák

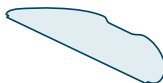

XV1433

Karbantartókészlet 2 szűrővel, 1 fő kefével és 1 oldalsó kefével.

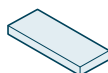

FC8022

Porzsákok (antiallergén s-bags)



Az akkumulátor eltávolítása

Az akkumulátor eltávolításához kövesse az alábbi utasításokat. Az akkumulátor eltávolításához a robotot beviheti egy Philips szakszervizbe is. A legközelebbi szakszerviz címét a Philips vevőszolgálatától tudhatja meg.

Tegye meg a szükséges óvintézkedéseket, amikor szerszámot használ a készülék szétnyitásához, és akkor is, amikor leselejtezi az akkumulátort.

Vigyázat! Az akkumulátor eltávolítása előtt ellenőrizze, hogy a készülék nem csatlakozik-e az állomáshoz, és hogy az akkumulátor teljesen lemerült-e.

- 1 Indítsa el a robotporszívót a szoba egy tetszőleges pontjáról, de ne az állomásról.

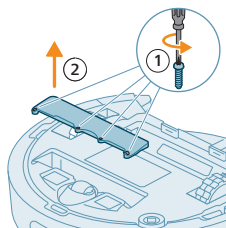

- 2 Az akkumulátor eltávolítása és ártalmatlanítása előtt hagyja a robotot addig működni, amíg az akkumulátor teljesen le nem merül.
- 3 Csavarhúzóval lazítsa ki az akkumulátortartó rekesz fedelének csavarjait, majd vegye le a fedelet.

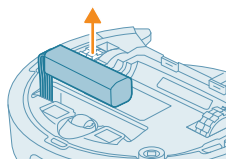

- 4 Emelje ki az újratölthető akkumulátort, majd az akkumulátor csatlakozóján lévő kis kapocs megnyomásával akassza ki az akkumulátor csatlakozóját.
- 5 Vigye a robotporszívót és az akkumulátort egy elektromos és elektronikus hulladékok gyűjtését végző hulladékudvarba.

Garancia és terméktámogatás

Ha információra vagy támogatásra van szüksége, látogasson el a www.philips.com/support weboldalra, vagy olvassa el a világszerte érvényes garancialevelet.

A robotporszívó tervezése és fejlesztése során a lehető legnagyobb gondossággal jártunk el. Ha a robot mégis javításra szorulna, az adott ország vevőszolgálatra segítséget nyújt a szükséges javításnak a lehető legrövidebb időn belüli megszervezésével, az Ön legnagyobb kényelme mellett. Ha országában nincs Philips vevőszolgálat, akkor forduljon a Philips helyi termékforgalmazójához.

Ártalmatlanítás és újrahasznosítás

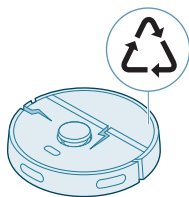

Ne helyezze a robotporszívót a háztartási szemétkébe. Mindenképpen vigye el az elektromos berendezések átvételéért felelős helyi hulladékudvarba.

Hibaelhárítás

Ez a fejezet összefoglalja a készülékkel kapcsolatban leggyakrabban felmerülő problémákat. Ha nem sikerül megoldani a problémát az alábbi információk segítségével, nyissa meg a Philips HomeRun robotalkalmazást, vagy látogasson el a www.philips.com/homerun2000 weboldalra, ahol a támogató videók mellett megtalálja a gyakran feltett kérdésekre adott válaszokat is. Felveheti a kapcsolatot a magyarországi ügyfélszolgálatl is.

Probléma	Lehetséges ok	Megoldás
A robotporszívó nem kapcsolódik be.	Az akkumulátor töltöttségi szintje alacsony.	Használat előtt töltsse fel a robotporszívót az állomásban.
	A környezeti hőmérséklet túl alacsony vagy túl magas.	A robotporszívót 8 °C és 35 °C közötti hőmérsékleten használja.
A robotporszívó párosítása az alkalmazással sikertelen.	A robotporszívó kilépett a párosítási üzemmódból.	Állítsa újra párosítási üzemmódba a robotporszívót: ehhez nyomja le egyszerre a dokkoló és a be-/kikapcsoló gombot (a jelzőfények narancssárgán villognak).
	A Wi-Fi-kapcsolat (jel) nem elég erős.	Helyezze a robotporszívót olyan helyre, ahol jó a Wi-Fi-jel.
	Rossz Wi-Fi-hálózat van kiválasztva.	Ellenőrizze, hogy a megfelelő Wi-Fi-hálózat legyen kiválasztva.
	Helytelen jelszót használtak.	Ellenőrizze, hogy a megfelelő Wi-Fi-jelszó legyen beírva.
	Nem a megfelelő robotporszívó-modellt választották ki az alkalmazásban.	Ellenőrizze, hogy a megfelelő robotporszívó-modell legyen kiválasztva.
	Nem a megfelelő alkalmazást töltötték le.	Mindig a rövid üzembe helyezési útmutatóban található QR-kód segítségével letöltött alkalmazást használja.
Megszűnik a kapcsolat az alkalmazás és a robotporszívó között.	A robotporszívó kilépett a Wi-Fi-jel hatóköréből.	Várjon, amíg a robotporszívó visszaér egy olyan területre, ahol jó a Wi-Fi-jel.
	A robotporszívó alvó üzemmódra váltott.	A robotporszívó alvó módba lép, ha nem tér vissza az állomásra. A robotporszívó felébresztéséhez tartsa legalább 3 másodpercig lenyomva a be-/kikapcsoló gombot. Ezután küldje el az állomásra az alkalmazáson keresztül vagy a dokkolás gomb megnyomásával.
	Megváltozott a Wi-Fi-jelszó.	Ha módosítják a Wi-Fi-hálózat adatait: adja hozzá újra a robotporszívót az alkalmazáshoz.

Probléma	Lehetséges ok	Megoldás
	Megváltozott a Wi-Fi-hálózat neve.	Ha módosítják a Wi-Fi-hálózat adatait: adja hozzá újra a robotporszívót az alkalmazáshoz.
	Módosult az alkalmazáshoz használt fiók.	Ha módosultak a fiókadatok, adja hozzá újra a robotporszívót az alkalmazáshoz.
Nem érkezett meg az e-mailben küldött ellenőrző kód.	Akár egy percig is eltarthat, amíg megérkezik az ellenőrző kód.	Várjon több mint egy percig az e-mail megérkezésére.
	Az e-mailt nem küldte ki a rendszer.	Kattintson az „Újraküldés” gombra.
	Az e-mail esetleg a spam vagy levélszemét mappába került.	Ellenőrizze a spam vagy levélszemét mappát. (A feladó e-mail-címe a következővel kezdődik: HomeRun_noreply@).
	Rossz e-mail-címet adott meg.	Ellenőrizze, hogy a megfelelő e-mail-címet használta-e.
	Nem megfelelő a telefon vagy számítógép internetkapcsolata az e-mail fogadásához.	Ellenőrizze, hogy telefonja vagy számítógépe megfelelően kapcsolódjon az internetre.
A robotporszívó nem találja az állomást.	Az állomást áthelyezték a takarítás alatt.	Helyezze vissza az állomást oda, ahol a takarítás kezdetekor volt.
	Az állomás nem kapcsolódik áramellátáshoz.	Csatlakoztassa az állomást az áramellátáshoz.
	A robotporszívón és/vagy az állomáson lévő érzékelők piszkosak.	Tisztítsa meg a robotporszívón és az állomáson lévő összes érzékelőt.
	Az állomáshoz túl közel jelöltek ki egy tiltott zónát.	Ne jelöljön ki tiltott zónát túl közel az állomáshoz.
	Az állomást nagyon fényes helyen helyezték el.	Ne helyezze az állomást túl fényes helyre (például közvetlen napfényre), mert ez zavarhatja az infravörös jelet.
A robotporszívó eltolja az állomást.	Az állomás nem közvetlenül a fal mellett áll.	Helyezze az állomást szorosan a fal mellé, a falnak háttal.
	A robotporszívón és/vagy az állomáson lévő érzékelők piszkosak.	Tisztítsa meg a robotporszívón és az állomáson lévő összes érzékelőt.
	Nincs elég hely az állomás körül (mindkét oldalán 0,5 métert, előtte pedig 1,5 métert kell hagyni).	Gondoskodjon arról, hogy elég hely legyen hagyva az állomás körül.

Probléma	Lehetséges ok	Megoldás
A robotporszívó nem takarít megfelelően.	Megtelt a robotporszívó portartálya.	Ürítse ki a robotporszívó portartályát.
	Üres a víztartály.	Töltse fel időben a víztartályt.
	Beszorult valami a kefék közé.	Távolítsa el a kefék közé szorult tárgyakat.
	Nem tisztították ki a szűrőt.	Rendszeresen tisztítsa a szűrőt.
	A szűrőt nem vagy nem megfelelően helyezték vissza.	Helyezze vissza a szűrőt megfelelő módon.
	A felmosópárnát ki kell cserélni.	Cserélje ki az XV1430 cikkszámú felmosópárnát. Az új XV1430 cikkszámú felmosópárnát megvásárolhatja az alkalmazásban vagy a webhelyen: www.philips.com/homerun2000
A robotporszívó kevés vizet használ a felmosáshoz vagy semennyit.	A vízszint túl alacsonyra van állítva.	Állítsa magasabbra a vízszintet az alkalmazásban.
A felmosópárnából túl sok víz jön ki / a robotporszívó után nedves marad a padló.	A vízszint túl magasra van állítva.	Állítsa alacsonyabbra a vízszintet az alkalmazásban. ⚠ FONTOS: Érzékeny keménypadlók, például parketta felmosásához állítsa a vízszintet az alkalmazásban a legalacsonyabb szintre.
A robotporszívó kihagy egyes területeket / a robotporszívó nem takarítja ki a teljes területet / a robotporszívó elkezdett kihagyni bizonyos helyeket	A robotporszívón lévő érzékelők már nem tiszták.	Száraz törlőkendővel tisztítsa meg a robotporszívó érzékelőit.
	A robotporszívó csúszós, polírozott padlón dolgozik.	Győződjön meg arról, hogy a padló száraz legyen, mielőtt a robotporszívó megkezdi a takarítást.
	A robotporszívó nem tud elérni néhány bútorok vagy más akadályok által elzárt területet.	Rakjon rendet a kitakarítani kívánt területen, helyére rakva minden bútort és kisebb tárgyat.
	Nincs rend a takarítandó területen.	Mielőtt a robotporszívó elkezdi a takarítást, távolítsa el minden kis tárgyat a padlóról, és tegyen rendet a takarítandó területen.
	A robotporszívó tart egy bizonyos biztonsági távolságot a tiltott és a felmosásmentes zónák körül, ezért előfordulhat, hogy nem halad át egyes területeken.	Csökkentse le egy kicsit a tiltott vagy a felmosásmentes zónát az alkalmazásban.

Probléma	Lehetséges ok	Megoldás
A robotporszívó belekapott egy kábelbe, és ezzel megakasztotta magát.	Olyan kábelek fekszenek keresztbe a padlón, amelyeket a robotporszívó nem tud észlelni.	Állítsa le a robotporszívót, és távolítsa el a kefeburkolatot. Vegye ki a fő keféét, és ellenőrizze, hogy nem szorult-e be valami az oldalsó kefébe: távolítsa el az oldalsó keféét, vegye ki a kábelt, majd helyezze vissza az oldalsó keféét. Mielőtt elindít egy takarítási programot, távolítson el minden kábelt a padlóról.
A robotporszívó leesik a lépcsőn.	Szennyeződés került a robotporszívó alján lévő leesésgátló-érzékelőkre.	Tisztítsa meg a robotporszívó alján lévő leesésgátló-érzékelőket. Ha a robot továbbra is leesik a lépcsőn, rajzoljon virtuális falat az alkalmazásban a lépcső tetejéhez.
	Valamilyen tárgy van a legfelső lépcsőfokon, ami miatt a robotporszívó úgy érzékeli, hogy biztonságos arra haladni.	Távolítson el minden tárgyat a felső lépcsőfokról.
A robotporszívó nem töltődik fel, vagy nagyon gyorsan lemerül.	A robotot túl meleg vagy túl hideg helyen tárolják.	A robotporszívót 8 °C és 35 °C közötti hőmérsékleten töltsé és tárolja.
Az automatikus üritési állomás nem üríti ki a port a robotporszívóból.	A porzsákot nem vagy nem megfelelően helyezték vissza.	Helyezze be megfelelő módon a porzsákot az automatikus üritési állomásba.
	A porzsák megtelt.	Helyezzen be egy üres porzsákot az automatikus üritési állomásba.
	Az alkalmazásban bekapcsolták a csendes vagy „ne zavarjanak” módot.	Kapcsolja ki az alkalmazásban a csendes vagy „ne zavarjanak” módot.
	Eltömődött az automatikus üritési állomás bemeneti nyílása.	Tisztítsa ki az automatikus üritési állomás bemeneti nyílását.
Hab látható a víztartályban, és a robotporszívó furcsán mozog.	Tisztítószert tettek a víztartályba, amitől a robotporszívó csúszkál.	Soha többé ne tegyen tisztítószert a víztartályba. Tisztítsa meg a robotporszívót és a görgőket, és alaposan öblítse át a víztartályt.
A robotporszívó rendellenes zajt ad ki.	A szűrőt nem vagy nem megfelelően helyezték vissza.	Ellenőrizze, hogy megfelelő módon helyezték-e vissza a szűrőt.
	A robot felszívott egy kemény tárgyat, amely nem mozog körbe a portartályban.	Ürítse ki a portartályt.
A kefék abbahagyták a forgást.	Hajszál csavarodott a fő kefére.	Távolítsa el a szőr- és hajszálakat a robotporszívóhoz mellékelt kefék tisztítóeszköz segítségével.

Probléma	Lehetséges ok	Megoldás
	Más tárgy akadt be a kefék közé.	Távolítsa el a kefék közé szorult egyéb tárgyakat.
	Nem megfelelően helyezték vissza a fő kefét.	Távolítsa el a fő kefét, majd állítsa össze újra. Ha nem megfelelő módon helyezték vissza a fő kefét: helyezze bele helyesen a négyzetalapú nyelet a négyzet alakú lyukba.
Deformálódott az oldalsó kefe.	Valami beakadhatott az oldalsó kefébe.	Egy kis időre áztassa be a kefét forró vízbe, és hagyja megszáradni. Vásároljon új oldalsó kefét az alkalmazásban vagy a www.philips.com/homerun2000
A robotporszívó nem gurul rá fekete színű padlóra.	A robotporszívó az éjfékete padlónál leesésveszélytől tart – bekapcsol a magasságészlelés.	Gondoskodjon arról, hogy az éjsötét színű padlójú helyiségben fel legyen kapcsolva a világítás. Tisztítsa meg a robotporszívó alján lévő leesésgátló-érzékelőt.
Be van állítva az ütemezés, de a robotporszívó nem kezdi meg a takarítást az ütemezésnek megfelelően.	Lehet, hogy be van kapcsolva a „ne zavarjanak” funkció.	Ellenőrizze az alkalmazásban, hogy nincs-e bekapcsolva a „ne zavarjanak” funkció az ütemezett takarítás időpontjában.
	A robotporszívó alvó üzemmódban van.	Győződjön meg arról, hogy a robotporszívó az állomáson töltődjön. A robotporszívó alvó módba lép, ha nem tér vissza az állomásra. A robotporszívó felébresztéséhez tartsa legalább 3 másodpercig lenyomva a be-/kikapcsoló gombot. Ezután küldje el az állomásra az alkalmazáson keresztül vagy a dokkolás gomb megnyomásával.
	Nem a megfelelő időzónát választották ki az alkalmazásban.	Az időzónát az alkalmazás „Saját fiók” lapján a „Profil” menüben módosíthatja.
	Megszakadt a kapcsolat a robotporszívó és a Wi-Fi-hálózat között.	Ellenőrizze, hogy a Wi-Fi-hálózat megfelelően működik-e.
	A robotporszívó akkumulátora lemerült.	Ellenőrizze, hogy az állomást csatlakoztatta-e az áramellátáshoz.
Nem sikerül bejelentkezni a robotporszívó alkalmazásába.	Megváltozott az e-mail-cím.	Ha megváltozott az e-mail-címe, hozzon létre új fiókot az alkalmazásban.
	Helytelen jelszót adott meg.	Adja meg a helyes jelszót.

Probléma	Lehetséges ok	Megoldás
		Ha elfelejtette a jelszót, kattintson az „Elfelejtett jelszó” lehetőségre, és kövesse a képernyőn megjelenő lépéseket.
	Nem a megfelelő régiót választották ki.	Válassza ki az alkalmazásban az ország megfelelő régióját.
Folyamatosan érkeznek előugró üzenetek az alkalmazás vagy a firmware frissítéseivel kapcsolatban.	Nem telepítette a szükséges alkalmazás- vagy firmware-frissítéseket.	A robotporszívó egyre jobb működésének biztosítása érdekében javasoljuk a frissítések telepítését.
A Philips HomeRun robot alkalmazás nem érhető el az országomban.	A VPN blokkolhatja a hozzáférést a megfelelő országinformációkhoz.	Kapcsolja ki a használt VPN-szolgáltatásokat.
	Előfordulhat, hogy a Google- vagy Apple-fiókja más országra van beállítva.	Módosítsa a Google- vagy Apple-fiók adatait annak az országnak megfelelően, ahol a robotot vásárolta.
A firmware-frissítés sikertelen.	A töltöttségi szint túl alacsony	A frissítés telepítéséhez a robot akkumulátorának töltöttségi szintjének 20%-nál magasabbnak kell lennie.
	A robot nincs az állomáson	A frissítés telepítésekor ügyeljen rá, hogy a robot töltődik az állomáson.
	A Wi-Fi-jel nem elég erős.	Gondoskodjon róla, hogy a robot olyan helyen legyen, ahol erős Wi-Fi-jel van.
A robot befejezte a feltérképezést, de nem látom a térképet az alkalmazásban.	A robot nem az állomásról indult, és nem oda tért vissza.	A térkép létrehozásához gondoskodnia kell róla, hogy a robot az állomásról induljon, és oda térjen vissza. Miután a térképet elmentette az alkalmazásba, a robotot állomás nélkül is használhatja.
	A robot elakadt vagy nem tud továbbhaladni térképkészítés közben.	Vigye vissza a robotot az állomásra, és indítsa újra a térképkészítést. Azonosítsa be azt a helyet, ahol a robot korábban elakadt, és távolítsa el az akadályokat, amelyek miatt a robot nem tud bejutni az adott területre. A térkép elkészítését követően létrehozhat tiltott zónákat, amelyek megakadályozzák, hogy a robot újra bemenjen az adott területre.

Probléma	Lehetséges ok	Megoldás
A térképem eltűnt az alkalmazásból.	Elérte a térképek maximális számát.	A robot új térképet hoz létre, ha új környezetet ismer fel. Ha már 5 térképe van, a robot felülír egy régit. Ha azt szeretné, hogy a robot ne írjon felül egy térképet, zárolja azt az alkalmazásban. Egyszerre 3 térképet lehet zárolni.
Nem akarom használni a WIFI-funkciót.	A WIFI-funkció kikapcsolható a készüléken.	A robot WIFI-funkciójának inaktiválásához nyomja meg a robot elején lévő ütközőt és a dokkolás gombot 10 másodpercig. WIFI nélkül is használhatók az alapfunkciók, de az összes funkció eléréséhez javasoljuk, hogy párosítsa a robotot a WIFI-hálózattal.

Inhoudsopgave

Introductie	476
Productoverzicht	477
Vóór het eerste gebruik	478
Klaarmaken voor gebruik	479
De robot opladen	480
De app downloaden, uw product registreren en de Wi-Fi-verbinding instellen.	481
Geluidssignalen	483
De taal van de spraakmeldingen instellen	483
Hoe uw robot werkt	484
Een plattegrond maken	484
Met beperkte reinigingszones instellen waar de robot niet moet schoonmaken	485
Hoe uw robot schoonmaakt	486
Schoonmaakvoorkeuren, geavanceerde instellingen en schoonmaakvolgorde instellen	486
Uw robot gebruiken	488
Vorbereiden voor een schoonmaakbeurt	488
Start het eerste schoonmaakprogramma met de app	489
De robot gebruiken zonder de app.	489
Het schoonmaakpatroon van de robot	490
Terugkeren naar het station	490
Automatisch opnieuw opladen en hervatten	490
Schoonmaken en onderhoud	490
Wanneer onderhoud uitvoeren	490
Het dweildoekje en de stofbak schoonmaken	491
Het waterreservoir schoonmaken	494
De borstel schoonmaken	495
De zijborstel schoonmaken	497
De hoofdwielen en het zwenkwiel schoonmaken	497
De sensoren, de contactpunten en het IR-signaalvenster reinigen	498
De stofzuigerzak vervangen	498
Langdurige opslag	499
Signalen van de gebruikersinterface en de betekenis ervan	500
De robot resetten/herstellen	501
Onderdelen vervangen	501
Accessoires bestellen	501
De oplaadbare accu verwijderen	502
Garantie en ondersteuning	503
Verwijdering en recycling	503
Problemen oplossen	504

Introductie

Gefeliciteerd met uw nieuwe robotstofzuiger uit de Philips HomeRun 2000-serie. Download en installeer de Philips HomeRun-robotapp om optimaal gebruik te kunnen maken van uw robot en al zijn geavanceerde functies. U kunt ook ondersteuningsvideo's en veelgestelde vragen vinden in de app of een bezoek brengen aan www.philips.com/homerun2000.

Lees het aparte boekje met veiligheidsinformatie zorgvuldig door voordat u de robot in gebruik neemt. Bewaar het boekje om het indien nodig later te kunnen raadplegen.

Productoverzicht

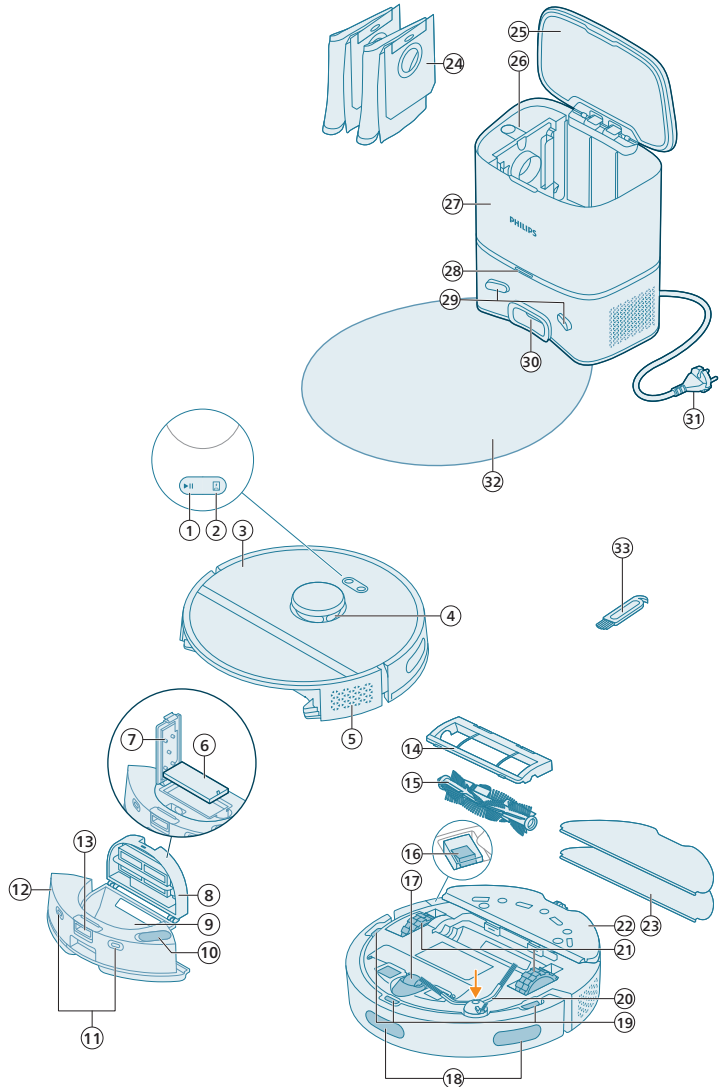

- 1 Start-/stopknop
- 2 Home-knop
- 3 Bovenklep
- 4 360° lasernavigatie (LiDAR)
- 5 Luchtuitlaat

- 6 Uitwasbaar stoffilter
- 7 Klep van het uitwasbare stoffilter
- 8 Klep voor stofbak
- 9 Stofbak
- 10 Waterinlaat
- 11 Contactpunten voor opladen (robot)
- 12 Waterreservoir
- 13 Ontgrendelknop van het waterreservoir
- 14 Borstelkap
- 15 Borstel
- 16 Aan/uit-schakelaar
- 17 Zwenkwiel
- 18 Sensor om verlagingsen en muren te vermijden
- 19 Anti-valsensoren (3x)
- 20 Zijborstel
- 21 Hoofdwielen
- 22 Dweildoekjehouder
- 23 Wasbaar dweildoekje (2x)
- 24 Stofzuigerzak (2x)
- 25 Deksel van stofbak
- 26 Stofzuigerzakruimte
- 27 Automatisch-leegstation
- 28 Indicatielampje
- 29 Contactpunten voor opladen (station)
- 30 Vuilafvoeropening
- 31 Netsnoeraansluiting
- 32 Placemat
- 33 Reinigingshulpstuk voor borstel

Vóór het eerste gebruik

- 1 Haal het apparaat uit de doos en verwijder al het verpakkingsmateriaal.
- 2 Verwijder de beschermkappen.
- 3 Als u beschadigingen op de robot ziet, gaat u naar **www.philips.com/support** of neemt u contact op met de Klantenservice in uw land.

Klaarmaken voor gebruik

 Tips voor de beste locatie voor de installatie van het station:

- Plaats het station niet in direct zonlicht of onder meubilair, om te voorkomen dat het infraroodsignaal waarmee de robot zijn weg terug naar het station kan vinden, wordt geblokkeerd.
- Plaats het station op een vlak oppervlak tegen een muur.
- Plaats het station op een gladde vloer.
- Plaats het station niet vlak bij een trap of een warmtebron (radiator).
- Plaats de robot op een plek met een goede Wi-Fi-dekking.

Installeer het station

1 Installeer het station rekening houdend met de benodigde afstanden.

i Opmerking: houd 0,5 meter ruimte aan de zijkanten van het station en 1,5 meter aan de voorkant.

2 Steek de stekker van het station in het stopcontact.

3 Werk de rest van het netsnoer goed weg achter het station, zodat de robot er niet overheen kan rijden.

4 Plaats de stofzuigerzak in de stofzuigerzakruimte van het station.

Bevestig de dweildoekjehouder, het wasbare dweildoekje en de zijborstel

1 Klik hiervoor de zijborstel in de juiste positie aan de onderkant van de robot vast.

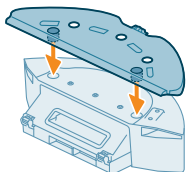
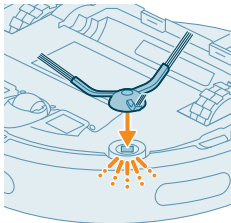
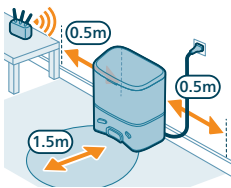

2 Bevestig de dweildoekjehouder aan de onderkant van het waterreservoir van de robot.

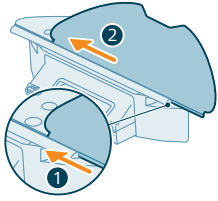

3 Schuif de rechte kant van het wasbare dweildoekje in de juiste sleuf van de dweildoekjehouder.

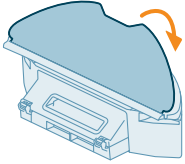

4 Bevestig het wasbare dweildoekje aan het klittenband van de dweildoekjehouder.

De robot opladen

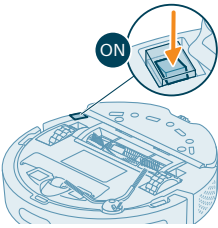

- 1 Druk op de aan/uit-schakelaar onder op de robot om deze in te schakelen.
- 2 Plaats de robot in de juiste richting op de vloer voor het station.
- 3 Steek de stekker van het station in het stopcontact, als u dat nog niet had gedaan.

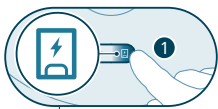

- 4 Druk op de Home-knop. De robot rijdt naar de juiste positie in het station.
- 5 Wacht tot de robot volledig is opgeladen.

Als de accu helemaal leeg is, rijdt de robot niet zelf naar de juiste positie. Doe in dat geval het volgende:



- 1 Plaats de robot in de juiste richting op de vloer voor het station. Het waterreservoir moet van het station af zijn gericht.
- 2 Houd de contactpunten voor opladen op de watertank van de robot tegenover de contactpunten voor opladen op het station.

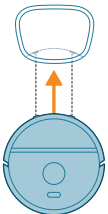

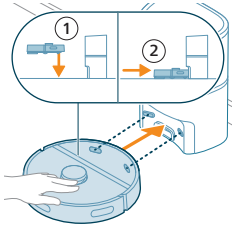

- 3** Duw de robot tegen het station zodat de oplaadcontacten van de robot contact maken met de oplaadcontacten van het station.

i Opmerking: controleer of de robot in de juiste positie staat en begint met opladen. De lampjes in de twee knoppen boven op de robot knipperen langzaam. Bij een lege accu kan het even duren voordat de robot aangeeft dat die wordt opgeladen.

i Let op: ook als dit de eerste keer is dat u de robot oplaadt, start het station met de robot leegzuigen. Dit is geen fout, maar maakt deel uit van de normale oplaadprocedure.

- 4** Wacht tot de robot volledig is opgeladen.

i Opmerking: laad de robot volledig op voordat u deze voor de eerste keer gebruikt.

i Opmerking: Het witte ledlampje op het station gaat ook branden om aan te geven dat de robot wordt opgeladen.

De app downloaden, uw product registreren en de Wi-Fi-verbinding instellen.

App-inhoud

U kunt de robot bedienen met de Philips HomeRun-robotapp: Met de app kunt u de robot beheren en hulp en ondersteuning krijgen:

- 1 Instructievideo 's.
- 2 Volledige gebruiksaanwijzing.
- 3 Veelgestelde vragen.
- 4 Contact opnemen met de Klantenservice.
- 5 Een plattegrond van uw huis maken.
- 6 De kamers die moeten worden schoongemaakt selecteren.
- 7 Voor elke kamer specifieke schoonmaakstanden en instellingen kiezen.
- 8 In real time de status van de schoonmaakbeurt en het accuniveau bekijken.
- 9 Waarschuwingen en meldingen ontvangen.
- 10 Een schoonmaakbeurt plannen.
- 11 De onderhoudsstatus bekijken en vervangende onderdelen zoeken.

De app downloaden

- 1 Scan de QR-code aan de linkerkant van de verpakking van de robot om de Philips HomeRun-robotapp te downloaden.

Of:

Zoek de 'Philips HomeRun-robotapp' in de Apple App Store of een Android App Store.

- 2 Download en installeer de app.
- 3 Volg de instructies in de app.





Een persoonlijke account registreren

Wanneer u een persoonlijke account registreert, kunt u:

- De robot besturen via meerdere apparaten, bijvoorbeeld een smartphone en een tablet, of meer gebruikers in het huishouden toevoegen.
- Een back-up opslaan van belangrijke gegevens, zoals schoonmaakschema's voor uw woning.

i Opmerking: Als u van telefoon verandert en u hebt geen account, verliest u alle aangepaste schoonmaakschema's.

i Belangrijk: Philips respecteert en beschermt uw privacy. Voordat u zich registreert, kunt u via een koppeling in de app onze privacykennisgeving weergeven.

De Wi-Fi-verbinding instellen

i Voordat u begint: controleer of de robot en uw mobiele apparaat een goede Wi-Fi-dekking hebben.

- 1 Druk op de knop 'Robot toevoegen' in de app en volg de instructies.
- 2 Koppel de robot met de wifi in de app. Zorg dat u uw Wi-Fi-wachtwoord bij de hand hebt.
- 3 Houd de start/stop-knop en de knop Home ten minste drie seconden tegelijkertijd ingedrukt. De lampjes in de knoppen knipperen oranje om aan te geven dat de robot in de verbindingsmodus voor Wi-Fi is.
- 4 Klik op de verbindingknop als deze zichtbaar is in de app om verbinding te maken met het netwerk van de '**Philips-robot**'.

i Opmerking: Als de knop voor verbinden niet zichtbaar is in de app, verlaat u de app en gaat u naar wifi onder 'Settings' (Instellingen) op uw mobiele apparaat. Hier kunt u het netwerk van de '**Philips-robot**' selecteren en er verbinding mee maken.

i Opmerking: Uw robot kan verbinding maken met zowel de 2,4 GHz als de 5 GHz Wi-Fi-banden.

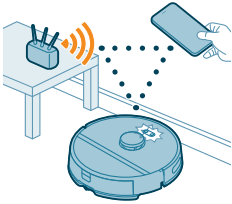



Als Wi-Fi-koppeling niet lukt:

- Controleer de Wi-Fi-verbinding.
- Controleer of u het juiste model hebt geselecteerd.
- Controleer of u het juiste wachtwoord voor het Wi-Fi-netwerk hebt ingevoerd.
- Controleer of de robot nog in de verbindingsmodus voor Wi-Fi is.

i Opmerking: dit is het geval als de lampjes in de twee knoppen op de robot nog oranje knipperen.

i Opmerking: als u het probleem niet kunt oplossen, gaat u naar www.philips.com/homerun2000 voor ondersteunende informatie en de contactgegevens van de Klantenservice.

Geluidssignalen



- U kunt de taal voor de spraakmeldingen van de robot wijzigen van Engels in uw taal. Download hiervoor de app en verbind de robot met Wi-Fi, zodat deze de nieuwe taal kan downloaden.
- De app geeft meldingen en waarschuwingen als de robot aandacht nodig heeft. Zo blijft u voortdurend op de hoogte van de actuele status, ook als de robot schoonmaakt terwijl u niet thuis bent.

De taal van de spraakmeldingen instellen

i U kunt de taal van de spraakmeldingen instellen onmiddellijk nadat de robot verbinding met Wi-Fi heeft gemaakt.

- 1 Zorg ervoor dat de robot is verbonden met de app.
- 2 De optie om de taal van de spraakmelding te veranderen is op twee plaatsen in de app beschikbaar.
 - Op hetzelfde app-scherm waar u wordt gevraagd de robot een naam te geven.
 - Of door rechtsboven op het instellingenpictogram te drukken en vervolgens het tabblad 'Robotinstellingen' te kiezen.



3 Kies hier de taal van de spraakmelding.

Hoe uw robot werkt

Een plattegrond maken

Hoe de woning in kaart wordt gebracht

De robot rijdt door de kamers en de lasernavigatie scant snel de kamers om een plattegrond  van de vloer te maken.

De plattegrond bewerken

In de app kunt u met de functie Plattegrond bewerken:

- Kamers bewerken (kamers samenvoegen/splitsen, kamers een naam geven), zodat u de schoonmaakroutine van de robot per kamer kunt aanpassen.
- Beperkte ruimten instellen om op te geven waar de robot mag schoonmaken en waar niet.
- Maak een plattegrond voor elke verdieping in uw woning en sla maximaal vijf plattegronden op. Wanneer u het apparaat gebruikt, genereert het een nieuwe plattegrond in een nieuwe omgeving. Als u plattegronden hebt die u vaak gebruikt en niet per ongeluk wilt overschrijven, kunt u maximaal 3 plattegronden vergrendelen.

De kamer klaarmaken voor het in kaart brengen

Zorg voordat u het in kaart brengen begint dat u:

- Het gebied opruimt.
- Meubilair op de juiste plek zet.
- Losse en kleine obstakels opbergt.

i Opmerking: dit is belangrijk om te voorkomen dat de obstakels in de plattegrond worden opgenomen.

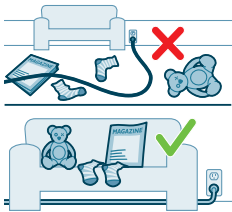

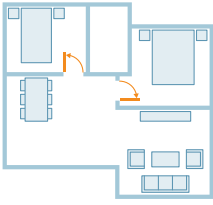

- Open alle binnendeuren en sluit de deuren naar buiten.

i Belangrijk: voorkom dat de robot tijdens gebruik wordt geblokkeerd.

Een plattegrond maken en bewerken



i Belangrijk: tijdens het in kaart brengen zal de robot niet schoonmaken.

- 1 Om een kaart te maken, klikt u op 'Plattegrond maken' in het beginscherm direct na het koppelen van de robot met de app of wanneer er nog niet eerder een plattegrond is gemaakt. Of klik op het instellingenpictogram in de rechterbovenhoek, selecteer 'Mijn plattegronden' en selecteer het '+'-pictogram in de rechterbovenhoek. Volg vervolgens de instructies in de app.
- 2 Om uw plattegrond te bewerken, selecteert u het plattegrondpictogram in het beginscherm of klikt u op het instellingenpictogram in de rechterbovenhoek, selecteert u 'Mijn plattegrond' en 'Plattegrond bewerken' voor de plattegrond die je wilt bewerken.

Met beperkte reinigingszones instellen waar de robot niet moet schoonmaken

U kunt in de app beperkte ruimten instellen om aan te geven waar de robot mag schoonmaken en waar niet.

Virtuele muur en verboden zone

Maak virtuele muren  en verboden zones  voor gebieden waar de robot niet mag komen. U kunt bijvoorbeeld virtuele muren of verboden zones maken om:

- Breekbare voorwerpen te beschermen. De robot kan geen kleine obstakels zoals schoenen, speelgoed of kabels detecteren, noch kan hij glanzende, transparante (bijv. glas) of donkere obstakels of oppervlakken detecteren.
- Te voorkomen dat de robot tijdens het schoonmaken klem komt te zitten.

i Opmerking: de robot kan vastlopen in hoogpolig tapijt, vloerbedekking met rafelranden of zeer lichte kleedjes, zoals in de badkamer. De robot kan ook geen snoeren op de vloer detecteren.

- De robot te beschermen.

i Opmerking: de robot mag niet in de buurt van vloeistoffen en natte gebieden komen, zoals drinkwaterbakjes van huisdieren of onderzetschotelletjes voor planten.

i Belangrijk: gebruik virtuele muren en verboden zones niet om te beschermen tegen gevaarlijke situaties.

i Belangrijk: virtuele muren en verboden zones mogen de robot niet belemmeren om terug te keren naar het station.

Droge zone

Stel droge zones  in om te voorkomen dat de robot kleden of tapijt dweilt.

1 Opmerking: De robot vermijdt de droge zones wanneer de dweildoekjehouder is bevestigd. De robot vermijdt de droge zones wanneer de dweildoekjehouder is bevestigd.

Hoe uw robot schoonmaakt

U kunt de volgende schoonmaakroutines selecteren in de app:

Routine	Beschrijving
Gemiddeld	<p>Automatische reiniging is bedoeld voor de normale dagelijkse schoonmaakbeurten. De robot maakt elke kamer schoon volgens de instellingen die u hebt opgegeven en opgeslagen in het schoonmaakschema.</p> <p>Als de omgeving niet wordt herkend, brengt de robot de omgeving in kaart en zuigt volgens de laatste instellingen. Als het een modus met dweilfunctie is maar er geen dweil is geïnstalleerd, geeft de robot geen water af. De robot keert na het schoonmaken terug naar het basisstation.</p>
Kamer	- Kamer: de robot reinigt een of meer kamers in de volgorde die u opgeeft.
Zone	- Zone: de robot reinigt een zone in een kamer die u opgeeft.
	Als u een van deze opties hebt geselecteerd, kunt u een schoonmaakstand selecteren en verdere reinigingsvoorkeuren en geavanceerde instellingen opgeven.

Schoonmaakvoorkeuren, geavanceerde instellingen en schoonmaakvolgorde instellen

In de app kunt u voor elke kamer vijf verschillende schoonmaakstanden selecteren. Dit zijn standaardstanden die voor de meeste situaties geschikt zijn. U kunt de geselecteerde schoonmaakstand aanpassen door uw reinigingsvoorkeuren en geavanceerde instellingen verder af te stemmen.







Schoonmaakstanden

Modus	Beschrijving
Zuig en dweil	<p>De robot zuigt en dweilt tegelijk de vloer. Deze stand is bedoeld voor het automatisch reinigen van gladde vloeren.</p> <p>⚠ BELANGRIJK: voor het dweilen van kwetsbare gladde vloeren, zoals parket, stelt u het waterniveau in de app in op het laagste niveau.</p>
Zuigen	De robot zuigt alleen de vloer. Deze stand kunt u gebruiken voor gebieden die niet mogen worden gedweild.
Dweilen	De robot dweilt alleen de vloer.

Modus	Beschrijving
Stil	De robot reinigt met minimaal geluid. De zuigkracht wordt verlaagd en de spraakmeldingen zijn gedempt.
Intensief	De robot zuigt en dweilt tegelijk de vloer, op vol vermogen. Deze stand is bedoeld voor grondig reinigen van kleine gebieden. We raden af om deze stand te gebruiken voor grote gebieden. De robot gaat vijf keer door het gebied, dus de schoonmaaktijd en het accugebruik zullen aanzienlijk toenemen.

Schoonmaakvoorkeuren

Voor elke schoonmaakstand kunt u de volgende schoonmaakvoorkeuren verfijnen:

Instelling	Beschrijving
Zuigkracht	<p>Wijzig de zuigkracht:</p> <ul style="list-style-type: none"> - Laag : voor efficiënt reinigen met een laag energieverbruik en een laag geluidsniveau. - Normaal : voor automatische reiniging en effectief verwijderen van fijn stof op gladde vloeren met een optimale balans tussen kracht en efficiëntie. - Sterk : voor een grondige reiniging van grote vloeroppervlakken. Hiermee kan de robot een groter gebied reinigen op één acculading dan in de max-stand. - Max : ideaal voor het verwijderen van grover vuil, zoals kruimels. De grote zuigkracht verwijdert kleine stofdeeltjes die dieper in tapijt en kieren zitten.
Waterdosering 	<p>Bepaal hoeveel water uit de waterpomp voor waterdosering naar de dweil gaat.</p> <div style="background-color: #cccccc; padding: 5px; margin-bottom: 10px;"> <p> BELANGRIJK: Voeg geen heet water of schoonmaakmiddelen aan het waterreservoir toe.</p> </div> <ul style="list-style-type: none"> - Laag: voor het dweilen van een kwetsbare vloer, zoals een parketvloer. De combinatie van stofzuigen en dweilen verwijdert fijn stof beter dan alleen stofzuigen. - Gemiddeld: de beste optie voor regelmatig zuigen en dweilen. De dweil verwijdert oppervlakkig vuil en bacteriën om de woning schoon en gezond te houden. - Hoog: voor een vlekkeloos schone woning. Voor een intensieve schoonmaakbeurt raden we aan deze instelling te combineren met 2 of 5 herhalingen van de schoonmaakroute.
Herhaling van schoonmaakroute	Geef het aantal herhalingen op. Eén keer is voldoende voor een normale schoonmaakbeurt. Voor een intensieve schoonmaakbeurt kunt u de robot programmeren om 2 of 5 keer door een gebied te gaan. We raden aan deze optie alleen te selecteren voor specifieke reinigingsgebieden, omdat u de schoonmaakduur hiermee verlengt.

Geavanceerde instellingen

U kunt uw eigen reinigingsvolgorde instellen in de app door op het instellingenpictogram in de rechterbovenhoek te klikken en 'Schoonmaakvolgorde' te selecteren.

Uw robot gebruiken

Vorbereiden voor een schoonmaakbeurt

Voordat u de robot start voor de schoonmaakbeurt:

- 1 Klik hiervoor de zijborstel in de juiste positie aan de onderkant van de robot vast.

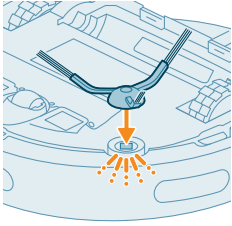

- 2 Bevestig de dweildoekjehouder aan de onderkant van het waterreservoir van de robot.

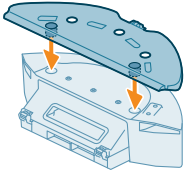

- 3 Schuif de rechte kant van het wasbare dweildoekje in de juiste sleuf van de dweildoekjehouder.

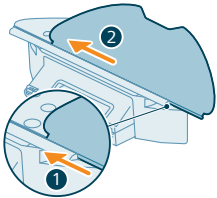

- 4 Bevestig het wasbare dweildoekje aan het klittenband van de dweildoekjehouder.

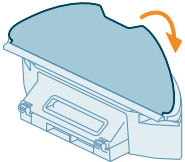

⚠ BELANGRIJK: u kunt de dweildoekjehouder verwijderen. Wanneer u echter de robot gebruikt met de dweildoekjehouder, moet u altijd een wasbaar dweildoekje aan de dweildoekjehouder hebben bevestigd, ook als u de robot alleen voor stofzuigen gebruikt. Hiermee wordt voorkomen dat de vloer en de dweilhouder beschadigd raken tijdens gebruik.

- Haal alle kabels, draden, snoeren en losse voorwerpen zoals schoenen en speelgoed van de vloer om te voorkomen dat de robot hierin vast komt te zitten.
- Open alle deuren in huis.
- Maak de dweil vooraf vochtig voor een optimaal resultaat.

Start het eerste schoonmaakprogramma met de app

Starten

- 1 Open de app.
- 2 Selecteer het schoonmaakprogramma: Gemiddeld, Kamer of Zone.
- 3 Druk op het pictogram voor starten.

i Opmerking: zorg ervoor dat de aan/uit-schakelaar van de robot in de 'aan'-stand staat ('I').

i Opmerking: Als het accuniveau te laag is, kan het schoonmaken niet worden gestart. Wacht tot de robot voldoende is opgeladen voordat u een schoonmaakbeurt start.

Stoppen

- 1 Druk op het pictogram voor pauze in de app. De robot stopt.
- 2 Druk nogmaals op het pictogram voor starten. De robot gaat verder.
- 3 Druk op het pictogram voor teruggaan. De robot gaat terug naar het station.

De robot gebruiken zonder de app.

i **Opmerking: Voor een optimale ervaring raden we aan de app te gebruiken.**

Wanneer u de app niet wilt gebruiken, kunt u de robot handmatig besturen met de twee knoppen op de robot:

- Start-/pauzeknop
 - Houd de knop lang (3 sec.) ingedrukt om de robot in of uit te schakelen.
 - Druk de knop kort in om het schoonmaken te starten of te pauzeren. Druk nogmaals om de schoonmaakbeurt te hervatten.
- Home-knop
 - Kort indrukken (wanneer de robot niet bezig is): de robot gaat terug naar het station en wordt opgeladen.
 - Kort indrukken tijdens een schoonmaakbeurt: de robot stopt met schoonmaken. Nogmaals kort indrukken: de robot gaat terug naar het station om te worden opgeladen.
 - Kort indrukken wanneer de robot terugrijdt naar het station: de robot pauzeert bij het terugkeren naar het station. Druk nogmaals om de robot terug te laten rijden naar het station.

i Opmerking: Om de Wi-Fi-functie van de robot uit te schakelen, drukt u 10 seconden op de stootrand aan de voorkant van de robot en op de home-knop. De basisfuncties kunt u nog steeds gebruiken zonder Wi-Fi, maar voor volledige toegang tot alle functies raden we aan om de robot te koppelen met Wi-Fi.

Wanneer u de robot handmatig bedient, zal deze stofzuigen en dweilen. Als het waterreservoir echter leeg is of de dweildoekjehouder niet is bevestigd, zal de robot niet dweilen.

Het schoonmaakpatroon van de robot

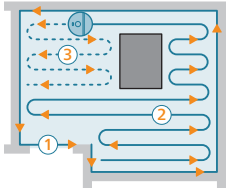

De robot maakt de woning volgens een vaste structuur schoon. Hij maakt de woning kamer voor kamer schoon en begint altijd met de randen van de kamer voordat die de rest van het oppervlak doet.

Terugkeren naar het station

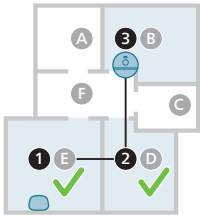

Als de robot klaar is met de schoonmaakbeurt, keert deze automatisch terug naar het station om te worden opgeladen.

Automatisch opnieuw opladen en hervatten

Wanneer de accu leeg raakt (< 20%) tijdens het schoonmaken, keert de robot automatisch terug naar het station om te worden opgeladen. Wanneer de accu weer is opgeladen, gaat de robot verder waar hij was gebleven.

U kunt deze functie in de app uitschakelen door op het instellingenpictogram in de rechterbovenhoek te klikken en vervolgens de optie 'Reinigen hervatten' in of uit te schakelen.

Schoonmaken en onderhoud

Wanneer onderhoud uitvoeren

Item	Reinigen	Vervanging
Wasbaar dweildoekje	Na elk gebruik	3-6 maanden
Borstel	Maandelijks	6-12 maanden
Uitwasbaar stoffilter	Maandelijks	3-6 maanden
Zijborstel	Maandelijks	6-12 maanden
Hoofdwielen en Zwenkwielen	Maandelijks	-
Sensor voor 360° lasernavigatie (LiDAR)	Maandelijks	-

Sensoren: - Infraroodsignaalsonoren - Anti-valsensor (3x)	Maandelijks	-
Contactpunten voor opladen van robot en station	Maandelijks	-
Sensoren om de plaatsing van de stofbak en het waterreservoir te detecteren	6 maanden	-
Stofbak	Leeg de stofbak na elk gebruik.	

Het dweildoekje en de stofbak schoonmaken

Het wasbare dweildoekje reinigen

- 1 Trek het wasbare dweildoekje los van het klittenband.

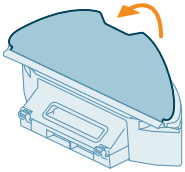

- 2 Schuif de rechte kant van het wasbare dweildoekje uit de gleuf.

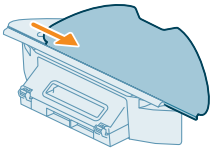

- 3 Spoel het wasbare dweildoekje uit met water of was het in de wasmachine.

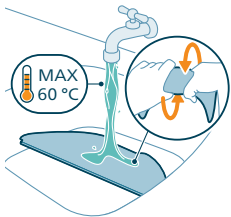

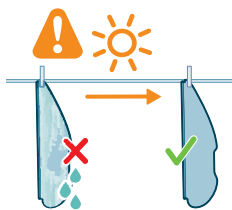

4 Laat het wasbare dweildoekje drogen aan de lucht.

i Opmerking: Laat het wasbare dweildoekje niet op een andere manier drogen.

Reinig de stofbak en het uitwasbare stoffilter.

1 Trek het waterreservoir met stofbak naar buiten.

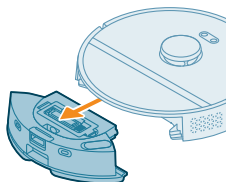

2 Open het deksel van de stofbak.

i Opmerking: Verwar de klep voor het legen van de stofbak niet met het deksel van het uitwasbare filter.

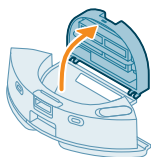

3 Verwijder het vuil uit de stofbak.

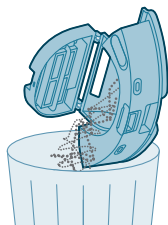

4 Spoel de stofbak af onder de kraan.

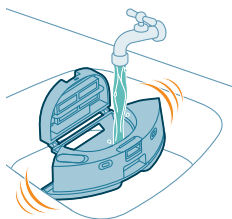

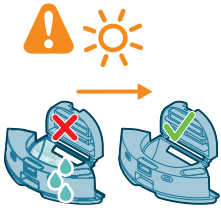

5 Laat de stofbak aan de lucht drogen.

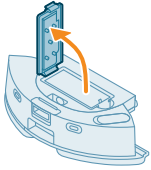

6 Open het deksel van het uitwasbare filter.

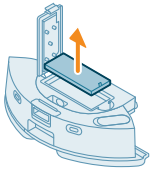

7 Trek het uitwasbare luchtfilter naar buiten.

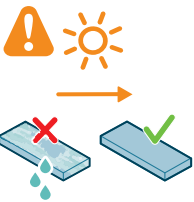

8 Spoel het uitwasbare filter uit met water en laat het aan de lucht drogen.

i Opmerking: gebruik geen schoonmaakmiddel.

i Opmerking: Laat het uitwasbare filter niet op een andere manier drogen.

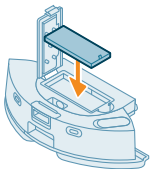

9 Zorg ervoor dat het uitwasbare filter helemaal droog is en houd het tegen de filterklem op de stofbak en duw het naar binnen.

10 Druk het uitwasbare stoffilter omlaag.

11 Sluit het deksel van het uitwasbare filter.

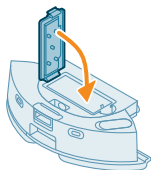

12 Schuif de stofbak weer in het waterreservoir.

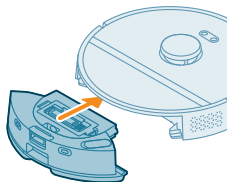

Het waterreservoir schoonmaken

1 Druk op de ontgrendelknop van het waterreservoir en trek het waterreservoir uit de robot.

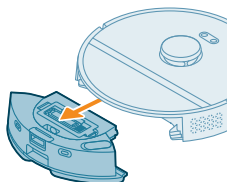

2 Open het deksel van het waterreservoir.

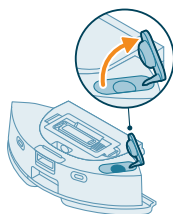

3 Vul het waterreservoir met kraanwater en schud het boven een gootsteen.

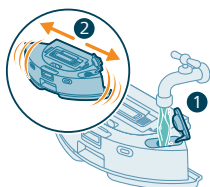

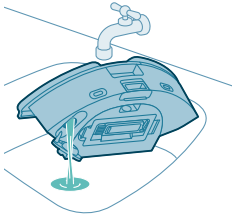

4 Giet resterend water uit het waterreservoir.

5 Maak de buitenkant van het waterreservoir droog met een doek.

i Opmerking: gebruik geen schoonmaakmiddel.

⚠ BELANGRIJK: was het waterreservoir niet in de vaatwasser.

6 Houd de afsluitdop van het waterreservoir open en laat de binnenkant van het waterreservoir aan de lucht drogen.

i Opmerking: Maak het waterreservoir niet op een andere manier droog.



7 Plaats het waterreservoir in de robot.

i Opmerking: Controleer of de buitenkant van het waterreservoir droog is.

i Opmerking: gebruik geen schoonmaakmiddel.

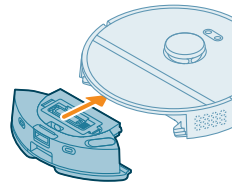

De borstel schoonmaken

- 1 Zet de robot ondersteboven op een vlak en stabiel oppervlak.
- 2 Druk de ontgrendelingsknoppen van de borstelkap tegelijk in.
- 3 Til de borstelkap op en verwijder deze.

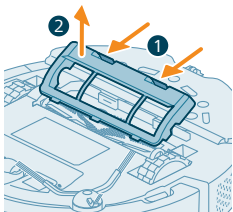

4 Trek de borstel eruit.

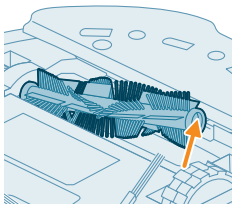

5 Maak het reinigingsgereedschap los van het deksel van de stofbak.

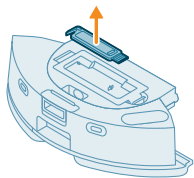

6 Gebruik het reinigingshulpstuk om de haren door te snijden.

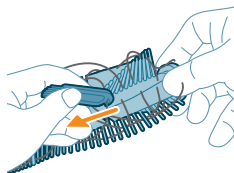

7 Verwijder haren en vuil van de borstel.

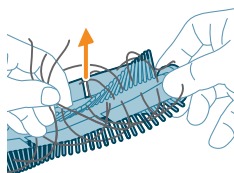

Tip: Gebruik het borsteluiteinde van het reinigingshulpstuk om het vuil van de borstel te verwijderen.

8 Als u de dop aan het uiteinde van de hoofdborstel hebt verwijderd, plaatst u deze terug.

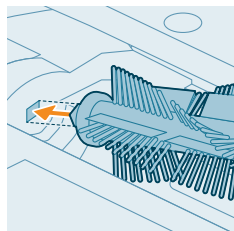

9 Plaats de borstel op de juiste plaats terug. Match de vierkante pen met het vierkante gat en steek de borstel in positie.

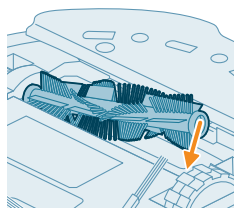

- 10** Plaats de lipjes van de borstelkap in de juiste uitsparingen.
11 Duw de borstelkap naar binnen.

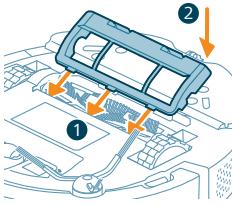

De zijborstel schoonmaken

- 1** Zet de robot ondersteboven op een vlak en stabiel oppervlak.
2 Verwijder de zijborstel.

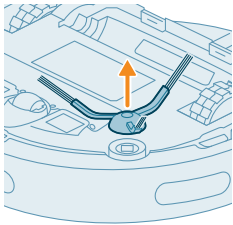

- 3** Gebruik een borstel met zachte borstelharen (zoals een tandenborstel) om stof of pluïesjes van de zijborstel en de robot te verwijderen.

Tip: U kunt het borsteluiteinde van het reinigingshulpstuk gebruiken om stof of pluïesjes van de zijborstel en de robot te verwijderen.

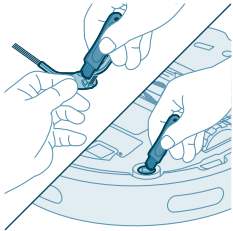

- 4** Klik hiervoor de zijborstel in de juiste positie aan de onderkant van de robot vast.

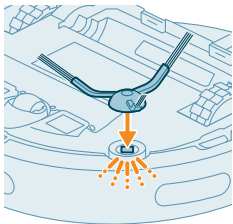

De hoofdwielen en het zwenkwiel schoonmaken

- 1** Zet de robot ondersteboven op een vlak en stabiel oppervlak.

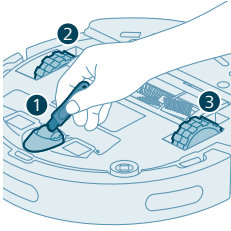

- 2 Gebruik een borstel met zachte borstelharen (zoals een tandenborstel) om stof of pluïsjes van het zwenkwiel en de hoofdwielen te verwijderen.

i u kunt het borsteluiteinde van het reinigingshulpstuk gebruiken om stof of pluïsjes van de wielen te verwijderen.

De sensoren, de contactpunten en het IR-signaalvenster reinigen

Om goede reinigingsprestaties te behouden, moet u de sensor, de contactpunten en het IR-signaalvenster van tijd tot tijd schoonmaken.

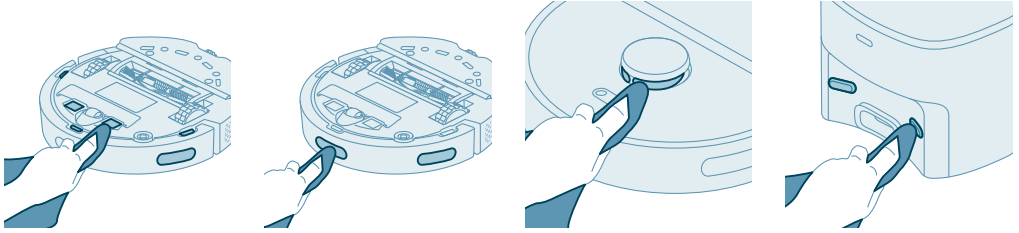

- 1 Haal de stekker van het station uit het stopcontact.
- 2 Gebruik een zachte droge doek.
- 3 Maak de onderdelen schoon.

i Opmerking: gebruik geen schoonmaakmiddel.

- 4 Droog de onderdelen en oppervlakken met een droge doek.

i Opmerking: Maak de onderdelen niet op een andere manier droog.

De stofzuigerzak vervangen

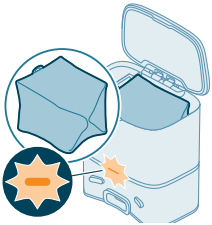

Wanneer het oranje ledlampje op het (automatisch) leegstation knippert, geeft dit aan dat de stofzuigerzak vol is.

- 1 Open het deksel van het (automatisch) leegstation.

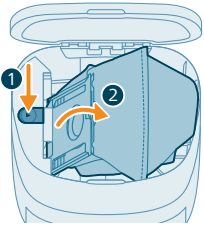

2 Druk op de ontgrendelknop en druk de zakhouder opzij.

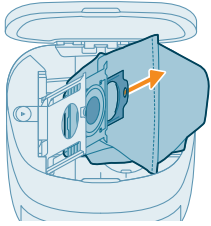

3 Verwijder de stofzak en gooi deze weg.

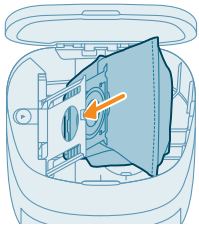

4 Schuif het kartonnen stuk van de stofzak op de zakhouder.

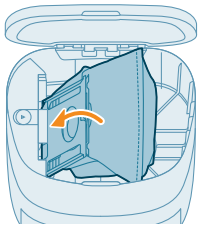

5 Duw de zakhouder terug naar de staande positie totdat u een klik hoort.

6 Sluit het deksel van het (automatisch) leegstation.

i Informatie over waar en hoe u nieuwe stofzakken kunt bestellen, vindt u het hoofdstuk 'Vervanging' in de handleiding.

Langdurige opslag

1 Laad de accu op tot deze vol is.

2 Berg de robot niet op bij een temperatuur boven 35 °C of onder 8 °C.

Signalen van de gebruikersinterface en de betekenis ervan

Signaal

Beschrijving van signaal

Betekenis van signaal

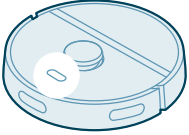

Het indicatielampje op de robot kleurt wit.

De robot staat aan of is in een reinigingscirkel.

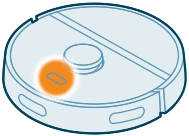

Het indicatielampje op de robot knippert wit en oranje.

De robot wordt opgeladen.

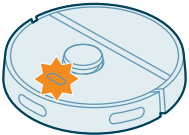

Het indicatielampje op de robot knippert oranje.

De robot loopt tegen een probleem of is in de koppelingsmodus.

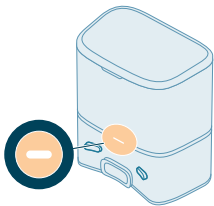

Het indicatielampje op het station kleurt wit.

De stekker van het station zit in het stopcontact.

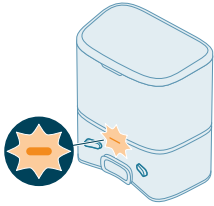
Signaal**Beschrijving van signaal****Betekenis van signaal**

Het indicatielampje op het station flitst oranje.

Het deksel van het station is niet gesloten, de s-bag is niet in het station geplaatst of de s-bag is vol.
Neem contact op met de Klantenservice in uw land als het indicatielampje nog steeds oranje brandt nadat u het bovenstaande gecontroleerd hebt.

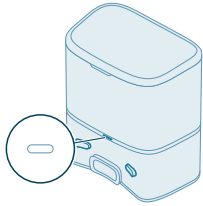

Het indicatielampje op het station is uit.

De stekker van het station zit niet in het stopcontact.
Als het station is aangesloten, gaat het indicatielampje uit als het apparaat niet wordt gebruikt om stroom te besparen.

De robot resetten/herstellen

U kunt de robot resetten/herstellen door zowel de home- als de aan/uit-knoppen bovenop de robot 15 seconden ingedrukt te houden.

i Opmerking: Na het resetten/herstellen van de robot moet de robot opnieuw verbinding maken met de app en zijn de relevante instellingen in de app verwijderd.

Onderdelen vervangen

Accessoires bestellen

Ga voor accessoires of reserveonderdelen naar www.philips.com/homerun2000 of neem contact op met uw Philips-dealer. U kunt ook contact opnemen met de Philips Klantenservice in uw land (zie de meegeleverde internationale garantieverklaring voor contactgegevens).

Vervangingsonderdelen:

XV1430

Vervangende wasbare
dweeldoekjes

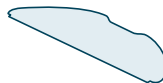

XV1433

Onderhoudsset met
2 filters, 1 borstel en
1 zijborstel.

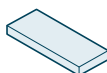

FC8022

Stofzakken (antiallergische
s-zakken)



De oplaadbare accu verwijderen

Volg de onderstaande instructies om de oplaadbare accu te verwijderen. U kunt de robot ook naar een servicecentrum van Philips brengen om de accu te laten verwijderen. Neem contact op met de Philips Klantenservice in uw land voor het adres van een servicecentrum bij u in de buurt.

Neem de benodigde voorzorgsmaatregelen wanneer u gereedschap gebruikt om het product te openen en wanneer u de accu verwijdert.

Waarschuwing: Zorg ervoor dat het product niet op het station is aangesloten en dat de accu helemaal leeg is voordat u de accu verwijdert.

- 1 Start de robot op een plaats ergens in de kamer en niet vanuit het robotstation.
- 2 Laat de robot werken tot de accu leeg is om ervoor te zorgen dat de accu volledig leeg is voordat u deze verwijdert en inlevert.
- 3 Draai de schroeven van het deksel van het accucompartiment los en verwijder het deksel.

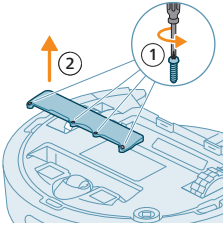

- 4 Til de oplaadbare accu uit het accucompartiment en koppel hem los door op het kleine klemmetje op de accuaansluiting te drukken zodat de accuaansluiting loskomt.
- 5 Breng de robot en de accu naar een inzamelpunt voor elektrisch en elektronisch afval.

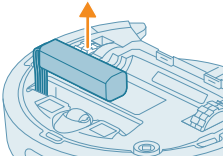

Garantie en ondersteuning

Hebt u informatie of ondersteuning nodig, ga dan naar www.philips.com/support of lees de internationale garantieverklaring.

Uw robotstofzuiger is met de grootste zorg ontworpen en ontwikkeld. Als de robot onverhoopt toch moeten worden gerepareerd, dan zorgt het Consumer Care Centre in uw land dat de benodigde reparatie zo snel mogelijk en met zo min mogelijk ongemak wordt uitgevoerd. Als er geen Consumer Care Centre in uw land is, ga dan naar uw Philips-dealer.

Verwijdering en recycling

Gooi de robot niet weg met het gewone huisvuil. Breng het naar een recyclingbedrijf voor elektrische apparatuur.

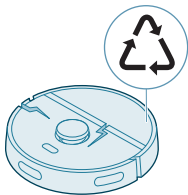

Problemen oplossen

In dit hoofdstuk worden in het kort de meest voorkomende problemen behandeld die zich kunnen voordoen tijdens het gebruik van het apparaat. Als u het probleem niet kunt oplossen met onderstaande informatie, ga dan naar de Philips HomeRun-robotapp of naar www.philips.com/homerun2000, waar u ook ondersteuningsvideo's en veelgestelde vragen kunt vinden. U kunt ook contact opnemen met de Klantenservice in uw land.

Probleem	Mogelijke oorzaak	Oplossing
De robot wordt niet ingeschakeld.	De accu is bijna leeg.	Laad de robot op het station op vóór gebruik.
	De omgevingstemperatuur is te hoog of te laag.	Gebruik de robot bij een temperatuur tussen 8 °C en 35 °C.
De robot kan niet met de app worden gekoppeld.	De robot bevindt zich niet meer in koppelingsmodus.	Zet de robot weer in de koppelingsmodus door de Home-knop en de aan/uit-knop tegelijkertijd ingedrukt te houden (de lampjes knipperen oranje).
	De Wi-Fi-verbinding (signaal) werkt niet goed.	Plaats de robot in een gebied met een goed Wi-Fi-signaal.
	Verkeerd Wi-Fi-netwerk geselecteerd.	Zorg ervoor dat u het juiste Wi-Fi-netwerk selecteert.
	Verkeerd wachtwoord gebruikt.	Zorg ervoor dat u het juiste Wi-Fi-wachtwoord gebruikt.
	Er is een verkeerd robotmodel geselecteerd in de app.	Zorg ervoor dat u het juiste robotmodel selecteert.
	Verkeerde app gedownload	Gebruik altijd de app die u hebt gedownload via de QR-code in de snelstartgids.
De verbinding tussen de app en de robot is verbroken.	De robot is buiten bereik van het Wi-Fi signaal.	Wacht tot de robot is teruggedreden naar een gebied met een goed Wi-Fi-signaal.
	De robot bevindt zich in de slaapmodus.	De robot gaat in de slaapstand staan als hij niet is teruggekeerd naar het station. Druk 3 seconden of langer op de aan/uit-knop om de robot wakker te maken. Stuur hem dan naar het station via de app of door op de homeknop te drukken.
	Het Wi-Fi-wachtwoord is gewijzigd.	Wanneer de Wi-Fi-gegevens zijn gewijzigd: voeg de robot weer toe aan de app.
	De naam van het Wi-Fi-netwerk is gewijzigd.	Wanneer de Wi-Fi-gegevens zijn gewijzigd: voeg de robot weer toe aan de app.
	De app-account is gewijzigd.	Als de accountgegevens zijn gewijzigd, moet u robot opnieuw toevoegen aan de app.

Probleem	Mogelijke oorzaak	Oplossing
De e-mail met de verificatiecode is niet ontvangen.	Het kan een minuut duren voordat de e-mail met de verificatiecode wordt ontvangen.	Wacht meer dan een minuut op de e-mail.
	De e-mail is niet verzonden.	Klik op de knop 'Resend' (Opnieuw verzenden).
	De e-mail kan in de map 'spam' of 'junk' terecht zijn gekomen.	Controleer de 'spam'- of 'junk'-map. (Het e-mailadres van de afzender begint met: HomeRun_noreply@).
	Er is een verkeerd e-mailadres gebruikt.	Controleer of u het juiste e-mailadres hebt gebruikt.
De robot kan het station niet vinden.	De telefoon of computer heeft geen goede internetverbinding om de e-mail te ontvangen.	Zorg ervoor dat de telefoon of computer een goede internetverbinding heeft.
	Het station is verplaatst tijdens een schoonmaakbeurt.	Plaats het station terug op dezelfde plaats als bij de start van de schoonmaakronde.
	Het station is niet aangesloten op de stroomvoorziening.	Steek de stekker van het station in het stopcontact.
	De sensoren op de robot en/of het station zijn vuil.	Maak alle sensoren van de robot en het station schoon.
	Een verboden zone is te dicht bij het station geplaatst	Sla geen verboden zones op die zich te dicht bij het station bevinden.
De robot duwt het station weg.	Het station is geplaatst op een plek met zeer helder licht.	Plaats het station niet op een plaats met zeer helder licht (zoals direct zonlicht). Dit kan het infraroodsignaal verstoren.
	Het station staat niet dicht bij een muur.	Plaats het station met de achterkant naar de muur gericht.
	De sensoren op de robot en/of het station zijn vuil.	Maak alle sensoren van de robot en het station schoon.
De robot maakt niet goed schoon.	Er is niet genoeg ruimte rondom het station (0,5 meter aan de zijkanten en 1,5 m aan de voorkant).	Zorg ervoor dat het station voldoende ruimte heeft.
	De stofbak van de robot is vol.	Maak de stofbak van de robot leeg.
	Het waterreservoir is leeg.	Vul op tijd het waterreservoir.
	Er zitten obstakels vast in de borstels.	Verwijder alle obstakels van de borstels.
	Het filter is niet schoongemaakt.	Maak het filter regelmatig schoon.

Probleem	Mogelijke oorzaak	Oplossing
	Het filter is niet of niet correct teruggeplaatst.	Plaats het filter op de juiste manier terug.
	Het wasbare dweildoekje moet worden vervangen.	Vervang het wasbare dweildoekje (XV1430). Koop een nieuw wasbaar dweildoekje (XV1430) via de app of op www.philips.com/homerun2000
De robot gebruikt geen of weinig water tijdens het dweilen.	Het waterniveau is te laag ingesteld.	Stel het waterniveau in de app hoger in.
Er komt te veel water uit het wasbare dweildoekje / de robot maakt de vloer te nat.	Het waterniveau is te hoog ingesteld.	Stel het waterniveau in de app lager in. ⚠ BELANGRIJK: voor het dweilen van kwetsbare gladde vloeren, zoals parket, stelt u het waterniveau in de app in op het laagste niveau.
Robot mist schoon te maken gebieden / de robot maakt niet het hele gebied schoon / de robot begint bepaalde plekken te missen	De sensoren van de robot zijn vuil geworden.	Maak de sensoren van de robot schoon met een droge doek.
	De robot werkt op gladde gepolijste vloeren.	Zorg ervoor dat de vloer droog is voordat de robot begint met schoonmaken.
	De robot kan bepaalde gebieden, die worden geblokkeerd door meubilair of barrières, niet bereiken.	Ruim de schoon te maken ruimte op door meubels en kleine voorwerpen op hun vaste plaats te zetten.
	Het schoon te maken gebied is niet opgeruimd.	Verwijder kleine voorwerpen van de vloer en ruim het schoonmaakgebied op voordat de robot begint met schoonmaken.
	De robot houdt een veiligheidsmarge aan in de afstand tot verboden zones en droge zones, en dit kan ervoor zorgen dat de robot niet in een bepaald gebied komt.	Maak de verboden zone of droge zone in de app iets kleiner.
De robot heeft zichzelf geblokkeerd door een snoer op te eten.	Er liggen snoeren op de vloer die de robot niet kan detecteren.	Stop de robot en verwijder de borstelkap. Neem de borstel weg en controleer of er iets vastzit in de zijborstel: verwijder de zijborstel, neem de kabel weg, bevestig de zijborstel opnieuw. Verwijder alle kabels van de vloer voordat u begint met schoonmaken.

Probleem	Mogelijke oorzaak	Oplossing
De robot valt van de trap.	De anti-valsensoren aan de onderkant van de robot zijn vuil.	Maak de anti-valsensoren aan de onderkant van de robot schoon. Als de robot van de trap blijft vallen, teken dan een virtuele muur bovenaan de trap in de app.
	Op de bovenste trede van de trap zijn voorwerpen geplaatst die door de robot worden gedetecteerd en daarom denkt de robot daar veilig te kunnen rijden.	Verwijder de voorwerpen van de bovenste trede van de trap.
De robot laadt niet snel op en ontlaadt niet snel.	De robot is opgeslagen in een te warme of te koude ruimte.	Laad de robot op en bewaar deze bij een temperatuur tussen 8 °C en 35 °C.
Het (automatisch) leegstation verzamelt geen stof uit de robot.	De stofzuigerzak is niet of niet correct teruggeplaatst.	Plaats een stofzuigerzak op de juiste manier in het (automatisch) leegstation.
	De stofzuigerzak is vol.	Plaats een lege stofzuigerzak in het (automatisch) leegstation.
	De stille modus of de instelling voor niet-storen is geactiveerd in de app.	Schakel de stille modus of de instelling voor niet-storen uit in de app.
	Het opening van het (automatisch) leegstation is geblokkeerd.	Maak de opening van het (automatisch) leegstation schoon.
Er is schuimvorming in het waterreservoir en de robot maakt vreemde bewegingen.	Er is wasmiddel toegevoegd aan het waterreservoir, waardoor de robot glad is.	Voeg nooit een schoonmaakmiddel toe aan het waterreservoir. Maak de robot en de wielen schoon, inclusief een grondige spoeling van het waterreservoir.
De robot maakt een abnormaal geluid.	Het filter is niet of niet correct teruggeplaatst.	Controleer of het filter correct is teruggeplaatst.
	De robot heeft een hard stuk vuil opgeruimd, dat nu in de stofbak rond-beweegt.	Leeg de stofbak.
De borstels draaien niet meer.	Er zitten haren vast in de borstel.	Verwijder de haren met het bij de robot geleverde reinigingshulpstuk voor de borstel.
	Er zitten andere obstakels vast in de borstels.	Verwijder alle andere obstakels van de borstels.
	De borstel is niet goed teruggeplaatst.	Verwijder de borstel en plaats deze weer terug.
		Wanneer de borstel niet goed is teruggeplaatst: plaats de vierkante aandrijf-as weer correct in het vierkante gat.

Probleem	Mogelijke oorzaak	Oplossing
De zijborstel raakt vervormd.	Mogelijk is er iets vast komen te zitten in de zijborstel.	Leg de borstel even in heet water en laat hem drogen. Koop een nieuwe zijborstel via de app of op www.philips.com/homerun2000
De robot rijdt niet op een zwarte vloer.	De robot denkt dat een pikzwarte vloer valgevaar oplevert; de valdetectie is geactiveerd.	Zorg ervoor dat er licht brandt in de kamer met de pikzwarte vloer. Maak de anti-valsensor aan de onderkant van de robot schoon.
Er is een schema ingesteld, maar de robot begint niet met schoonmaken volgens het schema.	Mogelijk is de functie 'niet storen' geactiveerd.	Controleer in de app of de functie 'niet storen' tegelijk met het schema is ingeschakeld.
	De robot bevindt zich in de slaapmodus.	Zorg ervoor dat de robot wordt opgeladen in het station. De robot gaat in de slaapstand staan als hij niet is teruggekeerd naar het station. Druk 3 seconden of langer op de aan/uit-knop om de robot wakker te maken. Stuur hem dan naar het station via de app of door op de homeknop te drukken.
	In de app is de verkeerde tijdzone geselecteerd.	U kunt de tijdzone in de app wijzigen in 'My account' (Mijn account) onder 'Profile' (Profiel).
	De verbinding tussen de robot en het Wi-Fi-netwerk is verbroken.	Controleer of het Wi-Fi-netwerk werkt.
	De accu van de robot is leeg.	Zorg ervoor dat het station is aangesloten op de stroomvoorziening.
Aanmelden bij de account van de robotapp is niet mogelijk.	Het e-mailadres is gewijzigd.	Maak een nieuwe app-account als het e-mailadres is gewijzigd.
	Het wachtwoord is onjuist.	Voer het juiste wachtwoord in. Als u het wachtwoord niet meer weet, klik dan op 'forgot password' (wachtwoord vergeten) en volg de stappen.
	Er is een onjuiste landstreek geselecteerd.	Selecteer de juiste landstreek in de app.
Er worden steeds pop-upberichten over de app- of firmware-updates ontvangen.	De app-updates of firmware-updates zijn niet geïnstalleerd.	Vanwege de voortdurende verbetering van de robot raden wij aan alle updates te installeren.

Probleem	Mogelijke oorzaak	Oplossing
De app Philips HomeRun robot is niet beschikbaar in mijn land.	VPN blokkeert mogelijk de toegang tot de juiste landinformatie.	Schakel elke VPN-service uit die u gebruikt.
	Google- of Apple-account kan zijn ingesteld op een ander land.	Wijzig de Google- of Apple-accountgegevens zodat deze overeenkomen met het land waarin u de robot hebt gekocht.
De firmware-update mislukt.	Het accuniveau is te laag	Het accuniveau van de robot moet meer dan 20% zijn om een update te kunnen installeren.
	De robot is niet op het station.	Zorg ervoor dat de robot wordt opgeladen in het station als u de update installeert.
	De wifi-verbinding werkt niet goed genoeg.	Zorg ervoor dat de robot zich op een plek met sterke wifi bevindt
De robot is klaar met mappen, maar ik zie geen kaart in de app.	De robot startte en finishte niet op het station.	Om een kaart te maken, moet u ervoor zorgen dat de robot begint en eindigt op het station. Zodra de kaart is opgeslagen in de app, kunt u de robot zonder station gebruiken.
	De robot loopt vast of blokkeert bij het in kaart brengen.	Laat de robot terugkeren naar het station en start het in kaart brengen opnieuw. Identificeer de locatie waar de robot eerder vast kwam te zitten en verwijder alle obstakels of blokkeer de toegang van de robot tot dat gebied. Zodra de plattegrond is gemaakt, kunt u een verboden zone maken om te voorkomen dat de robot dat gebied opnieuw binnengaat.
Mijn kaart is verloren gegaan uit de app.	Het maximaal aantal kaarten was bereikt.	De robot maakt een nieuwe kaart wanneer hij een nieuwe omgeving herkent. Als je al 5 kaarten hebt, zal de robot een oude overschrijven. Als u er zeker van wilt zijn dat de robot een kaart niet overschrijft, vergrendelt u deze in de app. U kunt slechts 3 kaarten tegelijk vergrendelen.
Ik wil de Wi-Fi-functie niet gebruiken.	De Wi-Fi-functie kan op uw apparaat worden gedeactiveerd.	Druk 10 seconden op de stootrand aan de voorkant van de robot en op de home-knop om de Wi-Fi-functie van de robot uit te schakelen. De basisfuncties kunt u ook gebruiken zonder Wi-Fi, maar voor volledige toegang tot alle functies raden we aan om de robot te koppelen met Wi-Fi.

Innhold

Innledning	510
Produktoversikt	511
Før bruk første gang	512
Før bruk	513
Lading av roboten	514
Last ned appen, registrer deg og koble til Wi-Fi.	515
Hørbare signaler	517
Angi språk for talevarsler	517
Hvordan roboten fungerer	517
Lag et kart	517
Opprett sperresoner for rengjøring for å fortelle roboten hvor den ikke skal gjøre rent	518
Hvordan roboten rengjør	519
Angi rengjøringspreferanser, avanserte innstillinger og rekkefølge for rengjøring	520
Bruke roboten	521
Forberede seg på en rengjøringsøkt	521
Start første rengjøringsprogram via appen	522
Bruk av roboten uten appen	522
Robotens rengjøringsmønster	523
Vender tilbake til stasjonen	523
Lad opp på nytt og gjenoppta automatisk	523
Rengjøring og vedlikehold	524
Når det trengs vedlikehold	524
Slik rengjør du mikrofiberkluten og støvbeholderen	524
Rengjøring av vannbeholderen	527
Rengjøre hovedbørsten	528
Rengjøre sidebørsten	530
Rengjøre hovedhjulene og styrehjulet foran	531
Rengjøre sensorene, kontaktpunktene og IR-vinduet	531
Skifte støvsugerposen	532
Langtidsoppbevaring	533
Brukergrensesnittsignaler og hva de betyr	533
Tilbakestill/gjenoppsett roboten	534
Utskiftning	534
Bestille tilbehør	534
Fjerne det oppladbare batteriet	535
Garanti og støtte	536
Avhending og resirkulering	536
Feilsøking	536

Innledning

Gratulerer med kjøpet av en robotstøvsuger i HomeRun 2000-serien. For å få mest mulig ut av roboten din og få tilgang til alle de avanserte funksjonene, kan du laste ned og installere Philips HomeRun-robotappen. Du finner hjelpevideoer og vanlige spørsmål i appen og på www.philips.com/homerun2000.

Les det separate sikkerhetsheftet nøye før du bruker roboten for første gang, og ta vare på det for senere referanse.

Produktoversikt

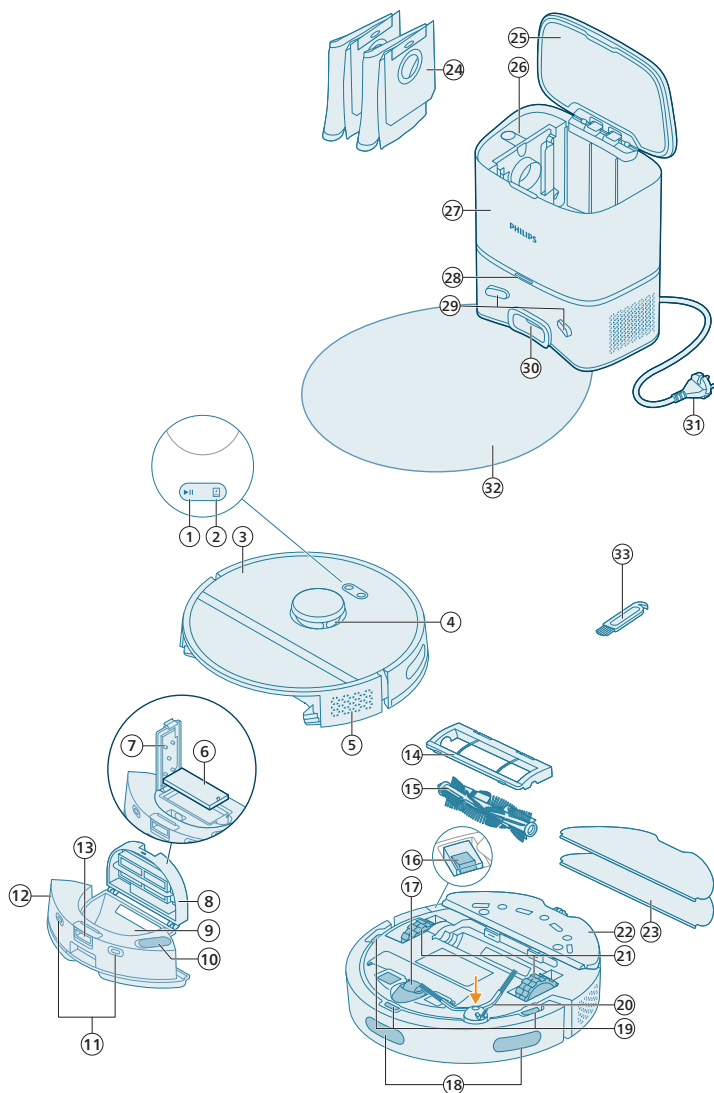

- 1 Start/stopp-knapp
- 2 Hjem-tast
- 3 Toppdeksel
- 4 360° lasernavigasjon (LiDAR)
- 5 Luftuttak
- 6 Vaskbart filter

- 7 Løkk på det vaskbare filteret
- 8 Løkk til støvbeholder
- 9 Støvbeholder
- 10 Vanninntak
- 11 Kontaktpunkter for lading (robot)
- 12 Vannbeholder
- 13 Slipp-knapp på vannbeholderen
- 14 Børstedeksel
- 15 Hovedbørste
- 16 Av/på-bryter
- 17 Styrehjul foran
- 18 Sensor for å unngå utspring og vegg
- 19 Anti-fall sensor (3x)
- 20 Sidebørste
- 21 Hovedhjul
- 22 Holder for mikrofiberklut
- 23 Mikrofiberklut (2x)
- 24 Støvpose (2x)
- 25 Løkk til beholder
- 26 (Støv) posehus
- 27 Stasjon for automatisk tømning
- 28 Indikatorlampe
- 29 Kontaktpunkter for lading (stasjon)
- 30 Inntak for automatisk tømning
- 31 Strømstøpsel
- 32 Dekkebrikke
- 33 Rengjøringsverktøy for børster

Før bruk første gang

- 1 Ta apparatet ut av boksen og fjern all emballasje.
- 2 Fjern de beskyttende dekslene.
- 3 Hvis du ser tegn på synlig skade, gå til www.philips.com/support eller ta kontakt med kundeservice i landet der du bor.

Før bruk

 Tips for å velge den beste plasseringen for installasjon av stasjonen:

- Ikke plasser stasjonen i sterkt sollys eller under møbler. Dette vil blokkere det infrarøde signalet som hjelper roboten med å finne veien tilbake til stasjonen.
- Installer stasjonen på en jevn overflate mot en vegg.
- Installer stasjonen på et hardt gulv.
- Ikke plasser stasjonen i nærheten av trapper eller en varmekilde (radiator).
- Installer på et sted med god Wi-Fi-dekning.

Installer stasjonen

1 Installer stasjonen innenfor de korrekte dimensjonene for plassering.

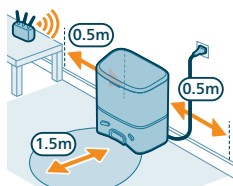

i Merk: Ha 0,5 meter med plass på sidene av stasjonen og 1,5 meter foran stasjonen.

2 Koble stasjonen til strømforsyningen.

3 Sørg for at den gjenværende delen av strømkabelen er godt skjult bak stasjonen, slik at roboten ikke kan kjøre over den.

4 Plasser støvposen i stasjonens støvposerom.

Installer holderen for mikrofiberkluten, den vaskbare mikrofiberkluten og sidebørsten

1 Fest sidebørsten ved å klikke den i riktig stilling på undersiden av roboten.

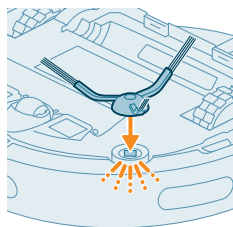

2 Fest holderen for mikrofiberkluten til undersiden av vannbeholderen på roboten.

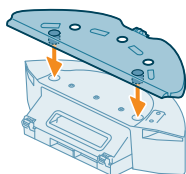

3 Skyv den rette siden av den vaskbare mikrofiberkluten inn i riktig spor på holderen for mikrofiberkluten.

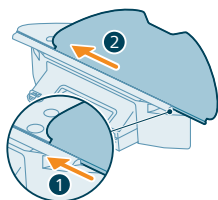

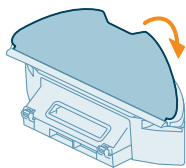

- 4 Fest den vaskbare mikrofiberkluten i borrelåsen på holderen for mikrofiberkluten.

Lading av roboten

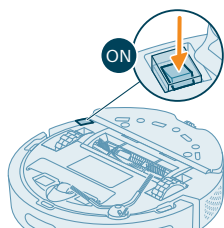

- 1 Trykk på av/på-bryteren nederst på roboten for å slå den på.
- 2 Vri roboten til den korrekte posisjonen og sett roboten på gulvet foran stasjonen.
- 3 Sørg for at stasjonen er koblet til veggkontakten.

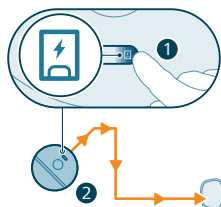

- 4 Trykk på Hjem-knappen. Roboten kjører til den korrekte posisjonen i stasjonen.
- 5 Vent til roboten er fulladet.

Hvis batteriet er tomt, vil roboten ikke kjøre seg selv til den korrekte posisjonen. I så fall følger du disse trinnene:

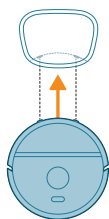

- 1 Vri roboten til den korrekte posisjonen og sett roboten på gulvet foran stasjonen. Vannbeholderen skal vende mot stasjonen.
- 2 Juster kontaktpunktene for lading på vannbeholderen på roboten i forhold til kontaktpunktene for lading på stasjonen.

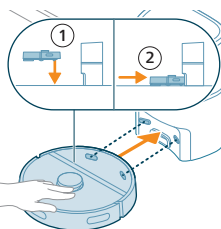

- 3 Skyv roboten mot stasjonen slik at ladekontaktene på roboten berører ladekontaktene på stasjonen.

i Merk: Sørg for at roboten er i den korrekte posisjonen og begynner å lade. Lysene i de to knappene øverst på roboten blinker sakte. Hvis batteriet er tomt, kan det ta en stund før roboten indikerer at den lader.

i Viktig: Selv om du lader roboten for første gang, vil stasjonen begynne å støvsuge roboten tom. Dette er ikke en feil men en del av den normale ladeprosedyren.

- 4 Vent til roboten er fulladet.

i Merk: Sørg for at roboten er fulladet før du bruker den for første gang.

i Merk: Den hvite LED-kampen på stasjonen for å indikere at roboten lader.

Last ned appen, registrer deg og koble til Wi-Fi.

Appinnhold

Du kan betjene roboten med Philips HomeRun-robotappen. Appen lar deg administrere roboten din og tilbyr hjelp og støtte:

- 1 Bruksforklarende videoer.
- 2 Komplette brukerhåndbok.
- 3 Vanlige spørsmål.
- 4 Ta kontakt med kundeservice.
- 5 Lag et kart over hjemmet ditt.
- 6 Velg hvilke rom som skal rengjøres.
- 7 Velg mellom ulike rengjøringsmoduser og innstillinger for hvert rom.
- 8 Se rengjøringens status i sanntid og se batterinivået.
- 9 Motta varslinger og varsler.
- 10 Planlegg å kjøre en rengjøring.
- 11 Se vedlikeholdsstatusen og finn reservedeler.

Nedlastning av appen

- 1 Skann QR-koden til venstre på robotemballasjen for å laste ned Philips HomeRun-robot-appen.

Eller:

Søk etter «Philips HomeRun robot app» i Apple App Store eller en av Android-appbutikkene.

- 2 Last ned og installer appen.
- 3 Følg instruksjonene i appen.



Registrering av en privat konto

Du kan registrere en privat konto og dra nytte av følgende fordeler:

- Betjen roboten fra mer enn én enhet, f.eks. en smarttelefon og nettbrett, eller legg til flere brukere i husstanden.
- Lagre sikkerhetskopi av viktige data, som tilpassede rengjøringsplaner for hjemmet ditt.

i Merk: Hvis du bytter telefon og ikke har konto, mister du alle de tilpassede rengjøringsplanene dine.

i Viktig: Philips verdsetter og respekterer personvernet ditt. Du finner en lenke til personvernerklæringen vår i appen før du registrerer deg.



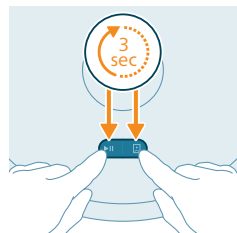
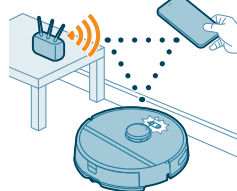

Sette opp Wi-Fi-tilkobling

i Før du begynner: Sørg for at roboten og mobilenheten din har god Wi-Fi-dekning.

- 1 Trykk på «Legg til robot»-knappen i appen og følg instruksjonene.
- 2 Par roboten med Wi-Fi i appen. Sørg for at du har WiFi-passordet ditt tilgjengelig.
- 3 Trykk og hold inne start/stopp-knappen og Hjem-knappen samtidig i tre sekunder. Lysene i knappene vil blinke oransje for å indikere at roboten er i Wi-Fi-oppsettmodus.
- 4 Klikk på Bli med-knappen hvis den er synlig i appen for å koble til «**Philips robot**»-nettverket.

i Merk: Hvis Bli med-knappen ikke er synlig i appen, går du ut av appen og går til Wi-Fi under «Innstillinger» på mobilenheten din. Der kan du velge og koble til «**Philips robot**»-nettverket.

i Merk: Roboten din kan koble til både 2,4 GHz- og 5 GHz-frekvens WiFi.

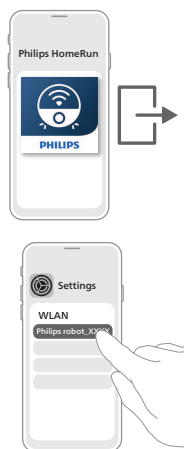

Hvis Wi-Fi-sammenkoblingen mislykkes:

- Kontroller Wi-Fi-tilkoblingen din.
- Forsikre deg om at du har valgt riktig modell.
- Kontroller at Wi-Fi-passordet er lagt inn riktig.
- Kontroller hvorvidt roboten fortsatt er i Wi-Fi-oppsettmodus.

i Merk: Du kan gjenkjenne dette hvis lysene i de to knappene på roboten fortsatt blinker oransje.

i Merk: Hvis du ikke klarer å løse problemet, besøk www.philips.com/homerun2000 for støtteinformasjon og kontaktinformasjon til kundeservice.

Hørbare signaler



- Robotens talevarselspråk kan endres fra engelsk til språket i ditt land. For å endre språk laster du ned appen og kobler roboten til Wi-Fi, slik at den kan laste ned det nye språket.
- Appen vil sende varsler og påminnelser hvis roboten trenger oppmerksomhet. På denne måten vil du være fullt informert om statusen i sanntid selv om roboten rengjør mens du er borte.

Angi språk for talevarsler

i Du kan angi språk for talevarsler straks du har koblet roboten til Wi-Fi.

- 1 Kontroller at roboten er koblet til appen.
- 2 Du kan endre talevarselspråk to steder i appen.
 - I samme appskjerm bilde som der du blir bedt om å gi roboten et navn.
 - Eller ved å trykke på innstillingsikonet øverst til høyre og deretter velge fanen Robotinnstillinger.
- 3 Velg deretter språk for talevarsler der.



Hvordan roboten fungerer

Lag et kart

Hvordan kartlegging fungerer

Roboten kjører gjennom rommene og lasernavigasjonen skanner raskt rommene for å lage et kart 🗺️ over etasjen.

Kartredigering

I appen kan du bruke kartredigering for å:

- Redigere rom (slå sammen/dele opp rom, gi rommene navn) slik at du kan tilpasse rengjøringsrutinen til roboten per rom.
- Sette opp begrensede områder for å spesifisere hvor roboten har lov til å rengjøre og hvor den ikke har det.

- Lag et kart over hver etasje i hjemmet ditt og lagre opptil fem kart. Når du bruker apparatet, lager det et nytt kart i et nytt miljø. Hvis du har kart som du bruker ofte og er redd for å overskrive ved et uhell, kan du låse opptil tre av disse.

Forberede rommet på kartlegging

Før du begynner å kartlegge, må du sørge for å:

- Rydde området.
- Sett møblene på de rette stedene.
- Fjern løse og små hindringer.

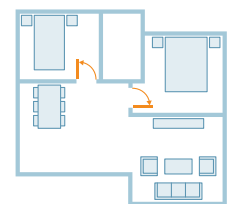
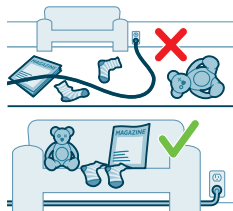

i Merk: Dette er viktig for å unngå at hindringene lagres permanent på kartet.

- Åpne alle dørene inne i huset og lukk ytterdørene.

i Viktig: Sørg for at roboten ikke kan blokkeres under bruk.

Lage og redigere et kart



i Viktig: Roboten vil ikke rengjøre under kartlegging.

- 1 For å lage et kart klikker du enten på "Opprett kart" på startskjermen rett etter at du har parett roboten med appen eller når det ikke tidligere er opprettet et kart. Eller klikk på innstillingsikonet øverst til høyre, velg "Mine kart" og velg "+"-ikonet øverst til høyre. Følg deretter instruksjonene i appen.
- 2 For å redigere kartet ditt, velg enten kartikonet på startskjermen eller klikk på innstillingsikonet øverst til høyre, velg "Mine kart" og velg "Rediger kart" for kartet du ønsker å redigere.

Opprett sperresoner for rengjøring for å fortelle roboten hvor den ikke skal gjøre rent

I appen kan du sette opp begrensede områder for å spesifisere hvor roboten har lov til å rengjøre og hvor den ikke har det.

Virtuell vegg og forbudt sone

Lag virtuelle vegger  og forbudte soner  for å spesifisere områder du ikke vil at roboten skal bevege seg inn i. Du kan for eksempel lage virtuelle vegger eller forbudte soner for å:

- Beskytte skjøre gjenstander. Roboten er ikke i stand til å fange opp små hindringer som sko, leker eller kabler, og klarer ikke å registrere skinnende, gjennomskjinnende (f.eks. glassbaserte) eller mørke hindringer eller overflater.
- Unngå at roboten setter seg fast under rengjøring.

i Merk: Roboten kan sette seg fast på tepper med høy luv, tepper med frynser eller veldig lette tepper, som på badet. Roboten kan dessuten ikke oppdage kabler på gulvet.

- Beskytt roboten.

i Merk: Roboten bør holdes unna væsker og våte områder, som kjøledrskåler og plantebrett.

i Viktig: virtuelle vegger og forbudte soner skal ikke brukes for å beskytte mot farer.

i Viktig: virtuelle vegger og forbudte soner skal ikke hindre roboten i å returnere til stasjonen.

Moppefri sone

Lag moppefrie soner  for å forhindre at roboten mopper tepper eller ryer.

i Merk: Roboten vil unngå moppefrie soner når holderen for mikrofiberkluten er satt på. Når holderen for mikrofiberkluten ikke er satt på, vil roboten støvsuge den moppefrie sonen.

Hvordan roboten rengjør

I appen kan følgende rengjøringsrutiner velges:

Rutine	Beskrivelse
Vanlig	<p>Vanlig rengjøring er beregnet for de vanlige daglige rengjøringsrutinene dine. Roboten rengjør hvert rom i henhold til innstillingene du har spesifisert og lagret i rengjøringsplanen.</p> <p>Hvis miljøet ikke gjenkjennes, kartlegger roboten miljøet og rengjør i henhold til siste innstilte modus. Hvis det er en modus med moppefunksjon, men ingen mopp er installert, avgir ikke roboten vann. Etter at rengjøringen er fullført, går roboten tilbake til stasjonen.</p>
Rom	- Rom: Roboten rengjør ett eller flere rom i en rekkefølge som du spesifiserer.
Sone	- Sone: roboten rengjør en sone i et rom som du spesifiserer.
	Etter å ha valgt ett av alternativene ovenfor, kan du velge en rengjøringsmodus og finjustere rengjøringspreferansene og avanserte innstillinger.

Angi rengjøringspreferanser, avanserte innstillinger og rekkefølge for rengjøring

I appen kan du velge fem forskjellige rengjøringsmoduser for hvert rom. Dette er standardmoduser som kan brukes i de fleste situasjoner. Du kan tilpasse rengjøringsmodusen din ved å finjustere rengjøringspreferansene og avanserte innstillinger.

Rengjøringsmoduser

Modus	Beskrivelse
Støvsuging og mopping	Roboten støvsuger og mopper gulvet samtidig. Denne modusen er beregnet på vanlig rengjøring av harde gulv. ⚠️ VIKTIG: For mopping av følsomme harde gulv, som parkettgulv, stiller du inn vannstanden i appen til det laveste nivået.
Støvsuging	Roboten bare støvsuger gulvet. Denne modusen kan brukes for områder som ikke bør moppes.
Mopping	Roboten mopper bare gulvet.
Stille	Roboten rengjør med minimal støy. Oppsugingseffekten senkes og talevarslene dempes.
Intensiv	Roboten støvsuger og mopper gulvet samtidig og med full kraft. Denne modusen er beregnet på grundig rengjøring av små områder. Merk at det ikke anbefales å rengjøre store områder i denne modusen. Roboten vasker området i fem omganger, så rengjøringstiden og batteribruken vil øke betydelig.

Rengjøringspreferanser

I hver rengjøringsmodus kan du finjustere følgende rengjøringspreferanser:

Innstilling	Beskrivelse
Oppsugingseffekt	Endre oppsugingseffekten: <ul style="list-style-type: none"> - Lav 🗑️: For effektiv rengjøring med lavt energiforbruk og lavt støynivå. - Normal 🗑️: For vanlig rengjøring og effektiv fjerning av fint støv på harde gulv med optimal balanse mellom kraft og effektivitet. - Sterk 🗑️: For en grundig rengjøring av store gulv. Kan rengjøre mer på én enkelt lading enn Maks-modus. - Maks 🗑️: Ideelt for å fjerne større smuss som f.eks. smuler. Den sterke oppsugingseffekten fjerner fine støvpartikler som skjuler seg dypt nede i tepper og sprekker.

Innstilling**Beskrivelse**

Fuktighetsnivå for mopp 

Bestem strømningshastigheten som pumpes fra den elektriske vannbeholderen til moppen:

⚠ VIKTIG: Ikke tilsett varmt vann eller rengjøringsmidler i vannbeholderen.

- Lav: For å tørke sensitivt gulv, f.eks. parkett. Kombinasjonen av støvsuging og mopping fjerner mer fint støv enn ved støvsuging alene.
- Middels: Optimal for en vanlig våt og tørr rengjøring. Moppen fjerner overfladisk smuss og bakterier for å holde hjemmet rent og sunt.
- Høy: for et skinnende rent hjem. Det anbefales å kombinere denne innstillingen med 2 eller 5 gjentakelser av rengjøringsbanen for en intensiv rengjøring.

Gjentagelse av rengjøringsbane

Angi antallet rengjøringsrepetisjoner. Én omgang er tilstrekkelig ved vanlig rengjøring. Det er mulig å programmere roboten til å vaske i 2 eller 5 omganger for intensiv rengjøring. Det anbefales å velge dette alternativet kun for spesifikke rengjøringsområder, da det påvirker rengjøringsens varighet.

Avanserte innstillinger

Du kan angi din egen rengjøringsrekkefølge i appen ved å klikke på innstillingsikonet øverst til høyre og velge "Rengjøringsrekkefølge".

Bruke roboten

Forberede seg på en rengjøringsøkt

Før du starter roboten til en rengjøringsøkt:

- 1 Fest sidebørsten ved å klikke den i riktig stilling på undersiden av roboten.

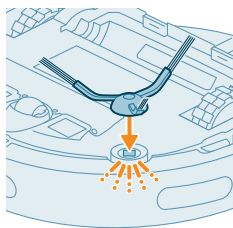

- 2 Fest holderen for mikrofiberkluten til undersiden av vannbeholderen.

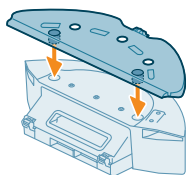

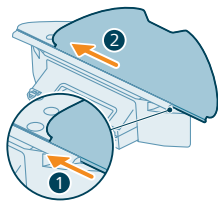

- 3 Skyv den rette siden av den vaskbare mikrofiberkluten inn i riktig spor på holderen for mikrofiberkluten.

- 4 Fest den vaskbare mikrofiberkluten i borrelåsen på holderen for mikrofiberkluten.

⚠ VIKTIG: Holderen for mikrofiberkluten kan fjernes. Når roboten brukes med holderen for mikrofiberklut, må mikrofiberkluten imidlertid alltid være festet i holderen. Dette gjelder selv om du bruker roboten uten å moppe. Dette for å unngå skader på gulvet og moppeholderen under bruk.

- Fjern alle kabler, ledninger, snorer og små gjenstander som f.eks. sko og leker fra gulvet for å hindre at roboten vikler seg inn i dem.
- Åpne alle dører i huset.
- Fukt moppen på forhånd for optimale resultater.

Start første rengjøringsprogram via appen

Start

- 1 Åpne appen.
- 2 Velg rengjøringsprogrammet: Vanlig, rom eller sone.
- 3 Trykk på «Start»-ikonet.

i Merk: sørg for at på/av-bryteren på roboten er satt til "på"-posisjon ("I").

i Merk: Hvis batterinivået er for lavt, kan det ikke startes rengjøring. Vent til roboten er tilstrekkelig oppladet før du kjører en rengjøring.

Stopp

- 1 Trykk på Pause-ikonet i appen. Roboten stopper.
- 2 Trykk på Start-ikonet igjen. Roboten fortsetter.
- 3 Trykk på Retur-ikonet. Roboten vender tilbake til stasjonen.

Bruk av roboten uten appen

i Merk: Vi anbefaler å bruke appen for en optimal opplevelse.

Uten appen kan du bruke de to knappene på roboten for å betjene den:

- Start/pause-knapp
 - Trykk inn lenge (3s) for å slå roboten av og på.
 - Trykk inn kort for å starte rengjøringen eller sette den på pause. Trykk igjen for å gjenoppta rengjøringen.
- Hjem-tast
 - Kort trykk (når roboten ikke driver med rengjøring): Roboten vil finne stasjonen og lades.

- Kort trykk under rengjøring: Roboten vil stoppe rengjøringen. Kort trykk igjen: Roboten vender tilbake til stasjonen for å lade.
- Kort trykk når roboten kjører tilbake til stasjonen: Roboten vil pause å vende tilbake til stasjonen. Trykk igjen for å la den kjøre tilbake til stasjonen.

i Merk: For å deaktivere robotens WiFi-funksjon, trykk på støtfangeren på forsiden av roboten og Hjem-knappen i 10 sekunder. Du kan fortsatt bruke grunnleggende funksjoner uten WiFi, men for full tilgang til alle funksjoner anbefaler vi på det sterkeste å pare roboten med WiFi.

Når roboten betjenes manuelt, vil den støvsuge og moppe. Men hvis vannbeholderen er tom eller holderen for mikrofiberkluten ikke er festet, mopper ikke roboten.

Robotens rengjøringsmønster

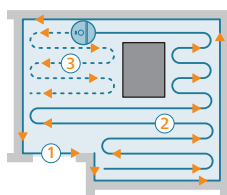

Roboten rengjør hjemmet på en strukturert måte. Roboten rengjør ett rom av gangen og starter alltid med å rengjøre kantene av rommet, før den dekker den gjenværende overflaten.

Vender tilbake til stasjonen

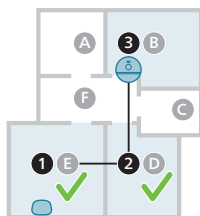

Etter at den er ferdig med rengjøringen, vil roboten automatisk kjøre tilbake til stasjonen for å lade opp.

Lad opp på nytt og gjenoppta automatisk

Når batteriet blir lavt (<20 %) under rengjøring, vender roboten automatisk tilbake til stasjonen for å lades opp. Etter at batteriet er ladet opp, fortsetter roboten der den slapp.

Du kan deaktivere denne funksjonen i appen ved å klikke på innstillingsikonet øverst til høyre og deretter slå alternativet "fortsett rensing" på eller av.

Rengjøring og vedlikehold

Når det trengs vedlikehold

Artikkel	Rengjøring	Utskiftning
Vaskbar mikrofiberklut	Etter hver bruk	3–6 måneder
Hovedbørste	Månedlig	6–12 måneder
Vaskbart filter	Månedlig	3–6 måneder
Sidebørste	Månedlig	6–12 måneder
Hovedhjul og styrehjul foran	Månedlig	-
360° lasernavigasjon (LiDAR)-sensor	Månedlig	-
Sensorer: - Infrarøde signalsensorer - Anti-fall sensor (3x)	Månedlig	-
Ladekontakter på roboten og stasjonen	Månedlig	-
Sensorer som registrerer plasseringen av støv- og vannbeholderen	6 måneder	-
Støvbeholder	Tøm støvbeholderen etter hver bruk	

Slik rengjør du mikrofiberkluten og støvbeholderen

Rengjør den vaskbare mikrofiberkluten

- 1 Dra den vaskbare mikrofiberkluten av borrelåsen.

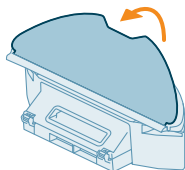

- 2 Skyv den rette siden av den vaskbare mikrofiberkluten ut av sporet.

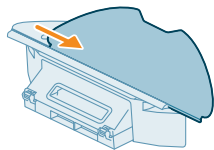

- 3 Skyll og vask mikrofiberkluten med vann eller vask den i vaskemaskin.

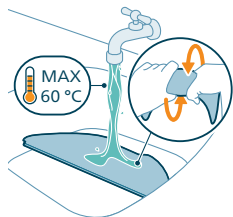

- 4 La den vaskbare mikrofiberkluten lufttørke.

i Merk: Ikke tørk den vaskbare mikrofiberkluten på andre måter.

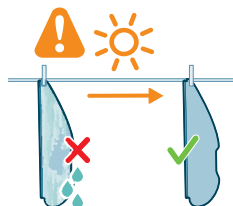

Rengjør støvbeholderen og det vaskbare filteret

- 1 Trekk ut vannbeholderen med støvbeholderen.

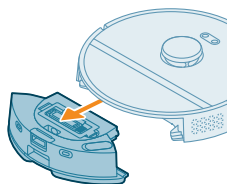

- 2 Åpne lokket på støvbeholderen.

i Merk: Pass på at du ikke forveksler lokket på støvbeholderen med lokket på det vaskbare filteret.

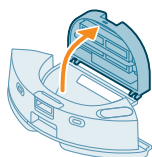

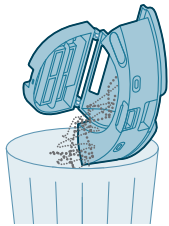

3 Tøm ut smusset av støvbeholderen.

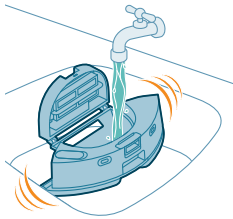

4 Skyll støvbeholderen under springen.



5 La støvbeholderen lufttørke.

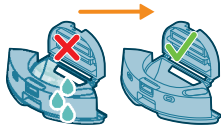

6 Åpne lokket på det vaskbare filteret.

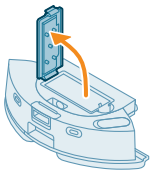

7 Dra ut det vaskbare luftfilteret.

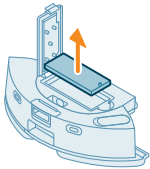

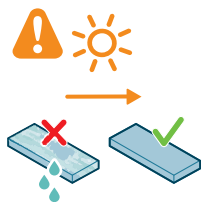

8 Skyll det vaskbare filteret med vann og la det lufttørke.

i Merk: Ikke bruk rengjøringsmidler.

i Merk: Ikke tørk det vaskbare filteret på andre måter.

9 Pass på at det vaskbare filteret er helt tørt og plasser det mot filterlåsen på støvbeholderen og trykk det inn.

10 Trykk ned det vaskbare filteret.

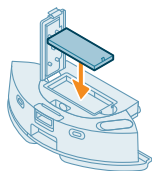

11 Lukk lokket på det vaskbare filteret.

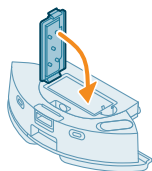

12 Skyv støvbeholderen tilbake på plass i vannbeholderen.

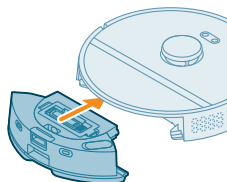

Rengjøring av vannbeholderen

1 Trykk på knappen for å låse opp vannbeholderen, og trekk vannbeholderen ut av roboten.

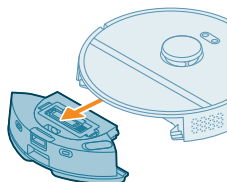

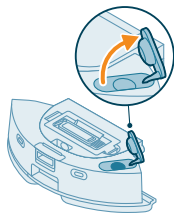

2 Åpne lokket på vannbeholderen.

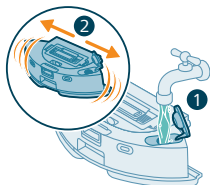

3 Fyll vannbeholderen med kranvann og rist den over vasken.

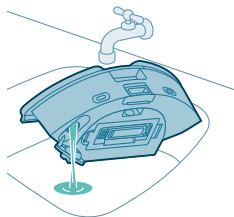

4 Slå ut eventuelt vann som er igjen i vannbeholderen.



5 Tørk av utsiden av vannbeholderen med en klut.

i Merk: Ikke bruk rengjøringsmidler.

⚠ VIKTIG: Ikke vask vannbeholderen i oppvaskmaskinen.

6 La forseglingshetten på vannbeholderen være åpen, slik at innsiden av beholderen lufttørkes.

i Merk: Ikke tørk vannbeholderen på andre måter.

7 Sett inn vannbeholderen i roboten.

i Merk: Kontroller at utsiden av vannbeholderen er tørr.

i Merk: Ikke bruk rengjøringsmidler.

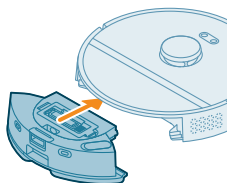

Rengjøre hovedbørsten

1 Plasser roboten opp ned på en flat og stødig overflate.

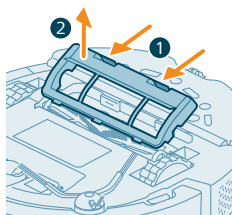

- 2 Trykk samtidig inn utløserknappene på børstedekselet.
- 3 Løft og ta av børstedekselet.

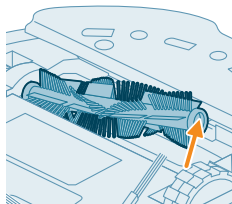

- 4 Trekk ut hovedbørsten.

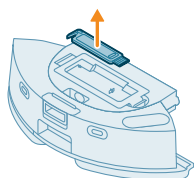

- 5 Koble rengjøringsverktøyet fra lokket på støvbeholderen.

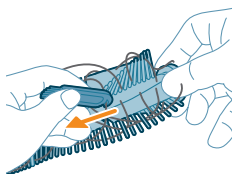

- 6 Bruk rengjøringsverktøyet til å skjære gjennom hårene.

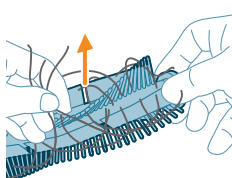

- 7 Fjern hår og smuss fra hovedbørsten.

Tips: Bruk børsteenden på rengjøringsverktøyet til å fjerne smuss fra hovedbørsten.

- 8 Hvis du tok av hetten i enden av hovedbørsten, setter du den på igjen.

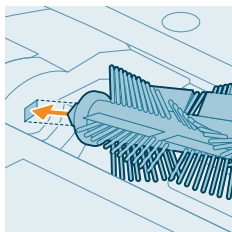

- 9 Sett inn hovedbørsten på riktig sted. Juster den firkantede tappen i forhold til det firkantede hullet, og sett børsten i posisjon.

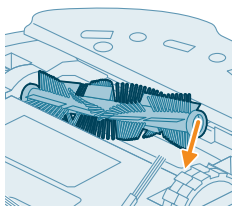

- 10 Plasser leppene på børstedekselet i de riktige utskjæringene.

- 11 Trykk inn børstedekselet.

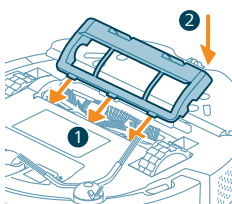

Rengjøre sidebørsten

- 1 Plasser roboten opp ned på en flat og stødig overflate.
2 Fjern sidebørsten.

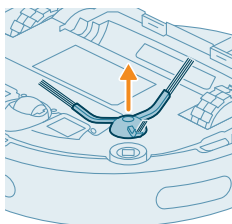

- 3 Bruk en børste med myk bust (f.eks. en tannbørste) for å fjerne støv eller lo fra sidebørsten og roboten.

 **Tips:** Du kan bruke børsteenden av rengjøringsverktøyet til å fjerne støv eller lo fra sidebørsten og roboten.

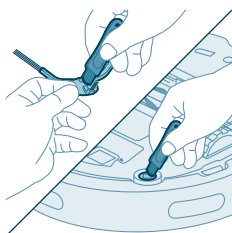

- 4 Fest sidebørsten ved å klikke den i riktig stilling på undersiden av roboten.

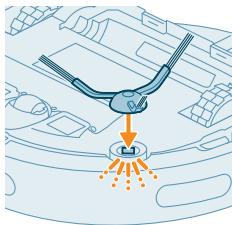

Rengjøre hovedhjulene og styrehjulet foran

- 1 Plasser roboten opp ned på en flat og stødig overflate.
- 2 Bruk en børste med myk bust (f.eks. en tannbørste) for å fjerne støv eller lo fra styrehjulet foran og hovedhjulene.

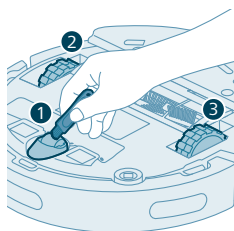

i Du kan bruke børsteenden av rengjøringsverktøyet til å fjerne støv eller lo fra hjulene.

Rengjøre sensorene, kontaktpunktene og IR-vinduet

For å opprettholde god rengjøringsytelse er det viktig at du rengjør sensoren, kontaktpunktene og IR-vinduet med jevne mellomrom.

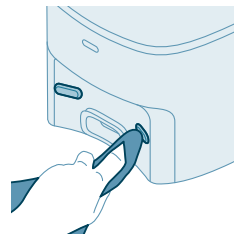
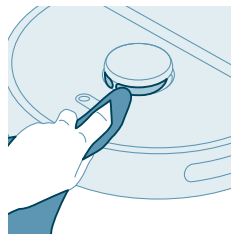
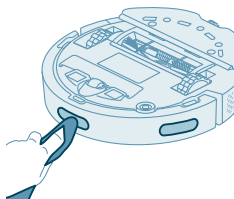
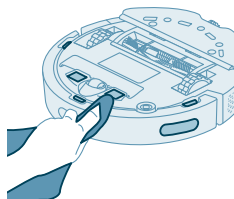

- 1 Koble fra stasjonen fra stikkkontakten
- 2 Bruk en myk og tørr ikke-skurende klut.
- 3 Rengjør komponentene.

i Merk: Ikke bruk rengjøringsmidler.

- 4 Tørk av komponentene og overflatene med en tørr klut.

i Merk: Ikke tørk komponentene på andre måter.

Skifte støvsugerposen

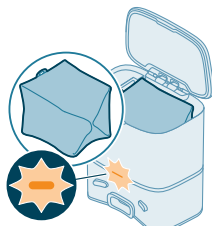

Når den oransje LED-lampen på stasjonen for automatisk tømning blinker for å vise at støvsugerposen er full.

1 Åpne lokket på stasjonen for automatisk tømning.

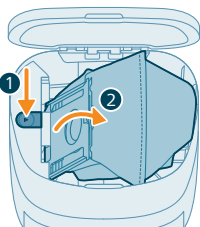

2 Trykk på utløserknappen, og trykk poseholderen til siden.

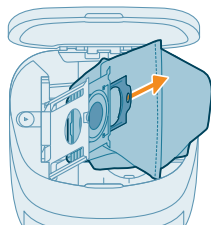

3 Fjern og kast støvsugerposen.

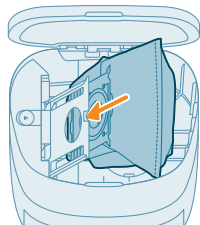

4 Skyv kartongstykket på støvsugerposen inn i poseholderen.

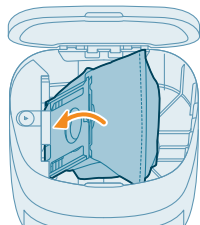

5 Trykk poseholderen tilbake i stående posisjon til du hører en klikkelyd.

6 Lukk lokket på stasjonen for automatisk tømning.

i Se avsnittet «Utskiftning» i denne håndboken for mer informasjon om hvor og hvordan du bestiller nye støvsugerposer.

Langtidsoppbevaring

- 1 Lad opp batteriet helt.
- 2 Oppbevar roboten ved en temperatur på mellom 8 °C og 35 °C.

Brukergrensesnittsignaler og hva de betyr

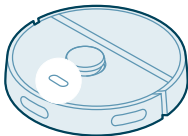
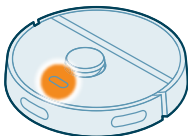
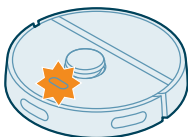
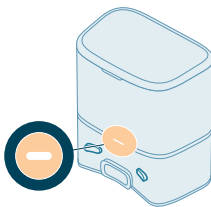
Signal	Beskrivelse av signaler	Betydning av signaler
	Indikatorlampen på roboten lyser hvitt.	Roboten er slått på eller er i en rensesirkel.
	Indikatorlampen på roboten blinker hvitt og oransje.	Roboten lader.
	Indikatorlampen på roboten blinker i oransje.	Roboten har støtt på et problem eller er ikke lenger i paringsmodus.
	Indikatorlampen på stasjonen lyser hvitt.	Stasjonen er koblet til.

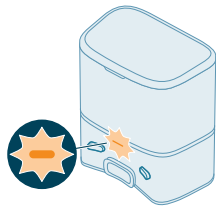
Signal**Beskrivelse av signaler****Betydning av signaler**

Indikatorlampen på stasjonen blinker oransje.

Lokket til stasjonen er ikke lukket, s-bagen er ikke installert i stasjonen, eller s-bagen er full.

Hvis indikatoren fortsatt lyser oransje etter at du har sjekket ovenstående, kontakt kundeservice i ditt land.

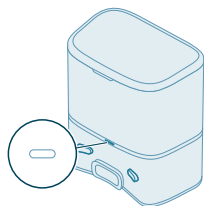

Indikatorlampen på stasjonen er av.

Stasjonen er ikke koblet til.

Hvis stasjonen er koblet til, slukker indikatorlampen hvis apparatet ikke er i bruk for å spare strøm.

Tilbakestill/gjenoppsett roboten

Du kan tilbakestille/gjenopprette roboten ved å trykke og holde inne Hjem- og av/på-knappene øverst på roboten samtidig i 15 sekunder.

i Merk: Når roboten har blitt tilbakestilt/gjenopprettet, må den kobles på nytt til appen. De aktuelle innstillingene i appen vil være slettet.

Utskiftning

Bestille tilbehør

Du kan kjøpe tilbehør eller reservedeler på www.philips.com/homerun2000 eller hos en Philips-forhandler. Du kan også kontakte Philips-kundeservice i landet der du bor (se den internasjonale garantibrosjyren for kontaktinformasjon).

Reservedeler:

XV1430

Vaskbare mikrofiberkluter

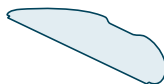

XV1433

Vedlikeholdssett med 2 filtre, 1 hovedbørste og 1 sidebørste.

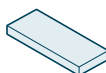

FC8022

Støvposer (anti-allergiposer)



Fjerne det oppladbare batteriet

Følg retningslinjene nedenfor for å ta ut det oppladbare batteriet. Ta med roboten til et autorisert Philips-servisesenter for å få batteriet skiftet når du ikke lenger kan lade det, eller når det går tomt for strøm raskt. Kontakt Philips-kundeservicen for ditt land for å få adressen til et servicesenter nær deg.

Følg nødvendige sikkerhetsregler når du bruker verktøy for å åpne produktet, og når du kaster det oppladbare batteriet.

Advarsel: Før du tar ut batteriet, må du sørge for at produktet er koblet fra stasjonen og at batteriet er helt utladet.

- 1 Start roboten fra et annet sted i rommet enn dockingstasjonen.
- 2 La roboten kjøre til det oppladbare batteriet er tomt, for å sørge for at det oppladbare batteriet er helt utladet før du fjerner det og kaster det.

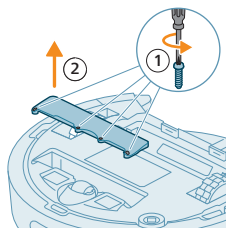

3 Løsne skruene på batteridekselet og fjern lokket.

4 Løft ut det oppladbare batteriet og koble det fra ved å trykke på den lille klemmen på batterikontakten for å frigjøre batterikontakten.

5 Ta med roboten og det oppladbare batteriet til et innsamlingssted for elektrisk og elektronisk avfall.

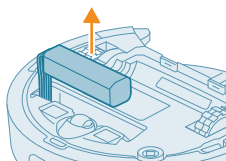

Garanti og støtte

Besøk www.philips.com/support eller se det internasjonale garantiheftet for mer informasjon eller hjelp.

Denne robotstøvsugeren er designet og utviklet med størst mulig forsiktighet. I det uheldige tilfellet at roboten trenger reparasjon, vil Forbrukertjenesten der du bor hjelpe deg med å arrangere nødvendige reparasjoner på kortest mulig tid og med maksimal anvendelighet. Hvis det ikke er noen kundesupport der du bor, kan du gå til din lokale Philips-forhandler.

Avhending og resirkulering

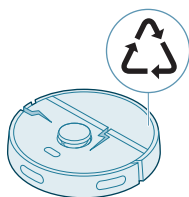

Ikke kast roboten sammen med vanlig husholdningsavfall. Ta den med til et innsamlingssted for resirkulering av elektrisk utstyr.

Feilsøking

Dette kapitlet oppsummerer de vanligste problemene som kan oppstå med apparatet. Hvis du ikke klarer å løse problemet med informasjonen under, kan du gå til Philips HomeRun-robotappen eller www.philips.com/homerun2000. Der finner du også hjelpevideoer og svar på vanlige spørsmål. Alternativt kan du kontakte kundeservice i landet der du bor.

Problem	Mulig årsak	Løsning
Roboten slår seg ikke på.	Batterinivået er lavt.	Lad roboten i stasjonen før bruk.
	Omgivelsestemperaturen er for lav eller for høy.	Bruk roboten ved temperaturer mellom 8 °C og 35 °C.
Roboten kan ikke pares med appen.	Roboten er ikke lenger i paringsmodus.	Sett roboten i paringsmodus ved å holde inne hjem- og av/på-knappen samtidig (lysene blinker oransje).
	Wi-Fi-tilkoblingen (signalet) er svak.	Plasser roboten på et sted med sterkt Wi-Fi-signal.
	Det er valgt feil Wi-Fi-nettverk.	Pass på at du velger riktig Wi-Fi-nettverk.
	Det er lagt inn feil passord.	Pass på at du legger inn riktig Wi-Fi-passord.
	Det er valgt feil robotmodell i appen.	Pass på at du velger riktig robotmodell.
	Det er lastet ned feil app.	Bruk alltid appen du lastet ned via QR-koden fra hurtigstartveiledningen.
Tilkoblingen mellom appen og roboten brytes.	Roboten er utenfor rekkevidde for Wi-Fi-signalet.	Vent på at roboten skal komme tilbake til et sted med sterkt Wi-Fi-signal.
	Roboten har gått i søvn-modus.	Roboten settes i søvn-modus hvis den ikke har kommet tilbake til stasjonen. Hold inne av/på-knappen i minst 3 sekunder for å vekke roboten. Send deretter roboten til stasjonen via appen eller ved å trykke på Hjem-knappen.
	Wi-Fi-passordet har blitt endret.	Hvis Wi-Fi-informasjonen har blitt endret: Legg til roboten på nytt i appen.
	Wi-Fi-nettverket har endret navn.	Hvis Wi-Fi-informasjonen har blitt endret: Legg til roboten på nytt i appen.
	Appkontoen har blitt endret.	Hvis kontoinformasjonen har blitt endret, legger du til roboten på nytt i appen.
E-posten med verifiseringskoden er ikke mottatt.	Det kan ta opptil ett minutt før e-posten med verifiseringskoden kommer.	Vent i mer enn ett minutt på e-posten.
	E-posten ble ikke sendt.	Klikk på knappen «Send på nytt».
	E-posten kan ha havnet i søppelpostmappen.	Kontroller søppelpostmappen. (Avsenderens e-postadresse starter med: HomeRun_noreply@).
	Det brukes feil e-postadresse.	Kontroller at du har lagt inn riktig e-postadresse.

Problem	Mulig årsak	Løsning
	Telefonen eller datamaskinen har ikke god nok nettforbindelse til å motta e-posten.	Forsikre deg om at telefonen eller datamaskinen har god nettforbindelse.
Roboten finner ikke stasjonen.	Stasjonen ble flyttet i løpet av rengjøringsøkten.	Sett stasjonen tilbake der den stod da rengjøringsøkten startet.
	Stasjonen er ikke koblet til strømforsyningen.	Koble stasjonen til strømforsyningen.
	Sensorene på roboten og/eller stasjonen er skitne.	Rengjør alle sensorene på roboten og stasjonen.
	En forbudt sone er plassert for nær stasjonen	Unngå å lagre forbudte soner for nær stasjonen.
	Stasjonen står på et sted med svært skarpt lys.	Ikke sett stasjonen på et sted med svært skarpt lys (f.eks. direkte sollys), da dette kan forstyrre det infrarøde signalet.
Roboten skyver bort stasjonen.	Stasjonen står ikke nær en vegg.	Plasser stasjonen med baksiden inn mot en vegg.
	Sensorene på roboten og/eller stasjonen er skitne.	Rengjør alle sensorene på roboten og stasjonen.
	Det er ikke nok klaring rundt stasjonen (0,5 m på hver side og 1,5 m foran).	Sørg for tilstrekkelig klaring rundt stasjonen.
Roboten rengjør ikke ordentlig.	Støvbeholderen på roboten er full.	Tøm støvbeholderen på roboten.
	Vannbeholderen er tom.	Fyll på vannbeholderen i tide.
	Noe har kilt seg i børstene.	Fjern ting som har kilt seg i børstene.
	Filteret er ikke rengjort.	Rengjør filteret regelmessig.
	Filteret mangler eller er ikke satt inn riktig.	Sett inn filteret riktig.
	Den vaskbare mikrofiberkluten må byttes ut.	Bytt ut den vaskbare mikrofiberkluten for XV1430. Kjøp en ny vaskbar mikrofiberklut for XV1430 via appen eller på www.philips.com/homerun2000
Roboten mopper uten eller med små mengder vann.	Vannnivået er stilt for lavt.	Still inn et høyere vannivå i appen.
Det kommer for mye vann ut av mikrofiberkluten / roboten gjør gulvet for vått.	Vannnivået er stilt for høyt.	Still inn et lavere vannivå i appen. ⚠ VIKTIG: For mopping av følsomme harde gulv, som parkettgulv, stiller du inn vannstanden i appen til det laveste nivået.

Problem	Mulig årsak	Løsning
Roboten hopper over å vaske visse områder / roboten vasker ikke hele området / roboten har begynt å hoppe over bestemte steder	Sensorene på roboten er ikke lenger rene.	Rengjør sensorene på roboten med en tørr klut.
	Roboten brukes på glatt, polert gulv.	Sørg for at gulvet er tørt før roboten går i gang med rengjøringen.
	Roboten kommer ikke til på bestemte steder fordi møbler eller hindringer er i veien.	Rydd området som skal vaskes, ved å flytte på plass møbler og små gjenstander.
	Området som skal vaskes, er ikke ryddet.	Fjern små gjenstander fra gulvet og rydd området som skal vaskes, før du starter roboten.
	Roboten beregner en trygg avstand til forbudte og moppefrie soner, og dette kan gjøre at den ikke passerer et bestemt område.	Reduser den forbudte eller moppefrie sonen i appen.
Roboten har kjørt seg fast ved å trekke inn en ledning.	Det finnes ledninger på gulvet som roboten ikke er i stand til å registrere.	Stopp roboten og ta av børstedekselet. Ta av hovedbørsten og sjekk om noe har kilt seg i sidebørsten: Ta av sidebørsten, fjern ledningen og sett på igjen sidebørsten. Fjern alt av ledninger fra gulvet før du starter en rengjøringsøkt.
Roboten faller ned trappene.	Anti-fall-sensorene i bunnen av roboten er skitne.	Rengjør anti-fall-sensorene i bunnen av roboten. Hvis roboten fortsetter å falle fra trapper, tegner du en virtuell vegg på toppen av trappen i appen.
	Det er plassert gjenstander på det øverste trappetrinnet. Roboten registrerer disse og tror derfor at det er trygt å kjøre der.	Fjern eventuelle gjenstander som står på det øverste trappetrinnet.
Roboten lades ikke eller lader seg ut svært raskt.	Roboten oppbevares for varmt eller for kaldt.	Lad og oppbevar roboten ved temperaturer mellom 8 °C og 35 °C.
Stasjonen for automatisk tømning samler ikke støv fra roboten.	Støvsugerposen mangler eller er ikke satt inn riktig.	Sett inn en støvsugerpose riktig i stasjonen for automatisk tømning.
	Støvsugerposen er full.	Sett inn en tom støvsugerpose i stasjonen for automatisk tømning.
	Stillemodus eller Ikke forstyr-innstillingen er aktivert i appen.	Deaktiver stillemodus eller Ikke forstyr-innstillingen i appen.

Problem	Mulig årsak	Løsning
	Inntaket på stasjonen for automatisk tømning er tilstoppet.	Rengjør inntaket på stasjonen for automatisk tømning.
Det danner seg skum i vannbeholderen og roboten beveger seg rart.	Det har blitt tilsatt rengjøringsmiddel i vannbeholderen og dette gjør at roboten gliir.	Aldri tilsett rengjøringsmiddel i vannbeholderen. Rengjør roboten og hjulene og pass på skylle godt vannbeholderen.
Det kommer rar lyd fra roboten.	Filteret mangler eller er ikke satt inn riktig.	Kontroller at filteret er satt inn riktig.
	Roboten har ryddet opp en hard urenhet, som nå beveger seg rundt inne i støvbeholderen.	Tøm støvbeholderen.
Børstene går ikke lenger rundt.	Det har kilt seg fast hår i hovedbørsten.	Fjern hårene ved hjelp av børsterengjøringsverktøyet som fulgte med roboten.
	Noe annet har kilt seg fast i børstene.	Fjern andre ting som har kilt seg fast i børstene.
	Hovedbørsten er ikke satt på plass riktig.	Ta av hovedbørsten og sett den tilbake på plass.
		Hvis hovedbørsten ikke er satt på plass riktig: Sett det firkantede skaftet riktig inn i det firkantede hullet.
Sidebørsten deformeres.	Noe kan ha kilt seg fast i sidebørsten.	La børsten ligge i bløt i varmt vann en stund og la den deretter tørke.
		Kjøp en ny sidebørste via appen eller på www.philips.com/homerun2000
Roboten vil ikke kjøre på et svart gulv.	Roboten tolker et svart gulv som fallrisiko – registrering av stup aktiveres.	Pass på at lyset er slått på hvis gulvet i rommet er helt svart.
		Rengjør anti-fall-sensoren i bunnen av roboten.
Det er angitt en plan for rengjøring, men roboten følger ikke denne.	«Ikke forstyrre»-funksjonen kan være aktivert.	Sjekk i appen om «Ikke forstyrre»-funksjonen er slått på samtidig som det er planlagt rengjøring.
	Roboten er i søvn-modus.	Kontroller at roboten lades i stasjonen. Roboten settes i søvn-modus hvis den ikke har kommet tilbake til stasjonen. Hold inne av/på-knappen i minst 3 sekunder for å vekke roboten. Send deretter roboten til stasjonen via appen eller ved å trykke på Hjem-knappen.

Problem	Mulig årsak	Løsning
	Det er valgt feil tidssone i appen.	Du kan endre tidssone i appen ved å gå til «Profil» og «Min konto».
	Roboten har mistet tilkoblingen til Wi-Fi-nettverket.	Pass på at Wi-Fi-nettverket fungerer.
	Batteriet i roboten er utladet.	Sørg for at stasjonen er koblet til strømforsyningen.
Det er ikke mulig å logge på robotapp-kontoen.	E-postadressen har blitt endret.	Opprett en ny appkonto hvis e-postadressen har blitt endret.
	Passordet er feil.	Legg inn riktig passord.
		Hvis du har glemt passordet, klikker du på «Glemt passord» og følger trinnene som er angitt.
	Det er valgt feil land/region.	Velg riktig land/region i appen.
Det kommer hele tiden pop-up-meldinger om app- eller fastvareoppdateringer.	Det er ikke installert app- eller fastvareoppdateringer.	Vi anbefaler at du installerer alle tilbudte oppdateringer, slik at roboten optimaliseres fortløpende.
Philips HomeRun-robotappen er ikke tilgjengelig i mitt land.	VPN blokkerer kanskje tilgangen til riktig landsinformasjon.	Deaktiver eventuelle VPN-tjenester du bruker.
	Google- eller Apple-kontoen kan være stilt til et annet land.	Endre Google- eller Apple-kontoinformasjonen slik at den stemmer med landet du kjøpte roboten i.
Fastvareoppdateringen mislykkes.	Batterinivået er for lavt	Roboten må ha et batterinivå på over 20 % for at det skal være mulig å installere en oppdatering.
	Roboten befinner seg ikke i stasjonen	Kontroller at roboten lades i stasjonen når du installerer oppdateringen.
	Wi-Fi-signalet er for svakt.	Påse at roboten finner seg på et sted med sterkt Wi-Fi-signal
Roboten fullførte kartleggingen, men jeg ser ikke noe kart i appen.	Roboten startet og avsluttet ikke ved stasjonen.	For å opprette et kart må du sørge for at roboten starter og avslutter ved stasjonen. Når kartet har blitt lagret i appen, kan du bruke roboten uten stasjon.
	Roboten ble sittende fast eller blokkert under kartleggingen.	Returner roboten til stasjonen og start kartleggingsprosessen på nytt. Identifiser stedet der roboten ble sittende fast tidligere, og fjern eventuelle hindringer, eller blokker roboten fra å få tilgang til dette området. Når kartet er opprettet, kan du opprette en forbudt sone for å forhindre at roboten kommer inn i det området igjen.

Problem	Mulig årsak	Løsning
Kartet mitt har forsvunnet fra appen.	Du har nådd maksgrensen for antall kart.	Roboten oppretter et nytt kart når den registrerer et nytt miljø. Hvis du allerede har 5 kart, vil roboten overskrive et av de gamle. Hvis du ikke vil at roboten skal overskrive et bestemt kart, låser du det i appen. Du kan til enhver tid ha opptil 3 låste kart.
Jeg ønsker ikke å bruke WiFi-funksjonen.	WiFi-funksjonen kan deaktiveres på enheten din.	For å deaktivere robotens WiFi-funksjon, trykk på støtfangeren på forsiden av roboten og Hjem-knappen i 10 sekunder. Du kan fortsatt bruke grunnleggende funksjoner uten WiFi, men for full tilgang til alle funksjoner anbefaler vi på det sterkeste å pare roboten med WiFi.

Spis treści

Wprowadzenie	543
Opis produktu	544
Przed pierwszym użyciem	545
Przygotowanie do użycia	546
Ładowanie robota	547
Pobieranie aplikacji, rejestrowanie się i łączenie z Wi-Fi	548
Sygnaly dźwiękowe	550
Ustawianie języka alarmów głosowych	550
Jak działa odkurzacz automatyczny?	551
Tworzenie mapy	551
Poinformowanie robota, gdzie ma nie czyścić, przez wyznaczenie obszarów zastrzeżonych	552
W jaki sposób odkurzacz automatyczny czyści podłogę?	553
Ustawianie preferencji czyszczenia, ustawień zaawansowanych i kolejności czyszczenia	553
Korzystanie z odkurzacza automatycznego	555
Przygotowanie do cyklu czyszczenia	555
Rozpoczynanie pierwszego programu czyszczenia za pomocą aplikacji	556
Możesz używać robota bez aplikacji.	556
Schemat czyszczenia przez robota	557
Powrót do stacji	557
Automatyczne ładowanie i wznawianie	557
Czyszczenie i konserwacja	557
Częstość konserwacji	557
Czyszczenie wkładki do mopa i pojemnika na kurz	558
Czyszczenie zbiornika wody	561
Czyszczenie szczotki głównej	562
Czyszczenie szczotki bocznej	564
Czyszczenie kół głównych i przedniego koła samonastawnego	564
Czyszczenie czujników, styków elektrycznych i okna sygnału podczterwieni	565
Wymiana worka na kurz	565
Długie przechowywanie	566
Sygnaly interfejsu użytkownika i ich znaczenie	567
Resetowanie robota	568
Wymiana	568
Zamawianie akcesoriów	568
Wymywanie akumulatora	569
Gwarancja i pomoc techniczna	570
Utylizacja i recykling	570
Rozwiązywanie problemów	571

Wprowadzenie

Gratulujemy zakupu robota sprząającego Philips HomeRun serii 2000. Aby w pełni wykorzystać możliwości robota i uzyskać dostęp do wszystkich zaawansowanych funkcji, możesz pobrać i zainstalować aplikację do robota Philips HomeRun. Filmy instruktażowe i odpowiedzi na często zadawane pytania można też znaleźć w aplikacji lub na stronie www.philips.com/homerun2000.

Przed skorzystaniem z robota po raz pierwszy zapoznaj się dokładnie z osobną broszurą na temat bezpieczeństwa i zachowaj ją na przyszłość.

Opis produktu

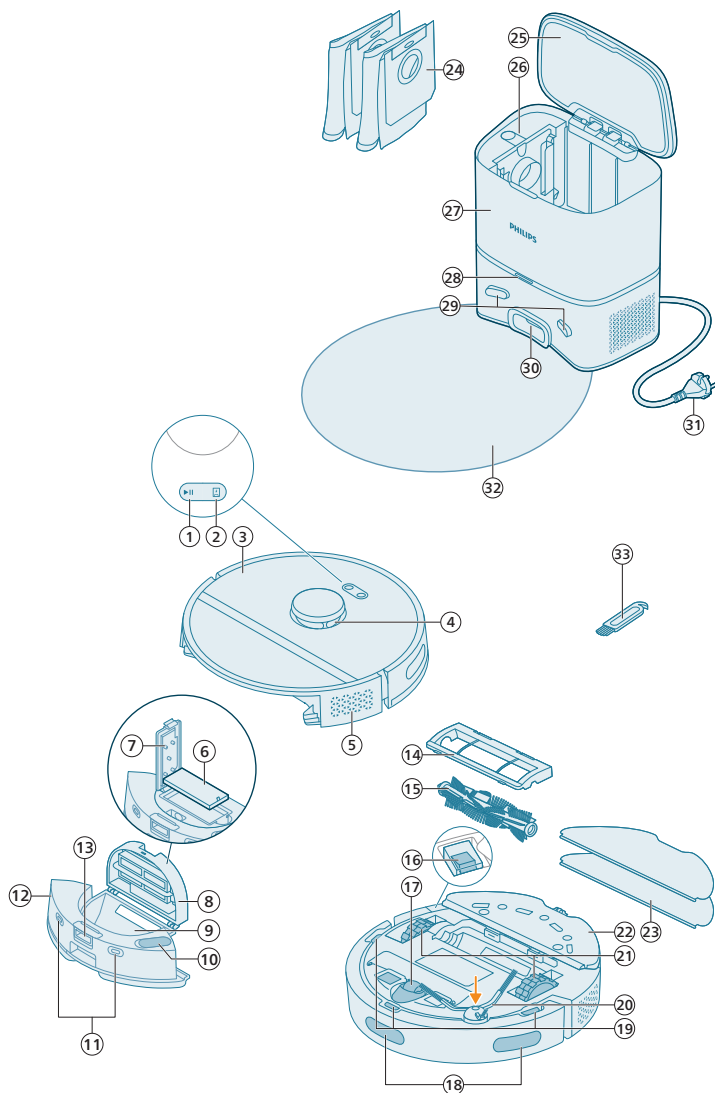

- 1 Przycisk uruchomienia/zatrzymania
- 2 Przycisk z symbolem domu
- 3 Pokrywa górna
- 4 Nawigacja laserowa 360° (LiDAR)
- 5 Wylot powietrza
- 6 Zmywalny filtr

- 7 Pokrywa zmywalnego filtra
- 8 Pokrywa pojemnika na kurz
- 9 Pojemnik na kurz
- 10 Otwór do napełniania wodą
- 11 Punkty styków ładowania (robota).
- 12 Zbiornik wody
- 13 Przycisk zwalniający zbiornika wody
- 14 Pokrywa na szczotkę główną
- 15 Szczotka główna
- 16 Przycisk zasilania
- 17 Przednie koło samonastawne
- 18 Czujnik do wykrywania stromego spadku i ściany
- 19 Czujnik chroniący przed upadkiem (3 szt.)
- 20 Szczotka boczna
- 21 Koła główne
- 22 Uchwyt na wkładki do mopa
- 23 Wkładka do mopa (2x)
- 24 Worek na kurz (2 szt.)
- 25 Pokrywa pojemnika
- 26 Komora worka na kurz
- 27 Stacja automatycznego opróżniania
- 28 Kontrolka LED
- 29 Punkty styków ładowania (stacji)
- 30 Wlot automatycznego opróżniania
- 31 Gniazdo przewodu zasilającego
- 32 Podkładka
- 33 Narzędzie do czyszczenia szczotek

Przed pierwszym użyciem

- 1 Wyjmij urządzenie z opakowania i usuń wszystkie materiały opakowaniowe.
- 2 Zdejmij osłony zabezpieczające.
- 3 Jeśli zobaczysz jakieś oznaki uszkodzeń, przejdź na stronę internetową **www.philips.com/support** lub skontaktuj się z centrum obsługi klienta w swoim kraju.

Przygotowanie do użycia

Wskazówki dotyczące wyboru najlepszej lokalizacji do zainstalowania stacji:

- Nie umieszczaj stacji w jasnym świetle słonecznym ani pod meblami. Spowoduje to zablokowanie sygnału podczerwieni, który pomaga robotowi znaleźć drogę z powrotem do stacji.
- Zainstaluj stację na równej powierzchni przy ścianie.
- Zainstaluj stację na twardej podłodze.
- Nie umieszczaj stacji w pobliżu schodów ani źródła ciepła (grzejnika).
- Zainstaluj w miejscu o dobrym zasięgu Wi-Fi.

Instalowanie stacji

1 Zainstaluj stację, przestrzegając odpowiednich odległości.

i Uwaga: Zachowaj 0,5 m wolnej przestrzeni po bokach stacji i 1,5 m przed stacją.

2 Podłącz stację do zasilacza.

3 Dopilnuj, aby pozostała część przewodu zasilającego była dobrze schowana za stacją, aby robot nie mógł po niej przejechać.

4 Umieść worek na kurz w komorze stacji.

Zamocuj uchwyt na wkładki do mopa, wkładkę do mopa i szczotkę boczną

1 Zamocuj szczotkę boczną, wciskając ją w prawidłowym położeniu na dole robota.

2 Zamocuj uchwyt na wkładki do mopa do spodu zbiornika wody robota.

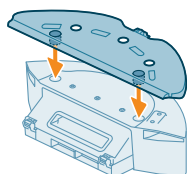
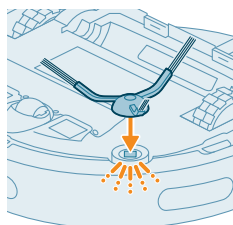
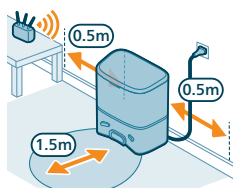

- 3 Wsuń prostą stronę wkładki do odpowiedniego otworu uchwyty na wkładki do mopa.

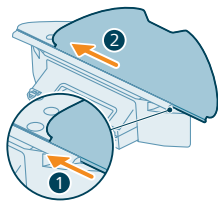

- 4 Przymocuj wkładkę do mopa do rzepa uchwyty na wkładki do mopa.

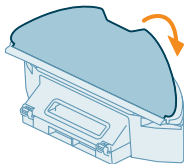

Ładowanie robota

- 1 Naciśnij wyłącznik na dole robota, aby wyłączyć robota.
- 2 Ustaw robota we właściwej pozycji i połóż go na podłodze przed stacją.
- 3 Sprawdź, czy stacja jest podłączona do gniazdka elektrycznego.

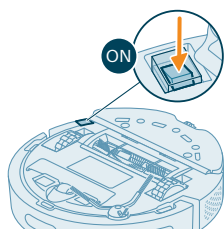

- 4 Naciśnij przycisk z symbolem domu. Robot przejedzie na właściwą pozycję w stacji.

- 5 Poczekaaj, aż robot w pełni się naładuje.

Jeśli akumulator jest rozładowany, robot nie przejedzie we właściwą pozycję. Należy wtedy wykonać następujące kroki:

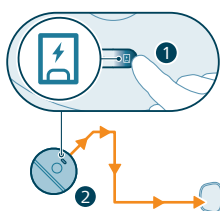

- 1 Ustaw robota we właściwej pozycji i połóż go na podłodze przed stacją. Zbiornik wody powinien być skierowany w stronę stacji.
- 2 Ustaw robota tak, aby punkty styków ładowania na zbiorniku wody zrównały się z punktami styków ładowania stacji.

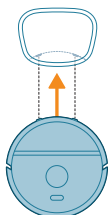

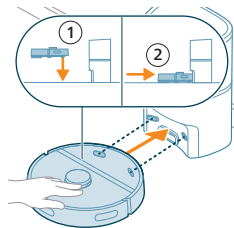

3 Wepchnij robota do stacji, aby punkty styków ładowania robota stykały się z punktami styków ładowania stacji.

i Uwaga: Upewnij się, że robot jest ustawiony we właściwej pozycji i zaczyna ładowanie. Kontrolki LED dwóch przycisków na górze robota wolno migają. Jeśli akumulator jest rozładowany, może trochę potrwać, zanim robot zacznie wskazywać ładowanie.

i Uwaga: Nawet jeśli robot jest ładowany po raz pierwszy, stacja zacznie opróżniać robota. Nie jest to błąd, lecz część normalnej procedury ładowania.

4 Poczekaj, aż robot w pełni się naładuje.

i Uwaga: Przed pierwszym użyciem upewnij się, że robot jest całkowicie naładowany.

i Uwaga: Zapala się także biała dioda LED na stacji, aby wskazać, że robot się ładuje.

Pobieranie aplikacji, rejestrowanie się i łączenie z Wi-Fi

Zawartość aplikacji

Robotem można sterować za pomocą aplikacji Philips HomeRun. Aplikacja umożliwi zarządzanie robotem oraz zapewni pomoc i wsparcie:

- 1** Filmy instruktażowe.
- 2** Pełna instrukcja obsługi.
- 3** FAQ.
- 4** Skontaktuj się z obsługą klienta.
- 5** Utwórz mapę swojego domu.
- 6** Wybierz pomieszczenia do sprzątania.
- 7** Dla każdego pomieszczenia wybierz tryb czyszczenia i ustawień spośród dostępnych.
- 8** Sprawdzaj status cyklu czyszczenia w czasie rzeczywistym i poziom naładowania akumulatora.
- 9** Otrzymuj powiadomienia i alarmy.
- 10** Zaplanuj cykl czyszczenia.
- 11** Sprawdzaj stan konserwacji i wyszukuj części zamienne.

Pobieranie aplikacji

1 Zeskanuj kod QR z lewej strony lub na opakowaniu robota, aby pobrać aplikację robota Philips HomeRun.

Lub:

Poszukaj aplikacji „Philips HomeRun robot app” w sklepie App Store firmy Apple lub w jednym ze sklepów z aplikacjami na system operacyjny Android.

- 2** Pobierz i zainstaluj aplikację.
- 3** Następnie należy postępować zgodnie z instrukcjami podawanymi w aplikacji.



Rejestrowanie osobistego konta

Możesz zarejestrować konto osobiste i czerpać następujące korzyści:

- Steruj robotem z więcej niż jednego urządzenia, m.in. smartfona i tabletu, lub dodaj wielu użytkowników w jednym gospodarstwie domowym.
- Zapisuj kopie zapasowe ważnych danych, takich jak niestandardowe plany czyszczenia domu.



i Uwaga: Jeśli zmienisz telefon, nie mając konta, stracisz wszystkie niestandardowe plany czyszczenia.

i Ważne: Philips szanuje i troszczy się o Twoją prywatność. Link do naszego oświadczenia o prywatności można znaleźć w aplikacji przed rejestracją.

Konfigurowanie połączenia Wi-Fi

i Zanim rozpoczniesz: upewnij się, że robot i Twoje urządzenie mobilne mają dobry zasięg Wi-Fi.

- 1 Naciśnij przycisk „Dodaj robota” w aplikacji i postępuj zgodnie ze wskazówkami.
- 2 Sparuj robot z siecią Wi-Fi w aplikacji. Upewnij się, że masz pod ręką swoje hasło do sieci Wi-Fi.
- 3 Naciśnij i przytrzymaj jednocześnie przycisk uruchomienia/zatrzymania i przycisk z symbolem domu przez trzy sekundy. Kontrolki LED przycisków będą migać na pomarańczowo, wskazując, że robot jest w trybie konfiguracji Wi-Fi.
- 4 Kliknij przycisk łączenia, jeśli jest widoczny w aplikacji, aby się połączyć z siecią „Philips robot”.

i Uwaga: Jeśli przycisk łączenia nie jest widoczny w aplikacji, wyjdź z aplikacji i przejdź do sieci Wi-Fi w „Ustawieniach” na swoim urządzeniu mobilnym. Tam można wybrać sieć „Philips robot” i połączyć się z nią.

i Uwaga: Twój robot może łączyć się z pasmami Wi-Fi o częstotliwości 2,4 GHz i 5 GHz.

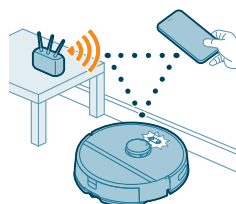



Jeśli parowanie z siecią Wi-Fi się nie powiedzie:

- Sprawdź swoje połączenie Wi-Fi.
- Sprawdź, czy wybrano właściwy model.
- Sprawdź, czy wprowadzono prawidłowe hasło Wi-Fi.
- Sprawdź, czy robot jest nadal w trybie konfiguracji Wi-Fi.

i Uwaga: Możesz to rozpoznać po tym, że kontrolki LED dwóch przycisków na robocie nadal migają na pomarańczowo.

i Uwaga: Jeśli nie uda się rozwiązać problemu, odwiedź stronę www.philips.com/homerun2000 w celu uzyskania informacji dotyczących wsparcia i danych kontaktowych obsługi klienta.

Sygnaly dźwiękowe



- Język alarmów głosowych robota można zmienić z angielskiego na język lokalny. Aby zmienić język, pobierz aplikację i połącz robota z siecią Wi-Fi, aby mógł pobrać nowy język.
- Aplikacja będzie wysyłać alarmy i przypomnienia, jeśli robot wymaga uwagi. W ten sposób użytkownik będzie w pełni poinformowany o stanie w czasie rzeczywistym, nawet jeśli robot będzie czyścił podczas jego nieobecności.

Ustawianie języka alarmów głosowych

i Możesz ustawić język alarmów głosowych natychmiast po podłączeniu robota do Wi-Fi.

- 1 Upewnij się, że robot ma połączenie z aplikacją.
- 2 Opcję zmiany języka alarmu głosowego można znaleźć w dwóch miejscach w aplikacji.
 - Na tym samym ekranie aplikacji, na którym nadaje się nazwę robotowi
 - lub po naciśnięciu ikony ustawień w prawym górnym rogu i wybraniu zakładki Ustawienia robota.

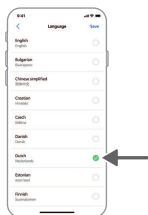

3 Następnie wybierz język alarmu głosowego.

Jak działa odkurzacz automatyczny?

Tworzenie mapy

W jaki sposób działa mapowanie

Robot przejeżdża przez pomieszczenia, a nawigacja laserowa szybko je skanuje, aby utworzyć mapę podłogi.

Edycja mapy

W aplikacji możesz użyć opcji Edycja mapy, aby:

- Edytować pomieszczenia (połączyć/podzieli pomieszczenia, nazwij pomieszczenia), aby dostosować procedurę czyszczenia przez robota w każdym pomieszczeniu.
- Ustawić obszary zastrzeżone, aby określić, gdzie robot może sprzątać, a gdzie nie.
- Utwórz mapę każdej podłogi Twojego domu i zapisz maksymalnie 5 map. Gdy korzystasz z urządzenia, tworzy ono nową mapę w nowym środowisku. Jeśli masz mapy, których często używasz i nie chcesz ich przypadkowo nadpisać, możesz zabezpieczyć maksymalnie 3 mapy.

Przygotowanie pomieszczenia do mapowania

Przed rozpoczęciem mapowania:

- Uprzątnij dany obszar.
- Umieść meble na ich zwykłych miejscach.
- Usuń wszelkie niewielkie przeszkody.

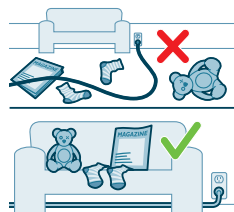

i Uwaga: Jest to ważne, aby uniknąć zapisania na stałe tych przeszkód na mapie.

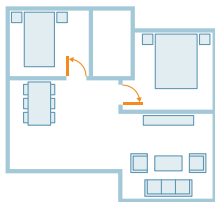

- Otwórz wszystkie drzwi wewnętrzne i zamknij drzwi zewnętrzne.

i Ważne: Uważaj, aby robot nie został zablokowany podczas użytkowania.

Tworzenie i edytowanie mapy

i Ważne: Podczas mapowania robot nie będzie wykonywać czyszczenia.

- 1 Aby utworzyć mapę, kliknij „Utwórz mapę” na ekranie głównym bezpośrednio po sparowaniu robota z aplikacją lub gdy nie została wcześniej utworzona żadna mapa. Możesz też kliknąć ikonę ustawień w prawym górnym rogu, wybrać „Moje mapy” i wybrać ikonę „+” w prawym górnym rogu. Następnie należy postępować zgodnie z instrukcjami podawanymi w aplikacji.
- 2 Aby edytować mapę, wybierz ikonę mapy na ekranie głównym lub kliknij ikonę ustawień w prawym górnym rogu, wybierz „Moje mapy” i wybierz „Edytuj mapę” dla mapy, którą chcesz edytować.

Poinformowanie robota, gdzie ma nie czyścić, przez wyznaczenie obszarów zastrzeżonych

W aplikacji możesz ustawić obszary zastrzeżone, aby wskazać, gdzie robot może sprzątać, a gdzie nie.

Wirtualna ściana i zakazana strefa

Utwórz wirtualne ściany ☒ i zakazane strefy ☒ w obszarach, do których robot ma nie mieć dostępu. Możesz utworzyć wirtualne ściany lub zakazane strefy, aby na przykład:

- Chronić delikatne przedmioty. Robot nie wykrywa małych przedmiotów, takich jak buty, zabawki lub przewody, ani przedmiotów błyszczących, przezroczystych (np. szklanych) oraz ciemnych przeszkód lub powierzchni.
- Zapobiegaj zacinaniu się robota podczas czyszczenia.

i Uwaga: Robot może utknąć na dywanach o wysokim włosiu, dywanach z frędzlami lub bardzo lekkich dywanikach, takich jak w łazience. Robot nie wykrywa także kabli znajdujących się na podłodze.

- Chronić robota.

i Uwaga: Robota należy trzymać z dala od płynów i mokrych miejsc, takich jak miski dla zwierząt i doniczki.

i Ważne: Wirtualne ściany i zakazane strefy nie powinny być wykorzystywane do ochrony przed zagrożeniami.

i Ważne: Wirtualne ściany i zakazane strefy nie powinny uniemożliwiać robotowi powrotu do stacji.

Strefa bez mycia na mokro

Utwórz strefy bez mycia, ☒ aby uniemożliwić robotowi mycie dywanów lub chodników.

1 Uwaga: Robot będzie unikał stref bez mycia na mokro, gdy uchwyt na wkładki do mopa jest podłączony. Gdy uchwyt na wkładki do mopa nie jest podłączony do robota, robot będzie odkurzać w strefach bez mycia na mokro.

W jaki sposób odkurzacz automatyczny czyści podłogę?

W aplikacji można wybrać następujące procedury czyszczenia:

Procedura	Opis
Średnia	Czyszczenie standardowe jest przeznaczone do zwykłego codziennego sprzątanía. Robot czyści każde pomieszczenie zgodnie z ustawieniami określonymi przez użytkownika i zapisanymi w planie czyszczenia. Jeśli środowisko nie zostanie rozpoznane, robot mapuje je i sprząta zgodnie z ostatnim ustawionym trybem. Jeżeli jest to tryb z funkcją mycia na mokro, a mop nie jest zamontowany, robot nie będzie dozował wody. Po zakończeniu sprzątanía robot powróci do stacji.
Pomieszczenie Strefa	- Pomieszczenie: robot czyści co najmniej jedno pomieszczenie w określonej przez użytkownika kolejności. - Strefa: robot czyści strefę w określonym przez użytkownika pomieszczeniu. Po wybraniu jednej z powyższych opcji możesz wybrać tryb czyszczenia i dostosować swoje preferencje czyszczenia oraz ustawienia zaawansowane.

Ustawianie preferencji czyszczenia, ustawień zaawansowanych i kolejności czyszczenia

W aplikacji możesz wybrać pięć różnych trybów czyszczenia do każdego z pomieszczeń. Są to standardowe tryby, których można używać w większości sytuacji. Możesz dostosować tryb czyszczenia, zmieniając preferencje czyszczenia i ustawienia zaawansowane.





Tryby czyszczenia



Tryb	Opis
Odkurzanie i mopowanie	Robot jednocześnie odkurza i myje podłogę. Ten tryb jest przeznaczony do czyszczenia standardowego twardych podłóg.
<p>⚠ WAŻNE: W przypadku mycia na mokro delikatnych twardych podłóg, takich jak parkiet, ustaw w aplikacji najniższy poziom wody.</p>	
Odkurzanie	Robot tylko odkurza podłogę. Tego trybu można używać na obszarach, które nie powinny być myte na mokro.
Mopowanie	Robot tylko myje podłogę.

Tryb	Opis
Cichy	Robot czyści z minimalnym poziomem hałasu. Moc ssania jest obniżona, a alarmy głosowe wyciszone.
Intensywny	Robot jednocześnie odkurza i myje podłogę z pełną mocą. Ten tryb jest przeznaczony do dokładnego czyszczenia niewielkich powierzchni. Należy pamiętać, że w tym trybie nie zaleca się czyszczenia dużych powierzchni. Robot pokonuje ten obszar 5 razy, więc czas czyszczenia i zużycie akumulatora znacznie wzrosną.

Preferencje czyszczenia

Do każdego trybu czyszczenia można dostosować następujące preferencje:

Ustawienie	Opis
Moc ssania	Zmień moc ssania: <ul style="list-style-type: none"> - Niska : do wydajnego czyszczenia przy niskim zużyciu energii i niskim poziomie hałasu. - Normalna : do czyszczenia standardowego i skutecznego usuwania małych cząstek kurzu z twardych podłóg przy optymalnej równowadze między mocą a wydajnością. - Mocna : do gruntownego czyszczenia dużych podłóg. Można oczyścić więcej na jednym ładowaniu niż w trybie maksymalnym. - Maks. : idealny do usuwania dużych zabrudzeń, takich jak okruchy. Duża moc ssania usuwa drobne cząstki kurzu ukryte głęboko w dywanach i szczelinach.

Poziom wilgotności mopa 	Określ natężenie przepływu z pompy sterującej przepływem wody do mopa: <div style="background-color: #cccccc; padding: 5px; margin: 5px 0;"> <p> WAŻNE: Nie dodawaj gorącej wody ani detergentów do zbiornika wody.</p> </div> <ul style="list-style-type: none"> - Niski: do mycia wrażliwej podłogi, np. parkietu. Połączenie odkurzania i mycia na mokro usuwa więcej drobnych cząstek kurzu niż samo odkurzanie. - Średni: optymalny do czyszczenia standardowego na sucho i na mokro. Mop usuwa powierzchniowe zanieczyszczenia i bakterie, aby utrzymać Twój dom w czystości i zdrowiu. - Wysoki: dla nieskazitelnie czystego domu. Zaleca się połączenie tego ustawienia z powtórzeniem ścieżki czyszczenia 2 lub 5 razy w celu uzyskania intensywnego czyszczenia.
---	---

Powtarzanie ścieżki czyszczenia	Określ liczbę powtórzeń. Do normalnego czyszczenia wystarczy jeden przejazd. Możliwe jest zaprogramowanie robota na wykonanie 2 lub 5 przejazdów w celu intensywnego czyszczenia. Zaleca się wybranie tej opcji tylko dla określonych obszarów czyszczenia, ponieważ ma to wpływ na czas czyszczenia.
---------------------------------	---

Ustawienia zaawansowane

Możesz ustawić własną kolejność czyszczenia w aplikacji, klikając ikonę ustawień w prawym górnym rogu i wybierając „Kolejność czyszczenia”.

Korzystanie z odkurzacza automatycznego

Przygotowanie do cyklu czyszczenia

Przed uruchomieniem cyklu czyszczenia przez robota:

- 1 Zamocuj szczotkę boczną, wciskając ją w prawidłowym położeniu na dole robota.

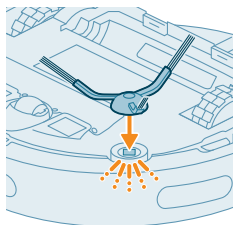

- 2 Zamocuj uchwyt na wkładki do mopa do spodu zbiornika wody.

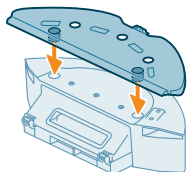

- 3 Wsuń prostą stronę wkładki do odpowiedniego otworu uchwytu na wkładki do mopa.

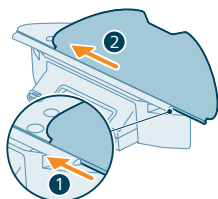

- 4 Przymocuj wkładkę do mopa do rzepa uchwytu na wkładki do mopa.

⚠ WAŻNE: Uchwyt na wkładki do mopa można wymontować. Jednak podczas korzystania z robota z uchwytem na wkładki do mopa wkładka musi być zawsze przymocowana do uchwytu, nawet jeśli używasz robota bez mycia na mokro. Ma to na celu zapobiegnięcie uszkodzeniu podłogi i uchwytu podczas pracy.

- Usuń z podłogi wszelkie kable, przewody i małe przedmioty, takie jak buty i zabawki, aby nie dopuścić do zaplątania się w nie robota.
- Otwórz wszystkie wewnętrzne drzwi.
- Aby uzyskać optymalny rezultat, wstępnie zwilż mop.

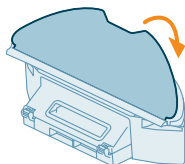

Rozpoczynanie pierwszego programu czyszczenie za pomocą aplikacji

Rozpocznij

- 1 Otwórz aplikację.
- 2 Wybierz program czyszczenia: Zwykły, Pomieszczenie lub Strefa.
- 3 Naciśnij ikonę uruchomienia.

i Uwaga: upewnij się, że przełącznik zasilania na robocie jest ustawiony w pozycji włączenia („I”).

i Uwaga: Jeśli poziom naładowania akumulatora jest zbyt niski, czyszczenie nie może się rozpocząć. Poczekaj, aż robot będzie wystarczająco naładowany, zanim rozpoczniesz czyszczenie.

Zatrzymywanie

- 1 Naciśnij ikonę pauzy w aplikacji. Robot się zatrzymuje.
- 2 Naciśnij ponownie ikonę uruchomienia. Robot kontynuuje pracę.
- 3 Naciśnij ikonę powrotu. Robot wraca do stacji.

Możesz używać robota bez aplikacji.

i Uwaga: Zalecamy używanie aplikacji w celu zapewnienia optymalnego wykorzystania możliwości produktu.

Bez aplikacji możesz używać dwóch przycisków na robocie, aby go obsługiwać:

- Przycisk uruchomienia/wstrzymania
 - Długie naciśnięcie (3 s) włącza i wyłącza robota.
 - Krótkie naciśnięcie powoduje rozpoczęcie lub wstrzymanie czyszczenia. Naciśnij ponownie, aby wznowić czyszczenie.
- Przycisk z symbolem domu
 - Krótkie naciśnięcie (gdy robot nie wykonuje czyszczenia): robot znajdzie stację i rozpocznie ładowanie.
 - Krótkie naciśnięcie podczas czyszczenia: robot zatrzyma czyszczenie. Ponowne krótkie naciśnięcie: robot powróci do stacji w celu naładowania.
 - Krótkie naciśnięcie, gdy robot powraca do stacji: robot wstrzyma powrót do stacji. Naciśnij ponownie, aby robot powrócił do stacji.

i Uwaga: Aby wyłączyć funkcję Wi-Fi robota, naciśnij zderzak z przodu robota i przycisk z symbolem domu przez 10 sekund. Nadal możesz korzystać z podstawowych funkcji bez Wi-Fi, ale aby uzyskać pełny dostęp do wszystkich funkcji, zdecydowanie zalecamy sparowanie robota z Wi-Fi.

W przypadku ręcznej obsługi robota będzie on odkurzał i mył na mokro. Jeśli jednak zbiornik wody jest pusty lub uchwyt na wkładki do mopa nie jest podłączony, robot nie będzie mył na mokro.

Schemat czyszczenia przez robota

Robot czyści dom w uporządkowany sposób. Robot czyści pomieszczenia po kolei i zawsze zaczyna od czyszczenia skraju pomieszczenia przed przejechaniem po pozostałej powierzchni.

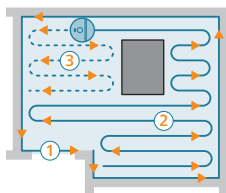

Powrót do stacji

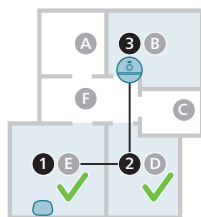

Po zakończeniu przez robota cyklu czyszczenia robot automatycznie wróci do stacji w celu naładowania.

Automatyczne ładowanie i wznowianie

Gdy akumulator jest bliski rozładowania (<20%) podczas czyszczenia, robot automatycznie powraca do stacji w celu naładowania. Po naładowaniu akumulatora robot kontynuuje pracę w miejscu, w którym przerwał.

Możesz wyłączyć tę funkcję w aplikacji, klikając ikonę ustawień w prawym górnym rogu, a następnie włączając lub wyłączając opcję „Wznów czyszczenie”.

Czyszczenie i konserwacja

Częstość konserwacji

Element	Czyszczenie	Wymiana
Wkładka do mopa	Po każdym użyciu	3–6 miesięcy
Szczotka główna	Co miesiąc	6–12 miesięcy
Zmywalny filtr	Co miesiąc	3–6 miesięcy
Szczotka boczna	Co miesiąc	6–12 miesięcy
Koła główne i przednie koło samonastawne	Co miesiąc	-
Czujnik nawigacji laserowej 360° (LiDAR)	Co miesiąc	-

Czujniki:	Co miesiąc	-
- Czujnik sygnałów na podczerwień		
- Czujnik chroniący przed upadkiem (3 szt.)		

Styki ładowania robota i stacji	Co miesiąc	-
---------------------------------	------------	---

Czujniki wykrywania włożenia pojemnika na kurz i zbiornika wody	6 miesięcy	-
---	------------	---

Pojemnik na kurz	Opróżniaj pojemnik na kurz po każdym użyciu	
------------------	---	--

Czyszczenie wkładki do mopa i pojemnika na kurz

Czyszczenie wkładki do mopa

1 Ściągnij wkładkę do mopa z rzepa.

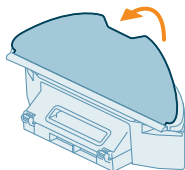

2 Wsuń prostą stronę wkładki do mopa z otworu.

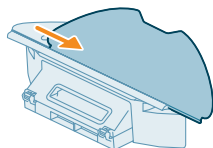

3 Wyplucz i wyczyść wkładkę do mopa w wodzie lub upierz w pralce.

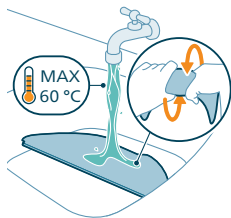

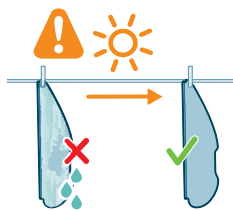

4 Pozostaw wkładkę do wyschnięcia na powietrzu.

i Uwaga: Nie stosuj innych sposobów suszenia wkładki do mopa.

Czyszczenie pojemnika na kurz i filtra

1 Wyciągnij zbiornik wody z pojemnikiem na kurz.

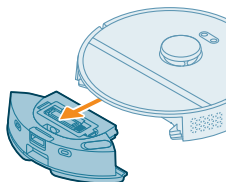

2 Otwórz pokrywę pojemnika na kurz.

i Uwaga: Nie pomył pokrywę pojemnika na kurz z pokrywą filtra zmywalnego.

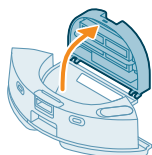

3 Wysyp zanieczyszczenia z pojemnika na kurz.

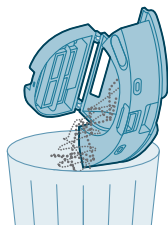

4 Wyplucz pojemnik na kurz pod bieżącą wodą.

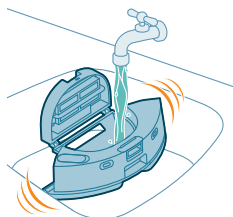

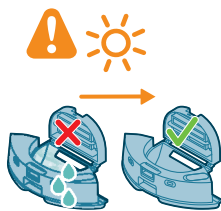

5 Pozostaw pojemnik do wyschnięcia na powietrzu.

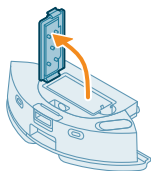

6 Otwórz pokrywę filtra zmywalnego.

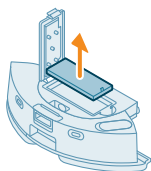

7 Wyciągnij filtr.

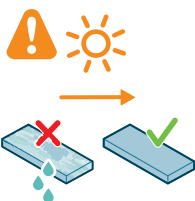

8 Oplucz filtr wodą i pozostaw go do wyschnięcia na powietrzu.

i Uwaga: Nie używaj detergentów.

i Uwaga: Nie stosuj innych sposobów suszenia filtra zmywalnego.

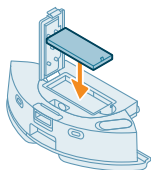

9 Upewnij się, że filtr jest całkowicie suchy, a następnie przystaw go do blokady filtra w pojemniku na kurz i wepchnij filtr do środka.

10 Wepchnij filtr do dołu.

11 Zamknij pokrywę filtra zmywalnego.

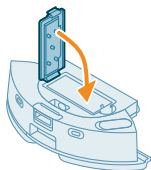

12 Wsuń pojemnik na kurz do zbiornika wody.

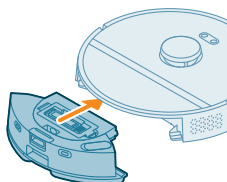

Czyszczenie zbiornika wody

1 Naciśnij przycisk zwalniający zbiornik wody i wyciągnij zbiornik wody z robota.

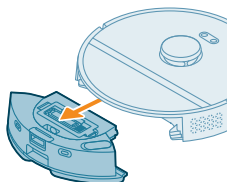

2 Otwórz pokrywkę zbiornika wody.

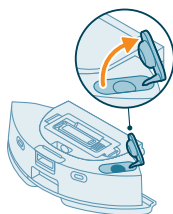

3 Napełnij zbiornik wody wodą z kranu i potrząśnij nim nad zlewem.

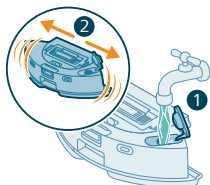

- 4 Wylej całą wodę pozostałą w zbiorniku wody.

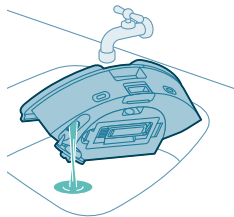

- 5 Wytrzyj obudowę zbiornika wody suchą szmatką.



i Uwaga: Nie używaj detergentów.

⚠ WAŻNE: Nie myj zbiornika w zmywarce.

- 6 Nie zamykaj zbiornika wody nasadką – pozostaw otwarty zbiornik do wyschnięcia na powietrzu.

i Uwaga: Nie stosuj innych sposobów suszenia zbiornika.

- 7 Włóż zbiornik wody do robota.

i Uwaga: Upewnij się, że zbiornik wody jest suchy na zewnątrz.

i Uwaga: Nie używaj detergentów.

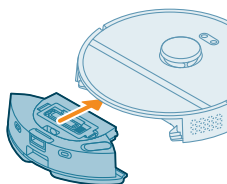

Czyszczenie szczotki głównej

- 1 Połóż robota spodem do góry na płaskiej i stabilnej powierzchni.
- 2 Naciśnij jednocześnie przyciski pokrywy na szczotkę główną.
- 3 Podnieś i zdejmij pokrywę szczotki głównej.

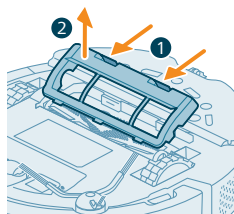

- 4 Wyciągnij szczotkę główną.

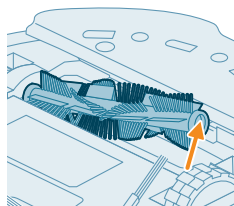

- 5 Odłącz narzędzie do czyszczenia od pokrywy pojemnika na kurz.

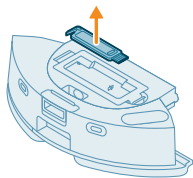

- 6 Za pomocą narzędzia do czyszczenia przetnij włosy.

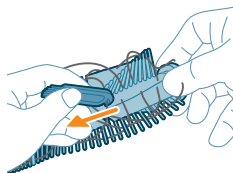

- 7 Usuń włosy i inne zabrudzenia ze szczotki głównej.

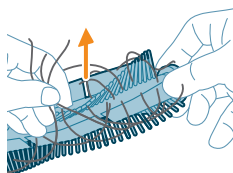

Wskazówka: Użyj końca narzędzia do czyszczenia szczotek, aby usunąć zanieczyszczenia ze szczotki głównej.

- 8 Jeśli nasadka na szczotce głównej była zdjęta, załóż ją z powrotem.

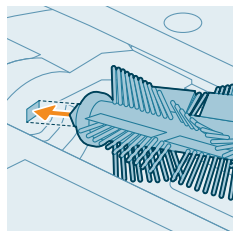

- 9 Zainstaluj szczotkę główną we właściwym miejscu. Ustaw kwadratowy kołek równo z kwadratowym otworem i załóż szczotkę na miejsce.

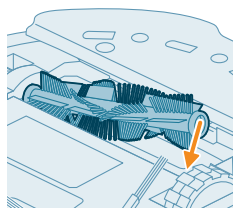

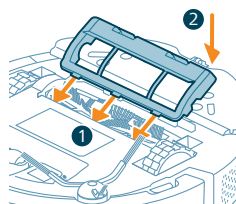

- 10 Umieść krawędzie pokrywy na szczotkę główną w odpowiednich otworach.
- 11 Wepchnij pokrywę na miejsce.

Czyszczenie szczotki bocznej

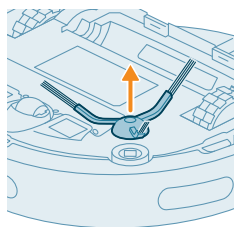

- 1 Połóż robota spodem do góry na płaskiej i stabilnej powierzchni.
- 2 Wyjmij szczotkę boczną.

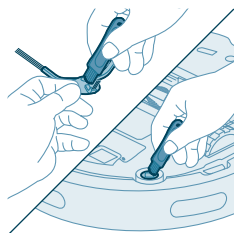

- 3 Za pomocą szczotki o miękkim włosiu (np. szczoteczki do zębów) usuń brud i kurz ze szczotki bocznej i robota.

Wskazówka: Możesz użyć szczoteczki narzędzia do czyszczenia, aby usunąć kurz i kłaczki ze szczotki bocznej i robota.

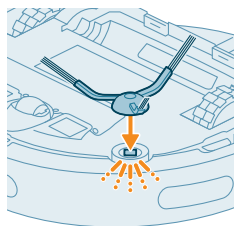

- 4 Zamocuj szczotkę boczną, wciskając ją w prawidłowym położeniu na dole robota.

Czyszczenie kół głównych i przedniego koła samonastawnego

- 1 Połóż robota spodem do góry na płaskiej i stabilnej powierzchni.

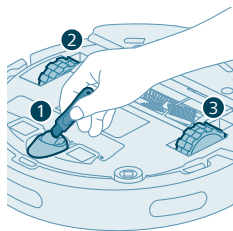

- 2 Za pomocą szczotki o miękkim włosiu (np. szczoteczki do zębów) usuń brud i kurz z przedniego koła samonastawnego i kół głównych.

i Możesz użyć szczoteczki narzędzia do czyszczenia, aby usunąć kurz i kłaczki z kół.

Czyszczenie czujników, styków elektrycznych i okna sygnału podczerwieni

Aby wydajność odkurzania była zawsze optymalna, trzeba od czasu do czasu czyścić czujnik, punkty styków i okno sygnału podczerwieni.

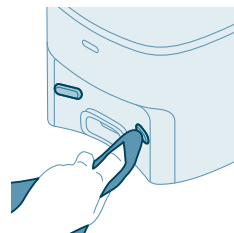
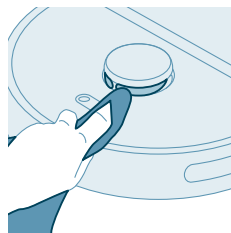
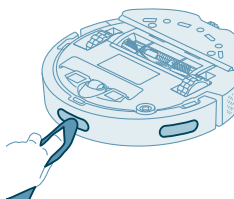
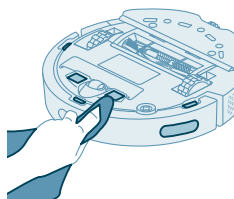

- 1 Wyjmij wtyczkę stacji z gniazdka elektrycznego.
- 2 Użyj miękkiej, suchej szmatki.
- 3 Wyczyść elementy.

i Uwaga: Nie używaj detergentów.

- 4 Wytrzyj elementy i powierzchnie suchą szmatką.

i Uwaga: Nie stosuj innych sposobów suszenia elementów.

Wymiana worka na kurz

Gdy pomarańczowa dioda LED na stacji automatycznego opróżniania miga, wskazując, że worek na kurz jest pełny.

- 1 Otwórz pokrywę stacji automatycznego opróżniania.

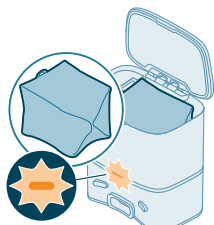

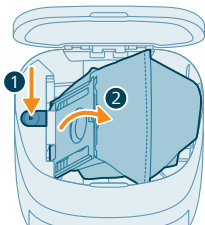

2 Naciśnij przycisk zwalniający i odepchnij uchwyt worka w bok.

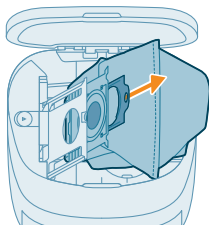

3 Wyjmij i wyrzuć worek na kurz.

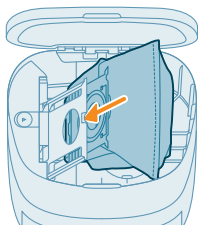

4 Wsuń kartonowy fragment worka na kurz na uchwyt worka.

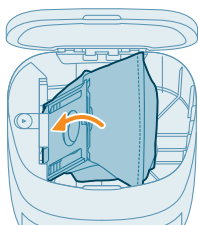

5 Popychaj uchwyt worka z powrotem do pozycji stojącej, aż usłyszysz charakterystyczne kliknięcie.

6 Zamknij pokrywę stacji automatycznego opróżniania.

i Informacje dotyczące możliwości zamówienia nowych worków można znaleźć w rozdziale „Wymiana” w tej instrukcji.

Długie przechowywanie

- 1 Naładuj akumulator do pełna.
- 2 Przechowuj robota w zakresie temperatury od 8°C do 35°C.

Sygnaly interfejsu użytkownika i ich znaczenie

Sygnal

Opis sygnału

Znaczenie sygnału

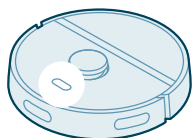

Kontrolka LED na robocie świeci się na biało.

Robot jest włączony lub jest w trakcie cyklu czyszczenia.

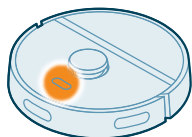

Kontrolka LED na robocie pulsuje na biało i pomarańczowo.

Trwa ładowanie robota.

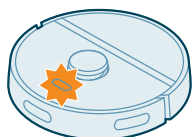

Kontrolka LED na robocie błyska na pomarańczowo.

Robot napotkał problem lub jest w trybie parowania.

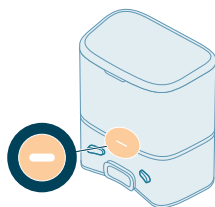

Kontrolka LED na stacji świeci się na biało.

Stacja jest podłączona do gniazdka elektrycznego.

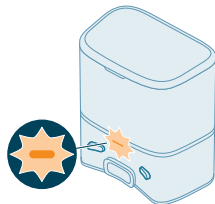
Sygnal**Opis sygnału****Znaczenie sygnału**

Kontrolka LED na stacji błyska na pomarańczowo.

Pokrywa stacji nie jest zamknięta, worek s-bag nie jest zamontowany w stacji lub jest pełny.

Jeśli kontrolka LED nadal świeci się na pomarańczowo po sprawdzeniu powyższych rzeczy, skontaktuj się z centrum obsługi klienta w swoim kraju.

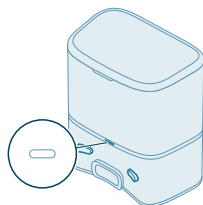

Kontrolka LED na stacji jest wyłączona.

Stacja nie jest podłączona do gniazdka elektrycznego.

Jeśli stacja jest podłączona do gniazdka elektrycznego, kontrolka LED gaśnie, aby oszczędzić energię, gdy urządzenie jest pozostawione beczynnie.

Resetowanie robota

Możesz zresetować robota, naciskając i przytrzymując przez 15 sekund jednocześnie przycisk z symbolem domu i wyłącznik zasilania na górze robota.

i Uwaga: Po zresetowaniu robota musi się on ponownie połączyć z aplikacją i odpowiednie ustawienia w aplikacji zostaną usunięte.

Wymiana

Zamawianie akcesoriów

Akcesoria i części zamienne można kupić na stronie www.philips.com/homerun2000 lub u sprzedawcy produktów firmy Philips. Można też skontaktować się z Centrum Obsługi Klienta firmy Philips w swoim kraju (dane kontaktowe znajdują się na międzynarodowej karcie gwarancyjnej).

Części wymienne:

XV1430

Wkładki do mopa na wymianę

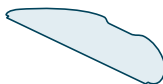

XV1433

Zestaw konserwacyjny z 2
filtrami, 1 szczotką główną i
1 szczotką boczną.

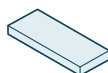

FC8022

Worki na kurz (worki
anty alergiczne s-bag)



Wymowanie akumulatora

Aby wyjąć akumulator, postępuj zgodnie z poniższymi instrukcjami. Możesz także oddać robota do centrum serwisowego firmy Philips i zlecić wyjęcie akumulatora. Skontaktuj się z Centrum Obsługi Klienta firmy Philips w swoim kraju, aby uzyskać adres najbliższego centrum serwisowego.

Stosuj wszystkie niezbędne środki bezpieczeństwa podczas otwierania urządzenia za pomocą narzędzi i podczas utylizacji akumulatora.

Ostrzeżenie: Przed wyjęciem akumulatora upewnij się, czy urządzenie jest odłączone od stacji, a akumulator jest całkowicie rozładowany.

- 1 Uruchom robota, zaczynając od dowolnego miejsca w pomieszczeniu, ale nie od stacji.
- 2 Pozostaw robot włączony aż do całkowitego rozładowania akumulatora, aby mieć pewność, że akumulator jest całkowicie rozładowany przed jego wyjęciem i wyrzuceniem.
- 3 Odkręć śruby pokrywy komory akumulatora i zdejmij pokrywę.

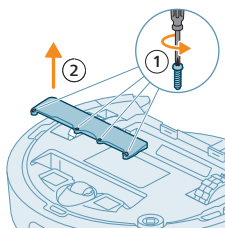

- 4 Wyjmij akumulator i odłącz go, naciskając mały zacisk na złączu akumulatora, aby zwolnić złącze akumulatora.
- 5 Zanieś robota i akumulator do punktu zbiórki odpadów elektrycznych i elektronicznych.

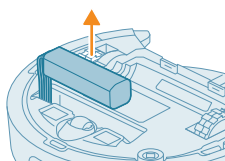

Gwarancja i pomoc techniczna

Jeśli potrzebujesz pomocy lub dodatkowych informacji, odwiedź stronę www.philips.com/support lub zapoznaj się z treścią międzynarodowej gwarancji.

Odkurzacz automatyczny został zaprojektowany i wyprodukowany z zachowaniem największej dbałości o szczegóły. Jeśli nieszczęśliwym zbiegiem okoliczności zdarzy się, że odkurzacz automatyczny będzie wymagać naprawy, miejscowe Centrum Obsługi Klienta zajmie się jej zorganizowaniem w możliwie najkrótszym czasie i z zachowaniem maksimum wygody klienta. Jeśli w Twoim kraju nie ma Centrum Obsługi Klienta, zwróć się o pomoc do sprzedawcy produktów firmy Philips.

Utylizacja i recykling

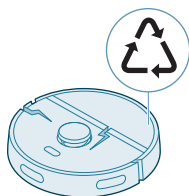

Nie wyrzucaj robota do zwykłych śmieci. Oddaj go do punktu recyklingu sprzętu elektrycznego.

Rozwiązywanie problemów

W tym rozdziale opisano najczęstsze problemy, z którymi można się zetknąć podczas korzystania z urządzenia. Jeśli poniższe wskazówki okażą się niewystarczające do rozwiązania problemu, przejdź do aplikacji robota Philips HomeRun lub na stronę www.philips.com/homerun2000, gdzie znajdują się filmy instruktażowe, a także lista często zadawanych pytań. Możesz też skontaktować się z Centrum Obsługi Klienta w swoim kraju.

Problem	Prawdopodobna przyczyna	Rozwiązanie
Robot się nie włącza.	Poziom naładowania akumulatora jest niski.	Przed użyciem naładuj robota w stacji.
	Temperatura otoczenia jest za niska lub za wysoka.	Używaj robota w temperaturze od 8°C do 35°C.
Robot nie może się sparować z aplikacją.	Robot nie jest już w trybie parowania.	Przełącz robota z powrotem w tryb parowania, przytrzymując jednocześnie przycisk z symbolem domu i wyłącznik (wskazniki zaczną migać na pomarańczowo).
	Nie ma dobrego połączenia Wi-Fi (sygnału).	Umieść robota w miejscu z dobrym sygnałem Wi-Fi.
	Wybrano niewłaściwą sieć Wi-Fi.	Upewnij się, że wybrano właściwą sieć Wi-Fi.
	Użyto nieprawidłowego hasła.	Upewnij się, że używasz właściwego hasła Wi-Fi.
	W aplikacji wybrano niewłaściwy model robota.	Upewnij się, że wybrano właściwy model robota.
	Pobrano niewłaściwą aplikację	Zawsze korzystaj z aplikacji pobranej za pomocą kodu QR ze skróconej instrukcji obsługi.
Aplikacja i robot tracą połączenie.	Robot znalazł się poza zasięgiem sygnału Wi-Fi.	Poczekaj, aż robot powróci do obszaru z dobrym sygnałem Wi-Fi.
	Robot jest w trybie uśpienia.	Robot przejdzie w tryb uśpienia, jeśli nie wróci do stacji. Naciśnij i przytrzymaj wyłącznik przez co najmniej 3 sekundy, aby aktywować robota. Następnie skieruj go do stacji za pomocą aplikacji lub korzystając z przycisku z symbolem domu.
	Hasło do sieci Wi-Fi uległo zmianie.	Gdy dane Wi-Fi się zmieniły: ponownie dodaj robota do aplikacji.
	Nazwa sieci Wi-Fi uległa zmianie.	Gdy dane Wi-Fi się zmieniły: ponownie dodaj robota do aplikacji.
	Konto w aplikacji uległo zmianie.	Po zmianie danych konta ponownie dodaj robota do aplikacji.

Problem	Prawdopodobna przyczyna	Rozwiązanie
Nie dotarła wiadomość e-mail z kodem weryfikacyjnym.	Dostarczenie wiadomości e-mail z kodem weryfikacyjnym może potrwać do minuty.	Poczekaj co najmniej minutę na wiadomość e-mail.
	Nie wysłano wiadomości e-mail.	Naciśnij przycisk „Wyślij ponownie”.
	Wiadomość e-mail mogła trafić do folderu „Spam” lub „Wiadomości-śmieci”.	Sprawdź folder „Spam” lub „Wiadomości-śmieci”. (Adres e-mail nadawcy zaczyna się od: HomeRun_noreply@).
	Użyto nieprawidłowego adresu e-mail.	Sprawdź, czy użyto właściwego adresu e-mail.
	Telefon lub komputer nie ma dobrego połączenia internetowego, aby odebrać wiadomość e-mail.	Upewnij się, że telefon lub komputer ma dobre połączenie internetowe.
Robot nie może znaleźć stacji.	Stacja została przesunięta podczas czyszczenia.	Umieść stację ponownie w tym samym miejscu, w którym znajdowała się w chwili rozpoczęcia czyszczenia.
	Stacja nie jest podłączona do zasilania.	Podłącz stację do zasilacza.
	Czujniki robota i/lub stacji są zanieczyszczone.	Wyczyść wszystkie czujniki robota i stacji.
	Zakazana strefa została wyznaczona zbyt blisko stacji	Nie zapisuj zakazanej strefy zbyt blisko stacji.
	Stacja została umieszczona w miejscu o bardzo jasnym świetle.	Nie umieszczaj stacji w miejscu o bardzo jasnym świetle (takim jak bezpośrednie światło słoneczne), ponieważ może to zakłócać sygnał podczuwieni.
Robot odpycha stację.	Stacja nie stoi w pobliżu ściany.	Umieść stację tyłem przy ścianie.
	Czujniki robota i/lub stacji są zanieczyszczone.	Wyczyść wszystkie czujniki robota i stacji.
	Za mało miejsca wokół stacji (0,5 metra z obu boków i 1,5 m z przodu).	Upewnij się, że wokół stacji jest wystarczająco dużo miejsca.
Robot nie czyści dobrze.	Pojemnik na kurz robota jest pełny.	Opróżnij pojemnik na kurz robota.
	Zbiornik wody jest pusty.	Napełniaj zbiornik wody w odpowiednim czasie.
	W szczotkach utknęły jakieś przedmioty.	Usuń wszelkie przedmioty ze szczotek.
	Filtr nie został oczyszczony.	Regularnie czyść filtr.

Problem	Prawdopodobna przyczyna	Rozwiązanie
	Filtr nie został włożony z powrotem lub został włożony nieprawidłowo.	Włóż filtr w prawidłowy sposób.
	Wkładka do mopa wymaga wymiany.	Wymień wkładkę do mopa XV1430. Kup nową wkładkę do mopa XV1430 za pośrednictwem aplikacji lub na stronie www.philips.com/homerun2000
Podczas mycia robot nie używa wody lub używa jej bardzo mało.	Ustawiony jest zbyt niski poziom wody.	Ustaw wyższy poziom wody w aplikacji.
Z mopa wydostaje się zbyt dużo wody / robot za bardzo moczy podłogę.	Ustawiony jest zbyt wysoki poziom wody.	Ustaw niższy poziom wody w aplikacji. ⚠ WAŻNE: W przypadku mycia na mokro delikatnych twardych podłóg, takich jak parkiet, ustaw w aplikacji najniższy poziom wody.
Robot omija obszary przeznaczone do czyszczenia / robot nie czyści całego obszaru / robot zaczął omijać niektóre miejsca	Czujniki robota nie są czyste.	Oczyść czujniki robota suchą szmatką.
	Robot pracuje na śliskich, wypolerowanych podłogach.	Zanim robot zacznie czyszczenie upewnij się, że podłoga jest sucha.
	Robot nie jest w stanie dotrzeć do niektórych obszarów blokowanych przez meble lub inne bariery.	Uporządkuj obszar do czyszczenia, umieszczając meble i małe przedmioty na właściwych miejscach.
	Strefa czyszczenia nie jest uporządkowana.	Usuń małe przedmioty z podłogi i uporządkuj czyszczony obszar, zanim robot rozpocznie pracę.
	Robot zachowuje margines bezpieczeństwa blisko stref zakazanych i bez mycia, co może spowodować, że robot nie przejdzie przez określony obszar.	W aplikacji zmniejsz nieco strefy zakazane i bez mycia.
Robot zablokował się, wciągając przewód.	Na podłodze leżą przewody, których robot nie jest w stanie wykryć.	Zatrzymaj robota i zdejmij pokrywę na szczotkę główną. Wyjmij szczotkę główną i sprawdź, czy coś nie utknęło w szczotce bocznej; wyjmij szczotkę boczną, wyjmij przewód, ponownie załóż szczotkę boczną. Usuń wszystkie przewody z podłogi przed rozpoczęciem cyklu czyszczenia.

Problem	Prawdopodobna przyczyna	Rozwiązanie
Robot spada ze schodów.	Czujniki chroniące przed upadkiem na spodzie robota są zanieczyszczone.	Wyczyść czujniki chroniące przed upadkiem, które znajdują się na spodzie robota. Jeśli robot nadal spada ze schodów, narysuj w aplikacji wirtualną ścianę na szczycie schodów.
	Na górze schodów umieszczono przedmioty, które robot wykrywa i uznaje, że może bezpiecznie przejechać.	Usuń wszelkie przedmioty umieszczone na górnym stopniu schodów.
Robot nie ładuje się lub rozładowuje się bardzo szybko.	Robot jest przechowywany w miejscu, gdzie jest zbyt gorąco lub zbyt zimno.	Ładuj i przechowuj robota w temperaturze od 8°C do 35°C.
Stacja automatycznego opróżniania nie odbiera kurzu z robota.	Worek na kurz nie został włożony z powrotem lub został włożony nieprawidłowo.	Umieść worek prawidłowo w stacji automatycznego opróżniania.
	Worek na kurz jest pełny.	Umieść pusty worek na kurz w stacji automatycznego opróżniania.
	Tryb cichy lub ustawienie „nie przeszkadzać” zostały aktywowane w aplikacji.	Odnznacz tryb cichy lub ustawienie „nie przeszkadzać” w aplikacji.
	Wlot stacji automatycznego opróżniania jest niedrożny.	Oczyść wlot stacji automatycznego opróżniania.
W zbiorniku wody gromadzi się piana, a robot dziwnie się porusza.	Do zbiornika wody dodano detergentu, przez co robot się ślizga.	Nigdy nie dodawaj detergentu do zbiornika wody. Oczyszcz robotą i jego koła oraz dokładnie wypłucz zbiornik wody.
Robot wydaje nietypowe dźwięki.	Filtr nie został włożony z powrotem lub został włożony nieprawidłowo.	Sprawdź, czy filtr jest umieszczony prawidłowo.
	Robot uprzętnął twardy kawałek brudu, który teraz porusza się w pojemniku na kurz.	Opróżnij pojemnik na kurz.
Szczotki się przestały obracać.	W szczotce głównej utknęły włosy.	Usuń włosy za pomocą narzędzia do czyszczenia szczotek dostarczonego z robotem.
	W szczotkach utknęły inne przedmioty.	Usuń wszelkie inne przedmioty ze szczotek.
	Szczotka główna jest nieprawidłowo założona.	Wymij szczotkę główną i włóż ponownie.

Problem	Prawdopodobna przyczyna	Rozwiązanie
Szczotka boczna ulega deformacji.	Coś mogło utknąć w szczotce bocznej.	Jeśli szczotka główna jest nieprawidłowo założona: załóż prawidłowo w taki sposób, aby kwadratowy występ znalazł się w kwadratowym otworze.
Robot nie wjeżdża na czarną podłogę.	Robot uznaje, że czarna podłoga grozi upadkiem – aktywuje się funkcja wykrywania stromego spadku.	Kup nową szczotkę boczną za pośrednictwem aplikacji lub na stronie www.philips.com/homerun2000
Harmonogram jest zapisany, ale robot nie rozpoczyna czyszczenia zgodnie z nim.	Może być włączona funkcja „nie przeszkadzać”.	Wyczyść czujnik chroniący przed upadkiem na spodzie robota.
	Robot jest w trybie uśpienia.	Sprawdź w aplikacji, czy funkcja „nie przeszkadzać” jest włączona w tym samym czasie co harmonogram. Upewnij się, że robot jest ładowany w stacji. Robot przejdzie w tryb uśpienia, jeśli nie wróci do stacji. Naciśnij i przytrzymaj wyłącznik przez co najmniej 3 sekundy, aby aktywować robota. Następnie skieruj go do stacji za pomocą aplikacji lub korzystając z przycisku z symbolem domu.
	W aplikacji wybrano niewłaściwą strefę czasową.	Strefę czasową można zmienić w aplikacji, wybierając „Moje konto” i opcję „Profil”.
	Robot utracił połączenie z siecią Wi-Fi.	Upewnij się, że sieć Wi-Fi działa.
	Akumulator robota jest rozładowany.	Sprawdź, czy stacja jest podłączona do zasilania.
Nie ma możliwości zalogowania się do konta w aplikacji robota.	Zmienił się adres e-mail.	W razie zmiany adresu e-mail utwórz nowe konto w aplikacji.
	Hasło jest nieprawidłowe.	Wprowadź prawidłowe hasło.
		W przypadku zapomnienia hasła kliknij „Nie pamiętam hasła” i postępuj zgodnie z instrukcjami.
	Wybrano nieprawidłowy region kraju.	Wybierz prawidłowy region kraju w aplikacji.

Problem	Prawdopodobna przyczyna	Rozwiązanie
Pojawiają się wyskakujące komunikaty dotyczące aktualizacji aplikacji lub oprogramowania.	Aktualizacje aplikacji lub oprogramowania nie zostały instalowane.	W celu ciągłego doskonalenia działania robota zalecamy instalowanie wszystkich aktualizacji.
Aplikacja robota Philips HomeRun nie jest dostępna w moim kraju.	VPN może blokować dostęp do właściwych informacji o kraju.	Wyłącz wszelkie usługi VPN.
	Konto Google lub Apple może być ustawione na inny kraj.	Zmień informacje konta Google lub Apple, aby odpowiadały krajowi, w którym zakupiono robota.
Aktualizacja oprogramowania się nie udaje.	Poziom naładowania akumulatora jest zbyt niski.	Poziom naładowania akumulatora robota musi być wyższy niż 20%, aby można było zainstalować aktualizację.
	Robot nie jest w stacji	Upewnij się, że robot jest ładowany w stacji podczas instalowania aktualizacji.
	Sygnal Wi-Fi nie jest wystarczający.	Upewnij się, że robot znajduje się w miejscu z silnym sygnałem Wi-Fi.
Robot zakończył mapowanie, ale nie widzę mapy w aplikacji.	Robot nie rozpoczął i zakończył pracy w stacji.	Aby stworzyć mapę, upewnij się, że robot rozpoczyna i kończy pracę w stacji. Po zapisaniu mapy w aplikacji można korzystać z robota bez stacji.
	Robot utknął lub zablokował się podczas mapowania.	Zawróć robota do stacji i rozpocznij ponownie proces mapowania. Zidentyfikuj miejsce, w którym robot utknął wcześniej i usuń wszelkie przeszkody lub uniemożliw robotowi dostęp do tego obszaru. Po utworzeniu mapy możesz utworzyć zakazaną strefę, aby uniemożliwić robotowi ponowny wjazd na ten obszar.
Moja mapa zniknęła z aplikacji.	Osiągnięto maksymalną liczbę map.	Robot tworzy nową mapę, gdy rozpozna nowe środowisko. Jeśli masz już 5 map, robot zastąpi jedną ze starych. Jeśli chcesz mieć pewność, że robot nie nadpisze mapy, zablokuj ją w aplikacji. Można zablokować 3 mapy jednocześnie.
Nie chcę korzystać z funkcji Wi-Fi.	Funkcję Wi-Fi można wyłączyć w urządzeniu.	Aby wyłączyć funkcję Wi-Fi robota, naciśnij zderzak z przodu robota i przycisk z symbolem domu przez 10 sekund. Nadal możesz korzystać z podstawowych funkcji bez Wi-Fi, ale aby uzyskać pełny dostęp do wszystkich funkcji, zdecydowanie zalecamy sparowanie robota z Wi-Fi.

Conteúdo

Introdução	577
Descrição do produto	578
Antes da primeira utilização	579
Preparar para a utilização	580
Carregar o robot	581
Transferir a app, efetuar o registo e ligar ao Wi-Fi	582
Sinais sonoros	584
Definir o idioma dos alertas de voz	584
Como o seu robot funciona	584
Criar um mapa	584
Utilizar zonas de limpeza interdita para indicar ao robot onde não limpar	585
Como o seu robot limpa	586
Definir as preferências de limpeza, as definições avançadas e a ordem de limpeza	586
Utilizar o robot	588
Preparar para uma limpeza	588
Iniciar o primeiro programa de limpeza através da app	589
Utilizar o robot sem a app	589
Padrão de limpeza do robot	590
Regressar à base	590
Carregar e retomar automaticamente	590
Limpeza e manutenção	591
Quando efetuar operações de manutenção	591
Como limpar a base de esfregona e o recipiente do pó	591
Limpar o depósito de água	594
Limpar a escova principal	595
Limpar a escova lateral	597
Limpar as rodas principais e a roda dianteira	598
Limpar os sensores, pontos de contacto e janela de sinal IV	598
Substituir o saco para o pó	599
Armazenamento a longo prazo	600
Sinais da interface do utilizador e respetivo significado	600
Repor/restaurar o robot	601
Substituição	601
Encomendar acessórios	601
Remover a bateria recarregável	602
Garantia e assistência	603
Eliminação e reciclagem	603
Resolução de problemas	604

Introdução

Parabéns pela sua compra de um aspirador robot Philips HomeRun 2000! Para tirar o máximo partido do seu robot e ter acesso às funções avançadas, pode transferir e instalar a app Philips HomeRun robot. Também pode encontrar vídeos de assistência e perguntas frequentes na app ou em www.philips.com/homerun2000.

Leia atentamente o folheto de segurança separado antes de utilizar o robot pela primeira vez e guarde-o para uma eventual consulta futura.

Descrição do produto

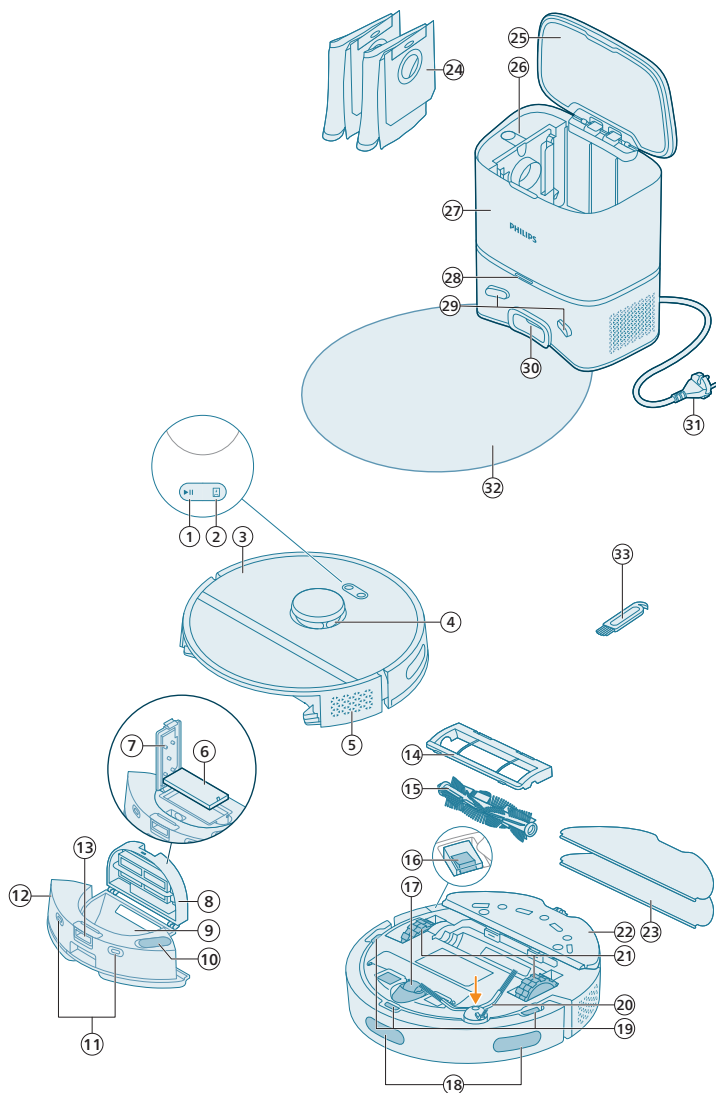

- 1 Botão iniciar/parar
- 2 Botão inicial
- 3 Tampa superior
- 4 Navegação a laser de 360° (LiDAR)
- 5 Saída de ar
- 6 Filtro lavável

- 7 Tampa do filtro lavável
- 8 Tampa do recipiente do pó
- 9 Recipiente do pó
- 10 Entrada de água
- 11 Pontos de contacto de carregamento (robot)
- 12 Depósito de água
- 13 Botão de libertação do depósito de água
- 14 Cobertura da escova
- 15 Escova principal
- 16 Botão para ligar/desligar
- 17 Roda dianteira
- 18 Sensor para evitar quedas e obstáculos
- 19 Sensor antiqueda (3 unidades)
- 20 Escova lateral
- 21 Rodas principais
- 22 Suporte para a base da esfregona
- 23 Base de esfregona lavável (2 unidades)
- 24 Saco para o pó (2 unidades)
- 25 Tampa do recipiente
- 26 Compartimento do saco para o pó
- 27 Base Esvaziar automático
- 28 Luz indicadora
- 29 Pontos de contacto de carregamento (base)
- 30 Entrada de esvaziar automático
- 31 Tomada para o cabo de alimentação
- 32 Tapete
- 33 Ferramenta de limpeza da escova

Antes da primeira utilização

- 1 Retire o aparelho da caixa e remova as embalagens.
- 2 Remova as proteções.
- 3 Se encontrar danos visíveis, aceda a www.philips.com/support ou contacte o Centro de Apoio ao Cliente no seu país.

Preparar para a utilização

Dicas para escolher a melhor localização para instalar a base:

- Não coloque a base exposta a luz solar forte ou por baixo de mobiliário. Tal irá bloquear os sinais infravermelhos que ajudam o robot a regressar à base.
- Instale a base numa superfície nivelada, encostada a uma parede.
- Instale a base no pavimento.
- Não coloque a base junto de escadas ou de uma fonte de calor (radiador).
- Instale numa localização com boa cobertura Wi-Fi.

Instalar a base

- 1 Instale a base nas dimensões corretas para posicionamento.

i Nota: mantenha um espaço de 0,5 metros em ambos os lados da base e de 1,5 metros em frente à base.

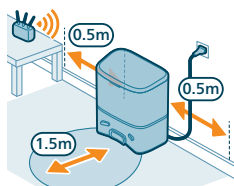

- 2 Ligue a base à alimentação.
- 3 Certifique-se de que o restante do cabo de alimentação está devidamente ocultado atrás da base para que o robot não passe por cima do mesmo.
- 4 Coloque o saco para o pó no compartimento do saco para o pó da base.

Instale o suporte para base de esfregona, a base de esfregona lavável e a escova lateral

- 1 Fixe a escova lateral encaixando-a na posição correta na parte inferior do robot.

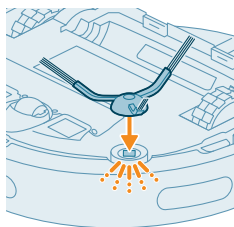

- 2 Fixe o suporte para a base de esfregona na parte inferior do depósito de água do robot.

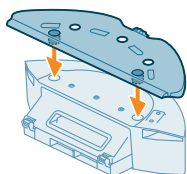

- 3 Deslize o lado reto da base de esfregona lavável na ranhura correta do suporte para base de esfregona.

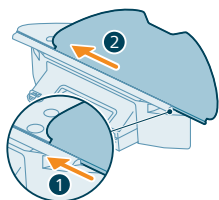

- 4 Fixe a base de esfregona lavável ao material de velcro do suporte para base de esfregona.

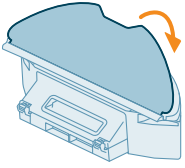

Carregar o robot

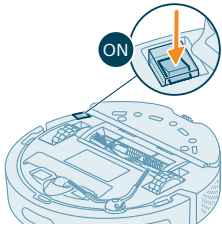

- 1 Prima o botão para ligar/desligar na parte inferior do robot para ligar o robot.
- 2 Rode o robot para a posição correta e coloque-o no chão em frente à base.
- 3 Certifique-se de que a base está ligada à tomada elétrica.

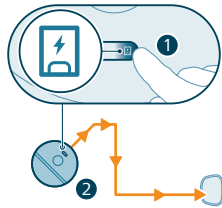

- 4 Prima o botão inicial. O robot dirige-se para a posição correta na base.
- 5 Aguarde até o robot estar totalmente carregado.

Se a bateria estiver totalmente vazia, o robot não se dirige para a posição correta. Neste caso, siga os passos seguintes:

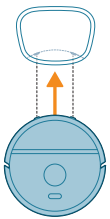

- 1 Rode o robot para a posição correta e coloque-o no chão em frente à base. O depósito de água deve estar voltado para a base.
- 2 Alinhe os pontos de contacto de carregamento no depósito de água do robot com os pontos de contacto de carregamento na base.

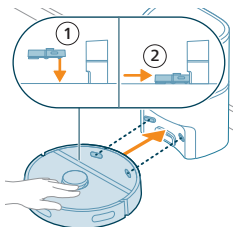

- 3 Empurre o robot contra a base de modo a que os pinos de carregamento do robot fiquem alinhados com os contactos de carregamento da base.

i Nota: certifique-se de que o robot está na posição correta e começa a carregar. As luzes nos dois botões da parte superior do robot acendem de forma intermitente, lentamente. Se a bateria estiver vazia, pode decorrer algum tempo até o robot indicar que está a carregar.

i Atenção: No primeiro carregamento do robot, a base começará a aspirar o robot para o esvaziar. Faz parte do procedimento normal de carregar e não se trata de um erro.

4 Aguarde até o robot estar totalmente carregado.

i Nota: certifique-se de que o robot está totalmente carregado antes de o utilizar pela primeira vez.

i Nota: O LED branco na base também acende para indicar que o robot está a carregar.

Transferir a app, efetuar o registo e ligar ao Wi-Fi

Conteúdo da app

Pode utilizar o robot com a app Philips HomeRun robot. A app permite-lhe gerir o robot e oferece ajuda e suporte:

- 1** Vídeos explicativos.
- 2** Manual do utilizador completo.
- 3** FAQs.
- 4** Contactar o Apoio ao Cliente.
- 5** Criar um mapa da casa.
- 6** Seleccionar as divisões a limpar.
- 7** Escolher diferentes modos de limpeza e definições para cada divisão.
- 8** Ver o estado da limpeza em tempo real e ver o nível da pilha.
- 9** Receber notificações e alertas.
- 10** Programar uma limpeza.
- 11** Consultar o estado de manutenção e encontrar peças sobresselentes.

Transferir a app

1 Leia o código QR no lado esquerdo ou na embalagem do robot para transferir a app Philips HomeRun robot.

Ou:

Pesquise "Philips HomeRun robot app" na Apple App Store ou numa das lojas de apps Android.

- 2** Transfira e instale a app.
- 3** Siga as instruções na app.



Registrar uma conta pessoal

Pode registar uma conta pessoal e tirar partido das seguintes vantagens:

- Controlar o robot a partir de mais do que um dispositivo, por exemplo, um smartphone e um tablet, ou adicionar diversos utilizadores da casa.
- Fazer uma cópia de segurança de dados importantes como planos de limpeza personalizados para a sua casa.

i Nota: se mudar de telemóvel e não tiver uma conta, irá perder todos os seus planos de limpeza personalizados.

i Importante: a Philips valoriza e respeita a sua privacidade. Está disponível uma ligação para a nossa Declaração de privacidade na app antes de se registar.

Configurar a ligação Wi-Fi

i Antes de começar: certifique-se de que o robot e o dispositivo móvel têm boa cobertura Wi-Fi.

- 1 Prima o botão "Adicionar robot" na app e siga as instruções.
- 2 Emparelhe o robot com o Wi-Fi na app. Certifique-se de que tem a palavra-passe da rede Wi-Fi à mão.
- 3 Mantenha premido o botão iniciar/parar e o botão inicial em simultâneo durante três segundos. As luzes nos botões acendem a cor laranja, indicando que o robot está no Modo de configuração do Wi-Fi.
- 4 Clique no botão para associar se este estiver visível na app para se ligar à rede "**Philips robot**".

i Nota: se o botão para associar não estiver visível na app, saia da app e aceda a Wi-Fi em "Definições" no seu dispositivo móvel. Nesse menu pode seleccionar a rede "**Philips robot**" e ligar-se à mesma.

i Nota: o robot pode estabelecer ligação a ambas as bandas de frequência Wi-Fi: 2,4 GHz e 5 GHz.

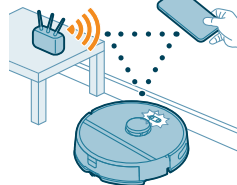

Se o emparelhamento Wi-Fi falhar:

- Verifique a sua ligação Wi-Fi.
- Verifique se seleccionou o modelo correto.
- Verifique se introduziu a palavra-passe correta do Wi-Fi.
- Verifique se o robot ainda está no modo de configuração do Wi-Fi.

i Nota: pode identificá-lo se as luzes nos dois botões do robot continuarem a apresentar uma intermitência laranja.

i Nota: Se não conseguir resolver o problema, visite www.philips.com/homerun2000 para obter informações de assistência e os detalhes de contacto do Apoio ao cliente.

Sinais sonoros



- O idioma do alerta de voz do robot pode ser alterado de inglês para o seu idioma local. Para alterar o idioma, transfira a app e ligue o robot através da rede Wi-Fi para este poder transferir o novo idioma.
- A app apresenta alertas e lembretes se o robot precisar de atenção. Assim, estará informado do estado do robot em tempo real, mesmo se este estiver a limpar quando está fora de casa.

Definir o idioma dos alertas de voz

i Pode definir o idioma dos alertas de voz imediatamente após a ligação do robot à rede Wi-Fi.

- 1 Certifique-se de que o robot está ligado à app.
- 2 Pode encontrar a opção para alterar o idioma do alerta de voz em dois locais na app.
 - No mesmo ecrã da app onde lhe é pedido que dê um nome ao robot.
 - Ou premindo o ícone das definições no canto superior direito e seleccionando o separador Definições do robot.
- 3 Em seguida, escolha o idioma do alerta de voz no separador.

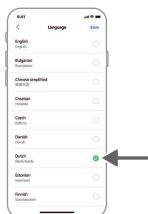

Como o seu robot funciona

Criar um mapa

Funcionamento do mapeamento

O robot percorre as divisões e a navegação a laser analisa-as rapidamente para criar um mapa  do chão.

Edição do mapa

Na app, pode utilizar a Edição do mapa para:

- Editar divisões (unir/dividir divisões, dar nome a divisões) para poder personalizar a rotina de limpeza do robot por divisão.
- Definir áreas restritas para especificar onde é que o robot pode limpar ou não.
- Criar um mapa para cada piso da sua casa e armazenar até 5 mapas. Quando utiliza o aparelho, este gera um novo mapa num novo ambiente. Se tiver mapas que utiliza frequentemente e não quiser substituí-los acidentalmente, pode bloquear até 3 mapas.

Preparar a divisão para o mapeamento

Antes de iniciar o mapeamento, certifique-se de que:

- Arruma a área.
- Coloca a mobília no local correto.
- Remove obstáculos soltos e pequenos.

i Nota: é importante para evitar registar os obstáculos no mapa permanentemente.

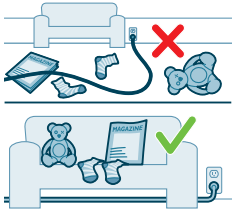

- Abre todas as portas no interior da casa e fecha as portas para o exterior.

i Importante: certifique-se de que não é possível bloquear o robot durante a utilização.

Criar e editar um mapa

i Importante: Durante o mapeamento, o robot não limpa.

- 1 Para criar um mapa, clique em "Criar mapa" no ecrã inicial imediatamente após emparelhar o robot com a app ou se ainda não tiver sido criado um mapa. Em alternativa, clique no ícone de definições no canto superior direito, selecione "Os meus mapas" e seleccione o ícone "+" no canto superior direito. A seguir, siga as instruções na app.
- 2 Para editar o mapa, seleccione o ícone do mapa no ecrã inicial ou clique no ícone de definições no canto superior direito, seleccione "Os meus mapas" e seleccione "Editar mapa" para o mapa que pretende editar.

Utilizar zonas de limpeza interdita para indicar ao robot onde não limpar

Na app, pode definir áreas restritas para indicar onde é que o robot pode limpar ou não.

Parede virtual e zona No-Go

Crie paredes virtuais  e zonas No-Go  para definir áreas onde o robot não deve ir. Por exemplo, pode criar paredes virtuais ou zonas No-Go para:

- Proteger objetos frágeis. O robot não consegue detetar obstáculos pequenos como sapatos, brinquedos ou cabos, nem obstáculos ou superfícies brilhantes, transparentes (por exemplo, vidro) ou escuros.
- Evitar que o robot fique preso durante a limpeza.

i Nota: o robot pode ficar preso em alcatifas altas, carpetes com franjas ou tapetes muito leves, como na casa de banho. O robot também não consegue detetar cabos no chão.

- Proteger o robot.

i Nota: o robot deve ser mantido afastado de líquidos e áreas húmidas como taças de animais e vasos de plantas.

i Importante: as paredes virtuais e as zonas No-Go não devem ser utilizadas para proteção contra perigos.

i Importante: as paredes virtuais e as zonas No-Go não devem impedir o robot de regressar à base.

Zona No-Mop

Crie zonas No-Mop  para impedir o robot de lavar alcatifas ou tapetes.

i Nota: O robot evitará as zonas No-Mop enquanto o suporte para a base de esfregona estiver colocado. O robot aspirará a zona No-Mop enquanto o suporte para a base e esfregona não estiver colocado no robot.

Como o seu robot limpa

Na app, podem ser seleccionadas as seguintes rotinas de limpeza:

Rotina	Descrição
Normal	A limpeza regular destina-se a rotinas de limpeza diárias normais. O robot limpa cada divisão de acordo com as definições especificadas e guardadas no plano de limpeza. Se a área não for reconhecida, o robot mapeia a área e limpa de acordo com o último modo definido. Caso seja um modo com função de lavagem e não esteja instalada uma base de esfregona, o robot não distribui água. Após concluir a limpeza, o robot regressa à base.
Ambiente Zona	<ul style="list-style-type: none"> - Divisão: o robot limpa uma ou mais divisões pela ordem que especificar. - Zona: o robot limpa uma zona numa divisão que especificar. <p>Após seleccionar uma das opções acima, pode seleccionar um modo de limpeza e ajustar as preferências de limpeza e as definições avançadas.</p>

Definir as preferências de limpeza, as definições avançadas e a ordem de limpeza

Na app, pode seleccionar cinco modos de limpeza diferentes para cada divisão. São modos standard que podem ser utilizados na maioria das situações. Pode personalizar o modo de limpeza ajustando as preferências de limpeza e as definições avançadas.

Modos de limpeza

Modo	Descrição
Aspirar e lavar	O robot aspira e lava o chão em simultâneo. Este modo destina-se à limpeza regular de pavimentos. ⚠ IMPORTANTE: Para lavar pavimentos sensíveis, como parquet, seleccione o nível de água mínimo na app.
Aspirar	O robot apenas aspira o chão. Este modo pode ser utilizado para áreas que não devem ser lavadas.
Lavar	O robot apenas lava o chão.
Silencioso	O robot limpa com ruído reduzido. A potência de sucção é reduzida e os alertas de voz são silenciados.
Preciso	O robot aspira e lava o chão em simultâneo com a potência máxima. Este modo destina-se à limpeza profunda de áreas pequenas. Tenha em conta que não é recomendado limpar grandes áreas com este modo. O robot passa na área 5 vezes, pelo que o tempo de limpeza e a utilização de bateria aumentam significativamente.

Preferências de limpeza

Para cada modo de limpeza, pode ajustar as seguintes preferências de limpeza:

Definição	Descrição
Potência de sucção	Alterar a potência de sucção: <ul style="list-style-type: none"> - Baixo : para limpeza eficiente com um baixo consumo de energia e um nível de ruído reduzido. - Normal : para limpeza regular e remoção eficaz de partículas de pó em pavimentos com um equilíbrio ideal entre potência e eficiência. - Forte : para uma limpeza profunda de superfícies grandes. Mais limpeza com um só carregamento do que no modo máximo. - Máx : ideal para remover sujidade maior, como migalhas. A potência de sucção forte remove partículas finas de pó no interior de tapetes e em fissuras.

Definição**Descrição**

Nível de humidade



Determina o fluxo que é bombeado pelo depósito de água elétrico para a esfregona:

⚠ IMPORTANTE: Não adicione água quente ou detergentes de limpeza no depósito de água.

- Baixo: para lavar um pavimento sensível, por exemplo, parquet. A combinação de aspiração e lavagem remove mais partículas de pó do que apenas a aspiração.
- Médio: ideal para uma limpeza regular húmida e seca. A esfregona remove sujidade e bactérias superficiais para ajudar a manter a sua casa desinfetada e saudável.
- Elevado: para uma casa impecavelmente limpa. É recomendado combinar esta definição com 2 ou 5 repetições do percurso de limpeza para uma limpeza precisa.

Repetição do percurso de limpeza

Especifica o número de repetições. Uma passagem é suficiente para uma limpeza normal. É possível programar o robot para fazer 2 ou 5 passagens para uma limpeza precisa. Recomendamos esta opção apenas para áreas de limpeza específicas, uma vez que afeta a duração da limpeza.

Definições avançadas

Pode definir a sua própria ordem de limpeza na app, clicando no ícone de definições no canto superior direito e selecionando "Ordem de limpeza".

Utilizar o robot

Preparar para uma limpeza

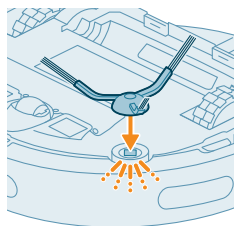

Antes de ligar o robot para a limpeza:

- 1 Fixe a escova lateral encaixando-a na posição correta na parte inferior do robot.

- 2 Fixe o suporte para base de esfregona na parte inferior do depósito de água.

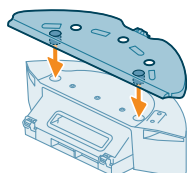

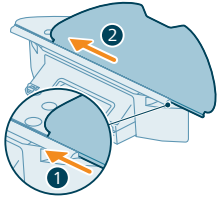

- 3 Deslize o lado reto da base de esfregona lavável na ranhura correta do suporte para base de esfregona.

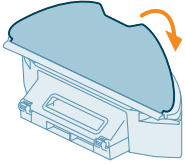

- 4 Fixe a base de esfregona lavável ao material de velcro do suporte para base de esfregona.

⚠ IMPORTANTE: É possível remover o suporte para a base da esfregona. No entanto, quando utilizar o robot com o suporte para a base da esfregona, a base de esfregona lavável deve estar sempre fixada no suporte para a base de esfregona, mesmo que utilize o robot sem lavar o chão. Deste modo, evita possíveis danos no chão e no suporte para a esfregona durante a utilização.

- Remova todos os cabos, fios e objetos pequenos, como sapatos e brinquedos, do chão para evitar que o robot fique preso nos mesmos.
- Abra todas as portas no interior da casa.
- Humedeça a esfregona previamente para resultados ideais.

Iniciar o primeiro programa de limpeza através da app

Iniciar

- 1 Abra a app.
- 2 Selecione o programa de limpeza: Normal, Divisão ou Zona.
- 3 Prima o ícone para "iniciar".

i Nota: certifique-se de que o botão de alimentação do robot está na posição de ligado ("I").

i Nota: se o nível da pilha estiver demasiado baixo, não será possível iniciar a limpeza. Aguarde até que o robot esteja suficientemente carregado antes de iniciar uma limpeza.

Parar

- 1 Prima o ícone de "Pausa" na app. O robot para.
- 2 Prima o ícone para "Iniciar" novamente. O robot continua.
- 3 Prima o ícone para "Regressar". O robot regressa à base.

Utilizar o robot sem a app

i Nota: Para obter uma experiência otimizada, recomendamos que utilize a app.

Sem a app, pode utilizar os dois botões no robot para o utilizar:

- Botão para iniciar/pausar
 - Mantenha premido (3 seg.) para ligar e desligar o robot.

- Prima para iniciar a limpeza ou colocá-la em pausa. Prima novamente para retomar a limpeza.
- Botão inicial
 - Prima (quando o robot não está a limpar): o robot dirige-se à base e começa a carregar.
 - Prima durante a limpeza: o robot para de limpar. Prima novamente: o robot regressa à base para carregar.
 - Prima quando o robot está a regressar à base: o robot para de regressar à base. Prima novamente para se dirigir à base.

i Nota: Para desativar a função Wi-Fi do robot, pressione a proteção amortecedora dianteira do robot e o botão inicial durante 10 segundos. Pode continuar a utilizar as funções básicas sem Wi-Fi, mas para aceder a todas as funcionalidades, recomendamos vivamente que emparelhe o robot com o Wi-Fi.

Ao utilizar o robot manualmente, este irá aspirar e lavar. No entanto, se o depósito de água estiver vazio ou o suporte para base de esfregona não estiver colocado, o robot não fará a lavagem.

Padrão de limpeza do robot

O robot limpa a casa de forma estruturada. O robot limpa uma divisão de cada vez e começa a limpeza pelas extremidades da divisão antes de limpar a superfície restante.

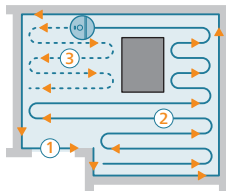

Regressar à base

Quando o robot tiver concluído o ciclo de limpeza, regressará automaticamente à base para recarregar.

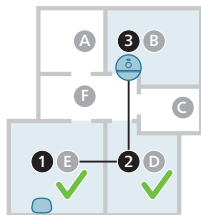

Carregar e retomar automaticamente

Quando a bateria fica fraca (<20%) durante a limpeza, o robot regressa à base automaticamente para carregar. Quando a bateria estiver carregada, o robot continuará no ponto em que parou.

Pode desativar esta função na app, clicando no ícone de definições no canto superior direito e, em seguida, ativando ou desativando a opção de "Retomar limpeza".

Limpeza e manutenção

Quando efetuar operações de manutenção

Item	Limpeza	Substituição
Base de esfregona lavável	Após cada utilização	3 - 6 meses
Escova principal	Mensalmente	6 - 12 meses
Filtro lavável	Mensalmente	3 - 6 meses
Escova lateral	Mensalmente	6 - 12 meses
Rodas principais e roda dianteira	Mensalmente	-
Sensor de navegação a laser de 360° (LiDAR)	Mensalmente	-
Sensores: - Sensores de sinais infravermelhos - Sensor antiqueda (3 unidades)	Mensalmente	-
Contactos de carregamento do robot e da base	Mensalmente	-
Sensores para detetar o posicionamento do recipiente do pó e do depósito de água	6 meses	-
Recipiente do pó	Esvazie o recipiente do pó após cada utilização	

Como limpar a base de esfregona e o recipiente do pó

Limpar a base de esfregona lavável

- 1 Retire a base de esfregona lavável do material de velcro.

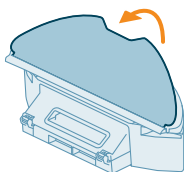

- 2 Deslize o lado reto da base de esfregona lavável para fora da ranhura.

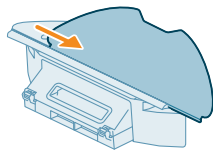

- 3 Enxague e limpe a base de esfregona lavável com água ou lave-a na máquina de lavar roupa.

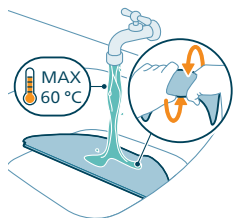

- 4 Seque a base de esfregona lavável ao ar.

i Nota: Não seque a base de esfregona lavável de qualquer outra forma.

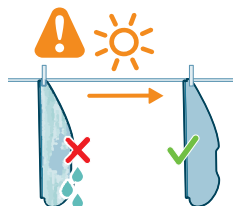

Limpar o recipiente do pó e o filtro lavável

- 1 Retire o depósito de água com o recipiente do pó.

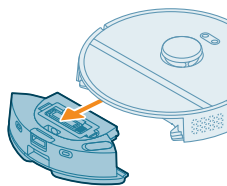

- 2 Abra a tampa do recipiente do pó.

i Nota: Não confunda a tampa do recipiente do pó com a tampa do filtro lavável.

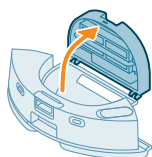

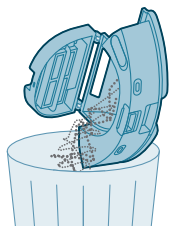

3 Despeje a sujeira do recipiente do pó.

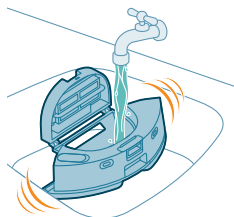

4 Enxague o recipiente do pó com água corrente.



5 Seque o recipiente do pó ao ar.

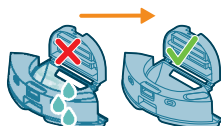

6 Abra a tampa do filtro lavável.

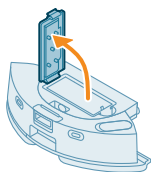

7 Puxe o filtro de ar lavável para fora.

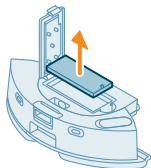

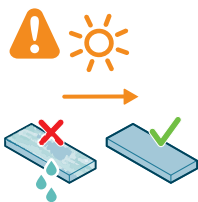

8 Enxague o filtro lavável com água e deixe-o secar ao ar.

i Nota: Não utilize detergentes de limpeza.

i Nota: Não seque o filtro lavável de qualquer outra forma.

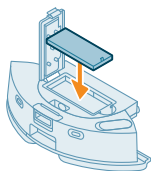

9 Certifique-se de que o filtro lavável está totalmente seco, coloque-o no compartimento do filtro, no recipiente do pó, e encaixe-o.

10 Empurre o filtro lavável para baixo.

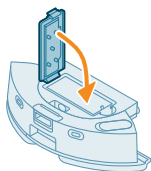

11 Feche a tampa do filtro lavável.

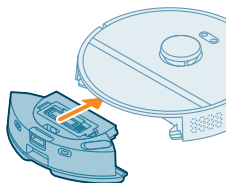

12 Introduza o recipiente do pó no depósito de água.

Limpar o depósito de água

1 Prima o botão de libertação do depósito de água e retire o depósito de água do robot.

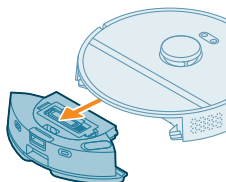

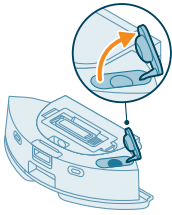

2 Abra a tampa do depósito de água.

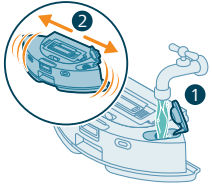

3 Encha o depósito de água com água da torneira e agite-o sobre um lava-loiça.

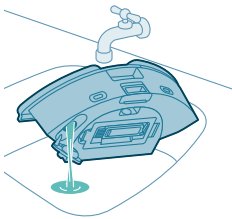

4 Deite fora a água que restar no depósito de água.



5 Seque o exterior do depósito de água com um pano.

i Nota: Não utilize detergentes de limpeza.

⚠ IMPORTANTE: não lave o depósito de água na máquina de lavar loiça.

6 Mantenha a tampa de vedação do depósito de água aberta e permita que o interior do depósito de água seque ao ar.

i Nota: não utilize outros processos para secar o depósito de água.

7 Insira o depósito de água no robot.

i Nota: certifique-se de que o exterior do depósito da água está seco.

i Nota: Não utilize detergentes de limpeza.

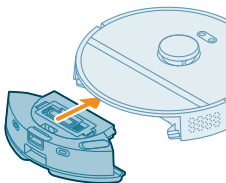

Limpar a escova principal

1 Volte o robot ao contrário e pouse-o numa superfície plana e estável.

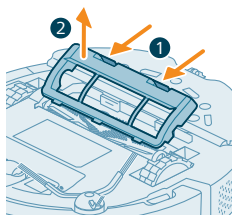

- 2 Pressione os botões de libertação da cobertura da escova ao mesmo tempo.
- 3 Levante e remova a cobertura da escova.

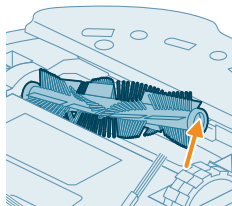

- 4 Puxe a escova principal para fora.

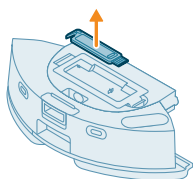

- 5 Retire a ferramenta de limpeza da tampa do recipiente do pó.

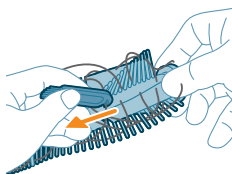

- 6 Utilize a ferramenta de limpeza para cortar os pelos.

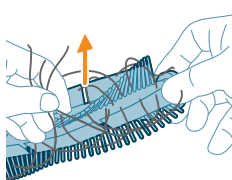

- 7 Remova os pelos e a sujidade da escova principal.

 Sugestão: Utilize a extremidade da escova da ferramenta de limpeza para remover a sujidade da escova principal.

- 8 Se tiver retirado a tampa da extremidade da escova principal, volte a colocá-la.

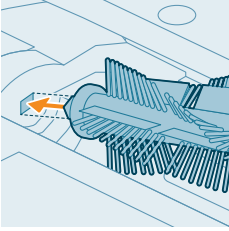

- 9** Instale a escova principal na localização correta. Faça corresponder a cavilha quadrada com o orifício quadrado e insira a escova na devida posição.

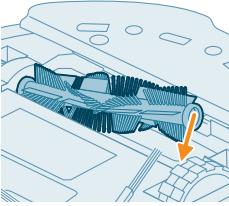

- 10** Coloque as bordas da cobertura da escova nas reentrâncias corretas.
11 Insira a cobertura da escova pressionando-a.

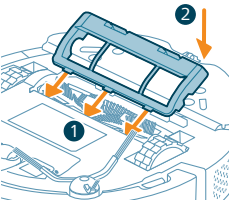

Limpar a escova lateral

- 1** Volte o robot ao contrário e pouse-o numa superfície plana e estável.
2 Remova a escova lateral.

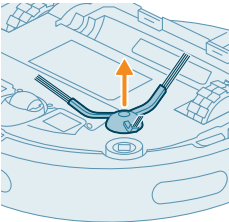

- 3** Utilize uma escova com cerdas macias (por exemplo, uma escova de dentes) para remover pó ou algodão da escova lateral e do robot.

 **Sugestão:** Pode utilizar a extremidade da escova da ferramenta de limpeza para remover pó ou algodão da escova lateral e do robot.

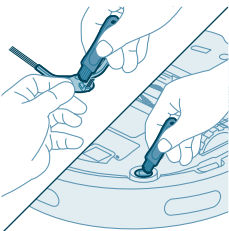

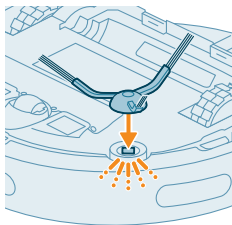

- 4 Fixe a escova lateral encaixando-a na posição correta na parte inferior do robot.

Limpar as rodas principais e a roda dianteira

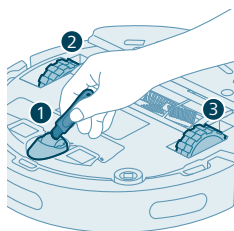

- 1 Volte o robot ao contrário e pouse-o numa superfície plana e estável.
- 2 Utilize uma escova com cerdas macias (por exemplo, uma escova de dentes) para remover pó ou algodão da roda dianteira e das rodas principais.

i Pode utilizar a extremidade da escova da ferramenta de limpeza para remover pó ou algodão das rodas.

Limpar os sensores, pontos de contacto e janela de sinal IV

Para manter um bom desempenho de limpeza, tem de limpar o sensor, os pontos de contacto e a janela de sinal IV ocasionalmente.

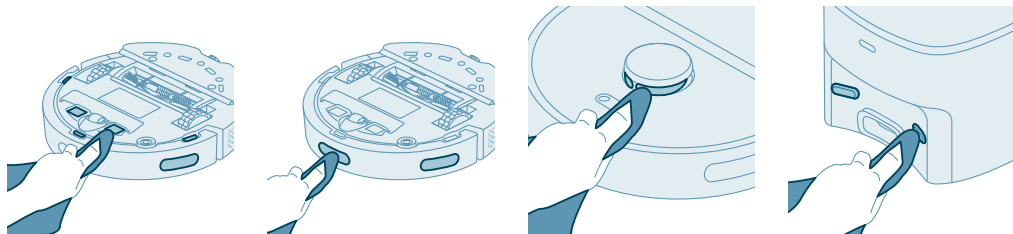

- 1 Desligue a base da tomada elétrica.
- 2 Utilize um pano seco não abrasivo e macio.
- 3 Limpe os componentes.

i Nota: Não utilize detergentes de limpeza.

- 4 Seque os componentes e as superfícies com um pano seco.

i Nota: não utilize outros processos para secar os componentes.

Substituir o saco para o pó

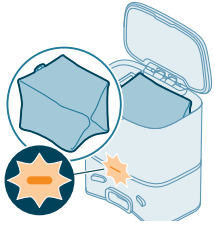

Quando o LED laranja na base Esvaziar automático piscar, o que indica que o saco para o pó está cheio.

1 Abra a tampa da base Esvaziar automático.

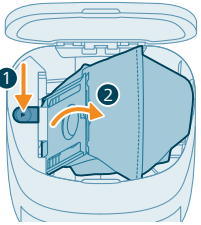

2 Carregue no botão de desenganche e empurre o suporte do saco para o lado.

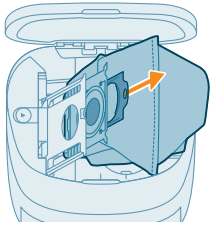

3 Remova e descarte o saco para o pó.

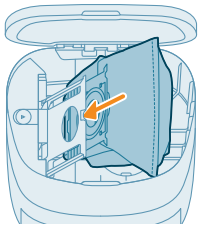

4 Faça deslizar o cartão do saco para o pó para o suporte do saco.

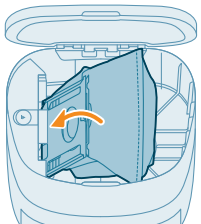

5 Empurre o suporte do saco novamente para a posição vertical até ouvir um clique.

6 Feche a tampa da base Esvaziar automático.

i Para obter informações sobre onde e como pode encomendar novos sacos para o pó, consulte a secção "Substituição" no manual.

Armazenamento a longo prazo

- 1 Carregue a bateria até ficar completa.
- 2 Armazene o robot dentro de um intervalo de temperaturas abaixo de +35 °C e acima de 8 °C.

Sinais da interface do utilizador e respetivo significado

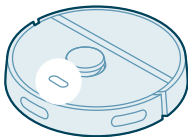
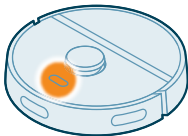
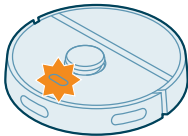
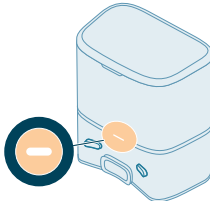
Sinal	Descrição do sinal	Significado do sinal
	A luz indicadora do robot acende-se a branco.	O robot está ativo ou num ciclo de limpeza.
	A luz indicadora do robot alterna entre branco pulsante e cor de laranja.	O robot está a carregar.
	A luz indicadora do robot pisca a cor de laranja.	O robot tem um problema ou está no modo de emparelhamento.
	A luz indicadora da base acende-se a branco.	A base está ligada à corrente.

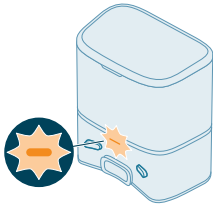
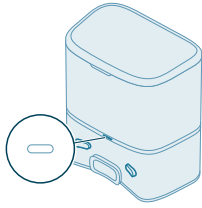
Sinal	Descrição do sinal	Significado do sinal
	A luz indicadora da base pisca a cor de laranja.	A tampa da base não está fechada ou o s-bag não está instalado na base ou está cheio. Se o indicador continuar a aceder a cor de laranja depois de verificar os itens acima, contacte o Centro de Apoio ao Cliente do seu país.
	A luz indicadora da base está apagada.	A base não está ligada à corrente. Se a base estiver ligada à corrente, a luz indicadora apaga-se para poupar energia se o aparelho ficar inativo.

Repor/restaurar o robot

Pode repor/restaurar o robot mantendo premidos os botões principal e ligar/desligar na parte superior do robot durante 15 segundos.

i Nota: após repor/restaurar o robot, o robot necessita de voltar a ligar a app e as definições relevantes na app são removidas.

Substituição

Encomendar acessórios

Para comprar acessórios ou peças sobresselentes, visite www.philips.com/homerun2000 ou dirija-se ao seu revendedor Philips. Também pode contactar o centro de apoio ao cliente da Philips no seu país (consulte os detalhes de contacto no folheto da garantia internacional).

Peças de substituição:

XV1430

Esfregonas laváveis de substituição

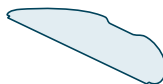

602 Português

XV1433

Kit de manutenção com 2 filtros, 1 escova principal e 1 escova lateral.

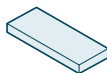

FC8022

Sacos para o pó (S-bags antialérgicos)



Remover a bateria recarregável

Para remover a bateria recarregável, siga as instruções abaixo. Também pode levar o robot a um centro de assistência Philips para remover a bateria recarregável. Contacte o Centro de Apoio ao Cliente da Philips no seu país para obter o endereço de um centro de assistência perto de si.

Tome as precauções de segurança necessárias quando manusear ferramentas para abrir o produto e quando se desfizer da bateria recarregável.

Advertência: Antes de remover a bateria, certifique-se de que o produto está desligado da base e de que a bateria está completamente descarregada.

- 1 Ponha o robot a trabalhar em qualquer local da divisão e não na estação de base.
- 2 Deixe o robot funcionar até a bateria recarregável ficar vazia para se assegurar de que está completamente descarregada antes de a remover e eliminar.
- 3 Desaperte os parafusos da tampa do compartimento da bateria e remova a tampa.

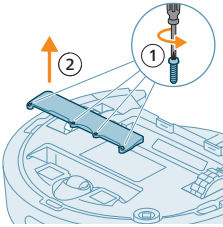

- 4 Puxe a bateria recarregável para fora e desligue-a, carregando no pequeno clipe no conector da bateria para libertar o conector da bateria.
- 5 Leve o robot e a bateria recarregável a um ponto de recolha para resíduos elétricos e eletrónicos.

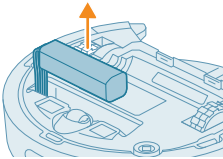

Garantia e assistência

Se precisar de informações ou assistência, visite www.philips.com/support ou leia o folheto da garantia internacional.

O seu aspirador robot foi concebido e desenvolvido com o maior cuidado. Se, por algum motivo, o seu robot precisar de ser reparado, o Centro de Apoio ao Cliente no seu país ajudá-lo-á organizando as reparações necessárias no menor tempo possível e com a máxima comodidade. Se não existir um Centro de Apoio ao Cliente no seu país, dirija-se ao revendedor Philips local.

Eliminação e reciclagem

Não elimine o robot no lixo normal. Certifique-se de que o leva para uma instalação de reciclagem para equipamento elétrico.

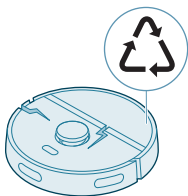

Resolução de problemas

Este capítulo resume os problemas mais comuns que pode ter com o aparelho. Se não conseguir resolver o problema com as informações fornecidas a seguir, aceda à app Philips HomeRun robot ou visite www.philips.com/homerun2000, onde pode encontrar vídeos de assistência e perguntas frequentes. Pode também contactar o Centro de Apoio ao Cliente no seu país.

Problema	Possível causa	Solução
O robot não liga.	A bateria tem pouca carga.	Carregue o robot na base antes de o utilizar.
	A temperatura ambiente é demasiado baixa ou demasiado alta.	Utilize o robot a uma temperatura entre 8 °C e 35 °C.
Não é possível emparelhar o robot com a app.	O robot já não está no modo de emparelhamento.	Coloque o robot novamente no modo de emparelhamento premindo os botões inicial e ligar/desligar ao mesmo tempo (as luzes irão piscar a laranja).
	A ligação Wi-Fi (sinal) não está boa.	Coloque o robot numa área com um bom sinal de Wi-Fi.
	Foi selecionada uma rede Wi-Fi incorreta.	Certifique-se de que selecionou a rede Wi-Fi correta.
	Foi utilizada uma palavra-passe incorreta.	Certifique-se de que utilizou a palavra-passe da rede Wi-Fi correta.
	Foi selecionado um modelo de robot incorreto na app.	Certifique-se de que selecionou o modelo de robot correto.
	Foi transferida uma app incorreta.	Utilize sempre a app que transferiu através do código QR a partir do manual de início rápido.
A app e o robot perderam a ligação.	O robot ficou fora do alcance do sinal de Wi-Fi.	Aguarde até o robot voltar a uma área com um bom sinal de Wi-Fi.
	O robot entrou no modo sleep (adormecer).	O robot irá entrar no modo sleep (adormecer) se não tiver regressado à base. Prima o botão ligar/desligar durante 3 ou mais segundos para reativar o robot. Em seguida, envie-o para a base através da app ou premindo o botão inicial.
	A palavra-passe de Wi-Fi foi alterada.	Quando os detalhes de Wi-Fi forem alterados: adicione o robot à app novamente.
	O nome da rede Wi-Fi foi alterado.	Quando os detalhes de Wi-Fi forem alterados: adicione o robot à app novamente.
	A conta da app foi alterada.	Quando os detalhes da conta forem alterados, adicione o robot à app novamente.

Problema	Possível causa	Solução
O e-mail com o código de verificação não foi recebido.	O e-mail com o código de verificação pode demorar até um minuto a chegar.	Aguarde mais de um minuto pelo e-mail.
	O e-mail não foi enviado.	Clique no botão "reenviar".
	O e-mail pode ter ido para a pasta "spam" ou "lixo".	Verifique as pastas "spam" ou "lixo". (O endereço de e-mail do remetente começa por: HomeRun_noreply@).
	Foi utilizado um endereço de e-mail incorreto.	Verifique se utilizou o endereço de e-mail correto.
O robot não consegue encontrar a base.	O telemóvel ou computador não tem uma boa ligação à Internet para receber o e-mail.	Certifique-se de que o telemóvel ou computador tem uma boa ligação à Internet.
	A base foi movida durante um ciclo de limpeza.	Coloque a base novamente no mesmo local onde estava antes do início do ciclo de limpeza.
	A base não está ligada à alimentação.	Ligue a base à alimentação.
	Os sensores do robot e/ou da base estão sujos.	Limpe todos os sensores do robot e da base.
	Uma zona No-Go foi definida demasiado perto da base.	Não defina zonas No-Go demasiado perto da base.
	A base foi colocada num local com luz muito brilhante.	Não coloque a base num local com luz muito brilhante (como a luz solar direta), dado que isto pode interferir com o sinal infravermelho.
O robot afasta a base.	A base não está instalada perto de uma parede.	Coloque a base com a parte posterior contra uma parede.
	Os sensores do robot e/ou da base estão sujos.	Limpe todos os sensores do robot e da base.
	A base não tem espaço suficiente à sua volta (0,5 metros de cada lado e 1,5 metros à frente).	Certifique-se de que a base tem espaço suficiente à sua volta.
O robot não limpa corretamente.	O recipiente do pó do robot está cheio.	Esvazie o recipiente do pó do robot.
	O depósito de água está vazio.	Volte a encher o depósito de água atempadamente.
	Existem obstruções presas nas escovas.	Remova todas as obstruções das escovas.
	O filtro não foi limpo.	Limpe o filtro regularmente.

Problema	Possível causa	Solução
	O filtro não foi colocado novamente ou foi colocado de forma incorreta.	Volte a colocar o filtro da forma correta.
	A esfregona lavável tem de ser substituída.	Substitua a esfregona lavável XV1430. Compre uma nova esfregona lavável XV1430 através da app ou em www.philips.com/homerun2000
O robot utiliza pouca ou nenhuma água ao lavar.	Foi definido um nível de humidade demasiado baixo.	Defina um nível de humidade mais alto na app.
Sai demasiada água da esfregona/o robot deixa o chão demasiado molhado.	Foi definido um nível de humidade demasiado alto.	Defina um nível de humidade mais baixo na app. ⚠ IMPORTANTE: Para lavar pavimentos sensíveis, como parquet, seleccione o nível de água mínimo na app.
O robot falha áreas ao limpar/o robot não limpa a área toda/o robot começou a falhar determinados locais.	Os sensores do robot já não estão limpos.	Limpe os sensores do robot com um pano seco.
	O robot está a trabalhar em chão encerado escorregadio.	Certifique-se de que o chão está seco antes de o robot começar a limpar.
	O robot não consegue chegar a determinadas áreas bloqueadas por móveis ou barreiras.	Arrume a área que pretende limpar colocando os móveis e objetos pequenos num local apropriado.
	A área de limpeza não está arrumada.	Antes de o robot começar a limpar, remova os objetos pequenos do chão e arrume a área de limpeza.
	O robot mantém uma margem de segurança na distância perto das zonas No-Go e das zonas No-Mop, e isto pode fazer com que o robot não passe numa determinada área.	Reduza ligeiramente o tamanho da zona No-Go ou da zona No-Mop na app.
O robot ficou bloqueado ao aspirar um cabo.	Existem cabos no chão, os quais o robot não consegue detetar.	Pare o robot e remova a cobertura da escova. Retire a escova principal e verifique se algo ficou preso na escova lateral: remova a escova lateral, retire o cabo, volte a colocar a escova lateral. Antes de iniciar um ciclo de limpeza, remova todos os cabos do chão.

Problema	Possível causa	Solução
O robot cai das escadas.	Os sensores antiqueda na parte inferior do robot estão sujos.	Limpe os sensores antiqueda na parte inferior do robot. Se o robot continuar a cair das escadas, na app, desenhe uma parede virtual no topo das escadas.
	Foram deixados objetos no primeiro degrau das escadas que o robot deteta e, como tal, pensa que é seguro prosseguir.	Remova quaisquer objetos que se encontrem no degrau superior das escadas.
O robot não carrega ou descarrega muito rapidamente.	O robot é guardado num espaço que está demasiado quente ou demasiado frio.	Carregue e guarde o robot a uma temperatura entre 8 °C e 35 °C.
A base Esvaziar automático não recolhe o pó do robot.	O saco para o pó não foi colocado novamente ou foi colocado de forma incorreta.	Coloque um saco para o pó de forma correta na base Esvaziar automático.
	O saco para o pó está cheio.	Coloque um saco para o pó vazio na base Esvaziar automático.
	Foi ativado o modo silencioso ou a definição não incomodar na app.	Desselecione o modo silencioso ou a definição não incomodar na app.
	A entrada da base Esvaziar automático está bloqueada.	Limpe a entrada da base Esvaziar automático.
Há acumulação de espuma no depósito de água e o robot move-se de forma errática.	Foi adicionado detergente ao depósito de água, o que faz com que o robot escorregue.	Não volte a adicionar detergente ao depósito de água. Limpe o robot e as rodas, e enxague bem o depósito de água.
O robot está a fazer um ruído anormal.	O filtro não foi colocado novamente ou foi colocado de forma incorreta.	Verifique se o filtro foi colocado de forma correta.
	O robot limpou um pedaço de sujidade sólida, que agora se move dentro do recipiente do pó.	Esvazie o recipiente do pó.
As escovas já não giram.	A escova principal tem pelos presos.	Remova os pelos com a ferramenta de limpeza da escova fornecida com o robot.
	Existem outras obstruções presas nas escovas.	Remova as outras obstruções das escovas.
	A escova principal não foi colocada novamente de forma correta.	Remova a escova principal e volte a montá-la.

Problema	Possível causa	Solução
		Se a escova principal não for colocada novamente de forma correta: volte a montar o eixo quadrado na cavidade quadrada de forma correta.
A escova lateral fica deformada.	Algo pode ter ficado preso na escova lateral.	Coloque a escova em água quente durante algum tempo e deixe-a secar.
		Compre uma nova escova lateral através da app ou em www.philips.com/homerun2000
O robot não avança num chão preto.	O robot pensa que um chão preto representa um perigo de queda e ativa os sensores antiqueda.	Certifique-se de que as luzes estão ligadas na divisão com o chão preto.
		Limpe o sensor antiqueda na parte inferior do robot.
O programa de limpeza está definido, mas o robot não inicia a limpeza de acordo como o mesmo.	A função "não incomodar" pode ter sido ativada.	Verifique na app se a função "não incomodar" está ativa à mesma hora que o programa.
	O robot está no modo sleep (adormecer).	Certifique-se de que o robot está a carregar na base. O robot irá entrar no modo sleep (adormecer) se não tiver regressado à base. Prima o botão ligar/desligar durante 3 ou mais segundos para reativar o robot. Em seguida, envie-o para a base através da app ou premindo o botão inicial.
	Foi selecionado o fuso horário incorreto na app.	Pode alterar o fuso horário na app em "A minha conta" sob "Perfil".
	O robot perdeu a ligação com a rede Wi-Fi.	Certifique-se de que a rede Wi-Fi está a funcionar corretamente.
	A bateria do robot está vazia.	Certifique-se de que a base está ligada à alimentação.
Não é possível iniciar sessão na conta da app do robot.	O endereço de e-mail foi alterado.	Crie uma nova conta da app, caso o endereço de e-mail tenha sido alterado.
	A palavra-passe está incorreta.	Introduza a palavra-passe correta.
		Caso se tenha esquecido da palavra-passe, clique em "esqueci-me da palavra-passe" e siga os passos indicados.
	Está selecionada a região do país incorreta.	Selecione a região do país correta na app.

Problema	Possível causa	Solução
Continuam a ser recebidas mensagens de pop-up sobre atualizações da app ou do firmware.	Não foram instaladas atualizações da app ou do firmware.	Para uma melhoria contínua do robot, recomendamos que instale todas as atualizações.
A app Philips HomeRun robot não está disponível no meu país.	A VPN pode estar a bloquear o acesso às informações corretas do país.	Desative qualquer serviço VPN que esteja a utilizar.
	A conta Google ou Apple pode estar definida para um país diferente.	Altere as informações da sua conta Google ou Apple de forma a corresponderem ao país de compra do robot.
Ocorreu uma falha na atualização do firmware.	O nível da bateria é demasiado baixo	O robot necessita de ter mais de 20% de bateria para ser possível instalar uma atualização.
	O robot não está na base	Certifique-se de que o robot está a carregar na base quando instalar a atualização.
	O sinal Wi-Fi não é suficientemente bom.	Certifique-se de que o robot está num local com Wi-Fi forte
O robot acabou de fazer o mapeamento, mas não consigo ver o mapa na app.	O robot não iniciou nem terminou na base.	Para criar um mapa, certifique-se de que o robot inicia e termina na base. Depois de gravar o mapa na app, pode utilizar o robot sem a base.
	O robot ficou preso ou bloqueado durante o mapeamento.	Coloque o robot na base e reinicie o processo de mapeamento. Identifique a localização onde o robot ficou preso anteriormente e remova quaisquer obstáculos ou impeça o acesso do robot a essa área. Após a criação do mapa, pode criar uma Zona No-Go (interdita) para impedir que o robot volte a entrar nessa área.
Não consigo encontrar o meu mapa na app.	Foi atingido o limite máximo de mapas permitido.	O robot cria um novo mapa quando reconhece num novo ambiente. Se já tiver 5 mapas, o robot substitui um dos mapas antigos. Caso pretenda certificar-se de que o robot não substitui um mapa, bloqueie o mapa na app. Pode bloquear 3 mapas em simultâneo.
Não quero utilizar a função Wi-Fi.	A função Wi-Fi pode ser desativada no dispositivo.	Para desativar a função Wi-Fi do robot, pressione a proteção amortecedora dianteira do robot e o botão inicial durante 10 segundos. Pode continuar a utilizar as funções básicas sem Wi-Fi, mas para aceder a todas as funcionalidades, recomendamos vivamente que emparelhe o robot com o Wi-Fi.

Cuprins

Introducere	610
Prezentarea de ansamblu a produsului	611
Înainte de prima utilizare	612
Pregătirea pentru utilizare	613
Încărcarea robotului	614
Descărcați aplicația, înregistrați-vă și conectați-vă la Wi-Fi	615
Semnale sonore	617
Setați limba alertelor vocale	617
Cum funcționează robotul	618
Creați o hartă	618
Spuneți robotului dvs. unde să nu curețe cu ajutorul zonelor de curățare restricționate	619
Modul de curățare al robotului	620
Setați preferințele de curățare, setările avansate și ordinea de curățare	620
Utilizarea robotului	621
Pregătirea pentru curățare	621
Porniți primul program de curățare folosind aplicația	622
Utilizarea robotului fără aplicație	623
Tiparul de curățare al robotului	623
Revenirea la stație	624
Reîncărcarea automată și reluarea	624
Curățare și întreținere	624
Când se face întreținerea	624
Cum se curăță laveta de curățare și recipientul pentru praf	625
Curățarea rezervorului de apă	628
Curățarea periei principale	629
Curățarea periei laterale	630
Curățarea roților principale și a roții față	631
Curățarea senzorilor, a punctelor de contact și a ferestrei semnalului IR	631
Înlocuirea sacului de praf	632
Depozitare pe termen lung	633
Semnalele de pe interfața cu utilizatorul și semnificațiile acestora	633
Resetarea/restaurarea robotului	634
Înlocuirea	635
Comandarea accesoriilor	635
Îndepărtarea bateriei reîncărcabile	636
Garanție și asistență	637
Eliminarea și reciclarea	637
Detectare probleme	637

Introducere

Felicitări pentru achiziționarea unui aspirator robot din seria Philips HomeRun 2000! Pentru a profita la maximum de robotul dvs. și a utiliza toate funcțiile avansate, puteți descărca și instala aplicația pentru robot Philips HomeRun. De asemenea, veți găsi videoclipuri de asistență și întrebări frecvente în aplicație sau prin accesarea site-ului www.philips.com/homerun2000.

Înainte de a utiliza pentru prima oară robotul, citiți cu atenție broșura separată cu informațiile referitoare la siguranță și păstrați-o pentru consultare ulterioară.

Prezentarea de ansamblu a produsului

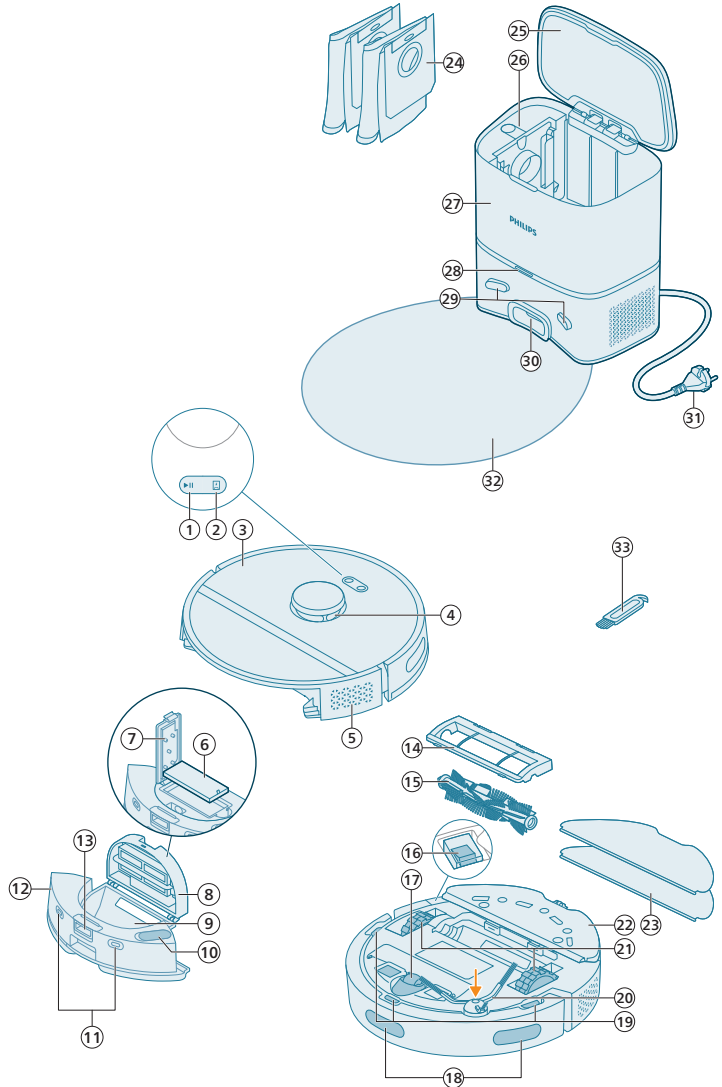

- 1 Buton Start/Stop
- 2 Butonul de revenire la stație
- 3 Capac superior
- 4 Navigare cu laser 360° (LiDAR)
- 5 Orificiu de evacuare a aerului
- 6 Filtru lavabil

- 7 Capacul filtrului lavabil
- 8 Capac recipient pentru praf
- 9 Recipientul pentru praf
- 10 Orificiu de alimentare cu apă
- 11 Puncte de contact pentru încărcare (robot)
- 12 Rezervor de apă
- 13 Buton de deblocare a rezervorului de apă
- 14 Capacul periei
- 15 Peria principală
- 16 Buton de pornire/oprire
- 17 Roată față
- 18 Senzor pentru a evita înălțimile și pereții
- 19 Senzor anti-cădere (3x)
- 20 Perie laterală
- 21 Roțile principale
- 22 Suportul lavetei de curățare
- 23 Lavetă de curățare lavabilă (2x)
- 24 Sac de praf (2x)
- 25 Capacul stației
- 26 Compartimentul sacului de praf
- 27 Stație de golire automată
- 28 LED indicator
- 29 Puncte de contact pentru încărcare (stație)
- 30 Fantă pentru golire automată
- 31 Mufă pentru cablul de alimentare
- 32 Covoraș amplasare
- 33 Accesoriu de curățat peria

Înainte de prima utilizare

- 1 Scoateți aparatul din cutie și îndepărtați toate materialele de ambalare.
- 2 Îndepărtați capacele de protecție.
- 3 Dacă observați semne vizibile de deteriorare, vizitați site-ul web **www.philips.com/support** sau contactați Centrul de asistență pentru clienți din țara dvs.

Pregătirea pentru utilizare

Sfaturi pentru alegerea celei mai bune locații de instalare a stației:

- Nu așezați stația în locuri expuse la lumina solară puternică sau sub piese de mobilier. Acest lucru va bloca semnalul IR care ajută robotul să găsească drumul către stație.
- Instalați stația pe o suprafață orizontală, lângă un perete.
- Instalați stația pe o podea dură.
- Nu așezați stația în apropierea scărilor sau a unei surse de căldură (radiator).
- Instalați-o într-o zonă cu acoperire bună a semnalului Wi-Fi.

Instalați stația

- 1 Instalați stația utilizând dimensiunile corecte pentru amplasare.

i Notă: Mențineți spații libere de 0,5 metri pe părțile laterale ale stației și de 1,5 metri în fața acesteia.

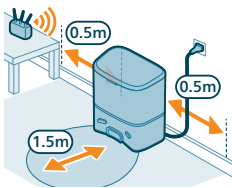

- 2 Conectați stația la sursa de alimentare.

- 3 Asigurați-vă că porțiunea rămasă a cablului de alimentare este ascunsă bine în spatele stației, astfel încât robotul să nu poată trece peste aceasta.

- 4 Așezați sacul pentru praf în compartimentul sacului de praf din stație.

Instalați suportul lavetei de curățare, laveta de curățare lavabilă și peria laterală

- 1 Atașați peria laterală, înclichetând-o în poziția corectă pe partea inferioară a robotului.

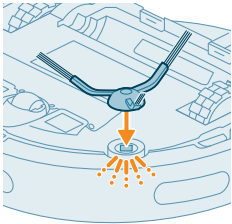

- 2 Atașați suportul lavetei de curățare la partea inferioară a rezervorului de apă al robotului.

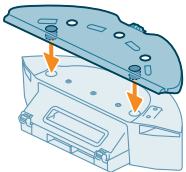

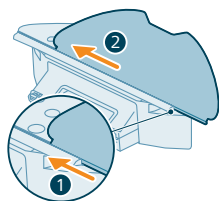

- 3 Glišați partea dreaptă a lavetei de curățare lavabile în fanta corectă a suportului pentru laveta de curățare.

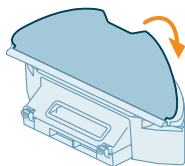

- 4 Atașați laveta de curățare lavabilă la materialul cu velcro al suportului pentru laveta de curățare.

Încărcarea robotului

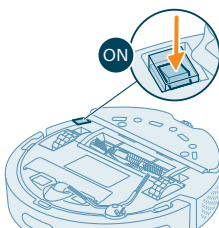

- 1 Apăsați comutatorul de pornire/oprire de pe partea inferioară a robotului pentru a porni robotul.
- 2 Rotiți robotul în poziția corectă și așezați-l pe podea, în fața stației.
- 3 Asigurați-vă că stația este conectată la priza electrică.

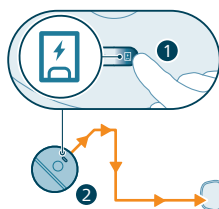

- 4 Apăsați butonul de revenire la stație. Robotul se deplasează în poziția corectă din stație.
- 5 Așteptați încărcarea completă a robotului.

Dacă bateria este complet epuizată, robotul nu se va deplasa în poziția corectă. În acest caz, urmați pașii de mai jos:

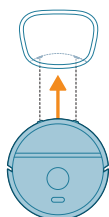

- 1 Rotiți robotul în poziția corectă și așezați-l pe podea, în fața stației. Rezervorul de apă trebuie orientat cu fața la stație.
- 2 Aliniați punctele de contact de încărcare de pe rezervorul de apă al robotului cu punctele de contact de încărcare de pe stație.

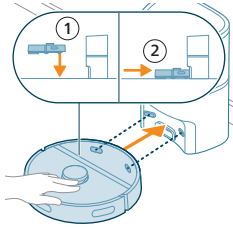

- 3** Împingeți robotul pe stație, astfel încât contactele de încărcare ale robotului să intre în contact cu contactele de încărcare ale stației.

i Notă: Asigurați-vă că robotul se află în poziția corectă și începe să se încarce. Luminile celor două butoane de pe partea superioară a robotului clipește lent. Dacă bateria este epuizată, poate dura un timp până ce robotul începe să indice faptul că se încarcă.

i Atenție: Chiar dacă încărcați robotul pentru prima dată, stația va începe să aspire robotul gol. Aceasta nu este o eroare, ci face parte din procedura normală de încărcare.

- 4** Așteptați încărcarea completă a robotului.

i Notă: Asigurați-vă că robotul este încărcat complet înainte de a-l utiliza pentru prima dată.

i Notă: LED-ul alb de pe stație se aprinde, la rândul său, pentru a indica faptul că robotul se încarcă.

Descărcați aplicația, înregistrați-vă și conectați-vă la Wi-Fi

Conținut aplicație

Puteți să operați robotul cu ajutorul aplicației pentru robot Philips HomeRun. Aplicația vă permite să gestionați robotul și oferă ajutor și asistență:

- 1 Videoclipuri cu modul de utilizare.
- 2 Manual de utilizare complet.
- 3 Întrebări frecvente.
- 4 Contactați asistența pentru clienți.
- 5 Creați o hartă a locuinței dvs.
- 6 Alegeți camerele care trebuie curățate.
- 7 Alegeți între diferite moduri de curățare și setări pentru fiecare cameră.
- 8 Urmăriți în timp real progresul curățării și nivelul bateriei.
- 9 Primiți notificări și alerte.
- 10 Programați o curățare.
- 11 Urmăriți starea de întreținere și găsiți piese de schimb.

Descărcarea aplicației

- 1 Scanați codul QR din stânga sau de pe ambalajul robotului pentru a descărca aplicația robotului Philips HomeRun.

Sau:

Căutați „aplicație robot Philips HomeRun” în Apple App Store sau unul dintre magazinele de aplicații Android.

- 2 Descărcați și instalați aplicația.
- 3 Urmăriți instrucțiunile din aplicație.





Înregistrarea unui cont personal

Puteți înregistra un cont personal pentru a beneficia de următoarele avantaje:

- Controlați robotul de pe mai multe dispozitive – de exemplu, un smartphone și o tabletă – sau adăugați mai mulți utilizatori din gospodărie.
- Salvați copii de rezervă ale datelor importante, cum ar fi planurile de curățare personalizate pentru locuința dvs.

i Notă: Dacă vă schimbați telefonul și nu aveți un cont, veți pierde toate planurile de curățare personalizate.

i Important: Philips vă prețuiește și vă respectă intimitatea. Înainte de înregistrare, veți găsi în aplicație un link către notificarea noastră de confidențialitate.

Configurarea conexiunii Wi-Fi

i Înainte de a începe: asigurați-vă că robotul și dispozitivul dvs. mobil au acoperire Wi-Fi bună.

- 1 Apăsați butonul „Add robot” (Adăugare robot) din aplicație și urmați instrucțiunile.
- 2 Asociați robotul cu rețeaua Wi-Fi din aplicație. Asigurați-vă că aveți parola WiFi la îndemână.
- 3 Mențineți apăsat simultan butonul de pornire/oprire și butonul de revenire la stație, timp de trei secunde. Luminile butoanelor vor clipi în culoarea portocalie pentru a indica faptul că robotul se află în modul de configurare Wi-Fi.
- 4 Faceți clic pe butonul de asociere, dacă apare în aplicație, pentru a vă conecta la rețeaua „**Philips robot**”.

i Notă: Dacă butonul de asociere nu apare în aplicație, părăsiți aplicația și accesați funcția Wi-Fi din meniul „Setări” al dispozitivului dvs. mobil. Acolo, puteți selecta rețeaua „**Philips robot**” și vă puteți conecta la aceasta.

i Notă: Robotul dvs. se poate conecta atât la benzile de frecvență WiFi de 2,4 GHz, cât și la cele de 5 GHz.

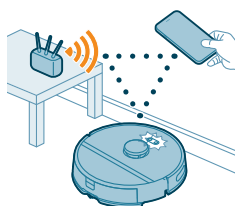



Dacă asocierea Wi-Fi eșuează:

- Verificați conexiunea Wi-Fi.
- Verificați dacă ați selectat modelul corect.
- Verificați dacă ați introdus corect parola Wi-Fi.
- Verificați dacă robotul se află încă în modul de configurare Wi-Fi.

i Notă: Acest lucru este indicat de clipirea luminilor celor două butoane de pe robot în culoarea portocalie.

i Notă: Dacă nu puteți rezolva problema cu ajutorul informațiilor de mai jos, accesați www.philips.com/homerun2000 pentru informații de asistență și detaliile de contact ale centrului de asistență pentru clienți.

Semnale sonore



- Limba alertelor vocale ale robotului poate fi schimbată de la engleză la limba dvs. locală. Pentru a schimba limba, descărcați aplicația și conectați robotul la rețeaua Wi-Fi pentru a îi permite să descarce noua limbă.
- Aplicația va emite alerte și mementouri dacă robotul necesită atenție. În acest mod, veți primi informații complete, în timp real, despre starea acestuia, chiar dacă robotul efectuează curățarea atunci când nu sunteți acasă.

Setați limba alertelor vocale

i Puteți seta limba alertelor vocale imediat după ce conectați robotul la Wi-Fi.

- 1 Asigurați-vă că robotul este conectat cu aplicația.
- 2 În două locuri din aplicație puteți găsi opțiunea de a schimba limba alertei vocale.
 - Pe același ecran al aplicației în care vi se cere să denumiți robotul.
 - Sau prin apăsarea pictogramei de setări din dreapta sus și apoi prin alegerea filei Setări robot.



3 Alegeți apoi limba alertei vocale de acolo.

Cum funcționează robotul

Creai o hartă

Cum funcționează maparea

Robotul se deplasează prin camere, iar sistemul de navigare cu laser scanează rapid camerele pentru a crea o hartă 🗺️ a podelei.

Editarea hărților

În aplicație, puteți utiliza funcția de editare a hărților pentru a:

- Edita camerele (fuziune/separare camere, denumire camere) astfel încât să puteți personaliza rutina de curățare a robotului pentru fiecare cameră.
- Configura zone restricționate pentru a specifica zonele care trebuie curățate de robot și cele în care robotul nu trebuie să pătrundă.
- Creați o hartă pentru fiecare podea din locuința dvs. și salvați până la 5 hărți. Atunci când utilizați dispozitivul, acesta generează o nouă hartă într-un mediu nou. Dacă aveți hărți pe care le utilizați frecvent și nu doriți să le suprascriveți din greșeală, puteți bloca până la 3 hărți.

Pregătirea camerei pentru mapare

Înainte de a începe maparea, asigurați-vă că:

- Faceți ordine în zona respectivă.
- Așezați piesele de mobilier în locurile obișnuite.
- Îndepărtați obiectele și micile obstacole de pe jos.



i Notă: Acest lucru este important pentru a evita salvarea permanentă a obiectelor pe hartă.

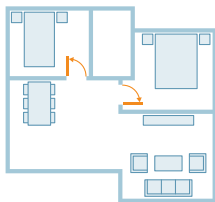

- Deschideți toate ușile interioare ale locuinței și închideți ușile spre exterior.

i Important: Asigurați-vă că robotul nu se poate bloca în timpul utilizării.

Creați și editați o hartă

i Important: Robotul nu va efectua curățarea în timpul mapării.

- 1 Pentru a crea o hartă, faceți clic pe „Creare hartă” în ecranul de pornire direct după asocierea robotului cu aplicația sau atunci când nu a fost creată anterior nicio hartă. Sau faceți clic pe pictograma de setări din colțul din dreapta sus, selectați „Hărțile mele” și selectați pictograma „+” din colțul din dreapta sus. Apoi, urmați instrucțiunile din aplicație.
- 2 Pentru a vă edita harta, selectați pictograma hărții din ecranul principal sau faceți clic pe pictograma de setare din colțul din dreapta sus, selectați „Hărțile mele” și selectați „Editare hartă” pentru harta pe care doriți să o editați.

Spuneți robotului dvs. unde să nu curețe cu ajutorul zonelor de curățare restricționate

În aplicație, puteți configura zone restricționate pentru a indica zonele care trebuie curățate de robot și cele în care robotul nu trebuie să pătrundă.

Pereții virtuali și zonele interzise

Creați pereți virtuali și zone interzise pentru zonele în care nu doriți să pătrundă robotul. De exemplu, puteți crea pereți virtuale sau zone interzise pentru a:

- Proteja obiectele fragile. Robotul nu poate detecta obstacole mici precum încălțăminte, jucării sau cabluri, nici nu poate detecta obstacole sau suprafețe lucioase, transparente (de exemplu, sticlă) sau închise la culoare.
- Preveni blocarea robotului în timpul curățării.

i Notă: Robotul se poate bloca pe covoarele cu fir lung sau ciucuri sau chiar și pe covoarele foarte ușoare din baie. De asemenea, robotul nu poate detecta cablurile de pe podea.

- Protejați robotul.

i Notă: Robotul trebuie să rămână la distanță de lichide și zonele umede, cum ar fi bolurile pentru animalele de companie și ghivecele.

i Important: nu utilizați pereții virtuali și zonele interzise pentru protecția împotriva pericolelor.

i Important: pereții virtuali și zonele interzise nu trebuie să împiedice robotul să revină la stație.

Zonele fără ștergere

Creați zone fără ștergere pentru a preveni ștergerea covoarelor sau mochetelor de către robot.

1 Notă: Robotul va evita zonele fără ștergere atunci când suportul lavetei de curățare este atașat. Atunci când suportul lavetei de curățare nu este atașat la robot, acesta va aspira zona fără ștergere.

Modul de curățare al robotului

În aplicație, puteți selecta următoarele rutine de curățare:

Rutină	Descriere
Obișnuită	Curățarea regulată este concepută pentru rutinele normale de curățare zilnică. Robotul curăță fiecare cameră conform setărilor specificate și salvează în planul de curățare. Dacă mediul nu este recunoscut, robotul cartografiază mediul și curăță în funcție de ultimul mod setat. Dacă este un mod cu funcție de ștergere, dar nu este instalat un mop, robotul nu distribuie apă. După ce curățarea este finalizată, robotul se întoarce la stație.
Cameră Zonă	<ul style="list-style-type: none"> - Cameră: robotul curăță una sau mai multe camere, în ordinea specificată de dvs. - Zonă: robotul curăță o zonă dintr-o cameră specificată de dvs. <p>După ce selectați una dintre opțiunile de mai sus, puteți selecta un mod de curățare și vă puteți regla fin preferințele de curățare și setările avansate.</p>

Setați preferințele de curățare, setările avansate și ordinea de curățare

În aplicație, puteți alege între cinci moduri de curățare diferite pentru fiecare cameră. Acestea sunt moduri standard, care pot fi utilizate în majoritatea situațiilor. Vă puteți personaliza modul de curățare prin reglarea fină a preferințelor de curățare și a setărilor avansate.





Moduri de curățare

Mod	Descriere
Aspirare și ștergere cu mopul	Robotul aspiră și șterge podeaua simultan. Acest mod este conceput pentru curățarea regulată a podelelor dure.
Aspirare	Robotul nu va face decât să aspire podeaua. Acest mod poate fi utilizat pentru zonele care nu trebuie șterse.
Ștergere cu mopul	Robotul nu va face decât să șteargă podeaua cu mopul.
Silențios	Robotul curăță cu minimum de zgomot. Puterea de aspirare este redusă, iar alertele vocale sunt suprimate.
Intensiv	<p>Robotul aspiră și șterge podeaua simultan, cu nivelul maxim de putere. Acest mod este conceput pentru curățarea temeinică a zonelor restrânse.</p> <p>Rețineți că nu este recomandat să curățați zone extinse în acest mod. Robotul traversează zona de 5 ori, deci timpul de curățare și energia utilizată vor crește semnificativ.</p>

⚠ IMPORTANT: Pentru ștergerea podelelor dure sensibile, cum ar fi cele cu parchet, setați la minimum nivelul de apă în aplicație.

Preferințele de curățare

Pentru fiecare mod de curățare, puteți regla fin următoarele preferințe de curățare:

Setare	Descriere
Putere de aspirare	<p>Schimbați puterea de aspirare:</p> <ul style="list-style-type: none"> - Scăzută : pentru curățare eficientă cu consum redus de energie și nivel scăzut de zgomot. - Normală : pentru curățare regulată și îndepărtarea eficientă a prafului fin de pe podelele dure, cu un echilibru optim între putere și eficiență. - Tare : pentru o curățare temeinică a podelelor de mari dimensiuni. Robotul poate curăța o suprafață mai mare, cu o singură încărcare a bateriei, decât în modul Maxim. - Maxim : ideal pentru îndepărtarea particulelor mari de murdărie, cum ar fi firimiturile. Puterea sporită de aspirare îndepărtează particulele fine de praf ascunse adânc în covoare și crăpături.
Nivel de umiditate mop 	<p>Determinați debitul pompat din rezervorul de apă electric pe laveta de ștergere:</p> <div style="background-color: #cccccc; padding: 5px; margin-bottom: 10px;"> <p>⚠ IMPORTANT: Nu adăugați apă fierbinte sau detergenți de curățare în rezervorul de apă.</p> </div> <ul style="list-style-type: none"> - Redus: pentru a șterge o podea sensibilă, cum ar fi parchetul. Combinația dintre aspirare și ștergere elimină mai mult praf fin decât simpla aspirare. - Mediu: optim pentru o curățare regulată prin aspirare și ștergere. Laveta de ștergere îndepărtează murdăria superficială și bacteriile, pentru a vă menține casa curată și sănătoasă. - Sporit: pentru o casă impecabil de curată. Se recomandă combinarea acestei setări cu 2 sau 5 repetări ale traseului de curățare, pentru o curățare intensivă.
Repetarea traseului de curățare	<p>Specificați numărul de repetiții. O singură trecere este suficientă pentru curățarea normală. Puteți programa robotul să efectueze 2 sau 5 treceri pentru o curățare intensivă. Este recomandat să selectați această opțiune numai pentru curățarea anumitor zone, deoarece aceasta afectează durata de curățare.</p>

Setări avansate

Vă puteți seta propria ordine de curățare în aplicație, făcând clic pe pictograma de setare din colțul din dreapta sus și selectând „Ordine de curățare”.

Utilizarea robotului

Pregătirea pentru curățare

Înainte de a porni robotul și procesul de curățare:

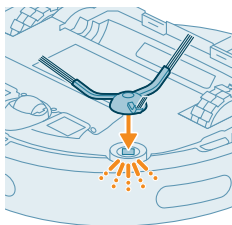

1 Atașați peria laterală, înclichetând-o în poziția corectă pe partea inferioară a robotului.

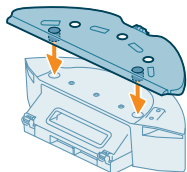

2 Atașați suportul lavetei de curățare la partea inferioară a rezervorului de apă.

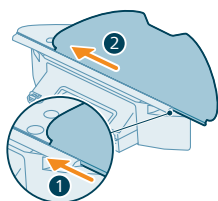

3 Glisați partea dreaptă a lavetei de curățare lavabile în fanta corectă a suportului pentru laveta de curățare.

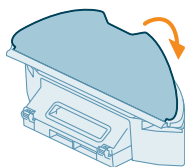

4 Atașați laveta de curățare lavabilă la materialul cu velcro al suportului pentru laveta de curățare.

⚠ IMPORTANT: Suportul lavetei de curățare poate fi îndepărtat. Însă, în timpul utilizării robotului cu suportul lavetei de curățare, laveta de curățare lavabilă trebuie să fie întotdeauna atașată la suportul lavetei de curățare, chiar și atunci când utilizați robotul fără ștergere. Acest lucru are rolul de a preveni deteriorarea podelei și a suportului lavetei în timpul utilizării.

- Îndepărtați toate cablurile, firele și obiectele mici, precum încălțărilor și jucăriile, de pe podea pentru a preveni blocarea robotului.
- Deschideți toate ușile interioare ale locuinței.
- Udați mopul în prealabil, pentru rezultate optime.

Porniți primul program de curățare folosind aplicația

Începere

- 1 Deschideți aplicația.
- 2 Selectați programul de curățare: Obișnuită, Cameră sau Zonă.
- 3 Apăsați pictograma „începere”.

i Notă: asigurați-vă că întrerupătorul de pornire/oprire a robotului este setat în poziția „pornit” („I”).

1 Notă: Dacă nivelul bateriei este prea scăzut, curățarea nu poate începe. Așteptați până când robotul este suficient de încărcat înainte de a începe o cursă de curățare.

Oprire

- 1 Apăsați pictograma Pauză din aplicație. Robotul se oprește.
- 2 Apăsați din nou pictograma Începere. Robotul continuă procesul.
- 3 Apăsați pictograma Revenire. Robotul revine la stație.

Utilizarea robotului fără aplicație

1 Notă: Pentru o experiență optimă, vă recomandăm să utilizați aplicația.

Fără aplicație, puteți opera robotul folosind cele două butoane de pe acesta:

- Buton start/pauză
 - Apăsați lung (3 s) pentru a porni și opri robotul.
 - Apăsați scurt pentru a începe sau întrerupe curățarea. Apăsați din nou pentru a relua curățarea.
- Butonul de revenire la stație
 - Apăsare scurtă (când robotul nu execută curățarea): robotul va găsi stația și se va încărca.
 - Apăsare scurtă în timpul curățării: robotul va opri curățarea. Încă o apăsare scurtă: robotul revine la stație și se încarcă.
 - Apăsare scurtă atunci când robotul revine la stație: robotul va întrerupe revenirea la stație. Apăsați din nou butonul pentru a permite robotului să revină la stație.

1 Notă: Pentru a dezactiva funcția WiFi a robotului, apăsați pe bara de protecție din partea din față a robotului și pe butonul de revenire la stație timp de 10 secunde. Puteți utiliza în continuare funcțiile de bază fără WiFi, dar pentru a avea acces complet la toate funcțiile, vă recomandăm să asociați robotul cu WiFi.

Când operați manual robotul, acesta va executa aspirarea și ștergerea. Cu toate acestea, dacă rezervorul de apă este gol sau dacă suportul pentru mop nu este atașat, robotul nu va șterge.

Tiparul de curățare al robotului

Robotul curăță locuința într-un mod structurat. Robotul execută curățarea cameră cu cameră și începe întotdeauna prin a curăța marginile camerei înainte de a acoperi suprafața rămasă.

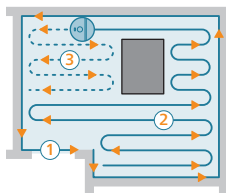

Revenirea la stație

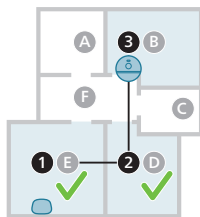

După ce robotul finalizează procesul de curățare, acesta revine automat la stație, pentru a se reîncărca.

Reîncărcarea automată și reluarea

Atunci când nivelul bateriei se reduce (<20%) în timpul curățării, robotul revine automat la stație pentru a se reîncărca. După încărcarea bateriei, robotul reia procesul de unde l-a întrerupt.

Puteți dezactiva această funcție în aplicație, făcând clic pe pictograma de setări din colțul din dreapta sus și apoi activând sau dezactivând opțiunea „reluare curățare”.

Curățare și întreținere

Când se face întreținerea

Element	Curățarea	Înlocuire
Lavetă de curățare lavabilă	După fiecare utilizare	3 - 6 luni
Peria principală	În fiecare lună	6 - 12 luni
Filtru lavabil	În fiecare lună	3 - 6 luni
Perie laterală	În fiecare lună	6 - 12 luni
Roți principale și roată față	În fiecare lună	-
Senzor navigare cu laser 360° (LiDAR)	În fiecare lună	-
Senzori:	În fiecare lună	-
- Senzori cu semnal infraroșu		
- Senzor anti-cădere (3x)		
Contacte de încărcare robot și stație	În fiecare lună	-

Senzori pentru a detecta
amplasarea recipientului
pentru praf și a
rezervorului de apă

6 luni

-

Recipientul pentru praf

Goliți recipientul pentru
praf după fiecare utilizare

Cum se curăță laveta de curățare și recipientul pentru praf

Curățați laveta de curățare lavabilă

- 1 Trageți mopul de curățare lavabil de pe materialul velcro.

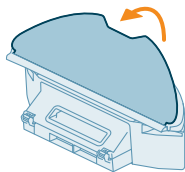

- 2 Glisați partea dreaptă a mopul de curățare lavabil din fantă.

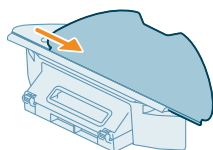

- 3 Clătiți și curățați laveta de curățare lavabilă cu apă sau spălați-o în mașina de spălat.

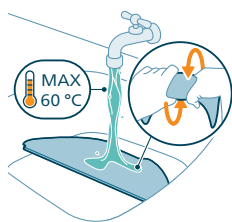

- 4 Uscați la aer laveta de curățare lavabilă.

i Notă: Nu utilizați alte modalități de uscare a lavetei de curățare lavabile.

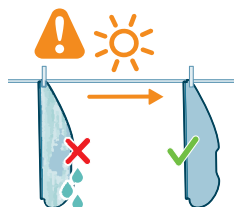

Curățați coșul de gunoi și filtrul lavabil

1 Scoateți rezervorul de apă cu recipient pentru praf.

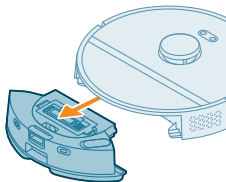

2 Deschideți capacul recipientului pentru praf.

i Notă: Nu confundați capacul recipientului pentru praf cu capacul filtrului lavabil.

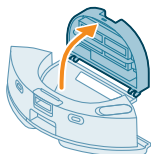

3 Lăsați murdăria să iasă din recipient pentru praf.



4 Clățiți recipientul pentru praf la robinet.

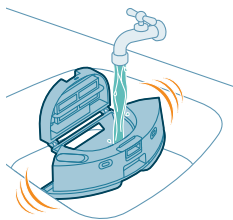

5 Uscați la aer recipientul pentru praf.

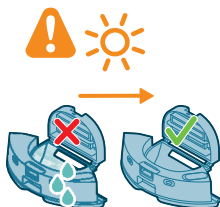

6 Deschideți capacul filtrului lavabil.

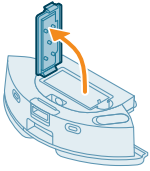

7 Scoateți filtrul de aer lavabil.

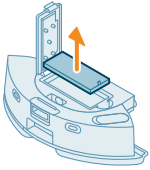

8 Clătiți filtrul lavabil cu apă și uscați filtrul lavabil la aer.

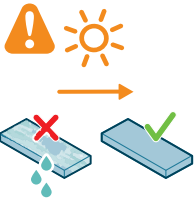

i Notă: Nu utilizați detergenți de curățare.

i Notă: Nu utilizați alte modalități de uscare a filtrului lavabil.

9 Asigurați-vă că filtrul lavabil este complet uscat, apoi puneți-l pe dispozitivul de blocare a filtrului din recipientul pentru praf și împingeți-l înăuntru.

10 Împingeți filtrul lavabil în jos.

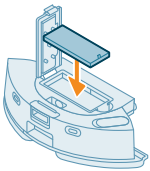

11 Închideți capacul filtrului lavabil.

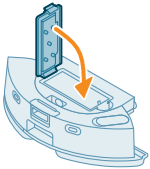

12 Gisați recipientul pentru praf înapoi în rezervorul de apă.

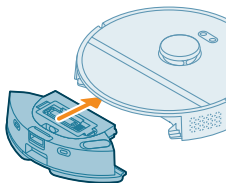

Curățarea rezervorului de apă

1 Apăsați butonul de eliberare a rezervorului de apă și scoateți rezervorul de apă din robot.

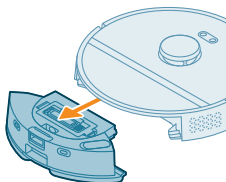

2 Deschideți capacul rezervorului de apă.

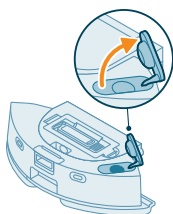

3 Umpleți rezervorul de apă cu apă de la robinet și scuturați-l deasupra chiuvetei.

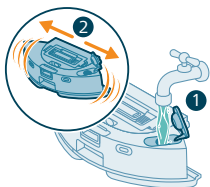

4 Aruncați apa rămasă în rezervorul de apă.

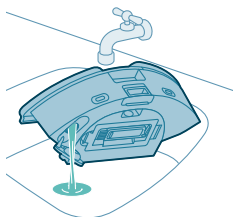

- 5 Uscăți partea exterioară a rezervorului de apă cu o cârpă.

i Notă: Nu utilizați detergenți de curățare.

⚠ IMPORTANT: Nu spălați rezervorul de apă în mașina de spălat vase.

- 6 Țineți capacul de etanșare al rezervorului de apă deschis și lăsați interiorul rezervorului de apă să se usuce la aer.

i Notă: Nu utilizați alte modalități de uscare a rezervorului de apă.

- 7 Introduceți rezervorul de apă în robot.

i Notă: Asigurați-vă că partea exterioară a rezervorului de apă este uscată.

i Notă: Nu utilizați detergenți de curățare.

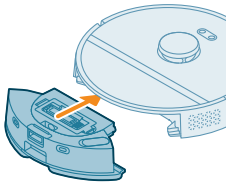

Curățarea periei principale

- 1 Puneți robotul cu capul în jos pe o suprafață plană și stabilă.
- 2 Apăsați în același timp butoanele capacul periei.
- 3 Ridicați și îndepărtați capacul periei.

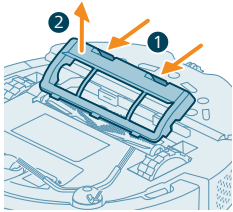

- 4 Scoateți peria principală.

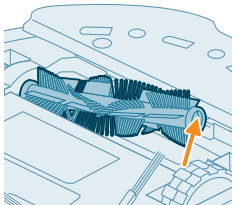

- 5 Detașați instrumentul de curățare de pe capacul recipientului pentru praf.

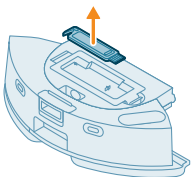

- 6 Folosiți accesoriul de curățare pentru a trece prin peri.

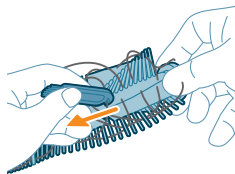

- 7 Îndepărtați perii și murdăria de pe peria principală.

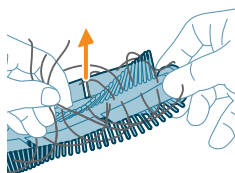

 Sugerție: Folosiți capătul cu perie al instrumentului de curățare pentru a îndepărta murdăria de pe peria principală.

- 8 Dacă ați scos capacul de pe capătul periei principale, așezați-l la loc.

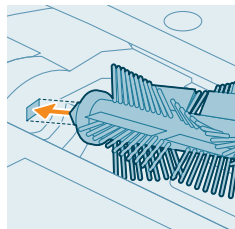

- 9 Instalați peria principală în locația corectă. Potriviiți piciorușul pătrat cu orificiul pătrat și introduceți peria în poziție.

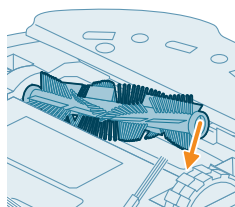

- 10 Așezați buzele capacului periei în decupajele corecte.

- 11 Împingeți capacul periei înăuntru.

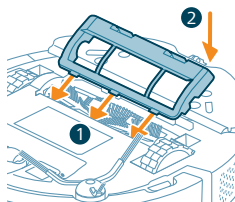

Curățarea periei laterale

- 1 Puneți robotul cu capul în jos pe o suprafață plană și stabilă.

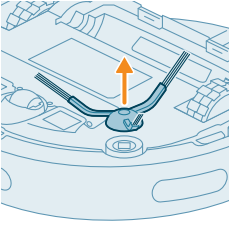

2 Scoateți peria laterală.

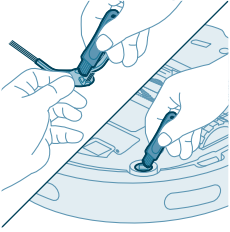

3 Utilizați o perie cu peri moi (de ex., o periuță de dinți) pentru a îndepărta praful sau scamele de pe peria laterală și de pe robot.

👉 Sugestie: Puteți utiliza capătul cu perie al instrumentului de curățare pentru a îndepărta praful sau puful de pe peria laterală și de pe robot.

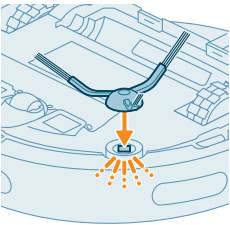

4 Atașați peria laterală, înclichetând-o în poziția corectă pe partea inferioară a robotului.

Curățarea roților principale și a roții față

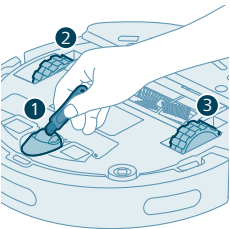

- 1 Puneți robotul cu capul în jos pe o suprafață plană și stabilă.
- 2 Utilizați o perie cu peri moi (de ex., o periuță de dinți) pentru a îndepărta praful sau scamele de pe roata față și de pe roțile principale.

👉 Puteți utiliza capătul cu perie al instrumentului de curățare pentru a îndepărta praful sau puful de pe roți.

Curățarea senzorilor, a punctelor de contact și a ferestrei semnalului IR

Pentru a menține performanțe bune de curățare, trebuie să curățați senzorul, punctele de contact și fereastra semnalului IR din când în când.

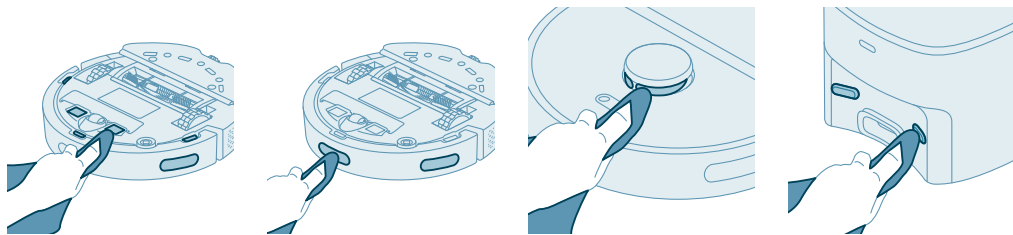

- 1 Deconectați stația de la priza de perete
- 2 Utilizați o cârpă moale, neabrazivă și uscată.
- 3 Curățați componentele.

i Notă: Nu utilizați detergenți de curățare.

- 4 Uscați componentele și suprafețele cu o cârpă uscată.

i Notă: Nu utilizați alte modalități de uscare a componentelor.

Înlocuirea sacului de praf

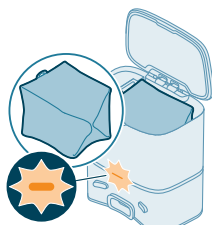

Atunci când LED-ul portocaliu de pe stația de golire automată clipește, indicând că sacul de praf este plin.

- 1 Deschideți capacul stației de golire automată.

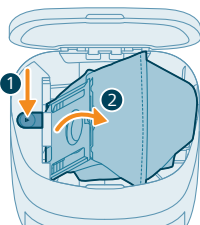

- 2 Apăsați butonul de eliberare și împingeți suportul sacului în lateral.

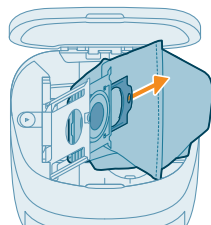

- 3 Scoateți și aruncați sacul de praf.

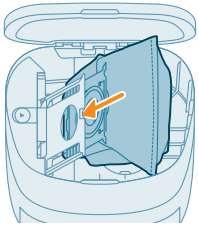

4 Glsați bucata de carton a sacului de praf în suportul sacului.

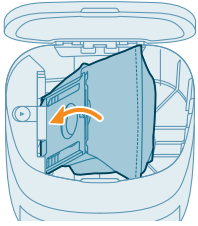

5 Împingeți suportul sacului înapoi în poziția sa verticală, până când auziți un sunet de înclichetare.

6 Închideți capacul stației de golire automată.

i Pentru a afla de unde și cum să comandați saci de praf noi, consultați secțiunea „Înlocuire” din manual.

Depozitare pe termen lung

- 1 Încărcați la maximum bateria.
- 2 Depozitați robotul la o temperatură mai mică de +35 °C și mai mare de 8 °C.

Semnalele de pe interfața cu utilizatorul și semnificațiile acestora

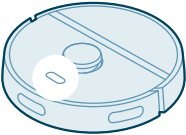
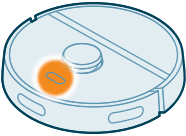
Semnal	Descrierea semnalului	Semnificația semnalului
	Indicatorul luminos de pe robot se aprinde în alb.	Robotul este pornit sau se află într-un cerc de curățare.
	Indicatorul luminos de pe robot clipește în alb și portocaliu.	Robotul se încarcă.

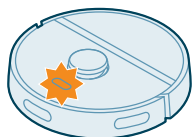
Semnal**Descrierea semnalului****Semnificația semnalului**

Indicatorul luminos de pe robot clipește în portocaliu.

Robotul întâmpină o problemă sau se află în modul de asociere.

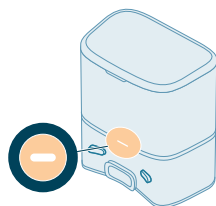

Indicatorul luminos de pe stație se aprinde în alb.

Stația este conectată la priză.

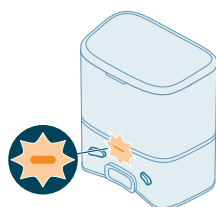

Indicatorul luminos de pe stație clipește cu portocaliu.

Capacul stației nu este închis, s-bag nu este instalat în stație sau s-bag este plin. Dacă indicatorul se aprinde în continuare în portocaliu după ce ați verificat cele de mai sus, contactați centrul de asistență pentru clienți din țara dvs.

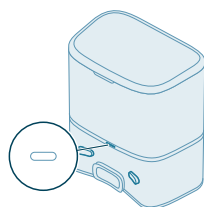

Ledul indicator de pe stație este stins.

Stația nu este conectată la priză.

Dacă stația este conectată la priză, indicatorul luminos se stinge dacă aparatul este lăsat inactiv pentru a economisi energie.

Resetarea/restaurarea robotului

Puteți reseta/restaura robotul apăsând lung atât pe butonul de revenire la stație, cât și pe butonul de pornire/oprire de pe partea superioară a robotului timp de 15 secunde.

i Notă: După resetarea/restaurarea robotului, acesta trebuie să se reconecteze la aplicație, iar setările relevante din aplicație sunt eliminate.

Înlocuirea

Comandarea accesoriilor

Pentru a cumpăra accesorii sau piese de schimb, vizitați www.philips.com/homerun2000 sau contactați reprezentantul Philips local. Puteți, de asemenea, contacta Centrul de asistență pentru clienți Philips din țara dvs. (consultați broșura de garanție internațională pentru detalii de contact).

Componente de schimb:

XV1430

Lavete de curățare lavabile
de schimb



XV1433

Kit de întreținere cu 2 filtre,
1 perie principală și 1 perie
laterală.

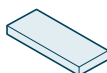

FC8022

Saci de praf (saci s-bag
antialergici)



Îndepărtarea bateriei reîncărcabile

Pentru a scoate bateria reîncărcabilă, urmați instrucțiunile de mai jos. De asemenea, puteți duce robotul la un centru de service Philips pentru a solicita scoaterea bateriei reîncărcabile. Contactați Centrul Philips de asistență pentru clienți din țara dvs. pentru a afla adresa unui centru de service din apropierea dvs.

Luați măsurile de precauție necesare atunci când manipulați instrumente pentru a deschide produsul și atunci când aruncați bateria reîncărcabilă.

Avertisment: Înainte de a scoate bateria, asigurați-vă că produsul este deconectat de la stație și că bateria este descărcată complet.

1 Porniți robotul dintr-o poziție oarecare din cameră și nu de la stație.

- 2 Lăsați robotul să funcționeze până când bateria reîncărcabilă se descarcă, pentru a vă asigura că este complet descărcată înainte de a o scoate și de a o casa.
- 3 Desfaceți șuruburile capacului compartimentului bateriei și demontați capacul.

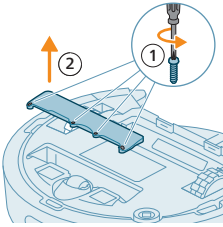

- 4 Ridicați bateria reîncărcabilă și deconectați-o apăsând pe clema de pe conectorul bateriei pentru a elibera conectorul.
- 5 Duceți robotul și bateria reîncărcabilă la un punct de colectare pentru deșeuri electrice și electronice.

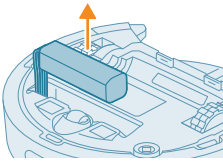

Garanție și asistență

Dacă aveți nevoie de informații sau de asistență, vă rugăm să vizitați www.philips.com/support sau să consultați broșura de garanție internațională. Robotul dvs. aspirator a fost conceput și realizat cu cea mai mare atenție. În cazul nefericit în care robotul dvs. necesită reparații, Centrul de asistență pentru clienți din țara dvs. vă va ajuta să programați reparațiile necesare în cel mai scurt timp posibil, cu maximum de confort. Dacă în țara dvs. nu există un Centru de asistență clienți, vizitați distribuitorul Philips local.

Eliminarea și reciclarea

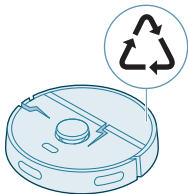

Nu aruncați robotul cu deșeurile obișnuite. Asigurați-vă că îl aduceți la instalația de reciclare pentru echipamente electrice.

Detectare probleme

Acest capitol rezumă cele mai frecvente probleme care pot surveni la utilizarea aparatului. Dacă nu reușiți să rezolvați problema cu ajutorul informațiilor de mai

jos, accesați aplicația robotului Philips HomeRun sau vizitați www.philips.com/homerun2000, unde puteți găsi, de asemenea, videoclipuri de asistență și întrebări frecvente. Puteți contacta, de asemenea, centrul de asistență pentru clienți din țara dvs.

Problemă	Cauză posibilă	Soluție
Robotul nu pornește.	Bateria este descărcată.	Încărcați robotul pe stație înainte de utilizare.
	Temperatura ambiantă este prea mică sau prea mare.	Utilizați robotul la o temperatură cuprinsă între 8 °C și 35 °C.
Robotul nu reușește să se asocieze cu aplicația.	Robotul nu mai este în modul de asociere.	Puneți robotul din nou în modul de asociere ținând apăsat în același timp butonul de revenire la stație și butonul de pornire/oprire (luminile vor clipi cu portocaliu).
	Conexiunea (semnalul) Wi-Fi nu este bun(ă).	Așezați robotul într-o zonă cu un semnal Wi-Fi bun.
	Ați selectat o rețea Wi-Fi greșită.	Asigurați-vă că selectați rețeaua Wi-Fi corectă.
	A fost folosită o parolă greșită.	Asigurați-vă că utilizați parola Wi-Fi corectă.
	În aplicație este selectat un model de robot greșit.	Asigurați-vă că selectați modelul de robot corect.
	Este descărcată o aplicație greșită	Utilizați întotdeauna aplicația pe care ați descărcat-o prin intermediul codului QR din ghidul de inițiere rapidă.
Aplicația și robotul pierd conexiunea.	Robotul a ieșit din raza de acțiune a semnalului Wi-Fi.	Așteptați ca robotul să se întoarcă în zona cu un semnal Wi-Fi bun.
	Robotul a intrat în modul de inactivitate profundă.	Robotul va intra în modul de inactivitate, dacă nu a revenit la stație. Apăsăți butonul de pornire/oprire timp de minimum 3 secunde pentru a activa robotul. Apoi, trimiteți-l către stație prin intermediul aplicației sau apăsând pe butonul de revenire la stație.
	Parola Wi-Fi a fost modificată.	În cazul în care detaliile Wi-Fi s-au schimbat: adăugați din nou robotul la aplicație.
	Numele rețelei Wi-Fi a fost schimbat.	În cazul în care detaliile Wi-Fi s-au schimbat: adăugați din nou robotul la aplicație.
	Contul aplicației a fost schimbat.	Atunci când detaliile contului sunt modificate, adăugați din nou robotul în aplicație.

Problemă	Cauză posibilă	Soluție
E-mailul cu codul de verificare nu a fost primit.	Poate dura până la un minut pentru a primi e-mailul cu codul de verificare.	Așteptați mai mult de un minut pentru e-mail.
	E-mailul nu a fost trimis.	Faceți clic pe butonul „retrimiteră”.
	Este posibil ca e-mailul să fi ajuns în folderul „spam” sau „junk”.	Verificați folderele „spam” sau „junk”. (Adresa de e-mail a expeditorului începe cu: HomeRun_noreply@).
	Este utilizată o adresă de e-mail greșită.	Verificați dacă ați folosit adresa de e-mail corectă.
	Telefonul sau computerul nu are o conexiune bună la internet pentru a primi e-mailul.	Asigurați-vă că telefonul sau computerul are o conexiune bună la internet.
Robotul nu poate găsi stația.	Stația a fost mutată în timpul unei operațiuni de curățare.	Așezați stația în același loc în care se afla la începerea sesiunii de curățare.
	Stația nu este conectată la sursa de alimentare.	Conectați stația la sursa de alimentare.
	Senzorii de pe robot și/sau de pe stație sunt murdari.	Curățați toți senzorii robotului și ai stației.
	O zonă interzisă a fost amplasată prea aproape de stație	Nu salvați zonele interzise prea aproape de stație.
	Stația a fost amplasată într-un loc cu lumină foarte puternică.	Nu așezați stația într-un loc cu lumină foarte puternică (cum ar fi lumina directă a soarelui), deoarece aceasta poate interfera cu semnalul infraroșu.
Robotul împinge stația la distanță.	Stația nu se află aproape de un perete.	Așezați stația cu spatele spre un perete.
	Senzorii de pe robot și/sau de pe stație sunt murdari.	Curățați toți senzorii robotului și ai stației.
	Stația nu are suficient spațiu în jurul ei (0,5 metri de fiecare parte și 1,5 metri în față).	Asigurați-vă că stația are suficient spațiu în jurul ei.
Robotul nu curăță corespunzător.	Recipientul pentru praf al robotului este plin.	Goliți recipientul pentru praf al robotului.
	Rezervorul de apă este gol.	Reumpleți rezervorul de apă la timp.
	În perii sunt blocate obstacole.	Îndepărtați toate obstacolele de pe perii.
	Filtrul nu a fost curățat.	Curățați filtrul în mod regulat.
	Filtrul nu a fost așezat la loc sau nu a fost așezat la loc corect.	Așezați filtrul la loc corect.

Problemă	Cauză posibilă	Soluție
	Laveta de curățare lavabilă trebuie să fie înlocuită.	Înlocuiți laveta de curățare lavabilă XV1430. Achiziționați o nouă lavetă de curățare lavabilă XV1430 prin intermediul aplicației sau de pe www.philips.com/homerun2000
Robotul nu folosește apă sau folosește foarte puțină apă în timpul ștergerii.	Nivelul apei este setat prea scăzut.	Setați nivelul apei mai sus în aplicație.
Prea multă apă iese din laveta de curățare/robotul face podeaua prea umedă.	Nivelul apei este setat prea ridicat.	Setați nivelul apei mai jos în aplicație. ⚠ IMPORTANT: Pentru ștergerea podelelor dure sensibile, cum ar fi cele cu parchet, setați la minimum nivelul de apă în aplicație.
Robotul ratează zone pentru curățare/ robotul nu curăță întreaga zonă/ robotul a început să rateze anumite locuri	Senzorii robotului nu mai sunt curați.	Curățați senzorii robotului cu o cârpă uscată.
	Robotul funcționează pe podele lucioase și alunecoase.	Asigurați-vă că podeaua este uscată înainte ca robotul să înceapă curățarea.
	Robotul nu poate ajunge în anumite zone blocate de mobilier sau de bariere.	Faceți ordine în zona care urmează să fie curățată, așezând mobila și obiectele mici la locul lor.
	Zona de curățare nu este ordonată.	Îndepărtați obiectele mici de pe podea și ordonați zona de curățare înainte ca robotul să înceapă curățarea.
	Robotul păstrează o marjă de siguranță în apropierea zonelor interzise și zonelor fără ștergere, iar acest lucru poate face ca robotul să nu treacă printr-o anumită zonă.	Faceți zonele interzise sau zonele fără ștergere din aplicație un pic mai mici.
Robotul s-a blocat aspirând un cablu.	Pe podea există cabluri pe care robotul nu le poate detecta.	Opriti robotul și îndepărtați capacul periei. Scoateți peria principală și verificați dacă ceva este blocat în peria laterală: scoateți peria laterală, scoateți cablul, reatașați peria laterală. Îndepărtați toate cablurile de pe podea înainte de a începe o operațiune de curățare.
Robotul cade de pe scări.	Senzorii anti-cădere de pe partea inferioară a robotului sunt murdari.	Curățați senzorii anti-cădere de pe partea inferioară a robotului. Dacă robotul continuă să cadă de pe scări, desenați în aplicație un perete virtual în partea de sus a scărilor.

Problemă	Cauză posibilă	Soluție
	Pe ultima treaptă a scării au fost plasate obiecte pe care robotul le detectează și, prin urmare, consideră că este sigur să se deplaseze.	Îndepărtați toate obiectele care sunt plasate pe treapta superioară a scării.
Robotul nu se încarcă sau se descarcă foarte repede.	Robotul este depozitat într-un spațiu care este prea cald sau prea rece.	Încărcați și păstrați robotul la o temperatură cuprinsă între 8 °C și 35 °C.
Stația de golire automată nu colectează praful din robot.	Sacul de praf nu a fost așezat la loc sau nu a fost așezat la loc corect.	Așezați corect un sac de praf în stația de golire automată.
	Sacul de praf este plin.	Așezați un sac de praf gol în stația de golire automată.
	Modul silențios sau setarea „Nu deranjați” a fost activat(ă) în aplicație.	Deselectați modul silențios sau setarea „Nu deranjați” din aplicație.
	Fanta stației de golire automată este blocată.	Curățați fanta stației de golire automată.
În rezervorul de apă se acumulează spumă, iar robotul se mișcă în mod ciudat.	În rezervorul de apă a fost adăugat detergent, ceea ce face ca robotul să fie alunecos.	Nu mai adăugați niciodată detergent în rezervorul de apă. Curățați robotul și roțile sale și clătiți bine rezervorul de apă.
Robotul face un zgomot anormal.	Filtrul nu a fost așezat la loc sau nu a fost așezat la loc corect.	Verificați dacă filtrul este așezat corect pe poziție.
	Robotul a curățat o bucată dură de murdărie, care acum se mișcă în interiorul recipientului de praf.	Goliți recipientul de praf.
Periile nu se mai rotesc.	Perii sunt blocați în peria principală.	Scoateți perii cu accesoriul de curățat peria furnizat împreună cu robotul.
	Alte obstacole sunt blocate în perii.	Îndepărtați celelalte obstacolele de pe perii.
	Peria principală nu a fost așezată corect la loc.	Îndepărtați peria principală și reasamblați-o.
		Atunci când peria principală nu este așezată corect la loc: reasamblați corect arborele pătrat în orificiul pătrat.
Peria laterală se deformează.	Este posibil să fi rămas ceva blocat în peria laterală.	Puneți peria în apă caldă pentru o vreme și lăsați-o să se usuce.
		Achiziționați o nouă perie laterală prin intermediul aplicației sau de pe www.philips.com/homerun2000

Problemă	Cauză posibilă	Soluție
Robotul nu se va deplasa pe o podea neagră.	Robotul crede că o podea de culoare negru intens reprezintă un pericol de cădere - este activată detectarea înălțimii.	Asigurați-vă că luminile sunt aprinse în camera cu podea neagră.
Este setat un program, dar robotul nu începe să curețe conform programului.	Funcția „Nu deranjați” poate fi activată.	Curățați senzorul anti-cădere de pe partea inferioară a robotului. Verificați în aplicație dacă funcția „Nu deranjați” este activată în același timp cu programul.
	Robotul este în modul de inactivitate.	Asigurați-vă că robotul se încarcă în stație. Robotul va intra în modul standby dacă nu a revenit la stație. Apăsăți butonul de pornire/oprire timp de minimum 3 secunde pentru a activa robotul. Apoi, trimiteți-l către stație prin intermediul aplicației sau apăsând pe butonul de revenire la stație.
	În aplicație a fost selectat un fus orar greșit.	Puteti schimba fusul orar în aplicație din „Contul meu”, secțiunea „Profil”.
	Robotul a pierdut conexiunea cu rețeaua Wi-Fi.	Asigurați-vă că rețeaua Wi-Fi funcționează.
	Bateria robotului este goală.	Asigurați-vă că stația este conectată la sursa de alimentare.
Nu este posibil să vă conectați la contul aplicației robotului.	Adresa de e-mail a fost schimbată.	Creați un nou cont de aplicație în cazul în care adresa de e-mail a fost schimbată.
	Parola este greșită.	Introduceți parola corectă. În cazul în care parola este uitată, faceți clic pe „Am uitat parola” și urmați pașii.
	A fost selectată o regiune de țară greșită.	Selectați regiunea de țară corectă în aplicație.
Mesajele pop-up despre actualizări de aplicații sau firmware continuă să fie primite.	Nu sunt instalate actualizări ale aplicației sau ale firmware-ului.	Pentru îmbunătățirea continuă a robotului, vă recomandăm să instalați toate actualizările.
Aplicația pentru robotul Philips HomeRun nu este disponibilă în țara mea.	Este posibil ca serviciul VPN să blocheze accesul la informațiile corecte privind țara.	Dezactivați orice serviciu VPN pe care îl utilizați.
	Contul Google sau Apple poate fi setat la o țară diferită.	Modificați informațiile contului Google sau Apple pentru a corespunde țării în care ați cumpărat robotul.

Problemă	Cauză posibilă	Soluție
Actualizarea de firmware nu a reușit.	Nivelul bateriei este prea scăzut	Nivelul bateriei robotului trebuie să fie de minimum 20 % pentru a instala o actualizare.
	Robotul nu se află la stație	Atunci când instalați o actualizare, asigurați-vă că robotul se încarcă la stație.
	Semnalul Wi-Fi nu este suficient de bun.	Asigurați-vă că robotul se află într-un loc cu un semnal Wi-Fi puternic
Robotul a finalizat maparea, dar nu văd nicio hartă în aplicație.	Robotul nu a început și nu a finalizat la stație.	Pentru a crea o hartă, asigurați-vă că robotul începe și finalizează la stație. După ce harta a fost salvată în aplicație, puteți să utilizați robotul fără stație.
	Robotul s-a blocat în timpul cartografierii.	Returnați robotul la stație și reluați procesul de cartografiere. Identificați locația în care robotul s-a blocat mai devreme și îndepărtați orice obstacol sau blocați accesul robotului în zona respectivă. După ce harta a fost creată, puteți crea o zonă interzisă pentru a împiedica robotul să mai intre acolo.
Aplicația mi-a pierdut harta.	A fost atins numărul maxim de hărți.	Robotul va crea o hartă nouă în momentul în care recunoaște un mediu nou. Dacă aveți deja 5 hărți, robotul va suprascrie una mai veche. Dacă doriți să vă asigurați că robotul nu suprascrie o hartă, blocați-o în aplicație. Puteți bloca 3 hărți în același timp.
Nu doresc să folosesc funcția WiFi.	Funcția WiFi poate fi dezactivată pe dispozitivul dvs.	Pentru a dezactiva funcția WiFi a robotului, apăsați pe bara de protecție din partea din față a robotului și pe butonul de revenire la stație timp de 10 secunde. Puteți utiliza în continuare funcțiile de bază fără WiFi, dar pentru a avea acces complet la toate funcțiile, vă recomandăm să asociați robotul cu WiFi.

Përmbajtja

Hyrje	644
Përmbledhje e produktit	645
Përpara përdorimit të parë	646
Përgatitja për përdorim	647
Karikimi i fshesës robotike	648
Shkarkimi i aplikacionit, regjistrimi dhe lidhja me Wi-Fi	649
Sinjale zanore	651
Caktimi i gjuhës së zërit të sinjalizimit	651
Si funksionon fshesa robotike	652
Krijoni një hartë	652
Tregojini fshesës tuaj robotike ku të mos pastrojë me zonat e kufizuara të pastrimit	653
Si pastron fshesa robotike	654
Vendosja e preferencave të pastrimit, cilësimeve të avancuara dhe radhës së pastrimit	654
Përdorimi i fshesës robotike	656
Përgatitja për pastrim	656
Filloni programin e parë të pastrimit me anë të aplikacionit	657
Përdorimi i fshesës robotike pa aplikacion	657
Modeli i pastrimit të fshesës robotike	658
Kthimi në stacion	658
Karikimi automatik dhe rifillimi	658
Pastrimi dhe mirëmbajtja	658
Kur të kryhet mirëmbajtja	658
Si të pastroni sfungjerin e larjes dhe koshin e pluhurit	659
Pastrimi i depozitës së ujit	662
Pastrimi i furçës kryesore	663
Pastrimi i furçës anësore	665
Pastrimi i rrotullave kryesore dhe rrotullës së përparme	666
Pastrimi i sensorëve, pikave të kontaktit dhe dritares së sinjalit IR	666
Ndërrimi i qeses së pluhurit	667
Magazinimi afatgjatë	668
Sinjalet e ndërfaqes së përdoruesit dhe kuptimi i tyre	668
Rivendos/rikthe fshesën robotike	669
Ndërrimi	669
Porositja e aksesorëve	669
Heqja e baterisë së rikarikueshme	670
Garancia dhe mbështetja	671
Hedhja dhe riciklimi	671
Zgjidhja e problemeve	672

Hyrje

Ju përgëzojmë për blerjen e fshesës robotike me vakum Philips të serisë HomeRun 2000! Për të maksimizuar performancën e fshesës robotike dhe për të aksesuar të gjitha funksionet e avancuara, mund të shkarkoni dhe instaloni aplikacionin e fshesës robotike Philips HomeRun. Në aplikacion mund të gjeni

gjithashtu video mbështetëse dhe pyetjet më të shpeshta, ose vizitoni www.philips.com/homerun2000.

Lexoni me kujdes broshurën e veçantë të sigurisë para se të përdorni fshesën robotike për herë të parë dhe ruajeni atë për referencë në të ardhmen.

Përmbledhje e produktit

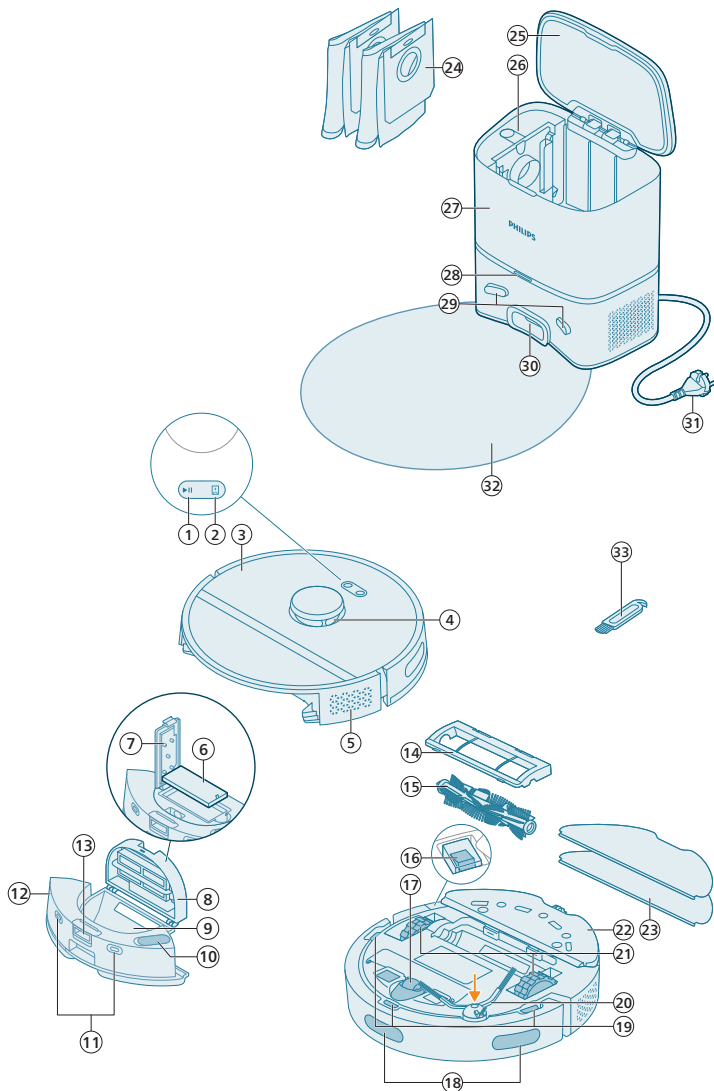

- 1 Butoni i ndezjes/fikjes
- 2 Butoni i kthimit në stacion
- 3 Kapaku i sipërm
- 4 Navigim me lazer (LiDAR) 360°

- 5 Pjesa dalëse e ajrit
- 6 Filtri
- 7 Kapaku i filtrit
- 8 Kapaku i koshit të pluhurit
- 9 Koshi i pluhurit
- 10 Foleja hyrëse e ujit
- 11 Pikat e kontaktit të karikimit (fshesa robotike)
- 12 Depozita e ujit
- 13 Butoni i lëshimit të depozitës së ujit
- 14 Kapaku i furçës
- 15 Furça kryesore
- 16 Butoni i ndezjes/fikjes
- 17 Rrotulla e përpame
- 18 Sensori për të shmangur lartësitë dhe murin
- 19 Sensori kundër rënies (3x)
- 20 Furça anësore
- 21 Rrotullat kryesore
- 22 Mbajtësi i sfungjerit të larjes
- 23 Sfungjer për larje (2x)
- 24 Qesja e pluhurit (2x)
- 25 Kapaku i kontejnerit
- 26 Ndarja e qeses së pluhurit
- 27 Stacioni i boshatisjes automatike
- 28 Drita treguese
- 29 Pikat e kontaktit të karikimit (stacioni)
- 30 Foleja e boshatisjes automatike
- 31 Foleja e kordonit elektrik
- 32 Shtroja
- 33 Mjet për pastrimin e furçës

Përpara përdorimit të parë

- 1 Nxirreni pajisjen nga kutia dhe hiqni të gjithë paketimin.
- 2 Hiqni mbulesat mbrojtëse.
- 3 Nëse shihni ndonjë dëmtim të dukshëm, vizitoni **www.philips.com/support** ose kontaktoni qendrën e kujdesit ndaj klientit në shtetin tuaj.

Përgatitja për përdorim

🔧 Këshilla për zgjedhjen e vendit më të mirë për instalimin e stacionit:

- Mos e vendosni stacionin në rrezet e drejtpërdrejta të diellit ose nën mobilie. Kjo do të bllokojë sinjalin infrakuq që ndihmon fshesën robotike të gjejë rrugën e kthimit në stacion.
- Instaloni stacionin në një sipërfaqe të niveluar përballë një muri.
- Instaloni stacionin në një dyshe me të fortë.
- Mos e vendosni stacionin pranë shkallëve ose një burimi nxehtësie (kalorifer).
- Instalojeni në një vend me mbulim të mirë WiFi.

Instaloni stacionin

1 Instaloni stacionin brenda parametrave të caktuara.

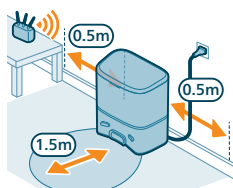

i Shënim: Lini 0,5 metra hapësirë në secilin krahë të stacionit dhe 1,5 metra përpara stacionit.

- 2 Fusni stacionin në prizë.
- 3 Sigurohuni që pjesa e mbetur e kablos elektrike të jetë e fshehur mirë pas stacionit në mënyrë që fshesa robotike të mos kalojë mbi të.
- 4 Vendoseni qesen e pluhurit në ndarjen e qeses së pluhurit të stacionit.

Instaloni mbajtësin e sfungjerit të larjes, sfungjerin e larjes dhe furçën anësore

1 Vendosni furçën anësore duke e takuar me klikim në pozicionin e duhur poshtë fshesës robotike.

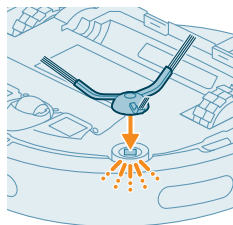

2 Vendosni mbajtësin e sfungjerit të larjes poshtë depozitës së ujit të fshesës robotike.

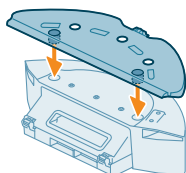

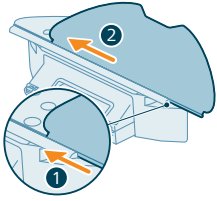

3 Rrëshqitni anën e drejtë të sfungjerit të larjes në folenë e duhur të mbajtësit të sfungjerit të larjes.

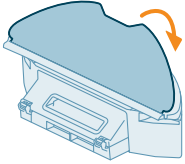

4 Vendoseni sfungjerin e larjes në sipërfaqen ngjitëse të mbajtësit të sfungjerit të larjes.

Karikimi i fshesës robotike

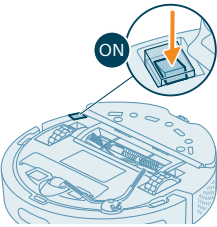

- 1 Shtypni butonin e ndezjes/fikjes poshtë fshesës robotike për të ndezur fshesën robotike.
- 2 Kthejeni fshesën robotike në pozicionin e duhur dhe vendosni në tokë përpara stacionit.
- 3 Sigurohuni që stacioni të jetë futur në prizë.

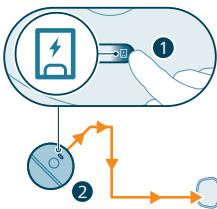

- 4 Shtypni butonin e kthimit në stacion. Fshesa robotike kthehet në pozicionin e duhur në stacion.
 - 5 Prisni derisa fshesa robotike të karikohet plotësisht.
- Nëse bateria është e shkarkuar, fshesa robotike nuk do të kthehet në pozicionin e duhur. Në këtë rast, ndiqni hapat e mëposhtëm:

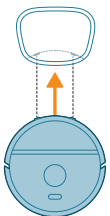

- 1 Kthejeni fshesën robotike në pozicionin e duhur dhe vendosni në tokë përpara stacionit. Depozita e ujit duhet të jetë e drejtuar nga stacioni.
- 2 Lidhni pikat e kontaktit të karikimit në depozitën e ujit të fshesës robotike me pikat e kontaktit të karikimit në stacion.

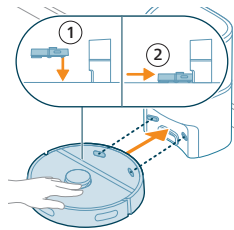

- 3** Shtyni fshesën robotike drejt stacionit në mënyrë që pikat e kontaktit të karikimit të fshesës robotike të jenë në kontakt me pikat e kontaktit të karikimit të stacionit.

i Shënim: Sigurohuni që fshesa robotike të jetë në pozicionin e duhur dhe të fillojë të karikohet. Dritat në dy butonat në pjesën e sipërme të fshesës robotike pulsojnë ngadalë. Nëse bateria është e shkarkuar, mund të duhet pak kohë derisa fshesa robotike të tregojë se është duke u karikuar.

i Vëmendje: Edhe nëse e karikoni fshesën robotike për herë të parë, stacioni do të fillojë boshatisjen me vakum të fshesës robotike. Ky nuk është një gabim, por është pjesë e procedurës normale të karikimit.

- 4** Prisni derisa fshesa robotike të karikohet plotësisht.

i Shënim: Sigurohuni që fshesa robotike të jetë e karikuar plotësisht përpara se ta përdorni për herë të parë.

i Shënim: Edhe drita e bardhë LED do të ndizet në stacion për të treguar se fshesa robotike po karikohet.

Shkarkimi i aplikacionit, regjistrimi dhe lidhja me Wi-Fi

Përmbajtja e aplikacionit

Ju mund ta drejtoni fshesën robotike me anë të aplikacionit të fshesës robotike Philips HomeRun. Aplikacioni ju mundëson ta menaxhoni fshesën robotike dhe ofron ndihmë dhe mbështetje:

- 1** Video rreth mënyrës së përdorimit.
- 2** Manuali i plotë i përdorimit.
- 3** Pyetjet më të shpeshta.
- 4** Kontaktoni kujdesin ndaj klientit.
- 5** Krijoni një hartë të shtëpisë tuaj.
- 6** Zgjidhni cilat dhoma të pastroni.
- 7** Zgjidhni midis cilësimeve dhe modaliteteve të ndryshme të pastrimit për secilën dhomë.
- 8** Shikoni statusin e pastrimit në kohë reale dhe nivelin e baterisë.
- 9** Merrni njoftime dhe sinjalizime.
- 10** Planifikoni një pastrim.
- 11** Shihni statusin e mirëmbajtjes dhe gjeni pjesë këmbimi.

Shkarkimi i aplikacionit

- 1** Skanoni kodin QR në të majtën e këtij paketimi të fshesës robotike për të shkarkuar aplikacionin e fshesës robotike Philips HomeRun.

Ose:

Kërkoni "aplikacionin e fshesës robotike Philips HomeRun" në "Apple App Store" ose në "Android App Stores".

- 2** Shkarkoni dhe instaloni aplikacionin.
- 3** Ndiqni udhëzimet në aplikacion.





Regjistrimi i një llogarie personale

Ju mund të regjistroni një llogari personale dhe të kryeni veprimet e mëposhtme:

- Kontrolloni fshesën robotike nga më shumë se një pajisje, p.sh. nga një telefon inteligjent dhe tabletë, ose shtoni disa përdorues në një shtëpi.
- Ruani të dhëna të rëndësishme si plane të personalizuar pastrimi për shtëpinë tuaj.

i Shënim: Nëse ndryshoni telefonin tuaj dhe nuk keni një llogari, ju do të humbisni të gjitha planet tuaja të personalizuar të pastrimit.

i E rëndësishme: Philips vlerëson dhe respekton privatësinë tuaj. Një lidhje për të deklarata jonë e privatësisë mund të gjendet në aplikacion përpara regjistrimit.

Konfigurimi i lidhjes Wi-Fi

i Përpara se të filloni: sigurohuni që fshesa robotike dhe pajisja juaj celulare të kenë mbulim të mirë Wi-Fi.

- 1 Shtypni butonin "Shto një fshesë robotike" në aplikacion dhe ndiqni udhëzimet.
- 2 Lidhni fshesën robotike me Wi-Fi në aplikacion. Sigurohuni që të keni fjalëkalimin e WiFi gati.
- 3 Shtypni dhe mbani shtypur butonin e ndezjes/fikjes dhe butonin e kthimit në stacion në të njëjtën kohë për tre sekonda. Dritat e butonave do të pulsojnë në portokalli për të treguar se fshesa robotike është në modalitetin e konfigurimit të Wi-Fi.
- 4 Klikoni butonin e lidhjes nëse është i dukshëm në aplikacion për t'u lidhur në rrjetin "**e fshesës robotike Philips**".

i Shënim: Nëse butoni i lidhjes nuk është i dukshëm në aplikacion, largohuni nga aplikacioni dhe shkoni te Wi-Fi nën "Cilësime" në pajisjen tuaj celulare. Atje mund të zgjidhni rrjetin e "**fshesës robotike Philips**" dhe të lidheni me të.

i Shënim: Fshesa juaj robotike mund të lidhet me brezat e WiFi me frekuencë 2.4GHz dhe 5GHz.

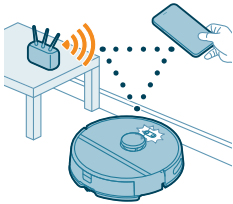



Nëse çiftimi me Wi-Fi dështon:

- Kontrolloni lidhjen Wi-Fi.
- Kontrolloni nëse keni zgjedhur modelin e saktë.
- Kontrolloni nëse keni vendosur fjalëkalimin e saktë të Wi-Fi.
- Kontrolloni nëse fshesa robotike është ende në modalitetin e konfigurimit të Wi-Fi.

i Shënim: Ju mund ta dalloni këtë nëse dritat në dy butonat e fshesës robotike janë ende duke pulsuar në portokalli.

i Shënim: Nëse nuk mund ta zgjidhni problemin, vizitoni www.philips.com/homerun2000 për informacione mbështetëse dhe detajet e kontaktit të kujdesit ndaj klientit.

Sinjale zanore



- Gjuha e zërit të sinjalizimit të fshesës robotike mund të ndryshohet nga gjuha angleze në gjuhën tuaj lokale. Për të ndryshuar gjuhën, shkarkoni aplikacionin dhe lidhni fshesën robotike me Wi-Fi, në mënyrë që ajo të mund të shkarkojë gjuhën e re.
- Aplikacioni do të japë sinjalizime dhe rikujtesa nëse fshesa robotike ka nevojë për vëmendje. Kështu, ju do të informoheni plotësisht mbi statusin në kohë reale edhe nëse fshesa robotike pastron ndërsa ju nuk jeni në shtëpi.

Caktimi i gjuhës së zërit të sinjalizimit

i Ju mund të caktoni gjuhën e zërit të sinjalizimit menjëherë pasi të keni lidhur fshesën robotike me Wi-Fi.

- 1 Sigurohuni që fshesa robotike të jetë e lidhur me aplikacionin.
- 2 Ju mund të gjeni opsionin e ndryshimit të gjuhës së zërit të sinjalizimit në dy vende në aplikacion.
 - Në të njëjtin ekran të aplikacionit ku ju kërkohet të emërtoni fshesën robotike.
 - Ose duke shtypur ikonën e cilësimeve sipër në këndin e djathtë dhe duke zgjedhur skedën e cilësimeve të fshesës robotike.



3 Më pas zgjidhni gjuhën e zërit të sinjalizimit.

Si funksionon fshesa robotike

Krijoni një hartë

Si funksionin hartëzimi

Fshesa robotike kalon nëpër dhoma dhe lazeri skanon dhomën për të krijuar një hartë  të dyshemesë.

Modifikimi i hartës

Në aplikacion, ju mund të përdorni Modifikimin e hartës:

- Për të modifikuar dhomat (bashko/ndaj dhomat, emërto dhomat) në mënyrë që të personalizoni rutinën e pastrimit të fshesës robotike për secilën dhomë.
- Për të vendosur zona të ndaluara për të specifikuar se ku fshesa robotike lejohet të pastrojë dhe ku jo.
- Për të krijuar një hartë për secilin kat të shtëpisë tuaj dhe për të ruajtur deri në 5 harta. Kur përdorni pajisjen, ajo gjeneron një hartë të re në një mjedis të ri. Nëse keni harta që përdorni shpesh dhe nuk dëshironi t'i fshini aksidentalisht, ju mund të kyçni deri në 3 harta.

Përgatitja e dhomës për hartëzim

Përpara se të filloni hartëzimin, sigurohuni:

- Sistemoni zonën.
- Vendosni mobiliet në vendin e duhur.
- Të hiqni pengesate shkëputura dhe të vogla.

i Shënim: Kjo është e rëndësishme për të shmangur ruajtjen e përhershme të pengesave në hartë.



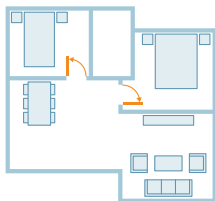

- Të hapni të gjitha dyert e brendshme të shtëpisë dhe të mbyllni dyert e jashtme.

i E rëndësishme: Sigurohuni që fshesa robotike të mos bllokohet gjatë përdorimit.

Krijimi dhe modifikimi i një harte

i E rëndësishme: Fshesa robotike nuk do të pastrojë gjatë hartëzimit.

- 1 Për të krijuar një hartë, klikoni "Krijo hartë" në ekranin kryesor menjëherë pasi të keni çiftuar fshesën robotike me aplikacionin ose kur nuk është krijuar ndonjë hartë më përpara. Ose klikoni ikonën e cilësimeve sipër në këndin e djathtë, zgjidhni "Hartat e mia" dhe zgjidhni ikonën "+" në këndin e sipërm djathtas. Më pas, ndiqni udhëzimet në aplikacion.
- 2 Për të modifikuar hartën tuaj, zgjidhni ikonën e hartës në ekranin kryesor ose klikoni ikonën e cilësimeve sipër në këndin e djathtë, zgjidhni "Hartat e mia" dhe zgjidhni "Modifiko hartën" për hartën që doni të modifikoni.

Tregojini fshesës tuaj robotike ku të mos pastrojë me zonat e kufizuara të pastrimit

Në aplikacion ju mund të vendosni zona të kufizuara për të treguar se ku fshesa robotike lejohet të pastrojë dhe ku jo.

Mur virtual dhe zonë e ndaluar

Krijoni mure virtuale ☒ dhe zona të ndaluara ☒ për zonat ku nuk dëshironi që të kalojë fshesa robotike. Për shembull, ju mund të krijoni mure virtuale ose zona të ndaluara:

- Për të mbrojtur sendet delikate. Fshesa robotike nuk mund të dallojë pengesa të vogla si këpucët, lodrat ose kabllot, apo pengesa ose sipërfaqe me shkëlqim, transparente (si p.sh. xhamat) ose të errëta.
- Për të parandaluar që fshesa robotike të ngecë gjatë përdorimit.

i Shënim: Fshesa robotike mund të ngecë në tapete me push të lartë, tapete me thekë ose qilima shumë të lehtë si për shembull në tualet. Gjithashtu, fshesa robotike nuk mund të dallojë kabllot në dysheme.

- Për të mbrojtur fshesën robotike.

i Shënim: Fshesa robotike duhet të mbahet larg lëngjeve dhe zonave të lagështa si tasat për kafshët shtëpiake dhe tabakatë për bimët.

i E rëndësishme: muret virtuale dhe zonat e ndaluara nuk duhet të përdoren për t'u mbrojtur nga rreziqet.

i E rëndësishme: muret virtuale dhe zonat e ndaluara nuk duhet ta pengojnë fshesën robotike të kthehet në stacion.

Zonë e ndaluar

Krijoni zona të ndaluara ☒ për të parandaluar që fshesa robotike të pastrojë tapetet apo qilimat.

1 Shënim: Fshesa robotike do të shmangë zonat e ndaluara kur mbajtësi i sfungjerit të larjes është i vendosur. Fshesa robotike do të pastrojë me vakuum zonat e ndaluara kur mbajtësi i sfungjerit të larjes nuk është i vendosur në fshesën robotike.

Si pastron fshesa robotike

Në aplikacion mund të zgjidhen rutinat e mëposhtme të pastrimit:

Rutina	Përshkrimi
E rregullt	Pastrimi i rregullt është synuar për rutinat e përditshme të zakonshme të pastrimit. Fshesa robotike pastron secilën dhomë sipas cilësimeve që keni specifikuar dhe ruajtur në planin e pastrimit. Nëse mjedisi nuk njihet, fshesa robotike harton ambientin dhe e pastron sipas modalitetit të fundit të caktuar. Nëse është një modalitet me funksionin e larjes por nuk është instaluar leckë, fshesa robotike nuk nxjerr ujë. Pas përfundimit të pastrimit, fshesa robotike kthehet në stacion.
Dhomë Zonë	- Dhomë: fshesa robotike pastron një ose disa dhoma sipas radhës që ju caktoni. - Zonë: fshesa robotike pastron një zonë në një dhomë që ju caktoni. Pasi të keni zgjedhur një nga opsionet e mësipërme, mund të zgjidhni një modalitet pastrimi dhe të sinkronizoni preferencat e pastrimit dhe cilësimet e avancuara.

Vendosja e preferencave të pastrimit, cilësimeve të avancuara dhe radhës së pastrimit

Në aplikacion, ju mund të zgjidhni pesë modalitete të ndryshme pastrimi për secilën dhomë. Këto janë modalitete standarde që mund të përdoren në pjesën më të madhe të situatave. Mund të personalizoni modalitetin e pastrimit me preferenca të sinkronizuara pastrimi dhe cilësime të avancuara.





Modalitetet e pastrimit

Modaliteti	Përshkrimi
Fshesë me korrent dhe leckë	Fshesa robotike pastron me vakuum dhe fshin dyshemenë në të njëjtën kohë. Ky modalitet është synuar për pastrim të rregullt të dyshemeve të forta.
	⚠ E RËNDËSISHME: Për pastrimin e dyshemeve të forta sensitive, si parketet, caktoni nivelin e ujit në aplikacion në nivelin më të ulët.
Fshesë me korrent	Fshesa robotike vetëm pastron dyshemenë vetëm me vakuum. Ky modalitet mund të përdoret për zonat që nuk duhet të fshihen.
Leckë	Fshesa robotike vetëm lan dyshemenë.

Modaliteti	Përshkrimi
I qetë	Fshesa robotike pastron me zhurmë minimale. Fuqia thithëse ulet dhe zëri i sinjalizimit çaktivizohet.
Intensiv	Fshesa robotike pastron me vakuum dhe fshin dyshemenë në të njëjtën kohë dhe me fuqi të plotë. Ky modalitet është synuar për pastrim të thellë të zonave të vogla. Kini parasysh se në këtë modalitet nuk rekomandohet pastrimi i sipërfaqeve të mëdha. Fshesa robotike kalon në zonë 5 herë, kështu që koha e pastrimit dhe përdorimi i baterisë do të rritet ndjeshëm.

Preferencat e pastrimit

Për secilin modalitet pastrimi, mund të sinkronizoni preferencat e mëposhtme të pastrimit:

Cilësime	Përshkrimi
Fuqia thithëse	<p>Ndryshoni fuqinë thithëse:</p> <ul style="list-style-type: none"> - I ulët : për pastrim efikas me konsum të ulët të energjisë dhe nivel të ulët të zhurmës. - Normal : për pastrim të rregullt dhe heqje me efikasitet të pluhurit të imët në dysheme të forta me ekuilibër optimal midis fuqisë dhe efikasitetit. - I fortë : për pastrim të imëtësishëm të dyshemeve me sipërfaqe të mëdha. Mund të pastrojë më shumë me një karikim të vetëm se sa modaliteti max. - Maksimal : ideal për heqjen e papastërtive të mëdha si thërrimet. Fuqia e fortë thithëse largon grimcat e imta të pluhurit të fshehura thellë në tapete dhe plasaritje.

Lagështia e leckës  Përcaktoni nivelin e ujit që pompohet nga depozita elektrike e ujit në fshesë:

E RËNDËSISHME: Mos shtoni ujë të nxehtë ose detergjente pastrimi në depozitën e ujit.

- I ulët: për të fshirë dysheme sensitive si për shembull parkete. Kombinimi i pastrimit me vakuum dhe fshirjes largon më shumë pluhur të imët se vetëm pastrimi me vakuum.
- Mesatare: optimale për një pastrim të rregullt të lagësht dhe të thatë. Fshesa heq papastërtitë dhe bakteret sipërfaqësore për ta mbajtur shtëpinë tuaj të desinfektuar dhe të shëndetshme.
- I lartë: për një shtëpi të pastër pa njolla. Rekomandohet që ky cilësim të kombinohet me 2 ose 5 përsëritje të rrugës së pastrimit për një pastrim intensiv.

Përsëritja e rrugës së pastrimit	Specifikoni numrin e përsëritjeve. Një kalim është i mjaftueshëm për një pastrim normal. Fshesa robotike mund të programohet për të bërë 2 ose 5 kalime për pastrim intensiv. Rekomandohet që ky option të zgjidhet vetëm për zona të caktuara pastrimi pasi ndikon në kohëzgjatjen e pastrimit.
----------------------------------	--

Cilësimet e avancuara

Ju mund të caktoni radhën tuaj të pastrimit në aplikacion duke klikuar ikonën e cilësimeve sipër në këndin e djathtë dhe duke zgjedhur "Radha e pastrimit".

Përdorimi i fshesës robotike

Përgatitja për pastrim

Përpara se të filloni pastrimin me fshesën robotike:

- 1 Vendosni furçën anësore duke e takuar me klikim në pozicionin e duhur poshtë fshesës robotike.

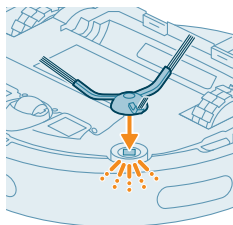

- 2 Vendosni mbajtësin e sfungjerit të larjes poshtë depozitës së ujit.

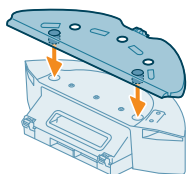

- 3 Rrëshqitni anën e drejtë të sfungjerit të larjes në folenë e duhur të mbajtësit të sfungjerit të larjes.

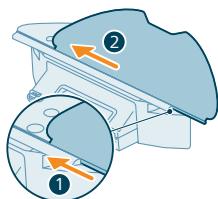

- 4 Vendoseni sfungjerin e larjes në sipërfaqen ngjitëse të mbajtësit të sfungjerit të larjes.

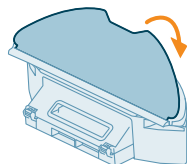

⚠ E RËNDËSISHME: Mbajtësi i sfungjerit të larjes mund të hiqet. Por gjatë përdorimit të fshesës robotike me mbajtësin e sfungjerit të larjes, sfungjeri i larjes duhet të jetë gjithmonë i vendosur në mbajtësin e sfungjerit të larjes, edhe nëse përdorni fshesën robotike për të pastruar vetëm me vakum. Kjo bëhet për të parandaluar dëmtimin e dyshemesë dhe të mbajtësit të sfungjerit gjatë përdorimit.

- Hiqni të gjitha kabllot, telat, kordonët dhe objektet e vogla si p.sh këpucë dhe lodra nga dyshemeja për të parandaluar që fshesa robotike të ngatërrohet me to.
- Hapni të gjitha dyert e brendshme të shtëpisë.
- Lagni paraprakisht sfungjerin për rezultate optimale.

Filloni programin e parë të pastrimit me anë të aplikacionit

Fillo

- 1 Hapni aplikacionin.
- 2 Zgjidhni programin e pastrimit: I rregullt, dhomë ose zonë.
- 3 Shtypni ikonën "Fillo".

i Shënim: sigurohuni që çelësi i ndezjes/fikjes në fshesën robotike të jetë caktuar në pozicionin "ndezur" ("I").

i Shënim: Nëse niveli i baterisë është shumë i ulët, pastrimi nuk mund të fillojë. Prisni derisa fshesa robotike të jetë karikuar mjaftueshëm përpara se të filloni pastrimin.

Ndalo

- 1 Shtypni ikonën "Ndalo" në aplikacion. Fshesa robotike ndalon.
- 2 Shtypni ikonën "Fillo" sërish. Fshesa robotike vazhdon.
- 3 Shtypni ikonën "Kthehu". Fshesa robotike kthehet në stacion.

Përdorimi i fshesës robotike pa aplikacion

i Shënim: Për një përvojë optimale, rekomandojmë përdorimin e aplikacionit.

Pa aplikacion, mund të përdorini dy butonat e fshesës robotike për ta përdorur:

- Butoni i ndezjes/vendosjes në pauzë
 - Mbani shtypur gjatë (3s) për ta ndezur dhe fikur fshesën robotike.
 - Mbani shtypur shkurt për të filluar ose ndaluar pastrimin. Shtypni sërish për të vazhduar pastrimin.
- Butoni i kthimit në stacion
 - Shtypje e shkurtër (kur fshesa robotike nuk është duke pastruar): fshesa robotike do të gjejë stacionin dhe do të karikohet.
 - Shtypje e shkurtër gjatë pastrimit: fshesa robotike do të ndalojë së pastruari. Sërish shtypje e shkurtër: fshesa robotike do të kthehet në stacion për t'u karikuar.
 - Shtypje e shkurtër kur fshesa robotike është duke u kthyer në stacion: fshesa robotike do të ndalojë së kthyeri në stacion. Shtypni sërish për ta lejuar të kthehet në stacion.

i Shënim: Për të çaktivizuar funksionin e WiFi të fshesës robotike, shtypni amortizatorin në anën e përparme të fshesës robotike dhe butonin e kthimit në stacion për 10 sekonda. Mund të përdorni ende funksione bazë pa WiFi, por për akses të plotë te të gjitha veçoritë, ne rekomandojmë shumë çiftimin e fshesës robot me WiFi.

Gjatë përdorimit manual të fshesës robotike, ajo do të pastrojë me vakuum dhe do të fshijë. Sidoqoftë, nëse depozita e ujit është bosh ose mbajtësi i sfungjerit të larjes nuk është montuar, fshesa robotike nuk do të lajë.

Modeli i pastrimit të fshesës robotike

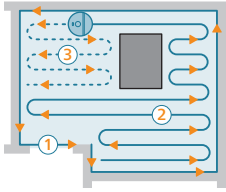

Fshesa robotike pastron shtëpinë në një mënyrë të strukturuar. Fshesa robotike pastron dhomë më dhomë dhe gjithmonë fillon duke pastruar anët e dhomës përpara se të mbulojë sipërfaqen e mbetur.

Kthimi në stacion

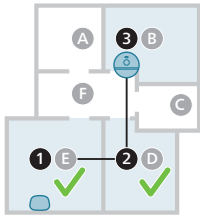

Pasi fshesa robotike të ketë përfunduar pastrimin, ajo do të kthehet automatikisht në stacion për t'u karikuar.

Karikimi automatik dhe rifillimi

Kur bateria është e ulët (<20%) gjatë pastrimit, fshesa robotike kthehet automatikisht në stacion për t'u karikuar. Pasi të jetë karikuar bateria, fshesa robotike vazhdon aty ku ka ndaluar.

Mund të çaktivizoni këtë funksion në aplikacion duke klikuar ikonën e cilësimeve sipër në këndin e djathtë dhe më pas duke aktivizuar dhe çaktivizuar opsionin "vazhdo pastrimin"

Pastrimi dhe mirëmbajtja

Kur të kryhet mirëmbajtja

Artikulli	Pastrimi	Ndërrimi
Sfungjer për larje	Pas çdo përdorimi	3-6 muaj
Furça kryesore	Çdo muaj	6-12 muaj
Filtri	Çdo muaj	3-6 muaj
Furça anësore	Çdo muaj	6-12 muaj
Rrotullat kryesore dhe Rrotulla e përparme	Çdo muaj	-
Sensori i navigimit me lazer (LiDAR) 360°	Çdo muaj	-

Sensorët:	Çdo muaj	-
- Sensorët e sinjalit me rreze infra të kuqe		
- Sensori kundër rënies (3x)		
Pikat e kontaktit të karikimit të fshesës robotike dhe stacionit	Çdo muaj	-
Sensorë për të zbuluar vendosjen e koshit të pluhurit dhe depozitën e ujit	6 muaj	-
Koshi i pluhurit	Zbrazeni koshin e pluhurit pas çdo përdorimi	

Si të pastroni sfungjerin e larjes dhe koshin e pluhurit

Pastroni sfungjerin e larjes

1 Tërhiqeni sfungjerin që mund të lahet nga sipërfaqja ngjithëse.

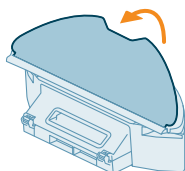

2 Rrëshqitni anën e drejtë të sfungjerit për larje nga foleja.

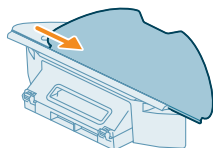

3 Shpëlajeni dhe pastrojeni sfungjerin e larjes me ujë ose lajeni në lavatriçe.

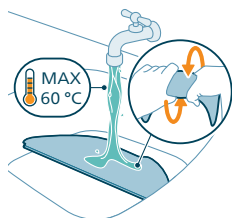

4 Thani sfungjerin e larjes në ajër.

i Shënim: Mos përdorni mënyra të tjera për të tharë sfungjerin e larjes.

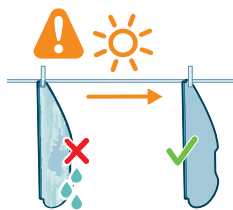

Pastroni koshin e pluhurit dhe filtrin që mund të lahet

1 Tërhiqeni koshin e pluhurit nga depozita me koshin e pluhurit.

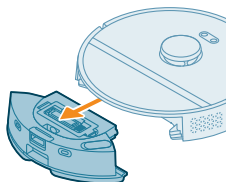

2 Hapni kapakun e koshit të pluhurit.

i Shënim: Mos e ngatërroni kapakun e koshit të pluhurit me kapakun e filtrit.

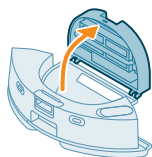

3 Zbrazni pluhurin nga koshi.

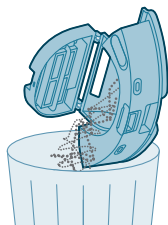

4 Shpëlajeni koshin e pluhurit me ujë rubineti.

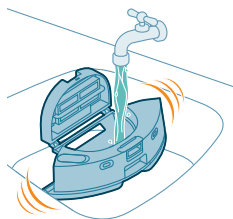

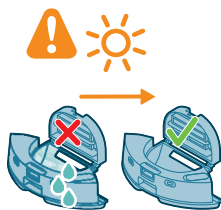

5 Tharja në ajër e koshit të pluhurit.

6 Hapni kapakun e filtrit.

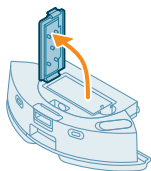

7 Nxirreni filtrin jashtë.

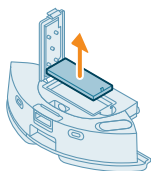

8 Shpëlani filtrin me ujë dhe lëreni filtrin të thahet në ajër.

i Shënim: Mos përdorni detergjentë pastrimi.

i Shënim: Mos përdorni mënyra të tjera për të tharë filtrin.

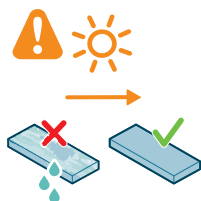

9 Sigurohuni që filtri që mund të lahet të jetë plotësisht i thatë dhe vendoseni në siguresën e filtrit të koshit të pluhurit dhe shtyjeni brenda.

10 Shtyjeni filtrin poshtë.

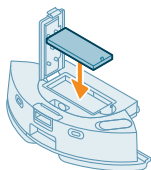

11 Mbylleni kapakun e filtrit.

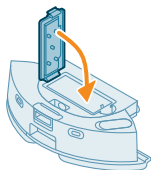

12 Rrëshqiteni koshin e pluhurit sërish në depozitën e ujit.

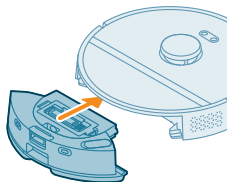

Pastrimi i depozitës së ujit

1 Shtypni butonin e lëshimit të depozitës së ujit dhe nxirni depozitën e ujit nga fshesa robotike.

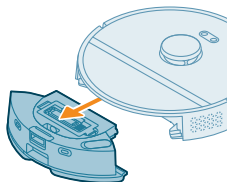

2 Hapni kapakun depozitës së ujit.

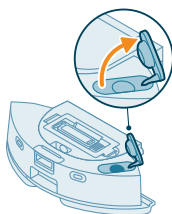

3 Mbushni depozitën e ujit me ujë rubineti dhe shkunderi mbi një lavaman.

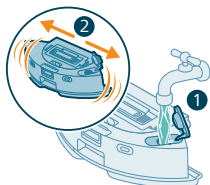

- 4 Zbrazni ujin e mbetur në depozitën e ujit.

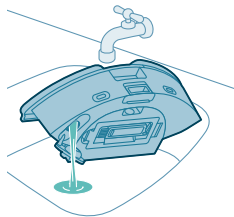

- 5 Thani pjesën e jashtme të depozitës së ujit me një leckë.



i Shënim: Mos përdorni detergjentë pastrimi.

⚠ E RËNDËSISHME: Mos e lani depozitën e ujit në enëlarëse.

- 6 Mbani kapakun izolues të depozitës së ujit të hapur dhe lejoni që pjesa e brendshme e depozitës së ujit të thatet në ajër.

i Shënim: Mos përdorni mënyra të tjera për të thatë depozitën e ujit.

- 7 Vendoseni depozitën e ujit në fshesën robotike.

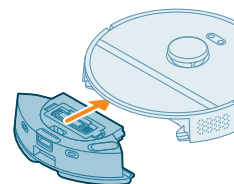

i Shënim: Sigurohuni që pjesa e jashtme e depozitës së ujit të jetë e thatë.

i Shënim: Mos përdorni detergjentë pastrimi.

Pastrimi i furçës kryesore

- 1 Vendoseni fshesën robotike përmbys në një sipërfaqe të sheshtë dhe të qëndrueshme.
- 2 Shtypni butonat e lëshimit të kapakut të furçës në të njëjtën kohë.
- 3 Ngrini dhe hiqni kapakun e furçës.

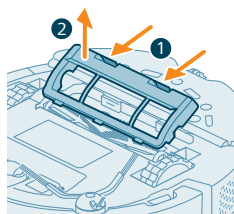

4 Nxirreni furçën kryesore jashtë.

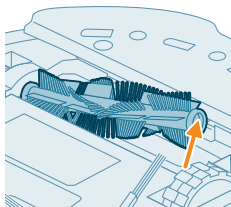

5 Shkëputni mjetin e pastrimit nga kapaku i koshit të pluhurit.

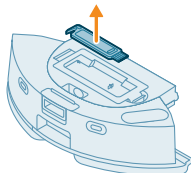

6 Përdorni mjetin e pastrimit për të hequr qimet.

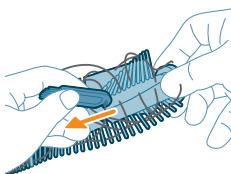

7 Hiqni qimet dhe papastërtitë nga furça kryesore.

▼ Këshillë: Përdorni pjesën e furçës të mjetit të pastrimit për të hequr papastërtitë në furçën kryesore.

8 Nëse e keni hequr kapakun në fundin e furçës kryesore, vendoseni sërish.

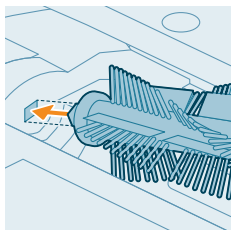
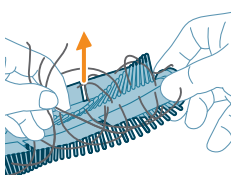

- 9 Vendosni furçën kryesore në vendin e duhur. Përputheni kunjin në formë katrore me vrimën në formë katrore dhe vendoseni furçën në pozicion.

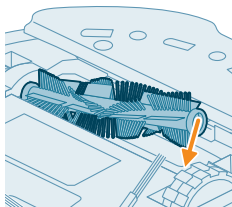

- 10 Vendosni buzët e kapakut të furçës në foletë e duhura.

- 11 Shtyjeni kapakun e furçës brenda.

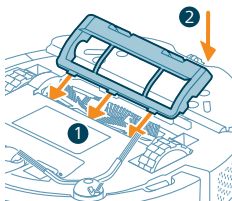

Pastrimi i furçës anësore

- 1 Vendosni fshesën robotike përmbys në një sipërfaqe të sheshtë dhe të qëndrueshme.
- 2 Hiqni furçën anësore.

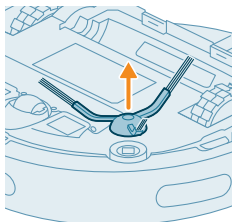

- 3 Përdorni një furçë me fije të buta (p.sh. një furçë dhëmbësh) për të hequr pluhurin ose pushin nga furça anësore dhe nga fshesa robotike.

📌 Këshillë: Mund të përdorni pjesën e furçës së mjetit të pastrimit për të hequr pluhurin ose pushin nga furça anësore dhe nga fshesa robotike.

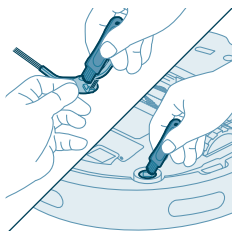

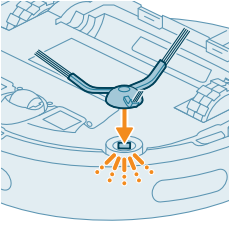

- 4 Vendosni furçën anësore duke e takuar me klikim në pozicionin e duhur poshtë fshesës robotike.

Pastrimi i rrotullave kryesore dhe rrotullës së përparme

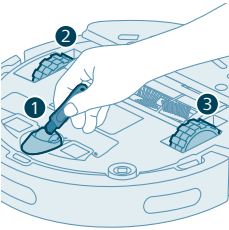

- 1 Vendoseni fshesën robotike përmbys në një sipërfaqe të sheshtë dhe të qëndrueshme.
- 2 Përdorni një furçë me fije të buta (p.sh. një furçë dhëmbësh) për të hequr pluhurin ose pushin nga rrotulla e përparme dhe rrotullat kryesore.

i Mund të përdorni pjesën e furçës së mjetit të pastrimit për të hequr pluhurin ose pushin nga rrotullat.

Pastrimi i sensorëve, pikave të kontaktit dhe dritares së sinjalit IR

Për një pastrim të vazhdueshëm efektik, duhet të pastroni sensorin, pikat e kontaktit dhe dritaren e sinjalit IR herë pas here.

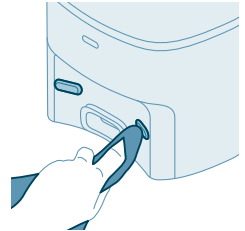
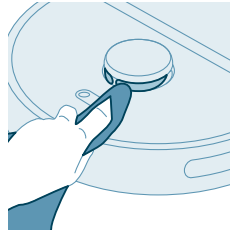
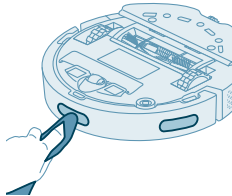
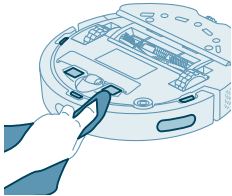

- 1 Hiqeni stacionin nga priza.
- 2 Përdorni një leckë të butë dhe të thatë.
- 3 Pastroni pjesët.

i Shënim: Mos përdorni detergjentë pastrimi.

- 4 Thani pjesët dhe sipërfaqet me një leckë të thatë.

i Shënim: Mos përdorni mënyra të tjera për të tharë pjesët.

Ndërrimi i qeses së pluhurit



Kur drita portokalli në stacionin e boshatisjes automatike pulson, ajo tregon se qesja e pluhurit është plot.

1 Hapni kapakun e stacionit të boshatisjes automatike.

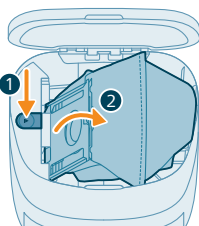

2 Shtypni butonin e lëshimit dhe shtyjeni mbajtësin e qeses në anë.

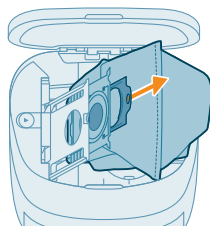

3 Hiqni dhe hidhni qesen e pluhurit.

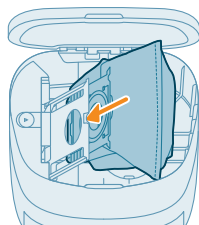

4 Rrëshqitni kartonin e qeses së pluhurit në mbajtësin e qeses.

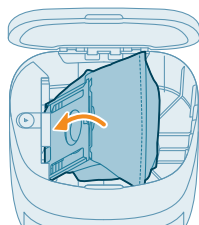

5 Shtyjeni sërish mbajtësin e qeses në pozicionin e tij vertikal derisa të dëgjoni një tingull klikimi.

6 Mbyllni kapakun e stacionit të boshatisjes automatike.

i Për informacionin se ku dhe se si të porosisni qese të reja pluhuri, shihni seksionin "Zëvendësim" në manual.

Magazinimi afatgjatë

- 1 Karikoni baterinë deri sa të jetë plotësisht e karikuar.
- 2 Ruajeni fshesën robotike në një diapazon temperaturash nën +35 °C dhe mbi 8 °C.

Sinjalet e ndërfaqes së përdoruesit dhe kuptimi i tyre

Sinjali

Përshkrimi i sinjalit

Kuptimi i sinjalit

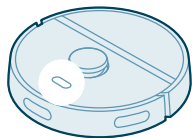

Drita treguese në fshesën robot ndizet në ngjyrë të bardhë.

Fshesa robot është e ndezur ose në një rreth pastrimi.

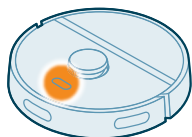

Drita treguese në fshesën robot po pulson me ngjyrë të bardhë dhe portokalli.

Fshesa robotike po karikohet.

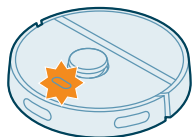

Drita treguese në fshesën robot po pulson me ngjyrë portokalli.

Fshesa robotike has një problem ose është në modalitet çiftimi.

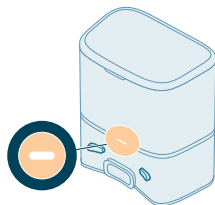

Drita treguese në stacion ndizet në ngjyrë të bardhë.

Stacioni është i vendosur në prizë.

Sinjali

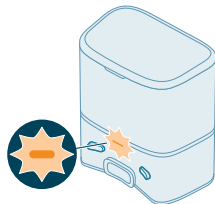

Përshkrimi i sinjalit

Drita treguese në stacion pulson me ngjyrë portokalli.

Kuptimi i sinjalit

Kapaku i stacioni nuk është i mbyllur, qesja s-bag nuk është instaluar në stacion ose qesja s-bag është plotë. Nëse treguesi ndizet përsëri me ngjyrë portokalli pasi keni kontrolluar gjërat e mësipërme, kontaktoni me qendrën e kujdesit të klientit në shtetin tuaj.

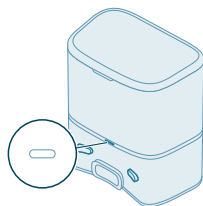

Drita treguese në stacion është e fikur.

Stacioni nuk është i vendosur në prizë. Nëse stacioni është i vendosur në prizë, drita treguese fiket nëse pajisja nuk është në punë për të kursyer energji.

Rivendos/rikthe fshesën robotike

Mund ta rivendosni/riktheni fshesën robotike duke shtypur dhe mbajtur shtypur butonin e kthimit në stacion dhe butonat e ndezjes/fikjes sipër fshesës robotike për 15 sekonda.

i Shënim: Pas rivendosjes/rikthimit të fshesës robotike, fshesa robotike duhet të rilidhet me aplikacionin, ndërsa cilësimet përkatëse në aplikacion hiqen.

Ndërrimi

Porositja e aksesorëve

Për të blerë aksesorë ose pjesë këmbimi, vizitoni www.philips.com/homerun2000 ose drejtoju shitesit tuaj të "Philips". Gjithashtu, mund të kontaktoni qendrën e kujdesit ndaj klientit të "Philips" në shtetin tuaj (shikoni fletëpalosjen e garancisë ndërkombëtare për detajet e kontaktit).

Pjesët e ndërrimit:

XV1430

Sfungjerët zëvendësues

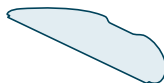

670 Shqip

XV1433

Seti i mirëmbajtjes me 2 filtra, 1 furçë kryesore dhe 1 furçë anësore.

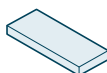

FC8022

Qeset e pluhurit (qese antialergjike)



Heqja e baterisë së rikarikueshme

Ndiqni udhëzimet e mëposhtme për të hequr baterinë e rikarikueshme. Ju gjithashtu mund ta dërgoni fshesën robotike në një qendër shërbimi të Philips për të hequr një bateri të rikarikueshme. Kontaktoni qendrën e kujdesit ndaj klientit të Philips në shtetin tuaj për adresën e një qendre shërbimi pranë jush.

Merrni masat e nevojshme paraprake të sigurisë kur përdorni mjetet për të hapur produktin dhe kur hidhni baterinë e rikarikueshme.

Paralajmërim: Përpara se të hiqni baterinë, sigurohuni që produkti të jetë hequr nga stacioni dhe që bateria të jetë plotësisht e shkarkuar.

1 Nisni fshesën robotike nga një vend në dhomë dhe jo nga stacioni.

- 2 Përdoreni fshesën robotike deri sa bateria e rikarikueshme të shkarkohet për t'u siguruar që bateria e rikarikueshme është plotësisht e shkarkuar përpara se ta hiqni dhe ta hidhni.
- 3 Zbërtheni vidhat e kapakut të folesë së baterisë dhe hiqni kapakun.

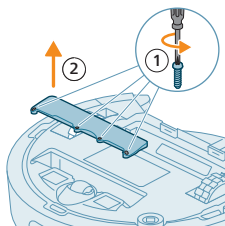

- 4 Ngrini baterinë e rikarikueshme dhe hiqeni duke shtypur kapësen e vogël në bashkuesin e baterisë për të hequr bashkuesin e baterisë.
- 5 Dërgojeni fshesën robotike dhe baterinë e rikarikueshme në një pikë grumbullimi për mbeturinat elektrike dhe elektronike.

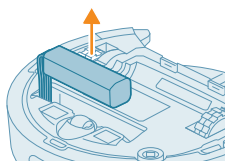

Garancia dhe mbështetja

Nëse ju nevojitet informacion ose mbështetje, ju lutemi vizitoni www.philips.com/support ose lexoni fletëpalosjen e garancisë ndërkombëtare.

Fshesa robotike me vakuum është projektuar dhe zhvilluar me kujdesin më të lartë të mundshëm. Në rastin e rrallë kur fshesa juaj robotike ka nevojë për riparim, qendra e kujdesit ndaj klientit në vendin tuaj do t'ju ndihmojë duke bërë çdo riparim të nevojshëm brenda kohës më të shkurtër të mundshme dhe pa shkaktuar shqetësime. Nëse në vendin tuaj nuk ka qendër të kujdesit ndaj klientit, shkoni te shitësi juaj lokal i Philips.

Hedhja dhe riciklimi

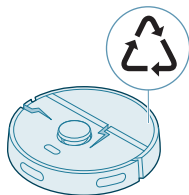

Mos e hidhni fshesën robotike në mbeturina të zakonshme. Sigurohuni ta dërgoni në vendet e riciklimit për pajisjet elektrike.

Zgjidhja e problemeve

Ky kapitull përmbledh problemet më të shpeshta që mund të hasni me pajisjen. Nëse nuk mund ta zgjidhni problemin me informacionin e mëposhtëm, shkoni te aplikacioni i fshesës robotike Philips HomeRun ose vizitoni www.philips.com/homerun2000, ku mund të gjeni edhe video mbështetëse dhe pyetjet më të shpeshta. Mund të kontaktoni edhe qendrën e kujdesit ndaj klientit në shtetin tuaj.

Problemi	Shkaku i mundshëm	Zgjidhja
Fshesa robotike nuk ndizet.	Bateria ka rënë.	Karikoni fshesën robotike në stacion përpara përdorimit.
	Temperatura e ambientit është shumë e ulët ose shumë e lartë.	Përdoreni fshesën robotike në temperaturë nga 8 °C dhe 35 °C.
Fshesa robotike nuk mund të lidhet me aplikacionin.	Fshesa robotike nuk është në modalitetin e çiftimit.	Ktheni fshesën robotike në modalitetin e çiftimit duke mbajtur shtypur butonin e kthimit në stacionin dhe butonin e ndezjes/fikjes në të njëjtën kohë (dritat do të pulsojnë në portokalli).
	Lidhja (sinjali) i Wi-Fi nuk është e mirë.	Vendoseni fshesën robotike në një vend me sinjal të mirë Wi-Fi.
	Është zgjedhur një rrjet i gabuar Wi-Fi.	Sigurohuni që të zgjidhni rrjetin e saktë të Wi-Fi.
	Është përdorur një fjalëkalim i gabuar.	Sigurohuni që të përdorni fjalëkalimin e saktë të Wi-Fi.
	Është zgjedhur një model i gabuar i fshesës robotike në aplikacion.	Sigurohuni që të zgjidhni modelin e saktë të fshesës robotike.
	Është shkarkuar një aplikacion i gabuar	Gjithmonë përdorni aplikacionin që keni shkarkuar me anë të kodit QR nga udhëzimi i shpejtë.
Aplikacioni dhe fshesa robotike humbin lidhjen.	Fshesa robotike është larg sinjalit të Wi-Fi.	Prisi që fshesa robotike të kthehet në një zonë me sinjal të mirë Wi-Fi.
	Fshesa robotike ka kaluar në modalitetin e gjumit.	Fshesa robotike do të kalojë në modalitetin e gjumit nëse nuk është kthyer në stacion. Shtypni butonin e ndezjes/fikjes për 3 sekonda ose më gjatë për të zgjuar fshesën robotike. Më pas, dërgojeni atë në stacion nëpërmjet aplikacionit ose duke shtypur butonin e kthimit në stacion.
	Fjalëkalimi i Wi-Fi është ndryshuar.	Kur detajet e Wi-Fi kanë ndryshuar: shtojeni fshesën robotike sërish në aplikacion.
	Emri i rrjetit të Wi-Fi është ndryshuar.	Kur detajet e Wi-Fi kanë ndryshuar: shtojeni fshesën robotike sërish në aplikacion.

Problemi	Shkaku i mundshëm	Zgjidhja
	Është ndryshuar llogaria e aplikacionit.	Kur kanë ndryshuar detajet e llogarisë, shtoni fshesën robotike sërish në aplikacion.
Emaili me kodin e verifikimit nuk është marrë.	Emaili me kodin e verifikimit mund të marrë deri në një minutë për të mbërritur.	Prisni më shumë se një minutë për emailin.
	Emaili nuk është dërguar.	Klikoni butonin "ridërgo".
	Emaili mund të ketë mbërritur në dosjen "spam" ose "junk".	Kontrolloni dosjet "spam" ose "junk". (Adresa e emailit të dërguesit fillon me: HomeRun_noreply@).
	Është përdorur një adresë e gabuar emaili.	Kontrolloni nëse keni përdorur adresën e saktë të emailit.
	Telefoni ose kompjuteri nuk kanë lidhje të mirë interneti për të marrë emailin.	Telefoni ose kompjuteri nuk kanë lidhje të mirë interneti për të marrë emailin.
Fshesa robotike nuk mund të gjejë stacionin.	Stacioni është lëvizur gjatë një pastrimi.	Vendoseni stacionin në të njëjtin vend që ishte kur filloi pastrimi.
	Stacioni nuk është vendosur në prizë.	Fusni stacionin në prizë.
	Sensorët në fshesën robotike dhe/ose stacion janë pis.	Pastroni të gjithë sensorët e fshesës robotike dhe të stacionit.
	Një zonë e ndaluar është caktuar shumë pranë stacionit	Mos ruani zonat e ndaluara shumë pranë stacionit.
	Stacioni është vendosur në një vend me shumë dritë.	Mos e vendosni stacionin në një vend me shumë dritë (si në dritën e drejtpërdrejtë të diellit) pasi kjo mund të ndërhyjë me sinjalin infrared.
Fshesa robotike shtyn stacionin.	Stacioni nuk është vendosur pranë një muri.	Vendoseni stacionin të mbështetur në mur.
	Sensorët në fshesën robotike dhe/ose stacion janë pis.	Pastroni të gjithë sensorët e fshesës robotike dhe të stacionit.
	Stacioni nuk ka mjaftueshëm hapësirë rreth tij (0,5 metra në secilën anë dhe 1,5 m në pjesën e përparme).	Sigurohuni që stacioni të ketë mjaftueshëm hapësirë rreth tij.
Fshesa robotike nuk pastron siç duhet.	Koshi i pluhurit të fshesës robotike është plot.	Zbrazeni koshin e pluhurit të fshesës robotike.
	Depozita e ujit është bosh.	Mbushni depozitën e ujit në kohë.
	Në furçë kanë ngecur papastërti.	Hiqni të gjitha papastërtitë nga furçat.

Problemi	Shkaku i mundshëm	Zgjidhja
	Filtri nuk është pastruar.	Pastroni filtrin rregullisht.
	Filtri nuk është vendosur ose nuk është vendosur saktë.	Vendoseni filtrin siç duhet.
	Sfungjeri i larjes duhet të zëvendësohet.	Zëvendësoni sfungjerin e larjes XV1430. Blini një sfungjer të ri XV1430 nëpërmjet aplikacionit ose në www.philips.com/homerun2000
Fshesa robotike përdor pak ose aspak ujë gjatë pastrimit.	Niveli i caktuar i ujit është shumë i ulët.	Caktoni nivelin e ujit më lart në aplikacion.
Sfungjeri lëshon shumë ujë / fshesa robotike e lë dyshemenë shumë të lagur.	Niveli i caktuar i ujit është shumë i lartë.	Caktoni nivelin e ujit më poshtë në aplikacion. ⚠ E RËNDËSISHME: Për pastrimin e dyshemeve të forta sensitive, si parketet, caktoni nivelin e ujit në aplikacion në nivelin më të ulët.
Fshesa robotike nuk pastron të gjitha zonat/ fshesa robotike nuk pastron të gjithë zonën/ fshesa robotike ka filluar mos t'i pastrojë të gjitha vendet	Sensorët e fshesës robotike nuk janë më të pastra.	Pastrojini sensorët e fshesës robotike me një leckë të thatë.
	Fshesa robotike po punon në dysheme të lëmuara dhe të rrëshqitshme.	Sigurohuni që dyshemeja të jetë e thatë përpara se fshesa robotike të fillojë të pastrojë.
	Fshesa robotike nuk mund të arrijë zona të caktuara të bllokuara nga mobilie ose pengesa të tjera.	Sistemoni zonën që do të pastrohet duke vendosur mobiliet dhe sendet e vogla në vendin e tyre.
	Zona e pastrimit nuk është e sistemuar.	Hiqni objektet e vogla nga dyshemeja dhe sistemoni zonën e pastrimit përpara se fshesa robotike të fillojë të pastrojë.
	Fshesa robotike mban një marzh sigurie në afërsi të zonave të ndaluara, dhe kjo mund të shkaktojë moskalimin e fshesës robotike në zona të caktuara.	Zvogëloni zonat e ndaluara në aplikacion.
Fshesa robotike është bllokuar pasi ka thithur një kablo.	Ka kablo në dysheme të cilat fshesa robotike nuk mund të zbulojë.	Ndaloni fshesën robotike dhe hiqni kapakun e fuqës. Hiqni fuqën kryesore dhe kontrolloni nëse ka ngecur diçka në fuqën anësore: hiqni fuqën anësore, hiqni kabllon, rivendosni fuqën anësore. Hiqni të gjitha kabllot nga dyshemeja përpara se të filloni pastrimin.

Problemi	Shkaku i mundshëm	Zgjidhja
Fshesa robotike bie nga shkallët.	Sensorët kundër rënies poshtë fshesës robotike janë pis.	Pastroni sensorët kundër rënies poshtë fshesës robotike. Nëse roboti vazhdon të bjerë nga shkallët, vizatoni një mur virtual në krye të shkallëve në aplikacion.
	Në krye të shkallëve janë vendosur objekte të zbulueshme nga fshesa robotike dhe që e bëjnë atë të mendojë se është zonë e sigurt për të kaluar.	Hiqni çdo objekt të vendosur në krye të shkallëve.
Fshesa robotike nuk karikohet ose shkarkohet shumë shpejt.	Fshesa robotike është magazinuar në një vend shumë të nxehtë ose shumë të ftohtë.	Karikojeni dhe ruajeni fshesën robotike në temperaturë nga 8 °C deri në 35 °C.
Stacioni i boshatisjes automatike nuk mbledh pluhurin nga fshesa robotike.	Qesja e pluhurit nuk është vendosur ose nuk është vendosur saktë.	Vendosni një qese pluhuri saktë në stacionin e boshatisjes automatike.
	Qesja e pluhurit është plot.	Vendosni një qese pluhuri bosh në stacionin e boshatisjes automatike.
	Në aplikacion është aktivizuar modaliteti i qetë ose cilësimi "Mos shqetëso".	Çaktivizoni modalitetin e qetë ose cilësimin "Mos shqetëso" në aplikacion.
	Foleja e stacionit të boshatisjes automatike është bllokuar.	Pastroni folenë e stacionit të boshatisjes automatike.
Në depozitën e ujit është grumbulluar shumë dhe fshesa robotike lëviz në mënyrë të çrregullt.	Në depozitën e ujit është shtuar detergjent, duke shkaktuar që fshesa robotike të jetë e rrëshqitshme.	Mos shtoni kurrë detergjent në depozitën e ujit. Pastroni fshesën robotike dhe rrotullat e saj, duke përfshirë një shpëlarje të hollësishe të depozitës së ujit.
Fshesa robotike po bën zhurmë anormale.	Filtri nuk është vendosur ose nuk është vendosur saktë.	Kontrolloni nëse filtri është vendosur siç duhet.
	Fshesa robotike pastroi një papastëri të fortë, e cila tani po lëviz brenda në koshin e pluhurit.	Boshatisni koshin e pluhurit.
Furçat nuk po kthehen më.	Në furçën kryesore kanë ngecur qime.	Hiqni qimet me mjetin për pastrimin e furçës të siguruar me fshesën robotike.
	Në furça kanë ngecur pengesa të tjera.	Hiqni pengesat e tjera nga furçat.
	Furça kryesore nuk është vendosur siç duhet.	Hiqeni furçën kryesore dhe rivendoseni atë.

Problemi	Shkaku i mundshëm	Zgjidhja
		Kur furça kryesore nuk është vendosur siç duhet: rimontoni siç duhet dorezën katrore në vrimën katrore.
Furça anësore deformohet.	Diçka mund të ketë ngecur në furçën anësore.	Futeni furçën në ujë të nxehtë për një kohë dhe lëreni të thatet.
		Blini një furçë të re anësore nëpërmjet aplikacionit ose në www.philips.com/homerun2000
Fshesa robotike nuk kalon në një dyshe me të errët.	Fshesa robotike mendon se një dyshe e errët është një rrezik për rënie - aktivizohet zbulimi i lartësive të mëdha.	Sigurohuni që dritat të jenë të ndezura në dhomën me dyshe me të errët.
		Pastroni sensorin kundër rënies poshtë fshesës robotike.
Është përcaktuar një plan, por fshesa robotike nuk fillon të pastrojë sipas planit.	Mund të jetë aktivizuar funksioni "Mos shqetëso".	Kontrolloni në aplikacion nëse funksioni "Mos shqetëso" është i aktivizuar në të njëjtën kohë me planin.
	Fshesa robotike është në modalitetin e gjumit.	Sigurohuni që fshesa robotike të jetë duke u karikuar në stacion. Fshesa robotike do të kalojë në modalitetin e gjumit nëse nuk është kthyer në stacion. Shtypni butonin e ndezjes/fikjes për 3 sekonda ose më gjatë për të zgjuar fshesën robotike. Më pas, dërgojeni atë në stacion nëpërmjet aplikacionit ose duke shtypur butonin e kthimit në stacion.
	Në aplikacion është zgjedhur zona e gabuar kohore.	Mund ta ndryshoni zonën kohore në aplikacion te "Llogaria ime" nën "Profili".
	Fshesa robotike ka humbur lidhjen në rrjetin Wi-Fi.	Sigurohuni që rrjeti Wi-Fi funksionon.
	Bateria e fshesës robotike është bosh.	Sigurohuni që stacioni të jetë në prizë.
Identifikimi në llogarinë e aplikacionit të fshesës robotike nuk është i mundur.	Adresa e emailit është ndryshuar.	Krijoni një llogari të re aplikacioni në rast se është ndryshuar adresa e emailit.
	Fjalëkalimi nuk është i saktë.	Vendosni fjalëkalimin e saktë.
		Në rast se keni harruar fjalëkalimin, klikoni "kam harruar fjalëkalimin" dhe ndiqni hapat.
	Është zgjedhur rajoni ose shteti i gabuar.	Zgjidhni shtetin ose rajonin e saktë në aplikacion.

Problemi	Shkaku i mundshëm	Zgjidhja
Vazhdoni të merrni mesazhe kërcyese në lidhje me përditësimet e aplikacionit ose firmuerit.	Përditësimet e aplikacionit ose përditësimet e firmuerit nuk janë të instaluar.	Për përmirësime të mëtejshme të fshesës robotike, rekomandojmë instalimin e të gjitha përditësimeve.
Aplikacioni Philips HomeRun i fshesës robotike nuk është i disponueshëm në shtetin tim.	VPN mund të bllokojë qasjen në informacionin për shtetin e duhur.	Çaktivizojeni çdo shërbim VPN që po përdorni.
	Llogaria e Google ose Apple mund të jetë caktuar në një shtet tjetër.	Ndryshojeni informacionin e llogarisë Google ose Apple që të përputhet me shtetin ku e bletë fshesën robotike.
Përditësimi i firmuerit dështon.	Niveli i baterisë është shumë i ulët	Niveli i baterisë së fshesës robotike duhet të jetë më i lartë se 20% në mënyrë që të instalohet një përditësim.
	Fshesa robotike nuk është në stacion.	Sigurohuni që fshesa robotike të jetë duke u karikuar në stacion kur ta instaloni përditësimin.
	Sinjali i Wi-Fi nuk është i mirë sa duhet.	Sigurohuni që fshesa robotike është në një vend me sinjal Wi-Fi të fortë
Fshesa robotike e përfundoi hartëzimin, por nuk shoh hartë në aplikacion.	Fshesa robotike nuk u nis dhe arriti në stacion.	Për të krijuar një hartë, sigurohuni që fshesa robotike të niset dhe të arrijë në stacion. Pasi harta të jetë ruajtur në aplikacion, mund ta përdorni fshesën robotike pa stacionin.
	Fshesa robotike ngeci ose u bllokua gjatë hartëzimit.	Riktheni fshesën robotike në stacion dhe rifilloni procesion e hartëzimit. Identifikoni vendndodhjen kur roboti ngeci më herët dhe hiqni çdo pengesë ose bllokoni aksesin e robotit në atë zonë. Pasi harta të jetë krijuar, ju mund të krijoni një zonë e ndaluar për të parandaluar që roboti të hyjë sërish në atë zonë.

Problemi	Shkaku i mundshëm	Zgjidhja
Harta ime ka humbur nga aplikacioni.	U arrit numri maksimal i hartave.	Fshesa robotike do të krijojë një hartë të re kur të dallojë një mjedis të ri. Nëse keni tashmë 5 harta, fshesa robotike do të zëvendësojë një hartë të vjetër. Nëse doni të siguroheni që fshesa robotike nuk e zëvendëson një hartë, kyçeni atë në aplikacion. Mund të kyçni 3 harta në të njëjtën kohë.
Nuk dua të përdor funksionin e WiFi.	Funksioni i WiFi mund të çaktivizohet në pajisjen tuaj.	Për të çaktivizuar funksionin e WiFi të fshesës robotike, shtypni amortizatorin në anën e përparme të fshesës robotike dhe butonin e kthimit në stacion për 10 sekonda. Mund të përdorni ende funksione bazë pa WiFi, por për akses të plotë të të gjitha veçoritë, ne rekomandojmë shumë çiftimin e fshesës robot me WiFi.

Kazalo

Uvod	679
Pregled izdelka	680
Pred prvo uporabo	681
Priprava pred uporabo	682
Polnjenje robota	683
Prenesite aplikacijo, se registrirajte in povežite z Wi-Fi-jem	684
Zvočni signali	686
Nastavitev jezika za glasovna opozorila	686
Kako deluje robotski sesalnik	686
Ustvarjanje zemljevida	686
Omejena območja čiščenja določajo, kje naj robot ne čisti	687
Kako robot čisti	688
Nastavitev lastnih nastavitev čiščenja, naprednih nastavitev in vrstnega reda čiščenja	689
Uporaba sesalnika	690
Priprava na posamezno čiščenje	690
Začetek prvega programa čiščenja v aplikaciji	691
Uporaba robota brez aplikacije	691
Vzorec čiščenja robota	692
Vrnitev na postajo	692
Samodejno ponovno polnjenje in nadaljevanje	692
Čiščenje in vzdrževanje	693
Kdaj je čas za vzdrževanje	693
Čiščenje krpe za mokro brisanje in posode za prah	693
Čiščenje posode za vodo	696
Čiščenje glavne ščetke	697
Čiščenje stranske ščetke	699
Čiščenje glavnih kolesc in sprednjega kolesca	700
Čiščenje senzorjev, kontaktov za polnjenje in okenca IR-signalna	700
Zamenjava vrečke za prah	701
Dolgotrajno shranjevanje	702
Signali uporabniškega vmesnika in njihov pomen	702
Ponastavitev/obnovitev nastavitev robota	703
Zamenjava	703
Naročanje dodatne opreme	703
Odstranjevanje akumulatorske baterije	704
Jamstvo in podpora	705
Odstranjevanje med odpadke in recikliranje	705
Odpravljanje težav	705

Uvod

Čestitamo za nakup robotskega sesalnika Philips HomeRun 2000 Series. Če želite čim boljše izkoristiti robota in dostopati do vseh naprednih funkcij, lahko prenesete in namestite Philipsovo aplikacijo za robota HomeRun. V aplikaciji boste našli videoposnetke s pomočjo in pogosta vprašanja, lahko pa tudi obiščete www.philips.com/homerun2000.

Pred prvo uporabo robota natančno preberite ločeno knjižico z varnostnimi informacijami in jo shranite za poznejšo uporabo.

Pregled izdelka

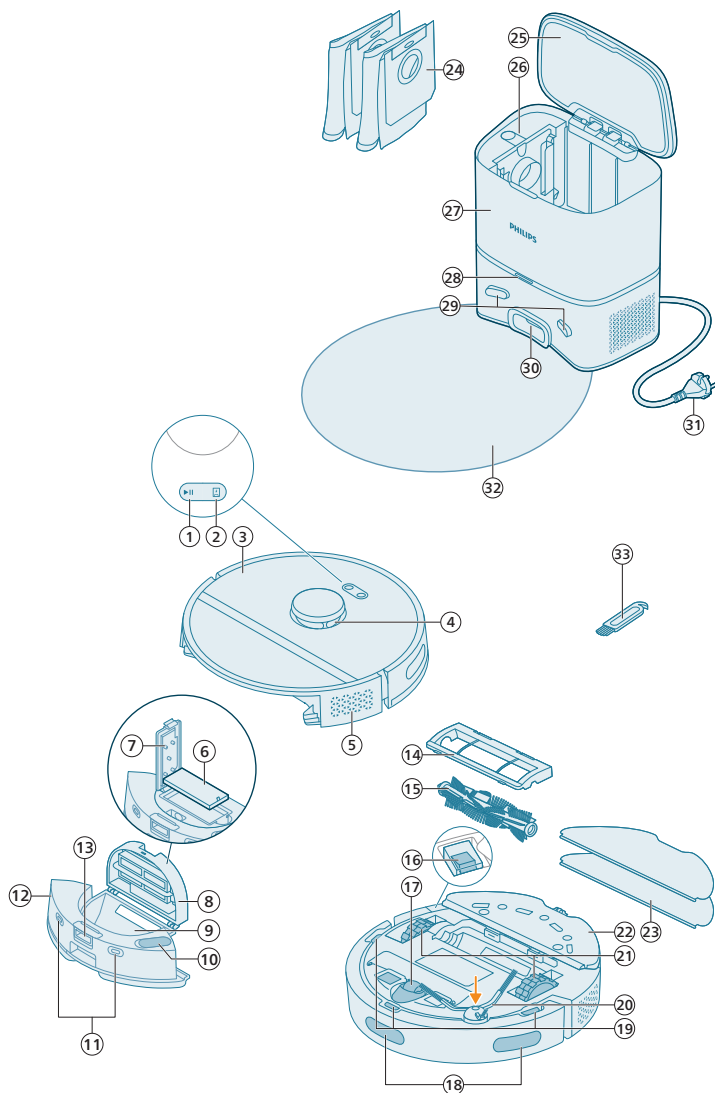

- 1 Gumb start/stop
- 2 Gumb za vrnitev na postajo
- 3 Zgornji pokrov
- 4 360° laserska navigacija (LiDAR)
- 5 Odvod zraka
- 6 Pralni filter

- 7 Pokrov pralnega filtra
- 8 Pokrov posode za prah
- 9 Posoda za prah
- 10 Dovod za vodo
- 11 Kontakti za polnjenje (robot)
- 12 Posoda za vodo
- 13 Gumb za sprostitev posode za vodo
- 14 Pokrov ščetke
- 15 Glavna ščetka
- 16 Stikalo za vklop/izklop
- 17 Sprednje kolesce
- 18 Senzor za izogibanje padcem in stenam
- 19 Senzor za preprečevanje padcev (3x)
- 20 Stranska ščetka
- 21 Glavni kolesci
- 22 Držalo krpe za brisanje
- 23 Pralna krpa za mokro brisanje (2x)
- 24 Vrečka za prah (2x)
- 25 Pokrov posode
- 26 Prostor za vrečko za prah
- 27 Postaja za samodejno praznjenje
- 28 Indikator
- 29 Kontakti za polnjenje (postaja)
- 30 Dovod za samodejno praznjenje
- 31 Vtičnica za napajalni kabel
- 32 Podloga
- 33 Pripomoček za čiščenje ščetke

Pred prvo uporabo

- 1 Aparat vzemite iz škatle in odstranite vso embalažo.
- 2 Odstranite zaščitne prevleke.
- 3 Če vidite kakršno koli poškodbo, obiščite www.philips.com/support ali se obrnite na službo za pomoč uporabnikom v svoji državi.

Priprava pred uporabo

Nasveti za izbiro najboljšega mesta za namestitev postaje:

- Postaje ne postavite na zelo osončeno mesto ali pod pohoštvno. S tem bi zablokirali IR-signal, ki pomaga robotu najti pot nazaj do postaje.
- Postajo postavite na ravno površino ob steno.
- Postajo namestite na trda tla.
- Postaje ne nameščajte v bližino stopnic ali vira toplote (radiatorja).
- Namestite jo na mesto z dobro pokritostjo signala Wi-Fi.

Namestitev postaje

- 1 Postajo namestite znotraj pravih dimenzij za postavitev.

i Opomba: Na straneh postaje naj ostane 0,5 metra prostora in pred postajo 1,5 metra.

- 2 Postajo priključite na napajanje.
- 3 Poskrbite, da bo preostali del napajalnega kabla dobro zakrit za postajo, da ga robot ne bo mogel povoziti.
- 4 Vrečko za prah namestite v prostor za vrečko za prah na postaji.

Namestitev držala krpe za brisanje, pralne krpe za mokro brisanje in stranske ščetke

- 1 Stransko ščetko namestite tako, da se zaskoči v pravilni položaj na spodnji strani robota.

- 2 Držalo krpe za brisanje pritrdite na spodnji del posode za vodo na robotu.

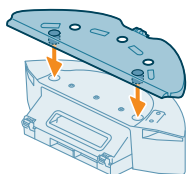

- 3 Ravno stran pralne krpe za mokro brisanje potisnite v ustrezno režo na držalu krpe za brisanje.

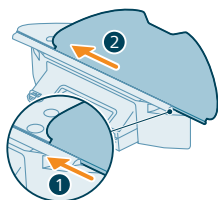

- 4 Pralno krpo za mokro brisanje pritrdite na ježka držala krpe za brisanje.

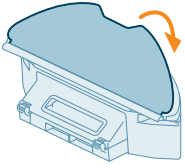

Polnjenje robota

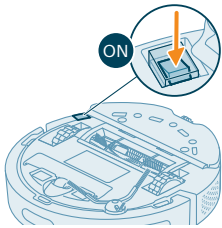

- 1 Pritisnite stikalo za vklop/izklop na spodnji strani robota, da ga vklopite.
- 2 Robota obrnite v pravo smer in ga položite na tla pred postajo.
- 3 Prepričajte se, da je postaja priključena v omrežno vtičnico.

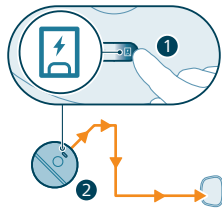

- 4 Pritisnite gumb za vrnitev na postajo. Robot se zapelje na pravi položaj na postaji.
- 5 Počakajte, da se robot povsem napolni.

Če je baterija prazna, se robot ne bo zapeljal na pravi položaj. V tem primeru upoštevajte naslednje korake:

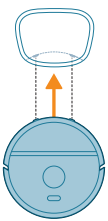

- 1 Robota obrnite v pravo smer in ga položite na tla pred postajo. Posoda za vodo mora biti obrnjena proti postaji.
- 2 Kontakta za polnjenje na posodi za vodo na robotu poravnajte s kontaktoma za polnjenje na postaji.

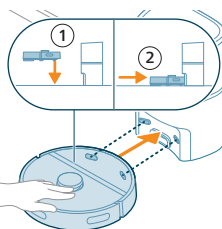

- 3 Robota potisnite na postajo, da se kontakta za polnjenje na robotu dotakneta kontaktov za polnjenje na postaji.

i Opomba: Poskrbite, da bo robot v pravilnem položaju in se bo začel polniti. Lučki na obeh gumbih na vrhu robota počasi utripata. Če je baterija prazna, bo mogoče nekaj časa trajalo, preden bo robot pokazal, da se polni.

i Pozor: Tudi če prvič polnite robota, bo postaja začela prazniti robota. To ni napaka, temveč del običajnega postopka polnjenja.

- 4 Počakajte, da se robot povsem napolni.

i Opomba: Pred prvo uporabo robota zagotovite, da je povsem napoljen.

i Opomba: Prižge se tudi bela lučka na postaji, kar pomeni, da se robot polni.

Prenesite aplikacijo, se registrirajte in povežite z Wi-Fi-jem

Vsebina aplikacije

Robota lahko upravljate z aplikacijo za robota Philips HomeRun. Aplikacija omogoča, da upravljate robota, ter ponuja pomoč in podporo:

- 1 Videoposnetki o uporabi.
- 2 Popolni uporabniški priročnik.
- 3 Pogosta vprašanja.
- 4 Stik s službo za pomoč uporabnikom.
- 5 Ustvarjanje zemljevida vašega doma.
- 6 Izbira prostorov za čiščenje.
- 7 Izbira med različnimi načini čiščenja in nastavitvami za posamezne prostore.
- 8 Sproten ogled stanja posameznega čiščenja in prikaz ravni baterije.
- 9 Prejemanje obvestil in opozoril.
- 10 Načrtovanje čiščenja.
- 11 Ogled stanja vzdrževanja in iskanje nadomestnih delov.

Prenos aplikacije

- 1 Optično preberite kodo QR na levi ali na embalaži robota ter prenesite aplikacijo za robota Philips HomeRun.

Ali:

V trgovini z aplikacijami App Store ali v kateri od Androidovih trgovin z aplikacijami poiščite aplikacijo za robota »Philips HomeRun«.

- 2 Prenesite in namestite aplikacijo.
- 3 Sledite navodilom v aplikaciji.



Registracija osebnega računa

Registrirate lahko osebni račun in izkoristite naslednje prednosti:

- Robota upravljajte iz več kot ene naprave, na primer mobilnega telefona in tablice, ali dodajte več uporabnikov v gospodinjstvu.
- Shranite pomembne podatke, kot so načrti čiščenja po meri za vaš dom.

i Opomba: Če zamenjate telefon in nimate več računa, boste izgubili vse načrte čiščenja po meri.

i Pomembno: Philips ceni in spoštuje vašo zasebnost. Povezavo do našega obvestila o zasebnosti boste našli v aplikaciji, preden se registrirate.



Nastavitev povezave Wi-Fi

i Preden začnete: poskrbite, da bosta imela robot in vaša mobilna naprava dobro pokritost s signalom Wi-Fi.

- 1 V aplikaciji pritisnite »Dodaj robota« in upoštevajte navodila.
- 2 Robota seznanite z omrežjem Wi-Fi v aplikaciji. Pri roki imejte geslo za Wi-Fi.

- 3 Pritisnite in za tri sekunde hkrati držite gumb za zagon/zaustavitev in gumb za vrnitev na postajo. Lučki na gumbih bosta zasvetili oranžno in s tem označili, da je robot v načinu nastavitve omrežja Wi-Fi.
- 4 Kliknite gumb za pridružitve, če je viden v aplikaciji, da se povežete z omrežjem »**Philips robot**«.

i Opomba: Če gumb za pridružitve ni viden v aplikaciji, zapustite aplikacijo in pojdite v nastavitve omrežja Wi-Fi, ki jih najdete v nastavitvah mobilne naprave. Tam lahko izberete omrežje »**Philips robot**« in se povežete z njim.

i Opomba: Robot deluje z 2,4- in 5-GHz omrežji Wi-Fi.

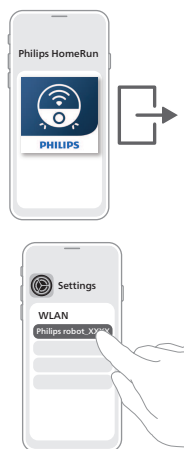

Če seznanitev z omrežjem Wi-Fi ni uspešna:

- Preverite povezavo Wi-Fi.
- Preverite, ali ste izbrali pravi model.
- Preverite, ali ste vnesli pravilno geslo za Wi-Fi.
- Preverite, ali je robot še v načinu nastavitve omrežja Wi-Fi.

i Opomba: To prepoznate, če lučki na obeh gumbih na robotu še vedno utripata oranžno.

i Opomba: Če težave ne morete odpraviti, na strani www.philips.com/homerun2000 poiščite informacije za podporo in podatke za stik s centrom za pomoč uporabnikom.

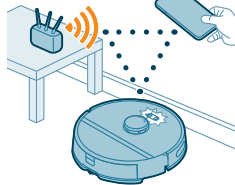

Zvočni signali



- Jezik glasovnih opozoril robota lahko spremenite iz angleščine v svoj jezik. Če želite spremeniti jezik, prenesite aplikacijo in povežite robota z omrežjem Wi-Fi, da bo lahko prenesel novi jezik.
- Aplikacija bo dala opozorila in opomnike, če bo robot potreboval vašo pozornost. Tako boste popolnoma obveščeni o sprotnem stanju, tudi če bo robot čistil, medtem ko vas ne bo doma.

Nastavitev jezika za glasovna opozorila

i Jezik za glasovna opozorila lahko nastavite takoj, ko robota povežete z omrežjem Wi-Fi.

- 1 Prepričajte se, da je robot povezan z aplikacijo.
- 2 Možnost za spremembo jezika za glasovna opozorila najdete na dveh mestih v aplikaciji.
 - Na istem zaslonu aplikacije, kjer morate navesti ime robota.
 - Ali tako, da pritisnete ikono za nastavitve v zgornjem desnem kotu in potem izberete zavihek z nastavitvami robota.
- 3 Potem lahko tam izberete jezik za glasovna opozorila.

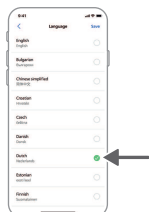

Kako deluje robotski sesalnik

Ustvarjanje zemljevida

Kako deluje ustvarjanje zemljevida

Robot se pomika skozi prostore in laserska navigacija na hitro preleti prostore, da si sestavi zemljevid  tal.

Urejanje zemljevida

V aplikaciji lahko uporabljate urejanje zemljevida za naslednje primere:

- Urejanje prostorov (združevanje/razdeljevanje prostorov, poimenovanje prostorov), da lahko prilagodite robotove rutine čiščenja po prostorih.
- Nastavite omejena območja, da določite, kje robot lahko čisti in kje ne.

- Ustvarite zemljevid za vsako nadstropje svojega doma in shranite do 5 zemljevidov. Kadar uporabljate aparat, ta ustvari nov zemljevid v novem okolju. Če imate zemljevide, ki jih pogosto uporabljate in jih ne želite po pomoti prepisati, lahko do tri zemljevide zaklenete.

Priprava prostora za ustvarjanje zemljevida

Preden začnete ustvarjati zemljevid, zagotovite naslednje:

- Popravite območje.
- Pohištvo postavite na svoje mesto.
- Popravite vse raztresene in majhne ovire.

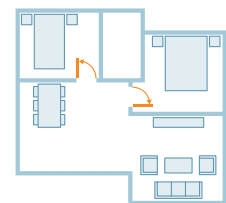
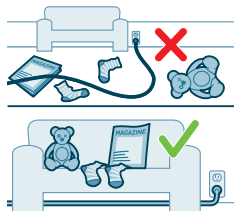

i Opomba: To je pomembno, da se ovire ne bi za stalno shranile na zemljevid.

- Odprite vsa notranja vrata in zaprite zunanja vrata.

i Pomembno: Zagotovite, da pot robota med uporabo ne bo blokirana.

Ustvarjanje in urejanje zemljevida

i Pomembno: Med ustvarjanjem zemljevida robot ne bo čistil.

- 1 Če želite ustvariti zemljevid, na domačem zaslonu kliknite »Ustvari zemljevid«, takoj ko seznanite robota z aplikacijo ali če ni bil prej ustvarjen še noben zemljevid. Druga možnost je, da kliknete ikono za nastavitve v zgornjem desnem kotu, izberete »Moji zemljevidi« in izberete ikono »+« v zgornjem desnem kotu. Nato upoštevajte navodila v aplikaciji.
- 2 Če želite urediti zemljevid, izberite ikono zemljevida na domačem zaslonu ali kliknite ikono za nastavitve v zgornjem desnem kotu, izberite »Moji zemljevidi« in nato »Uredi zemljevid« za zemljevid, ki ga želite urediti.

Omejena območja čiščenja določajo, kje naj robot ne čisti

V aplikaciji lahko nastavite omejena območja, da določite, kje robot lahko čisti in kje ne.

Navidezna stena in prepovedano območje

Ustvarite navidezne stene ☒ in prepovedana območja ☒ za predele, ki se jim naj robot izogne. Ustvarite lahko na primer navidezne stene ali prepovedana območja za naslednje namene:

- Zaščitite lomljive predmete. Robot ne more zaznati majhnih ovir, kot so čevlji, igrače ali kabli, kot tudi ne svetlečih, prozornih (na primer steklenih) ali temnih ovir ali površin.
- Preprečite, da bi se robot med čiščenjem zataknil.

i Opomba: Robot se lahko zatakne na višjih preprogah, preprogah z resicami ali zelo svetlih preprogah, na primer v kopalnici. Robot tudi ne more zaznati kablov na tleh.

- Zaščitite robota.

i Opomba: Robota ne približujte tekočinam in mokrim območjem, kot so pasje ali mačje skledje in pladnji za rože.

i Pomembno: navideznih sten ali prepovedanih območij ne uporabljajte za zaščito pred nevarnostjo.

i Pomembno: navidezne stene in prepovedana območja ne smejo preprečevati robotu, da bi se vrnil na postajo.

Območje brez mokrega brisanja

Ustvarite območja brez mokrega brisanja , da preprečite robotu, da bi mokro brisal talne obloge ali preproge.

i Opomba: Robot se bo izognil območjem brez mokrega brisanja, kadar je držalo krpe za brisanje nameščeno. Kadar držalo krpe za brisanje ni nameščeno na robota, bo robot območje brez mokrega brisanja posesal.

Kako robot čisti

V aplikaciji lahko izberete naslednje rutine čiščenja:

Rutina	Opis
Redno	Redno čiščenje je namenjeno za običajne dnevne rutine čiščenja. Robot očisti vsak prostor skladno z nastavitvami, ki ste jih določili in shranili v načrt čiščenja. Če robot ne prepozna okolja, ustvari zemljevid okolja in čisti v skladu z zadnjim nastavljenim načinom. Če je to način s funkcijo mokrega brisanja, vendar krpa ni nameščena, robot ne bo zagotovil vode. Ko robot konča čiščenje, se vrne na postajo.
Prostor Območje	- Prostor: robot očisti enega ali več prostorov po vrstnem redu, ki ga določite. - Območje: robot očisti območje v prostoru, ki ga določite. Ko izberete eno od zgornjih možnosti, lahko izberete način čiščenja in podrobno nastavite lastne nastavitve čiščenja in napredne nastavitve.

Nastavitev lastnih nastavitev čiščenja, naprednih nastavitev in vrstnega reda čiščenja





V aplikaciji lahko izberete pet različnih načinov čiščenja za vsak prostor. To so standardni načini, ki jih lahko uporabite v večini primerov. Način čiščenja lahko prilagodite tako, da podrobno nastavite lastne nastavitve čiščenja in napredne nastavitve.

Načini čiščenja

Način	Opis
Sesanje in mokro brisanje	Robot hkrati sesa in izvaja mokro brisanje. Ta način je namenjen za redno čiščenje trdih tal.
<p>⚠ POMEMBNO: Za trda tla, ki so občutljiva na mokro brisanje, na primer parket, nastavite stopnjo vlažnosti v aplikaciji na najnižjo.</p>	
Sesanje	Robot samo posesa tla. Ta način lahko uporabljate za območja, ki niso primerna za mokro brisanje.
Mokro brisanje	Robot samo mokro pobriše tla.
Tiho	Robot čisti z minimalnim hrupom. Moč sesanja je znižana in glasovna opozorila so izklopljena.
Intenzivno	Robot hkrati sesa in izvaja mokro brisanje in pri polni moči. Ta način je namenjen za temeljito čiščenje malih območij. Upoštevajte, da v tem načinu ni priporočljivo čistiti večjih območij. Robot naredi pet prehodov območja, zato je čas čiščenja znatno daljši in poraba baterije se zelo poveča.

Lastne nastavitve čiščenja

Za vsak način čiščenja lahko podrobno prilagodite naslednje lastne nastavitve čiščenja:

Nastavitev	Opis
Moč sesanja	<p>Spremenite moč sesanja:</p> <ul style="list-style-type: none"> - nizka : za učinkovito čiščenje z majhno porabo energije in nizko stopnjo hrupa. - običajna : za redno čiščenje in učinkovito odstranjevanje finega prahu na trdih tleh z optimalnim ravnovesjem med močjo in učinkovitostjo. - močna : za temeljito čiščenje velikih talnih površin. Z enim polnjenjem lahko očisti več kot pri največji moči. - največja : idealno za odstranjevanje velikih delcev umazanije, na primer drobtin. Velika moč sesanja odstrani fine prašne delce, skrite globoko v preprogah in špranjah.

Nastavitev**Opis**

Stopnja vlažnosti  Določite pretok vode, ki se črpa iz električne posode za vodo na krpo za mokro brisanje:

⚠ POMEMBNO: V posodo za vodo ne vlivajte vroče vode ali čistilnih sredstev.

- Nizka: za mokro brisanje občutljivih tal, npr. parketa. Kombinacija sesanja in mokrega brisanja odstrani več finega prahu kot samo sesanje.
- Srednja: optimalno za redno mokro in suho čiščenje. Krpa za mokro brisanje odstrani površinsko umazanijo in bakterije, da bo vaš dom higienično čist in zdrav.
- Visoka: za brezhibno čist dom. Priporočamo, da to nastavitev kombinirate z dvema ali petimi ponovitvami poti čiščenja, da bo čiščenje intenzivno.

Ponovitev poti čiščenja

Določite število ponovitev. En prehod je dovolj za običajno čiščenje. Robot je mogoče programirati tako, da pri čiščenju naredi dva ali pet prehodov za intenzivno čiščenje. Priporočamo, da to možnost izberete samo za določena območja čiščenja, ker vpliva na trajanje čiščenja.

Napredne nastavitve

V aplikaciji lahko nastavite svoj vrstni red čiščenja tako, da kliknete ikono za nastavitve v zgornjem desnem kotu in izberete »Vrstni red čiščenja«.

Uporaba sesalnika

Priprava na posamezno čiščenje

Preden pošljete robota na čiščenje:

1 Stransko ščetko namestite tako, da se zaskoči v pravilni položaj na spodnji strani robota.

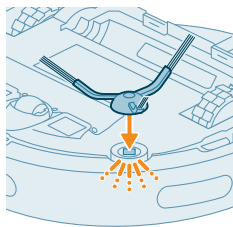

2 Držalo krpe za brisanje pritrдите na spodnji del posode za vodo.

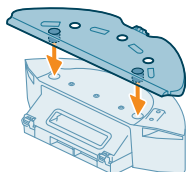

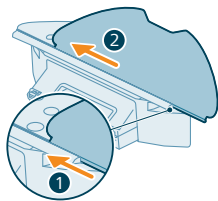

- 3 Ravno stran pralne krpe za mokro brisanje potisnite v ustrezno režo na držalu krpe za brisanje.

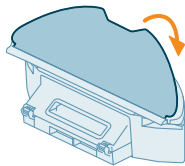

- 4 Pralno krpo za mokro brisanje pritrdite na ježka držala krpe za brisanje.

⚠ POMEMBNO: Držalo krpe za brisanje lahko odstranite. Ko pa uporabljate robota z držalom krpe za brisanje, mora biti pralna krpa za mokro brisanje vedno pritrjena na držalo krpe za brisanje, tudi če uporabljate robota brez mokrega brisanja. Tako boste med uporabo preprečili poškodbe tal in držala krpe za brisanje.

- S tal odstranite vse kable, žice, vrvice in majhne predmete, kot so čevlji in igrače, da se robot ne bi zapletel vanje.
- Odprite vsa notranja vrata.
- Zmočite krpo za mokro brisanje za optimalne rezultate.

Začetek prvega programa čiščenja v aplikaciji

Začetek

- 1 Odprite aplikacijo.
- 2 Izberite program čiščenja: Redno, Prostor ali Območje.
- 3 Pritisnite ikono »Začni«.

i Opomba: Stikalo za vklop/izklop na robotu mora biti v položaju za vklop (»I«).

i Opomba: Če je raven baterije prenizka, se čiščenje ne more začeti. Počakajte, da je robot dovolj napolnjen, šele potem začnite čiščenje.

Ustavi

- 1 V aplikaciji pritisnite ikono »Začasno ustavi«. Robot se ustavi.
- 2 Spet pritisnite ikono »Začni«. Robot nadaljuje čiščenje.
- 3 Pritisnite ikono »Vrnitev«. Robot se vrne na postajo.

Uporaba robota brez aplikacije

i Opomba: Za najboljšo izkušnjo priporočamo uporabo aplikacije.

Brez aplikacije lahko za upravljanje uporabljate dva gumba na robotu:

- Gumb za zagon/zaustavitev
 - Za vklop robota ga pritisnite in zadržite (3 sekunde).
 - Na kratko ga pritisnite, da začnete čiščenje ali da začasno ustavite čiščenje. Še enkrat pritisnite, nadaljujete čiščenje.
- Gumb za vrnitev na postajo
 - Kratko pritisnite (ko robot ne čisti): robot bo našel postajo in se napolnil.

- Kratko pritisnite, medtem ko robot čisti: robot bo nehal čistiti. Spet kratko pritisnite: robot se vrne na postajo, da se napolni.
- Kratko pritisnite, ko se robot pomika nazaj proti postaji: robot se bo začasno ustavil. Spet kratko pritisnite, da bo nadaljeval pot na postajo.

i Opomba: Če želite izklopiti funkcijo za Wi-Fi, pritisnite sprednjo zaščito na robotu in gumb za vrnitev na postajo ter ju držite 10 sekund. Brez Wi-Fi-ja lahko še vedno uporabljate osnovne funkcije, vendar za polni dostop do vseh funkcij zelo priporočamo, da robota povežete z omrežjem Wi-Fi.

Kadar robota ročno upravljate, izvaja sesanje in mokro brisanje. Toda če je posoda za vodo prazna ali držalo krpe za brisanje ni nameščeno, robot ne bo mokro brisal.

Vzorec čiščenja robota

Robot očisti dom na strukturiran način. Robot očisti prostor po prostor in vedno začne čistiti robove prostora, potem pa še preostalo površino.

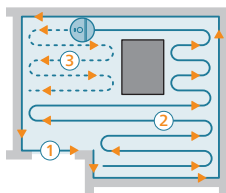

Vrnitev na postajo

Ko robot konča čiščenje, se samodejno vrne na postajo, da se napolni.

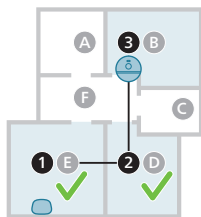

Samodejno ponovno polnjenje in nadaljevanje

Ko je baterija med čiščenjem že skoraj prazna (< 20 %), se robot samodejno vrne na postajo, da se napolni. Ko se baterija napolni, robot nadaljuje, kjer je ostal.

V aplikaciji lahko to možnost onemogočite tako, da kliknete ikono za nastavitve v zgornjem desnem kotu in nato preklopite možnost »Nadaljaj čiščenje« na vklopljeno oziroma izklopljeno.

Čiščenje in vzdrževanje

Kdaj je čas za vzdrževanje

Element	Čiščenje	Zamenjava
Pralna krpa za mokro brisanje	Po vsaki uporabi	3–6 mesecev
Glavna ščetka	Mesečno	6–12 mesecev
Pralni filter	Mesečno	3–6 mesecev
Stranska ščetka	Mesečno	6–12 mesecev
Glavni kolesci in sprednje kolesce	Mesečno	-
Senzor 360° laserske navigacije (LiDAR)	Mesečno	-
Senzorji: - Senzorji IR-signala - Senzor za preprečevanje padcev (3x)	Mesečno	-
Kontakti za polnjenje – robot in postaja	Mesečno	-
Senzorji za zaznavanje namestitve posode za prah in posode za vodo	6 mesecev	-
Posoda za prah	Posodo za prah izpraznite po vsaki uporabi	

Čiščenje krpe za mokro brisanje in posode za prah

Čiščenje pralne krpe za mokro brisanje

- 1 Pralno krpo za mokro brisanje povlecite z ježka.

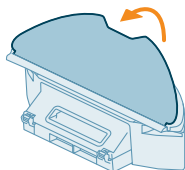

- 2 Ravno stran pralne krpe za mokro brisanje izvlecite iz reže.

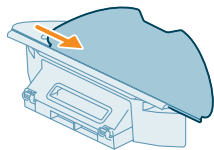

- 3 Izperite in očistite pralno krpo za mokro brisanje z vodo ali jo operite v pralnem stroju.

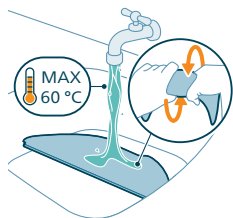

- 4 Pralno krpo za mokro brisanje posušite na zraku.

i Opomba: Ne uporabljajte drugih načinov za sušenje pralne krpe za mokro brisanje.

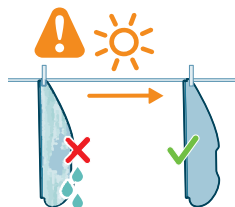

Čiščenje posode za prah in pralnega filtra

- 1 Izvlecite posodo za vodo skupaj s posodo za prah.

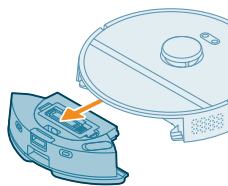

- 2 Odprite pokrov posode za prah.

i Opomba: Ne zamenjajte pokrova posode za prah s pokrovom pralnega filtra.

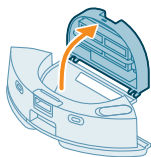

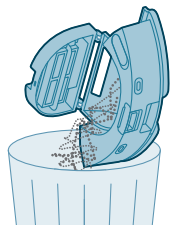

3 Stresite umazanijo iz posode za prah.

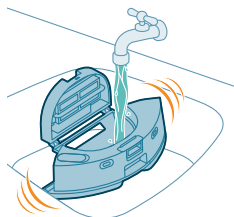

4 Posodo za prah izperite pod tekočo vodo.



5 Posodo za prah posušite na zraku.

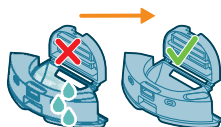

6 Odprite pokrov pralnega filtra.

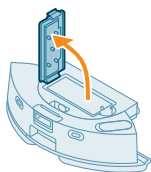

7 Izvlecite pralni zračni filter.

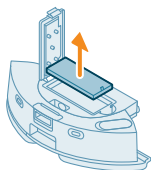

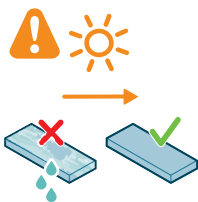

8 Pralni filter operite z vodo in ga posušite na zraku.

i Opomba: Ne uporabljajte čistilnih sredstev.

i Opomba: Ne uporabljajte drugih načinov za sušenje pralnega filtra.

9 Pralni filter se mora popolnoma posušiti, potem ga namestite na zaklep filtra posode za prah in ga potisnite noter.

10 Pritisnite pralni filter navzdol.

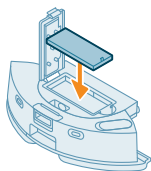

11 Zaprite pokrov pralnega filtra.

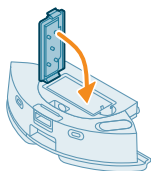

12 Posodo za prah potisnite nazaj v posodo za vodo.

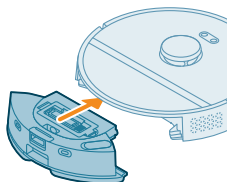

Čiščenje posode za vodo

1 Pritisnite gumb za sprostitev posode za vodo in jo izvlcite iz robota.

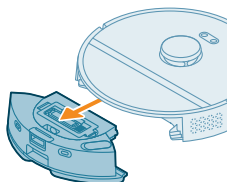

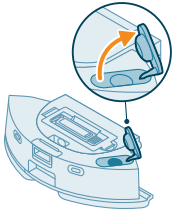

2 Odprite pokrov posode za vodo.

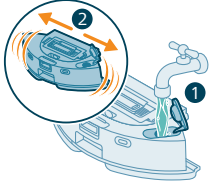

3 Posodo za vodo napolnite z vodo iz pipe in jo stresajte nad pomivalnim koritom.

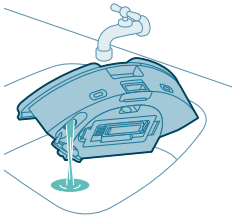

4 Iz posode za vodo izlijte morebitno preostalo vodo.



5 Zunanost posode za vodo osušite s krpo.

i Opomba: Ne uporabljajte čistilnih sredstev.

⚠ POMEMBNO: Posode za vodo ne pomivajte v pomivalnem stroju.

6 Tesnilni pokrovček posode za vodo pustite odprt in omogočite, da se notranost posode za vodo posuši na zraku.

i Opomba: Ne uporabljajte drugih načinov za sušenje posode za vodo.

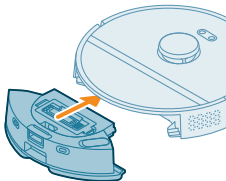

7 Posodo za vodo vstavite v robota.

i Opomba: Preverite, ali je zunanost posode za vodo suha.

i Opomba: Ne uporabljajte čistilnih sredstev.

Čiščenje glavne ščetke

1 Robota na glavo položite ravno in stabilno površino.

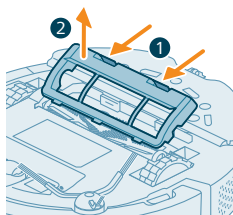

- 2 Hkrati pritisnite oba gumba za sprostitev pokrova ščetke.
- 3 Dvignite in odstranite pokrov ščetke.

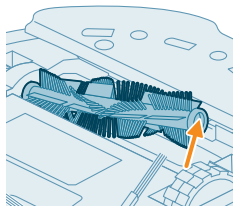

- 4 Izvlecite glavno ščetko.

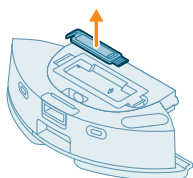

- 5 S pokrova posode za prah snemite pripomoček za čiščenje.

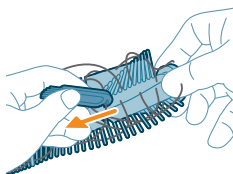

- 6 S pripomočkom za čiščenje prerežite lase.

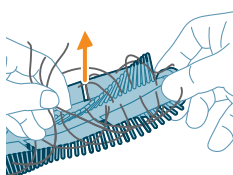

- 7 Z glavne ščetke odstranite lase, dlake in umazanijo.

 **Nasvet:** Uporabite ščetkast konec pripomočka za čiščenje in odstranite umazanijo z glavne ščetke.

- 8 Če ste odstranili pokrovček na koncu glavne ščetke, ga namestite nazaj.

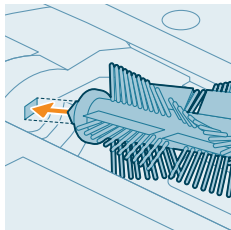

- 9** Glavno ščetko vstavite na pravo mesto. Kvadratni zatič poravnajte s kvadratno odprtino in vstavite ščetko na svoje mesto.

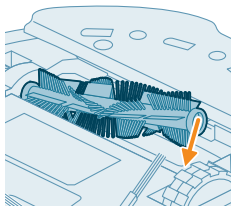

- 10** Robove pokrova ščetke vstavite v prave zareze.
11 Potisnite pokrov ščetke noter.

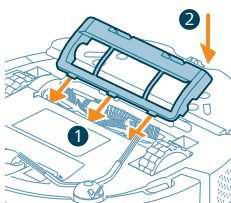

Čiščenje stranske ščetke

- 1** Robota na glavo položite ravno in stabilno površino.
2 Odstranite stransko ščetko.

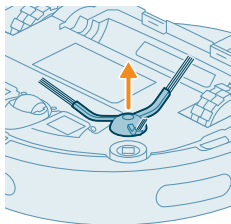

- 3** S ščetko, ki ima mehke ščetine (npr. zobno ščetko), odstranite prah ali vlakna s stranske ščetke in robota.

🔦 Nasvet: Uporabite lahko konec pripomočka za čiščenje, kjer je ščetka, in odstranite prah ali vlakna s stranske ščetke in robota.

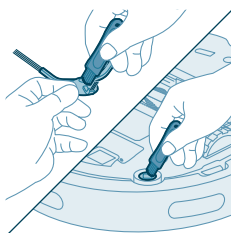

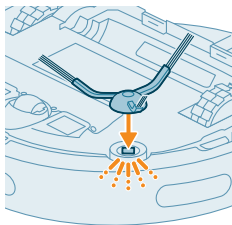

- 4 Stransko ščetko namestite tako, da se zaskoči v pravilni položaj na spodnji strani robota.

Čiščenje glavnih kolesc in sprednjega kolesca

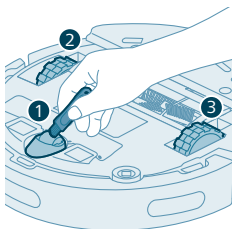

- 1 Robota na glavo položite ravno in stabilno površino.
- 2 S sprednjega kolesca in glavnih kolesc odstranite prah in vlakna s ščetko, ki ima mehke ščetine (na primer z zobno ščetko).

i Uporabite lahko konec pripomočka za čiščenje, kjer je ščetka, in odstranite prah ali vlakna s kolesc.

Čiščenje senzorjev, kontaktov za polnjenje in okenca IR-signala

Da ohranite dobro učinkovitost čiščenja, občasno očistite senzor, kontakte in okenca IR-signala.

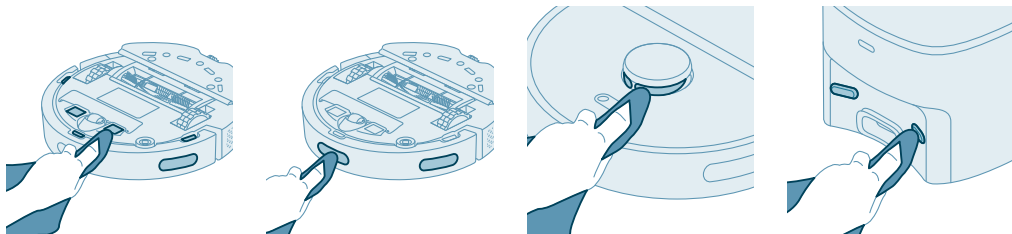

- 1 Izključite postajo iz električne vtičnice.
- 2 Uporabite mehko in suho krpo.
- 3 Očistite sestavne dele.

i Opomba: Ne uporabljajte čistilnih sredstev.

- 4 Sestavne dele in površine osušite s suho krpo.

i Opomba: Ne uporabljajte drugih načinov za sušenje sestavnih delov.

Zamenjava vrečke za prah

Ko oranžna lučka na postaji za samodejno praznjenje utripa, pomeni, da je vrečka za prah polna.

1 Odprite pokrov postaje za samodejno praznjenje.

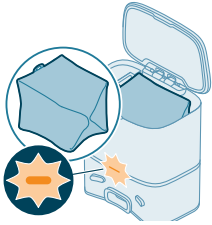

2 Pritisnite gumb za sprostitve in potisnite nosilec vrečke na stran.

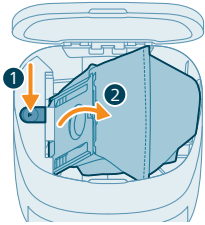

3 Odstranite vrečko za prah in jo zavrzite.

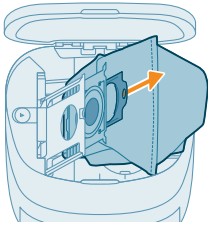

4 Kartonski del vrečke za prah potisnite na nosilec za vrečko.

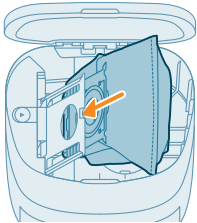

5 Nosilec za vrečko potiskajte nazaj na položaj, dokler ne zaslišite klika.

6 Zaprite pokrov postaje za samodejno praznjenje.

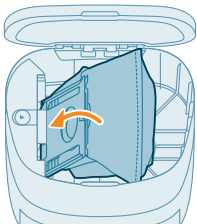



i Glejte poglavje »Zamenjava« v uporabniškem priročniku za informacije o tem, kje in kako naročiti nove vrečke za prah.

Dolgotrajno shranjevanje

- 1 Baterijo povsem napolnite.
- 2 Robota shranjujte pri temperaturi pod 35 in nad 8°C.

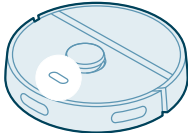
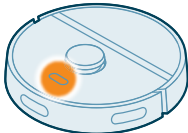
Signali uporabniškega vmesnika in njihov pomen

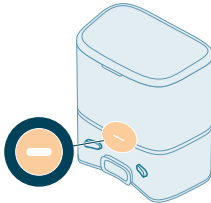
Signal	Opis signala	Pomen signala
	Indikator na robotu sveti belo.	Robot je vklopljen ali v ciklu čiščenja.
	Indikator na robotu utripa belo in oranžno.	Robot se polni.
	Indikator na robotu utripa oranžno.	Robot ima težavo ali je v načinu za seznanjanje.
	Indikator na postaji sveti belo.	Postaja je priključena.

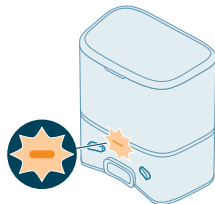
Signal**Opis signala****Pomen signala**

Indikator na postaji utripa oranžno.

Pokrov postaje ni zaprt, vrečka s-bag ni vstavljena v postajo ali pa je polna.

Če ste preverili vse našteto in indikator še vedno sveti oranžno, se obrnite na center za pomoč uporabnikom v svoji državi.

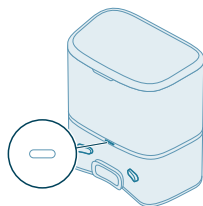

Indikator na postaji je izklopljen.

Postaja ni priključena.

Če je postaja priključena, aparat pa je v stanju mirovanja, se indikator izklopi za varčevanje z energijo.

Ponastavitev/obnovitev nastavitve robota

Nastavitve robota lahko ponastavite/obnovite tako, da pritisnete in 15 sekund hkrati držite gumb za vrnitev na postajo in gumb za vklop/izklop na vrhu robota.

i Opomba: Po ponastavitvi/obnovitvi robota se mora robot spet povezati z aplikacijo, pomembne nastavitve v aplikaciji pa so odstranjene.

Zamenjava

Naročanje dodatne opreme

Dodatno opremo ali rezervne dele lahko kupite na strani www.philips.com/homerun2000 ali pri prodajalcu izdelkov Philips. Lahko se tudi obrnete na Philipsov center za pomoč uporabnikom v svoji državi (podatki za stik so na mednarodnem garancijskem listu).

Nadomestni deli:

XV1430

Nadomestne pralne krpe

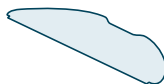

XV1433

Komplet za vzdrževanje z 2 filtroma, 1 glavno ščetko in 1 stransko ščetko.

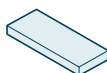

FC8022

Vrečke za prah
(protialergijske vrečke s-
bags)



Odstranjevanje akumulatorske baterije

Za odstranitev akumulatorske baterije uporabite spodnji postopek. Robota lahko odnesete tudi na Philipsov pooblaščen servis, kjer bodo odstranili akumulatorsko baterijo. Za naslov najbližjega servisnega centra se obrnite na Philipsov center za pomoč uporabnikom v svoji državi.

Pri ravnanju z orodjem ob odpiranju izdelka in odlaganju akumulatorske baterije upoštevajte vse potrebne varnostne ukrepe.

Opozorilo: Pred odstranjevanjem baterije se prepričajte, da je izdelek izključen iz postaje in je baterija popolnoma prazna.

1 Robota zaženite nekje v prostoru, ne v postaji.

- 2 Preden odstranite in zavržete akumulatorsko baterijo, se prepričajte, da je popolnoma prazna tako, da sesalnik pustite delovati, dokler se baterija ne izprazni.
- 3 Odvijte vijake pokrova prostora za baterije in odstranite pokrov.

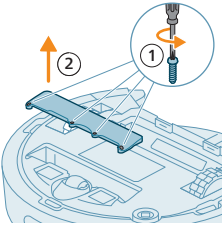

- 4 Akumulatorsko baterijo dvignite in jo izključite tako, da pritisnete malo sponko na priključku baterije, da se ta sprosti.
- 5 Robota in akumulatorsko baterijo odnesite na zbirno točko za električne in elektronske odpadke.

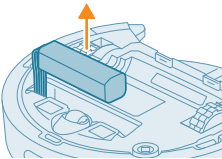

Jamstvo in podpora

Če potrebujete informacije ali podporo, obiščite www.philips.com/support ali preberite mednarodni garancijski list.

Ta robotski sesalnik je bil skrbno zasnovan in razvit. Če bi ga kljub temu bilo treba popraviti, vam bo pomagal center za pomoč uporabnikom v vaši državi, ki bo v najkrajšem možnem času uredil vse potrebno in vam karseda poenostavil morebitna popravila. Če v vaši državi ni centra za pomoč uporabnikom, se obrnite na lokalnega Philipsovega prodajalca.

Odstranjevanje med odpadke in recikliranje

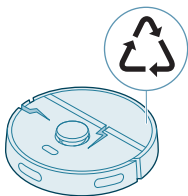

Robota ne odvrzite med običajne odpadke. Odnosite ga na lokalno zbirno mesto za recikliranje električne opreme.

Odpravljanje težav

V tem poglavju je povzetek najpogostejših težav, ki se lahko pojavijo pri uporabi aparata. Če težave ne morete odpraviti s spodnjimi nasveti, pojdite v aplikacijo za

robota Philips HomeRun ali obiščite stran www.philips.com/homerun2000, na kateri boste našli tudi videoposnetke s pomočjo in pogosta vprašanja. Lahko se tudi obrnete na center za pomoč uporabnikom v svoji državi.

Težava	Možni vzrok	Rešitev
Robot ni mogoče vklopiti.	Baterija je skoraj prazna.	Robot pred uporabo napolnite na postaji.
	Temperatura okolja je prenizka ali previsoka.	Robot uporabljajte pri temperaturi med 8 °C in 35 °C.
Robot se ne more seznaniti z aplikacijo.	Robot ni več v načinu za seznanjanje.	Robot preklopite v način za seznanjanje tako, da hkrati zadržite gumb za vrnitev na postajo in gumb za vklop/izklop (lučki začneta utripati oranžno).
	Povezava Wi-Fi (signal) ni dobra.	Robot postavite nekam, kjer je dober signal Wi-Fi.
	Izbrali ste napačno omrežje Wi-Fi.	Izberite pravo omrežje Wi-Fi.
	Uporabili ste napačno geslo.	Uporabite pravo geslo za Wi-Fi.
	V aplikaciji ste izbrali napačen model robota.	Izberite pravi model robota.
	Prenesli ste napačno aplikacijo.	Vedno uporabite aplikacijo, ki ste jo prenesli s kodo QR iz vodnika za hiter začetek.
Aplikacija in robot izgubljata povezavo.	Robot je šel iz dosega signala Wi-Fi.	Počakajte, da se robot vrne na območje, kjer je dober signal Wi-Fi.
	Robot je prešel v način spanja.	Robot preklopi v način spanja, če se ne vrne na postajo. Pritisnite in 3 sekunde ali dlje držite gumb za vklop/izklop, da zbudite robota. Potem ga pošljite na postajo prek aplikacije ali tako, da pritisnete gumb za vrnitev na postajo.
	Geslo za Wi-Fi je bilo spremenjeno.	Kadar se spremenijo podatki za Wi-Fi: ponovno dodajte robota v aplikaciji.
	Ime omrežja Wi-Fi je bilo spremenjeno.	Kadar se spremenijo podatki za Wi-Fi: ponovno dodajte robota v aplikaciji.
	Račun aplikacije je bil spremenjen.	Kadar se spremenijo podatki za račun, ponovno dodajte robota v aplikaciji.
E-pošta s kodo za potrditev ni bila prejeta.	Pošiljanje e-pošte s kodo za potrditev lahko traja do ene minute.	Počakajte več kot minuto, da prejmete e-pošto.
	E-pošta ni bila poslana.	Kliknite gumb za ponovno pošiljanje.

Težava	Možni vzrok	Rešitev
	E-pošta je morda v mapi z neželjeno ali vsiljeno pošto.	Preverite v mapah »Neželena pošta« ali »Vsiljena pošta«. (E-poštni naslov pošiljatelja se začne s: HomeRun_noreply@).
	Uporabljen je napačen e-poštni naslov.	Preverite, ali ste uporabili pravi e-poštni naslov.
	Telefon ali računalnik nima dovolj dobre internetne povezave, da bi prejel e-pošto.	Zagotovite, da ima telefon ali računalnik dobro internetno povezavo.
Robot ne najde postaje.	Med čiščenjem ste postajo prestavili.	Postajo postavite nazaj na mesto, na katerem je bila, ko se je začelo čiščenje.
	Postaja ni priključena na napajanje.	Postajo priključite na napajanje.
	Senzorji na robotu in/ali na postaji so umazani.	Očistite vse senzorje na robotu in na postaji.
	Prepovedano območje je nastavljeno preblizu postaje.	Prepovedanih območij ne shranjujte preblizu postaje.
	Postajo ste postavili na mesto, kjer je zelo močna svetloba.	Postaje ne postavite na mesto, kjer je zelo močna svetloba (na primer neposredna sončna svetloba), ker lahko to vpliva na IR-signal.
Robot potiska postajo.	Polnilna postaja ne stoji blizu stene.	Postajo namestite s hrbtno stranjo proti steni.
	Senzorji na robotu in/ali na postaji so umazani.	Očistite vse senzorje na robotu in na postaji.
	Okoli postaje ni dovolj prostora (0,5 metra na vsako stran in 1,5 metra pred njo).	Zagotovite, da bo okoli postaje dovolj prostora.
Robot ne čisti pravilno.	Posoda za prah robota je polna.	Izpraznite posodo za prah robota.
	Posoda za vodo je prazna.	Posodo za vodo pravočasno napolnite.
	V ščetke so se zataknila ovire.	Odstranite vse ovire s ščetk.
	Filter ni bil očiščen.	Filter redno čistite.
	Filter ni bil nameščen nazaj ali pa je bil nepravilno nameščen.	Pravilno znova namestite filter.
	Pralno krpo je treba zamenjati.	Zamenjajte pralno krpo XV1430. Kupite novo pralno krpo XV1430 v aplikaciji ali na spletni strani www.philips.com/homerun2000

Težava	Možni vzrok	Rešitev
Robot med mokrim brisanjem uporablja premalo ali nič vode.	Stopnja vlažnosti je nastavljena prenizko.	V aplikaciji nastavite višjo stopnjo vlažnosti.
Iz krpe za mokro brisanje prihaja preveč vode/robot preveč zmoci tla.	Stopnja vlažnosti je nastavljena previsoko.	V aplikaciji nastavite nižjo stopnjo vlažnosti. ⚠ POMEMBNO: Za trda tla, ki so občutljiva na mokro brisanje, na primer parket, nastavite stopnjo vlažnosti v aplikaciji na najnižjo.
Robot zgreši območja, ki bi jih moral očistiti/robot ne očisti celega območja/robot je začel izpuščati nekatera mesta	Senzorji na robotu niso več čisti.	Senzorje na robotu očistite s suho krpo.
	Robot je na spolzkih lakiranih tleh.	Pred začetkom čiščenja se prepričajte, da so tla suha.
	Robot ne doseže nekaterih območij, ker jih zastira pohištvo ali pregrade.	Pospravite to območje tako, da postavite pohištvo in manjše predmete na njihovo mesto.
	Območje za čiščenje ni pospravljeno.	S tal odstranite majhne predmete in pospravite območje čiščenja, preden robot začne čistiti.
	Robot ohranja varnostni pas v bližini prepovedanih območij in območij brez mokrega brisanja in to je lahko razlog, da določenega dela ne očisti.	V aplikaciji nekoliko zmanjšajte prepovedano območje ali območje brez mokrega brisanja.
Robot se je zataknil, ker je posesal kabel.	Na tleh so kabli, ki jih robot ne more zaznati.	Ustavite robota in odstranite pokrov ščetke. Odstranite glavno ščetko in preverite, ali se je kaj zataknilo v stranski ščetki: odstranite stransko ščetko, odstranite kabel, ponovno namestite stransko ščetko. Pred začetkom čiščenja odstranite vse kable s tal.
Robot pada po stopnicah.	Senzorji za preprečevanje padcev na spodnji strani robota so umazani.	Očistite senzorje za preprečevanje padcev na spodnji strani robota. Če robot še vedno pada po stopnicah, v aplikaciji narišite navidezno steno na vrhu stopnic.
	Na zgornji stopnici stopnišča so predmeti, ki jih robot zazna in se pomotoma pelje tja.	Odstranite predmete, ki so na zgornji stopnici stopnišča.
Robot se ne polni ali se zelo hitro prazni.	Robot je shranjen v prostoru, kjer je prevroče ali premrzlo.	Robota polnite in hranite pri temperaturi med 8 °C in 35 °C.

Težava	Možni vzrok	Rešitev
Postaja za samodejno praznjenje ne pobira prahu iz robota.	Vrečka za prah ni bila nameščena ali pa je bila nepravilno nameščena.	Vrečko za prah pravilno namestite v postajo za samodejno praznjenje.
	Vrečka za prah je polna.	Prazno vrečko za prah namestite v postajo za samodejno praznjenje.
	V aplikaciji je bil aktiviran tihi način ali nastavev »Ne moti«.	V aplikaciji prekličite izbiro tihega načina ali nastavitve »Ne moti«.
	Dovod postaje za samodejno praznjenje je zamašen.	Očistite dovod postaje za samodejno praznjenje.
V posodi za vodo se nabira pena in robot se nenavadno premika.	V posodo za vodo ste dodali čistilno sredstvo, zaradi česar robotu drsi.	Nikoli ne dodajajte čistilnega sredstva v posodo za vodo. Očistite robota in njegova kolesca ter temeljito izperite posodo za vodo.
Iz robota je slišati nenormalen zvok.	Filter ni bil nameščen nazaj ali pa je bil nepravilno nameščen.	Preverite, ali je filter nameščen pravilno.
	Robot je počistil trd kos umazanije, ki se zdaj premika po notranjosti posode za prah.	Izpraznite posodo za prah.
Ščetki se ne obračata več.	V glavni ščetki so se nabrali lasje in dlake.	S pripomočkom za čiščenje ščetke, ki ste ga dobili z robotom, odstranite lasje in dlake.
	V ščetkah so se zataknille druge ovire.	Odstranite druge ovire s ščetk.
	Glavna ščetka ni bila pravilno nameščena nazaj.	Odstranite glavno ščetko in jo znova vstavite.
		Kadar glavna ščetka ni pravilno nameščena nazaj: kvadratno os pravilno vstavite v kvadratno odprtino.
Stranska ščetka se zvija.	Morda se je v stranski ščetki kaj zataknilo.	Ščetko za nekaj časa namočite v vročo vodo in potem pustite, da se suši.
		Kupite novo stransko ščetko v aplikaciji ali na spletni strani www.philips.com/homerun2000
Robot ne čisti na črnih tleh.	Za robota so črna tla nevarna, ker zazna možnost padca.	V prostoru, ki ima črna tla, poskrbite za osvetlitev.
		Očistite senzor za preprečevanje padcev na spodnji strani robota.
Nastavljeno je načrtovano čiščenje, toda robot ne začne čistiti skladno z načrtom.	Morda je aktivirana funkcija »Ne moti«.	V aplikaciji preverite, ali je vklopljena funkcija »Ne moti« za čas, kot je načrtovano čiščenje.

Težava	Možni vzrok	Rešitev
	Robot je v načinu spanja.	Prepričajte se, da se robot polni na postaji. Robot preklopi v način spanja, če se ne vrne na postajo. Pritisnite in 3 sekunde ali dlje držite gumb za vklop/izklop, da zbudite robota. Potem ga pošljite na postajo prek aplikacije ali tako, da pritisnete gumb za vrnitev na postajo.
	V aplikaciji ste izbrali napačen časovni pas.	Časovni pas lahko spremenite v aplikaciji v razdelku »Moj račun« v profilu.
	Robot je izgubil povezavo z omrežjem Wi-Fi.	Prepričajte se, da omrežje Wi-Fi pravilno deluje.
	Baterija robota je prazna.	Prepričajte se, da je postaja priključena na napajanje.
Ni se mogoče prijaviti v račun aplikacije za robota.	E-poštni naslov je bil spremenjen.	Ustvarite nov račun za aplikacijo, če se je vaš e-poštni naslov spremenil.
	Geslo je napačno.	Vnesite pravo geslo.
		Če ste pozabili geslo, kliknite »Pozabljeno geslo« in sledite navodilom.
	Izbrana je napačna država ali regija.	Izberite pravo državo ali regijo v aplikaciji.
Še vedno se prikazujejo pojavna sporočila o posodobitvah aplikacije ali vdelane programske opreme.	Posodobitve aplikacije ali vdelane programske opreme niso nameščene.	Za sprotne izboljšave delovanja robota priporočamo, da namestite vse posodobitve.
Aplikacija za robota Philips HomeRun ni na voljo v moji državi.	Morda VPN preprečuje dostop do pravih podatkov o državi.	Onemogočite vse storitve VPN, ki jih uporabljate.
	Račun Google ali Apple je mogoče nastavljen na drugo državo.	Spremenite podatke za račun Google ali Apple, da se bo ujema z državo, v kateri ste kupili robota.
Posodobitev vdelane programske opreme ne uspe.	Raven baterije je prenizka.	Raven baterije robota mora biti višja od 20 %, če želite namestiti posodobitev.
	Robot ni na postaji.	Prepričajte se, da se robot polni na postaji, ko nameščate posodobitev.
	Signal Wi-Fi ni dovolj dober.	Poskrbite, da bo robot na mestu z močnim signalom Wi-Fi.
Robot je končal ustvarjanje zemljevida, vendar zemljevida ne vidim v aplikaciji.	Robot ni začel in končal na postaji.	Če želite ustvariti zemljevid, poskrbite, da bo robot začel in končal na postaji. Ko bo zemljevid shranjen v aplikaciji, lahko robota uporabljate brez postaje.

Težava	Možni vzrok	Rešitev
	Robot se je zagozdil ali zamašil med ustvarjanjem zemljevida.	Robota vrnite na postajo in ponovno zaženite postopek ustvarjanja zemljevida. Ugotovite, kje se je robot prej zagozdil, in odstranite ovire ali pa robotu zaprite pot do tistega območja. Ko je zemljevid ustvarjen, lahko ustvarite prepovedana območja in robotu preprečite ponovni vstop na tisto območje.
Moj zemljevid je izginil iz aplikacije.	Dosegli ste največje število zemljevidov.	Robot ustvari nov zemljevid, ko prepozna novo okolje. Če že imate 5 zemljevidov, bo robot enega od starih prepisal. Če ne želite, da robot prepiše katerega od zemljevidov, ga v aplikaciji zaklenite. Hkrati lahko imate zaklenjene 3 zemljevide.
Nočem uporabljati funkcije za WiFi.	Funkcijo za WiFi lahko izklopite na aparatu.	Če želite izklopiti funkcijo za WiFi, pritisnite sprednjo zaščito na robotu in gumb za vrnitev na postajo ter ju držite 10 sekund. Brez WiFi-ja lahko še vedno uporabljate osnovne funkcije, vendar za polni dostop do vseh funkcij zelo priporočamo, da robota povežete z omrežjem WiFi.

Obsah

Úvod	712
Prehľad produktu	713
Pred prvým použitím	714
Príprava na použitie	715
Nabíjanie robota	716
Stiahnutie aplikácie, registrácia a pripojenie k Wi-Fi	717
Zvukové signály	719
Nastavenie jazyka hlasových upozornení	719
Ako robot funguje	720
Vytvorenie mapy	720
Pomocou vylúčených zón čistenia zadajte svojmu robotu, kde nemá čistiť	721
Ako robot vysáva	722
Nastavte preferencie čistenia, pokročilé nastavenia a poradie čistenia	722
Používanie robota	723
Príprava na čistenie	723
Spustenie prvého programu čistenia v aplikácii	724
Použitie robota bez aplikácie	725
Vzor pohybu robota pri čistení	725
Návrat do stanice	725
Automatické dobíjanie a pokračovanie	726
Čistenie a údržba	726
Kedy vykonávať údržbu	726
Ako vyčistiť utierku mopu a nádobu na prach	727
Čistenie nádoby na vodu	730
Čistenie hlavnej kefy	731
Čistenie bočnej kefy	732
Čistenie hlavných koliesok a predného kolieska	733
Čistenie snímačov, kontaktných bodov a kužela signálu IR	733
Výmena vrečka na prach	734
Dlhodobé skladovanie	735
Signály v používateľskom rozhraní a ich význam	735
Resetovanie/obnovenie robota	736
Výmena	736
Objednávanie príslušenstva	736
Vybratie nabíjateľnej batérie	737
Záruka a podpora	738
Likvidácia a recyklácia	739
Riešenie problémov	739

Úvod

Blahoželáme k nákupu robotického vysávača Philips HomeRun radu 2000! Ak chcete svoj robotický vysávač čo najlepšie využiť a získať prístup ku všetkým pokročilým funkciám, môžete si stiahnuť a nainštalovať aplikáciu k robotickému vysávaču Philips HomeRun. V tejto aplikácii tiež nájdete videonávody a odpovede

na často kladené otázky. Môžete tiež navštíviť stránku

www.philips.com/homerun2000.

Pred prvým použitím robota si pozorne prečítajte samostatnú brožúru s bezpečnostnými informáciami a uschovajte si ju na neskoršie použitie.

Prehľad produktu

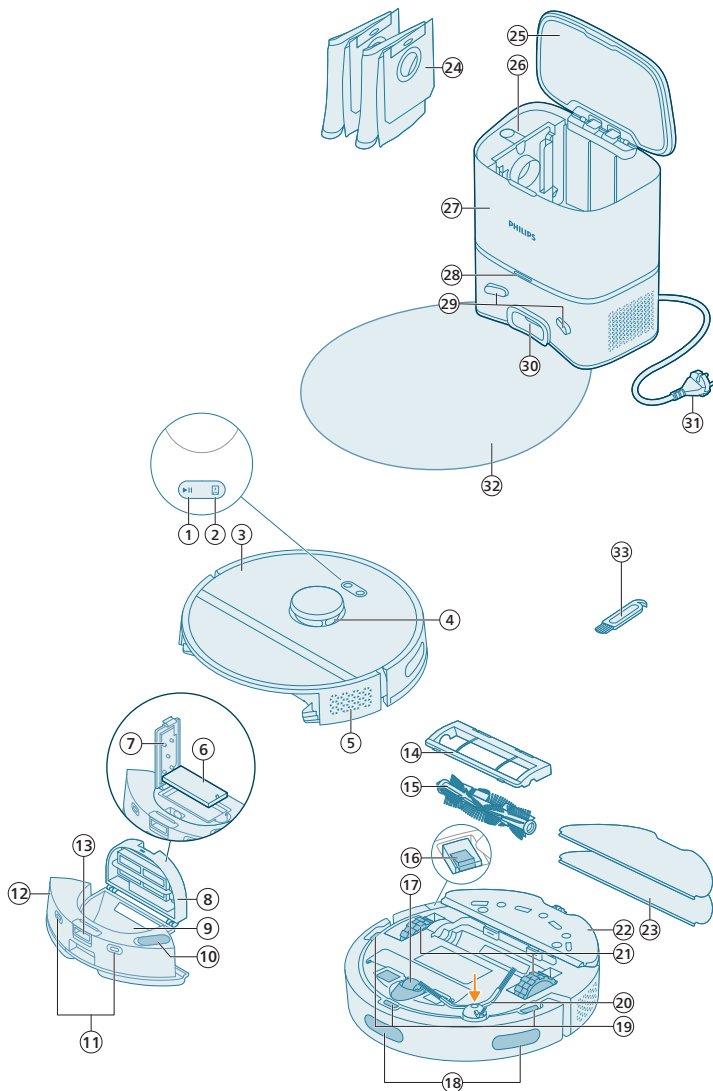

- 1 Tlačidlo spustenia/zastavenia
- 2 Tlačidlo domov
- 3 Vrchný kryt
- 4 360° laserová navigácia (LiDAR)

- 5 Vývod vzduchu
- 6 Umývateľný filter
- 7 Veko umývateľného filtra
- 8 Veko nádoby na prach
- 9 Nádobka na prach
- 10 Prívod vody
- 11 Nabíjacie kontaktné body (robot)
- 12 Nádobka na vodu
- 13 Tlačidlo na uvoľnenie nádoby na vodu
- 14 Kryt kefy
- 15 Hlavná kefa
- 16 Vypínač
- 17 Predné koliesko
- 18 Snímač na vyhnutie sa hrane a stene
- 19 Snímač na ochranu pred pádom (3x)
- 20 Bočná kefa
- 21 Hlavné kolieska
- 22 Držiak na utierku mopu
- 23 Prateľná utierka mopu (2x)
- 24 Vrecko na prach (2x)
- 25 Veko nádoby
- 26 Priestor na vrecko na prach
- 27 Stanica na automatické vysypanie
- 28 Svetelný indikátor
- 29 Nabíjacie kontaktné body (stanica)
- 30 Vstup na automatické vysypanie
- 31 Zásuvka sieťového kábla
- 32 Podložka
- 33 Nástroj na čistenie kefy

Pred prvým použitím

- 1 Vyberte zariadenie zo škatule a odstráňte všetok obalový materiál.
- 2 Odstráňte ochranné kryty.
- 3 Ak si všimnete akékoľvek viditeľné poškodenie, navštívte stránku **www.philips.com/support** alebo sa obráťte na Stredisko starostlivosti o zákazníkov vo svojej krajine.

Príprava na použitie

Tipy na výber najlepšieho miesta na inštaláciu stanice:

- Neumiestňujte stanicu na jasné slnečné svetlo ani pod nábytok. Zablokovalo by to infračervený signál, ktorý pomáha robotovi nájsť cestu späť k stanici.
- Nainštalujte stanicu na rovný povrch pri stene.
- Nainštalujte stanicu na tvrdú podlahu.
- Neumiestňujte stanicu do blízkosti schodiska alebo tepelného zdroja (radiátor).
- Inštalujte na miesto s dobrým pokrytím signálom Wi-Fi.

Inštalácia stanice

- 1 Nainštalujte stanicu na miesto so správnymi rozmermi.

i Poznámka: Po bokoch stanice nechajte 0,5 metra voľného priestoru. Pred stanicou nechajte 1,5 metra priestoru.

- 2 Pripojte stanicu k napájaniu.
- 3 Uistite sa, že je zostávajúca časť sieťového kábla dobre skrytá za stanicou, aby cez ňu robot nemohol prejsť.
- 4 Umiestnite vrečko na prach do priestoru na vrečko na prach v stanici.

Inštalácia držiaka na utierku mopu, prateľnej utierky mopu a bočnej kefy

- 1 Pripevnite bočnú kefu tak, že ju zacvaknete do správnej polohy v spodnej časti robota.

- 2 Pripevnite držiak na utierku mopu k spodnej časti nádoby na vodu robota.

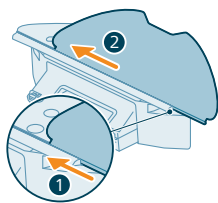

- 3 Zasuňte prateľnú utierku mopu rovnou stranou do správnej drážky držiaka na utierku mopu.

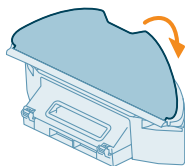

- 4 Pripevnite prateľnú utierku mopu k pásikom so suchým zipsom na držiaku na utierku mopu.

Nabíjanie robota

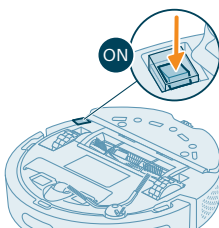

- 1 Zapnite robota stlačením vypínača na spodnej časti robota.
- 2 Otočte robota do správnej polohy a postavte ho na podlahu pred stanicou.
- 3 Uistite sa, že je stanica pripojená do sieťovej zásuvky.

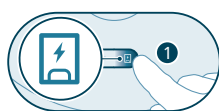

- 4 Stlačte tlačidlo domov. Robot prejde do správnej polohy v stanici.
- 5 Počkajte, kým sa robot úplne nenabije.

Ak je batéria vybitá, robot sám neprejde do správnej polohy. V takom prípade vykonajte nasledujúce kroky:



- 1 Otočte robota do správnej polohy a postavte ho na podlahu pred stanicou. Nádoba na vodu by mala smerovať k stanici.
- 2 Zarovnajte nabíjacie kontaktné body na nádobe na vodu robota s nabíjacími kontaktnými bodmi na stanici.

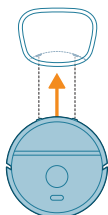

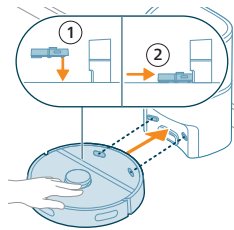

- 3** Zatláče robota k stanici tak, aby nabíjacie kontakty robota boli v kontakte s nabíjacími kontaktmi stanice.

i Poznámka: Uistite sa, že je robot v správnej polohe a začína sa nabíjať. Kontrolky v dvoch tlačidlách na vrchnej časti robota pomaly blikajú. Ak je batéria úplne vybitá, môže chvíľu trvať, kým sa na robote prejaví, že sa nabíja.

i Pozor: Stanica začne vysávať obsah robota aj pri prvom nabíjaní robota. Nejedná sa o chybu, ale o súčasť normálneho postupu nabíjania.

- 4** Počkajte, kým sa robot úplne nenabije.

i Poznámka: Pred prvým použitím sa uistite, že je robot úplne nabitý.

i Poznámka: Rozsvieti sa aj biela LED kontrolka na stanici, čo znamená, že sa robot nabíja.

Stiahnutie aplikácie, registrácia a pripojenie k Wi-Fi

Obsah aplikácie

Robota môžete ovládať pomocou aplikácie k robotickému vysávaču Philips HomeRun. Aplikácia umožňuje vykonávať správu robota a poskytuje pomoc a podporu:

- 1 Videonávody.
- 2 Kompletný návod na použitie.
- 3 Časté otázky.
- 4 Kontakt na stredisko starostlivosti o zákazníkov.
- 5 Vytvorenie mapy domácnosti.
- 6 Výber miestností, ktoré sa majú vyčistiť.
- 7 Výber rôznych režimov čistenia a nastavenia pre každú miestnosť.
- 8 Zobrazenie stavu čistenia v reálnom čase a zistenie úrovne nabitia batérie.
- 9 Príjem oznámení a upozornení.
- 10 Naplánovanie upratovania.
- 11 Zistenie stavu údržby a vyhľadanie náhradných dielov.

Stiahnutie aplikácie

- 1** Naskenujte QR kód na ľavej strane alebo na obale robota a stiahnite si aplikáciu Philips HomeRun.

Alebo:

Vyhľadajte aplikáciu k robotu „Philips HomeRun“ v Apple App Store alebo v niektorom obchode s aplikáciami pre systém Android.

- 2 Stiahnite a nainštalujte aplikáciu.
- 3 Postupujte podľa pokynov uvedených v aplikácii.





Registrácia osobného účtu

Môžete si zaregistrovať osobný účet a využívať nasledujúce výhody:

- Ovládanie robota pomocou viac než jedného zariadenia, napr. inteligentného telefónu a tabletu, alebo pridanie viacerých používateľov v domácnosti.
- Zálohovanie dôležitých údajov, ako sú individuálne nastavené plány upratovania domácnosti.

i Poznámka: Ak zmeníte telefón a nemáte účet, stratíte všetky individuálne nastavené plány čistenia.

i Dôležité: Spoločnosť Philips si váži vaše súkromie a rešpektuje ho. Odkaz na naše vyhlásenie o používaní osobných údajov nájdete pred registráciou v aplikácii.

Nastavenie pripojenia Wi-Fi

i Skôr než začnete: uistite sa, že má robot aj vaše mobilné zariadenie dobré pokrytie sieťou Wi-Fi.

- 1 V aplikácii stlačte tlačidlo „Pridať robota“ a postupujte podľa pokynov.
- 2 Spárujte v aplikácii robota so sieťou Wi-Fi. Uistite sa, že máte nachystané heslo k Wi-Fi.

3 Stlačte a na tri sekundy podržte súčasne tlačidlo spustenia/zastavenia a tlačidlo domov. Kontrolky v tlačidlách budú blikať na oranžovo, čo znamená, že robot je v režime nastavenia Wi-Fi.

4 Ak sa chcete pripojiť k sieti „**Philips robot**“ kliknite na tlačidlo pripojenia, ak sa v aplikácii zobrazuje.

i Poznámka: Ak sa tlačidlo na pripojenie v aplikácii nezobrazuje, aplikáciu ukončíte a prejdite na svojom mobilnom zariadení na položku „Nastavenia“ a vyberte možnosť Wi-Fi. Tu môžete vybrať sieť „**Philips robot**“ a pripojiť sa k nej.

i Poznámka: Váš robot sa môže pripojiť k 2,4 GHz aj 5 GHz frekvenčnému pásmu Wi-Fi.

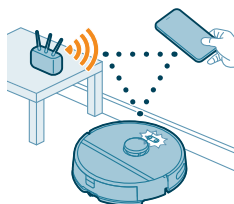



Ak párovanie so sieťou Wi-Fi zlyhá:

- Skontrolujte si pripojenie Wi-Fi.
- Skontrolujte, či ste vybrali správny model.
- Skontrolujte, či ste zadali správne heslo Wi-Fi.
- Skontrolujte, či je robot stále v režime nastavenia siete Wi-Fi.

i Poznámka: Poznáte to podľa toho, že kontrolky v dvoch tlačidlách na robote stále blikajú na oranžovo.

i Poznámka: Ak sa vám nedarí problém vyriešiť, navštívte stránku www.philips.com/homerun2000, kde nájdete informácie o podpore a kontaktné údaje strediska starostlivosti o zákazníkov.

Zvukové signály



- Jazyk hlasového upozornenia robota môžete zmeniť z angličtiny na svoj jazyk. Ak chcete zmeniť jazyk, stiahnite si aplikáciu a pripojte robota k Wi-Fi, aby si mohol stiahnuť nový jazyk.
- Aplikácia vydá upozornenie alebo pripomenutie, ak by robot vyžadoval vašu pozornosť. Tak budete plne informovaní o jeho stave v reálnom čase, aj keď bude robot upratovať, kým ste preč.

Nastavenie jazyka hlasových upozornení

i Jazyk hlasových upozornení môžete nastaviť ihneď po pripojení robota k Wi-Fi.

- 1 Uistite sa, že je robot pripojený k aplikácii.
- 2 Možnosť zmeniť jazyk hlasového upozornenia nájdete na dvoch miestach v aplikácii.
 - Na rovnakej obrazovke aplikácie, kde budete požiadaní o pomenovanie robota.
 - Alebo po stlačení ikony nastavenia v pravom hornom rohu a výbere karty Nastavenia robota.



3 Potom tu vyberte jazyk hlasového upozornenia.

Ako robot funguje

Vytvorenie mapy

Ako funguje mapovanie

Robot prechádza miestnosťami a jeho laserová navigácia rýchlo sníma miestnosti, aby vytvorila mapu  podlahy.

Úprava mapy

V aplikácii môžete pomocou funkcie Úprava mapy:

- Upravovať miestnosti (spájať/rozdeľovať miestnosti, pomenovávať miestnosti) a nastaviť tak postup robota pri čistení každej miestnosti.
- Nastaviť vylúčené oblasti a určiť tak, kde robot smie upratovať a kde nie.
- Vytvorte mapu pre každú podlahu vo svojej domácnosti a uložte až 5 máp. Keď zariadenie používate, vytvára v nových prostrediach nové mapy. Ak máte mapy, ktoré často používate a nechcete ich omylom prepísať, môžete uzamknúť až 3 mapy.

Príprava priestoru na mapovanie

Skôr než začnete s mapovaním, vykonajte nasledujúce činnosti:

- Upracte oblasť.
- Postavte nábytok na správne miesto.
- Odstráňte všetky voľné a malé prekážky.

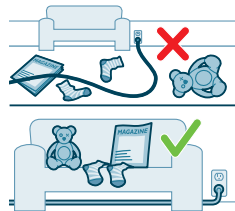

i Poznámka: To je dôležité, aby ste zabránili trvalému uloženiu prekážok na mape.

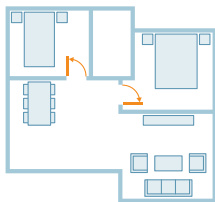

- Otvorte všetky vnútorné dvere a zatvorte dvere von.

i Dôležité: Zaisťte, aby nebol robot počas používania ničím blokovaný.

Vytvorenie a úpravy mapy



i Dôležité: Počas mapovania nebude robot vykonávať upratovanie.

- 1 Mapu vytvoríte buď kliknutím na tlačidlo „Vytvoriť mapu“ na domovskej obrazovke priamo po spárovaní robota s aplikáciou alebo keď predtým nebola vytvorená žiadna mapa. Alebo kliknite na ikonu nastavenia v pravom hornom rohu, vyberte možnosť „Moje mapy“ a vyberte ikonu „+“ v pravom hornom rohu. Potom postupujte podľa pokynov uvedených v aplikácii.
- 2 Ak chcete mapu upraviť, vyberte ikonu mapy na domovskej obrazovke alebo kliknite na ikonu nastavenia v pravom hornom rohu, vyberte možnosť „Moje mapy“ a pri mape, ktorú chcete upraviť, vyberte možnosť „Úprava mapy“.

Pomocou vylúčených zón čistenia zadajte svojmu robotu, kde nemá čistiť

V aplikácii môžete nastaviť vylúčené oblasti a určiť tak, kde robot smie upratovať a kde nie.

Virtuálna stena a zóna so zákazom vstupu

Vytvorte virtuálne steny  a zóny so zákazom vstupu  v oblastiach, kam nechcete robota pustiť. Môžete napríklad vytvoriť virtuálne steny a zóny so zákazom vstupu s cieľom:

- Ochrániť krehké predmety. Robot nedokáže rozpoznať malé prekážky, ako sú topánky, hračky alebo káble, ani lesklé, priehľadné (napr. sklenené) alebo tmavé prekážky či povrchy.
- Zabrániť tomu, aby sa robot pri čistení zasekol.

i Poznámka: Robot sa môže zaseknúť na kobercoch s dlhými vlasmi, na kobercoch so strapcami alebo na veľmi ľahkých koberčekoch, napr. v kúpeľni. Robot navyše nedokáže odhaliť káble na podlahe.

- Ochrániť robota.

i Poznámka: Robot by sa mal držať ďalej od tekutín a vlhkých miest, ako sú misky pre domácich miláčikov a kvetináče.

i Dôležité: virtuálne steny a zóny so zákazom vstupu by sa nemali používať na ochranu pred nebezpečenstvom.

i Dôležité: virtuálne steny a zóny so zákazom vstupu by nemali brániť robotu vrátiť sa do stanice.

Zóna so zákazom mokrého čistenia

Vytvorte zóny so zákazom mokrého čistenia , aby ste robotu zabránili v mokrom čistení kobercov a rohožíek.

i Poznámka: Keď je na robote pripevnený držiak na utierku mopu, bude sa robot vyhýbať zónam so zákazom mokrého čistenia. Keď na robote nie je

pripevnený držiak na utierku mopu, robot bude zónu so zákazom mokrého čistenia vysávať.

Ako robot vysáva

V aplikácii je možné vybrať nasledujúce postupy čistenia:

Postup	Opis
Normálna	Pravidelné čistenie je určené na bežné každodenné čistiace postupy. Robot upratuje každú miestnosť podľa nastavení, ktoré ste zadali a uložili do plánu upratovania. Pokiaľ robot prostredie nerozpozna, zmapuje ho a poupratuje podľa posledného nastaveného režimu. Pokiaľ ide o režim s funkciou mokrého čistenia, ale nebol vložený mop, robot nebude vypúšťať vodu. Po dokončení čistenia sa robot vráti do stanice.
Miestnosť Zóna	- Miestnosť: robot uprace jednu alebo viacero miestností v poradí, ktoré určíte. - Zóna: robot uprace jednu zónu v miestnosti, ktorú určíte. Po výbere jednej z vyššie uvedených možností môžete vybrať režim čistenia a doladiť svoje preferencie čistenia a pokročilé nastavenia.

Nastavte preferencie čistenia, pokročilé nastavenia a poradie čistenia

V aplikácii môžete vybrať päť rôznych režimov čistenia pre každú miestnosť. Ide o štandardné režimy, ktoré možno použiť vo väčšine situácií. Režim čistenia môžete individuálne nastaviť doladením svojich preferencií čistenia a pokročilých nastavení.

Režimy čistenia

Režim	Opis
Vysávanie a mokré čistenie	Robot súčasne vysáva a namokro čistí podlahu. Tento režim je určený na pravidelné čistenie podlahových krytín. ⚠ DÔLEŽITÉ: Na mokré čistenie chúlostivých podlahových krytín, ako sú parkety, nastavte úroveň vody v aplikácii na najnižšiu úroveň.
Vysávanie	Robot podlahu iba vysáva. Tento režim je možné použiť pre oblasti, ktoré by sa nemali čistiť namokro.
Mokré čistenie	Robot podlahu iba namokro vyčistí.
Tichý	Robot čistí s minimálnou hlučnosťou. Sací výkon sa znižuje a hlasové upozornenia sa stlmia.
Intenzívny režim	Robot súčasne vysáva a namokro čistí podlahu pri plnom výkone. Tento režim je určený na dôkladné čistenie malých plôch. Pamätajte, že v tomto režime sa neodporúča čistiť veľké plochy. Robot vybratú oblasť prejde 5-krát, takže sa výrazne zvýši trvanie čistenia a spotreba energie batérie.

Preferencie čistenia





Pre každý režim čistenia môžete doladiť nasledujúce preferencie:

Nastavenie

Opis

Sací výkon

Zmena sacieho výkonu:

- Nízka : účinné čistenie s nízkou spotrebou energie a nízkou hlučnosťou.
- Normálna : pravidelné čistenie a účinné odstraňovanie jemného prachu na podlahových krytinách s optimálnou rovnováhou medzi spotrebou a účinnosťou.
- Silná : dôkladné čistenie veľkých podlahových plôch. Na jedno nabitie vyčistí viac než v režime maximálneho sacieho výkonu.
- Max. : ideálna na odstraňovanie veľkých nečistôt, ako sú omrvinky. Silný sací výkon odstraňuje jemné prachové častice hlboko zvnútra kobercov a štrbín.

Úroveň navlhčenia



Určíte prietok vody z elektrickej nádoby do mopu:

⚠ DÔLEŽITÉ: Nelejte do nádoby na vodu horúcu vodu ani čistiace prostriedky.

- Nízka úroveň: mokré čistenie citlivých podláh, napr. parkiet. Kombinácia vysávania a mokrého čistenia odstráni viac jemného prachu než samotné vysávanie.
- Stredná úroveň: optimálna na pravidelné mokré a suché čistenie. Mop odstraňuje povrchové nečistoty a baktérie, aby zaistil čistotu a zdravie vo vašej domácnosti.
- Vysoká úroveň: pre dokonalú čistotu v domácnosti. Na intenzívne čistenie sa odporúča toto nastavenie kombinovať s 2 alebo 5 opakovaniami trasy čistenia.

Opakovanie trasy čistenia

Zadajte počet opakovaní. Na bežné čistenie stačí jedno prejdienie. Na intenzívne čistenie je možné naprogramovať robota tak, aby vykonal 2 až 5 prechodov. Túto možnosť odporúčame vybrať iba pre konkrétne oblasti čistenia, pretože má vplyv na dĺžku čistenia.

Pokročilé nastavenia

Vlastné poradie čistenia môžete v aplikácii nastaviť kliknutím na ikonu nastavenia v pravom hornom rohu a výberom možnosti „Poradie čistenia“.

Používanie robota

Príprava na čistenie

Skôr než spustíte robota na čistenie:

- 1 Pripevnite bočnú kefu tak, že ju zacvaknete do správnej polohy v spodnej časti robota.

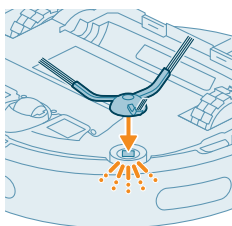

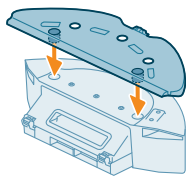

2 Pripevnite držiak na utierku mopu k spodnej časti nádoby na vodu.

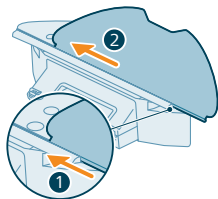

3 Zasuňte prateľnú utierku mopu rovnou stranou do správnej drážky držiaka na utierku mopu.

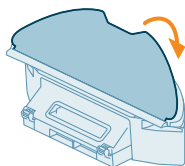

4 Pripevnite prateľnú utierku mopu k pásikom so suchým zipsom na držiaku na utierku mopu.

⚠ DÔLEŽITÉ: Držiak na utierku mopu sa môže odstrániť. Avšak pri používaní robota s držiakom na utierku mopu musí byť k držiaku na utierku mopu vždy pripevnená prateľná utierka mopu, aj keď robota používate bez mokrého čistenia. Zabráňte tak poškodeniu podlahy a držiaku utierky mopu počas používania.

- Z podlahy odstráňte všetky káble, vodiče, šnúry a malé predmety, napríklad obuv a hračky, aby sa robot do nich nezachytil.
- Otvorte všetky vnútorné dvere.
- Na zaistenie optimálnych výsledkov mop vopred navlhčite.

Spustenie prvého programu čistenia v aplikácii

Spustenie

- 1 Spustite aplikáciu.
- 2 Vyberte čistiaci program: Normálny, Miestnosť alebo Zóna.
- 3 Stlačte ikonu „spustenia“.

i Poznámka: uistite sa, že vypínač na robote je zapnutý (v polohe „I“).

i Poznámka: Ak je úroveň nabitia batérie príliš nízka, čistenie nie je možné spustiť. Pred spustením čistenia počkajte, kým nebude robot dostatočne nabitý.

Zastavenie

- 1 Stlačte v aplikácii ikonu Pozastaviť. Robot sa zastaví.
- 2 Stlačte znova ikonu Spustiť. Robot pokračuje.
- 3 Stlačte ikonu „Návrat“. Robot sa vráti do stanice.

Použitie robota bez aplikácie

i Poznámka: Na zaistenie optimálneho zážitku odporúčame používať aplikáciu.

Bez aplikácie môžete robota ovládať pomocou dvoch tlačidiel:

- Tlačidlo spustenia/pozastavenia
 - Dlhým stlačením (3 s) robota zapnete a vypnete.
 - Krátkym stlačením spustíte čistenie alebo čistenie pozastavíte. Ďalším stlačením pokračujte v čistení.
- Tlačidlo domov
 - Krátke stlačenie (keď robot nečistí): robot nájde stanicu a nabije sa.
 - Krátke stlačenie pri čistení: robot prestane čistiť. Opätovné krátke stlačenie: robot sa vráti do stanice a nabije sa.
 - Krátke stlačenie, keď robot ide späť do stanice: robot pozastaví návrat do stanice. Ďalším stlačením ho necháte dôjsť späť do stanice.

i Poznámka: Ak chcete deaktivovať funkciu Wi-Fi robota, stlačte nárazník na prednej strane robota a tlačidlo domov na 10 sekúnd. Základné funkcie môžete používať aj bez Wi-Fi, avšak pre plný prístup ku všetkým funkciám vám dôrazne odporúčame spárovanie robota s Wi-Fi.

Pri ručnom ovládaní bude robot vysávať a čistiť namokro. Pokiaľ je však nádoba na vodu prázdna alebo nie je pripevnený držiak na utierku mopu, robot nevykoná mokré čistenie.

Vzor pohybu robota pri čistení

Robot upratuje domácnosť systematicky. Robot čistí miestnosť po miestnosti a vždy začína čistením okrajov miestnosti. Až potom prejde na zvyšnú časť podlahy.

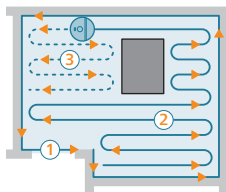

Návrat do stanice

Keď robot dokončí čistenie, automaticky sa vráti do stanice, aby sa nabíj.

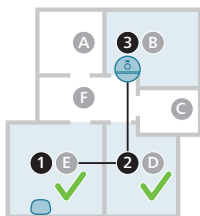

Automatické dobíjanie a pokračovanie

Keď sa počas upratovania vybije batéria (< 20 %), robot sa automaticky vráti do stanice, aby sa dobil. Po dobíí batérie robot pokračuje tam, kde skončil.

Túto funkciu môžete v aplikácii vypnúť kliknutím na ikonu nastavenia v pravom hornom rohu a následným zapnutím alebo vypnutím možnosti „pokračovať v čistení“.

Čistenie a údržba

Kedy vykonávať údržbu

Položka	Čistenie	Výmena
Prateľná utierka mopu	Po každom použití	3 - 6 mesiacov
Hlavná kefa	Mesačne	6 - 12 mesiacov
Umývateľný filter	Mesačne	3 - 6 mesiacov
Bočná kefa	Mesačne	6 - 12 mesiacov
Hlavné kolieska a predné koliesko	Mesačne	-
Snímač 360° laserovej navigácie (LiDAR)	Mesačne	-
Snímače: - Snímače infračerveného signálu - Snímač na ochranu pred pádom (3x)	Mesačne	-
Nabíjacie kontakty robota a stanice	Mesačne	-
Snímače na detekciu umiestnenia nádoby na prach a nádoby na vodu	6 mesiacov	-
Nádoba na prach	Po každom použití vyprázdňte nádobu na prach.	

Ako vyčistiť utierku mopu a nádobu na prach

Čistenie prateľnej utierky mopu

1 Odstráňte prateľnú utierku mopu z pásikov so suchým zipsom.

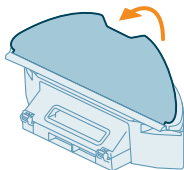

2 Vysuňte prateľnú utierku mopu rovnou stranou z drážky.

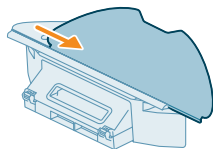

3 Prateľnú utierku mopu opláchnite a vyčistite vo vode alebo ju operte v práčke.

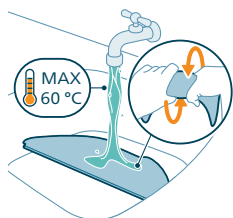

4 Vysušte prateľnú utierku mopu na vzduchu.

i Poznámka: Nesušte prateľnú utierku mopu inými spôsobmi.

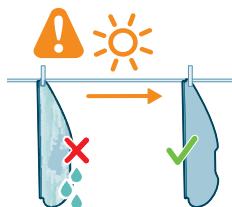

Vyčistite nádobu na prach a umývateľný filter

1 Vyberte nádobu na vodu s nádobou na prach.

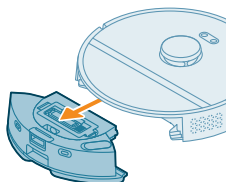

2 Otvorte veko nádoby na prach.

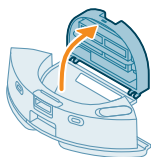

! Poznámka: Nepomýľte si veko nádoby na prach s vekom umývateľného filtra.

3 Vyklepte nečistoty z nádoby na prach.

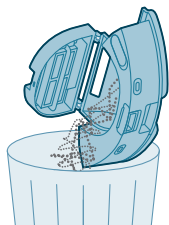

4 Nádobu na prach opláchnite pod tečúcou vodou.

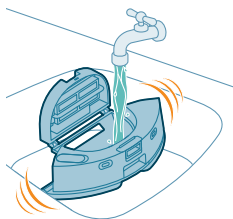

5 Nádobu na prach nechajte uschnúť na vzduchu.

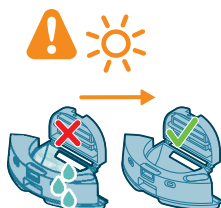

6 Otvorte veko umývateľného filtra.

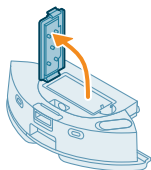

7 Vytiahnite umývateľný vzduchový filter von.

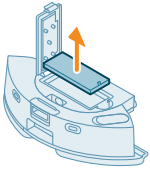

8 Opláchnite umývateľný filter vodou a nechajte ho uschnúť na vzduchu.

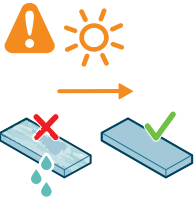

i Poznámka: Nepoužívajte čistiace prostriedky.

i Poznámka: Nesušte umývateľný filter inými spôsobmi.

9 Uistite sa, že umývateľný filter je úplne suchý, a potom ho priložte k zámku filtra nádoby na prach a zatlačte ho.

10 Zatlačte umývateľný filter nadol.

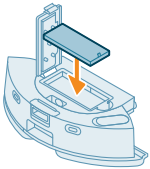

11 Zatvorte veko umývateľného filtra.

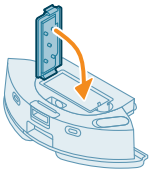

12 Zasuňte nádobu na prach späť do nádoby na vodu.

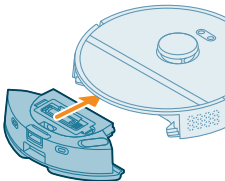

Čistenie nádoby na vodu

- 1 Stlačte tlačidlo na uvoľnenie nádoby na vodu a vytiahnite nádobu na vodu z robota.

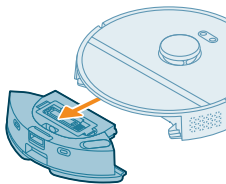

- 2 Otvorte veko nádoby na vodu.

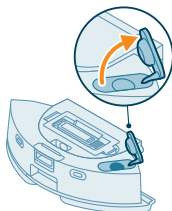

- 3 Nádobu na vodu naplňte vodou z vodovodu a vytraste ju nad umývadlom.

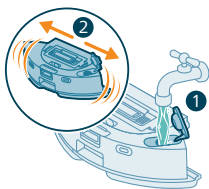

- 4 Všetku zostávajúcu vodu z nádoby na vodu vylejte.

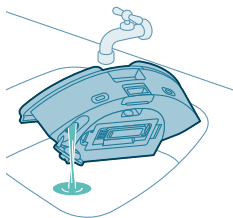

- 5 Osušte vonkajšiu stranu nádoby na vodu handričkou.

i Poznámka: Nepoužívajte čistiace prostriedky.

⚠ DÔLEŽITÉ: Nádobu na vodu neumývajte v umývačke riadu.

- 6 Tesniaci uzáver nádoby na vodu nechajte otvorený, aby mohlo vnútro nádoby vyschnúť.

i Poznámka: Nepoužívajte iné spôsoby sušenia nádoby na vodu.



7 Vložte nádobu na vodu do robota.

i Poznámka: Skontrolujte, či je vonkajší povrch nádoby na vodu suchý.

i Poznámka: Nepoužívajte čistiace prostriedky.

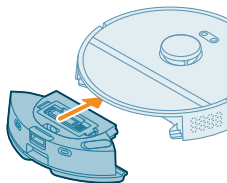

Čistenie hlavnej kefy

1 Položte robota hore dnom na rovný a stabilný povrch.

2 Súčasne stlačte tlačidlá uvoľnenia krytu kefy.

3 Zdvihnite a odstráňte kryt kefy.

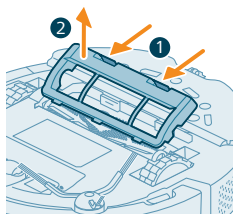

4 Vytiahnite hlavnú kefu.

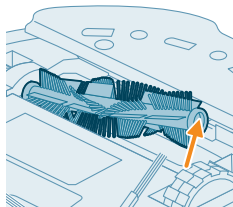

5 Odpojte nástroj na čistenie od veka nádoby na prach.

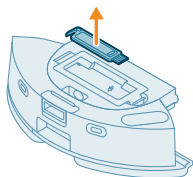

6 Pomocou nástroja na čistenie rozstrihajte vlasy.

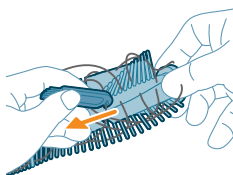

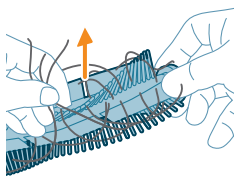

7 Odstráňte z hlavnej kefy vlasy a nečistoty.

Tip: Na odstránenie nečistôt z hlavnej kefy použite kefový koniec čistiaceho nástroja.

8 Ak ste sňali kryt z konca hlavnej kefy, zatlačte ho späť.

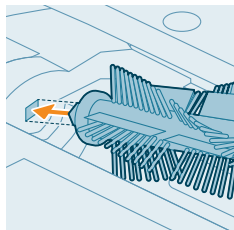

9 Nasadte hlavnú kefu na správne miesto. Spojte kolík štvorcového tvaru s otvorom štvorcového tvaru a vložte kefu na miesto.

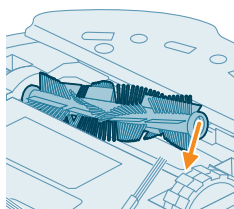

10 Umiestnite okraje krytu kefy do správnych výrezov.

11 Zatlačte kryt kefy dovnútra.

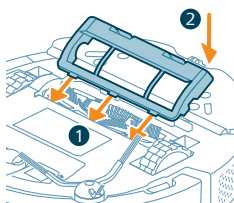

Čistenie bočnej kefy

1 Položte robota hore dnom na rovny a stabilný povrch.

2 Vyberte bočnú kefu.

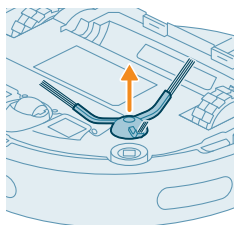

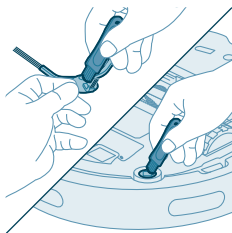

- 3 Pomocou kefy s mäkkými štetinami (napr. kefy na zuby) odstráňte prach a nečistoty z bočnej kefy a robota.

Tip: Na odstránenie prachu a nečistôt z bočnej kefy a robota môžete použiť kefový koniec čistiaceho nástroja.

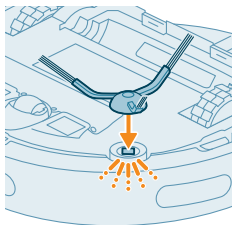

- 4 Pripevnite bočnú kefu tak, že ju zacvaknete do správnej polohy v spodnej časti robota.

Čistenie hlavných koliesok a predného kolieska

- 1 Položte robota hore dnom na rovný a stabilný povrch.
- 2 Pomocou kefy s mäkkými štetinami (napr. kefy na zuby) odstráňte prach a nečistoty z predného kolieska a hlavných koliesok.

Tip: Na odstránenie prachu a nečistôt z koliesok môžete použiť kefový koniec čistiaceho nástroja.

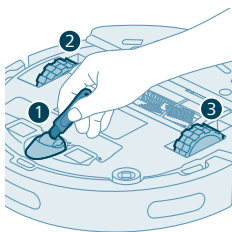

Čistenie snímačov, kontaktných bodov a kužela signálu IR

Ak chcete zachovať dobrý čistiaci výkon, musíte z času na čas vyčistiť snímač, kontaktné body a kužel signálu IR.

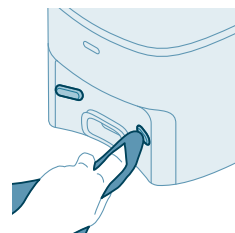
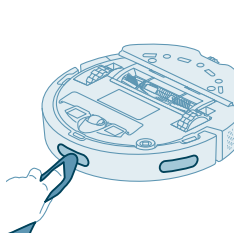
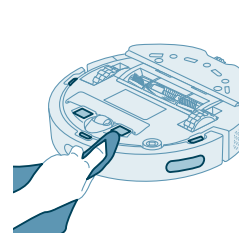

- 1 Odpojte stanicu zo zásuvky.
- 2 Použite mäkkú neabrazívnu suchú handričku.
- 3 Vyčistite súčasti.

i Poznámka: Nepoužívajte čistiace prostriedky.

4 Súčasti a povrchy osušte suchou handričkou.

i Poznámka: Nepoužívajte iné spôsoby sušenia súčastí.

Výmena vrečka na prach

Keď oranžová LED kontrolka na stanici na automatické vysypanie bliká, čo znamená, že je vrečko na prach plné.

1 Otvorte veko stanice na automatické vysypanie.

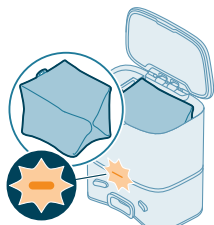

2 Stlačte uvoľňovacie tlačidlo a zatlačte nosič vrečka do strany.

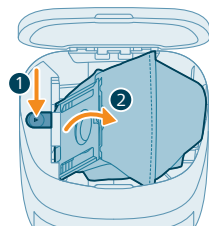

3 Vyberte vrečko na prach a zlikvidujte ho.

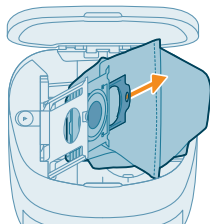

4 Zasuňte kartónovú časť vrečka na prach do nosiča vrečka.

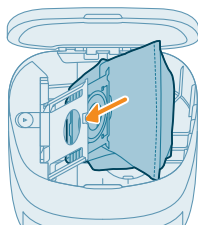

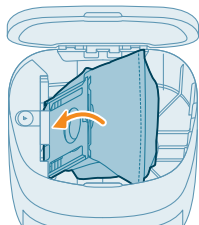

- 5 Zatlačte nosič vrečka späť do zvislej polohy, až kým nezačujete cvaknutie.
- 6 Zatvorte veko stanice na automatické vysypanie.

i Informácie o tom, kde a ako objednať nové vrečky na prach, nájdete v príručke v časti „Výmena“.

Dlhodobé skladovanie

- 1 Nabíjajte batériu, kým nebude plne nabitá.
- 2 Robot skladujte pri teplotách nižších ako 35 °C a vyšších ako 8 °C.

Signály v používateľskom rozhraní a ich význam

Signál

Opis signálu

Význam signálu

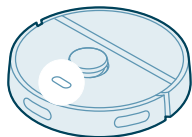

Svetelný indikátor na robotovi sa rozsvieti na bielo.

Robot je zapnutý alebo v čistiacom okruhu.

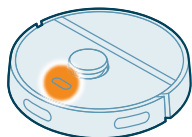

Svetelný indikátor na robotovi bliká na bielo a oranžovo.

Robot sa nabíja.

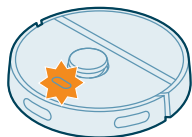

Svetelný indikátor na robotovi bliká na oranžovo.

Robot narazil na problém alebo je v režime párovania.

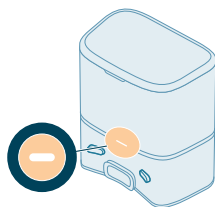
Signál**Opis signálu****Význam signálu**

Svetelný indikátor na stanici sa rozsvieti na bielo.

Stanica je pripojená.

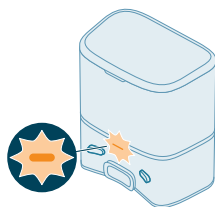

Svetelný indikátor na stanici bliká na oranžovo.

Veko stanice nie je zatvorené, v stanici nie je vložené vrečko s-bag alebo je vrečko s-bag plné.

Ak indikátor stále svieti na oranžovo aj po tom, čo ste skontrolovali vyššie uvedené, obráťte sa na stredisko starostlivosti o zákazníkov vo svojej krajine.

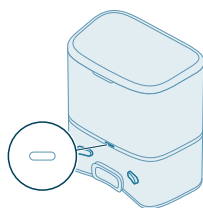

Svetelný indikátor na stanici nesvieti.

Stanica nie je pripojená.

Ak je stanica pripojená, svetelný indikátor zhasne z dôvodu šetrenia energie, ak je spotrebič nečinný.

Resetovanie/obnovenie robota

Robota môžete resetovať/obnoviť súčasným stlačením a podržaním tlačidla domov a tlačidla zap./vyp. na hornej strane robota na 15 sekúnd.

i Poznámka: Po resetovaní/obnovení sa musí robot znovu pripojiť k aplikácii a príslušné nastavenia v aplikácii sa odstráni.

Výmena

Objednávanie príslušenstva

Ak chcete kúpiť príslušenstvo alebo náhradné diely, navštívte adresu www.philips.com/homerun2000 alebo sa obráťte na predajcu výrobkov Philips. Môžete tiež kontaktovať Stredisko starostlivosti o zákazníkov spoločnosti Philips vo svojej krajine (kontaktné údaje nájdete v medzinárodne platnom záručnom liste).

Náhradné diely:

XV1430 Náhradné prateľné utierky
mopu

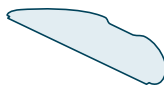

XV1433 Súprava na údržbu s
2 filtrami, 1 hlavnou kefou
a 1 bočnou kefou.

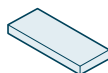

FC8022 Vrecká na prach
(antialergénne vrecká)



Vybratie nabíjateľnej batérie

Pri vyberaní nabíjateľnej batérie postupujte podľa nasledujúcich pokynov. Robot tiež môžete odnieť do servisného strediska spoločnosti Philips a požiadať o vybratie nabíjateľnej batérie. Adresu servisného strediska vo vašej blízkosti vám poskytne Stredisko starostlivosti o zákazníkov spoločnosti Philips vo vašej krajine.

Pri otvorení zariadenia a likvidácii nabíjateľnej batérie sa riadte príslušnými bezpečnostnými opatreniami.

Varovanie: Skôr než batériu vyberiete, skontrolujte, či je zariadenie odpojené od stanice a batéria je úplne vybitá.

- 1 Spustite robota z ľubovoľného miesta v miestnosti (a nie zo stanice).
- 2 Aby sa zabezpečilo, že je nabíjateľná batéria pred odstránením a likvidáciou úplne vybitá, nechajte robota zapnutý, kým sa batéria úplne nevybije.
- 3 Odskrutkujte skrutky krytu priečinka na batériu a odmontujte kryt.

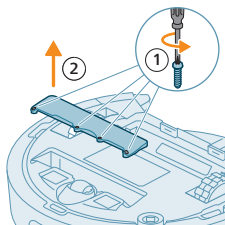

- 4 Nadvihnite nabíjateľnú batériu a odpojte ju stlačením malej plošky na konektore batérie na uvoľnenie konektora batérie.
- 5 Robot a nabíjateľnú batériu zanezte na zberné miesto elektrických a elektronických výrobkov.

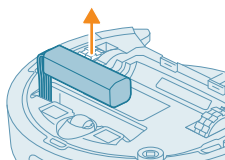

Záruka a podpora

Ak potrebujete informácie alebo podporu, navštívte webovú stránku **www.philips.com/support** alebo si prečítajte informácie v medzinárodnom platnom záručnom liste.

Pri navrhovaní a výrobe vášho robotického vysávača sme postupovali veľmi dôsledne. Ak by sa však náhodou stalo, že váš robot potrebuje opravu, Stredisko starostlivosti o zákazníkov vo vašej krajine zariadi všetky nevyhnutné opravy v čo najkratšom možnom čase tak, aby ste s tým mali čo najmenej starostí. Ak sa vo vašej krajine nenachádza Stredisko starostlivosti o zákazníkov, obráťte sa na miestneho predajcu výrobkov značky Philips.

Likvidácia a recyklácia

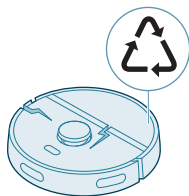

Nevyhadzujte robota do bežného odpadu. Uistite sa, že ho odovzdáte do zberného miesta na recykláciu elektrických zariadení.

Riešenie problémov

Táto kapitola obsahuje prehľad najbežnejších problémov, s ktorými by ste sa mohli stretnúť pri používaní tohto zariadenia. Ak sa vám nepodarí vyriešiť problém pomocou nižšie uvedených informácií, prejdite do aplikácie k robotu Philips HomeRun alebo navštívte stránku www.philips.com/homerun2000, kde tiež nájdete videonávody a odpovede na často kladené otázky. Môžete sa obrátiť aj na Stredisko starostlivosti o zákazníkov vo svojej krajine.

Problém	Možná príčina	Riešenie
Robot sa nezapne.	Batéria je takmer vybitá.	Pred použitím robota nabite v stanici.
	Okolité teplota je príliš nízka alebo príliš vysoká.	Používajte robota pri teplote od 8 °C do 35 °C.
Robot sa nemôže spárovať s aplikáciou.	Robot už nie je v režime párovania.	Uvedte robota späť do režimu párovania súčasným podržaním tlačidla domov a tlačidla zap./vyp. (kontrolky budú blikať na oranžovo).
	Pripojenie Wi-Fi (signál) nie je dobré.	Umiestnite robota do oblasti s dobrým signálom Wi-Fi.
	Bola vybraná nesprávna sieť Wi-Fi.	Uistite sa, že ste vybrali správnu sieť Wi-Fi.
	Bolo zadané nesprávne heslo.	Uistite sa, že ste zadali správne heslo k Wi-Fi.
	V aplikácii bol vybraný nesprávny model robota.	Uistite sa, že ste vybrali správny model robota.
	Bola stiahnutá nesprávna aplikácia.	Vždy používajte aplikáciu, ktorú ste si stiahli pomocou QR kódu zo stručnej príručky.
Aplikácia a robot strácajú spojenie.	Robot sa dostal mimo dosahu signálu Wi-Fi.	Počkajte, kým robot zájde späť do oblasti s dobrým signálom Wi-Fi.
	Robot prešiel do režimu spánku.	Ak sa robot nevráti do stanice, prejde do režimu spánku. Ak chcete prebudiť robota, stlačte tlačidlo zap./vyp. na 3 sekundy alebo dlhšie. Potom ho v aplikácii alebo

Problém	Možná příčina	Riešenie
		stlačením tlačidla domov odošlite na stanicu.
	Heslo Wi-Fi bolo zmenené.	Keď sa zmenia podrobnosti siete Wi-Fi: znova pridajte robota do aplikácie.
	Názov siete Wi-Fi bol zmenený.	Keď sa zmenia podrobnosti siete Wi-Fi: znova pridajte robota do aplikácie.
	Účet aplikácie bol zmenený.	Keď boli zmenené podrobnosti účtu, pridajte robota do aplikácie znova.
E-mail s overovacím kódom neprišiel.	Doručenie e-mailu s overovacím kódom môže trvať až minútu.	Počkajte na e-mail dlhšie ako minútu.
	E-mail nebol odoslaný.	Kliknite na tlačidlo „Odoslať znova“.
	E-mail mohol spadnúť do priečinka „Spam“ alebo „Nevyžiadaná pošta“.	Skontrolujte priečinky „Spam“ alebo „Nevyžiadaná pošta“. (E-mailová adresa odosielateľa začína: HomeRun_noreply@).
	Bola použitá nesprávna e-mailová adresa.	Skontrolujte, či ste použili správnu e-mailovú adresu.
	Telefón alebo počítač nemá dobré pripojenie k internetu na príjem e-mailu.	Skontrolujte, či má telefón alebo počítač dobré pripojenie k internetu.
Robot nemôže nájsť stanicu.	Stanica bola počas čistenia presunutá.	Umiestnite stanicu späť na rovnaké miesto, kde bola pred začatím čistenia.
	Stanica nie je pripojená k napájaniu.	Pripojte stanicu k napájaniu.
	Snímače na robote alebo na stanici sú znečistené.	Vyčistite všetky snímače na robote a na stanici.
	Zóna so zákazom vstupu bola umiestnená príliš blízko stanice.	Neukladajte zóny so zákazom vstupu príliš blízko stanice.
	Stanica bola umiestnená na veľmi jasne osvetlenom mieste.	Neumiestňujte stanicu na veľmi jasne osvetlené miesto (napríklad na priame slnečné svetlo), mohlo by to rušiť infračervený signál.
Robot stanicu odtláča.	Stanica nestojí tesne pri stene.	Umiestnite stanicu zadnou stranou k stene.
	Snímače na robote alebo na stanici sú znečistené.	Vyčistite všetky snímače na robote a na stanici.
	Stanica okolo seba nemá dostatok priestoru (0,5 m na každú stranu a 1,5 m dopredu).	Uistite sa, že je okolo stanice dostatok miesta.
Robot nečistí správne.	Nádoba na prach v robotovi je plná.	Vyprázdnite nádobu na prach v robotovi.

Problém	Možná příčina	Riešenie
	Nádoba na vodu je prázdna.	Doplňujte nádobu na vodu včas.
	V kefičkách sú zaseknuté nečistoty.	Odstráňte z kefičiek všetky nečistoty.
	Filter nebol vyčistený.	Filter pravidelne čistite.
	Filter nebol umiestnený späť alebo nebol umiestnený správne.	Umiestnite filter späť správne.
	Je potrebné vymeniť prateľnú utierku mopu.	Vymeňte prateľnú utierku mopu XV1430. Novú prateľnú utierku mopu XV1430 kúpíte prostredníctvom aplikácie alebo na adrese www.philips.com/homerun2000
Robot počas mokrého čistenia nespotrebovávajú žiadnu vodu alebo len málo.	Úroveň vody je nastavená príliš nízko.	Nastavte v aplikácii vyššiu úroveň vody.
Z mopu vyteká príliš veľa vody/robot príliš namáča podlahu.	Úroveň vody je nastavená príliš vysoko.	Nastavte v aplikácii nižšiu úroveň vody. ⚠ DÔLEŽITÉ: Na mokré čistenie chĺstovitých podlahových krytín, ako sú parkety, nastavte úroveň vody v aplikácii na najnižšiu úroveň.
Robot vynecháva oblasti na čistenie/robot nevyčistí celú oblasť/robot začal vynechávať určité miesta.	Snímače na robote už nie sú čisté.	Vyčistite snímače na robote suchou handričkou.
	Robot pracuje na klzkej naleštenej podlahe.	Skôr ako robot začne s čistením, uistite sa, že je podlaha suchá.
	Robot sa nedokáže dostať do určitých oblastí blokových nábytkom alebo prekážkami.	Upracte priestor, ktorý má byť vyčistený – dajte nábytok a malé predmety na správne miesto.
	Oblasť čistenia nie je uprataná.	Skôr ako robot začne s čistením, odstráňte z podlahy malé predmety a upracte oblasť čistenia.
	Robot udržuje bezpečnostný odstup v blízkosti zón so zákazom vstupu a zón so zákazom mokrého čistenia, čo môže spôsobiť, že robot určitou oblasťou neprejde.	Nastavte zónu so zákazom vstupu alebo zónu so zákazom mokrého čistenia v aplikácii o niečo menšiu.

Problém	Možná příčina	Riešenie
Robot sa zablokoval tým, že nasal kábel.	Na podlahe sú káble, ktoré robot nedokáže rozpoznať.	Zastavte robota a odstráňte kryt kefy. Vyberte hlavnú kefu a skontrolujte, či niečo neuviazlo v bočnej kefe: vyberte bočnú kefu, vytiahnite kábel a znovu nasadte bočnú kefu. Pred spustením čistenia odstráňte z podlahy všetky káble.
Robot spadne zo schodov.	Snímače na ochranu pred pádom na spodnej strane robota sú znečistené.	Vyčistite snímače na ochranu pred pádom na spodnej strane robota. Ak bude robot aj naďalej padať zo schodov, nakreslite virtuálnu stenu na vrchu schodov v aplikácii.
Robot sa nenabíja alebo sa veľmi rýchlo vybíja.	Na najvyšší stupienok schodiska boli umiestnené predmety, ktoré robot rozpozná a myslí si teda, že môže bezpečne ísť ďalej.	Odstráňte všetky predmety z horného stupienka schodiska.
Robot sa nenabíja alebo sa veľmi rýchlo vybíja.	Robot je uložený v priestore, kde je príliš horúco alebo príliš chladno.	Robot nabíjajte a skladujte pri teplote od 8 °C do 35 °C.
Stanica na automatické vysypanie nezbera prach z robota.	Vrečko na prach nebolo umiestnené správne alebo umiestnené správne.	Umiestnite vrečko na prach do stanice na automatické vysypanie správne.
	Vrečko na prach je plné.	Umiestnite do stanice na automatické vysypanie prázdne vrečko na prach.
	V aplikácii bol aktivovaný tichý režim alebo nastavenie „Nerušit“.	V aplikácii zrušte výber tichého režimu alebo nastavenie „Nerušit“.
	Vstup stanice na automatické vysypanie je zablokovaný.	Vyčistite vstup stanice na automatické vysypanie.
V nádobe na vodu sa tvorí pena a robot sa zvláštne pohybuje.	Do nádoby na vodu bol pridaný čistiaci prostriedok, takže robot kľže.	Nikdy už nepridávajte do nádoby na vodu čistiaci prostriedok. Vyčistite robota a jeho kolieska vrátane dôkladného prepláchnutia nádoby na vodu.
Robot vydáva zvláštny zvuk.	Filter nebol umiestnený späť alebo nebol umiestnený správne.	Skontrolujte, či bol filter umiestnený späť správne.
	Robot vyčistil tvrdý kus špiny, ktorý sa teraz presúva v nádobe na prach.	Vyprázdňte nádobu na prach.
Kefy sa už neotáčajú.	V hlavnej kefe sú zaseknuté vlasy.	Odstráňte vlasy pomocou nástroja na čistenie kefy dodaného s robotom.
	V kefách sú zaseknuté iné nečistoty.	Odstráňte z kief zvyšné nečistoty.

Problém	Možná příčina	Riešenie
	Hlavná kefa nebola umiestnená späť správne.	Vyberte hlavnú kefu a znovu ju nasadte.
		Keď nie je hlavná kefa umiestnená späť správne: znovu správne nasadte štvorcový hriadeľ do štvorcového otvoru.
Bočná kefa sa zdeformuje.	V bočnej kefe sa mohlo niečo zaseknúť.	Vložte kefu na chvíľu do horúcej vody a nechajte uschnúť.
		Novú bočnú kefu kúpite prostredníctvom aplikácie alebo na adrese www.philips.com/homerun2000
Robot nebude jazdiť na čiernej podlahe.	Robot si myslí, že veľmi čierna podlaha predstavuje nebezpečenstvo pádu – bola aktivovaná detekcia útesu.	Uistite sa, že sú v miestnosti s veľmi čiernou podlahou rozsvietené svetlá.
		Vyčistite snímač na ochranu pred pádom na spodnej strane robota.
Je nastavený plán, ale robot podľa neho nezačne čistiť.	Môže byť aktivovaná funkcia „Nerušiť“.	Skontrolujte v aplikácii, či nie je funkcia „Nerušiť“ nastavená na rovnaký čas ako plán čistenia.
	Robot je v režime spánku.	Uistite sa, že sa robot nabíja v stanici. Ak sa robot nevráti do stanice, prejde do režimu spánku. Ak chcete prebudiť robota, stlačte tlačidlo zap./vyp. na 3 sekundy alebo dlhšie. Potom ho v aplikácii alebo stlačením tlačidla domov odošlite na stanicu.
	V aplikácii bolo vybrané nesprávne časové pásmo.	Časové pásmo môžete zmeniť v aplikácii v položke „Môj účet“ a „Profil“.
	Robot stratil spojenie so sieťou Wi-Fi.	Uistite sa, že sieť Wi-Fi funguje.
	Batéria robota je vybitá.	Uistite sa, že je stanica pripojená k napájaniu.
Nie je možné sa prihlásiť do účtu aplikácie k robotu.	E-mailová adresa bola zmenená.	V prípade, že bola zmenená e-mailová adresa, vytvorte nový účet aplikácie.
	Heslo nie je správne.	Zadajte správne heslo.
		V prípade, že heslo zabudnete, kliknite na tlačidlo „Zabudnuté heslo“ a postupujte podľa pokynov.
	Je vybraná nesprávna oblasť krajiny.	Vyberte v aplikácii správnu oblasť krajiny.

Problém	Možná příčina	Riešenie
Stále sa zobrazujú kontextové hlásenia o aktualizáciách aplikácie alebo firmvéru.	Aktualizácie aplikácie alebo firmvéru nie sú nainštalované.	Ak chcete neustále zlepšovať robota, odporúčame nainštalovať si všetky aktualizácie.
Aplikácia k robotovi Philips HomeRun nie je v mojej krajine dostupná.	Prístup k správnym informáciám o krajine môže byť blokovaný cez VPN.	Vypnite akúkoľvek službu VPN, ktorú používate.
	Účet Google alebo Apple môže byť nastavený na inú krajinu.	Zmeňte informácie o účte Google alebo Apple tak, aby zodpovedali krajine, v ktorej ste robota zakúpili.
Aktualizácia firmvéru zlyhala.	Úroveň nabitia batérie je príliš nízka.	Aby bolo možné nainštalovať aktualizáciu, musí byť úroveň nabitia batérie robota viac ako 20 %.
	Robot nie je v stanici.	Pri inštalácii aktualizácie sa uistite, že sa robot nabíja v stanici.
	Signál Wi-Fi nie je dostatočný.	Uistite sa, že sa robot nachádza na mieste so silným signálom Wi-Fi.
Robot dokončil mapovanie, ale v aplikácii mapu nevidím.	Robot mapovanie nezačal a nedokončil v stanici.	Ak chcete vytvoriť mapu, uistite sa, že robot vychádza zo stanice a tiež v nej končí. Keď sa mapa uloží do aplikácie, môžete robota používať bez stanice.
	Robot sa zasekol alebo zablokoval počas mapovania.	Vráťte robota do stanice a reštartujte proces mapovania. Identifikujte umiestnenie, kde sa robot zasekol predtým, a odstráňte všetky prekážky alebo zablokujte prístup robota do príslušnej oblasti. Po vytvorení mapy môžete vytvoriť zónu so zákazom vstupu, aby ste zabránili opätovnému vstupu robota do tejto oblasti.
Moja mapa sa z aplikácie stratila.	Bol dosiahnutý maximálny počet máp.	Keď robot rozpozná nové prostredie, vytvorí novú mapu. Ak už máte 5 máp, robot prepíše niektorú starú. Ak chcete zaistiť, že robot určitú mapu neprepíše, uzamknite ju v aplikácii. Môžete uzamknúť 3 mapy súčasne.
Nechcem používať funkciu Wi-Fi.	Funkciu Wi-Fi je možné deaktivovať vo vašom zariadení.	Ak chcete deaktivovať funkciu Wi-Fi robota, stlačte nárazník na prednej strane robota a tlačidlo domov na 10 sekúnd. Základné funkcie môžete používať aj bez Wi-Fi, avšak na plný prístup ku všetkým funkciám vám dôrazne odporúčame spárovanie robota s Wi-Fi.

Sadržaj

Uvod	745
Pregled proizvoda	746
Pre prvog korišćenja	747
Pre upotrebe	748
Punjenje robota	749
Preuzmite aplikaciju, registrujte se i povežite na Wi-Fi mrežu	750
Zvučni signali	752
Postavljanje jezika glasovnih upozorenja	752
Kako robot radi	752
Kreirajte mapu	752
Odredite gde robot ne sme da čisti pomoću zabranjenih zona	753
Kako robot čisti	754
Postavite željena podešavanja čišćenja, napredna podešavanja i redosled čišćenja	755
Upotreba robota	756
Priprema ciklusa čišćenja	756
Pokrenite prvi program čišćenja pomoću aplikacije	757
Korišćenje robota bez aplikacije	757
Obrasci brisanja robota	758
Vraćanje u stanicu	758
Automatsko punjenje i nastavak čišćenja	758
Čišćenje i održavanje	759
Kada je potrebno održavanje	759
Kako se čiste umetak za brisanje i posuda za prašinu.	759
Čišćenje rezervoara za vodu	762
Čišćenje glavne četke	763
Čišćenje bočne četke	765
Čišćenje glavnih točkica i prednjeg upravljačkog točkica	766
Čišćenje senzora, kontaktnih tačaka i prozora za IC signal	766
Zamena kese za prašinu	767
Dugotrajno skladištenje	768
Signali korisničkog interfejsa i njihovo značenje	768
Resetovanje/vraćanje podešavanja robota	769
Zamena	769
Naručivanje dodataka	769
Uklanjanje punjive baterije	770
Garancija i podrška	771
Odlaganje i recikliranje	771
Rešavanje problema	771

Uvod

Čestitamo na kupovini robotskog usisivača Philips HomeRun serije 2000! Da biste iskoristili sve prednosti ovog robota i pristupili naprednim funkcijama, možete da preuzmete i instalirate aplikaciju za robote Philips HomeRun. U aplikaciji potražite i video zapise podrške i najčešća pitanja ili posetite veb-lokaciju www.philips.com/homerun2000.

Pre prve upotrebe robota pažljivo pročitajte zasebnu brošuru za bezbednost i sačuvajte je za buduću upotrebu.

Pregled proizvoda

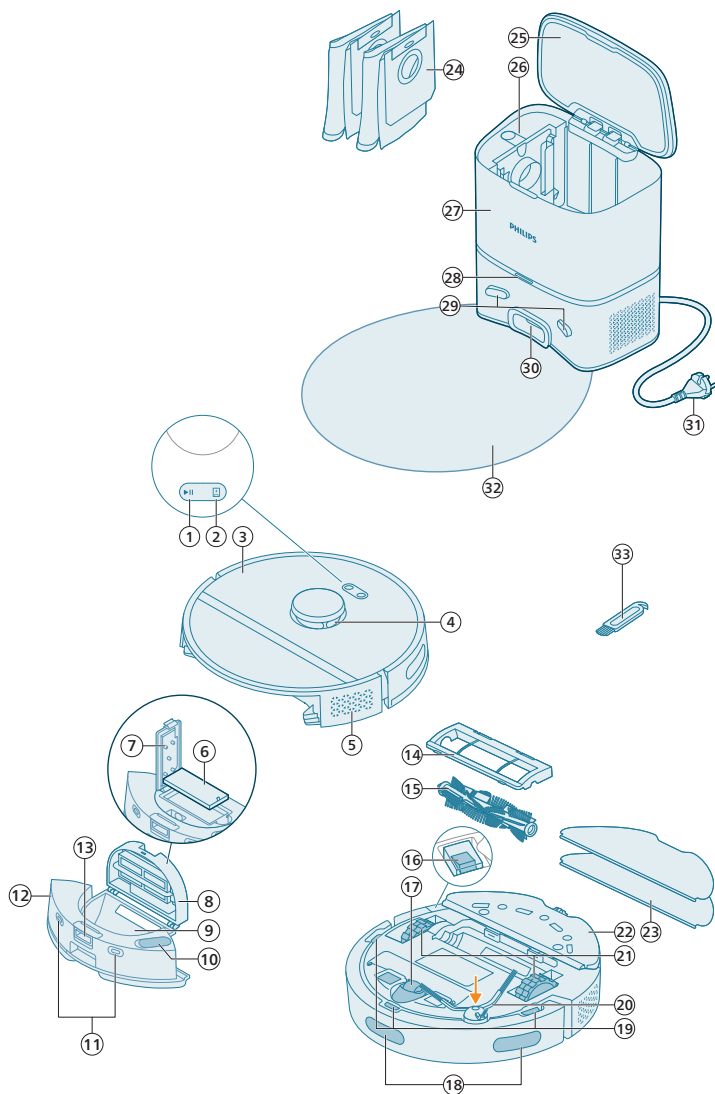

- 1 Dugme za početak/zaustavljanje
- 2 Dugme za početak
- 3 Gornji poklopac
- 4 Laserska navigacija od 360° (LiDAR)
- 5 Izlaz za vazduh
- 6 Perivi filter

- 7 Poklopac perivog filtera
- 8 Poklopac posude za prašinu
- 9 Posuda za prašinu
- 10 Ulaz za vodu
- 11 Kontakti za punjenje (robot)
- 12 Rezervoar za vodu
- 13 Dugme za otpuštanje rezervoara za vodu
- 14 Poklopac četke
- 15 Glavna četka
- 16 Prekidač za uključivanje/isključivanje
- 17 Prednji upravljački točkić
- 18 Senzor za izbegavanje pada i zida
- 19 Senzor ispadanja (3x)
- 20 Bočna četka
- 21 Glavni točkići
- 22 Držač umetka za brisanje
- 23 Perivi umetak za brisanje (2x)
- 24 Kesa za prašinu (2x)
- 25 Poklopac spremnika
- 26 Odeljak za kesu za prašinu
- 27 Stanica za automatsko pražnjenje
- 28 Indikatorska lampica
- 29 Kontakti za punjenje (stanica)
- 30 Ulaz za automatsko pražnjenje
- 31 Utičnica kabla za napajanje
- 32 Podmetač
- 33 Alatka za čišćenje četke

Pre prvog korišćenja

- 1 Izvadite aparat iz kutije i uklonite svu ambalažu.
- 2 Skinite zaštitne poklopce.
- 3 Ako vidite bilo kakav znak vidljivog oštećenja, posetite našu veb-lokaciju **www.philips.com/support** ili se obratite centru za korisničku podršku u svojoj zemlji.

Pre upotrebe

Saveti za izbor najbolje lokacije za postavljanje stanice:

- Nemojte postavljati stanicu na jaku sunčevu svetlost ili ispod nameštaja. To će blokirati infracrveni signal koji pomaže robotu da se vrati do stanice.
- Postavite stanicu na ravnu površinu pored zida.
- Postavite stanicu na tvrdi pod.
- Nemojte postavljati stanicu pored stepenica ili izvora toplote (radijator).
- Postavite je na lokaciju sa dobrom pokrivenošću Wi-Fi mreže.

Postavljanje stanice

- 1 Montirajte stanicu u okviru tačnih dimenzija za postavljanje.

i Napomena: Ostavite po 0,5 metara razmaka sa obe strane stanice i 1,5 metar ispred stanice.

- 2 Uključite stanicu na napajanje.
- 3 Proverite da li je preostali deo kabla za napajanje dobro sakriven iza stanice kako robot ne bi prešao preko njega.
- 4 Postavite kesu za prašinu u odeljak za kesu za prašinu na stanici.

Postavljanje držača umetka za brisanje, perivog umetka za brisanje i bočne četke

- 1 Spojite bočnu četku tako što će kliknuti u pravi položaj pri dnu robota.

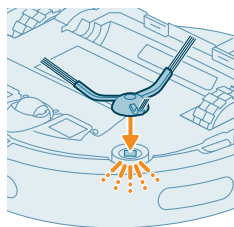
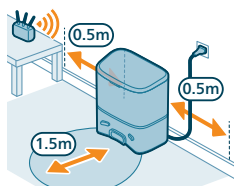

- 2 Spojite držač umetka za brisanje na donjem delu rezervoara za vodu na robotu.

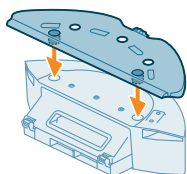

- 3 Gurnite ravnu stranu perivog umetka za brisanje u odgovarajući prorez na držaču umetka za brisanje.

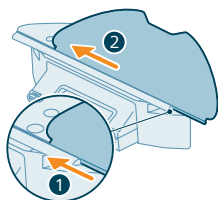

- 4 Pričvrstite perivi umetak na čičak traku držača umetka za brisanje.

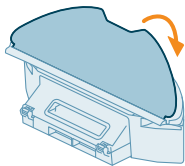

Punjenje robota

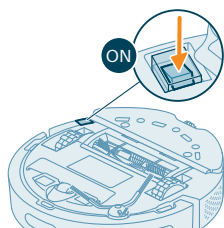

- 1 Pritisnite prekidač za uključivanje/isključivanje na donjem delu robota da biste uključili robot.
- 2 Okrenite robot u pravilan položaj i postavite ga na pod ispred stanice.
- 3 Proverite da li je stanica uključena u zidnu utičnicu.

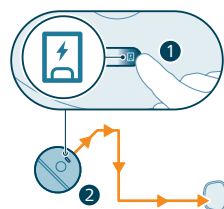

- 4 Pritisnite dugme za početak. Robot dolazi do pravilnog položaja na stanici.
- 5 Sačekajte dok se robot potpuno ne napuni.

Ako je baterija prazna, robot neće doći sam u pravilan položaj. U tom slučaju pratite sledeće korake:

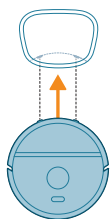

- 1 Okrenite robot u pravilan položaj i postavite ga na pod ispred stanice. Rezervoar za vodu treba da bude okrenut prema stanici.
- 2 Poravnajte kontakte za punjenje na rezervoaru za vodu na robotu sa kontaktima za punjenje na stanici.

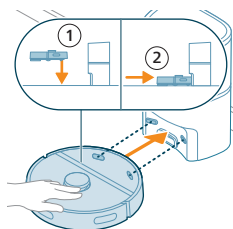

- 3 Gurnite robot prema stanici kako bi kontakti za punjenje robota došli u kontakt sa kontaktima za punjenje stanice.

i Napomena: Proverite da li je robot u ispravnom položaju i da li je počeo da se puni. Svetla na dva dugmeta na vrhu robota sporo trepere. Ako je baterija prazna, možda će malo potrajati dok robot ne pokaže da se puni.

i Pažnja: Čak i ako puniti robot prvi put, stanica će početi da usisava tako da prazni robot. To nije greška, već je deo normalne procedure punjenja.

- 4 Sačekajte dok se robot potpuno ne napuni.

i Napomena: Robot mora biti u potpunosti napunjen pre prve upotrebe.

i Napomena: Uključite se i bela LED svetla na stanici koja pokazuju da se robot puni.

Preuzmite aplikaciju, registrujte se i povežite na Wi-Fi mrežu

Sadržaj aplikacije

Robotom možete da upravljate pomoću aplikacije Philips HomeRun. Ova aplikacija omogućava upravljanje robotom i pruža pomoć i podršku:

- 1 Video zapisi sa uputstvima za korišćenje.
- 2 Puna verzija uputstva za korisnike.
- 3 Najčešća pitanja.
- 4 Kontakt sa korisničkom podrškom.
- 5 Kreiranje mape doma.
- 6 Izbor prostorija za čišćenje.
- 7 Odabir različitih režima čišćenja i podešavanja za svaku prostoriju.
- 8 Prikaz statusa ciklusa čišćenja u stvarnom vremenu i nivoa napunjenosti baterije.
- 9 Prijem obaveštenja u upozorenja.
- 10 Zakazivanje ciklusa čišćenja.
- 11 Prikaz statusa održavanja i pronalaženje rezervnih delova.

Preuzimanje aplikacije

- 1 Skenirajte QR kôd koji se nalazi levo ili na pakovanju robota da biste preuzeli aplikaciju za robot Philips HomeRun.

Ili:

Potražite „Philips HomeRun robot app“ u prodavnici Apple App Store ili bilo kojoj drugoj prodavnici Android aplikacija.

- 2 Preuzmite i instalirajte aplikaciju.
- 3 Pratite uputstva u aplikaciji.



Registrujte lični nalog

Kada registrujete lični nalog, možete da koristite sledeće prednosti:

- Upravljanje robotom sa više uređaja, npr. pametnim telefonom i tabletom ili dodajte više korisnika u domaćinstvu.
- Čuvanje rezervne kopije važnih podataka, kao što su prilagođeni planovi čišćenja vašeg doma.

i Napomena: Ako promenite telefon, a nemate nalog, izgubićete sve prilagođene planove čišćenja.

i Važno: Philips ceni i poštuje vašu privatnost. Pre registracije, u aplikaciji možete pronaći vezu za naše obaveštenje o privatnosti.



Postavljanje Wi-Fi veze

i Pre nego što počnete: proverite da li robot i mobilni uređaj imaju dobru Wi-Fi pokrivenost.

- 1 Pritisnite dugme „Dodaj robota“ u aplikaciji i pratite uputstva.
- 2 Uparite robot sa Wi-Fi mrežom u aplikaciji. Proverite da li pri ruci imate lozinku za Wi-Fi mrežu.

- 3 Pritisnite istovremeno dugme za pokretanje/zaustavljanje i dugme za početak i držite tri sekunde. Svetla na dugmadima će trepereti narandžasto, što označava da je robot u režimu za postavljanje Wi-Fi veze.
- 4 Kliknite na dugme za pridruživanje ako je prikazano u aplikaciji da biste se povezali na mrežu „**Philips robot**“.

i Napomena: Ako dugme za pridruživanje nije prikazano u aplikaciji, izađite iz aplikacije i idite na opciju Wi-Fi u meniju „Postavke“ na mobilnom uređaju. Tu možete da izaberete mrežu „**Philips robot**“ i da se povežete.

i Napomena: Vaš robot može da se poveže na Wi-Fi opsege frekvencije 2,4 GHz i 5 GHz.

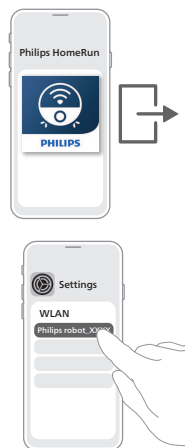

Ako Wi-Fi uparivanje ne uspe:

- Proverite Wi-Fi vezu.
- Proverite da li ste izabrali pravi model.
- Proverite da li ste uneli tačnu lozinku za Wi-Fi.
- Proverite da li je robot i dalje u režimu za postavljanje Wi-Fi veze.

i Napomena: To možete da prepoznate ako svetla na dva dugmeta na robotu i dalje trepere narandžasto.

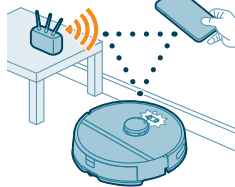

i Napomena: Ako niste uspeli da rešite problem, posetite veb-lokaciju www.philips.com/homerun2000 gde ćete pronaći informacije za podršku i podatke za kontakt sa korisničkom podrškom.

Zvučni signali

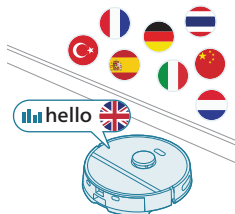

- Jezik glasovnog upozorenja na robotu može da se promeni sa engleskog na lokalni jezik. Da biste promenili jezik, preuzmite aplikaciju i povežite robot na Wi-Fi mrežu da bi mogao da preuzme novi jezik.
- Aplikacija će prikazati upozorenja i podsetnike ako je potrebno da obratite pažnju na robota. Tako ćete imati sve informacije o statusu u stvarnom vremenu, čak i kada robot čisti dok ste odsutni.

Postavljanje jezika glasovnih upozorenja

i Jezik glasovnih upozorenja možete da postavite odmah nakon što povežete robot na Wi-Fi mrežu.

- 1 Robot mora da bude povezan sa aplikacijom.
- 2 Na dva mesta u aplikaciji možete pronaći opciju za promenu jezika glasovnih upozorenja.
 - Na ekranu aplikacije na kom se traži da date ime robotu.
 - Ili pritiskom na ikonu za postavke u gornjem desnom uglu, a zatim izborom kartice sa podešavanjima robota.
- 3 Tu onda izaberite jezik glasovnih upozorenja.

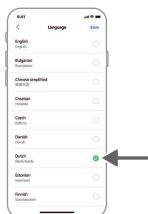

Kako robot radi

Kreirajte mapu

Kako funkcioniše mapiranje

Robot prolazi kroz prostorije, a laserska navigacija brzo skenira prostorije i pravi mapu  poda.

Uređivanje mape

Uređivanje mape u aplikaciji možete da koristite za:

- Izmenu prostorija (spajanje/deljenje soba, davanje naziva sobama) što omogućava prilagođavanje rutine čišćenja u zavisnosti od prostorije.
- Postavljanje zabranjenih područja kojim se određuje gde robot sme da čisti, a gde ne.
- Možete da kreirate mapu za svaki sprat svog doma i da sačuvate do 5 mapa. Kada koristite ovaj aparat, on pravi novu mapu u novom okruženju. Ako imate mape koje često koristite i ne želite da ih slučajno izbrisete, možete da zaključate do 3 mape.

Priprema prostorije za mapiranje

Pre nego što pokrenete mapiranje, obavezno:

- Raspremite prostor.
- Stavite nameštaj na prava mesta.
- Rasklonite nepričvršćene predmete i male prepreke.

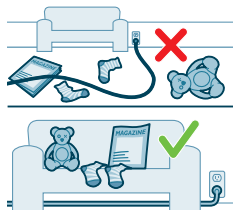

i Napomena: Ovo je važno da se prepreke ne bi trajno sačuvale na mapi.

- Otvorite sva unutrašnja vrata i zatvorite vrata spolja.

i Važno: Robot ne sme da bude blokiran tokom korišćenja.

Kreiranje i uređivanje mape



i Važno: Tokom pravljenja mape robot neće čistiti.

- 1 Da biste kreirali mapu, kliknite na „Kreiraj mapu“ na početnom ekranu direktno nakon uparivanja robota sa aplikacijom ili kada nijedna mapa nije prethodno kreirana. Ili kliknite na ikonu postavki u gornjem desnom uglu, izaberite „Moja mape“ i izaberite ikonu „+“ u gornjem desnom uglu. Zatim pratite uputstva u aplikaciji.
- 2 Da biste uredili mapu, ili izaberite ikonu mape na početnom ekranu ili kliknite na ikonu postavki u gornjem desnom uglu, izaberite „Moje mape“ i izaberite „Uredi mapu“ za mapu koju želite da uredite.

Odredite gde robot ne sme da čisti pomoću zabranjenih zona

U aplikaciji možete da postavite zabranjena područja, čime određujete gde robot sme da čisti, a gde ne.

Virtuelni zid i zabranjena zona

Napravite virtuelne zidove  i zabranjene zone  za područja na koja ne želite da robot ide. Na primer, možete da napravite virtuelne zidove ili zabranjene zone:

- Da biste zaštitili lomljive predmete. Robot ne može da otkrije male prepreke, poput cipela, igračaka ili kablova, niti može da otkrije sjajne, providne (npr. staklo) ili tamne prepreke ili površine.

- Sprečite zaglavljivanje robota tokom čišćenja.

i Napomena: Robot može da se zaglavi na debelim tepisima, tepisima sa resama ili veoma laganim prostirkama, kao što su one u kupatilu. Takođe, robot ne može da otkrije kablove na podu.

- Zaštitite robota.

i Napomena: Robota treba držati dalje od tečnosti i vlažnih područja kao što su posude za kućne ljubimce i tacne za saksije.

i Važno: virtuelni zidovi i zabranjene zone se ne smeju koristiti za zaštitu od opasnosti.

i Važno: virtuelni zidovi i zabranjene zone ne smeju da spreče robota da se vrati u stanicu.

Zona bez brisanja

Napravite zone bez brisanja  da robot ne bi brisao tepihe ili prostirke.

i Napomena: Robot će izbegavati zone bez brisanja kada je pričvršćen držač umetka za brisanje. Kada držač umetka za brisanje nije pričvršćen za robot, robot će usisavati u zoni bez brisanja.

Kako robot čisti

U aplikaciji mogu da se izaberu sledeće rutine čišćenja:

Rutina	Opis
Standardno	Redovno čišćenje se koristi za uobičajenu svakodnevnu rutinu čišćenja. Robot čisti svaku prostoriju u skladu sa podešavanjima koje odredili i sačuvali u planu čišćenja. Ako ne prepoznaje okolinu, robot mapira okruženje i istovremeno čisti u skladu sa poslednjim postavljenim režimom. Ako je to režim sa funkcijom brisanja, ali umetak za brisanje nije ugrađen, robot ne izbacuje vodu. Nakon što se čišćenje završi, robot se vraća u stanicu.
Soba	- Prostorija: robot čisti jednu ili više prostorija redosledom koji odredite.
Zona	- Zona: robot čisti navedenu zonu u prostoriji. Nakon izbora neke od navedenih opcija, možete da izaberete režim čišćenja i precizno podesite željene opcije čišćenja u naprednim podešavanjima.

Postavite željena podešavanja čišćenja, napredna podešavanja i redosled čišćenja

U aplikaciji možete da izaberete pet različitih režima čišćenja za svaku prostoriju. To su standardni režimi i mogu da se koriste u većini situacija. Možete i da prilagodite svoj režim čišćenja preciznim podešavanjem željenih opcija čišćenja u naprednim podešavanjima.

Režimi čišćenja

Režim

Opis

Usisavanje i brisanje Robot istovremeno usisava i briše pod. Ovaj režim je namenjen za redovno čišćenje tvrdih podova.

⚠ VAŽNO: Za brisanje osetljivih tvrdih podova, kao što je parket, nivo vode u aplikaciji postavite na najniži nivo.

Usisivač Robot samo usisava pod. Ovaj režim može da se koristi za područja koja ne smeju da se brišu.

Umetak za brisanje Robot samo briše pod.

Tiho Robot čisti uz minimalnu buku. Snaga usisavanja je snižena i isključena su glasovna upozorenja.

Intenzivno Robot istovremeno usisava i briše pod punom snagom. Ovaj režim je namenjen za temeljno čišćenje manjih površina. Imajte na umu da se ne preporučuje čišćenje velikih površina u ovom režimu. Pošto robot 5 puta prelazi istom površinom, vreme čišćenja i potrošnja baterije bi se značajno povećali.

Željene opcije čišćenja

Za svaki režim čišćenja možete precizno da podesite sledeće opcije čišćenja:

Podešavanje

Opis

Snaga usisavanja Promenite snagu usisavanja:

- Niska 🗲: efikasno čišćenje uz malu potrošnju energije i nizak nivo buke.
- Normalan 🗲: za redovno čišćenje i efikasno uklanjanje fine prašine na tvrdim podovima uz optimalnu ravnotežu između snage i efikasnosti.
- Jako 🗲: za temeljno čišćenje velikih podnih površina. Može da očisti više sa jednim punjenjem nego u maksimalnom režimu.
- Maksimalno 🗲: idealno za uklanjanje krupnije prljavštine, kao što su mrvice. Velika snaga usisavanja uklanja fine čestice prašine skrivene duboko unutar tepiha i pukotina.

Podešavanje**Opis**

Nivo vlažnosti za brisanje 

Odredite brzinu dotoka vode koja se pumpa iz električnog rezervoara za vodu do umetka za brisanje:

⚠ VAŽNO: Nemojte dodavati vruću vodu ili deterdžente za čišćenje u rezervoar za vodu.

- Nisko: za brisanje osetljivih podova, npr. parketa. Kombinacijom usisavanja i brisanja uklanja se više fine prašine nego samo usisavanjem.
- Srednje: optimalno za redovno vlažno i suvo čišćenje. Brisanjem se uklanja površinska prljavština i bakterije i održava se dezinfikovani i zdrav dom.
- Visoko: za besprekorno čišćenje doma. Za intenzivno čišćenje savetujemo vam da ovo podešavanje kombinujete sa 2 ili 5 ponavljanja putanje čišćenja.

Ponavljanje putanje čišćenja

Navedite broj ponavljanja. Za standardno čišćenje dovoljan je jedan prolaz. Robot može da se programira tako da napravi 2 ili 5 prolaza za intenzivno čišćenje. Savetujemo vam da ovu opciju izaberete samo za određena područja zato što utiče na trajanje čišćenja.

Napredna podešavanja

U aplikaciji možete da postavite sopstveni redosled čišćenja klikom na ikonu postavki u gornjem desnom uglu i izborom opcije „Redosled čišćenja“.

Upotreba robota

Priprema ciklusa čišćenja

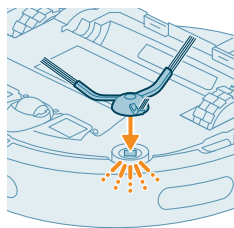

Pre nego što pokrenete ciklus čišćenja robota:

- 1 Spojite bočnu četku tako što će kliknuti u pravi položaj pri dnu robota.

- 2 Spojite držač umetka za brisanje na donjem delu rezervoara za vodu.

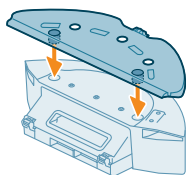

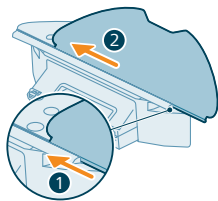

- 3 Gurnite ravnu stranu perivog umetka za brisanje u odgovarajući prorez na držaču umetka za brisanje.

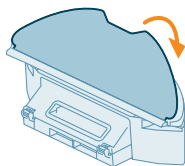

- 4 Pričvrstite perivi umetak na čičak traku držača umetka za brisanje.

⚠ VAŽNO: Držač umetka za brisanje se može ukloniti. Međutim, kada koristite robot sa držačem umetka za brisanje, perivi umetak mora uvek da bude pričvršćen na držač, čak i ako koristite robot bez brisanja. Ovo služi za sprečavanje oštećenja poda i držača umetka za brisanje tokom upotrebe.

- Sklonite sve kablove, žice, kanape i male predmete, kao što su cipele i igračke, sa poda da biste sprečili da se robot zaplete među njima.
- Otvorite sva unutrašnja vrata.
- Unapred navlažite umetak za brisanje da biste dobili optimalne rezultate.

Pokrenite prvi program čišćenja pomoću aplikacije

Pokretanje

- 1 Otvorite aplikaciju.
- 2 Izaberite program za čišćenje: Obično, prostorija ili zona.
- 3 Pritisnite ikonu za pokretanje.

i Napomena: uverite se da je prekidač za uključivanje/isključivanje na robotu postavljen u položaj „on“ (uključeno, „I“).

i Napomena: Ako je nivo baterije previše nizak, čišćenje ne može da počne. Sačekajte dok se robot ne napuni dovoljno da bi započeo ciklus čišćenja.

Zaustavljanje

- 1 Pritisnite ikonu za pauzu u aplikaciji. Robot se zaustavlja.
- 2 Ponovo pritisnite ikonu za pokretanje. Robot nastavlja sa radom.
- 3 Pritisnite ikonu za vraćanje. Robot se vraća u stanicu.

Korišćenje robota bez aplikacije

i Napomena: Za optimalno iskustvo preporučujemo vam da koristite aplikaciju.

Bez aplikacije, robotom možete da upravljate pomoću dva dugmeta koja se nalaze na njemu:

- Dugme za pokretanje/pauziranje
 - Dugo pritisnite (3 s) da uključite i isključite robota.
 - Kratko pritisnite da pokrenete ili pauzirate čišćenje. Pritisnite ponovo za nastavak čišćenja.
- Dugme za početak

- Kratko pritisnite (kada robot ne čisti): robot će pronaći stanicu i napuniće se.
- Kratko pritisnite tokom čišćenja: robot će prestati da čisti. Ponovo kratko pritisnite: robot se vraća u stanicu radi punjenja.
- Kratko pritisnite dok se robot vraća u stanicu: robot će prestati da se vraća u stanicu. Pritisnite ponovo da mu dozvolite da se vrati u stanicu.

1 Napomena: Da biste deaktivirali Wi-Fi funkciju robota pritisnite branik sa prednje strane robota i dugme za početak u trajanju od 10 sekundi. I dalje možete da koristite osnovne funkcije bez Wi-Fi mreže, ali za pun pristup svim funkcijama, preporučujemo da uparite robot sa Wi-Fi mrežom.

Kada ručno upravljate robotom, on će usisavati i brisati. Međutim, ako je rezervoar za vodu prazan ili kada držač umetka za brisanje nije pričvršćen, robot neće brisati.

Obrasci brisanja robota

Robot čisti kuću prema određenoj strukturi. Robot čisti prostoriju po prostoriju i uvek počinje tako što prvo čisti uglove sobe, a zatim pokriva preostalu površinu.

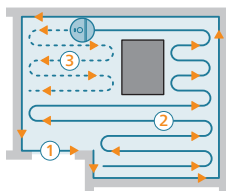

Vraćanje u stanicu

Kada robot završi svoj ciklus čišćenja, automatski se vraća u stanicu na punjenje.

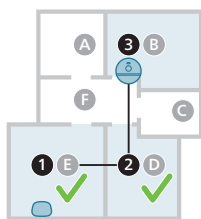

Automatsko punjenje i nastavak čišćenja

Kada se tokom čišćenja baterija isprazni (<20%), robot se automatski vraća u stanicu na punjenje. Kada se baterija napuni, robot nastavlja tamo gde je stao. U aplikaciji možete da onemogućite ovu funkciju klikom na ikonu postavki u gornjem desnom uglu, a zatim da uključite ili isključite „Nastavi čišćenje“.

Čišćenje i održavanje

Kada je potrebno održavanje

Stavka	Čišćenje	Zamena
Perivi umetak za brisanje	Nakon svake upotrebe	3 - 6 meseci
Glavna četka	Mesečno	6 - 12 meseci
Perivi filter	Mesečno	3 - 6 meseci
Bočna četka	Mesečno	6 - 12 meseci
Glavni točkovi i prednji upravljački toččić	Mesečno	-
Senzor za lasersku navigaciju od 360° (LiDAR)	Mesečno	-
Senzori: - Senzori infracrvenog signala - Senzor ispadanja (3x)	Mesečno	-
Kontakti za punjenje na robotu i stanici	Mesečno	-
Senzori za otkrivanje položaja posude za prašinu i rezervoara za vodu	6 meseca	-
Posuda za prašinu	Ispraznite posudu za prašinu nakon svake upotrebe	

Kako se čiste umetak za brisanje i posuda za prašinu.

Očistite perivi umetak za brisanje

- 1 Povucite perivi umetak za brisanje da ga odvojite sa čičak trake.

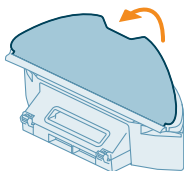

- 2 Izvucite ravnu stranu perivog umetka za brisanje iz proreza.

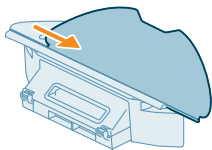

- 3 Isperite i očistite perivi umetak za brisanje vodom ili ga operite u mašini za pranje veša.

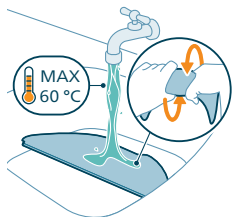

- 4 Osušite perivi umetak za brisanje na vazduhu.

i Napomena: Nemojte koristiti druge načine za sušenje perivog umetka za brisanje.

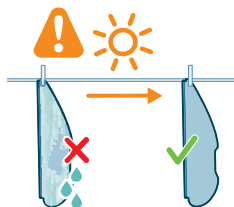

Čišćenje posude za prašinu i perivog filtera

- 1 Izvucite rezervoar za vodu sa posudom za prašinu.

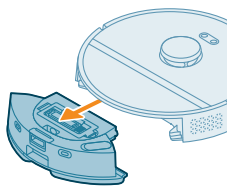

- 2 Otvorite poklopac posude za prašinu.

i Napomena: Nemojte da pomešate poklopac posude za prašinu sa poklopcem perivog filtera.

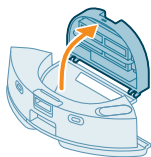

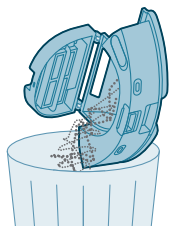

3 Izbacite prljavštinu iz posude za prašinu.

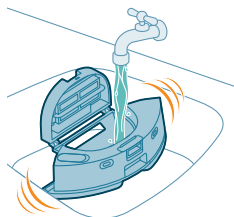

4 Isperite posudu za prašinu pod mlazom vode.



5 Osušite posudu za prašinu na vazduhu.

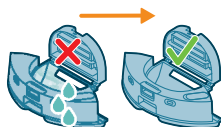

6 Otvorite poklopac perivog filtera.

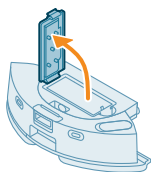

7 Izvucite perivi filter.

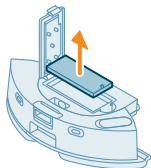

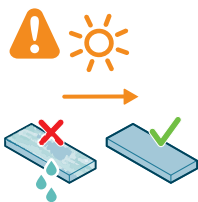

8 Isperite perivi filter vodom i osušite ga na vazduhu.

i Napomena: Nemojte koristiti deterdžente za čišćenje.

i Napomena: Nemojte koristiti druge načine za sušenje perivog filtera.

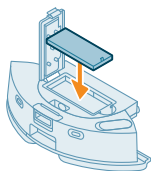

9 Uverite se da je perivi filter potpuno suv, a zatim ga stavite na bravu filtera u posudi za prašinu i gurnite ga unutra.

10 Gurnite perivi filter nadole.

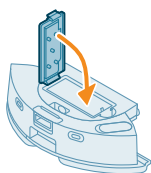

11 Zatvorite poklopac perivog filtera.

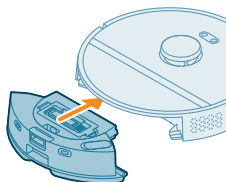

12 Ugurajte posudu za prašinu nazad u rezervoar za vodu.

Čišćenje rezervoara za vodu

1 Pritisnite dugme za otpuštanje rezervoara za vodu i izvucite rezervoar za vodu iz robota.

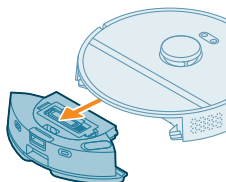

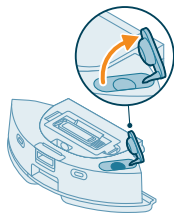

2 Otvorite poklopac rezervoara za vodu.

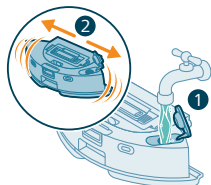

3 Napunite rezervoar za vodu vodom iz česme i istresite iznad lavaboa.

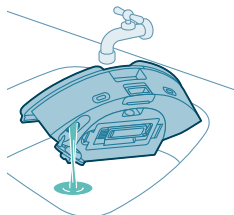

4 Izlijte svu preostalu vodu iz rezervoara za vodu.



5 Osušite spoljašnjost rezervoara za vodu krpom.

i Napomena: Nemojte koristiti deterdžente za čišćenje.

⚠ VAŽNO: Nemojte prati rezervoar za vodu u mašini za pranje sudova.

6 Ostavite otvoren zaptivni poklopac na rezervoaru za vodu i ostavite da se unutrašnjost rezervoara osuši na vazduhu.

i Napomena: Nemojte koristiti druge načine za sušenje rezervoara za vodu.

7 Postavite rezervoar za vodu u robot.

i Napomena: Proverite da li je spoljašnjost rezervoara za vodu suva.

i Napomena: Nemojte koristiti deterdžente za čišćenje.

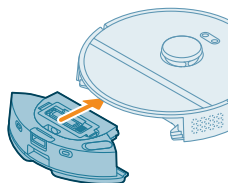

Čišćenje glavne četke

1 Okrenite robot naopako na površini koja je ravna i stabilna.

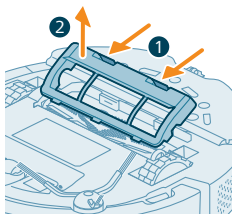

- 2 Istovremeno pritisnite dugmad za oslobađanje poklopca četke.
- 3 Podignite i skinite poklopac četke.

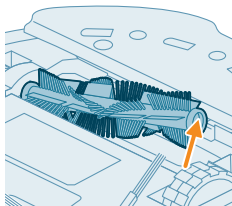

- 4 Izvucite glavnu četku.

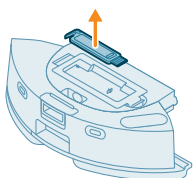

- 5 Skinite alatku a čišćenje sa poklopca posude za prašinu.

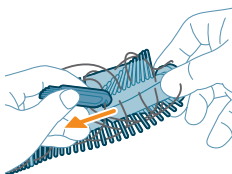

- 6 Isecite dlake pomoću alatke za čišćenje.

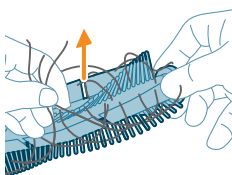

- 7 Uklonite dlake i prljavštinu sa glavne četke.

🔑 Savet: Prljavštinu sa glavne četke uklonite pomoću dela alatke za čišćenje koji ima četku.

- 8 Ukoliko ste skinuli zatvarač sa kraja glavne četke, vratite ga nazad.

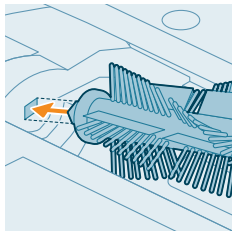

- 9** Postavite glavnu četku na pravo mesto. Poravnajte četvrtasti klin sa četvrtastim otvorom i umetnite četku na svoje mesto.

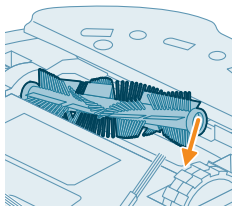

- 10** Postavite jezičke na poklopcu četke u odgovarajuće ureze.
11 Gurnite poklopac četke.

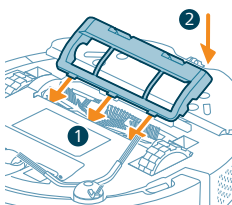

Čišćenje bočne četke

- 1** Okrenite robot naopako na površini koja je ravna i stabilna.
2 Izvadite bočnu četku.

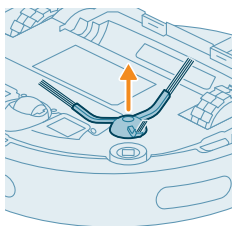

- 3** Pomoću četke sa mekim vlaknima (npr. četkice za zube) uklonite prašinu i dlačice sa bočne četke i robota.

📌 Savet: Za uklanjanje prašine i dlačica sa bočne četke i robota možete koristiti deo alatke za čišćenje koji ima četku.

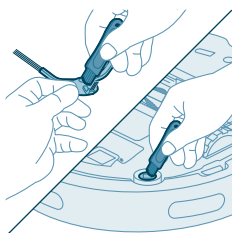

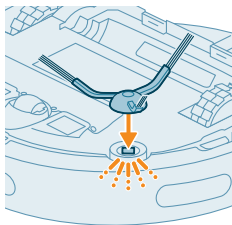

- 4 Spojite bočnu četku tako što će kliknuti u pravi položaj pri dnu robota.

Čišćenje glavnih točkića i prednjeg upravljačkog točkića

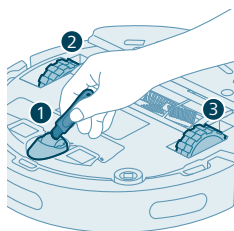

- 1 Okrenite robot naopako na površini koja je ravna i stabilna.
- 2 Pomoću četke sa mekanim vlaknima (npr. četkice za zube) uklonite prašinu i dlačice sa prednjeg upravljačkog točkića i glavnih točkića.

i Za uklanjanje prašine i dlačica sa točkića možete koristiti deo alatke za čišćenje koji ima četku.

Čišćenje senzora, kontaktnih tačaka i prozora za IC signal

Da bi se zadržao dobar učinak čišćenja, morate povremeno čistiti senzor, kontakte i prozorčić za infracrveni signal.

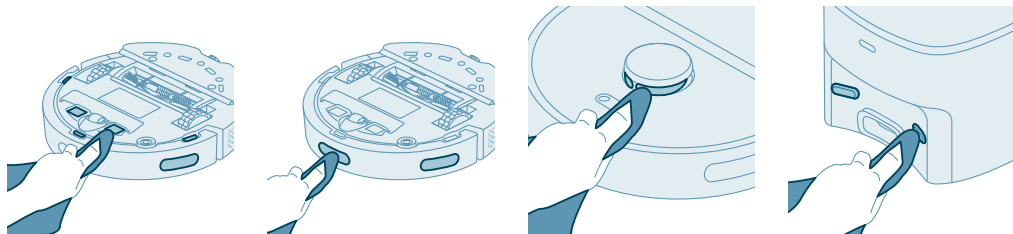

- 1 Isključite stanicu iz zidne utičnice
- 2 Koristite meku, neabrazivnu, suhu krpu.
- 3 Prebrišite komponente.

i Napomena: Nemojte koristiti deterdžente za čišćenje.

- 4 Osušite komponente i površine suvom krpom.

i Napomena: Nemojte koristiti druge načine za sušenje komponenti.

Zamena kese za prašinu

Kada narandžasta LED lampica na stanici za automatsko pražnjenje treperi, to znači da je kesu za prašinu puna.

1 Otvorite poklopac stanice za automatsko pražnjenje.

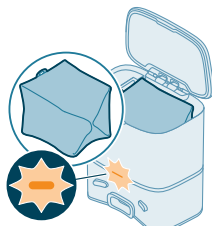

2 Pritisnite dugme za otpuštanje i gurnite držač kese u stranu.

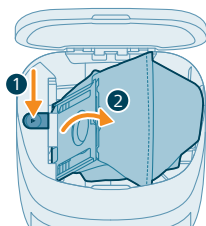

3 Uklonite i bacite kesu za prašinu.

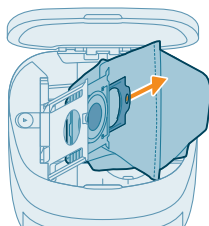

4 Uvucite kartonski deo kese za prašinu u držač kese.

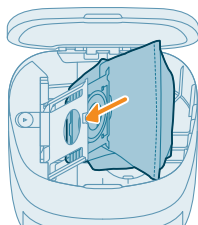

5 Gurnite držač kese nazad u uspravan položaj dok ne začujete „klik“.

6 Zatvorite poklopac stanice za automatsko pražnjenje.

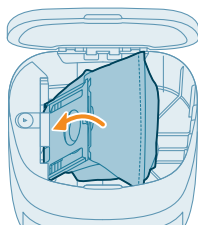



i Informacije o tome gde i kako možete da naručite nove kesu za prašinu potražite u odeljku „Rezervni delovi“ u ovom priručniku.

Dugotrajno skladištenje

- 1 Potpuno napunite bateriju.
- 2 Čuvajte robot na temperaturi manjoj od +35 °C i većoj od 8 °C.

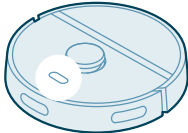
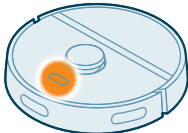
Signali korisničkog interfejsa i njihovo značenje

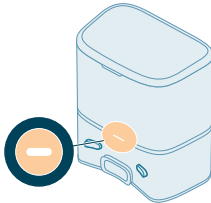
Signal	Opis signala	Značenje signala
	Svetlo indikatora na robotu svetli belo.	Robot je uključen ili je u krugu čišćenja.
	Svetlo indikatora na robotu pulsira belo i narandžasto.	Robot se puni.
	Svetlo indikatora na robotu treperi narandžasto.	Robot je naišao na problem ili je u režimu uparivanja.
	Svetlo indikatora na stanici svetli belo.	Stanica je uključena.

Signal

Opis signala

Značenje signala

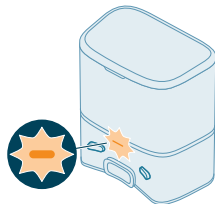

Lampica indikatora na stanici treperi narandžasto.

Poklopac stanice nije zatvoren, kes a s-bag nije postavljena u stanici ili je kes a s-bag puna.

Ako indikator i dalje svetli narandžasto nakon što ste proverili prethodno navedeno, obratite se centru za korisničku podršku u vašoj zemlji.

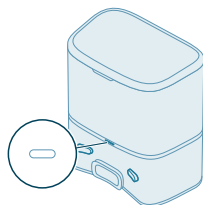

Lampica indikatora na stanici je isključena.

Stanica nije uključena.

Ako je stanica uključena, lampica indikatora se gasi ako je aparat ostavljen u praznom hodu radi uštede energije.

Resetovanje/vraćanje podešavanja robota

Robot možete da resetujete ili da mu vratite podešavanja tako što ćete pritisnuti dugme za početak i dugme za uključivanje/isključivanje na vrhu robota i zadržati ih 15 sekundi.

i Napomena: Nakon resetovanja / vraćanja podešavanja robota, robot mora ponovo da se poveže sa aplikacijom, a postojeća podešavanja u aplikaciji su uklonjena.

Zamena

Naručivanje dodatka

Za kupovinu pribora ili rezervnih delova, posetite

www.philips.com/homerun2000 ili zastupnika kompanije Philips. Možete i da se obratite centru za korisničku podršku kompanije Philips u vašoj državi (detalje za kontakt ćete pronaći u međunarodnom garantnom listu).

Rezervni delovi:

XV1430

Rezervni perivi umeci za brisanje

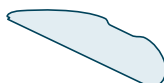

XV1433

Komplet za održavanje sa 2 filtera, 1 glavnom četkom i 1 bočnom četkom.

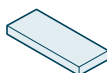

FC8022

Kese za prašinu
(antialergijske kese)



Uklanjanje punjive baterije

Da biste izvadili punjivu bateriju, pratite uputstva u nastavku. Možete i da odnesete robota u ovlašćeni servisni centar kompanije Philips da biste izvadili punjivu bateriju. Obratite se centru za korisničku podršku kompanije Philips u svojoj zemlji kako biste dobili adresu servisnog centra koji se nalazi blizu vas.

Pridržavajte se neophodnih mera opreza pri rukovanju alatcima kada otvarate proizvod i kada uklanjate punjivu bateriju.

Upozorenje: Pre nego što izvadite bateriju, uverite se da ovaj proizvod nije povezan sa stanicom i da je baterija potpuno prazna.

- 1 Pokrenite robot sa nekog mesta u prostoriji, a ne sa stanice.
- 2 Ostavite robot da radi dok se punjiva baterija ne isprazni kako biste bili sigurni da je potpuno prazna pre nego što je izvadite i bacite.

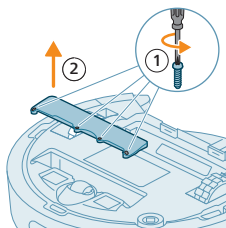

3 Odvijte vijke sa poklopca odeljka za baterije i skinite poklopac.

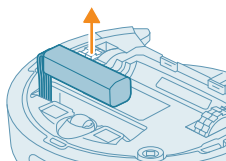

4 Podignite punjivu bateriju i odvojite je tako što ćete pritisnuti malu kopču na priključku baterije da biste oslobodili priključak baterije.

5 Odnosite robota i punjivu bateriju na mesto za prikupljanje električnog i elektronskog otpada.

Garancija i podrška

Ako su vam potrebne informacije ili podrška, posetite stranicu www.philips.com/support ili pročitajte međunarodni garantni list.

Vaš robot usisivač osmišljen je i napravljen s najvećom mogućom pažnjom. Ako ipak dode do potrebe za popravkom vašeg robota, centar za korisničku podršku u vašoj zemlji će vam pomoći tako što će vam omogućiti popravku u najkraćem mogućem roku i na način koji vam najviše odgovara. Ako u vašoj zemlji ne postoji centar za korisničku podršku, idite u lokalnu prodavcu Philips proizvoda.

Odlaganje i recikliranje

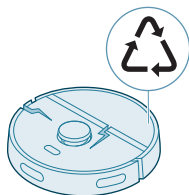

Nemojte odlagati robot u uobičajen komunalni otpad. Obavezno ga odnesite u objekat za recikliranje električne opreme.

Rešavanje problema

U ovom poglavlju su u kratkim crtama navedeni najčešći problemi sa kojima možete da se susretete dok koristite aparat. Ako ne možete da rešite problem sa ponudnim informacijama, idite u aplikaciju za robote Philips HomeRun ili posetite www.philips.com/homerun2000 gde možete pronaći video zapise

podrške i odgovore na najčešća pitanja. Možete i da se obratite centru za korisničku podršku u svojoj zemlji.

Problem	Mogući uzrok	Rešenje
Robot se ne uključuje.	Baterija je na izmaku.	Napunite robot na stanici pre upotrebe.
	Temperatura okoline je previše niska ili previše visoka.	Koristite robot na temperaturi između 8 °C i 35 °C.
Robot ne može da se upari sa aplikacijom.	Robot nije više u režimu uparivanja.	Vratite robot u režim uparivanja istovremenim držanjem dugmeta za početak i dugmeta za uključivanje/isključivanje (svetla će trepereti narandžasto).
	Nije dobra Wi-Fi veza (signal).	Stavite robot u područje sa dobrim Wi-Fi signalom.
	Izabrana je pogrešna Wi-Fi mreža.	Proverite da li ste izabrali odgovarajuću Wi-Fi mrežu.
	Korišćena je pogrešna lozinka.	Proverite da li ste koristili odgovarajuću lozinku za Wi-Fi mrežu.
	U aplikaciji je izabran pogrešan model robota.	Proverite da li ste izabrali odgovarajući model robota.
	Preuzeta je pogrešna aplikacija	Uvek koristite aplikaciju koju ste preuzeli putem QR koda iz kratkih uputstava za korisnike.
Gubi se veza između aplikacije i robota.	Robot je izašao iz dometa Wi-Fi signala.	Sačekajte da se robot vrati u područje sa dobrim Wi-Fi signalom.
	Robot je prešao u režim mirovanja.	Robot će preći u režim mirovanja ako se ne vrati u stanicu. Pritisnite dugme za uključivanje/isključivanje na 3 sekunde ili duže da biste pokrenuli robot. Zatim ga pošaljite u stanicu putem aplikacije ili pritiskom na dugme za početak.
	Lozinka za Wi-Fi mrežu je promenjena.	Kada se promene detalji Wi-Fi mreže: ponovo dodajte robot u aplikaciju.
	Naziv Wi-Fi mreže je promenjen.	Kada se promene detalji Wi-Fi mreže: ponovo dodajte robot u aplikaciju.
	Promenjen je nalog u aplikaciji.	Kada se promene detalji naloga, ponovo dodajte robot u aplikaciju.
Nije stigla e-poruka sa kodom za verifikaciju.	Može proći i minut pre nego što stigne e-poruka sa kodom za verifikaciju.	Sačekajte e-poruku više od jednog minuta.
	E-poruka nije poslata.	Kliknite na dugme za ponovno slanje.

Problem	Mogući uzrok	Rešenje
	E-poruka je možda stigla u fasciklu sa neželjenom poštom.	Proverite fasciklu sa neželjenom poštom. (Pošiljalac adrese e-pošte počinje: HomeRun_noreply@).
	Korišćena je pogrešna adresa e-pošte.	Proverite da li ste koristili dobru adresu e-pošte.
	Telefon ili računar ne mogu da prime e-poštu zato što nemaju dobru internet vezu.	Proverite da li telefon ili računar imaju dobru internet vezu.
Robot ne može da pronade stanicu.	Stanica je premeštena tokom ciklusa čišćenja.	Vratite stanicu na mesto na kom je bila prilikom pokretanja ciklusa čišćenja.
	Stanica nije uključena na napajanje.	Uključite stanicu na napajanje.
	Senzori na robotu i/ili stanici su prljavi.	Očistite senzore na robotu i stanici.
	U neposrednoj blizini stanice je postavljena zabranjena zona	Nemojte čuvati zabranjene zone suviše blizu stanice.
	Stanica je stavljena na mesto sa veoma jarkim svetlom.	Nemojte stavljati stanicu na mesto sa jarkim svetlom (kao što je direktna sunčeva svetlost) pošto to može da ometa infracrveni signal.
Robot je odgurao stanicu.	Stanica ne stoji dovoljno blizu zida.	Postavite stanicu tako da zadnja strana bude uza zid.
	Senzori na robotu i/ili stanici su prljavi.	Očistite senzore na robotu i stanici.
	Nema dovoljno mesta oko stanice (0,5 metara sa obe strane i 1,5 metar ispred).	Proverite da li stanica ima dovoljno mesta oko sebe.
Robot ne čisti dobro.	Posuda za prašinu robota je puna.	Ispraznite posudu za prašinu robota.
	Rezervoar za vodu je prazan.	Na vreme dopunite rezervoar za vodu.
	Nešto se zaglavilo u četkama.	Uklonite sve prepreke sa četki.
	Filter nije očišćen.	Redovno čistite filter.
	Nije vraćen filter ili nije dobro postavljen prilikom vraćanja.	Vratite filter ispravno.
	Mora da se zameni perivi umetak za brisanje.	Zamenite perivi umetak za brisanje XV1430. Kupite novi perivi umetak XV1430 putem aplikacije ili na veb-lokaciji www.philips.com/homerun2000

Problem	Mogući uzrok	Rešenje
Robot ne koristi uopšte ili koristi malo vode tokom brisanja.	Nivo vode je postavljen suviše nisko.	Postavite viši nivo vode u aplikaciji.
Previše vode izlazi iz umetka za brisanje / robot previše vlaži pod.	Nivo vode je postavljen suviše visoko.	Postavite niži nivo vode u aplikaciji. ⚠ VAŽNO: Za brisanje osetljivih tvrdih podova, kao što je parket, nivo vode u aplikaciji postavite na najniži nivo.
Robot preskače područja za čišćenje / robot ne čisti celo područje / robot je počeo da preskače određena mesta	Senzori robota nisu više čisti.	Očistite senzore robota suvom krpom.
	Robot radi na klizavim poliranim podovima.	Pod mora da bude suv pre nego što robot počne da čisti.
	Robot ne može da dođe do određenih područja koja su blokiranja nameštajem ili preprekama.	Pospremite prostor koji treba da se čisti i stavite nameštaj i male predmete na mesto.
	Područje koje se čisti nije uredno.	Sklonite male predmete sa poda i pospremite područje za čišćenje pre nego što robot počne da čisti.
	Robot ne prelazi sigurnu granicu u blizini zabranjenih zona i zona bez brisanja, a to može da prouzrokuje da ne prelazi preko određenih područja.	Malo smanjite zabranjenu zonu ili zonu bez brisanja u aplikaciji.
Robot se blokirao zato što je uhvatio kabl.	Na podu se nalaze kablovi koje robot ne može da otkrije.	Zaustavite robot i skinite poklopac četke. Izvadite glavnu četku i proverite da li se nešto zaglavilo u bočnoj četki: Izvadite bočnu četku, uklonite kabl i vratite bočnu četku. Uklonite sve kablove sa poda pre nego što pokrenete ciklus čišćenja.
Robot je pao sa stepenica.	Senzori protiv pada na dnu robota su prljavi.	Očistite senzore protiv pada na dnu robota. Ako robot nastavi da pada niz stepenice, povucite virtuelni zid na vrhu stepenica u aplikaciji.
	Na gornjoj stepenici se nalaze predmeti koje robot detektuje i misli da je put bezbedan.	Sklonite sve predmete koji se nalaze na gornjoj stepenici.
Robot se ne puni ili se veoma brzo prazni.	Robot se čuva na mestu koje je suviše vruće ili suviše hladno.	Robot punite i čuvajte na temperaturi između 8 °C i 35 °C.

Problem	Mogući uzrok	Rešenje
Stanica za automatsko pražnjenje ne prikuplja prašinu iz robota.	Kesa za prašinu nije vraćena ili nije dobro postavljena prilikom vraćanja.	Postavite pravilno kesu za prašinu u stanicu za automatsko pražnjenje.
	Kesa za prašinu je puna.	Postavite praznu kesu za prašinu u stanicu za automatsko pražnjenje.
	U aplikaciji je aktiviran tihi režim ili opcija „ne uznemiravaj“.	Poništite izbor tihog režima ili opcije „ne uznemiravaj“ u aplikaciji.
	Blokiran je ulazni otvor stanice za automatsko pražnjenje.	Očistite ulazni otvor stanice za automatsko pražnjenje.
U rezervoaru za vodu se nakupila pena i robot se čudno kreće.	U rezervoar za vodu je dodat deterdžent i robot se zbog toga kliza.	Nikada nemojte da dodajete deterdžent u rezervoar za vodu. Očistite robot i njegove točkice i temeljno isperite rezervoar za vodu.
Robot pravi neobičnu buku.	Nije vraćen filter ili nije dobro postavljen prilikom vraćanja.	Proverite da li je pravilno vraćen filter.
	Robot je očistio čvrst komad prašine, koji se sad kreće unutar posude za prašinu.	Ispraznite posudu za prašinu.
Četke se više ne okreću.	Dlake su blokirale glavnu četku.	Skinite dlake pomoću alatke za čišćenje četke koja je isporučena sa robotom.
	Druge prepreke su se zaglavile u četkama.	Uklonite druge prepreke sa četki.
	Glavna četka nije pravilno vraćena.	Izvadite glavnu četku i ponovo je sastavite. Ako glavna četka nije pravilno vraćena: ispravno postavite kvadratnu osovinu u kvadratni otvor.
Bočna četka se deformiše.	Nešto se možda zaglavilo u bočnoj četki.	Stavite četku u vruću vodu na neko vreme, a zatim je ostavite da se osuši. Kupite novu bočnu četku putem aplikacije ili na veb lokaciji www.philips.com/homerun2000
Robot neće da ide po crnom podu.	Robot misli da potpuno crni pod predstavlja opasnost od pada – aktivirano je otkrivanje litice.	Obavezno uključite svetla u prostoriji koja ima potpuno crne podne obloge. Očistite senzor protiv pada na dnu robota.
Zakazano je čišćenje, ali robot ne počinje da čisti prema rasporedu.	Možda je aktivirana funkcija „ne uznemiravaj“.	Proverite u aplikaciji da li je funkcija „ne uznemiravaj“ uključena u isto vreme kada je zakazano čišćenje.

Problem	Mogući uzrok	Rešenje
	Robot je u režimu mirovanja.	Proverite da li se robot puni na stanici. Robot će preći u režim mirovanja ako se ne vrati u stanicu. Pritisnite dugme za uključivanje/isključivanje na 3 sekunde ili duže da biste pokrenuli robot. Zatim ga pošaljite u stanicu putem aplikacije ili pritiskom na dugme za početak.
	U aplikaciji je izabrana pogrešna vremenska zona.	Vremensku zonu možete da promenite u aplikaciji, u meniju „Moj nalog“, opcija „Profil“.
	Robot je izgubio vezu sa Wi-Fi mrežom.	Proverite da li radi Wi-Fi mreža.
	Baterija robota je prazna.	Proverite da li je stanica uključena na napajanje.
Ne mogu da se prijavim na nalog u aplikaciji robota.	Promenjena je adresa e-pošte.	Ako je promenjena adresa e-pošte, kreirajte novi nalog u aplikaciji.
	Lozinka nije tačna.	Unesite tačnu lozinku. Ako ste zaboravili lozinku, kliknite na opciju za zaboravljenu lozinku i pratite korake.
	Izabran je pogrešan region zemlje.	Izaberite odgovarajući region zemlje u aplikaciji.
Stalno se pojavljuju iskačuće poruke o ažuriranjima aplikacije ili firmvera.	Nisu instalirana ažuriranja aplikacije ili ažuriranja firmvera.	Za stalna poboljšanja robota preporučujemo da instalirate sva ažuriranja.
Aplikacija Philips HomeRun nije dostupna u mojoj zemlji.	VPN može da blokira pristup pravim informacijama o zemlji.	Onemogućite VPN uslugu koju koristite.
	Google ili Apple nalog su možda postavljeni u drugoj zemlji.	Promenite informacije o Google ili Apple nalogu tako da odgovaraju zemlji u kojoj ste kupili robot.
Ažuriranje firmvera nije uspelo.	Nivo baterije je suviše nizak	Nivo baterije robota treba da bude viši od 20% da bi ažuriranje bilo instalirano.
	Robot nije na stanici	Proverite da li se robot puni na stanici kada instalirate ažuriranje.
	Wi-Fi signal nije dovoljno dobar.	Postarajte se da robot bude na mestu sa jakim Wi-Fi signalom
Robot je završio mapiranje, ali ne vidim mapu u aplikaciji.	Robot nije započeo ni završio na stanici.	Da biste kreirali mapu, proverite da li robot započinje i završava na stanici. Kada mapa bude sačuvana u aplikaciji, možete koristiti robot bez stanice.

Problem	Mogući uzrok	Rešenje
	Robot se zaglavio ili blokirao prilikom mapiranja.	Vratite robot u stanicu i ponovo pokrenite proces mapiranja. Identifikujte lokaciju gde se robot zaglavio i uklonite sve prepreke ili blokirajte robot da prilazi toj oblasti. Nakon kreiranja mape, možete da kreirate zabranjenu zonu da biste sprečili da robot ponovo uđe u tu oblast.
Moje mape nema u aplikaciji.	Prekoračen je maksimalan broj mapa.	Robot će kreirati novu mapu kada prepozna novo okruženje. Ako već imate 5 mapa, robot će prepisati staru. Ako želite da budete sigurni da robot neće prepisati mapu, zaključajte je u aplikaciji. Istovremeno možete da zaključate 3 mape.
Ne želim da koristim Wi-Fi funkciju.	Wi-Fi funkcija može da se deaktivira na vašem aparatu.	Da biste deaktivirali Wi-Fi funkciju robota pritisnite branik sa prednje strane robota i dugme za početak u trajanju od 10 sekundi. I dalje možete da koristite osnovne funkcije bez Wi-Fi mreže, ali za pun pristup svim funkcijama, preporučujemo da uparite robot sa Wi-Fi mrežom.

Sisältö

Johdanto	778
Tuotteen yhteenveto	779
Käyttöönotto	780
Käyttöönoton valmistelu	781
Robotin lataaminen	782
Sovelluksen lataaminen, rekisteröinti ja Wi-Fi-yhteyden muodostaminen	783
Äänimerkit	785
Ääni-ilmoitusten kielen asettaminen	785
Robotin toiminta	785
Kartan luominen	785
Kerro robotille kiellettyjen siivousalueiden avulla, missä sen ei pidä siivota	786
Miten robotti imuroi	787
Aseta siivousmielitymykset, lisäasetukset ja siivousjärjestys	788
Robotin käyttäminen	789
Siivouskierrrokseen valmistautuminen	789
Ensimmäisen siivousohjelman käynnistäminen sovelluksella	790
Robotin käyttäminen ilman sovellusta	790
Robotin siivouskuvio	791
Paluu telineeseen	791
Automaattinen lataaminen ja siivouksen jatkaminen	791
Puhdistus ja huolto	792
Milloin ylläpitotyöt on suoritettava	792
Moppityynyn ja pölysäiliön puhdistaminen	792
Vesisäiliön puhdistaminen	795
Pääharjaksen puhdistaminen	796
Sivuharjaksen puhdistaminen	798
Pääpyörrien ja etupyörän puhdistaminen	799
Tunnistimien, liitäntöjen ja infrapunaikkunan puhdistaminen	799
Pölypussin vaihtaminen	800
Pitkäaikainen säilytys	801
Käyttöliittymän valomerkit ja niiden merkitys	801
Robotin nollaaminen/palauttaminen	802
Vaihto	802
Lisävarusteiden tilaaminen	802
Akun irrottaminen	803
Takuu ja tuki	804
Hävitys ja kierrätys	804
Vianmääritys	804

Johdanto

Kiitos, että ostit Philips HomeRun 2000 -sarjan robotti-imurin! Sinun kannattaa ladata ja asentaa Philips HomeRun -robottisovellus, jotta voit hyödyntää robottia parhaalla mahdollisella tavalla ja käyttää kaikkia edistyneitä toimintoja. Sovelluksesta tai osoitteesta www.philips.com/homerun2000 löydät myös tukivideoita ja usein kysytyjä kysymyksiä.

Lue erillinen turvallisuuslehtinen huolellisesti ennen robotin ensimmäistä käyttökertaa ja säilytä se vastaisen varalle.

Tuotteen yhteenveto

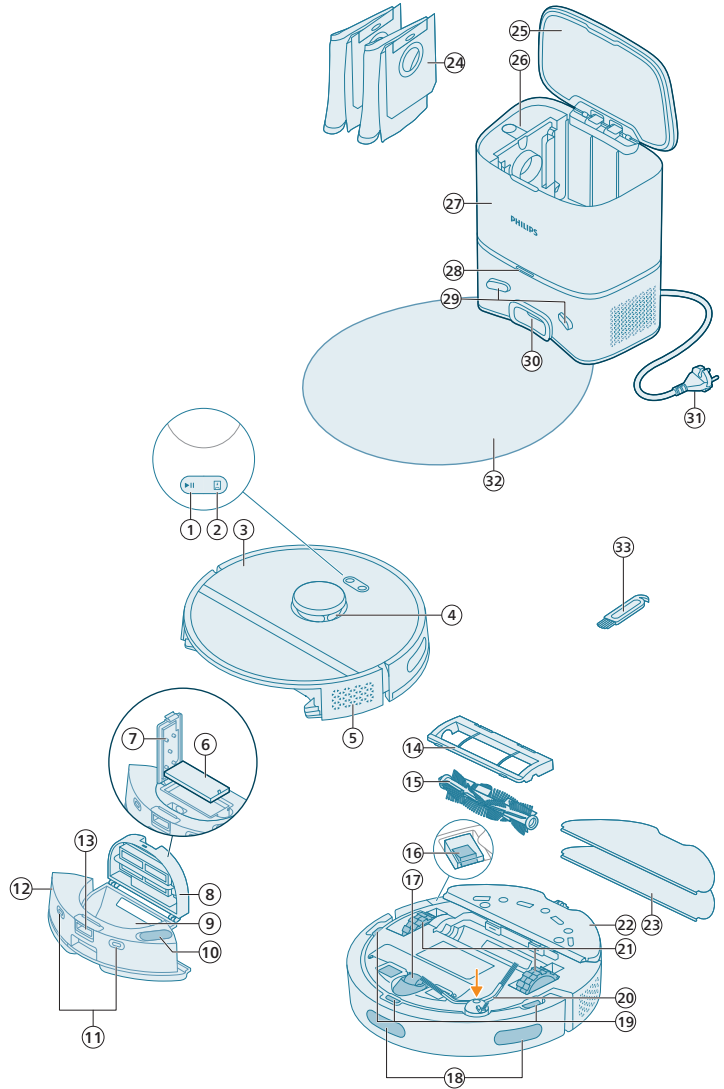

- 1 Käynnistyspainike
- 2 Kotipainike
- 3 Suojakansi
- 4 360° lasernavigointi (LiDAR)
- 5 Ilmanpoistoaukko
- 6 Pestävä suodatin

- 7 Pestävän suodattimen kansi
- 8 Pölysäiliön kansi
- 9 Pölysäiliö
- 10 Vedentäyttöaukko
- 11 Latauspistokkeet (robotti)
- 12 Vesisäiliö
- 13 Vesisäiliön vapautuspainike
- 14 Harjassuojus
- 15 Pääharjas
- 16 Virtakytkin
- 17 Etupyörä
- 18 Jyrkäne- ja seinätunnistin
- 19 Tippumisen tunnistin (3 kpl)
- 20 Sivuharjas
- 21 Pääpyörät
- 22 Moppityynyteline
- 23 Pestävä moppityyny (2 kpl)
- 24 Pölypussi (2 kpl)
- 25 Säiliön kansi
- 26 Pölypussin lokero
- 27 Automaattinen tyhjennysasema
- 28 Merkkivalo
- 29 Latauspistokkeet (teline)
- 30 Automaattisen tyhjennyksen sisäänottoaukko
- 31 Virtajohdon liitäntä
- 32 Matto
- 33 Harjan puhdistustyökalu

Käyttöönotto

- 1 Ota laite pakkauksesta ja poista kaikki pakkausmateriaalit.
- 2 Poista suojakannet.
- 3 Jos huomaat näkyviä vaurioita, siirry osoitteeseen **www.philips.com/support** tai ota yhteyttä oman maasi asiakaspalvelukeskukseen.

Käyttöönoton valmistelu

 Vihjeitä telineen parhaan asennussijainnin valintaan:

- Älä sijoita telinettä kirkkaaseen auringonvaloon tai huonekalujen alle. Tämä estää infrapunasignaalin, joka auttaa robottia löytämään takaisin telineeseen.
- Asenna teline tasaiselle pinnalle seinää vasten.
- Asenna teline kovalle lattiapinnalle.
- Älä sijoita telinettä portaiden tai lämmönlähteen (lämpöpatterin) lähelle.
- Asenna teline sijaintiin, jossa on hyvä Wi-Fi-yhteys.

Telineen asentaminen

1 Ota tilantarve huomioon telinettä asentaessasi.

 **Huomautus:** Jätä telineen kummallekin puolelle 0,5 metriä tilaa ja telineen eteen 1,5 metriä tilaa.

- 2 Kytke teline virtalähteeseen.
- 3 Varmista, että virtajohdon loppuosa on piilotettu hyvin telineen taakse, jotta robotti ei pääse ajamaan sen yli.
- 4 Aseta pölypussi telineen pölypussilokeroon.

Moppityynytelineen, pestävän moppityynyn ja sivuharjaksen asentaminen

1 Kiinnitä sivuharjas napsauttamalla se robotin pohjassa oikeaan paikkaan.

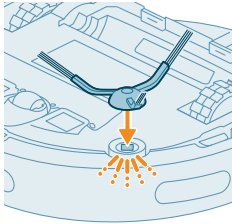
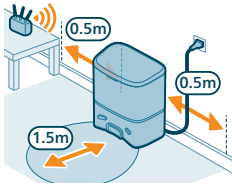

2 Kiinnitä moppitynyteline robotin vesisäiliön pohjaan.

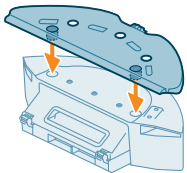

3 Liu'uta pestävän moppityynyn suora sivu moppitynytelineen oikeaan paikkaan.

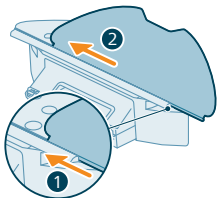

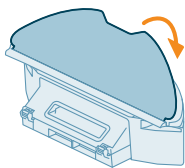

- 4 Kiinnitä pestävä moppityyny moppityynyntelineen tarranauhamaalisiin.

Robotin lataaminen

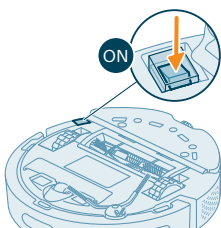

- 1 Käynnistä robotti painamalla robotin pohjassa olevaa virtakytkintä.
- 2 Käännä robotti oikeaan asentoon ja aseta se lattialle telineen eteen.
- 3 Varmista, että telineen virtajohto on kytketty pistorasiaan.

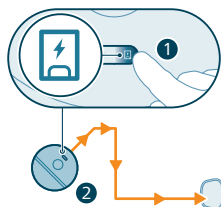

- 4 Paina kotipainiketta. Robotti ajaa telineessä oikeaan paikkaan.
- 5 Odota, kunnes robotti on latautunut täyteen.

Jos akku on tyhjä, robotti ei aja oikeaan paikkaan. Toimi tällöin seuraavasti:

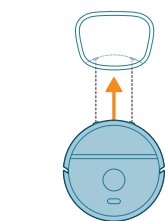

- 1 Käännä robotti oikeaan asentoon ja aseta se lattialle telineen eteen. Vesisäiliö on suunnattava telinettä kohti.
- 2 Kohdista robotin vesisäiliössä olevat latauspistokkeet telineen latauspistokkeisiin.

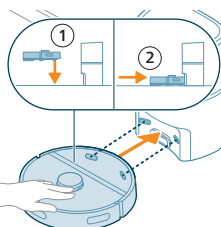

- 3 Työnnä robotti telinettä vasten niin, että robotin latausliitännät koskettavat telineen latausliitäntöjä.

i Huomautus: Varmista, että robotti on oikeassa asennossa ja että se alkaa latautua. Robotin päällä olevan kahden painikkeen merkivalot vilkkuvat hitaasti. Jos akku on tyhjä, voi kestää hetken, ennen kuin robotti osoittaa, että se latautuu.

i Huomautus: Vaikka lataat robottia ensimmäisen kerran, teline aloittaa robotin imuroinnin tyhjäksi. Tämä ei ole virhe, vaan osa normaalia latausprosessia.

4 Odota, kunnes robotti on latautunut täyteen.

i Huomautus: Varmista, että robotti on latautunut täyteen, ennen kuin käytät sitä ensimmäisen kerran.

i Huomautus: Myös telineen valkoinen merkkivalo syttyy sen merkiksi, että robotti latautuu.

Sovelluksen lataaminen, rekisteröinti ja Wi-Fi-yhteyden muodostaminen

Sovelluksen sisältö

Voit käyttää robottia Philips HomeRun -robottisovelluksella. Sovelluksen avulla voit hallita robottia sekä pyytää apua ja tukea:

- 1 Toimintaohjeideoita.
- 2 Täydellinen käyttöopas.
- 3 Usein kysytyt kysymykset.
- 4 Ota yhteyttä asiakaspalveluun.
- 5 Luo kotisi kartta.
- 6 Valitse siivottavat huoneet.
- 7 Valitse siivoustilat ja asetukset kullekin huoneelle.
- 8 Näytä siivouskierroksen tila reaaliajassa ja tarkista akun varaustaso.
- 9 Vastaanota ilmoituksia ja hälytyksiä.
- 10 Ajoita siivouskierros.
- 11 Tarkista huoltotilanne ja etsi varaosia.

Sovelluksen lataaminen

- 1 Lataa Philips HomeRun -robottisovellus skannaamalla vasemmalla tai robotin pakkauksessa oleva QR-koodi.

Tai:

Hae "Philips HomeRun robot app" Apple App Storesta tai jostakin Android-sovelluskaupasta.

- 2 Lataa ja asenna sovellus.
- 3 Noudata sovelluksen ohjeita.



Henkilökohtaisen tilin rekisteröinti

Voit rekisteröidä henkilökohtaisen tilin ja hyödyntää seuraavia etuja:

- Ohjaa robottia useista laitteista, esimerkiksi älypuhelimesta ja tabletista, tai lisää kotitaloudessa useita käyttäjiä.
- Tallenna varmuuskopio tärkeistä tiedoista, kuten kotisi mukautetuista siivoussuunnitelmista.

i Huomautus: Jos vaihdat puhelimen eikä sinulla ole tiliä, menetät kaikki mukautetut siivoussuunnitelmat.

i Tärkeää: Philips arvostaa ja kunnioittaa yksityisyyttäsi. Löydät tietosuojalausuntomme linkin sovelluksesta ennen rekisteröintiä.



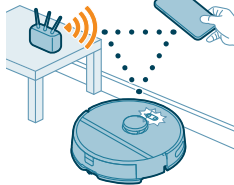

Wi-Fi-yhteyden määrittäminen

i Ennen aloittamista: varmista, että robotin ja mobiililaitteen Wi-Fi-yhteys on hyvä.

- 1 Paina sovelluksen Add robot (Lisää robotti) -painiketta ja toimi ohjeiden mukaan.
- 2 Muodosta sovelluksessa robotista Wi-Fi-pariliitos. Varmista, että Wi-Fi-verkon salasana on käden ulottuvilla.
- 3 Paina käynnistyspainiketta ja kotipainiketta samanaikaisesti kolme sekuntia. Painikkeiden merkkivalot vilkkuvat oranssina sen merkiksi, että robotti on Wi-Fi-yhteyden määrittämisasussa.
- 4 Muodosta yhteys **Philips robot** -verkkoon napsauttamalla liittymispainiketta, jos se näkyy sovelluksessa.

i Huomautus: Jos liittymispainiketta ei näy sovelluksessa, poistu sovelluksesta ja siirry mobiililaitteen Asetukset-valikon Wi-Fi-kohtaan. Siellä voit valita **Philips robot** -verkon ja muodostaa yhteyden siihen.

i Huomautus: Robotti pystyy muodostamaan yhteyden sekä 2,4 GHz:n että 5 GHz:n Wi-Fi-verkkoihin.

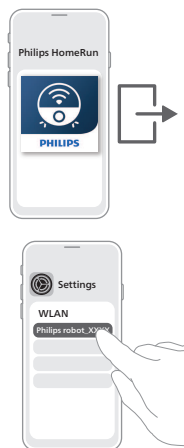

Jos Wi-Fi-pariliitos epäonnistuu:

- Tarkista Wi-Fi-yhteys.
- Varmista, että olet valinnut oikean mallin.
- Varmista, että olet antanut oikean Wi-Fi-verkon salasanan.
- Tarkista, onko robotti edelleen Wi-Fi-asennuksen tilassa.

i Huomautus: Tunnistat tämän siitä, että robotin kahden painikkeen merkkivalot vilkkuvat edelleen oranssina.

i Huomautus: Jos et pysty ratkaisemaan ongelmaa, siirry osoitteeseen www.philips.com/homerun2000, josta löydät tukitietoja ja asiakaspalvelun yhteystiedot.

Äänimerkit

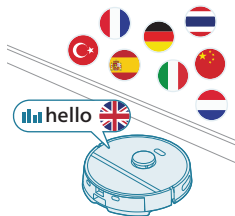

- Robotin ääni-ilmoituksen kieli voidaan vaihtaa englannista omaksi kieleksesi. Jos haluat vaihtaa kielen, lataa sovellus ja muodosta robotista Wi-Fi-yhteys, jotta se pystyy lataamaan uuden kielen.
- Sovellus antaa hälytyksiä ja ilmoituksia, jos robotti vaatii toimenpiteitä. Näin pysyt täysin ajan tasalla robotin reaaliaikaisesta tilasta myös silloin, jos robotti siivoaa, kun olet poissa.

Ääni-ilmoitusten kielen asettaminen

i Voit asettaa ääni-ilmoitusten kielen heti, kun olet muodostanut robotista yhteyden Wi-Fi-verkkoon.

- 1 Varmista, että robotti on yhteydessä sovellukseen.
- 2 Voit vaihtaa ääni-ilmoituksen kielen sovelluksessa kahdessa paikassa:
 - samassa sovellusnäytössä kuin missä sinua pyydetään antamaan robotille nimi
 - painamalla yläoikealla olevaa asetuskuvaketta ja valitsemalla Robotti-asetusvälilehden.
- 3 Valitse sitten ääni-ilmoituksen kieli siellä.

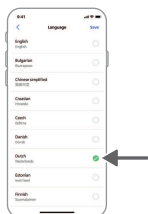

Robotin toiminta

Kartan luominen

Kartoituksen toimintatapa

Robotti kulkee huoneiden läpi, ja lasernavigointi skannaa huoneet nopeasti luodakseen kartan  kerroksesta.

Kartan muokkaus

Sovelluksen kartan muokkaustoiminnolla voit

- muokata huoneita (yhdistää/jakaa huoneita, nimitä huoneita), jotta voit mukauttaa robotin siivousrutiinin huonekohtaisesti
- luoda kiellettyjä alueita määrittääksesi, missä robotti saa siivota ja missä ei
- Luo kartta kotisi kaikista kerroksista ja tallenna enintään viisi karttaa. Kun käytät laitetta, se luo uuden kartan uudessa ympäristössä. Jos sinulla on usein käytettyjä karttoja etkä halua, että ne korvataan vahingossa, voit lukita enintään kolme karttaa.

Huoneen valmisteleminen kartoitusta varten

Ennen kuin aloitat kartoituksen, muista:

- siivota alue
- panna huonekalut oikeaan paikkaan.
- panna irralliset ja pienet esteet pois.



i Huomautus: Tämä on tärkeää, jotta esteitä ei tallenneta kartalle pysyvästi.

- avata kaikki talon sisäiset ovet ja sulkea ulos johtavat ovet.

i Tärkeää: Varmista, että robotin kulku ei pääse estymään käytön aikana.

Kartan luominen ja muokkaaminen



i Tärkeää: Robotti ei siivoa kartoituksen aikana.

- 1 Voit luoda kartan valitsemalla aloitusnäytössä Create map (Luo kartta) heti, kun robotista on muodostettu pariliitos sovellukseen, tai jos karttaa ei ole aikaisemmin luotu. Voit myös napsauttaa oikeassa yläkulmassa olevaa asetuskuvaketta, valita My maps (Omat kartat) ja valitsemalla pluskuvakkeen (+) oikeasta yläkulmasta. Noudata sen jälkeen sovelluksen ohjeita.
- 2 Jos haluat muokata karttaa, valitse aloitusnäytössä oleva karttakuvake tai napsauta oikeassa yläkulmassa olevaa asetuskuvaketta, valitse My maps (Omat kartat) ja valitse muokattavan kartan kohdalla Edit map (Muokkaa karttaa).

Kerro robotille kiellettyjen siivousalueiden avulla, missä sen ei pidä siivota

Sovelluksessa voit luoda kiellettyjä alueita osoittaaksesi, missä robotti saa siivota ja missä ei.

Virtuaalinen seinä ja kielletty alue

Luo virtuaalisia seinä  ja kiellettyjä alueita  alueille, joilla et halua robotin käyvän. Voit luoda virtuaalisia seinä ja kiellettyjä alueita esimerkiksi

- suojataksesi särkyviä esineitä. Robotti ei tunnista pieniä esteitä, kuten kenkiä, leluja tai kaapeleita, eikä se myöskään tunnista kiiltäviä, läpinäkyviä (esimerkiksi lasisia) tai tummia esteitä tai pintoja.

- estääksesi robottia juuttumasta kiinni siivouksen aikana.

i Huomautus: Robotti voi juuttua kiinni pitkänukkaisiin mattoihin, hapsullisiin mattoihin tai hyvin kevyisiin mattoihin, kuten kylpyhuonemattoihin. Robotti ei myöskään tunnista lattialla olevia kaapeleita.

- suojataksesi robottia.

i Huomautus: Robotti on pidettävä kaukana nesteistä ja märistä alueista, kuten lemmikkieläinten kulhoista ja kasvien aluslautasista.

i Tärkeää: Virtuaalisia seinä ja kiellettyjä alueita ei pidä käyttää vaaratilanteilta suojautumiseen.

i Tärkeää: Virtuaalisten seinien ja kiellettyjen alueiden ei pidä estää robottia palaamasta telineeseen.

Ei moppausta -alue

Luo Ei moppausta -alueita 🚫 estääksesi robottia moppaamasta mattoja.

i Huomautus: Robotti välttää Ei moppausta -alueita, kun moppityynytyline on kiinnitettynä. Kun moppityynytylinettä ei ole kiinnitetty robottiin, robotti imuroi Ei moppausta -alueen.

Miten robotti imuroi

Voit valita sovelluksessa seuraavat siivousrutiinit:

Rutiini

Kuvaus

Normaali

Säännöllinen siivous on tarkoitettu normaaliksi päivittäiseksi siivousrutiiniksi. Robotti siivoaa kaikki huoneet määritettyjen ja siivoussuunnitelmaan tallennettujen asetusten mukaisesti.

Jos ympäristöä ei tunnisteta, robotti kartoittaa ympäristön ja siivoaa viimeksi asetetun tilan mukaisesti. Jos se on tila, joka sisältää moppaustoiminnon, mutta moppia ei ole asennettu, robotti ei annostelee vettä. Robotti palaa telineeseen siivouksen jälkeen.

Huone

- Huone: robotti siivoaa yhden tai useamman huoneen määrittämässäsi järjestyksessä.

Alue

- Alue: robotti siivoaa tietyn alueen määrittämässäsi huoneessa.

Kun olet valinnut jonkin edellä mainituista vaihtoehdoista, voit valita siivoustilan sekä hienosäätää siivousmieltymyksiä ja lisäasetuksia.

Aseta siivousmieltymykset, lisäasetukset ja siivousjärjestys





Voit valita sovelluksessa viisi eri siivoustilaa kutakin huonetta varten. Nämä ovat vakiotiloja, joita voidaan käyttää useimmissa tilanteissa. Voit mukauttaa siivoustilaa hienosäätämällä siivousmieltymyksiä ja lisäasetuksia.

Siivoustilat

Tila	Kuvaus
Imurointi ja moppaus	Robotti imuroi ja moppaa lattian samaan aikaan. Tämä tila on tarkoitettu kovien lattiapintojen säännölliseen siivoukseen.
	⚠ TÄRKEÄÄ: Jos haluat mopata kovia, mutta herkkiä lattiapintoja, kuten parkettilattioita, aseta veden taso sovelluksessa alimmalle tasolle.
Imurointi	Robotti ainoastaan imuroi lattian. Tätä tilaa voidaan käyttää alueilla, joita ei pidä mopata.
Moppaus	Robotti ainoastaan moppaa lattian.
Hiljainen	Robotti siivoaa niin hiljaisesti kuin mahdollista. Imutehoa vähennetään ja ääni-ilmoitukset mykistetään.
Perusteellinen	Robotti imuroi ja moppaa lattian samaan aikaan ja täydellä teholla. Tämä tila on tarkoitettu pienten alueiden perusteelliseen siivoukseen. Huomaa, että suurten alueiden siivoamisesta tässä tilassa ei suositella. Robotti kulkee alueen yli viisi kertaa, joten siivousaika pitenee ja akkuvirran käyttö lisääntyy merkittävästi.

Siivousmieltymykset

Jokaisessa siivoustilassa voit hienosäätää seuraavia siivousmieltymyksiä:

Asetus	Kuvaus
Imuteho	Muuta imutehoa: <ul style="list-style-type: none"> - Pieni : tehokkaaseen siivoukseen, vähäisellä virrankulutuksella ja pienellä melutasolla. - Normaali : säännölliseen siivoukseen ja kovilla lattiapinnoilla olevan hienon pölyn tehokkaaseen poistamiseen, tehon ja tehokkuuden optimaalisella tasapainolla. - Voimakas : suurten lattiapintojen perusteelliseen siivoukseen. Pystyy siivoamaan yhdellä latauksella enemmän kuin Maks.-tilassa. - Maksimi : sopii ihanteellisesti suurten likahiukkasten, kuten leivänmurujen, poistamiseen. Voimakas imuteho poistaa syvällä mattojen ja rakojen sisällä piilevät hienot pölyhiukkaset.

Asetus**Kuvaus**Mopin märkyys 

Määritä, kuinka paljon vettä pumpataan sähköisestä vesisäiliöstä moppiin:

 TÄRKEÄÄ: Älä lisää kuumaa vettä tai puhdistusaineita vesisäiliöön.

- Matala: herkün lattiapinnan, esimerkiksi parketin, moppaukseen. Imuroinnin ja moppauksen yhdistelmä poistaa enemmän hienoa pölyä kuin ainoastaan imurointi.
- Keskitaso: optimaalinen valinta säännölliseen märkä- ja kuivasiivoukseen. Moppi poistaa pintalian ja bakteerit kotisi steriiliyden ja terveellisyuden varmistamiseksi.
- Korkea: kodin erinomaisen puhtauden varmistamiseksi. Suosittelemme, että tätä asetusta käytetään niin, että siivousreitti toistetaan kaksi tai viisi kertaa, mikä takaa intensiivisen siivoustehon.

Siivousreitin toisto

Määritä toistojen määrä. Yksi kierros riittää normaaliin siivoukseen. Robotin voi ohjelmoida suorittamaan kaksi tai viisi kierrosta intensiivistä siivousta varten. Tämä asetus kannattaa valita vain tiettyjen alueiden siivoukseen, sillä se vaikuttaa siivouksen keston.

Lisäasetukset

Voit asettaa sovelluksessa oman siivousjärjestyksesi napsauttamalla oikeassa yläkulmassa olevaa asetuskuvaketta ja valitsemalla Cleaning order (Siivousjärjestys).

Robotin käyttäminen

Siivouskierrokseen valmistautuminen

Ennen kuin käynnistät robotin siivouskierrosta varten:

- 1 Kiinnitä sivuharjas napsauttamalla se robotin pohjassa oikeaan paikkaan.

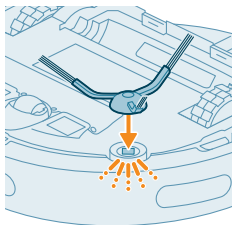

- 2 Kiinnitä moppityynytteline vesisäiliön pohjaan.

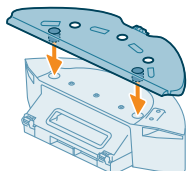

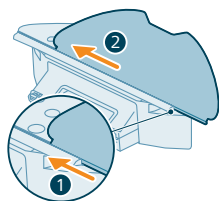

- 3 Liu'uta pestävän moppityynyn suora sivu moppityynyntelineen oikeaan paikkaan.

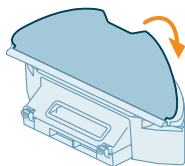

- 4 Kiinnitä pestävä moppityyny moppityynyntelineen tarranauhamaateriaaliin.

⚠ TÄRKEÄÄ: Moppityynynteline voidaan poistaa. Robottia moppityynyntelineen kanssa käytettäessä pestävän moppityynyn on kuitenkin oltava aina kiinnitettynä moppityynyntelineeseen, myös silloin, kun käytät robottia ilman moppausta. Tällä voidaan estää lattian ja moppityynyntelineen vahingoittuminen käytön aikana.

- Poista kaikki kaapelit, johdot sekä kenkien ja lelujen kaltaiset pienet esineet lattialta, jotta robotti ei takertuisi niihin.
- Avaa kaikki talon sisäiset ovet.
- Kostuta moppi optimaalisten tulosten varmistamiseksi.

Ensimmäisen siivousohjelman käynnistäminen sovelluksella

Käynnistä

- 1 Avaa sovellus.
- 2 Valitse siivousohjelma: Normaali, Huone tai Alue.
- 3 Paina käynnistyskuvaketta.

i Huomautus: varmista, että robotin virtakytkin on on-asennossa ("I").

i Huomautus: Jos akun taso on liian matala, siivousta ei voi aloittaa. Odota ennen siivouskierroksen aloittamista, kunnes robotin akussa riittää virtaa.

Pysäytä

- 1 Paina sovelluksen keskeytyskuvaketta. Robotti pysähtyy.
- 2 Paina käynnistyskuvaketta uudelleen. Robotti jatkaa siivousta.
- 3 Paina Palaa-kuvaketta. Robotti palaa takaisin telineeseen.

Robotin käyttäminen ilman sovellusta

i Huomautus: Optimaalisen käyttökokemuksen varmistamiseksi suosittelemme sovelluksen käyttöä.

Ilman sovellusta voit käyttää robottia sen kahdella painikkeella:

- Käynnistuspainike
 - Paina pitkään (3 s), jos haluat käynnistää tai sammuttaa robotin.
 - Paina lyhyesti, jos haluat aloittaa tai keskeyttää siivouksen. Paina uudelleen, jos haluat jatkaa siivousta.
- Kotipainike
 - Paina lyhyesti (kun robotti ei siivoa): robotti etsii telineen ja latautuu.

Puhdistus ja huolto

Milloin ylläpitotyöt on suoritettava

Osa	Puhdistus	Vaihtaminen
Pestävä moppityyny	Aina käytön jälkeen	3-6 kuukautta
Pääharjas	Kuukausittain	6-12 kuukautta
Pestävä suodatin	Kuukausittain	3-6 kuukautta
Sivuharjas	Kuukausittain	6-12 kuukautta
Pääpyörät ja etupyörä	Kuukausittain	-
360° lasernavigointi (LiDAR) -tunnistin	Kuukausittain	-
Tunnistimet: - Infrapunatunnistimet - Tippumisen tunnistin (3 kpl)	Kuukausittain	-
Robotin ja telineen latauspistokkeet	Kuukausittain	-
Pölysäiliön ja vesisäiliön asennukseen käytettävät tunnistimet	6 kuukautta	-
Pölysäiliö	Tyhjennä pölysäiliö jokaisen käyttökerran jälkeen	

Moppityynyn ja pölysäiliön puhdistaminen

Pestävän moppityynyn puhdistaminen

1 Irrota pestävä moppityyny tarranauhamaalasta.

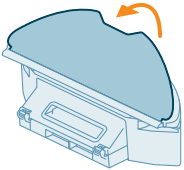

- 2 Liu'uta pestävän moppityynyn suora sivu aukosta ulos.

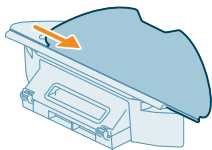

- 3 Huuhtele ja puhdista pestävä moppityyny vedellä tai pese se pesukoneessa.

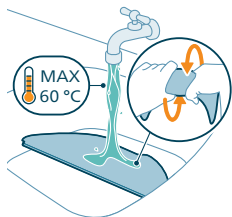

- 4 Anna pestävän moppityynyn kuivua.

i Huomautus: Älä yritä kuivata pestävää moppityynyä millään muulla tavalla.

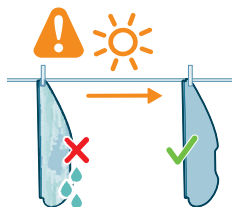

Pölysäiliön ja pestävän suodattimen puhdistaminen

- 1 Vedä vesisäiliö ulos pölysäiliöstä.

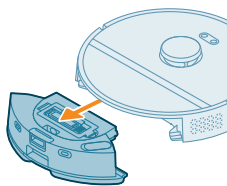

- 2 Avaa pölysäiliön kansi.

i Huomautus: Älä sekoita pölysäiliön kantta pestävän suodattimen kanteen.

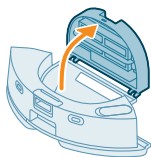



3 Kaada lika ulos pölysäiliöstä.

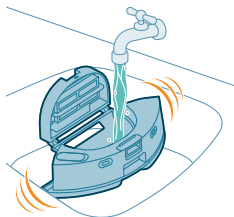

4 Huuhtelee pölysäiliö juoksevilla vedellä.

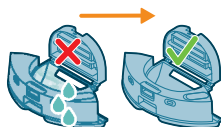

5 Anna pölysäiliön kuivua.

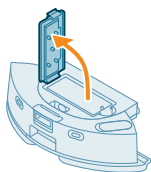

6 Avaa pestävän suodattimen kansi.

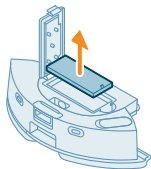

7 Vedä pestävä suodatin ulos.

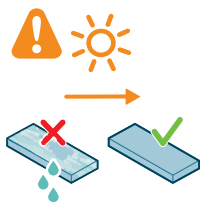

8 Huuhtele pestävä suodatin vedellä ja anna pestävän suodattimen kuivua.

i Huomautus: Älä käytä puhdistusaineita.

i Huomautus: Älä yritä kuivata pestävää suodatinta millään muulla tavalla.

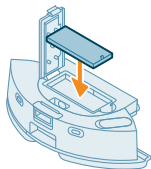

9 Varmista, että pestävä suodatin on täysin kuiva, aseta se pölysäiliön suodatinpidikettä vasten ja työnnä se sisään.

10 Paina pestävää suodatinta alaspäin.

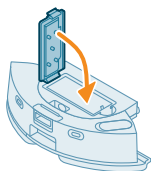

11 Sulje pestävän suodattimen kansi.

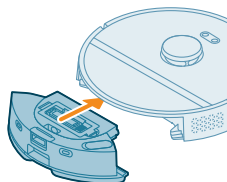

12 Liu'uta pölysäiliö takaisin vesisäiliöön.

Vesisäiliön puhdistaminen

1 Paina vesisäiliön vapautuspainiketta ja vedä vesisäiliö ulos robotista.

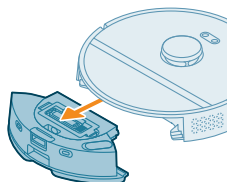

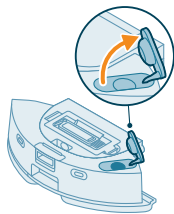

2 Avaa vesisäiliön kansi.

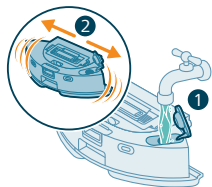

3 Täytä vesisäiliö vesijohtovedellä ja ravista sitä pesualtaan yläpuolella.

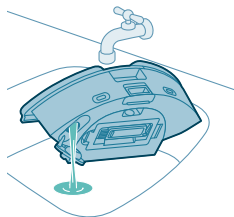

4 Kaada vesisäiliöön jäänyt vesi pois.



5 Kuivaa vesisäiliön ulkopinta liinalla.

i Huomautus: Älä käytä puhdistusaineita.

⚠ TÄRKEÄÄ: Älä pese vesisäiliötä astianpesukoneessa.

6 Pidä vesisäiliön suojus auki ja anna vesisäiliön sisäpinnan kuivua.

i Huomautus: Älä yritä kuivata vesisäiliötä millään muulla tavalla.

7 Aseta vesisäiliö robottiin.

i Huomautus: Varmista, että vesisäiliön ulkopinta on kuiva.

i Huomautus: Älä käytä puhdistusaineita.

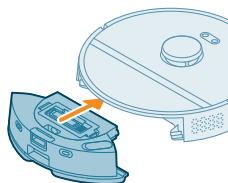

Pääharjaksen puhdistaminen

1 Aseta robotti ylösalaisin tasaiselle ja vakaalle alustalle.

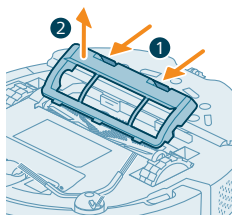

- 2 Paina harjassuojuksen vapautuspainikkeita samaan aikaan.
- 3 Nosta ja irrota harjassuojus.

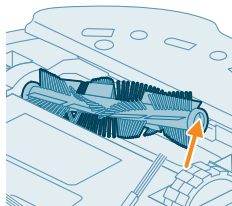

- 4 Vedä pääharjas ulos.

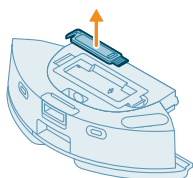

- 5 Irrota puhdistustyökalu pölysäiliön kannesta.

- 6 Leikkaa hiukset puhdistustyökalulla.

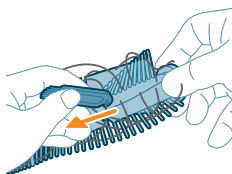

- 7 Puhdista hiukset ja lika pääharjuksesta.

Vinkki: Poista lika pääharjuksesta puhdistustyökalun harjapäällä.

- 8 Jos olet irrottanut pääharjaksen päässä olevan suojuksen, laita se takaisin paikalleen.

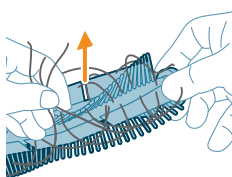

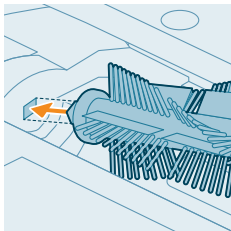

- 9** Asenna pääharjas oikeaan paikkaan. Aseta neliön muotoinen tappi neliön muotoisen reiän kohdalle ja työnnä harjas paikalleen.

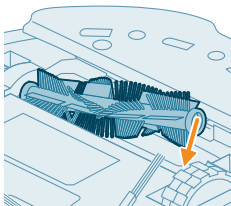

- 10** Laita harjassuojuksen reunat oikeisiin aukkoihin.

- 11** Paina harjassuojus paikalleen.

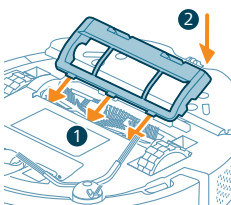

Sivuharjaksen puhdistaminen

- 1** Aseta robotti ylösalaisin tasaiselle ja vakaalle alustalle.
- 2** Irrota sivuharjas.

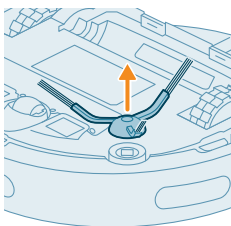

- 3** Käytä pehmeää harjaa (kuten hammasharjaa) pölyn ja nukan irrottamiseen sivuharjuksesta ja robotista.

Vinkki: Voit käyttää puhdistustyökalun harjapäätä pölyn ja nukan irrottamiseen sivuharjuksesta ja robotista.

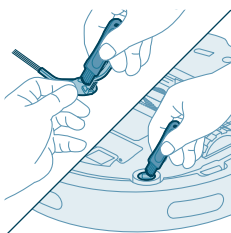

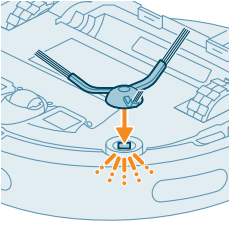

- 4 Kiinnitä sivuharjas napsauttamalla se robotin pohjassa oikeaan paikkaan.

Pääpyörien ja etupyörän puhdistaminen

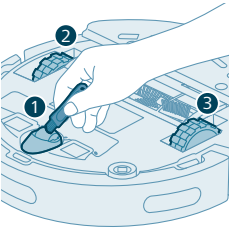

- 1 Aseta robotti ylösalaisin tasaiselle ja vakaalle alustalle.
- 2 Käytä pehmeää harjaa (kuten hammasharjaa) pölyn ja nukan irrottamiseen etupyörästä ja pääpyöristä.

i Voit käyttää puhdistustyökalun harjapäätä pölyn ja nukan irrottamiseen pyöristä.

Tunnistimien, liitäntöjen ja infrapunaikkunan puhdistaminen

Robotin imurointiteho pysyy parhaana mahdollisena, kun puhdistat silloin tällöin tunnistimen, liitännät ja infrapunaikkunan.

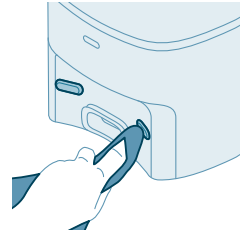
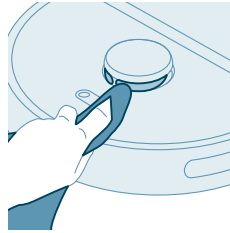
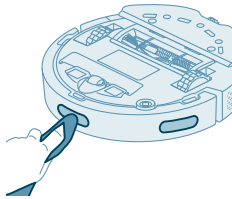
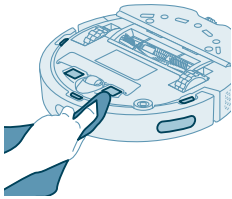

- 1 Irrota teline pistorasiasta.
- 2 Käytä pehmeää, hankaamatonta ja kuivaa liinaa.
- 3 Puhdista osat.

i Huomautus: Älä käytä puhdistusaineita.

- 4 Kuivaa osat ja pinnat kuivalla liinalla.

i Huomautus: Älä yritä kuivata osia millään muulla tavalla.

Pölypussin vaihtaminen

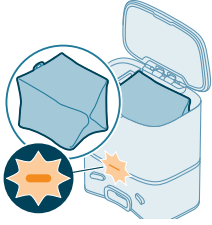

Kun automaattisen tyhjennysaseman oranssi merkkivalo vilkkuu, pölysäiliö on täynnä.

1 Avaa automaattisen tyhjennysaseman kansi.

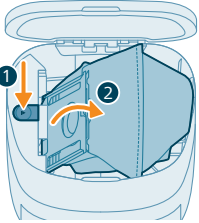

2 Paina vapautuspainiketta ja työnnä pölypussin pidike sivulle.

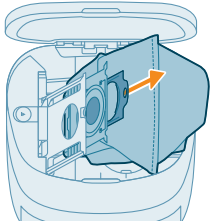

3 Poista ja hävitä pölypussi.

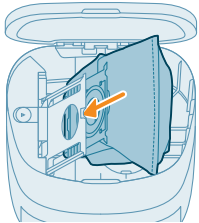

4 Liu'uta pölypussin pahviosa pölypussin pidikkeeseen.

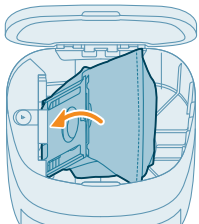

5 Työnnä pölypussin pidike takaisin pystyasentoon, kunnes kuulet napsahduksen.



6 Sulje automaattisen tyhjennysaseman kansi.

i Lisätietoja siitä, mistä ja miten voit tilata uusia pölypusseja, saat oppaan [Vaihto-kohdasta](#).

Pitkäaikainen säilytys

- 1 Lataa akkua, kunnes se on täynnä.
- 2 Säilytä robottia alle +35 °C:n ja yli 8 °C:n lämpötilassa.

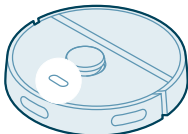
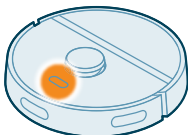
Käyttöliittymän valomerkit ja niiden merkitys

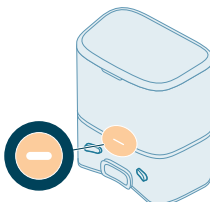
Valomerkki	Valomerkin kuvaus	Valomerkin merkitys
	Robotin merkkivalo syttyy palamaan valkoisena.	Robotin virta on kytketty tai robotti suorittaa siivouskierrosta.
	Robotin merkkivalo sykkii valkoisena ja oranssina.	Robotti latautuu.
	Robotin merkkivalo vilkkuu oranssina.	Robotissa on ilmennyt ongelma tai se on pariliitostilassa.
	Telineen merkkivalo syttyy palamaan valkoisena.	Teline on kytketty pistorasiaan.

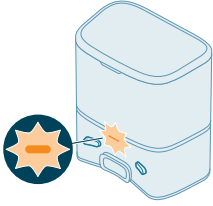
Valomerkki**Valomerkin kuvaus****Valomerkin merkitys**

Telineen merkkivalo vilkkuu oranssina.

Telineen kantta ei ole suljettu, s-bag-pölypussia ei ole asetettu telineeseen tai s-bag-pölypussi on täynnä. Jos merkkivalo palaa edelleen oranssina edellä mainittujen seikkojen tarkistamisen jälkeen, ota yhteyttä maasi asiakaspalvelukeskukseen.

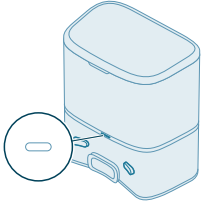

Telineen merkkivalo ei pala.

Telinettä ei ole kytketty pistorasiaan. Jos teline kytketään pistorasiaan, merkkivalo sammuu, jos laite jätetään virran säästämiseksi joutotilaan.

Robotin nollaaminen/palauttaminen

Voit nollata/palauttaa robotin painamalla robotin päällä olevia koti- ja virtapainikkeita 15 sekunnin ajan.

i Huomautus: Robotin nollaamisen/palauttamisen jälkeen robotin on muodostettava yhteys sovellukseen uudelleen ja sovelluksen asianmukaiset asetukset poistetaan.

Vaihto

Lisävarusteiden tilaaminen

Voit ostaa lisätarvikkeita ja varaosia osoitteesta www.philips.com/homerun2000 ja Philips-jälleenmyyjiltä. Voit myös ottaa yhteyttä oman maasi Philipsin asiakaspalvelukeskukseen (katso yhteystiedot kansainvälisessä takuulehtisessä).

Varaosat:

XV1430

Pestävät vaihtomopit



XV1433

Huoltopakkaus, jossa on kaksi suodatinta, yksi pääharjas ja yksi sivuharjas.

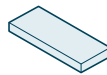

FC8022

Pölypussit (allergisille suunnitellut s-bag-pölypussit)



Akun irrottaminen

Poista akku noudattamalla alla olevia ohjeita. Voit myös viedä robotin Philipsin valtuuttamaan huoltoliikkeeseen akun poistamista varten. Selvitä lähelläsi olevan huoltoliikkeen osoite oman maasi Philipsin asiakaspalvelukeskuksesta.

Huolehdi tarvittavista turvatoimista, kun käsittelet tuotteen avaamiseen tarvittavia työkaluja ja hävität akun.

Varoitus: Varmista ennen akun irrottamista, että tuote on irrotettu telineestä ja että akku on täysin tyhjä.

- 1 Käynnistä robotti jostakin huoneen kohdasta, älä telineestä.
- 2 Anna robotin käydä, kunnes akku on täysin tyhjä, ennen kuin poistat ja hävität akun.

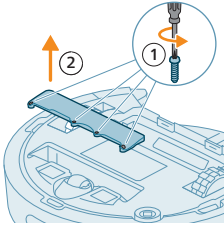

3 Irrota akkulokeron kannen ruuvit ja irrota kansi.

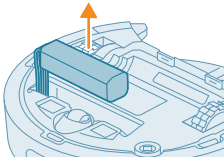

4 Nosta akku ylös ja irrota se painamalla akun liittimessä olevaa pientä kiinnikettä akun liittimen vapauttamiseksi.

5 Vie robotti ja akku sähkö- ja elektroniikkalaiteromun keräyspisteeseen.

Takuu ja tuki

Jos haluat tukea tai lisätietoja, käy Philipsin verkkosivuilla osoitteessa www.philips.com/support tai lue kansainvälinen takuulehtinen.

Robottipölynimuri on suunniteltu ja kehitetty tarkkaan. Jos robotti kuitenkin tarvitsee huoltoa, maasi kuluttajapalvelukeskus auttaa järjestämään tarvittavan huollon mahdollisimman nopeasti ja vaivattomasti. Jos maassasi ei ole kuluttajapalvelukeskusta, ota yhteys paikalliseen Philips-jälleenmyyjään.

Hävitys ja kierrätys

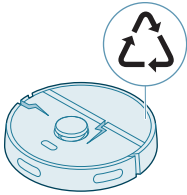

Älä hävitä robottia tavallisen jätteen mukana. Toimita se sähkölaitteiden kierrätyslaitokseen.

Vianmääritys

Tähän osaan on koottu tavallisimmat laitteen käytössä ilmenevät ongelmat. Ellet löydä ongelmaasi ratkaisua seuraavista tiedoista, siirry Philips HomeRun -robottisovellukseen tai osoitteeseen www.philips.com/homerun2000, josta löydät myös tukivideoita ja usein kysytyjä kysymyksiä. Voit myös ottaa yhteyttä oman maasi asiakaspalvelukeskukseen.

Ongelma	Mahdollinen syy	Ratkaisu
Robotti ei käynnisty.	Akun virta on vähissä.	Lataa robotti telineessä ennen käyttöä.
	Käyttöympäristön lämpötila on liian matala tai liian korkea.	Käytä robottia 8–35 °C:n lämpötilassa.
Robotti ei pysty muodostamaan pariliitosta sovellukseen.	Robotti ei enää ole pariliitostilassa.	Siirrä robotti taas pariliitostilaan painamalla kotipainiketta ja virtapainiketta samaan aikaan (valot vilkkuvat oranssina).
	Wi-Fi-yhteys (signaali) ei ole hyvä.	Siirrä robotti alueelle, jolla Wi-Fi-signaali on hyvä.
	Valittu väärä Wi-Fi-verkko.	Varmista, että valitset oikean Wi-Fi-verkon.
	Käytetty väärää salasanaa.	Varmista, että käytät oikeaa Wi-Fi-verkon salasanaa.
	Sovelluksessa on valittu väärä robotin malli.	Varmista, että valitset oikean robotin mallin.
	Ladattu väärä sovellus.	Käytä aina sovellusta, jonka olet ladannut pikaoppaassa olevan QR-koodin kautta.
Sovelluksen ja robotin välinen yhteys katkeaa.	Robotti on poistunut Wi-Fi-signaalin toiminta-alueelta.	Odota, kunnes robotti palaa alueelle, jolla Wi-Fi-signaali on hyvä.
	Robotti on siirtynyt lepotilaan.	Robotti siirtyy lepotilaan, jos se ei ole palannut telineeseen. Aktivoi robotti painamalla virtapainiketta vähintään 3 sekunnin ajan. Lähetä se sitten telineeseen sovelluksen kautta tai painamalla kotipainiketta.
	Wi-Fi-verkon salasana on muuttunut.	Kun Wi-Fi-verkon tiedot ovat muuttuneet, lisää robotti sovellukseen uudelleen.
	Wi-Fi-verkon nimi on muuttunut.	Kun Wi-Fi-verkon tiedot ovat muuttuneet, lisää robotti sovellukseen uudelleen.
	Sovelluksen tili on muuttunut.	Kun tilitiedot muuttuvat, lisää robotti sovellukseen uudelleen.
Vahvistuskoodin sisältävä sähköpostiviesti ei tullut perille.	Vahvistuskoodin sisältävän sähköpostiviestin saapuminen voi kestää jopa minuutin.	Odota sähköpostiviestiä enemmän kuin minuutti.
	Sähköpostiviestiä ei ole lähetetty.	Napsauta uudelleenlähetyspainiketta.
	Sähköpostiviesti on saattanut joutua roskapostikansioon.	Tarkista roskapostikansiot. (Lähetäjän sähköpostiosoite alkaa HomeRun_noreply@.)
	Käytetty väärää sähköpostiosoitetta.	Varmista, että olet käyttänyt oikeaa sähköpostiosoitetta.

Ongelma	Mahdollinen syy	Ratkaisu
	Puhelimen tai tietokoneen Internet-yhteys ei ole tarpeeksi hyvä sähköpostiviestin vastaanottamiseen.	Varmista, että puhelimen tai tietokoneen Internet-yhteys on hyvä.
Robotti ei löydä telineettä.	Teline on siirretty siivouskierroksen aikana toiseen paikkaan.	Pane teline takaisin samaan paikkaan kuin missä se oli ennen siivouskierroksen aloittamista.
	Telinettä ei ole kytketty virtalähteeseen.	Kytke teline virtalähteeseen.
	Robotin ja/tai telineen tunnistimet ovat likaisia.	Puhdista robotin ja telineen kaikki tunnistimet.
	Kielletty alue sijoitettiin liian lähelle telineettä.	Älä sijoita kiellettyjä alueita liian lähelle telineettä.
	Teline on sijoitettu hyvin valoisaan paikkaan.	Älä sijoita telineettä hyvin valoisaan paikkaan (esimerkiksi suoraan auringonvaloon). Tämä voi häiritä infrapunasignaalin kulkua.
Robotti työntää telineen paikaltaan.	Teline ei ole lähellä seinää.	Sijoita teline niin, että sen takaosa on seinää kohti.
	Robotin ja/tai telineen tunnistimet ovat likaisia.	Puhdista robotin ja telineen kaikki tunnistimet.
	Telineen ympärillä ei ole tarpeeksi tilaa (0,5 metriä kummallakin puolella ja 1,5 metriä edessä).	Varmista, että telineen ympärillä on tarpeeksi tilaa.
Robotti ei imuroi kunnolla.	Robotin pölysäiliö on täynnä.	Tyhjennä robotin pölysäiliö.
	Vesisäiliö on tyhjä.	Täytä vesisäiliö ajoissa.
	Harjaksiin on juuttunut esteitä.	Poista harjaksista kaikki esteet.
	Suodatinta ei ole puhdistettu.	Puhdista suodatin säännöllisesti.
	Suodatinta ei ole asetettu takaisin paikalleen tai sitä ei ole asetettu takaisin paikalleen oikein.	Aseta suodatin takaisin paikalleen oikein.
	Pestävä moppi on vaihdettava.	Vaihda pestävä XV1430-moppi. Osta uusi pestävä XV1430-moppi sovelluksesta tai osoitteesta www.philips.com/homerun2000
Robotti käyttää moppauksen aikana liian vähän vettä, tai se ei käytä vettä ollenkaan.	Veden taso on asetettu liian matalaksi.	Aseta veden taso sovelluksessa korkeammaksi.

Ongelma	Mahdollinen syy	Ratkaisu
Mopista tulee liian paljon vettä, tai robotti tekee lattiasta liian märän.	Veden taso on asetettu liian korkeaksi.	Aseta veden taso sovelluksessa matalammaksi. ⚠ TÄRKEÄÄ: Jos haluat mopata kovia, mutta herkkiä lattiapintoja, kuten parkettilattioita, aseta veden taso sovelluksessa alimmalle tasolle.
Robotti jättää siivottavia alueita väliin, robotti ei siivoa koko aluetta, tai robotti on alkanut jättää tietyt kohdat siivoamatta.	Robotin tunnistimet eivät enää ole puhtaat.	Puhdista robotin tunnistimet kuivalla liinalla.
	Robotti työskentelee liukkailla, kiiltävillä lattioilla.	Varmista, että lattia on kuiva, ennen kuin robotti ryhtyy siivoamaan.
	Robotti ei pääse tietyille alueille, sillä sen tiellä on huonekaluja tai esteitä.	Siivoa puhdistettava alue siirtämällä huonekalut ja pienet esineet asianmukaisille paikoilleen.
	Puhdistettava alue ei ole siisti.	Poista pienet esineet lattialta ja siisti puhdistettava alue, ennen kuin robotti ryhtyy siivoamaan.
	Robotti pitää turvavälin kiellettyihin alueisiin ja Ei moppausta -alueisiin, ja tämän vuoksi robotti ei ehkä mene tietyille alueille.	Tee kielletystä alueesta tai Ei moppausta -alueesta sovelluksessa hieman pienempi.
Robotti on juuttunut paikalleen syömällä kaapelin.	Lattialla on kaapeleita, joita robotti ei havaitse.	Pysäytä robotti ja irrota harjassuojus. Irrota pääharjas ja tarkista, onko jotain juuttunut sivuharjakeseen: irrota sivuharjas, poista kaapeli ja kiinnitä sivuharjas takaisin paikalleen. Poista lattialta kaikki kaapelit ennen siivouskierroksen aloittamista.
Robotti putoaa alas portaita.	Robotin pohjassa olevat tippumisen tunnistimet ovat likaiset.	Puhdista robotin pohjassa olevat tippumisen tunnistimet. Jos robotti putoaa edelleen alas portaita, piirrä sovelluksessa virtuaalinen seinä portaiden yläpään.
	Portaiden yläpään on asetettu esineitä, jotka robotti tunnistaa, ja siksi se katsoo, että on turvallista liikkua.	Poista portaiden yläpään asetetut esineet.
Robotti ei lataudu, tai sen varaus purkautuu hyvin nopeasti.	Robottia säilytetään liian kuumassa tai liian kylmässä paikassa.	Lataa ja säilytä robottia 8–35 °C:n lämpötilassa.

Ongelma	Mahdollinen syy	Ratkaisu
Automaattinen tyhjennysasema ei kerää pölyä robotista.	Pölypussia ei ole asetettu takaisin paikalleen tai sitä ei ole asetettu takaisin paikalleen oikein.	Aseta pölypussi automaattiseen tyhjennysasemaan oikein.
	Pölypussi on täynnä.	Aseta tyhjä pölypussi automaattiseen tyhjennysasemaan.
	Hiljainen tila tai Älä häiritse -asetus on otettu sovelluksessa käyttöön.	Poista hiljaisen tilan tai Älä häiritse -asetuksen valinta sovelluksessa.
	Automaattisen tyhjennysaseman sisäänottoaukko on tukkeutunut.	Puhdista automaattisen tyhjennysaseman sisäänottoaukko.
Vesisäiliöön on muodostunut vaahtoa, ja robotti liikkuu oudolla tavalla.	Vesisäiliöön on lisätty puhdistusainetta, mikä saa robotin liukastelemaan.	Älä enää koskaan lisää puhdistusainetta vesisäiliöön. Puhdista robotti ja sen pyörät sekä huuhtelee vesisäiliö perusteellisesti.
Robotista kuuluu outoa melua.	Suodatinta ei ole asetettu takaisin paikalleen tai sitä ei ole asetettu takaisin paikalleen oikein.	Tarkista, onko suodatin asetettu paikalleen oikein.
	Robotti on imuroinut jonkin kovan esineen, joka liikkuu nyt pölysäiliön sisällä.	Tyhjennä pölysäiliö.
Harjakset eivät enää pyöri.	Pääharjakseen on juuttunut hiuksia.	Poista hiukset robotin mukana toimitetulla harjan puhdistustyökälulla.
	Harjaksiin on juuttunut muita esteitä.	Poista harjaksiin juuttuneet muut esteet.
	Pääharjasta ei ole asetettu paikalleen oikein.	Poista pääharjas ja kokoa se uudelleen.
		Kun pääharjasta ei ole asetettu paikalleen oikein, kokoa se oikein niin, että neliskulmainen varsi on neliskulmaisessa reiässä.
Sivuharjaksen muoto muuttuu.	Jotain on saattanut juuttua sivuharjakseen.	Laita harjas joksikin aikaa kuumaan veteen ja anna sen kuivua.
		Osta uusi sivuharjas sovelluksesta tai osoitteesta www.philips.com/homerun2000
Robotti ei mene mustan lattian päälle.	Robotti luulee, että mustalla lattialla on putoamisen vaara – jyrkänteen tunnistus otetaan käyttöön.	Varmista, että valot on pantu päälle huoneessa, jossa on musta lattia.

Ongelma	Mahdollinen syy	Ratkaisu
		Puhdista robotin pohjassa oleva tippumisen tunnistin.
Aikataulu on asetettu, mutta robotti ei aloita siivousta määrättyinä aikana.	Älä häiritse -toiminto on ehkä otettu käyttöön.	Tarkista sovelluksesta, onko Älä häiritse -toiminto otettu käyttöön aikataulun kanssa samaan aikaan.
	Robotti on lepotilassa.	Varmista, että robotti latautuu telineessä. Robotti siirtyy lepotilaan, jos se ei ole palannut telineeseen. Aktivoi robotti painamalla virtapainiketta vähintään 3 sekunnin ajan. Lähetä se sitten telineeseen sovelluksen kautta tai painamalla kotipainiketta.
	Sovelluksessa on valittu väärä aikavyöhyke.	Voit vaihtaa aikavyöhykkeen sovelluksen Profile (Profiili) -valikon My Account (Oma tili) -kohdassa.
	Robotin yhteys Wi-Fi-verkkoon on katkennut.	Varmista, että valitset Wi-Fi-verkko toimii.
	Robotin akku on tyhjä.	Varmista, että teline on kytketty virtalähteeseen.
Robottisovelluksen tilille ei voi kirjautua.	Sähköpostiosoite on muuttunut.	Luo uusi sovellustili, jos sähköpostiosoite on muuttunut.
	Salasana on väärä.	Anna oikea salasana.
		Jos salasana on unohtunut, valitse Forgot password (Salasana unohtunut) ja toimi annettujen ohjeiden mukaan.
	Valittu väärä maa tai alue.	Valitse sovelluksessa oikea maa tai alue.
Näyttöön tulee jatkuvasti sovellus- tai laiteohjelmistopäivityksistä kertovia ponnahdusilmoituksia.	Sovellus- tai laiteohjelmistopäivityksiä ei ole asennettu.	Robotin toiminnan jatkuvaksi parantamiseksi suosittelemme, että asennat kaikki päivitykset.
Philips HomeRun -robottisovellus ei ole saatavilla maassani.	VPN saattaa estää oikeiden maatietojen käytön.	Poista käyttämäsi VPN-palvelu käytöstä.
	Google- tai Apple-tili on ehkä asetettu toiseen maahan.	Muuta Google- tai Apple-tilin tietoja niin, että ne vastaavat maata, josta olet ostanut robotin.
Laiteohjelmistopäivitys epäonnistuu.	Akun taso on liian matala.	Robotin akun tason on oltava yli 20 % päivityksen asentamista varten.
	Robotti ei ole telineessä.	Varmista, että robotti latautuu telineessä, kun asennat päivityksen.

Ongelma	Mahdollinen syy	Ratkaisu
	Wi-Fi-signaali ei ole tarpeeksi hyvä.	Varmista, että robotti on sellaisessa paikassa, jossa on voimakas Wi-Fi-signaali.
Robotti lopetti kartoituksen, mutta en näe karttaa sovelluksessa.	Robotti ei lähtenyt telineestä eikä palannut siihen.	Varmista karttaa luotaessa, että robotti lähtee telineestä ja palaa siihen. Kun kartta on tallennettu sovellukseen, voit käyttää robottia ilman telinettä.
	Robotti jäi jumiin kartoituksen aikana.	Palauta robotti telineeseen ja aloita kartoitusprosessi alusta. Tunnista sijainti, missä robotti jäi aikaisemmin jumiin, ja poista mahdolliset esteet tai estä robottia menemästä kyseiselle alueelle. Kun kartta on luotu, voit luoda kielletyn alueen estääksesi robottia menemästä kyseiselle alueelle uudelleen.
Karttani on kadonnut sovelluksesta.	Karttojen enimmäismäärä on saavutettu.	Robotti luo uuden kartan, kun se havaitsee uuden ympäristön. Jos sinulla on jo viisi karttaa, robotti korvaa vanhan kartan. Jos haluat varmistaa, että robotti ei korvaa karttaa, lukitse se sovelluksessa. Voit lukita samanaikaisesti kolme karttaa.
En halua käyttää Wi-Fi-toimintoa.	Laitteen Wi-Fi-toiminto voidaan poistaa käytöstä.	Jos haluat poistaa robotin Wi-Fi-toiminnon käytöstä, paina robotin etupuolella olevaa puskuria ja kotipainiketta 10 sekunnin ajan. Voit edelleen käyttää perustoimintoja ilman Wi-Fi-yhteyttä, mutta kaikkien toimintojen käyttämiseksi suosittelimme, että muodostat robotista pariliitoksen Wi-Fi-yhteyden välityksellä.

Innehåll

Inledning	811
Produktöversikt	812
Före första användningen	813
Komma i gång	814
Laddning av roboten	815
Ladda ner appen, registrera och ansluta till Wi-Fi	816
Hörbara signaler	818
Ställa in språket för röstlarm	818
Så här fungerar roboten	819
Skapa en karta	819
Ange var roboten inte ska rengöra med hjälp av begränsade rengöringszoner	820
Så här rengör roboten	820
Ställa in rengöringspreferenser, avancerade inställningar och rengöringsordning	821
Använda roboten	822
Förbereda för en rengörning körning	822
Starta ditt första rengöringsprogram via appen	823
Använda roboten utan appen	823
Din robots rengöringsmönster	824
Återgång till stationen	824
Ladda automatiskt och återuppta	824
Rengöring och underhåll	825
När den ska underhållas	825
Så rengör du moppdynan och dammbehållaren	825
Rengöring av vattenbehållaren	828
Rengöra huvudborsten	829
Rengöra sidoborsten	831
Rengöra huvudhjulen och det främre svängbara hjulet	832
Rengöring av sensorer, kontaktpunkter och IR-signalfönstret	832
Byte av dammpåse	833
Långvarig förvaring	834
Användargränssnittets signaler och deras betydelse	834
Återställa roboten	835
Byten	835
Beställa tillbehör	835
Ta ur det laddningsbara batteriet	836
Garanti och support	837
Kassering och återvinning	837
Felsökning	837

Inledning

Grattis till ditt köp av en Philips HomeRun 2000 Series robotdammsugare! För att få ut det mesta av din robot och komma åt alla avancerade funktioner kan du ladda ner och installera Philips HomeRun-robotappen. Du kan också hitta supportvideor och vanliga frågor i appen samt på www.philips.com/homerun2000.

Läs det separata häftet med säkerhetsinformation noggrant innan du använder roboten för första gången och spara det för framtida bruk.

Produktöversikt

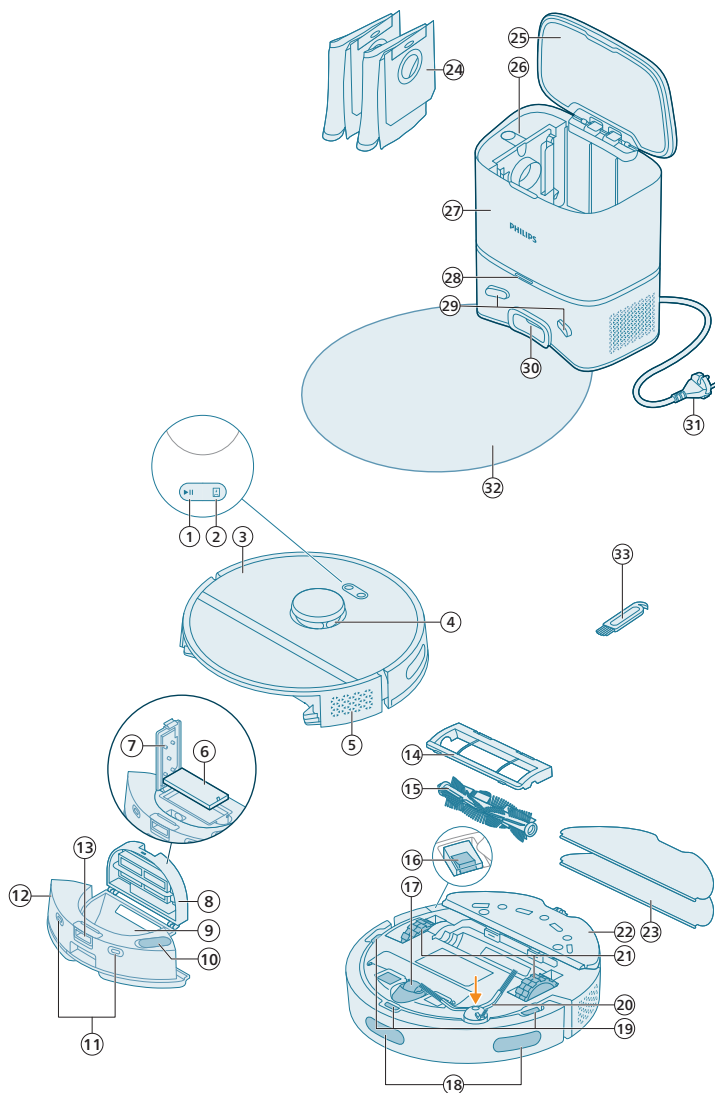

- 1 Start/stopp-knapp
- 2 Hemknapp
- 3 Topplöck
- 4 360° lasernavigering (LiDAR)
- 5 Luftutsläpp
- 6 Tvättbart filter

- 7 Lock till det tvättbara filtret
- 8 Dammbehållarens lock
- 9 Dammbehållare
- 10 Vattenintag
- 11 Laddkontakter (robot)
- 12 Vattenbehållare
- 13 Frigöringsknapp för vattenbehållare
- 14 Borstskydd
- 15 Huvudborste
- 16 Strömbrytare på/av
- 17 Främre svängbart hjul
- 18 Sensor för undvika avsatser och väggar
- 19 Anti-droppsensor (3x)
- 20 Sidoborste
- 21 Huvudhjul
- 22 Moppmunstycke
- 23 Tvättbar moppdyna (2x)
- 24 Dammpåse (2x)
- 25 Lock till behållare
- 26 Fack för dammpåse
- 27 Station för automatisk tömning
- 28 Indikatorlampa
- 29 Laddkontakter (station)
- 30 Ingång för automatisk tömning
- 31 Nätkabel uttag
- 32 Mopptillsats
- 33 Borstrengöringsverktyg

Före första användningen

- 1 Ta ut apparaten ur kartongen och ta bort all förpackning.
- 2 Ta bort skyddsöverdragen.
- 3 Om du ser några tecken på synliga skador, gå till www.philips.com/support eller kontakta kundtjänst i ditt land.

Komma i gång

Tips för att välja den bästa platsen för installation av stationen:

- Placera inte stationen i starkt solljus eller under möbler. Detta kommer att blockera den infraröda signalen som hjälper roboten att hitta tillbaka till stationen.
- Installera stationen på ett plant underlag mot en vägg.
- Installera stationen på ett hårt golv.
- Placera inte stationen nära trappor eller en värmekälla (radiator).
- Installera på en plats med bra Wi-Fi-täckning.

Installera stationen

1 Följ måttanvisningarna för placering när du installerar stationen.

i Obs! Håll 0,5 meter utrymme på sidorna av stationen och 1,5 meter framför stationen.

- 2** Anslut stationen till strömtillförseln.
- 3** Se till att den återstående delen av strömkabeln är väl dold bakom stationen så att roboten inte kan köra över den.
- 4** Placera dammpåsen i dammpåse facket på stationen.

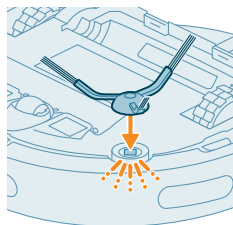
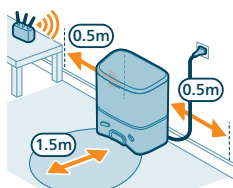

Installera moppmunstycket, den tvättbara moppdynan och sidborsten

1 Fäst sidborsten genom att klicka på den i rätt position på robotens undersida.

2 Fäst moppmunstycket på undersidan av robotens vattenbehållare.

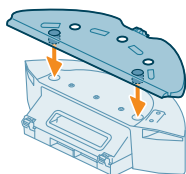

- 3 Skjut in den raka sidan av den tvättbara moppdynan i rätt spår på moppmunstycket.

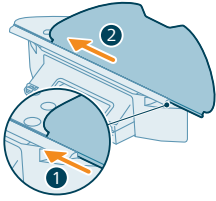

- 4 Fäst den tvättbara moppdynan på kardborrmaterialet på moppmunstycket.

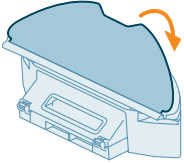

Laddning av roboten

- 1 Tryck på strömbrytaren på robotens undersida för att slå på roboten.
2 Vrid roboten till rätt position och ställ roboten på golvet framför stationen.
3 Se till att stationen är ansluten till vägguttaget.

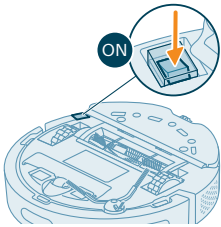

- 4 Tryck på knappen för hem. Roboten kör till rätt position i stationen.
5 Vänta tills roboten är fulladdad.

Om batteriet är tomt kommer roboten inte att köra sig själv till rätt position. Följ i så fall följande steg:

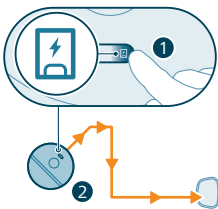

- 1 Vrid roboten till rätt position och ställ roboten på golvet framför stationen. Vattenbehållaren ska vara vänd mot stationen.
2 Rikta in laddkontaktarna på robotens vattenbehållare med laddkontaktarna på stationen.

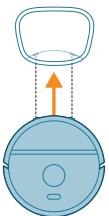

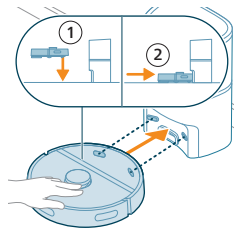

- 3 Tryck in roboten mot stationen så att robotens laddkontakter kommer i kontakt med stationens laddkontakter.

i Obs! Se till att roboten är i rätt position och börjar ladda. Lamporna i de två knapparna på ovsidan av roboten blinkar långsamt. Om batteriet är tomt kan det ta ett tag innan roboten indikerar att den laddas.

i Observera: Även om du laddar roboten för första gången kommer stationen att börja dammsuga roboten tom. Detta är inte ett fel, utan är en del av den normala laddningsproceduren.

- 4 Vänta tills roboten är fulladdad.

i Obs! Se till att roboten är fulladdad innan du använder den för första gången.

i Obs! Den vita lysdioden på stationen lyse också för att indikera att roboten laddas.

Ladda ner appen, registrera och ansluta till Wi-Fi

Appinnehåll

Du kan styra roboten med Philips HomeRun-robotappen. Appen låter dig hantera din robot och erbjuder hjälp och support:

- 1 Hur man använder videor.
- 2 Fullständig användarhandbok.
- 3 Vanliga frågor.
- 4 Kontakta kundtjänst.
- 5 Skapa en karta över ditt hem.
- 6 Välj vilka rum som ska städas.
- 7 Välj mellan olika rengöringslägen och inställningar för varje rum.
- 8 Se status för rengöringskörningen i realtid och se batterinivån.
- 9 Ta emot aviseringar och varningar.
- 10 Schemalägg en rengöringskörning.
- 11 Se underhållsstatus och hitta reservdelar.

Ladda ner appen

- 1 Skanna QR-koden till vänster eller på robotens förpackning för att hämta robotappen Philips HomeRun.

Eller:

Sök efter "Philips HomeRun robot app" i Apple App Store eller en av appbutikerna i Android.

- 2 Ladda ner och installera appen.
- 3 Följ anvisningarna i appen.



Registrera ett personligt konto

Du kan registrera ett personligt konto och dra nytta av följande fördelar:

- Styr roboten från mer än en enhet, t.ex. en smart telefon och surfplatta, eller lägg till flera användare i hushållet.
- Spara säkerhetskopior av viktig data som skräddarsydda rengöringsplaner för ditt hem.



i Obs! Om du byter telefon och inte har ett konto förlorar du alla skräddarsydda rengöringsplaner.

i Viktigt: Philips värdesätter och respekterar ditt privatliv. En länk till vårt sekretessmeddelande finns i appen innan du registrerar dig.

Konfigurera Wi-Fi-anslutningen

i Innan du börjar: se till att roboten och din mobila enhet har bra Wi-Fi-täckning.

- 1 Tryck på knappen "Lägg till robot" i appen och följ instruktionerna.
- 2 Para ihop roboten med Wi-Fi i appen. Se till att ha lösenordet till ditt Wi-Fi-nätverk redo.
- 3 Tryck och håll in start/stopp-knappen och hemknappen samtidigt i tre sekunder. Lamporna i knapparna blinkar orange för att indikera att roboten är i Wi-Fi-inställningsläge.
- 4 Klicka på gå med-knappen om den är synlig i appen för att ansluta till nätverket "Philips robot".

i Obs! Om gå med-knappen inte är synlig i appen lämnar du appen och går till Wi-Fi under "Inställningar" på din mobila enhet. Där kan du välja nätverket "Philips robot" och ansluta till det.

i Obs! Din robot kan ansluta till Wi-Fi på både 2,4 och 5 GHz.

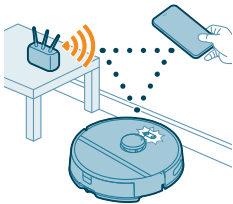
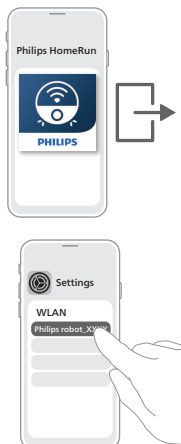

Om Wi-Fi-kopplingen misslyckas:

- Kontrollera din Wi-Fi-anslutning.
- Kontrollera att du har valt rätt modell.
- Kontrollera att du har angett rätt Wi-Fi-lösenord.
- Kontrollera om roboten fortfarande är i Wi-Fi-inställningsläge.

i Obs! Du kan känna igen detta om lamporna i de två knapparna på roboten fortfarande blinkar orange.

i Obs! Om du inte kan lösa problemet kan du gå till www.philips.com/homerun2000 för supportinformation och kontaktuppgifter till kundtjänst.

Hörbara signaler



- Robotens röstlarmspråk kan ändras från engelska till ditt lokala språk. Om du vill byta språk laddar du ner appen och ansluter roboten till Wi-Fi så att den kan ladda ner det nya språket.
- Appen kommer att ge varningar och påminnelser om roboten behöver uppmärksamhet. På så sätt kommer du att vara fullt informerad om realtidsstatus även om roboten rengör medan du är borta.

Ställa in språket för röstlarm

i Du kan ställa in röstlarmspråket direkt efter att du har anslutit roboten till Wi-Fi.

- 1 Se till att roboten är ansluten till appen.
- 2 Det finns två ställen i appen där du kan byta röstlarmspråket:
 - På samma skärm i appen där du namnger roboten.
 - Genom att trycka på inställningsikonen längst upp till höger och välja fliken Robotinställningar.
- 3 Sedan ställer du in språket för röstlarmet där.



Så här fungerar roboten

Skapa en karta

Så här fungerar kartläggning

Roboten kör genom rummen och lasernavigeringen skannar snabbt rummen för att bygga upp en karta 🗺️ över golvet.

Redigera karta

I appen kan du använda Redigera karta för att:

- Redigera rum (slå ihop/separera rum, namnge rum) så att du kan anpassa städrutinen för roboten per rum.
- Sätta upp begränsade områden för att ange var roboten får rengöra och var den inte får göra det.
- Skapa en karta för varje golv i ditt hem och lagra upp till 5 kartor. När du använder apparaten i en ny miljö skapas en ny karta. Om du har kartor som du använder regelbundet och inte vill ska skrivas över av misstag kan du låsa upp till 3 kartor.

Förbereda rummet för kartläggning

Innan du börjar kartlägga, se till att:

- Städa i området.
- Ställ möbler på rätt plats.
- Lägga undan lösa och små hinder.

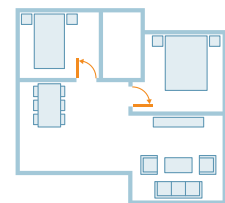
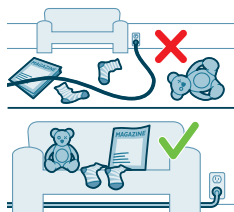

i Obs! Detta är viktigt för att undvika att permanent lagra hindren på kartan.

- Öppna alla innerdörrar och stäng ytterdörrarna.

i Viktigt: Se till att roboten inte kan blockeras under användning.

Skapa och redigera en karta



i Viktigt: Under kartläggningen kommer din robot inte att rengöra.

- 1 För att skapa en karta kan du antingen klicka på "Skapa karta" på startskärmen direkt efter att du kopplat roboten till appen, eller om det inte finns någon karta sedan tidigare. Eller så kan du klicka på inställningsikonen uppe till höger, välja "Mina kartor" och sedan "+"-ikonen uppe till höger. Följ sedan anvisningarna i appen.
- 2 Om du vill redigera en karta väljer du antingen kartikonen på startskärmen eller klickar på inställningsikonen uppe till höger, sedan "Mina kartor" och till slut "Redigera karta" för den karta du vill redigera.

Ange var roboten inte ska rengöra med hjälp av begränsade rengöringszoner

I appen kan du sätta upp begränsade områden för att indikera var roboten får rengöra och var den inte får göra det.

Virtuell vägg och otillåten zon

Skapa virtuella väggar  och otillåtna zoner  för områden som du inte vill att roboten ska gå till. Du kan till exempel skapa virtuella väggar eller otillåtna zoner för att:

- Skydda ömtåliga föremål. Roboten kan inte upptäcka små hinder som skor, leksaker eller sladdar, och inte heller blanka, genomskinliga (t.ex. glas) eller mörka hinder eller ytor.
- Förhindra att roboten fastnar under rengöring.

i Obs! Roboten kan fastna på mattor med hög lugg, mattor med fransar eller mycket lätta mattor som i badrummet. Roboten kan inte heller upptäcka kablar på golvet.

- Skydda roboten.

i Obs! Roboten ska hållas borta från vätskor och våta områden som husdjurskålar och växtbrickor.

i Viktigt: virtuella väggar och otillåtna zoner bör inte användas för att skydda mot faror.

i Viktigt: virtuella väggar och otillåtna zoner bör inte hindra roboten från att återvända till stationen.

Moppfri zon

Skapa moppfria zoner  för att förhindra att roboten moppar mattor.

i Obs! Roboten undviker moppfria zoner när moppmunstycket är monterat. Om inte moppmunstycket är monterat kommer roboten dammsuga i de moppfria zonerna.

Så här rengör roboten

I appen kan följande rengöringsrutiner väljas:

Rutin	Beskrivning
Medel	Rutinmässig rengöring är avsedd för dina vanliga dagliga rengöringsrutiner. Roboten rengör varje rum enligt de inställningar du angett och sparat i rengöringsplanen. Om miljön inte känns igen kartlägger roboten miljön och rengör enligt det senast inställda läget. Om det senast inställda läget använder moppning men ingen mopp är monterad, kommer roboten inte heller att använda något vatten. Efter rengöringen återgår roboten till stationen.
Rum	- Rum: roboten rengör ett eller flera rum i en ordning du anger.
Zon	- Zon: Roboten rengör en zon i ett rum du anger. Efter att du har valt ett av alternativen ovan kan du välja ett rengöringsläge och finjustera dina rengöringspreferenser och avancerade inställningar.

Ställa in rengöringspreferenser, avancerade inställningar och rengöringsordning

I appen kan du välja fem olika rengöringslägen för varje rum. Dessa är standardlägen som kan användas i de flesta situationer. Du kan anpassa ditt rengöringsläge genom att finjustera rengöringspreferenser och avancerade inställningar.

Rengöringslägen

Läge	Beskrivning
Dammsug och moppa	Roboten dammsuger och moppar golvet samtidigt. Detta läge är avsett för rutinmässig rengöring av hårda golv.
	⚠ VIKTIGT: För mopning av känsliga hårda golv, som parkettgolv, ställ in vattennivån i appen på lägsta nivån.
Dammsug	Roboten dammsuger bara golvet. Detta läge kan användas för områden som inte bör moppas.
Moppa	Roboten moppar bara golvet.
Tyst	Roboten rengör med minimalt buller. Sugeffekten sänks och röstlarmen dämpas.
Intensiv	Roboten dammsuger och moppar golvet samtidigt och med full kraft. Detta läge är avsett för grundlig rengöring av små ytor. Observera att det inte rekommenderas att rengöra stora ytor i detta läge. Roboten passerar området 5 gånger, så rengöringstiden och batterianvändningen kommer att öka avsevärt.

Rengöringspreferenser

För varje rengöringsläge kan du finjustera följande rengöringsinställningar:

Inställning	Beskrivning
Sugeffekt	<p>Ändra sugeffekten:</p> <ul style="list-style-type: none"> Låg 🗲: för effektiv rengöring med låg energiförbrukning och låg ljudnivå. Normal 🗲: för rutinmässig rengöring och effektiv borttagning av fint damm på hårda golv med optimal balans mellan kraft och effektivitet. Starkt 🗲: för en grundlig rengöring av stora golv. Kan rengöra mer på en laddning än maxläge. Max 🗲: perfekt för att ta bort större smuts som smulor. Den starka sugeffekten tar bort fina dammpartiklar gömda djupt inuti mattor och springor.

Inställning**Beskrivning**Grad av våthet 

Bestäm flödes hastigheten som pumpas från den elektriska vattenbehållaren till moppen:

⚠ VIKTIGT: Fyll inte på med varmt vatten eller rengöringsmedel i vattenbehållaren.

- Låg: för att moppa ett känsligt golv t.ex. parkett. Kombinationen av dammsugning och mopning tar bort mer fint damm än enbart dammsugning.
- Medel: optimal för en vanlig våt och torr rengöring. Moppen tar bort ytlig smuts och bakterier för att hålla ditt hem sanerat och hälsosamt.
- Hög: för ett fläckfritt rent hem. Vi rekommenderar att du kombinerar denna inställning med två eller fem upprepningar av rengöringsbanan för en intensiv rengöring.

Upprepning av rengöringsbana

Ange antal passeringar. En passering räcker för normal rengöring. Det är möjligt att programmera roboten att göra två eller fem passeringar för intensiv rengöring. Det rekommenderas att välja detta alternativ endast för specifika rengöringsområden eftersom det påverkar rengöringens varaktighet.

Avancerade inställningar

Du kan ange en egen rengöringsordning i appen genom att klicka på inställningsikonen uppe till höger och välja "Rengöringsordning".

Använda roboten

Förbereda för en rengöring körning

Innan du startar roboten på rengöringskörningen:

- 1 Fäst sidoborsten genom att klicka på den i rätt position på robotens undersida.
- 2 Fäst moppmunstycket på undersidan av vattenbehållaren.

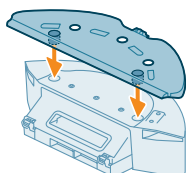
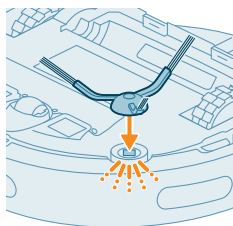

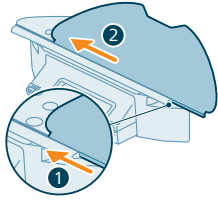

- 3 Skjut in den raka sidan av den tvättbara moppdynan i rätt spår på moppmunstycket.

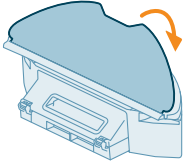

- 4 Fäst den tvättbara moppdynan på kardborrematerialet på moppmunstycket.

⚠ VIKTIGT: Moppmunstycket kan tas bort. När du använder roboten med moppmunstycket ska dock den tvättbara moppdynan alltid fästas på moppmunstycket, även om du använder roboten utan moppnig. Detta för att förhindra skador på golvet och moppållaren vid användning.

- Ta bort alla kablar, ledningar, sladdar och små föremål som skor och leksaker från golvet för att förhindra att roboten trasslar in sig i dem.
- Öppna alla interna dörrar.
- Blöt moppen i förväg för optimalt resultat.

Starta ditt första rengöringsprogram via appen

Start

- 1 Öppna appen.
- 2 Välj rengöringsprogram: Regelbunden, Rum eller Zon.
- 3 Tryck på ikonen "start".

i Obs! Kontrollera att strömknappen på roboten är påslagen (läge "I").

i Obs! Om batterinivån är för låg kan inte rengöringen sättas i gång. Vänta tills roboten är tillräckligt laddad innan du startar en rengöringskörning.

Stoppa

- 1 Tryck på ikonen Paus i appen. Roboten stannar.
- 2 Tryck på ikonen Start igen. Roboten fortsätter.
- 3 Tryck på ikonen Retur. Roboten går tillbaka till stationen.

Använda roboten utan appen

i Obs! För en optimal upplevelse rekommenderar vi att du använder appen.

Utän appen kan du använda de två knapparna på roboten för att styra den:

- Start-/pausknapp
 - Långt tryck (3s) för att slå på och stänga av roboten.
 - Tryck kort för att starta rengöringen eller för att pausa rengöringen. Tryck igen för att återuppta rengöringen.
- Hemknapp
 - Kort tryck (när roboten inte rengör): roboten hittar stationen och laddar.

- Kort tryck under rengöring: roboten avbryter rengöringen. Kort tryck igen: roboten återgår till stationen för att ladda.
- Kort tryck när roboten kör tillbaka till stationen: roboten kommer att pausa återgången till stationen. Tryck igen för att låta den köra tillbaka till stationen.

i Obs! Inaktivera robotens Wi-Fi-funktion genom att trycka in stötfångaren på robotens framsida och hemknappen i 10 sekunder. Robotens grundläggande funktioner fungerar utan Wi-Fi, men för att komma åt alla funktioner rekommenderar vi att koppla roboten till Wi-Fi.

När roboten manövreras manuellt kommer den att dammsuga och moppa. Men om vattenbehållaren är tom eller om moppmunstycket inte är monterat kommer roboten inte att moppa.

Din robots rengöringsmönster

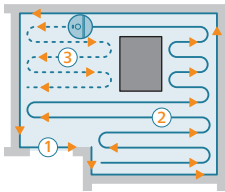

Roboten rengör hemmet på ett strukturerat sätt. Roboten rengör rum för rum och börjar alltid med att rengöra rummets kanter först innan den täcker den återstående ytan.

Återgång till stationen

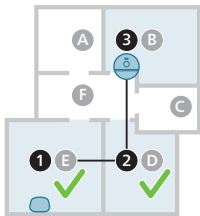

Efter att roboten har avslutat sin rengöring kör den automatiskt tillbaka till stationen för att ladda.

Ladda automatiskt och återuppta

När batteriet tar slut (<20 %) under rengöring, återgår roboten automatiskt till stationen för att ladda om. Efter att batteriet har laddats fortsätter roboten där den slutade.

Du kan inaktivera funktionen i appen genom att klicka på inställningsikonen uppe till höger och slå på eller av alternativet "Återuppta rengöringen".

Rengöring och underhåll

När den ska underhållas

Föremål	Rengöring	Byte
Tvättbar moppdyna	Efter varje användning	3 - 6 månader
Huvudborste	Varje månad	6 - 12 månader
Tvättbart filter	Varje månad	3 - 6 månader
Sidoborste	Varje månad	6 - 12 månader
Huvudhjul och främre svängbart hjul	Varje månad	-
Sensor för 360° lasernavigering (LiDAR)	Varje månad	-
Sensorer: - Infraröda sensorer - Anti-droppsensor (3x)	Varje månad	-
Laddningskontakter på roboten och stationen	Varje månad	-
Sensorer för att upptäcka dammbehållarens och vattenbehållarens placering	6 månader.	-
Dammbehållare	Töm dammbehållaren efter varje användning	

Så rengör du moppdynan och dammbehållaren

Rengöring av den tvättbara moppdynan

- 1 Dra loss den tvättbara moppdynan från kardborrematerialet.

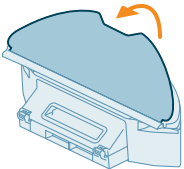

- 2 Dra ut den tvättbara moppdynans raka sida ur spåret.

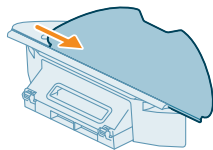

- 3 Skölj och rengör den tvättbara moppdynan med vatten eller tvätta den i tvättmaskinen.

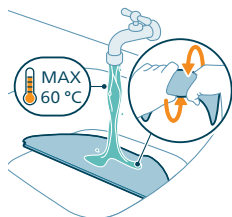

- 4 Lufttorka den tvättbara moppdynan.

i Obs! Använd inte andra sätt att torka den tvättbara moppdynan.

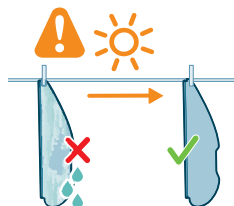

Rengöra dammbehållaren och det tvättbara filtret

- 1 Dra ut vattenbehållaren med dammbehållaren.

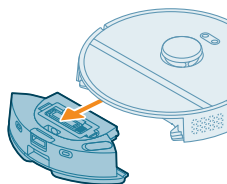

- 2 Öppna dammbehållarens lock.

i Obs! Blanda inte ihop dammbehållarens lucka med luckan till det tvättbara filtret.

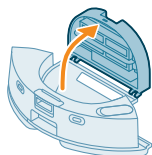

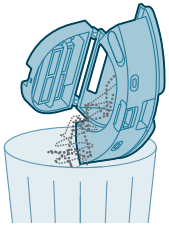

3 Häll ut smutsen ur dammbehållaren.

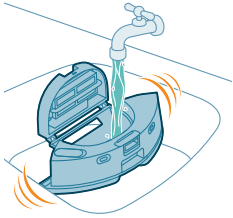

4 Skölj dammbehållaren under kranen.



5 Lufttorka dammbehållaren.

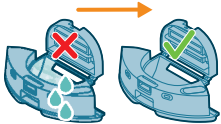

6 Öppna locket till det tvättbara filtret.

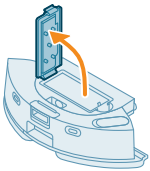

7 Dra ut det tvättbara luftfiltret.

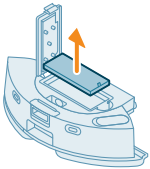

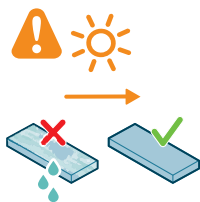

8 Skölj det tvättbara filtret med vatten och låt det lufttorka.

i Obs! Använd inte rengöringsmedel.

i Obs! Använd inte andra sätt att torka det tvättbara filtret.

9 Kontrollera att det tvättbara filtret är helt torrt, placera det sedan mot dammbehållarens filterlås och tryck in det.

10 Tryck ned det tvättbara filtret.

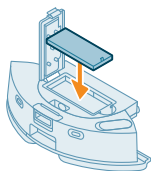

11 Stäng det tvättbara filtrets lock.

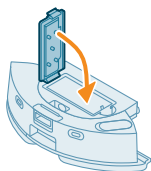

12 Skjut tillbaka dammbehållaren i vattenbehållaren.

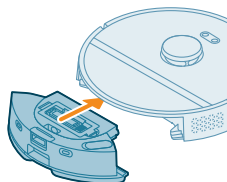

Rengöring av vattenbehållaren

1 Tryck på vattenbehållarens frigöringsknapp och dra ut vattenbehållaren ur roboten.

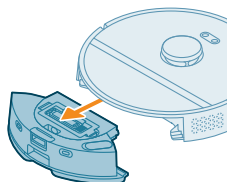

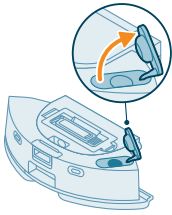

2 Öppna vattenbehållarens lock.

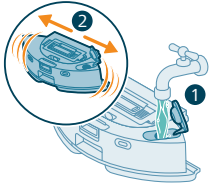

3 Fyll vattenbehållaren med kranvatten och skaka av den över en diskho.

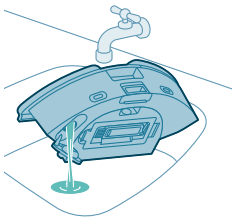

4 Häll ut eventuellt kvarvarande vatten ur vattenbehållaren.



5 Torka vattenbehållarens utsida med en trasa.

i Obs! Använd inte rengöringsmedel.

⚠ VIKTIGT: Rengör inte vattenbehållaren i diskmaskinen.

6 Se till att vattenbehållarens tätningslock är öppet och låt insidan av vattenbehållaren lufttorka.

i Obs! Använd inte andra sätt att torka vattenbehållaren.

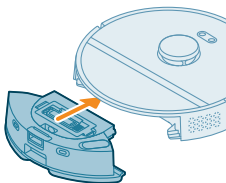

7 Sätt in vattenbehållaren i roboten.

i Obs! Se till att utsidan av vattenbehållaren är torr.

i Obs! Använd inte rengöringsmedel.

Rengöra huvudborsten

1 Placera roboten upp och ner på en plan och stabil yta.

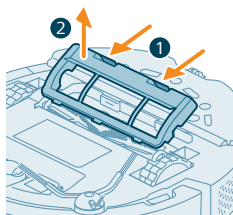

- 2 Tryck på borstskyddets frigöringsknappar samtidigt.
- 3 Lyft och ta bort borstskyddet.

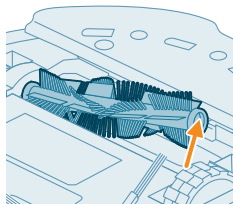

- 4 Dra ut huvudborsten.

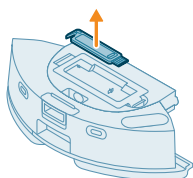

- 5 Ta loss rengöringsverktyget från dammbehållarens lock.

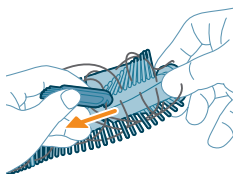

- 6 Använd rengöringsverktyget för att klippa genom hårstråna.

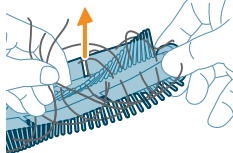

- 7 Ta bort hårstrån och smuts från huvudborsten.

- Tips!** Använd borsten på rengöringsverktyget för att ta bort smutsen från huvudborsten.
- 8 Om du har tagit bort skyddet på änden av huvudborsten sätter du tillbaka det nu.

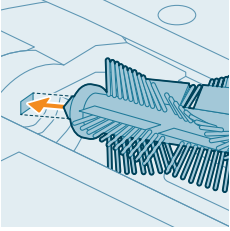

- 9** Montera huvudborsten på rätt plats. Passa in den fyrkantiga piggen med motsvarande hål och tryck in borsten i rätt läge.

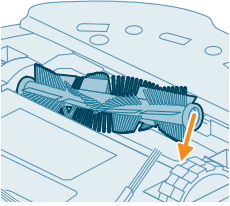

- 10** Placera borstskyddets fästhakar i rätt håll.
11 Skjut in borstskyddet.

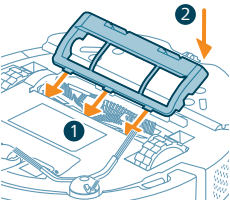

Rengöra sidoborsten

- 1** Placera roboten upp och ner på en plan och stabil yta.
2 Ta bort sidoborsten.

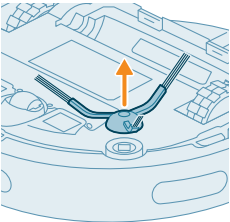

- 3** Använd en mjuk borste (t.ex. en tandborste) för att ta bort damm eller ludd från sidoborsten och roboten.

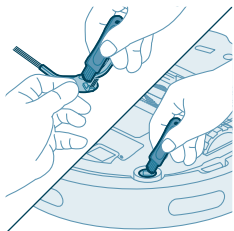

Tips! Du kan använda borsten på rengöringsverktyget för att ta bort damm eller ludd från sidoborsten och roboten.

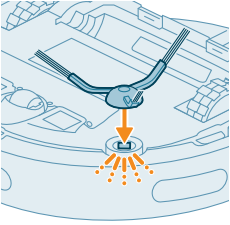

- 4 Fäst sidoborsten genom att klicka på den i rätt position på robotens undersida.

Rengöra huvudhjulen och det främre svängbara hjulet

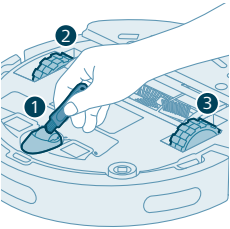

- 1 Placera roboten upp och ner på en plan och stabil yta.
- 2 Använd en mjuk borste (t.ex. en tandborste) för att ta bort damm eller ludd från det främre svängbara hjulet och huvudhjulen.

i Du kan använda borsten på rengöringsverktyget för att ta bort damm eller ludd från hjulen.

Rengöring av sensorer, kontaktpunkter och IR-signalfönstret

Du måste rengöra sensorerna, kontaktpunkterna och IR-signalfönstret med jämna mellanrum för att få goda rengöringsresultat.

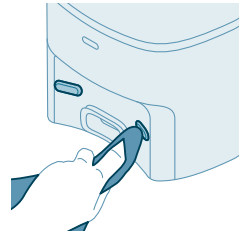
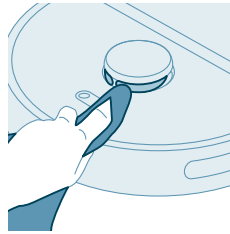
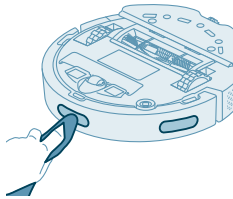
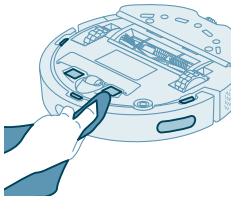

- 1 Dra ur kontakten till stationen från vägguttaget.
- 2 Använd en mjuk och torr icke-slipande trasa.
- 3 Rengör komponenterna.

i Obs! Använd inte rengöringsmedel.

- 4 Torka komponenterna och ytorna med en torr trasa.

i Obs! Använd inte andra sätt att torka komponenterna.

Byte av dammpåse

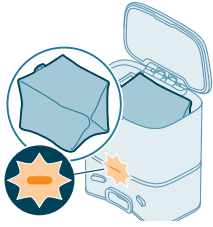

När den orange lysdioden på stationen för automatisk tömning blinkar för att indikera att dammpåsen är full.

1 Öppna locket till stationen för automatisk tömning.

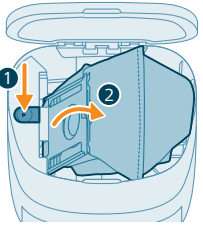

2 Tryck på frigöringsknappen och för påshållaren åt sidan.

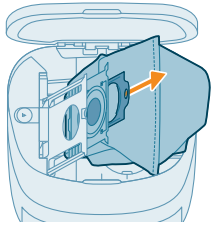

3 Ta bort och släng dammpåsen.

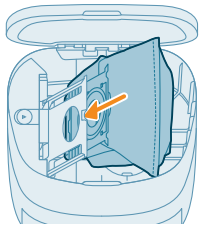

4 Skjut in dammpåsens kartongdel på påshållaren.

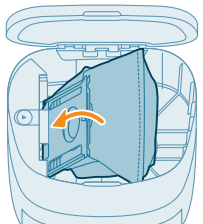

5 Tryck påshållaren tillbaka till stående läge tills du hör ett klickljud.

6 Stäng locket till stationen för automatisk tömning.

i Mer information om var och hur du beställer nya dammpåsar finns i avsnittet "Byte" i användarhandboken.

Långvarig förvaring

- 1 Ladda batteriet tills det är fulladdat.
- 2 Förvara roboten inom ett temperaturområde under +35 °C och över 8 °C.

Användargränssnittets signaler och deras betydelse

Signal

Beskrivning av signalen

Signalens betydelse

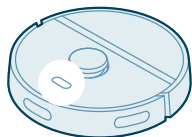

Robotens indikator tänds och lyser vitt.

Roboten är påslagen eller befinner sig i en rengöringscykel.

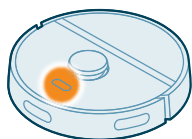

Robotens indikator blinkar vitt och orange.

Roboten laddas.

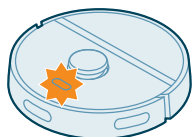

Robotens indikator blinkar orange.

Roboten stöter på problem eller befinner sig i parkopplingsläget.

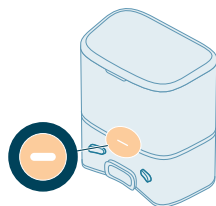

Stationens indikator tänds och lyser vitt.

Stationen är ansluten till en strömkälla.

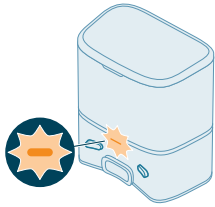
Signal**Beskrivning av signalen****Signalens betydelse**

Indikatorn på stationen blinkar orange.

Stationens lucka är inte stängd, s-bag har inte installerats i stationen eller s-bag är full.

Kontakta kundtjänst i ditt land om indikatorn fortfarande lyser orange efter att ovanstående kontrollerats.

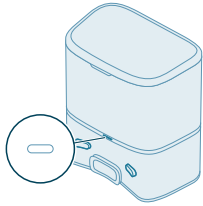

Indikatorn på stationen lyser inte.

Stationen är inte ansluten till en strömkälla.

Om stationen är ansluten till en strömkälla men är överksam slocknar indikatorn för att spara energi.

Återställa roboten

Du kan återställa roboten genom att hålla inne hem- och på/av-knapparna på robotens ovasida i 15 sekunder.

i Obs! När roboten har återställts tas de relevanta inställningarna i appen bort och roboten måste återanslutas till appen.

Byten

Beställa tillbehör

Du kan köpa tillbehör och reservdelar på www.philips.com/homerun2000 eller hos din lokala Philips-återförsäljare. Du kan även kontakta Philips kundtjänst i ditt land (kontaktuppgifter hittar du i den internationella garantibroschyren).

Reservdelar:

XV1430

Tvättbara
ersättningsmoppar

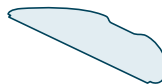

XV1433

Underhållssats med 2 filter,
1 huvudborste och
1 sidoborste

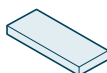

FC8022

Damppåsar (antiallergiska
s-bag)



Ta ur det laddningsbara batteriet

Om du vill ta ur det laddningsbara batteriet ska du följa nedanstående anvisningar. Du kan även ta med roboten till ett auktoriserat Philips-serviceombud för att ta ur det laddningsbara batteriet. Kontakta Philips kundtjänst i ditt land för att få adressen till ett serviceombud nära dig.

Vidta nödvändiga säkerhetsåtgärder när du använder verktyg för att öppna produkten och när du kasserar det laddningsbara batteriet.

Varning! Innan du tar bort batteriet ska du se till att produkten är bortkopplad från stationen och att batteriet är helt slut.

- 1 Starta roboten från en plats i rummet – inte från stationen.

- 2 Låt roboten vara i gång tills det laddningsbara batteriet är helt urladdat innan du tar bort och kasserar det.
- 3 Ta bort skruvarna på batterifacket lock och ta bort locket.

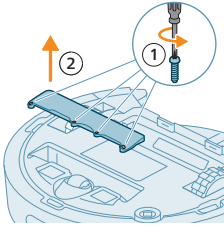

- 4 Lyft ur det laddningsbara batteriet och koppla från det genom att trycka på den lilla klämman på batterikontakt donet för att lossa batteriet från kontakt donet.
- 5 Ta med roboten och det laddningsbara batteriet till en återvinningsstation för elektriska och elektroniska avfallsprodukter.

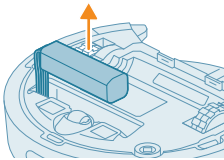

Garanti och support

Om du behöver information eller support kan du besöka www.philips.com/support eller läsa den internationella garantibroschyren.

Din robotdammsugare har utformats och utvecklats med största möjliga omsorg. Om din robot trots detta behöver repareras kan våra kundtjänstmedarbetare hjälpa dig att arrangera nödvändig service på kortast möjliga tid och med minsta möjliga besvär för dig. Om det inte finns någon kundtjänst i ditt land kan du kontakta din lokala återförsäljare.

Kassering och återvinning

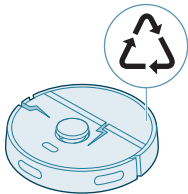

Släng inte roboten i den vanliga soppåsen. Se till att lämna den på en återvinningscentral som tar hand om elavfall.

Felsökning

Det här kapitlet sammanfattar de vanligaste problemen som kan uppstå med apparaten. Om du inte kan lösa problemet med hjälp av informationen nedan kan du gå till Philips HomeRun-robotappen eller besöka

www.philips.com/homerun2000 där du också hittar supportvideor och svar på vanliga frågor. Du kan även kontakta ett kundtjänstcenter i ditt land.

Problem	Möjlig orsak	Lösning
Roboten startar inte.	Batterinivån är låg.	Ladda roboten på stationen före användning.
	Omgivningstemperaturen är för låg eller för hög.	Använd roboten vid en temperatur mellan 8 °C och 35 °C.
Roboten kan inte parkopplas med appen.	Roboten befinner sig inte längre i parkopplingsläget.	Sätt tillbaka roboten i parkopplingsläget genom att hålla hemknappen och på/avknappen intryckta samtidigt (lamporna blinkar orange).
	Wi-Fi-anslutningen (signalstyrkan) är svag.	Placera roboten i ett område med en stark Wi-Fi-signal.
	Fel Wi-Fi-nätverk har valts.	Se till att du väljer rätt Wi-Fi-nätverk.
	Fel lösenord har använts.	Se till att du använder rätt Wi-Fi-lösenord.
	Fel robotmodell har valts i appen.	Se till att du väljer rätt robotmodell.
	Fel app har laddats ner.	Använd alltid appen som du har laddat ner via QR-koden från snabbstartguiden.
Anslutningen mellan appen och roboten bryts.	Roboten befinner sig utanför Wi-Fi-signalens räckvidd.	Vänta tills roboten kör tillbaka till området med stark Wi-Fi-signal.
	Roboten har övergått till viloläge.	Roboten övergår till viloläge om den inte har återvänt till stationen. Håll inne på/avknappen i minst tre sekunder för att väcka roboten. Skicka sedan den till stationen via appen eller genom att trycka på hemknappen.
	Wi-Fi-lösenordet har ändrats.	När Wi-Fi-uppgifter har ändrats: lägg till roboten i appen igen.
	Namnet på Wi-Fi-nätverket har ändrats.	När Wi-Fi-uppgifter har ändrats: lägg till roboten i appen igen.
	Appkontot ändrades.	När appkontots uppgifter har ändrats lägger du till roboten i appen igen.
E-postmeddelandet med verifieringskoden har inte kommit.	Det kan ta upp till en minut innan e-postmeddelandet med verifieringskoden kommer fram.	Vänta ett par minuter på e-postmeddelandet.
	E-postmeddelandet har inte skickats.	Klicka på knappen Skicka igen.
	E-postmeddelandet kan ha hamnat i skräppostmappen.	Titta i skräppostmappen. (Avsändarens e-postadress börjar med: HomeRun_noreply@).

Problem	Möjlig orsak	Lösning
	Fel e-postadress har använts.	Kontrollera att du har använt rätt e-postadress.
	E-postmeddelandet kommer inte fram på grund av telefonens eller datorns svaga internetanslutning.	Se till att telefonen eller datorn har en bra internetanslutning.
Roboten kan inte hitta stationen.	Stationen har flyttats under en rengöringskörning.	Ställ tillbaka stationen på samma plats där den stod när rengöringskörningen startades.
	Stationen är inte ansluten till eluttaget.	Anslut stationen till strömtillförseln.
	Sensorerna på roboten och/eller stationen är smutsiga.	Rengör alla sensorer på roboten och stationen.
	En otillåten zon placerades för nära stationen.	Spara inte otillåtna zoner för nära stationen.
	Stationen har placerats på en plats med väldigt starkt ljus.	Placera inte stationen på en plats med väldigt starkt ljus (t.ex. direkt solljus) eftersom detta kan störa den infraröda signalen.
Roboten knuffar bort stationen.	Stationen står inte nära en vägg.	Placera stationen med baksidan mot en vägg.
	Sensorerna på roboten och/eller stationen är smutsiga.	Rengör alla sensorer på roboten och stationen.
	Det finns inte tillräckligt med utrymme runt stationen (0,5 meter på varje sida och 1,5 meter framför).	Se till att det finns tillräckligt med utrymme runt stationen.
Roboten rengör inte ordentligt.	Robotens dammbehållare är full.	Töm robotens dammbehållare.
	Vattenbehållaren är tom.	Fyll på vattenbehållaren i tid.
	Hinder har fastnat i borstarna.	Ta bort alla hinder från borstarna.
	Filtret har inte rengjorts.	Rengör filtret regelbundet.
	Filtret har inte satts tillbaka eller har inte satts tillbaka på rätt sätt.	Sätt tillbaka filtret på rätt sätt.
	Den tvättbara moppdynan behöver bytas ut.	Byt ut den tvättbara XV1430-moppen. Köp en ny tvättbar XV1430-mopp via appen eller på www.philips.com/homerun2000
Roboten använder inget eller lite vatten vid mopning.	Den inställda vattennivån är för låg.	Ställ in en högre vattennivå i appen.

Problem	Möjlig orsak	Lösning
För mycket vatten kommer ut från moppen eller så gör roboten att golvet blir för blött.	Den inställda vattennivån är för hög.	Ställ in en lägre vattennivå i appen. ⚠ VIKTIGT: För moppning av känsliga hårda golv, som parkettgolv, ställ in vattennivån i appen på lägsta nivån.
Robotens missar rengöringsområden, roboten rengör inte hela området eller så börjar roboten missa vissa ställen.	Robotens sensorer är inte längre rena.	Rengör robotens sensorer med en torr trasa.
	Roboten körs på hala polerade golv.	Se till att golvet är torrt innan roboten börjar rengöra.
	Roboten når inte vissa områden som blockeras av möbler eller hinder.	Gör i ordning området som ska rengöras genom att ställa möbler och små föremål på sin rätta plats.
	Det är inte undanplockat i rengöringsområdet.	Ta bort små föremål från golvet och plocka undan i rengöringsområdet innan roboten börjar rengöra.
	Robotens säkerhetsmarginal gör att den håller ett visst avstånd från de otillåtna och moppfria zonerna, vilket kan leda till att roboten inte passerar ett visst område.	Gör de otillåtna och moppfria zonerna lite mindre i appen.
En kabel har fastnat i roboten som nu är blockerad.	Det finns kablar på golvet som roboten inte kan upptäcka.	Stoppa roboten och ta bort borstskyddet. Plocka bort huvudborsten och kontrollera om något har fastnat i sidoborsten: ta bort sidoborsten, lossa kabeln och sätt tillbaka sidoborsten. Ta bort alla kablar från golvet innan du startar en rengöringskörning.
Roboten faller ner för trappor.	Anti-droppsensorerna på robotens undersida är smutsiga.	Rengör anti-droppsensorerna på robotens undersida. Om roboten fortfarande faller ner för trappen kan du rita en virtuell vägg ovanför trappen i appen.
	Roboten upptäcker föremål som har placerats på trappans översta trappsteg och tror därför att det är säkert att köra.	Ta bort eventuella föremål som ligger på trappans översta trappsteg.
Robotens laddas inte eller laddas ur väldigt snabbt.	Robotens förvaras på en plats som är för varm eller för kall.	Ladda och förvara roboten vid en temperatur mellan 8 °C och 35 °C.
Stationen för automatisk tömning samlar inte upp damm från roboten.	Damppåsen har inte satts tillbaka eller har inte satts tillbaka på rätt sätt.	Sätt in en damppåse på rätt sätt i stationen för automatisk tömning.

Problem	Möjlig orsak	Lösning
	Dampmpåsen är full.	Sätt in en tom damppåse på rätt sätt i stationen för automatisk tömning.
	Tyst läge eller stör ej-inställningen har aktiverats i appen.	Avmarkera tyst läge eller stör ej i appen.
	Ingången till stationen för automatisk tömning är blockerad.	Rengör ingången till stationen för automatisk tömning.
Det finns skumbildning i vattenbehållaren och roboten rör sig konstigt.	Rengöringsmedel har hällts i vattenbehållaren, vilket gör att roboten slirar.	Tillsätt aldrig rengöringsmedel i vattenbehållaren igen. Rengör roboten och hjulen och skölj även vattenbehållaren noggrant.
Roboten avger ett onormalt ljud.	Filtret har inte satts tillbaka eller har inte satts tillbaka på rätt sätt.	Kontrollera att filtret har satts tillbaka på rätt sätt.
	Roboten har städad upp en bit hårt skräp som rör sig inne i dammbehållaren.	Töm dammbehållaren.
Borstarna roterar inte längre.	Hårstrån har fastnat i huvudborsten.	Ta bort hårstrån med borstrengöringsverktyget som medföljer roboten.
	Andra hinder har fastnat i borstarna.	Ta bort andra hinder från borstarna.
	Huvudborsten sattes inte tillbaka på rätt sätt.	Ta bort huvudborsten och sätt tillbaka den igen.
		När huvudborsten inte satts tillbaka på rätt sätt: placera den fyrkantiga axeln i det fyrkantiga hålet.
Sidoborsten blir deformerad.	Något kan ha fastnat i sidoborsten.	Lägg borsten i varmt vatten en stund och låt den torka.
		Köp en ny sidoborste via appen eller på www.philips.com/homerun2000
Roboten kör inte på svarta golv.	Roboten tror att ett helsvart golv utgör en fallrisk och klippavkänningen aktiveras.	Se till att lamporna är tända i rum med helsvart golv.
		Rengör anti-droppsensorn på robotens undersida.
Ett rengöringsschema har ställts in, men roboten följer inte schemat.	Stör ej-funktionen kanske är aktiverad.	Kontrollera i appen om stör ej-funktionen är aktiverad samtidigt som roboten ska rengöra enligt schemat.

Problem	Möjlig orsak	Lösning
	Robotens batteri är urladdat.	Se till att roboten laddas i stationen. Robotens övergång till viloläge om den inte har återvänt till stationen. Håll inne på/avknappen i minst tre sekunder för att väcka roboten. Skicka sedan den till stationen via appen eller genom att trycka på hemknappen.
	Fel tidszon har valts i appen.	Du kan byta tidszon i appen om du går till "Mitt konto" under "Profil".
	Robotens anslutning till Wi-Fi-nätverket har brutits.	Se till att Wi-Fi-nätverket fungerar.
	Robotens batteri är urladdat.	Se till att stationen är ansluten till eluttaget.
Det går inte att logga in på ditt konto med robotappen.	E-postadressen har ändrats.	Skapa ett nytt appkonto om e-postadressen har ändrats.
	Fel lösenord har angetts.	Ange rätt lösenord. Om du har glömt bort lösenordet klickar du på "Glömt lösenordet" och följer anvisningarna.
	Fel land eller region har valts.	Välj rätt land eller region i appen.
Popup-meddelanden om uppdateringar av appen eller firmware fortsätter att tas emot.	Uppdateringar av appen eller firmware har inte installerats.	Vi rekommenderar att alla uppdateringar installeras så att roboten förbättras kontinuerligt.
Appen Philips HomeRun är inte tillgänglig i mitt land.	Ett VPN kanske blockerar åtkomst till korrekt landsinformation.	Inaktivera eventuella VPN-tjänster.
	Ditt Google- eller Apple-konto kanske är inställt på ett annat land.	Ändra uppgifterna i ditt Google- eller Apple-konto till det land där du köpte roboten.
Uppdatering av enhetens firmware misslyckas.	Batterinivån är för låg	Roboten behöver över 20 % batterinivå för att installera en uppdatering.
	Roboten står inte i stationen	Se till att roboten laddas i stationen när du installerar uppdateringen.
	Wi-Fi-signalstyrkan är inte tillräckligt hög.	Kontrollera att roboten står på en plats med god Wi-Fi-täckning
Robotens kartläggning har slutförts men jag ser inte någon karta i appen.	Robotens kartläggning har avslutats men inte i stationen.	Se till att roboten börjar och slutar i stationen när den skapar en karta. När kartan har sparats i appen kan du använda roboten utan station.

Problem	Möjlig orsak	Lösning
	Roboten fastnade eller blockerades under kartläggningen.	Ställ tillbaka roboten i stationen och starta om kartläggningsprocessen. Hitta platsen som roboten fastnade på tidigare och avlägsna hindren eller blockera robotens åtkomst till området. När en karta har skapats kan du skapa otillåtna zoner för att hindra roboten från att gå in i det området igen.
Min karta har försvunnit från appen.	Det maximala antalet kartor har uppnåtts.	Roboten skapar en ny karta när den identifierar en ny omgivning. Om det redan finns fem kartor kommer roboten att ersätta en äldre. Du kan låsa en karta i appen för att se till att roboten inte skriver över den. Upp till tre kartor kan låsas.
Jag vill inte använda Wi-Fi-funktionen.	Wi-Fi-funktionen går inte att stänga av på enheten.	Inaktivera robotens Wi-Fi-funktion genom att trycka in stötfångaren på robotens framsida och hemknappen i 10 sekunder. Robotens grundläggande funktioner fungerar utan Wi-Fi, men för att komma åt alla funktioner rekommenderar vi att du kopplar roboten till Wi-Fi.

Nội dung

Giới thiệu	844
Tổng quan về sản phẩm	845
Trước khi sử dụng lần đầu	846
Chuẩn bị sử dụng máy	847
Sạc robot	848
Tài ứng dụng xuống, đăng ký và kết nối với Wi-Fi	849
Tín hiệu âm thanh	851
Đặt ngôn ngữ cho các cảnh báo bằng giọng nói	851
Cách thức hoạt động của robot	851
Tạo bản đồ	851
Cho robot biết nơi không làm sạch với các khu vực hạn chế làm sạch	852
Robot làm sạch như thế nào	853
Đặt tùy chọn làm sạch, cài đặt nâng cao và thứ tự làm sạch	854
Sử dụng robot	855
Chuẩn bị cho một lượt chạy làm sạch	855
Bắt đầu chương trình làm sạch đầu tiên của bạn qua ứng dụng	856
Sử dụng robot mà không cần ứng dụng	856
Kiểu làm sạch của robot	857
Quay lại trạm	857
Tự động sạc lại và tiếp tục hoạt động	857
Vệ sinh và bảo dưỡng	857
Thời điểm cần bảo dưỡng	857
Cách làm sạch tấm lau và hộp bụi	858
Làm sạch ngăn chứa nước	861
Làm sạch chổi chính	862
Làm sạch chổi bên	864
Làm sạch bánh xe chính và bánh xe trước	865
Làm sạch cảm biến, các điểm tiếp xúc và cửa sổ tín hiệu hồng ngoại	865
Thay túi bụi	865
Cất giữ lâu dài	866
Tín hiệu trên giao diện người dùng và ý nghĩa	867
Đặt lại/khôi phục robot	868
Thay thế phụ kiện	868
Đặt mua phụ kiện	868
Tháo pin sạc	869
Bảo hành và hỗ trợ	870
Vứt bỏ và tái chế	870
Cách khắc phục sự cố	870

Giới thiệu

Chúc mừng bạn đã mua Robot hút bụi Philips HomeRun dòng 2000! Để tận dụng tối đa robot và sử dụng tất cả các chức năng nâng cao, bạn có thể tải và cài đặt ứng dụng dành cho robot Philips HomeRun. Bạn cũng có thể tìm thấy các video hỗ trợ và câu hỏi thường gặp trong ứng dụng hoặc truy cập www.philips.com/homerun2000.

Hãy đọc kỹ tập sách riêng về an toàn trước khi sử dụng robot lần đầu tiên và cất giữ để tiện tham khảo sau này.

Tổng quan về sản phẩm

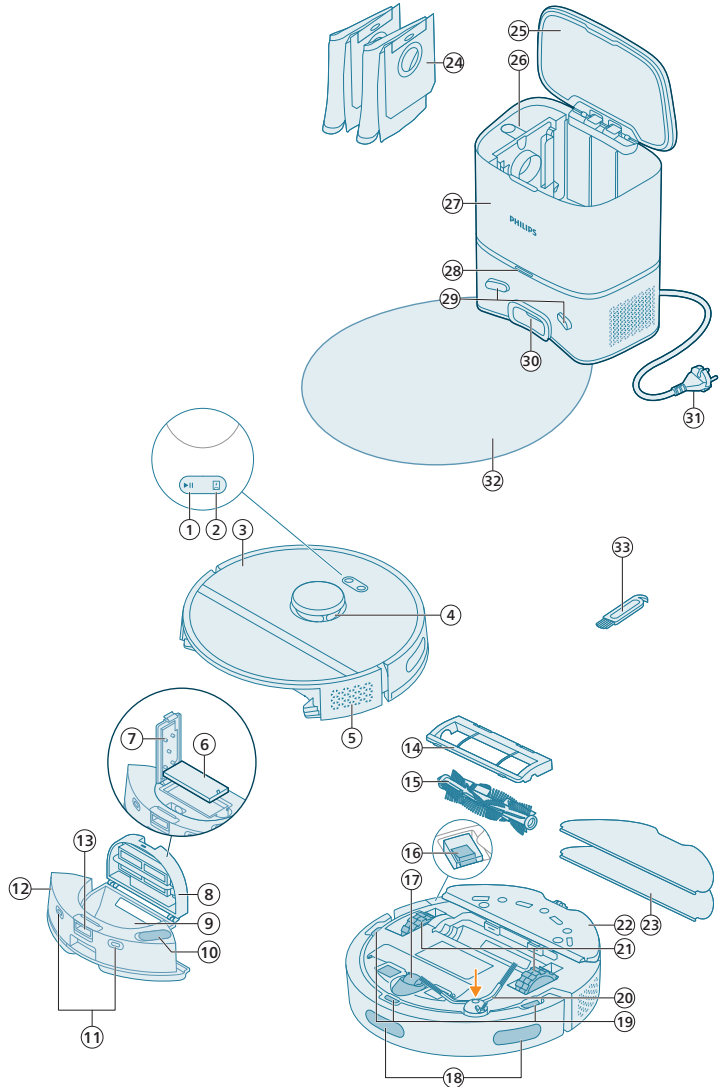

- 1 Nút khởi start/stop (khởi động/dừng)
- 2 Nút home
- 3 Nắp trên
- 4 Điều hướng bằng laser 360° (LiDAR)
- 5 Lỗ thoát khí
- 6 Bộ lọc có thể rửa được

- 7 Nắp bộ lọc có thể rửa được
- 8 Nắp hộp bụi
- 9 Hộp bụi
- 10 Đầu châm nước
- 11 Điểm tiếp xúc sạc (robot)
- 12 Ngăn chứa nước
- 13 Nút tháo ngăn chứa nước
- 14 Nắp chổi
- 15 Chổi chính
- 16 Công tắc bật/tắt nguồn
- 17 Bánh xe trước
- 18 Cảm biến chống rơi và tránh xa tường
- 19 Cảm biến chống rơi (3x)
- 20 Chổi bên
- 21 Bánh xe chính
- 22 Giá đỡ tấm lau
- 23 Tấm lau có thể giặt được (2x)
- 24 Túi bụi (2x)
- 25 Nắp hộp
- 26 Ngăn chứa túi bụi
- 27 Trạm làm sạch bụi tự động
- 28 Đèn báo
- 29 Điểm tiếp xúc sạc (trạm)
- 30 Cửa vào trạm đổ sạch bụi tự động
- 31 Ổ cắm dây điện
- 32 Tấm lót
- 33 Dụng cụ làm sạch chổi

Trước khi sử dụng lần đầu

- 1 Lấy thiết bị ra khỏi hộp và gỡ bỏ toàn bộ bao bì.
- 2 Tháo nắp bảo vệ.
- 3 Nếu bạn thấy có bất kỳ dấu hiệu hư hại rõ ràng nào, hãy truy cập www.philips.com/support hoặc liên hệ với Trung tâm chăm sóc khách hàng của Philips tại quốc gia của bạn.

Chuẩn bị sử dụng máy

Mẹo chọn vị trí phù hợp nhất để lắp trạm:

- Không đặt trạm ở nơi có nhiều ánh nắng hoặc bên dưới đồ đạc. Nếu đặt như vậy thì sẽ chặn tín hiệu hồng ngoại vốn có tác dụng giúp robot tìm đường quay lại trạm.
- Lắp trạm trên bề mặt bằng phẳng dựa vào tường.
- Lắp trạm trên sàn cứng.
- Không đặt trạm gần cầu thang hoặc nguồn nhiệt (bộ tản nhiệt).
- Lắp trạm ở vị trí có độ phủ sóng Wi-Fi tốt.

Lắp trạm

- 1 Lắp trạm theo đúng khoảng cách sắp đặt.

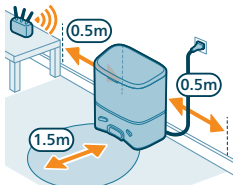

i Lưu ý: Đảm bảo khoảng trống 0,5 mét ở hai bên trạm và 1,5 mét ở phía trước trạm.

- 2 Nối trạm với nguồn điện.
- 3 Đảm bảo rằng phần còn lại của dây cáp điện được giấu kỹ phía sau trạm để robot không chạy dè lên.
- 4 Đặt túi bụi vào trong ngăn chứa túi bụi của trạm.

Lắp giá đỡ tấm lau, tấm lau có thể giặt được và chổi bên

- 1 Lắp chổi bên vào đúng vị trí ở dưới đáy robot.

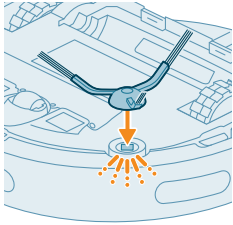

- 2 Lắp giá đỡ tấm lau vào đáy ngăn chứa nước của robot.

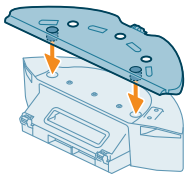

- 3 Trượt cạnh thẳng của tấm lau có thể giặt được vào đúng khe của giá đỡ tấm lau.

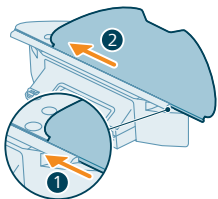

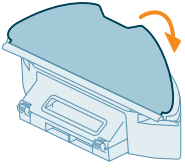

- 4 Gắn tấm lau có thể giặt được vào vật liệu dán khóa của giá đỡ tấm lau.

Sạc robot

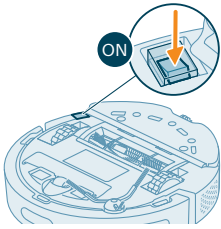

- 1 Nhấn công tắc bật/tắt ở dưới đáy robot để bật robot.
- 2 Quay robot vào đúng vị trí và đặt robot trên sàn, phía trước trạm.
- 3 Đảm bảo là trạm được kết nối với ổ điện.

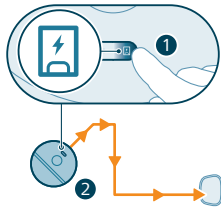

- 4 Nhấn nút home. Robot chạy vào đúng vị trí trong trạm.
- 5 Chờ cho đến khi robot được sạc đầy.

Nếu hết pin, robot sẽ không tự chạy vào đúng vị trí. Trong trường hợp này, hãy thực hiện các bước tiếp theo:

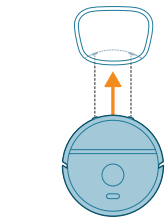

- 1 Quay robot vào đúng vị trí và đặt robot trên sàn, phía trước trạm. Ngăn chứa nước phải hướng vào trạm.
- 2 Căn chỉnh các điểm tiếp xúc sạc trên ngăn chứa nước của robot với các điểm tiếp xúc sạc trên trạm.

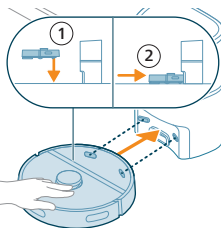

- 3 Đẩy robot vào trạm để các điểm tiếp xúc sạc của robot tiếp xúc với các điểm tiếp xúc sạc của trạm.

i Lưu ý: Đảm bảo robot ở đúng vị trí và bắt đầu sạc. Đèn ở hai nút trên đầu robot nhấp nháy chậm. Nếu hết pin thì có thể mất một lúc robot mới cho biết đang sạc.

i Chú ý: Ngay cả khi bạn sạc robot lần đầu tiên, trạm cũng sẽ bắt đầu hút sạch bụi trong robot. Đây không phải là lỗi mà là một phần của quy trình sạc bình thường.

- 4 Chờ cho đến khi robot được sạc đầy.

i Lưu ý: Đảm bảo robot được sạc đầy trước khi bạn sử dụng lần đầu.

i Lưu ý: Đèn LED trắng trên trạm cũng sáng lên để cho biết robot đang sạc.

Tải ứng dụng xuống, đăng ký và kết nối với Wi-Fi

Nội dung trong ứng dụng

Bạn có thể vận hành robot bằng ứng dụng dành cho robot Philips HomeRun. Ứng dụng này cho phép bạn quản lý robot của mình, đồng thời cung cấp trợ giúp và hỗ trợ như:

- 1 Video hướng dẫn sử dụng.
- 2 Sách hướng dẫn sử dụng đầy đủ.
- 3 Câu hỏi thường gặp.
- 4 Liên hệ với bộ phận Chăm sóc khách hàng.
- 5 Tạo bản đồ cho ngôi nhà của bạn.
- 6 Chọn phòng cần vệ sinh.
- 7 Chọn các chế độ làm sạch và cài đặt riêng cho mỗi phòng.
- 8 Xem trạng thái của lượt chạy làm sạch trong thời gian thực và xem mức pin.
- 9 Nhận thông báo và cảnh báo.
- 10 Đặt lịch chạy làm sạch.
- 11 Xem tình trạng bảo trì và tìm các bộ phận thay thế.

Đăng tải ứng dụng xuống

- 1 Quét mã QR ở bên trái hoặc trên bao bì của robot để tải ứng dụng dành cho robot hút bụi Philips HomeRun.

Hoặc:

Tìm kiếm "Philips HomeRun robot app" (Ứng dụng dành cho robot Philips HomeRun) trong Apple App Store hoặc một trong các Cửa hàng ứng dụng của Android.

- 2 Tải và cài đặt ứng dụng.
- 3 Làm theo hướng dẫn trong ứng dụng.

Đăng ký tài khoản cá nhân

Bạn có thể đăng ký tài khoản cá nhân và sẽ được hưởng những lợi thế sau:

- Điều khiển robot từ nhiều thiết bị như điện thoại thông minh và máy tính bảng hoặc thêm nhiều người dùng trong nhà.
- Sao lưu dữ liệu quan trọng như kế hoạch làm sạch tùy chỉnh cho ngôi nhà của bạn.

i Lưu ý: Nếu bạn đổi điện thoại và không có tài khoản, thì bạn sẽ mất tất cả kế hoạch làm sạch tùy chỉnh.

i Lưu ý quan trọng: Philips coi trọng và tôn trọng quyền riêng tư của bạn. Bạn có thể tìm thấy liên kết đến thông báo về quyền riêng tư của chúng tôi trong ứng dụng trước khi đăng ký.



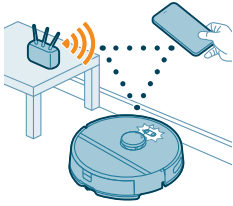

Thiết lập kết nối Wi-Fi

i Trước khi bạn bắt đầu: đảm bảo là robot và thiết bị di động của bạn đều khả năng bắt sóng Wi-Fi tốt.

- 1 Nhấn nút "Thêm robot" trong ứng dụng và làm theo hướng dẫn.
- 2 Ghép nối robot với Wi-Fi trong ứng dụng. Đảm bảo bạn có sẵn mật khẩu Wi-Fi.
- 3 Nhấn và giữ đồng thời nút khởi động/dừng và nút home trong ba giây. Đèn trong các nút sẽ nhấp nháy màu cam để cho biết robot đang ở chế độ thiết lập Wi-Fi.
- 4 Nhấp vào nút tham gia nếu bạn thấy nút này trong ứng dụng để kết nối với mạng "**Philips robot**".

i Lưu ý: Nếu bạn không thấy nút tham gia trong ứng dụng, hãy thoát ứng dụng và đến mục Wi-Fi dưới phần "Cài đặt" trong thiết bị di động của bạn. Tại đó, bạn có thể chọn mạng "**Philips robot**" và kết nối với mạng đó.

i Lưu ý: Robot có thể kết nối với cả hai dải tần Wi-Fi 2,4 GHz và 5 GHz.



Nếu không ghép nối được qua Wi-Fi:

- Kiểm tra kết nối Wi-Fi.
- Kiểm tra xem bạn đã chọn đúng kiểu máy chưa.
- Kiểm tra xem bạn đã nhập đúng mật khẩu Wi-Fi chưa.
- Kiểm tra xem robot còn đang trong chế độ thiết lập Wi-Fi hay không.

i Lưu ý: Bạn có thể nhận biết điều này khi đèn ở hai nút trên robot vẫn nhấp nháy màu cam.

i Lưu ý: Nếu bạn không thể giải quyết vấn đề, hãy truy cập www.philips.com/homerun2000 để xem thông tin hỗ trợ và chi tiết liên hệ của bộ phận Chăm sóc khách hàng.

Tín hiệu âm thanh



- Bạn có thể đổi ngôn ngữ cảnh báo bằng giọng nói của robot từ tiếng Anh sang ngôn ngữ bản địa của bạn. Để thay đổi ngôn ngữ, hãy tải ứng dụng xuống và kết nối robot với Wi-Fi, để robot có thể tải về ngôn ngữ mới.
- Ứng dụng sẽ đưa ra cảnh báo và lời nhắc nếu robot cần được chú ý. Bằng cách này, bạn sẽ được thông báo đầy đủ về trạng thái trong thời gian thực, ngay cả khi robot làm sạch trong khi bạn đi vắng.

Đặt ngôn ngữ cho các cảnh báo bằng giọng nói

i Bạn có thể đặt ngôn ngữ của các cảnh báo bằng giọng nói ngay sau khi kết nối robot với Wi-Fi.

- 1 Đảm bảo là robot được kết nối với ứng dụng.
- 2 Ở hai vị trí trong ứng dụng mà bạn có thể tìm thấy tùy chọn thay đổi ngôn ngữ của cảnh báo bằng giọng nói.
 - Trên chính màn hình ứng dụng mà bạn được yêu cầu đặt tên cho robot.
 - Hoặc nhấn vào biểu tượng cài đặt ở góc trên bên phải, sau đó chọn tab Cài đặt robot hút bụi.
- 3 Sau đó, chọn ngôn ngữ cho cảnh báo bằng giọng nói tại đó.



Cách thức hoạt động của robot

Tạo bản đồ

Cách hoạt động của lập bản đồ

Robot chạy qua các phòng và tính năng điều hướng bằng laser nhanh chóng quét các phòng để lập bản đồ 🗺️ cho mặt sàn.

Chỉnh sửa bản đồ

Trong ứng dụng, bạn có thể sử dụng tính năng Chỉnh sửa bản đồ để:

- Chỉnh sửa phòng (hợp nhất/phân chia phòng, đặt tên phòng) để có thể tùy chỉnh kế hoạch làm sạch của robot cho mỗi phòng.
- Thiết lập các khu vực hạn chế để chỉ định nơi robot được phép làm sạch và những nơi không được phép.

- Tạo bản đồ cho mỗi mặt sàn trong nhà và lưu trữ lên tới 5 bản đồ. Khi được sử dụng, thiết bị sẽ tạo bản đồ mới trong môi trường mới. Nếu bạn đã có bản đồ thường xuyên sử dụng và không muốn vô tình ghi đè các bản đồ đó, bạn có thể khóa tối đa 3 bản đồ.

Chuẩn bị phòng để lập bản đồ

Trước khi bắt đầu lập bản đồ, hãy nhớ:

- Dọn dẹp ngăn nắp khu vực đó.
- Đặt đồ đạc vào vị trí thích hợp.
- Cất gọn các chương ngại vật lỏng lẻo và nhỏ.

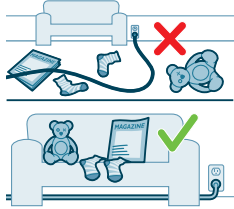

i Lưu ý: Điều này rất quan trọng để tránh lưu vĩnh viễn các chương ngại vật trên bản đồ.

- Mở tất cả các cửa ở trong nhà và đóng cửa ra ngoài.

i Lưu ý quan trọng: Đảm bảo là robot không bị chặn trong khi sử dụng.

Tạo và chỉnh sửa bản đồ



i Lưu ý quan trọng: Robot sẽ không làm sạch trong khi lập bản đồ.

- 1 Để tạo bản đồ, hãy bấm vào "Tạo bản đồ" trên màn hình chính ngay sau khi ghép nối robot với ứng dụng hoặc khi chưa tạo bản đồ nào trước đây. Hoặc bấm vào biểu tượng cài đặt ở góc trên bên phải, chọn "Bản đồ của tôi" rồi chọn biểu tượng "+" ở góc trên bên phải. Sau đó làm theo hướng dẫn trong ứng dụng.
- 2 Để chỉnh sửa bản đồ, chọn biểu tượng bản đồ trên màn hình chính hoặc nhấp vào biểu tượng cài đặt ở góc trên bên phải, chọn "Bản đồ của tôi" rồi chọn "Chỉnh sửa bản đồ" đối với bản đồ bạn muốn chỉnh sửa.

Cho robot biết nơi không làm sạch với các khu vực hạn chế làm sạch

Trong ứng dụng, bạn có thể thiết lập các khu vực hạn chế để cho biết nơi nào robot được phép dọn dẹp và nơi nào không.

Tường ảo và Vùng cấm vào

Tạo tường ảo  và Vùng cấm vào  cho những khu vực bạn không muốn robot đi vào. Ví dụ, bạn có thể tạo tường ảo hoặc Vùng cấm vào để:

- Bảo vệ những đồ vật dễ vỡ. Robot không thể phát hiện những chương ngại vật nhỏ như giày dép, đồ chơi hoặc dây cáp, cũng như không thể phát hiện chương ngại vật hoặc bề mặt sáng bóng, trong suốt (ví dụ: thủy tinh) hoặc tối màu.
- Tránh để robot bị kẹt trong khi đang làm sạch.

i Lưu ý: Robot có thể bị mắc kẹt trên thảm cộc dài, thảm có tua rua hoặc thảm rất nhẹ như trong phòng tắm. Ngoài ra, robot không thể phát hiện dây cáp trên sàn.

- Bảo vệ robot.

i Lưu ý: Nên để robot tránh xa chất lỏng và các khu vực ẩm ướt như bát cho vật nuôi và khay trồng cây.

i Lưu ý quan trọng: không nên sử dụng tường ảo và Vùng cấm vào để bảo vệ khỏi các mối nguy hiểm.

i Lưu ý quan trọng: tường ảo và Vùng cấm vào không được ngăn robot quay lại trạm.

Vùng cấm lau

Tạo Vùng cấm lau  để ngăn không cho robot lau thảm.

i Lưu ý: Robot sẽ tránh các Vùng cấm lau khi giá đỡ tấm lau được lắp vào. Khi giá đỡ tấm lau không được lắp vào robot, robot sẽ hút bụi ở Vùng cấm lau.

Robot làm sạch như thế nào

Trong ứng dụng, bạn có thể chọn các kế hoạch làm sạch sau đây:

Kế hoạch	Mô tả
Thường xuyên	Làm sạch thường xuyên dành cho kế hoạch làm sạch bình thường hàng ngày. Robot làm sạch mỗi phòng theo cài đặt bạn đã chỉ định và lưu trong kế hoạch làm sạch. Nếu không nhận ra môi trường, robot sẽ lập bản đồ cho môi trường đó và vệ sinh theo chế độ được thiết lập gần đây nhất. Nếu đó là chế độ có chức năng lau nhưng chưa lắp tấm lau thì robot sẽ không cho nước ra. Sau khi hoàn tất quy trình làm sạch, robot sẽ quay lại trạm.
Phòng Vùng	<ul style="list-style-type: none"> - Phòng: robot làm sạch một hoặc nhiều phòng theo thứ tự do bạn chỉ định. - Vùng: robot làm sạch một vùng trong phòng do bạn chỉ định. <p>Sau khi chọn một trong những tùy chọn trên đây, bạn có thể chọn chế độ làm sạch và tinh chỉnh các tùy chọn làm sạch cũng như cài đặt nâng cao.</p>

Đặt tùy chọn làm sạch, cài đặt nâng cao và thứ tự làm sạch

Trong ứng dụng, bạn có thể chọn năm chế độ làm sạch khác nhau cho mỗi phòng. Có các chế độ tiêu chuẩn có thể sử dụng trong hầu hết các tình huống. Bạn có thể tùy chỉnh chế độ làm sạch của mình bằng cách tinh chỉnh các tùy chọn làm sạch và cài đặt nâng cao.

Chế độ làm sạch

Chế độ

Mô tả

Hút bụi và lau sàn

Robot sẽ hút bụi và lau sàn cùng lúc. Chế độ này dành cho việc làm sạch thường xuyên sàn cứng.

⚠ LƯU Ý QUAN TRỌNG: Để lau sàn cứng nhạy cảm, như sàn gỗ, hãy đặt mực nước trong ứng dụng ở mức thấp nhất.

Hút bụi

Robot chỉ hút bụi sàn. Có thể sử dụng chế độ này cho những khu vực không nên lau.

Lau sàn

Robot chỉ lau sàn.

Yên lặng

Robot làm sạch với độ ồn nhỏ nhất. Sức hút giảm xuống và cảnh báo bằng giọng nói sẽ bị tắt tiếng.

Chuyên sâu

Robot sẽ hút bụi và lau sàn cùng lúc và ở công suất tối đa. Chế độ này được thiết kế để làm sạch kỹ lưỡng các khu vực nhỏ.

Lưu ý rằng không nên làm sạch các khu vực rộng lớn ở chế độ này. Robot đi qua khu vực 5 lần, vì vậy thời gian làm sạch và mức sử dụng pin sẽ tăng lên đáng kể.

Tùy chọn làm sạch

Đối với mỗi chế độ làm sạch, bạn đều có thể tinh chỉnh các tùy chọn làm sạch sau:

Cài đặt

Mô tả

Sức hút

Thay đổi sức hút:

- **Thấp** (🔻): để làm sạch hiệu quả với mức tiêu thụ năng lượng thấp và độ ồn thấp.
- **Bình thường** (🔻): để làm sạch thường xuyên và loại bỏ hiệu quả bụi mịn trên sàn cứng, với sự cân bằng tối ưu giữa công suất và hiệu quả.
- **Mạnh** (🔻): để làm sạch kỹ lưỡng mặt sàn rộng lớn. Có thể làm sạch rộng hơn trong một lần sạch so với chế độ tối đa.
- **Tối đa** (🔻): lý tưởng để loại bỏ bụi bẩn cỡ lớn như các mảnh vụn. Sức hút mạnh mẽ hút sạch các hạt bụi mịn ẩn sâu bên trong thảm và các khe hở.

Cài đặt

Mô tả

Mức độ ướt 

Xác định lưu lượng nước được bơm từ ngăn chứa nước điện lên tấm lau:

⚠ LƯU Ý QUAN TRỌNG: Không thêm nước nóng hoặc chất tẩy rửa vào ngăn chứa nước.

- Thấp: để lau sàn nhà nhạy cảm, ví dụ: sàn gỗ. Kết hợp hút bụi và lau sàn sẽ loại bỏ được nhiều bụi mịn hơn so với chỉ hút bụi.
- Trung bình: lựa chọn tối ưu để làm sạch khô và ướt thường xuyên. Tấm lau loại bỏ bụi bẩn và vi khuẩn trên bề mặt để giữ cho ngôi nhà của bạn luôn sạch sẽ và khỏe mạnh.
- Cao: để ngôi nhà sạch sẽ không tì vết. Bạn nên dùng cài đặt này với 2 hoặc 5 lần lặp lại đường làm sạch để làm sạch chuyên sâu.

Lặp lại đường làm sạch

Chỉ định số lượt lặp lại. Một lượt là đủ để làm sạch bình thường. Có thể lập trình cho robot thực hiện 2 hoặc 5 lượt để làm sạch chuyên sâu. Bạn chỉ nên chọn tùy chọn này cho các khu vực làm sạch cụ thể vì tùy chọn này ảnh hưởng đến thời gian làm sạch.

Cài đặt nâng cao

Bạn có thể thiết lập thứ tự làm sạch trong ứng dụng bằng cách bấm vào biểu tượng cài đặt ở góc trên bên phải rồi chọn "Thứ tự làm sạch".

Sử dụng robot

Chuẩn bị cho một lượt chạy làm sạch

Trước khi bạn khởi động robot để chạy làm sạch:

- 1 Lắp chổi bên vào đúng vị trí ở dưới đáy robot.

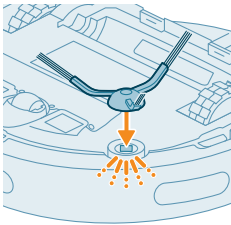

- 2 Lắp giá đỡ tấm lau vào đáy ngăn chứa nước.

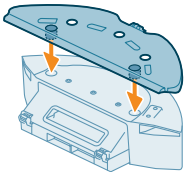

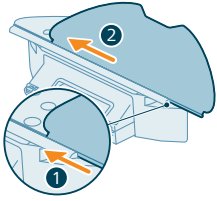

3 Trượt cạnh thẳng của tấm lau có thể giặt được vào đúng khe của giá đỡ tấm lau.

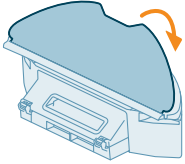

4 Gắn tấm lau có thể giặt được vào vật liệu dán khóa của giá đỡ tấm lau.

⚠ LƯU Ý QUAN TRỌNG: Giá đỡ tấm lau có thể tháo ra được. Nhưng khi sử dụng robot với giá đỡ tấm lau, bạn phải luôn gắn tấm lau có thể giặt được vào giá đỡ tấm lau, kể cả khi sử dụng robot mà không lau. Mục đích là để tránh làm hỏng sàn và giá đỡ tấm lau trong khi sử dụng.

- Dọn dẹp tất cả các cáp, dây, dây điện và các đồ vật nhỏ như giày dép và đồ chơi ra khỏi sàn nhà để robot không bị mắc vào các đồ vật này.
- Mở tất cả các cửa ở trong nhà.
- Làm ướt tấm lau từ trước để có kết quả tối ưu.

Bắt đầu chương trình làm sạch đầu tiên của bạn qua ứng dụng

Bắt đầu

- 1 Mở ứng dụng.
- 2 Chọn chương trình làm sạch: Thường xuyên, Phòng hoặc Vùng.
- 3 Nhấn vào biểu tượng "bắt đầu".

i Lưu ý: đảm bảo rằng công tắc bật/tắt nguồn trên robot được đặt ở vị trí "bật" ("I").

i Lưu ý: Nếu mức pin quá thấp thì không thể bắt đầu làm sạch được. Hãy chờ cho tới khi robot được sạc đủ pin trước khi bắt đầu chạy làm sạch.

Dừng

- 1 Nhấn vào biểu tượng Tạm dừng trong ứng dụng. Robot sẽ dừng lại.
- 2 Nhấn lại vào biểu tượng Bắt đầu. Robot sẽ tiếp tục hoạt động.
- 3 Nhấn vào biểu tượng Quay lại. Robot sẽ quay lại trạm.

Sử dụng robot mà không cần ứng dụng

i Lưu ý: Để có trải nghiệm tối ưu, chúng tôi khuyên bạn nên sử dụng ứng dụng.

Nếu không có ứng dụng, bạn có thể dùng hai nút trên robot để vận hành robot.

- Nút khởi động/ngừng
 - Nhấn lâu (3 giây) để bật và tắt robot.
 - Nhấn nhanh sẽ bắt đầu hoặc tạm dừng làm sạch. Nhấn lại để tiếp tục làm sạch.
- Nút home
 - Nhấn nhanh (khi robot đang không làm sạch): robot sẽ tìm trạm và sạc.

- Nhấn nhanh trong khi đang làm sạch: robot sẽ dừng làm sạch. Nhấn nhanh lần nữa: robot sẽ quay lại trạm để sạc.
- Nhấn nhanh khi robot đang quay lại trạm: robot sẽ tạm dừng việc quay lại trạm. Nhấn thêm lần nữa để robot quay lại trạm.

i Lưu ý: Để tắt chức năng Wi-Fi của robot, hãy nhấn vòng chống va phạm ở phía trước robot và nút home trong 10 giây. Bạn vẫn có thể sử dụng các chức năng cơ bản mà không cần Wi-Fi nhưng để truy cập đầy đủ tất cả các chức năng, bạn nên ghép nối robot với Wi-Fi.

Khi được vận hành thủ công, robot sẽ hút bụi và lau. Tuy nhiên, nếu ngăn chứa nước hết nước hoặc không được lắp giá đỡ tắm lau, thì robot sẽ không lau sàn.

Kiểu làm sạch của robot

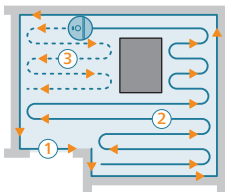

Robot làm sạch ngôi nhà theo một cách có cấu trúc. Robot làm sạch từng phòng và luôn bắt đầu làm sạch các cạnh của phòng trước, sau đó mới làm sạch phần bề mặt còn lại.

Quay lại trạm

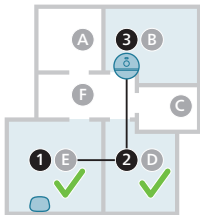

Sau khi đã hoàn tất lượt chạy làm sạch, robot sẽ tự động chạy về trạm để sạc lại.

Tự động sạc lại và tiếp tục hoạt động

Khi mức pin xuống thấp (<20%) trong khi đang làm sạch, robot sẽ tự động quay lại trạm để sạc lại. Sau khi pin đã được sạc, robot sẽ tiếp tục ở vị trí đang làm sạch để trước đó.

Bạn có thể tắt chức năng này trong ứng dụng bằng cách bấm vào biểu tượng cài đặt ở góc trên bên phải, sau đó bật hoặc tắt tùy chọn "tiếp tục làm sạch".

Vệ sinh và bảo dưỡng

Thời điểm cần bảo dưỡng

Bộ phận

Vệ sinh

Thay thế phụ kiện

858 Tiếng Việt

Tấm lau có thể giặt được	Sau mỗi lần sử dụng	3-6 tháng
Chổi chính	Hàng tháng	6-12 tháng
Bộ lọc có thể rửa được	Hàng tháng	3-6 tháng
Chổi bên	Hàng tháng	6-12 tháng
Bánh xe chính và bánh xe trước	Hàng tháng	-
Cảm biến điều hướng bằng laser 360° (LiDAR)	Hàng tháng	-
Cảm biến: <ul style="list-style-type: none">- Cảm biến tín hiệu hồng ngoại- Cảm biến chống rơi (3x)	Hàng tháng	-
Điểm tiếp xúc sạch giữa robot và trạm	Hàng tháng	-
Các cảm biến để phát hiện vị trí hộp bụi và ngăn chứa nước	6 tháng	-
Hộp bụi	Trút sạch bụi ra khỏi hộp bụi sau mỗi lần sử dụng	

Cách làm sạch tấm lau và hộp bụi

Làm sạch tấm lau có thể giặt được

1 Kéo tấm lau có thể giặt được ra khỏi vật liệu dán khóa.

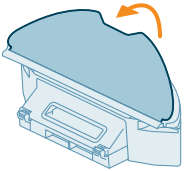

2 Trượt cạnh thẳng của tấm lau có thể giặt được ra khỏi khe.

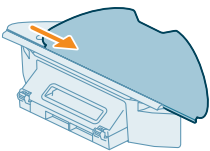

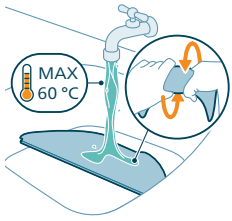

3 Giữ và giặt sạch tấm lau có thể giặt được bằng nước hoặc giặt trong máy giặt.

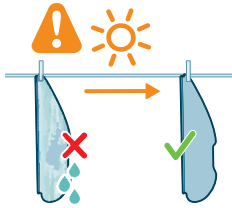

4 Phơi khô tấm lau có thể giặt được.

i Lưu ý: Không làm khô tấm lau có thể giặt được bằng cách khác.

Làm sạch hộp bụi và bộ lọc có thể rửa được

1 Kéo ngăn chứa nước cùng hộp bụi ra ngoài.

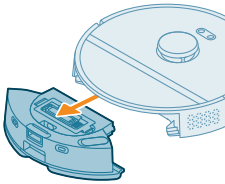

2 Mở nắp hộp bụi.

i Lưu ý: Không nhầm lẫn nắp hộp bụi với nắp bộ lọc có thể rửa được.

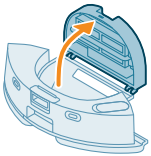

3 Trút bụi ra khỏi hộp bụi.



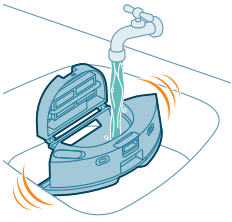

4 Rửa sạch hộp bụi dưới vòi nước.

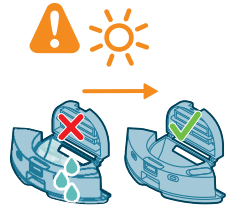

5 Phơi khô hộp bụi.

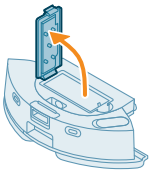

6 Mở nắp bộ lọc có thể rửa được.

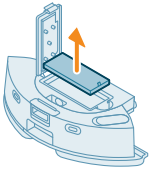

7 Kéo bộ lọc khí có thể rửa được ra ngoài.

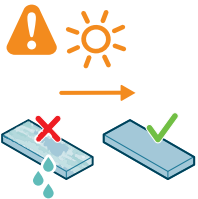

8 Rửa sạch bộ lọc có thể rửa được bằng nước và hong khô bộ lọc có thể rửa được.

i Lưu ý: Không sử dụng chất tẩy rửa làm sạch.

i Lưu ý: Không làm khô bộ lọc có thể rửa được bằng cách khác.

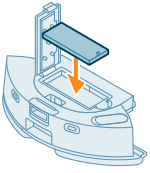

9 Đảm bảo bộ lọc có thể rửa được đã khô hoàn toàn và đặt lại vào khóa bộ lọc của hộp bụi rồi đẩy bộ lọc vào.

10 Đẩy bộ lọc có thể rửa được xuống.

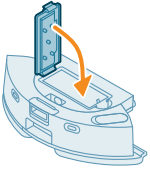

11 Đóng nắp bộ lọc có thể rửa được.

12 Trượt hộp bụi vào lại ngăn chứa nước.

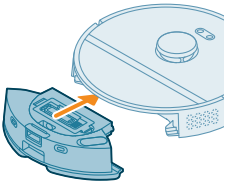

Làm sạch ngăn chứa nước

1 Nhấn nút tháo ngăn chứa nước và kéo ngăn chứa nước ra khỏi robot.

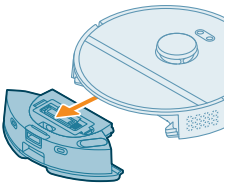

2 Mở nắp ngăn chứa nước.

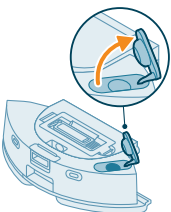

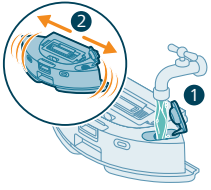

3 Đổ nước sạch vào ngăn chứa nước và lắc phía trên bồn rửa.

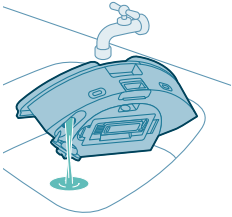

4 Đổ hết nước thừa trong ngăn chứa nước.



5 Dùng vải lau khô mặt ngoài của ngăn chứa nước.

i Lưu ý: Không sử dụng chất tẩy rửa làm sạch.

⚠ LƯU Ý QUAN TRỌNG: Không rửa ngăn chứa nước bằng máy rửa chén.

6 Mở nắp bật kín của ngăn chứa nước và để bên trong ngăn chứa nước khô tự nhiên.

i Lưu ý: Không làm khô ngăn chứa nước bằng cách khác.

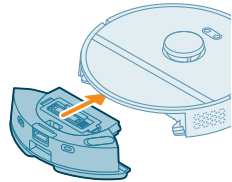

7 Lắp ngăn chứa nước vào robot.

i Lưu ý: Bảo đảm mặt ngoài ngăn chứa nước khô ráo.

i Lưu ý: Không sử dụng chất tẩy rửa làm sạch.

Làm sạch chổi chính

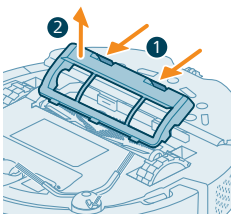

1 Đặt robot lộn ngược trên bề mặt phẳng và chắc chắn.

2 Đẩy đồng thời các nút tháo nắp chổi.

3 Nâng và tháo nắp chổi.

4 Kéo chổi chính ra ngoài.

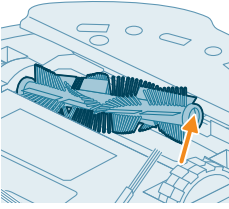

5 Tháo dụng cụ làm sạch khỏi nắp hộp bụi.

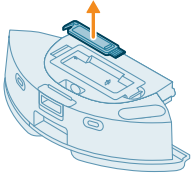

6 Sử dụng dụng cụ làm sạch để cắt qua các sợi tóc.

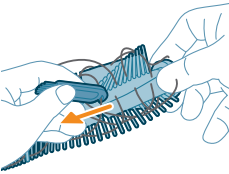

7 Loại bỏ tóc và bụi bẩn trên chổi chính.

▼ Mẹo: Sử dụng đầu bàn chải của dụng cụ làm sạch để loại bỏ bụi bẩn trên chổi chính.

8 Nếu bạn đã tháo nắp ở đầu chổi chính, hãy lắp trở lại.

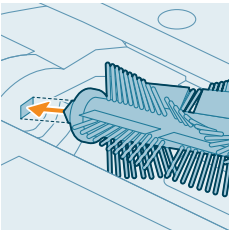
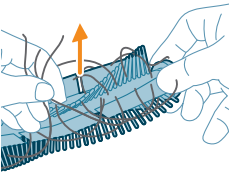

- 9 Lắp chổi chính vào đúng vị trí. Lắp chốt hình vuông với lỗ hình vuông cho phù hợp và lắp chổi vào đúng vị trí.

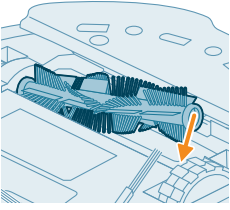

- 10 Đặt gờ của nắp chổi vào đúng phần cắt.

- 11 Đẩy nắp chổi vào trong.

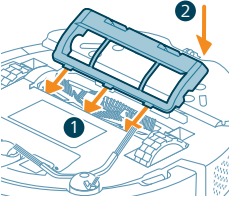

Làm sạch chổi bên.

- 1 Đặt robot lộn ngược trên bề mặt phẳng và chắc chắn.
2 Tháo chổi bên.

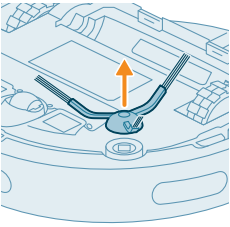

- 3 Sử dụng bàn chải có lông mềm (ví dụ: bàn chải đánh răng) để loại bỏ bụi hoặc lông tơ khỏi bàn chải bên và robot.

 **Mẹo:** Bạn có thể sử dụng đầu bàn chải của dụng cụ làm sạch để loại bỏ bụi bẩn hoặc lông tơ ra khỏi chổi bên và robot.

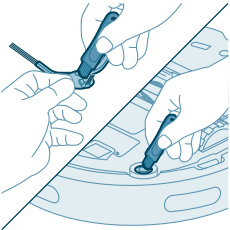

- 4 Lắp chổi bên vào đúng vị trí ở dưới đáy robot.

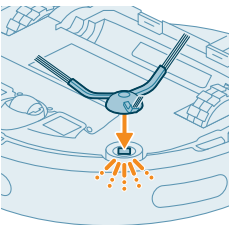

Làm sạch bánh xe chính và bánh xe trước

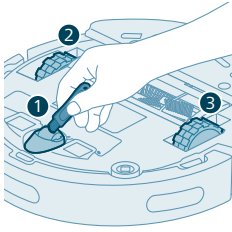

- 1 Đặt robot lộn ngược trên bề mặt phẳng và chắc chắn.
- 2 Dùng bàn chải có lông mềm (ví dụ như bàn chải đánh răng) để loại bỏ bụi bẩn hoặc lông tơ ra khỏi bánh xe trước và bánh xe chính.

i Bạn có thể sử dụng đầu bàn chải của dụng cụ làm sạch để loại bỏ bụi bẩn hoặc lông tơ ra khỏi bánh xe.

Làm sạch cảm biến, các điểm tiếp xúc và cửa sổ tín hiệu hồng ngoại

Để duy trì hiệu suất làm sạch tốt, thỉnh thoảng bạn phải làm sạch cảm biến, các điểm tiếp xúc và cửa sổ tín hiệu hồng ngoại.

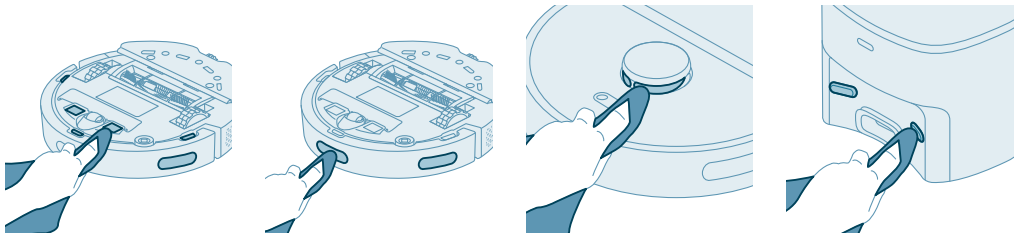

- 1 Rút phích cắm của trạm ra khỏi ổ cắm trên tường
- 2 Sử dụng vải khô, mềm, không ăn mòn.
- 3 Lau sạch các bộ phận.

i Lưu ý: Không sử dụng chất tẩy rửa làm sạch.

- 4 Lau khô các bộ phận và bề mặt bằng vải khô.

i Lưu ý: Không làm khô các bộ phận bằng cách khác.

Thay túi bụi

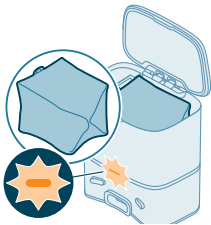

Đèn LED màu cam sáng nhấp nháy trên trạm làm sạch bụi tự động cho biết túi bụi đã đầy.

- 1 Mở nắp của Trạm làm sạch bụi tự động.

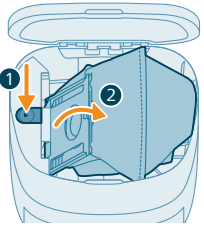

2 Nhấn nút mở và đẩy bộ phận giữ túi chứa bụi sang một bên.

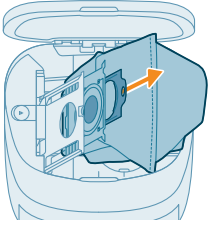

3 Tháo và vứt bỏ túi bụi.

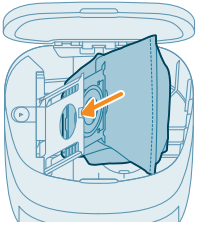

4 Trượt tấm bì cứng của túi bụi vào bộ phận giữ túi chứa bụi.

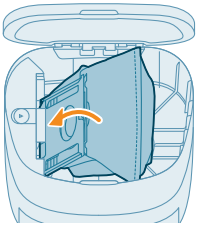

5 Đẩy bộ phận giữ túi chứa bụi trở lại vị trí đúng cho đến khi bạn nghe thấy tiếng tách.

6 Đóng nắp của Trạm làm sạch bụi tự động.

1 Để biết thông tin về nơi và cách đặt mua túi bụi mới, hãy xem phần "Thay mới" trong sách hướng dẫn sử dụng.

Cất giữ lâu dài

1 Sạc pin cho đến khi đầy.

2 Cất giữ robot trong phạm vi nhiệt độ cao hơn 8°C và thấp hơn +35 °C.

Tín hiệu trên giao diện người dùng và ý nghĩa

Tín hiệu

Mô tả tín hiệu

Ý nghĩa của tín hiệu

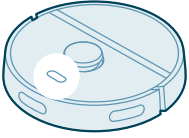

Đèn báo trên robot sáng màu trắng.

Robot được bật nguồn hoặc đang trong chu trình làm sạch.

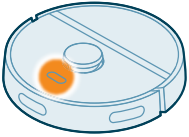

Đèn báo trên robot sáng màu trắng và cam theo nhịp.

Robot đang sạc.

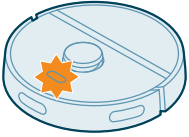

Đèn báo trên robot nhấp nháy màu cam.

Robot gặp trục trặc hoặc đang trong chế độ ghép nối.

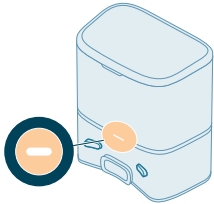

Đèn báo trên trạm sáng màu trắng.

Trạm đã được cắm điện.

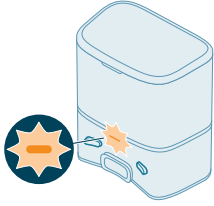
Tín hiệu**Mô tả tín hiệu****Ý nghĩa của tín hiệu**

Đèn báo trên trạm nhấp nháy màu cam.

Nắp trạm chưa đóng, túi s-bag chưa được lắp vào trạm hoặc túi s-bag đã đầy.

Nếu đèn báo vẫn sáng màu cam sau khi bạn đã kiểm tra các mục trên đây, hãy liên hệ với trung tâm chăm sóc khách hàng tại quốc gia của bạn.

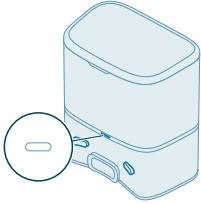

Đèn báo trên trạm tắt.

Trạm chưa được cắm điện.

Nếu trạm đã được cắm điện, đèn báo sẽ tắt khi thiết bị ở chế độ không hoạt động để tiết kiệm điện.

Đặt lại/khôi phục robot

Bạn có thể đặt lại/khôi phục robot bằng cách nhấn và giữ cả nút home và nút bật/tắt trên đầu robot trong 15 giây.

1 Lưu ý: Sau khi được đặt lại/khôi phục thì robot cần kết nối lại với ứng dụng và các cài đặt tương ứng trong ứng dụng sẽ bị gỡ bỏ.

Thay thế phụ kiện

Đặt mua phụ kiện

Để mua phụ kiện hoặc các bộ phận thay thế, hãy truy cập www.philips.com/homerun2000 hoặc tới đại lý Philips của bạn. Bạn cũng có thể liên hệ với Trung tâm Chăm sóc Khách hàng của Philips tại quốc gia của mình (xem tờ bảo hành quốc tế để biết chi tiết liên hệ).

Bộ phận thay thế:

XV1430

Tấm lau có thể giặt thay thế

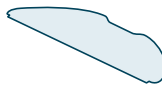

XV1433

Bộ bảo dưỡng gồm 2 bộ lọc, 1 chổi chính và 1 chổi bên.

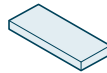

FC8022

Túi bụi (túi chống dị ứng)



Tháo pin sạc

Hãy làm theo hướng dẫn sau để tháo pin sạc. Bạn cũng có thể mang robot tới trung tâm dịch vụ của Philips để được hỗ trợ tháo pin sạc. Hãy liên hệ với Trung tâm Chăm sóc Khách hàng của Philips tại quốc gia bạn để biết địa chỉ trung tâm dịch vụ gần nhất.

Thực hiện mọi biện pháp phòng ngừa an toàn cần thiết khi thao tác với các dụng cụ để mở sản phẩm và khi rút bỏ pin sạc.

Cảnh báo: Trước khi tháo pin, hãy đảm bảo sản phẩm đã được ngắt kết nối khỏi trạm và pin đã hết điện hoàn toàn.

- 1 Khởi động robot từ một vị trí bất kỳ trong phòng, không khởi động robot từ trạm.

- 2 Để robot chạy đến khi pin sạc hết đi để đảm bảo pin sạc được xả hoàn toàn trước khi bạn tháo ra và vứt bỏ pin.
- 3 Tháo các vít của nắp ngăn chứa pin và sau đó tháo nắp.

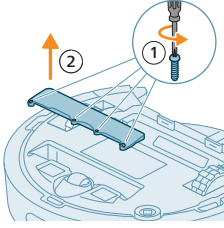

- 4 Nhấc pin sạc ra ngoài và ngắt kết nối bằng cách nhấn kẹp nhỏ trên giắc nối pin để nhà giắc nối pin.
- 5 Đưa robot và pin sạc đến điểm thu gom rác thải điện và điện tử.

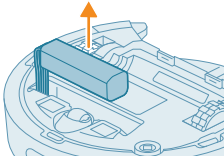

Bảo hành và hỗ trợ

Nếu bạn cần thông tin hoặc hỗ trợ, vui lòng truy cập vào www.philips.com/support hoặc đọc tờ bảo hành quốc tế.

Chúng tôi đã dành những quan tâm chăm sóc tốt nhất có thể khi thiết kế và phát triển chiếc robot hút bụi này. Trong trường hợp robot cần sửa chữa, Trung tâm Chăm sóc Khách hàng tại quốc gia bạn sẽ hỗ trợ bạn bằng cách thu xếp những hỗ trợ sửa chữa cần thiết trong khoảng thời gian ngắn nhất có thể và theo cách thuận tiện nhất. Nếu không có Trung tâm Chăm sóc Khách hàng tại quốc gia của bạn, hãy liên hệ với đại lý Philips tại địa phương bạn.

Vứt bỏ và tái chế

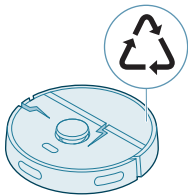

Không vứt bỏ robot trong thùng rác thường. Đảm bảo là bạn mang robot đến cơ sở tái chế cho thiết bị điện.

Cách khắc phục sự cố

Chương này tóm tắt các sự cố thường gặp phải nhất với thiết bị này. Nếu bạn không thể giải quyết vấn đề với những thông tin sau đây, hãy truy cập ứng dụng

dành cho robot hút bụi Philips HomeRun hoặc truy cập www.philips.com/homerun2000, tại đó bạn cũng có thể tìm thấy các video hỗ trợ và các câu hỏi thường gặp. Bạn cũng có thể liên hệ với Trung tâm chăm sóc khách hàng tại quốc gia của bạn.

Sự cố	Nguyên nhân dự đoán	Giải pháp
Robot không bật lên.	Pin yếu.	Sạc pin cho robot bằng trạm trước khi sử dụng.
	Nhiệt độ môi trường quá thấp hoặc quá cao.	Sử dụng robot ở nhiệt độ từ 8°C đến 35°C.
Không thể ghép nối robot với ứng dụng.	Robot không còn trong chế độ ghép nối.	Đưa robot trở lại chế độ ghép nối bằng cách giữ đồng thời nút home và nút bật/tắt (đèn sẽ nhấp nháy màu cam).
	Kết nối (tín hiệu) Wi-Fi không tốt.	Đặt robot vào khu vực có tín hiệu Wi-Fi tốt.
	Chọn sai mạng Wi-Fi.	Đảm bảo bạn chọn đúng mạng Wi-Fi.
	Nhập sai mật khẩu.	Đảm bảo bạn nhập đúng mật khẩu Wi-Fi.
	Chọn sai kiểu máy robot trong ứng dụng.	Đảm bảo bạn chọn đúng kiểu máy robot.
	Tài sai ứng dụng	Luôn sử dụng ứng dụng mà bạn đã tải xuống qua mã QR từ hướng dẫn sử dụng nhanh.
Ứng dụng và robot mất kết nối.	Robot đã chạy ra ngoài vùng phủ sóng của tín hiệu Wi-Fi.	Chờ robot quay trở lại khu vực có tín hiệu Wi-Fi tốt.
	Robot đã chuyển sang chế độ ngủ.	Robot sẽ chuyển sang chế độ ngủ nếu chưa quay lại trạm. Nhấn nút bật/tắt trong 3 giây trở lên để đánh thức robot. Sau đó, gửi robot về trạm qua ứng dụng hoặc bằng cách nhấn nút home.
	Mật khẩu Wi-Fi đã thay đổi.	Khi thông tin chi tiết về Wi-Fi đã thay đổi: thêm robot vào ứng dụng lần nữa.
	Tên mạng Wi-Fi đã thay đổi.	Khi thông tin chi tiết về Wi-Fi đã thay đổi: thêm robot vào ứng dụng lần nữa.
	Tài khoản ứng dụng đã thay đổi.	Khi thông tin chi tiết của tài khoản thay đổi, hãy thêm robot vào ứng dụng lần nữa.
Chưa nhận được email chứa mã xác minh.	Có thể mất tối đa một phút để nhận được email chứa mã xác minh.	Chờ lâu hơn một phút để nhận email.
	Email chưa được gửi đi.	Bấm nút "gửi lại".
	Email có thể đã đưa vào thư mục 'thư rác' hoặc 'rác'.	Kiểm tra thư mục 'thư rác' hoặc 'rác'. (Địa chỉ email của người gửi bắt đầu bằng: HomeRun_noreply@).

Sự cố	Nguyên nhân dự đoán	Giải pháp
	Sử dụng sai địa chỉ email.	Kiểm tra xem bạn đã sử dụng đúng địa chỉ email chưa.
	Điện thoại hoặc máy tính không có kết nối internet tốt để nhận email.	Đảm bảo điện thoại hoặc máy tính có kết nối internet tốt.
Robot không thể tìm thấy trạm.	Trạm đã bị di chuyển trong lượt chạy làm sạch.	Đặt trạm về đúng vị trí khi bắt đầu lượt chạy làm sạch.
	Trạm không được kết nối với nguồn điện.	Nối trạm với nguồn điện.
	Cảm biến trên robot và/hoặc trạm bị bẩn.	Lau sạch tất cả các cảm biến của robot và trạm.
	Vùng cấm vào được đặt quá gần trạm	Không lưu Vùng cấm vào quá gần trạm.
	Trạm được đặt ở một vị trí quá sáng.	Không đặt trạm ở vị trí quá sáng (như ánh nắng trực tiếp) vì như vậy có thể làm nhiễu tín hiệu hồng ngoại.
Robot đẩy trạm đi.	Trạm không đứng sát vào tường.	Đặt trạm quay lưng về phía bức tường.
	Cảm biến trên robot và/hoặc trạm bị bẩn.	Lau sạch tất cả các cảm biến của robot và trạm.
	Trạm không có đủ không gian xung quanh (0,5 mét mỗi bên và 1,5 mét ở phía trước).	Đảm bảo trạm có đủ không gian xung quanh.
Robot không làm sạch đúng cách.	Hộp bụi của robot đã đầy.	Trút sạch bụi trong hộp bụi của robot.
	Ngăn chứa nước hết nước.	Đổ đầy nước vào ngăn chứa nước kịp thời.
	Chướng ngại vật bị kẹt trong chổi.	Lấy chướng ngại vật ra khỏi chổi.
	Bộ lọc chưa được làm sạch.	Thường xuyên vệ sinh bộ lọc.
	Bộ lọc chưa được đặt trở lại hoặc chưa được đặt trở lại đúng cách.	Đặt bộ lọc trở lại đúng cách.
	Cần thay thế tấm lau có thể giặt được.	Thay tấm lau có thể giặt được XV1430. Mua mới tấm lau có thể giặt được XV1430 qua ứng dụng hoặc trên www.philips.com/homerun2000
Robot không dùng nước hoặc dùng rất ít nước trong khi lau.	Mức nước được đặt quá thấp.	Đặt mức nước cao hơn trong ứng dụng.

Sự cố	Nguyên nhân dự đoán	Giải pháp
Có quá nhiều nước chảy ra từ tấm lau/robot khiến sàn quá ướt.	Mức nước được đặt quá cao.	Đặt mức nước thấp hơn trong ứng dụng. ⚠ LƯU Ý QUAN TRỌNG: Để lau sàn cứng nhạy cảm, như sàn gỗ, hãy đặt mức nước trong ứng dụng ở mức thấp nhất.
Robot bỏ sót các khu vực cần làm sạch/robot không làm sạch toàn bộ khu vực/robot bắt đầu bỏ sót một số chỗ nhất định	Cảm biến của robot không còn sạch nữa.	Lau sạch các cảm biến của robot bằng vải khô.
	Robot đang hoạt động trên mặt sàn trơn bóng.	Đảm bảo sàn khô ráo trước khi robot bắt đầu làm sạch.
	Robot không thể tiếp cận một số khu vực nhất định do bị chặn bởi đồ đạc hoặc chướng ngại vật.	Dọn dẹp khu vực cần làm sạch bằng cách đặt đồ đạc và các đồ vật nhỏ vào đúng vị trí của chúng.
	Khu vực cần làm sạch không ngăn nắp.	Dọn sạch các đồ vật nhỏ khỏi sàn nhà và dọn dẹp khu vực cần làm sạch trước khi robot bắt đầu làm sạch.
	Robot giữ một khoảng lề an toàn khi ở sát Vùng cấm vào và Vùng cấm lau. Điều này có thể khiến robot không di chuyển qua một khu vực nhất định.	Thu gọn Vùng cấm vào hoặc Vùng cấm lau một chút trong ứng dụng.
Robot đã tự chặn lại khi hút phải dây cáp.	Có dây cáp trên sàn nhà mà robot không thể phát hiện được.	Dừng robot và tháo nắp chổi. Tháo chổi chính ra và kiểm tra xem có gì bị kẹt trong chổi bên hay không: tháo chổi bên, lấy dây cáp ra, lắp lại chổi bên. Dọn sạch toàn bộ dây cáp khỏi sàn nhà trước khi bạn bắt đầu lượt chạy làm sạch.
Robot rơi từ cầu thang.	Cảm biến chống rơi ở dưới đáy robot bị bẩn.	Lau sạch cảm biến chống rơi ở dưới đáy robot. Nếu robot vẫn rơi từ cầu thang, hãy vẽ tường ảo trên đầu cầu thang trong ứng dụng.
	Có đồ vật được đặt ở bậc trên cùng của cầu thang mà robot phát hiện được và do đó cho rằng có thể chạy an toàn trên đó.	Dọn sạch mọi đồ vật được đặt ở bậc trên cùng của cầu thang.
Robot không sạc hoặc xả pin rất nhanh.	Robot được cất giữ ở nơi quá nóng hoặc quá lạnh.	Sạc và cất giữ robot ở nhiệt độ từ 8°C đến 35°C.
Trạm làm sạch bụi tự động không thu gom bụi từ robot.	Túi bụi chưa được đặt trở lại hoặc chưa được đặt trở lại đúng cách.	Đặt túi bụi đúng cách trong Trạm làm sạch bụi tự động.

Sự cố	Nguyên nhân dự đoán	Giải pháp
	Túi bụi đã đầy.	Đặt túi bụi rỗng vào Trạm làm sạch bụi tự động.
	Chế độ yên lặng hoặc cài đặt không làm phiền đã được kích hoạt trong ứng dụng.	Bỏ chọn chế độ yên lặng hoặc cài đặt không làm phiền trong ứng dụng.
	Cửa vào Trạm đổ sạch bụi tự động bị tắc.	Lau sạch cửa vào Trạm đổ sạch bụi tự động.
Có bọt tích tụ trong ngăn chứa nước và robot di chuyển một cách bất thường.	Chất tẩy rửa đã được thêm vào ngăn chứa nước, khiến robot bị trơn trượt.	Tuyệt đối không thêm chất tẩy rửa vào ngăn chứa nước nữa. Lau sạch robot và các bánh xe, bao gồm cả việc rửa sạch thật kỹ ngăn chứa nước.
Robot đang phát ra tiếng ồn bất thường.	Bộ lọc chưa được đặt trở lại hoặc chưa được đặt trở lại đúng cách.	Kiểm tra xem bộ lọc đã được đặt trở lại đúng cách chưa.
	Robot vừa hút được một mảnh bụi bẩn cứng, hiện đang di chuyển bên trong hộp bụi.	Trút sạch bụi trong hộp bụi.
Chổi không còn quay nữa.	Tóc bị kẹt trong chổi chính.	Dùng công cụ làm sạch chổi được cung cấp kèm robot để lấy tóc ra.
	Chướng ngại vật khác bị kẹt trong chổi.	Lấy chướng ngại vật khác đó ra khỏi chổi.
	Chổi chính không được đặt trở lại đúng cách.	Tháo chổi chính ra và lắp ráp lại.
		Khi chổi chính không được đặt trở lại đúng cách: lắp ráp lại trực hình vuông vào lỗ hình vuông cho đúng cách.
Chổi bên bị biến dạng.	Có thể thứ gì đó đã bị kẹt trong chổi bên.	Ngâm chổi một lúc trong nước nóng và phơi khô.
		Mua chổi bên mới qua ứng dụng hoặc trên www.philips.com/homerun2000
Robot không chạy trên sàn màu đen.	Robot cho rằng sàn màu đen kịt là mối nguy hiểm khiến máy bị rơi, vì thế cảm biến chống rơi được kích hoạt.	Nhớ bật đèn trong phòng có sàn màu đen kịt.
		Lau sạch cảm biến chống rơi ở dưới đáy robot.
Đã đặt lịch trình, nhưng robot không bắt đầu làm sạch theo lịch trình.	Có thể chức năng "không làm phiền" đã được kích hoạt.	Kiểm tra trong ứng dụng xem chức năng "không làm phiền" có được bật cùng lúc với lịch trình hay không.
	Robot đang trong chế độ ngủ.	Đảm bảo là robot đang sạc trong trạm. Robot sẽ chuyển sang chế độ ngủ nếu chưa quay lại trạm. Nhấn nút bật/tắt trong 3

Sự cố	Nguyên nhân dự đoán	Giải pháp
		giây trở lên để đánh thức robot. Sau đó, gửi robot về trạm qua ứng dụng hoặc bằng cách nhấn nút home.
	Chọn sai múi giờ trong ứng dụng.	Bạn có thể thay đổi múi giờ trong ứng dụng ở mục "Tài khoản của tôi" thuộc phần "Hồ sơ".
	Robot đã mất kết nối với mạng Wi-Fi.	Đảm bảo mạng Wi-Fi đang hoạt động.
	Robot hết pin.	Đảm bảo là trạm được kết nối với nguồn điện.
Không thể đăng nhập vào tài khoản ứng dụng dành cho robot.	Địa chỉ email đã thay đổi.	Tạo tài khoản mới trong ứng dụng trong trường hợp đã thay đổi địa chỉ email.
	Sai mật khẩu.	Nhập đúng mật khẩu.
		Trong trường hợp quên mật khẩu, bấm vào "quên mật khẩu" và làm theo các bước.
	Chọn sai vùng quốc gia.	Chọn đúng vùng quốc gia trong ứng dụng.
Tiếp tục nhận được thông báo bật lên về bản cập nhật ứng dụng hoặc phần mềm vận hành.	Chưa cài đặt bản cập nhật ứng dụng hoặc bản cập nhật phần mềm vận hành.	Để không ngừng cải thiện robot, chúng tôi khuyên bạn nên cài đặt tất cả các bản cập nhật.
Ứng dụng dành cho robot Philips HomeRun chưa có ở quốc gia của tôi.	VPN có thể đang chặn quyền truy cập vào vào đúng thông tin quốc gia.	Hãy tắt mọi dịch vụ VPN bạn đang sử dụng.
	Tài khoản Google hoặc Apple có thể được đặt thành một quốc gia khác.	Hãy thay đổi thông tin tài khoản Google hoặc Apple sao cho khớp với quốc gia bạn đã mua robot.
Cập nhật phần mềm điều khiển không thành công.	Mức pin quá yếu	Robot phải có mức pin trên 20% mới có thể cài đặt bản cập nhật.
	Robot không ở trạm.	Đảm bảo robot đang sạc tại trạm khi bạn cài đặt bản cập nhật.
	Tín hiệu Wi-Fi không đủ tốt.	Đảm bảo robot ở vị trí có tín hiệu Wi-Fi mạnh
Robot đã lập bản đồ xong, nhưng tôi không thấy bản đồ trong ứng dụng.	Robot không bắt đầu và kết thúc tại trạm.	Để tạo bản đồ, hãy đảm bảo rằng robot bắt đầu và kết thúc tại trạm. Khi bản đồ đã được lưu trong ứng dụng, bạn có thể sử dụng robot mà không cần trạm.

Sự cố	Nguyên nhân dự đoán	Giải pháp
	Robot bị kẹt hoặc bị chặn trong khi lập bản đồ.	Đưa robot trở lại trạm và khởi động lại quy trình lập bản đồ. Xác định vị trí robot bị kẹt trước đó và dọn sạch mọi chướng ngại vật hoặc chặn để robot không tiếp cận khu vực đó. Sau khi tạo bản đồ, bạn có thể tạo vùng cấm vào để ngăn robot vào lại khu vực đó.
Bản đồ của tôi bị mất khỏi ứng dụng.	Đã đạt đến số lượng bản đồ tối đa.	Robot sẽ tạo một bản đồ mới khi robot nhận ra môi trường mới. Nếu bạn đã có 5 bản đồ, robot sẽ ghi đè lên bản đồ cũ. Nếu bạn muốn đảm bảo robot không ghi đè bản đồ, hãy khóa bản đồ trong ứng dụng. Bạn có thể khóa 3 bản đồ cùng một lúc.
Tôi không muốn sử dụng chức năng Wi-Fi.	Bạn có thể tắt chức năng Wi-Fi trên thiết bị của mình.	Để tắt chức năng Wi-Fi của robot, hãy nhấn vòng chống va phạm ở phía trước robot và nút home trong 10 giây. Bạn vẫn có thể sử dụng các chức năng cơ bản mà không cần Wi-Fi nhưng để truy cập đầy đủ tất cả các chức năng, bạn nên ghép nối robot với Wi-Fi.

İçerik

Giriş _____	877
Ürüne genel bakış _____	878
İlk kullanımdan önce _____	879
Cihazın kullanıma hazırlanması _____	880
Robotu şarj etme _____	881
Uygulamayı indirme, kaydolma ve Wi-Fi ağına bağlanma _____	882
Sesli sinyaller _____	884
Sesli uyarı dilini ayarlama _____	884
Robotunuz nasıl çalışır? _____	884
Harita oluşturma _____	884
Kısıtlı temizleme alanları ile robotunuza temizlenmeyecek yerleri bildirme _____	885
Robotunuz nasıl temizler? _____	886
Temizleme tercihleri, gelişmiş ayarlar ve temizleme sırasını belirleme _____	887
Robotunuzu kullanma _____	888
Temizlik işine hazırlanma _____	888
Uygulama üzerinden ilk temizleme programınızı başlatma _____	889
Robotu uygulama olmadan kullanma _____	889
Robotunuzun temizlik düzeni _____	890
İstasyona dönme _____	890
Otomatik yeniden şarj ve çalışmaya devam etme _____	890
Temizlik ve bakım _____	891
Bakım yapma zamanı _____	891
Paspas bezi ve toz haznesini temizleme _____	891
Su haznesini temizleme _____	894
Ana fırçayı temizleme _____	895
Yan fırçayı temizleme _____	897
Ana tekerlekleri ve ön açılı tekerleği temizleme _____	898
Sensörler, temas noktaları ve Kızılötesi sinyal penceresini temizleme _____	898
Toz torbasını değiştirme _____	899
Uzun vadeli saklama _____	900
Kullanıcı arayüzü sinyalleri ve anlamları _____	900
Robotu sıfırlama/ilk hâline döndürme _____	901
Değiştirme _____	901
Aksesuarların sipariş edilmesi _____	901
Şarj edilebilir pili çıkarma _____	902
Garanti ve destek _____	903
Ürünün atılması ve geri dönüşüm _____	903
Sorun giderme _____	903

Giriş

Philips HomeRun 2000 Serisi Robot Süpürgeyi satın aldığınız için teşekkür ederiz! Robotunuzdan en iyi şekilde faydalanmak ve tüm gelişmiş işlevlere erişmek için Philips HomeRun robot uygulamasını indirip yükleyebilirsiniz. Ayrıca destek videolarını ve sıkça sorulan soruları uygulamada bulabilirsiniz veya www.philips.com/homerun2000 adresini ziyaret edebilirsiniz.

Robotu ilk kez kullanmadan önce emniyet broşürünü dikkatlice okuyun ve gelecekte de başvurmak üzere saklayın.

Ürüne genel bakış

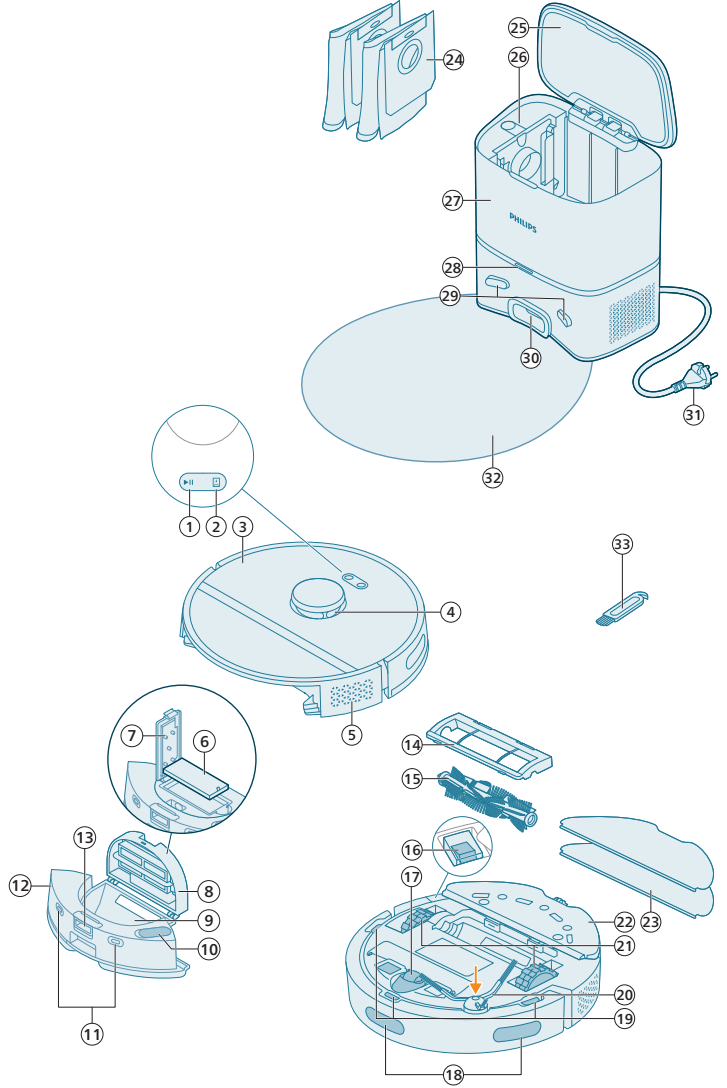

- 1 Başlatma/durdurma düğmesi
- 2 İstasyona dönüş düğmesi
- 3 Üst kapak
- 4 360° lazer navigasyon (LiDAR)
- 5 Hava çıkışı
- 6 Yıkabilir filtre

- 7 Yıkabilir filtre kapağı
- 8 Toz haznesi kapağı
- 9 Toz haznesi
- 10 Su girişi
- 11 Şarj temas noktaları (robot)
- 12 Su haznesi
- 13 Su haznesi açma düğmesi
- 14 Fırça kapağı
- 15 Ana fırça
- 16 Açma/kapama düğmesi
- 17 Ön açılı tekerlek
- 18 Düşmeyi önleyen ve duvarları algılayan sensör
- 19 Düşme önleme sensörü (3x)
- 20 Yan fırça
- 21 Ana tekerlekler
- 22 Paspas bez tutucusu
- 23 Paspas bezi (2x)
- 24 Toz torbası (2x)
- 25 Gövde kapağı
- 26 Toz torbası bölmesi
- 27 Otomatik boşaltma istasyonu
- 28 Gösterge ışığı
- 29 Şarj temas noktaları (istasyon)
- 30 Kir Tahliye girişi
- 31 Güç kablosu soketi
- 32 Altlık
- 33 Fırça temizleme aracı

İlk kullanımdan önce

- 1 Cihazı kutusundan çıkarın ve tüm ambalajı çıkarın.
- 2 Koruyucu kapakları çıkarın.
- 3 Gözle görülür hasar varsa www.philips.com/support adresini ziyaret edin veya ülkenizdeki Müşteri Hizmetleri Merkezi ile iletişim kurun.

Cihazın kullanıma hazırlanması

⚠ İstasyonu kurmak için en iyi yeri seçmeye yönelik ipuçları:

- İstasyonu parlak güneş ışığına maruz kalacak şekilde veya mobilyaların altına koymayın. Bu, robotun istasyona geri dönmesine yardımcı olan kızılötesi sinyali engeller.
- İstasyonu duvara karşı düz bir zemine kurun.
- İstasyonu sert bir zemine kurun.
- İstasyonu merdiven veya ısıtma kaynaklarının (radyatör) yakınına koymayın.
- Wi-Fi çekim kapsamının iyi olduğu bir konuma kurun.

İstasyonu kurma

1 İstasyonu doğru boyutlarda kurarak yerleştirin.

i Not: İstasyonun yan taraflarında 0,5 metre, istasyonun ön kısmında ise 1,5 metre boşluk bırakın.

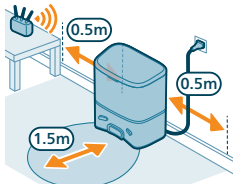

2 İstasyonu güç kaynağına bağlayın.

3 Robotun güç kablosunun üzerinden geçmemesi için kablonun kalan kısmının istasyonun tamamen arkasında kalacak şekilde yerleştirildiğinden emin olun.

4 Toz torbasını istasyonun toz torbası bölümüne yerleştirin.

Paspas bez tutucusu, paspas bezi ve yan fırçayı takma

1 Yan fırçayı robotun alt kısmında doğru konuma oturttükten sonra takın.

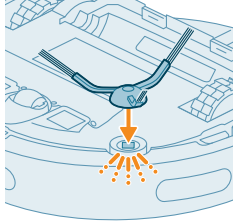

2 Paspas bez tutucusunu robotun su haznesinin alt kısmına takın.

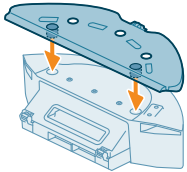

3 Paspas bez tutucusunun doğru yuvasındaki paspas bezinin düz tarafını yuvadan kaydırın.

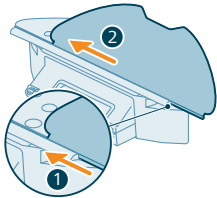

- 4 Paspas bezini paspas bez tutucusunun cırt cırtlı bölümüne takın.

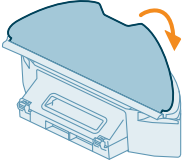

Robotu şarj etme

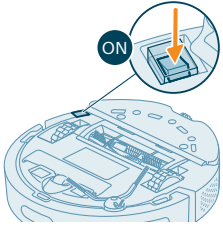

- 1 Robotu açmak için robotun alt kısmındaki açma/kapama düğmesine basın.
- 2 Robotu doğru pozisyonuna getirin ve istasyonun önündeki zemine koyun.
- 3 İstasyonun prize takılı olduğundan emin olun.

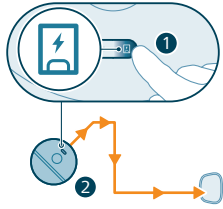

- 4 İstasyona dönüş düğmesine basın. Robot, istasyondaki doğru konumuna gidecektir.

- 5 Robot tamamen şarj olana kadar bekleyin.

Pil boşsa robot, istasyondaki doğru konumuna kendi kendine gitmez. Bu durumda şu adımları uygulayın:

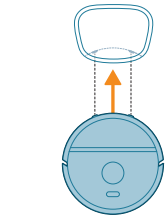

- 1 Robotu doğru pozisyonuna getirin ve istasyonun önündeki zemine koyun. Su haznesi istasyona dönük olmalıdır.

- 2 Robotun su haznesindeki şarj temas noktalarını istasyonun şarj temas noktalarıyla hizalayın.

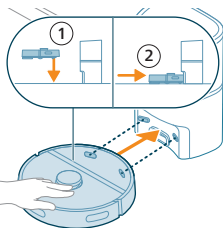

- 3 Robotun şarj temas noktalarının istasyonun şarj temas noktalarıyla temas etmesini sağlamak için robotu istasyona doğru itin.

i Not: Robotun doğru konumda olduğundan ve şarj olmaya başladığından emin olun. Robotun üzerindeki iki düğmenin ışığı yavaşça yanıp söner. Pil boşsa robotun şarj olmaya başladığını belirtmesi biraz zaman alabilir.

i Dikkat: Robotu ilk kez şarj ediyorsanız bile istasyon robotu boşaltmaya başlayacaktır. Bu bir hata değildir ve normal şarj etme işleminin bir parçasıdır.

- 4 Robot tamamen şarj olana kadar bekleyin.

i Not: İlk kullanımdan önce robotun tamamen şarj edilmiş olduğundan emin olun.

i Not: Robotun şarj olduğunu göstermek için istasyondaki beyaz LED de yanar.

Uygulamayı indirme, kaydolma ve Wi-Fi ağına bağlanma

Uygulama içeriği

Robotu Philips HomeRun robot uygulaması ile kullanabilirsiniz. Uygulama, robotunuzu yönetmenizi sağlayarak yardım ve destek sunar:

- 1 Kullanım videoları.
- 2 Tam kullanım kılavuzu.
- 3 SSS.
- 4 Müşteri Hizmetleri ile iletişime geçin.
- 5 Evinizin bir haritasını oluşturun.
- 6 Temizlenecek odaları seçin.
- 7 Her oda için farklı temizleme modları ve ayarlar arasından birini seçin.
- 8 Temizlik işinin durumunu gerçek zamanlı olarak görüntüleyin ve pil seviyesine bakın.
- 9 Bildirimler ve uyarılar alın.
- 10 Bir temizlik işi planlayın.
- 11 Bakım durumuna bakın ve yedek parçaları bulun.

Uygulamayı indirme

- 1 Philips HomeRun robot uygulamasını indirmek için sol taraftaki veya robotun ambalajı üzerindeki QR kodunu taratın.

Veya:

Apple App Store'da veya bir Android App Store'da "Philips HomeRun robot uygulaması"nı arayın.

- 2 Uygulamayı indirip yükleyin.
- 3 Uygulamadaki talimatları izleyin.



Kişisel bir hesap kaydettirme

Kişisel bir hesap kaydettirerek aşağıdaki avantajlardan faydalanabilirsiniz:

- Robotu akıllı telefon ve tablet gibi birden fazla cihazdan kontrol edin veya eve birden fazla kullanıcı ekleyin.
- Eviniz için özelleştirilmiş temizleme planları gibi önemli verilerin yedeklemesini kaydedin.

i Not: Telefonunuzu değiştirirseniz ve hesabınız yoksa özelleştirilmiş tüm temizleme planlarınızı kaybedersiniz.

i Önemli: Philips, gizliliğinize değer verir ve saygı duyar. Kayıt olmadan önce uygulamadaki bağlantıdan gizlilik bildirimimize göz atabilirsiniz.

Wi-Fi bağlantısını ayarlama

i Başlamadan önce: Robotta ve mobil cihazınızda iyi bir Wi-Fi kapsamı olduğundan emin olun.

- 1 Uygulamadaki "Robot ekle" düğmesine basıp talimatları izleyin.
- 2 Robotu uygulamadaki Wi-Fi ağıyla eşleştirin. Wi-Fi şifrenizi edindiğinizden emin olun.

- 3 Başlatma/durdurma düğmesine ve istasyona dönüş düğmesine aynı anda basın ve üç saniye boyunca basılı tutun. Düğmelerdeki ışıklar turuncu yanıp sönerek robotun Wi-Fi kurulum modunda olduğunu gösterecektir.
- 4 Uygulamada görünüyorsa katılma düğmesine tıklayarak "**Philips robotu**" ağına bağlanın.

i Not: Uygulamada katılma düğmesi görünmüyorsa uygulamadan çıkıp mobil cihazınızdaki "Ayarlar" bölümünün altında yer alan Wi-Fi bölümüne gidin. Bu bölümde "**Philips robotu**" ağını seçebilirsiniz ve bu ağa bağlanabilirsiniz.

i Not: Robotunuzun hem 2,4 GHz hem de 5 GHz frekanslı Wi-Fi bantlarına bağlanabilir.



Wi-Fi eşleşmesi başarısız olursa:

- Wi-Fi bağlantınızı kontrol edin.
- Doğru modeli seçip seçmediğinizi kontrol edin.
- Doğru Wi-Fi parolasını girip girmedığınızı kontrol edin.
- Robotun hâlâ Wi-Fi kurulum modunda olup olmadığına bakın.

i Not: Robottaki iki düğmenin ışığı hâlâ turuncu renkte yanıp sönüyorsa bunu fark edebilirsiniz.

i Not: Sorunu çözemiyorsanız destek bilgileri ve Müşteri Hizmetleri iletişim bilgileri için www.philips.com/homerun2000 adresini ziyaret edin.

Sesli sinyaller



- Robotun İngilizce olan sesli uyarı dilini kendi diliniz olarak değiştirebilirsiniz. Dili değiştirmek için uygulamayı indirin ve yeni dili indirebilmesi için robotu Wi-Fi ağına bağlayın.
- Uygulama, uyarılar vererek robotla ilgilenilmesi gerektiğini size hatırlatır. Bu sayede robot siz yokken temizlik yapıyor olsa bile gerçek zamanlı durumu hakkında tam olarak bilgilendirilirsiniz.

Sesli uyarı dilini ayarlama

i Robotu Wi-Fi ağına bağladıktan hemen sonra sesli uyarı dilini ayarlayabilirsiniz.

- 1 Robotun uygulamaya bağlı olduğundan emin olun.
- 2 Uygulamadaki iki bölümde, sesli uyarı dilini değiştirebileceğiniz seçeneği bulabilirsiniz.
 - Robotu adlandırmanız istendiği uygulama ekranında.
 - Sağ üst köşedeki ayar simgesine basıp Robot ayarları sekmesini seçerek.
- 3 Daha sonra bu ekrandan sesli uyarı dilini seçin.



Robotunuz nasıl çalışır?

Harita oluşturma

Harita oluşturma nasıl çalışır?

Robot odalarda gezinirken lazer navigasyon, zeminin bir haritasını  oluşturmak için odaları hızlı bir şekilde tatar.

Harita Düzenleme

Uygulamada Harita Düzenleme'yi kullanarak şunları yapabilirsiniz:

- Her oda için robotun temizlik rutinini özelleştirebilmek adına odaları düzenleyebilirsiniz (odaları birleştirin/ayırın, odaları adlandırın).
- Robotun temizlemesine izin verdiğiniz ve vermediğiniz bölgeleri belirlemek için kısıtlı alanlar ayarlayabilirsiniz.

- Evinizin her katı için bir harita oluşturabilir ve 5 taneye kadar harita saklayabilirsiniz. Cihazı kullanırken cihaz, yeni bir ortama girdiğinde yeni bir harita oluşturur. Sıkça kullandığınız haritalarınız varsa ve yanlışlıkla bu haritaların üzerine yazmak istemiyorsanız 3 taneye kadar haritayı kilitleyebilirsiniz.

Odayı harita oluşturma için hazırlama

Harita oluşturmaya başlamadan önce aşağıdakileri yerine getirin:

- Alanı toparlayın.
- Mobilyaları uygun yerlerine yerleştirin.
- Etraftaki küçük engelleri kenara kaldırın.



i Not: Bu, engellerin haritada kalıcı olarak gösterilmesini önlemek açısından önemlidir.

- Evin içindeki bütün kapıları açın ve dışarıya açılan kapıları kapatın.

i Önemli: Kullanım sırasında robotun önüne herhangi bir engel çıkmamasını sağlayın.

Harita oluşturma ve düzenleme



i Önemli: Harita oluşturma sırasında robotunuz temizlik yapmaz.

- 1 Bir harita oluşturmak için robotu uygulama ile eşleştirdikten hemen sonra veya öncesinde bir harita oluşturulmamışsa ana ekrandaki "Harita oluştur" seçeneğine tıklayın. Dilerseniz sağ üst köşedeki ayar simgesine tıklayıp "Haritalarım" seçeneğini seçerek sağ üst köşedeki "+" simgesine tıklayabilirsiniz. Ardından uygulamadaki talimatları izleyin.
- 2 Haritanızı düzenlemek için ana ekrandaki harita simgesini seçin ya da sağ üst köşedeki ayar simgesine tıklayıp "Haritalarım" seçeneğini seçtikten sonra düzenlemek istediğiniz harita için "Haritayı düzenle" seçeneğini seçin.

Kısıtlı temizleme alanları ile robotunuza temizlenmeyecek yerleri bildirme

Uygulamada robotun temizlemesine izin verdiğiniz ve vermediğiniz bölgeleri göstermek için kısıtlı alanlar ayarlayabilirsiniz.

Sanal duvar ve Girilmeyecek bölge

Robotun gitmesini istemediğiniz alanlar için sanal duvarlar  ve Girilmeyecek bölgeler  oluşturun. Sanal duvar veya Girilmeyecek bölgeleri şu amaçla oluşturabilirsiniz:

- Kırılgan nesnelere korumak. Robot; ayakkabı, oyuncak veya kablo gibi küçük nesnelere ya da parlak, şeffaf (cam gibi) veya karanlık engelleri veya yüzeyleri algılayamaz.
- Robotun temizlik yaparken takılmasını engellemek.

i Not: Robot, uzun tüylü halılara, saçaklı halılara veya banyodaki gibi çok hafif kilimlere takılabilir. Robot, aynı zamanda zemindeki kabloları da algılayamaz.

- Robotu korumak.

i Not: Robot, sıvılardan ve evcil hayvanların yemek kapları ile bitki tepsileri gibi ıslak alanlardan uzak tutulmalıdır.

i Önemli: Sanal duvarlar ve Girilmeyecek bölgeler, tehlikelere karşı korumak amacıyla kullanılmamalıdır.

i Önemli: Sanal duvarlar ve Girilmeyecek bölgeler, robotun istasyona geri dönmesini engellememelidir.

Paspaslanmayacak bölge

Robotun halıları veya kilimleri paspaslamasını engellemek için Paspaslanmayacak bölgeler  oluşturun.

i Not: Paspas bez tutucusu takıldığında robot, Paspaslanmayacak bölgelere girmez. Paspas bez tutucusu robota takılı olmadığında robot, Paspaslanmayacak bölgeleri süpürür.

Robotunuz nasıl temizler?

Uygulamada aşağıdaki temizleme rutinlerini seçebilirsiniz:

Rutin	Açıklama
Rutin	Rutin temizlik, normal günlük temizlik rutinlerinize yönelik olarak tasarlanmıştır. Robot, her odayı belirlediğiniz ve temizleme planına kaydettiğiniz ayarlara göre temizler. Robot, ortamı tanımazsa haritasını oluşturmaya başlar ve en son ayarlanan moda göre temizlik yapar. Eğer bu mod paspaslama işlevli bir modsa ancak paspas takılı değilse robot, su dağıtmaz. Temizleme işlemi tamamlandıktan sonra robot istasyona geri döner.
Oda Bölge	- Oda: Robot, belirttiğiniz sırayla bir veya daha fazla odayı temizler. - Bölge: Robot, belirttiğiniz bir odadaki bir bölgeyi temizler. Yukarıdaki seçeneklerden birini seçtikten sonra bir temizleme modu seçebilir ve temizleme tercihleriniz ile gelişmiş ayarları belirleyebilirsiniz.

Temizleme tercihleri, gelişmiş ayarlar ve temizleme sırasını belirleme

Uygulamada her oda için beş temizleme modu seçebilirsiniz. Bunlar, çoğu durumda kullanılabilen standart modlardır. Temizleme tercihlerini ve gelişmiş ayarları belirleyerek temizleme modunuzu özelleştirebilirsiniz.

Temizleme modları

Mod	Açıklama
Süpür ve Sil	Robot, zemini aynı anda hem süpürür hem de paspaslar. Bu mod, sert zeminlerin rutin temizliğinde kullanım için tasarlanmıştır.
	⚠ ÖNEMLİ: Parke zeminler gibi hassas sert zeminleri paspaslamak için uygulamadaki ıslaklık seviyesini en düşük seviyeye ayarlayın.
Süpür	Robot zemini sadece süpürür. Paspaslanmaması gereken alanlar için bu mod kullanılabilir.
Paspaslama	Robot zemini sadece paspaslar.
Sessiz	Robot en az gürültüyle temizler. Emiş gücü azaltılır ve sesli uyarılar sessize alınır.
Yoğun	Robot, zemini aynı anda ve tam güçle hem süpürür hem de paspaslar. Bu mod, küçük alanların düzgün bir şekilde temizlenmesi için tasarlanmıştır. Bu modda büyük alanları temizlemenin önerilmediğini lütfen unutmayın. Robot, bir alandan 5 defa geçerek temizleme süresinin ve pil kullanımının önemli oranda artmasını sağlar.

Temizleme tercihleri

Her temizleme modu için aşağıdaki temizleme tercihlerini ayarlayabilirsiniz:

Ayar	Açıklama
Emiş gücü	Emiş gücünü değiştirin: <ul style="list-style-type: none"> - Düşük 🗲: düşük enerji tüketimi ve düşük gürültü seviyesiyle etkili temizleme için. - Normal 🗲: güç ve verimlilik arasında ideal bir denge kurarak rutin temizlik ve sert zeminlerdeki ince tozlardan etkili bir şekilde kurtulmak için. - Güçlü 🗲: büyük zeminlerde kapsamlı bir temizlik için. Tek bir şarjla maksimum moddan daha fazla temizleyebilir. - Maks 🗲: kırıntı gibi büyük kirleri almak için idealdir. Güçlü emiş gücü sayesinde halıların ve boşlukların derinlerine gizlenmiş ince toz parçacıkları temizlenir.

Ayar	Açıklama
Paspas Islaklığı 	<p>Su akışı kontrol pompasından paspasa pompalanan akış hızını belirleyin:</p> <p>⚠️ ÖNEMLİ: Su haznesine sıcak su veya temizlik deterjanı eklemeyin.</p> <ul style="list-style-type: none"> - Düşük: parke gibi hassas bir zemini paspaslamak için. Süpürme ve paspaslamayı birlikte seçmek, sadece süpürmeyi seçmeye göre daha fazla ince tozun temizlenmesini sağlar. - Orta: rutin bir ıslak ve kuru temizlik için idealdir. Paspas, evinizin steril ve sağlıklı olması için yüzeysel kiri ve bakterileri temizler. - Yüksek: lekesiz ve temiz bir ev için. Yoğun bir temizlik için bu ayarın 2 veya 5 temizleme yolu tekrarı ile birlikte kullanılması önerilir.
Temizleme yolu tekrarı	Tekrar sayısını belirtin. Normal temizleme için bir geçiş yeterlidir. Yoğun bir temizlik için robotu 2 veya 5 geçiş yapacak şekilde programlayabilirsiniz. Bu işlem temizleme süresini etkilediğinden sadece belirli temizleme alanları için bu seçeneği kullanmanızı öneririz.

Gelişmiş ayarlar

Sağ üst köşedeki ayar simgesine tıklayıp "Temizleme sırası" seçeneğini seçerek uygulamada kendi temizleme sıranızı belirleyebilirsiniz.

Robotunuzu kullanma

Temizlik işine hazırlanma

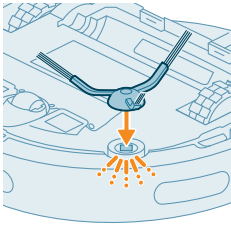

Robotu temizlik işine başlatmadan önce:

- 1 Yan fırçayı robotun alt kısmında doğru konuma oturttükten sonra takın.

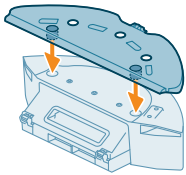

- 2 Paspas bez tutucusunu su haznesinin alt kısmına takın.

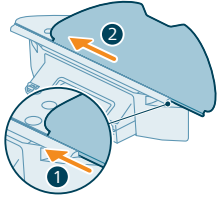

- 3 Paspas bez tutucusunun doğru yuvasındaki paspas bezinin düz tarafını yuvadan kaydırın.

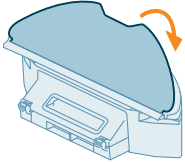

- 4 Paspas bezini paspas bez tutucusunun cırt cırtlı bölümüne takın.

⚠ ÖNEMLİ: Paspas bez tutucusu çıkarılamaz. Ancak robotu paspas bez tutucusuyla kullanırken, robotu paspaslama yapmadan kullanıyor olsanız bile paspas bezi her zaman paspas bez tutucusuna takılmalıdır. Bu sayede kullanım sırasında zemine ve paspas tutucusuna zarar vermemiş olursunuz.

- Robotun takılmasını önlemek için tüm kabloları, telleri, kordonları ve ayakkabı ve oyuncak gibi küçük nesnelere yerden kaldırın.
- Evin içindeki bütün kapıları açın.
- En iyi sonuçları elde etmek için paspası önceden ıslatın.

Uygulama üzerinden ilk temizleme programınızı başlatma

Başlat

- 1 Uygulamayı açın.
- 2 Temizleme programını seçin: Rutin, Oda veya Bölge.
- 3 "Başlat" simgesine basın.

i Not: Robot üzerindeki güç açma/kapama düğmesinin "açık" konuma ("I") ayarlandığından emin olun.

i Not: Pil seviyesi çok düşükse temizlik başlamayabilir. Bir temizlik işine başlatmadan önce robotun yeterince şarj edilmesini bekleyin.

Durdur

- 1 Uygulamadaki Duraklat simgesine basın. Robot çalışmayı durdurur.
- 2 Tekrardan Başlat simgesine basın. Robot çalışmaya devam eder.
- 3 "Geri dön" simgesine basın. Robot istasyona geri döner.

Robotu uygulama olmadan kullanma

i Not: İdeal bir deneyim için uygulamayı kullanmanızı öneririz.

Uygulama olmadan robotu çalıştırmak için üzerindeki iki düğmeyi kullanabilirsiniz:

- Başlat/durdur düğmesi
 - Robotu açıp kapatmak için düğmeye uzun basın (3 sn.).
 - Temizlemeye başlamak veya temizlemeyi duraklatmak için kısa basın. Temizlemeye devam etmek için tekrar basın.
- İstasyona dönüş düğmesi

- Kısa basma (robot temizlik yapmadığında): Robot istasyonu bulup şarj olmaya başlar.
- Temizlik sırasında kısa basma: Robot temizlemeyi bırakır. Tekrar kısa basma: Robot şarj olmak için istasyona döner.
- Robotun istasyona döndüğü sırada kısa basma: Robot istasyona dönmeyi durdurur. Robotun istasyona gitmesini sağlamak için tekrar basın.

1 Not: Wi-Fi işlevini devre dışı bırakmak için robotun ön tarafındaki tampona ve istasyona dönüş düğmesine 10 saniye boyunca basın. Temel işlevleri Wi-Fi olmadan da kullanabilirsiniz ancak tüm özelliklere tam erişim için robotu Wi-Fi ile eşleştirmenizi öneririz.

Robotu manuel olarak çalıştırırken robot hem süpürür hem de paspas yapar. Ancak su haznesi boşsa veya paspas bez tutucusu takılı değilse robot, paspas yapmaz.

Robotunuzun temizlik düzeni

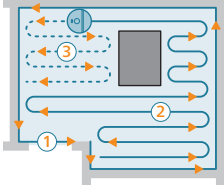

Robot, evini düzenli bir şekilde temizler. Robot, odaları sırayla temizler ve kalan yüzeye geçmeden önce ilk olarak her zaman odanın kenarlarını temizlemeyerek işe başlar.

İstasyona dönme

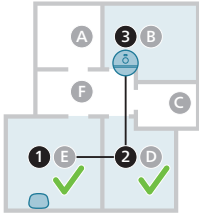

Robotunuz temizlik işini tamamladıktan sonra yeniden şarj olmak için otomatik olarak istasyona geri döner.

Otomatik yeniden şarj ve çalışmaya devam etme

Temizlik sırasında pil seviyesi düşerse (<%20) robot, yeniden şarj olmak için otomatik olarak istasyona geri döner. Robot, pil şarj olduktan sonra temizliği kaldığı yerden devam eder.

Bu işlevi, uygulamada sağ üst köşedeki ayarlar simgesine tıklayıp "temizlemeye devam et" seçeneğini açarak veya kapatarak devre dışı bırakabilirsiniz.

Temizlik ve bakım

Bakım yapma zamanı

Parça	Temizlik	Değişirme
Paspas bezi	Her kullanımdan sonra	3 - 6 ay
Ana fırça	Ayda bir	6 - 12 ay
Yıkabilir filtre	Ayda bir	3 - 6 ay
Yan fırça	Ayda bir	6 - 12 ay
Ana tekerlekler ve Ön açılı tekerlek	Ayda bir	-
360° lazer navigasyon (LiDAR) sensörü	Ayda bir	-
Sensörler: - Kızılötesi sinyal sensörleri - Düşme önleme sensörü (3x)	Ayda bir	-
Robot ve istasyon şarj temas noktaları	Ayda bir	-
Toz haznesi ve su haznesinin yerleşimini algılayan sensörler	6 ay	-
Toz haznesi	Her kullanımdan sonra toz haznesini boşaltın	

Paspas bezi ve toz haznesini temizleme

Paspas bezini temizleme

- 1 Paspas bezini cırt cırtlı bölümünden çekin.

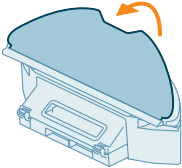

2 Paspas bezinin düz tarafını yuvadan kaydırın.

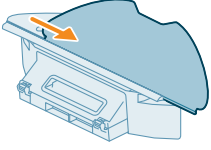

3 Paspas bezini suyla durulayıp temizleyin veya çamaşır makinesinde yıkayın.

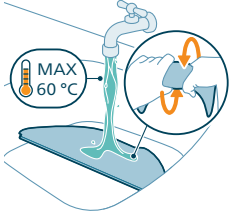

4 Paspas bezini kurumaya bırakın.

i Not: Yıkanabilir paspas bezini kurutmak için başka yöntemler kullanmayın.

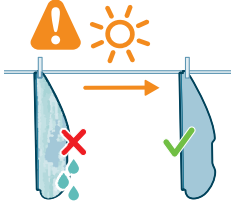

Toz haznesini ve yıkanabilir filtreyi temizleyin

1 Su haznesini toz haznesiyle birlikte çıkarın.

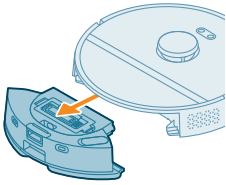

2 Toz haznesinin kapağını açın.

i Not: Toz haznesinin kapağını yıkanabilir filtrenin kapağıyla karıştırmayın.

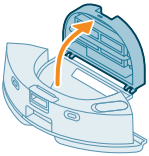

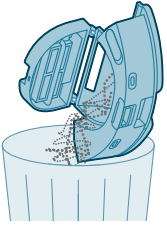

3 Toz haznesindeki kirleri boşaltın.

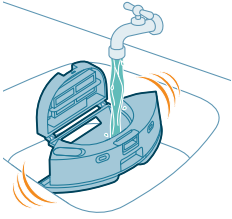

4 Toz haznesini musluk altında durulayın.



5 Toz haznesini kurumaya bırakın.

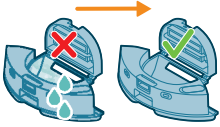

6 Yıkanabilir filtrenin kapağını açın.

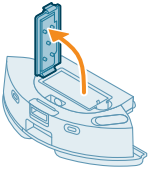

7 Yıkanabilir hava filtresini çekip çıkarın.

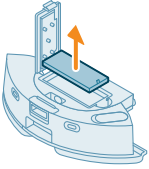

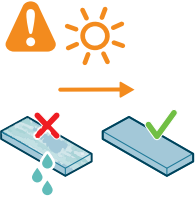

8 Yıkabilir filtreyi suyla durulayın ve kurumaya bırakın.

i Not: Temizlik deterjanları kullanmayın.

i Not: Yıkabilir filtreyi kurutmak için başka yöntemler kullanmayın.

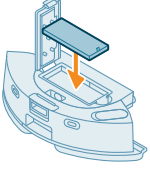

9 Yıkabilir filtrenin tamamen kurumuş olduğundan emin olun ve filtreyi toz haznesinin filtre kilidine yerleştirip itin.

10 Yıkabilir filtreyi aşağıya itin.

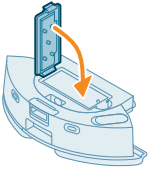

11 Yıkabilir filtrenin kapağını kapatın.

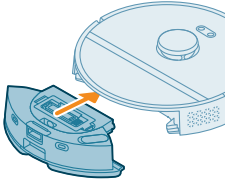

12 Toz haznesini tekrar su haznesine kaydırarak takın.

Su haznesini temizleme

1 Su haznesi açma düğmesine basın ve su haznesini robottan dışarıya doğru çekin.

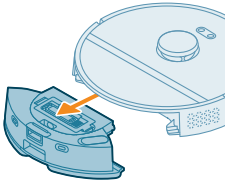

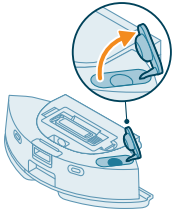

2 Su haznesinin kapağını açın.

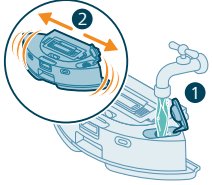

3 Su haznesini musluk suyuyla doldurun ve lavaboda sallayın.

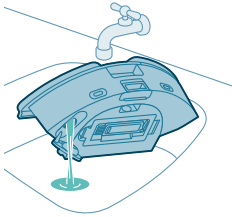

4 Su haznesinde kalan suyu boşaltın.



5 Su haznesinin dış kısmını bir bezle kurulayın.

i Not: Temizlik deterjanları kullanmayın.

⚠ ÖNEMLİ: Su haznesini bulaşık makinesinde yıkamayın.

6 Su haznesinin sızdırmaz kapağını açık tutun ve su haznesinin iç kısmını kurumaya bırakın.

i Not: Su haznesini kurutmak için başka yöntemler kullanmayın.

7 Su haznesini robota takın.

i Not: Su haznesinin dış kısmının kuru olduğundan emin olun.

i Not: Temizlik deterjanları kullanmayın.

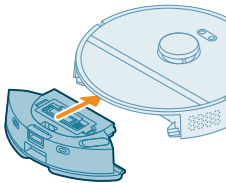

Ana fırçayı temizleme

1 Robotu düz ve sabit bir yüzeyde ters çevirin.

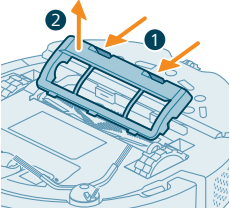

- 2 Fırça kapağının açma düğmelerine aynı anda basın.
- 3 Fırça kapağını kaldırıp çıkarın.

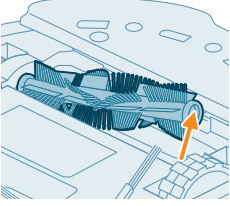

- 4 Ana fırçayı çekerek çıkarın.

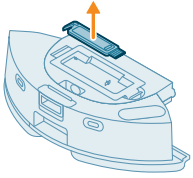

- 5 Temizleme aracını toz haznesi kapağında çıkarın.

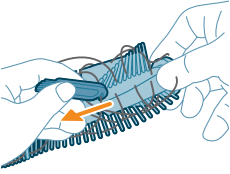

- 6 Saçları kesmek için temizleme aracını kullanın.

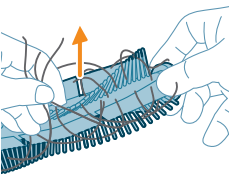

- 7 Ana fırçadaki saç ve kirleri temizleyin.

 İpucu: Temizleme aracının fırça tarafını kullanarak ana fırçadaki kirleri temizleyin.

- 8 Ana fırçanın ucundaki kapağı çıkardıysanız tekrar takın.

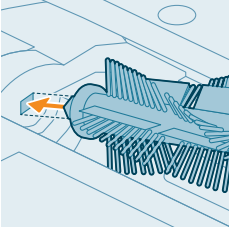

- 9 Ana fırçayı doğru konuma takın. Kare şeklindeki mandalı kare şeklindeki delikle eşleştirin ve fırçayı yerine yerleştirin.

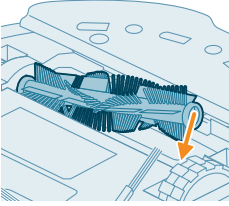

- 10 Fırça kapağının dudaklarını doğru bölmelere yerleştirin.
11 Fırça kapağını içeri doğru itin.

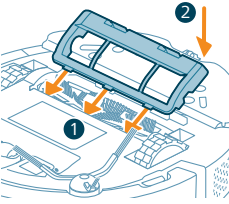

Yan fırçayı temizleme

- 1 Robotu düz ve sabit bir yüzeyde ters çevirin.
2 Yan fırçayı çıkarın.

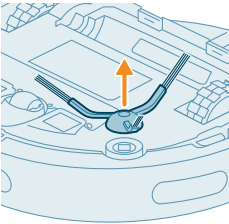

- 3 Yan fırça ve robottaki tozu veya tüyleri temizlemek için yumuşak kıllı bir fırça (diş fırçası gibi) kullanın.

 İpucu: Yan fırça ve robottaki tozu veya tüyleri temizlemek için temizleme aracının fırça tarafını kullanabilirsiniz.

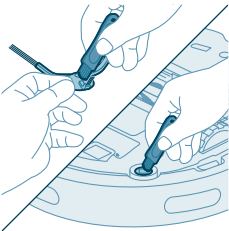

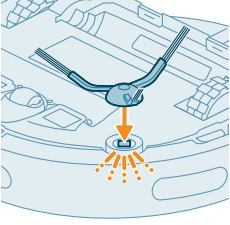

- 4 Yan fırçayı robotun alt kısmında doğru konuma oturttükten sonra takın.

Ana tekerlekleri ve ön açılı tekerleği temizleme

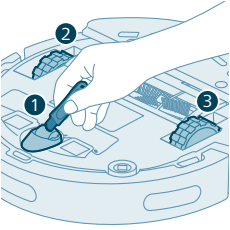

- 1 Robotu düz ve sabit bir yüzeyde ters çevirin.
- 2 Ön açılı tekerlek ve ana tekerleklerdeki tozu veya tüyleri temizlemek için yumuşak kıllı bir fırça (diş fırçası gibi) kullanın.

i Tekerleklerdeki tozu veya tüyleri temizlemek için temizleme aracının fırça tarafını kullanabilirsiniz.

Sensörler, temas noktaları ve Kızılötesi sinyal penceresini temizleme

İyi temizlik performansını sürdürmek için sensör, temas noktaları ve kızılötesi sinyal penceresini zaman zaman temizlemeniz gerekir.

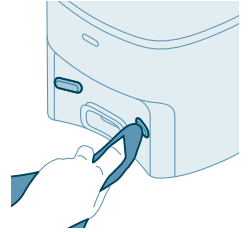
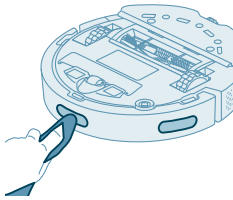
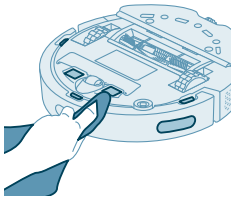

- 1 İstasyonun fişini prizden çekin.
- 2 Yumuşak, aşındırıcı olmayan ve kuru bir bez kullanın.
- 3 Parçaları temizleyin.

i Not: Temizlik deterjanları kullanmayın.

- 4 Parçaları ve yüzeyleri kuru bir bezle kurulayın.

i Not: Parçaları kurutmak için başka yöntemler kullanmayın.

Toz torbasını değiştirme

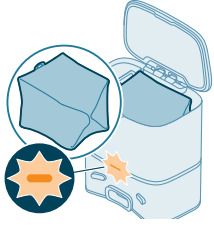

Otomatik boşaltma istasyonundaki turuncu LED yanıp söndüğünde toz torbasının dolu olduğunu gösterir.

1 Otomatik boşaltma istasyonunun kapağını açın.

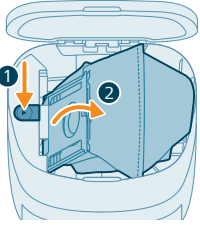

2 Çıkarma düğmesine basın ve torba tutucuyu yana doğru itin.

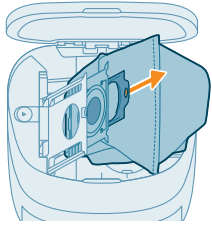

3 Toz torbasını çıkarıp atın.

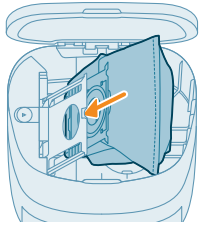

4 Toz torbasının karton parçasını torba tutucuya kaydırarak takın.

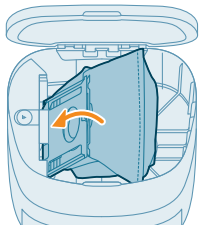

5 Torba tutucuyu "klik" sesini duyana kadar iterek tekrar dik konuma getirin.

6 Otomatik boşaltma istasyonunun kapağını kapatın.

i Yeni toz torbalarını nereden ve nasıl sipariş edebileceğinize dair bilgi almak için kılavuzdaki "Değiştirme" bölümüne bakın.

Uzun vadeli saklama

- 1 Pili tamamen dolana kadar şarj edin.
- 2 Robotu +35 °C'nin altında ve 8 °C'nin üzerinde bir sıcaklıkta aralığında saklayın.

Kullanıcı arayüzü sinyalleri ve anlamları

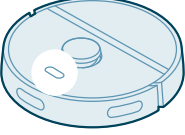
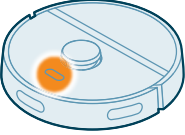
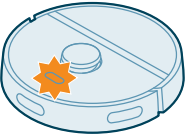
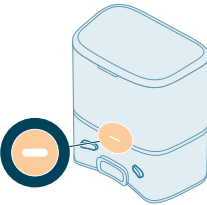
Sinyal	Sinyal açıklaması	Sinyalin anlamı
	Robot üzerindeki gösterge ışığı beyaz renkte yanıyor.	Robot açık veya bir temizleme döngüsü içindedir.
	Robot üzerindeki gösterge ışığı beyaz ve turuncu renkte yanıp sönüyor.	Robot şarj edilmektedir.
	Robot üzerindeki gösterge ışığı turuncu renkte yanıp sönüyor.	Robot bir sorunla karşılaşmış veya eşleştirme modundadır.
	İstasyon üzerindeki gösterge ışığı beyaz renkte yanıyor.	İstasyon prize bağlıdır.

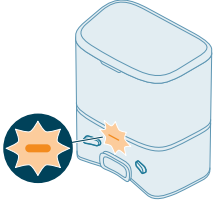
Sinyal**Sinyal açıklaması****Sinyalin anlamı**

İstasyon üzerindeki gösterge ışığı turuncu renkte yanıp sönüyor.

İstasyon kapağı kapatılmamış, s-bag istasyona takılı değil veya s-bag doludur. Yukarıdakileri kontrolleri yaptıktan sonra gösterge hâlâ turuncu renkte yanıyorsa ülkenizdeki müşteri hizmetleri merkezi ile iletişime geçin.

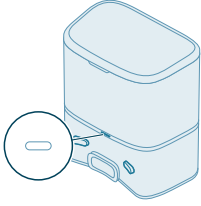

İstasyondaki gösterge ışığı kapalı.

İstasyon prize bağlı değildir. İstasyon prize bağlı durumdaysa güç tasarrufu için gösterge ışığı, cihaz boşta bırakıldığında söner.

Robotu sıfırlama/ilk hâline döndürme

Robotun üzerindeki istasyona dönüş ve açma/kapama düğmelerini 15 saniye boyunca basılı tutarak robotu sıfırlayabilir/ilk hâline döndürebilirsiniz.

i Not: Robotu sıfırladıktan/ilk hâline döndürdükten sonra robotun uygulamaya yeniden bağlanması gerekir ve uygulamadaki ilgili ayarlar silinir.

Değiştirme

Aksesuarların sipariş edilmesi

Aksesuar veya yedek parça satın almak için www.philips.com/homerun2000 adresini ziyaret edin ya da Philips bayinize gidin. Ülkenizdeki Philips Müşteri Hizmetleri Merkezi ile de iletişim kurabilirsiniz (iletişim bilgileri için uluslararası garanti belgesine göz atın).

Yedek parçalar:

XV1430

Yedek paspas bezleri

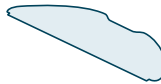

902 Türkçe

XV1433

2 filtre, 1 ana fırça ve 1 yan fırça içeren bakım kiti.

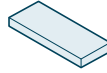

FC8022

Toz torbaları (anti alerjik s-bag)



Şarj edilebilir pili çıkarma

Şarj edilebilir pili çıkarmak için aşağıdaki talimatları uygulayın. Şarj edilebilir pilin çıkartılması için robotu bir Philips servis merkezine de götürebilirsiniz.

Yakınızdaki bir servis merkezinin adresi için, ülkenizin Philips Müşteri Destek Merkezi'ne başvurun.

Ürünü açmak için araçlar kullanırken ve şarj edilebilir pili çöpe atarken tüm gerekli güvenlik önlemlerini alın.

Uyarı: Pili çıkarmadan önce ürünü istasyondan çıkardığınızdan ve pilin tamamen boş olduğundan emin olun.

- 1 Robotu istasyondan değil, odanın herhangi bir yerinden başlatın.
- 2 Çıkarıp atmadan önce şarj edilebilir pilin tam olarak boşaldığından emin olmak için, robotu şarj edilebilir pil boşalana kadar çalıştırın.

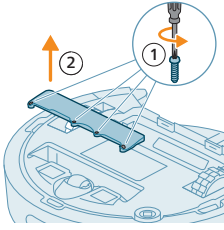

3 Pil bölmesi kapağının vidalarını sökün ve kapağı çıkarın.

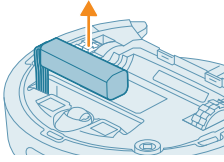

- 4 Şarj edilebilir pili kaldırıp çıkarın ve pil konektörünü serbest bırakmak için pil konektörünün üzerindeki küçük klipse basarak çıkarın.
- 5 Robotu ve şarj edilebilir pili, elektrikli ve elektronik atıklara yönelik bir toplama noktasına götürün.

Garanti ve destek

Bilgi veya desteğe ihtiyaç duyarsanız lütfen www.philips.com/support adresini ziyaret edin veya uluslararası garanti kitapçığını okuyun.

Robot elektrikli süpürge, mümkün olan en özenli şekilde tasarlanmış ve geliştirilmiştir. Robotunuzun onarıma ihtiyacı olduğunda, ülkenizdeki Müşteri Hizmetleri Merkezi gereken onarımları mümkün olan en kısa sürede ve en uygun şekilde ayarlayarak size yardımcı olacaktır. Ülkenizde Müşteri Hizmetleri Merkezi yoksa, yerel Philips satıcınıza gidin.

Ürünün atılması ve geri dönüşüm

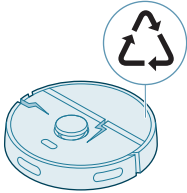

Robotu normal çöplerin içine atmayın. Elektrikli ekipmanlar için olan geri dönüşüm tesisinize götürün.

Sorun giderme

Bu bölümde, cihazla ilgili en sık karşılaşılabileceğiniz sorunlar özetlenmektedir. Sorunu aşağıda verilen bilgileri kullanarak çözemezseniz Philips HomeRun robot uygulamasına veya www.philips.com/homerun2000 adresine giderek destek videolarına ve sıkça sorulan sorulara bakabilirsiniz. Ülkenizdeki Müşteri Hizmetleri Merkezi ile de iletişime geçebilirsiniz.

Sorun	Olası neden	Çözüm
Robot açılmıyor.	Pil seviyesi düşüktür.	Robotu kullanmadan önce istasyonda şarj edin.
	Ortam sıcaklığı çok düşük veya çok yüksektir.	Robotu 8 °C ile 35 °C arasında bir sıcaklıkta kullanın.
Robot uygulamayla eşleşmiyor.	Robot artık eşleştirme modunda değildir.	İstasyona dönüş ve açma/kapama düğmesini aynı anda basılı tutarak robotu tekrar eşleştirme moduna getirin (ışıklar turuncu renkte yanıp söner).
	Wi-Fi bağlantısı (sinyali) iyi değildir.	Robotu iyi bir Wi-Fi sinyalinin olduğu bir alana koyun.
	Yanlış bir Wi-Fi ağı seçilmiştir.	Doğru Wi-Fi ağını seçtiğinizden emin olun.
	Yanlış bir parola kullanılmıştır.	Doğru Wi-Fi parolasını kullandığınızdan emin olun.
	Uygulamada yanlış bir robot modeli seçilmiştir.	Doğru robot modelini seçtiğinizden emin olun.
	Yanlış bir uygulama indirilmiştir	Her zaman hızlı başlangıç kılavuzundaki QR kodu aracılığıyla indirdiğiniz uygulamayı kullanın.
Uygulama ve robot arasındaki bağlantı kopuyor.	Robot, Wi-Fi sinyalinin kapsama alanından çıkmıştır.	Robotun iyi bir Wi-Fi sinyalinin olduğu bir alana gitmesini bekleyin.
	Robot uyku moduna geçmiştir.	Robot, istasyona geri dönmediyse uyku moduna geçer. Robotu uyandırmak için açma/kapama düğmesini 3 saniye veya daha uzun bir süre boyunca basılı tutun. Ardından, uygulama aracılığıyla veya istasyona dönüş düğmesine basarak robotu istasyona gönderin.
	Wi-Fi parolası değiştirilmiştir.	Wi-Fi bilgileri değiştiğinde: Robotu tekrardan uygulamaya ekleyin.
	Wi-Fi ağı adı değiştirilmiştir.	Wi-Fi bilgileri değiştiğinde: Robotu tekrardan uygulamaya ekleyin.
	Uygulama hesabı değiştirilmiştir.	Hesap bilgileri değiştiğinde robotu tekrardan uygulamaya ekleyin.
Doğrulama kodunu içeren e-posta alınamadı.	Doğrulama kodu e-postasının ulaşması bir dakika kadar sürebilir.	E-postanın ulaşması için bir dakikadan fazla bekleyin.
	E-posta gönderilmemiştir.	"Yeniden gönder" düğmesine basın.
	E-posta, "istenmeyen posta" veya "gereksiz" klasörüne düşmüş olabilir.	"İstenmeyen posta" veya "gereksiz" klasörlerini kontrol edin. (Göndericinin e-posta adresi şu şekilde başlar: HomeRun_noreply@).

Sorun	Olası neden	Çözüm
	Yanlış bir e-posta adresi kullanılmıştır.	Doğru e-posta adresini kullanıp kullanmadığınızı kontrol edin.
	Telefon veya bilgisayar, e-postayı almak için iyi bir internet bağlantısına sahip değildir.	Telefon veya bilgisayarın iyi bir internet bağlantısına sahip olduğundan emin olun.
Robot istasyonu bulamıyor.	İstasyon, bir temizlik işi sırasında taşınmıştır.	Temizleme işi başladığında istasyonu önceki yerine geri koyun.
	İstasyon güç kaynağına bağlı değildir.	İstasyonu güç kaynağına bağlayın.
	Robottaki ve/veya istasyondaki sensörler kirlidir.	Robotun ve istasyonun tüm sensörlerini temizleyin.
	İstasyonun çok yakınında bir Girilmeyecek bölge belirlenmiştir.	Girilmeyecek bölgeleri istasyona çok yakın kaydetmeyin.
	İstasyon, çok parlak ışıklı bir noktaya yerleştirilmiştir.	İstasyonu çok parlak ışıklı (doğrudan güneş ışığı alan yerler gibi) bir yere koymayın; bu, kızılötesi sinyali engelleyebilir.
Robotu istasyonu itiyor.	İstasyonu duvara yakın bir şekilde durmuyordur.	İstasyonu, arkası duvara bakacak şekilde yerleştirin.
	Robottaki ve/veya istasyondaki sensörler kirlidir.	Robotun ve istasyonun tüm sensörlerini temizleyin.
	İstasyonun çevresinde yeterli boş alan yoktur (her iki tarafta 0,5 metre, önünde ise 1,5 m boşluk olmalıdır).	İstasyonun etrafında yeterli boş alan olmasını sağlayın.
Robot düzgün bir şekilde temizlemiyor.	Robotun toz haznesi doludur.	Robotun toz haznesini boşaltın.
	Su haznesi boşalmıştır.	Su haznesini zamanında yeniden doldurun.
	Fırçalar arasına nesnelere sıkışmıştır.	Fırçalardaki tüm nesnelere çıkarın.
	Filtre temizlenmemiştir.	Filtreyi düzenli olarak temizleyin.
	Filtre yerine takılmamıştır veya düzgün bir şekilde geri takılmamıştır.	Filtreyi doğru bir şekilde yerine yerleştirin.
	Paspas bezinin değiştirilmesi gerekiyordu.	XV1430 paspas bezini değiştirin. Yeni bir XV1430 paspas bezi satın almak için uygulamayı kullanın veya şu adrese gidin: www.philips.com/homerun2000

Sorun	Olası neden	Çözüm
Robot, paspaslama sırasında hiç su kullanmıyor veya çok az su kullanıyor.	Su seviyesi çok düşük ayarlanmıştır.	Su seviyesini uygulamada daha yüksek ayarlayın.
Paspastan çok fazla su geliyor/robot zemini çok fazla ıslatıyor.	Su seviyesi çok yüksek ayarlanmıştır.	Su seviyesini uygulamada daha düşük ayarlayın. ⚠ ÖNEMLİ: Parke zeminler gibi hassas sert zeminleri paspaslamak için uygulamadaki ıslaklık seviyesini en düşük seviyeye ayarlayın.
Robot temizlik alanlarını temizlemeden geçiyor/robot bütün alanı temizlemiyor/robot belirli noktaları temizlememeye başladı	Robotun sensörleri temiz değildir.	Robotun sensörlerini kuru bir bez kullanarak temizleyin.
	Robot, kaygan cilalı zeminlerde çalışmaktadır.	Robot temizlemeye başlamadan önce zeminin kuru olduğundan emin olun.
	Robot, mobilya veya bariyerlerle engellenen belirli bölgelere ulaşamıyordu.	Mobilyaları ve küçük nesnelere uygun yerlere koyarak temizlenecek alanı düzenleyin.
	Temizlik alanı düzenli değildir.	Robotu temizlemeye başlamadan önce küçük nesnelere zeminden kaldırın ve temizlik alanını düzenleyin.
	Robot, Girilmeyecek bölgelere ve Paspaslanmayacak bölgelere yakın mesafelerde bir güvenlik payı bırakıyordu; bu da robotun belirli bir alanı geçememesine neden olabilir.	Girilmeyecek bölge veya Paspaslanmayacak bölgeyi uygulamada biraz küçültün.
Robot, kablo yutarak sıkıştı.	Zeminde robotun algılayamayacağı kablolar vardır.	Robotu durdurun ve fırça kapağını çıkarın. Ana fırçayı çıkarın ve yan fırçaya bir şeyin takılıp takılmadığını kontrol edin: Yan fırçayı çıkarın, kabloyu alın ve yan fırçayı yeniden takın. Bir temizlik işine başlamadan önce zemindeki tüm kabloları kaldırın.
Robot merdivenlerden düşüyor.	Robotun alt kısmındaki düşme önleme sensörleri kirlidir.	Robotun alt kısmındaki düşme önleme sensörlerini temizleyin. Robot merdivenlerden düşmeye devam ediyorsa uygulamada merdivenlerin üstüne bir sanal duvar çizin.

Sorun	Olası neden	Çözüm
	Robotun algıladığı ve bu nedenle gitmesinin güvenli olduğunu düşündüğü merdivenlerin en üst basamağında nesnelere vardır.	Merdivenlerin en üst basamağındaki nesnelere kaldırın.
Robot şarj olmuyor veya çok hızlı bir şekilde şarjı bitiyor.	Robot, çok sıcak veya çok soğuk bir alanda duruyordur.	Robotu 8 °C ila 35 °C arasındaki sıcaklıklarda şarj edin ve saklayın.
Otomatik boşaltma istasyonu robottaki tozları toplamıyor.	Toz torbası yerine takılmamıştır veya düzgün bir şekilde geri takılmamıştır.	Toz torbasını Otomatik boşaltma istasyonuna doğru bir şekilde takın.
	Toz torbası doludur.	Otomatik boşaltma istasyonuna boş bir toz torbası takın.
	Uygulamada sessiz mod veya rahatsız etmeme ayarı etkinleştirilmiştir.	Uygulamadaki sessiz mod veya rahatsız etmeme seçeneğindeki seçimi kaldırın.
	Otomatik boşaltma istasyonu girişi tıkalıdır.	Otomatik boşaltma istasyonu girişini temizleyin.
Su haznesinde köpük birikiyor ve robot tuhaf bir şekilde hareket ediyor.	Su haznesine deterjan eklenmiştir ve bu da robotun kayganlaşmasına neden olmuştur.	Su haznesine bir daha kesinlikle deterjan eklemeyin. Robot ve tekerleklerini temizleyin ve su haznesini iyice durulayın.
Robot anormal bir gürültü çıkarıyor.	Filtre yerine takılmamıştır veya düzgün bir şekilde geri takılmamıştır.	Filtrenin doğru bir şekilde yerine yerleştirilip yerleştirilmediğini kontrol edin.
	Robot, şu anda toz haznesinin içinde hareket eden sert bir kir parçasını temizlemiştir.	Toz haznesini boşaltın.
Fırçalar dönmüyor.	Ana fırçaya tüy takılmıştır.	Robotla birlikte verilen fırça temizleme aracı ile tüyleri temizleyin.
	Fırçalar arasına başka nesnelere sıkışmıştır.	Fırçalardaki diğer nesnelere çıkarın.
	Ana fırça doğru şekilde yerleştirilmemiştir.	Ana fırçayı çıkarıp tekrar takın.
		Ana fırça doğru şekilde yerleştirilmediğinde: Kare şeklindeki çubuğu kare şeklindeki deliğe doğru şekilde yeniden takın.
Yan fırça deforme oluyor.	Yan fırçaya bir şey sıkışmış olabilir.	Fırçayı bir süre sıcak suya koyun ve kurummasını bekleyin.
		Yeni bir yan fırça satın almak için uygulamayı kullanın veya şu adrese gidin: www.philips.com/homerun2000

Sorun	Olası neden	Çözüm
Robot, siyah zemin üzerine gitmiyor.	Robot, simsiyah olan bir zemini düşme tehlikesi olarak algılamıştır; düşme algılama etkinleştirilmiştir.	Simsiyah bir zemini olan odada ışıkların açık olduğundan emin olun.
		Robotun alt kısmındaki düşme önleme sensörünü temizleyin.
Bir Planlı temizlik ayarlı ancak robot, plana göre temizlemeye başlamıyor.	"Rahatsız etme" işlevi etkinleştirilmiş olabilir.	"Rahatsız etme" işlevinin program ile aynı zamanda açık olup olmadığını uygulamada kontrol edin.
	Robot uyku modundadır.	Robotun istasyonda şarj olduğundan emin olun. Robot, istasyona geri dönmediyse uyku moduna geçer. Robotu uyandırmak için açma/kapama düğmesini 3 saniye veya daha uzun bir süre boyunca basılı tutun. Ardından, uygulama aracılığıyla veya istasyona dönüş düğmesine basarak robotu istasyona gönderin.
	Uygulamada yanlış saat dilimi seçilmiştir.	Uygulamada "Profil" altındaki "Hesabım" bölümünden saat dilimini değiştirebilirsiniz.
	Robotun Wi-Fi ağı ile olan bağlantısı kopmuştur.	Wi-Fi ağının çalıştığından emin olun.
	Robotun pili boştur.	İstasyonun güç kaynağına bağlı olduğundan emin olun.
Robot uygulaması hesabına giriş yapılamıyor.	E-posta adresi değiştirilmiştir.	E-posta adresinin değiştirilmiş olması durumunda yeni bir uygulama hesabı oluşturun.
	Parola yanlışdır.	Doğru parolayı girin. Parolayı unutursanız "parolamı unuttum" seçeneğine tıklayıp adımları takip edin.
	Yanlış ülke bölgesi seçilmiştir.	Uygulamada doğru ülke bölgesini seçin.
Uygulama veya üretici yazılımı güncellemeleri ile ilgili açılır mesajlar gelmeye devam ediyor.	Uygulama veya üretici yazılımı güncellemeleri yüklü değildir.	Robotun sürekli olarak geliştirilmesi için tüm güncellemeleri yüklemenizi öneririz.
Philips HomeRun robot uygulaması, bulunduğum ülkede kullanılmıyor.	VPN, doğru ülke bilgilerine erişimi engelliyor olabilir.	Kullandığınız VPN hizmetini devre dışı bırakın.
	Google veya Apple hesabı farklı bir ülkeye ayarlanmış olabilir.	Google veya Apple hesap bilgilerini, robotu satın aldığınız ülkeyle eşleştirecek şekilde değiştirin.

Sorun	Olası neden	Çözüm
Üretici yazılımı yapılamıyor.	Pil seviyesi çok düşüktür.	Robotun bir güncellemeyi yükleyebilmesi için pil seviyesinin %20'den fazla olması gerekir.
	Robot istasyonda değildir.	Güncellemeyi yüklerken robotun istasyonda şarj olduğundan emin olun.
	Wi-Fi sinyali yeterince iyi değildir.	Robotun, güçlü Wi-Fi sinyali alan bir noktada bulunduğundan emin olun.
Robot harita oluşturmayı bitirdi ancak uygulamada bir harita göremiyorum.	Robot istasyondan başlayıp istasyonda bitirmemiştir.	Bir harita oluşturmak için robotun istasyondan başlayıp istasyonda bitirdiğine emin olun. Uygulamada harita kaydedildikten sonra, robotu istasyon olmadan kullanabilirsiniz.
	Robot, harita oluştururken sıkışmış veya engellenmiştir.	Robotu istasyona yerleştirin ve harita oluşturma işlemini yeniden başlatın. Robotun daha önce sıkıştığı konumu belirleyin ve engelleri kaldırın veya robotun o alana erişimini engelleyin. Harita oluşturulduktan sonra robotun o alana tekrar girmesini önlemek için bir girilmeyecek bölge oluşturabilirsiniz.
Haritam uygulamadan kayboldu.	Maksimum harita sayısı aşılmıştır.	Robot, yeni bir ortam algıladığında yeni bir harita oluşturur. Hâlihazırda 5 haritanız varsa robot eski bir haritayı geçersiz kılacaktır. Robotun bir haritayı geçersiz kılmasını istemezseniz uygulamada bu haritayı kilitleyin. Aynı anda 3 haritayı kilitleyebilirsiniz.
Wi-Fi işlevini kullanmak istemiyorum.	Wi-Fi işlevi cihazınızda devre dışı bırakılabilir.	Wi-Fi işlevini devre dışı bırakmak için robotun ön tarafındaki tampona ve istasyona dönüş düğmesine 10 saniye boyunca basın. Temel işlevleri Wi-Fi olmadan da kullanabilirsiniz ancak tüm özelliklere tam erişim için robotu Wi-Fi ile eşleştirmenizi öneririz.

Πίνακας περιεχομένων

Εισαγωγή	910
Επισκόπηση προϊόντος	911
Πριν από την πρώτη χρήση	912
Προετοιμασία για χρήση	912
Φόρτιση του ρομπότ	914
Κατεβάστε την εφαρμογή, κάνετε εγγραφή, και συνδεθείτε σε Wi-Fi	915
Ηχητικά σήματα	917
Ρυθμίστε τη γλώσσα των ηχητικών ειδοποιήσεων	917
Πώς λειτουργεί το ρομπότ σας	917
Δημιουργήστε έναν χάρτη	917
Πείτε στο ρομπότ σας πού να μην καθαρίσει με περιορισμένες ζώνες καθαρισμού	918
Πώς καθαρίζει το ρομπότ σας	919
Ρυθμίστε τις προτιμήσεις σχετικά με το καθάρισμα, τις προηγμένες ρυθμίσεις και τη σειρά καθαρισμού	920
Χρήση του ρομπότ σας	921
Προετοιμασία για εργασία καθαρισμού	921
Ξεκινήστε το πρώτο πρόγραμμα καθαρισμού σας μέσω της εφαρμογής	922
Χρήση του ρομπότ χωρίς την εφαρμογή	923
Μοτίβα καθαρισμού το ρομπότ σας	923
Επιστροφή στον σταθμό	924
Αυτόματη φόρτιση και συνέχιση	924
Καθαρισμός και συντήρηση	924
Πότε να κάνετε συντήρηση	924
Τρόπος καθαρισμού του πέλματος σφουγγαρίσματος και του δοχείου συλλογής σκόνης	925
Καθαρισμός του δοχείου νερού	928
Καθαρισμός της κύριας βούρτσας	929
Καθαρισμός της πλαϊνής βούρτσας	931
Καθαρισμός των μπροστινών τροχών και του μπροστινού τροχίσκου	931
Καθαρισμός των αισθητήρων, των σημείων επαφής και του παραθύρου σήματος υπέρυθρων	932
Αντικατάσταση της σακούλας	932
Μακροχρόνια αποθήκευση	933
Σήματα περιβάλλοντος χρήστη και η σημασία τους	934
Επαναρυθμίστε/επαναφέρετε το ρομπότ	935
Αντικατάσταση	935
Παραγγελία εξαρτημάτων	935
Αφαίρεση της επαναφορτιζόμενης μπαταρίας	936
Εγγύηση και υποστήριξη	937
Απόρριψη και ανακύκλωση	937
Αντιμετώπιση προβλημάτων	938

Εισαγωγή

Συγχαρητήρια για την αγορά της ηλεκτρικής σκούπας ρομπότ HomeRun 2000 Series της Philips! Για να επωφεληθείτε όσο το δυνατόν περισσότερο από το ρομπότ σας και να έχετε πρόσβαση σε όλες τις προηγμένες λειτουργίες μπορείτε να κατεβάσετε και να εγκαταστήσετε την εφαρμογή HomeRun robot

της Philips. Μπορείτε επίσης να βρείτε υποστηρικτικά βίντεο και συχνές ερωτήσεις στην εφαρμογή ή να επισκεφθείτε τον ιστότοπο www.philips.com/homerun2000.

Διαβάστε προσεκτικά το ξεχωριστό φυλλάδιο ασφαλείας πριν από την πρώτη χρήση του ρομπότ σας και φυλάξτε το για μελλοντική αναφορά.

Επισκόπηση προϊόντος

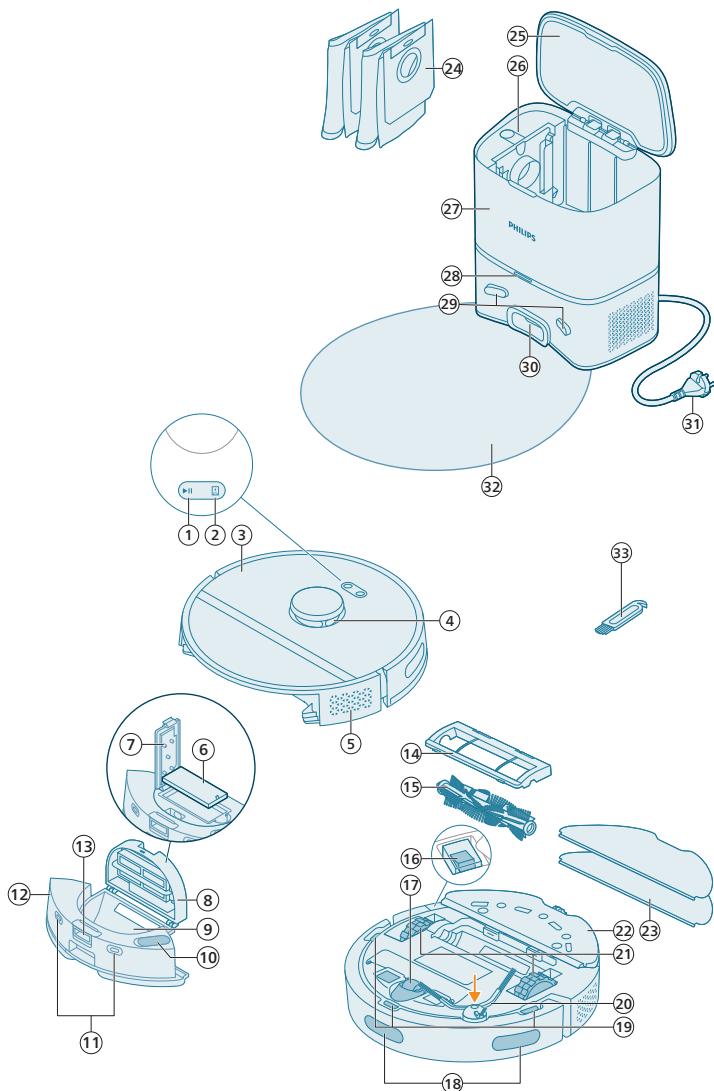

- 1 Κουμπι έναρξης/διακοπής
- 2 Κουμπι Home
- 3 Επάνω κάλυμμα

- 4 360° πλοήγηση laser (LiDAR)
- 5 Έξοδος αέρα
- 6 Πλενόμενο φίλτρο
- 7 Καπάκι του πλενόμενου φίλτρου
- 8 Καπάκι δοχείου συλλογής σκόνης
- 9 Δοχείο συλλογής σκόνης
- 10 Είσοδος νερού
- 11 Σημεία επαφής φόρτισης (ρομπότ)
- 12 Δοχείο νερού
- 13 Κουμπί απασφάλισης του δοχείου νερού
- 14 Κάλυμμα βούρτσας
- 15 Κύρια βούρτσα
- 16 Διακόπτης ενεργοποίησης/απενεργοποίησης
- 17 Μπροστινός τροχίσκος
- 18 Αισθητήρας για αποφυγή γκρεμού και τοίχου
- 19 Αισθητήρας Anti-drop (κατά της πτώσης) (3x)
- 20 Πλαϊνή βούρτσα
- 21 Κύριοι τροχοί
- 22 Υποδοχή πέλματος σφουγγαρίσματος
- 23 Πλενόμενο πέλμα σφουγγαρίσματος (2x)
- 24 Σακούλα (2x)
- 25 Καπάκι δοχείου
- 26 Χώρος σακούλας
- 27 Σταθμός αυτόματου αδειάσματος
- 28 Ενδεικτική λυχνία
- 29 Σημεία επαφής φόρτισης (σταθμός)
- 30 Είσοδος αυτόματου αδειάσματος
- 31 Υποδοχή καλωδίου τροφοδοσίας
- 32 Σουπλά
- 33 Εργαλείο καθαρισμού βούρτσας

Πριν από την πρώτη χρήση

- 1 Βγάλτε τη συσκευή έξω από το κουτί και αφαιρέστε όλη τη συσκευασία.
- 2 Αφαιρέστε τα προστατευτικά καλύμματα.
- 3 Εάν δείτε οποιοδήποτε σημάδι ορατής φθοράς, ανατρέξτε στον ιστότοπο www.philips.com/support ή επικοινωνήστε με το Κέντρο Εξυπηρέτησης Καταναλωτών στη χώρα σας.

Προετοιμασία για χρήση

 Συμβουλές για να επιλέξετε την καλύτερη τοποθεσία εγκατάστασης του σταθμού:

- Μην τοποθετείτε τον σταθμό σε έντονο ηλιακό φως ή κάτω από έπιπλα. Αυτό θα μπλοκάρει το σήμα υπερύθρων που βοηθά το ρομπότ να βρει το δρόμο του πίσω στον σταθμό.
- Τοποθετήστε τον σταθμό σε οριζόντια, επίπεδη επιφάνεια σε τοίχο.
- Τοποθετήστε τον σταθμό πάνω σε σκληρό δάπεδο.
- Μην τοποθετήσετε τον σταθμό κοντά σε σκάλες ή σε πηγή θερμότητας (καλοριφέρ).
- Εγκαταστήστε σε μία τοποθεσία με καλό σήμα WiFi.

Εγκατάσταση του σταθμού

1 Εγκαταστήστε τον σταθμό εντός των σωστών διαστάσεων τοποθέτησης.

i Σημείωση: Κρατήστε 0,5 μέτρο χώρο στα πλαϊνά του σταθμού και 1,5 μέτρο μπροστά από τον σταθμό.

2 Συνδέστε τον σταθμό στο ρεύμα.

3 Βεβαιωθείτε ότι το υπόλοιπο μέρος του καλωδίου ρεύματος είναι καλά καλυμμένο πίσω από τον σταθμό, έτσι ώστε το ρομπότ να μην περάσει πάνω από αυτό.

4 Τοποθετήστε τη σακούλα στον χώρο της σακούλας στον σταθμό.

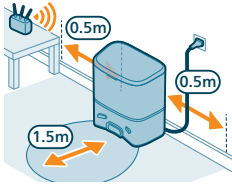

Εγκαταστήστε την υποδοχή του πέλματος σφουγγαρίσματος, το πλενόμενο πέλμα σφουγγαρίσματος και την πλαϊνή βούρτσα

1 Συνδέστε την πλαϊνή βούρτσα κουμπώνοντας τη στη σωστή θέση στο κάτω μέρος του ρομπότ.

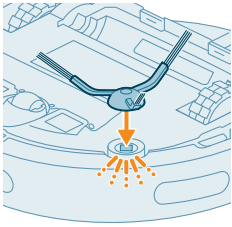

2 Συνδέστε την υποδοχή του πέλματος σφουγγαρίσματος στο κάτω μέρος του δοχείου νερού του ρομπότ.

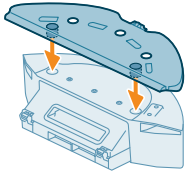

3 Σύρετε την ίδια πλευρά του πλενόμενου πέλματος σφουγγαρίσματος στη σωστή υποδοχή της υποδοχής του πέλματος σφουγγαρίσματος.

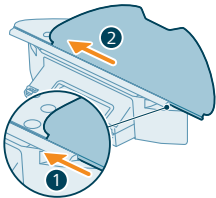

4 Συνδέστε το πλενόμενο πέλμα σφουγγαρίσματος στο υλικό velcro της υποδοχής του πέλματος σφουγγαρίσματος.

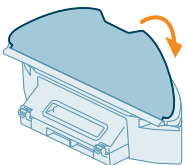

Φόρτιση του ρομπότ

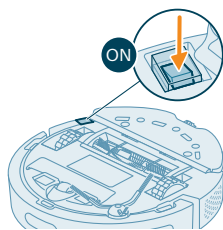

- 1 Πατήστε τον διακόπτη ενεργοποίησης/απενεργοποίησης στο κάτω μέρος του ρομπότ για να ενεργοποιήσετε το ρομπότ.
- 2 Γυρίστε το ρομπότ στη σωστή θέση του και τοποθετήστε το ρομπότ πάνω στο δάπεδο μπροστά από τον σταθμό.
- 3 Βεβαιωθείτε ότι ο σταθμός έχει συνδεθεί στην πρίζα.

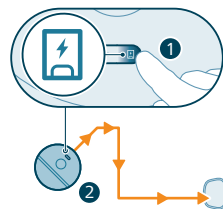

- 4 Πιέστε το κουμπί home. Το ρομπότ κατευθύνεται στη σωστή θέση στον σταθμό.
- 5 Περιμένετε μέχρι το ρομπότ φορτιστεί πλήρως.

Εάν η μπαταρία είναι άδεια, το ρομπότ δεν θα κατευθυνθεί στη σωστή θέση. Σε αυτή την περίπτωση, ακολουθήστε τα επόμενα βήματα:

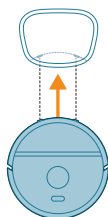

- 1 Γυρίστε το ρομπότ στη σωστή θέση του και τοποθετήστε το ρομπότ πάνω στο δάπεδο μπροστά από τον σταθμό. Το δοχείο νερού πρέπει να κοιτάζει τον σταθμό.
- 2 Ευθυγραμμίστε τα σημεία επαφής φόρτισης στο δοχείο νερού του ρομπότ με τα σημεία επαφής φόρτισης πάνω στον σταθμό.

- 3 Σπρώξτε το ρομπότ στον σταθμό έτσι ώστε οι επαφές φόρτισης του ρομπότ να εφάπτονται με τις επαφές φόρτισης του σταθμού.

i Σημείωση: Βεβαιωθείτε ότι το ρομπότ βρίσκεται στη σωστή θέση και ξεκινάει να φορτίζει. Οι λυχνίες των δύο κουμπιών στο πάνω μέρος του ρομπότ αναβοσβήνουν αργά. Εάν η μπαταρία είναι άδεια, ίσως χρειαστεί λίγος χρόνος πριν το ρομπότ δείξει ότι φορτίζει.

i Προσοχή: Ακόμα κι εάν φορτίσετε το ρομπότ για πρώτη φορά, ο σταθμός θα αρχίσει την αναρρόφηση του ρομπότ άδεια. Αυτό δεν είναι σφάλμα, αλλά μέρος της κανονικής διαδικασίας φόρτισης.

- 4 Περιμένετε μέχρι το ρομπότ φορτιστεί πλήρως.

i Σημείωση: Βεβαιωθείτε ότι το ρομπότ είναι πλήρως φορτισμένο προτού το χρησιμοποιήσετε για πρώτη φορά.

i Σημείωση: Η λευκή λυχνία LED στον σταθμό ανάβει επίσης υποδεικνύοντας ότι το ρομπότ φορτίζεται.

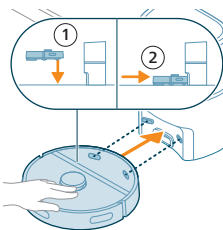

Κατεβάστε την εφαρμογή, κάνετε εγγραφή, και συνδεθείτε σε Wi-Fi

Περιεχόμενο εφαρμογής

Μπορείτε να λειτουργήσετε το ρομπότ με την εφαρμογή HomeRun robot της Philips. Η εφαρμογή σας επιτρέπει να διαχειριστείτε το ρομπότ σας και προσφέρει βοήθεια και υποστήριξη:

- 1 Πώς να χρησιμοποιείτε τα βίντεο.
- 2 Πλήρες εγχειρίδιο χρήσης.
- 3 Συχνές ερωτήσεις.
- 4 Επικοινωνήστε με την εξυπηρέτηση καταναλωτών.
- 5 Δημιουργήστε έναν χάρτη του σπιτιού σας.
- 6 Επιλέξτε ποια δωμάτια θα καθαρίσετε.
- 7 Επιλέξτε μεταξύ διαφορετικών λειτουργιών καθαρισμού και ρυθμίσεων για κάθε δωμάτιο.
- 8 Δείτε την κατάσταση της εργασίας καθαρισμού σε πραγματικό χρόνο και δείτε το επίπεδο της μπαταρίας.
- 9 Λήψη ειδοποιήσεων και συναγερμών.
- 10 Προγραμματίστε μία εργασία καθαρισμού.
- 11 Δείτε την κατάσταση συντήρησης και βρείτε ανταλλακτικά.

Κατέβασμα της εφαρμογής

- 1 Σκανάρετε τον κωδικό QR στα αριστερά ή πάνω στη συσκευασία του ρομπότ για να κατεβάσετε την εφαρμογή HomeRun robot της Philips.

Ή:

Αναζητήστε την εφαρμογή 'Philips HomeRun robot app' στο Apple App Store ή σε ένα από τα Android App Stores.

- 2 Κατεβάστε και εγκαταστήστε την εφαρμογή.
- 3 Ακολουθήστε τις οδηγίες στην εφαρμογή.



Καταχωρίστε έναν προσωπικό λογαριασμό

Μπορείτε να καταχωρίσετε έναν προσωπικό λογαριασμό και να επωφεληθείτε από τα παρακάτω πλεονεκτήματα:

- Λειτουργήστε το ρομπότ από περισσότερες από μία συσκευές, π.χ ένα smart phone και tablet ή προσθέστε πολλαπλούς χρήστες στο νοικοκυριό.
- Αποθηκεύστε αντίγραφα ασφαλείας σημαντικών δεδομένων, όπως εξατομικευμένα σχέδια καθαριότητας για το σπίτι σας.

i Σημείωση: Εάν αλλάξετε το τηλέφωνό σας και δεν έχετε έναν λογαριασμό, τότε θα χάσετε όλα τα εξατομικευμένα σχέδια καθαριότητας.

i Σημαντικό: Η Philips εκτιμάει και σέβεται το ιδιωτικό σας απόρρητο. Μπορείτε να βρείτε έναν σύνδεσμο δήλωσης απορρήτου σας στην εφαρμογή πριν κάνετε εγγραφή.



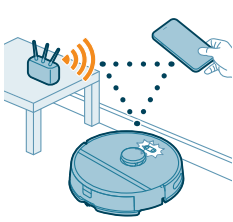

Ρύθμιση της σύνδεσης Wi-Fi

i Πριν ξεκινήσετε: βεβαιωθείτε ότι το ρομπότ και η κινητή συσκευή σας έχουν καλό σήμα Wi-Fi.

- 1 Πιέστε το κουμπί 'Add robot' (Προσθήκη ρομπότ) στην εφαρμογή και ακολουθήστε τις οδηγίες.
- 2 Συζευξτε το ρομπότ με το WiFi στην εφαρμογή. Βεβαιωθείτε ότι έχετε πρόχειρο τον κωδικό του WiFi σας.
- 3 Πιέστε και κρατήστε πατημένο ταυτόχρονα το κουμπί έναρξης/διακοπής και το κουμπί home για τρία δευτερόλεπτα. Οι λυχνίες στα κουμπιά θα αναβοσβήνουν πορτοκαλί για να υποδηλώσουν ότι το ρομπότ είναι σε λειτουργία διαμόρφωσης του Wi-Fi.
- 4 Κάνετε κλικ στο κουμπί join εάν είναι ορατό στην εφαρμογή για να συνδεθείτε με το δίκτυο **'Philips robot'**.

i Σημείωση: Εάν το κουμπί join δεν είναι ορατό στην εφαρμογή, αφήστε την εφαρμογή και πηγαίνατε στο WiFi κάτω από τις 'Ρυθμίσεις' στην κινητή σας συσκευή. Εκεί μπορείτε να επιλέξετε το δίκτυο **'Philips robot'** και να συνδεθείτε σε αυτό.

i Σημείωση: Το ρομπότ σας μπορεί να συνδεθεί και στις δύο ζώνες συχνότητας WiFi 2.4GHz και 5GHz.



Εάν αποτύχει η σύζευξη Wi-Fi:

- Ελέγξτε τη σύνδεσή σας Wi-Fi.
- Ελέγξτε εάν έχετε επιλέξει το σωστό μοντέλο.
- Ελέγξτε εάν έχετε εισάγει τον σωστό κωδικό πρόσβασης του Wi-Fi.
- Ελέγξτε εάν το ρομπότ είναι ακόμη σε λειτουργία ρύθμισης Wi-Fi.

i Σημείωση: Μπορείτε να το αναγνωρίσετε αυτό εάν οι λυχνίες στα δύο κουμπιά πάνω στο ρομπότ αναβοσβήνουν ακόμα πορτοκαλί.

i Σημείωση: Εάν δεν μπορείτε να λύσετε το πρόβλημα, επισκεφθείτε τον ιστότοπο www.philips.com/homerun2000 για υποστηρικτικές πληροφορίες και τις λεπτομέρειες επαφής της εξυπηρέτησης πελατών.

Ηχητικά σήματα



- Μπορείτε να αλλάξετε τη γλώσσα της φωνητικής ειδοποίησης του ρομπότ από τα Αγγλικά στην τοπική σας γλώσσα. Για να αλλάξετε τη γλώσσα, κατεβάστε την εφαρμογή και συνδέστε το ρομπότ στο Wi-Fi, έτσι ώστε να μπορεί να κατεβάσει τη νέα γλώσσα.
- Η εφαρμογή θα δώσει ειδοποιήσεις και υπενθυμίσεις για το εάν το ρομπότ χρειάζεται προσοχή. Με αυτόν τον τρόπο θα πληροφορηθείτε πλήρως για την κατάσταση πραγματικού χρόνου ακόμη και αν το ρομπότ καθαρίζει ενώ βρίσκεστε μακριά.

Ρυθμίστε τη γλώσσα των ηχητικών ειδοποιήσεων

i Μπορείτε να ρυθμίσετε τη γλώσσα των φωνητικών ειδοποιήσεων αμέσως αφού συνδέσετε το ρομπότ στο Wi-Fi.

- 1 Βεβαιωθείτε ότι το ρομπότ είναι συνδεδεμένο με την εφαρμογή.
- 2 Σε δύο σημεία στην εφαρμογή μπορείτε να βρείτε την επιλογή να αλλάξετε τη γλώσσα της φωνητικής ειδοποίησης.
 - Στην ίδια οθόνη της εφαρμογής όπου σας ζητήθηκε να δώσετε όνομα στο ρομπότ.
 - Ή πιέζοντας το εικονίδιο ρύθμισης στην επάνω δεξιά γωνία και κατόπιν επιλέγοντας την καρτέλα "Ρυθμίσεις" του ρομπότ.
- 3 Μετά επιλέξτε τη γλώσσα της φωνητικής ειδοποίησης εκεί.

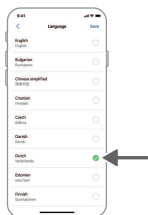

Πώς λειτουργεί το ρομπότ σας

Δημιουργήστε έναν χάρτη

Πώς λειτουργεί η χαρτογράφηση

Το ρομπότ κινείται μέσα στα δωμάτια και η πλοήγηση laser σκανάρει γρήγορα τα δωμάτια για να δημιουργήσει έναν χάρτη  του δαπέδου.

Επεξεργασία χάρτη

Στην εφαρμογή, μπορείτε να χρησιμοποιήσετε την Επεξεργασία χάρτη για να:

- επεξεργαστείτε δωμάτια (συγχωνεύστε/χωρίστε δωμάτια, ονομάστε δωμάτια) έτσι ώστε να εξατομικεύσετε την ρουτίνα καθαρισμού του ρομπότ ανά δωμάτιο.
- Ρυθμίστε περιορισμένες περιοχές για να προσδιορίσετε πού επιτρέπεται στο ρομπότ να καθαρίσει και πού όχι.
- Δημιουργήστε έναν χάρτη για κάθε δάπεδο του σπιτιού σας και αποθηκεύστε έως 5 χάρτες. Όταν χρησιμοποιείτε τη συσκευή, δημιουργεί έναν νέο χάρτη σε ένα νέο περιβάλλον. Εάν έχετε χάρτες που χρησιμοποιείτε συχνά και δεν θέλετε να τους διαγράψετε κατά λάθος, μπορείτε να κλειδώσετε έως 3 χάρτες.

Προετοιμασία του δωματίου για χαρτογράφηση

Πριν ξεκινήσετε τη χαρτογράφηση, βεβαιωθείτε ότι:

- Καθαρίστε την περιοχή.
- Τοποθετήστε τα έπιπλα στη σωστή θέση.
- Έχετε τοποθετήσει μακριά χαλαρά και μικρά εμπόδια.

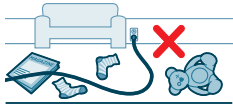

i Σημείωση: Αυτό είναι σημαντικό για να αποφύγετε να αποθηκεύσετε μόνιμα τα εμπόδια στον χάρτη.

- Ανοίξτε όλες τις εσωτερικές πόρτες και κλείστε τις εξωτερικές πόρτες.

i Σημαντικό: Βεβαιωθείτε ότι το ρομπότ δεν μπορεί να μπλοκάρει κατά τη διάρκεια της χρήσης.

Δημιουργήστε και επεξεργαστείτε έναν χάρτη



i Σημαντικό: Κατά τη διάρκεια της χαρτογράφησης το ρομπότ σας δεν θα καθαρίσει.

- 1 Για να δημιουργήσετε έναν χάρτη, είτε κάνετε κλικ στο "Δημιουργία χάρτη" στην αρχική οθόνη κατευθείαν αφού έχετε συζεύξει το ρομπότ με την εφαρμογή ή όταν δεν έχει δημιουργηθεί χάρτης προηγουμένως. Ή κάνετε κλικ στο εικονίδιο ρύθμισης στην πάνω δεξιά γωνία, επιλέξτε "Οι χάρτες μου", και επιλέξτε το εικονίδιο "+" στην πάνω δεξιά γωνία. Μετά ακολουθήστε τις οδηγίες στην εφαρμογή.
- 2 Για να επεξεργαστείτε τον χάρτη σας, είτε επιλέξτε το εικονίδιο του χάρτη στην αρχική οθόνη ή κάνετε κλικ στο εικονίδιο ρύθμισης στην πάνω δεξιά γωνία, επιλέξτε "Οι χάρτες μου", και επιλέξτε "Επεξεργασία χάρτη" για τον χάρτη που θα θέλατε να επεξεργαστείτε.

Πείτε στο ρομπότ σας πού να μην καθαρίσει με περιορισμένες ζώνες καθαρισμού

Στην εφαρμογή μπορείτε να ρυθμίσετε περιορισμένες περιοχές για να υποδείξετε πού επιτρέπεται στο ρομπότ να καθαρίσει και πού όχι.

Εικονικός τοίχος και ζώνη No-Go

Δημιουργήστε εικονικούς τοίχους  και ζώνες No-Go  για περιοχές που δεν θέλετε να πάει το ρομπότ σας. Μπορείτε για παράδειγμα να δημιουργήσετε εικονικούς τοίχους ή ζώνες No-Go για να:

- Προστατεύστε εύθραυστα αντικείμενα. Το ρομπότ δεν μπορεί να ανιχνεύσει μικρά εμπόδια όπως παπούτσια, παιχνίδια ή καλώδια, ούτε μπορεί να ανιχνεύσει γυαλιστερά, διαφανή (π.χ. ποτήρι) ή σκούρα εμπόδια ή επιφάνειες.
- Προφυλάξτε το ρομπότ ώστε να μην κολλήσει κατά το καθάρισμα.

i Σημείωση: Το ρομπότ μπορεί να κολλήσει σε χαλιά με ψηλό πέλος, χαλιά με κρόσια ή πολύ ελαφριά χαλάρια όπως του μπάνιου. Επίσης το ρομπότ δεν μπορεί να ανιχνεύσει καλώδια πάνω στο πάτωμα.

- Προστατεύστε το ρομπότ.

i Σημείωση: Πρέπει να κρατάτε το ρομπότ μακριά από υγρά και υγρές επιφάνειες όπως μπολ κατοικίδιων και πιατάκια φυτών.

i Σημαντικό: δεν πρέπει να χρησιμοποιούνται εικονικοί τοίχοι και ζώνες No-Go για προστασία ενάντια στους κινδύνους.

i Σημαντικό: οι εικονικοί τοίχοι και οι ζώνες No-Go δεν πρέπει να αποτρέψουν το ρομπότ από το να επιστρέψει στον σταθμό του.

Ζώνη No-Mop

Δημιουργήστε ζώνες No-Mop  ώστε να αποτρέψετε το ρομπότ από το να καθαρίσει χαλιά ή χαλάρια.

i Σημείωση: Το ρομπότ θα αποφύγει τις ζώνες No-Mop όταν είναι συνδεδεμένη η υποδοχή του πέλματος σφουγγαρίσματος. Όταν η υποδοχή του πέλματος σφουγγαρίσματος δεν είναι συνδεδεμένη στο ρομπότ, το ρομπότ θα σκουπίσει τη ζώνη No-Mop.

Πώς καθαρίζει το ρομπότ σας

Στην εφαρμογή, μπορείτε να επιλέξετε τις παρακάτω ρουτίνες καθαρισμού:

Ρουτίνα	Περιγραφή
Κανονικός	Ο κανονικός καθαρισμός προορίζεται για τις κανονικές ρουτίνες σας καθημερινού καθαρισμού. Το ρομπότ καθαρίζει κάθε δωμάτιο σύμφωνα με τις ρυθμίσεις που έχετε καθορίσει και αποθηκεύσει στο σχέδιο καθαριότητας. Εάν το περιβάλλον δεν αναγνωρίζεται, το ρομπότ χαρτογραφεί το περιβάλλον και καθαρίζει σύμφωνα με την τελευταία λειτουργία ρύθμισης. Εάν είναι μία λειτουργία με λειτουργία σφουγγαρίσματος αλλά είναι εγκατεστημένο το no mop, το ρομπότ δεν διανέμει νερό. Αφού ολοκληρωθεί ο καθαρισμός, το ρομπότ επιστρέφει στον σταθμό.
Δωμάτιο Ζώνη	- Δωμάτιο: το ρομπότ καθαρίζει ένα ή περισσότερα δωμάτια με σειρά που καθορίζετε. - Ζώνη: το ρομπότ καθαρίζει μία ζώνη σε ένα δωμάτιο που καθορίζετε. Αφού έχετε επιλέξει μία από τις παραπάνω επιλογές, μπορείτε να επιλέξετε μία λειτουργία καθαρισμού και να μικροσυντονίσετε τις προτιμήσεις σας σχετικά με το καθάρισμα και τις προηγμένες ρυθμίσεις.

Ρυθμίστε τις προτιμήσεις σχετικά με το καθάρισμα, τις προηγμένες ρυθμίσεις και τη σειρά καθαρισμού

Στην εφαρμογή, μπορείτε να επιλέξετε πέντε διαφορετικές λειτουργίες καθαρισμού και ρυθμίσεων για κάθε δωμάτιο. Αυτές είναι οι τυπικές λειτουργίες που μπορείτε να χρησιμοποιήσετε στις περισσότερες περιπτώσεις. Μπορείτε να εξατομικεύσετε τη λειτουργία καθαρισμού σας με το να μικρουντονίσετε τις προτιμήσεις σχετικά με το καθάρισμα και τις προηγμένες ρυθμίσεις.

Λειτουργίες καθαρισμού

Λειτουργία

Περιγραφή

Vac & Mop

Το ρομπότ σκουπίζει και σφουγγαρίζει το δάπεδο ταυτόχρονα. Αυτή η λειτουργία προορίζεται για τακτικό καθαρισμό των σκληρών δαπέδων.

⚠ ΣΗΜΑΝΤΙΚΟ: Για το σφουγγάρισμα ευαίσθητων σκληρών δαπέδων, όπως παρκέ, ρυθμίστε τη στάθμη του νερού στην εφαρμογή στη χαμηλότερη στάθμη.

Σκούπα

Το ρομπότ μόνο σκουπίζει το δάπεδο. Μπορείτε να χρησιμοποιήσετε αυτή τη λειτουργία για χώρους που δεν πρέπει να σφουγγαριστούν.

Σφουγγάρισμα

Το ρομπότ μόνο σφουγγαρίζει το δάπεδο.

Αθόρυβο

Το ρομπότ καθαρίζει με τον ελάχιστο θόρυβο. Η ισχύς απορρόφησης μειώνεται και οι φωνητικές ειδοποιήσεις είναι σε σίγαση.

Έντονο

Το ρομπότ σκουπίζει και σφουγγαρίζει το δάπεδο ταυτόχρονα και βρίσκεται στην πλήρη ισχύ του. Αυτή η λειτουργία προορίζεται για ενδελεχή καθαρισμό των μικρών χώρων.

Σημειώστε ότι δεν συνιστάται να καθαρίζετε μεγάλους χώρους με αυτή την λειτουργία. Το ρομπότ περνάει την περιοχή 5 φορές, έτσι ο χρόνος καθαρισμού και η χρήση της μπαταρίας θα αυξηθούν σημαντικά.

Προτιμήσεις σχετικά με το καθάρισμα





Για κάθε λειτουργία καθαρισμού, μπορείτε να μικρουντονίσετε τις παρακάτω προτιμήσεις σχετικά με το καθάρισμα:

Ρύθμιση

Περιγραφή

Απορροφητική ισχύς

Αλλάξτε την απορροφητική ισχύ:

- Χαμηλή : για αποτελεσματικό καθάρισμα με χαμηλή κατανάλωση ενέργειας και χαμηλό επίπεδο θορύβου.
- Κανονική : για τακτικό καθάρισμα και αποτελεσματική αφαίρεση της λεπτής σκόνης από τα σκληρά δάπεδα με τη βέλτιστη ισορροπία μεταξύ ισχύος και αποδοτικότητας.
- Δυνατό : για ενδελεχή καθάρισμα των μεγάλων δαπέδων. Μπορεί να καθαρίσει περισσότερο με μία φόρτιση παρά στη λειτουργία max.
- Max : ιδανικό για αφαίρεση μεγάλων μορίων ρύπων όπως ψίχουλα. Η δυνατή απορροφητική ισχύς αφαιρεί τα σωματίδια λεπτής σκόνης που είναι κρυμμένα μέσα στα χαλιά και τις χαραμάδες.

Ρύθμιση**Περιγραφή**

Υγρότητα
σφουγγαρίσματος 

Προσδιορίστε τη συχνότητα ροής που αντλείται από την ηλεκτρική δεξαμενή νερού στη σφουγγαρίστρα:

⚠ ΣΗΜΑΝΤΙΚΟ: Μην προσθέτετε ζεστό νερό ή απορρυπαντικά στη δεξαμενή νερού.

- Χαμηλή: για να σφουγγαρίσετε ένα ευαίσθητο δάπεδο π.χ παρκέ. Ο συνδυασμός σκουπίσματος και σφουγγαρίσματος αφαιρεί περισσότερη λεπτή σκόνη από το σκούπισμα μόνο.
- Μέτρια: βέλτιστο για ένα τακτικό υγρό & στεγνό καθάρισμα. Η σφουγγαρίστρα αφαιρεί την υπερβολική βρωμιά και τα βακτήρια ώστε να διατηρεί το σπίτι σας απολυμασμένο και υγιές.
- Υψηλή: για ένα άψογο καθαρό σπίτι. Συνιστάται να συνδυάζετε αυτή τη ρύθμιση με 2 ή 5 επαναλήψεις καθαρισμού για ένα έντονο καθάρισμα.

Επαναλήψεις
καθαρισμού

Προσδιορίστε τον αριθμό των επαναλήψεων. Ένα πέρασμα είναι ικανοποιητικό για κανονικό καθάρισμα. Είναι δυνατόν να προγραμματίσετε το ρομπότ για να γίνουν 2 ή 5 περάσματα για έντονο καθάρισμα. Συνιστάται να επιλέξετε αυτή την επιλογή μόνο για συγκεκριμένους χώρους καθαρισμού καθώς αυτό επηρεάζει τη διάρκεια του καθαρισμού.

Προηγμένες ρυθμίσεις

Μπορείτε να ρυθμίσετε τη δική σας σειρά καθαρισμού στην εφαρμογή κάνοντας κλικ στο εικονίδιο ρύθμισης στην πάνω δεξιά γωνία και επιλέγοντας "Σειρά καθαρισμού".

Χρήση του ρομπότ σας

Προετοιμασία για εργασία καθαρισμού

Πριν ξεκινήσετε το ρομπότ να εκτελέσει την εργασία καθαρισμού:

- 1 Συνδέστε την πλαϊνή βούρτσα κουμπώνοντάς τη στη σωστή θέση στο κάτω μέρος του ρομπότ.

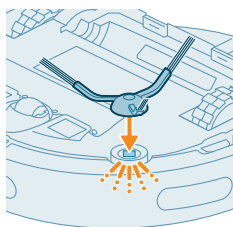

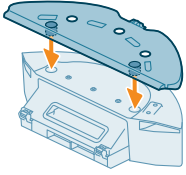

- 2 Συνδέστε την υποδοχή του πέλματος σφουγγαρίσματος στο κάτω μέρος του δοχείου νερού.

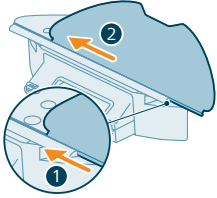

- 3 Σύρετε την ίσια πλευρά του πλενόμενου πέλματος σφουγγαρίσματος στη σωστή υποδοχή της υποδοχής του πέλματος σφουγγαρίσματος.

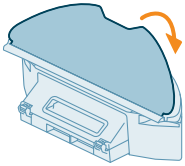

- 4 Συνδέστε το πλενόμενο πέλμα σφουγγαρίσματος στο υλικό velcro της υποδοχής του πέλματος σφουγγαρίσματος.

⚠ ΣΗΜΑΝΤΙΚΟ: Η υποδοχή του πέλματος σφουγγαρίσματος μπορεί να αφαιρεθεί. Αλλά όταν χρησιμοποιείτε το ρομπότ με την υποδοχή του πέλματος σφουγγαρίσματος, πρέπει πάντα το πλενόμενο πέλμα σφουγγαρίσματος να είναι προσαρτημένο στην υποδοχή του, ακόμα και όταν χρησιμοποιείτε το ρομπότ χωρίς να σφουγγαρίζετε. Αυτό είναι για να αποτρέψετε ζημιά στο δάπεδο και στην υποδοχή του πέλματος κατά τη χρήση.

- Αφαιρέστε όλα τα καλώδια, σύρματα, κορδόνια και μικρά αντικείμενα όπως παπούτσια και παιχνίδια από το δάπεδο για να αποτρέψετε να μπερδευτεί το ρομπότ σε αυτά.
- Ανοίξτε όλες τις εσωτερικές πόρτες του σπιτιού.
- Προ-υγράνετε τη σφουγγαρίστρα για βέλτιστα αποτελέσματα.

Ξεκινήστε το πρώτο πρόγραμμα καθαρισμού σας μέσω της εφαρμογής

Έναρξη

- 1 Ανοίξτε την εφαρμογή.
- 2 Επιλέξτε το πρόγραμμα καθαρισμού: Τακτικό, Δωμάτιο ή Ζώνη.
- 3 Πατήστε το εικονίδιο έναρξης.

i Σημείωση: βεβαιωθείτε ότι ο διακόπτης ενεργοποίησης/απενεργοποίησης πάνω στο ρομπότ είναι ρυθμισμένος στη θέση ενεργοποίησης ("I").

i Σημείωση: Εάν το επίπεδο μπαταρίας είναι πάρα πολύ χαμηλό, δεν μπορεί να ξεκινήσει το καθαρίσμα. Περιμένετε μέχρι το ρομπότ φορτιστεί επαρκώς πριν ξεκινήσετε μία εργασία καθαρισμού.

Διακοπή

- 1 Πιέστε το εικονίδιο Παύσης στην εφαρμογή. Το ρομπότ σταματάει.
- 2 Πιέστε το εικονίδιο έναρξης ξανά. Το ρομπότ συνεχίζει.
- 3 Πιέστε το εικονίδιο Επιστροφής. Το ρομπότ πηγαίνει πίσω στον σταθμό.

Χρήση του ρομπότ χωρίς την εφαρμογή

i Σημείωση: Για μία βέλτιστη εμπειρία, συνιστούμε τη χρήση της εφαρμογής.

Χωρίς την εφαρμογή, μπορείτε να χρησιμοποιήσετε τα δύο κουμπιά πάνω στο ρομπότ για να τη λειτουργήσετε:

- Κουμπί έναρξης/παύσης
 - Πατήστε παρατεταμένα (3 δευτ.) για να ενεργοποιήσετε και να απενεργοποιήσετε το ρομπότ.
 - Πιέστε σύντομα για να ξεκινήσετε ή να σταματήσετε το καθάρισμα. Πιέστε ξανά για να συνεχίσετε το καθάρισμα.
- Κουμπί Home
 - Πιέστε σύντομα (όταν το ρομπότ δεν καθαρίζει): το ρομπότ θα βρει τον σταθμό και θα φορτιστεί.
 - Πιέστε σύντομα ενώ καθαρίζετε: το ρομπότ θα σταματήσει να καθαρίζει. Πιέστε σύντομα ξανά: το ρομπότ επιστρέφει στον σταθμό για να φορτιστεί.
 - Πιέστε σύντομα όταν το ρομπότ πηγαίνει πίσω στον σταθμό: το ρομπότ θα σταματήσει την επιστροφή προς τον σταθμό. Πιέστε ξανά για να το αφήσετε να πάει πίσω στον σταθμό.

i Σημείωση: Για να απενεργοποιήσετε τη λειτουργία WiFi του ρομπότ, πατήστε το προστατευτικό στην μπροστινή πλευρά του ρομπότ και το κουμπί home για 10 δευτερόλεπτα. Μπορείτε ακόμα να χρησιμοποιήσετε τις βασικές λειτουργίες χωρίς Wi-Fi, αλλά για πλήρη πρόσβαση σε όλες τις δυνατότητες, συνιστούμε σαφώς τη σύζευξη του ρομπότ με Wi-Fi.

Όταν χειρίζεστε το ρομπότ χειροκίνητα, θα σκουπίσει και θα σφουγγαρίσει. Ωστόσο, εάν είναι άδεια η δεξαμενή του νερού ή η υποδοχή του πέλματος σφουγγαρίσματος δεν είναι συνδεδεμένη, το ρομπότ δεν θα σφουγγαρίσει.

Μοτίβα καθαρισμού το ρομπότ σας

Το ρομπότ καθαρίζει το σπίτι με έναν καθορισμένο τρόπο. Το ρομπότ καθαρίζει δωμάτιο ανά δωμάτιο και ξεκινάει πάντα καθαρίζοντας πρώτα τις άκρες του δωματίου πριν καθαρίσει την υπόλοιπη επιφάνεια.

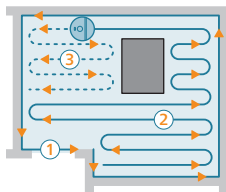

Επιστροφή στον σταθμό

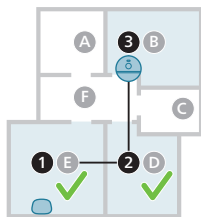

Αφού το ρομπότ έχει ολοκληρώσει την εργασία καθαρισμού, θα κατευθυνθεί αυτόματα στον σταθμό για επαναφόρτιση.

Αυτόματη φόρτιση και συνέχιση

Όταν η μπαταρία είναι χαμηλή (<20%) κατά το καθάρισμα, το ρομπότ επιστρέφει αυτόματα στον σταθμό για επαναφόρτιση. Αφού η μπαταρία φορτιστεί, το ρομπότ συνεχίζει εκεί από όπου είχε σταματήσει.

Μπορείτε να απενεργοποιήσετε αυτή τη λειτουργία στην εφαρμογή κάνοντας κλικ στο εικονίδιο "Ρυθμίσεις" και κατόπιν κάνετε εναλλαγή στην ενεργοποίηση ή απενεργοποίηση της επιλογής "Συνέχιση καθαρισμού".

Καθαρισμός και συντήρηση

Πότε να κάνετε συντήρηση

Στοιχείο	Καθάρισμα	Αντικατάσταση
Πλενόμενο πέλαμα σφουγγαρίσματος	Μετά από κάθε χρήση	3 - 6 μήνες
Κύρια βούρτσα	Μηνιαία	6 - 12 μήνες
Πλενόμενο φίλτρο	Μηνιαία	3 - 6 μήνες
Πλαϊνή βούρτσα	Μηνιαία	6 - 12 μήνες
Κύριοι τροχοί & μπροστινός τροχίσκος	Μηνιαία	-
Αισθητήρας πλοήγηση laser 360° (LiDAR)	Μηνιαία	-
Αισθητήρες:	Μηνιαία	-
- Αισθητήρες σήματος υπερύθρων		
- Αισθητήρας Anti-drop (κατά της πτώσης) (3x)		
Επαφές φόρτισης του ρομπότ και σταθμός	Μηνιαία	-

Αισθητήρες για την ανίχνευση τοποθέτησης του δοχείου συλλογής σκόνης και της δεξαμενής νερού

6 μήνες

-

Δοχείο συλλογής σκόνης

Αδειάζετε το δοχείο συλλογής σκόνης μετά από κάθε χρήση

Τρόπος καθαρισμού του πέλματος σφουγγαρίσματος και του δοχείου συλλογής σκόνης

Καθαρίστε το πλενόμενο πέλαμα σφουγγαρίσματος

1 Τραβήξτε το πλενόμενο πέλαμα σφουγγαρίσματος από το υλικό velcro.

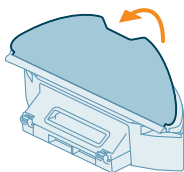

2 Σύρετε την ίδια πλευρά του πλενόμενου πέλματος σφουγγαρίσματος από την υποδοχή.

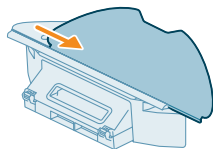

3 Ξεπλύνετε και καθαρίστε το πλενόμενο πέλαμα σφουγγαρίσματος με νερό ή πλύντε το στο πλυντήριο ρούχων.

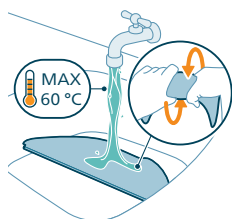

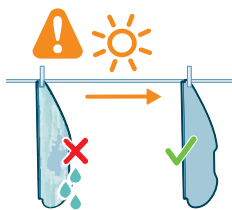

4 Στεγνώστε στον αέρα το πλενόμενο πέλημα σφουγγαρίσματος.

i Σημείωση: Μη χρησιμοποιείτε άλλους τρόπους για να στεγνώσετε το πλενόμενο πέλημα σφουγγαρίσματος.

Καθαρίστε το δοχείο συλλογής σκόνης και το πλενόμενο φίλτρο

1 Τραβήξτε το δοχείο νερού με το δοχείο συλλογής σκόνης.

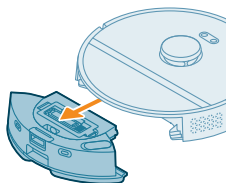

2 Ανοίξτε το καπάκι του δοχείου συλλογής σκόνης.

i Σημείωση: Μην συγχέετε το καπάκι του δοχείου συλλογής σκόνης με το καπάκι του πλενόμενου φίλτρου.

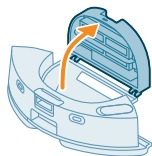

3 Αδειάστε τις βρωμιές από το δοχείο συλλογής σκόνης.

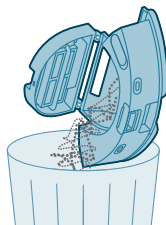

4 Ξεπλύνετε το δοχείο συλλογής σκόνης με νερό βρύσης.

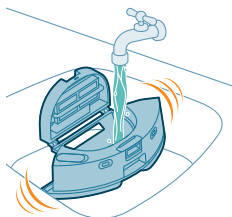

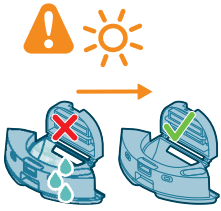

5 Στεγνώστε στον αέρα το δοχείο συλλογής σκόνης.

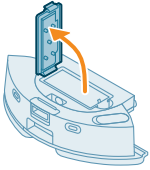

6 Ανοίξτε το καπάκι του πλενόμενου φίλτρου.

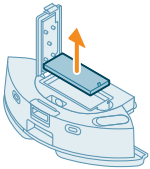

7 Τραβήξτε προς τα έξω το πλενόμενο φίλτρο αέρα.

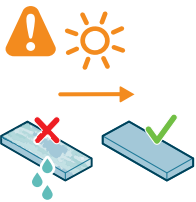

8 Ξεπλύνετε το πλενόμενο φίλτρο με νερό και στεγνώστε στον αέρα το πλενόμενο φίλτρο.

i Σημείωση: Μην χρησιμοποιείτε απορρυπαντικά καθαρισμού.

i Σημείωση: Μην χρησιμοποιείτε άλλους τρόπους για να στεγνώσετε το πλενόμενο φίλτρο.

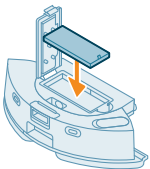

9 Βεβαιωθείτε ότι το πλενόμενο φίλτρο είναι εντελώς στεγνό και έπειτα τοποθετήστε το κόντρα στην ασφάλιση του φίλτρου του δοχείου συλλογής σκόνης και σπρώξτε το προς τα μέσα.

10 Ωθήστε το πλενόμενο φίλτρο προς τα κάτω.

11 Κλείστε το καπάκι του πλενόμενου φίλτρου.

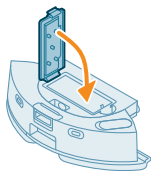

12 Σύρετε το δοχείο συλλογής σκόνης ξανά στη θέση του στο δοχείο νερού.

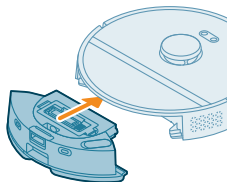

Καθαρισμός του δοχείου νερού

1 Πιέστε το κουμπί απασφάλισης του δοχείου νερού και τραβήξτε το δοχείο νερού από το ρομπότ.

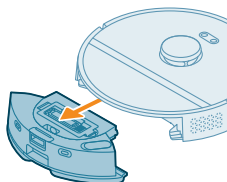

2 Ανοίξτε το καπάκι του δοχείου νερού.

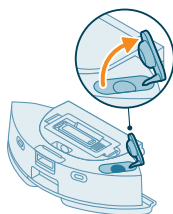

3 Γεμίστε το δοχείο νερού με νερό βρύσης και κουνήστε το σε νεροχύτη.

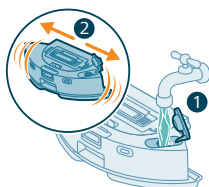

- 4 Αδειάστε τυχόν νερό που έχει απομείνει στο δοχείο νερού.

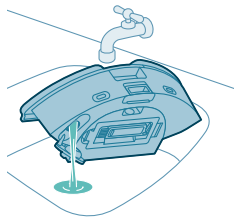

- 5 Σκουπίστε το εξωτερικό του δοχείου νερού με ένα πανί.



i Σημείωση: Μην χρησιμοποιείτε απορρυπαντικά καθαρισμού.

Δ ΣΗΜΑΝΤΙΚΟ: Μην πλένετε το δοχείο νερού στο πλυντήριο πιάτων.

- 6 Κρατήστε το καπάκι στεγανοποίησης του δοχείου νερού και επιτρέψτε το εσωτερικό του δοχείου νερού να στεγνώσει στον αέρα.

i Σημείωση: Μην χρησιμοποιείτε άλλους τρόπους για να στεγνώσετε το δοχείο νερού.

- 7 Εισαγάγετε το δοχείο νερού στο ρομπότ.

i Σημείωση: Βεβαιωθείτε ότι το εξωτερικό του δοχείου νερού είναι στεγνό.

i Σημείωση: Μην χρησιμοποιείτε απορρυπαντικά καθαρισμού.

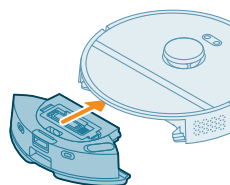

Καθαρισμός της κύριας βούρτσας

- 1 Τοποθετήστε το ρομπότ ανάποδα σε επιφάνεια επίπεδη και σταθερή.
- 2 Πιέστε το κουμπί απασφάλισης του καλύμματος της βούρτσας ταυτόχρονα.
- 3 Σηκώστε και αφαιρέστε το κάλυμμα της βούρτσας.

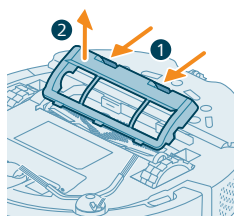

- 4 Τραβήξτε την κύρια βούρτσα έξω.

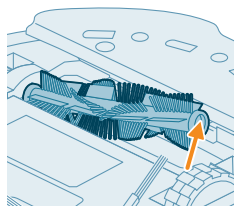

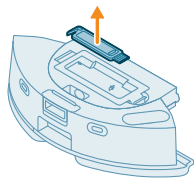

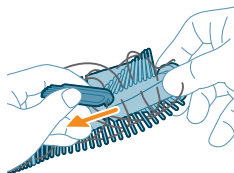

- 5 Αποσπάστε το εργαλείο καθαρισμού από το καπάκι του δοχείου συλλογής σκόνης.

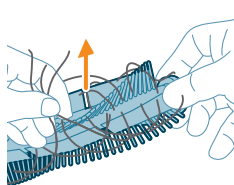

- 6 Απομακρύνετε τις τρίχες με το εργαλείο καθαρισμού.



- 7 Αφαιρέστε τις τρίχες και τη βρωμιά από την κύρια βούρτσα.

 Συμβουλή: Χρησιμοποιήστε το άκρο του εργαλείου καθαρισμού, για να αφαιρέσετε τη βρωμιά στην κύρια βούρτσα.

- 8 Εάν έχετε αφαιρέσει το καπάκι στο άκρο της κύριας βούρτσας, τοποθετήστε το ξανά.

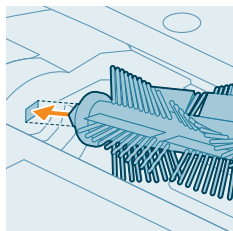

- 9 Εγκαταστήστε την κύρια βούρτσα στη σωστή θέση. Ταιριάξτε τον πείρο με τετράγωνο σχήμα με την οπή με τετράγωνο σχήμα και εισαγάγετε τη βούρτσα στη θέση της.

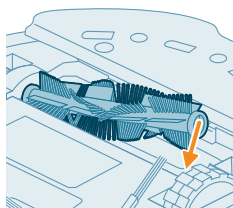

- 10 Τοποθετήστε τα χείλη του καλύμματος της βούρτσας στις σωστές εγχοπές.
- 11 Σπρώξτε το κάλυμμα της βούρτσας μέσα.

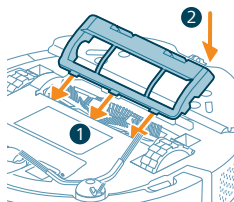

Καθαρισμός της πλαϊνής βούρτσας

- 1 Τοποθετήστε το ρομπότ ανάποδα σε επιφάνεια επίπεδη και σταθερή.
- 2 Αφαιρέστε την πλαϊνή βούρτσα.

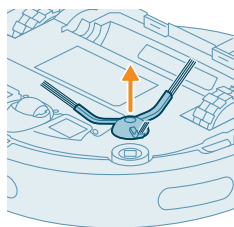

- 3 Χρησιμοποιήστε μια βούρτσα με μαλακές τρίχες (π.χ. οδοντόβουρτσα) για να αφαιρέσετε τη σκόνη ή το χνούδι από την πλαϊνή βούρτσα και το ρομπότ.

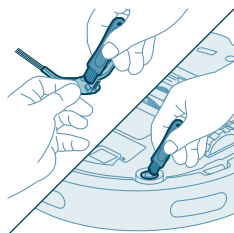

☛ Συμβουλή: Μπορείτε να χρησιμοποιήσετε το άκρο του εργαλείου καθαρισμού της βούρτσας για να αφαιρέσετε τη σκόνη ή το χνούδι από την πλαϊνή βούρτσα και το ρομπότ.

- 4 Συνδέστε την πλαϊνή βούρτσα κουμπώνοντάς τη στη σωστή θέση στο κάτω μέρος του ρομπότ.

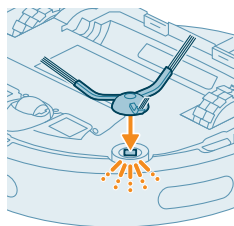

Καθαρισμός των μπροστινών τροχών και του μπροστινού τροχίσκου

- 1 Τοποθετήστε το ρομπότ ανάποδα σε επιφάνεια επίπεδη και σταθερή.

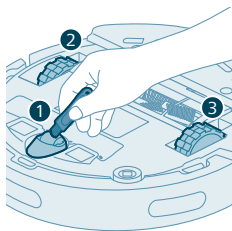

- Χρησιμοποιήστε μια βούρτσα με μαλακές τρίχες (π.χ. οδοντόβουρτσα) για να αφαιρέσετε τη σκόνη ή το χνούδι από τον μπροστινό τροχίσκο και τους κύριους τροχούς.

i Μπορείτε να χρησιμοποιήσετε το άκρο του εργαλείου καθαρισμού της βούρτσας για να αφαιρέσετε τη σκόνη ή το χνούδι από τους τροχούς.

Καθαρισμός των αισθητήρων, των σημείων επαφής και του παραθύρου σήματος υπέρυθρων

Για να διατηρήσετε την καλή απόδοση καθαρισμού, θα πρέπει να καθαρίζετε τον αισθητήρα, τα σημεία επαφής και το παράθυρο σήματος υπέρυθρων σε τακτά χρονικά διαστήματα.

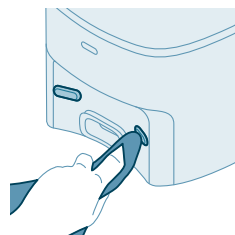
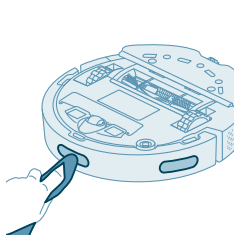
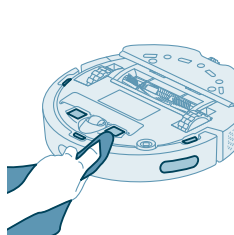

- Αποσυνδέστε τον σταθμό από την πρίζα
- Χρησιμοποιήστε ένα στεγνό μαλακό πανί που δεν χαράσσει.
- Καθαρίστε τα εξαρτήματα.

i Σημείωση: Μην χρησιμοποιείτε απορρυπαντικά καθαρισμού.

- Στεγνώστε τα εξαρτήματα και τις επιφάνειες με στεγνό πανί.

i Σημείωση: Μην χρησιμοποιείτε άλλους τρόπους για να στεγνώσετε τα εξαρτήματα.

Αντικατάσταση της σακούλας

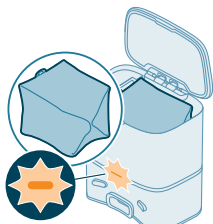

Όταν η πορτοκαλί λυχνία LED στον σταθμό αυτόματου αδειάσματος αναβοσβήνει υποδεικνύει ότι η σακούλα είναι γεμάτη.

- Ανοίξτε το καπάκι του σταθμού αυτόματου αδειάσματος.

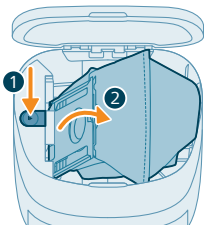

- 2 Πιέστε το κουμπί απασφάλισης και σπρώξτε το στήριγμα της σακούλας στο πλάι.

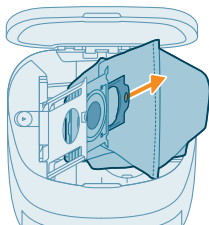

- 3 Αφαιρέστε και απορρίψτε τη σακούλα.

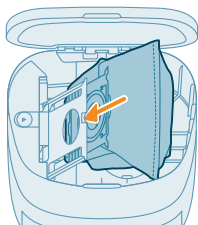

- 4 Σύρετε το χάρτινο κομμάτι της σακούλας στο στήριγμα της σακούλας.

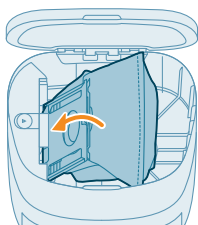





- 5 Πιέστε το στήριγμα της σακούλας πίσω στην όρθια θέση του έως ότου ακούσετε ένα κλικ.
6 Κλείστε το καπάκι του σταθμού αυτόματου αδειάσματος.



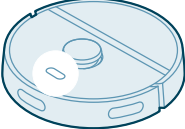

1 Για πληροφορίες για το πού και το πώς να παραγγείλετε νέες σακούλες, ανατρέξτε στην ενότητα "Αντικατάσταση" στο εγχειρίδιο.

Μακροχρόνια αποθήκευση

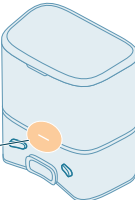
- 1 Φορτίστε την μπαταρία μέχρι να φορτίσει πλήρως.
- 2 Αποθηκεύετε το ρομπότ σε εύρος θερμοκρασίας κάτω των 35 °C και πάνω από 8 °C.

Σήματα περιβάλλοντος χρήστη και η σημασία τους

Σήμα	Περιγραφή του σήματος	Σημασία του σήματος
	Η ενδεικτική λυχνία στο ρομπότ ανάβει άσπρη.	Το ρομπότ είναι ενεργό ή σε κύκλο καθαρισμού.
	Η ενδεικτική λυχνία στο ρομπότ αναβοσβήνει άσπρη και πορτοκαλί.	Το ρομπότ φορτίζεται.
	Η ενδεικτική λυχνία στο ρομπότ αναβοσβήνει πορτοκαλί.	Το ρομπότ αντιμετωπίζει πρόβλημα ή είναι στη λειτουργία σύζευξης.
 	Η ενδεικτική λυχνία στον σταθμό ανάβει άσπρη.	Ο σταθμός είναι συνδεδεμένος.

Σήμα	Περιγραφή του σήματος	Σημασία του σήματος
 	<p>Η ενδεικτική λυχνία στον σταθμό αναβοσβήνει πορτοκαλί.</p>	<p>Το καπάκι του σταθμού δεν έχει κλείσει, η σακούλα s-bag δεν έχει εγκατασταθεί στον σταθμό ή η σακούλα s-bag είναι γεμάτη.</p> <p>Εάν η ένδειξη ανάβει ακόμα πορτοκαλί αφού ελέγξετε τα παραπάνω, επικοινωνήστε με το κέντρο εξυπηρέτησης καταναλωτών στη χώρα σας.</p>
 	<p>Η ενδεικτική λυχνία στον σταθμό είναι σβηστή.</p>	<p>Ο σταθμός δεν είναι συνδεδεμένος. Αν ο σταθμός είναι συνδεδεμένος, η ενδεικτική λυχνία σβήνει, εάν η συσκευή παραμένει αδρανής για εξοικονόμηση ενέργειας.</p>

Επαναρυθμίστε/επαναφέρετε το ρομπότ

Μπορείτε να επαναρυθμίσετε/επαναφέρετε το ρομπότ πιέζοντας και κρατώντας τα κουμπιά home και ενεργοποίησης/απενεργοποίησης στο πάνω μέρος του ρομπότ για 15 δευτερόλεπτα.

i Σημείωση: Αφού ρυθμίσετε/επαναφέρετε το ρομπότ, χρειάζεται να επανασυνδεθεί στην εφαρμογή και οι σχετικές ρυθμίσεις να αφαιρεθούν.

Αντικατάσταση

Παραγγελία εξαρτημάτων

Για να αγοράσετε εξαρτήματα ή ανταλλακτικά, ανατρέξτε στη διεύθυνση www.philips.com/homerun2000 ή απευθυνθείτε στον τοπικό αντιπρόσωπο της Philips. Μπορείτε επίσης να επικοινωνήσετε με το Τμήμα Εξυπηρέτησης Καταναλωτών της Philips στη χώρα σας (βλέπε το φυλλάδιο διεθνούς εγγύησης για τα στοιχεία επικοινωνίας).

Ανταλλακτικά:

XV1430

Πέλματα σφουγγαρίσματος αντικατάστασης

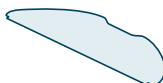

XV1433

Κιτ συντήρησης με 2 φίλτρα, 1 κύρια βούρτσα και 1 πλαϊνή βούρτσα.

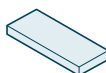

FC8022

Σακούλες (αντιαλλεργικές s-bag)



Αφαίρεση της επαναφορτιζόμενης μπαταρίας

Για να αφαιρέσετε την επαναφορτιζόμενη μπαταρία, ακολουθήστε τις οδηγίες παρακάτω. Μπορείτε επίσης να παραδώσετε το ρομπότ σε ένα κέντρο σέρβις της Philips για την αφαίρεση της επαναφορτιζόμενης μπαταρίας. Επικοινωνήστε με το Κέντρο Εξυπηρέτησης Καταναλωτών της Philips στη χώρα σας για τη διεύθυνση του κέντρου σέρβις που βρίσκεται κοντά σας.

Όταν χρησιμοποιείτε εργαλεία για να ανοίξετε το προϊόν και όταν απορρίπτετε την επαναφορτιζόμενη μπαταρία, να λαμβάνετε τις απαραίτητες προφυλάξεις ασφαλείας.

Προειδοποίηση: Προτού αφαιρέσετε την μπαταρία, βεβαιωθείτε ότι το προϊόν έχει αποσυνδεθεί από τη βάση φόρτισης και ότι η μπαταρία είναι πλήρως αποφορτισμένη.

- 1 Ξεκινήστε το ρομπότ από ένα μέρος κάπου κοντά στο δωμάτιο και όχι από τον σταθμό.
- 2 Αφήστε το ρομπότ να λειτουργεί μέχρι η επαναφορτιζόμενη μπαταρία να εξαντληθεί, για να βεβαιωθείτε ότι η επαναφορτιζόμενη μπαταρία έχει αποφορτιστεί πλήρως προτού την αφαιρέσετε και την απορρίψετε.
- 3 Ξεβιδώστε τις βίδες από το καπάκι της θήκης μπαταριών και αφαιρέστε το καπάκι.

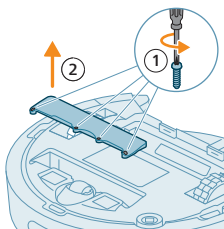

- 4 Σηκώστε προς τα έξω την επαναφορτιζόμενη μπαταρία και αποσυνδέστε την πιέζοντας το μικρό κλιπ πάνω στο συνδετικό της μπαταρίας για να απελευθερώσετε το συνδετικό της μπαταρίας.
- 5 Παραδώστε το ρομπότ και την επαναφορτιζόμενη μπαταρία σε ένα σημείο συλλογής για ηλεκτρικά και ηλεκτρονικά απόβλητα.

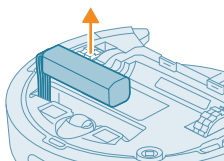

Εγγύηση και υποστήριξη

Αν χρειάζεστε πληροφορίες ή υποστήριξη, επισκεφτείτε τον ιστότοπο www.philips.com/support ή διαβάστε το φυλλάδιο της διεθνούς εγγύησης. Αυτή η ηλεκτρική σκούπα ρομπότ έχει σχεδιαστεί και κατασκευαστεί με τη μεγαλύτερη δυνατή φροντίδα και προσοχή. Στην ατυχή περίπτωση που το ρομπότ σας χρειαστεί επισκευή, το Κέντρο Εξυπηρέτησης Καταναλωτών της χώρας σας θα σας βοηθήσει, ώστε τυχόν απαραίτητες επισκευές να ολοκληρωθούν στο συντομότερο δυνατό χρονικό διάστημα και με τη μικρότερη δυνατή ταλαιπωρία. Αν δεν υπάρχει Κέντρο Εξυπηρέτησης Καταναλωτών στη χώρα σας, απευθυνθείτε στον τοπικό αντιπρόσωπο της Philips.

Απόρριψη και ανακύκλωση

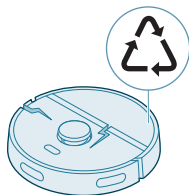

Μην απορρίπτετε το ρομπότ σε κανονικό σκουπιδοστενεκέ. Βεβαιωθείτε ότι θα το παραδώσετε σε εγκατάσταση ανακύκλωσης κοντά σας για ηλεκτρικό εξοπλισμό.

Αντιμετώπιση προβλημάτων

Σε αυτό το κεφάλαιο συνοψίζονται τα πιο συνηθισμένα προβλήματα που ενδέχεται να αντιμετωπίσετε με τη συσκευή. Αν δεν μπορέσετε να λύσετε το πρόβλημα με τις παρακάτω πληροφορίες, μεταβείτε στην εφαρμογή HomeRun robot της Philips ή επισκεφτείτε τη διεύθυνση

www.philips.com/homerun2000, όπου μπορείτε να βρείτε επίσης βίντεο υποστήριξης και συνήθεις ερωτήσεις. Μπορείτε επίσης να επικοινωνήσετε με το Κέντρο Εξυπηρέτησης Καταναλωτών στη χώρα σας.

Πρόβλημα	Πιθανή αιτία	Λύση
Το ρομπότ δεν ενεργοποιείται.	Η ισχύς της μπαταρίας είναι χαμηλή.	Φορτίστε το ρομπότ στον σταθμό πριν τη χρήση.
	Η θερμοκρασία περιβάλλοντος είναι πολύ χαμηλή ή πολύ υψηλή.	Χρησιμοποιήστε το ρομπότ σε θερμοκρασία μεταξύ 8 °C και 35 °C.
Το ρομπότ δεν μπορεί να συζευχθεί με την εφαρμογή.	Το ρομπότ δεν είναι πλέον σε λειτουργία σύζευξης.	Βάλτε ξανά το ρομπότ σε λειτουργία σύζευξης κρατώντας το κουμπί home και το κουμπί ενεργοποίησης/απενεργοποίησης ταυτόχρονα (τα λαμπάκια θα αναβοσβήνουν πορτοκαλί).
	Η σύνδεση Wi-Fi (σήμα) δεν είναι καλή.	Τοποθετήστε το ρομπότ σε περιοχή με καλό σήμα Wi-Fi.
	Επιλέχτηκε εσφαλμένο δίκτυο Wi-Fi.	Βεβαιωθείτε ότι έχετε επιλέξει το σωστό δίκτυο Wi-Fi.
	Χρησιμοποιήθηκε εσφαλμένος κωδικός πρόσβασης.	Βεβαιωθείτε ότι έχετε χρησιμοποιήσει τον σωστό κωδικό πρόσβασης του Wi-Fi.
	Έχει επιλεγεί εσφαλμένο μοντέλο ρομπότ στην εφαρμογή.	Βεβαιωθείτε ότι έχετε επιλέξει το σωστό μοντέλο ρομπότ.
	Έχει πραγματοποιηθεί λήψη εσφαλμένης εφαρμογής	Πάντα να χρησιμοποιείτε την εφαρμογή που έχετε λάβει μέσω του κωδικού QR από τον οδηγό γρήγορης έναρξης.
Η εφαρμογή και το ρομπότ χάνουν σύνδεση.	Το ρομπότ έχει εξέλθει από την εμβέλεια του σήματος Wi-Fi.	Περιμένετε έως ότου το ρομπότ επιστρέψει σε περιοχή με καλό σήμα Wi-Fi.
	Το ρομπότ έχει εισέλθει σε αναστολή λειτουργίας.	Το ρομπότ θα εισέλθει σε λειτουργία αναστολής, εάν δεν επιστρέψει στον σταθμό. Πατήστε το κουμπί ενεργοποίησης/απενεργοποίησης για 3 δευτερόλεπτα ή περισσότερο για να ξυπνήσετε το ρομπότ. Έπειτα, στείλτε το στον σταθμό μέσω της εφαρμογής ή πατώντας το κουμπί home.
	Ο κωδικός πρόσβασης για σύνδεση Wi-Fi έχει αλλάξει.	Όταν τα στοιχεία του Wi-Fi έχουν αλλάξει: προσθέστε το ρομπότ στην εφαρμογή ξανά.

Πρόβλημα	Πιθανή αιτία	Λύση
	Το όνομα του δικτύου Wi-Fi έχει αλλάξει.	Όταν τα στοιχεία του Wi-Fi έχουν αλλάξει: προσθέστε το ρομπότ στην εφαρμογή ξανά.
	Ο λογαριασμός της εφαρμογής άλλαξε.	Όταν τα στοιχεία του λογαριασμού άλλαξαν, προσθέστε το ρομπότ στην εφαρμογή ξανά.
Το μήνυμα ηλεκτρονικού ταχυδρομείου με τον κωδικό επαλήθευσης δεν έχει ληφθεί.	Το μήνυμα ηλεκτρονικού ταχυδρομείου με τον κωδικό επαλήθευσης μπορεί να χρειαστεί έως και ένα λεπτό για να φτάσει.	Περιμένετε πάνω από ένα λεπτό για το μήνυμα ηλεκτρονικού ταχυδρομείου.
	Το μήνυμα ηλεκτρονικού ταχυδρομείου δεν έχει σταλεί.	Κάντε κλικ στο κουμπί "Εκ νέου αποστολή".
	Το μήνυμα ηλεκτρονικού ταχυδρομείου κατέληξε στον φάκελο "ανεπιθύμητη αλληλογραφία" ή "ανεπιθύμητα μηνύματα".	Ελέγξτε τον φάκελο "ανεπιθύμητη αλληλογραφία" ή "ανεπιθύμητα μηνύματα". (Η διεύθυνση ηλεκτρονικού ταχυδρομείου του αποστολέα ξεκινά με: HomeRun_noreply@).
	Χρησιμοποιείται εσφαλμένη διεύθυνση ηλεκτρονικού ταχυδρομείου.	Ελέγξτε εάν έχετε χρησιμοποιήσει τη σωστή διεύθυνση ηλεκτρονικού ταχυδρομείου.
	Το τηλέφωνο ή ο υπολογιστής δεν έχουν καλή σύνδεση στο Internet για να λάβουν το μήνυμα ηλεκτρονικού ταχυδρομείου.	Βεβαιωθείτε ότι το τηλέφωνο ή ο υπολογιστής έχει καλή σύνδεση στο Internet.
Το ρομπότ δεν μπορεί να βρει τον σταθμό.	Ο σταθμός έχει μετακινηθεί κατά την εργασία καθαρισμού.	Τοποθετήστε τον σταθμό πίσω στην ίδια θέση που ήταν όταν ξεκίνησε η εργασία καθαρισμού.
	Ο σταθμός δεν είναι συνδεδεμένος στο ρεύμα.	Συνδέστε τον σταθμό στο ρεύμα.
	Οι αισθητήρες στο ρομπότ ή/και στον σταθμό είναι βρώμικοι.	Καθαρίστε όλους τους αισθητήρες του ρομπότ και του σταθμού.
	Μια ζώνη No-Go (απαγορευμένη) τοποθετήθηκε πολύ κοντά στον σταθμό	Μην αποθηκεύετε ζώνες No-Go πολύ κοντά στον σταθμό.
	Ο σταθμός έχει τοποθετηθεί σε σημείο με πολύ έντονο φωτισμό.	Μην τοποθετείτε τον σταθμό σε μέρος με πολύ έντονο φωτισμό (όπως άμεση ηλιακή ακτινοβολία) αυτό μπορεί να παρεμβληθεί με το σήμα υπέρυθρων.
Το ρομπότ πιέζει τον σταθμό μακριά.	Ο σταθμός δεν βρίσκεται κοντά σε τοίχο.	Τοποθετήστε τον σταθμό με την πλάτη στον τοίχο.

Πρόβλημα	Πιθανή αιτία	Λύση
	Οι αισθητήρες στο ρομπότ ή/και στον σταθμό είναι βρώμικοι.	Καθαρίστε όλους τους αισθητήρες του ρομπότ και του σταθμού.
	Ο σταθμός δεν έχει αρκετό χώρο γύρω του (0,5 μέτρο σε κάθε πλευρά και 1,5 μέτρο μπροστά).	Βεβαιωθείτε ότι ο σταθμός έχει αρκετό χώρο γύρω του.
Το ρομπότ δεν καθαρίζει σωστά.	Το δοχείο συλλογής σκόνης του ρομπότ είναι γεμάτο.	Αδειάστε το δοχείο συλλογής σκόνης του ρομπότ.
	Η δεξαμενή νερού είναι άδεια.	Ξαναγεμίστε το δοχείο νερού εγκαίρως.
	Έχουν κολλήσει εμπόδια στις βούρτσες.	Αφαιρέστε όλα τα εμπόδια από τις βούρτσες.
	Το φίλτρο δεν έχει καθαριστεί.	Καθαρίζετε τακτικά το φίλτρο.
	Το φίλτρο δεν ξανατοποθετήθηκε ή δεν έχει ξανατοποθετηθεί σωστά.	Τοποθετήστε ξανά το φίλτρο σωστά.
	Το πλενόμενο πέλμα χρειάζεται αντικατάσταση.	Αντικαταστήστε το πλενόμενο πέλμα XV1430. Αγοράστε το νέο πλενόμενο πέλμα XV1430 μέσω της εφαρμογής ή στη διεύθυνση www.philips.com/homerun2000
Το ρομπότ δεν χρησιμοποιεί καθόλου ή χρησιμοποιεί λίγο νερό κατά το σφουγγάρισμα.	Η στάθμη του νερού έχει ρυθμιστεί πολύ χαμηλά.	Ρυθμίστε τη στάθμη του νερού υψηλότερα στην εφαρμογή.
Πολύ νερό βγαίνει από τη σφουγγαρίστρα / το ρομπότ αφήνει το δάπεδο πολύ υγρό.	Η στάθμη του νερού έχει ρυθμιστεί πολύ υψηλά.	Ρυθμίστε τη στάθμη του νερού χαμηλότερα στην εφαρμογή. ⚠ ΣΗΜΑΝΤΙΚΟ: Για το σφουγγάρισμα ευαίσθητων σκληρών δαπέδων, όπως παρκέ, ρυθμίστε τη στάθμη του νερού στην εφαρμογή στη χαμηλότερη στάθμη.
Το ρομπότ χάνει περιοχές για καθαρισμό/ το ρομπότ δεν καθαρίζει όλη την περιοχή/ το ρομπότ έχει αρχίσει να χάνει ορισμένα σημεία	Οι αισθητήρες του ρομπότ δεν είναι πια καθαροί.	Καθαρίστε τους αισθητήρες του ρομπότ με ένα στεγνό πανί.
	Το ρομπότ λειτουργεί σε ολισθηρές γυαλισμένες επιφάνειες.	Βεβαιωθείτε ότι το δάπεδο είναι στεγνό προτού το ρομπότ αρχίσει να καθαρίζει.

Πρόβλημα	Πιθανή αιτία	Λύση
	Το ρομπότ δεν μπορεί να φτάσει ορισμένες περιοχές που εμποδίζονται από έπιπλα ή προστατευτικά.	Τακτοποιήστε την περιοχή προς καθαρισμό τοποθετώντας έπιπλα και μικρά αντικείμενα στην κανονική θέση τους.
	Η περιοχή καθαρισμού δεν είναι τακτοποιημένη.	Αφαιρέστε μικρά αντικείμενα από το δάπεδο και τακτοποιήστε την περιοχή καθαρισμού προτού το ρομπότ αρχίσει να καθαρίζει.
	Το ρομπότ διατηρεί ένα περιθώριο ασφαλείας στην απόσταση κοντά στις ζώνες No-Go και στις ζώνες No-Mop (μη σφουγγαρίσματος) και αυτό μπορεί να κάνει το ρομπότ να μην περνά μια συγκεκριμένη περιοχή.	Κάντε τη ζώνη No-Go ή τη ζώνη No-Mop στην εφαρμογή λίγο μικρότερη.
Το ρομπότ έχει φράξει επειδή έφαγε καλώδιο.	Υπάρχουν καλώδια στο δάπεδο τα οποία το ρομπότ αδυνατεί να ανιχνεύσει.	Σταματήστε το ρομπότ και αφαιρέστε το κάλυμμα της βούρτσας. Αφαιρέστε την κύρια βούρτσα και ελέγξτε εάν έχει κολλήσει κάτι στην πλαϊνή βούρτσα: αφαιρέστε την πλαϊνή βούρτσα, αφαιρέστε το καλώδιο, τοποθετήστε ξανά την πλαϊνή βούρτσα. Αφαιρέστε όλα τα καλώδια από το δάπεδο προτού αρχίσετε μια εργασία καθαρισμού.
Το ρομπότ πέφτει από σκαλιά.	Οι αισθητήρες anti-drop (κατά της πτώσης) στη βάση του ρομπότ είναι βρώμικοι.	Καθαρίστε τους αισθητήρες anti-drop στη βάση του ρομπότ. Εάν το ρομπότ συνεχίζει να πέφτει από σκαλιά, σχεδιάστε έναν εικονικό τοίχο στην κορυφή των σκαλιών στην εφαρμογή.
	Έχουν τοποθετηθεί αντικείμενα στο πάνω-πάνω σκαλί της σκάλας που ανιχνεύει το ρομπότ και επομένως νομίζει ότι είναι ασφαλές να προχωρήσει.	Αφαιρέστε τυχόν αντικείμενα που είναι τοποθετημένα στο πάνω-πάνω σκαλί της σκάλας.
Το ρομπότ δεν φορτίζει ή αποφορτίζεται πολύ γρήγορα.	Το ρομπότ φυλάσσεται σε χώρο που είναι πολύ θερμός ή πολύ ψυχρός.	Φορτίζετε και αποθηκεύετε το ρομπότ σε θερμοκρασία μεταξύ 8 °C και 35 °C.
Ο σταθμός αυτόματου αδειάσματος δεν συλλέγει σκόνη από το ρομπότ.	Η σακούλα δεν ξανατοποθετήθηκε ή δεν ξανατοποθετήθηκε σωστά.	Τοποθετήστε μια σακούλα σωστά στον σταθμό αυτόματου αδειάσματος.
	Η σακούλα είναι γεμάτη.	Τοποθετήστε μια άδεια σακούλα στον σταθμό αυτόματου αδειάσματος.

Πρόβλημα	Πιθανή αιτία	Λύση
	Η αθόρυβη λειτουργία ή η ρύθμιση μην ενοχλείτε δεν έχει ενεργοποιηθεί στην εφαρμογή.	Αποεπιλέξτε την αθόρυβη λειτουργία ή τη ρύθμιση μην ενοχλείτε στην εφαρμογή.
	Η είσοδος του σταθμού αυτόματου αδειάσματος έχει φράξει.	Καθαρίστε την είσοδο του σταθμού αυτόματου αδειάσματος.
Υπάρχει συσσωρευμένος αφρός στο δοχείο νερού και το ρομπότ κινείται παράξενα.	Έχει προστεθεί απορρυπαντικό στο δοχείο νερού, κάνοντας το ρομπότ να γλιστρά.	Ποτέ μην προσθέσετε απορρυπαντικό στο δοχείο νερού ξανά. Καθαρίστε το ρομπότ και τις ρόδες του και ξεπλύνετε καλά το δοχείο νερού.
Το ρομπότ κάνει έναν μη φυσιολογικό θόρυβο.	Το φίλτρο δεν ξανατοποθετήθηκε ή δεν έχει ξανατοποθετηθεί σωστά.	Ελέγξτε εάν το φίλτρο έχει τοποθετηθεί ξανά σωστά.
	Το ρομπότ έχει καθαρίσει ένα σκληρό κομμάτι βρωμιάς, που τώρα κουνιέται γύρω γύρω στη σακούλα.	Αδειάστε τη σακούλα.
Οι βούρτσες δεν γυρνάνε πια.	Τρίχες έχουν κολλήσει στην κύρια βούρτσα.	Αφαιρέστε τις τρίχες με το εργαλείο καθαρισμού βούρτσας που συνόδευε το ρομπότ.
	Άλλα εμπόδια έχουν κολλήσει στις βούρτσες.	Αφαιρέστε άλλα εμπόδια από τις βούρτσες.
	Η κύρια βούρτσα δεν τοποθετήθηκε ξανά σωστά.	Αφαιρέστε την κύρια βούρτσα και επανατοποθετήστε την.
		Όταν η κύρια βούρτσα δεν τοποθετείται ξανά σωστά: επανασυναρμολογήστε σωστά τον τετράγωνο άξονα στην τετράγωνη οπή.
Η πλαϊνή βούρτσα παραμορφώνεται.	Κάτι έχει κολλήσει στην πλαϊνή βούρτσα.	Τοποθετήστε τη βούρτσα σε ζεστό νερό και αφήστε τη να στεγνώσει.
		Αγοράστε μια νέα πλαϊνή βούρτσα μέσω της εφαρμογής ή στη διεύθυνση www.philips.com/homerun2000
Το ρομπότ δεν προχωρά σε μαύρο δάπεδο.	Το ρομπότ πιστεύει ότι ένα κατάμαυρο δάπεδο αποτελεί κίνδυνο πτώσης - ενεργοποιείται η ανίχνευση γκρεμού.	Βεβαιωθείτε ότι τα φώτα είναι αναμμένα στο δωμάτιο με το κατάμαυρο δάπεδο.
		Καθαρίστε τον αισθητήρα anti-drop στη βάση του ρομπότ.

Πρόβλημα	Πιθανή αιτία	Λύση
Έχει οριστεί χρονοδιάγραμμα, αλλά το ρομπότ δεν αρχίζει να καθαρίζει σύμφωνα με το χρονοδιάγραμμα.	Ίσως έχει ενεργοποιηθεί η λειτουργία "μην ενοχλείτε".	Ελέγξτε την εφαρμογή εάν η λειτουργία "μην ενοχλείτε" είναι ενεργοποιημένη την ίδια ώρα με το χρονοδιάγραμμα.
	Το ρομπότ είναι σε αναστολή λειτουργίας.	Βεβαιωθείτε ότι το ρομπότ φορτίζεται στον σταθμό. Το ρομπότ θα εισέλθει σε λειτουργία αναστολής εάν δεν επιστρέψει στον σταθμό. Πατήστε το κουμπί ενεργοποίησης/απενεργοποίησης για 3 δευτερόλεπτα ή περισσότερο για να ξυπνήσετε το ρομπότ. Έπειτα, στείλτε το στον σταθμό μέσω της εφαρμογής ή πατώντας το κουμπί home.
	Έχει επιλεγεί εσφαλμένη ζώνη ώρας στην εφαρμογή.	Μπορείτε να αλλάξετε τη ζώνη ώρας στην εφαρμογή στο "Ο λογαριασμός μου" στο "Προφίλ".
	Το ρομπότ έχει χάσει σύνδεση με το δίκτυο Wi-Fi.	Βεβαιωθείτε ότι το δίκτυο Wi-Fi λειτουργεί.
	Η μπαταρία του ρομπότ είναι άδεια.	Βεβαιωθείτε ότι ο σταθμός έχει συνδεθεί στην πρίζα.
Δεν είναι δυνατή η σύνδεση στον λογαριασμό της εφαρμογής του ρομπότ.	Η διεύθυνση ηλεκτρονικού ταχυδρομείου έχει αλλάξει.	Δημιουργήστε έναν νέο λογαριασμό εφαρμογής σε περίπτωση που έχει αλλάξει η διεύθυνση ηλεκτρονικού ταχυδρομείου.
	Ο κωδικός πρόσβασης είναι εσφαλμένος.	Εισαγάγετε τον σωστό κωδικό πρόσβασης. Σε περίπτωση που ξεχάσετε τον κωδικό πρόσβασης, πατήστε "Ξέχασα τον κωδικό πρόσβασης" και ακολουθήστε τα βήματα.
	Έχει επιλεγεί εσφαλμένη χώρα/περιοχή.	Επιλέξτε τη σωστή χώρα/περιοχή στην εφαρμογή.
Συνεχίζουν να λαμβάνονται αναδυόμενα μηνύματα για ενημερώσεις της εφαρμογής ή του υλικολογισμικού.	Δεν έχουν εγκατασταθεί ενημερώσεις της εφαρμογής ή ενημερώσεις του υλικολογισμικού.	Για διαρκή βελτίωση του ρομπότ, συνιστούμε να εγκαθιστάτε όλες τις ενημερώσεις.
Η εφαρμογή HomeRun robot της Philips δεν είναι διαθέσιμη στη χώρα μου.	Το VPN μπορεί να εμποδίζει την πρόσβαση στις σωστές πληροφορίες χώρας.	Απενεργοποιήστε τυχόν υπηρεσία VPN που χρησιμοποιείτε.
	Ο λογαριασμός Google ή Apple μπορεί να έχουν ρυθμιστεί σε διαφορετική χώρα.	Αλλάξτε τα στοιχεία του λογαριασμού Google ή Apple ώστε να ταιριάζουν με τη χώρα όπου αγοράσατε το ρομπότ.

Πρόβλημα	Πιθανή αιτία	Λύση
Η ενημέρωση υλικολογισμικού αποτυγχάνει.	Η στάθμη της μπαταρίας είναι πολύ χαμηλή	Η στάθμη της μπαταρίας του ρομπότ χρειάζεται να είναι πάνω από 20% για να εγκατασταθεί μια ενημέρωση.
	Το ρομπότ δεν είναι στον σταθμό	Βεβαιωθείτε ότι το ρομπότ φορτίζεται στον σταθμό όταν εγκαθιστάτε την ενημέρωση.
	Το σήμα Wi-Fi δεν είναι αρκετά καλό.	Εξασφαλίστε ότι το ρομπότ είναι σε σημείο με δυνατό Wi-Fi
Το ρομπότ ολοκλήρωσε τη χαρτογράφηση, αλλά δεν βλέπω χάρτη στην εφαρμογή.	Το ρομπότ δεν ξεκίνησε και τελείωσε στον σταθμό.	Για να δημιουργήσετε έναν χάρτη, βεβαιωθείτε ότι το ρομπότ ξεκινά και τελειώνει στον σταθμό. Μόλις ο χάρτης αποθηκευτεί στην εφαρμογή, μπορείτε να χρησιμοποιήσετε το ρομπότ χωρίς σταθμό.
	Το ρομπότ κόλλησε ή μπλόκαρε κατά τη χαρτογράφηση.	Επιστρέψτε το ρομπότ στον σταθμό και επανεκκινήστε τη διαδικασία χαρτογράφησης. Εντοπίστε την τοποθεσία όπου το ρομπότ κόλλησε προηγουμένως και απομακρύνετε τυχόν εμπόδια ή εμποδίστε την πρόσβαση του ρομπότ σε αυτήν την περιοχή. Μόλις δημιουργηθεί ο χάρτης, μπορεί να δημιουργήσετε μια ζώνη no-go για να αποτρέψετε το ρομπότ να μπει σε αυτήν την περιοχή ξανά.
Ο χάρτης μου χάθηκε από την εφαρμογή.	Έχετε φτάσει τη μέγιστη ποσότητα χαρτών.	Το ρομπότ θα δημιουργήσει έναν νέο χάρτη, όταν αναγνωρίσει ένα νέο περιβάλλον. Εάν έχετε ήδη 5 χάρτες, το ρομπότ θα παρακάμψει έναν παλιό. Εάν θέλετε να βεβαιωθείτε ότι το ρομπότ δεν παρακάμπτει έναν χάρτη, κλειδώστε τον στην εφαρμογή. Μπορείτε να κλειδώσετε 3 χάρτες ταυτόχρονα.
Δεν θέλω να χρησιμοποιήσω τη λειτουργία Wi-Fi.	Η λειτουργία Wi-Fi μπορεί να απενεργοποιηθεί στη συσκευή σας.	Για να απενεργοποιήσετε τη λειτουργία Wi-Fi του ρομπότ, πατήστε το προστατευτικό στην μπροστινή πλευρά του ρομπότ και το κουμπί home για 10 δευτερόλεπτα. Μπορείτε ακόμα να χρησιμοποιήσετε τις βασικές λειτουργίες χωρίς Wi-Fi, αλλά για πλήρη πρόσβαση σε όλες τις δυνατότητες, συνιστούμε σαφώς τη σύζευξη του ρομπότ με Wi-Fi.

Съдържание

Въведение	945
Преглед на продукта	946
Преди първата употреба	947
Подготовка за употреба	948
Зареждане на робота	949
Изтегляне на приложението, регистриране и свързване към Wi-Fi	950
Звукови сигнали	952
Задаване на езика на гласовите предупреждения	952
Как работи роботът	953
Създаване на карта	953
Как да кажете на робота къде да не почиства с помощта на ограничени зони за почистване	954
Как почиства роботът	955
Задаване на предпочитания за почистване, разширени настройки и ред на почистване	955
Използване на робота	957
Подготовка за цикъл на почистване	957
Стартиране на първата ви програма за почистване чрез приложението	958
Използване на робота без приложението	958
Модел на почистване на робота	959
Връщане в станцията	959
Автоматично презареждане и възобновяване	959
Почистване и поддръжка	959
Кога да извършвате поддръжка	959
Как да почиствате подложката за забърсване и контейнера за прах	960
Почистване на контейнера за вода	963
Почистване на основната четка	964
Почистване на страничната четка	966
Почистване на основните колела и предното колело	967
Почистване на сензорите, контактните точки и прозореца за IR сигнал	967
Смяна на торбичката за прах	967
Дълготрайно съхранение	968
Сигнали от потребителския интерфейс и тяхното значение	969
Нулиране/възстановяване на робота	970
Смяна	970
Поръчване на аксесоари	970
Изваждане на акумулаторната батерия	971
Гаранция и поддръжка	972
Изхвърляне и рециклиране	973
Отстраняване на неизправности	973

Въведение

Поздравления за вашата покупка на прахосмукачка робот Philips HomeRun 2000 Series! За да се възползвате максимално от вашия робот и да имате достъп до всички разширени функции, можете да изтеглите и инсталирате приложението за роботи Philips HomeRun. Можете също да намерите

помощни видеоклипове и често задавани въпроси в приложението или да посетите www.philips.com/homerun2000.

Преди да използвате робота за първи път, прочетете внимателно отделната брошура с информация за безопасност и я запазете за справка в бъдеще.

Преглед на продукта

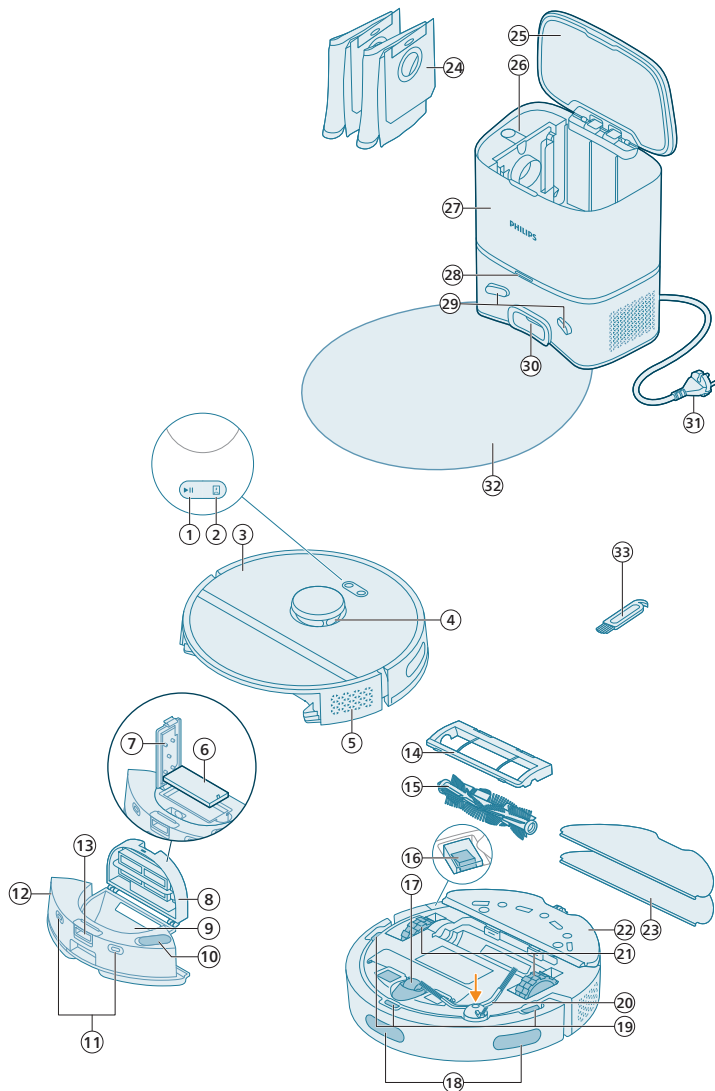

- 1 Бутон за старт/стоп
- 2 Бутон Home
- 3 Горен капак
- 4 360° лазерна навигация (LiDAR)

- 5 Изходи за въздух
- 6 Миещ се филтър
- 7 Капак на миещия се филтър
- 8 Капак на контейнера за прах
- 9 Контейнер за прах
- 10 Вход за вода
- 11 Контактни точки за зареждане (робот)
- 12 Контейнер за вода
- 13 Бутон за освобождаване на контейнера за вода
- 14 Капак на четката
- 15 Основна четка
- 16 Бутон за вкл./изкл.
- 17 Предно колело
- 18 Сензор за избягване на стръмнини и стени
- 19 Сензор против падане (3 бр.)
- 20 Странична четка
- 21 Основни колела
- 22 Държач за подложка за забърсване
- 23 Миеща се подложка за забърсване (2 бр.)
- 24 Торбичка за прах (2 бр.)
- 25 Капак на контейнера
- 26 Отделение на торбичката за прах
- 27 Станция за автоматично самопочистване
- 28 Светлинен индикатор
- 29 Контактни точки за зареждане (станция)
- 30 Вход за автоматично самопочистване
- 31 Гнездо за захранващ кабел
- 32 Постелка
- 33 Инструмент за почистване на четка

Преди първата употреба

- 1 Извадете уреда от кутията и отстранете всички опаковъчни материали.
- 2 Отстранете предпазните капаци.
- 3 Ако забележите признак на видима повреда, отидете на адрес **www.philips.com/support** или се свържете с центъра за обслужване на клиенти във вашата държава.

Подготовка за употреба

💡 Съвети за избор на най-доброто място за поставяне на станцията:

- Не поставяйте станцията на ярка слънчева светлина или под мебел. Това ще блокира инфрачервения сигнал, който помага на робота да открие пътя обратно към станцията.
- Поставете станцията върху равна повърхност до стена.
- Поставете станцията върху твърда подова настилка.
- Не поставяйте станцията близо до стълби или източник на топлина (радиатор).
- Поставете на място с добро Wi-Fi покритие.

Поставяне на станцията

1 Поставете станцията в границите на правилните размери за поставяне.

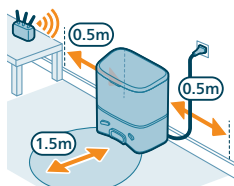

i Забележка: Оставете 0,5 метра свободно пространство от всяка страна на станцията и 1,5 метра отпред.

2 Включете станцията към електрозахранването.

3 Уверете се, че останалата част на захранващия кабел е добре скрита зад станцията, така че роботът да не може да минава през нея.

4 Поставете торбичката за прах в отделението на торбичката за прах на станцията.

Поставяне на държача за подложка за забърсване, миещата се подложката за забърсване и страничната четка

1 Прикрепете страничната четка, като я щракнете в правилното положение от долната страна на робота.

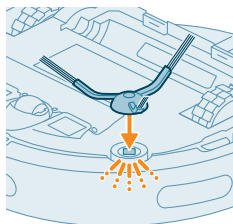

2 Прикрепете държача за подложка за забърсване към долната страна на контейнера за вода на робота.

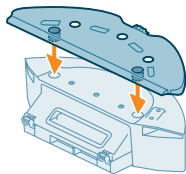

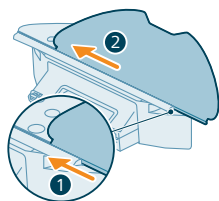

- 3 Плъзнете правата страна на миещата се подложка за забърсване в правилния улей на държача за подложка за забърсване.

- 4 Прикрепете миещата се подложка за забърсване към велкро материала на държача за подложка за забърсване.

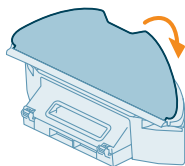

Зареждане на робота

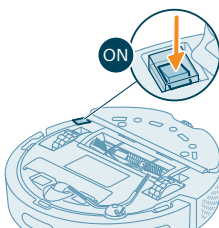

- 1 Натиснете бутона вкл./изкл. от долната страна на робота, за да го включите.
- 2 Завъртете робота в правилното му положение и го поставете на пода пред станцията.
- 3 Уверете се, че станцията е включена в електрическия контакт.

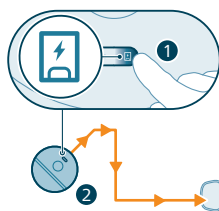

- 4 Натиснете бутона Home. Роботът се придвижва до правилното положение в станцията.

- 5 Изчакайте, докато роботът се зареди напълно.

Ако батерията е изтощена, роботът няма да се придвижи до правилното положение. В този случай изпълнете следващите стъпки:

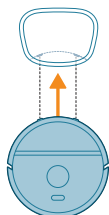

- 1 Завъртете робота в правилното му положение и го поставете на пода пред станцията. Контейнерът за вода трябва да гледа към станцията.
- 2 Подравнете контактните точки за зареждане на контейнера за вода на робота с контактните точки за зареждане на станцията.

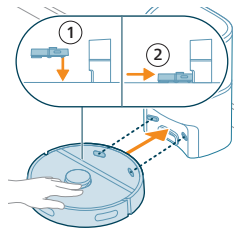

- 3** Бутнете робота към станцията, така че контактите за зареждане на робота да опрат в контактите за зареждане на станцията.

i Забележка: Проверете дали роботът е в правилно положение и започва да се зарежда. Светлинните индикатори в двата бутона от горната страна на робота мигат бавно. Ако батерията е изтощена, може да отнеме известно време, преди роботът да покаже, че се зарежда.

i Внимание: Дори ако зареждате робота за първи път, станцията ще започне да изпразва с вакуум робота. Това не е грешка, а част от обичайната процедура на зареждане.

- 4** Изчакайте, докато роботът се зареди напълно.

i Забележка: Проверете дали роботът е напълно зареден, преди да го използвате за пръв път.

i Забележка: Белият LED индикатор на станцията също започва да свети, за да покаже, че роботът се зарежда.

Изтегляне на приложението, регистриране и свързване към Wi-Fi

Съдържание на приложението

Можете да управлявате робота с приложението за работи Philips HomeRun. Приложението ви позволява да управлявате робота си и предлага помощ и поддръжка:

- 1** Видеоклипове с инструкции за начина на използване.
- 2** Пълно ръководство за потребителя.
- 3** Често задавани въпроси.
- 4** Връзка с отдела за обслужване на клиенти.
- 5** Създаване на карта на дома ви.
- 6** Избор на стаи за почистване.
- 7** Избор между различни режими на почистване и настройки за всяка стая.
- 8** Преглед на състоянието на цикъла на почистване в реално време и нивото на батерията.
- 9** Получаване на известия и предупреждения.
- 10** Планиране на цикъл на почистване.
- 11** Преглед на състоянието на поддръжката и намиране на резервни части.

Изтегляне на приложението

- 1** Сканирайте QR кода отляво или върху опаковката на робота, за да изтеглите приложението за робота Philips HomeRun.

Или:

Потърсете приложението за работи Philips HomeRun в магазина за приложения за Apple или в магазина за приложения за Android.

- 2** Изтеглете и инсталирайте приложението.
- 3** Следвайте инструкциите в приложението.



Регистриране на личен акаунт

Можете да регистрирате личен акаунт и да се възползвате от следните предимства:

- Управление на робота от повече от едно устройство, например смартфон и таблет, или добавяне на няколко потребители в домакинството.
- Запазване на резервно копие на важни данни, като персонализирани планове за почистване за вашия дом.



i Забележка: Ако смените телефона си и нямате акаунт, ще загубите всички персонализирани планове за почистване.

i Важно: Philips цени и уважава вашата поверителност. Преди да се регистрирате в приложението, можете да видите връзката към бележката ни за поверителност.

Настройка на Wi-Fi връзката

i Преди да започнете: уверете се, че роботът и мобилното ви устройство имат добро Wi-Fi покритие.

- 1 Натиснете бутона Add robot (Добавяне на робот) в приложението и следвайте инструкциите.
- 2 Сдвоете робота с Wi-Fi в приложението. Уверете се, че разполагате с паролата си за Wi-Fi.
- 3 Натиснете и задръжте едновременно бутона за старт/стоп и бутона home в продължение на три секунди. Светлинните индикатори в бутоните ще мигат в оранжево, за да покажат, че роботът е в режим на настройка на Wi-Fi.
- 4 Щракнете върху бутона за присъединяване, ако е видим в приложението, за да се свържете с мрежата **Philips robot**.

i Забележка: Ако бутонът за присъединяване не е видим в приложението, излезте от него и отидете на Wi-Fi в „Настройки“ на мобилното си устройство. Там можете да изберете мрежата **Philips robot** и да се свържете към нея.

i Забележка: Вашият робот може да се свързва както с 2,4 GHz, така и с 5 GHz WiFi честотни ленти.

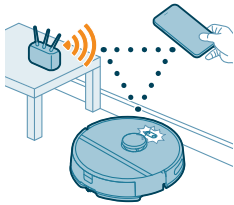



Ако сдвояването на Wi-Fi е неуспешно:

- Проверете вашата Wi-Fi връзка.
- Проверете дали сте избрали правилния модел.
- Проверете дали сте въвели правилната парола за Wi-Fi.
- Проверете дали роботът все още е в режим на настройка на Wi-Fi.

i Забележка: Можете да разберете това, ако светлинните индикатори в двата бутона на робота все още мигат в оранжево.

i Забележка: Ако не можете да разрешите проблема, посетете www.philips.com/homerun2000 за информация относно поддръжката и данните за контакт с отдела за обслужване на клиенти.

Звукови сигнали



- Езикът на гласовите предупреждения на робота може да бъде променен от английски на местния ви език. За да промените езика, изтеглете приложението и свържете робота с Wi-Fi, така че да може да изтегли новия език.
- Приложението ще издава предупреждения и напомнания, ако роботът се нуждае от внимание. По този начин ще бъдете напълно информирани за състоянието в реално време дори ако роботът почиства, когато ви няма у дома.

Задаване на езика на гласовите предупреждения

i Можете да зададете езика на гласовите предупреждения непосредствено след като свържете робота към Wi-Fi.

- 1 Уверете се, че роботът е свързан с приложението.
- 2 На две места в приложението можете да намерите опцията за промяна на езика на гласовото предупреждение:
 - На същия екран на приложението, където се иска да дадете име на робота.
 - Или като натиснете иконата за настройки в горния десен ъгъл и след това изберете раздела за настройки на робота.



3 След това изберете оттам езика на гласовото предупреждение.

Как работи роботът

Създаване на карта

Как работи картографирането

Роботът се придвижва из стаята и лазерната навигация бързо ги сканира, за да създаде карта  на етаж.

Редактиране на карта

В приложението можете да използвате Map Edit (Редактиране на карта) за:

- редактиране на стаята (сливане/разделяне на стаята, преименуване на стаята), за да можете да персонализирате програмата за почистване на робота за всяка стая;
- настройка на ограничени зони, за да укажете къде е разрешено на робота да почиства и къде не;
- създаване на карта за всеки етаж на вашия дом и съхраняване на до 5 карти. Когато използвате уреда, той създава нова карта в нова среда. Ако имате карти, които използвате често и не искате да ги замените с нови по невнимание, можете да заключите до 3 карти.

Подготовка на стаята за картографиране

Преди да започнете картографирането, се уверете, че сте направили следното:

- Разтребете зоната.
- Преместете мебелите на правилното място.
- Приберете всички свободно стоящи и малки препятствия.

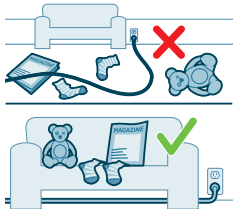

i Забележка: Това е важно, за да се избегне съхранение за постоянно на препятствията върху картата.

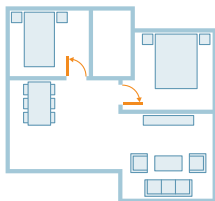

- Отворете всички вътрешни врати в дома си и затворете вратите за навън.

i Важно: Уверете се, че роботът не може да бъде блокиран по време на употреба.

Създаване и редактиране на карта



i Важно: По време на картографирането роботът не почиства.

- 1 За да създадете картата, щракнете върху „Създаване на карта“ на началния екран непосредствено след сдвояване на робота с приложението или когато преди това не е била създадена карта. Или щракнете върху иконата за настройки в горния десен ъгъл, изберете „Моите карти“ и изберете иконата „+“ в горния десен ъгъл. След това следвайте инструкциите в приложението.
- 2 За да редактирате картата си, изберете иконата на картата на началния екран или щракнете върху иконата за настройки в горния десен ъгъл, изберете „Моите карти“ и изберете „Редактиране на карта“ за картата, която искате да редактирате.

Как да кажете на робота къде да не почиства с помощта на ограничени зони за почистване

В приложението можете да задавате ограничени зони, за да посочите къде е разрешено на робота да почиства и къде не.

Виртуална стена и зони, забранени за влизане

Създайте виртуални стени  и зони, забранени за влизане,  за зоните, в които не искате роботът да влиза. Можете например да създадете виртуални стени или зони, забранени за влизане, за:

- защита на чупливи предмети. Роботът не може да различава малки препятствия, като обувки, играчки или кабели, нито блестящи, прозрачни (например стъкло) или тъмни препятствия или повърхности.
- предпазване на робота да не заседне, докато почиства.

i Забележка: Роботът може да заседне в килими с дълъг косъм, килими с ресни или много леки постелки, като тези в банята. Роботът също така не може да разпознава кабели по пода.

- Защита на робота.

i Забележка: Роботът трябва да се държи настрана от течности и мокри зони, като например купи за домашни любимци и тави за разсади.

i Важно: виртуалните стени и зоните, забранени за влизане, не трябва да се използват за защита от опасности.

i Важно: виртуалните стени и зоните, забранени за влизане, не трябва да пречат на робота да се върне в станцията.

Зона, забранена за мокро почистване

Създайте зони, забранени за мокро почистване , за да попречите на робота да почиства с моп килими или постелки.

i Забележка: Роботът ще избягва зоните, забранени за мокро почистване, когато е прикрепен държачът за подложка за забърсване. Когато държачът за подложка за забърсване не е прикрепен към робота, той ще почиства с вакуум зоната, забранена за мокро почистване.

Как почиства роботът

В приложението могат да се избират следните програми за почистване:

Програми	Описание
Нормално	Редовно почистване е предназначено за обикновено ежедневно почистване. Роботът почиства всяка стая в зависимост от настройките, които сте задали и запазили в плана за почистване. Ако средата не бъде разпозната, роботът я картографира и почиства в съответствие с последния зададен режим. Ако това е режим с функция за мокро почистване, но не е монтиран моп, роботът не подава вода. След приключване на почистването роботът се връща в станцията.
Стая	- Стая: роботът почиства една или повече стаи в зададен от вас ред.
Зона	- Зона: роботът почиства една зона в зададена от вас стая. След като изберете една от опциите по-горе, можете да изберете режим на почистване и да зададете предпочитания за почистване и разширени настройки.

Задаване на предпочитания за почистване, разширени настройки и ред на почистване

В приложението можете да изберете пет различни режима на почистване за всяка стая. Това са стандартни режими, които могат да се използват в повечето ситуации. Можете да персонализирате вашия режим на почистване, като зададете подробни предпочитания за почистване и разширени настройки.





Режими на почистване

Режим	Описание
Прахосмукачка и моп	Роботът почиства пода с прахосмукачка и моп едновременно. Този режим е предназначен за редовно почистване на твърди подови настилки.
<p>⚠ ВАЖНО: За мокро почистване на чувствителни твърди подови настилки, като например паркет, задайте нивото на водата в приложението на най-ниското ниво.</p>	
Прахосмукачка	Роботът почиства пода само с прахосмукачка. Този режим може да се използва за зони, които не трябва да се почистват с моп.
Моп	Роботът почиства пода само с моп.

Режим	Описание
Тих	Роботът почиства с минимален шум. Всмукателната мощност е намалена, а гласовите предупреждения са изключени.
Интензивно	Роботът почиства пода с прахосмукачка и моп едновременно на пълна мощност. Този режим е предназначен за старателно почистване на малки зони. Имайте предвид, че режимът не се препоръчва за почистване на големи зони. Роботът преминава през зоната 5 пъти, така че времето за почистване и използването на батерията значително ще се увеличат.

Предпочитания за почистване

За всеки режим на почистване можете да настроите следните предпочитания за почистване:

Настройка	Описание
Всмукателна мощност	<p>Промяна на всмукателната мощност:</p> <ul style="list-style-type: none"> - Ниска : за ефективно почистване с ниско потребление на енергия и ниско ниво на шума. - Нормална : за редовно почистване и ефективно отстраняване на фин прах по твърди подови настилки с оптимален баланс между мощност и ефективност. - Силно : за старателно почистване на големи подове. Може да почиства повече с едно зареждане, отколкото режимът с максимална мощност. - Макс : този режим е идеален за отстраняване на едър боклук, като например трохи. Голямата всмукателна мощност отстранява фините прахови частици, скрити дълбоко в килимите и процепите.

Влажност на мопа 	Определяне на дебита, който да се изпомпва от електрическия контейнер за вода върху мопа:
--	---

⚠ ВАЖНО: Не добавяйте гореща вода или почистващи препарати в контейнера за вода.

- Ниско: за мокро почистване на чувствителен под, например паркет. Комбинацията от почистване с прахосмукачка и мокро почистване с моп отстранява повече фина прах, отколкото само почистването с прахосмукачка.
- Средно: оптимално за редовно мокро и сухо почистване. Мопът отстранява повърхностната мръсотия и бактериите, за да поддържа дома ви хигиенизиран и здравословен.
- Високо: за чист дом без петна. За интензивно почистване се препоръчва да комбинирате тази настройка с 2 или 5 повторения на маршрута на почистване.

Повторение на маршрута на почистване	Задайте броя на повторенията. Едно преминаване е достатъчно за нормално почистване. Възможно е роботът да се програмира да извършва 2 или 5 преминавания за интензивно почистване. Препоръчително е да избирате тази опция само за конкретни зони за почистване, тъй като тя оказва влияние върху продължителността на почистване.
--------------------------------------	--

Разширени настройки

Можете да зададете собствен ред на почистване в приложението, като щракнете върху иконата за настройка в горния десен ъгъл и изберете „Ред на почистване“.

Използване на робота

Подготовка за цикъл на почистване

Преди да стартирате цикъл на почистване на робота:

- 1 Прикрепете страничната четка, като я щракнете в правилното положение от долната страна на робота.
- 2 Прикрепете държача за подложка за забърсване към долната страна на контейнера за вода.
- 3 Плъзнете правата страна на миещата се подложка за забърсване в правилния улей на държача за подложка за забърсване.
- 4 Прикрепете миещата се подложка за забърсване към велкро материала на държача за подложка за забърсване.

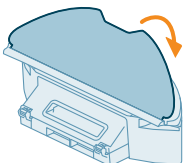
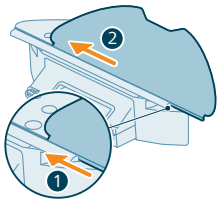
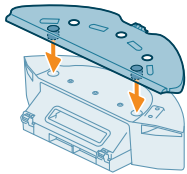
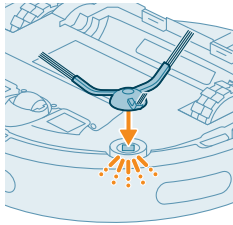

⚠ ВАЖНО: Държачът за подложка за забърсване може да се отстранява. Но когато роботът се използва с държача за подложка за забърсване, миещата се подложка за забърсване винаги трябва да е прикрепена към държача дори ако използвате робота без мокро почистване. Целта е да се предотвратят щети по пода и по държача на мопа по време на употреба.

- Разчистете от пода всички кабели, жици, проводници и малки предмети, като например обувки и играчки, за да не се спъва в тях роботът.

- Отворете всички вътрешни врати в дома си.
- Намокрете предварително мопа за оптимални резултати.

Стартиране на първата ви програма за почистване чрез приложението

Старт

- 1 Отворете приложението.
- 2 Изберете програмата за почистване: нормално, стая или зона.
- 3 Натиснете иконата Старт.

i Забележка: уверете се, че бутонът за вкл./изкл. на работата е поставен в положение „включено“ („I“).

i Забележка: Ако нивото на батерията е твърде ниско, почистването не може да започне. Изчакайте, докато роботът бъде зареден достатъчно, преди да стартирате цикъл на почистване.

Stop (Стоп)

- 1 Натиснете иконата Пауза в приложението. Роботът спира.
- 2 Натиснете иконата Старт отново. Роботът продължава.
- 3 Натиснете иконата за връщане. Роботът се връща в станцията.

Използване на работата без приложението

i Забележка: За оптимално удобство на работата ви препоръчваме да използвате приложението.

Без приложението можете да използвате двата бутона на работата, за да го управлявате.

- Бутон за старт/пауза
 - Продължително натискане (3 секунди) за включване и изключване на работата.
 - Кратко натискане за стартиране на почистване или за спиране на пауза на почистването. Повторно натискане за възобновяване на почистването.
- Бутон Home
 - Кратко натискане (когато роботът не почиства в момента): роботът ще намери станцията и ще се зареди.
 - Кратко натискане по време на почистване: роботът ще спре да почиства. Повторно кратко натискане: роботът се връща в станцията, за да се зареди.
 - Кратко натискане, когато роботът се връща към станцията: роботът ще спре да се връща към станцията. При повторното натискане роботът продължава връщането си към станцията.

i Забележка: За да деактивирате WiFi функцията на работата, натиснете предпазителя от предната страна на работата и бутона home за 10 секунди.

Можете да използвате основните функции и без WiFi, но за пълен достъп до всички функции препоръчваме да свържете робота с WiFi.

При ръчно управление на робота той ще почиства с прахосмукачка и mop. Въпреки това, ако контейнерът за вода е празен или държачът за подложката за забърсване не е поставен, роботът няма да почиства с мопа.

Модел на почистване на робота

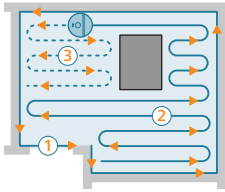

Роботът почиства дома по структуриран начин. Той почиства стая по стая и винаги започва първо от ъглите на стаята, преди да обходи останалата повърхност.

Връщане в станцията

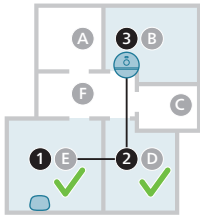

След като роботът завърши цикъла на почистване, той ще се върне автоматично в станцията за презареждане.

Автоматично презареждане и възобновяване

Когато зарядът на батерията спадне (<20%) по време на почистване, роботът автоматично се връща в станцията за презареждане. Когато батерията се презареди, роботът продължава от мястото, където е спрял.

Можете да дезактивирате тази функция в приложението, като щракнете върху иконата за настройки в горния десен ъгъл и след това включите или изключите опцията „възобновяване на почистването“.

Почистване и поддръжка

Кога да извършвате поддръжка

Елемент	Почистване	Смяна
Миеща се подложка за забърсване	След всяка употреба	3-6 месеца
Основна четка	Ежемесечно	6-12 месеца

Миещ се филтър	Ежемесечно	3-6 месеца
Странична четка	Ежемесечно	6-12 месеца
Основни колела и предно колело	Ежемесечно	-
Сензор за 360° лазерна навигация (LiDAR)	Ежемесечно	-
Сензори: - Сензори за инфрачервен сигнал - Сензор против падане (3 бр.)	Ежемесечно	-
Контакти за зареждане на робота и станцията	Ежемесечно	-
Сензори за разпознаване на поставянето на контейнера за прах и контейнера за вода	6 месеца	-
Контейнер за прах	Изпразвайте контейнера за прах след всяка употреба.	

Как да почиствате подложката за забърсване и контейнера за прах

Почистване на миещата се подложка за забърсване

1 Издърпайте миещата се подложка за забърсване от велкро материала.

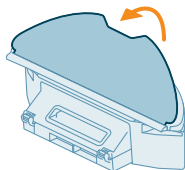

2 Плъзнете правата страна на миещата се подложка за забърсване от улея.

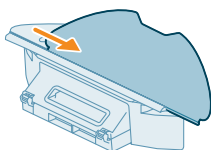

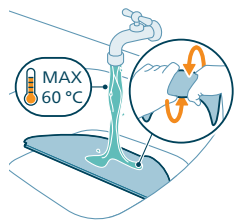

- 3 Изплакнете и почистете миещата се подложка за забърсване с вода или в пералня.

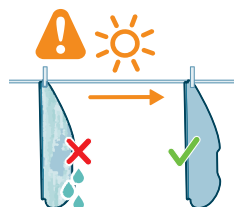

- 4 Оставете миещата се подложка за забърсване да изсъхне на въздух.

i Забележка: Не използвайте други начини, за да подсушавате миещата се подложка за забърсване.

Почистване на контейнера за прах и миещия се филтър

- 1 Издърпайте контейнера за вода с контейнера за прах.

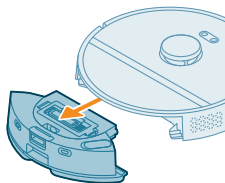

- 2 Отворете капака на контейнера за прах.

i Забележка: Внимавайте да не объркате капака на контейнера за прах с капака на миещия се филтър.

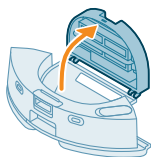

- 3 Изсипете мръсотията от контейнера за прах.

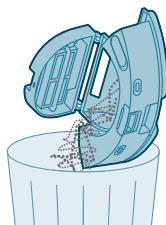

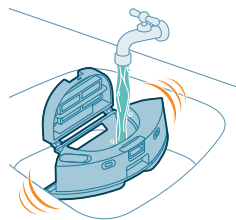

4 Изплакнете контейнера за прах под течаща вода.

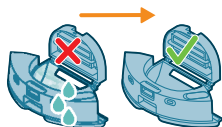

5 Оставете контейнера за прах да изсъхне на въздух.

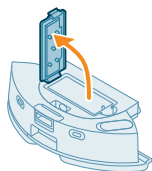

6 Отворете капака на миеция се филтър.

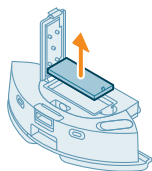

7 Извадете миеция се въздушен филтър.

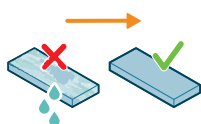

8 Изплакнете миеция се филтър с вода и го изсушете на въздух.

i Забележка: Не използвайте почистващи препарати.

i Забележка: Не използвайте други начини, за да подсушавате миеция се филтър.

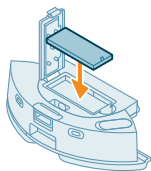

9 Уверете се, че миещият се филтър е напълно сух, след което го поставете върху блокировката на филтъра на контейнера за прах и го бутнете навътре.

10 Натиснете надолу миещия се филтър.

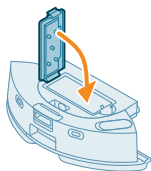

11 Затворете капака на миещия се филтър.

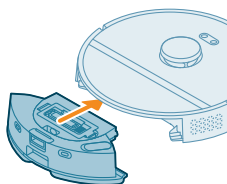

12 Плъзнете контейнера за прах отново на мястото му в контейнера за вода.

Почистване на контейнера за вода

1 Натиснете бутона за освобождаване на контейнера за вода и го издърпайте от робота.

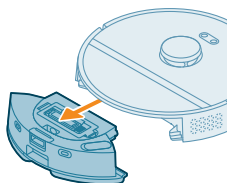

2 Отворете капака на контейнера за вода.

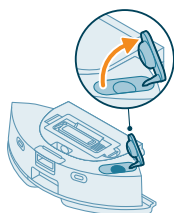

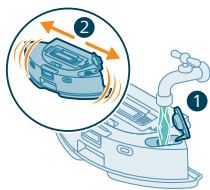

- 3 Напълнете контейнера за вода с чешмяна вода и го разклатете над мивката.

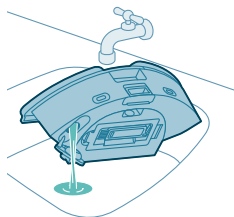

- 4 Излейте останалата вода от контейнера за вода.



- 5 Подсушете контейнера за вода отвън с кърпа.

i Забележка: Не използвайте почистващи препарати.

⚠ ВАЖНО: Не мийте контейнера за вода в съдомиялна машина.

- 6 Дръжте уплътняващата капачка на контейнера за вода отворена, за да може вътрешността му да изсъхне на въздух.

i Забележка: Не използвайте други начини, за да подсушавате контейнера за вода.

- 7 Поставете контейнера за вода в робота.

i Забележка: Проверете дали контейнерът за вода е сух отвън.

i Забележка: Не използвайте почистващи препарати.

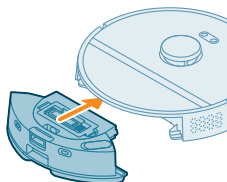

Почистване на основната четка

- 1 Поставете робота с дъното нагоре върху равна и стабилна повърхност.
- 2 Натиснете едновременно бутоните за освобождаване на капака на четката.
- 3 Вдигнете и свалете капака на четката.

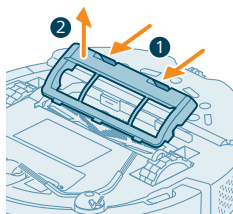

- 4 Извадете основната четка.

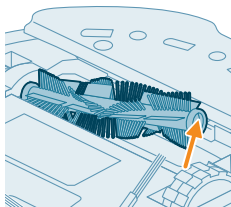

- 5 Отделете инструмента за почистване от капака на контейнера за прах.

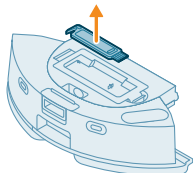

- 6 Използвайте инструмента за почистване, за да срежете космите.

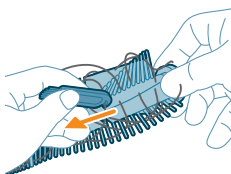

- 7 Отстранете космите и мръсотията от основната четка.

👉 Съвет: Използвайте края с четка на инструмента за почистване, за да отстраните мръсотията от основната четка.

- 8 Ако сте отстранили капачката от края на основната четка, поставете я отново на място.

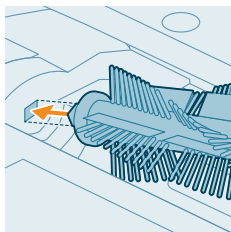
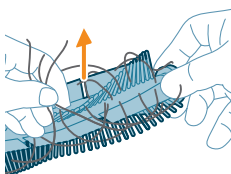

- 9 Поставете основната четка на правилното място. Подравнете квадратния клин с квадратния отвор и вкарайте четката на място.

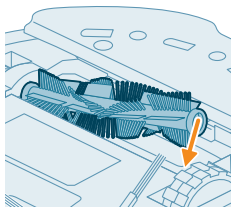

- 10 Поставете езичетата на капака на четката в правилните отвори.

- 11 Бутнете навътре капака на четката.

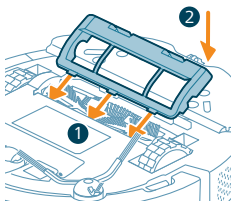

Почистване на страничната четка

- 1 Поставете робота с дъното нагоре върху равна и стабилна повърхност.
2 Свалете страничната четка.

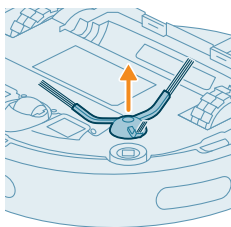

- 3 Използвайте четка с меки косъмчета (например четка за зъби) за отстраняване на праха и мъха от страничната четка и робота.

 **Съвет:** Можете да използвате края с четка на инструмента за почистване за отстраняване на праха и мъха от страничната четка и робота.

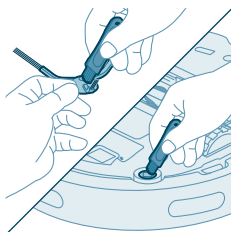

- 4 Прикрепете страничната четка, като я щракнете в правилното положение от долната страна на робота.

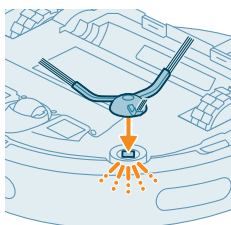

Почистване на основните колела и предното колело

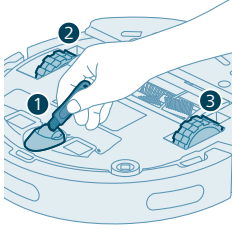

- 1 Поставете робота с дъното нагоре върху равна и стабилна повърхност.
- 2 Използвайте четка с меки косъмчета (например четка за зъби) за отстраняване на праха и мъха от предното колело и основните колела.

i Можете да използвате края с четка на инструмента за почистване за отстраняване на праха и мъха от колелата.

Почистване на сензорите, контактните точки и прозореца за IR сигнал

За поддържане на доброто качество на почистването трябва от време на време да почиствате сензора, контактните точки и прозореца за IR сигнал.

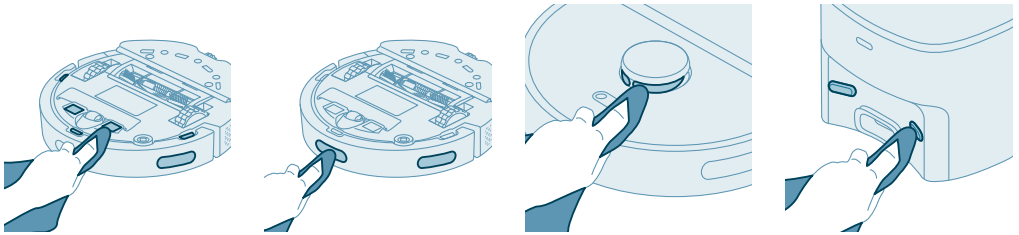

- 1 Извадете щепсела на станцията от контакта.
- 2 Използвайте мека неабразивна суха кърпа.
- 3 Почистете компонентите.

i Забележка: Не използвайте почистващи препарати.

- 4 Подсушете компонентите и повърхностите със суха кърпа.

i Забележка: Не използвайте други начини, за да подсушавате компонентите.

Смяна на торбичката за прах

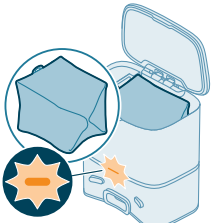

Когато оранжевият LED индикатор на станцията за автоматично самопочистване мига, това показва, че торбичката за прах е пълна.

- 1 Отворете капака на станцията за автоматично самопочистване.

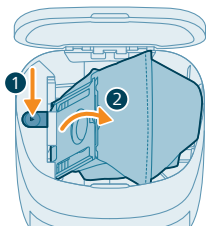

- 2 Натиснете бутона за освобождаване и бутнете държача на торбичката настрани.

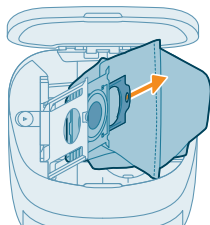

- 3 Извадете и изхвърлете торбичката за прах.

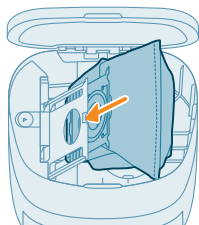

- 4 Плъзнете картонената част на торбичката за прах в държача за торбичката.

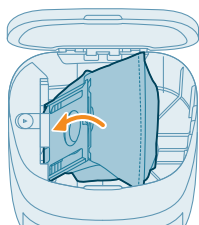

- 5 Бутнете държача за торбичката назад в изправено положение, докато чуete щракване.
6 Затворете капака на станцията за автоматично самопочистване.

1 За информация относно къде и как да поръчаме нови торбички за прах вижте раздел „Смяна“ в ръководството.

Дълготрайно съхранение

- 1 Заредете батерията докрай.
- 2 Съхранявайте робота при температури между 8°C и +35°C.

Сигнали от потребителския интерфейс и тяхното значение

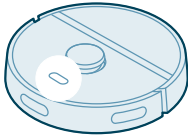
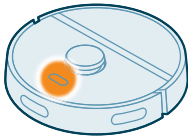
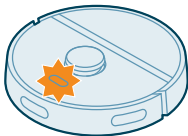
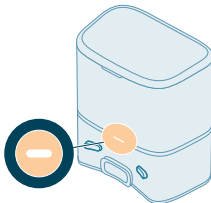
Сигнал	Описание на сигнала	Значение на сигнала
	Светлинният индикатор на робота светва в бяло.	Роботът е включен или се намира в цикъл на почистване.
	Светлинният индикатор на робота пулсира в бяло и оранжево.	Роботът се зарежда.
	Светлинният индикатор на робота мига в оранжево.	Роботът се сблъсква с проблем или е в режим на сдвояване.
	Светлинният индикатор на станцията светва в бяло.	Станцията е включена в контакта.

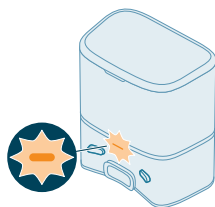
Сигнал**Описание на сигнала****Значение на сигнала**

Светлинният индикатор на станцията мига в оранжево.

Капакът на станцията не е затворен, торбичката s-bag не е поставена в станцията или е пълна.

Ако индикаторът продължава да свети в оранжево, след като сте проверили горепосоченото, свържете се с центъра за обслужване на клиенти във вашата държава.

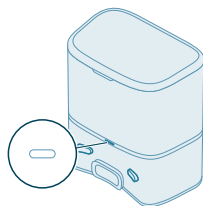

Светлинният индикатор на станцията е изключен.

Станцията не е включена в контакта. Ако станцията е включена в контакта, светлинният индикатор угасва, ако уредът е оставен неактивен, за да се пести енергия.

Нулиране/възстановяване на работа

Може да нулирате/възстановите работата на работа чрез едновременно натискане и задържане за 15 секунди на бутона home и бутона вкл./изкл. от горната страна на работата.

i Забележка: След нулиране/възстановяване на работа той трябва да се свърже отново към приложението, тъй като съответните настройки в приложението са премахнати.

Смяна

Поръчване на аксесоари

За да закупите аксесоари или резервни части, посетете www.philips.com/homerun2000 или се обърнете към Вашия търговски представител на Philips. Можете също така да се свържете с центъра за обслужване на потребители на Philips във вашата държава (за данни за контакт вижте листовката за международната гаранция).

Резервни части:

XV1430

Резервни миещи се
подложки за забърсване

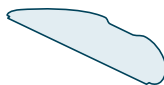

XV1433

Комплект за поддръжка с
2 филтъра, 1 основна
четка и 1 странична четка.

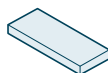

FC8022

Торбички за прах
(противоалергични s-bag)



Изваждане на акумулаторната батерия

За да извадите акумулаторната батерия, следвайте инструкциите по-долу. Също така можете да занесете робота в оторизиран сервизен център на Philips за изваждане на акумулаторната батерия. Свържете се с Центъра за обслужване на клиенти на Philips във Вашата страна за адреса на сервиз близо до Вас.

Вземете всички необходими мерки за безопасност, когато боравите с инструменти за отваряне на продукта и когато изхвърляте акумулаторната батерия.

Предупреждение: Преди да извадите батерията, се уверете, че уредът е изключен от станцията и батерията е изтощена напълно.

- 1 Стартирайте робота от някое място в стаята, а не от станцията.
- 2 Оставете робота да работи, докато акумулаторната батерия се изтощи, за да сте сигурни, че е напълно разрежена, преди да я извадите и да я изхвърлите.
- 3 Развийте винтовете на капака на отделението за батерията и свалете капака.

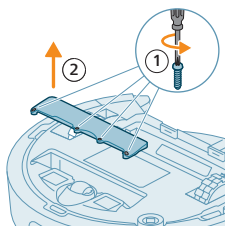

- 4 Извадете акумулаторната батерия и я разкачете, като натиснете малката щипка на конектора ѝ, за да го освободите.
- 5 Занесете робота и акумулаторната батерия в пункт за събиране на отпадъци от електрически и електронни продукти.

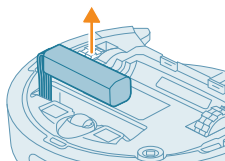

Гаранция и поддръжка

Ако се нуждаете от информация или поддръжка, посетете www.philips.com/support или прочетете листовката за международна гаранция.

Вашата прахосмукачка-робот е проектирана и разработена по най-добрия възможен начин. Ако въпреки това се наложи тя да бъде ремонтирана, Центърът за обслужване на клиенти във вашата страна ще ви съдейства за предприемане на необходимите ремонти във възможно най-кратък срок и при максимално удобство за вас. Ако във вашата страна няма Център за обслужване на клиенти, обърнете се към местния търговец на уреди на Philips.

Изхвърляне и рециклиране

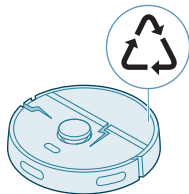

Не изхвърляйте робота при обикновените битови отпадъци. Занесете го в близкия пункт за рециклиране на електрическо оборудване.

Отстраняване на неизправности

В тази глава са обобщени най-честите проблеми, които може да срещнете при използване на уреда. Ако не можете да разрешите проблема с помощта на информацията по-долу, отворете приложението за работи Philips HomeRun или посетете www.philips.com/homerun2000, където можете също да намерите видеоклипове за поддръжка и често задавани въпроси. Можете също да се обърнете към центъра за обслужване на клиенти във вашата държава.

Проблем	Възможна причина	Решение
Роботът не се включва.	Батерията е изтощена.	Заредете робота в станцията преди употреба.
	Температурата на околната среда е твърде ниска или висока.	Използвайте робота при температури между 8°C и 35°C.
Роботът не може да се сдвои с приложението.	Роботът вече не е в режим на сдвояване.	Превключете робота отново в режим на сдвояване, като задържите едновременно бутона Home и бутона вкл./изкл. (светлинните индикатори ще мигат в оранжево).
	Wi-Fi връзката (сигналът) не е добра.	Поставете робота в зона с добър Wi-Fi сигнал.
	Избрана е грешна Wi-Fi мрежа.	Уверете се, че сте избрали правилната Wi-Fi мрежа.
	Използвана е грешна парола.	Уверете се, че използвате правилната парола за Wi-Fi.
	Избран е грешен модел робот в приложението.	Уверете се, че сте избрали правилния модел робот.
	Изтеглено е грешно приложение.	Винаги използвайте приложението, което сте изтеглили чрез QR кода от ръководството за бърз старт.
Връзката между приложението и робота е прекъсната.	Роботът е излязъл извън обхвата на Wi-Fi сигнала.	Изчакайте роботът да се върне обратно в зона с добър Wi-Fi сигнал.

Проблем	Възможна причина	Решение
	Роботът е преминал в спящ режим.	Роботът ще премине в спящ режим, ако не се върне в станцията. Натиснете и задръжте бутона вкл./изкл. за поне 3 секунди, за да събудите робота. След това го изпратете в станцията чрез приложението или като натиснете бутона home.
	Паролата за Wi-Fi е променена.	Когато данните за Wi-Fi са променени: добавете отново робота към приложението.
	Името на Wi-Fi мрежата е променено.	Когато данните за Wi-Fi са променени: добавете отново робота към приложението.
	Акаунтът в приложението е променен.	Когато данните на акаунта са променени, добавете отново робота към приложението.
Имейлът с кода за потвърждение не е получен.	Имейлът с кода за потвърждение може да се забави до една минута.	Изчакайте повече от една минута имейлът да пристигне.
	Имейлът не е изпратен.	Щракнете върху бутона Resend (повторно изпращане).
	Имейлът може да е пристигнал в папка „спам“ или „нежелана поща“.	Проверете папките „спам“ или „нежелана поща“. (Имейл адресът на подателя започва с: HomeRun_noreply@).
	Използван е грешен имейл адрес.	Проверете дали сте използвали правилния имейл адрес.
	Телефонът или компютърът нямат добра интернет връзка за получаване на имейла.	Уверете се, че телефонът или компютърът имат добра интернет връзка.
Роботът не може да намери станцията.	Станцията е преместена по време на цикъл на почистване.	Върнете станцията на същото място, където е била, когато е започнал цикълът на почистване.
	Станцията не е включена към електрозахранването.	Включете станцията към електрозахранването.
	Сензорите на робота и/или станцията са замърсени.	Почистете всички сензори на робота и станцията.
	Запазена е зона, забранена за влизане, твърде близо до станцията.	Не запазвайте зони, забранени за влизане, твърде близо до станцията.

Проблем	Възможна причина	Решение
	Станцията е поставена на място с много ярка светлина.	Не поставяйте станцията на място с много ярка светлина (като например пряка слънчева светлина). Това може да създава смущения за инфрачервения сигнал.
Роботът избутва станцията.	Станцията не е поставена близо до стена.	Поставете станцията с гръб към стена.
	Сензорите на работа и/или станцията са замърсени.	Почистете всички сензори на работа и станцията.
	Около станцията няма достатъчно свободно пространство (0,5 метра от всяка страна и 1,5 метра отпред).	Уверете се, че около станцията има достатъчно свободно пространство.
Роботът не почиства добре.	Контейнерът за прах на работа е пълен.	Изпразнете контейнера за прах на работа.
	Контейнерът за вода е празен.	Напълнете контейнера за вода навреме.
	В четките има заседнали препятствия.	Извадете всички препятствия от четките.
	Филтърът не е почистен.	Почиствайте филтъра редовно.
	Филтърът не е върнат на мястото му или не е поставен правилно.	Поставете отново филтъра на мястото му правилно.
	Миещият се mop трябва да бъде сменен.	Сменете миещия се mop XV1430. Купете нов миещ се mop XV1430 чрез приложението или на адрес www.philips.com/homerun2000
Роботът не използва или използва много малко вода по време на мокрото почистване.	Зададено е твърде ниско ниво на водата.	Задайте по-високо ниво на водата в приложението.
Твърде много вода излиза от мопа/роботът мокри твърде много пода.	Зададено е твърде високо ниво на водата.	Задайте по-ниско ниво на водата в приложението.
		⚠ ВАЖНО: За мокро почистване на чувствителни твърди подови настилки, като например паркет, задайте нивото на водата в приложението на най-ниското ниво.

Проблем	Възможна причина	Решение
Роботът пропуска области за почистване/не почиства цялата зона/започнал е да пропуска някои места.	Сензорите на робота вече не са чисти.	Почистете сензорите на робота със суха кърпа.
	Роботът работи по хлъзгави полирани подове.	Уверете се, че подът е сух, преди роботът да започне да чисти.
	Роботът не може да достигне някои зони, блокирани от мебели или прегради.	Разтребете зоната, която ще се чисти, като поставите мебелите и малките предмети на правилното им място.
	Зоната за почистване не е разтребена.	Махнете малките предмети от пода и разтребете зоната за почистване, преди роботът да започне почистването.
	Роботът поддържа безопасно разстояние до зоните, забранени за влизане, и зоните, забранени за мокро почистване, и това може да стане причина да не премине през определена зона.	Направете зоната, забранена за влизане, или зоната, забранена за мокро почистване, малко по-малки в приложението.
Роботът се е задръстил, като е погълнал кабел.	По пода има кабели, които роботът не може да разпознае.	Спрете робота и свалете капака на четката. Извадете основната четка и проверете дали нещо не е заседнало в страничната четка: отстранете страничната четка, извадете кабела и прикрепете отново страничната четка. Отстранете всички кабели от пода, преди да започнете цикъл на почистване.
Роботът пада по стълбите.	Сензорите против падане от долната страна на робота са замърсени.	Почистете сензорите против падане от долната страна на робота. Ако роботът продължава да пада от стълби, нарисувайте в приложението виртуална стена в горната част на стълбите.
	Върху най-горното стъпало на стълбите са поставени предмети, които роботът разпознава и затова мисли, че е безопасно да продължи движението.	Отстранете всички предмети, които са поставени на най-горното стъпало на стълбите.
Роботът не се зарежда или батерията се разрежда много бързо.	Роботът се съхранява на място, което е твърде горещо или студено.	Зареждайте и съхранявайте робота при температури между 8°C и 35°C.
Станцията за автоматично самопочистване не събира прах от робота.	Торбичката за прах не е върната на мястото ѝ или не е поставена правилно.	Поставете торбичката за прах правилно в станцията за автоматично самопочистване.

Проблем	Възможна причина	Решение
	Торбичката за прах е пълна.	Поставете празна торбичка за прах в станцията за автоматично самопочистване.
	Тихият режим или настройката „не ме безпокойте“ са активирани в приложението.	Премахнете отметката на тихия режим или настройката „не ме безпокойте“ в приложението.
	Входът на станцията за автоматично самопочистване е задръстен.	Почистете входа на станцията за автоматично самопочистване.
В контейнера за вода се образува пяна и роботът се движи странно.	В контейнера за вода е добавен почистващ препарат, който води до хлъзгане на робота.	Никога не добавяйте почистващ препарат в контейнера за вода. Почистете робота и колелата му и изплакнете старателно контейнера за вода.
Роботът издава необичаен шум.	Филтърът не е върнат на мястото му или не е поставен правилно.	Проверете дали филтърът е поставен на мястото му правилно.
	Роботът е почистил твърдо парче мръсотия, което сега се движи в контейнера за прах.	Изпразнете контейнера за прах.
Четките не се въртят.	В основната четка има заседнали косми.	Отстранете космите с инструмента за почистване на четка, доставен с робота.
	В четките има заседнали други препятствия.	Отстранете другите препятствия от четките.
	Основната четка не е поставена на мястото ѝ правилно.	Извадете основната четка и я сглобете отново.
		Когато основната четка не е поставена на мястото ѝ правилно: сглобете отново правилно квадратния вал в квадратния отвор.
Страничната четка се деформира.	Нещо може да е заседнало в страничната четка.	Поставете четката в гореща вода за известно време и я оставете да изсъхне.
		Купете нова странична четка чрез приложението или на адрес www.philips.com/homerun2000
Роботът няма да се движи по черен под.	Роботът мисли, че чисто черният под представлява опасност от падане – активира се сензорът за разпознаване на стръмнина.	Уверете се, че светлините в стаята с чисто черен под са включени.

Проблем	Възможна причина	Решение
		Почистете сензора против падане от долната страна на робота.
Зададен е график, но роботът не започва да чисти според него.	Може да е активирана функцията „не ме безпокойте“.	Проверете в приложението дали функцията „не ме безпокойте“ е включена по същото време като графика.
	Роботът е в спящ режим.	Уверете се, че роботът се зарежда в станцията. Роботът ще премине в спящ режим, ако не се върне в станцията. Натиснете и задръжте бутона вкл./изкл. за поне 3 секунди, за да събудите робота. След това го изпратете в станцията чрез приложението или като натиснете бутона home.
	В приложението е избрана грешна часова зона.	Можете да промените часовата зона в приложението в „Моят акаунт“ под „Профил“.
	Връзката между робота и Wi-Fi мрежата е прекъсната.	Уверете се, че Wi-Fi мрежата работи.
	Батерията на робота е изтощена.	Уверете се, че станцията е включена в електрозахранването.
Влизането в акаунта в приложението за работи не е възможно.	Имейл адресът е променен.	Създайте нов акаунт в приложението, в случай че имейл адресът е променен.
	Паролата е грешна.	Въведете правилната парола.
		В случай че сте забравили паролата, щракнете върху забравена парола и следвайте стъпките.
	Избран е грешен регион на държавата.	Изберете правилния регион на държавата в приложението.
Продължават да се получават изскачащи съобщения относно актуализации на приложението или фърмуера.	Актуализациите на приложението или фърмуера не са инсталирани.	За непрекъснато подобрение на робота ви препоръчваме да инсталирате всички актуализации.
Приложението за работи Philips HomeRun не е налично в моята държава.	VPN може да блокира достъпа до правилната информация за държавата.	Деактивирайте всички VPN услуги, които използвате.
	Акаунтът в Google или Apple може да е настроен на друга държава.	Променете информацията за Google или Apple, за да съответства на държавата, в която сте закупили робота.

Проблем	Възможна причина	Решение
Актуализацията на фърмуера е неуспешна.	Нивото на батерията е твърде ниско.	Нивото на батерията на робота трябва да е над 20%, за да може да се инсталира актуализация.
	Роботът не е в станцията.	Уверете се, че роботът се зарежда в станцията, когато инсталирате актуализацията.
	Wi-Fi сигналът не е достатъчно добър.	Уверете се, че роботът е на място със силен Wi-Fi сигнал.
Роботът завърши картографирането, но не виждам карта в приложението.	Роботът не започна и не завърши в станцията.	За да създадете карта, се уверете, че роботът започва и завършва в станцията. След като картата бъде запазена в приложението, можете да използвате робота без станцията.
	Роботът заседна или блокира по време на картографирането.	Върнете робота в станцията и рестартирайте процеса на картографиране. Установете мястото, където роботът е заседнал по-рано, и премахнете всички препятствия или блокирайте достъпа на робота до тази област. След като картата е създадена, можете да създадете зона, забранена за влизане, за да попречите на робота да навлезе отново в нея.
Моята карта изчезна от приложението.	Достигнато е максимално допустимото количество карти.	Роботът ще създаде нова карта, когато разпознае нова среда. Ако вече имате 5 карти, роботът ще изтрие стара. Ако искате да се уверите, че роботът няма да изтрие дадена карта, заключете я в приложението. Можете да заключите 3 карти наведнъж.
Не искам да използвам WiFi функцията.	WiFi функцията може да бъде деактивирана на вашето устройство.	За да деактивирате WiFi функцията на робота, натиснете бронята от предната страна на робота и бутона home за 10 секунди. Можете да използвате основните функции и без WiFi, но за пълен достъп до всички функции препоръчваме да свържете робота с WiFi.

Содржина

Вовед	980
Преглед на производот	981
Пред првата употреба	982
Подготовка за користење	983
Полнење на роботот	984
Преземете ја апликацијата, регистрирајте се и поврзете се со Wi-Fi	985
Звучни сигнали	987
Поставете го јазикот на гласовните предупредувања	987
Како функционира роботот	988
Направете карта	988
Кажете му на роботот каде да не чисти со зоните ограничени за чистење.	989
Како чисти роботот	990
Поставете претпочитани поставки за чистење, напредни поставки и редослед на чистење	990
Користење на роботот	992
Подготовка за чистење	992
Започнете ја вашата прва програма за чистење преку апликацијата	993
Користење на роботот без апликацијата	993
Шема за чистење на роботот	994
Враќање на станицата	994
Автоматско полнење и продолжување	994
Чистење и одржување	994
Кога да извршувате одржување	994
Како да се чистат крпата за бришење и садот за прашина	995
Чистење на резервоарот за вода	998
Чистење на главната четка	999
Чистење на страничната четка	1001
Чистење на главните тркалца и на предното вртливо тркалце	1002
Чистење на сензорите, контактните точки и прозорецот за IR-сигнал.	1002
Замена на кесата за прашина	1003
Долгорочно складирање	1004
Сигнали на корисничкиот интерфејс и нивно значење	1004
Ресетирајте го/вратете го на основите роботот	1005
Замена	1005
Нарачување додатоци	1005
Отстранување на батеријата на полнење	1006
Гаранција и поддршка	1007
Фрлање и рециклирање	1008
Решавање проблеми	1008

Вовед

Честитки за купувањето на роботска правосмукалка од серијата Philips HomeRun 2000! За да го добиете максимумот од вашиот робот и да пристапите до сите напредни функции, можете да ја преземете и инсталирате апликацијата на роботот Philips HomeRun. Исто така можете да

најдете видеа за поддршка и често поставувани прашања во апликацијата или да одите на www.philips.com/homerun2000.

Внимателно прочитајте ја посебната безбедносна брошура пред првпат да го користите роботот и зачувајте ја за во иднина.

Преглед на производот

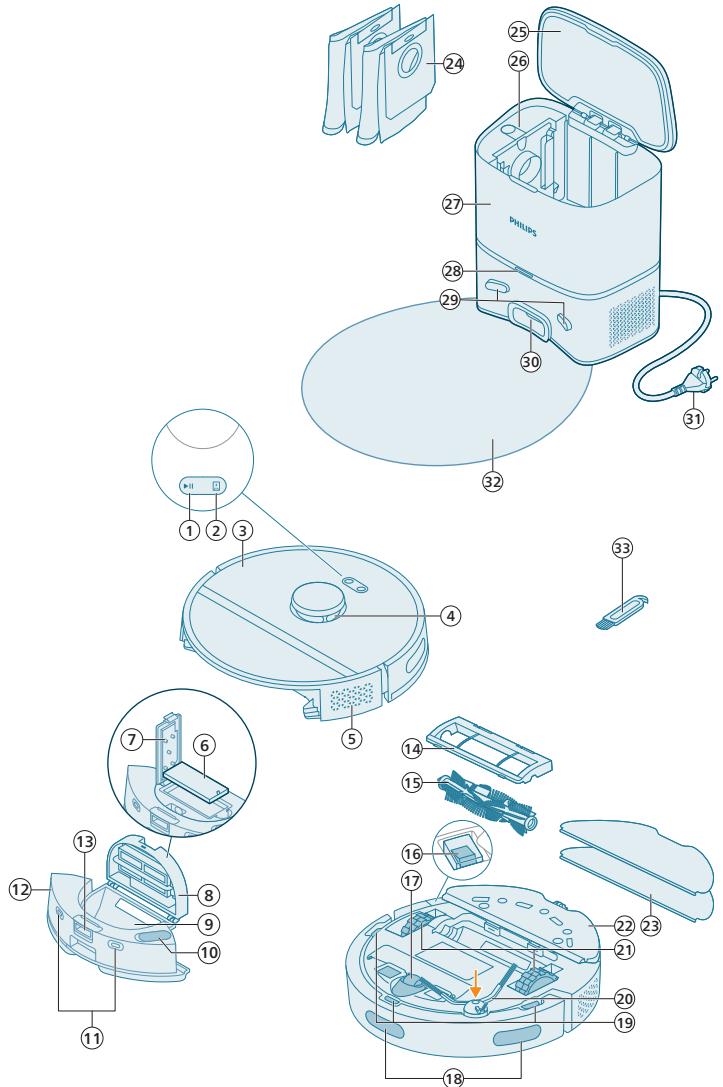

- 1 Копче за старт/стоп
- 2 Копче за враќање на станицата
- 3 Горен капак
- 4 Ласерска навигација во 360° (LiDAR)

- 5 Излезен отвор за воздух
- 6 Филтер што може да се мие
- 7 Капак на филтерот што може да се мие
- 8 Капак на садот за прашина
- 9 Сад за прашина
- 10 Влезен отвор за вода
- 11 Контактни точки за полнење (робот)
- 12 Резервоар за вода
- 13 Пуштете го копчето на резервоарот за вода
- 14 Капак на четка
- 15 Главна четка
- 16 Прекинувач за вклучување/исклучување
- 17 Предно вртливо тркалце
- 18 Сензор за избегнување понори и сидови
- 19 Сензор против паѓање (3x)
- 20 Странична четка
- 21 Главни тркалца
- 22 Држач на крпата за бришење
- 23 Крпа за бришење што може да се мие (2x)
- 24 Кеса за прашина (2x)
- 25 Капак на канистер
- 26 Простор за кеса за прашина
- 27 Станица за автоматско празнење
- 28 Сијаличка за индикација
- 29 Контактни точки за полнење (станција)
- 30 Влезен отвор за автоматско празнење
- 31 Приклучок за кабел за напојување
- 32 Подлога
- 33 Алатка за чистење на четката

Пред првата употреба

- 1 Извадете го уредот од кутијата и отстранете ги сите делови од пакувањето.
- 2 Отстранете ги заштитните прекривки.
- 3 Ако видите каков било знак на видливо оштетување, одете на **www.philips.com/support** или контактирајте со центарот за грижа за корисници во вашата земја.

Подготовка за користење

💡 Совети за избирање на најдобрата локација за монтирање на станицата:

- Немојте да ја ставете станицата на силна сончева светлина или под мебел. Ова ќе го блокира инфрацрвениот сигнал што му помага на роботот да си го најде патот назад до станицата.
- Монтирајте ја станицата на рамна површина до сид.
- Монтирајте ја станицата на цврст под.
- Не ја поставувајте станицата во близина на скали или извор на загревање (радијатор).
- Монтирајте на локација со добра покриеност на WiFi.

Монтирајте ја станицата

1 Монтирајте ја станицата во точните димензии за поставување.

i Забелешка: Држете растојание од 0,5 метри кај страничните делови на станицата и 1,5 метри пред станицата.

- 2 Поврзете ја станицата со електричното напојување.
- 3 Осигурете се дека преостанатиот дел од кабелот за напојување е добро сокриен зад станицата за роботот да не може да вози преку него.
- 4 Поставете ја кесата за прашина во просторот за кеса за прашина на станицата.

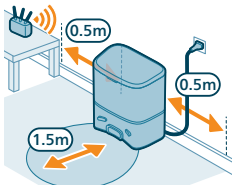

Монтирајте ги држачот на крпата за бришење, крпата за бришење што може да се мие и страничната четка

1 Прикачете ја страничната четка со тоа што ќе кликне во правилната положба на долниот дел од роботот.

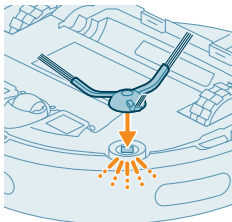

2 Прикачете го држачот на крпата за бришење на долниот дел од резервоарот за вода на роботот.

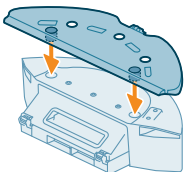

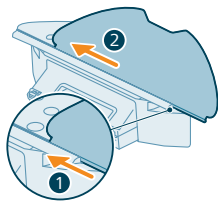

- 3** Со лизгање вметнете ја правата страна на крпата за бришење што може да се мие во точниот жлеб на држачот за крпата за бришење.

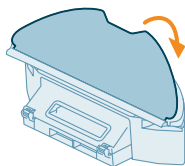

- 4** Прикачете ја крпата за бришење што може да се мие на материјалот со лепенка на држачот за крпата за бришење.

Полнење на роботот

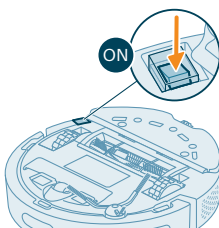

- 1** Притиснете го копчето за вклучување/исклучување на долниот дел од роботот за да го вклучите.
- 2** Свртете го роботот на неговата правилна положба и ставете го на подот пред станицата.
- 3** Осигурете се дека станицата е поврзана со ѕидниот приклучок.

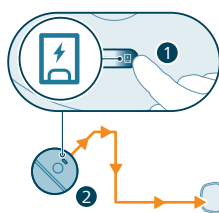

- 4** Притиснете го копчето за враќање на станицата. Роботот вози до правилната положба во станицата.
- 5** Почекајте сè додека роботот не биде целосно наполнет.

Ако батеријата е празна, роботот нема да вози до правилната положба. Во овој случај, следете ги следните чекори:

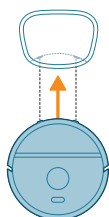

- 1** Свртете го роботот на неговата правилна положба и ставете го на подот пред станицата. Резервоарот за вода треба да биде свртен кон станицата.
- 2** Порамнете ги контактните точки за полнење на резервоарот за вода на роботот со контактните точки за полнење на станицата.

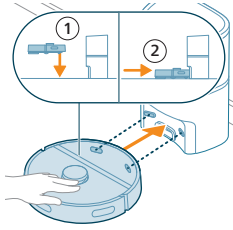

- 3** Притиснете го роботот на станицата така што контактите за полнење на роботот ќе направат контакт со контактите за полнење на станицата.

i Забелешка: Осигурете се дека роботот е во правилната положба и дека почнал да се полни. Светлата во двете копчиња на горниот дел од роботот трепкаат бавно. Ако батеријата е празна, може да биде потребно некое време пред роботот да укаже дека се полни.

i Внимание: Дури и доколку го полните роботот првпат, станицата ќе почне да го празни роботот со смуканье. Тоа не е грешка, туку дел од нормалната постапка за полнење.

- 4** Почекајте сè додека роботот не биде целосно наполнет.

i Забелешка: Осигурете се дека роботот е целосно наполнет пред да го користите првпат.

i Забелешка: Белото LED-светло на станицата исто така се пали за да укаже дека роботот се полни.

Преземете ја апликацијата, регистрирајте се и поврзете се со Wi-Fi

Содржина на апликацијата

Можете да ракувате со роботот со апликацијата за работи Philips HomeRun. Апликацијата ви овозможува да управувате со роботот и ви нуди помош и поддршка:

- 1** Видеа со упатства за користење.
- 2** Целосен прирачник за корисниците.
- 3** ЧПП.
- 4** Контактирајте со центарот за грижа за корисниците.
- 5** Направете карта од вашиот дом.
- 6** Изберете кои соби да се чистат.
- 7** Избирајте помеѓу различни режими на чистење и поставки за секоја соба.
- 8** Прегледајте ја состојбата на чистењето во реално време и видете го нивото на батеријата.
- 9** Добивајте известувања и тревоги.
- 10** Закажете чистење.
- 11** Видете ја состојбата со одржувањето и најдете резервни делови.

Преземање на апликацијата

- 1** Скенирајте го QR-кодот на левата страна или на пакетот на роботот за да ја преземете апликацијата за роботот Philips HomeRun.

Или:

Пребарајте „Philips HomeRun robot app“ во Apple App Store или на една од Android App Stores.

- 2** Преземете и инсталирајте ја апликацијата.
- 3** Следете ги упатствата во апликацијата.





Регистрирање лична сметка

Можете да регистрирање лична сметка и да имате придобивка од следниве погодности:

- Контролирајте го роботот од повеќе од еден уред, на пр., паметен телефон и таблет или додајте повеќе корисници во домаќинството.
- Зачувајте резервна копија од важните податоци како што се приспособените планови за чистење за вашиот дом.

i Забелешка: Ако го смените вашиот телефон и немате сметка, тогаш ќе ги изгубите сите приспособени планови за чистење.

i Важно: Philips ја цени и почитува вашата приватност. Врска кон нашата изјава за приватност може да се најде во апликацијата пред регистрирањето.

Поставување на Wi-Fi врската

i Пред да започнете: осигурете се дека роботот и вашиот мобилен уред имаат добра покриеност со Wi-Fi.

- 1 Притиснете на копчето „Add robot (Додај робот)“ во апликацијата и следете ги упатствата.
- 2 Спарете го роботот со WiFi во апликацијата. Осигурете се дека ќе ја имате вашата лозинка за Wi-Fi при рака.
- 3 Притиснете и држете ги истовремено копчето за старт/стоп и копчето за враќање на станицата три секунди. Светлата во копчињата ќе трепкаат во портокалова боја за да укажат дека роботот е во режим на поставување Wi-Fi.
- 4 Кликнете на копчето за придружување ако е видливо во апликацијата за да се поврзете со мрежата „**Philips robot**“.

i Забелешка: Ако копчето за придружување не е видливо во апликацијата, напуштете ја апликацијата и одете во WiFi во „Settings“ (Поставки) на мобилниот уред. Таму можете да ја изберете мрежата „**Philips robot**“ и да се поврзете со нејзе.

i Забелешка: Вашиот робот може да се поврзува на WiFi опсезите со фреквенција и од 2,4 GHz, и од 5 GHz.

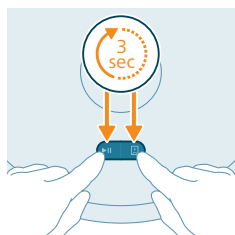
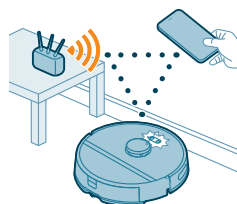



Ако спарувањето со Wi-Fi не успее:

- Проверете ја вашата Wi-Fi врска.
- Проверете дали сте го одбрале правилниот модел.
- Проверете дали сте ја внеле точната лозинка за Wi-Fi.
- Проверете дали роботот сè уште се наоѓа во режим на поставување Wi-Fi.

i Забелешка: Можете да го препознаете ова ако светлата во двете копчиња на роботот сè уште трепкаат во портокалова боја.

i Забелешка: Доколку не можете да го решите проблемот, одете на www.philips.com/homerun2000 за информации за поддршка и за деталите за контакт за грижа за корисници.

Звучни сигнали



- Јазикот за гласовното предупредување на роботот може да се смени од англиски на вашиот локален јазик. За да го смените јазикот, преземете ја апликацијата и поврзете го роботот со Wi-Fi, така што ќе може да го преземе новиот јазик.
- Апликацијата ќе даде предупредувања и потсетници доколку на роботот му треба внимание. Така ќе бидете целосно известени за состојбата во реално време дури и ако роботот чисти додека сте излезени.

Поставете го јазикот на гласовните предупредувања

i Можете да го поставите јазикот на гласовните предупредувања веднаш откако ќе го поврзете роботот со Wi-Fi.

- 1 Осигурете се дека роботот е поврзан со апликацијата.
- 2 На две места во апликацијата можете да ја најдете опцијата за менување на јазикот на гласовното предупредување.
 - На истиот екран на апликацијата каде што ви се бара да го именувате роботот.
 - Или со притискање на иконата за поставување во горниот десен агол и потоа со избирање на јазичето за поставки на роботот.



3 Потоа изберете го јазикот на гласовното предупредување таму.

Како функционира роботот

Направете карта

Како функционира мапирањето

Роботот вози низ собите и ласерската навигација брзо ги скенира собите за да направи карта  од подот.

Уредување на картата

Во апликацијата можете да користите Уредување на картата за да:

- уредувате соби (да спојувате/делите соби, да именувате соби) за да можете да ја приспособувате рутината за чистење на роботот, според соба.
- да поставувате ограничени области за да наведете каде на роботот му е дозволено да чисти, а каде не.
- направите карта за секој под од вашиот дом и да складирате до 5 карти. Кога го користите уредот, тој создава нова карта во нова средина. Ако имате карти што често ги користите и не сакате случајно да ги пребришете, можете да заклучите до 3 карти.

Подготовка на собата за мапирањето

Пред да почнете со мапирањето, осигурете се дека:

- сте го средиле просторот.
- сте го ставиле мебелот на правилното место.
- сте ги тргнале неприцврстените и малите пречки.

i Забелешка: Тоа е важно за да се избегне трајно зачувување на пречките на картата.

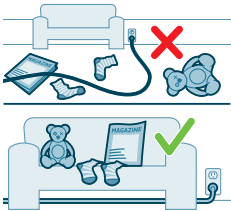

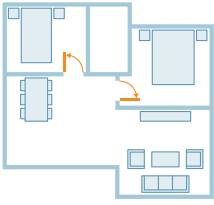

- Отворете ги сите врати во куќата и затворете ги вратите кон надворешноста.

i Важно: Осигурете се дека роботот не може да биде блокиран за време на користењето.

Направете и уредете карта



i Важно: За време на мапирањето роботот нема да чисти.

- 1 За да направите карта, или кликнете „Направи карта“ на почетниот екран, директно по спарувањето на роботот со апликацијата, или кога претходно не е направена никаква карта. Или кликнете на иконата за поставување во горниот десен агол, изберете „Мои карти“ и изберете ја иконата „+“ во горниот десен агол. Потоа следете ги упатствата во апликацијата.
- 2 За да ја уредите картата, или изберете ја иконата на картата во почетниот екран, или кликнете на иконата за поставување во горниот десен агол, изберете „Мои карти“ и изберете „Уредување на картата“ за картата што сакате да ја уредите.

Кажете му на роботот каде да не чисти со зоните ограничени за чистење.

Во апликацијата можете да поставите ограничени зони за да укажете каде на роботот му е дозволено да чисти, а каде не.

Виртуелен ѕид и зона забранета за одење

Направете виртуелни ѕидови  и зони забранети за одење  за областите каде што не сакате роботот да оди. На пример, можете да направите виртуелни ѕидови или зони забранети за одење за да:

- заштитите кршливи предмети. Роботот не може да открива мали пречки како чевли, играчки или кабли, ниту пак може да открива сјајни, прозирни (на пр. стакло) или темни пречки или површини.
- спречите роботот да се заглавува додека чисти.

i Забелешка: Роботот може да се заглави на високи теписи, теписи со реси или многу лесни теписи како тие што ги има во бањата. Исто така, роботот не може да открие кабли на подот.

- го заштитете роботот.

i Забелешка: Роботот треба да се чува подалеку од течности и влажни места како што се садови за хранење миленици и подлоги за саксии.

i Важно: виртуелните ѕидови и зоните забранети за одење не треба да се користат за заштита од опасности.

i Важно: виртуелните ѕидови и зоните забранети за одење не треба да го спречуваат роботот да се врати до станицата.

Зона без бришење

Правете зони без бришење  за да спречите роботот да пребришува теписи или чергичиња.

i Забелешка: Роботот ќе ги избегнува зоните без бришење кога држачот на крпата за бришење е прикачен. Кога држачот на крпата за бришење не е прикачен на роботот, тој ќе ја помине со правосмукање зоната без бришење.

Како чисти роботот

Во апликацијата може да се избераат следниве рутини за чистење:

Рутина	Опис
Обично	Редовното чистење е наменето за вашите нормални секојдневни рутини за чистење. Роботот ја чисти секоја соба во согласност со поставките што сте ги навеле и зачувале во планот за чистење. Ако средината не биде препознаена, роботот ја мапира средината и чисти согласно последно поставениот режим. Ако тоа е режим со функцијата за бришење, но не е инсталирана крпа, роботот не распрскува вода. Откако ќе заврши чистењето, роботот се враќа на станицата.
Соба Зона	- Соба: роботот чисти една или повеќе соби по редоследот што ќе го наведете. - Зона: роботот чисти зона во соба што ќе ја наведете. Откако ќе изберете една од горенаведените опции, можете да изберете режим на чистење и прецизно да ги нагодите вашите претпочитани поставки за чистење и напредните поставки.

Поставете претпочитани поставки за чистење, напредни поставки и редослед на чистење

Во апликацијата можете да изберете пет различни режими на чистење за секоја соба. Тие се стандардни режими што може да се користат во повеќето ситуации. Можете да го приспособите режимот на чистење преку прецизно нагодување на претпочитаните поставки за чистењето и напредните поставки.





Режими на чистење

Режим	Опис
Правосмукање и пребришување	Роботот го поминува со правосмукалка и го пребришува подот истовремено. Овој режим е наменет за редовно чистење цврсти подови. ⚠ ВАЖНО: За пребришување чувствителни цврсти подови, како што се паркети, поставете го нивото на водата во апликацијата на најниското ниво.
Правосмукање	Роботот само го поминува со правосмукалка подот. Овој режим може да се користи за местата што не треба да бидат пребришани.
Пребришување	Роботот само го пребришува подот.

Режим	Опис
Тивко	Роботот чисти со минимална бучава. Моќноста на вшмукувањето се намалува и звукот на гласовните предупредувања се исклучува.
Интензивно	Роботот го поминува со правосмукалка и го пребришува подот истовремено со најголема моќност. Овој режим е наменет за темелно чистење мали простори. Земете предвид дека не се препорачува да чистите големи простори во овој режим. Роботот го поминува местото 5 пати, па времето на чистење и користењето на батеријата значително ќе се зголемат.

Претпочитани поставки за чистење

За секој режим на чистење, можете прецизно да ги нагодите следниве претпочитани поставки за чистење:

Поставка	Опис
Моќност на смукање	Сменете ја моќноста на смукањето: <ul style="list-style-type: none"> - Слаба : за ефикасно чистење со мала потрошувачка на енергија и ниско ниво на бучава. - Нормален : за редовно чистење и ефикасно отстранување ситна прашина на цврсти подови со оптимална рамнотежа помеѓу моќноста и ефикасноста. - Силна : за темелно чистење големи подови. Може да чисти повеќе со едно полнење отколку максималниот режим. - Макс. : идеално за отстранување големи нечистотии како што се трошки. Силната моќност на смукање отстранува ситни честички од прашина навлезени длабоко во теписите и процепите.

Влажност на пребришувањето 	Определете ја стапката на проток што се испумпува од електричниот резервоар за вода на крпата за бришење:
--	---

 ВАЖНО: Немојте да додавате жешка вода или детергенти за миење во резервоарот за вода.

- Слаба: за бришење чувствителен под, не пр. паркет. Комбинацијата од поминување со правосмукалка и бришење отстранува повеќе ситна прашина отколку поминување само со правосмукалка.
- Средна: оптимално за редовно влажно и суво чистење. Крпата отстранува површински нечистотии и бактерии за да го одржувате вашиот дом чист и здрав.
- Висока: за беспрекорно чист дом. Се препорачува да се комбинира оваа поставка со 2 или 5 повторувања на патеката за чистење за интензивно чистење.

Повторување на патеката за чистење	Наведете го бројот на повторувања. Едно поминување е доволно за нормално чистење. Возможно е да се програмира роботот да извршува 2 или 5 поминувања за интензивно чистење. Се препорачува да се избере оваа опција само за специфични места за чистење затоа што таа влијае врз времетраењето на чистењето.
------------------------------------	--

Напредни поставки

Можете да поставите ваш сопствен редослед на чистење во апликацијата со кликување на иконата за поставување во горниот десен агол и со избирање на „Редослед на чистење“.

Користење на роботот

Подготовка за чистење

Пред да го вклучите роботот за чистењето:

- 1 Прикачете ја страничната четка со тоа што ќе кликне во правилната положба на долниот дел од роботот.

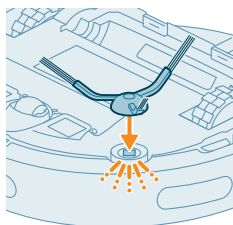

- 2 Прикачете го држачот на крпата за бришење на долниот дел од резервоарот за вода.

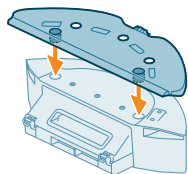

- 3 Со лизгање вметнете ја правата страна на крпата за бришење што може да се мие во точниот жлеб на држачот за крпата за бришење.

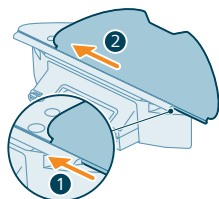

- 4 Прикачете ја крпата за бришење што може да се мие на материјалот со лепенка на држачот за крпата за бришење.

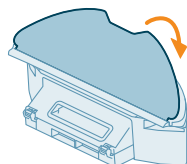

⚠ ВАЖНО: Држачот на крпата за бришење може да се отстрани. Но, кога го користите роботот со држач на крпата за бришење, крпата за бришење што може да се мие мора секогаш да се прикачува на нејзиниот држач, дури и ако го користите роботот без бришење. Тоа е за да се спречи оштетување на подот и на држачот на крпата за бришење при користењето.

- Отстранете ги сите кабли, жици, гајтани и мали предмети како што се чевли и играчки од подот за да спречите роботот да се заплетка во нив.

- Отворете ги сите врати во домот.
- Однапред навлажнете ја крпата за бришење за оптимални резултати.

Започнете ја вашата прва програма за чистење преку апликацијата

Започнување

- 1 Отворете ја апликацијата.
- 2 Изберете ја програмата за чистење: Обично, Соба или Зона.
- 3 Притиснете ја иконата „start“ (старт).

i Забелешка: осигурете се дека прекинувачот за вклучување/исклучување на роботот е поставен на позицијата „вклучено“ („I“).

i Забелешка: Ако нивото на батеријата е премногу мало, чистењето не може да започне. Почекајте додека роботот да биде доволно наполнет пред да почнете со чистење.

Сопирање

- 1 Притиснете на иконата Pause (Пауза) во апликацијата. Роботот сопира.
- 2 Повторно притиснете на иконата Start (Старт). Роботот продолжува.
- 3 Притиснете ја иконата Врати се. Роботот се враќа назад на станицата.

Користење на роботот без апликацијата

i Забелешка: За оптимално искуство, препорачуваме да ја користите апликацијата.

Без апликацијата може да ги користите двете копчиња на роботот за да ракувате со него:

- Копче за старт/пауза
 - Долго притиснете (3 s) за да го вклучите и исклучите роботот.
 - Кратко притиснете за да почне чистењето или за да го паузирате чистењето. Притиснете повторно за да продолжи чистењето.
- Копче за враќање на станицата
 - Кратко притиснете (кога роботот не чисти): роботот ќе ја најде станицата и ќе се полни.
 - Кратко притиснете додека чисти: роботот ќе престане да чисти. Повторно притиснете кратко: роботот се враќа на станицата за да се полни.
 - Кратко притиснете кога роботот вози назад кон станицата: роботот ќе паузира враќајќи се кон станицата. Притиснете повторно за да оставите да вози назад кон станицата.

i Забелешка: За да ја деактивирате функцијата за WiFi на роботот, притиснете ги браникот на предната страна од роботот и копчето за враќање на станицата заедно 10 секунди. Сè уште можете да ги користите основните функции без WiFi, но за целосен пристап до сите функции, силно препорачуваме спарување на роботот со WiFi.

Кога рачно ракувате со роботот, тој ќе помине со правосмукалка и ќе пребрише. Сепак, ако резервоарот за вода е празен или држачот на крпата за бришење не е прикачен на роботот, роботот нема да пребришува.

Шема за чистење на роботот

Роботот го чисти домот на структуриран начин. Роботот чисти соба по соба и секогаш прво почнува со чистење на рабовите на собата пред да ја покрие преостанатата површина.

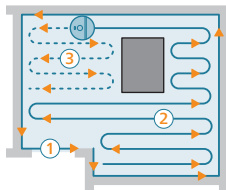

Враќање на станицата

Откако роботот ќе го заврши чистењето, роботот автоматски ќе вози назад до станицата за да се полни.

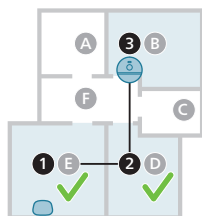

Автоматско полнење и продолжување

Кога батеријата ќе се испразни (<20 %) за време на чистење, роботот автоматски се враќа на станицата за да се полни. Откако батеријата ќе се наполни, роботот продолжува таму каде што застанал.

Можете да ја оневозможите оваа функција во апликацијата со кликување на иконата за поставување во горниот десен агол, а потоа со менување на опцијата „продолжи чистење“ на вклучено или исклучено.

Чистење и одржување

Кога да извршувате одржување

Дел	Чистење	Замена
Крпа за бришење што може да се мие	По секоја употреба	3-6 месеци
Главна четка	Месечно	6-12 месеци
Филтер што може да се мие	Месечно	3-6 месеци

Странична четка	Месечно	6-12 месеци
Главни тркалца и предно вртливо тркалце	Месечно	-
Сензор за ласерска навигација во 360° (LiDAR)	Месечно	-
Сензори: - Сензори со инфрацрвен сигнал - Сензор против паѓање (3x)	Месечно	-
Контакти за полнење на роботот и станицата	Месечно	-
Сензори за откривање поставеност на садот за прашина и резервоарот за вода	6 месеци	-
Сад за прашина	Празнете го садот за прашина по секоја употреба	

Како да се чистат крпата за бришење и садот за прашина

Исчистете ја крпата за бришење што може да се мие

- 1 Извлечете го делот на крпата за бришење што може да се мие од материјалот со лепенка.

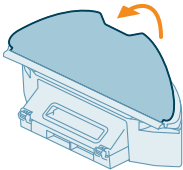

- 2 Со лизгање извадете ја правата страна на делот со крпата за бришење што може да се мие надвор од жлебот.

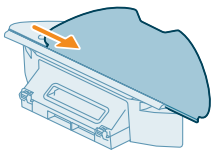

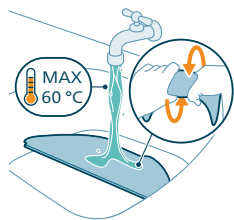

- 3 Исплакнете ја и исчистете ја крпата за бришење што може да се мие со вода или измијте ја во машината за перење.

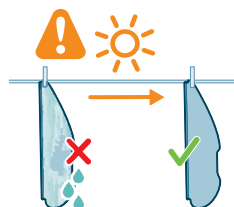

- 4 Исушете ја крпата за бришење што може да се мие на воздух.

i Забелешка: Немојте да користите други начини за да ја сушите крпата за бришење што може да се мие.

Исчистете ги садот за прашина и филтерот што може да се мие

- 1 Извлечете го резервоарот за вода со садот за прашина.

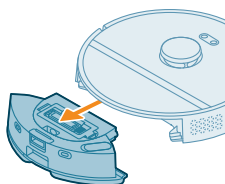

- 2 Отворете го капакот на садот за прашина.

i Забелешка: Немојте да го побркате капакот на садот за прашина со капакот на филтерот што може да се мие.

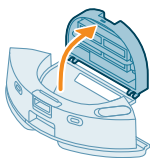

- 3 Истурете ги нечистотиите надвор од садот за прашина.



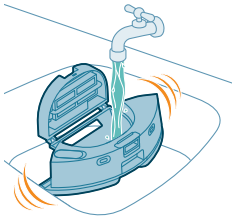

4 Исплакнете го садот за прашина под чешма.

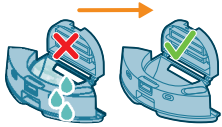

5 Исушете го садот за прашина на воздух.

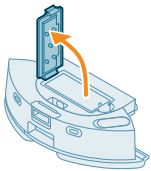

6 Отворете го капакот на филтерот што може да се мие.

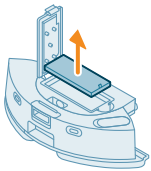

7 Извлечете го филтерот за воздух што може да се мие надвор.

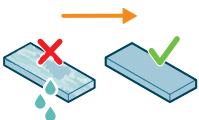

8 Измијте го филтерот што може да се мие со вода и исушете го на воздух.

i Забелешка: Немојте да користите детергенти за миене.

i Забелешка: Немојте да користите други начини за сушење на филтерот што може да се мие.

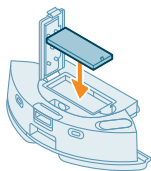

9 Осигурете се дека филтерот што може да се мие е целосно сув, а потоа ставете го до забравувачот на филтерот на садот за прашина и притиснете го навнатре.

10 Притиснете го филтерот што може да се мие надолу.

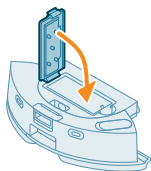

11 Затворете го капакот на филтерот што може да се мие.

12 Со лизгање вратете го садот за прашина во резервоарот за вода.

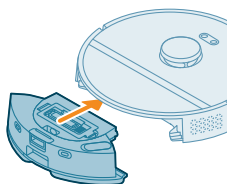

Чистење на резервоарот за вода

1 Притиснете го копчето за ослободување на резервоарот за вода и извлечете го резервоарот за вода од роботот.

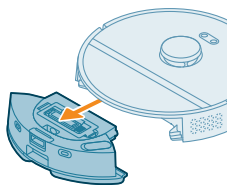

2 Отворете го капакот на резервоарот за вода.

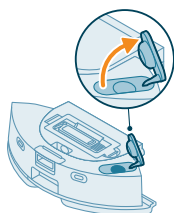

- 3 Наполнете го резервоарот за вода со вода и протресете го врз чешма.

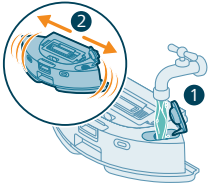

- 4 Истурете ја целата преостаната вода во резервоарот за вода.

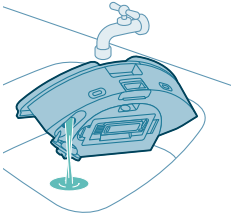

- 5 Исушете го надворешниот дел на резервоарот за вода со крпа.

i Забелешка: Немојте да користите детергенти за миење.

⚠ ВАЖНО: Немојте да го миете резервоарот за вода во машина за миење садови.

- 6 Држете го капачето на резервоарот за вода отворен и оставете внатрешноста на резервоарот за вода да се исуши на воздух.

i Забелешка: Немојте да користите други начини за сушење на резервоарот за вода.

- 7 Вметнете го резервоарот за вода во роботот.

i Забелешка: Осигурете се дека надворешниот дел на резервоарот за вода е сув.

i Забелешка: Немојте да користите детергенти за миење.

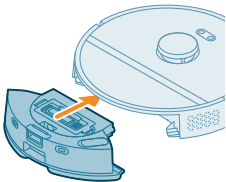

Чистење на главната четка

- 1 Ставете го роботот превртен наопаку на површина што е рамна и стабилна.

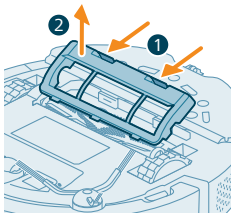

- 2 Притиснете ги копчињата за ослободување на капакот на четката истовремено.
- 3 Подигнете го и отстранете го капакот на четката.

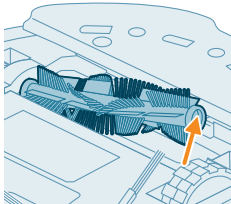

- 4 Извлечете ја главната четка надвор.

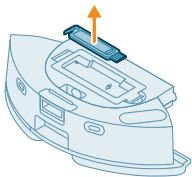

- 5 Откачете ја алатката за чистење од капакот на садот за прашина.

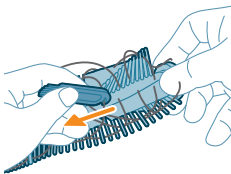

- 6 Користете ја алатката за чистење за да навлезете низ влакната.

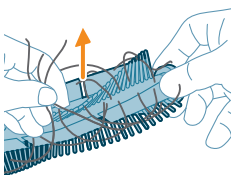

- 7 Отстранете ги влакната и нечистотиите од главната четка.

 Совет: Користете го крајот со четка на алатката за чистење за да ги отстраните нечистотиите на главната четка.

- 8 Ако сте го отстраниле капачето на крајот од главната четка, вратете го назад.

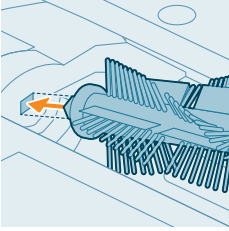

- 9** Монтирајте ја главната четка на точната локација. Наместете го квадратното шрафче на отворот со квадратен облик и вметнете ја четката на место.

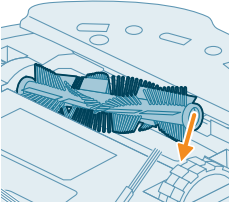

- 10** Ставете ги јазиччињата на капакот на четката во точните отвори.
11 Притиснете го капакот на четката навнатре.

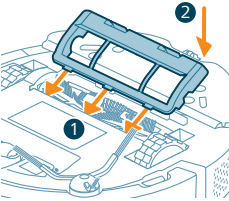

Чистење на страничната четка

- 1** Ставете го роботот превртен наопаку на површина што е рамна и стабилна.
2 Отстранете ја страничната четка.

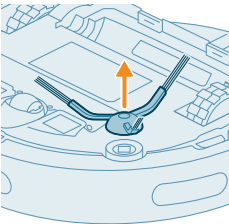

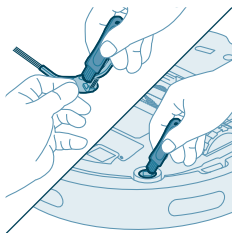

- 3 Користете четка со меки влакна (на пр. четкичка за заби) за да ги отстранувате прашината или туфките од страничната четка и од роботот.

🔧 Совет: Можете да го користите крајот со четка на алатката за чистење за да ги отстранувате прашината или туфките од страничната четка и од роботот.

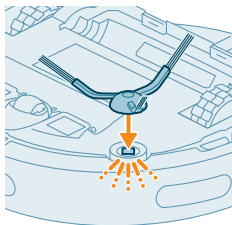

- 4 Прикачете ја страничната четка со тоа што ќе кликне во правилната положба на долниот дел од роботот.

Чистење на главните тркалца и на предното вртливо тркалце

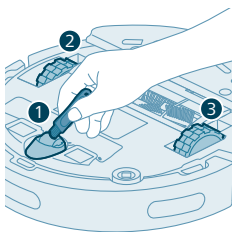

- 1 Ставете го роботот превртен наопаку на површина што е рамна и стабилна.
- 2 Користете четка со меки влакна (на пр. четкичка за заби) за да ги отстранувате прашината или туфките од предното вртливо тркалце и од главните тркала.

🔧 Можете да го користите крајот со четка на алатката за чистење за да ги отстранувате прашината или туфките од тркалцата.

Чистење на сензорите, контактните точки и прозорецот за IR-сигнал.

За да одржувате добри перформанси на чистењето, треба повремено да ги чистите сензорот, контактните точки и прозорецот за IR-сигнал.

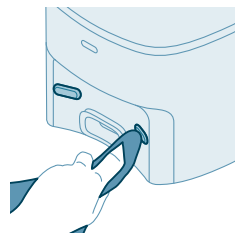
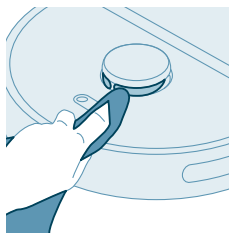
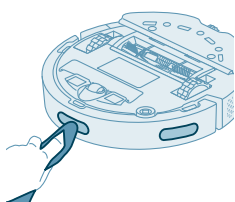
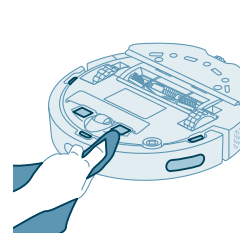

- 1 Исклучете ја станицата од ѕидниот приклучок

2 Користете мека неабразивна сува крпа.

3 Искристите ги деловите.

i Забелешка: Немојте да користите детергенти за миење.

4 Исушете ги деловите и површните со сува крпа.

i Забелешка: Немојте да користите други начини за сушење на деловите.

Замена на кесата за прашина

Кога портокаловото LED светло на станицата за автоматско празнење трепка, укажувајќи дека кесата за прашина е полна.

1 Отворете го капакот на станицата за автоматско празнење.

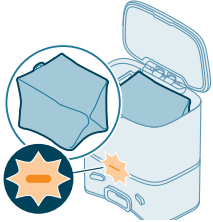

2 Притиснете го копчето за ослободување и притиснете го држачот за кесата настрана.

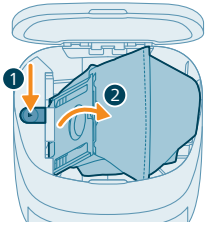

3 Извадете ја и фрлете ја кесата за прашина.

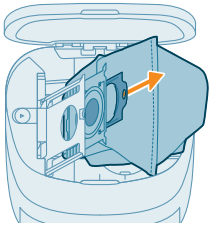

4 Вметнете го со лизгање картонското парче на кесата за прашина на држачот за кесата.

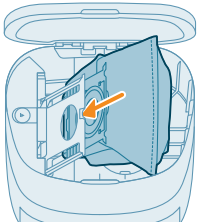

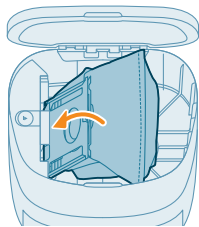

- 5 Туркајте го држачот за кесата назад во неговата позиција на стоење сè додека не слушнете звук на кликување.
- 6 Затворете го капакот на станицата за автоматско празнење.

i За информации околу тоа каде и како да нарачате нови кеси за прашина. погледнете го делот „Replacement“ (Замена) во корисничкото упатство.

Долгорочно складирање

- 1 Полнете ја батеријата додека не биде полна.
- 2 Складирајте го роботот во температурен опсег под +35 °C и над 8 °C.

Сигнали на корисничкиот интерфејс и нивно значење

Сигнал

Опис на сигналот

Значење на сигналот

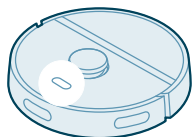

Индикаторското светло на роботот светнува во бела боја.

Роботот има напојување или се наоѓа во циклус на чистење.

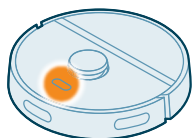

Индикаторското светло на роботот пулсира во бела и портокалова боја.

Роботот се полни.

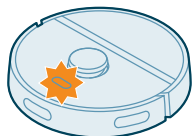

Индикаторското светло на роботот трепка во портокалова боја.

Роботот наидува на проблем или се наоѓа во режимот на спарување.

Сигнал

Опис на сигналот

Значење на сигналот

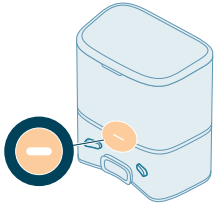

Индикаторското светло на станицата светнува во бела боја.

Станицата е приклучена.

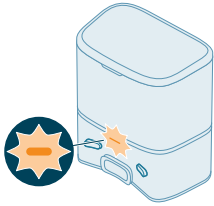

Индикаторското светло на станицата трепка во портокалова боја.

Капакот на станицата не е затворен, s-кесата не е монтирана во станицата или s-кесата е полна.

Ако индикаторот сè уште свети во портокалова боја откако сте го провериле горенаведеното, контактирајте со центарот за грижа на корисници во вашата земја.

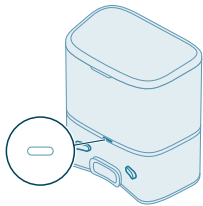

Светлото на индикаторот на станицата е исклучено.

Станицата не е приклучена.

Ако станицата е приклучена, индикаторското светло се гасне ако апаратот е оставен неактивен за да се штеди енергија.

Ресетирајте го/вратете го на основите роботот

Можете да го ресетирате/вратите роботот со притискање и држење и на копчето за враќање на станицата и на копчето за вклучување/исклучување на горниот дел од роботот 15 секунди.

i Забелешка: По ресетирањето/враќањето на основите на роботот, тој ќе треба повторно да се поврзе со апликацијата, а соодветните поставки во апликацијата се отстрануваат.

Замена

Нарачување додатоци

За да купите додатоци или резервни делови, одете на www.philips.com/homerun2000 или одете кај дистрибутерот на Philips. Исто така, може да се јавите во Центарот за грижа за корисниците на Philips во вашата земја (за детали за контакт погледнете во листот со меѓународна гаранција).

Резервни делови:

XV1430 Резервни крпи за бришење што може да се мијат

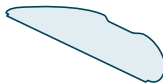

XV1433 Комплет за одржување со 2 филтри, 1 главна четка и 1 странична четка.

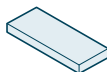

FC8022 Кеси за прашина (антиалергени s-кеси)



Отстранување на батеријата на полнење

За отстранување на батеријата на полнење, следете ги упатствата подолу. Исто така можете да го однесете роботот во сервисен центар на Philips за да ви ја отстранат батеријата на полнење. Контакттирајте со центарот за грижа

за корисници на Philips во вашата земја за адресата на сервисниот центар што е во ваша близина.

Преземете ги сите неопходни мерки на претпазливост кога ракувате со алати за отворање на производот и кога ја фрлате батеријата на полнење.

Предупредување: Пред да ја отстраните батеријата, проверете дали производот е исклучен од станицата и дали батеријата е целосно празна.

- 1 Пуштете го роботот од некое место некаде во собата, а не од станицата.
- 2 Оставете роботот да работи сè додека батеријата на полнење не биде празна за да се осигурите дека батеријата на полнење не е целосно испразнета пред да ја отстраните и фрлите.
- 3 Отшрафете ги шрафовите на капакот на просторот за батерија и отстранете го капакот.

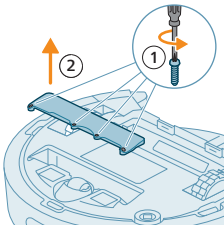

- 4 Подигнете ја нагоре батеријата на полнење и исклучете ја со притискање на малиот клип на конекторот на батеријата за да го ослободите конекторот на батеријата.
- 5 Однесете ги роботот и батеријата на полнење во собирен пункт за електричен и електронски отпад.

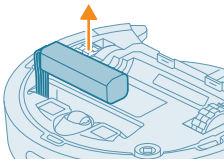

Гаранција и поддршка

Доколку ви се потребни информации или поддршка, посетете ја страницата www.philips.com/support или прочитајте го летокот со меѓународната гаранција.

Вашата роботска правосмукалка е дизајнирана и развиена со најголема можна грижа. Доколку на вашиот робот сепак му треба поправка, центарот за грижа за корисниците во вашата земја ќе ви помогне со средување на какви било неопходни поправки во најкраток можен рок и што е можно попрacticalно. Ако во вашата земја нема центар за грижа за корисниците, одете кај локалниот дистрибутер на Philips.

Фрлање и рециклирање

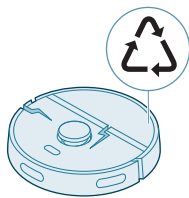

Немојте да го фрлате роботот во обичното ѓубре. Осигурете се дека ќе го однесете во вашиот погон за рециклирање за електрична опрема.

Решавање проблеми

Ова поглавје ги резимира најчестите проблеми што може да ги имате со уредот. Доколку не можете да го решите проблемот со помош на информациите дадени подолу, одете на апликацијата на роботот Philips HomeRun или одете на www.philips.com/homerun2000, каде што исто така можете да најдете видеа за поддршка и често поставувани прашања. Исто така можете да контактирате со центарот за грижа за корисниците во вашата земја.

Проблем	Можна причина	Решение
Роботот не се вклучува.	Батеријата е празна.	Полнете го роботот на станицата пред користењето.
	Температурата на средината е премногу ниска или премногу висока.	Користете го роботот на температура помеѓу 8 °C и 35 °C.
Роботот не може да се спари со апликацијата.	Роботот повеќе не е во режим на спарување.	Ставете го роботот назад во режим на спарување со држење на копчето за враќање на станицата и на копчето за вклучување/исклучување истовремено (светлата ќе трепкаат во портокалова боја).
	Поврзувањето со Wi-Fi (сигнал) не е добро.	Поставете го роботот на место со добар Wi-Fi сигнал.
	Избрана е погрешна Wi-Fi мрежа.	Осигурете се дека сте ја избрале точната Wi-Fi мрежа.
	Употребена е погрешна лозинка.	Осигурете се дека сте ја употребиле точната лозинка за Wi-Fi.
	Избран е погрешен модел на роботот во апликацијата.	Осигурете се дека сте го избрале точниот модел на роботот.
	Преземена е погрешна апликација	Секогаш користете ја апликацијата што сте ја презеле преку QR-кодот од водичот за брзо започнување.

Проблем	Можна причина	Решение
Апликацијата и роботот го губат поврзувањето.	Роботот излегол од досегот на Wi-Fi сигналот.	Почекајте роботот да вози назад во просторот со добар Wi-Fi сигнал.
	Роботот влегол во режим на спиење.	Роботот ќе влезе во режим на спиење ако не се вратил на станицата. Притиснете го копчето за вклучување/исклучување 3 секунди или подолго за да го разбудите роботот. Потоа испратете го на станицата преку апликацијата или преку притискање на копчето за враќање на станицата.
	Лозинката за Wi-Fi е променета.	Кога ќе се сменат деталите за Wi-Fi: повторно додајте го роботот на апликацијата.
	Името на Wi-Fi мрежата е сменето.	Кога ќе се сменат деталите за Wi-Fi: повторно додајте го роботот на апликацијата.
	Сметката на апликацијата е сменета.	Кога ќе се сменат деталите за сметката, повторно додајте го роботот на апликацијата.
Е-пораката со кодот за потврда не била добиена.	Може да биде потребна до една минута за е-пораката со кодот за потврда да пристигне.	Почекајте повеќе од една минута за е-пораката.
	Е-пораката не е испратена.	Кликнете на копчето „resend“ (испрати повторно).
	Е-поштата можеби пристигнала во папката „spam“ или „junk“.	Проверете ги папките „spam“ или „junk“. (Адресата за е-пошта на испраќачот започнува со: HomeRun_noreply@).
	Употребена е погрешна адреса за е-пошта.	Проверете дали сте ја користеле точната адреса за е-пошта.
	Телефонот или компјутерот нема добро поврзување на интернет за да ја прими е-пораката.	Осигурете се дека телефонот или компјутерот имаат добро поврзување на интернет.
Роботот не може да ја најде станицата.	Станицата е префрлена за време на чистење.	Поставете ја станицата назад на истото место каде што била кога започнало чистењето.
	Станицата не е поврзана со електричното напојување.	Поврзете ја станицата со електричното напојување.
	Сензорите на роботот и/или станицата се валкани.	Исчистете ги сите сензори на роботот и станицата.

Проблем	Можна причина	Решение
	Зона забранета за одење е поставена преблиску до станицата	Немојте да зачувувате зони забранети за одење преблиску до станицата.
	Станицата е поставена на место со многу силна светлина.	Немојте да ја ставате станицата на место со многу силна светлина (како што е директна сончева светлина) затоа што тоа може да му попречи на инфрацрвениот сигнал.
Роботот ја турка станицата подалеку.	Станицата не стои блиску до сид.	Поставете ја станицата со задниот дел кон сид.
	Сензорите на роботот и/или станицата се валкани.	Исчистете ги сите сензори на роботот и станицата.
	Станицата нема доволно простор околу себе (0,5 метри на секоја страна и 1,5 m однапред).	Осигурете се дека станицата има доволно простор околу себе.
Роботот не чисти правилно.	Садот за прашина на роботот е полн.	Испразнете го садот за прашина на роботот.
	Резервоарот за вода е празен.	Наполнете го резервоарот за вода навреме.
	Во четките има заглавено предмети.	Отстранете ги сите предмети од четките.
	Филтерот не бил исчистен.	Редовно чистете го филтерот.
	Филтерот не бил вратен или не бил вратен правилно.	Вратете го филтерот правилно.
	Крпата за бришење што може да се мие треба да се замени.	Заменете ја крпата за бришење што може да се мие XV1430. Купете нова крпа за бришење што може да се мие XV1430 преку апликацијата или на www.philips.com/homerun2000
Роботот воопшто не користи вода или користи многу малку за време на бришењето.	Нивото на вода е поставено прениско.	Поставете го нивото на вода повисоко во апликацијата.
Премногу вода излегува од крпата за бришење/роботот остава премногу влага на подот.	Нивото на вода е поставено превисоко.	Поставете го нивото на вода пониско во апликацијата. ⚠ ВАЖНО: За пребришување чувствителни цврсти подови, како што се паркети, поставете го нивото на водата во апликацијата на најниското ниво.

Проблем	Можна причина	Решение
Роботот пропушта места за чистење/роботот не го чисти целиот простор/роботот почнал да пропушта определени места	Сензорите на роботот повеќе не се чисти.	Чистете ги сензорите на роботот со сува крпа.
	Роботот работи на лизгави полирани подови.	Осигурете се дека подот е исушен пред роботот да почне со чистењето.
	Роботот не може да стигне до определени места што се блокирани од мебел или пречки.	Средете го просторот што треба да се чисти со тоа што ќе ги ставите мебелот и малите предмети на нивното соодветно место.
	Просторот за чистење не е среден.	Отстранете ги малите предмети од подот и средете го просторот за чистење пред роботот да почне да чисти.
	Роботот одржува безбедно растојание блиску до зоните забранети за одење и зоните без бришење и тоа може да предизвика роботот да не поминува во определен простор.	Направете ги зоната забранета за одење и зоната без бришење малку помали во апликацијата.
Роботот се блокирал поради тоа што згазнал на кабел.	На подот има кабли што роботот не може да ги открие.	Сопрете го роботот и отстранете го капакот на четката. Извадете ја главната четка и проверете дали нешто се заглавило во страничната четка: отстранете ја страничната четка, тргнете го кабелот, повторно прикачете ја страничната четка. Отстранете ги сите кабли од подот пред да започнете чистење.
Роботот паѓа од скали.	Сензорите против паѓање на долниот дел од роботот се валкани.	Исчистете ги сензорите против паѓање на долниот дел од роботот. Ако роботот продолжува да паѓа од скали, нацртајте виртуелен ѕид на горниот дел од скалите во апликацијата.
	Предмети се ставени на горното скалило на скалите што роботот ги открива, па затоа мисли дека е безбедно да вози.	Отстранете ги сите предмети што се поставени на горното скалило на скалите.
Роботот не се полни или многу брзо се празни.	Роботот е складиран во простор што е премногу жежок или ладен.	Полнете го и складирајте го роботот на температура помеѓу 8 °C и 35 °C.

Проблем	Можна причина	Решение
Станицата за автоматско празнење не собира прашина од роботот.	Кесата за прашина не е вратена или не е вратена правилно.	Поставете ја кесата за прашина правилно во станицата за автоматско празнење.
	Кесата за прашина е полна.	Поставете празна кеса за прашина правилно во станицата за автоматско празнење.
	Тивкиот режим или режимот „не вознемирувај“ се активирани во апликацијата.	Поништете го изборот на тивкиот режим или режимот „не вознемирувај“ во апликацијата.
	Влезниот отвор на станицата за автоматско празнење е блокиран.	Исчистете го влезниот отвор на станицата за автоматско празнење.
Во резервоарот за вода се насобрала пена и роботот чудно се движи.	Во резервоарот за вода е додаден детергент, што предизвикало роботот да биде лизгав.	Никогаш повторно не додавајте детергент во резервоарот за вода. Чистете ги роботот и неговите тркалца, вклучувајќи темелно плакнење на резервоарот за вода.
Роботот прави чуден звук.	Филтерот не бил вратен или не бил вратен правилно.	Проверете дали филтерот е правилно вратен.
	Роботот исчистил тврд дел со нечистотији, што сега се движи во садот за прашина.	Испразнете го садот за прашина.
Четките повеќе не се вртат.	Влакна се заглавени во главната четка.	Отстранете ги влакната со алатката за чистење на четката што е дадена со роботот.
	Други предмети се заглавени во четките.	Отстранете ги другите предмети од четките.
	Главната четка не е правилно вратена.	Отстранете ја главната четка и повторно склопете ја.
		Кога главната четка не е правилно вратена: повторно склопете ја квадратната оска на правилен начин во квадратниот отвор.
Страничната четка се деформира.	Нешто можеби се заглавило во страничната четка.	Ставете ја четката во топла вода некое време и оставете ја да се исуши.
		Купете нова странична четка преку апликацијата или на www.philips.com/homerun2000
Роботот нема да вози на црн под.	Роботот мисли дека црниот под претставува опасност од паѓање – се активира откривањето понор.	Осигурете се дека во собата со црн под се вклучени светлата.

Проблем	Можна причина	Решение
		Исчистете го сензорот против паѓање на долниот дел од роботот.
Поставен е распоред, но роботот не почнува да чисти согласно распоредот.	Можеби е активирана функцијата „не вознемирувај“.	Проверете во апликацијата дали функцијата „не вознемирувај“ е вклучена во исто време со распоредот.
	Роботот се наоѓа во режим на спиење.	Осигурете се дека роботот се полни во станицата. Роботот ќе влезе во режим на спиење ако не се вратил на станицата. Притиснете го копчето за вклучување/исклучување 3 секунди или подолго за да го разбудите роботот. Потоа испратете го на станицата преку апликацијата или преку притискање на копчето за враќање на станицата.
	Избрана е погрешната временска зона во апликацијата.	Можете да ја смените временската зона во апликацијата во „My Account“ (Моја сметка) во „Profile“ (Профил).
	Роботот го изгубил поврзувањето со Wi-Fi мрежата.	Осигурете се дека Wi-Fi мрежата функционира.
	Батеријата на роботот е празна.	Осигурете се дека станицата е поврзана со електричното напојување.
Не е возможно да се најавите на сметката на апликацијата на роботот.	Адресата за е-пошта е сменета.	Направете нова сметка на апликацијата во случај адресата за е-пошта да биде сменета.
	Лозинката е погрешна.	Внесете ја правилната лозинка.
		Во случај да ја заборавите лозинката, кликнете на „forgot password“ (заборавена лозинка) и следете ги чекорите.
	Избран е погрешен регион на земјата.	Изберете го правилниот регион на земјата во апликацијата.
Продолжува примањето појавни пораки за ажурирањата на апликацијата или фирмверот.	Не се инсталирани ажурирањата на апликацијата или фирмверот.	За постојано подобрување на роботот, препорачуваме инсталирање на сите ажурирања.
Апликацијата за роботот Philips HomeRun не е достапна во мојата земја.	VPN можеби го блокира пристапот до точните информации за земјата.	Оневозможете каква било услуга за VPN што ја користите.

Проблем	Можна причина	Решение
	Сметката на Google или Apple можеби е поставена на друга земја.	Сменете ги информациите за сметката на Google или Apple за да одговараат на земјата во која сте го купиле роботот.
Ажурирањето на фирмверот е неуспешно.	Нивото на батеријата е премногу ниско.	Нивото на батеријата на роботот треба да биде повеќе од 20 % за да се инсталира ажурирање.
	Роботот не се наоѓа на станицата.	Осигурете се дека роботот се полни на станицата кога го инсталирате ажурирањето.
	Wi-Fi сигналот не е доволно добар.	Осигурете се дека роботот се наоѓа на место со силен wifi
Роботот завршил со мапирање, но не гледам карта во апликацијата.	Роботот не појде и не заврши на станицата.	За да направите карта, осигурете се дека роботот ќе појде од станицата и ќе заврши на неа. Откако картата ќе се зачува во апликацијата, можете да го користите роботот без станицата.
	Роботот се заглавил или блокирал при мапирањето.	Вратете го роботот на станицата и повторно стартувајте го процесот на мапирање. Препознајте ја локацијата каде што роботот претходно се заглавил и отстранете какви било пречки или блокирајте го пристапувањето на роботот до таа област. Откако ќе се создаде карта, можете да создадете зона забранета за одење за да спречите роботот повторно да влегува во таа област.
Мојата карта се изгуби од апликацијата.	Достигнат е максималниот број карти.	Роботот ќе направи нова карта кога ќе препознае нова средина. Ако веќе имате 5 карти, роботот ќе пребрише некоја стара. Ако сакате да се осигурите дека роботот нема да пребрише некоја карта, заклучете ја во апликацијата. Можете да заклучите 3 карти истовремено.
Не сакам да ја користам функцијата за WiFi.	Функцијата за WiFi може да се деактивира на вашиот уред.	За да ја деактивирате функцијата за WiFi на роботот, притиснете ги браникот на предната страна од роботот и копчето за враќање на станицата заедно 10 секунди. Сè уште можете да ги користите основните функции без WiFi, но за целосен пристап до сите функции, силно препорачуваме спарување на роботот со WiFi.

Содержание

Введение	1015
Описание изделия	1016
Перед первым использованием	1017
Подготовка прибора к работе	1018
Зарядка робота-пылесоса	1019
Загрузка приложения, регистрация и подключение к Wi-Fi	1020
Звуковые сигналы	1022
Настройка языка голосовых оповещений	1022
Принцип работы робота-пылесоса	1023
Создание карты	1023
Укажите роботу, где не нужно убирать, с помощью запретных зон уборки	1024
Функции робота-пылесоса	1025
Настройка предпочтений уборки, дополнительных настроек и порядка уборки	1025
Эксплуатация робота-пылесоса	1027
Подготовка к уборке	1027
Запуск первой программы уборки через приложение	1028
Использование робота-пылесоса без приложения	1028
Программа уборки робота-пылесоса	1029
Возврат на док-станцию	1029
Автоматическая подзарядка и возобновление уборки	1029
Очистка и уход	1029
Когда проводить обслуживание	1029
Процедура очистки накладки и пылесборника	1030
Очистка резервуара для воды	1033
Очистка основной щетки	1035
Очистка боковой щетки	1036
Очистка основных колесиков и переднего поворотного колесика	1037
Очистка датчиков, контактов и окошка ИК-сигнала	1037
Замена мешка для мусора	1038
Длительное хранение	1039
Сигналы пользовательского интерфейса и их значение	1039
Сброс/восстановление настроек робота-пылесоса	1040
Замена	1040
Заказ принадлежностей	1040
Извлечение аккумулятора	1041
Гарантия и поддержка	1042
Утилизация и переработка	1043
Поиск и устранение неисправностей	1043

Введение

Поздравляем с приобретением робота-пылесоса Philips HomeRun 2000 Series! Чтобы использовать робот-пылесос максимально эффективно и получить доступ ко всем расширенным функциям, нужно загрузить и установить приложение для робота-пылесоса Philips HomeRun. Вы можете ознакомиться с обучающими видеороликами и ответами на часто

задаваемые вопросы в приложении или посетить сайт

www.philips.com/homerun2000.

Перед первым использованием робота-пылесоса внимательно прочтите прилагаемую брошюру с инструкциями и правилами безопасности и сохраните ее на будущее.

Описание изделия

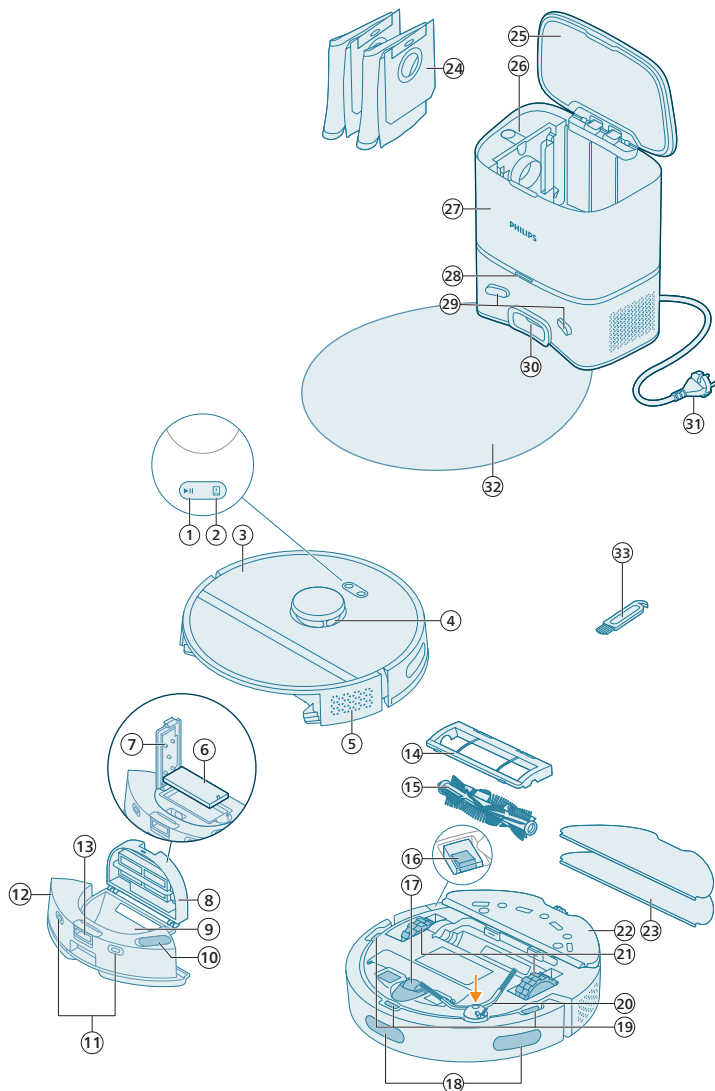

- 1 Кнопка «Старт/стоп»
- 2 Кнопка Home (Домой)
- 3 Верхняя крышка

- 4 Лазерная навигация на 360° (LiDAR)
- 5 Отверстие для выхода воздуха
- 6 Моющийся фильтр
- 7 Крышка моющегося фильтра
- 8 Крышка пылесборника
- 9 Пылесборник
- 10 Отверстие для залива воды
- 11 Зарядные контакты (робот-пылесос)
- 12 Резервуар для воды
- 13 Кнопка отсоединения резервуара для воды
- 14 Крышка щеток
- 15 Основная щетка
- 16 Выключатель питания
- 17 Переднее поворотное колесико
- 18 Датчик обнаружения откоса и стены
- 19 Датчик защиты от падения (3 шт.)
- 20 Боковая щетка
- 21 Основные колесики
- 22 Держатель накладки
- 23 Моющаяся накладка (2 шт.)
- 24 Мешок для мусора (2 шт.)
- 25 Крышка бака
- 26 Отсек мешка для мусора
- 27 Док-станция с функцией самоочистки
- 28 Индикатор
- 29 Зарядные контакты (док-станция)
- 30 Входное отверстие для самоочистки
- 31 Разъем подключения шнура питания
- 32 Подложка
- 33 Инструмент для очистки щетки

Перед первым использованием

- 1 Достаньте прибор из коробки и удалите всю упаковку.
- 2 Снимите защитные крышки.
- 3 При обнаружении признаков видимых повреждений перейдите на веб-сайт www.philips.com/support или обратитесь в центр поддержки потребителей в вашей стране.

Подготовка прибора к работе

💡 Советы по выбору оптимального места для установки док-станции:

- Не размещайте док-станцию под яркими солнечными лучами или под мебелью. Это заблокирует инфракрасный сигнал, который помогает роботу-пылесосу находить дорогу обратно к док-станции.
- Установите док-станцию на ровной поверхности у стены.
- Установите док-станцию на твердом полу.
- Не размещайте док-станцию рядом с лестницей или источником тепла (батареями отопления).
- Установите док-станцию в месте с хорошим покрытием Wi-Fi.

Установка док-станции

- 1 Установите док-станцию с соблюдением правильной дистанции.

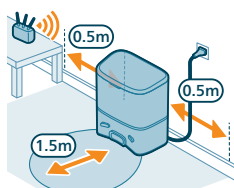

i Примечание. Оставьте 0,5 метра пространства по бокам док-станции и 1,5 метра перед док-станцией.

- 2 Подключите док-станцию к источнику питания.
- 3 Убедитесь, что оставшаяся часть кабеля питания хорошо спрятана за док-станцией, чтобы робот-пылесос не смог проехать по нему.
- 4 Поместите мешок для мусора в отсек пылесборника док-станции.

Установка держателя накладки, моющей накладки и боковой щетки

- 1 Закрепите боковую щетку, для этого вставьте ее до щелчка в нужном положении на нижней поверхности робота-пылесоса.

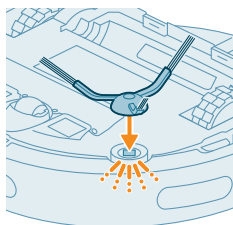

- 2 Закрепите держатель накладки на нижней части резервуара для воды робота-пылесоса.

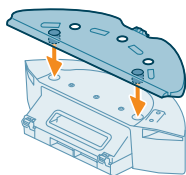

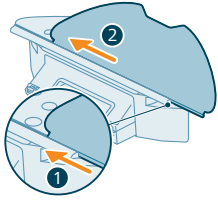

- 3 Вставьте прямую сторону моющей накладки в правильный паз держателя накладки.

- 4 Закрепите моющую наладку на липучке держателя накладки.

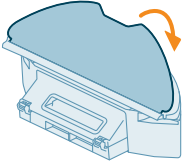

Зарядка робота-пылесоса

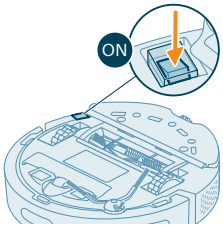

- 1 Включите робот-пылесос, нажав переключатель питания на его нижней поверхности.
- 2 Поверните робот-пылесос в правильное положение и поставьте его на пол перед док-станцией.
- 3 Убедитесь, что док-станция подключена к розетке.

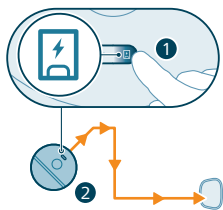

- 4 Нажмите кнопку Home (Домой). Робот-пылесос переместится в нужное положение на док-станции.
- 5 Подождите, пока робот-пылесос полностью зарядится.

Если аккумулятор разряжен, робот-пылесос не сможет самостоятельно переместиться в нужное положение. В этом случае выполните следующие действия:

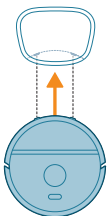

- 1 Поверните робот-пылесос в правильное положение и поставьте его на пол перед док-станцией. Резервуар для воды должен быть обращен к док-станции.
- 2 Совместите зарядные контакты на резервуаре для воды робота-пылесоса с зарядными контактами док-станции.

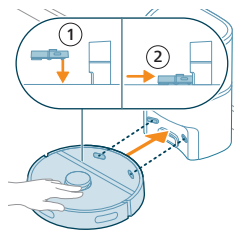

- 3 Вставьте робот-пылесос в док-станцию. Следите за тем, чтобы зарядные контакты робота-пылесоса совпадали с зарядными контактами док-станции.

i Примечание. Убедитесь, что робот-пылесос находится в правильном положении и начал заряжаться. Индикаторы на двух кнопках на верхней части робота-пылесоса будут медленно мигать. Если аккумулятор разряжен, может пройти некоторое время, прежде чем робот-пылесос сообщит, что он заряжается.

i Внимание! Даже при первой зарядке робота-пылесоса станция начнет процедуру его опорожнения. Это не ошибка, а часть обычной процедуры зарядки.

- 4 Подождите, пока робот-пылесос полностью зарядится.

i Примечание. Убедитесь, что робот-пылесос полностью заряжен, прежде чем использовать его в первый раз.

i Примечание. Белый светодиод на док-станции также загорится, указывая на то, что робот-пылесос заряжается.

Загрузка приложения, регистрация и подключение к Wi-Fi

Содержимое приложения

Можно управлять роботом-пылесосом с помощью приложения Philips HomeRun. Приложение позволяет управлять роботом-пылесосом, а также предоставляет помощь и поддержку:

- 1 Видеоролики с инструкциями по использованию.
- 2 Полное руководство пользователя.
- 3 Вопросы и ответы.
- 4 Обращение в центр поддержки потребителей.
- 5 Создание карты дома.
- 6 Выбор помещений для уборки.
- 7 Выбор различных режимов уборки и настроек для каждого помещения.
- 8 Просмотр состояния уборки в режиме реального времени и индикация уровня заряда аккумулятора.
- 9 Получение уведомлений и предупреждений.
- 10 Планирование уборки.
- 11 Просмотр состояния технического обслуживания и поиск запасных частей.

Загрузка приложения

- 1 Отсканируйте QR-код, приведенный слева или расположенный на упаковке робота-пылесоса, чтобы загрузить приложение для робота-пылесоса Philips HomeRun.

Или:

Найдите приложение Philips HomeRun (для поиска задайте Philips HomeRun robot app) в Apple App Store или в одном из магазинов приложений для Android.

- 2 Скачайте и установите приложение.
- 3 Следуйте инструкциям, указанным в приложении.



Регистрация личной учетной записи

Вы можете зарегистрировать личную учетную запись и воспользоваться следующими преимуществами:

- Управляйте роботом-пылесосом с нескольких устройств, например со смартфона и планшета, или добавляйте нескольких пользователей в семью.
- Сохраняйте резервные копии важных данных, например индивидуальные планы уборки вашего дома.



i Примечание. Если вы смените телефон и у вас не будет учетной записи, то вы потеряете все настроенные планы уборки.

i Важная информация. Philips ценит и уважает конфиденциальность ваших данных. Ссылку на наше уведомление о конфиденциальности можно найти в приложении перед регистрацией.

Настройка соединения Wi-Fi

i Прежде чем начать: убедитесь, что робот-пылесос и ваше мобильное устройство имеют хорошее покрытие Wi-Fi.

- 1 Нажмите кнопку Add robot (Добавить робот-пылесос) в приложении и следуйте инструкциям.
- 2 Выполните сопряжение робота-пылесоса с Wi-Fi в приложении. Убедитесь, что у вас имеется под рукой пароль сети WiFi.

- 3 Нажмите и удерживайте кнопку «Старт/стоп» и кнопку Home (Домой) одновременно в течение трех секунд. Индикаторы на кнопках будут мигать оранжевым цветом, указывая на то, что робот-пылесос находится в режиме настройки Wi-Fi.
- 4 Нажмите кнопку присоединения, если она видна в приложении, чтобы подключиться к сети **робота-пылесоса Philips**.

i Примечание. Если кнопка присоединения не отображается в приложении, выйдите из приложения и перейдите к пункту Wi-Fi в разделе «Настройки» на вашем мобильном устройстве. Там вы можете выбрать сеть **робота-пылесоса Philips** и подключиться к ней.

i Примечание. Робот-пылесос можно подключать к WiFi с диапазоном частот как 2,4 ГГц, так и 5 ГГц.

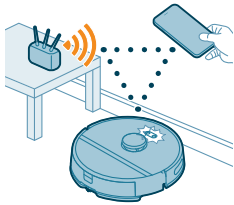



Если сопряжение по Wi-Fi не удалось:

- Проверьте подключение к Wi-Fi.
- Убедитесь, что выбрана правильная модель.
- Проверьте, правильно ли вы ввели пароль Wi-Fi.
- Проверьте, находится ли робот-пылесос в режиме настройки Wi-Fi.

i Примечание. Это так, если индикаторы на двух кнопках на роботе-пылесосе все еще мигают оранжевым цветом.

i Примечание. Если вы не можете решить проблему, посетите веб-сайт www.philips.com/homerun2000 для получения помощи и контактных данных службы поддержки потребителей.

Звуковые сигналы



- Язык голосовых оповещений робота-пылесоса можно изменить с английского на ваш местный язык. Чтобы изменить язык, загрузите приложение и подключите робот-пылесос к Wi-Fi, чтобы он мог загрузить новый язык.
- Приложение будет подавать сигналы и напоминания, если с роботом-пылесосом нужно будет выполнить какие-либо действия. Таким образом, вы будете получать полную информацию о состоянии уборки в режиме реального времени, даже если робот-пылесос будет убираться, пока вас нет дома.

Настройка языка голосовых оповещений

i Вы можете установить язык голосовых оповещений сразу после подключения робота-пылесоса к Wi-Fi.

- 1 Убедитесь, что робот-пылесос подключен к приложению.
 - 2 В двух местах в приложении можно найти параметр для изменения языка голосовых оповещений.
- На том же экране приложения, где вам предлагается дать имя роботу-пылесосу.
 - Или нажав на значок настройки в правом верхнем углу, а затем выбрав вкладку Robot settings (Настройки робота-пылесоса).

3 Затем выберите в этом месте язык голосовых оповещений.



Принцип работы робота-пылесоса

Создание карты

Принцип построения карты

Робот-пылесос проезжает по комнатам, а лазерная навигация быстро сканирует помещения, чтобы построить карту 🗺️ этажа.

Редактирование карты

В приложении вы можете использовать функцию редактирования карты для выполнения следующих действий:

- Редактирование комнат (объединение/разделение комнат, присвоение имен комнатам) позволяет настраивать режим уборки робота-пылесоса для каждой комнаты.
- Установка запретных зон, чтобы указать, где роботу-пылесосу разрешено убирать, а где нет.
- Создание карты для каждого этажа вашего дома (можно сохранить до 5 карт). Когда вы используете прибор, он создает новую карту в новой среде. Если у вас есть карты, которые вы часто используете и не хотите случайно перезаписать их, вы можете заблокировать до 3 карт.

Подготовка помещения к созданию карты

Перед началом создания карты проверьте следующее:

- Наведите порядок в области уборки.
- Поставьте мебель в надлежащее место.
- Уберите незакрепленные и мелкие препятствия.

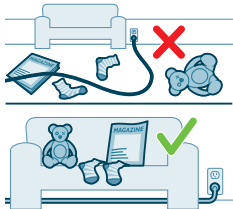

! Примечание. Это нужно для того, чтобы препятствия на карте не сохранялись навсегда.

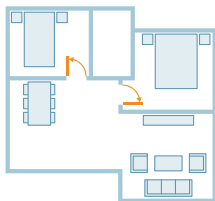

- Откройте все внутренние двери в доме и закройте входные двери, ведущие наружу.

i Важная информация. Убедитесь, что робот-пылесос не застрянет во время использования.

Создание и изменение карты



i Важная информация. Во время создания карты робот-пылесос не будет убираться.

- 1 Для создания карты щелкните Create map (Создать карту) на главном экране либо сразу после сопряжения робота-пылесоса с приложением, либо когда карта еще не была создана. Или нажмите на значок настройки в правом верхнем углу, выберите My maps (Мои карты), а затем выберите значок «+» в правом верхнем углу. Далее следуйте инструкциям, указанным в приложении.
- 2 Чтобы изменить карту, либо выберите значок карты на главном экране, либо нажмите на значок настроек в правом верхнем углу, выберите My maps (Мои карты), а затем выберите Edit map (Редактировать карту) для карты, которую хотите изменить.

Укажите роботу, где не нужно убирать, с помощью запретных зон уборки

В приложении можно настроить запретные зоны, чтобы указать, где роботу-пылесосу разрешено убирать, а где нет.

Виртуальная стена и запретные зоны

Создайте виртуальные стены  и запретные зоны  для областей, в которые робот-пылесос не должен заезжать. Например, вы можете создать виртуальные стены или запретные зоны в следующих целях:

- Защита хрупких предметов. Робот-пылесос не сможет обнаружить небольшие препятствия, например обувь, игрушки или кабели, а также блестящие, прозрачные (например, стеклянные) или темные препятствия или поверхности.
- Предотвращение застревания робота-пылесоса во время уборки.

i Примечание. Робот-пылесос может застрять на коврах с высоким ворсом, коврах с бахромой или очень светлых ковриках, например в ванной комнате. Также робот-пылесос не может обнаруживать кабели на полу.

- Защита робота-пылесоса.

i Примечание. Робот-пылесос следует держать подальше от жидкостей и влажных мест, таких как миски для домашних животных и поддоны для растений.

i Важная информация. Виртуальные стены и запретные зоны не следует использовать для защиты от опасностей.

i Важная информация. Виртуальные стены и запретные зоны не должны препятствовать возвращению робота-пылесоса на док-станцию.

Зоны без влажной уборки

Создайте зоны без влажной уборки , чтобы робот-пылесос не протирал ковры или ковровые покрытия.

i Примечание. Робот-пылесос будет избегать зоны без влажной уборки, когда к нему прикреплен держатель накладки. Когда держатель накладки не прикреплен к роботу-пылесосу, робот-пылесос будет пылесосить зоны без влажной уборки.

Функции робота-пылесоса

В приложении можно выбрать следующие процедуры уборки:

Процедура Описание

Стандартный	Стандартная уборка предназначена для обычной ежедневной уборки. Робот-пылесос убирает каждую комнату в соответствии с настройками, которые вы задали и сохранили в плане уборки. Если среда не распознана, робот-пылесос составит карту среды и выполнит чистку в соответствии с последним установленным режимом. Если это режим с функцией влажной уборки, однако соответствующая накладка не установлена, робот-пылесос не будет выполнять подачу воды. После завершения очистки робот-пылесос вернется на док-станцию.
Комната Зона	- Комната: робот-пылесос уберет одну или несколько комнат в указанном вами порядке. - Зона: робот-пылесос уберет зону в комнате, которую вы укажете. После выбора одного из вышеперечисленных вариантов можно выбрать режим уборки и точно настроить параметры уборки, а также дополнительные параметры.

Настройка предпочтений уборки, дополнительных настроек и порядка уборки

В приложении можно выбрать пять различных режимов уборки для каждой комнаты. Это стандартные режимы, которые можно использовать в большинстве ситуаций. Вы можете настроить режим уборки с помощью тонкой настройки предпочтений уборки и расширенных параметров.

Режимы уборки

Режим

Описание





Пылесос и влажная уборка	Робот-пылесос одновременно пылесосит и моет пол. Этот режим предназначен для обычной уборки твердых напольных покрытий.
--------------------------	---

⚠ ВАЖНАЯ ИНФОРМАЦИЯ. Для влажной уборки чувствительных твердых напольных покрытий, например паркета, установите в приложении самый низкий уровень воды.

Режим	Описание
Пылесос	Робот-пылесос только пылесосит пол. Этот режим можно использовать для участков, для которых не требуется проводить влажную уборку.
Влажная уборка	Робот-пылесос только моет пол.
Тихая уборка	Робот-пылесос производит уборку с минимальным уровнем шума. Мощность всасывания снижается, а голосовые оповещения отключаются.
Интенсивная уборка	Робот-пылесос одновременно пылесосит и моет пол на полной мощности. Этот режим предназначен для тщательной уборки небольших участков. Обратите внимание, что в этом режиме не рекомендуется производить уборку на большой площади. Робот-пылесос проходит участок 5 раз, поэтому время уборки и расход заряда аккумулятора значительно увеличиваются.

Предпочтения уборки

Для каждого режима уборки можно точно настроить следующие предпочтения уборки:

Параметр	Описание
Мощность всасывания	Изменение мощности всасывания: <ul style="list-style-type: none"> - Низкий : для эффективной уборки при низком потреблении энергии и с низким уровнем шума. - Средне : для регулярной уборки и эффективного удаления мелкой пыли с твердых полов при оптимальном балансе между мощностью и эффективностью. - Крепкий : для тщательной уборки полов большой площади. Без подзарядки может убрать больше, чем в максимальном режиме. - Максимальный: : идеально подходит для удаления крупных загрязнений, таких как крошки. На высокой мощности всасывания удаляются мелкие частицы пыли, скрытые глубоко в коврах и щелях.

Уровень влажности уборки  Определите скорость потока, который подается из электрического резервуара для воды на накладку:

ВАЖНАЯ ИНФОРМАЦИЯ. Не добавляйте горячую воду или моющие средства в резервуар для воды.

- Низкий: для влажной уборки чувствительного пола, например паркета. Сочетание пылесоса и влажной уборки удаляет больше мелкой пыли, чем только пылесос.
- Средний: оптимально подходит для регулярной влажной и сухой уборки. Накладка удаляет поверхностную грязь и бактерии, обеспечивая дезинфекцию и здоровую атмосферу в доме.
- Высокий: для поддержания безупречной чистоты в доме. Для интенсивной уборки рекомендуется сочетать эту настройку с 2 или 5 проходами уборки.

Проходы уборки Укажите количество проходов уборки. Для нормальной уборки достаточно одного прохода. Можно запрограммировать робот-пылесос на 2 или 5 проходов для обеспечения интенсивной уборки. Рекомендуется выбирать этот параметр только для определенных зон уборки, так как он влияет на продолжительность уборки.

Расширенные настройки

Можно установить свой собственный порядок уборки в приложении, нажав на значок настроек в правом верхнем углу и выбрав Cleaning order (Порядок уборки).

Эксплуатация робота-пылесоса

Подготовка к уборке

Прежде чем запустить робот-пылесос для проведения уборки:

- 1 Закрепите боковую щетку, для этого вставьте ее до щелчка в нужном положении на нижней поверхности робота-пылесоса.

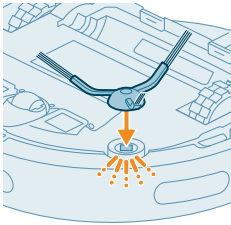

- 2 Закрепите держатель накладки на нижней части резервуара для воды.

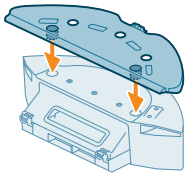

- 3 Вставьте прямую сторону моющей накладки в правильный паз держателя накладки.

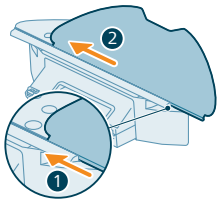

- 4 Закрепите моющую наладку на липучке держателя накладки.

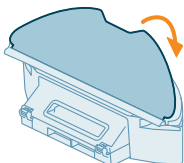

⚠ ВАЖНАЯ ИНФОРМАЦИЯ. Держатель накладки можно снять. Однако при использовании робота-пылесоса с держателем накладки моющую наладку всегда следует закреплять на держателе, даже если вы используете робот-пылесос без влажной уборки. Это необходимо для предотвращения повреждения пола и держателя накладки во время использования.

- Уберите с пола все кабели, провода, шнуры и мелкие предметы, такие как обувь и игрушки, чтобы робот-пылесос не запутался в них.
- Откройте все двери в доме.

- Предварительно смочите накладку для достижения оптимальных результатов.

Запуск первой программы уборки через приложение

Пуск

- 1 Откройте приложение.
- 2 Выберите программу уборки: Regular (Стандартный), Room (Комната) или Zone (Зона).
- 3 Нажмите значок Start (Пуск).

i Примечание. Убедитесь, что выключатель питания на роботе-пылесосе установлен в положение «Он» (Вкл.).

i Примечание. Если уровень заряда аккумулятора слишком низкий, уборка не запустится. Перед началом уборки подождите, пока робот-пылесос достаточно зарядится.

Стоп

- 1 Нажмите значок Pause (Пауза) в приложении. Робот-пылесос остановится.
- 2 Нажмите значок Start (Пуск) еще раз. Робот-пылесос продолжит уборку.
- 3 Нажмите значок Return (Возврат). Робот-пылесос вернется на док-станцию.

Использование робота-пылесоса без приложения

i Примечание. Для повышения удобства управления роботом-пылесосом рекомендуется использовать приложение.

Без приложения для управления роботом-пылесосом можно использовать две кнопки на нем.

- Кнопка пуска/паузы
 - Длительное нажатие (3 сек) для включения и выключения робота-пылесоса.
 - Короткое нажатие для запуска или приостановки уборки. Нажмите еще раз, чтобы возобновить уборку.
- Кнопка Home (Домой)
 - Короткое нажатие (когда робот-пылесос не производит уборку): робот-пылесос найдет док-станцию и зарядится.
 - Короткое нажатие во время уборки: робот-пылесос остановит уборку. Повторное короткое нажатие: робот-пылесос вернется на док-станцию для зарядки.
 - Короткое нажатие, когда робот-пылесос едет обратно на док-станцию: робот-пылесос приостановит возврат на док-станцию. Нажмите еще раз, чтобы робот-пылесос вернулся на док-станцию.

i Примечание. Чтобы деактивировать функцию Wi-Fi робота-пылесоса, нажмите на бампер на передней панели робота-пылесоса и кнопку «Home» (Домой) и удерживайте их в течение 10 секунд. Вы по-прежнему можете

использовать базовые функции без Wi-Fi, но для полного доступа ко всем функциям мы настоятельно рекомендуем подключить робота-пылесоса к Wi-Fi.

При ручном управлении робот-пылесос будет пылесосить и производить влажную уборку. Однако если резервуар для воды пуст или держатель накладки не прикреплен, робот-пылесос не будет производить влажную уборку.

Программа уборки робота-пылесоса

Робот-пылесос убирает дом структурированным образом. Робот-пылесос убирает комнату за комнатой и всегда начинает с уборки краев комнаты, прежде чем перейти к остальной поверхности.

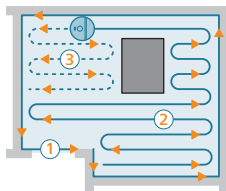

Возврат на док-станцию

После завершения уборки робот-пылесос автоматически возвращается на док-станцию для подзарядки.

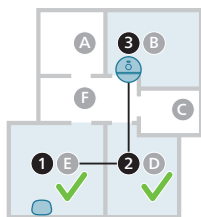

Автоматическая подзарядка и возобновление уборки

Когда аккумулятор разряжается (<20 %) во время уборки, робот-пылесос автоматически возвращается на док-станцию для подзарядки. После зарядки аккумулятора робот-пылесос продолжает движение с того места, на котором остановился.

Эту функцию можно отключить в приложении, нажав на значок настроек в правом верхнем углу, а затем включив или выключив параметр «возобновить очистку».

Очистка и уход

Когда проводить обслуживание

Элемент

Очистка

Замена

Моющаяся накладка	После каждого использования	3 - 6 месяцев
Основная щетка	Ежемесячно	6 - 12 месяцев
Моющийся фильтр	Ежемесячно	3 - 6 месяцев
Боковая щетка	Ежемесячно	6 - 12 месяцев
Основные колесики и переднее поворотное колесико	Ежемесячно	-
Датчик лазерной навигации на 360° (LiDAR)	Ежемесячно	-
Датчики: - Датчики инфракрасного сигнала - Датчик защиты от падения (3 шт.)	Ежемесячно	-
Зарядные контакты робота-пылесоса и док-станции	Ежемесячно	-
Датчики для определения размещения пылесборника и резервуара для воды	6 месяца	-
Пылесборник	Опорожняйте пылесборник после каждого использования	

Процедура очистки накладки и пылесборника

Очистка моющейся накладки

- 1 Снимите моющуюся накладку с липучки.

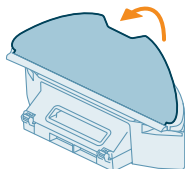

- 2 Выдвиньте прямую сторону моющей накладке из паза.

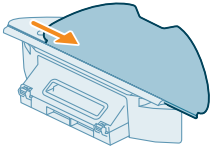

- 3 Промойте и очистите моющуюся накладку водой или постирайте ее в стиральной машине.

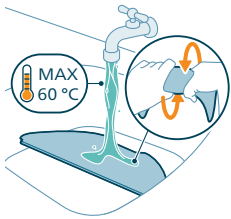

- 4 Сушите моющуюся накладку на воздухе.

i Примечание. Не используйте другие способы для сушки моющей накладке.

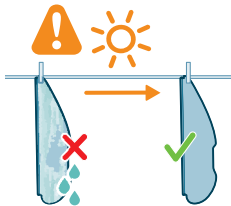

Очистите пылесборник и моющийся фильтр

- 1 Извлеките резервуар для воды вместе с пылесборником.

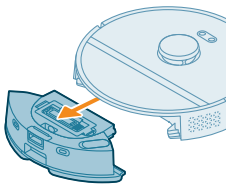

- 2 Откройте крышку пылесборника.

i Примечание. Не перепутайте крышку пылесборника с крышкой моющегося фильтра.

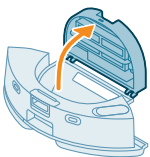

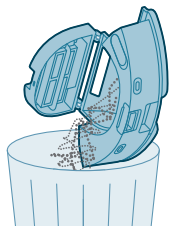

3 Вытряхните грязь из пылесборника.

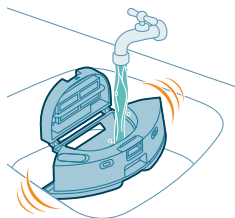

4 Сполосните пылесборник под струей воды.



5 Просушите пылесборник на воздухе.

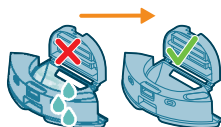

6 Откройте крышку мощеогося фильтра.

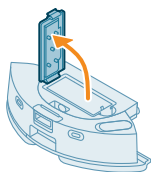

7 Вытащите мощный воздушный фильтр.

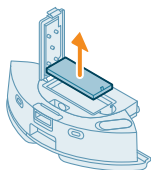

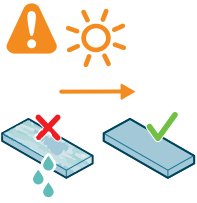

8 Промойте моющийся фильтр водой и высушите его на воздухе.

i Примечание. Не используйте чистяще-моющие средства.

i Примечание. Не используйте другие способы для сушки моющегося фильтра.

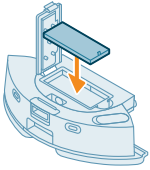

9 Убедитесь, что моющийся фильтр полностью высох, а затем поместите его на замок фильтра пылесборника и задвиньте его внутрь.

10 Надавите на моющийся фильтр вниз.

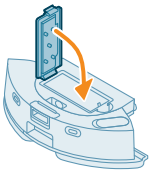

11 Закройте крышку моющегося фильтра.

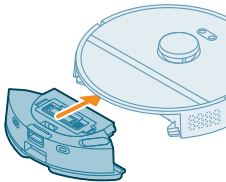

12 Вставьте пылесборник обратно в резервуар для воды.

Очистка резервуара для воды

1 Нажмите кнопку разблокировки резервуара для воды и извлеките его из робота-пылесоса.

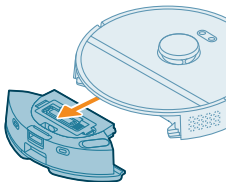

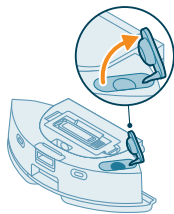

2 Откройте крышку резервуара для воды.

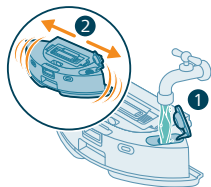

3 Заполните резервуар для воды водопроводной водой и встряхните его над раковиной.

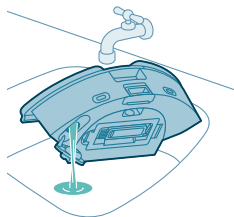

4 Слейте оставшуюся воду из резервуара для воды.



5 Протрите внешнюю поверхность резервуара для воды тканью.

i Примечание. Не используйте чистяще-моющие средства.

⚠ ВАЖНАЯ ИНФОРМАЦИЯ. Резервуар для воды нельзя мыть в посудомоечной машине.

6 Оставьте заглушку резервуара для воды открытой и дайте внутреннему пространству резервуара для воды высохнуть на воздухе.

i Примечание. Не используйте другие способы для сушки резервуара для воды.

7 Вставьте резервуар для воды в робот-пылесос.

i Примечание. Убедитесь, что внешняя поверхность резервуара для воды сухая.

i Примечание. Не используйте чистяще-моющие средства.

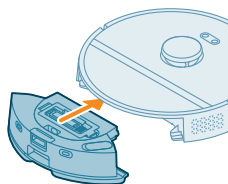

Очистка основной щетки

- 1 Положите робот-пылесос вверх дном на ровной и устойчивой поверхности.
- 2 Одновременно нажмите кнопки отсоединения крышки щеток.
- 3 Поднимите и снимите крышку щеток.

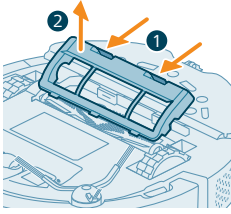

- 4 Вытяните основную щетку.

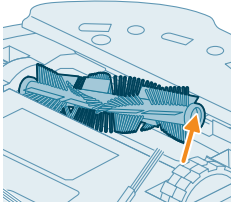

- 5 Отсоедините чистящий инструмент от крышки пылесборника.

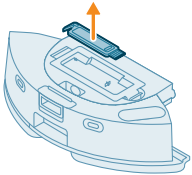

- 6 Используйте чистящий инструмент, чтобы удалить волосы.

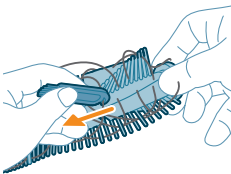

- 7 Удалите с основной щетки волосы и мусор.

 Совет. Используйте щеточный конец инструмента для очистки, чтобы удалить грязь на основной щетке.

- 8 Если вы сняли колпачок на конце основной щетки, верните его на место.

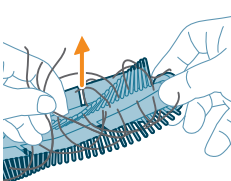

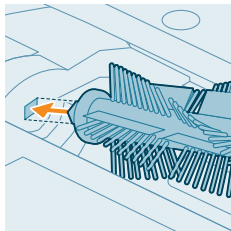

- 9** Установите основную щетку в правильном месте. Совместите квадратный стержень с квадратным отверстием и вставьте щетку на место.

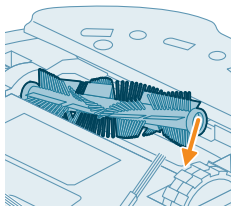

- 10** Вставьте края крышки щеток в правильные вырезы.

- 11** Вставьте крышку щеток.

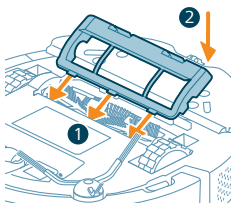

Очистка боковой щетки

- 1** Положите робот-пылесос вверх дном на ровной и устойчивой поверхности.

- 2** Снимите боковую щетку.

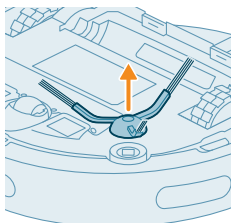

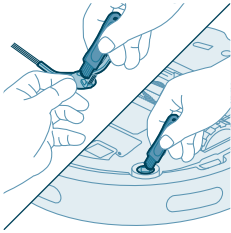

- 3 Используйте щетку с мягкой щетиной (например, зубную щетку), чтобы удалить пыль или пух с боковой щетки и из робота-пылесоса.

Совет. Вы можете использовать щеточный конец чистящего инструмента для удаления пыли или пуха с боковой щетки и из робота-пылесоса.

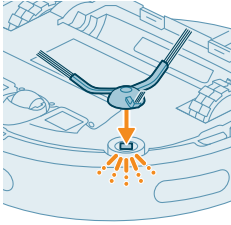

- 4 Закрепите боковую щетку, для этого вставьте ее до щелчка в нужном положении на нижней поверхности робота-пылесоса.

Очистка основных колесиков и переднего поворотного колесика

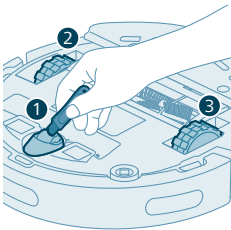

- 1 Положите робот-пылесос вверх дном на ровной и устойчивой поверхности.
- 2 Используйте щетку с мягкой щетиной (например, зубную щетку), чтобы удалить пыль или пух с переднего поворотного колесика и основных колесиков.

Совет. Вы можете использовать щеточный конец чистящего инструмента для удаления пыли или пуха с колесиков.

Очистка датчиков, контактов и окошка ИК-сигнала

Для получения оптимальных результатов уборки необходимо время от времени проводить очистку датчика, контактов и окошка ИК-сигнала.

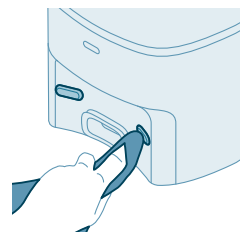
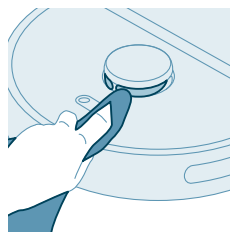
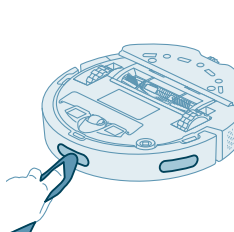
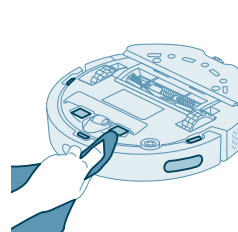

- 1 Отключите док-станцию от настенной розетки.
- 2 Используйте мягкую неабразивную сухую ткань.

3 Очистите детали.

i Примечание. Не используйте чистяще-моющие средства.

4 Вытрите детали и поверхности сухой тканью.

i Примечание. Не используйте другие способы для сушки деталей.

Замена мешка для мусора

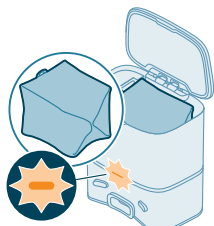

Мигание оранжевого светодиода на док-станции с функцией самоочистки указывает на то, что мешок для мусора заполнен.

1 Откройте крышку док-станции с функцией самоочистки.

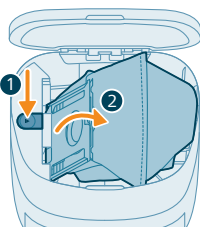

2 Нажмите кнопку фиксатора и отведите держатель мешка в сторону.

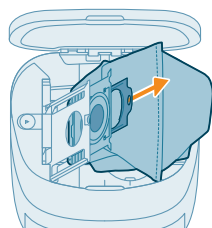

3 Снимите и утилизируйте мешок для мусора.

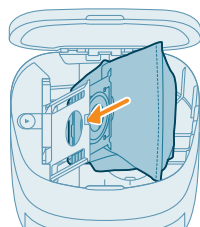

4 Вставьте картонную часть мешка для мусора в держатель мешка.

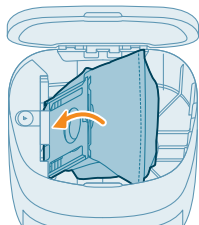

- 5 Нажмите на держатель мешка, чтобы вернуть его в стоящее положение, пока не услышите щелчок.
- 6 Закройте крышку док-станции с функцией самоочистки.

i Информацию о том, где и как заказать новые мешки для мусора, см. в разделе «Замена» данного руководства.

Длительное хранение

- 1 Полностью зарядите аккумулятор.
- 2 Храните робот-пылесос при температуре ниже 35 °С и выше 8 °С.

Сигналы пользовательского интерфейса и их значение

Сигнал

Описание сигнала

Значение сигнала

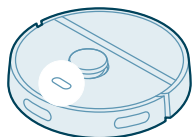

Световой индикатор на роботе-пылесосе горит белым цветом.

Робот-пылесос включен или находится в режиме уборки.

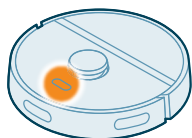

Световой индикатор на роботе-пылесосе пульсирует белым и оранжевым цветом.

Робот-пылесос заряжается.

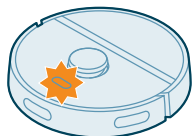

Световой индикатор на роботе-пылесосе мигает оранжевым цветом.

Робот-пылесос столкнулся с проблемой или находится в режиме сопряжения.

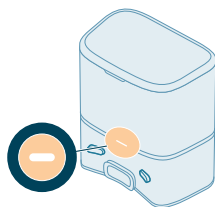
Сигнал**Описание сигнала****Значение сигнала**

Световой индикатор на док-станции горит белым цветом.

Док-станция подключена к сети.

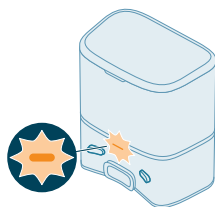

Световой индикатор на док-станции мигает оранжевым цветом.

Крышка док-станции не закрыта, мешок s-bag не установлен в док-станции или мешок s-bag заполнен. Если после проверки указанных выше условий индикатор по-прежнему горит оранжевым цветом, обратитесь в центр поддержки потребителей в вашей стране.

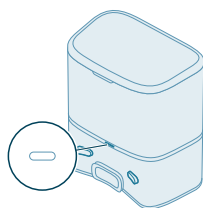

Световой индикатор на док-станции не горит.

Док-станция не подключена к сети. Если док-станция подключена к сети, а индикатор не горит, — устройство бездействует в целях экономии электроэнергии.

Сброс/восстановление настроек робота-пылесоса

Вы можете сбросить/восстановить настройки робота-пылесоса, нажав и удерживая одновременно кнопку Home (Домой) и кнопку включения/выключения на верхней части робота-пылесоса в течение 15 секунд.

i Примечание. После сброса/восстановления роботу-пылесосу необходимо заново подключиться к приложению, при этом соответствующие настройки в приложении удаляются.

Замена

Заказ принадлежностей

Чтобы приобрести аксессуары или запасные части, посетите сайт www.philips.com/homerun2000 или обратитесь к дилеру Philips. Можно также связаться с центром поддержки потребителей Philips в вашей стране (контактная информация приведена на гарантийном талоне).

Заменяемые детали:

XV1430

Заменяемые моющиеся
накладки

XV1433

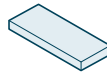
Комплект для
технического
обслуживания с
2 фильтрами, 1 основной
и 1 боковой щеткой

FC8022

Мешки для сбора пыли
(антиаллергенные мешки
s-bag)

Извлечение аккумулятора

Чтобы извлечь аккумулятор, следуйте инструкциям, приведенным ниже. Для извлечения аккумулятора можно также доставить робот-пылесос в сервисный центр Philips. Обратитесь в центр поддержки потребителей Philips в вашей стране, чтобы узнать адрес ближайшего сервисного центра.

При открывании прибора с использованием инструментов и при утилизации аккумулятора соблюдайте необходимые правила техники безопасности.

Предупреждение. Перед извлечением аккумулятора убедитесь, что прибор отключен от док-станции, а аккумулятор полностью разряжен.

- 1 Запустите робот-пылесос не от док-станции, а из другого места в комнате.
- 2 Перед извлечением и утилизацией аккумулятора включите робот-пылесос и оставьте его включенным до полной разрядки аккумулятора.
- 3 Отвинтите винты на крышке отсека для аккумулятора и снимите крышку.

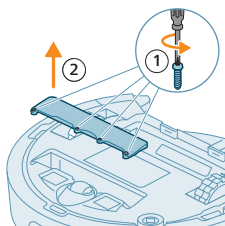

- 4 Извлеките аккумулятор и отсоедините его, нажав на маленький зажим на аккумуляторном разъеме, чтобы освободить аккумуляторный разъем.
- 5 Доставьте робот-пылесос и аккумулятор в пункт сбора отходов электрического и электронного оборудования.

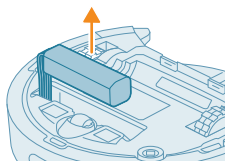

Гарантия и поддержка

Для получения дополнительной информации посетите веб-сайт www.philips.com/support или обратитесь в центр поддержки потребителей Philips в вашей стране по номеру, указанному в гарантийном талоне.

Мы вложили много сил в разработку и создание робота-пылесоса. Если ремонт все-таки потребуется, вы всегда можете обратиться в ближайший центр поддержки потребителей Philips. Специалисты центра помогут вам провести ремонт прибора в кратчайшие сроки и с максимальным удобством. Если в вашей стране нет центра поддержки потребителей, обратитесь в местное торговое представительство Philips.

Утилизация и переработка

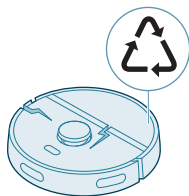

Не выбрасывайте робот-пылесос вместе с обычным мусором. Обязательно сдайте его в пункт утилизации электрического оборудования.

Поиск и устранение неисправностей

Данный раздел посвящен наиболее распространенным проблемам, с которыми вы можете столкнуться при использовании прибора. Если вам не удалось решить проблему с помощью приведенной ниже информации, воспользуйтесь приложением робота-пылесоса Philips HomeRun или посетите сайт www.philips.com/homerun2000, где также можно найти обучающие видеоролики и ответы на часто задаваемые вопросы. Также всегда можно обратиться в центр поддержки потребителей в вашей стране.

Проблема	Возможная причина	Способы решения
Робот-пылесос не включается.	Низкий заряд аккумулятора.	Перед использованием зарядите робот-пылесос на док-станции.
	Температура окружающей среды слишком низкая или слишком высокая.	Используйте робот-пылесос при температуре от 8 °C до 35 °C.
Роботу-пылесосу не удается выполнить сопряжение с приложением.	Робот-пылесос больше не находится в режиме сопряжения.	Переведите робот-пылесос в режим сопряжения, одновременно удерживая кнопку Home (Домой) и кнопку включения/выключения (индикаторы будут мигать оранжевым цветом).
	Плохое соединение (сигнал) Wi-Fi.	Установите робот-пылесос в зоне с хорошим сигналом Wi-Fi.
	Выбрана неправильная сеть Wi-Fi.	Убедитесь, что вы выбрали правильную сеть Wi-Fi.
	Использован неверный пароль.	Убедитесь, что вы используете правильный пароль для Wi-Fi.
	В приложении выбрана неправильная модель робота-пылесоса.	Убедитесь, что вы выбрали правильную модель робота-пылесоса.
	Загружено неправильное приложение.	Всегда используйте приложение, которое вы загрузили с помощью QR-кода из краткого руководства пользователя.

Проблема	Возможная причина	Способы решения
Приложение и робот-пылесос теряют связь.	Робот-пылесос вышел из зоны действия сигнала Wi-Fi.	Подождите, пока робот-пылесос вернется в зону с хорошим сигналом Wi-Fi.
	Робот-пылесос перешел в режим сна.	Робот-пылесос перейдет в спящий режим, если он не вернулся на док-станцию. Нажмите кнопку включения/выключения и удерживайте ее 3 секунды или дольше, чтобы разбудить робот-пылесос. Затем отправьте его на док-станцию, воспользовавшись приложением или нажав кнопку Home (Домой).
	Изменился пароль для сети Wi-Fi.	Если сведения о сети Wi-Fi изменились: снова добавьте робот-пылесос в приложение.
	Имя сети Wi-Fi было изменено.	Если сведения о сети Wi-Fi изменились: снова добавьте робот-пылесос в приложение.
	Учетная запись приложения была изменена.	Если данные учетной записи были изменены, снова добавьте робот-пылесос в приложение.
Электронное письмо с проверочным кодом не было получено.	Письмо с проверочным кодом может прийти в течение минуты.	Подождите больше минуты, пока придет письмо.
	Электронное письмо не было отправлено.	Нажмите кнопку «Отправить повторно».
	Возможно, письмо попало в папку «Спам» или «Нежелательная почта».	Проверьте папки «Спам» и «Нежелательная почта». (Адрес электронной почты отправителя начинается с: HomeRun_noreply@.)
	Использован неверный адрес электронной почты.	Убедитесь, что использован правильный адрес электронной почты.
	У телефона или компьютера плохое интернет-соединение для получения электронной почты.	Убедитесь, что у телефона или компьютера хорошее подключение к Интернету.
Роботу-пылесосу не удается найти док-станцию.	Док-станция была перемещена во время уборки.	Установите док-станцию на то же место, где она находилась, когда началась уборка.
	Док-станция не подключена к электросети.	Подключите док-станцию к источнику питания.
	Датчики робота-пылесоса и/или док-станции загрязнены.	Очистите все датчики робота-пылесоса и док-станции.

Проблема	Возможная причина	Способы решения
	Запретная зона была установлена слишком близко к док-станции.	Не сохраняйте запретные зоны слишком близко к док-станции.
	Док-станция была помещена в место с очень ярким светом.	Не ставьте док-станцию в место с очень ярким светом (например, под прямыми солнечными лучами). Это может помешать прохождению инфракрасного сигнала.
Робот-пылесос передвигает док-станцию.	Док-станция стоит не вплотную к стене.	Установите док-станцию задней частью к стене.
	Датчики робота-пылесоса и/или док-станции загрязнены.	Очистите все датчики робота-пылесоса и док-станции.
	Вокруг док-станции нет достаточного пространства (0,5 м с каждой стороны и 1,5 м спереди).	Убедитесь, что вокруг док-станции достаточно места.
Робот-пылесос убирает неэффективно.	Пылесборник робота-пылесоса заполнен.	Опорожните пылесборник робота-пылесоса.
	Резервуар для воды пуст.	Своевременно пополняйте резервуар для воды.
	Частички мусора застревают в щетках.	Удалите все частички мусора со щеток.
	Фильтр не был очищен.	Регулярно очищайте фильтр.
	Фильтр не был установлен на место или был установлен неправильно.	Установите фильтр на место правильно.
	Моющуюся накладку необходимо заменить.	Замените моющуюся накладку для модели XV1430. Приобретите новую моющуюся накладку для модели XV1430 через приложение или на сайте www.philips.com/homerun2000
Во время влажной уборки робот-пылесос не использует воду или использует ее в незначительном количестве.	Задан слишком низкий уровень воды.	Установите более высокий уровень воды в приложении.

Проблема	Возможная причина	Способы решения
Из накладки выходит слишком много воды / робот-пылесос делает пол слишком мокрым.	Задан слишком высокий уровень воды.	Установите более низкий уровень воды в приложении. ▲ ВАЖНАЯ ИНФОРМАЦИЯ. Для влажной уборки чувствительных твердых напольных покрытий, например паркета, установите в приложении самый низкий уровень воды.
Робот-пылесос пропускает участки, которые нужно убрать, или робот-пылесос не убирает всю территорию, или робот-пылесос начал пропускать определенные участки.	Датчики робота-пылесоса загрязнены.	Протрите датчики робота-пылесоса сухой тканью.
	Робот-пылесос работает на скользком полированном полу.	Убедитесь, что пол сухой, прежде чем робот-пылесос начнет уборку.
	Робот-пылесос не может добраться до некоторых зон, заблокированных мебелью или преградами.	Наведите порядок в убираемой зоне, расставив мебель и мелкие предметы на свои места.
	Зона уборки не убрана.	Уберите мелкие предметы с пола и приведите в порядок зону уборки, прежде чем робот-пылесос начнет уборку.
	Робот-пылесос сохраняет безопасный предел вблизи запретных зон и зон без влажной уборки. Это может приводить к тому, что робот-пылесос не выполнит уборку в определенной зоне.	Сделайте запретные зоны или зоны без влажной уборки в приложении немного меньше.
Робот-пылесос заблокировал себя, зажевав кабель.	На полу есть кабели, которые робот-пылесос не может обнаружить.	Остановите робот-пылесос и снимите крышку щеток. Извлеките основную щетку и проверьте, не застряло ли что-нибудь в боковой щетке: снимите боковую щетку, отсоедините кабель, установите боковую щетку на место. Перед началом уборки уберите все кабели с пола.
Робот-пылесос падает с лестницы.	Датчики защиты от падения на нижней части робота-пылесоса загрязнены.	Очистите датчики защиты от падения на нижней поверхности робота-пылесоса. Если робот-пылесос продолжает падать с лестницы, нарисуйте в приложении виртуальную стену на верхней площадке лестницы.

Проблема	Возможная причина	Способы решения
	На верхней ступеньке лестницы размещены предметы, которые робот-пылесос обнаруживает и поэтому считает, что движение безопасно.	Уберите все предметы, которые находятся на верхней ступеньке лестницы.
Робот-пылесос не заряжается или быстро разряжается.	Робот-пылесос хранится в слишком жарком или слишком холодном помещении.	Заряжать и хранить робот-пылесос следует при температуре от 8 °C до 35 °C.
Док-станция с функцией самоочистки не забирает пыль у робота-пылесоса.	Мешок для мусора не был установлен на место или установлен неправильно.	Правильно поместите мешок для мусора в док-станцию с функцией самоочистки.
	Мешок для мусора заполнен.	Поместите пустой мешок для мусора в док-станцию с функцией самоочистки.
	В приложении активирован тихий режим или настройка «Не беспокоить».	Отключите тихий режим или настройку «Не беспокоить» в приложении.
	Впускное отверстие док-станции с функцией самоочистки заблокировано.	Очистите впускное отверстие док-станции с функцией самоочистки.
В резервуаре для воды образовалась пена, и робот-пылесос двигается странно.	В резервуар для воды было добавлено моющее средство, из-за чего робот-пылесос стал скользить.	Никогда не добавляйте моющее средство в резервуар для воды. Очистите робот-пылесос и его колесики, а также тщательно промойте резервуар для воды.
Робот-пылесос издает аномальный шум.	Фильтр не был установлен на место или был установлен неправильно.	Проверьте, правильно ли установлен фильтр.
	Робот-пылесос убрал твердый комок грязи, который теперь перемещается внутри пылесборника.	Очистите пылесборник.
Щетки больше не вращаются.	Волосы застряли в основной щетке.	Удалите волосы с помощью прилагаемого к роботу-пылесосу инструмента для чистки щеток.
	Другой мусор застревает в щетках.	Удалите другой мусор со щеток.
	Основная щетка была установлена неправильно.	Снимите основную щетку и установите ее на место.
		Если основная щетка установлена неправильно: правильно установите квадратный вал в квадратное отверстие.

Проблема	Возможная причина	Способы решения
Боковая щетка деформируется.	Возможно, что-то застряло в боковой щетке.	Положите щетку в горячую воду на некоторое время и дайте ей высохнуть. Приобретите новую боковую щетку через приложение или на сайте www.philips.com/homerun2000
Робот-пылесос не заезжает на черный пол.	Робот-пылесос считает, что абсолютно черный пол представляет опасность падения и включается функция обнаружения откоса.	Убедитесь, что в комнате с абсолютно черным полом включен свет. Очистите датчик защиты от падения на нижней поверхности робота-пылесоса.
Настроено расписание, но робот-пылесос не начинает уборку в соответствии с расписанием.	Может быть активирована функция «Не беспокоить».	Проверьте в приложении, включена ли функция «Не беспокоить» одновременно с расписанием.
	Робот-пылесос находится в режиме сна.	Убедитесь, что робот-пылесос заряжается в док-станции. Робот-пылесос перейдет в спящий режим, если он не вернулся на док-станцию. Нажмите кнопку включения/выключения и удерживайте ее 3 секунды или дольше, чтобы разбудить робот-пылесос. Затем отправьте его на док-станцию, воспользовавшись приложением или нажав кнопку Home (Домой).
	В приложении выбран неправильный часовой пояс.	Часовой пояс можно изменить в приложении в разделе «Моя учетная запись» в подразделе «Профиль».
	Робот-пылесос потерял связь с сетью Wi-Fi.	Убедитесь, что сеть Wi-Fi работает.
	Аккумулятор робота-пылесоса разряжен.	Убедитесь, что док-станция подключена к источнику питания.
Невозможно войти в учетную запись в приложении робота-пылесоса.	Адрес электронной почты был изменен.	Создайте новую учетную запись в приложении в случае, если адрес электронной почты был изменен.
	Неверный пароль.	Введите правильный пароль. Если вы забыли пароль, нажмите «Восстановить пароль» и выполните предлагаемые действия.

Проблема	Возможная причина	Способы решения
	Выбран неправильный регион.	Выберите правильный регион в приложении.
Продолжают поступать всплывающие сообщения о необходимости обновления приложения или микропрограммы.	Обновления для приложения или микропрограммы не устанавливаются.	Для повышения эффективности работы робота-пылесоса рекомендуется устанавливать все обновления.
Приложение Philips HomeRun недоступно в моей стране.	VPN может блокировать доступ к нужной информации о стране.	Отключите все службы VPN, которые вы используете.
	Учетная запись Google или Apple может быть настроена на другую страну.	Измените данные учетной записи Google или Apple, чтобы они соответствовали стране, в которой вы купили робот-пылесос.
Не удается обновить микропрограмму.	Уровень заряда батареи слишком низкий.	Для установления обновления требуется, чтобы уровень заряда батареи робота-пылесоса был больше 20%.
	Робот-пылесос не находится на док-станции.	Устанавливая обновления, убедитесь, что робот-пылесос заряжается в док-станции.
	Сигнал Wi-Fi недостаточно сильный.	Убедитесь, что робот-пылесос находится в месте с сильным сигналом Wi-Fi.
Робот-пылесос закончил создание карты, но я не вижу карту в приложении.	Робот-пылесос не находился на док-станции, когда он начинал и заканчивал движение для создания карты.	Для создания карты необходимо убедиться, что робот-пылесос начинает и заканчивает движение на док-станции. После сохранения карты в приложении можно использовать робот-пылесос без док-станции.
	Робот-пылесос застрял или заблокировался во время составления карты.	Верните робот-пылесос к док-станции и перезапустите процесс составления карты. Определите место, где робот-пылесос застрял ранее, и устраните все препятствия или заблокируйте доступ робота-пылесоса к этому месту. Как только карта будет составлена, вы можете создать запретную зону, чтобы робот-пылесос больше не заходил в эту зону.

Проблема	Возможная причина	Способы решения
Моя карта пропала из приложения.	Достигнуто максимальное количество карт.	Робот-пылесос создаст новую карту, когда распознает новую среду. Если у вас уже есть 5 карт, робот-пылесос заменит старую карту. Если вы не хотите, чтобы робот-пылесос заменил карту, заблокируйте ее в приложении. Вы можете одновременно заблокировать 3 карты.
Я не хочу использовать функцию Wi-Fi.	Функция Wi-Fi может быть деактивирована на устройстве.	Чтобы деактивировать функцию Wi-Fi робота-пылесоса, нажмите на бампер на передней панели робота-пылесоса и кнопку «Home» (Домой) и удерживайте их в течение 10 секунд. Вы по-прежнему можете использовать базовые функции без Wi-Fi, но для полного доступа ко всем функциям мы настоятельно рекомендуем подключить робота-пылесоса к Wi-Fi.

Зміст

Вступ	1051
Опис пристрою	1052
Перед першим використанням	1053
Підготовка до використання	1054
Заряджання робота	1055
Скачування додатка, реєстрація та підключення до Wi-Fi	1056
Звукові сигнали	1058
Налаштування мови голосових сповіщень	1058
Як працює Ваш робот	1059
Створення мапи	1059
Налаштування обмежених зон для контролю за прибиранням	1060
Як ваш робот чистить підлогу	1061
Вибір вподобань, розширених налаштувань і порядку прибирання	1061
Використання робота	1063
Підготовка до циклу прибирання	1063
Запуск першої програми прибирання за допомогою додатка	1064
Використання робота без додатка	1064
Схема руху робота під час прибирання	1065
Повернення на станцію	1065
Автоматичне заряджання та відновлення роботи	1065
Чищення та догляд	1065
Порядок технічного обслуговування	1065
Очищення накладки для вологого прибирання та пилозбірника	1066
Очищення резервуара для води	1069
Очищення основної щітки	1070
Очищення бічної щітки	1072
Очищення основних коліс і переднього коліщатка	1073
Очищення датчиків, контактів та вікна ІЧ-сигналу	1073
Заміна мішка для пилу	1073
Довготривале зберігання	1074
Сигнали інтерфейсу користувача та їхнє значення	1075
Скидання та відновлення заводських налаштувань робота	1076
Заміна	1076
Замовлення аксесуарів	1076
Виймання акумуляторної батареї	1077
Гарантія та підтримка	1078
Утилізація та переробка	1079
Усунення несправностей	1079

Вступ

Вітаємо вас із придбанням робота-пилососа Philips HomeRun 2000 Series Robot! Щоб отримати максимум від робота та скористатися всіма його розширеними функціями, скачайте та встановіть додаток Philips HomeRun Robot. У додатку й на сайті www.philips.com/homerun2000 можна знайти

навчальні відео, відповіді на найпоширеніші запитання та повну версію посібника користувача.

Перед першим використанням робота уважно прочитайте окрему брошуру з техніки безпеки та зберігайте її для довідки в майбутньому.

Опис пристрою

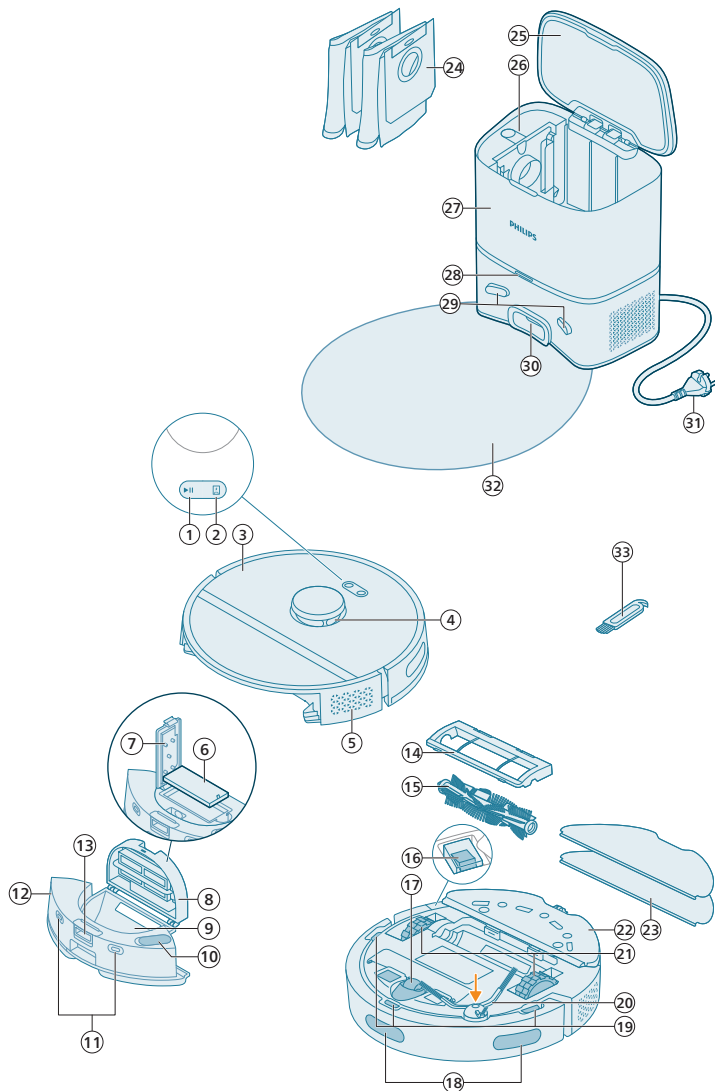

- 1 Кнопка початку/зупинення
- 2 Кнопка "Головний екран"
- 3 Верхня кришка
- 4 Лазерна навігація 360° (LiDAR)

- 5 Отвір виходу повітря
- 6 Фільтр, який можна мити
- 7 Кришка фільтра, який можна мити
- 8 Кришка пилозбірника
- 9 Пилозбірник
- 10 Отвір для води
- 11 Зарядні контакти (робота)
- 12 Резервуар для води
- 13 Кнопка розблокування резервуара для води
- 14 Кришка щітки
- 15 Основна щітка
- 16 Перемикач живлення
- 17 Переднє коліщатко
- 18 Датчик уникнення перепаду та стіни
- 19 Сенсори проти падіння (3 шт.)
- 20 Бічна щітка
- 21 Основні колеса
- 22 Тримач накладки для вологого прибирання
- 23 Накладка для вологого прибирання, яку можна мити (2 шт.)
- 24 Мішок для пилу (2 шт.)
- 25 Кришка бачка
- 26 Відділення для мішка для пилу
- 27 Станція автоматичного спорожнення (Auto-Empty)
- 28 Сигнальний індикатор
- 29 Зарядні контакти (станції)
- 30 Отвір для автоматичного спорожнення
- 31 Гніздо для підключення шнура живлення
- 32 Підставка
- 33 Інструмент для чищення щітки

Перед першим використанням

- 1 Вийміть пристрій із коробки та зніміть весь пакувальний матеріал.
- 2 Зніміть захисні кришки.
- 3 Якщо ви бачите помітні пошкодження, відвідайте сторінку www.philips.com/support або зверніться до Центру обслуговування клієнтів у своїй країні.

Підготовка до використання

💡 Поради з вибору найкращого місця для встановлення станції:

- Не розміщуйте станцію в зоні інтенсивного сонячного світла або під меблями. Це заблокує інфрачервоний сигнал, за допомогою якого робот знаходить зворотний шлях до станції.
- Встановіть станцію на рівну поверхню біля стіни.
- Встановіть станцію на тверду підлогу.
- Не розміщуйте станцію біля сходів або джерела тепла (батареї опалення).
- Встановіть станцію в зоні з добрим покриттям Wi-Fi.

Установлення станції

1 Встановіть станцію в місці, яке відповідає її розміру.

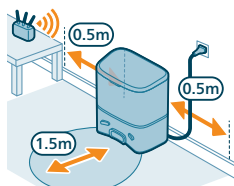

i Примітка. Залишайте 0,5 м вільного місця з обох боків станції та 1,5 м попереду неї.

2 Під'єднайте станцію до джерела живлення.

3 Переконайтеся, що кабель живлення добре приховано позаду станції, щоб робот не наїхав на нього.

4 Помістіть мішок для пилу у відповідне відділення станції.

Установлення тримача накладки для вологого прибирання, накладки для вологого прибирання та бічної щітки

1 Прикріпіть бічну щітку, вставивши її до клацання в правильне положення на дні робота.

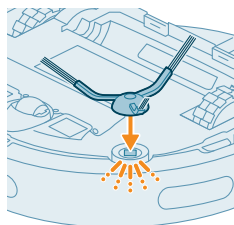

2 Прикріпіть тримач накладки для вологого прибирання до дна резервуара для води.

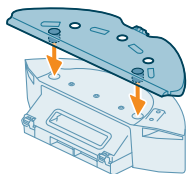

- 3 Протягніть прямий бік накладки для вологого прибирання в правильну виїмку тримача.

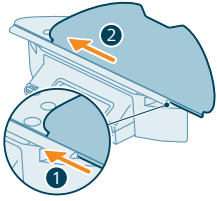

- 4 Прикріпіть накладку для вологого прибирання до липучки тримача накладки.

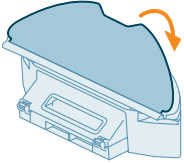

Зарядження робота

- 1 Натисніть перемикач живлення на дні робота, щоб увімкнути його.
- 2 Розташуйте робота в правильному положенні та поставте на підлогу перед станцією.
- 3 Переконайтеся, що станцію під'єднано до електромережі.

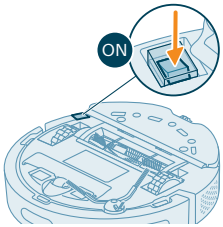

- 4 Натисніть кнопку "Головний екран". Робот під'їде до станції та встане в правильне положення.
- 5 Зачекайте, доки робот повністю зарядиться.

Якщо батарея розрядиться, робот не зможе під'їхати до станції. У цьому разі виконайте наступні кроки:

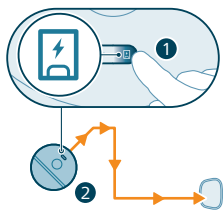

- 1 Розташуйте робота в правильному положенні та поставте на підлогу перед станцією. Резервуар для води має бути спрямовано в бік станції.
- 2 Вирівняйте зарядні контакти на резервуарі для води із зарядними контактами на станції.

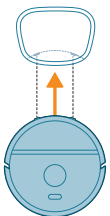

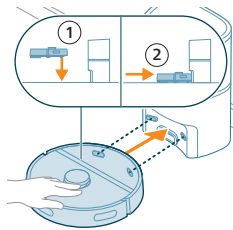

- 3** Притисніть робота до станції, щоб його зарядні контакти торкалися зарядних контактів станції.

i Примітка. Переконайтеся, що робот знаходиться в правильному положенні та починає заряджатися. Повільно заблимають індикатори на двох кнопках на верхній частині робота. Якщо батарея розряджена, може пройти деякий час до того, як індикатори почнуть блимати.

i Увага! Навіть під час першого заряджання робота станція почне спорожнювати робота. Це не помилка, а частина звичайної процедури заряджання.

- 4** Зачекайте, доки робот повністю зарядиться.

i Примітка. Перед першим використанням робот має бути повністю заряджений.

i Примітка. Білий світлодіодний індикатор на станції також засвітиться на знак того, що робот заряджається.

Скачування додатка, реєстрація та підключення до Wi-Fi

Контент додатка

Роботом можна керувати за допомогою додатка Philips HomeRun Robot. Додаток дає змогу контролювати робота, користуватися довідкою та отримувати підтримку:

- 1** Навчальні відео.
- 2** Повний посібник користувача.
- 3** Відповіді на найпоширеніші запитання.
- 4** Зв'язок із Центром обслуговування клієнтів.
- 5** Створення мапи оселі.
- 6** Вибір кімнат для прибирання.
- 7** Вибір потрібного режиму прибирання та налаштувань для кожної кімнати.
- 8** Перегляд стану циклу прибирання в реальному часі та перевірка рівня заряду батареї.
- 9** Отримання повідомлень і сповіщень.
- 10** Планування циклу прибирання.
- 11** Перегляд стану обслуговування та пошук запасних частин.

Скачування додатку

- 1** Відскануйте QR-код ліворуч або на упаковці робота, щоб завантажити додаток для робота Philips HomeRun.

Або:

Знайдіть додаток за запитом "Philips HomeRun Robot app" в магазині App Store (Apple) або в одному з магазинів додатків для Android.

- 2** Скачайте та встановіть додаток.
- 3** Дотримуйтеся вказівок у додатку.



Реєстрація особистого облікового запису

Ви можете зареєструвати особистий обліковий запис та отримати наступні переваги:

- Можливість керувати роботом із кількох пристроїв, наприклад, смартфона та планшета, або додати декілька користувачів в оселі.
- Збереження резервної копії важливих даних, наприклад, користувацьких планів прибирання вашого дому.



i Примітка. Якщо ви зміните телефон і не матимете облікового запису, то втратите всі користувацькі плани прибирання.

i Важливо! Компанія Philips цінує та поважає вашу конфіденційність. Перед реєстрацією ознайомтеся з повідомленням про конфіденційність, яке можна знайти за посиланням у додатку.

Налаштування підключення до Wi-Fi

i Перед тим, як почати: переконайтеся, що робот і мобільний пристрій мають доступ до доброго покриття Wi-Fi.

- 1 Натисніть кнопку Add robot (Додати робота) в додатку та виконайте вказівки на екрані.
- 2 Підключіть робота до Wi-Fi у додатку. Переконайтеся, що у вас під рукою є пароль Wi-Fi.
- 3 Натисніть і утримуйте кнопки "Пуск/зупинка" й "Головний екран" одночасно протягом 3 секунд. Індикатори на кнопках заблимають оранжевим на знак того, що робот знаходиться в режимі налаштування Wi-Fi.
- 4 Натисніть у додатку кнопку Join (Приєднатися), якщо така є, щоб під'єднатися до мережі **Philips Robot**.

i Примітка. Якщо ви не бачите в додатку кнопку Join (Приєднатися), вийдіть із нього й перейдіть до налаштувань Wi-Fi на мобільному пристрої. Виберіть мережу **Philips robot** і підключіться до неї.

i Примітка. Ваш робот може підключатися до Wi-Fi на частотах 2,4 ГГц і 5 ГГц.

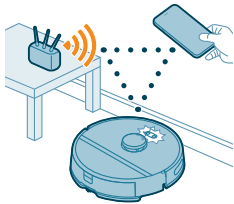



Якщо вам не вдається підключитися до Wi-Fi:

- Перевірте підключення Wi-Fi.
- Перевірте, чи правильно вибрали модель.
- Перевірте, чи правильно ввели пароль до Wi-Fi.
- Перевірте, чи робот досі знаходиться в режимі налаштування Wi-Fi.

i Примітка. Якщо це так, індикатори на двох кнопках робота продовжуватимуть блимати оранжевим.

i Примітка. Якщо ви не в змозі вирішити проблему, відвідайте сайт www.philips.com/homerun2000 та ознайомтеся з довідковою інформацією або зверніться до Центру обслуговування клієнтів за вказаними контактними даними.

Звукові сигнали



- Мову голосових сповіщень робота можна змінити з англійської на вашу рідну. Щоб змінити мову, скачайте додаток і підключіть робота до Wi-Fi. Так він зможе скачати нову мову.
- Додаток надаватиме сповіщення та нагадування, якщо робот потребуватиме уваги. Так ви зможете отримати повну інформацію про стан прибирання в реальному часі, навіть якщо робот працюватиме, коли вас не буде вдома.

Налаштування мови голосових сповіщень

i Ви можете налаштувати мову голосових сповіщень одразу після підключення робота до Wi-Fi.

- 1 Переконайтеся, що робота підключено до додатку.
- 2 Змінити мову голосових сповіщень у додатку можна двома способами:
 - На тому ж екрані програми, де вам пропонується дати ім'я роботу.
 - Або натиснувши значок налаштування в правому верхньому куті та вивіривши вкладку Robot settings (Налаштування робота).



3 Виберіть потрібну мову голосових сповіщень.

Як працює Ваш робот

Створення мапи

Як працює мапування?

Робот їздить по кімнатах і швидко сканує їх за допомогою лазерної навігації, щоб створити мапу  підлоги.

Редагування мапи

Функцію Map Edit (Редагування мапи) у додатку можна використовувати для того, щоб:

- Редагувати кімнати (об'єднувати, розділяти, давати назви) для налаштування процедури прибирання за допомогою робота.
- Налаштувати обмежені зони, де робот не зможе прибирати.
- Створити мапу кожного поверху вашої оселі та зберегти до 5 мап. Під час роботи пристрій генерує нову мапу в новому середовищі. Якщо у вас є мапи, якими ви часто користуєтесь і не хочете випадково перезаписати їх, то можете заблокувати до 3 мап.

Підготовка приміщення до мапування

Перед тим, як почати мапування:

- Приберіть у кімнаті.
- Поставте меблі в належні місця.
- Приберіть невеликі та легкі предмети.



i Примітка. Це необхідно для того, щоб не зареєструвати ці предмети на мапі.

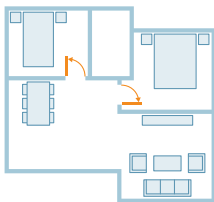

- Відкрийте всі двері в приміщенні, але закрийте виходи на вулицю.

i Важливо! Переконайтеся, що роботу нічого не перешкоджатиме під час використання.

Створення та редагування мапи



i Важливо! Під час мапування робот не прибиратиме.

- 1 Щоб створити мапу, натисніть кнопку "Створити мапу" на головному екрані відразу після створення пари з додатком або якщо мапа раніше не була створена. Або натисніть значок налаштування у верхньому правому куті, виберіть "Мої мапи" і натисніть значок "+" у верхньому правому куті. Потім дотримуйтеся вказівок у додатку.
- 2 Щоб відредагувати мапу, виберіть значок мапи на головному екрані або клацніть значок налаштування у верхньому правому куті, виберіть "Мої мапи" та виберіть "Редагувати мапу" для мапи, яку потрібно відредагувати.

Налаштування обмежених зон для контролю за прибиранням

У додатку ви можете налаштувати обмежені зони, де робот не зможе прибирати.

Віртуальна стіна та заборонена зона

Створюйте віртуальні стіни  та заборонені зони , щоб заборонити роботу доступ до певних ділянок. Наприклад, віртуальні стіни або заборонені зони можна створити для того, щоб:

- Захистити крихкі предмети. Робот не може виявляти невеликі перешкоди, як-от взуття, іграшки або кабелі, а також блискучі, прозорі (наприклад, скляні) і темні перешкоди або поверхні.
- Запобігти застряганню робота під час прибирання.

i Примітка. Робот може застрягати на килимах із високим ворсом або бахромою, а також на легких килимках (наприклад, у ванній кімнаті). До того ж робот не може виявляти кабелі на підлозі.

- Захистити робота.

i Примітка. Робота слід тримати подалі від рідин і вогких зон, як-от миски для домашніх тварин і лотки з рослинами.

i Важливо! Віртуальні стіни та заборонені зони не слід використовувати для запобігання небезпечним ситуаціям.

i Важливо! Віртуальні стіни та заборонені зони не мають заважати роботі повертатися на станцію.

Суха зона

Створюйте сухі зони , щоб запобігти миттю килимів за допомогою робота.

1 Примітка. Якщо до робота прикріплено тримач накладки для вологого прибирання, він уникатиме сухих зон. Без тримача накладки для вологого прибирання робот пропилює їх.

Як ваш робот чистить підлогу

У додатку можна вибрати наведені нижче процедури прибирання.

Процедура Характеристика

Звичайна	Ця процедура призначена для звичайного щоденного прибирання. Робот чистить підлогу в кожній кімнаті відповідно до налаштувань, які ви вибрали та зберегли в плані прибирання. Якщо середовище не розпізнано, робот мапуює його та прибирає відповідно до останнього встановленого режиму. Якщо це режим з функцією вологого прибирання, але накладку не встановлено, робот не подає воду. Після завершення прибирання робот повертається на станцію.
Кімнатна Zone (Зона)	- Room (Кімната): робот прибирає в одній або кількох кімнатах у вказаному вами порядку. - Zone (Зона): робот очищує вказану вами зону кімнати. Вибравши один із зазначених вище варіантів, задайте режим прибирання, а також вподобання і розширені налаштування.

Вибір вподобань, розширених налаштувань і порядку прибирання

У додатку ви можете вибрати для кожної кімнати один із п'яти режимів прибирання. Це стандартні режими, які використовуються в більшості ситуацій. Режим прибирання можна персоналізувати, задавши вподобання і розширені налаштування.

Режими прибирання

Режим Характеристика

Пилосос і швабра	Робот одночасно пилососить і миє підлогу. Цей режим призначено для регулярного прибирання твердих підлог.
------------------	---

⚠ ВАЖЛИВО! У разі вологого прибирання чутливих твердих підлог, як-от паркету, установіть у додатку найнижчий рівень води.







Залишковий тиск	Робот тільки пилососить підлогу. Цей режим використовується для зон, які не потрібно мити.
-----------------	--

Швабра	Робот тільки миє підлогу.
--------	---------------------------

Режим	Характеристика
Quiet (Тихе)	Робот прибирає з мінімальним рівнем шуму. Потужність всмоктування зменшено, а голосові сповіщення вимкнено.
Intensive (Інтенсивне)	Робот одночасно пилює підлогу, працюючи на повній потужності. Цей режим призначено для ретельного прибирання невеликих ділянок. Обробляти великі зони в цьому режимі не рекомендується. Робот обробляє зону 5 разів, тому час прибирання та споживання заряду батареї значно збільшаться.

Вподобання щодо прибирання

Для кожного режиму прибирання можна налаштувати наведені нижче вподобання.

Налаштування	Характеристика
Suction power (Потужність всмоктування)	<p>Змінення потужності всмоктування.</p> <ul style="list-style-type: none"> - Майже розряджена : для ефективного прибирання з низьким рівнем споживання енергії та низьким рівнем шуму. - Звичайна : для регулярного прибирання і ефективного видалення дрібного пилу на твердій підлозі з оптимальним балансом між потужністю і ефективністю. - Міцна : для ретельного очищення великих зон підлоги. Дає змогу очистити більше за одне заряджання, ніж у максимальному режимі. - Мах (Максимальна) : ідеально підходить для видалення великих часточок бруду, наприклад крихт. Висока потужність всмоктування забезпечує видалення дрібних часточок пилу з килимів і щілин.
Mopping wetness (Вологість накладки для вологого прибирання) 	<p>Інтенсивність потоку, який подається з резервуара для води з електронасосом до накладки для вологого прибирання.</p> <div style="background-color: #cccccc; padding: 5px; margin-bottom: 10px;"> <p> ВАЖЛИВО! Не додавайте гарячу воду або мийні засоби в резервуар для води.</p> </div> <ul style="list-style-type: none"> - Low (Низька): підходить для вологого прибирання делікатної підлоги, наприклад паркету. У разі пилювання та миття видалається більше дрібного пилу, ніж у разі лише пилювання. - Medium (Середня): оптимальний для регулярного вологого та сухого прибирання. Накладка видаляє поверхневий бруд та бактерії, забезпечуючи дезінфекцію та здорову атмосферу в оселі. - High (Висока): для бездоганної чистоти в оселі. Це налаштування рекомендується комбінувати з 2- або 5-кратними проходками, щоб забезпечити інтенсивне очищення.
Cleaning path repetition (Кількість проходів під час прибирання)	<p>Визначення кількості проходів. Для нормального очищення достатньо одного проходу. Робота можна запрограмувати для виконання 2 або 5 проходів, щоб забезпечити інтенсивне очищення підлоги. Цей варіант рекомендується вибирати лише для окремих зон, тому що він впливає на тривалість прибирання.</p>

Розширені налаштування

Ви можете встановити свій власний порядок прибирання в додатку, клацнувши значок налаштування у верхньому правому куті та вибравши "Порядок прибирання".

Використання робота

Підготовка до циклу прибирання

Перед початком циклу прибирання:

- 1 Прикріпіть бічну щітку, вставивши її до клацання в правильне положення на дні робота.

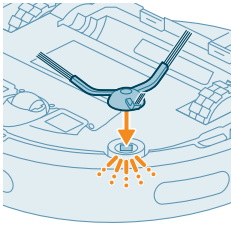

- 2 Прикріпіть тримач накладки для вологого прибирання до дна резервуара для води.

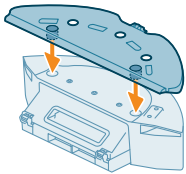

- 3 Протягніть прямий бік накладки для вологого прибирання в правильну виїмку тримача.

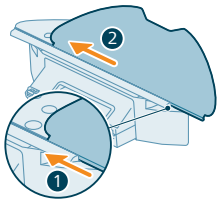

- 4 Прикріпіть накладку для вологого прибирання до липучки тримача накладки.

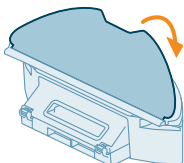

⚠ ВАЖЛИВО! Тримач накладки для вологого прибирання можна зняти. Однак у разі використання робота з тримачем накладки для вологого прибирання накладка має завжди бути прикріплена до тримача, навіть якщо робот не миє підлогу. Це необхідно, щоб запобігати пошкодженню підлоги та тримача накладки для вологого прибирання протягом використання робота.

- Приберіть із підлоги всі кабелі, дроти та дрібні предмети, як-от взуття чи іграшки, щоб робот не заплутався в них.

- Відкрийте всі двері в приміщенні.
- Намочіть накладку для вологого прибирання, щоб отримати оптимальний результат.

Запуск першої програми прибирання за допомогою додатка

Початок

- 1 Відкрийте додаток.
- 2 Виберіть програму прибирання: Звичайна, Кімната або Зона.
- 3 Натисніть значок початку.

i Примітка. Переконайтеся, що перемикач увімкнення/вимкнення живлення на роботі встановлено в положення "увімк." ("I").

i Примітка. Якщо заряд батареї низький, не вдасться почати прибирання. Перш ніж починати цикл прибирання, дочекайтеся, доки робот достатньо зарядиться.

Зупинення

- 1 Натисніть значок паузи в додатку. Робот зупиниться.
- 2 Знову натисніть значок початку. Робот продовжить роботу.
- 3 Натисніть значок "Повернення". Робот повернеться на станцію.

Використання робота без додатка

i Примітка. Для оптимальної зручності рекомендується використовувати додаток.

Щоб керувати роботом без додатка, можна використовувати дві кнопки:

- Кнопка пуску/паузи
 - Натисніть і втримуйте протягом 3 с, щоб увімкнути або вимкнути роботу.
 - Натисніть один раз, щоби почати або призупинити прибирання. Натисніть кнопку ще раз, щоби продовжити прибирання.
- Кнопка "Головний екран"
 - Натисніть один раз, поки робот не прибирає, щоб він знайшов станцію та зарядився.
 - Натисніть один раз, поки робот прибирає, щоб він припинив роботу. Натисніть ще один раз, щоб робот повернувся на станцію для заряджання.
 - Натисніть один раз, поки робот повертається на станцію, щоб зупинити його. Натисніть ще раз, щоб дозволити йому продовжити рух до станції.

i Примітка. Щоб вимкнути функції Wi-Fi на пристрої, натисніть і утримуйте бампер на передній частині робота й кнопку "Головний екран" одночасно протягом 10 секунд. Робот усе ще виконуватиме базові функції, але для доступу до всіх можливостей необхідно підключити його до Wi-Fi.

У разі ручного керування робот буде виконувати сухе й вологе прибирання. Однак, якщо резервуар для води порожній або тримач накладки для вологого прибирання не прикріплений, робот не буде прибирати.

Схема руху робота під час прибирання

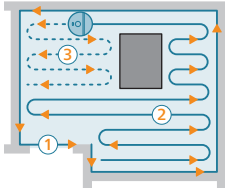

Робот прибирає приміщення в структурованому порядку. Він очищає кімнату за кімнатою, завжди починаючи з їхнього периметру й закінчуючи рештою поверхонь.

Повернення на станцію

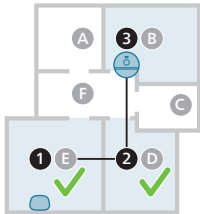

Після завершення прибирання кімнати робот автоматично повертається на станцію для заряджання.

Автоматичне заряджання та відновлення роботи

Коли батарея розрядиться (<20 %), робот автоматично повернеться на станцію для заряджання. Коли батарея зарядиться, робот продовжить роботу з того місця, де він зупинився.

Ви можете вимкнути цю функцію в додатку, клацнувши значок налаштувань у верхньому правому куті, а потім увімкнувши або вимкнувши опцію "продовжити прибирання".

Чищення та догляд

Порядок технічного обслуговування

Елемент	Очищення	Заміна
Накладка для вологого прибирання, яку можна мити	Після кожного використання	від 3 до 6 місяців
Основна щітка	Щомісяця	від 6 до 12 місяців
Фільтр, який можна мити	Щомісяця	від 3 до 6 місяців

Бічна щітка	Щомісяця	від 6 до 12 місяців
Основні колеса та переднє коліщатко	Щомісяця	-
Датчик лазерної навігації 360° (LiDAR)	Щомісяця	-
Датчики: - Інфрачервоні датчики сигналу - Сенсори проти падіння (3 шт.)	Щомісяця	-
Зарядні контакти робота і станції	Щомісяця	-
Датчики розміщення пилосбірника й резервуара для води	6 місяці	-
Пилосбірник	Спорожняйте пилосбірник після кожного використання.	

Очищення накладки для вологого прибирання та пилосбірника

Очищення накладки для вологого прибирання

- 1 Відкріпіть накладку для вологого прибирання від липучки.

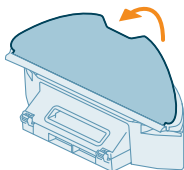

- 2 Витягніть прямиий бік накладки для вологого прибирання з виїмки.

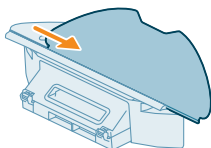

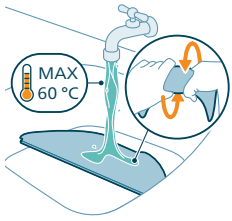

- 3 Промийте накладку для вологого прибирання водою або випрайте її в пральній машині.

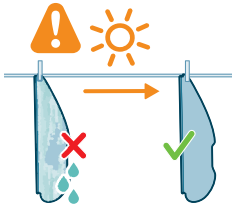

- 4 Дайте накладці для вологого прибирання висохнути на повітрі.

i Примітка. Не сушіть накладку для вологого прибирання іншими способами.

Очистіть контейнер для пилу та фільтр, який можна мити.

- 1 Вийміть резервуар для води разом із пилозбірником.

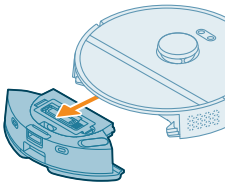

- 2 Відкрийте кришку пилозбірника.

i Примітка. Не переплутайте кришку пилозбірника з кришкою вологотривкого фільтра.

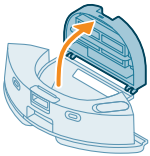

- 3 Висипте сміття з пилозбірника.



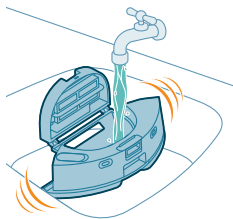

4 Промийте пилозбірник під краном.

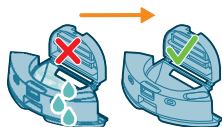

5 Дайте пилозбірнику висохнути на повітрі.

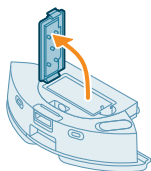

6 Відкрийте кришку фільтра, який можна мити.

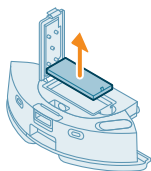

7 Вийміть повітряний фільтр.

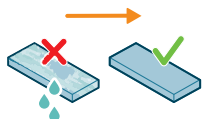

8 Промийте фільтр водою та дайте йому висохнути на повітрі.

i Примітка. Не використовуйте мийні засоби.

i Примітка. Не сушіть фільтр, який можна мити, іншими способами.

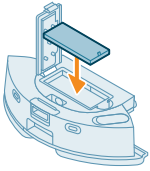

- 9 Переконайтеся, що фільтр, який можна мити, повністю висох, а потім приставте його до замка фільтра пилозбірника та вставте.
- 10 Вставте фільтр усередину.

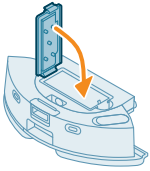

- 11 Закрийте кришку фільтра.

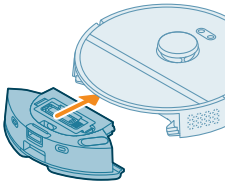

- 12 Вставте пилозбірник у резервуар для води.

Очищення резервуара для води

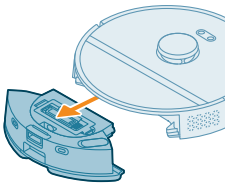

- 1 Натисніть кнопку розблокування резервуара для води й витягніть резервуар для води з робота.

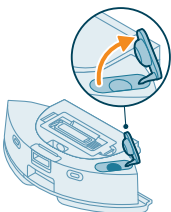

- 2 Відкрийте кришку резервуара для води.

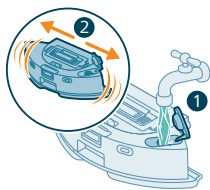

- 3 Наповніть резервуар для води водопровідною водою і потрусіть його над раковиною.

- 4 Вилийте залишки води з резервуара.

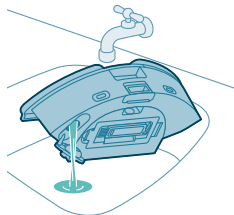

- 5 Протріть зовнішню частину резервуара для води сухою ганчіркою.

i Примітка. Не використовуйте мийні засоби.

⚠ ВАЖЛИВО! Не періть резервуар для води в посудомийній машині.

- 6 Залиште ковпачок резервуара для води відкритим, щоб внутрішня частина резервуара просохла на повітрі.

i Примітка. Не сушіть резервуар для води іншими способами.

- 7 Вставте резервуар для води в робота.

i Примітка. Переконайтеся, що зовнішня частина резервуара для води суха.

i Примітка. Не використовуйте мийні засоби.

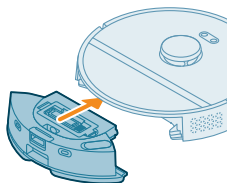

Очищення основної щітки

- 1 Поставте робота догори дном на рівну стійку поверхню.
- 2 Натисніть обидві кнопки розблокування кришки щітки одночасно.
- 3 Підійміть і зніміть кришку щітки.

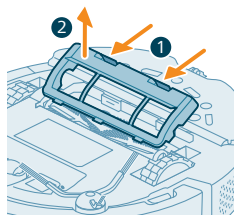

- 4 Вийміть основну щітку.

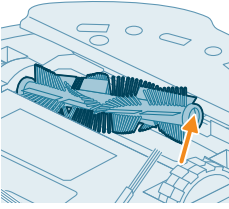

- 5 Від'єднайте інструмент для чищення від кришки пилозбірника.

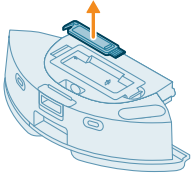

- 6 Використовуйте інструмент для чищення, щоб проникати між ворсинками.

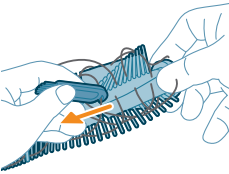

- 7 Видаліть волосся, шерсть та інші засмічення з основної щітки.

 **Порада.** Для видалення бруду з основної щітки використовуйте щітковий кінець інструмента для чищення.

- 8 Якщо ви зняли ковпачок з кінця основної щітки, вставте його на місце.

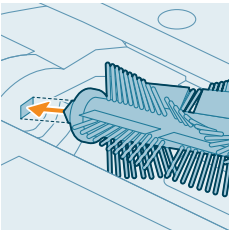
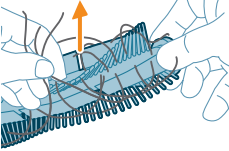

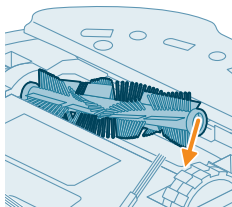

- 9 Вставте основну щітку у відповідне місце. Зіставте квадратний стержень із квадратним отвором і вставте щітку на місце.

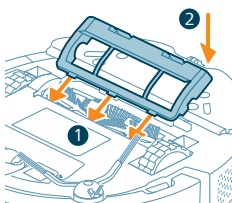

- 10 Вставте краї кришки щітки у відповідні вирізи.

- 11 Утисніть кришку щітки.

Очищення бічної щітки

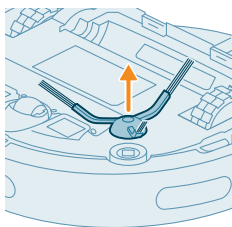

- 1 Поставте робота догори дном на рівну стійку поверхню.
2 Вийміть бічну щітку.

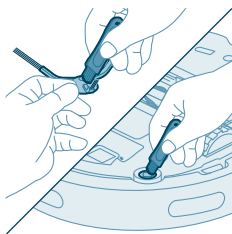

- 3 За допомогою щітки з м'яким ворсом (наприклад, зубної щітки) видаліть пил або пух із бічної щітки й робота.

 **Порада.** Для очищення бічної щітки й робота можна використовувати щітковий кінець інструмента для чищення.

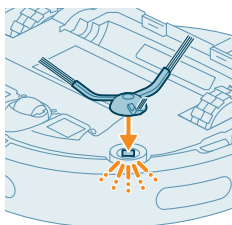

- 4 Прикріпіть бічну щітку, вставивши її до клацання в правильне положення на дні робота.

Очищення основних коліс і переднього коліщатка

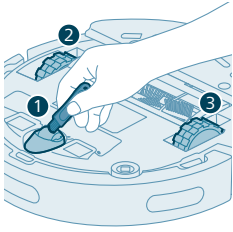

- 1 Поставте робота догори дном на рівну стійку поверхню.
- 2 За допомогою щітки з м'яким ворсом (наприклад, зубної щітки) очистьте переднє коліщатко й основні колеса.

+ Для очищення коліс від пилу або пуху можна використовувати щітковий кінець інструмента для чищення.

Очищення датчиків, контактів та вікна ІЧ-сигналу

Для забезпечення високої ефективності прибирання необхідно час від часу чистити датчик, контакти й інфрачервоне сигнальне вікно.

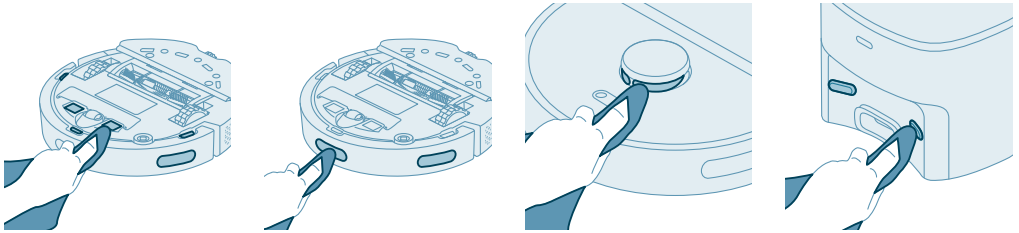

- 1 Від'єднайте станцію від розетки.
- 2 Використовуйте суху м'яку неабразивну ганчірку.
- 3 Очистьте компоненти.

i Примітка. Не використовуйте мийні засоби.

- 4 Протріть компоненти й поверхні сухою ганчіркою.

i Примітка. Не використовуйте інші способи сушіння деталей.

Заміна мішка для пилу

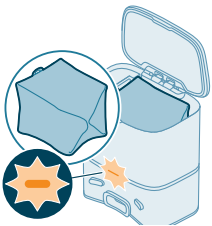

Блимання оранжевого індикатора на станції автоматичного спорожнення свідчить про переповнення мішка для пилу.

- 1 Відкрийте кришку станції автоматичного спорожнення.

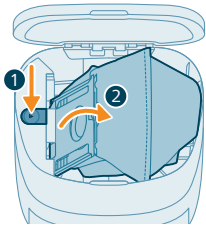

2 Натисніть кнопку розблокування та посуньте тримач мішка вбік.

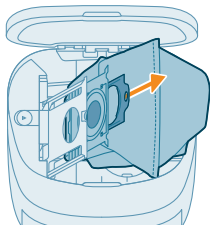

3 Зніміть і утилізуйте мішок для пилу.

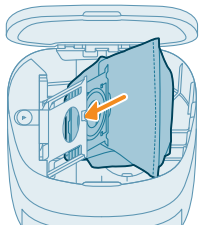

4 Вставте картонний елемент мішка для пилу в тримач.



5 Посуньте тримач мішка на його місце, доки не почуєте звук клацання.



6 Закрийте кришку станції автоматичного спорожнення.

i Щоб дізнатися, де та як можна замовити нові мішки для пилу, див. розділ "Заміна" посібника.

Довготривале зберігання

- 1 Повністю зарядіть батарею.
- 2 Зберігайте робота за температури від +8 °С до +35 °С.

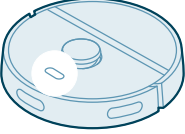
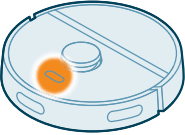
Сигнали інтерфейсу користувача та їхнє значення

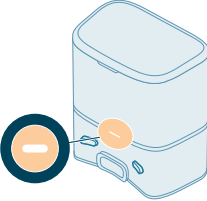
Сигнал	Опис сигналу	Значення сигналу
	Індикатор на роботі світиться білим.	Робот увімкнено або знаходиться в колі прибирання.
	Індикатор на роботі блимає білим і оранжевим.	Робот заряджається.
	Індикатор на роботі блимає оранжевим.	Робот зіткнувся з проблемою або перебуває в режимі підключення.
	Світловий індикатор на станції світиться білим.	Станцію підключено.

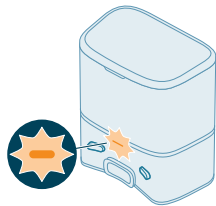
Сигнал**Опис сигналу****Значення сигналу**

Світловий індикатор на станції блимає оранжевим.

Кришку станції не закрито, мішок s-bag не встановлено в станцію або він заповнений.

Якщо індикатор світиться оранжевим навіть після того, як ви перевірили описане вище, зверніться до центру обслуговування клієнтів у своїй країні.

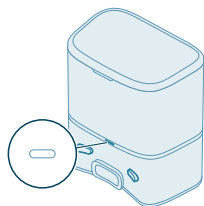

Індикатор на станції не горить.

Станцію не підключено.

Якщо станцію підключено до розетки, індикатор гасне, якщо пристрій не використовується, — для економії енергії.

Скидання та відновлення заводських налаштувань робота

Ви можете скинути або відновити заводські налаштування робота, одночасно втримуючи кнопки "Головний екран" та "Увімк./Вимк." у верхній частині робота протягом 15 секунд.

i Примітка. Після скидання або відновлення відповідні налаштування видаляються з додатка, після чого робота потрібно ще раз підключити до нього.

Заміна

Замовлення аксесуарів

Щоб придбати аксесуари чи запасні частини, відвідайте сайт www.philips.com/homerun2000 або зверніться до місцевого дилера Philips. Ви також можете звернутися до Центру обслуговування клієнтів Philips у своїй країні (контактну інформацію див. в гарантійному талоні).

Запасні частини:

XV1430

Замінні накладки для вологого прибирання, які можна мити

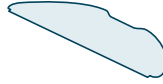

XV1433

Набір для обслуговування з 2 фільтрами, 1 основною щіткою та 1 бічною щіткою.

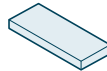

FC8022

Мішки для пилу (протиалергійні мішки s-bag)



Виймання акумуляторної батареї

Щоб вийняти акумуляторну батарею, виконайте наведені нижче кроки. Привезіть робота до авторизованого сервісного центру Philips, щоб зняти акумуляторну батарею. Зверніться до Центру обслуговування клієнтів Philips у своїй країні, щоб отримати адресу найближчого сервісного центру.

Дотримуйтесь основних правил безпеки, коли відкриваєте виріб за допомогою інструментів і виймаєте акумуляторну батарею.

Обережно! Перш ніж виймати батарею, переконайтеся, що виріб не підключено до станції, а сама батарея повністю розряджена.

- 1 Запустіть робота не зі станції, а з іншого місця в кімнаті.
- 2 Перш ніж вийняти та утилізувати батарею, дайте роботу попрацювати, доки батарея не розрядиться повністю.
- 3 Викрутіть гвинти та зніміть кришку батарейного відсіку.

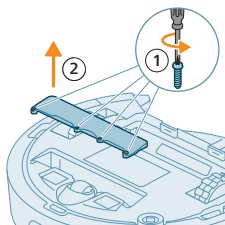

- 4 Вийміть акумуляторну батарею та від'єднайте її, натиснувши невеликий затискач на роз'ємі батареї, який його блокує.
- 5 Здайте робота та акумуляторну батарею в офіційний пункт прийому електричного та електронного обладнання.

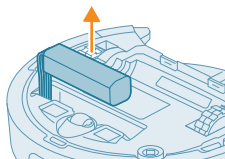

Гарантія та підтримка

Якщо вам необхідна інформація чи підтримка, відвідайте веб-сайт www.philips.com/support або прочитайте гарантійний талон.

Вашого робота-пилососа розроблено з особливою уважністю. Однак якщо робот потребує ремонту, Центр обслуговування клієнтів у Вашій країні допоможе Вам якомога швидше та зручніше усунути будь-які неполадки. Якщо у Вашій країні немає Центру обслуговування клієнтів, зверніться до місцевого дилера Philips.

Утилізація та переробка

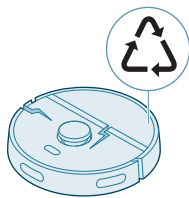

Не викидайте робота зі звичайним сміттям. Обов'язково принесіть його до підприємства з переробки електричного обладнання.

Усунення несправностей

У цьому розділі розглядаються основні проблеми, які можуть виникнути під час використання пристрою. Якщо наведена нижче інформація не допоможе вирішити проблему, перейдіть у додаток Philips HomeRun Robot або на сайт www.philips.com/homerun2000, де можна знайти довідкові відео та відповіді на найпоширеніші запитання. Крім того, ви можете звернутися до місцевого Центру обслуговування клієнтів.

Проблема	Можлива причина	Рішення
Робот не вмикається.	Низький заряд батареї.	Перед використанням робота зарядіть його на станції.
	Зависока або занижка температура в приміщенні.	Використовуйте робота за температури від 8 °C до 35 °C.
Робот не підключається до додатка.	Робот не перебуває в режимі підключення.	Знову переведіть робота в режим підключення, одночасно натиснувши й утримуючи кнопки "Головний екран" і "Увімк./Вимк." (індикатори заблимають оранжевим кольором).
	Погане підключення до мережі Wi-Fi (слабкий сигнал).	Помістіть робота в місце з хорошим сигналом Wi-Fi.
	Вибрано неправильну мережу Wi-Fi.	Переконайтеся, що ви вибрали правильну мережу Wi-Fi.
	Уведено неправильний пароль.	Переконайтеся, що ви використовуєте правильний пароль.
	У додатку вибрано неправильну модель робота.	Переконайтеся, що ви вибрали правильну модель робота.
	Завантажено неправильний додаток.	Завжди використовуйте додаток, який ви завантажили за допомогою QR-коду з короткого посібника користувача.
Утрачається зв'язок між додатком і роботом.	Робот перемістився за межі досяжності сигналу Wi-Fi.	Зачекайте, доки робот не повернеться в місце з хорошим сигналом Wi-Fi.

Проблема	Можлива причина	Рішення
	Робот перейшов у режим сну.	Це може статися, якщо він не дістанеться станції. Щоб розбудити робота, утримуйте кнопку "Увімк./Вимк." щонайменше 3 секунди. Після цього відправте робота на станцію за допомогою додатка або кнопки "Головний екран".
	Пароль мережі Wi-Fi змінено.	Якщо дані мережі Wi-Fi змінилися, повторно додайте робота в додатку.
	Назву мережі Wi-Fi змінено.	Якщо дані мережі Wi-Fi змінилися, повторно додайте робота в додатку.
	Змінився обліковий запис додатка.	Якщо дані облікового запису змінилися, повторно додайте робота в додатку.
Не вдається отримати електронний лист із кодом підтвердження.	Електронний лист із кодом підтвердження має з'явитися протягом хвилини.	Зачекайте на нього більше однієї хвилини.
	Електронний лист не відправився.	Натисніть кнопку Resend (Відправити ще раз).
	Електронний лист міг опинитися в папці зі спамом або небажаною поштою.	Перевірте папки зі спамом або небажаною поштою. Електронна адреса відправника має починатися на HomeRun_noreply@).
	Використано неправильну електронну адресу.	Переконайтеся, що ви використали правильну електронну адресу.
	Телефон або комп'ютер не має належного підключення до Інтернету, щоб отримати електронний лист.	Переконайтеся, що телефон або комп'ютер має хороше підключення до Інтернету.
Робот не може знайти станцію.	Станцію було переміщено під час циклу прибирання.	Поверніть станцію на те місце, де вона перебувала на початку очищення.
	Станцію не під'єднано до джерела живлення.	Під'єднайте станцію до джерела живлення.
	Датчики робота та/або станції забруднені.	Очистіть усі датчики робота і станції.
	Заборонена зона розташована надто близько від станції.	Не зберігайте заборонені зони надто близько від станції.
	Станцію розміщено в місці з надто яскравим освітленням.	Не розміщайте станцію в місці з надто яскравим освітленням (як-от під сонячними променями), оскільки це може перешкоджати інфрачервоному сигналу.

Проблема	Можлива причина	Рішення
Робот врізається в станцію.	Станція стоїть недостатньо близько до стіни.	Розташуйте станцію задньою частиною до стіни.
	Датчики робота та/або станції забруднені.	Очистіть усі датчики робота і станції.
Робот не прибирає належним чином.	Навколо станції недостатньо вільного місця (0,5 м по обидва боки й 1,5 м спереду).	Переконайтеся, що навколо станції є достатньо вільного місця.
	Пилозбірник робота переповнився.	Спорожніть пилозбірник робота.
	Порожній резервуар для води.	Вчасно наповнюйте резервуар для води.
	Частинки сміття застряють у щітках.	Видаліть всі частинки сміття зі щіток.
	Фільтр не було очищено.	Регулярно чистьте фільтр.
Робот не встановлено на місце або встановлено неправильно.	Фільтр не встановлено на місце або встановлено неправильно.	Установіть фільтр належним чином.
	Накладку для вологого прибирання, яку можна мити, потрібно замінити.	Замініть накладку для вологого прибирання, яку можна мити (XV1430). Придбайте нову накладку для вологого прибирання (XV1430), яку можна мити, у додатку або на сайті www.philips.com/homerun2000
Робот не використовує або майже не використовує воду під час вологого прибирання.	Установлено занижений рівень води.	Установіть більший рівень води в додатку.
	Установлено завищений рівень води.	Установіть менший рівень води в додатку. ⚠ ВАЖЛИВО! У разі вологого прибирання чутливих твердих підлог, як-от паркету, установіть у додатку найнижчий рівень води.
З накладки для вологого прибирання стікає забагато води або робот надмірно зволожує підлогу.	Установлено завищений рівень води.	Установіть менший рівень води в додатку. ⚠ ВАЖЛИВО! У разі вологого прибирання чутливих твердих підлог, як-от паркету, установіть у додатку найнижчий рівень води.
	Датчики робота забруднилися.	Очистіть датчики робота сухою ганчіркою.
Робот не прибирає деякі місця, неповністю прибирає приміщення або почав пропускати деякі брудні ділянки.	Робот прибирає слизьку поліровану підлогу.	Перед прибиранням переконайтеся, що підлога висохла.

Проблема	Можлива причина	Рішення
	Робот не може дістатися певних місць, заблокованих меблями або іншими перешкодами.	Приведіть до ладу місце, яке потрібно прибрати, переставивши меблі й малі предмети на свої місця.
	Місце, яке потрібно прибрати, захаращене.	Приберіть дрібні предмети з підлоги і упорядкуйте зону прибирання, перш ніж робот почне прибирання.
	Робот дотримується безпечної дистанції від заборонених і сухих зон, через що він не буде перетинати окремі місця.	Трохи зменште в додатку заборонену або суху зону.
Робот зажував кабель і застряг.	На підлозі лежать кабелі, які робот не може виявити.	Зупиніть робота і зніміть кришку щітки. Вийміть основну щітку й перевірте, чи не застрягло щось у бічній щітці. Вийміть бічну щітку, витягніть із неї кабель і вставте бічну щітку на місце. Перед початком циклу прибирання заберіть із підлоги всі кабелі.
Робот падає зі сходів.	Датчики падіння на дні робота забруднені.	Очистіть датчики падіння на дні робота. Якщо робот продовжує падати зі сходів, намалюйте віртуальну стіну на вершині сходів у додатку.
	Робот виявив на верхній сходинці покладені туди предмети й подумав, що йому можна продовжувати рух.	Приберіть із верхньої сходинки всі предмети.
Робот не заряджається або дуже швидко розряджається.	Робот зберігається в надто спекотному або надто холодному місці.	Заряджайте і зберігайте робота за температури від 8 °C до 35 °C.
Станція автоматичного спорожнення не висмоктує пил із робота.	Пилосбірник не встановлено на місце або встановлено неправильно.	Правильно вставте мішок для пилу в станцію автоматичного спорожнення.
	Мішок для пилу повний.	Вставте порожній мішок для пилу в станцію автоматичного спорожнення.
	У додатку активовано безшумний режим або функцію "Не турбувати".	Деактивуйте в додатку безшумний режим або функцію "Не турбувати".
	Вхідний отвір станції автоматичного спорожнення засмітився.	Очистіть вхідний отвір станції автоматичного спорожнення.

Проблема	Можлива причина	Рішення
У резервуарі для води утворюється піна, а робот дивно рухається.	У резервуар для води додано мийний засіб, через що робот ковзає.	Ніколи не додавайте мийний засіб у резервуар для води. Очистіть робота та його колеса, а також ретельно прополощіть резервуар для води.
Робот видає дивні звуки.	Фільтр не встановлено на місце або встановлено неправильно.	Перевірте, чи правильно встановлено фільтр.
	Робот прибрал твердий шматок бруду, який тепер переміщається всередині пилозбірника.	Спорожніть пилозбірник.
Щітки перестали обертатися.	В основній щітці застрягло волосся або шерсть.	Видаліть волосся та шерсть за допомогою інструмента для чищення щітки з комплекту поставки робота.
	Інше сміття застряє у щітках.	Видаліть інше сміття зі щіток.
	Основну щітку неправильно встановлено.	Вийміть і знову встановіть основну щітку.
		Якщо основну щітку не встановлено належним чином, розберіть і знову зберіть її, уставивши квадратний вал у квадратний отвір.
Бічна щітка деформується.	У бічний щітці могло щось застрягти.	На деякий час замочіть щітку в гарячій воді та дайте їй висохнути.
		Придбайте нову бічну щітку в додатку або на сайті www.philips.com/homerun2000
Робот не їздить чорною підлогою.	Суцільно чорна підлога активує систему виявлення перепаду висоти, яка попереджає робота про небезпеку падіння.	Завжди вмикайте світло в кімнаті із суцільно чорним покриттям.
		Очистіть датчик падіння на дні робота.
Робот не починає прибирати згідно встановленого графіка прибирання.	Можливо, активована функція "Не турбувати".	У додатку перевірте, чи не вмикається функція "Не турбувати" в той час, коли за графіком має виконуватися прибирання.
	Робот перебуває в режимі сну.	Переконайтеся, що робот заряджається на станції. Робот перейшов у режим сну, не діставшись станції. Щоб розбудити робота, утримуйте кнопку "Увімк./Вимк." щонайменше 3 секунди. Після цього відправте робота на станцію за

Проблема	Можлива причина	Рішення
		допомогою додатка або кнопки "Головний екран".
	У додатку вибрано неправильний часовий пояс.	Щоб змінити часовий пояс, відкрийте додаток і перейдіть у розділ Profile (Профіль) > My Account (Мій обліковий запис).
	Робот втратив зв'язок із мережею Wi-Fi.	Переконайтеся, що мережа Wi-Fi працює.
	Батарея робота повністю розрядилася.	Переконайтеся, що станцію під'єднано до електромережі.
Не вдається ввійти в обліковий запис робота в додатку.	Електронну адресу було змінено.	Якщо ви змінили електронну адресу, створіть у додатку новий обліковий запис.
	Неправильний пароль.	Уведіть правильний пароль.
		Якщо ви забули пароль, натисніть Forgot password (Я забув(-ла) пароль) і виконайте запропоновані дії.
	Вибрано неправильний регіон країни.	Виберіть у додатку правильний регіон країни.
Постійно з'являються повідомлення про оновлення додатка або вбудованої програми.	Оновлення додатка або вбудованої програми не встановлено.	Щоб робот продовжував удосконалюватися, рекомендуємо встановлювати всі оновлення.
Додаток Philips HomeRun Robot недоступний в моїй країні.	VPN може блокувати доступ до правильної інформації про країну.	Вимкніть усі активні VPN-сервіси.
	Для облікового запису Google або Apple може бути вибрано іншу країну.	Змініть інформацію облікового запису Google або Apple, щоб його країна збігалася з країною купівлі робота.
Не вдається оновити вбудовану програму.	Заряд батареї низький.	Щоб робот міг установити оновлення, у нього має залишатися не менше 20 % заряду.
	Робот не стоїть на станції.	Під час встановлення оновлення переконайтеся, що робот заряджається на станції.
	Сигнал Wi-Fi слабкий.	Переконайтеся, що робот перебуває в місці з хорошим сигналом Wi-Fi.
Робот завершив створення мапи, але її не видно в додатку.	Робот розпочав або завершив операцію за межами станції.	Прослідкуйте, щоб робот розпочав і завершив мапування на станції. Коли мапу буде збережено в додатку, ви зможете використовувати робота без допомоги станції.

Проблема	Можлива причина	Рішення
	Робот застряг або заблокувався під час мапування.	Поверніть робота на станцію та перезапустіть процес мапування. Визначте місце, де робот застряг раніше, і усуньте всі перешкоди або заблокуйте доступ робота до цієї зони. Після створення мапи ви можете створити заборонену зону, щоб запобігти повторному входу робота в цю зону.
Моя мапа зникла з додатка.	Перевищено максимальну кількість мап.	Якщо робот виявить нове середовище, він створить нову мапу. Якщо ви вже маєте 5 мап, робот перезапише старе збереження. Щоб робот не видалив потрібну мапу, заблокуйте її в додатку. Одночасно можна заблокувати 3 мапи.
Я не хочу використовувати функцію Wi-Fi.	Функцію Wi-Fi можна деактивувати на пристрої.	Щоб вимкнути функції Wi-Fi на пристрої, натисніть і утримуйте бампер на передній частині робота й кнопку "Головний екран" одночасно протягом 10 секунд. Робот усе ще виконуватиме базові функції, але для доступу до всіх можливостей необхідно підключити його до Wi-Fi.

Мазмұны

Кіріспе	1086
Өнімге жалпы шолу	1087
Бірінші рет пайдалану алдында	1088
Пайдалануға дайындау	1089
Роботты зарядтау	1090
Қолданбаны жүктеп алу, тіркелу және Wi-Fi желісіне қосылу	1091
Құлаққа естілетін дыбыстар	1093
Дауыстық ескертулер тілін орнату	1093
Робот қалай жұмыс істейді	1094
Карта жасау	1094
Роботыңызға шектеулі тазалау аймақтары арқылы тазаламау керектігін айтыңыз	1095
Робот қалай тазалайды	1096
Тазалау параметрлерін, кеңейтілген параметрлерді және тазалау тәртібін орнату	1096
Роботты пайдалану	1098
Тазалау бағдарламасына дайындау	1098
Қолданба арқылы бірінші тазалау бағдарламасын бастаңыз	1099
Роботты қолданбасыз пайдалану	1099
Роботтың тазалау үлгісі	1100
Станцияға оралу	1100
Автоматты қайта зарядтау және жалғастыру	1100
Тазалау және күту	1100
Қашан техникалық қызмет көрсету керек	1100
Жуу төсеніші мен шаң себетін тазалау жолы	1101
Су ыдысын тазалау	1104
Негізгі щетканы тазалау	1105
Бүйірлік щетканы тазалау	1107
Негізгі дөңгелектер мен алдыңғы жүрісін өзі түзейтін дөңгелекті тазалау	1107
Датчиктерді, контакт нүктелерін және ИҚ сигнал терезесін тазалау	1108
Шаң дорбасын ауыстыру	1108
Ұзақ мерзімге сақтау	1109
Пайдаланушы интерфейсі сигналдары мен мағынасы	1110
Роботты қайта орнату/қалпына келтіру	1111
Ауыстыру	1111
Керек-жарақтарға тапсырыс беру	1111
Қайта зарядталатын батареяларды алу	1112
Кепілдік және қолдау көрсету	1113
Кәдеге жарату және қайта өңдеу	1113
Ақауларды жою	1114

Кіріспе

Philips HomeRun 2000 сериялы робот шаңсорғышын сатып алғаныңызбен құттықтаймыз! Роботты барынша пайдалану және барлық кеңейтілген функциясына қол жеткізу үшін Philips HomeRun робот қолданбасын жүктеп алып, орнатуға болады. Сондай-ақ қолданбадан қолдау бейнелері мен жиі

қойылатын сұрақтарды таба аласыз немесе
www.philips.com/homerun2000 сайтына кіріңіз.

Роботты алғаш пайдалану алдында бөлек қауіпсіздік буклетін мұқият оқып,
 болашақта пайдалану мақсатында сақтаңыз.

Өнімге жалпы шолу

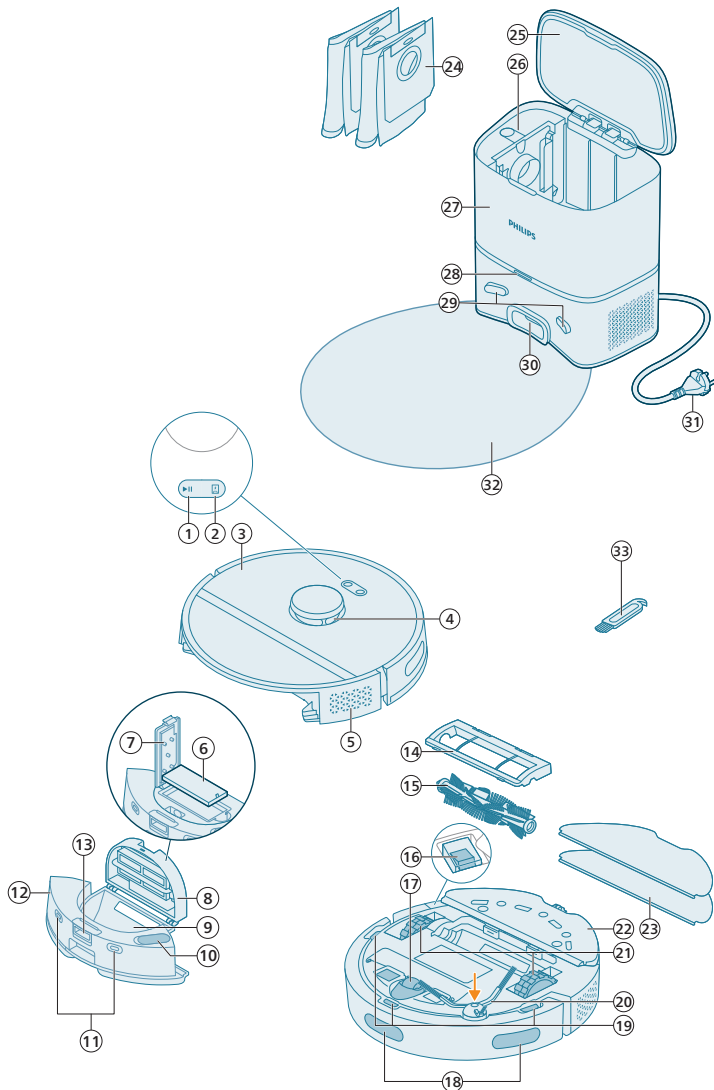

- 1 Бастау/Тоқтату түймесі
- 2 Негізгі бет түймесі
- 3 Үстіңгі қақпақ
- 4 360° лазерлік навигация (LiDAR)

- 5 Ауа шығыс жері
- 6 Жууға болатын сүзгі
- 7 Жууға болатын сүзгінің қақпағы
- 8 Шаң себетінің қақпағы
- 9 Шаң себеті
- 10 Су кірісі
- 11 Зарядтау контактісінің нүктелері (робот)
- 12 Су ыдысы
- 13 Су ыдысының шығару түймесі
- 14 Щетка қақпағы
- 15 Негізгі щетка
- 16 Қуатты қосу/өшіру ауыстырып-қосқышы
- 17 Алдыңғы жүрісін өзі түзейтін дөңгелек
- 18 Жартас пен қабырғаны болдырмайтын датчик
- 19 Құлауға қарсы датчик (3x)
- 20 Бүйірлік щетка
- 21 Негізгі дөңгелектер
- 22 Жуу төсенішінің ұстағышы
- 23 Жууға болатын жуу төсеніші (2x)
- 24 Шаң дорбасы (2x)
- 25 Канистр қақпағы
- 26 Шаң дорбасының бөлімі
- 27 Автоматты босату станциясы
- 28 Индикатор шамы
- 29 Зарядтау контактісінің нүктелері (станция)
- 30 Автоматты босату кірісі
- 31 Қуат сымның розеткасы
- 32 Төсеме
- 33 Щетканы тазалау құралы

Бірінші рет пайдалану алдында

- 1 Құрылғыны қораптан шығарып, барлық буманы шығарып алыңыз.
- 2 Қорғаныс қақпақтарын алып тастаңыз.
- 3 Көрінетін зақымдану белгілерін байқасаңыз, www.philips.com/support сайтына өтіңіз немесе еліңіздегі тұтынушыларды қолдау орталығына хабарласыңыз.

Пайдалануға дайындау

💡 Станцияны орнату үшін ең жақсы орынды таңдау бойынша кеңестер:

- Станцияны ашық күн сәулесі түсетін жерге немесе жиһаздың астына қоймаңыз. Бұл роботқа станцияға қайту жолын табуға көмектесетін инфрақызыл сигналды бұғаттайды.
- Станцияны қабырғаға қарама-қарсы тегіс жерге орнатыңыз.
- Станцияны қатты еденге орнатыңыз.
- Станцияны баспалдақтардың немесе жылу көзінің (радиатор) жанына қоймаңыз.
- Wi-Fi қамту аймағы жақсы жерге орнатыңыз.

Станцияны орнату

- 1 Станцияны орналастыруға арналған дұрыс өлшемдер шегінде орнатыңыз.

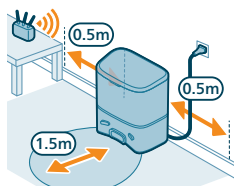

! Ескертпе: станцияның бүйірлерінде 0,5 метр және станция алдында 1,5 метр бос орын қалдырыңыз.

- 2 Станцияны қуат көзіне қосыңыз.
- 3 Робот оның үстінен жүре алмауы үшін қуат кабелінің қалған бөлігінің станцияның артына жақсы жасырылғанына көз жеткізіңіз.
- 4 Шаң дорбасын станцияның шаң дорбасының бөліміне салыңыз.

Жуу төсенішінің ұстағышын, жууға болатын жуу төсенішін және бүйірлік щетканы орнату

- 1 Бүйірлік щетканы роботтың төменгі жағындағы дұрыс орынға басу арқылы тіркеңіз.

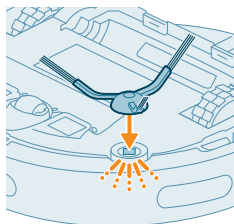

- 2 Роботтың су ыдысының төменгі жағына жуу төсенішінің ұстағышын тіркеңіз.

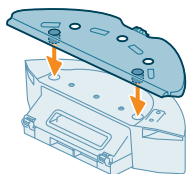

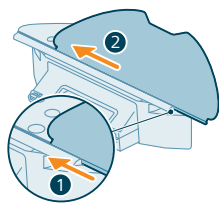

- 3 Жууға болатын жуу төсенішінің тік жағын жуу төсенішінің ұстағышының дұрыс ұясына сырғытыңыз.

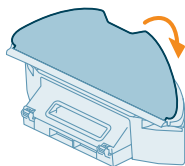

- 4 Жууға болатын жуу төсенішін жуу төсенішінің ұстағышының жабысқақ материалына тіркеңіз.

Роботты зарядтау

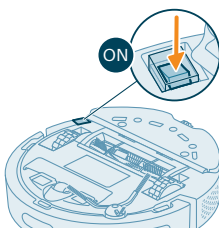

- 1 Роботты қосу үшін роботтың төменгі жағындағы қосу/өшіру түймесін басыңыз.
- 2 Роботты дұрыс орнына бұрып, роботты станцияның алдындағы еденге қойыңыз.
- 3 Станция қабырға розеткасына дұрыс қосылғанына көз жеткізіңіз.

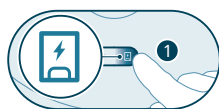

- 4 Негізгі бет түймесін басыңыз. Робот станциядағы дұрыс орынға жүреді.
- 5 Робот толық зарядталғанша күтіңіз.

Батарея заряды таусылса, робот өзін дұрыс орынға апармайды. Мұндай жағдайда келесі қадамдарды орындаңыз:



- 1 Роботты дұрыс орнына бұрып, роботты станцияның алдындағы еденге қойыңыз. Су ыдысы станцияға қарап тұруы керек.
- 2 Роботтың су ыдысындағы зарядтау контактілерін станциядағы зарядтау контактісі нүктелерімен туралаңыз.

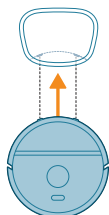

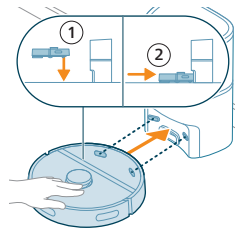

3 Роботтың зарядтау контактілері станцияның зарядтау контактілерімен жанасуы үшін роботты станцияға қарсы итеріңіз.

i Ескертпе: роботтың дұрыс орнында тұрғанын және зарядтай бастағанын тексеріңіз. Роботтың үстіндегі екі түймедегі шамдар баяу жыпылықтайды. Батарея заряды таусылса, робот зарядталып жатқанын көрсеткенше біраз уақыт кетуі мүмкін.

i Назар аударыңыз: роботты бірінші рет зарядтасаңыз да, станция роботты бос шаңсорғышпен тазалауға кіріседі. Бұл қате емес, бірақ қалыпты зарядтау процедурасының бөлігі болып табылады.

4 Робот толық зарядталғанша күтіңіз.

i Ескертпе: бірінші рет қолдану алдында роботтың толық зарядталғанын тексеріңіз.

i Ескертпе: сондай-ақ станциядағы ақ жарықдиодты шам жанып, робот зарядталып жатқанын білдіреді.

Қолданбаны жүктеп алу, тіркелу және Wi-Fi желісіне қосылу

Қолданба мазмұны

Роботты Philips HomeRun робот қолданбасымен басқара аласыз. Қолданба роботыңызды басқаруға мүмкіндік береді және анықтама мен қолдауды ұсынады:

- 1** Қолдану әдісінің бейнелері.
- 2** Толық пайдаланушы нұсқаулығы.
- 3** ЖҚС.
- 4** Тұтынушыларды қолдау орталығына хабарласыңыз.
- 5** Үйіңіздің картасын жасаңыз.
- 6** Тазалайтын бөлмелерді таңдаңыз.
- 7** Әр бөлме үшін әртүрлі тазалау режимдері мен параметрлері арасынан таңдаңыз.
- 8** Тазалау бағдарламасының күйін нақты уақытта қараңыз және батарея деңгейін көріңіз.
- 9** Хабарландырулар мен ескертулерді алыңыз.
- 10** Тазалау бағдарламасын жоспарлаңыз.
- 11** Техникалық қызмет көрсету күйін көріңіз және ауыстырылатын бөлшектерді табыңыз.

Қолданбаны жүктеп алу

1 Philips HomeRun робот қолданбасын жүктеп алу үшін роботтың сол жағындағы немесе бумасындағы QR кодын сканерлеңіз.

Немесе:

Apple App Store дүкенінен немесе Android App Store дүкендерінің бірінен «Philips HomeRun робот қолданбасы» деп іздеңіз.

- 2** Қолданбаны жүктеп алып, орнатыңыз.
- 3** Қолданбадағы нұсқауларды орындаңыз.



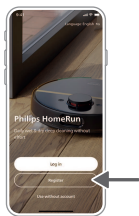

Жеке тіркелгіні тіркеу

Жеке тіркелгіні тіркеуге және келесі артықшылықтарды пайдалануға болады:

- Роботты бірнеше құрылғыдан (мысалы, смартфон мен планшет) басқарыңыз немесе үй шаруашылығына бірнеше пайдаланушы қосыңыз.
- Үйіңізді тазалау жоспарлары сияқты маңызды деректердің сақтық көшірмесін сақтаңыз.

i Ескертпе: телефоныңызды өзгертсеңіз және тіркелгіңіз болмаса, барлық реттелген тазалау жоспарын жоғалтасыз.

i Маңызды: Philips құпиялығыңызды бағалайды және құрметтейді. Тіркелу алдында біздің құпиялық туралы ескертпеге сілтемені қолданбадан табуға болады.

Wi-Fi байланысын реттеу

i Бастамас бұрын: робот пен мобильді құрылғының Wi-Fi қамту аймағы жақсы екеніне көз жеткізіңіз.

- 1 Қолданбадағы «Робот қосу» түймесін басып, нұсқауларды орындаңыз.
- 2 Роботты қолданбадағы Wi-Fi арқылы жұптастырыңыз. Қолыңызда Wi-Fi құпиясөзі бар екеніне көз жеткізіңіз.

- 3 Бастау/тоқтату түймесі мен негізгі бет түймесін бір уақытта үш секунд басып тұрыңыз. Роботтың Wi-Fi реттеу режимінде екенін көрсету үшін түймелердегі шамдар қызғылт сары түсте жыпылықтайды.
- 4 «**Philips роботы**» желісіне қосылу үшін қолданбада көрініп тұрса, қосылу түймесін басыңыз.

i Ескертпе: қосылу түймесі қолданбада көрінбесе, қолданбадан шығып, мобильді құрылғыдағы «Параметрлер» астындағы Wi-Fi желісіне өтіңіз. Онда «**Philips роботы**» желісін таңдап, оған қосылуға болады.

i Ескертпе: роботыңыз 2,4 ГГц және 5 ГГц жиіліктегі Wi-Fi диапазондарына қосыла алады.

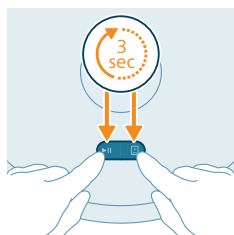
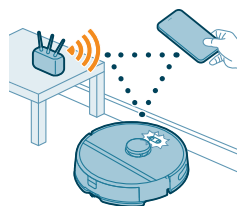



Wi-Fi желісімен жұптастыру сәтсіз болса:

- Wi-Fi байланысыңызды тексеріңіз.
- Дұрыс үлгіні таңдағаныңызды тексеріңіз.
- Дұрыс Wi-Fi құпиясөзін енгізгеніңізді тексеріңіз.
- Робот әлі де Wi-Fi реттеу режимінде екенін тексеріңіз.

i Ескертпе: роботтағы екі түймедегі шамдар әлі қызғылт сары түсте жыпылықтап тұрса, оны тануға болады.

i Ескертпе: мәселені шеше алмасаңыз, қолдау туралы ақпарат пен тұтынушыларды қолдау орталығының байланыс мәліметтерін алу үшін www.philips.com/homerun2000 сайтына кіріңіз.

Құлаққа естілетін дыбыстар



- Роботтың дауыстық ескерту тілін ағылшын тілінен жергілікті тілге өзгертуге болады. Тілді өзгерту үшін қолданбаны жүктеп алып, роботты Wi-Fi желісіне қосыңыз, сонда ол жаңа тілді жүктеп ала алады.
- Роботқа назар аудару керек болса, қолданба ескертулер мен еске салғыштар береді. Осылайша робот сіз жоқта тазаласа да, нақты уақыттағы күй туралы толық хабардар боласыз.

Дауыстық ескертулер тілін орнату

i Роботты Wi-Fi желісіне қосқаннан кейін дауыстық ескертулер тілін бірден орнатуға болады.

- 1 Роботтың қолданбаға қосылғанына көз жеткізіңіз.
 - 2 Қолданбаның екі жерінен дауыстық ескерту тілін өзгерту опциясын таба аласыз.
- Роботқа атау беру сұралатын сол қолданба экранында.
 - Немесе жоғарғы оң жақ бұрыштағы параметр белгішесін басып, «Робот параметрлері» қойындысын таңдау арқылы.



3 Одан кейін дауыстық ескерту тілін таңдаңыз.

Робот қалай жұмыс істейді

Карта жасау

Карталау қалай жұмыс істейді

Робот бөлмелерді аралайды, ал лазерлік навигация еденнің  картасын жасау үшін бөлмелерді жылдам сканерлейді.

Картаны өңдеу

Қолданбада «Картаны өңдеу» функциясын келесілер үшін пайдалануға болады:

- Бөлмелерді өңдеу (бөлмелерді біріктіру/бөлу, бөлмелерді атау), осылайша әр бөлмеге роботтың тазалау тәртібін реттей аласыз.
- Роботқа тазалау рұқсат етілетін және тазалауға болмайтын жерді көрсету үшін шектеулі аумақтарды орнатыңыз.
- Үйіңіздің әр қабаты үшін карта жасап, 5 картаға дейін сақтаңыз. Құрылғыны пайдаланған кезде ол жаңа ортада жаңа карта жасайды. Сізге жиі пайдаланатын карталарыңыз болса және кездейсоқ қайта жазғыңыз келмесе, 3 картаға дейін құлыптауға болады.

Бөлмені карталауға дайындау

Карталауды бастамас бұрын келесілерді тексеріңіз:

- Аумақты ретке келтіріңіз.
- Жиһазды дұрыс жерге қойыңыз.
- Бос және кішкентай кедергілерді алып тастаңыз.

 Ескертпе: бұл картадағы кедергілерді біржола сақтамау үшін маңызды.

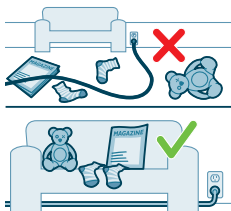

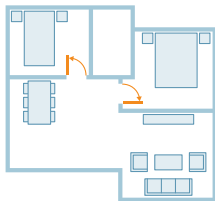

- Үйдегі барлық есікті ашып, есіктерді сыртқа жабыңыз.

i Маңызды: қолдану кезінде робот бұғатталып қалмайтынына көз жеткізіңіз.

Картаны жасау және өңдеу



i Маңызды: карталау кезінде роботыңыз тазаламайды.

- 1 Карта жасау үшін роботты қолданбамен жұптастырғаннан кейін немесе бұрын ешбір карта жасалмаған кезде тікелей негізгі экранда «Карта жасау» түймесін басыңыз. Немесе жоғарғы оң жақ бұрыштағы параметр белгішесін басып, «Менің карталарым» параметрін таңдап, жоғарғы оң жақ бұрыштағы «+» белгішесін таңдаңыз. Одан кейін қолданбадағы нұсқауларды орындаңыз.
- 2 Картаны өңдеу үшін негізгі экрандағы карта белгішесін таңдап немесе жоғарғы оң жақ бұрыштағы параметр белгішесін басып, «Менің карталарым» параметрін таңдап, өңдегіңіз келетін карта үшін «Картаны өңдеу» параметрін таңдаңыз.

Роботыңызға шектеулі тазалау аймақтары арқылы тазаламау керектігін айтыңыз

Қолданбада роботқа тазалауға болатын және болмайтын жерлерді көрсету үшін шектеулі аумақтарды реттеуге болады.

Виртуалды қабырға және баруға тыйым салынған аймақ

Роботтың барғанын қаламайтын аумақтар үшін виртуалды қабырғаларды  және баруға тыйым салынған аймақтарды  жасаңыз. Мысалы, виртуалды қабырғаларды немесе баруға тыйым салынған аймақтарды жасай аласыз:

- Нәзік заттарды қорғаңыз. Робот аяқ киімдер, ойыншықтар немесе кабельдер сияқты кішкентай кедергілерді, сонымен бірге жылтыр, мөлдір (мысалы, шыны) немесе күңгірт кедергілерді немесе беттерді анықтай алмайды.
- Тазалау кезінде роботтың тұрып қалуын болдырмаңыз.

i Ескертпе: робот биік кілемдерде, жиектері бар кілемдерде немесе жуынатын бөлмедегі сияқты өте жеңіл кілемдерде тұрып қалуы мүмкін. Сондай-ақ робот едендегі кабельдерді анықтай алмайды.

- Роботты қорғаңыз.

i Ескертпе: роботты сұйықтықтардан және үй жануарларына арналған табақтар мен өсімдік науалары сияқты ылғалды жерлерден алыс ұстау керек.

i Маңызды: виртуалды қабырғалар мен баруға тыйым салынған аймақтар қауіптерден қорғау үшін пайдаланылмауы керек.

i Маңызды: виртуалды қабырғалар мен баруға тыйым салынған аймақтар роботтың станцияға оралуына кедергі болмауы керек.

Жумайтын аймақ

Роботтың кілемдерді немесе кілемшелерді жууына жол бермеу үшін жумайтын аймақтар  жасаңыз.

1 Ескертпе: робот жуу төсенішінің ұстағышы тіркелген кезде жумайтын аймақтардан аулақ болады. Жуу төсенішінің ұстағышы роботқа тіркелмеген болса, робот жумайтын аймақты шаңсорғышпен тазалайды.

Робот қалай тазалайды

Қолданбада келесі тазалау тәртіптерін таңдауға болады:

Тәртіп	Сипаттама
Әдеттегі	Тұрақты тазалау қалыпты күнделікті тазалау тәртіптеріңізге арналған. Робот әр бөлмені сіз көрсеткен және тазалау жоспарында сақталған параметрлерге сәйкес тазалайды. Орта танылмаса, робот ортаны карталайды және соңғы орнатылған режимге сәйкес тазалайды. Бұл жуу функциясы бар режим болса, бірақ жуу төсеніші орнатылмаған болса, робот су ағызбайды. Тазалау аяқталғаннан кейін робот станцияға оралады.
Бөлме Аймақ	- Бөлме: робот бір немесе бірнеше бөлмені сіз көрсеткен тәртіппен тазалайды. - Аймақ: робот сіз көрсеткен бөлмедегі аймақты тазалайды. Жоғарыдағы опциялардың бірін таңдағаннан кейін тазалау режимін таңдап, тазалау теңшелімдері мен кеңейтілген параметрлерді дәл баптауға болады.

Тазалау параметрлерін, кеңейтілген параметрлерді және тазалау тәртібін орнату

Қолданбада әр бөлме үшін бес түрлі тазалау режимін таңдауға болады. Олар — көптеген жағдайларда қолдануға болатын стандартты режимдер. Тазалау теңшелімдері мен кеңейтілген параметрлерді дәл баптау арқылы тазалау режимін реттеуге болады.

Тазалау режимдері

Режим	Сипаттама
Сору және жуу	Робот бір уақытта шаң сорып, еденді жуады. Бұл режим қатты едендерді үнемі тазалауға арналған. ⚠ МАҢЫЗДЫ: паркет едендер сияқты сезімтал қатты едендерді жуу үшін қолданбадағы су деңгейін ең төменгі деңгейге орнатыңыз.
Сору	Робот тек еденді сорады. Бұл режимді жууға болмайтын аумақтар үшін пайдалануға болады.
Жуу	Робот тек еденді жуады.

Режим**Сипаттама**

Тыныш

Робот ең аз шумен тазалайды. Сору қуаты төмендейді және дауыстық ескертулердің дыбысы өшіріледі.

Қарқынды

Робот бір уақытта және толық қуатта шаң сорып, еденді жуады. Бұл режим кішкентай аумақтарды мұқият тазалауға арналған.

Бұл режимде үлкен аумақтарды тазалау ұсынылмайтынын ескеріңіз. Робот аумақты 5 рет етеді, сондықтан тазалау уақыты мен батареяны пайдалану айтарлықтай артады.





Тазалау теңшелімдері

Әр тазалау режимі үшін келесі тазалау теңшелімдерін дәл баптауға болады:

Параметр**Сипаттама**

Сору қуаты

Сору қуатын өзгерту:

- Төмен : төмен қуат тұтынумен және төмен шу деңгейімен тиімді тазалау үшін.
- Қалыпты : қуат пен тиімділік арасындағы оңтайлы теңгеріммен тұрақты тазалау және қатты едендердегі ұсақ шаңды тиімді кетіру үшін.
- Қою : үлкен едендерді мұқият тазалау үшін. Максималды режимге қарағанда бір зарядта көбірек тазалай алады.
- Максимум : қоқымдар сияқты үлкен кірді кетіруге өте ыңғайлы. Күшті сору қуаты кілемдер мен саңылаулардың ішіне жасырылған ұсақ шаң бөлшектерін жояды.

Жуу ылғалдылығы

Электрлік су ыдысынан жуу төсенішіне айдалатын ағын жылдамдығын анықтау:



⚠ МАҢЫЗДЫ: су ыдысына ыстық суды немесе тазалау құралдарын қоспаңыз.

- Төмен: сезімтал еденді (мысалы, паркет) жуу үшін. Сору мен жуу үйлесімі жалғыз соруға қарағанда ұсақ шаңды жояды.
- Орташа: тұрақты ылғалды және құрғақ тазалау үшін оңтайлы. Жуу төсеніші үйіңізді таза және сау ұстау үшін үстіңгі кір мен бактерияны жояды.
- Жоғары: мінсіз таза үй үшін. Қарқынды тазалау үшін бұл параметрді 2 немесе 5 тазалау жолының қайталауымен біріктіру ұсынылады.

Тазарту жолының қайталануы

Қайталаулар санын көрсетіңіз. Қалыпты тазалау үшін бір өту жеткілікті. Қарқынды тазалау үшін роботты 2 немесе 5 өтуге бағдарламалауға болады. Бұл опцияны тек белгілі бір тазалау аумақтары үшін таңдау ұсынылады, себебі бұл тазалау ұзақтығына әсер етеді.

Кеңейтілген параметрлер

Жоғарғы оң жақ бұрыштағы параметр белгішесін басып, «Тазалау тәртібі» параметрін таңдау арқылы қолданбада жеке тазалау тәртібін орнатуға болады.

Роботты пайдалану

Тазалау бағдарламасына дайындау

Роботты тазалау бағдарламасында іске қоспас бұрын:

- 1 Бүйірлік щетканы роботтың төменгі жағындағы дұрыс орынға басу арқылы тіркеңіз.

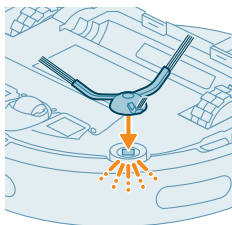

- 2 Су ыдысының төменгі жағына жуу төсенішінің ұстағышын тіркеңіз.

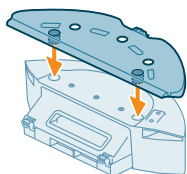

- 3 Жууға болатын жуу төсенішінің тік жағын жуу төсенішінің ұстағышының дұрыс ұясына сырғытыңыз.

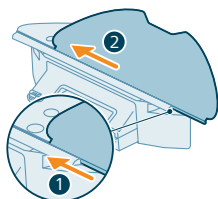

- 4 Жууға болатын жуу төсенішін жуу төсенішінің ұстағышының жабысқақ материалына тіркеңіз.

⚠️ МАҢЫЗДЫ: жуу төсенішінің ұстағышын шығарып алуға болады. Роботты жуу төсенішінің ұстағышымен пайдаланған кезде, роботты жумай пайдалансаңыз да, жууға болатын жуу төсеніші үнемі жуу төсенішінің ұстағышына тіркелуі керек. Бұл пайдалану кезінде еден мен төсеніш ұстағышына зақым келтірмеу үшін қажет.

- Роботтың оралып қалуын болдырмау үшін еденнен барлық кабельді, сымды және аяқ киім мен ойыншықтар сияқты кішкентай затты алып тастаңыз.
- Үйдегі барлық есікті ашыңыз.
- Оңтайлы нәтижелер алу үшін жуу төсенішін алдын ала сулаңыз.

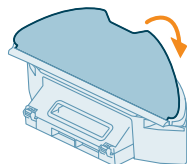

Қолданба арқылы бірінші тазалау бағдарламасын бастаңыз

Бастау

- 1 Қолданбаны ашыңыз.
- 2 Тазалау бағдарламасын таңдау: жүйелі, бөлме немесе аймақ.
- 3 «Бастау» белгішесін басыңыз.

i Ескертпе: роботты қосу/өшіру ауыстырып-қосқышы «қосулы» күйіне («I») орнатылғанына көз жеткізіңіз.

i Ескертпе: батарея деңгейі тым төмен болса, тазалауды бастау мүмкін емес. Тазалау бағдарламасын бастамас бұрын робот жеткілікті зарядталғанша күтіңіз.

Тоқтату

- 1 Қолданбадағы «Кідірту» белгішесін басыңыз. Робот тоқтайды.
- 2 «Бастау» белгішесін қайта басыңыз. Робот жалғасады.
- 3 «Қайтару» белгішесін басыңыз. Робот станцияға қайтады.

Роботты қолданбасыз пайдалану

i Ескертпе: оңтайлы тәжірибе алу үшін қолданбаны пайдалануды ұсынамыз.

Қолданбасыз оны басқару үшін роботтағы екі түймені пайдалануға болады:

- Бастау/кідірту түймесі
 - Роботты қосу және өшіру үшін (3 секунд) ұзақ басыңыз.
 - Тазалауды бастау немесе кідірту үшін қысқа басыңыз. Тазалауды жалғастыру үшін қайта басыңыз.
- Негізгі бет түймесі
 - Қысқа басу (робот тазаламай тұрғанда): робот станцияны тауып, зарядтайды.
 - Тазалау кезінде қысқа басу: робот тазалауды тоқтатады. Қайтадан қысқа басу: робот зарядтау үшін станцияға оралады.
 - Робот станцияға қайтып бара жатқанда қысқа басу: робот станцияға оралуды кідіртеді. Станцияға оралуына мүмкіндік беру үшін қайтадан басыңыз.

i Ескертпе: роботтың Wi-Fi функциясын өшіру үшін роботтың алдыңғы жағындағы бамперді және негізгі бет түймесін 10 секунд басыңыз. Сіз әлі де негізгі функцияларды Wi-Fi желісіз пайдалана аласыз, бірақ барлық мүмкіндікке толық қатынасу үшін роботты Wi-Fi арқылы жұптастыруды ұсынамыз.

Роботты қолмен басқарған кезде, ол сорады және жуады. Дегенмен су ыдысы бос болса немесе жуу төсенішінің ұстағышы тіркелмеген болса, робот жумайды.

Роботтың тазалау үлгісі

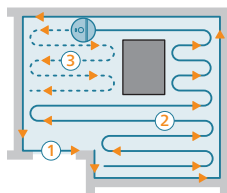

Робот үйді құрылымды түрде тазалайды. Робот бөлмелерді кезектеп тазалайды және қалған бетті жабу алдында әрдайым бөлменің шеттерін тазалаудан бастайды.

Станцияға оралу

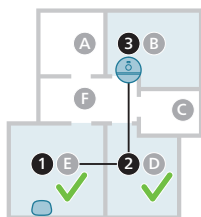

Робот тазалау бағдарламасын аяқтағаннан кейін, робот қайта зарядтау үшін станцияға автоматты түрде қайтады.

Автоматты қайта зарядтау және жалғастыру

Тазалау кезінде батарея қуаты азайса (<20%), робот қайта зарядтау үшін станцияға автоматты түрде оралады. Батарея зарядталғаннан кейін робот тоқтаған жерінен жұмысын жалғастырады.

Жоғарғы оң жақ бұрыштағы параметрлер белгішесін басып, «тазалауды жалғастыру» опциясын қосу немесе өшіру арқылы қолданбада осы функцияны өшіруге болады.

Тазалау және күту

Қашан техникалық қызмет көрсету керек

Элемент	Тазалау	Алмастыру
Жууға болатын жуу төсеніші	Қолданған сайын	3 - 6 ай
Негізгі щетка	Ай сайын	6 - 12 ай
Жууға болатын сүзгі	Ай сайын	3 - 6 ай
Бүйірлік щетка	Ай сайын	6 - 12 ай
Негізгі дөңгелектер және алдыңғы жүрісін өзі түзейтін дөңгелек	Ай сайын	-

360° лазерлік навигация (LiDAR) датчигі	Ай сайын	-
Датчиктер: - Инфрақызыл сигнал датчиктері - Құлауға қарсы датчик (3x)	Ай сайын	-
Зарядтау контактілері роботы мен станциясы	Ай сайын	-
Шаң себеті мен су ыдысының орнын анықтайтын датчиктер	6 ай	-
Шаң себеті	Әр қолданғаннан кейін шаң себетін босату	

Жуу төсеніші мен шаң себетін тазалау жолы

Жууға болатын жуу төсенішін тазалау

1 Жууға болатын жуу төсенішін жабысқақ материалдан тартып шығарыңыз.

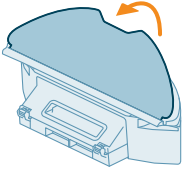

2 Жууға болатын жуу төсенішінің тік жағын ұядан сырғытып шығарыңыз.

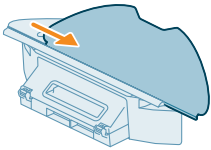

3 Жууға болатын жуу төсенішін сумен шайып тазалаңыз немесе кір жуғыш машинада жуыңыз.

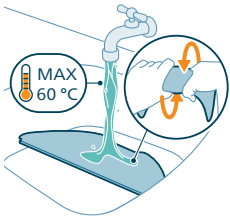

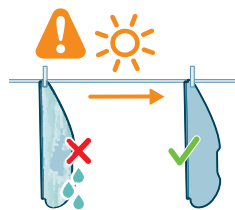

4 Жууға болатын жуу төсенішін кептіріңіз.

i Ескертпе: жууға болатын жуу төсенішін кептірудің басқа жолдарын пайдаланбаңыз.

Шаң себеті мен жууға болатын сүзгіні тазалау

1 Шаң себеті мен су ыдысын тартып шығарыңыз.

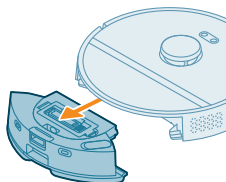

2 Шаң себетінің қақпағын ашыңыз.

i Ескертпе: шаң себетінің қақпағын жууға болатын сүзгінің қақпағымен шатастырмаңыз.

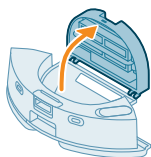

3 Шаң себетіндегі кірді төгіп тастаңыз.

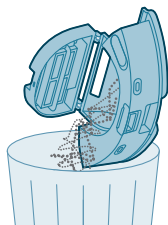

4 Шаң себетін ағын су астында шайыңыз.

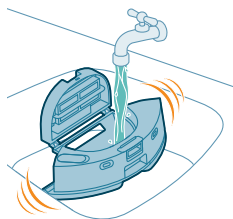

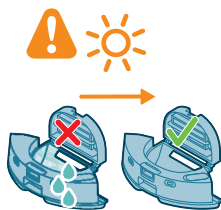

5 Шаң себетін кептіріңіз.

6 Жууға болатын сүзгінің қақпағын ашыңыз.

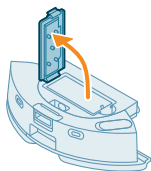

7 Жууға болатын ауа сүзгісін тартып шығарыңыз.

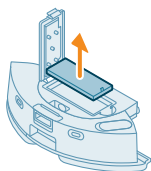

8 Жууға болатын сүзгіні сумен шайып, жууға болатын сүзгіні кептіріңіз.

i Ескертпе: тазалау құралдарын пайдаланбаңыз.

i Ескертпе: жууға болатын сүзгіні кептірудің басқа жолдарын пайдаланбаңыз.

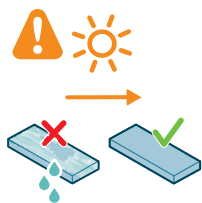

9 Жууға болатын сүзгінің толығымен құрғақ екеніне көз жеткізіп, оны шаң себетінің сүзгі құлпына қойып, итеріңіз.

10 Жууға болатын сүзгіні төмен итеріңіз.

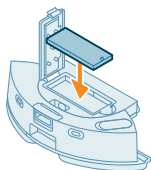

11 Жууға болатын сүзгінің қақпағын жабыңыз.

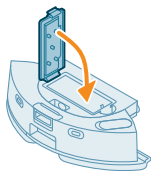

12 Шаң себетін қайтадан су ыдысына сырғытыңыз.

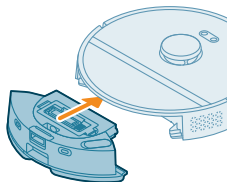

Су ыдысын тазалау

1 Су ыдысын шығару түймесін басып, су ыдысын роботтан тартып шығарыңыз.

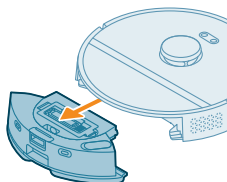

2 Су ыдысының қақпағын ашыңыз.

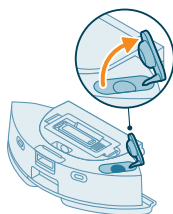

3 Су ыдысын ағын сумен толтырып, шұңғылшаның үстінде шайқаңыз.

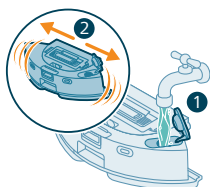

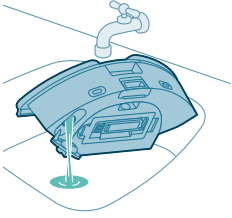

4 Су ыдысында қалған суды төгіп тастаңыз.



5 Су ыдысының сыртын шүберекпен кептіріңіз.

i Ескертпе: тазалау құралдарын пайдаланбаңыз.

⚠ МАҢЫЗДЫ: су ыдысын ыдыс жуғыш машинада жумаңыз.

6 Су ыдысының тығыздағыш қақпағын ашық ұстап, су ыдысының ішін кептіріңіз.

i Ескертпе: су ыдысын кептірудің басқа жолдарын пайдаланбаңыз.

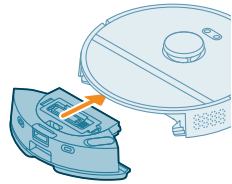

7 Су ыдысын роботқа салыңыз.

i Ескертпе: су ыдысының сырты құрғақ екеніне көз жеткізіңіз.

i Ескертпе: тазалау құралдарын пайдаланбаңыз.

Негізгі щетканы тазалау

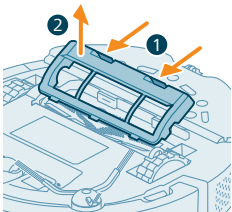

- 1 Роботты тегіс және тұрақты бетке төңкеріп қойыңыз.
- 2 Щетка қақпағының шығару түймелерін бір уақытта басыңыз.
- 3 Щетка қақпағын көтеріп, шығарыңыз.

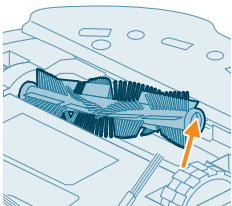

4 Негізгі щетканы тартып шығарыңыз.

5 Тазалау құралын шаң себетінің қақпағынан ажыратыңыз.

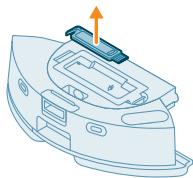

6 Қылдарды кесу үшін тазалау құралын пайдаланыңыз.

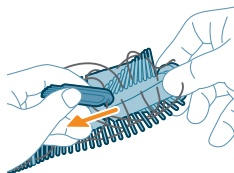

7 Қылдар мен кірді негізгі щеткадан алыңыз.

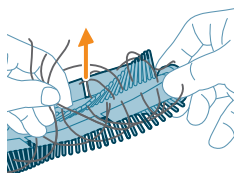

 Кеңес: негізгі щеткадағы кірді кетіру үшін тазалау құралының щетка шетін пайдаланыңыз.

8 Негізгі щетканың шетіндегі қақпақты шығарып алсаңыз, оны орнына қойыңыз.

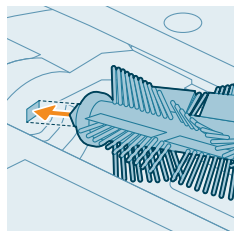

9 Негізгі щетканы дұрыс орынға орнатыңыз. Шаршы пішінді ілмекті шаршы пішінді саңылаумен сәйкестендіріп, щетканы орнына салыңыз.

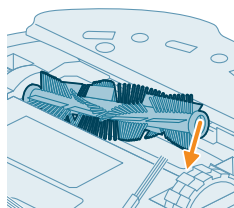

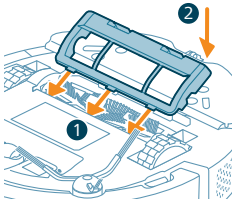

- 10 Щетка қақпағының шығыңқы жерлерін дұрыс ойықтарға салыңыз.
- 11 Щетка қақпағын ішке итеріңіз.

Бүйірлік щетканы тазалау

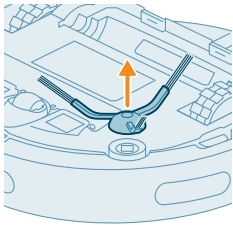

- 1 Роботты тегіс және тұрақты бетке төңкеріп қойыңыз.
- 2 Бүйірлік щетканы алып тастаңыз.

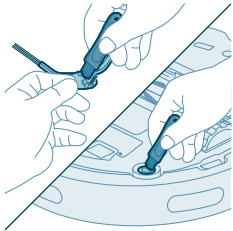

- 3 Бүйірлік щетка мен роботтан кірді немесе мамықты кетіру үшін қылдары жұмсақ щетканы (мысалы, тіс щеткасын) пайдаланыңыз.

 Кеңес: бүйірлік щетка мен роботтан кірді немесе мамықты кетіру үшін тазалау құралы щеткасының шетін пайдалануға болады.

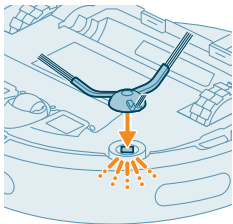

- 4 Бүйірлік щетканы роботтың төменгі жағындағы дұрыс орынға басу арқылы тіркеңіз.

Негізгі дөңгелектер мен алдыңғы жүрісін өзі түзейтін дөңгелекті тазалау

- 1 Роботты тегіс және тұрақты бетке төңкеріп қойыңыз.

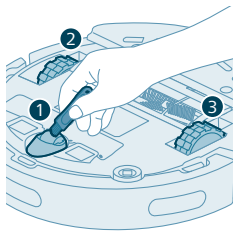

- 2 Жүрісін өзі түзейтін дөңгелектен және негізгі дөңгелектерден кірді немесе мамықты кетіру үшін қылдары жұмсақ щетканы (мысалы, тіс щеткасын) пайдаланыңыз.

i Дөңгелектерден кірді немесе мамықты кетіру үшін тазалау құралы щеткасының шетін пайдалануға болады.

Датчиктерді, контакт нүктелерін және ИҚ сигнал терезесін тазалау

Жақсы тазалау өнімділігін сақтау үшін кейде датчикті, контакт нүктелерін және ИҚ сигнал терезесін тазалап тұру керек.

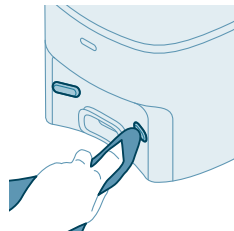
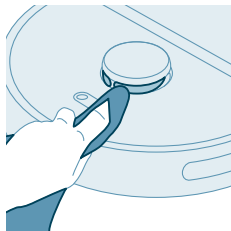
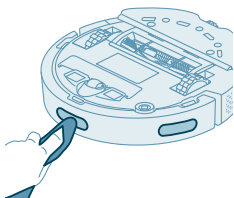
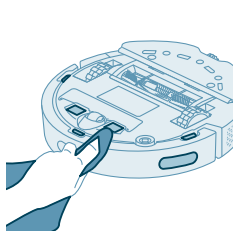

- 1 Станцияны қабырғадағы розеткадан ажырату
- 2 Жұмсақ, қырмайтын, құрғақ шүберекті пайдаланыңыз.
- 3 Құрамдастарды тазалаңыз.

i Ескертпе: тазалау құралдарын пайдаланбаңыз.

- 4 Құрамдастар мен беттерді құрғақ шүберекпен кептіріңіз.

i Ескертпе: құрамдастарды кептірудің басқа жолдарын пайдаланбаңыз.

Шаң дорбасын ауыстыру

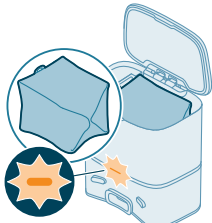

Автоматты босату станциясындағы қызғылт сары жарықдиодты шам жыпылықтап, шаң дорбасының толғанын көрсетеді.

- 1 Автоматты босату станциясының қақпағын ашыңыз.

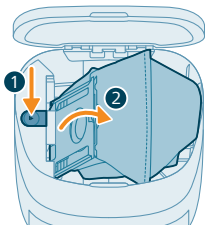

2 Шығару түймесін басып, дорба ұстағышын бүйіріне қарай итеріңіз.

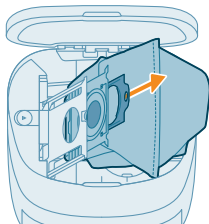

3 Шаң дорбасын алып тастаңыз.

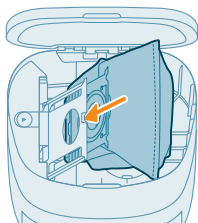

4 Шаң дорбасының картон бөлігін дорба ұстағышына сырғытыңыз.

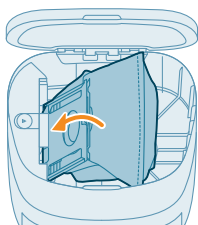

5 Дорба ұстағышын сырт еткен дыбыс естілгенше тұрған күйіне қайтарыңыз.

6 Автоматты босату станциясының қақпағын жабыңыз.

1 Жаңа шаң дорбаларына қайда және қалай тапсырыс беру керектігі туралы ақпаратты нұсқаулықтағы «Ауыстыру» бөлімінен қараңыз.

Ұзақ мерзімге сақтау

1 Батареяны толғанша зарядтаңыз.

2 Роботты +35°C-тан төмен және 8°C-тан жоғары температура ауқымында сақтаңыз.

Пайдаланушы интерфейсі сигналдары мен мағынасы

Белгілер

Сигнал сипаттамасы

Сигнал мағынасы

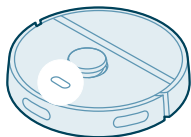

Роботтағы индикатор шамы ақ түсте жанады.

Робот қуатқа қосылған немесе тазалау шеңберінде.

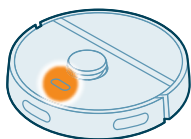

Роботтағы индикатор шамы ақ және қызғылт сары түсте жыпылықтайды.

Робот зарядталуда.

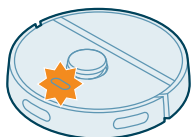

Роботтағы индикатор шамы қызғылт сары түсте жыпылықтайды.

Робот мәселеге тап болды немесе жұптастыру режимінде.

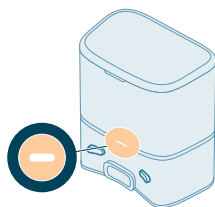

Станциядағы индикатор шамы ақ түсте жанады.

Станция тоққа қосулы.

Белгілер

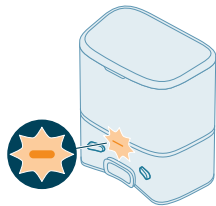

Сигнал сипаттамасы

Станциядағы индикатор шамы қызғылт сары түсте жыпылықтайды.

Сигнал мағынасы

Станция қақпағы жабылмаған, шаң дорбасы станцияға орнатылмаған немесе толған.

Жоғарыдағыны тексергеннен кейін де индикатор қызғылт сары болып жанып тұрса, еліңіздегі тұтынушыларға қолдау көрсету орталығына хабарласыңыз.

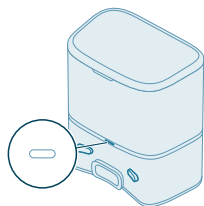

Станциядағы индикатор шамы өшірулі.

Станция тоққа қосылмаған.

Станция тоққа қосылған болса, қуат үнемдеу үшін құрылғы жұмыссыз қалдырылған кезде индикатор шамы сөнеді.

Роботты қайта орнату/қалпына келтіру

Роботтың үстіндегі негізгі бет және қосу/өшіру түймелерін 15 секунд бойы басып тұру арқылы роботты қайта орнатуға/қалпына келтіруге болады.

1 Ескертпе: роботты қайта орнатқаннан/қалпына келтіргеннен кейін робот қолданбаны қайта қосуы керек және қолданбадағы тиісті параметрлер жойылады.

Ауыстыру

Керек-жарақтарға тапсырыс беру

Аксессуарларды немесе қосалқы бөлшектерді сатып алу үшін www.philips.com/homerun2000 сайтына кіріңіз немесе Philips дилеріне барыңыз. Сонымен қатар, еліңіздегі Philips тұтынушыға қолдау көрсету орталығына хабарласа аласыз (байланыс мәліметтерін халықаралық кепілдік парақшасынан қараңыз).

Ауыстыралытын бөлшектер:

XV1430

Ауыстырылатын жууға болатын төсеніштер

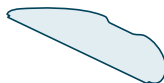

XV1433

2 сүзгісі, 1 негізгі щеткасы
мен 1 бүйірлік щеткасы
бар техникалық қызмет
көрсету жинағы.

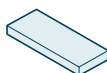

FC8022

Шаң дорбалары
(аллергияға қарсы шаң
дорбалары)



Қайта зарядталатын батареяларды алу

Қайта зарядталатын батареяны шығару үшін төмендегі қадамдарды орындаңыз. Сонымен қатар, қайта зарядталатын батареяны шығару үшін роботты өкілетті Philips қызмет орталығына апарыңыз. Еліңіздегі жақын қызмет орталығы мекенжайы үшін Philips тұтынушыларға қызмет көрсету орталығына хабарласыңыз.

Өнімді ашу үшін құралдарды қолдану кезінде және қайта зарядталатын батареяны қоқысқа тастау кезінде қажетті қауіпсіздік шараларын орындаңыз.

Ескерту: батареяны алу алдында өнім станциядан ажыратылғанын және батарея заряды толығымен таусылғанын тексеріңіз.

- 1 Роботты станциядан емес бөлмедегі орыннан іске қосыңыз.
- 2 Алу және қоқысқа лақтыру алдында зарядының толығымен таусылуы үшін роботты батарея таусылғанша жұмыс істетіңіз.
- 3 Батарея бөлімінің бұрандаларын босатып, қақпағын шешіңіз.

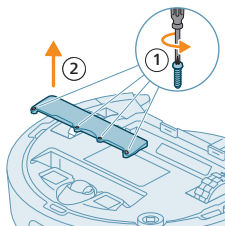

- 4 Қайта зарядталатын батареяны көтеріп шығарып, батарея коннекторын шығару үшін батарея коннекторындағы кішкентай қысқышты басу арқылы оны ажыратыңыз.
- 5 Робот пен қайта зарядталатын батареяны электрлік және электрондық қалдық жинау орнына апарыңыз.

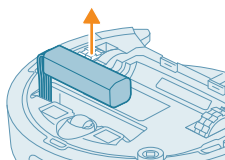

Кепілдік және қолдау көрсету

Егер сізге ақпарат немесе қолдау қажет болса, www.philips.com/support сайтына кіріңіз немесе халықаралық кепілдік парақшасын оқыңыз.

Робот шаңсорғыш ең көп мүмкін қамқорлықпен жасалған және жобаланған. Құрал жөндеуді қажет еткен жағдайда, еліңіздегі тұтынушыларға қызмет көрсету орталығы мүмкіндігінше қысқа мерзімде және ең жоғары ыңғайлылықпен қажет жөндеуді ұйымдастырып, сізге көмектеседі. Егер еліңізде тұтынушыларға қолдау көрсету орталығы болмаса, онда жергілікті Philips компаниясының дилеріне барыңыз.

Кәдеге жарату және қайта өңдеу

Роботты кәдімгі қоқыс жәшігіне тастамаңыз. Оны электрлік жабдықты қайта өңдеу зауытына апарғаныңызға көз жеткізіңіз.

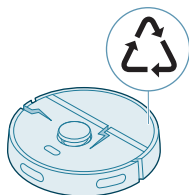

Ақауларды жою

Бұл тарауда құрылғыда жиі кездесетін кең таралған мәселелер туралы айтылады. Төмендегі ақпараттың көмегімен мәселені шеше алмасаңыз, Philips HomeRun робот қолданбасына өтіңіз немесе www.philips.com/homerun2000 сайтына кіріңіз, ол жерден қолдау бейнелері мен жиі қойылатын сұрақтарды да таба аласыз. Сондай-ақ еліңіздегі тұтынушыларға қолдау көрсету орталығына хабарласуға болады.

Мәселе	Ықтимал себеп	Шешім
Робот қосылмайды.	Батарея заряды төмен.	Қолданар алдында роботты станцияда зарядтаңыз.
	Қоршаған орта температурасы тым төмен немесе тым жоғары.	Роботты 8–35°C аралығындағы температурада пайдаланыңыз.
Робот қолданбамен жұптаса алмайды.	Робот енді жұптастыру режимінде емес.	Негізгі бет және қосу/өшіру түймелерін бір уақытта басып тұру арқылы роботты жұптастыру режиміне қайтарыңыз (шамдар қызғылт сары түсте жыпылықтайды).
	Wi-Fi байланысы (сигнал) жақсы емес.	Роботты жақсы Wi-Fi сигналы бар аумаққа қойыңыз.
	Қате Wi-Fi желісі таңдалды.	Дұрыс Wi-Fi желісін таңдағаныңызға көз жеткізіңіз.
	Қате құпиясөз пайдаланылды.	Дұрыс Wi-Fi құпиясөзін пайдаланғаныңызға көз жеткізіңіз.
	Қолданбада қате робот үлгісі таңдалған.	Дұрыс робот үлгісін таңдағаныңызға көз жеткізіңіз.
	Қате қолданба жүктеп алынды	Әрдайым қысқаша нұсқаулықтағы QR коды арқылы жүктеп алынған қолданбаны пайдаланыңыз.
Қолданба мен робот байланысын жоғалтады.	Робот Wi-Fi сигналының әрекет аймағынан шығып кетті.	Робот жақсы Wi-Fi сигналы бар аумаққа оралғанша күтіңіз.
	Робот ұйқы режиміне өтті.	Робот станцияға оралмаса, ұйқы режиміне өтеді. Роботты ояту үшін қосу/өшіру түймесін 3 секунд немесе одан көп уақыт басып тұрыңыз. Одан кейін оны қолданба арқылы немесе негізгі бет түймесін басу арқылы станцияға жіберіңіз.
	Wi-Fi құпиясөзі өзгертілген.	Wi-Fi мәліметтері өзгерген кезде: роботты қолданбаға қайта қосыңыз.
	Wi-Fi желісінің аты өзгертілген.	Wi-Fi мәліметтері өзгерген кезде: роботты қолданбаға қайта қосыңыз.

Мәселе	Ықтимал себеп	Шешім
	Қолданба тіркелгісі өзгертілді.	Тіркелгі мәліметтері өзгертілсе, роботты қолданбаға қайта қосыңыз.
Растау коды бар электрондық хабар алынбады.	Растау коды электрондық хабарының келуі бір минутқа созылуы мүмкін.	Электрондық хабарды бір минуттан артық күтіңіз.
	Электрондық хабар жіберілмеді.	«Қайта жіберу» түймесін басыңыз.
	Электрондық хабар «спам» немесе «қалаусыз» қалтаға түскен болуы мүмкін.	«Спам» немесе «қалаусыз» қалталарын тексеріңіз. (Жіберушінің электрондық пошта мекенжайы келесіден басталады: HomeRun_noreply@).
	Қате электрондық пошта мекенжайы пайдаланылған.	Дұрыс электрондық пошта мекенжайын пайдаланғаныңызды тексеріңіз.
	Электрондық хабарды алу үшін телефонда немесе компьютерде жақсы интернет байланысы жоқ.	Телефонда немесе компьютерде жақсы интернет байланысы бар екеніне көз жеткізіңіз.
Робот станцияны таба алмайды.	Тазалау бағдарламасы кезінде станция жылжытылған.	Станцияны тазалау бағдарламасы басталған кездегі орнына қайта қойыңыз.
	Станция қуат көзіне қосылмаған.	Станцияны қуат көзіне қосыңыз.
	Роботтағы және/немесе станциядағы датчиктер кірлеген.	Робот пен станцияның барлық датчигін тазалаңыз.
	Баруға тыйым салынған аймақ станцияға тым жақын орналастырылды	Баруға тыйым салынған аймақтарды станцияға тым жақын сақтамаңыз.
	Станция өте ашық жарықтандыруы бар жерге орналастырылған.	Станцияны өте ашық жарықтандыруы бар жерге (тікелей күн сәулесі сияқты) қоймаңыз, бұл инфрақызыл сигналға кедергі келтіруі мүмкін.
Робот станцияны итеріп жібереді.	Станция қабырғаға жақын тұрмайды.	Станцияны арқасын қабырғаға қаратып қойыңыз.
	Роботтағы және/немесе станциядағы датчиктер кірлеген.	Робот пен станцияның барлық датчигін тазалаңыз.
	Станцияның айналасында жеткілікті орын жоқ (әр жағынан 0,5 метр және алдыңғы жағынан 1,5 м).	Станцияның айналасында жеткілікті орын бар екеніне көз жеткізіңіз.

Мәселе	Ықтимал себеп	Шешім
Робот дұрыстап тазаламайды.	Роботтың шаң себеті толы.	Роботтың шаң себетін босатыңыз.
	Су ыдысы бос.	Су ыдысын уақтылы толтырыңыз.
	Кедергілер щеткаларға кептеліп қалған.	Щеткалардан барлық кедергіні алып тастаңыз.
	Сүзгі тазаланбаған.	Сүзгіні жиі тазалап тұрыңыз.
	Сүзгі орнына салынбаған немесе дұрыс салынбаған.	Сүзгіні орнына дұрыс салыңыз.
	Жууға болатын жуу төсенішін ауыстыру керек.	XV1430 жууға болатын жуу төсенішін ауыстырыңыз. Қолданба немесе келесі сайт арқылы жаңа XV1430 жууға болатын жуу төсенішін сатып алыңыз: www.philips.com/homerun2000
Робот жуу кезінде суды мүлдем пайдаланбайды немесе аз пайдаланады.	Су деңгейі тым төмен орнатылған.	Қолданбада су деңгейін жоғарырақ орнатыңыз.
Жуу төсенішінен тым көп су шығады/робот еденді тым ылғал етеді.	Су деңгейі тым жоғары орнатылған.	Қолданбада су деңгейін төменірек орнатыңыз. ▲ МАҢЫЗДЫ: паркет едендер сияқты сезімтал қатты едендерді жуу үшін қолданбадағы су деңгейін ең төменгі деңгейге орнатыңыз.
Робот тазалауға арналған аумақтарды өткізіп жібереді/робот бүкіл аумақты тазаламайды/робот белгілі бір аумақтарды өткізіп жібере бастады	Роботтың датчиктері енді тазасыз емес.	Роботтың датчиктерін құрғақ шүберекпен тазалаңыз.
	Робот тайғақ жылтыратылған едендерде жұмыс істейді.	Робот тазалауды бастамас бұрын еденнің кептірілгеніне көз жеткізіңіз.
	Робот жиһазбен немесе кедергілермен жабылған белгілі бір аумақтарға жете алмайды.	Жиһаз бен ұсақ заттарды өз орындарына қою арқылы тазартылатын аумақты ретке келтіріңіз.
	Тазалау аумағы ретсіз.	Робот тазалауды бастамас бұрын еденнен ұсақ заттарды алып тастаңыз және тазалау аумағын ретке келтіріңіз.

Мәселе	Ықтимал себеп	Шешім
	Робот қауіпсіздік шегін баруға тыйым салынған аймақтар мен жууға тыйым салынған аймақтарға жақын қашықтықта сақтайды және бұл роботтың белгілі бір аумақтан өтпеуіне әкелуі мүмкін.	Қолданбадағы баруға тыйым салынған аймақты немесе жууға тыйым салынған аймақты сәл кішірейтіңіз.
Робот кабельді жеу арқылы өзін бұғаттады.	Еденде робот анықтай алмайтын кабельдер бар.	Роботты тоқтатып, щетка қақпағын шығарып алыңыз. Негізгі щетканы алып, бүйірлік щеткаға бірдеңе жабысып қалмағанын тексеріңіз: бүйірлік щетканы алып, кабельді алып, бүйірлік щетканы қайта тіркеңіз. Тазалау бағдарламасын бастамас бұрын еденнен барлық кабельді алып тастаңыз.
Робот баспалдақтан құлады.	Роботтың төменгі жағында құлауға қарсы датчиктер кірлеген.	Роботтың төменгі жағында құлауға қарсы датчиктерді тазалаңыз. Робот баспалдақтан құлай берсе, қолданбада баспалдақтың жоғарғы жағында виртуалды қабырға салыңыз.
	Баспалдақтың жоғарғы сатысына робот анықтайтын, сондықтан оны жүргізу қауіпсіз деп есептейтін заттар орналастырылған.	Баспалдақтың жоғарғы сатысында орналасқан кез келген заттарды алып тастаңыз.
Робот зарядталмайды немесе өте тез зарядсызданады.	Робот тым ыстық немесе тым суық жерде сақталады.	Роботты 8–35°C аралығындағы температурада ғана зарядтаңыз және сақтаңыз.
Автоматты босату станциясы роботтан шаң жинамайды.	Шаң дорбасы орнына салынбаған немесе дұрыс салынбаған.	Автоматты босату станциясына шаң дорбасын дұрыс салыңыз.
	Шаң дорбасы толы.	Автоматты босату станциясына бос шаң дорбасын салыңыз.
	Қолданбада тыныш режим немесе «Мазаламау» параметрі іске қосылған.	Қолданбада тыныш режим немесе «Мазаламау» параметрі таңдауын алыңыз.
	Автоматты босату станциясының кірісі бұғатталды.	Автоматты босату станциясының кірісін тазалаңыз.
Су ыдысында көбік жиналып, робот біртүрлі қозғалады.	Су ыдысына жуғыш зат қосылып, робот тайғақ болады.	Су ыдысына ешқашан жуғыш затты қайта қоспаңыз. Робот пен оның дөңгелектерін (оның ішінде су ыдысын) мұқият шайып тазалаңыз.

Мәселе	Ықтимал себеп	Шешім
Робот қалыпсыз шу шығарады.	Сүзгі орнына салынбаған немесе дұрыс салынбаған.	Сүзгінің орнына дұрыс салынғанын тексеріңіз.
	Робот шаң себетінің ішінде қозғалып жатқан қатты кірді тазалады.	Шаң себетін босатыңыз.
Щеткалар енді айналмайды.	Негізгі щеткаға қылдар кептеліп қалған.	Қылдарды роботпен бірге берілген щеткамен тазалау құралымен алыңыз.
	Басқа кедергілер щеткаларға кептеліп қалған.	Щеткалардан басқа кедергілерді алып тастаңыз.
	Негізгі щетка дұрыс салынбады.	Негізгі щетканы алып, қайта жинаңыз.
		Негізгі щетка дұрыс салынбаған кезде: шаршы білікті төртбұрышты саңылауға дұрыстап қайта жинаңыз.
Бүйірлік щетка деформацияланады.	Бүйірлік щеткаға бірдеңе кептеліп қалған болуы мүмкін.	Щетканы біраз уақыт ыстық суға салып, кептіріңіз.
		Қолданба арқылы немесе келесі сайтта жаңа бүйірлік щетканы сатып алыңыз: www.philips.com/homerun2000
Робот қара еденде жүрмейді.	Робот қара еденді құлау қаупі бар деп санайды - жартасты анықтау функциясы іске қосылды.	Қара едені бар бөлмеде шамдар қосулы екеніне көз жеткізіңіз.
		Роботтың төменгі жағында құлауға қарсы датчикті тазалаңыз.
Кесте орнатылған, бірақ робот кестеге сәйкес тазалауды бастамайды.	«Мазаламау» функциясы іске қосылуы мүмкін.	Қолданбада «Мазаламау» функциясы кестемен бір уақытта қосылып тұрғанын тексеріңіз.
	Робот ұйқы режимінде.	Роботтың станцияда зарядталып жатқанына көз жеткізіңіз. Робот станцияға оралмаса, ұйқы режиміне өтеді. Роботты ояту үшін қосу/өшіру түймесін 3 секунд немесе одан көп уақыт басып тұрыңыз. Одан кейін оны қолданба арқылы немесе негізгі бет түймесін басу арқылы станцияға жіберіңіз.
	Қолданбада қате уақыт белдеуі тандалған.	Қолданбадағы уақыт белдеуін "Профиль" астындағы "Менің тіркелгім" бөлімінде өзгертуге болады.
	Робот Wi-Fi желісімен байланысын жоғалтты.	Wi-Fi желісінің істеп тұрғанына көз жеткізіңіз.

Мәселе	Ықтимал себеп	Шешім
	Робот батареясының заряды бос.	Станция қуат көзіне дұрыс қосылғанына көз жеткізіңіз.
Робот қолданбасының тіркелгісіне кіру мүмкін емес.	Электрондық пошта мекенжайы өзгертілген.	Электрондық пошта мекенжайы өзгертілген жағдайда жаңа қолданба тіркелгісін жасаңыз.
	Құпиясөз қате.	Дұрыс құпиясөзді енгізіңіз.
		Құпиясөзді ұмытып қалсаңыз, «құпиясөзді ұмыттым» түймесін басып, қадамдарды орындаңыз.
	Қате ел аймағы таңдалған.	Қолданбада дұрыс ел аймағын таңдаңыз.
Қолданба немесе микробағдарлама жаңартулары туралы қалқымалы хабарлар алуды жалғастырады.	Қолданба жаңартулары немесе микробағдарлама жаңартулары орнатылмаған.	Роботты үздіксіз жақсарту үшін барлық жаңартуды орнатуды ұсынамыз.
Philips HomeRun робот қолданбасы менің елімде қолжетімсіз.	VPN дұрыс ел туралы ақпаратқа қатынасуға тыйым салуы мүмкін.	Сіз пайдаланып жатқан кез келген VPN қызметін өшіріңіз.
	Google немесе Apple тіркелгісі басқа елге орнатылған болуы мүмкін.	Google немесе Apple тіркелгісі туралы ақпаратты роботты сатып алған елге сәйкестендіру үшін өзгертіңіз.
Микробағдарламаны жаңарту сәтсіз болды.	Батарея деңгейі тым төмен	Жаңартуды орнату үшін роботтың батарея деңгейі 20%-дан жоғары болуы керек.
	Робот станцияда жоқ	Жаңартуды орнатқан кезде роботтың станцияда зарядталып жатқанына көз жеткізіңіз.
	Wi-Fi сигналы жеткілікті жақсы емес.	Роботтың күшті Wi-Fi сигналы бар жерде екеніне көз жеткізіңіз
Робот карта жасауды аяқтады, бірақ мен қолданбада картаны көрмеймін.	Робот станцияда іске қосылмады және аяқталмады.	Карта жасау үшін робот станцияда басталып, аяқталатынына көз жеткізіңіз. Карта қолданбада сақталғаннан кейін роботты станциясыз пайдалануға болады.
	Карта жасау кезінде робот кептеліп қалды немесе бұғатталды.	Роботты станцияға қайтарып, карта жасау процесін қайта бастаңыз. Робот бұрын кептеліп қалған орынды анықтап, кез келген кедергілерді алып тастаңыз немесе роботтың сол аумаққа кіруін бұғаттаңыз. Карта жасалғаннан кейін роботтың сол аумаққа қайта кіруіне жол бермеу үшін баруға тыйым салынған аймақ жасауға болады.

Мәселе	Ықтимал себеп	Шешім
Менің карта қолданбадан жоғалып кетті.	Карталардың максималды санына жетті.	Робот жаңа ортаны таныған кезде жаңа карта жасайды. Сізде бұрыннан 5 карта болса, робот ескі картаны ауыстырады. Робот картаны қайта анықтамайтынына көз жеткізгіңіз келсе, оны қолданбада құлыптаңыз. Бір уақытта 3 картаны құлыптауға болады.
Wi-Fi функциясын пайдаланғым келмейді.	Құрылғыда Wi-Fi функциясын өшіруге болады.	Роботтың Wi-Fi функциясын өшіру үшін роботтың алдыңғы жағындағы бамперді және негізгі бет түймесін 10 секунд басыңыз. Сіз әлі де негізгі функцияларды Wi-Fi желісіңіз пайдалана аласыз, бірақ барлық мүмкіндікке толық қатынасу үшін роботты Wi-Fi арқылы жұптастыруды ұсынамыз.

สารบัญ

ข้อมูลเบื้องต้น _____	1122
ภาพรวมของผลิตภัณฑ์ _____	1123
ก่อนใช้งานครั้งแรก _____	1124
การเตรียมตัวก่อนใช้งาน _____	1124
วิธีการชาร์จหุ่นยนต์ _____	1126
ดาวโหลดแอป ลงทะเบียน และเชื่อมต่อ Wi-Fi _____	1127
สัญญาณเสียง _____	1129
ตั้งค่าภาษาของเสียงแจ้งเตือน _____	1129
วิธีการทำงานของหุ่นยนต์ _____	1130
สร้างแผนที่ _____	1130
บอกหุ่นยนต์ของคุณว่าตำแหน่งไหนไม่ควรทำความสะอาดด้วยโซนการทำความสะอาด _	1131
อาดแบบจำกัด	
วิธีการทำความสะอาดของหุ่นยนต์ _____	1132
ตั้งค่าการทำความสะอาด การตั้งค่าขั้นสูง และลำดับการทำความสะอาด _____	1133
การใช้หุ่นยนต์ _____	1135
การเตรียมสำหรับการทำความสะอาด _____	1135
เริ่มโปรแกรมทำความสะอาดครั้งแรกของคุณผ่านแอป _____	1136
การใช้หุ่นยนต์โดยไม่ต้องใช้แอป _____	1136
รูปแบบการทำความสะอาดของหุ่นยนต์ _____	1137
การกลับไปทีแทนชาร์จ _____	1137
ชาร์จโดยอัตโนมัติและดำเนินการต่อ _____	1137
การทำความสะอาดและบำรุงรักษา _____	1138
เมื่อใดที่ควรบำรุงรักษา _____	1138
วิธีทำความสะอาดแผ่นถูพื้นและถังเก็บฝุ่น _____	1139
การทำความสะอาดแท่งค้ำน้ำ _____	1142
การทำความสะอาดแปรงหลัก _____	1143
การทำความสะอาดแปรงด้านข้าง _____	1145
ทำความสะอาดล้อหลักและล้อหน้า _____	1145
การทำความสะอาดเซนเซอร์ จุดสัมผัส และหน้าจอสัญญาณอินฟราเรด _____	1146
การเปลี่ยนถุงเก็บฝุ่น _____	1146
การจัดเก็บขยะยาว _____	1147
สัญญาณของอินเทอร์เน็ตผู้ใช้และความหมาย _____	1148

รีเซ็ต/คืนค่าหุ่นยนต์	1149
การเปลี่ยนอะไหล่	1149
การสั่งซื้ออุปกรณ์เสริม	1149
การถอดแบตเตอรี่ที่สามารถชาร์จได้	1150
การรับประกันและสนับสนุน	1151
การกำจัดและการรีไซเคิล	1152
การแก้ปัญหา	1152

ข้อมูลเบื้องต้น

ขอแสดงความยินดีที่คุณได้เป็นเจ้าของเครื่องดูดฝุ่นหุ่นยนต์ Philips HomeRun 2000 Series คุณสามารถดาวน์โหลดและติดตั้งแอปหุ่นยนต์ Philips HomeRun เพื่อรับประโยชน์สูงสุดจากหุ่นยนต์ของคุณและเข้าถึงฟังก์ชันขั้นสูงทั้งหมด นอกจากนี้ คุณยังสามารถค้นหาวีดีโอสนับสนุนและคำถามที่พบบ่อยได้ในแอปหรือไปที่ www.philips.com/homerun2000 โปรดอ่านคู่มือความปลอดภัยแยกต่างหากอย่างละเอียดก่อนใช้หุ่นยนต์เป็นครั้งแรก และเก็บไว้เพื่ออ้างอิงต่อไป

ภาพรวมของผลิตภัณฑ์

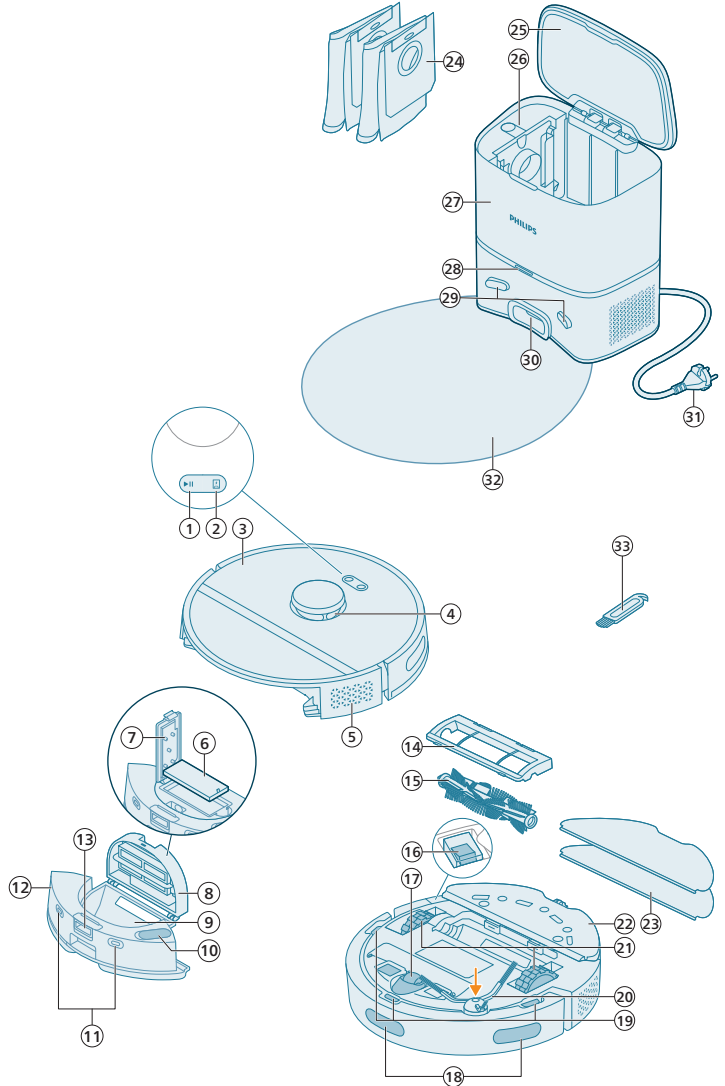

- 1 ปุ่มเริ่ม/หยุด
- 2 ปุ่มโฮม
- 3 ฝาปิดด้านบน
- 4 การนำทางด้วยเลเซอร์ 360° (LiDAR)
- 5 ช่องลมออก
- 6 แผ่นกรองชนิดล้างทำความสะอาดได้
- 7 ฝาปิดแผ่นกรองชนิดล้างทำความสะอาดได้
- 8 ฝาถังเก็บฝุ่น

- 9 ถังเก็บฝุ่น
- 10 ช่องเติมน้ำ
- 11 หน้าสัมผัสสำหรับชาร์จ (หุ่นยนต์)
- 12 แท่งค้ำน้ำ
- 13 ปุ่มกดด้ามแท่งค้ำน้ำ
- 14 ที่ครอบแปรง
- 15 แปรงหลัก
- 16 สวิตช์เปิด/ปิดเครื่อง
- 17 ล้อเลื่อนด้านหน้า
- 18 เซนเซอร์เพื่อหลีกเลี่ยงขอบและผนัง
- 19 เซนเซอร์กันตก (3x)
- 20 แปรงด้านข้าง
- 21 ล้อหลัก
- 22 ช่องใส่แผ่นถูพื้น
- 23 แผ่นถูพื้นแบบทำความสะอาดได้ (2x)
- 24 ถังเก็บฝุ่น (2x)
- 25 ฝาปิด
- 26 ช่องใส่ถังเก็บฝุ่น
- 27 แท่นชาร์จดูดฝุ่นอัตโนมัติ
- 28 ไฟแสดงสถานะ
- 29 หน้าสัมผัสสำหรับชาร์จ (แท่น)
- 30 ช่องลมเข้าของแท่นชาร์จดูดฝุ่นอัตโนมัติ
- 31 ช่องสำหรับสายไฟ
- 32 แผ่นรอง
- 33 เครื่องมือทำความสะอาดแปรง

ก่อนใช้งานครั้งแรก

- 1 นำเครื่องออกจากกล่องและแกะบรรจุภัณฑ์ทั้งหมดออก
- 2 ถอดฝาครอบป้องกันออก
- 3 หากคุณเห็นร่องรอยความเสียหาย ให้ไปที่ www.philips.com/support หรือติดต่อศูนย์บริการลูกค้าในประเทศของคุณ

การเตรียมตัวก่อนใช้งาน

- 🔦 **เคล็ดลับในการเลือกตำแหน่งที่ดีที่สุดสำหรับการติดตั้งแท่นชาร์จ:**
 - อย่างวางแท่นชาร์จในบริเวณที่มีแสงแดดจ้าหรือใต้เฟอร์นิเจอร์ เนื่องจากจะเป็นการปิดกั้นสัญญาณอินฟราเรดที่ช่วยนำทางหุ่นยนต์กลับไปที่แท่นชาร์จ
 - ติดตั้งแท่นชาร์จบนพื้นระนาบโดยให้พียงกับผนัง
 - ติดแท่นชาร์จบนพื้นแข็ง

- ห้ามวางแท่นชาร์จใกล้กับบันไดหรือแหล่งความร้อน (เครื่องทำความร้อน)
- ติดตั้งในตำแหน่งที่มีสัญญาณ WiFi ครอบคลุม

ติดตั้งแท่นชาร์จ

1 ติดตั้งแท่นชาร์จในระยะที่ถูกต้องเพื่อให้สามารถจัดวางได้เหมาะสม

i หมายเหตุ: เว้นพื้นที่ด้านข้างแท่นชาร์จ 0.5 เมตร และด้านหน้าแท่นชาร์จ 1.5 เมตร

2 เชื่อมต่อแท่นชาร์จกับแหล่งจ่ายไฟ

3 ตรวจสอบว่าเก็บส่วนที่เหลือของสายไฟไว้ที่ด้านหลังของแท่นชาร์จเรียบร้อยดีแล้ว เพื่อไม่ให้หุ้ยนต์เคลื่อนที่ไปได้

4 โปรดวางถุงเก็บฝุ่นในช่องใส่ถุงเก็บฝุ่นของแท่นชาร์จ

ติดตั้งที่ติดแผ่นฉนวนแบบทำความสะอาดได้ และแปรงด้านข้าง

1 ติดแปรงด้านข้างโดยวางและกดลงในตำแหน่งที่ถูกต้องใต้หุ้ยนต์

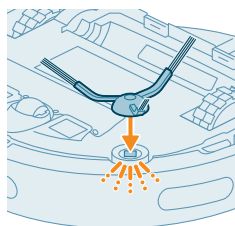
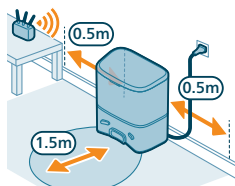

2 ติดที่ติดแผ่นฉนวนแบบทำความสะอาดได้เข้าที่ด้านล่างของแท่งค้ำน้ำของหุ้ยนต์

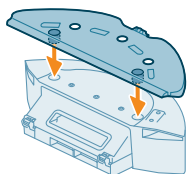

3 เลื่อนด้านตรงของแผ่นฉนวนแบบทำความสะอาดได้เข้าไปในช่องของที่ติดแผ่นฉนวนที่ถูกต้อง

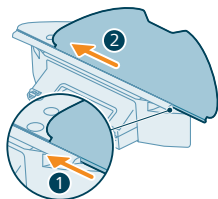

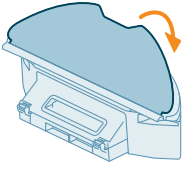

4 ตัดแผ่นฉนวนแบบทำความสะอาดได้เข้ากับแถบหนามเตยของที่ติดแผ่นฉนวน

วิธีการชาร์จหุ่นยนต์

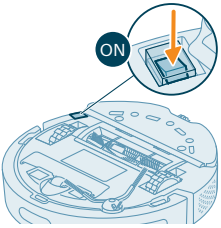

- 1 กดสวิตช์เปิด/ปิดที่ด้านล่างของหุ่นยนต์เพื่อเปิดหุ่นยนต์
- 2 หูมุนหุ่นยนต์ไปยังตำแหน่งที่ถูกต้องและวางหุ่นยนต์ลงบนพื้นด้านหน้าแท่นชาร์จ
- 3 ตรวจสอบว่าเสียบปลั๊กแท่นชาร์จเข้ากับเต้ารับบนผนังแล้ว

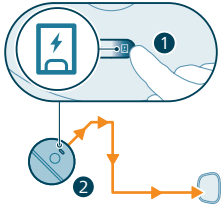

- 4 กดปุ่มโฮม หุ่นยนต์ขับไปยังตำแหน่งที่ถูกต้องในแท่นชาร์จ
- 5 รอจนกว่าหุ่นยนต์จะชาร์จจนเต็ม

หากแบตเตอรี่หมด หุ่นยนต์จะไม่ขับเคลื่อนตัวเองไปยังตำแหน่งที่ถูกต้องในกรณีนี้ ให้ปฏิบัติตามขั้นตอนต่อไป:

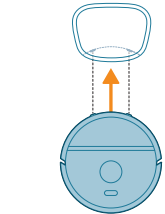

- 1 หูมุนหุ่นยนต์ไปยังตำแหน่งที่ถูกต้องและวางหุ่นยนต์ลงบนพื้นด้านหน้าแท่นชาร์จ แท่งค้ำน้ำควรหันหน้าเข้าหาแท่นชาร์จ
- 2 จัดตำแหน่งจุดชาร์จบนแท่งค้ำน้ำของหุ่นยนต์ให้ตรงกับจุดชาร์จบนแท่นชาร์จ

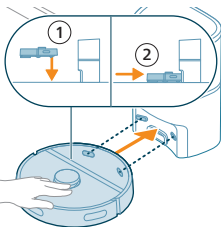

- 3 ดันหุ่นยนต์เข้ากับแท่นชาร์จเพื่อให้หน้าสัมผัสการชาร์จของหุ่นยนต์สัมผัสกับหน้าสัมผัสการชาร์จของสถานี

1 หมายเหตุ:

ตรวจสอบให้แน่ใจว่าหุ่นยนต์อยู่ในตำแหน่งที่ถูกต้องและเริ่มชาร์จไฟในปุ่มสองปุ่มที่ด้านบนของหุ่นยนต์จะกะพริบซ้ำๆ หากแบตเตอรี่หมดอาจใช้เวลาสักครู่ก่อนที่หุ่นยนต์จะแสดงให้ทราบว่ากำลังชาร์จ

i คำเตือน: แม้ว่าในครั้งแรกที่คุณชาร์จหุ่นยนต์
แท่นชาร์จจะเริ่มดูดฝุ่นในขณะที่หุ่นยนต์ยังไม่มีฝุ่น
ลักษณะเช่นนี้ไม่ใช่ข้อผิดพลาด
แต่เป็นส่วนหนึ่งของขั้นตอนการชาร์จปกติ

4 รองนกว่าหุ่นยนต์จะชาร์จจนเต็ม

i หมายเหตุ: ตรวจสอบให้แน่ใจว่าชาร์จไฟหุ่นยนต์จนเต็มแล้ว
ก่อนใช้งานครั้งแรก

i หมายเหตุ: ไฟ LED
สีขาวบนแท่นชาร์จจะสว่างขึ้นเพื่อแสดงว่าหุ่นยนต์กำลังชาร์จอยู่

ดาวน์โหลดแอป ลงทะเบียน และเชื่อมต่อ Wi-Fi

เนื้อหาในแอป

คุณสามารถใช้แอปหุ่นยนต์ Philips HomeRun
เพื่อควบคุมการทำงานของหุ่นยนต์
แอปนี้ทำให้คุณสามารถจัดการหุ่นยนต์ของคุณ
รวมทั้งให้ความช่วยเหลือและการสนับสนุน:

- 1 วิธีโอวีซีการใช้งาน
 - 2 คู่มือผู้ใช้ฉบับเต็ม
 - 3 คำถามที่พบบ่อย
 - 4 ติดต่อศูนย์บริการลูกค้า
 - 5 สร้างแผนที่บ้านของคุณ
 - 6 เลือกห้องที่จะทำความสะอาด
 - 7 เลือกตารางโหมดการทำความสะอาดและการตั้งค่าต่างๆ
สำหรับแต่ละห้อง
 - 8 ดูสถานะของการทำความสะอาดแบบเรียลไทม์และดูระดับแบตเตอรี่
 - 9 รับการแจ้งเตือนและคำเตือน
 - 10 กำหนดเวลาทำความสะอาด
 - 11 ดูสถานะการบำรุงรักษาและค้นหาชิ้นส่วนอะไหล่
- ### การดาวน์โหลดแอป

- 1 สแกนรหัส QR
ทางด้านซ้ายหรือบนบรรจุภัณฑ์ของหุ่นยนต์เพื่อดาวน์โหลดแอปหุ่นยนต์ Philips HomeRun

หรือ

ค้นหา 'แอปหุ่นยนต์ Philips HomeRun' ใน Apple App Store หรือใน
Android App Store

- 2 ดาวน์โหลดและติดตั้งแอป
- 3 ทำตามคำแนะนำในแอป





การลงทะเบียนบัญชีส่วนบุคคล

คุณสามารถลงทะเบียนบัญชีส่วนบุคคลและรับประโยชน์จากสิทธิประโยชน์ดังต่อไปนี้

- ควบคุมหุ่นยนต์จากอุปกรณ์มากกว่าหนึ่งเครื่อง เช่น สมาร์ทโฟนและแท็บเล็ต หรือเพิ่มผู้ใช้หลายคนในครัวเรือน
- บันทึกข้อมูลสำรองที่สำคัญ เช่น แผนการทำความสะอาดที่กำหนดเองสำหรับบ้านของคุณ

i หมายเหตุ: หากคุณเปลี่ยนโทรศัพท์และไม่มีบัญชี คุณจะสูญเสียแผนการทำความสะอาดที่กำหนดเองทั้งหมด

i ข้อสำคัญ: Philips ให้ความสำคัญและเคารพความเป็นส่วนตัวของคุณ สิ่งนี้ไปยังประกาศความเป็นส่วนตัวของเราสามารถดูได้ในแอปก่อนลงทะเบียน

การตั้งค่าการเชื่อมต่อ Wi-Fi

i ก่อนเริ่มต้นใช้งาน:

ตรวจสอบให้แน่ใจว่าหุ่นยนต์และอุปกรณ์เคลื่อนที่ของคุณมีสัญญาณ Wi-Fi ครอบคลุม

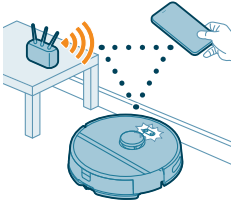

- 1 กดปุ่ม 'เพิ่มหุ่นยนต์' ในแอปแล้วทำตามคำแนะนำ
- 2 จับคู่หุ่นยนต์กับ WiFi ในแอป ตรวจสอบให้แน่ใจว่าคุณมีรหัสผ่าน WiFi แล้ว



- 3 กดปุ่มเริ่ม/หยุดและปุ่มโฮมค้างไว้พร้อมกับสามวินาที ไฟในปุ่มจะกะพริบเป็นสีส้มเพื่อระบุว่าหุ่นยนต์อยู่ในโหมดการตั้งค่า Wi-Fi
- 4 คลิกรหัสเข้าร่วมหากปรากฏในแอปเพื่อเชื่อมต่อกับเครือข่าย 'หุ่นยนต์ Philips'

i หมายเหตุ: หากปุ่มเข้าร่วมไม่ปรากฏในแอป ให้ออกจากแอปและไปที่ WiFi ภายใต้ 'การตั้งค่า' บนอุปกรณ์มือถือของคุณ คุณสามารถเลือกเครือข่าย 'หุ่นยนต์ Philips' และเชื่อมต่อกับเครือข่ายนั้น

i หมายเหตุ: หุ่นยนต์ของคุณสามารถเชื่อมต่อกับย่านความถี่ WiFi ทั้ง 2.4GHz และ 5GHz





หากการจับคู่ Wi-Fi ล้มเหลว:

- ตรวจสอบการเชื่อมต่อ Wi-Fi ของคุณ
- ตรวจสอบว่าคุณเลือกรุ่นที่ถูกต้องหรือไม่
- ตรวจสอบว่าคุณป้อนรหัสผ่าน Wi-Fi ถูกต้องหรือไม่
- ตรวจสอบว่าคุณยืนยันตัวยังอยู่ในโหมดตั้งค่า Wi-Fi หรือไม่

i หมายเหตุ:

คุณสามารถรับรู้ได้หากไฟในปุ่มสองปุ่มบนหุ่นยนต์ยังคงกะพริบเป็นสีส้ม

i หมายเหตุ: หากยังไม่สามารถแก้ไขปัญหาได้ โปรดไปที่

www.philips.com/homerun2000

เพื่อดูข้อมูลสนับสนุนและรายละเอียดการติดต่อศูนย์บริการลูกค้า

สัญญาณเสียง



- ภาษาของเสียงแจ้งเตือนของหุ่นยนต์สามารถเปลี่ยนจากภาษาอังกฤษเป็นภาษาท้องถิ่นของคุณได้ หากต้องการเปลี่ยนภาษาให้ดาวน์โหลดแอปและเชื่อมต่อหุ่นยนต์กับ Wi-Fi เพื่อให้สามารถดาวน์โหลดภาษาใหม่ได้
- แอปจะแจ้งเตือนและเตือนความจำหากหุ่นยนต์ต้องการความสนใจด้วยวิธีนี้ คุณจะได้รับแจ้งสถานะแบบเรียลไทม์โดยสมบูรณ์ แม้ว่าหุ่นยนต์จะทำความสะอาดในขณะที่คุณไม่อยู่ก็ตาม

ตั้งค่าภาษาของเสียงแจ้งเตือน

i

คุณสามารถตั้งค่าภาษาของเสียงแจ้งเตือนได้ทันทีหลังจากที่คุณเชื่อมต่อหุ่นยนต์กับ Wi-Fi

- 1 ตรวจสอบว่าเชื่อมต่อหุ่นยนต์เข้ากับแอปแล้ว
- 2 คุณจะพบตัวเลือกในการเปลี่ยนภาษาของเสียงแจ้งเตือนในสองส่วนในแอป
 - บนหน้าจอแอปเดียวกันกับที่ระบบขอให้คุณตั้งชื่อหุ่นยนต์

- หรือโดยการกดไอคอนการตั้งค่าที่มุมขวาบนแล้วเลือกแท็บการตั้งค่าหุ่นยนต์

3 จากนั้นเลือกภาษาของเสียงแจ้งเตือนที่นั่น

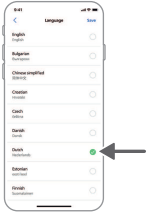

วิธีการทำงานของหุ่นยนต์

สร้างแผนที่

เครื่องสร้างแผนที่อย่างไร

หุ่นยนต์จะเคลื่อนที่ผ่านห้องต่างๆ

และการนำทางด้วยเลเซอร์จะสแกนห้องต่างๆ อย่างรวดเร็วเพื่อสร้างแผนที่

📍 ของแต่ละชั้น

การแก้ไขแผนที่

ในแอป คุณสามารถใช้การแก้ไขแผนที่เพื่อ:

- แก้ไขห้อง (รวม/แบ่งห้อง ตั้งชื่อห้อง) เพื่อให้คุณปรับแต่งกิจวัตรการทำความสะอาดของหุ่นยนต์ในแต่ละห้องได้
- ตั้งค่าพื้นที่จำกัดเพื่อระบุตำแหน่งที่หุ่นยนต์ได้รับอนุญาตให้ทำความสะอาดและตำแหน่งที่ไม่อนุญาตให้หุ่นยนต์ทำความสะอาด
- สร้างแผนที่สำหรับแต่ละชั้นในบ้านของคุณและจัดเก็บแผนที่ได้มากถึง 5 แผนที่ เมื่อคุณใช้เครื่อง เครื่องจะสร้างแผนที่ใหม่ในสภาพแวดล้อมใหม่ หากคุณมีแผนที่ที่คุณใช้บ่อยและไม่ต้องการเขียนทับโดยไม่ตั้งใจ คุณสามารถล็อกแผนที่ได้สูงสุด 3 แผนที่

การเตรียมห้องเพื่อวาดแผนที่

ก่อนที่คุณจะเริ่มวาดแผนที่ โปรดทำตามดังต่อไปนี้

- จัดระเบียบพื้นที่
- วางเฟอร์นิเจอร์ในที่ที่เหมาะสม

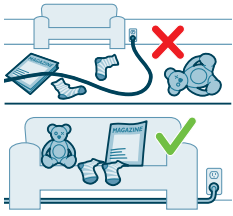

- ขจัดสิ่งกีดขวางที่ยึดติดไม่แน่นและมีขนาดเล็ก

i หมายเหตุ:

นี่คือสิ่งสำคัญเพื่อหลีกเลี่ยงการจذبข้อมูลเกี่ยวกับสิ่งกีดขวางบนแผนที่อยู่ทางไกล

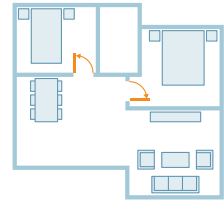

- เปิดประตูในบ้านทั้งหมด และปิดประตูออกไปยังด้านนอก

i ข้อสำคัญ: ตรวจสอบให้แน่ใจว่าจะไม่มีสิ่งกีดขวางระหว่างการใช้งาน

สร้างและแก้ไขแผนที่

i ข้อสำคัญ: ระหว่างการวาดแผนที่ หุ่นยนต์ของคุณจะไม่ทำความสะอาด

- 1 หากต้องการสร้างแผนที่ โปรดคลิก "สร้างแผนที่" ในหน้าจอหลักโดยตรงหลังจากจับคู่หุ่นยนต์กับแอปหรือเมื่อไม่มีการสร้างแผนที่ก่อนหน้านี้ หรือคลิกไอคอนการตั้งค่าที่มุมขวาบน เลือก "แผนที่ของฉัน" แล้วเลือกไอคอน "+" ที่มุมขวาบน จากนั้นทำตามคำแนะนำในแอป
- 2 หากต้องการแก้ไขแผนที่ของคุณ ให้เลือกไอคอนแผนที่ในหน้าจอหลักหรือคลิกไอคอนการตั้งค่าที่มุมขวาบน เลือก "แผนที่ของฉัน" แล้วเลือก "แก้ไขแผนที่" สำหรับแผนที่ที่คุณต้องการแก้ไข

บอกหุ่นยนต์ของคุณว่าตำแหน่งไหนไม่ควรทำความสะอาดด้วยโซนการทำความสะอาดแบบจำกัด

ในแอป

คุณสามารถตั้งค่าพื้นที่จำกัดเพื่อระบุตำแหน่งที่หุ่นยนต์ได้รับอนุญาตให้ทำความสะอาดและตำแหน่งที่ไม่อนุญาตให้หุ่นยนต์ทำความสะอาด

ผนังเสมือนจริงและโซนห้ามเข้า

สร้างผนังเสมือนจริง  และโซนห้ามเข้า 

สำหรับพื้นที่ที่คุณไม่ต้องการให้หุ่นยนต์เข้าไปทำความสะอาด ตัวอย่างเช่น คุณสามารถสร้างผนังเสมือนจริงหรือโซนห้ามเข้าเพื่อ:

- ปกป้องวัตถุที่แตกหักง่าย
หุ่นยนต์ไม่สามารถตรวจจับสิ่งกีดขวางขนาดเล็ก เช่น รองเท้า ของเล่น หรือสายเคเบิล หรือพื้นผิวที่เป็นมันเงา โปรงใส (เช่น แก้ว) หรือมิดได้
- ป้องกันไม่ให้หุ่นยนต์ตัดขณะทำความสะอาด

- i** หมายเหตุ: หุ่นยนต์อาจติดอยู่บนพรมขนฟูหนา พรมที่มีขอบหรือพรมที่บางมาก เช่น พรมในห้องน้ำ นอกจากนี้ หุ่นยนต์ไม่สามารถตรวจจับสายเคเบิลบนพื้นได้
- ปกป้องหุ่นยนต์
- i** หมายเหตุ: ควรเก็บหุ่นยนต์ให้ห่างจากของเหลวและบริเวณที่เปียกชื้น เช่น ชามอาหารสัตว์เลี้ยงและกระถางต้นไม้
- i** ข้อสำคัญ: ไม่ควรใช้ผนังเสมือนจริงและโซนห้ามเข้าเพื่อป้องกันอันตราย
- i** ข้อสำคัญ:
ผนังเสมือนจริงและโซนห้ามเข้าไม่ควรขัดขวางการเคลื่อนที่กลับไปยังแท่นชาร์จของหุ่นยนต์

โซนห้ามถูพื้น

สร้างโซนห้ามถูพื้น  เพื่อป้องกันไม่ให้หุ่นยนต์ถูพรมหรือพรมเช็ดเท้า

- i** หมายเหตุ: หุ่นยนต์จะหลีกเลี่ยงโซนห้ามถูพื้น เมื่อติดตั้งที่ติดแผ่นถูพื้น เมื่อไม่ได้ติดตั้งที่ติดแผ่นถูพื้นเข้ากับหุ่นยนต์ หุ่นยนต์จะดูดฝุ่นที่โซนห้ามถูพื้น

วิธีการทำความสะอาดของหุ่นยนต์

ในแอป คุณสามารถเลือกขั้นตอนการทำความสะอาดต่อไปนี้ได้:

กิจวัตรการ- ลักษณะ ทำความสะอาด

ปกติ	<p>การทำความสะอาดเป็นประจำมีไว้สำหรับกิจวัตรการทำความสะอาดประจำวันตามปกติ</p> <p>หุ่นยนต์ทำความสะอาดแต่ละห้องตามการตั้งค่าที่คุณระบุและบันทึกไว้ในแผนการทำความสะอาด</p> <p>หากระบบไม่รู้จักสภาพแวดล้อม</p> <p>หุ่นยนต์จะวาดแผนที่สภาพแวดล้อมและทำความสะอาดตามโหมดที่ตั้งค่าไว้ล่าสุด หากเป็นโหมดที่มีฟังก์ชันการถูพื้น แต่ไม่ได้ติดตั้งแผ่นถูพื้น หุ่นยนต์จะไม่จ่ายน้ำหลังจากทำความสะอาดเสร็จสิ้นแล้ว หุ่นยนต์จะกลับไปแท่นชาร์จ</p>
ห้อง โซน	<ul style="list-style-type: none"> - ห้อง: หุ่นยนต์จะทำความสะอาดห้องหนึ่งห้องขึ้นไปตามลำดับที่คุณกำหนด - โซน: หุ่นยนต์ทำความสะอาดโซนในห้องที่คุณระบุ <p>หลังจากเลือกหนึ่งในตัวเลือกด้านบนแล้ว</p> <p>คุณสามารถเลือกโหมดการทำความสะอาดและปรับการตั้งค่าการทำความสะอาดและการตั้งค่าขั้นสูงอย่างละเอียด</p>

ตั้งค่าการทำความสะอาด การตั้งค่าขั้นสูง

และลำดับการทำความสะอาด

ในแอป คุณสามารถเลือกโหมดการทำความสะอาดที่แตกต่างกัน 5 โหมดสำหรับแต่ละห้อง โหมดเหล่านี้เป็นโหมดมาตรฐานที่สามารถใช้ได้ในสถานการณ์ส่วนใหญ่ คุณสามารถปรับแต่งโหมดการทำความสะอาดของคุณด้วยการปรับการตั้งค่าการทำความสะอาดและการตั้งค่าขั้นสูงอย่างละเอียด

โหมดทำความสะอาด

โหมด	ลักษณะ
ดูดฝุ่นและถูพื้น	หุ่นยนต์ดูดฝุ่นและถูพื้นในเวลาเดียวกัน โหมดนี้มีไว้สำหรับทำความสะอาดพื้นที่เชิงเป็นประจำ
	⚠ ข้อสำคัญ: สำหรับการถูพื้นเชิงที่เสียหายง่าย เช่น พื้นไม้ปาร์เก้ ให้ตั้งค่าระดับน้ำในแอปเป็นระดับต่ำสุด
ดูดฝุ่น	หุ่นยนต์จะทำงานเพียงดูดฝุ่นพื้นที่เท่านั้น โหมดนี้สามารถใช้กับบริเวณที่ไม่ควรถูพื้น
ถูพื้น	หุ่นยนต์จะทำงานเพียงถูพื้นเท่านั้น
เจียบ	หุ่นยนต์ทำความสะอาด โดยส่งเสียงเบาที่สุด แรงดูดจะลดลงและจะมีการปิดเสียงแจ้งเตือน
เข้มข้น	หุ่นยนต์ดูดฝุ่นและถูพื้นในเวลาเดียวกันอย่างเต็มกำลัง โหมดนี้มีไว้สำหรับการทำความสะอาดพื้นที่ขนาดเล็กอย่างละเอียด โปรดทราบว่าไม่แนะนำให้ทำความสะอาดพื้นที่ขนาดใหญ่ในโหมดนี้ หุ่นยนต์เคลื่อนที่ผ่านบริเวณที่กำหนด 5 ครั้ง ดังนั้นเวลาที่ใช้ในการทำความสะอาดและการใช้แบตเตอรี่จะเพิ่มขึ้นอย่างมาก





การตั้งค่าการทำความสะอาด

สำหรับโหมดการทำความสะอาดแต่ละโหมด

คุณสามารถปรับแต่งการตั้งค่าการทำความสะอาดได้อย่างละเอียดดังต่อไปนี้

การตั้งค่า**ลักษณะ****พลังแรงดูด**

เปลี่ยนพลังแรงดูด:

- ต่ำ :
เพื่อการทำความสะอาดที่มีประสิทธิภาพด้วยการใช้พลังงานต่ำและระดับเสียงที่เบา
- ปกติ :
เพื่อการทำความสะอาดอย่างสม่ำเสมอและกำจัดฝุ่นละอองขนาดเล็กบนพื้นแข็งอย่างมีประสิทธิภาพด้วยความสมดุลที่เหมาะสมระหว่างพลังและประสิทธิภาพ
- แรงสูง : เพื่อการทำความสะอาดพื้นที่ขนาดใหญ่อย่างทั่วถึง
ทำความสะอาดได้มากกว่าโหมดสูงสุดในการชาร์จหนึ่งครั้ง
- สูงสุด : เหมาะอย่างยิ่งสำหรับการจัดสิ่งสกปรกจำนวนมาก เช่น เศษอาหาร
พลังดูดแรงสูงช่วยขจัดฝุ่นละอองขนาดเล็กที่ซ่อนอยู่ในพรมและซอกหลืบต่างๆ

การดูดพื้นแบบเปียก

กำหนดอัตราการไหลที่สูบจากแท่งค้ำน้ำไฟฟ้าไปยังผ้าดูดพื้น:

** ข้อสำคัญ: ห้ามเติมน้ำร้อนหรือน้ำยาทำความสะอาดลงในแท่งค้ำน้ำ**

- ต่ำ: เพื่อดูดพื้นที่เสียหายง่าย เช่น ไม้ปาร์เก้
การผสมผสานระหว่างการดูดฝุ่นและการดูดพื้นช่วยขจัดฝุ่นละอองขนาดเล็กได้มากกว่าการดูดฝุ่นเพียงอย่างเดียว
- ปานกลาง:
เหมาะสำหรับการทำความสะอาดแบบเปียกและแบบแห้งเป็นประจำ
ผ้าดูดพื้นจะจัดสิ่งสกปรกและแบคทีเรียที่อยู่บนพื้นผิวเพื่อให้บ้านของคุณสะอาดและมีสุขอนามัยที่ดี
- สูง: เพื่อบ้านที่สะอาดหมดจด
ขอแนะนำให้รวมการตั้งค่านี้กับเส้นทางการทำความสะอาดซ้ำ 2 หรือ 5 ครั้งเพื่อการทำความสะอาดอย่างเข้มข้น

เส้นทางการทำความสะอาดซ้ำ

ระบุจำนวนการทำซ้ำ

การทำความสะอาดรอบเดียวเพียงพอสำหรับการทำความสะอาดตามปกติ คุณสามารถตั้งโปรแกรมให้หุ่นยนต์ทำความสะอาด 2 หรือ 5 รอบเพื่อการทำความสะอาดสิ่งสกปรกที่ฝังแน่น
ขอแนะนำให้เลือกตัวเลือกนี้สำหรับพื้นที่ทำความสะอาดเฉพาะจุดเท่านั้น เนื่องจากจะส่งผลต่อระยะเวลาการทำความสะอาด

การตั้งค่าขั้นสูง

คุณสามารถตั้งค่าลำดับการทำความสะอาดของคุณเองได้ในแอป

โดยคลิกไอคอนการตั้งค่าที่มุมขวาบนและเลือก "ลำดับการทำความสะอาด"

การใช้หุ่นยนต์

การเตรียมสำหรับการทำความสะอาด

ก่อนที่คุณจะเริ่มใช้หุ่นยนต์ในการทำความสะอาด:

1 ตัดแปรงด้านข้างโดยวางและกดลงในตำแหน่งที่ถูกต้องใต้หุ่นยนต์

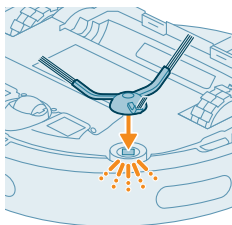

2 ตัดที่ติดแผ่นกั้นเข้าที่ด้านล่างของแท่งค้ำน้ำ

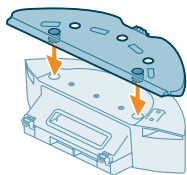

3 เลื่อนด้านตรงของแผ่นกั้นแบบทำความสะอาดได้เข้าไปในช่องของ-
ที่ติดแผ่นกั้นที่ถูกต้อง

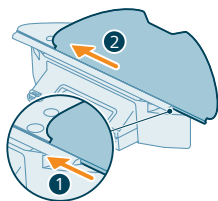

4 ตัดแผ่นกั้นแบบทำความสะอาดได้เข้ากับแถบหนามเตยของที่ติดแผ่น-
กั้น

⚠ ข้อสำคัญ: ที่ติดแผ่นกั้นสามารถถอดออกได้

แต่เมื่อขณะใช้งานหุ่นยนต์ที่มีที่ติดแผ่นกั้น

จะต้องติดแผ่นกั้นแบบทำความสะอาดได้ไว้กับที่ติดแผ่นกั้นเสมอ

แม้ว่าคุณจะใช้หุ่นยนต์โดยไม่ได้กั้นก็ตาม

ซึ่งทำเพื่อป้องกันความเสียหายที่จะเกิดกับพื้นและที่ติดแผ่นกั้นขณะใช้-
งาน

- เก็บสายเคเบิล สายไฟ สายทั้งหมด รวมถึงวัตถุขนาดเล็ก เช่น รองเท้าและของเล่น ออกจากพื้นเพื่อป้องกันไม่ให้หุ่นยนต์เข้าไปพันติดกับสายเหล่านั้น
- เปิดประตูในบ้านทั้งหมด

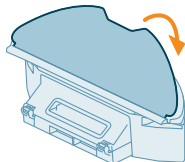

- ชบน้ำผ้าถูพื้นให้เปียกก่อนเพื่อผลลัพธ์ที่ดีที่สุด

เริ่มโปรแกรมทำความสะอาดครั้งแรกของคุณผ่านแอป

เริ่มต้นใช้งาน

- 1 เปิดแอป
- 2 เลือกโปรแกรมทำความสะอาด: ปกติ ห้อง หรือโซน
- 3 กดไอคอน 'เริ่ม'

i หมายเหตุ: ตรวจสอบให้แน่ใจว่าตั้งค่าสวิตช์เปิด/ปิดบนหุ่นยนต์ในตำแหน่ง "เปิด" ("I")

i หมายเหตุ: หากระดับแบตเตอรี่ต่ำเกินไป จะไม่สามารถเริ่มดำเนินการทำความสะอาดได้ รอนกว่าหุ่นยนต์จะได้รับการชาร์จอย่างเพียงพอก่อนที่จะเริ่มดำเนินการทำความสะอาด

หยุด

- 1 กดไอคอน หยุดชั่วคราว ในแอป หุ่นยนต์หยุดทำงาน
- 2 กดไอคอน เริ่ม อีกครั้ง หุ่นยนต์ทำความสะอาดต่อ
- 3 กดไอคอนย้อนกลับ หุ่นยนต์กลับไปแท่นชาร์จ

การใช้หุ่นยนต์โดยไม่ต้องใช้แอป

i หมายเหตุ:

เราขอแนะนำให้ใช้แอปเพื่อประสบการณ์การใช้งานที่ดีที่สุด

หากไม่มีแอป คุณสามารถใช้ปุ่มสองปุ่มบนหุ่นยนต์เพื่อสั่งงานได้:

- ปุ่มเริ่ม/หยุดชั่วคราว
 - กดค้าง (3 วินาที) เพื่อเปิดและปิดหุ่นยนต์
 - กดสั้นๆ เพื่อเริ่มทำความสะอาดหรือหยุดทำความสะอาดชั่วคราว กดอีกครั้งเพื่อทำความสะอาดต่อ
- ปุ่มโฮม
 - กดสั้นๆ (เมื่อหุ่นยนต์ไม่ได้ทำความสะอาด): หุ่นยนต์จะค้นหาแท่นชาร์จและชาร์จ
 - กดสั้นๆ ขณะทำความสะอาด: หุ่นยนต์จะหยุดทำความสะอาด กดสั้นๆ อีกครั้ง: หุ่นยนต์กลับไปแท่นชาร์จเพื่อชาร์จ
 - กดสั้น ๆ เมื่อหุ่นยนต์กำลังเคลื่อนที่กลับไปยังแท่นชาร์จ: หุ่นยนต์จะหยุดชั่วคราวเพื่อกลับไปยังแท่นชาร์จ กดอีกครั้งเพื่อให้เคลื่อนที่กลับไปยังแท่นชาร์จ

i หมายเหตุ: หากต้องการปิดใช้งานฟังก์ชัน WiFi ของหุ่นยนต์ให้กดกันชนที่ด้านหน้าของหุ่นยนต์และปุ่มโฮมเป็นเวลา 10 วินาที คุณยังคงสามารถใช้ฟังก์ชันพื้นฐานได้โดยไม่ต้องใช้ WiFi แต่หากต้องการเข้าถึงคุณสมบัติทั้งหมดอย่างเต็มรูปแบบเราขอแนะนำเป็นอย่างยิ่งให้จับคู่หุ่นยนต์กับ WiFi

เมื่อใช้งานหุ่นยนต์ด้วยตนเอง หุ่นยนต์จะดูดฝุ่นและถูพื้น อย่างไรก็ตาม หากแท่งค้ำน้ำหนักเปล่าหรือไม่ได้ติดตั้งที่ติดแผ่นถูพื้น หุ่นยนต์ก็จะไม่ถูพื้น

รูปแบบการทำความสะอาดของหุ่นยนต์

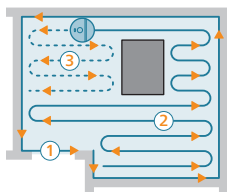

หุ่นยนต์ทำความสะอาดบ้านอย่างมีแบบแผน

หุ่นยนต์จะทำความสะอาดห้องทีละห้องและเริ่มด้วยการทำความสะอาดขอบห้องก่อนเสมอก่อนที่จะทำความสะอาดพื้นผิวส่วนที่เหลือ

การกลับไปทีแท่นชาร์จ

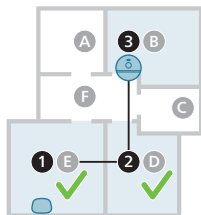

หลังจากหุ่นยนต์ทำงานทำความสะอาดเสร็จแล้ว

หุ่นยนต์จะเคลื่อนที่กลับไปยังแท่นชาร์จโดยอัตโนมัติเพื่อชาร์จพลังงาน

ชาร์จโดยอัตโนมัติและดำเนินการต่อ

เมื่อแบตเตอรี่เหลือร้อยละ (<20%) ขณะทำความสะอาด

หุ่นยนต์จะกลับไปทีแท่นชาร์จโดยอัตโนมัติเพื่อชาร์จ

หลังจากชาร์จแบตเตอรี่แล้ว หุ่นยนต์จะดำเนินการต่อจากที่ค้างไว้

คุณสามารถปิดใช้งานฟังก์ชันนี้ได้ในแอปโดยคลิกไอคอนการตั้งค่าที่มุมขวบน จากนั้นเปิดหรือปิดตัวเลือก "ทำความสะอาดต่อ"

การทำความสะอาดและบำรุงรักษา

เมื่อใดที่ควรบำรุงรักษา

อุปกรณ์	การทำความสะอาด	การเปลี่ยนอะไหล่
แผ่นกึ่งพื้นแบบทำความสะอาดได้	หลังการใช้	3 - 6 เดือน
แปรงหลัก	ทุกเดือน	6 - 12 เดือน
แผ่นกรองชนิดล้างทำความสะอาดได้	ทุกเดือน	3 - 6 เดือน
แปรงด้านข้าง	ทุกเดือน	6 - 12 เดือน
ล้อหลักและล้อเลื่อนด้านหน้า	ทุกเดือน	-
เซนเซอร์นำทางด้วยเลเซอร์ 360° (LiDAR)	ทุกเดือน	-
เซนเซอร์: - เซนเซอร์สัญญาณอินฟราเรด - เซนเซอร์กันตก (3x)	ทุกเดือน	-
หุ่นยนต์ที่มีหน้าสัมผัสสำหรับชาร์จและแท่นชาร์จ	ทุกเดือน	-
เซนเซอร์ตรวจจับตำแหน่งของถังเก็บฝุ่นและแก๊สคาร์บอน	6 เดือน	-
ถังเก็บฝุ่น	ตรวจสอบสกรูในถังเก็บฝุ่นหลังการใช้ทุกครั้ง	

วิธีทำความสะอาดแผ่นดูดซับและถังเก็บฝุ่น

ทำความสะอาดแผ่นดูดซับแบบทำความสะอาด

1 ดึงแผ่นดูดซับแบบทำความสะอาดได้ออกจากแถบหนามเตย

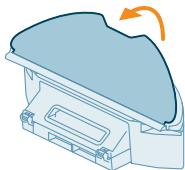

2 เลื่อนด้านตรงของแผ่นดูดซับแบบทำความสะอาดได้ออกจากช่อง

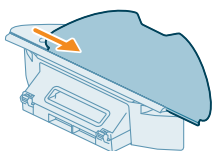

3 ล้างและทำความสะอาดแผ่นดูดซับแบบทำความสะอาดได้ด้วยน้ำหรือชอล์กในเครื่องซักผ้า

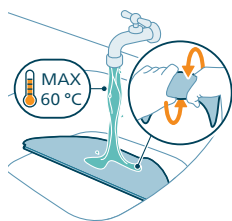

4 ฝั่งแผ่นดูดซับแบบทำความสะอาดได้ให้แห้ง

i หมายเหตุ:

ห้ามใช้วิธีทำให้แห้งวิธีอื่นกับแผ่นดูดซับแบบทำความสะอาดได้

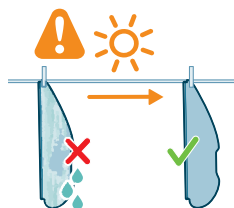

ทำความสะอาดถังเก็บฝุ่นและแผ่นกรองชนิดล้างทำความสะอาดได้

1 ดึงแท่งค้ำน้ำพร้อมถังเก็บฝุ่นออกมา

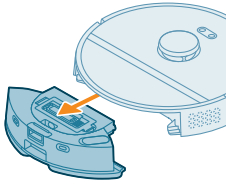

2 เปิดฝาถังเก็บฝุ่น

i หมายเหตุ:

อย่าสับสนระหว่างฝาของถังเก็บฝุ่นกับฝาปิดแผ่นกรองชนิดล้างทำความสะอาด

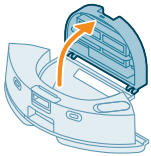

3 เทสิ่งสกปรกออกจากถังเก็บฝุ่น

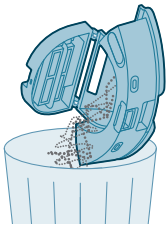

4 ล้างทำความสะอาดถังเก็บฝุ่นด้วยน้ำประปา

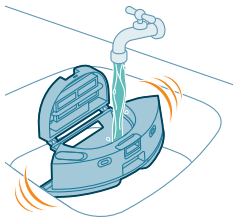

5 ฝั้งถังเก็บฝุ่นให้แห้ง

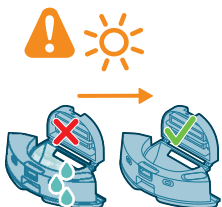

6 เปิดฝาปิดแผ่นกรองชนิดล้างทำความสะอาดได้

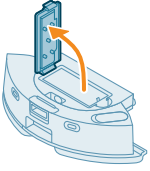

7 ดึงแผ่นกรองชนิดล้างทำความสะอาดได้ออก

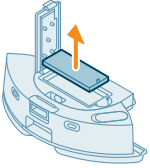

8 ล้างแผ่นกรองชนิดล้างทำความสะอาดได้ด้วยน้ำแล้วผึ่งลมให้แห้ง

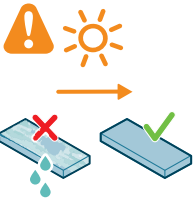

i หมายเหตุ: ห้ามใช้น้ำยาทำความสะอาด

i หมายเหตุ:
ห้ามใช้วิธีทำให้แห้งวิธีอื่นกับแผ่นกรองชนิดล้างทำความสะอาดได้

9 ตรวจสอบให้แน่ใจว่าแผ่นกรองชนิดล้างทำความสะอาดได้แห้งสนิท
จากนั้นใส่ลงบนตัวล็อกแผ่นกรองของถังเก็บฝุ่น แล้วดันเข้าไป
10 ดันแผ่นกรองชนิดล้างทำความสะอาดได้ลงไป

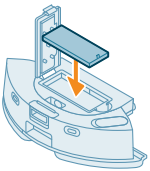

11 ปิดฝาปิดแผ่นกรองชนิดล้างทำความสะอาดได้

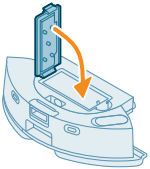

12 เลื่อนถังเก็บฝุ่นกลับเข้าไปในแท็งค์น้ำ

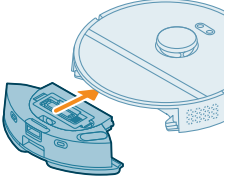

การทำความสะอาดแท็งค์น้ำ

1 กดปุ่มปลดแท็งค์น้ำ และดึงแท็งค์น้ำออกจากหุ่นยนต์

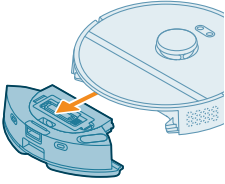

2 เปิดฝาแท็งค์น้ำ

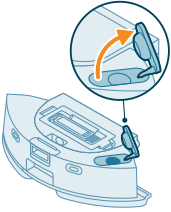

3 เติมน้ำประปาลงในแท็งค์น้ำ แล้วเขย่าเหืออ่างน้ำ

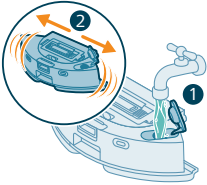

4 เทน้ำที่เหลืออยู่ในแท็งค์น้ำออก

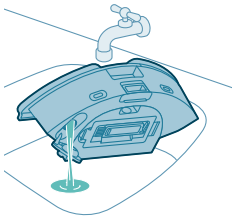

5 เช็ดด้านนอกแท่งค้ำน้ำด้วยผ้า

i หมายเหตุ: ห้ามใช้น้ำยาทำความสะอาด

⚠ ข้อสำคัญ: ห้ามทำความสะอาดแท่งค้ำน้ำด้วยเครื่องล้างจาน

6 เปิดฝาปิดของแท่งค้ำน้ำไว้ และผึ่งลมให้ด้านในของถังเก็บน้ำแห้ง

i หมายเหตุ: ห้ามใช้วิธีทำให้แห้งวิธีอื่นกับแท่งค้ำน้ำ

7 ใสแท่งค้ำน้ำในหุ่นยนต์

i หมายเหตุ: ตรวจสอบว่าด้านนอกของแท่งค้ำน้ำแห้งสนิทแล้ว

i หมายเหตุ: ห้ามใช้น้ำยาทำความสะอาด

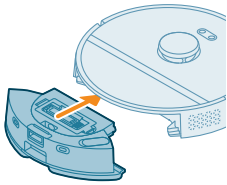

การทำความสะอาดแปรงหลัก

1 วางหุ่นยนต์หงายขึ้นบนพื้นผิวที่เรียบและมั่นคง

2 กดปุ่มถอดที่ครอบแปรงพร้อมกัน

3 ยกและถอดที่ครอบแปรงออก

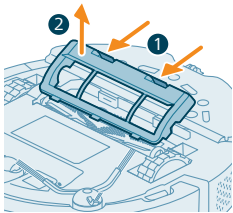

4 ดึงแปรงหลักออก

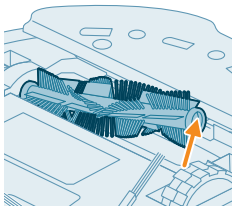

5 ถอดเครื่องมือทำความสะอาดออกจากฝาถังเก็บฝุ่น

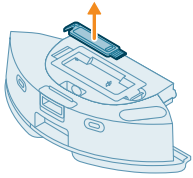

6 ใช้เครื่องมือทำความสะอาดเพื่อตัดเส้นขน

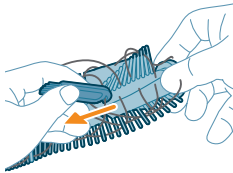

7 ขจัดเส้นขนและสิ่งสกปรกอื่นๆ ออกจากแปรงหลัก

☛เคล็ดลับ:

ใช้ปลายแปรงของเครื่องมือทำความสะอาดเพื่อขจัดสิ่งสกปรกบนแปรงหลัก

8 หากคุณถอดฝาปิดที่ปลายแปรงหลักออก ให้วางกลับเข้าไป

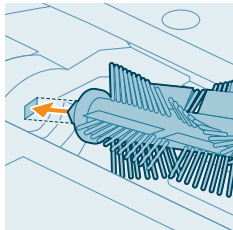
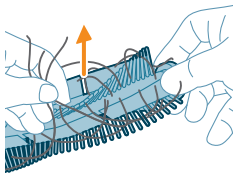

9 ติดตั้งแปรงหลักในตำแหน่งที่ถูกต้อง
จับคู่หมุดรูปทรงสี่เหลี่ยมกับรูรูปทรงสี่เหลี่ยม แล้วใส่แปรงกลับเข้าที่

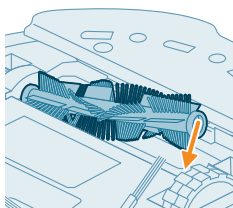

- 10 วางขอบของที่ครอบแปรงในช่องที่ถูกต้อง
11 ดันที่ครอบแปรงเข้าไป

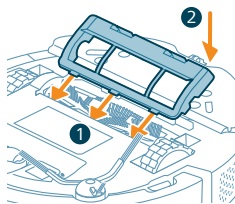

การทำความสะอาดแปรงด้านข้าง

- 1 วางหุ่นยนต์หงายขึ้นบนพื้นผิวที่เรียบและมั่นคง
2 นำแปรงด้านข้างออก

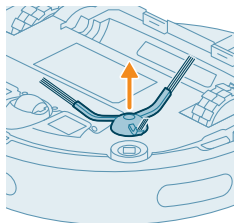

- 3 ใช้แปรงที่มีขนแปรงนุ่ม (เช่น แปรงสีฟัน)
ในการกำจัดฝุ่นผงหรือเศษขุยจากแปรงด้านข้างและหุ่นยนต์

⚠️เคล็ดลับ:

คุณสามารถใช้ปลายแปรงของเครื่องมือทำความสะอาดในการกำจัดฝุ่นผงหรือเศษขุยจากแปรงด้านข้างและหุ่นยนต์

- 4 ติดแปรงด้านข้างโดยวางและกดลงในตำแหน่งที่ถูกต้องใต้หุ่นยนต์

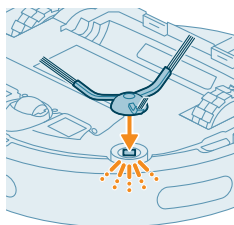

ทำความสะอาดล้อหลักและล้อหน้า

- 1 วางหุ่นยนต์หงายขึ้นบนพื้นผิวที่เรียบและมั่นคง

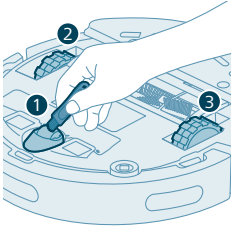

2 ใช้แปรงที่มีขนแปรงนุ่ม (เช่นแปรงสีฟัน) ในการกำจัดฝุ่นผงหรือเศษขนจากล้อหน้าและล้อหลัก



คุณสามารถใช้ปลายแปรงของเครื่องมือทำความสะอาดในการกำจัดฝุ่นผงหรือเศษขนจากล้อ

การทำความสะอาดเซนเซอร์ จุดสัมผัส และหน้าจอสัญญาณอินฟราเรด

เพื่อคงไว้ซึ่งประสิทธิภาพการทำความสะอาดที่ดี คุณต้องทำความสะอาดเซนเซอร์ จุดสัมผัส และหน้าจอสัญญาณอินฟราเรดอย่างสม่ำเสมอ

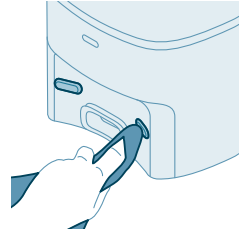
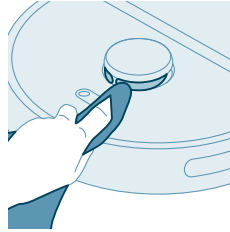
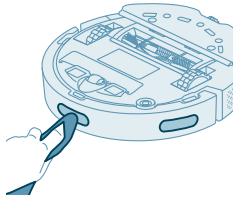
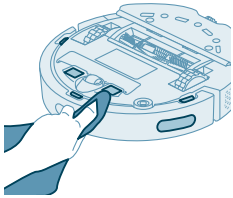

- 1 ถอดปลั๊กแท่นชาร์จออกจากเต้าเสียบบนผนัง
- 2 ใช้ผ้านุ่มและแห้งที่เช็ดโดยไม้เป็นรอย
- 3 ทำความสะอาดส่วนประกอบ

i หมายเหตุ: ห้ามใช้น้ำยาทำความสะอาด

- 4 เช็ดส่วนประกอบและพื้นผิวด้วยผ้าแห้ง

i หมายเหตุ: ห้ามใช้วิธีทำให้แห้งวิธีอื่นกับส่วนประกอบ

การเปลี่ยนถุงเก็บฝุ่น

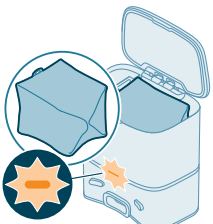

เมื่อไฟ LED สีส้มบนแท่นชาร์จจุดฝุ่นอัตโนมัติกะพริบ แสดงว่าถุงเก็บฝุ่นเต็มแล้ว

- 1 เปิดฝาปิดของแท่นชาร์จจุดฝุ่นอัตโนมัติ

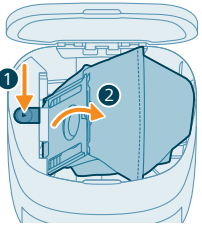

2 กดปุ่มปลดล็อกและดันที่ใส่ถุงไปด้านข้าง

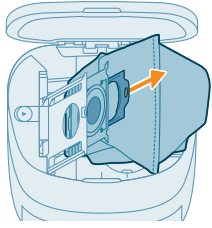

3 ถอดและกึ่งถุงเก็บฝุ่น

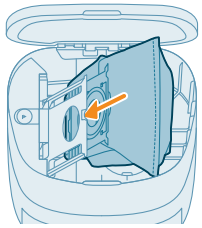

4 เลื่อนชั้นกระดาษแข็งของถุงเก็บฝุ่นเข้าไปในที่ใส่ถุง

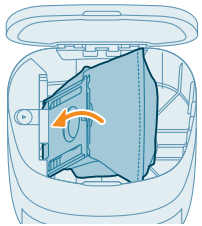

5 ดันที่ใส่ถุงกลับเข้าไปที่ตำแหน่งเดิมจนกว่าคุณจะได้ยินเสียงดังคลิก

6 ปิดฝาปิดของแท่นชาร์จดูดฝุ่นอัตโนมัติ

i หากต้องการทราบข้อมูลเพิ่มเติมเกี่ยวกับสถานที่และวิธีการสั่งซื้อถุงเก็บฝุ่นใหม่ โปรดดูส่วน 'การเปลี่ยนอะไหล่' ในคู่มือ

การจัดเก็บระยะยาว

1 ชาร์จแบตเตอรี่จนกว่าจะเต็ม

2 เก็บหุ่นยนต์ไว้ภายในช่วงอุณหภูมิต่ำกว่า +35 °C และสูงกว่า 8 °C

สัญญาณของอินเทอร์เฟซผู้ใช้และความหมาย

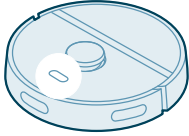
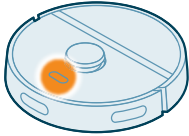
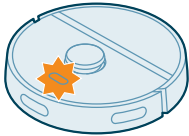
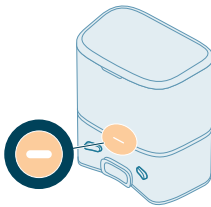
สัญญาณ	คำอธิบายสัญญาณ	ความหมายของสัญญาณ
	ไฟแสดงสถานะบนหุ่นยนต์จะสว่างเป็นสีขาว	หุ่นยนต์เปิดอยู่หรืออยู่ในวงจรการทำความสะอาด
	ไฟแสดงสถานะบนหุ่นยนต์จะกะพริบเป็นสีขาวและสีส้ม	หุ่นยนต์กำลังชาร์จ
	ไฟแสดงสถานะบนหุ่นยนต์จะกะพริบเป็นสีส้ม	หุ่นยนต์ประสบปัญหาหรืออยู่ในโหมดจับคู่
	ไฟแสดงสถานะบนแท่นชาร์จจะสว่างเป็นสีขาว	เสียบปลั๊กไฟแท่นชาร์จแล้ว

สัญญาณ

คำอธิบายสัญญาณ

ความหมายของสัญญาณ

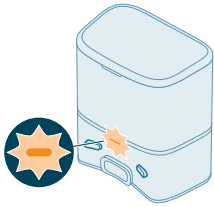

ไฟแสดงสถานะบนแท่นชาร์จจะกะพริบเป็นสีส้ม

ยังไม่ได้ปิดฝาของแท่นชาร์จ
ยังไม่ได้ติดตั้ง s-bag ในแท่นชาร์จ
หรือ s-bag เต็ม
หากไฟสถานะยังคงสว่างเป็นสีส้มหลังจากที่คุณตรวจสอบตามข้างต้นแล้ว
โปรดติดต่อศูนย์บริการลูกค้าในประเทศของคุณ

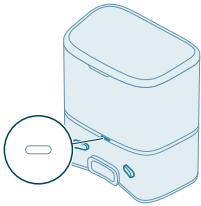

ไฟแสดงสถานะบนแท่นชาร์จดับลง

ไม่ได้เสียบปลั๊กไฟแท่นชาร์จ
หากเสียบปลั๊กแท่นชาร์จแล้ว
ไฟแสดงสถานะจะดับลงหากไม่ได้ใช้งานเครื่องเพื่อประหยัดพลังงาน

รีเซ็ต/คืนค่าหุ่นยนต์

คุณสามารถรีเซ็ต/คืนค่าหุ่นยนต์ได้โดยการกดปุ่มโฮมและปุ่มเปิด/ปิดที่ด้านบนของหุ่นยนต์ค้างไว้เป็นเวลา 15 วินาที

i หมายเหตุ: หลังจากรีเซ็ต/คืนค่าหุ่นยนต์แล้ว หุ่นยนต์จำเป็นต้องเชื่อมต่อกับแอปอีกครั้ง และการตั้งค่าที่เกี่ยวข้องในแอปจะถูกลบออก

การเปลี่ยนอะไหล่

การสั่งซื้ออุปกรณ์เสริม

หากต้องการซื้ออุปกรณ์เสริมหรืออะไหล่ โปรดไปที่ www.philips.com/homerun2000 หรือติดต่อตัวแทนจำหน่ายของ Philips และคุณยังสามารถติดต่อศูนย์บริการลูกค้า Philips ในประเทศของคุณได้อีกด้วย (ดูที่รายละเอียดการติดต่อจากเอกสารแผ่นพับเกี่ยวกับการรับประกันทั่วโลก)

ชิ้นส่วนอะไหล่:

XV1430 แผ่นถูพื้นแบบทำความสะอาด-
อาดได้สำรอง

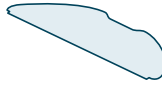

XV1433 ชุดบำรุงรักษาพร้อมตัวก-
รอง 2 ชิ้น แปรงหลัก 1
ชิ้น และแปรงด้านข้าง 1
ชิ้น

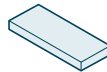

FC8022 ถูเก็บฝุ่น
(ถุงป้องกันสารก่อโรคมฤ-
มิแพ้)



การถอดแบตเตอรี่ที่สามารถชาร์จได้

ทำตามขั้นตอนด้านล่างเพื่อถอดแบตเตอรี่ที่สามารถชาร์จไฟได้
คุณยังสามารถนำหุ่นยนต์ไปที่ศูนย์บริการของ Philips

เพื่อทำการถอดแบตเตอรี่ที่สามารถชาร์จไฟได้ ติดต่อศูนย์บริการลูกค้า Philips ในประเทศของคุณเพื่อขอรับที่อยู่ของศูนย์บริการที่อยู่ใกล้คุณ

ดำเนินการด้วยความระมัดระวังเมื่อคุณหยิบจับเครื่องมือเพื่อเปิดตัวเครื่อง รวมถึงขณะที่กึ่งแบตเตอรี่แบบชาร์จใหม่ได้

คำเตือน:

ตรวจสอบให้แน่ใจว่าได้ถอดผลิตภัณฑ์ออกจากแท่นชาร์จและไม่มีประจุไฟหลงเหลืออยู่ในแบตเตอรี่แล้วก่อนที่จะถอดแบตเตอรี่ออก

- 1 เริ่มการทำงานของหุ่นยนต์จากตำแหน่งภายในห้อง ไม่ใช่จากแท่นชาร์จ
- 2 ปลดปล่อยให้หุ่นยนต์ทำงานจนกว่าแบตเตอรี่แบบชาร์จใหม่ได้จะหมด เพื่อให้มั่นใจว่าได้ใช้พลังงานจนหมดจริงๆ ก่อนที่คุณจะถอดแบตเตอรี่ทิ้ง
- 3 ถอดสกรูของฝาปิดช่องแบตเตอรี่ออก และถอดฝาดังกล่าวออก

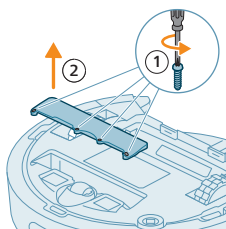

- 4 ยกแบตเตอรี่แบบชาร์จใหม่ได้และปลดออกโดยกดที่คลิปเล็กๆ บนขั้วต่อแบตเตอรี่เพื่อปลดขั้วต่อแบตเตอรี่แบบถาวร
- 5 นำหุ่นยนต์และแบตเตอรี่ที่สามารถชาร์จไฟได้ไปยังจุดเก็บรวบรวมขยะที่เป็นอุปกรณ์ไฟฟ้าและอิเล็กทรอนิกส์

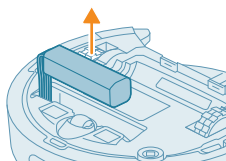

การรับประกันและสนับสนุน

หากคุณต้องการข้อมูลหรือการสนับสนุน โปรดเข้าชมเว็บไซต์

www.philips.com/support

หรืออ่านข้อมูลจากเอกสารแผ่นพับที่แยกเฉพาะเกี่ยวกับการรับประกันทั่วโลก

เครื่องดูดฝุ่นหุ่นยนต์ของคุณได้รับการออกแบบและพัฒนาขึ้นมาด้วยความรอบคอบที่สุดในกรณีที่ต้องซ่อมแซมหุ่นยนต์

ศูนย์บริการลูกค้าในประเทศของคุณจะสามารถช่วยเหลือคุณได้ภายในระยะเวลาสั้นที่สุดและสะดวกที่สุด หากในประเทศของคุณไม่มีศูนย์บริการลูกค้า โปรดติดต่อตัวแทนจำหน่ายผลิตภัณฑ์ Philips ในประเทศของคุณ

การกำจัดและการรีไซเคิล

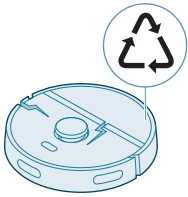

อย่าทิ้งหุ่นยนต์ในถังขยะทั่วไป

อย่าลืมนำไปที่โรงงานรีไซเคิลสำหรับอุปกรณ์ไฟฟ้าของคุณ

การแก้ปัญหา

บทนี้ได้รวบรวมปัญหาทั่วไปเกี่ยวกับเครื่องซึ่งคุณอาจพบได้ หากยังไม่สามารถแก้ไขปัญหตามข้อมูลด้านล่างได้ โปรดไปที่แอปหุ่นยนต์ Philips HomeRun หรือไปที่ www.philips.com/homerun2000 ที่คุณสามารถค้นหาวิดีโอสนับสนุนและคำถามที่พบบ่อยได้อีกด้วย นอกจากนี้ คุณยังสามารถติดต่อศูนย์บริการลูกค้าในประเทศของคุณ

ปัญหา	สาเหตุที่เป็นไปได้	การแก้ปัญหา
หุ่นยนต์เปิดไม่ติด	แบตเตอรี่เหลือน้อย	ชาร์จหุ่นยนต์ที่แท่นชาร์จก่อนใช้งาน
หุ่นยนต์ไม่สามารถจับคู่กับแอปได้	อุณหภูมิแวดล้อมต่ำหรือสูงเกินไป	ใช้หุ่นยนต์ในอุณหภูมิระหว่าง 8-35°C
หุ่นยนต์ไม่สามารถจับคู่กับแอปได้	หุ่นยนต์ไม่ได้อยู่ในโหมดจับคู่อีกต่อไป	ให้หุ่นยนต์กลับสู่โหมดจับคู่โดยกดปุ่มโฮมและปุ่มเปิด/ปิดค้างไว้พร้อมกัน (ไฟจะกะพริบเป็นสีส้ม)
	การเชื่อมต่อ Wi-Fi (สัญญาณ) ไม่เสถียร	วางหุ่นยนต์ในบริเวณที่มีสัญญาณ Wi-Fi ที่ดี
	เลือกเครือข่าย Wi-Fi ผิด	ตรวจสอบว่าคุณเลือกเครือข่าย Wi-Fi ที่ถูกต้อง

ปัญหา	สาเหตุที่เป็นไปได้	การแก้ปัญหา
	ใช้รหัสผ่านไม่ถูกต้อง	ตรวจสอบว่าคุณใช้รหัสผ่าน Wi-Fi ที่ถูกต้อง
	เลือกรุ่นหุ่นยนต์ผิดในแอป	ตรวจสอบว่าคุณเลือกเครื่องรุ่นหุ่นยนต์ที่ถูกต้อง
	ดาวน์โหลดแอปผิด	ใช้แอปที่คุณดาวน์โหลดผ่านรหัส QR จากคู่มือเริ่มต้นฉบับย่อเสมอ
แอปและหุ่นยนต์ขาดการเชื่อมต่อ	หุ่นยนต์อยู่ห่างจากสัญญาณ Wi-Fi	รอให้หุ่นยนต์เคลื่อนที่กลับเข้ามาในพื้นที่ที่มีสัญญาณ Wi-Fi ที่ดี
	หุ่นยนต์อยู่ในโหมดพักเครื่อง	หุ่นยนต์จะเข้าสู่โหมดพักเครื่องหากไม่ได้กลับไปที่แท่นชาร์จ กดปุ่มเปิด/ปิดเป็นเวลาอย่างน้อย 3 วินาทีเพื่อปลุกหุ่นยนต์ จากนั้นส่งหุ่นยนต์ไปที่แท่นชาร์จผ่านแอปหรือกดปุ่มโฮม
	เปลี่ยนรหัสผ่าน Wi-Fi แล้ว	เมื่อรายละเอียด Wi-Fi มีการเปลี่ยนแปลง: เพิ่มหุ่นยนต์ลงในแอปอีกครั้ง
	เปลี่ยนชื่อเครือข่าย Wi-Fi แล้ว	เมื่อรายละเอียด Wi-Fi มีการเปลี่ยนแปลง: เพิ่มหุ่นยนต์ลงในแอปอีกครั้ง
	บัญชีแอปมีการเปลี่ยนแปลง	เมื่อรายละเอียดบัญชีมีการเปลี่ยนแปลง ให้เพิ่มหุ่นยนต์ในแอปอีกครั้ง
ไม่ได้รับอีเมลพร้อมรหัสยืนยัน	อีเมลรหัสยืนยันอาจใช้เวลาในการส่งถึงหนึ่งนาที	สำหรับอีเมล อาจต้องรอมากกว่าหนึ่งนาที
	ยังไม่ได้ส่งอีเมล	คลิกปุ่ม "ส่งใหม่"
	อีเมลอาจไปอยู่ในโฟลเดอร์ 'สแปม' หรือ 'ขยะ'	ตรวจสอบโฟลเดอร์ 'สแปม' หรือ 'ขยะ' (ที่อยู่อีเมลของผู้ส่งเริ่มต้นด้วย: HomeRun_noreply@)
	ใช้ที่อยู่อีเมลไม่ถูกต้อง	ตรวจสอบว่าคุณใช้ที่อยู่อีเมลที่ถูกต้องหรือไม่
	โทรศัพท์หรือคอมพิวเตอร์ไม่ได้เชื่อมต่อกับอินเทอร์เน็ตที่เสถียรเพื่อรับอีเมล	ตรวจสอบว่าโทรศัพท์หรือคอมพิวเตอร์มีการเชื่อมต่ออินเทอร์เน็ตที่เสถียร
หุ่นยนต์หาแท่นชาร์จไม่พบ	มีการย้ายแท่นชาร์จระหว่างการทำความสะอาด	วางแท่นชาร์จกลับเข้าที่เดิมเมื่อเริ่มดำเนินการทำความสะอาด

ปัญหา	สาเหตุที่เป็นไปได้	การแก้ปัญหา
	แท่นชาร์จไม่ได้เชื่อมต่อกับปลั๊กไฟ	เชื่อมต่อแท่นชาร์จกับแหล่งจ่ายไฟ
	เซนเซอร์บนหุ่นยนต์และ/หรือแท่นชาร์จสกปรก	ทำความสะอาดเซนเซอร์ทั้งหมดของหุ่นยนต์และแท่นชาร์จ
	มีการจัดโซนห้ามเข้าใกล้กับแท่นชาร์จมากเกินไป	อย่าบันทึกโซนห้ามเข้าใกล้กับแท่นชาร์จมากเกินไป
	แท่นชาร์จถูกวางไว้ในจุดที่มีแสงจ้ามาก	อย่าวางแท่นชาร์จไว้ในจุดที่มีแสงจ้ามาก (เช่น แสงแดดส่องโดยตรง) ซึ่งอาจรบกวนสัญญาณอินฟราเรดได้
หุ่นยนต์ดันแท่นชาร์จออกไป	แท่นชาร์จไม่ได้ฟังซัดคำสั่ง	วางแท่นชาร์จโดยให้ด้านหลังเครื่องชิดกับผนัง
	เซนเซอร์บนหุ่นยนต์และ/หรือแท่นชาร์จสกปรก	ทำความสะอาดเซนเซอร์ทั้งหมดของหุ่นยนต์และแท่นชาร์จ
	แท่นชาร์จมีพื้นที่รอบๆ ไม่เพียงพอ (ด้านละ 0.5 ม. และด้านหน้า 1.5 ม.)	ตรวจสอบให้แน่ใจว่าแท่นชาร์จมีพื้นที่รอบๆ เพียงพอ
หุ่นยนต์ทำความสะอาดไม่ถูกต้อง	ถังเก็บฝุ่นของหุ่นยนต์เต็ม	เทฝุ่นออกจากถังเก็บฝุ่นของหุ่นยนต์
	น้ำในแท็งก์หมด	เติมน้ำในแท็งก์ให้ทันเวลา
	สิ่งของกีดขวางติดอยู่ในแปรง	ขจัดสิ่งของกีดขวางทั้งหมดออกจากแปรง
	ยังไม่ได้ทำความสะอาดแผ่นกรอง	ทำความสะอาดแผ่นกรองเป็นประจำ
	ไม่ได้ใส่แผ่นกรองกลับเข้าไป- หรือไม่ได้ใส่กลับอย่างถูกต้อง	ใส่แผ่นกรองกลับอย่างถูกต้อง
	ต้องเปลี่ยนผ้าถูพื้นแบบทำความสะอาดได้	เปลี่ยนผ้าถูพื้นแบบทำความสะอาดได้ของ XV1430 ชื่อผ้าถูพื้นแบบทำความสะอาดได้ของ XV1430 ใหม่ผ่านแอปหรือบน www.philips.com/homerun2000
หุ่นยนต์ไม่ใช้น้ำหรือใช้น้ำเพียงเล็กน้อยระหว่างการถูพื้น	ตั้งระดับน้ำต่ำเกินไป	ตั้งระดับน้ำให้สูงขึ้นในแอป

ปัญหา	สาเหตุที่เป็นไปได้	การแก้ปัญหา
มีน้ำออกจากฝาฤดูพื้นมากเกินไป / หุ่นยนต์ทำให้พื้นเปียกเกินไป	ตั้งระดับน้ำสูงเกินไป	ตั้งระดับน้ำให้ต่ำลงในแอป ⚠ ข้อสำคัญ: สำหรับการถูพื้นแข็งที่เสียหายง่าย เช่น พื้นไม้ปาร์เก้ ให้ตั้งค่าระดับน้ำในแอปเป็นระดับต่ำสุด
หุ่นยนต์ไม่ได้ทำความสะอาดพื้นที่บางจุด / หุ่นยนต์ไม่ทำความสะอาดพื้นที่ทั้งหมด/ หุ่นยนต์เริ่มไม่ทำความสะอาดพื้นที่บางจุด	เซนเซอร์ของหุ่นยนต์สกปรก	ทำความสะอาดเซนเซอร์ของหุ่นยนต์ด้วยผ้าแห้ง
	หุ่นยนต์กำลังทำงานบนพื้นขัดเงาที่ลื่น	ตรวจสอบให้แน่ใจว่าพื้นแห้งแล้วก่อนที่หุ่นยนต์จะเริ่มทำความสะอาด
	หุ่นยนต์ไม่สามารถเข้าถึงบางพื้นที่ที่ถูกปิดกั้นด้วยเฟอร์นิเจอร์หรือสิ่งกีดขวาง	จัดระเบียบพื้นที่ที่จะทำความสะอาดโดยวางเฟอร์นิเจอร์และสิ่งของชิ้นเล็กๆ ไว้ในตำแหน่งที่เหมาะสม
	พื้นที่ทำความสะอาดไม่เป็นระเบียบเรียบร้อย	นำวัตถุขนาดเล็กออกจากพื้นและเก็บกวาดพื้นที่ที่ต้องการทำความสะอาดก่อนที่หุ่นยนต์จะเริ่มทำความสะอาด
	หุ่นยนต์จะรักษาระยะที่ปลอดภัยเมื่ออยู่ใกล้กับโซนห้ามเข้าและโซนห้ามถูพื้น และอาจทำให้หุ่นยนต์ไม่สามารถผ่านพื้นที่ใดพื้นที่หนึ่งได้	ลดโซนห้ามเข้าหรือโซนห้ามถูพื้นในแอปให้เล็กลงเล็กน้อย
หุ่นยนต์เกิดการอุดตันเนื่องจากดูดสายเคเบิลเข้าไป	มีสายเคเบิลอยู่บนพื้นซึ่งหุ่นยนต์ไม่สามารถตรวจจับสนายเคเบิลได้	หยุดหุ่นยนต์และถอดที่ครอบแปรงออก นำแปรงหลักออกและตรวจสอบดูว่ามีอะไรติดอยู่ในแปรงด้านข้างหรือไม่: ถอดแปรงด้านข้าง นำสายเคเบิลออก ใส่แปรงด้านข้างกลับเข้าไปใหม่ นำสายเคเบิลทั้งหมดออกจากพื้นก่อนเริ่มทำความสะอาด
หุ่นยนต์ตกจากบันได	เซนเซอร์กันตกที่ด้านล่างของหุ่นยนต์สกปรก	ทำความสะอาดเซนเซอร์กันตกที่ด้านล่างของหุ่นยนต์ หากหุ่นยนต์ยังคงตกจากบันไดให้วาดกำแพงเสมือนจริงที่ด้านบนของบันไดในแอป

ปัญหา	สาเหตุที่เป็นไปได้	การแก้ปัญหา
	มีการวางสิ่งของไว้ที่ชั้นบนสุดของบันไดที่หุ่นยนต์ตรวจจับได้และคิดว่าปลอดภัยในกรณีอื่นที่	นำวัตถุใดๆ ที่วางอยู่บนชั้นบนสุดของบันไดออก
หุ่นยนต์ไม่ชาร์จหรือคายประจุอย่างรวดเร็ว	หุ่นยนต์ถูกจัดเก็บไว้ในพื้นที่ร้อนหรือเย็นเกินไป	ชาร์จไฟและจัดเก็บหุ่นยนต์ไว้ที่อุณหภูมิระหว่าง 8°C และ 35°C
แท่นชาร์จดูดฝุ่นอัตโนมัติไม่ดูดฝุ่นจากหุ่นยนต์	ไม่ได้ใส่ถุงเก็บฝุ่นกลับเข้าไปหรือไม่ได้ใส่กลับอย่างถูกต้อง	ใส่ถุงเก็บฝุ่นในแท่นชาร์จดูดฝุ่นอัตโนมัติให้ถูกต้อง
	ถุงเก็บฝุ่นเต็ม	ใส่ถุงเก็บฝุ่นเปล่าในแท่นชาร์จดูดฝุ่นอัตโนมัติ
	เปิดใช้งานโหมดเงียบหรือห้ามรบกวนในแอปแล้ว	ยกเลิกการเลือกโหมดเงียบหรือห้ามรบกวนในแอป
	มีสิ่งอุดตันที่ช่องลมเข้าของแท่นชาร์จดูดฝุ่นอัตโนมัติ	ทำความสะอาดช่องลมเข้าของแท่นชาร์จดูดฝุ่นอัตโนมัติ
มีโฟมสะสมในแท่งค้ำน้ำและหุ่นยนต์เคลื่อนไหวแปลกๆ	มีการเติมน้ำยาทำความสะอาดลงในแท่งค้ำน้ำซึ่งน้ำทำให้หุ่นยนต์ลื่น	ห้ามเติมน้ำยาทำความสะอาดลงในแท่งค้ำน้ำอีก ทำความสะอาดหุ่นยนต์และลอรวมทั้งล้างแท่งค้ำน้ำให้สะอาด
หุ่นยนต์ส่งเสียงดังผิดปกติ	ไม่ได้ใส่แผ่นกรองกลับเข้าไปหรือไม่ได้ใส่กลับอย่างถูกต้อง	ตรวจสอบว่าใส่แผ่นกรองกลับอย่างถูกต้องหรือไม่
	หุ่นยนต์ได้ทำความสะอาดสิ่งสกปรกที่มีความแข็ง โดยขณะนี้สิ่งสกปรกดังกล่าวกำลังหมุนไปรอบๆ ในถังเก็บฝุ่น	เทสิ่งสกปรกออกจากถังเก็บฝุ่น
แอปไม่หมุนอีกต่อไป	มีเส้นขนติดอยู่ในแอปหลัก	กำจัดเส้นขนด้วยเครื่องมือทำความสะอาดแอปที่มาพร้อมกับหุ่นยนต์
	สิ่งของกีดขวางอื่นๆ	ขจัดสิ่งของกีดขวางอื่นๆ ออกจากแอป
	ใส่แอปหลักกลับไม่ถูกต้อง	ถอดแอปหลักออกแล้วประกอบกลับเข้าไปใหม่
		เมื่อใส่แอปหลักกลับลงในเครื่องไม่ถูกต้อง: ประกอบแกนสี่เหลี่ยมเข้ากับรูสี่เหลี่ยมอีกครั้งให้ถูกต้อง

ปัญหา	สาเหตุที่เป็นไปได้	การแก้ปัญหา
แปรองด้านข้างจอผิดปกติ	อาจมีบางอย่างติดอยู่ในแปรองด้านข้าง	ใส่แปรองลงในน้ำร้อนสักครู่แล้วปล่อยให้แห้ง
หุ่นยนต์จะไม่เคลื่อนที่ไปบนพื้นสีดำ	หุ่นยนต์คิดว่าพื้นสีดำสนิทคืออันตรายที่ทำให้เกิดการวิ่งหล่น - เปิดใช้งานการตรวจจับขอบ	ซื้อแปรองด้านข้างใหม่ผ่านแอปหรือที่ www.philips.com/homerun2000
กำหนดเวลาแล้วแต่หุ่นยนต์ไม่เริ่มทำความสะอาดตามกำหนดเวลา	ฟังก์ชัน 'ห้ามรบกวน' อาจเปิดใช้งานอยู่	ตรวจสอบให้แน่ใจว่าเปิดไฟในห้องที่มีพื้นสีดำ ทำความสะอาดเซนเซอร์กันตกที่ด้านล่างของหุ่นยนต์
กำหนดเวลาแล้วแต่หุ่นยนต์ไม่เริ่มทำความสะอาดตามกำหนดเวลา	ฟังก์ชัน 'ห้ามรบกวน' อาจเปิดใช้งานอยู่	ตรวจสอบในแอปว่าเปิดฟังก์ชัน 'ห้ามรบกวน' ในเวลาเดียวกับกำหนดเวลาหรือไม่
หุ่นยนต์อยู่ในโหมดพักเครื่อง	หุ่นยนต์อยู่ในโหมดพักเครื่อง	ตรวจสอบให้แน่ใจว่าหุ่นยนต์กำลังชาร์จอยู่ในแท่นชาร์จ หุ่นยนต์จะเข้าสู่โหมดพักเครื่องหากไม่ได้กลับไปแท่นชาร์จ กดปุ่มเปิด/ปิดเป็นเวลาอย่างน้อย 3 วินาทีเพื่อปลุกหุ่นยนต์ จากนั้นส่งหุ่นยนต์ไปที่แท่นชาร์จผ่านแอปหรือกดปุ่มโฮม
เลือกเขตเวลาในแอปไม่ถูกต้อง	เลือกเขตเวลาในแอปไม่ถูกต้อง	คุณสามารถเปลี่ยนเขตเวลาได้ในแอปใน 'บัญชีของฉัน' ใต้ 'โปรไฟล์'
หุ่นยนต์ขาดการเชื่อมต่อกับเครือข่าย Wi-Fi	หุ่นยนต์ขาดการเชื่อมต่อกับเครือข่าย Wi-Fi	ตรวจสอบให้แน่ใจว่าเครือข่าย Wi-Fi ใช้งานได้
แบตเตอรี่ของหุ่นยนต์หมด	แบตเตอรี่ของหุ่นยนต์หมด	ตรวจสอบให้แน่ใจว่าแท่นชาร์จเชื่อมต่อกับแหล่งจ่ายไฟแล้ว
ไม่สามารถเข้าสู่ระบบบัญชีแอปหุ่นยนต์ได้	มีการเปลี่ยนแปลงที่อยู่อีเมล	สร้างบัญชีแอปใหม่ในกรณีที่ที่อยู่อีเมลถูกเปลี่ยน
รหัสผ่านไม่ถูกต้อง	รหัสผ่านไม่ถูกต้อง	ป้อนรหัสผ่านที่ถูกต้อง ในกรณีที่ลืมรหัสผ่าน ให้คลิก 'ลืมรหัสผ่าน' และทำตามขั้นตอน
เลือกภูมิภาคของประเทศไม่ถูกต้อง	เลือกภูมิภาคของประเทศไม่ถูกต้อง	เลือกภูมิภาคของประเทศที่ถูกต้องในแอป

ปัญหา	สาเหตุที่เป็นไปได้	การแก้ปัญหา
ยังคงได้รับข้อความป๊อปอัพเกี่ยวกับการอัปเดตแอปหรือเฟิร์มแวร์	ไม่ได้ติดตั้งการอัปเดตแอปหรือการอัปเดตเฟิร์มแวร์	สำหรับการปรับปรุงหุ่นยนต์อย่างต่อเนื่อง เราขอแนะนำให้คุณติดตั้งการอัปเดตทั้งหมด
แอปหุ่นยนต์ Philips HomeRun ไม่สามารถใช้งานได้ในประเทศของคุณ	VPN อาจบล็อกการเข้าถึงข้อมูลประเทศที่ถูกต้อง	ปิดใช้งานบริการ VPN ที่คุณใช้อยู่
	บัญชี Google หรือ Apple อาจตั้งค่าเป็นประเทศอื่น	เปลี่ยนข้อมูลบัญชี Google หรือ Apple ให้ตรงกับประเทศที่คุณซื้อหุ่นยนต์
การอัปเดตเฟิร์มแวร์ล้มเหลว	ระดับแบตเตอรี่ต่ำเกินไป	ระดับแบตเตอรี่ของหุ่นยนต์ต้องมีมากกว่า 20% เพื่อติดตั้งการอัปเดต
	หุ่นยนต์ไม่อยู่ที่แท่นชาร์จ	ตรวจสอบให้แน่ใจว่าหุ่นยนต์กำลังชาร์จอยู่ในแท่นชาร์จ เมื่อคุณติดตั้งการอัปเดต
	การเชื่อมต่อ Wi-Fi ไม่เสถียร	ตรวจสอบให้แน่ใจว่าหุ่นยนต์อยู่ในจุดที่มี WiFi เสถียร
หุ่นยนต์วาดแผนที่เสร็จแล้ว แต่ฉันไม่เห็นแผนที่ในแอป	หุ่นยนต์ไม่ได้เริ่มต้นและสิ้นสุดที่แท่นชาร์จ	ในการสร้างแผนที่ ตรวจสอบให้แน่ใจว่าหุ่นยนต์เริ่มต้นและสิ้นสุดที่แท่นชาร์จ เมื่อบันทึกแผนที่ในแอปแล้ว คุณสามารถใช้งานหุ่นยนต์ได้โดยไม่มีแท่นชาร์จ
	หุ่นยนต์ติดหรือถูกกีดขวางขณะวาดแผนที่	ส่งหุ่นยนต์กลับเข้าแท่นชาร์จและเริ่มกระบวนการวาดแผนที่อีกครั้ง ระบุตำแหน่งที่หุ่นยนต์ติดอยู่ก่อนหน้านี้ และกำจัดสิ่งกีดขวางหรือสิ่งที่ปิดกั้นหุ่นยนต์ไม่ให้เข้าถึงพื้นที่ดังกล่าว เมื่อสร้างแผนที่แล้ว คุณสามารถสร้างเขตห้ามเข้าเพื่อป้องกันไม่ให้หุ่นยนต์เข้าไปในพื้นที่นั้นอีกครั้ง

ปัญหา	สาเหตุที่เป็นไปได้	การแก้ปัญหา
แผนที่ยกเลิกหายไปจากแอป	แผนที่ครบจำนวนสูงสุดแล้ว	<p>หุ่นยนต์จะสร้างแผนที่ใหม่เมื่อรู้จักสภาพแวดล้อมใหม่ หากคุณมีแผนที่อยู่แล้ว 5 รายการ หุ่นยนต์จะแทนที่แผนที่เก่า หากคุณต้องการแน่ใจว่าหุ่นยนต์จะไม่แทนที่แผนที่ ให้ล็อกแผนที่นั้นไว้ในแอป คุณสามารถล็อกแผนที่ได้ 3 รายการพร้อมกัน</p>
ฉันไม่ต้องการใช้ฟังก์ชัน WiFi	สามารถปิดการใช้งานฟังก์ชัน WiFi บนอุปกรณ์ของคุณได้	<p>หากต้องการปิดใช้งานฟังก์ชัน WiFi ของหุ่นยนต์ ให้กดที่ปุ่มที่ด้านหน้าของหุ่นยนต์และปุ่มโฮมเป็นเวลา 10 วินาที คุณยังคงสามารถใช้ฟังก์ชันพื้นฐานได้โดยไม่ต้องใช้ WiFi แต่หากต้องการเข้าถึงคุณสมบัติทั้งหมดอย่างเต็มรูปแบบ เราขอแนะนำเป็นอย่างยิ่งให้จับคู่หุ่นยนต์กับ WiFi</p>

目录

简介	1161
产品概述	1162
首次使用之前	1163
使用准备	1163
为扫拖机器人充电	1165
下载应用程序，进行注册，然后连接到 Wi-Fi	1166
声音信号	1168
设置语音提示的语言	1168
扫地机器人如何工作	1169
绘制地图	1169
设置清扫限制区，指定扫拖机器人无需清洁的区域	1170
扫拖机器人如何清洁	1171
设置清洁首选项、高级设置和清洁顺序	1171
使用扫地机器人	1173
准备清洁操作	1173
通过应用程序开始首次清洁程序	1174
不通过应用程序使用扫拖机器人	1174
扫拖机器人的清洁模式	1175
返回到基座	1175
自动充电和继续操作	1175
清洁和保养	1175
保养计划	1175
如何清洁拖布和集尘盒	1176
清洁水箱	1179
清洁主刷	1180
清洁边刷	1182
清洁主滚轮和前脚轮	1183
清洁传感器、触点和红外信号接收窗	1183
更换集尘袋	1183
长期存放	1184
用户界面信号及其含义	1185
重置/恢复扫拖机器人	1186
更换	1186
订购配件	1186
卸下充电电池	1187

保修和支持	1188
弃置和回收	1189
故障处理方法	1189

简介

感谢您购买 Philips HomeRun 2000 系列真空吸尘扫拖机器人！为了充分利用您的扫拖机器人并使用所有高级功能，请下载并安装 Philips HomeRun 扫拖机器人应用程序。您还可以在应用程序中或通过访问

www.philips.com/homerun2000 来找到支持视频和常见问题解答。

在第一次使用本扫拖机器人前，请仔细阅读单行本安全手册，并妥善保管以供日后参考。

- 9 集尘盒
- 10 注水口
- 11 充电触点（扫拖机器人）
- 12 水箱
- 13 水箱拆卸按钮
- 14 刷盖
- 15 主刷
- 16 电源开关
- 17 前脚轮
- 18 防跌落和防撞墙传感器
- 19 防跌落传感器（3 个）
- 20 边刷
- 21 主滚轮
- 22 拖布支架
- 23 可水洗拖布（2 个）
- 24 集尘袋（2 个）
- 25 存储罐盖
- 26 集尘袋仓
- 27 自动清空座
- 28 指示灯
- 29 充电触点（基座）
- 30 排屑管
- 31 电源线插座
- 32 隔垫
- 33 刷清洁工具

首次使用之前

- 1 从包装箱中取出产品并拆掉所有包装材料。
- 2 取下保护盖。
- 3 如果您看到任何明显损坏迹象，请访问 www.philips.com/support 或联系您所在国家/地区的客户服务中心。

使用准备

 有关选择最佳基座安装位置的提示：

- 请勿将基座放在光线明亮处或家具下方，否则会阻挡红外信号，红外信号可帮助扫拖机器人寻找基座返回途径。
- 将基座安装在靠墙的水平表面上。
- 将基座安装在硬地板上。

- 请勿将基座放在楼梯或热源（散热器）附近。
- 安装在 WiFi 信号良好的位置。

安装基座

- 1 在正确的尺寸范围内安装基座，便于放置。

i 注意：请在基座两侧留出 0.5 米空间，在基座前方留出 1.5 米空间。

- 2 将基座连接至电源。
- 3 确保将电源线的剩余部分妥善隐藏在基座后侧，以便扫拖机器人不会压到电源线。
- 4 将集尘袋放入基座的集尘袋仓内。

安装拖布支架、可水洗拖布和边刷

- 1 将边刷卡入扫拖机器人底部的恰当位置。

- 2 将拖布支架安装到扫拖机器人水箱底部。

- 3 将可水洗拖布的直边滑动到拖布支架上的对应插槽内。

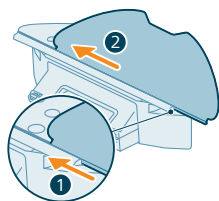
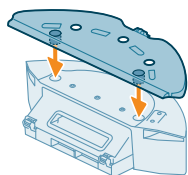
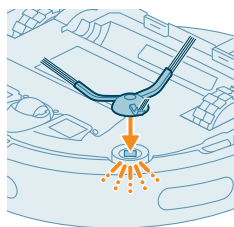
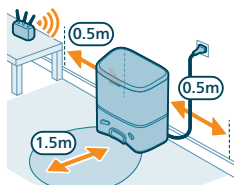

- 4 将可水洗拖布粘到拖布支架的魔术贴上。

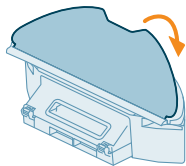

为扫拖机器人充电

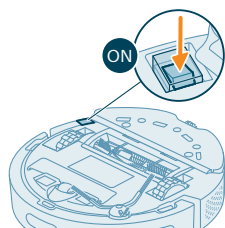

- 1 按下扫拖机器人底部的电源开关，以开启扫拖机器人。
- 2 将扫拖机器人转动到恰当位置，并将其放在基座前方的地板上。
- 3 确保将基座连接到电源插座。

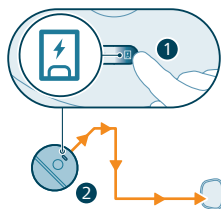

- 4 按下回站按钮。扫拖机器人将行驶到基座上的正确位置。
- 5 等待扫拖机器人充电完成。

如果电池的电量耗尽，扫拖机器人不会自动行驶到正确位置。在这种情况下，请按照以下步骤操作：

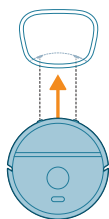

- 1 将扫拖机器人转动到恰当位置，并将其放在基座前方的地板上。水箱应朝向基座的方向。
- 2 将扫拖机器人水箱上的充电触点与基座上的充电触点对齐。

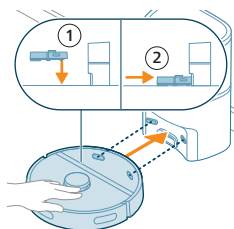

- 3 将扫拖机器人推向基座，使扫拖机器人的充电触点与基座的充电触点接触。

i 注意：确保扫拖机器人位于正确位置并开始充电。扫拖机器人顶部两个按钮的指示灯将缓慢闪烁。如果电池电量耗尽，扫拖机器人可能需要一段时间才会显示其正在充电。

i 注意：即使是首次充电，基座仍会开始将扫拖机器人抽空。这属于正常充电程序，而非故障。

4 等待扫拖机器人充电完成。

i 注意：首次使用前，确保扫拖机器人已充满电。

i 注意：基座上的白色 LED 灯还会亮起，表示扫拖机器人正在充电。

下载应用程序，进行注册，然后连接到 Wi-Fi

应用程序内容

您可以使用飞利浦 HomeRun 扫拖机器人应用程序操作扫拖机器人。通过该应用程序，您可以管理扫拖机器人，应用程序还会提供帮助和支持：

- 1 使用方法视频。
- 2 完整版用户手册。
- 3 常见问题解答。
- 4 联系客户服务。
- 5 创建您家的地图。
- 6 选择要清洁的房间。
- 7 针对每个房间在不同的清洁模式和设置之间进行选择。
- 8 实时查看清洁操作的状态并查看电池电量。
- 9 接收通知和提醒。
- 10 安排清洁操作。
- 11 查看保养状态和寻找替换部件。

下载应用程序

1 扫描扫拖机器人左侧或包装上的二维码，下载 Philips HomeRun 扫拖机器人应用程序。

或者：

在 Apple App Store 或任意 Android App Store 中搜索“Philips HomeRun 扫拖机器人应用程序”。

- 2 下载并安装该应用程序。
- 3 按照应用程序中的说明操作。



注册个人帐户

您可以注册个人帐户，尽享以下优势：

- 通过多个设备控制扫拖机器人（例如通过智能手机和平板电脑），或添加家中的多个用户。
- 保存重要数据的备份，例如您家的自定义清洁计划。

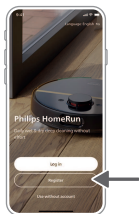

i 注意：如果您更换手机并且尚未注册帐户，您的所有自定义清洁计划都将丢失。

i 重要提示：飞利浦重视并尊重您的隐私。在注册之前，请点击应用程序中隐私声明的链接进行查看。

设置 Wi-Fi 连接

i 使用前：确保扫拖机器人和移动设备 Wi-Fi 信号良好。

- 1 按下应用程序中的“添加扫拖机器人”按钮，然后按照说明操作。
- 2 在应用程序中将扫拖机器人与 WiFi 配对。确保手头有 WiFi 密码。
- 3 同时按住启动/停止按钮和回站按钮三秒。按钮上的指示灯将会呈橙色闪烁，表示扫拖机器人处于 Wi-Fi 设置模式。
- 4 单击加入按钮（如果显示在应用程序中）以连接“**Philips 扫拖机器人**”网络。

i 注意：如果应用程序中未显示加入按钮，请离开应用程序并转到移动设备“设置”下面的 WiFi。您可以在该位置选择“**Philips 扫拖机器人**”网络并连接到该网络。

i 注意：您的扫拖机器人可连接 2.4GHz 和 5GHz 频率的 WiFi 频段。

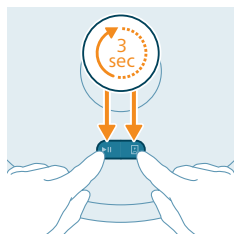
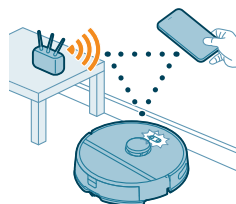



如果 Wi-Fi 配对失败：

- 检查 Wi-Fi 连接。
- 检查您选择的型号是否正确。
- 检查输入的 Wi-Fi 密码是否正确。
- 检查扫拖机器人是否仍处于 Wi-Fi 设置模式。

i 注意：如果扫拖机器人上两个按钮的指示灯仍呈橙色闪烁，则可以识别这种情况。

i 注意：如果您无法解决问题，请访问

www.philips.com/homerun2000 查阅支持信息和客户服务的详细联系信息。

声音信号



- 扫拖机器人的语音提示语言可从英语更改为您的当地语言。要更改语言，请下载应用程序并将扫拖机器人连接到 Wi-Fi，使其可以下载新语言。
- 如果需要关注扫拖机器人，应用程序会发出提示和提醒。这样，即使您离开时扫拖机器人仍在清洁，您也会全面了解其实时状态。

设置语音提示的语言

i 在将扫拖机器人连接到 Wi-Fi 后，您可以立即设置语音提示语言。

- 1 确保扫拖机器人已连接到应用程序。
- 2 应用程序中有两处位置显示更改语音提示语言的选项。
 - 在要求您为扫拖机器人命名的同一个应用程序屏幕上。
 - 或者按下右上角的设置图标，然后选择“扫拖机器人设置”选项卡。

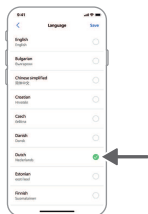

3 然后在该位置选择语音提示的语言。

扫地机器人如何工作

绘制地图

地图绘制工作原理

扫拖机器人驶过各个房间，激光导航快速扫描房间以构建地板的地图 .

地图编辑

在应用程序中，您可以使用地图编辑功能完成以下操作：

- 编辑房间（合并/拆分房间、命名房间）以便可以自定义扫拖机器人对每个房间的清洁程序。
- 设置限制区域以指定允许扫拖机器人清洁的区域和不允许清洁的区域。
- 创建您家中每块地板的地图并最多存储 5 个地图。在使用时，该产品会在新环境中生成新地图。如果您有常用地图并且不希望被意外覆盖，最多可以锁定 3 个地图。

准备房间以绘制地图

在开始绘制地图之前，请确保：

- 确保相应区域井然有序。
- 将家具放在适当位置。
- 收好零散的小障碍物。

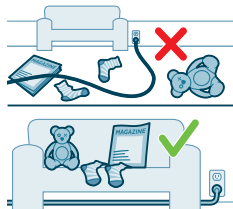

i 注意：这一点非常重要，可以避免在地图上永久存储这些障碍物。

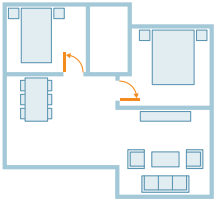

- 打开室内所有的门并关闭通向室外的门。

i 重要提示：确保在使用过程中，扫拖机器人不会被阻挡。

绘制和编辑地图



i 重要提示：在绘制地图期间，扫拖机器人不会执行清洁操作。

- 1 若要创建地图，可在扫拖机器人与应用程序配对后，直接点击主屏幕上的“创建地图”，或者在未曾创建过地图时进行此操作。或者点击右上角的设置图标，选择“我的地图”，随后选择右上角的“+”图标。然后按照应用程序中的说明操作。
- 2 要编辑地图，请选择主屏幕中的地图图标，或点击右上角的设置图标，选择“我的地图”，然后为要编辑的地图选择“编辑地图”。

设置清扫限制区，指定扫拖机器人无需清洁的区域

在应用程序中，您可以设置限制区域，指定允许扫拖机器人清洁的区域和不允许清洁的区域。

虚拟墙和禁区

创建虚拟墙  和禁区 ，指定您不希望扫拖机器人前往的区域。例如，您可以出于以下目的来创建虚拟墙和禁区：

- 保护易碎物品。扫拖机器人无法检测小障碍物（如鞋子、玩具或电缆），也不能检测光亮、透明（例如玻璃）或深色障碍物或者表面。
- 防止扫拖机器人在清洁时卡住。

i 注意：扫拖机器人可能会卡在长毛绒地毯、带条纹地毯或非常轻的地垫上（如在浴室中）。扫拖机器人也无法检测地板上的电缆。

- 保护扫拖机器人。

i 注意：扫拖机器人应远离液体和潮湿区域，例如宠物餐具和种植木槽。

i 重要提示：不应使用虚拟墙和禁区来防止危险。

i 重要提示：虚拟墙和禁区不应阻止扫拖机器人返回基座。

免拖区

创建免拖区 ，防止扫拖机器人为地毯或地垫拖地。

i 注意：当安装了拖布支架后，扫拖机器人会避开免拖区。当未安装拖布支架时，扫拖机器人仅对免拖区吸尘。

扫拖机器人如何清洁

在应用程序中，可以选择以下清洁程序：

程序	说明
一般	<p>定期清洁适合用于一般的日常清洁程序。扫拖机器人按照您在清洁计划中指定并保存的设置清洁每个房间。</p> <p>如果无法识别环境，扫拖机器人会对环境绘图，同时根据上一次的设置模式进行清洁。如果此模式具有拖地功能但未安装拖布，则扫拖机器人不会出水。清洁完成后，扫拖机器人返回基座。</p>
房间 区域	<ul style="list-style-type: none"> - 房间：扫拖机器人按照您指定的顺序清洁一个或多个房间。 - 区域：扫拖机器人清洁您指定房间内的某个区域。 <p>选择上述其中一个选项之后，您可以选择一种清洁模式并微调清洁首选项和高级设置。</p>

设置清洁首选项、高级设置和清洁顺序

在应用程序中，您可以为每个房间选择五种不同的清洁模式。这些模式为标准模式，可在大多数情况下使用。您可以通过微调清洁首选项和高级设置，自定义自己的清洁模式。





清洁模式

模式	说明
吸尘和拖地	<p>扫拖机器人对地板同时进行吸尘和拖地。此模式适合用于定期清洁硬地板。</p> <p>⚠ 重要提示：对于对拖地敏感的硬地板，例如镶木地板，请在应用程序中将拖地湿度水平设置为最低。</p>
吸尘	扫拖机器人只对地板进行吸尘。此模式可用于不得拖地的区域。
拖地	扫拖机器人只对地板拖洗。

模式	说明
安静	扫拖机器人以极小的噪音进行清洁。吸力降低且语音提示静音。
强力	扫拖机器人对地板以全功率同时进行吸尘和拖地。此模式适合用于小区域的深度清洁。 请注意，不建议以这种模式清洁较大区域。扫拖机器人将通过该区域 5 次，清洁时间和电池电量消耗将会明显增加。

清洁首选项

对于每种清洁模式，您可以微调以下清洁首选项：

设置	说明
吸力	更改吸力： <ul style="list-style-type: none"> - 低 ：适用于在低能耗和低噪声强度下进行高效清洁。 - 正常 ：适用于定期清洁和有效清除硬地板上的细尘，同时在功率和效率之间实现出色平衡。 - 强 ：适用于深度清洁较大的地板。与“最大”模式相比，一次充电可清洁更大区域。 - 最大 ：非常适合清除大块污垢，如面包屑。强吸力可清除隐藏在地毯深处和缝隙中的细尘颗粒。

拖地湿度  确定水从电动水箱泵送到拖布的流速：

重要提示：请勿向水箱中添加热水或清洁剂。

- 低：对敏感地板（例如镶木地板）进行拖地。与单纯吸尘相比，吸尘和拖地相结合可以清除更细小的灰尘。
- 中：适用于定期干湿清洁。拖布可清除表面污垢和细菌，使您的家保持清洁、健康。
- 高：适用于让家中保持一尘不染。建议将此设置与清洁路径 2 次或 5 次重复相结合以进行强力清洁。

清洁路径重复 指定重复次数。对于正常清洁，一次足矣。可以将扫拖机器人设定为进行 2 次或 5 次清洁，从而进行强力清洁。建议仅对特定清洁区域选择此选项，因为它会影响清洁持续时间。

高级设置

您可以在应用程序中设置专属清洁顺序，方法是点击右上角的设置图标，然后选择“清洁顺序”。

使用扫地机器人

准备清洁操作

在扫拖机器人开始清洁操作之前：

1 将边刷卡入扫拖机器人底部的恰当位置。

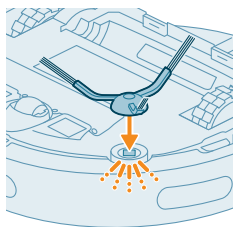

2 将拖布支架安装到水箱底部。

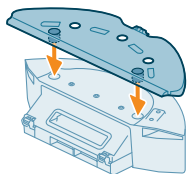

3 将可水洗拖布的直边滑动到拖布支架上的对应插槽内。

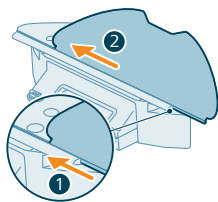

4 将可水洗拖布粘到拖布支架的魔术贴上。

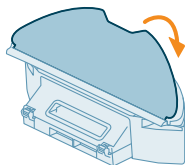

⚠ 重要提示：拖布支架可拆除。但在使用装有拖布支架的扫拖机器人时，即使不拖地，可水洗拖布也必须始终安装在拖布支架上。这是为了在使用过程中防止损坏地板和拖布支架。

- 清理地板上的所有电缆、电线、绳索以及鞋履和玩具等小物品，防止扫拖机器人被缠绕。
- 打开室内所有的门。
- 预先润湿拖布以获得最佳效果。

通过应用程序开始首次清洁程序

开始

- 1 打开应用程序。
- 2 选择清洁程序：常规、房间或区域。
- 3 按下“开始”图标。

i 注意：确保扫拖机器人的电源开关处于“开”位置（“1”）。

i 注意：如果电池电量过低，无法开始清洁。请等到扫拖机器人充满电后再开始清洁操作。

停止

- 1 按下应用程序中的“暂停”图标。扫拖机器人将会停止工作。
- 2 再次按下“开始”图标。扫拖机器人将会继续工作。
- 3 按下“返回”图标。扫拖机器人将会返回基座。

不通过应用程序使用扫拖机器人

i 注意：为了获得最佳体验，我们建议使用应用程序。

在没有应用程序的情况下，您可以使用扫拖机器人上的两个按钮进行操作：

- 开始/暂停按钮
 - 长按（3 秒）可打开和关闭扫拖机器人。
 - 短按可以开始清洁或暂停清洁。再次按下可继续清洁。
- 回站按钮
 - 短按（扫拖机器人未清洁时）：扫拖机器人将会找到基座并充电。
 - 清洁时短按：扫拖机器人将停止清洁。再次短按：扫拖机器人将会返回基座进行充电。
 - 扫拖机器人驶回基座时短按：扫拖机器人将会暂停返回基座。再次按下可让其驶回基座。

i 注意：若要关闭扫拖机器人的 WiFi 功能，请按下机器人正面的缓冲装置和回站按钮 10 秒。在无 WiFi 的情况下，基本功能仍可使用，但要想使用全部功能，强烈建议将扫拖机器人与 WiFi 配对。

手动操作时，扫拖机器人将会吸尘和拖地。当水箱为空或未安装拖布支架时，扫拖机器人无法拖地。

扫拖机器人的清洁模式

扫拖机器人有条不紊地对家进行清洁。扫拖机器人会逐个房间进行清洁，并始终先清洁房间的边缘，然后清洁其余表面。

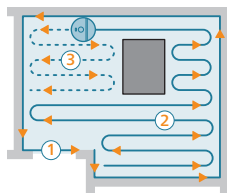

返回到基座

扫拖机器人完成清洁操作后，会自动驶回基座进行充电。

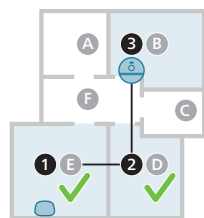

自动充电和继续操作

如果清洁时电池电量不足 (<20%)，扫拖机器人会自动返回到基座进行充电。电池充满电后，扫拖机器人会继续之前暂停的操作。

您可以在应用程序中禁用此功能，方法是点击右上角的设置图标，然后打开或关闭“继续清洁”选项。

清洁和保养

保养计划

部件	清洁	更换
可水洗拖布	每次使用后	3-6 个月
主刷	每月一次	6-12 个月
可水洗滤网	每月一次	3-6 个月
边刷	每月一次	6-12 个月

主滚轮和前脚轮	每月一次	-
360° 激光导航 (LiDAR) 传感器	每月一次	-
传感器: - 红外信号传感器 - 防跌落传感器 (3 个)	每月一次	-
扫拖机器人和基座的 充电触点	每月一次	-
用于检测集尘盒和水 箱放置情况的传感器	6 个月	-
集尘盒	每次使用后，清空集 尘盒	

如何清洁拖布和集尘盒

清洁可水洗拖布

1 将可水洗拖布从魔术贴上扯下。

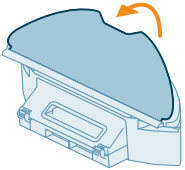

2 将可水洗拖布的直边从插槽中滑出。

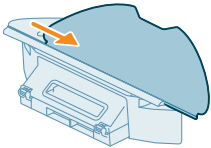

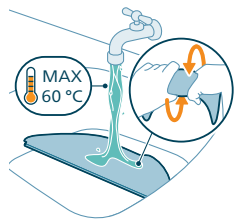

3 用水冲洗并清洁可水洗拖布，或在清洗机中进行清洗。

4 晾干可水洗拖布。

i 注意：请勿使用其他方式来干燥可水洗拖布。

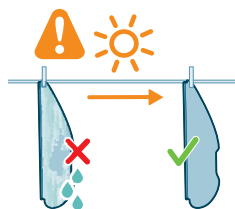

清洁集尘盒和可水洗滤网

1 将带集尘盒的水箱拉出。

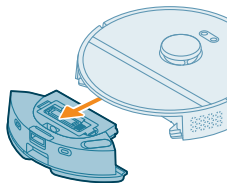

2 打开集尘盒盖。

i 注意：请勿混淆集尘盒盖和可水洗滤网盖。

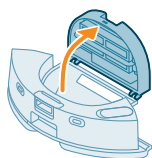

3 倒出集尘盒中的污物。

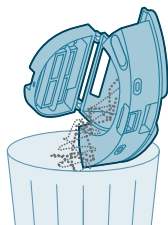

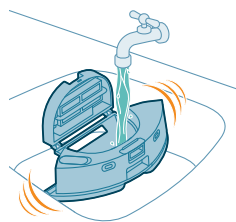

4 在水龙头下冲洗集尘盒。



5 晾干集尘盒。

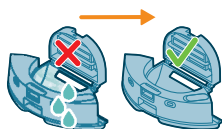

6 打开可水洗滤网盖。

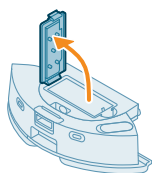

7 将可水洗空气滤网拉出。

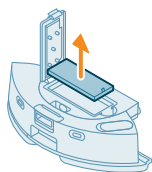

8 用水冲洗可水洗滤网，并将其晾干。



i 注意：请勿使用清洁剂。

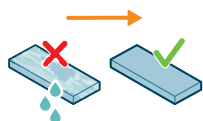

i 注意：请勿使用其他方式来干燥可水洗滤网。

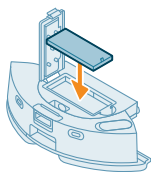

9 确保可水洗滤网完全干燥，将其紧贴集尘盒的滤网锁然后推入。

10 向下推动可水洗滤网。

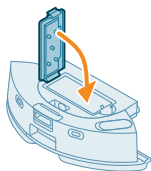

11 关闭可水洗滤网盖。

12 将集尘盒滑回到水箱中。

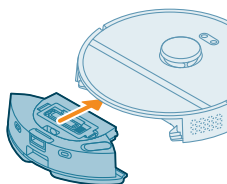

清洁水箱

1 按下水箱拆卸按钮，从扫拖机器人中拉出水箱。

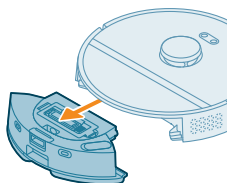

2 打开水箱盖。

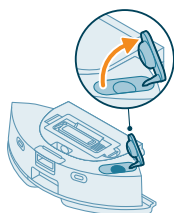

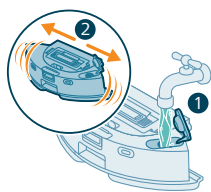

3 向水箱中注入自来水，并在水槽上方左右摇晃水箱。

4 务必将水箱内残留的水全部倒出。

5 用软布擦干水箱外部。

i 注意：请勿使用清洁剂。

⚠ 重要提示：请勿在洗碗机中清洗水箱。

6 将水箱的密封盖保持打开，使水箱内部晾干。

i 注意：请勿使用其他方式来干燥水箱。

7 将水箱插入扫拖机器人。

i 注意：确保水箱外部干燥。

i 注意：请勿使用清洁剂。

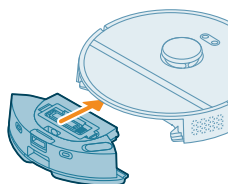
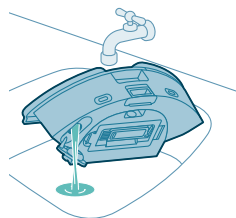

清洁主刷

1 将扫拖机器人倒置在平稳表面上。

2 同时按下刷盖的拆卸按钮。

3 提起并取出刷盖。

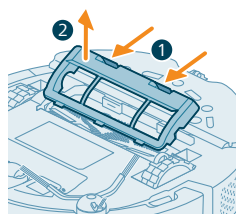

4 将主刷拉出。

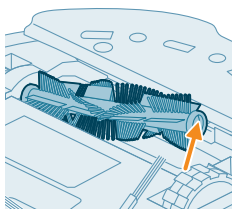

5 从集尘盒盖上卸下清洁工具。

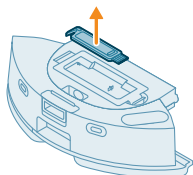

6 使用清洁工具剪断毛发。

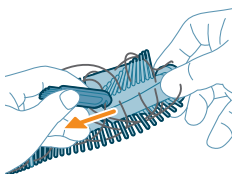

7 从主刷上取下毛发和污物。

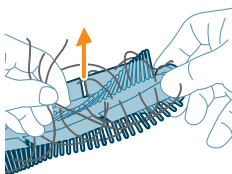

8 如果您将主刷末端的护盖取下，请将其放回。

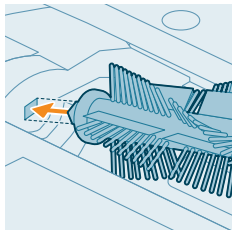

 提示：使用清洁工具的刷端清理主刷上的污物。

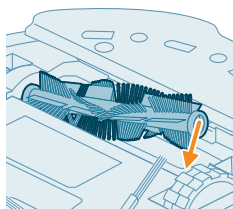

- 9 将主刷安装在正确位置。将方形桩与方形孔对齐，并将刷插入到位。

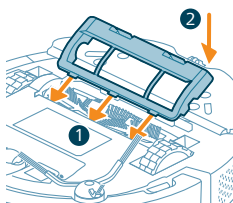

- 10 将刷盖放在正确的开口内。

- 11 将刷盖推入。

清洁边刷

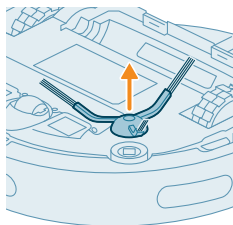

- 1 将扫拖机器人倒置在平稳表面上。
- 2 取下边刷。

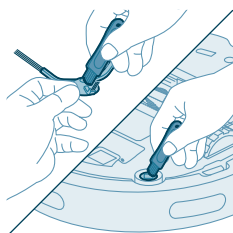

- 3 使用软毛刷（例如牙刷）清除边刷和扫拖机器人上的灰尘或绒毛。

 提示：可以使用清洁工具的刷端清除边刷和扫拖机器人上的灰尘或绒毛。

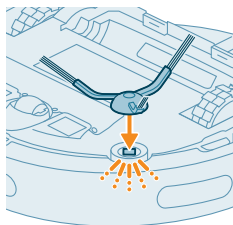

- 4 将边刷卡入扫拖机器人底部的恰当位置。

清洁主滚轮和前脚轮

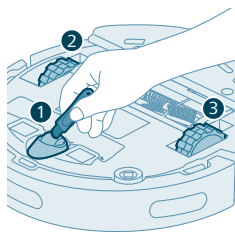

- 1 将扫拖机器人倒置在平稳表面上。
- 2 使用软毛刷（例如牙刷）清除前脚轮和主滚轮上的灰尘或绒毛。

 可以使用清洁工具的刷端清除滚轮上的灰尘或绒毛。

清洁传感器、触点和红外信号接收窗

为保持良好的清洁效果，必须经常清洁传感器、触点和红外信号接收窗。

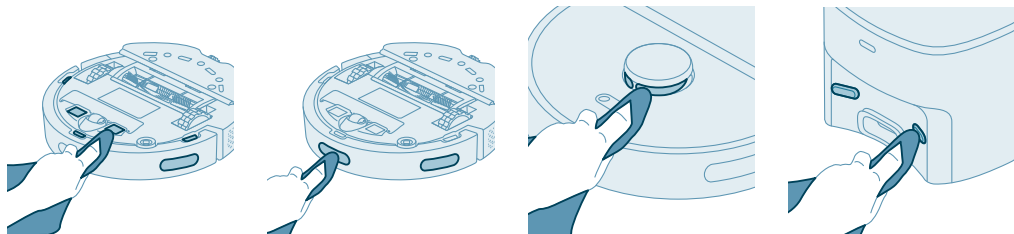

- 1 从电源插座上拔下基座的插头。
- 2 请使用非磨蚀性干软布。
- 3 清洁组件。

 注意：请勿使用清洁剂。

- 4 用干布擦干组件和表面。

 注意：请勿使用其他方式来干燥组件。

更换集尘袋

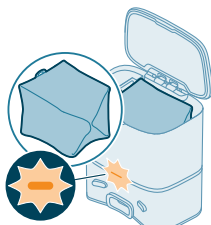

当自动清空座上的橙色 LED 灯闪烁时，表示集尘袋已满。

- 1 打开自动清空座盖。

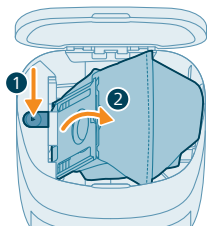

2 按释放按钮，将集尘袋固定架推到侧面。

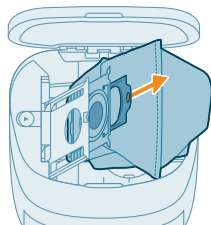

3 取下并弃置集尘袋。

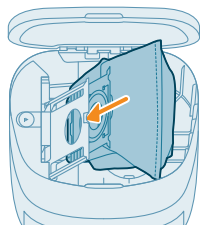

4 将集尘袋的纸板部分滑入集尘袋固定架。

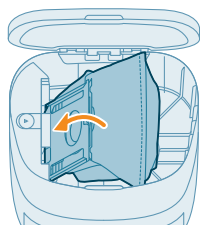

5 将集尘袋固定架推回到直立位置，直至听到“咔哒”一声。

6 关闭自动清空座盖。

i 有关从何处以及如何订购新集尘袋的信息，请参见本手册中的“更换”部分。

长期存放

1 将电池充满电。

2 将扫拖机器人存放在温度为 8°C 至 $+35^{\circ}\text{C}$ 的环境中。

用户界面信号及其含义

信号	信号描述	信号含义
	扫拖机器人的指示灯呈白色亮起。	扫拖机器人接通电源，或正在执行清洁周期。
	扫拖机器人的指示灯以白色和橙色交替闪烁。	扫拖机器人正在充电。
	扫拖机器人的指示灯呈橙色闪烁。	扫拖机器人出现故障或处于配对模式。
	基座的指示灯呈白色亮起。	基座已插入电源插座。

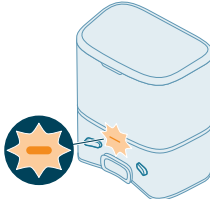
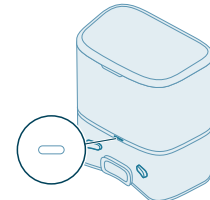
信号	信号描述	信号含义
	<p>基座上的指示灯呈橙色闪烁。</p>	<p>基座盖未盖好，s-bag 未安装在基座内，或 s-bag 已满。如果已执行上述检查但指示灯仍呈橙色亮起，请联系您所在国家/地区的客户服务中心。</p>
	<p>基座上的指示灯熄灭。</p>	<p>基座未插入电源插座。如果基座插入电源但产品未使用，则指示灯会熄灭以节省电量。</p>

重置/恢复扫拖机器人

同时按住扫拖机器人顶部的回站按钮和开/关按钮 15 秒钟，可重置/恢复扫拖机器人。

i 注意：重置/恢复扫拖机器人后，扫拖机器人需要重新连接到地图，并会删除应用程序中的相关设置。

更换

订购配件

如需购买配件或备件，请访问

www.philips.com/homerun2000 或联系 Philips 经销商。您还可以联系所在国家/地区的 Philips 客户服务中心（请参阅国际保修卡了解详细联系信息）。

替换部件：

XV1430 替换可水洗拖布

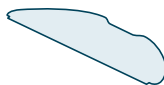

XV1433 保养套件，包括 2 个滤网、1 个主刷和 1 个边刷。

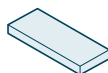

FC8022 集尘袋（防过敏 s-bag）



卸下充电电池

按照以下步骤取出充电电池。您也可以将扫拖机器人送往 Philips 服务中心，由其拆下充电电池。您可联系所在国家/地区的 Philips 客户服务中心，获取您附近的服务中心地址。

当您使用工具打开本产品时以及在您弃置充电电池时，请采取必要的安全保护措施。

警告：取出电池之前，请确保本产品与基座断开连接并且电池电量已耗尽。

- 1 启动扫拖机器人时，应将其置于房间内，不可从基座上启动扫拖机器人。
- 2 让扫拖机器人运转，直至充电电池电量完全耗尽，以确保在您取出并弃置充电电池前，其已完全放电。
- 3 拧下电池仓盖的螺钉，然后取下盖子。

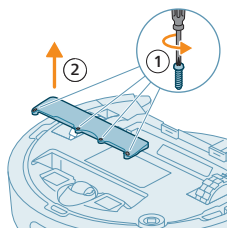

- 4 取出可充电电池，通过按下电池连接器上的小夹子松开电池连接器，断开电池连接。
- 5 将扫拖机器人和充电电池送往电子电器垃圾回收点。

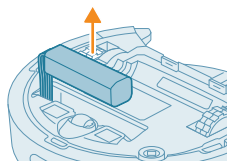

保修和支持

如需信息或支持，请访问 www.philips.com/support 或阅读保修卡。

您的扫地机器人经过精心设计和开发。如果出现意外，扫地机器人需要维修，您所在国家/地区的客户服务中心会在最短时间内帮您安排必要的维修服务，尽可能地为您提供便利。如果您所在的国家/地区没有飞利浦客户服务中心，请向当地的飞利浦经销商求助。

弃置和回收

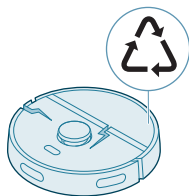

请勿将扫拖机器人按普通垃圾弃置处理。确保将其送到电气设备回收站。

故障处理方法

本章归纳了使用本产品时最常见的一些问题。如果您无法根据以下信息解决问题，请转到 Philips HomeRun 扫拖机器人应用程序或访问 www.philips.com/homerun2000，其中提供支持视频和常见问题解答。您还可以与所在国家/地区的客户服务中心联系。

问题	可能的原因	解决方法
扫拖机器人无法启动。	电池电量不足。	使用前在基座上为扫拖机器人充电。
	环境温度过低或过高。	扫拖机器人的使用温度应介于 8 °C 和 35 °C 之间。
扫拖机器人无法与应用程序配对。	扫拖机器人不再处于配对模式。	同时按住回站和开/关按钮，重新将扫拖机器人置于配对模式（指示灯将会呈橙色闪烁）。
	Wi-Fi 连接（信号）不佳。	将扫拖机器人放在 Wi-Fi 信号良好的区域。
	选择了错误的 Wi-Fi 网络。	确保选择正确的 Wi-Fi 网络。
	使用了错误的密码。	确保使用正确的 Wi-Fi 密码。
	在应用程序中选择了错误的扫拖机器人型号。	确保选择正确的扫拖机器人型号。
	下载了错误的应用程序	始终使用通过快速入门指南中的二维码下载的应用程序。
应用程序和扫拖机器人之间的连接中断。	扫拖机器人不在 Wi-Fi 信号的覆盖范围内。	等待扫拖机器人驶回到 Wi-Fi 信号良好的区域。

问题	可能的原因	解决方法
	扫拖机器人已进入睡眠模式。	如果扫拖机器人未返回到基座，它将进入睡眠模式。按住开/关按钮 3 秒或更长时间以唤醒扫拖机器人，然后使用应用程序或通过按下回站按钮让其返回到基座。
	Wi-Fi 密码已更改。	如果 Wi-Fi 详细信息已更改：将扫拖机器人重新添加到应用程序。
	Wi-Fi 网络名称已更改。	如果 Wi-Fi 详细信息已更改：将扫拖机器人重新添加到应用程序。
	应用程序帐户已更改。	如果帐户详细信息已更改，请将扫拖机器人重新添加到应用程序。
未收到包含验证码的电子邮件。	验证码电子邮件最多需要一分钟发送成功。	等待该电子邮件一分钟以上。
	电子邮件尚未发送。	单击“重新发送”按钮。
	电子邮件可能已经进入“垃圾邮件”文件夹。	查看“垃圾邮件”文件夹。（发件人电子邮件地址开头部分为：HomeRun_noreply@）。
	使用了错误的电子邮件地址。	检查使用的电子邮件地址是否正确。
	手机或计算机的互联网连接不佳，无法收到该电子邮件。	确保手机或计算机具有良好的互联网连接。
扫拖机器人找不到基座。	在清洁操作期间移动了基座。	将基座放回到清洁操作开始时所在的同一位置。
	基座未连接至电源。	将基座连接至电源。
	扫拖机器人和/或基座上的传感器变脏。	清洁扫拖机器人和基座上的所有传感器。
	禁区过于靠近基座	不保存过于靠近基座的禁区。

问题	可能的原因	解决方法
	放置基座的位置光线非常明亮。	不将基座放在光线非常明亮（如直射阳光）的位置，这可能会干扰红外信号。
扫拖机器人推开了基座。	基座未放置在靠近墙壁的位置。	放置基座时使背面朝向墙壁。
	扫拖机器人和/或基座上的传感器变脏。	清洁扫拖机器人和基座上的所有传感器。
	基座周围没有足够空间（每侧 0.5 米，前方 1.5 米）。	确保基座周围有足够空间。
扫拖机器人无法正常清洁。	扫拖机器人的集尘盒已满。	清空扫拖机器人的集尘盒。
	水箱没有水。	及时为水箱加水。
	障碍物卡在刷上。	清除刷上的所有障碍物。
	未清洁滤网。	定期清洁滤网。
	未装回滤网或未正确装回滤网。	正确装回滤网。
	需要更换可水洗拖布。	更换 XV1430 可水洗拖布。通过应用程序或在以下网站购买新的 XV1430 可水洗拖布 www.philips.com/homerun2000
扫拖机器人在拖地过程中不用水或用水很少。	设置的拖地湿度水平太低。	在应用程序中设置更高的拖地湿度水平。
拖布流出的水过多/扫拖机器人让地板过湿。	设置的拖地湿度水平太高。	在应用程序中设置更低的拖地湿度水平。 ⚠ 重要提示： 对于对拖地敏感的硬地板，例如镶木地板，请在应用程序中将拖地湿度水平设置为最低。

问题	可能的原因	解决方法
扫拖机器人漏掉清洁区域/扫拖机器人未清洁整个区域/扫拖机器人开始漏掉特定位置	扫拖机器人的传感器变脏。	使用干布清洁扫拖机器人的传感器。
	扫拖机器人在抛光的湿滑地板上工作。	在扫拖机器人开始清洁之前，确保地板干燥。
	扫拖机器人无法到达被家具或障碍物阻挡的特定区域。	通过将家具和小物品放在适当位置，将要清洁的区域收拾干净。
	清洁区域不整齐。	在扫拖机器人开始清洁之前，收走地板上的小物品，将清洁区域收拾干净。
	扫拖机器人在禁区和免拖区附近保持安全界限，这可能导致扫拖机器人不会穿过特定区域。	在应用程序中将禁区或免拖区设置得更小一点。
扫拖机器人因吸入电缆而被堵塞。	地板上有扫拖机器人无法检测到的电缆。	停止扫拖机器人并卸下刷盖。取出主刷并检查是否有物体卡在边刷上：卸下边刷，取下电缆，重新连接边刷。开始清洁操作之前，收起地板上的所有电缆。
扫拖机器人从楼梯上坠落。	扫拖机器人底部的防跌落传感器变脏。	清洁扫拖机器人底部的防跌落传感器。 如果扫拖机器人仍然从楼梯上坠落，可在应用程序的楼梯顶部绘制一堵虚拟墙。
	有物体放在了楼梯最高的一级台阶上，扫拖机器人检测到了该物体，并因此认为可以安全行驶。	移除放在楼梯最高一级台阶上的任何物体。
扫拖机器人无法快速充电或放电。	存放扫拖机器人的位置温度太高或太低。	在 8 ° C 至 35 ° C 之间的温度下充电和存放扫拖机器人。

问题	可能的原因	解决方法
自动清空座不从扫拖机器人中收集灰尘。	未装回集尘袋或未正确装回集尘袋。	将集尘袋正确放入自动清空座中。
	集尘袋已满。	在自动清空座中放置一个空集尘袋。
	在应用程序中激活了安静模式或勿扰设置。	在应用程序中取消选择安静模式或勿扰设置。
水箱内积聚泡沫，扫拖机器人移动不正常。	自动清空座入口堵塞。	清洁自动清空座入口。
	向水箱中添加了清洁剂，导致扫拖机器人打滑。	切勿再向水箱中添加清洁剂。清洁扫拖机器人及其滚轮，包括彻底冲洗水箱。
扫拖机器人发出异常噪音。	未装回滤网或未正确装回滤网。	检查是否正确装回了滤网。
	扫拖机器人清除了一块坚硬的污垢，这块污垢正在集尘盒内部移动。	倒空集尘盒。
刷不再转动。	毛发卡在主刷上。	用扫拖机器人附带的刷清洁工具清除毛发。
	其他障碍物卡在刷上。	清除刷上的其他障碍物。
	主刷未正确装回。	卸下主刷并重新安装。
边刷变形。	可能有异物卡在了边刷上。	如果未正确装回主刷：将方轴重新正确安装到方孔中。
		通过应用程序或在以下网站购买新的边刷 www.philips.com/homerun2000
扫拖机器人无法行驶到黑色地板上。	扫拖机器人将漆黑地板视为坠落危险 - 防跌落传感器启用。	确保在具有漆黑地板的房间内开灯。
		清洁扫拖机器人底部的防跌落传感器。

问题	可能的原因	解决方法
设置了清洁方案，但扫拖机器人不按照该方案开始清洁。	可能启用了“勿扰”功能。	在应用程序中检查是否在设定清洁方案的同时启用了“勿扰”功能。
	扫拖机器人处于睡眠模式。	确保扫拖机器人正在基座上充电。 如果扫拖机器人未返回到基座，它将进入睡眠模式。按住开/关按钮 3 秒或更长时间以唤醒扫拖机器人，然后使用应用程序或通过按下回站按钮让其返回到基座。
	在应用程序中选择了错误的时区。	您可以在应用程序“配置文件”下方的“我的帐户”中更改时区。
	扫拖机器人与 Wi-Fi 网络的连接中断。	确保 Wi-Fi 网络正常。
	扫拖机器人电池的电量已耗尽。	确保将基座连接到电源。
无法登录扫拖机器人应用程序帐户。	电子邮件地址已经更改。	如果电子邮件地址已经更改，请创建新的应用程序帐户。
	密码错误。	输入正确的密码。
		如果忘记了密码，请单击“忘记密码”并按步骤操作。
	连接了错误的国家/地区。	在应用程序中选择正确的国家/地区。
不断收到有关应用程序或固件更新的弹出消息。	未安装应用程序更新或固件更新。	为了持续改进扫拖机器人，我们建议安装所有更新。
我所在的国家/地区无法使用 Philips HomeRun 扫拖机器人应用程序。	VPN 可能阻止访问相应的国家/地区信息。	禁用您所使用的任何 VPN 服务。
	Google 或 Apple 帐户可能设置为其他国家/地区。	更改 Google 或 Apple 帐户信息以便与您购买扫拖机器人的国家/地区相匹配。

问题	可能的原因	解决方法
固件更新失败。	电池电量过低	扫拖机器人的电池电量必须高于 20% 才能安装更新。
	扫拖机器人不在基座上	在安装更新时，确保扫拖机器人正在基座上充电。
	Wi-Fi 信号不佳。	确保扫拖机器人位于 Wi-Fi 信号很强的位置
扫拖机器人已完成地图绘制，但我在应用程序中未看到地图。	扫拖机器人未从基座开始和结束操作。	要创建地图，请确保扫拖机器人在基座上开始并完成创建过程。在应用程序中保存地图后，扫拖机器人即可以脱离基座开始使用。
	扫拖机器人在绘制地图时被卡住或堵住。	将扫拖机器人放回基座，重启绘制地图流程。确定扫拖机器人被卡住的位置，移除该处的所有障碍物或禁止扫拖机器人进入该区域。地图绘制完成后，您可以创建禁区，防止扫拖机器人再次进入该区域。
我的地图在应用程序中丢失。	地图数量已达到上限。	扫拖机器人识别出新环境时，它会创建新地图。如果已经有 5 份地图，扫拖机器人会覆盖旧地图。如果想要确保扫拖机器人不覆盖某份地图，请在应用程序中锁定该地图。您可以同时锁定 3 份地图。
我不想使用 WiFi 功能。	在您的设备上可以关闭 WiFi 功能。	若要关闭扫拖机器人的 WiFi 功能，请按下机器人正面的缓冲装置和回站按钮 10 秒。在无 WiFi 的情况下，基本功能仍可使用，但要想使用全部功能，强烈建议将扫拖机器人与 WiFi 配对。

內容

簡介	1196
產品概要	1197
第一次使用前	1198
使用前準備	1199
機器人充電	1200
下載應用程式，完成註冊，接著連線到 Wi-Fi	1201
聲音指示	1203
設定語音警示的語言	1203
自動吸塵機器人運作方式	1203
建立地圖	1203
搭配限定清潔分區，告訴機器人哪些地方不要清潔	1204
自動吸塵機器人清潔方式	1205
設定清潔偏好設定、進階設定和清潔順序	1205
使用自動吸塵機器人	1206
準備進行清潔行程	1206
透過應用程式啟動您的第一次清潔編程	1207
不搭配應用程式使用機器人	1208
您的機器人清潔模式	1208
返回機座	1208
自動充電並繼續	1208
清潔與維護	1209
保養時機	1209
如何清潔拖地墊與集塵盒	1209
清潔水箱	1212
清潔主要拖地刷	1213
清潔側邊刷	1215
清潔主要輪子與前腳輪	1216
清潔感應器、接點和 IR 訊號窗口	1216
更換集塵袋	1217
長期儲存	1218
使用者介面訊號及其意義	1218
重設/恢復機器人	1219
更換	1219
訂購配件	1219
取出充電式電池	1220
保固與支援	1221
棄置與回收	1221
疑難排解	1221

簡介

恭喜您成為 Philips HomeRun 2000 系列自動吸塵機器人使用者！若要充分發揮這台機器人的功效與存取操作所有進階功能，您可以下載及安裝 Philips HomeRun 機器人應用程式。您也可以在應用程式中找到支援影片和常見問題，或是造訪 www.philips.com/homerun2000。

第一次使用機器人前，請詳閱盒中另外附上的安全手冊，並妥善保存以備日後查閱。

產品概要

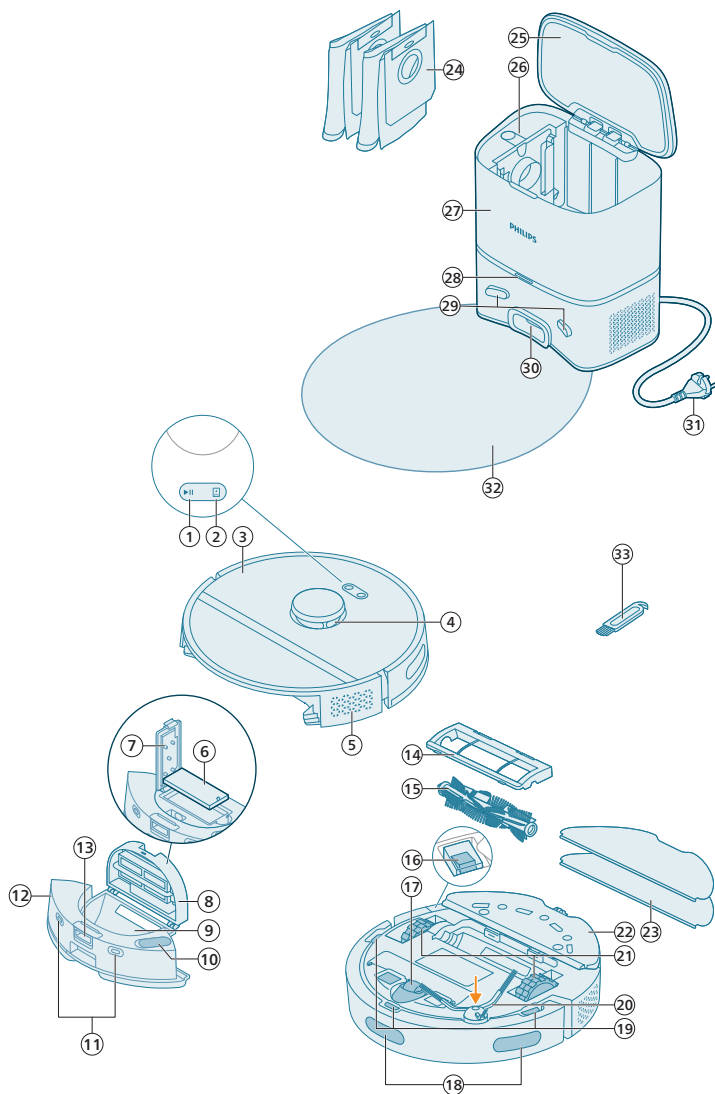

- 1 開始/停止按鈕
- 2 歸位按鈕
- 3 頂蓋
- 4 360° 雷射導航 (LiDAR)
- 5 出風口
- 6 可水洗濾網

- 7 可水洗濾網蓋
- 8 集塵盒蓋
- 9 集塵盒
- 10 注水口
- 11 充電接點 (機器人)
- 12 水箱
- 13 水箱的鬆開按鈕
- 14 拖地刷護罩
- 15 主要拖地刷
- 16 電源開/關
- 17 前腳輪
- 18 避開懸崖和牆壁的感應器
- 19 防跌感應器 (3x)
- 20 側邊刷
- 21 主要輪子
- 22 拖地墊固定座
- 23 可水洗拖地墊 (2x)
- 24 集塵袋 (2x)
- 25 桶蓋
- 26 集塵袋槽
- 27 自動清空機座
- 28 指示燈
- 29 充電接點 (機座)
- 30 自動清空進入口
- 31 電源線插座
- 32 底墊
- 33 拖地刷清潔工具

第一次使用前

- 1 從箱子裡取出產品，並拆掉所有包裝。
- 2 卸下保護罩。
- 3 如果發現任何明顯損壞，請前往網站 www.philips.com/support，或聯絡您所在國家/地區的客戶服務中心。

使用前準備

📌 選擇最佳機座安裝位置的秘訣：

- 絕對不可將機座放在強烈陽光下或家具底下。這樣做將會擋住協助機器人找到返回機座的紅外線訊號。
- 將機座安裝在靠牆的水平表面上。
- 安裝機座於硬質地板上。
- 絕對不可將機座放在樓梯或熱源(暖氣)附近。
- 安裝在良好 WiFi 覆蓋範圍的位置。

安裝機座

- 1 將機座安裝至用於放置的正確尺寸。

i 注意：機座側邊保留 0.5 公尺的空間，機座正前方保留 1.5 公尺的空間。

- 2 將機座連接至電源。
- 3 確認電源線的剩餘部分妥善收納於機座後邊，以免機器人走動時壓到這些纜線。
- 4 將集塵袋放入機座的集塵袋隔間。

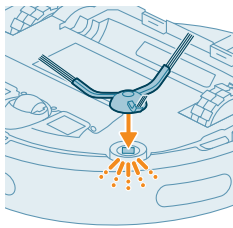
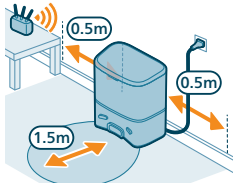

安裝拖地墊固定架、可水洗拖地墊及側邊刷

- 1 在機器人底端，將側邊刷壓入正確位置裝妥。

- 2 將拖地墊固定架裝到機器人水箱底端。

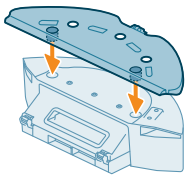

- 3 將可水洗拖地墊的直邊滑入正確的拖地墊固定架插槽。

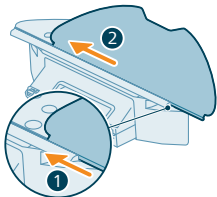

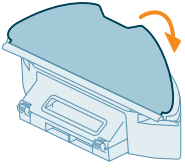

- 4 將可水洗拖地墊裝到拖地墊固定架的魔鬼氈材質部分。

機器人充電

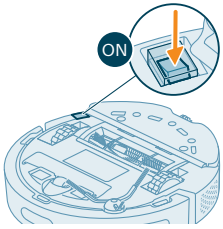

- 1 按下機器人底端的電源開/關，開啟機器人電源。
- 2 將機器人轉到正確位置，並放在機座正前方的地板。
- 3 確認機座已經正確連接至牆上插座。

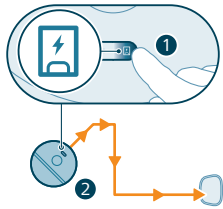

- 4 按下歸位按鈕，機器人走向機座的正確位置。
- 5 等候機器人充飽電。

如果電池電力耗盡，機器人將無法自行走到正確位置。在這個情況下，請依照下列步驟操作：

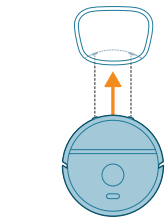

- 1 將機器人轉到正確位置，並放在機座正前方的地板。水箱應該面向機座。
- 2 對齊機器人水箱的充電接頭與機座上的充電接頭。

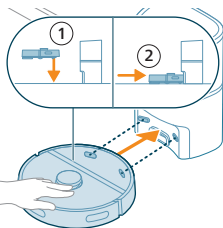

- 3 將機器人推進機座，讓機器人充電接頭接觸到機座的充電接頭。

i 注意：確認機器人位於正確的位置，並已開始充電。機器人頂端的兩顆按鈕緩慢閃爍。如果電池電量用盡，機器人可能會過一會才亮燈，表示正在充電。

i 注意：即使這是機器人第一次接受充電，機座都會啟動吸塵清空機器人。這是正常充電程序，不是錯誤。

- 4 等候機器人充飽電。

i 注意：第一次使用前，請務必讓機器人充飽電。

i 注意：機座 LED 也會亮燈，表示機器人正在充電。

下載應用程式，完成註冊，接著連線到 Wi-Fi

應用程式內容

您可以使用 Philips HomeRun 機器人應用程式操作機器人。應用程式可以用來管理機器人，以及提供說明與支援：

- 1 如何使用影片。
- 2 完整的使用手冊。
- 3 常見問題 (FAQ)。
- 4 聯絡客戶服務中心。
- 5 建立您家中的地圖。
- 6 選取要清潔哪些房間。
- 7 分別為每個房間選擇不同的清潔模式和設定。
- 8 檢視即時的清潔行程狀態，並查看電池電量。
- 9 接收通知與警示。
- 10 排程清潔行程。
- 11 查看保養狀態，並尋找更換零件。

下載應用程式

- 1 掃描機器人左側或包裝上的 QR 碼即可下載 Philips HomeRun 機器人應用程式。

或者：

在 Apple App Store 或任一 Android App Store 中搜尋「Philips HomeRun 機器人應用程式」。

- 2 下載並安裝應用程式。
- 3 請依照應用程式的說明操作。



重新註冊個人帳戶

您可以註冊個人帳戶，享有下列好處：

- 從一部以上的裝置控制機器人，像是智慧型手機和平板電腦，或是加入家中多位使用者。
- 儲存重要資料的備份，例如家中專用的自訂清潔計劃。

i 注意：如果您換手機，並且沒有帳戶，則您將失去所有的自訂清潔計劃。

i 重要事項：Philips 重視且尊重您的隱私權。請先在應用程式中參閱我們的隱私權聲明 (連結)，再進行註冊。



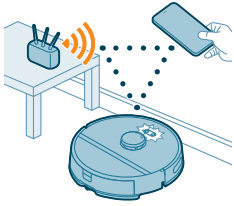

設定 Wi-Fi 連線

i 開始作業之前：確認機器人與行動裝置都位於訊號良好的 Wi-Fi 覆蓋範圍。

- 1 在應用程式中，按下「新增機器人」按鈕，再依照說明進行操作。
- 2 在應用程式中，配對機器人與 WiFi。確保您手邊有 WiFi 密碼。

- 3 同時長按開始/停止按鈕及歸位按鈕三秒鐘。這兩顆按鈕將閃爍橘燈，表示機器人正在 Wi-Fi 設定模式。
- 4 如果應用程式中未顯示網路，則可按一下「加入」按鈕，連結至「**Philips robot**」(Philips 機器人) 網路。

i 注意：如果應用程式中未顯示「加入」按鈕，請結束應用程式，並前往行動裝置「設定」中的 WiFi。您可以從中選取「**Philips robot**」網路，並進行連線。

i 注意：您的機器人可以連接到 2.4GHz 和 5GHz 頻率的 WiFi 頻帶。



如果 Wi-Fi 配對失敗：

- 檢查 Wi-Fi 連線。
- 檢查確認是否選擇了正確機型。
- 檢查確認是否輸入正確的 Wi-Fi 密碼。
- 檢查是否機器人仍處於 Wi-Fi 設定模式。

i 注意：當機器人的兩顆按鈕仍閃爍橘燈，即可確認仍在設定模式。

i 注意：如果無法解決問題，請造訪網站 www.philips.com/homerun2000 瀏覽支援資訊和客戶服務中心的聯絡詳細資料。

聲音指示



- 機器人的語音警示語言可從英文變更成您的在地語言。若要變更語言，請下載應用程式，並透過 Wi-Fi 連線到機器人，這樣就能下載新語言。
- 應用程式將在機器人需要留意時發出警示與提醒通知。這樣能確保您即時掌握全面狀況，即使機器人是在您外出離家時進行清潔。

設定語音警示的語言

1 機器人順利連上 Wi-Fi 之後，您隨即可設定語音警示的語言。

- 1 確認機器人已經與應用程式完成連線。
- 2 您可以從應用程式的兩個位置，找到可用來變更語音警示語言的選項。
 - 在系統要求您命名機器人的相同應用程式畫面中。
 - 或者按右上角的設定圖示，然後選擇「機器人設定」索引標籤。
- 3 接著從中選擇語音警示語言。

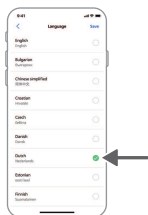

自動吸塵機器人運作方式

建立地圖

地圖運作方式

機器人會走遍所有房間，而雷射導引會快速掃描這些房間，建立此地板的地圖 。

地圖編輯

在應用程式中，您可以使用「地圖編輯」進行下列工作：

- 編輯房間 (合併/劃分房間、命名房間)，自訂每個房間的機器人清潔日常程序。
- 設定限定區域，指定機器人可以清潔與不可以清潔的位置。
- 建立家中個別地板的地圖，最多可以儲存 5 張地圖。使用本產品時，其會在用於新環境時產生新地圖。如有任何地圖是您經常使用且不希望意外遭到覆寫，您可以加以鎖定，最多 3 張地圖。

準備要建立地圖的房間中

開始建立地圖之前，請確認先完成下列事項：

- 收納整理此區域。
- 將家具放在適當位置。
- 移開凌亂與小型障礙物。

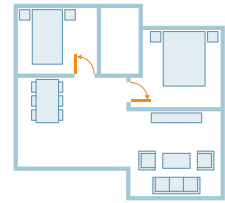
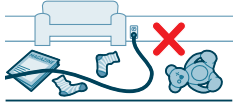

- 打開屋內全部的門，並關閉通往外面的門。

i 重要事項：確認機器人在使用期間不會被擋住。

建立並編輯地圖



i 重要事項：機器人在建立地圖期間不會執行清潔。

- 1 若要建立地圖，請在將機器人與應用程式配對後或之前未建立地圖時，直接按一下主畫面中的「建立地圖」。或按一下右上角的設定圖示，選取「我的地圖」，然後選取右上角的「+」圖示。然後請依照應用程式的說明操作。
- 2 若要編輯地圖，請選取主畫面中的地圖圖示，或按一下右上角的設定圖示，選取「我的地圖」，然後為要編輯的地圖選取「編輯地圖」。

搭配限定清潔分區，告訴機器人哪些地方不要清潔

在應用程式中，您可以設定限定區域，指定機器人可以清潔與不可以清潔的位置。

虛擬牆壁和「不前進」分區

如果您不希望機器人前往的區域，請為其建立虛擬牆壁  和「不前進」(No-Go) 分區 。下面列出建立虛擬牆壁和「不前進」(No-Go) 分區的用途範例：

- 保護易碎物品。機器人偵測不到鞋子、玩具或纜線等小障礙物，也偵測不到發光、透明 (例如玻璃) 或深色的障礙物或平面。
- 防止機器人在進行清潔時卡住。

i 注意：機器人可能會被厚地毯、有流蘇的地毯，或者浴室中的極輕地墊類物品卡住。此外，機器人無法偵測出地板上的纜線。

- 保護機器人。

i 注意：自動吸塵機器人應遠離液體和潮濕區域，例如寵物碗與植栽托盤。

i 重要事項：虛擬牆壁和「不前進」(No-Go) 分區不應用於阻止機器人進入危險區域。

i 重要事項：虛擬牆壁和「不前進」(No-Go) 分區不應造成機器人無法返回機座。

「不拖地」分區

建立「不拖地」(No-Mop) 分區  防止機器人對地毯或地墊進行拖地。

i 注意：如果已經裝上拖地墊固定架，機器人會避開「不拖地」分區。如果未裝上拖地墊固定架，機器人會吸塵清理「不拖地」分區。

自動吸塵機器人清潔方式

您可在應用程式中選取下列清潔日常程序：

日常程序	說明
一般	<p>可為您的一般日常清潔程序提供定期清潔功能。機器人會根據您在清潔計劃中指定與儲存的設定清潔每個房間。</p> <p>如果無法識別環境，機器人會根據上次設定的模式來對應環境並進行清潔。如果是具有拖地功能但未安裝拖把的模式，則機器人不會送水。清潔完成後，機器人會返回機座。</p>
室溫分區	<ul style="list-style-type: none"> - 房間：機器人清潔一個房間，或是依照指定順序清潔多個房間。 - 分區：機器人清潔房間中的指定分區。 <p>選取上述任一個選項之後，您就可以選取清潔模式並微調清潔偏好設定，以及進階設定。</p>

設定清潔偏好設定、進階設定和清潔順序





在應用程式中，您可以分別為每個房間選取五種不同的清潔模式。這些是可以用於大多數情況的標準模式。您可以微調清潔偏好設定與進階設定，自訂自己的清潔模式。

清潔模式

模式	說明
吸塵與拖地	<p>機器人同時對地板進行吸塵與拖地。這個模式適用於硬質地板的定期清潔工作。</p> <p>⚠ 重要事項：如果拖地清潔拼花地板等敏感的硬質地板，請在應用程式中設定最低水位。</p>
吸塵	<p>機器人只對地板進行吸塵處理。這個模式可用於不應進行拖地的區域。</p>
拖地	<p>機器人只對地板進行拖地處理。</p>
安靜拖地	<p>機器人會以最小噪音模式進行清潔。吸力將會調低，聲音警示也會靜音。</p>
強效拖地	<p>機器人可同時對地板進行最大功率的吸塵與拖地。這個模式可用於徹底清潔小規模區域。</p> <p>請注意，建議您不要用這種模式清潔較大區域。機器人會通過這個區域 5 次，因此清潔時間與電池使用量將大幅提升。</p>

清潔偏好設定

您可以分別為各種清潔模式微調下列清潔偏好設定：

設定	說明
吸力	<p>變更吸力：</p> <ul style="list-style-type: none"> - 低度 : 可以在低耗能且低噪音的條件下，快速進行清潔。 - 一般 : 適用於定期清潔，以及在硬質地板上，以能率和效率之間達到最佳平衡的條件下，有效去除細微灰塵。 - 濃 : 可用於徹底清潔大片地板。單次充電時的清潔效果遠大於最大模式。 - 最大 : 清除碎屑等大片髒污的理想選擇。強力吸力可去除深藏在地毯與縫隙的細微灰塵粒子。
拖地濕度 	<p>決定從電子水箱汲水至拖把的流量速率。</p> <div style="background-color: #cccccc; padding: 5px; margin: 5px 0;">⚠ 重要事項：請勿在水箱中加入熱水或清潔劑。</div> <ul style="list-style-type: none"> - 低：可拖地清潔拼花地板等敏感地板材質。結合吸塵與拖地處理，移除細微灰塵的效果比單獨使用吸塵處理更好。 - 中：最適合用於定期乾溼清潔。拖把會移除表面髒污與細菌，保持家中衛生與健康。 - 高：適用於一塵不染乾淨居家。建議啟用這項設定，同時設定 2 或 5 次清潔路徑重複，以達到強效清潔。
清潔路徑重複	<p>指定重複次數。一般清潔只需要一個路徑就能完成。機器人可以經過編程，採用 2 個或 5 個強力清潔專用路徑。建議您只對特定清潔區域採用這個選項，因為這個選項會影響到清潔持續時間。</p>

進階設定

您可以在應用程式中設定自己的清潔順序，只需按一下右上角的設定圖示並選取「清潔順序」即可。

使用自動吸塵機器人

準備進行清潔行程

在啟動機器人進行其清潔行程之前：

- 1 在機器人底端，將側邊刷壓入正確位置裝妥。

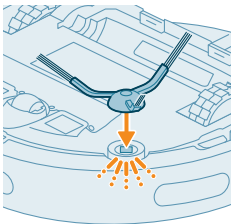

- 將拖地墊固定架裝到水箱底端。

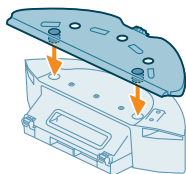

- 將可水洗拖地墊的直邊滑入正確的拖地墊固定架插槽。

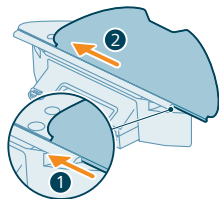

- 將可水洗拖地墊裝到拖地墊固定架的魔鬼氈材質部分。

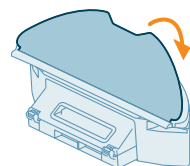

▲重要事項：拖地墊固定架可以拆下。但是在使用裝有拖地墊固定架的機器人時，可水洗拖地墊一定要裝到拖地墊固定架中，即使機器人並不執行拖地作業。以防地板和拖地墊固定架在使用期間損壞。

- 移除地板上的所有纜線、電線、導線，以及像是鞋子與玩具等小型障礙物，避免機器人被纏住。
- 打開屋內全部的門。
- 預濕拖把以達最佳清潔效果。

透過應用程式啟動您的第一次清潔編程

開始

- 開啟應用程式。
- 選取清潔編程：一般、房間或分區。
- 按下「開始」圖示。

1 注意：確保機器人上的電源開/關設定為「開」(on) 位置 (「I」)。

1 注意：如果電池電量過低，清潔作業將無法啟動。等候機器人充電完成，再開始進行清潔行程。

停止

- 在應用程式中，按下「暫停」圖示。機器人停止。
- 再度按下「開始」圖示。機器人繼續執行。
- 按下「返回」圖示。機器人返回機座。

不搭配應用程式使用機器人

1 注意：為了達到最佳體驗，建議您使用應用程式。

如未搭配應用程式，您可以使用機器人的兩顆按鈕進行操控：

- 開始/暫停按鈕
 - 長按 (持續 3 秒) 即可開啟和關閉機器人。
 - 短按可開始清潔或暫時停止清潔。再次按下可繼續進行清潔。
- 歸位按鈕
 - 短按 (機器人不在清潔作業)：機器人將尋找機座並進行充電。
 - 短按 (機器人在清潔作業)：機器人將停止清潔。再度短按：機器人會返回機座並進行充電。
 - 短按 (機器人走向機座時)：機器人將暫停返回機座。再次按下，可讓機器人走向機座。

1 注意：若要停用機器人的 WiFi 功能，請按住機器人正面的緩衝墊和歸位按鈕 10 秒。基本功能在無 WiFi 的情況下仍可使用，但為了完全存取所有功能，我們強烈建議將機器人與 WiFi 配對。

如果是手動操作，機器人將吸塵處理與拖地。不過，如果水箱已空或未安裝拖地墊固定架，則機器人將無法拖地。

您的機器人清潔模式

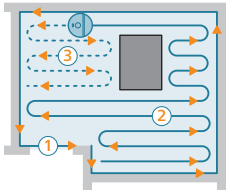

機器人會以結構化方式清潔家中。機器人會逐一清潔房間，而且總是先從房間的邊緣開始清潔，再處理剩餘的地面。

返回機座

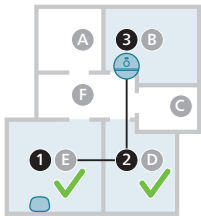

機器人完成清潔行程之後，將自動回到機座充電。

自動充電並繼續

進行清潔時如果發生電池電量不足 (<20%) 的情形，機器人會自動返回機座充電。當電池充電完成之後，機器人會自動從先前離開的位置繼續進行清潔。

您可以在應用程式中停用此功能，方法是按一下右上角的設定圖示，然後開啟或關閉「繼續清潔」選項。

清潔與維護

保養時機

項目	清潔	更換
可水洗拖地墊	每次使用後	3 到 6 個月
主要拖地刷	每月	6 到 12 個月
可水洗濾網	每月	3 到 6 個月
側邊刷	每月	6 到 12 個月
主要輪子和前腳輪	每月	-
360° 雷射導航 (LiDAR) 感應器	每月	-
感應器：	每月	-
- 紅外線訊號感應器		
- 防跌感應器 (3x)		
機器人和機座充電接點	每月	-
可偵測集塵盒與水箱位置的感應器	6 個月	-
集塵盒	清空每次使用後的集塵盒	

如何清潔拖地墊與集塵盒

清潔可水洗拖地墊

- 1 從魔鬼氈材質部分拉下可水洗拖地墊。

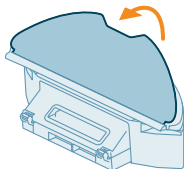

- 2 將可水洗拖地墊的直邊拉出插槽。

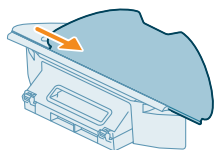

- 3 使用清水沖洗並清潔可水洗拖地墊，或將其放入洗衣機進行清潔。

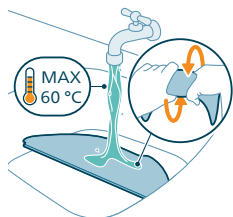

- 4 風乾可水洗拖地墊。

i 注意：絕對不可對拖地墊使用其他乾燥方式。

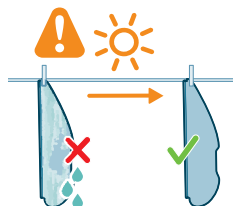

清潔集塵盒和可水洗濾網

- 1 拉出水箱和集塵盒。

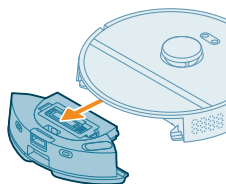

- 2 打開集塵盒的蓋子。

i 注意：切勿搞混集塵盒的擋門與可水洗濾網蓋。

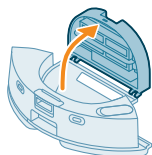

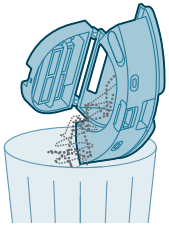

3 從集塵盒中倒出灰塵。

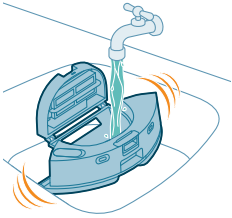

4 將集塵盒放在水龍頭下沖洗。



5 風乾集塵盒。

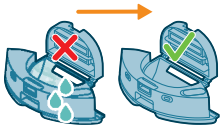

6 打開可水洗濾網蓋。

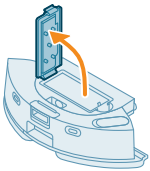

7 拉出可水洗空氣濾網。

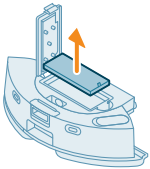

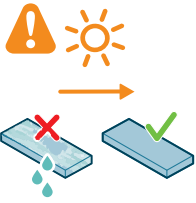

8 用清水沖洗可水洗濾網後風乾。

i 注意：絕對不可使用清潔劑。

i 注意：絕對不可對可水洗濾網使用其他乾燥方式。

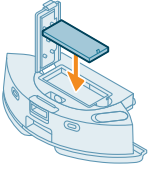

9 確保可水洗濾網完全乾燥，然後將其停靠在集塵盒濾網固定鈕，然後朝內推入。

10 將可水洗濾網往下推。

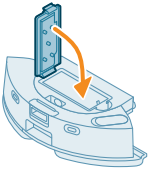

11 關上可水洗濾網蓋。

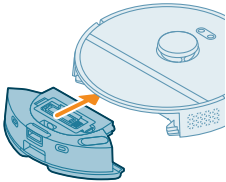

12 將集塵盒滑入水箱中。

清潔水箱

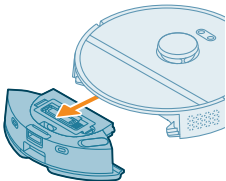

1 按下水箱釋放鈕，並將水箱從機器人中拉出。

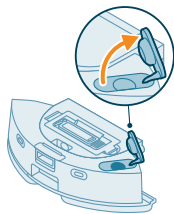

2 打開水箱的蓋子。

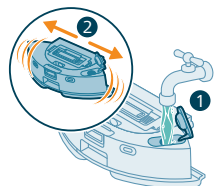

3 使用自來水注入水箱，然後搖晃倒入水槽。

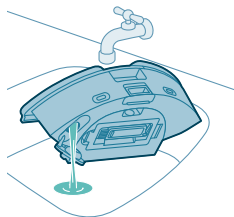

4 倒空水箱中殘餘的任何水。



5 使用抹布擦乾水箱外側。

i 注意：絕對不可使用清潔劑。

⚠重要事項：絕對不可使用洗碗機來清洗水箱。

6 持續打開水箱封蓋，讓水箱內部風乾。

i 注意：絕對不可對水箱使用其他乾燥方式。

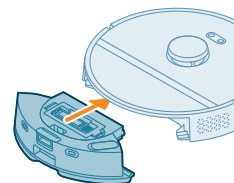

7 將水箱插入機器人中。

i 注意：確定水箱外側乾燥。

i 注意：絕對不可使用清潔劑。

清潔主要拖地刷

1 將機器人上下顛倒放置在平坦穩定的表面。

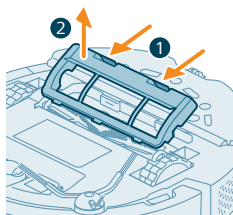

- 2 同時壓下拖地刷護罩的鬆開按鈕。
- 3 抬高並取出拖地刷護罩。

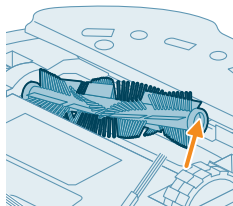

- 4 拉出主要拖地刷。

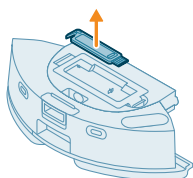

- 5 從集塵盒蓋中拆下清潔工具。

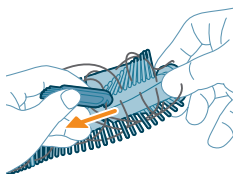

- 6 使用清潔工具剪斷毛髮。

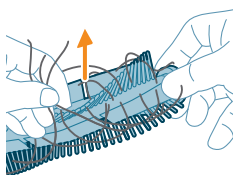

- 7 清除主要拖地刷上的毛髮和其他灰塵。

 提示：使用清潔工具的刷毛端，清除主要拖地刷的灰塵。

- 8 如果已經從主要拖地刷拆下尾端蓋，請將其裝回。

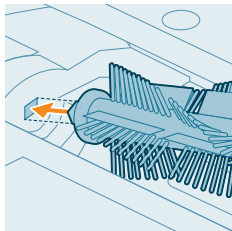

- 9 將主要拖地刷安裝在正確位置。對準正方形支柱與正方形孔洞，再將刷子插入定位。

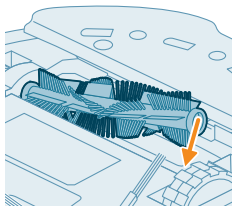

- 10 拖地刷護罩的邊緣放入正確的中空處。

- 11 將拖地刷護罩朝內推進。

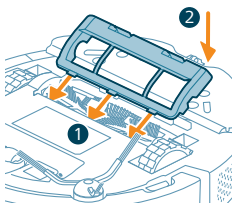

清潔側邊刷

- 1 將機器人上下顛倒放置在平坦穩定的表面。

- 2 取下側邊刷。

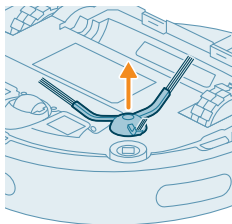

- 3 使用軟毛刷子 (例如，牙刷) 清除側邊刷和機器人的灰塵或地墊。

 提示：您可以使用清潔工具的刷毛端清除側邊刷和機器人的灰塵或地墊。

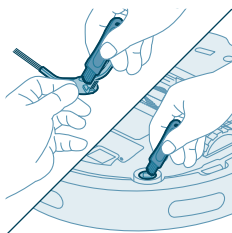

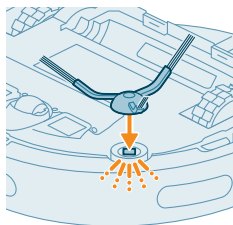

- 4 在機器人底端，將側邊刷壓入正確位置裝妥。

清潔主要輪子與前腳輪

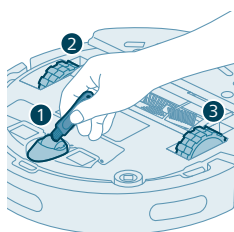

- 1 將機器人上下顛倒放置在平坦穩定的表面。
- 2 使用軟毛刷子 (例如，牙刷) 清除前腳輪和主要輪子的灰塵或地墊。

i 您可以使用清潔工具的刷毛端清除這些輪子的灰塵或地墊。

清潔感應器、接點和 IR 訊號窗口

若要維持良好的清潔效能，您必須時常清理感應器、接點和 IR 訊號出口。

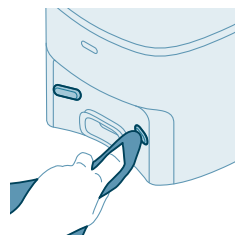
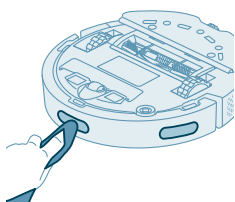
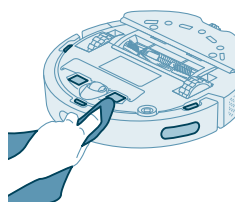

- 1 將機座拔離牆上插座。
- 2 使用柔軟且非磨蝕性的乾布。
- 3 清潔組件。

i 注意：絕對不可使用清潔劑。

- 4 使用乾布擦乾組件和各個表面。

i 注意：絕對不可對組件使用其他乾燥方式。

更換集塵袋

自動清空機座 LED 閃爍橘燈，表示集塵袋已滿。

1 打開「自動清空」機座的蓋子。

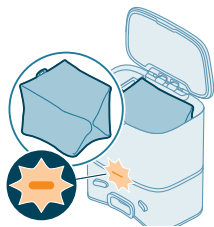

2 按下釋放鈕，將集塵袋固定架推向旁邊。

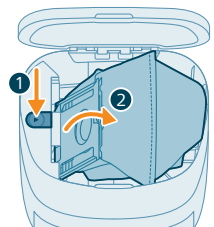

3 拔下並棄置集塵袋。

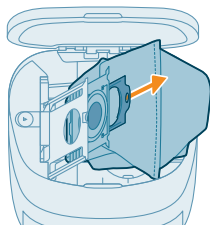

4 將集塵袋的紙板部分滑到集塵袋固定架上。

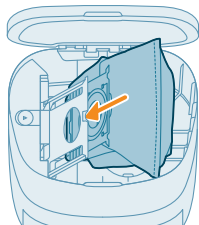

5 將集塵袋固定架推到直立位置，直到聽見喀一聲。

6 關閉「自動清空」機座的蓋子。

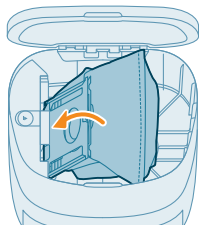

i 如需購買新集塵袋的地點與方式的詳細資訊，請參閱手冊中的「更換」一節。

長期儲存

- 1 電池充電，直到充飽電。
- 2 將機器人儲存在溫度低於 +35 ° C 而且高於 8 ° C 範圍的環境。

使用者介面訊號及其意義

訊號	訊號的說明	訊號的意義
	機器人上的指示燈亮起白光。	機器人電源已開啟，或正處於清掃循環。
	機器人上的指示燈閃爍白光和橘光。	自動控制機器人吸塵器正在充電。
	機器人上的指示燈閃爍橘光。	機器人遇到問題或處於配對模式中。
	機座上的指示燈亮起白光。	機座已插電。

訊號

訊號的說明

訊號的意義

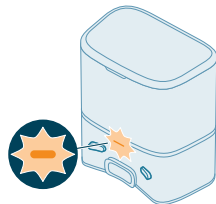

機座上的指示燈閃爍橘光。

機座蓋未關閉、機座內未安裝 s-bag 或 s-bag 已裝滿。

如果指示燈在上述內容檢查之後仍然亮著橘光，請聯絡您所在國家/地區的客戶服務中心。

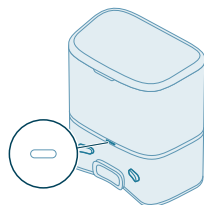

機座上的指示燈熄滅。

機座未插電。

如果機座已插電，且產品處於閒置節電，則指示燈會熄滅。

重設/恢復機器人

您可以持續同時按住機器人頂部的歸位與開/關按鈕 15 秒，重設/恢復機器人。

i 注意：完成機器人重設/恢復之後，機器人將必須重新連線應用程式，而且應用程式中的相關設定都將移除。

更換

訂購配件

若要購買配件或備用零件，請造訪網站 www.philips.com/homerun2000，或聯絡您當地的 Philips 經銷商。您也可以聯絡您所在國家/地區的 Philips 客戶服務中心 (詳細聯絡資料請參閱全球保固說明書)。

更換零件：

XV1430

更換可水洗拖把

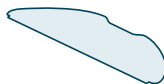

XV1433 保養套件，內有 2 片濾網、1 支主要拖地刷，以及 1 支側邊刷。

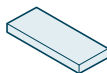

FC8022 集塵袋 (抗過敏 s-bag)



取出充電式電池

若要取出充電式電池，請遵照下列指示操作。您也可以將自動吸塵機器人送到 Philips 服務中心，以取出充電式電池。請與您所在國家/地區的 Philips 客戶服務中心聯絡，找到離您最近的服務中心地址。

使用工具打開產品或棄置充電式電池時，請採取任何必要的安全預防措施。

警示：取出電池前，請確認已從機座上取出產品，且電池電量已完全耗盡。

- 1 從房間任何一處啟動自動吸塵機器人，而非從機座啟動。
- 2 讓自動吸塵機器人持續轉動直到充電式電池電量耗盡，以確定充電式電池在您取下並棄置前已完全放電。

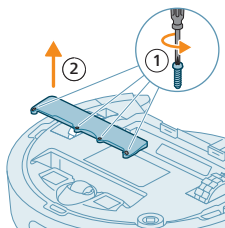

3 鬆開電池室蓋板螺絲，並取下蓋子。

4 按壓電池接頭的小夾子，鬆開電池接頭，就能抬高充電式電池並將其拔除。

5 請將自動吸塵機器人及充電式電池送至電子電器廢棄物回收站。

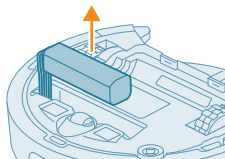

保固與支援

如需資訊或支援，請造訪：www.philips.com/support，或參閱全球保固說明書。

本自動吸塵機器人經過精心設計與開發。如果很遺憾地，您的自動控制機器人吸塵器必須維修，您所在國家/地區的客戶服務中心會盡力提供協助，以最便利的方式，在最短的時間內為您安排必要的維修。若當地沒有客戶服務中心，請洽詢當地的飛利浦經銷商。

棄置與回收

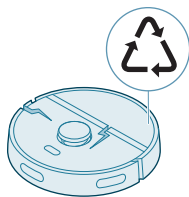

絕對不可將機器人當做一般垃圾方式棄置。確定將機器人帶到電子設備的回收機構。

疑難排解

本章概述了使用本產品最常遇到的問題。如果無法利用以下資訊解決遇到的問題，請前往 Philips HomeRun 機器人應用程式，或者造訪網站 www.philips.com/homerun2000，參閱支援影片和常見問題。您也可以聯絡您所在國家/地區的客戶服務中心。

問題	可能原因	解決方法	
機器人無法啟動。	電池電量不足。	先在機座上為機器人充電之後，再開始使用。	
	周圍產品溫度過低或過高。	請於溫度 8° C 到 35° C 範圍的環境使用機器人。	
機器人無法以應用程式進行修復。	機器人完全無法進入配對模式。	將機器人設回修復模式時可同時長按「歸位」與開/關按鈕 (此時將閃爍橘燈)。	
	Wi-Fi 連線 (訊號) 品質不佳。	將機器人放在 Wi-Fi 訊號品質良好的區域。	
	選定的 Wi-Fi 網路錯誤。	確認您選取了正確的 Wi-Fi 網路。	
	使用了錯誤的密碼。	確認您使用了正確的 Wi-Fi 密碼。	
	從應用程式中選取了錯誤的機器人模式。	確認您選取了正確的機器人模式。	
	下載了錯誤的應用程式	請務必使用您從快速入門指南 QR 碼下載的應用程式。	
應用程式和機器人的連線中斷。	機器人無法連線 Wi-Fi 訊號。	等候機器人走回 Wi-Fi 訊號品質良好的區域。	
	機器人已進入休眠模式。	如果機器人未返回機座，將進入睡眠模式。按住開/關按鈕 3 秒以上可喚醒機器人，然後您可以透過應用程式或按下歸位按鈕，將機器人送回機座。	
	Wi-Fi 密碼發生變更。	當 Wi-Fi 詳細資料變更時：再次於應用程式中新增機器人。	
	Wi-Fi 網路名稱發生變更。	當 Wi-Fi 詳細資料變更時：再次於應用程式中新增機器人。	
	應用程式帳戶發生變更。	當帳戶詳細資料變更時，再次於應用程式中新增機器人。	
	尚未收到提供驗證代碼的電子郵件。	驗證代碼電子郵件可能稍候送達。	等候電子郵件超過 1 分鐘。
		電子郵件尚未寄出。	按一下「重新傳送」按鈕。
這封電子郵件可能會送入「垃圾郵件」資料夾。		檢查「垃圾郵件」資料夾。(寄件者電子郵件地址開頭為：HomeRun_noreply@)。	
使用的電子郵件地址不正確。		檢查您是否使用正確的電子郵件地址。	
手機或電腦的網際網路連線品質不佳，無法接收電子郵件。		確認手機或電腦使用良好品質的網際網路連線。	
機器人找不到機座。	機座在清潔行程期間被搬移。	將機座放回清潔行程開始時的相同位置。	
	機座未連接電源。	將機座連接至電源。	
	機器人和/或機座上的感應器髒污。	清潔機器人和機座上的全部感應器。	

問題	可能原因	解決方法
	安排的「不前進」(No-Go) 分區太靠近機座	絕對不要安排「不前進」(No-Go) 分區太靠近機座。
	機座放置定點燈光非常亮。	絕對不要安排機座在非常亮的位置 (例如陽光直曬)，因為這樣會造成紅外線訊號干擾。
機器人推開機座。	機座位置沒有貼緊牆壁。	將機座背面緊靠牆壁。
	機器人和/或機座上的感應器髒污。	清潔機器人和機座上的全部感應器。
	機座周圍空間不足 (距離各邊 0.5 公尺，距離正前方 1.5 公尺)。	確認機座周圍有足夠空間。
機器人清潔不徹底。	機器人的集塵盒已滿。	清空機器人的集塵盒。
	水箱是空的。	及時加水至水箱。
	拖地刷卡到障礙物。	取出刷毛中的任何障礙物。
	濾網尚未清潔。	請定期清潔濾網。
	濾網尚未裝回，或裝回不正確。	正確裝回濾網。
	可水洗拖把必須更換。	更換 XV1430 可水洗拖把。購買全新 XV1430 可水洗拖把時可經由此應用程式，或前往 www.philips.com/homerun2000
機器人在拖地時完全不使用水或使用很少水。	水位設定過低。	在應用程式中設定較高的水位。
拖把流出水量過多 / 機器人造成地板過濕。	水位設定過高。	在應用程式中設定較低的水位。 ▲ 重要事項： 如果拖地清潔拼花地板等敏感的硬質地板，請在應用程式中設定最低水位。
機器人漏拖了要清潔的區域 / 機器人未清潔整個區域 / 機器人已開始漏拖某些地點	機器人的感應器完全不乾淨。	使用乾布將機器人的感應器擦乾淨。
	機器人在光滑地板上進行工作。	確定地板乾燥之後，再讓機器人開始進行清潔。
	機器人無法處理被家具或障礙物擋住的特定區域。	收拾要清潔的區域，將家具和小型障礙物收納到正確位置。
	清潔區域不整齊。	搬走地板上的小型障礙物，並收拾要清潔的區域之後，再讓機器人開始進行清潔。
	機器人會與「不前進」(No-Go) 分區和「不拖地」(No-Mop) 分區保持安全邊界距離，因而使得機器人可能不會通過特定區域。	在應用程式中，設定小一點的「不前進」分區和「不拖地」分區值。

問題	可能原因	解決方法
機器人吃到纜線而被自身擋住。	地板上有機器人無法偵測到的纜線。	停下機器人，並拆下拖地刷護罩。拆下主要拖地刷，並且檢查側邊刷是否有異物堵住。拆下側邊刷，接著取出纜線，再重新裝上側邊刷。搬走地板上的所有纜線後，再開始進行清潔。
機器人從樓梯上跌落。	<p>機器人底部的防跌感應器髒污。</p> <p>物品放置在機器人偵測得到樓梯的最上面一階，而使機器人認為可以安全走動。</p>	<p>清潔機器人底部的防跌感應器。</p> <p>如果機器人繼續運作而自樓梯跌落，請在應用程式中的樓梯頂部繪製虛擬牆。</p> <p>搬走放在樓梯最上階的任何物品。</p>
機器人未充電，或放電速度極快。	機器人的收納地點溫度過熱或過冷。	請在 8° C 到 35° C 的溫度範圍內為機器人充電及收納機器人。
「自動清空」(Auto-Empty) 機座未收集機器人吸入的灰塵。	集塵袋未裝回或不正確裝回。	將集塵袋正確放入「自動清空」機座。
	集塵袋已滿。	將空的集塵袋放入「自動清空」機座。
	安靜模式或不干擾設定已自應用程式中啟用。	在應用程式中取消選取安靜模式或不干擾設定。
	「自動清空」機座進入口被堵住。	清潔「自動清空」機座進入口。
水箱出現泡沫累積，導致機器人移動異常。	水箱中層加入清潔劑，結果導致機器人變得滑膩。	絕對不可再將清潔劑加入水箱。清潔機器人與其輪子，包括徹底清洗水箱。
機器人發出異常噪音。	濾網尚未裝回，或裝回不正確。	檢查濾網是否正確裝回。
	機器人已經清理了一塊堅硬的污垢，此塊污垢現在正在集塵盒內移動。	清空集塵盒。
拖地刷完全無法轉動。	主要拖地刷被毛髮堵住。	使用機器人隨附的拖地刷清潔工具清除毛髮。
	拖地刷卡到其他障礙物。	取出刷毛中的其他障礙物。
	主要拖地刷未正確裝回。	取下主要拖地刷，並重新組裝。
		如果主要拖地刷未正確裝回：將方形軸正確組裝至方形孔洞。
側邊刷變形了。	側邊刷可能被異物堵住了。	將拖地刷浸泡在熱水中一段時間，接著待其晾乾。
		若要購買全新側邊刷，可使用此應用程式，或前往 www.philips.com/homerun2000
機器人無法在黑色地板走動。	機器人認為漆黑的地板有跌落危險 - 懸崖偵測已經啟用。	確認打開漆黑地板房間的燈光。

問題	可能原因	解決方法
		清潔機器人底部的防跌感應器。
已經設定時間表，但是機器人未依照時間表啟動清潔作業。	「不干擾」功能可能已經啟用。	如果「不干擾」功能已如同時間表而同時開啟，則登入應用程式。
	機器人處於休眠模式。	確認機器人正在機座上充電。 如果機器人未返回機座，則其將進入睡眠模式。按住開/關按鈕 3 秒以上可喚醒機器人，然後您可以透過應用程式或按下歸位按鈕，將機器人送回機座。
	從應用程式中選取了錯誤的時區。	您可以在應用程式中，依序移至「個人設定」、「我的帳戶」變更時區。
	機器人已與 Wi-Fi 網路中斷連線。	確認 Wi-Fi 網路正在運作中。
	機器人電池電量耗盡。	確認機座已經正確連接至電源。
無法登入機器人應用程式帳戶。	電子郵件地址發生變更。	如果電子郵件地址發生變更，請建立新的應用程式帳戶。
	密碼錯誤。	輸入正確的密碼。 如果忘記密碼，請按一下「忘記密碼」，並依照提示步驟執行。
	選取的國家地區錯誤。	在應用程式中選取正確的國家地區。
關於應用程式或韌體更新將會繼續收取的快顯訊息。	應用程式或韌體更新並未安裝。	為了讓機器人持續改進，建議您安裝所有更新。
Philips HomeRun 機器人應用程式不能用於我的國家/地區。	VPN 可能封鎖了對正確國家資訊的存取權。	停用您正在使用的任何 VPN 服務。
	Google 或 Apple 帳戶可能設為另一個國家/地區。	將 Google 或 Apple 帳戶資訊變更為符合機器人購買國家/地區。
韌體更新失敗。	電池電量過低	機器人的電池電量必須超過 20% 才能安裝更新。
	機器人不在機座上	更新安裝時，請確認機器人正在機座上充電。
	Wi-Fi 訊號品質不夠好。	確認機器人位於穩定 WiFi 的網路範圍內
機器人已經完成地圖繪製，但是我在應用程式中找不到地圖。	機器人沒有在機座上啟動和結束。	若要建立地圖，請確認機器人從機座上啟動和結束。如果地圖已儲存於應用程式中，機器人就可以直接使用，而不需要回到機座。
	機器人在建立地圖時被卡住或被擋住。	讓機器人回到機座並重新啟動建立地圖流程。確定機器人先前被卡住的位置並清除所有障礙物，或阻止機器人進入該區域。在地圖建立之後，您可以建立「不前進」(No-Go) 分區以防止機器人再次進入該區域。

問題	可能原因	解決方法
應用程式中找不到我的地圖。	已經達到地圖數量上限。	機器人將會在確認新環境時建立新地圖。如果已經有 5 張地圖，機器人將覆寫舊版地圖。如果要避免機器人覆寫地圖，請在應用程式中鎖定地圖。您最多只能同時鎖定 3 張地圖。
我不想使用 WiFi 功能。	裝置上的 WiFi 功能可以加以停用。	若要停用機器人的 WiFi 功能，請按住機器人正面的緩衝墊和首頁按鈕 10 秒。基本功能在無 WiFi 的情況仍然可以使用，但為了完全存取所有功能，我們強烈建議將機器人與 WiFi 配對。

목차

소개	1227
제품 개요	1228
처음 사용 전	1229
사용 준비	1230
로봇 충전하기	1231
앱을 다운로드하고, 등록한 후 WiFi에 연결합니다	1232
신호음	1234
음성 알림 언어를 설정합니다	1234
로봇 청소기 작동 원리	1234
지도 작성하기	1234
청소 제한 구역을 설정에 로봇 청소기에게 청소하지 말아야 할 장소를 지정해 줍니다	1235
로봇 청소기 청소 원리	1236
청소 기본 설정, 고급 설정 및 청소 순서를 설정합니다	1236
로봇 청소기 사용	1237
청소 작업 전 준비	1237
앱에서 첫 번째 청소 프로그램을 시작합니다	1238
앱 없이 로봇 사용하기	1239
로봇 청소기의 청소 패턴	1239
스테이션으로 돌아가기	1240
자동 재충전 및 작동 재시작	1240
청소 및 유지관리	1240
유지관리 시기	1240
물걸레 패드 및 먼지통을 세척하는 방법	1241
물탱크 세척	1244
메인 브러시 청소하기	1245
사이드 브러시 청소하기	1246
메인 바퀴 및 전면 캐스터 휠 청소하기	1247
센서, 접촉 지점 및 IR 신호창 청소하기	1247
먼지 봉투 교체하기	1248
장기 보관	1249
사용자 인터페이스 표시등 및 의미	1249
로봇 청소기 초기화/복구하기	1250
교체	1250
액세서리 주문	1250
충전식 배터리 분리	1251
품질 보증 및 지원	1252
폐기 및 재활용	1252
문제 해결	1252

소개

필립스 HomeRun 2000 시리즈 로봇 진공 청소기를 구입해 주셔서 감사합니다! 필립스 HomeRun 로봇 앱을 다운로드해 설치하시면 로봇 청소기를 최대한 활용하고 고급 기능을 모두 이용하실 수 있습니다. 앱 또는 www.philips.com/homerun2000에서 지원 동영상과 자주 묻는 질문도 확인하실 수 있습니다.

로봇을 처음 사용하기 전에 별도의 안전 책자를 주의 깊게 읽고 나중에 참조할 수 있도록 잘 보관하십시오.

제품 개요

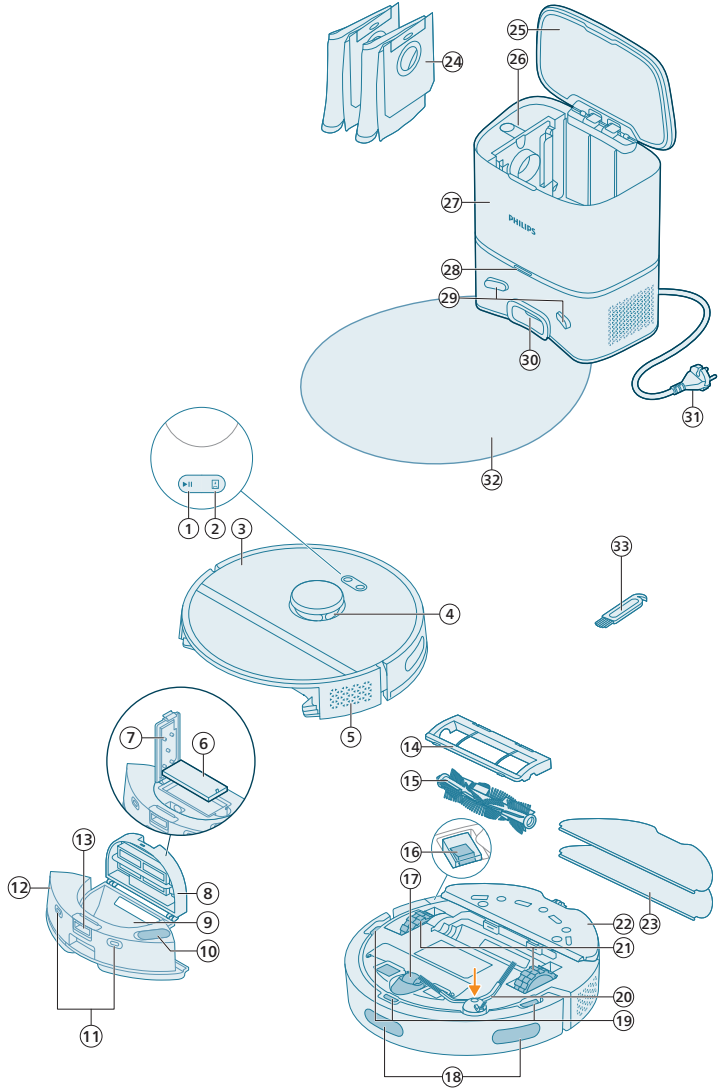

- 1 시작/중지 버튼
- 2 홈 버튼
- 3 상단 덮개
- 4 360° 레이저 네비게이션(LiDAR)
- 5 공기 배출구
- 6 세척 가능 필터

- 7 세척 가능 필터 뚜껑
- 8 먼지통 뚜껑
- 9 먼지통
- 10 물 주입구
- 11 충전 접촉 지점(로봇 청소기)
- 12 물탱크
- 13 물탱크 분리 버튼
- 14 브러시 덮개
- 15 메인 브러시
- 16 전원 스위치
- 17 전면 캐스터 휠
- 18 낭떠러지 및 벽 회피용 센서
- 19 낙하 방지 센서(3개)
- 20 측면 브러시
- 21 메인 바퀴
- 22 물걸레 패드 홀더
- 23 세척 가능 물걸레 패드(2개)
- 24 먼지 봉투(2개)
- 25 통 뚜껑
- 26 먼지 봉투통
- 27 자동 비움 스테이션
- 28 표시등
- 29 충전 접촉 지점(스테이션)
- 30 자동 비움 흡입구
- 31 전원 코드 소켓
- 32 깔개
- 33 브러시 세척 도구

처음 사용 전

- 1 제품을 상자에서 꺼내고 포장재를 모두 제거합니다.
- 2 보호용 커버를 분리합니다.
- 3 눈에 띄게 손상된 부분이 있는 경우 www.philips.com/support를 방문하거나 필립스코리아 고객센터로 문의해 주시기 바랍니다.

사용 준비

📶 스테이션 설치를 위해 가장 적합한 장소를 고르는 요령:

- 스테이션을 직사광선이 비치는 곳이나 가구 아래에 설치하지 마십시오. 그러면 로봇 청소기가 다시 스테이션을 찾아 돌아갈 수 있게 도와주는 적외선 신호가 차단됩니다.
- 스테이션은 벽에 붙여 평평한 표면에 설치합니다.
- 스테이션을 바닥 표면이 단단한 곳에 설치합니다.
- 스테이션을 계단이나 열원(라디에이터) 근처에 두지 마십시오.
- WiFi 신호가 원활하게 수신되는 장소에 설치합니다.

스테이션을 설치합니다

1 그림에 표시된 숫자 만큼 거리를 두고 스테이션을 적절하게 배치합니다.

i 참고: 스테이션 양 옆으로는 0.5m, 스테이션 앞쪽으로는 1.5m 거리를 둡니다.

2 스테이션을 콘센트에 연결합니다.

3 로봇 청소기가 케이블 위로 넘어가지 않도록 전원 케이블의 남은 부분은 스테이션 뒤로 잘 숨겨 넣습니다.

4 먼지 봉투를 스테이션의 먼지 봉투통 안에 넣습니다.

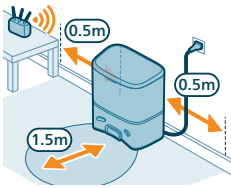

물걸레 패드 홀더와 세척 가능 물걸레 패드, 사이드 브러시를 설치합니다

1 로봇 청소기 하단의 올바른 위치에 사이드 브러시를 끼워 넣어 부착합니다.

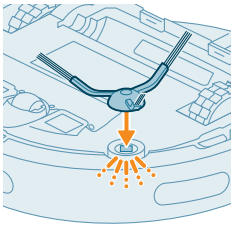

2 로봇 청소기의 물탱크 하단에 물걸레 패드 홀더를 부착합니다.

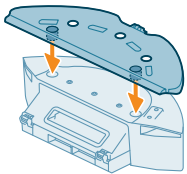

3 세척 가능 물걸레 패드의 직선 쪽을 물걸레 패드 홀더의 올바른 슬롯에 밀어 넣습니다.

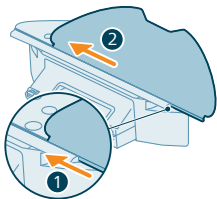

- 4 세척 가능 물걸레 패드를 물걸레패드 홀더의 벨크로면에 부착합니다.

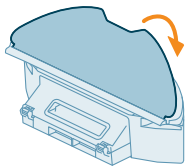

로봇 충전하기

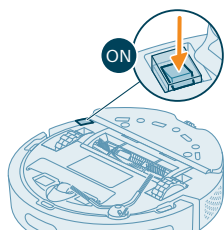

- 1 로봇 청소기 하단의 전원 스위치를 눌러 로봇 청소기를 켭니다.
- 2 로봇 청소기를 스테이션 앞 바닥에 놓은 다음 돌려서 올바른 위치를 잡습니다.
- 3 스테이션 전원선이 벽면 콘센트에 연결되어 있는지 확인합니다.

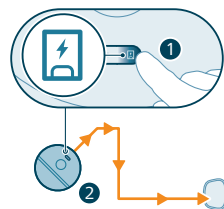

- 4 홈 버튼을 누릅니다. 로봇 청소기가 스테이션 안 올바른 위치로 들어갑니다.
- 5 로봇 청소기가 완전히 충전될 때까지 기다립니다.

배터리가 완전히 방전된 경우 로봇 청소기가 스스로 올바른 위치로 들어가지 못합니다. 이 경우 다음 순서에 따라 진행합니다.

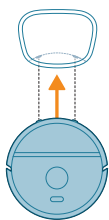

- 1 로봇 청소기를 스테이션 앞 바닥에 놓은 다음 돌려서 올바른 위치를 잡습니다. 물탱크가 스테이션 방향을 향하도록 해야 합니다.
- 2 로봇 청소기의 물탱크에 있는 충전 접촉 지점이 스테이션의 충전 접촉 지점과 맞도록 합니다.

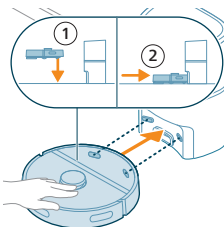

- 3 로봇을 스테이션 쪽으로 밀어 로봇 청소기의 충전 접촉부가 스테이션의 충전 접촉부와 닿도록 합니다.

i 참고: 로봇 청소기가 올바른 위치에 있어 충전이 정상적으로 시작되는지 확인합니다. 로봇 청소기 상단에 있는 버튼 2개의 등이 천천히 깜박입니다. 배터리가 완전히 소진된 상태인 경우, 로봇 청소기가 충전되고 있음을 표시할 때까지 약간 시간이 걸릴 수 있습니다.

i 주의: 로봇 청소기를 처음 충전하는 경우에도 스테이션에서 로봇 청소기를 진공 흡입해 비웁니다. 이는 오류가 아니며 정상적인 충전 절차의 일환입니다.

- 4 로봇 청소기가 완전히 충전될 때까지 기다립니다.

i 참고: 로봇 청소기를 처음 사용하는 경우 사용하기 전에 로봇 청소기를 완전히 충전하십시오.

i 참고: 스테이션의 백색 LED 등에도 불이 켜지면서 로봇 청소기가 충전 중임을 표시합니다.

앱을 다운로드하고, 등록한 후 WiFi에 연결합니다

앱 콘텐츠

필립스 HomeRun 로봇 앱을 사용해 로봇을 작동시킬 수 있습니다. 앱은 로봇 관리 기능과 함께 도움말과 지원을 제공합니다.

- 1 사용 방법 동영상.
- 2 전체 사용 설명서.
- 3 FAQ.
- 4 필립스 고객센터에 연락합니다.
- 5 집안의 지도를 작성합니다.
- 6 청소할 방을 선택합니다.
- 7 각 방별로 여러 다른 청소 모드와 설정 중에서 선택합니다.
- 8 실시간으로 청소 작업 상태를 모니터링하고 남은 배터리량을 확인합니다.
- 9 알림과 경고를 받습니다.
- 10 청소 작업 일정을 예약합니다.
- 11 유지관리 상태를 확인하고 교체용 부품을 찾습니다.

앱 다운로드하기

- 1 왼쪽에 보이는 QR 코드나 로봇 포장에 있는 QR 코드를 스캔해 필립스 HomeRun 로봇 앱을 다운로드합니다.

또는:

Apple App Store 또는 Google Play Store에서 'Philips HomeRun 로봇 앱'을 검색합니다.

- 2 앱을 다운로드해 설치합니다.
- 3 앱에 표시되는 지시 사항에 따릅니다.



개인 계정 등록

개인 계정을 등록하면 다음과 같은 이점이 있습니다.

- 여러 대의 기기에서 로봇을 제어할 수 있습니다(예: 스마트폰과 태블릿, 또는 가족 중 여러 명의 사용자).
- 우리집을 위한 맞춤 청소 계획 등 중요한 데이터의 백업을 저장합니다.

i 참고: 전화를 바꿨는데 계정이 없는 경우 맞춤 청소 플랜이 모두 사라집니다.

i 중요 사항: 필립스는 고객의 개인 정보 보호를 중요하게 여기며 존중합니다. 이 링크를 이용해 등록하기 전에 앱 안에서 개인 정보 보호 방침을 확인하실 수 있습니다.



WiFi 연결 설정

i 시작하기 전에: 로봇과 모바일 기기 모두 WiFi 신호를 원활하게 수신하는지 확인합니다.

- 1 앱에서 '로봇 추가(Add robot)' 버튼을 누르고 화면에 표시되는 안내에 따라 진행합니다.
- 2 앱에서 로봇을 WiFi에 페어링합니다. WiFi 암호를 미리 준비해 두세요.

- 3 시작/중지 버튼과 홈 버튼을 동시에 3초간 누릅니다. 버튼의 표시등이 주황색으로 깜박이면서 로봇 청소기가 WiFi 설정 모드에 있음을 알려줍니다.
- 4 앱에 연결 버튼이 보이는 경우 이 버튼을 클릭해 '**필립스 robot**' (필립스 로봇) 네트워크에 연결합니다.

i 참고: 앱에 연결 버튼이 보이지 않는 경우 앱에서 나온 다음, 모바일 기기의 '설정'에 있는 WiFi로 갑니다. 여기서 '**Philips robot**' (필립스 로봇) 네트워크를 선택해 연결하면 됩니다.

i 참고: 로봇은 2.4GHz와 5GHz 주파수 WiFi 대역에 모두 연결 가능합니다.



WiFi 페어링이 실패하는 경우:

- WiFi 연결 상태를 확인합니다.
- 올바른 모델을 선택했는지 확인합니다.
- WiFi 암호를 맞게 입력했는지 확인합니다.
- 로봇 청소기가 아직 WiFi 설정 모드에 있는지 확인합니다.

i 참고: 로봇 청소기의 버튼 2개가 아직 주황색으로 깜박이고 있으면 아직 설정 모드에 있음을 알 수 있습니다.

i 참고: 문제가 해결되지 않는 경우 www.philips.com/homerun2000 을 방문해 지원 정보와 고객 상담실 연락처 정보를 확인하십시오.

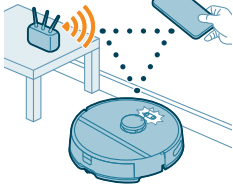

신호음



- 로봇 청소기의 알림 언어는 영어에서 원하는 언어로 변경하실 수 있습니다. 언어를 변경하려면 앱을 다운로드한 다음 로봇을 WiFi에 연결해 새로운 언어를 다운로드할 수 있도록 합니다.
- 로봇 청소기가 상태 확인이 필요한 경우 앱에서 경고와 알림을 보냅니다. 따라서 로봇 청소기가 청소를 하는 동안 외출하더라도 실시간으로 상태 정보를 빠짐없이 확인할 수 있습니다.

음성 알림 언어를 설정합니다

1 로봇 청소기가 WiFi에 연결되면 바로 음성 알림 언어를 설정할 수 있습니다.

- 1 로봇 청소기가 앱에 연결되었는지 확인합니다.
- 2 음성 알림 언어 변경 옵션은 앱 내 두 곳에서 찾을 수 있습니다.
 - 로봇 이름을 지정해 달라는 메시지가 표시되는 것과 같은 앱 화면에서.
 - 또는, 우측 상단 코너의 설정 아이콘을 누른 다음 로봇 설정 탭을 선택.
- 3 여기서 음성 알림 언어를 선택하면 됩니다.



로봇 청소기 작동 원리

지도 작성하기

매핑 작동 원리

로봇 청소기는 방들 사이를 돌아다니면서 레이저 네비게이션 기능을 사용해 재빨리 방들을 스캔하여 바닥 맵을 생성합니다.

지도 편집

앱에서 지도 편집(Map Edit) 기능을 사용해:

- 방들을 편집(방들을 결합/분리, 방 이름 지정)해 방별로 로봇 청소기의 청소 루틴을 맞춤 설정할 수 있습니다.
- 제한 구역을 설정해 로봇 청소기가 청소해도 되는 곳과 청소하면 안 되는 곳을 지정합니다.
- 집안의 각 층별로 지도를 작성해 최대 5개까지 저장할 수 있습니다. 청소기를 사용하게 되면 청소기가 새로운 환경에서는 새로운 지도를 생성합니다. 자주 사용하는 지도가 있는데 의도치 않게 덮어쓰기 되지 않도록 하려면 최대 3개까지 잠금 설정할 수 있습니다.

맵 생성 전 방 준비하기

맵 생성을 시작하기 전에 해야 할 일:

- 바닥을 정리합니다.
- 가구를 각자 제자리에 놓습니다.
- 바닥에 있는 작은 장애물들을 치웁니다.

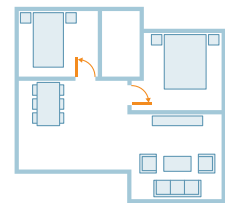
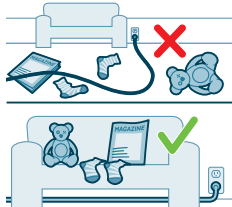

i 참고: 이렇게 하는 것은 그 물건들(장애물)이 맵에 영구적으로 저장되는 것을 막는 데 중요합니다.

- 실내에 있는 문을 모두 열고 외부 출입문을 닫습니다.

i 중요 사항: 로봇 사용 중에 로봇 청소기가 가로막히지 않도록 해야 합니다.

맵 생성 및 수정하기

i 중요 사항: 로봇 청소기는 맵 생성 중에는 청소를 하지 않습니다.

- 1 맵을 생성하려면 로봇을 앱과 페어링한 직후, 또는 이전에 맵이 생성된 적이 없는 경우 홈 화면에서 "Create map(맵 생성)"을 클릭합니다. 또는 우측 상단 코너에 있는 설정 아이콘을 클릭하고 "My maps(마이 맵)"을 선택한 다음 우측 상단 코너의 "+" 아이콘을 선택합니다. 그런 다음 앱에 표시되는 지시 사항에 따릅니다.
- 2 앱을 수정하려면, 홈 화면에서 맵 아이콘을 선택하거나 우측 상단 코너의 설정 아이콘을 클릭하고 "My maps(마이 맵)"을 선택한 다음, 수정하려는 맵에서 "Edit map(맵 편집)"을 선택합니다.

청소 제한 구역을 설정에 로봇 청소기에게 청소하지 말아야 할 장소를 지정해 줍니다

앱에서 제한 구역을 설정해 로봇 청소기가 청소해도 되는 곳과 청소하면 안 되는 곳을 지정할 수 있습니다.

가상 벽과 진입 금지(No-Go) 구역

로봇 청소기가 들어가지 않았으면 하는 구역에는 가상 벽[⊗]과 진입 금지 구역[⊗]을 만듭니다. 예를 들어 다음과 같은 목적으로 가상 벽이나 진입 금지 구역을 만들 수 있습니다.

- 깨지기 쉬운 물건을 보호합니다. 로봇 청소기는 신발, 장난감, 케이블과 같은 작은 물체 또는 반짝이거나, 투명하거나(예: 유리), 어두운 색 물체 또는 표면을 감지하지 못합니다.
- 로봇 청소기가 청소하다가 특정 장소에 끼이는 것을 방지합니다.

i 참고: 로봇 청소기는 올이 긴(하이 파일) 카펫, 돌레 솔이 있는 카펫, 또는 욕실 러그처럼 매우 가벼운 러그는 청소 중에 끼일 수 있습니다. 또한 로봇 청소기는 바닥에 있는 전선도 감지하지 못합니다.

- 로봇 청소기를 보호합니다.

i 참고: 로봇 청소기는 반려동물 물그릇이나 화초 받침 등 액체나 물기가 있는 구역에 가까이 가지 않도록 해야 합니다.

i 중요 사항: 가상 벽과 진입 금지 구역을 위험 요소로부터 보호하는 용도로 사용해서는 안 됩니다.

i 중요 사항: 가상 벽과 진입 금지 구역 때문에 로봇 청소기가 스테이션으로 돌아가지 못해서는 안 됩니다.

물걸레 청소 금지(No-Mop) 구역

로봇 청소기가 카펫이나 러그 위를 물걸레 청소하지 않도록 물걸레 청소 금지 구역  을 만듭니다.

i 참고: 로봇은 물걸레 패드 홀더가 장착되어 있을 때 물걸레 청소 금지 구역을 피해 갑니다. 물걸레 패드 홀더가 로봇에 장착되어 있지 않은 경우, 로봇은 물걸레 청소 금지 구역을 진공 청소합니다.

로봇 청소기 청소 원리

앱에서는 다음 청소 루틴을 선택할 수 있습니다.

루틴	설명
일반	일반 청소는 일상적으로 실시하는 청소 루틴을 말합니다. 로봇 청소기는 내가 지정하고 청소 계획에 저장해 둔 설정에 따라 각 방을 청소합니다. 주변 환경을 인지할 수 없는 경우, 로봇 청소기는 주변 환경을 매핑하고 마지막에 설정했던 모드에 따라 청소를 진행합니다. 해당 모드가 물걸레 청소 기능이었는데 물걸레가 장착되어 있지 않은 경우 로봇은 물을 배출하지 않습니다. 청소를 끝내고 나면 로봇은 스테이션으로 복귀합니다.
방 구역	- 방(Room): 로봇 청소기는 내가 지정하는 순서에 따라 방 1개 또는 여러 개를 청소합니다. - 구역(Zone): 로봇 청소기는 방에서 내가 지정하는 구역을 청소합니다. 위 세 가지 옵션 중 하나를 선택한 다음 청소 모드를 선택하고 청소 기본 설정과 고급 설정을 조정합니다.

청소 기본 설정, 고급 설정 및 청소 순서를 설정합니다

앱에서 각 방별로 5가지 다른 청소 모드 중에서 선택할 수 있습니다. 다음은 대부분의 상황에서 사용할 수 있는 표준 모드들입니다. 청소 기본 설정과 고급 설정을 세부 조정해 청소 모드를 맞춤 설정할 수 있습니다.





청소 모드

모드	설명
진공 청소 & 물걸레 청소(Vac & Mop)	로봇 청소기는 바닥 진공 청소와 물걸레 청소를 동시에 실시합니다. 이 모드는 단단한 바닥의 일반 청소 용도로 사용됩니다.
	⚠ 중요 사항: 쪽모이 세공 마루 등 물걸레 청소에 민감한 단단한 바닥의 경우, 앱에서 물 양을 가장 낮게 설정합니다.
진공 청소(Vacuum)	로봇 청소기는 바닥 진공 청소만 실시합니다. 이 모드는 물걸레 청소를 할 수 없는 구역에서 사용할 수 있습니다.
물걸레 청소(Mop)	바닥 물걸레 청소만 실시합니다.

모드	설명
저소음(Quiet)	로봇 청소기가 청소할 때 최소한의 소리만 납니다. 흡입력이 낮아지고 음성 알림은 음소거 처리됩니다.
집중(Intensive)	로봇 청소기가 바닥 진공 청소와 물걸레 청소를 동시에 최고 강도로 실시합니다. 이 모드는 작은 구역을 꼼꼼하게 청소할 때 사용합니다. 이 모드로 넓은 구역을 청소하는 것은 권장하지 않습니다. 로봇 청소기는 해당 구역을 5회 통과하기 때문에 청소 시간과 배터리 사용량이 크게 늘어납니다.

청소 기본 설정

각 청소 모드별로 다음과 같은 청소 기본 설정을 세부 조정할 수 있습니다.

설정	설명
흡입력(Suction power)	<p>흡입력을 변경합니다.</p> <ul style="list-style-type: none"> - 낮음 : 낮은 전력 소비와 저소음 설정으로 청소를 효율적으로 수행합니다. - 일반 : 강력한 흡입력과 효율성 사이에 최적의 균형을 맞춰 일상적인 청소를 수행하고 단단한 바닥의 미세한 먼지를 효과적으로 제거합니다. - 강함 : 넓은 바닥 면적을 꼼꼼하게 청소합니다. 한 번 충전으로 최대 모드에 비해 더 큰 면적을 청소할 수 있습니다. - 최대 : 과자 부스러기 같은 큰 오염 물체를 제거하는 데 효과적입니다. 강한 흡입력으로 카펫과 틈새에 깊이 숨어 있는 미세한 먼지 입자들을 제거합니다.

물걸레 물기 정도(Mop Wetness) 	<p>전기 물탱크에서 물걸레로 펌프되는 유량을 결정합니다.</p> <p>⚠ 중요 사항: 물탱크에 온수나 세제를 넣지 마십시오.</p>
--	---

- 낮음(Low): 민감한 바닥을 물걸레 청소할 때(예: 쪽모이 마루), 진공 청소와 물걸레 청소를 함께 사용하면 진공 청소만 할 때보다 미세한 먼지를 더 효과적으로 제거할 수 있습니다.
- 보통: 일상적인 습식 및 건식 청소에 가장 적합합니다. 물걸레는 표면 먼지와 박테리아를 제거해 집 안을 위생적이고 건강한 상태로 유지해 줍니다.
- 높음(High): 티끌 하나 없이 깨끗한 집으로 만들어 줍니다. 집중 청소를 위해서는 이 설정에서 청소 경로 2회 또는 5회 반복을 권장합니다.

청소 경로 반복(Cleaning path repetition)	반복 횟수를 지정합니다. 일상적인 청소인 경우 1회 통과만으로 충분합니다. 집중 청소하는 경우 로봇 청소기가 2회 또는 5회 반복 통과하도록 프로그래밍할 수 있습니다. 이 옵션은 청소 시간에 영향을 미치는 만큼 특정 청소 구역에 한정해 선택하는 것을 권장합니다.
------------------------------------	--

고급 설정(Advanced settings)

앱에서 청소 순서를 설정하려면 우측 상단 코너의 설정 아이콘을 클릭한 다음 "Cleaning order(청소 순서)"를 선택합니다.

로봇 청소기 사용

청소 작업 전 준비

로봇 청소기가 청소 작업을 시작하기 전에:

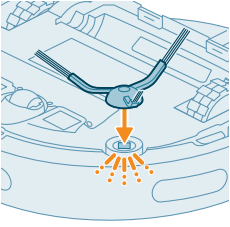

1 로봇 청소기 하단의 올바른 위치에 사이드 브러시를 끼워 넣어 부착합니다.

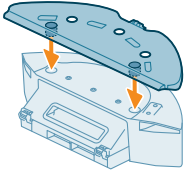

2 물탱크 하단에 물걸레 패드 홀더를 부착합니다.

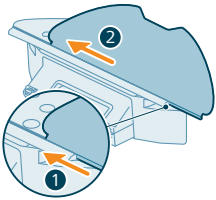

3 세척 가능 물걸레 패드의 직선 쪽을 물걸레 패드 홀더의 올바른 슬롯에 밀어 넣습니다.

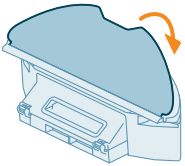

4 세척 가능 물걸레 패드를 물걸레 패드 홀더의 벨크로면에 부착합니다.

⚠ 중요 사항: 물걸레 패드 홀더는 분리할 수 있습니다. 하지만 물걸레 패드 홀더 없이 로봇 청소기를 사용하는 경우에도 세척 가능 물걸레 패드는 항상 물걸레 패드 홀더에 부착해 두어야 합니다. 이는 사용 중에 바닥과 물걸레 홀더가 손상되는 것을 방지하기 위한 것입니다.

- 케이블, 전선, 코드, 그리고 신발과 장난감 등 작은 물체는 모두 바닥에서 치워 로봇 청소기에 끼이지 않도록 해야 합니다.
- 실내에 있는 출입문을 모두 엽니다.
- 최적의 결과를 위해 물걸레를 미리 적셔 둡니다.

앱에서 첫 번째 청소 프로그램을 시작합니다

시작

- 1 앱을 엽니다.
- 2 Regular(일반), Room(방), Zone(구역) 중 청소 프로그램을 선택합니다.
- 3 '시작(Start)' 아이콘을 누릅니다.

i 참고: 반드시 전원 스위치를 "켜짐" 위치("I")로 설정해야 합니다.

i 참고: 배터리가 얼마 남지 않은 경우 청소를 시작할 수 없습니다. 로봇 청소기가 충분히 충전될 때까지 기다렸다가 청소 작업을 시작하십시오.

중지

- 1 앱에서 '중지(Pause)' 아이콘을 누릅니다. 로봇 청소기가 멈춥니다.
- 2 '시작' 아이콘을 다시 누릅니다. 로봇 청소기가 청소를 계속합니다.
- 3 Returns(복귀) 아이콘을 누릅니다. 로봇 청소기가 스테이션으로 돌아갑니다.

앱 없이 로봇 사용하기

i 참고: 최적의 사용 경험을 위해서는 앱 사용을 추천합니다.

앱이 없어도 로봇 청소기에 있는 버튼 2개로 로봇을 작동시킬 수 있습니다.

- 시작/일시 중지 버튼
 - 길게(3초) 누르면 로봇을 켜거나 끌 수 있습니다.
 - 짧게 누르면 청소를 시작하거나 일시 중지할 수 있습니다. 다시 누르면 청소가 다시 시작됩니다.
- 홈 버튼
 - 짧게 누르기(로봇 청소기가 청소 중이 아닐 때): 로봇 청소기가 스테이션을 찾아가 충전합니다.
 - 청소 중에 짧게 누르기: 로봇 청소기가 청소를 멈춥니다. 다시 짧게 누르기: 로봇 청소기가 스테이션으로 돌아가 충전합니다.
 - 로봇 청소기가 스테이션으로 이동 중에 짧게 누르기: 로봇 청소기가 스테이션으로 돌아가는 것을 멈춥니다. 다시 누르면 스테이션으로 돌아갑니다.

i 참고: 로봇 청소기의 WiFi 기능을 비활성화하려면 로봇 청소기 전면의 범퍼와 홈 버튼을 10초간 길게 누릅니다. WiFi가 없어도 여전히 기본적인 기능을 사용할 수 있지만 모든 기능을 완전히 이용하려면 WiFi를 사용하여 로봇 청소기를 페어링하는 것이 좋습니다.

로봇을 수동 조작하는 경우 진공 청소와 물걸레 청소를 수행합니다. 하지만 물탱크가 비어있거나 물걸레 패드 홀더가 장착되어 있지 않은 경우 로봇은 물걸레 청소를 수행하지 않습니다.

로봇 청소기의 청소 패턴

로봇 청소기는 집 안을 구조적인 방식으로 청소합니다. 로봇 청소기는 방을 하나씩 청소하고 방 안에서는 먼저 가장자리부터 청소한 후 나머지 부분을 청소합니다.

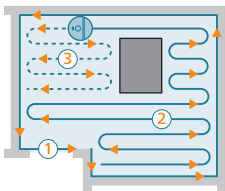

스테이션으로 돌아가기

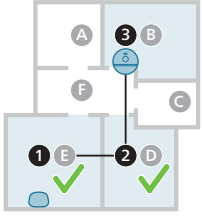

로봇 청소기는 청소 작업을 완료하고 나면 자동으로 스테이션으로 돌아가 재충전합니다.

자동 재충전 및 작동 재시작

청소 중에 배터리가 얼마 남지 않으면(<20%) 로봇 청소기는 재충전을 위해 자동으로 스테이션으로 돌아갑니다. 배터리 충전이 완료되면 중단했던 곳으로 돌아가 다시 청소를 시작합니다.

앱에서 이 기능을 비활성화하려면 우측 상단 코너의 설정 아이콘을 클릭한 다음 "resume clean(청소 다시 시작)" 옵션을 켜거나 끄면 됩니다.

청소 및 유지관리

유지관리 시기

품목	세척	교체
세척 가능 물걸레 패드	매 회 사용 후	3~6개월
메인 브러시	매월	6 ~ 12개월
세척 가능 필터	매월	3~6개월
측면 브러시	매월	6 ~ 12개월
메인 휠 및 전면 캐스터 휠	매월	-
360° 레이저 네비게이션(LiDAR) 센서	매월	-
센서: - 적외선 신호 센서 - 낙하 방지 센서(3개)	매월	-
충전 접촉 로봇 및 스테이션	매월	-
먼지통과 물탱크의 위치를 감지하는 센서	6개월	-
먼지통	먼지통은 매번 사용 후 비웁니다	

물걸레 패드 및 먼지통을 세척하는 방법

세척 가능 물걸레 패드를 세척합니다

1 세척 가능 물걸레 패드를 당겨 벨크로면에서 떼어냅니다.

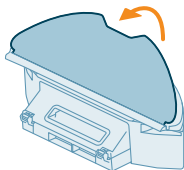

2 세척 가능 물걸레 패드의 직선 쪽을 밀어 슬롯에서 꺼냅니다.

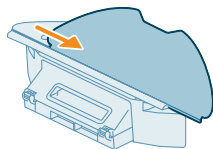

3 세척 가능 물걸레 패드를 물로 헹구어 세척하거나 세탁기에 넣어 세탁합니다.

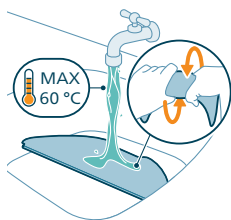

4 세척 가능 물걸레 패드는 공기 건조합니다.

i 참고: 세척 가능 물걸레 패드를 다른 방법으로 말리지 마십시오.

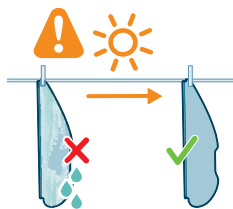

먼지통 및 세척 가능 필터 청소

1 물탱크와 먼지통을 꺼냅니다.

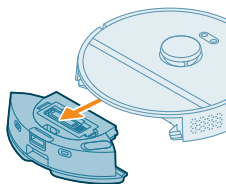

2 먼지통의 뚜껑을 여십시오.

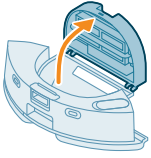

i 참고: 먼지통 덮개를 세척 가능 필터 뚜껑과 혼동하지 마십시오.

3 먼지통에 들어 있는 먼지를 비웁니다.

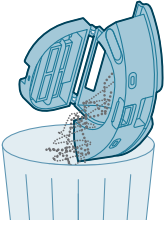

4 먼지통을 수돗물로 세척하십시오.

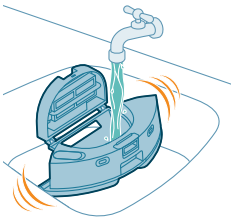

5 먼지통은 공기 건조합니다.



6 세척 가능 필터의 뚜껑을 엽니다.

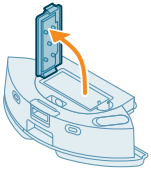

7 세척 가능 공기 필터를 당겨서 꺼냅니다.

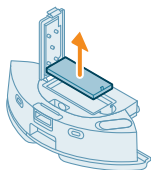

8 물로 세척 가능 필터를 행구고 세척 가능 필터를 공기 건조합니다.

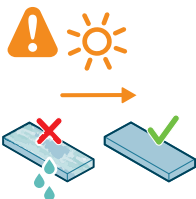

i 참고: 세정제를 사용하지 마십시오.

i 참고: 세척 가능 필터를 다른 방법으로 말리지 마십시오.

9 세척 가능 필터가 완전히 건조되었는지 확인하고 필터를 먼지통의 필터 잠금 장치에 대고 밀어서 넣습니다.

10 세척 가능 필터를 누릅니다.

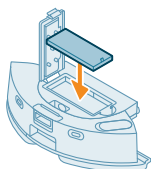

11 세척 가능 필터의 뚜껑을 닫습니다.

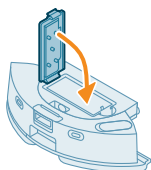

12 물탱크 안에 먼지통을 다시 밀어 끼웁니다.

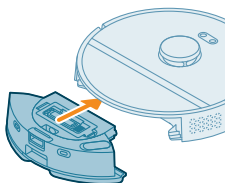

물탱크 세척

- 1 물탱크 분리 버튼을 누르고 물탱크를 로봇 청소기에서 꺼냅니다.

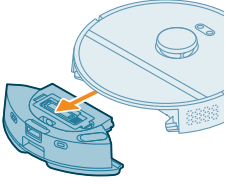

- 2 물탱크의 뚜껑을 여십시오.

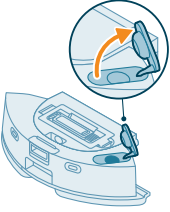

- 3 흐르는 물로 물탱크를 채우고 싱크대 위에서 흔듭니다.

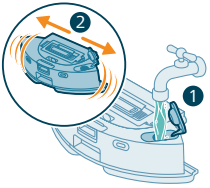

- 4 물탱크 안에 남은 물이 있으면 모두 버립니다.

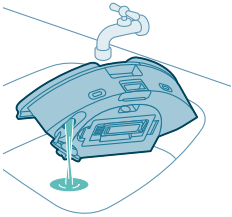

- 5 물탱크의 겉면을 천으로 말립니다.

i 참고: 세정제를 사용하지 마십시오.

⚠ 중요 사항: 물탱크를 식기 세척기에서 세척하지 마십시오.

- 6 물탱크의 밀봉 캡을 열어 두어 물탱크 내부가 자연스럽게 마르도록 합니다.

i 참고: 물탱크를 다른 방법으로 말리지 마십시오.



- 7 물탱크를 로봇 청소기에 삽입합니다.

i 참고: 물탱크 걸부분이 마른 상태인지 확인하십시오.

i 참고: 세정제를 사용하지 마십시오.

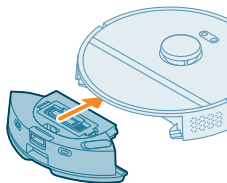

메인 브러시 청소하기

- 1 평평하고 안정적인 표면 위에 로봇을 뒤집어 놓습니다.
- 2 양쪽 브러시 덮개 분리 버튼을 동시에 누릅니다.
- 3 브러시 덮개를 들어 올려 분리합니다.

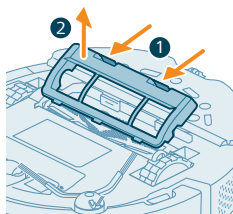

- 4 메인 브러시를 당겨 꺼냅니다.

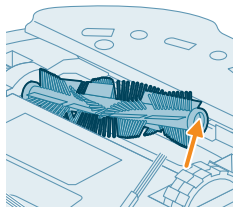

- 5 먼지통 뚜껑에서 세척 도구를 분리합니다.

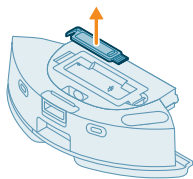

- 6 청소 도구를 사용해 브러시 털을 잘라줍니다.

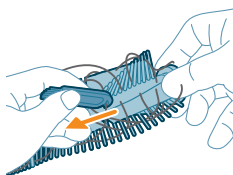

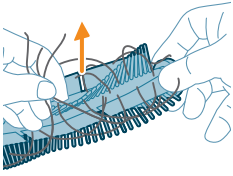

7 메인 브러시에 끼어 있는 머리카락/털 및 먼지를 제거합니다.

도움말: 청소 도구의 브러시 부분을 사용해 메인 브러시에 끼어 있는 먼지를 제거합니다.

8 메인 브러시 끝에 있는 캡을 분리했던 경우 다시 제자리에 끼웁니다.

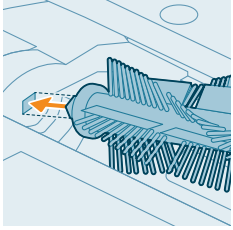

9 메인 브러시를 올바른 위치에 넣습니다. 정사각형 모양의 페그를 정사각형 모양의 구멍에 맞춰 브러시를 제자리에 삽입합니다.

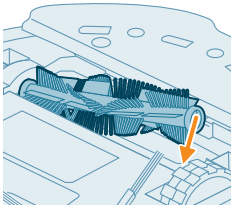

10 브러시 덮개의 립(돌출된 부분)을 올바른 구멍에 넣습니다.

11 브러시 덮개를 밀어 넣습니다.

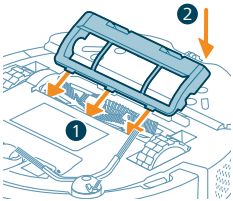

사이드 브러시 청소하기

1 평평하고 안정적인 표면 위에 로봇을 뒤집어 놓습니다.

2 사이드 브러시를 분리합니다.

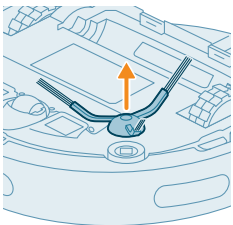

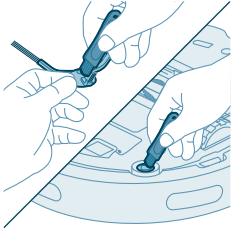

- 3 부드러운 솔 브러시(예: 칫솔)를 사용해 사이드 브러시와 로봇 청소기에서 먼지나 솜털을 제거합니다.

도움말: 사이드 브러시와 로봇 청소기에서 먼지나 솜털을 제거할 때 청소 도구의 브러시 쪽을 사용해도 됩니다.

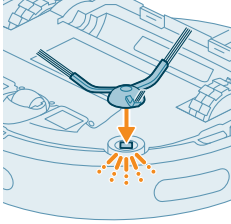

- 4 로봇 청소기 하단의 올바른 위치에 사이드 브러시를 끼워 넣어 부착합니다.

메인 바퀴 및 전면 캐스터 휠 청소하기

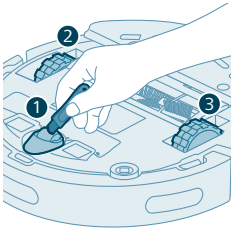

- 1 평평하고 안정적인 표면 위에 로봇을 뒤집어 놓습니다.
- 2 부드러운 브러시(예: 칫솔)를 사용하여 전면 캐스터 휠과 메인 바퀴에서 먼지 또는 보풀을 제거합니다.

도움말: 바퀴에서 먼지나 솜털을 제거할 때 청소 도구의 브러시 쪽을 사용해도 됩니다.

센서, 접촉 지점 및 IR 신호창 청소하기

우수한 청소 성능을 유지하려면 때때로 센서와 접촉, IR 신호창을 청소해 주어야 합니다.

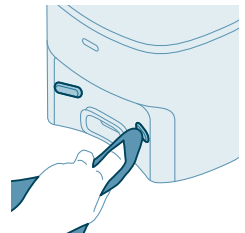
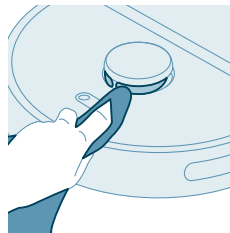
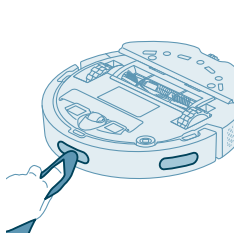
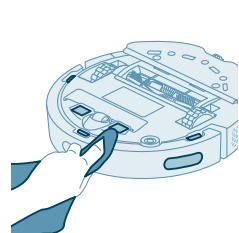

- 1 스테이션 플러그를 벽면 콘센트에서 뽑습니다.
- 2 비마모성 소재의 부드럽고 마른 천을 사용합니다.
- 3 구성품들을 닦아줍니다.

참고: 세정제를 사용하지 마십시오.

- 4 구성품과 표면을 마른 천으로 말려줍니다.

i 참고: 구성품을 다른 방법으로 분리하지 마십시오.

먼지 봉투 교체하기

자동 비움 스테이션의 주황색 LED이 깜박이면서 먼지 봉투가 가득 찬 상태임을 알려줄 때.

1 자동 비움 스테이션의 뚜껑을 엽니다.

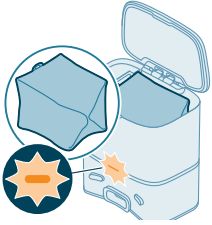

2 분리 버튼을 누르고 백 홀더를 앞으로 밀니다.

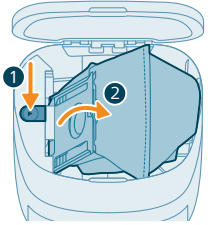

3 먼지 봉투를 분리해 떼기합니다.

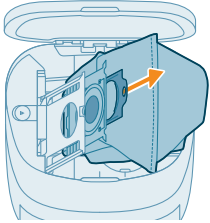

4 먼지 봉투의 판지 부분을 봉투 홀더에 밀어 넣습니다.

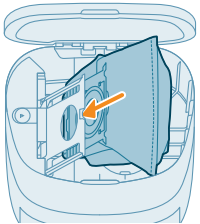

5 딸깍 소리가 날 때까지 봉투 홀더를 뒤로 밀어 세웁니다.

6 자동 비움 스테이션의 뚜껑을 닫습니다.

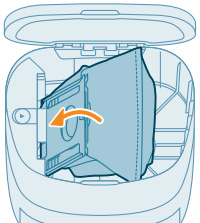

i 새 먼지 봉투 주문 장소와 방법에 관한 정보는 설명서의 '교체' 섹션을 참조하세요.

장기 보관

- 1 배터리를 완전히 충전합니다.
- 2 로봇 청소기는 8°C보다 높고 35°C보다 낮은 온도에서 보관합니다.

사용자 인터페이스 표시등 및 의미

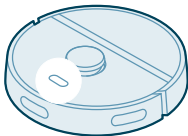
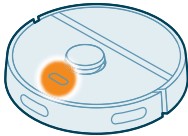
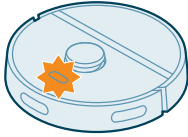
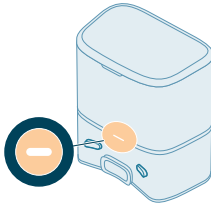
신호	신호 설명	신호의 의미
	로봇 청소기의 표시등이 흰색으로 켜집니다.	로봇 청소기가 켜진 것이거나 세척 과정을 수행 중입니다.
	로봇 청소기의 표시등이 흰색과 주황색으로 번갈아 깜빡입니다.	로봇 청소기가 충전 중입니다.
	로봇 청소기의 표시등이 주황색으로 깜빡입니다.	로봇 청소기에 문제가 발생했거나 페어링 모드에 있습니다.
	스테이션의 표시등이 흰색으로 켜집니다.	스테이션이 전원에 연결되어 있습니다.

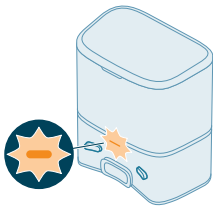
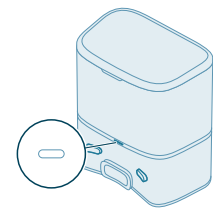
신호	신호 설명	신호의 의미
	스테이션의 표시등이 주황색으로 깜빡입니다.	스테이션 뚜껑이 닫히지 않았거나, s-bag이 스테이션에 설치되지 않았거나, s-bag이 가득 찼습니다. 위 사항을 확인했지만 여전히 표시등에 불이 들어오는 경우 해당 국가의 고객 지원 센터로 문의하여 주십시오.
	스테이션의 표시등이 꺼져 있습니다.	스테이션이 전원에 연결되어 있지 않습니다. 스테이션이 전원에 연결되어 있을 때 제품을 작동하지 않는 상태로 두면 전기를 절약하기 위해 표시등이 꺼집니다.

로봇 청소기 초기화/복구하기

15초 동안 로봇 상단에 있는 홈 버튼과 전원 버튼을 모두 눌러 로봇을 초기화/복구할 수 있습니다.

1 참고: 로봇 청소기를 초기화/복구한 후에는 앱을 다시 연결하고 앱 내의 관련 설정을 삭제해야 합니다.

교체

액세서리 주문

액세서리나 예비 부품을 구입하려면 www.philips.com/homerun2000을 방문하거나 필립스 판매처에 문의하십시오. 또한 해당 국가의 필립스 고객 상담실에 문의하셔도 됩니다(연락처 정보는 국제 보증서 참조).

교체용 부품:

XV1430 교체용 세척 가능 물걸레

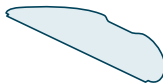

XV1433

필터 2개, 메인 브러시 1개 및
사이드 브러시 1개로 구성된
유지관리 키트.

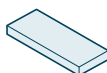

FC8022

먼지 봉투(알레르기 방지 s-
bag)



충전식 배터리 분리

충전식 배터리를 분리하려면 다음 지침을 따르십시오. 필립스 서비스 센터에서 로봇 청소기의 충전용 배터리를 분리할 수도 있습니다. 해당 국가의 가까운 서비스 센터 주소를 참조하여 필립스 서비스 센터에 문의하십시오.

도구를 사용하여 제품을 분해하고 충전식 배터리를 폐기할 때 필요한 안전 주의 사항을 준수하십시오.

경고: 배터리를 분리하기 전에 제품이 스테이션에서 분리되어 있고 배터리가 완전히 방전되었는지 확인하십시오.

- 1 스테이션이 아닌 방 안의 아무 장소에서 로봇 청소기의 작동을 시작합니다.
- 2 충전식 배터리를 폐기하기 전에 완전히 방전하려면 충전식 배터리가 방전될 때까지 로봇 청소기를 작동하면 됩니다.

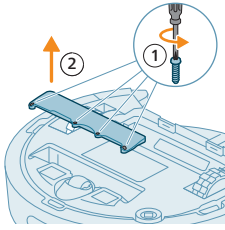

3 배터리함 뚜껑의 나사를 풀고 뚜껑을 엽니다.

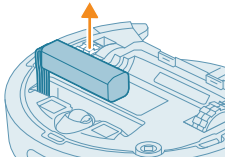

4 충전식 배터리를 꺼낸 다음, 배터리 커넥터에 있는 작은 클립을 눌러서 연결을 해제하고 배터리 커넥터를 뺍니다.

5 로봇 및 충전식 배터리를 전기 및 전자 제품용으로 분리 수거하십시오.

품질 보증 및 지원

보다 자세한 정보나 지원이 필요한 경우에는 필립스 웹사이트(www.philips.com/support)를 방문하거나 국제 보증 리플릿을 참조하십시오.

로봇 진공 청소기는 많은 주의를 기울여 설계 및 개발되었습니다. 로봇 청소기를 수리해야 하는 경우에는 지역의 필립스 고객 상담실로 문의하십시오. 최대한 빠른 시간에 수리를 받을 수 있도록 친절하게 안내해 드리겠습니다. 해당 지역에 서비스 센터가 없는 경우 필립스 대리점에 문의하십시오.

폐기 및 재활용

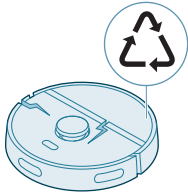

로봇 청소기는 일반 쓰레기와 함께 배출해서는 안 됩니다. 전기 장비 배출을 위한 재활용 시설로 가져가 폐기하도록 하십시오.

문제 해결

이 장에서는 제품을 사용하면서 접할 수 있는 가장 일반적인 문제를 다룹니다. 아래 정보로 문제가 해결되지 않는 경우 Philips HomeRun 로봇 앱을 이용하거나, www.philips.com/homerun2000을 방문해 지원 동영상과 FAQ(자주 묻는 질문)를 참조하시기 바랍니다. 또한 필립스코리아의 고객 상담실에 문의하셔도 됩니다.

문제점	가능한 원인	해결 방법
로봇 청소기의 전원이 켜지지 않습니다.	배터리가 부족합니다.	사용하기 전에 로봇 청소기를 스테이션에서 충전합니다.
	주변 온도가 너무 낮거나 너무 높습니다.	로봇 청소기는 8°C~35°C 사이의 온도에서 사용하십시오.
로봇 청소기를 앱과 페어링할 수 없습니다.	로봇 청소기가 더 이상 페어링 모드에 있지 않습니다.	홈 버튼과 전원 버튼을 동시에 눌러 로봇 청소기를 다시 페어링 모드로 바꿉니다(주황색 등이 깜박입니다).
	WiFi 연결(신호) 상태가 좋지 않습니다.	로봇 청소기를 WiFi 신호 상태가 양호한 장소로 옮깁니다.
	WiFi 네트워크를 잘못 선택했습니다.	맞는 WiFi 네트워크를 선택하도록 합니다.
	잘못된 암호를 사용했습니다.	맞는 WiFi 암호를 사용하도록 합니다.
	앱에서 로봇 청소기 모델을 잘못 선택했습니다.	맞는 로봇 청소기 모델을 선택하도록 합니다.
	잘못된 앱을 다운로드했습니다.	항상 빠른 시작 가이드에 있는 QR 코드를 통해 다운로드한 앱을 사용하십시오.
앱과 로봇 청소기 사이의 연결이 끊어졌습니다.	로봇 청소기가 WiFi 신호가 닿지 않는 곳으로 갔습니다.	로봇 청소기가 WiFi 신호가 양호한 장소로 돌아올 때까지 기다립니다.
	로봇 청소기가 절전 모드로 들어갔습니다.	로봇 청소기가 스테이션으로 돌아오지 않은 경우 절전 모드로 전환됩니다. 전원 버튼을 3초 이상 눌러 로봇 청소기를 깨웁니다. 그런 다음 앱을 통해서나 홈 버튼을 눌러 스테이션으로 보냅니다.
	WiFi 암호가 변경되었습니다.	WiFi 정보가 변경된 경우: 로봇 청소기를 앱에 다시 추가합니다.
	WiFi 네트워크 이름이 변경되었습니다.	WiFi 정보가 변경된 경우: 로봇 청소기를 앱에 다시 추가합니다.
	앱 계정이 변경되었습니다.	계정 정보가 변경된 경우 로봇 청소기를 앱에 다시 추가합니다.
인증 코드가 들어 있는 이메일을 받지 못했습니다.	인증 코드 이메일은 도착하는 데 최대 1분 정도 소요될 수 있습니다.	1분 이상 이메일이 도착하기를 기다리십시오.
	이메일이 발송되지 않았습니다.	'다시 보내기' 버튼을 클릭합니다.
	이메일이 '스팸 메일' 또는 '정크 메일' 폴더에 들어갔습니다.	'스팸 메일' 또는 '정크 메일' 폴더를 확인해 보세요. (보낸 사람 이메일 주소가 HomeRun_noreply@입니다).
	잘못된 이메일 주소가 사용되었습니다.	맞는 이메일 주소를 사용했는지 확인합니다.
	전화기 또는 컴퓨터의 인터넷 연결 상태가 양호하지 않아 이메일을 수신할 수 없습니다.	전화기 또는 컴퓨터의 인터넷 연결 상태가 양호한지 확인하십시오.

문제점	가능한 원인	해결 방법
로봇 청소기가 스테이션을 찾지 못합니다.	청소 작업 중 스테이션이 옮겨졌습니다.	스테이션을 청소 작업 시작 시에 있던 곳으로 다시 옮깁니다.
	스테이션이 전원 콘센트에 연결되어 있지 않습니다.	스테이션을 콘센트에 연결합니다.
	로봇 청소기 및/또는 스테이션의 센서가 더럽습니다.	로봇 청소기와 스테이션의 센서를 모두 청소합니다.
	진입 금지(No-Go) 구역이 스테이션에서 너무 가깝습니다.	진입 금지(No-Go) 구역을 스테이션에서 너무 가까운 곳에 저장하지 마세요.
	스테이션이 지나치게 밝은 장소에 놓지 마십시오.	스테이션을 지나치게 밝은 장소(예: 직사광선이 비치는 곳)에 놓지 마십시오. 적외선 신호 수신에 간섭을 일으킬 수 있습니다.
로봇 청소기가 스테이션을 밀어냅니다.	스테이션이 벽에 붙어 세워져 있지 않습니다.	스테이션을 벽에 붙여 세우십시오.
	로봇 청소기 및/또는 스테이션의 센서가 더럽습니다.	로봇 청소기와 스테이션의 센서를 모두 청소합니다.
	스테이션 주변의 공간이 충분하지 않습니다(각 측면 공간 0.5m, 앞면 공간 1.5m).	스테이션 주변에 공간을 충분히 둡니다.
로봇 청소기가 제대로 청소하지 못합니다.	로봇 청소기의 먼지통이 가득 찼습니다.	로봇 청소기의 먼지통을 비웁니다.
	물탱크가 비어 있습니다.	물탱크를 제때 다시 채웁니다.
	브러시에 방해물이 끼었습니다.	브러시에서 방해물을 모두 제거합니다.
	필터를 청소하지 않았습니다.	필터를 정기적으로 청소하십시오.
	필터를 다시 끼우지 않았거나 잘못 끼웠습니다.	필터를 다시 맞게 끼웁니다.
	세척 가능 물걸레를 교체해야 합니다.	XV1430 세척 가능 물걸레를 교체하십시오. 앱을 통해서나 여기에서 XV1430 세척 가능 물걸레를 새로 구입하십시오. www.philips.com/homerun2000
로봇 청소기가 물걸레 청소 중에 물을 전혀 사용하지 않거나 약간만 사용합니다.	물 양이 너무 낮게 설정되었습니다.	앱에서 물 양을 더 높게 설정하십시오.
물걸레에서 물이 너무 많이 나옵니다/로봇 청소기가 바닥에 물기를 너무 많이 남깁니다.	물 양이 너무 높게 설정되었습니다.	앱에서 물 양을 더 낮게 설정하십시오. ⚠️ 중요 사항: 쪽모이 세공 마루 등 물걸레 청소가 민감한 단단한 바닥의 경우, 앱에서 물 양을 가장 낮게 설정합니다.

문제점	가능한 원인	해결 방법
로봇 청소기가 청소 구역을 놓칩니다/로봇 청소기가 구역 전체를 청소하지 않습니다/로봇 청소기가 특정 부분을 놓치기 시작했습니다.	로봇 청소기의 센서가 더러워졌습니다.	로봇 청소기의 센서를 마른 천으로 청소해 주세요.
	로봇 청소기가 광택을 낸 미끄러운 바닥에서 작업하고 있습니다.	로봇 청소기가 청소를 시작하기 전에 바닥이 말랐는지 확인하십시오.
	로봇 청소기가 가구나 장애물에 막혀 특정 구역에 들어가지 못합니다.	가구와 작은 물체들은 정해진 자리로 옮겨 청소할 구역을 정리해 줍니다.
	청소 구역이 정돈되어 있지 않습니다.	로봇 청소기가 청소를 시작하기 전에 바닥에서 작은 물건들을 치우고 청소 구역을 정돈합니다.
	로봇 청소기는 진입 금지(No-Go) 구역과 물걸레 청소 금지(No-Mop) 구역에 가까이 오면 일정한 안전 거리를 두는데, 이것 때문에 로봇 청소기가 특정 구역을 통과하지 못할 수 있습니다.	앱에서 진입 금지 구역과 물걸레 청소 금지 구역을 조금 작게 조정하세요.
로봇 청소기가 전기 코드를 빨아들여 스스로 진행을 막고 있습니다.	바닥에 로봇 청소기가 감지할 수 없는 전선이 있습니다.	로봇 청소기를 멈추고 브러시 덮개를 제거합니다. 메인 브러시를 꺼내고 사이드 브러시에 끼어 있는 물체가 있는지 확인합니다. 사이드 브러시를 꺼내고 전기 코드를 제거한 다음 사이드 브러시를 다시 끼웁니다. 청소 작업을 다시 시작하기 전에 바닥에 있는 전기 코드를 모두 치웁니다.
로봇 청소기가 계단에서 떨어집니다.	로봇 청소기의 바닥에 있는 낙하 방지 센서가 더럽습니다.	로봇 청소기의 바닥에 있는 낙하 방지 센서를 청소합니다. 로봇 청소기가 계속 계단에서 떨어지는 경우 앱에서 계단 위에 가상 벽을 그립니다.
	로봇 청소기가 감지하는 계단의 맨 위 칸에 물체가 놓여 있어서 로봇 청소기는 진행해도 안전하다고 판단합니다.	계단 맨 위 칸에 있는 물체를 모두 치웁니다.
로봇 청소기가 충전되지 않거나 너무 빠르게 방전됩니다.	로봇 청소기를 너무 덥거나 추운 장소에 보관했습니다.	로봇 청소기는 8°C~35°C 사이의 온도에서 충전하고 보관해야 합니다.
자동 비움 스테이션이 로봇 청소기에서 먼지를 모으지 못합니다.	먼지 봉투를 다시 넣지 않았거나 잘못 넣었습니다.	먼지 봉투를 자동 비움 스테이션 안에 올바르게 넣습니다.
	먼지 봉투가 가득 찼습니다.	빈 먼지 봉투를 자동 비움 스테이션 안에 넣습니다.
	앱에서 저소음 모드 또는 방해 금지 설정이 활성화되어 있습니다.	앱에서 저소음 모드 또는 방해 금지 설정을 선택 해제합니다.
	자동 비움 스테이션 흡입구가 막혀 있습니다.	자동 비움 스테이션 흡입구를 청소합니다.

문제점	가능한 원인	해결 방법
물탱크 안에 거품이 쌓이고 로봇 청소기가 이상하게 움직입니다.	물탱크에 세제를 넣어 로봇 청소기가 미끄러지게 만들고 있습니다.	물탱크에는 절대 다시 세제를 넣지 마십시오. 물탱크를 철저히 헹구고 로봇 청소기와 바퀴를 세정합니다.
로봇 청소기에서 비정상적인 소음이 들립니다.	필터를 다시 끼우지 않았거나 잘못 끼웠습니다.	필터가 올바르게 끼워졌는지 확인합니다.
	로봇 청소기가 단단한 휴 덩어리를 청소하였으며 이 덩어리가 먼지통 내부에서 움직이고 있습니다.	먼지통을 비웁니다.
브러시가 돌지 않습니다.	메인 브러시에 머리카락/털이 끼었습니다.	로봇 청소기에 들어 있는 브러시 청소 도구를 사용해 머리카락/털을 제거합니다.
	브러시에 다른 방해물이 끼었습니다.	브러시에서 다른 방해물을 제거합니다.
	메인 브러시가 잘못 끼워졌습니다.	메인 브러시를 빼냈다가 다시 조립합니다.
		메인 브러시가 잘못 끼워진 경우: 정사각형 샤프트를 정사각형 구멍에 올바르게 끼웁니다.
사이드 브러시가 변형되었습니다.	사이드 브러시에 뭔가가 끼었을 수 있습니다.	브러시를 한동안 온수에 담갔다가 말려줍니다.
		앱을 통해서나 여기에서 사이드 브러시를 새로 구입하십시오. www.philips.com/homerun2000
로봇 청소기가 검정색 바닥에서 움직이지 못합니다.	로봇 청소기는 새까만 바닥을 낙하 위험 요소로 판단하고, 낭떠러지 감지 기능이 작동됩니다.	바닥이 새까만 경우 방 안에 조명등을 켜주세요.
		로봇 청소기의 바닥에 있는 낙하 방지 센서를 청소합니다.
청소를 예약했는데 로봇 청소기가 예약 일정에 따라 청소를 시작하지 않습니다.	'방해 금지' 기능이 활성화되었을 수 있습니다.	앱에서 예약된 시간에 '방해 금지' 기능이 켜지도록 설정되어 있는지 확인합니다.
	로봇 청소기가 절전 모드 상태입니다.	로봇 청소기가 스테이션에서 충전되도록 하십시오. 로봇 청소기가 스테이션으로 돌아오지 않은 경우 절전 모드로 전환됩니다. 전원 버튼을 3초 이상 눌러 로봇 청소기를 깨웁니다. 그런 다음 앱을 통해서나 홈 버튼을 눌러 스테이션으로 보냅니다.
	앱에서 시간대를 잘못 선택했습니다.	앱에서 '프로필(Profile)' --> '내 계정(My Account)'을 차례로 선택해 들어가 시간대를 변경합니다.
	로봇 청소기의 WiFi 네트워크 연결이 끊어졌습니다.	WiFi 네트워크가 올바르게 작동하는지 확인합니다.

문제점	가능한 원인	해결 방법
	로봇 청소기에 남은 배터리가 없습니다.	스테이션 전원선이 전원 콘센트에 연결되어 있는지 확인합니다.
로봇 청소기 앱 계정에 로그인할 수 없습니다.	이메일 주소가 변경되었습니다.	이메일 주소가 변경된 경우 앱 계정을 새로 만듭니다.
	잘못된 암호입니다.	맞는 암호를 입력합니다.
		암호를 잊어버린 경우 '암호가 생각나지 않습니다(forgot password)'을 클릭하고 다음 순서에 따라 진행합니다.
	국가 지역을 잘못 선택했습니다.	앱에서 맞는 국가 지역을 선택합니다.
앱이나 펌웨어 업데이트에 관한 팝업 메시지가 계속 표시됩니다.	앱 업데이트나 펌웨어 업데이트가 설치되지 않았습니다.	로봇 청소기 기능이 계속해서 개선되도록 업데이트를 모두 설치하실 것을 권장합니다.
우리 나라에서는 필립스 HomeRun 로봇 앱을 사용할 수 없습니다.	VPN이 올바른 국가 정보에 대한 액세스를 차단하고 있을 수 있습니다.	사용하고 계신 경우 VPN 서비스를 비활성화해 주십시오.
	Google 또는 Apple 계정이 다른 국가로 설정되어 있을 수 있습니다.	Google 또는 Apple 계정 정보를 변경해 로봇 청소기를 구입하신 국가와 동일하게 설정해 주십시오.
펌웨어가 업데이트되지 않습니다.	남은 배터리가 거의 없습니다	업데이트를 설치하려면 로봇 청소기의 배터리 잔량이 최소 20% 이상 되어야 합니다.
	로봇 청소기가 스테이션에 없습니다	업데이트는 반드시 로봇 청소기가 스테이션에서 충전하고 있는 상태에서 설치해야 합니다.
	WiFi 신호 상태가 좋지 않습니다.	로봇 청소기를 WiFi 신호가 강한 위치에 두십시오
로봇 청소기가 지도 작성을 완료했는데 앱에 지도가 보이지 않습니다.	로봇 청소기가 스테이션에서 시작하고 끝내지 않았습니다.	맵을 작성하려면 로봇이 반드시 스테이션에서 시작하고 끝내야 합니다. 일단 앱에 맵이 저장되면 스테이션 없이도 로봇 청소기를 사용할 수 있습니다.
	로봇 청소기가 지도 작성 중에 끼였거나 진행이 막혔습니다.	로봇 청소기를 스테이션으로 돌려 놓고 지도 작성 과정을 다시 시작합니다. 전에 로봇 청소기가 끼였던 곳을 확인하여 장애물이나 로봇 청소기의 해당 구역 진입을 막는 물건을 치웁니다. 지도가 생성된 후에는 진입 금지 구역을 만들어 로봇 청소기가 해당 구역으로 다시 진입하는 것을 방지할 수 있습니다.

문제점

앱에서 맵이 사라졌습니다.

가능한 원인

맵 최대 개수 한도에 도달했습니다.

해결 방법

로봇 청소기는 새로운 환경을 인식하면 맵을 새로 생성합니다. 맵이 이미 5개 있는 경우, 로봇은 기존의 맵 중 하나를 덮어씹습니다. 로봇 청소기가 맵을 덮어쓰기하지 않도록 하려면 앱에서 맵에 대해 잠금 설정을 하십시오. 맵은 한 번에 3개까지 잠금 설정할 수 있습니다.

WiFi 기능을 이용하고 싶지 않습니다.

기기에서 WiFi 기능을 비활성화할 수 있습니다.

로봇 청소기의 WiFi 기능을 비활성화하려면 로봇 청소기 전면의 범퍼와 홈 버튼을 10초간 길게 누릅니다. WiFi가 없어도 여전히 기본적인 기능을 사용할 수 있지만 모든 기능을 완전히 이용하려면 WiFi를 사용하여 로봇 청소기를 제어하는 것이 좋습니다.

المحتويات

1260	مقدمة
1260	نظرة عامة على المنتج
1261	قبل أول استخدام
1261	التجهيز للاستخدام
1263	شحن الروبوت
1264	تنزيل التطبيق والتسجيل والاتصال بشبكة Wi-Fi
1266	الإبشارات المسموعة
1266	ضبط لغة التنبيهات الصوتية
1266	كيف يعمل الروبوت الخاص بك
1266	إنشاء خريطة
1267	إعلام الروبوت الخاص بك بمكان عدم التنظيف باستخدام مناطق التنظيف المقيدة
1268	كيف ينظف الروبوت الخاص بك
1268	ضبط تفضيلات التنظيف والإعدادات المتقدمة وترتيب التنظيف
1269	استخدام الروبوت الخاص بك
1269	التحضير لعملية التنظيف
1270	ابدأ برنامج التنظيف الأول عبر التطبيق
1271	استخدام الروبوت بدون التطبيق
1271	نمط تنظيف الروبوت الخاص بك
1271	العودة إلى المحطة
1272	إعادة الشحن التلقائي والاستئناف
1272	التنظيف والصيانة
1272	متى يجب القيام بالصيانة
1272	كيفية تنظيف بطانة الممسحة وحاوية الغبار
1275	تنظيف خزان المياه
1276	تنظيف الفرشاة الرئيسية
1278	تنظيف الفرشاة الجانبية
1279	تنظيف العجلات الرئيسية والعجلة الأمامية
1279	تنظيف المستشعرات ونقاط الوصلات ونافذة إشارة الأشعة تحت الحمراء
1280	استبدال كيس الغبار
1281	تخزين طويل المدى
1281	إشارات واجهة المستخدم ومعناها
1282	إعادة تعيين/استعادة الروبوت
1282	الاستبدال
1282	طلب الملحقات
1283	إزالة البطارية القابلة لإعادة الشحن
1284	الضمان والدعم
1284	التخلص من الجهاز وإعادة تدويره
1284	استكشاف الأخطاء وإصلاحها

مقدمة

تهانينا على شرائك للمكنسة الكهربائية الروبوتية Philips HomeRun 2000 Series من Philips! لتحقيق أقصى استفادة من الروبوت الخاص بك والوصول إلى جميع الوظائف المتقدمة، يمكنك تنزيل تطبيق الروبوت Philips HomeRun وتثبيته. يمكنك أيضاً العثور على مقاطع فيديو الدعم والأسئلة المتداولة في التطبيق أو قم بزيارة www.philips.com/homerun2000.
اقرأ كتيب السلامة المنفصل بعناية قبل استخدام الروبوت لأول مرة واحفظه للرجوع إليه في المستقبل.

نظرة عامة على المنتج

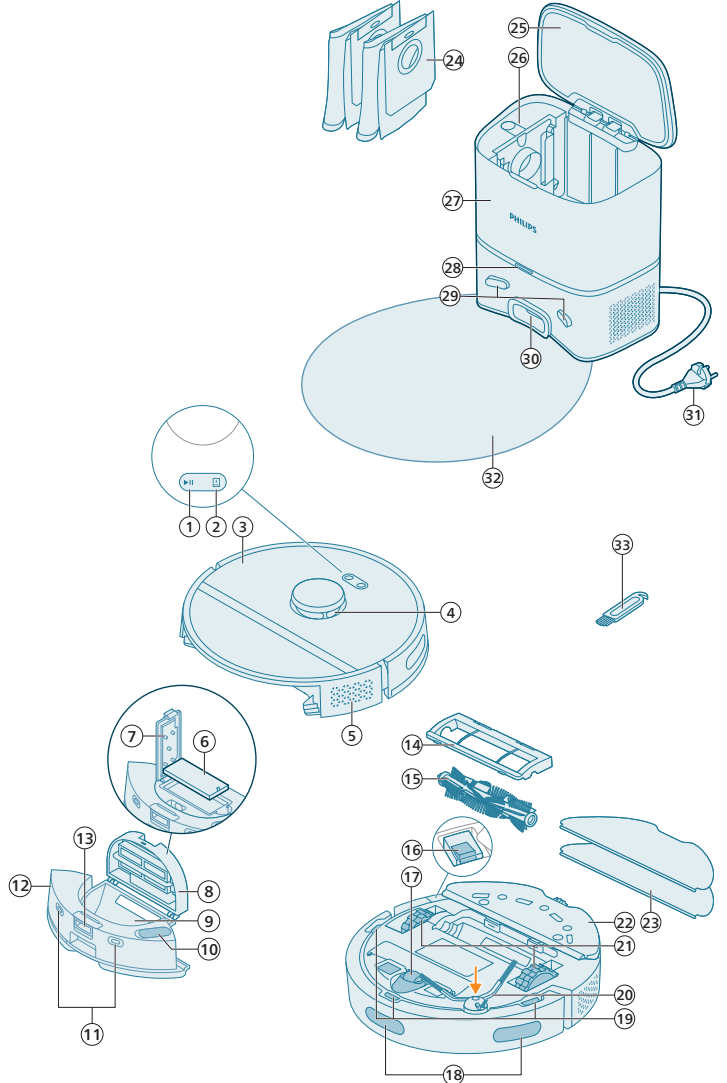

1	زر التشغيل/الإيقاف
2	زر الشاشة الرئيسية
3	الغطاء العلوي
4	تقنية الانتقال 360 درجة بالليزر (LiDAR)
5	منفذ هواء
6	فلتر قابل للغسل
7	غطاء الفلتر القابل للغسل
8	غطاء لحاوية الغبار
9	حاوية الغبار
10	مدخل المياه
11	نقاط وصلات الشحن (الروبوت)
12	خزان مياه
13	زر تحرير خزان المياه
14	غطاء الفرشاة
15	الفرشاة الرئيسية
16	زر التشغيل/الإيقاف
17	عجلة الروبوت الأمامية
18	مستشعر لتجنب المنحدر والحائط
19	مستشعر مضاد للسقوط (3x)
20	الفرشاة الجانبية
21	العجلات الرئيسية
22	حامل بطانة الممسحة
23	بطانة الممسحة القابلة للغسل (2x)
24	كيس الغبار (2x)
25	غطاء العلبة
26	حجرة كيس الغبار
27	محطة التفريغ التلقائي
28	إضاءة المؤشر
29	نقاط وصلات الشحن (المحطة)
30	مدخل التفريغ التلقائي
31	مقبس سلك الطاقة
32	غطاء بلاستيكي للأرضية
33	أداة تنظيف الفرشاة

قبل أول استخدام

- 1 أخرج الجهاز من الصندوق وأزل جميع مواد التغليف.
- 2 أزل الأغشية الواقية.
- 3 إذا رأيت أي علامة على وجود ضرر مرئي، فانقل إلى www.philips.com/support أو اتصل بمركز رعاية المستهلك في بلدك.

التجهيز للاستخدام

نصائح لاختيار أفضل مكان لتثبيت المحطة:

- لا تضع المحطة في ضوء الشمس الساطع أو تحت الأثاث. سيؤدي ذلك إلى منع إشارة الأشعة تحت الحمراء التي تساعد الروبوت في العودة إلى المحطة.
- قم بتركيب المحطة على سطح مستو مقابل الحائط.

- قم بتركيب المحطة على أرضية صلبة.
- لا تضع المحطة بالقرب من السلالم أو مصدر التدفئة (الرادياتير).
- قم بالتركيب في مكان به تغطية WiFi جيدة.

تثبيت المحطة

1 قم بتثبيت المحطة ضمن الأبعاد الصحيحة لوضعها.

i ملاحظة: احتفظ بمسافة 0.5 متر على جانبي المحطة و1.5 متر أمام المحطة.

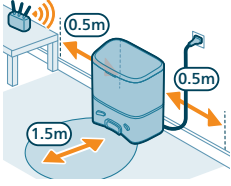

2 قم بتوصيل المحطة بمصدر الطاقة.

3 تأكد من إخفاء الجزء المتبقي من كبل الطاقة جيداً خلف المحطة حتى لا يتمكن الروبوت من المرور فوقه.

4 ضع كيس الغبار في حجرة كيس الغبار بالمحطة.

تثبيت حامل بطانة الممسحة وبطانة القابلة للغسل والفرشاة الجانبية

1 اربط الفرشاة الجانبية بالضغط عليها في الموضع الصحيح أسفل الروبوت.

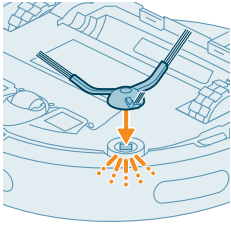

2 قم بتوصيل حامل بطانة الممسحة بأسفل خزان المياه الخاص بالروبوت.

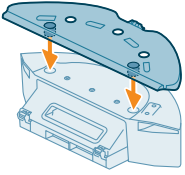

3 مرر الجانب المستقيم من حامل بطانة الممسحة القابلة للغسل في الفتحة الصحيحة لحامل بطانة الممسحة.

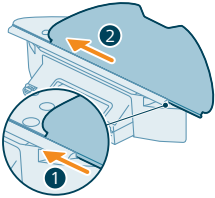

4 قم بتوصيل بطانة الممسحة القابلة للغسل بمادة الفيكلور لحامل بطانة الممسحة.

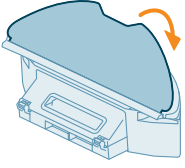

شحن الروبوت

- 1 اضغط على مفتاح التشغيل/الإيقاف في الجزء السفلي من الروبوت لتشغيل الروبوت.
- 2 اقلب الروبوت إلى موضعه الصحيح وضع الروبوت على الأرض أمام المحطة.
- 3 تأكد من توصيل المحطة بمقبس الحائط.

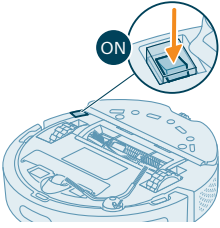

4 اضغط على زر الصفحة الرئيسية. يقود الروبوت إلى الموضع الصحيح في المحطة.

5 انتظر حتى يتم شحن الروبوت بالكامل.

إذا كانت البطارية فارغة، فلن يقود الروبوت نفسه إلى الموضع الصحيح. وفي هذه الحالة، اتبع الخطوات التالية:

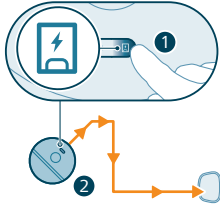

1 اقلب الروبوت إلى موضعه الصحيح وضع الروبوت على الأرض أمام المحطة. يجب أن يكون خزان المياه مواجهًا للمحطة.

2 قم بمحاذاة نقاط وصلات الشحن الموجودة على خزان مياه الروبوت مع نقاط وصلات الشحن في المحطة.

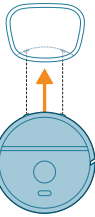

3 قم بدفع الروبوت مقابل المحطة بحيث تتلامس جهات اتصال الشحن الخاصة بالروبوت مع جهات اتصال الشحن الخاصة بالمحطة.

i ملاحظة: تأكد من أن الروبوت في موضعه الصحيح وبيدأ في الشحن. تومض الأضواء الموجودة في الزرين الموجودين أعلى الروبوت ببطء. إذا كانت البطارية فارغة، فقد يستغرق الأمر بعض الوقت قبل أن يشير الروبوت إلى أنه قيد الشحن.

i انتبه: حتى إذا قمت بشحن الروبوت لأول مرة، ستبدأ المحطة في تنظيف الروبوت ليصبح فارغًا. هذا ليس خطأ، ولكنه جزء من إجراء الشحن العادي.

4 انتظر حتى يتم شحن الروبوت بالكامل.

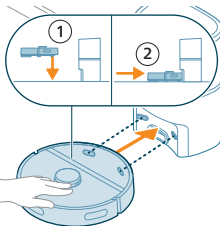

i ملاحظة: تأكدي من شحن الروبوت بالكامل قبل استخدامه للمرة الأولى.

i ملاحظة: يضيء أيضاً مؤشر LED الأبيض في المحطة للإشارة إلى أن الروبوت قيد الشحن.

تنزيل التطبيق والتسجيل والاتصال بشبكة Wi-Fi

محتوى التطبيق

يمكنك تشغيل الروبوت باستخدام تطبيق الروبوت Philips HomeRun. يتيح لك التطبيق إدارة الروبوت الخاص بك ويقدم لك المساعدة والدعم:

- 1 مقاطع الفيديو كيفية الاستخدام.
- 2 دليل المستخدم الكامل.
- 3 الأسئلة المتداولة.
- 4 اتصل بمركز رعاية المستهلك.
- 5 قم بإنشاء خريطة لمنزلك.
- 6 حدد الغرف المراد تنظيفها.
- 7 اختر من بين أوضاع وإعدادات التنظيف المختلفة لكل غرفة.
- 8 اعرض حالة تشغيل التنظيف في الوقت الفعلي وشاهد مستوى البطارية.
- 9 استلم الإشعارات والتنبيهات.
- 10 حدد موعداً لعملية التنظيف.
- 11 راجع حالة الصيانة وابحث عن قطع الغيار.

تنزيل التطبيق

- 1 قم بلمس رمز الاستجابة السريعة الموجود على اليسار أو على عبوة المكنسة الروبوت لتنزيل تطبيق الروبوت Philips HomeRun.

أو:

ابحث عن 'تطبيق الروبوت Philips HomeRun' في Apple App Store أو في أحد متاجر Android App Store.

- 2 قم بتنزيل التطبيق وتثبيته.

- 3 اتبع التعليمات الموجودة في التطبيق.

تسجيل حساب شخصي

يمكنك تسجيل حساب شخصي والاستفادة من المزايا التالية:

- قم بالتحكم بالروبوت من أكثر من جهاز، على سبيل المثال. هاتف ذكي وجهاز لوحي، أو إضافة عدة مستخدمين في المنزل.
- احفظ نسخة احتياطية من البيانات المهمة مثل خطط التنظيف المخصصة لمنزلك.

i ملاحظة: إذا قمت بتغيير هاتفك ولم يكن لديك حساب، فستفقد جميع خطط التنظيف المخصصة.

i تعليمات هامة: تقدر شركة Philips خصوصيتك وتحترمها. يمكن العثور على رابط لإشعار الخصوصية الخاص بنا في التطبيق قبل التسجيل.



إعداد الاتصال بشبكة Wi-Fi

i قبل البدء: تأكد من أن الروبوت وجهازك المحمول يتمتعان بتغطية Wi-Fi جيدة.

- 1 اضغط على الزر "إضافة روبوت" في التطبيق واتبع التعليمات.
- 2 قم بإقران الروبوت بشبكة Wi-Fi في التطبيق. تأكد من أن كلمة مرور WiFi الخاص بك متوفرة.

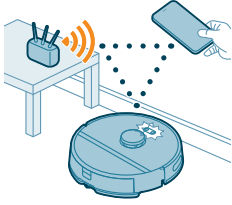

- 3 اضغط مع الاستمرار على زر بدء التشغيل/الإيقاف وزر الصفحة الرئيسية في الوقت نفسه لمدة ثلاث ثوانٍ. ستومض الأضواء الموجودة في الأزرار باللون البرتقالي للإشارة إلى أن الروبوت في وضع إعداد Wi-Fi.
- 4 انقر فوق زر الربط إذا كان مرئيًا في التطبيق للاتصال بشبكة 'Philips robot'.

i ملاحظة: إذا كان زر الربط غير مرئي في التطبيق، فاترك التطبيق وانتقل إلى شبكة WiFi ضمن "الإعدادات" على جهازك المحمول. هناك يمكنك تحديد شبكة 'Philips robot' والاتصال بها.

i ملاحظة: يمكن للروبوت الخاص بك الاتصال بنطاقات WiFi بتردد 2.4 جيجا هرتز و5 جيجا هرتز.



إذا فشل إقران Wi-Fi:

- تحقق من اتصال Wi-Fi الخاص بك.
- تحقق مما إذا كنت قد حددت طراز الروبوت الصحيح.
- تحقق مما إذا كنت قد أدخلت كلمة مرور Wi-Fi الصحيحة.
- تحقق مما إذا كان الروبوت لا يزال في وضع إعداد Wi-Fi.

i ملاحظة: يمكنك التعرف على هذا إذا كانت الأضواء في الزين على الروبوت لا تزال تومض باللون البرتقالي.

i ملاحظة: إذا لم تتمكن من حل المشكلة، قم بزيارة www.philips.com/homerun2000 للحصول على معلومات عن الدعم وتفاصيل التواصل بخدمة رعاية المستهلك.

الإشارات المسموعة



- يمكن تغيير لغة التنبيه الصوتي للروبوت من الإنجليزية إلى لغتك المحلية. لتغيير اللغة، قم بتنزيل التطبيق وتوصيل الروبوت بشبكة Wi-Fi، حتى يتمكن من تنزيل اللغة الجديدة.
- سيعطي التطبيق تنبيهات وتذكيرات إذا احتاج الروبوت إلى جذب الانتباه. وبهذه الطريقة سيتم إطلاعك بشكل كامل على حالة الوقت الفعلي حتى لو قام الروبوت بالتنظيف أثناء تواجدك بعيداً.

ضبط لغة التنبيهات الصوتية

i يمكنك ضبط لغة التنبيهات الصوتية فوراً بعد توصيل الروبوت بشبكة Wi-Fi.

- 1 تأكد من أن الروبوت متصل بالتطبيق.
- 2 في مكانين في التطبيق، يمكنك العثور على خيار تغيير لغة التنبيه الصوتي.
- على شاشة التطبيق نفسها حيث يُطلب منك تسمية الروبوت.
- أو من خلال الضغط على رمز الإعداد الموجود في الزاوية اليمنى العليا ومن ثم اختيار علامة التبويب إعدادات الروبوت.
- 3 ثم اختر لغة التنبيه الصوتي هناك.



كيف يعمل الروبوت الخاص بك

إنشاء خريطة

كيف يعمل رسم الخرائط

يتحرك الروبوت عبر الغرف وتقوم تقنية الانتقال بالليزر بمسح الغرف بسرعة لإنشاء خريطة للأرض.

تحرير الخريطة

في التطبيق، يمكنك استخدام تحرير الخريطة من أجل:

- قم بتحرير الغرف (دمج/تقسيم الغرف، تسمية الغرف) حتى تتمكن من تخصيص روتين التنظيف للروبوت لكل غرفة.
- قم بإعداد مناطق محظورة لتحديد المكان الذي يُسمح فيه للروبوت بالتنظيف وأين لا يُسمح بذلك.
- أنشئ خريطة لكل طابق في منزلك وقم بتخزين ما يصل إلى 5 خرائط. عند استخدام الجهاز، فإنه ينشئ خريطة جديدة في بيئة جديدة. إذا كانت لديك خرائط تستخدمها بشكل متكرر ولا تريد الكتابة فوقها عن طريق الخطأ، فيمكنك قفل ما يصل إلى 3 خرائط.

تحضير الغرفة لرسم الخرائط

- قبل أن تبدأ في رسم الخرائط، تأكد من:
- رتب المنطقة.
- ضع الأثاث في المكان المناسب.
- تخلص من العوائق السائبة والصغيرة.

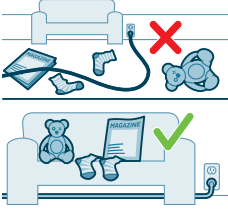

i ملاحظة: هذا مهم لتجنب تخزين العوائق بشكل دائم على الخريطة.

- افتح كل أبواب المنزل وأغلق الأبواب من الخارج.

i تعليمات هامة: تأكد من عدم حظر الروبوت أثناء الاستخدام.

إنشاء الخريطة وتحريها



i تعليمات هامة: أثناء رسم الخرائط، لن ينظف الروبوت الخاص بك.

- 1 لإنشاء خريطة، انقر فوق "إنشاء خريطة" في الشاشة الرئيسية مباشرةً بعد إقران الروبوت بالتطبيق أو في حال عدم إنشاء خريطة سابقًا. أو انقر على رمز الإعداد في الزاوية اليمنى العليا، وحدد "خرائطي"، ومن ثم حدد رمز "+" في الزاوية اليمنى العليا. وبعد ذلك اتبع التعليمات الموجودة في التطبيق.
- 2 لتعديل خريطتك، حدد إما رمز الخريطة في الشاشة الرئيسية أو انقر فوق رمز الإعداد في الزاوية اليمنى العليا، وحدد "خرائطي"، ثم حدد "تحرير الخريطة" للخريطة التي ترغب في تحريرها.

إعلام الروبوت الخاص بك بمكان عدم التنظيف باستخدام مناطق التنظيف المقيدة

في التطبيق، يمكنك إعداد مناطق محظورة للإشارة إلى المكان الذي يُسمح فيه للروبوت بالتنظيف وأين لا يُسمح بذلك.

حائط افتراضي ومنطقة محظورة

- قم بإنشاء حوائط افتراضية  ومناطق محظورة  للأماكن التي لا تريد أن يذهب الروبوت إليها. يمكنك على سبيل المثال إنشاء حوائط افتراضية أو مناطق محظورة من أجل:
- حماية الأشياء الهشة، لا يستطيع الروبوت اكتشاف العوائق الصغيرة مثل الأحذية أو الألعاب أو الكابلات، ولا يمكنه اكتشاف العوائق أو الأسطح اللدعة والشفافة (مثل الزجاج) أو الأسطح الداكنة.
- قم بمنع الروبوت من التعثر أثناء التنظيف.

i ملاحظة: يمكن أن يعلق الروبوت على السجاد ذي الوبر المرتفع، والسجاد ذي الأهداب أو السجاد الخفيف جداً كما هو الحال في الحمام. كما أن الروبوت لا يمكنه اكتشاف الكابلات على الأرض.

- قم بحماية الروبوت.

i ملاحظة: يجب إبعاد الروبوت عن السوائل والمناطق الرطبة مثل أوعية الحيوانات الأليفة وصواني النباتات.

i تعليمات هامة: يجب عدم استخدام الحوائط الافتراضية والمناطق المحظورة للحماية من المخاطر.

i تعليمات هامة: يجب ألا تمنع الحوائط الافتراضية والمناطق المحظورة الروبوت من العودة إلى المحطة.

منطقة محظورة للممسحة

قم بإنشاء مناطق محظورة للممسحة  لمنع الروبوت من مسح السجاد أو الموكيت.

i ملاحظة: سوف يتجنب الروبوت المناطق المحظورة للممسحة عند توصيل حامل بطانة الممسحة. عندما لا يكون حامل بطانة الممسحة متصلاً بالروبوت، فسيقوم الروبوت بنشط المنطقة المحظورة للممسحة.

كيف ينظف الروبوت الخاص بك

في التطبيق، يمكن تحديد إجراءات التنظيف التالية:

الروتين	الوصف
منتظم	يهدف التنظيف المنتظم إلى روتين التنظيف اليومي العادي. يقوم الروبوت بتنظيف كل غرفة وفقاً للإعدادات التي حددتها وحفظتها في خطة التنظيف. في حال لم يتم التعرف على البيئة، يقوم الروبوت بتعيين البيئة وتنظيفها وفقاً لآخر وضع تم ضبطه. إذا كان الوضع مزوياً بوظيفة المسح ولكن لم يتم تركيب ممسحة، فلن يقوم الروبوت بتوزيع الماء. بعد الانتهاء من التنظيف، يعود الروبوت إلى المحطة.
الغرفة المنطقة	- الغرفة: يقوم الروبوت بتنظيف غرفة واحدة أو أكثر بالترتيب الذي تحدده. - المنطقة: يقوم الروبوت بتنظيف منطقة في الغرفة التي تحددها. بعد تحديد أحد الخيارات المذكورة أعلاه، يمكنك تحديد وضع التنظيف والضبط الدقيق لتفضيلات التنظيف والإعدادات المتقدمة.

ضبط تفضيلات التنظيف والإعدادات المتقدمة وترتيب التنظيف

في التطبيق، يمكنك تحديد خمسة أوضاع تنظيف مختلفة لكل غرفة. هذه أوضاع قياسية يمكن استخدامها في معظم المواقف. يمكنك تخصيص وضع التنظيف الخاص بك عن طريق ضبط تفضيلات التنظيف والإعدادات المتقدمة بدقة.

أوضاع التنظيف

الوصف	الوضع
الروبوت يشفط الغبار ويمسح الأرضية في نفس الوقت. هذا الوضع مخصص للتنظيف المنتظم للأرضيات الصلبة.	مكنسة كهربائية وممسحة
⚠ تعليمات هامة: لمسح الأرضيات الصلبة الحساسة، مثل الأرضيات الخشبية، اضبط مستوى المياه في التطبيق على أدنى مستوى.	
يقوم الروبوت بتنظيف الأرضية فقط. يمكن استخدام هذا الوضع في المناطق التي لا ينبغي مسحها.	مكنسة كهربائية
يمسح الروبوت الأرضية فقط.	ممسحة
ينظف الروبوت بأقل قدر من الضوضاء. يتم خفض قوة الشفط وتتم صوت التنبيهات.	هادئ
الروبوت يشفط الغبار ويمسح الأرضية في نفس الوقت وبقوة كاملة. هذا الوضع مخصص للتنظيف الشامل للمناطق الصغيرة. لاحظ أنه لا يوصى بتنظيف مساحات كبيرة باستخدام هذا الوضع. يمر الروبوت بالمنطقة 5 مرات، لذلك سيزداد وقت التنظيف واستخدام البطارية بشكل كبير.	عميق

تفضيلات التنظيف

لكل وضع تنظيف، يمكنك ضبط تفضيلات التنظيف التالية بدقة:

الإعداد	الوصف
قوة الشفط	تغيير قوة الشفط: <ul style="list-style-type: none"> منخفضة: لتنظيف فعال مع استهلاك منخفض للطاقة ومستوى ضوضاء منخفض. عادي: للتنظيف المنتظم وإزالة الفعالة للذئبة الدقيقة على الأرضيات الصلبة مع التوازن الأمثل بين القوة والكفاءة. قوي: لتنظيف شامل للأرضيات الكبيرة. يمكنه التنظيف بشحنة واحدة أكثر من الوضع الأقصى. الوضع الأقصى: مثالي لإزالة الأوساخ الكبيرة مثل الفتات. تعمل قوة الشفط القوية على إزالة جزيئات الغبار الدقيقة المخبأة في أعماق السجاد والشقوق.
ممسحة البلب	حدد معدل التدفق الذي يتم ضخه من خزان المياه الكهربائي إلى الممسحة:

⚠️ تعليمات هامة: لا تقم بإضافة الماء الساخن أو منظفات التنظيف إلى خزان المياه.

- منخفضة: لمسح أرضية حساسة مثل أرضية خشبية. تعمل مجموعة التنظيف بالمكنسة والممسحة الكهربائية على إزالة الغبار الناعم أكثر من التنظيف بالمكنسة الكهربائية بمفردها.
- متوسطة: مثالي للتنظيف الرطب والجاف المنتظم. تقوم الممسحة بإزالة الأوساخ السطحية والبكتيريا للحفاظ على منزلك نظيفًا وصحيًا.
- عالية: لمنزل نظيف للغاية. يوصى بدمج هذا الإعداد مع التكرار لمرتين أو 5 مرات بمسار التنظيف لتنظيف عميق.

تكرار مسار التنظيف
 تحديد عدد التكرارات. المرور مرة واحدة كافٍ للتنظيف العادي. من الممكن برمجة الروبوت للمرور على الموضع مرتين أو 5 مرات للتنظيف العميق. يوصى بتحديد هذا الخيار لمناطق تنظيف معينة فقط لأنه يؤثر على مدة التنظيف.

الإعدادات المتقدمة

يمكنك تعيين طلب التنظيف الخاص بك في التطبيق من خلال النقر على رمز الإعداد في الزاوية اليمنى العليا واختيار "طلب التنظيف".

استخدام الروبوت الخاص بك

التحضير لعملية التنظيف

قبل أن يبدأ الروبوت في عملية التنظيف:

- 1 اربط الفرشاة الجانبية بالضغط عليها في الموضع الصحيح أسفل الروبوت.

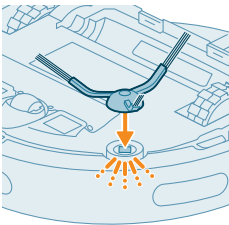

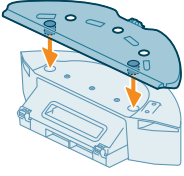

3 مر الجانب المستقيم من حامل بطانة الممسحة القابلة للغسل في الفتحة الصحيحة لحامل بطانة الممسحة.

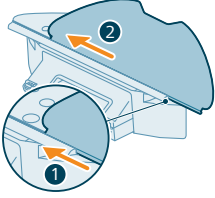

4 قم بتوصيل بطانة الممسحة القابلة للغسل بمادة الفيلكرو لحامل بطانة الممسحة.

⚠ تعليمات هامة: يمكن إزالة حامل بطانة الممسحة. ولكن عند استخدام الروبوت مع حامل بطانة الممسحة، يجب دائماً توصيل بطانة الممسحة القابلة للغسل بحامل بطانة الممسحة، حتى إذا كنت تستخدم الروبوت بدون مسح. هذا لمنع تلف الأرضية وحامل الممسحة أثناء الاستخدام.

- قم بإزالة جميع الكابلات والأسلاك والحيال والأشياء الصغيرة مثل الأحذية والألعاب من الأرضية لمنع الروبوت من التشابك فيها.
- افتح كل أبواب المنزل.
- بلل الممسحة مسبقاً للحصول على أفضل النتائج.

ابدأ برنامج التنظيف الأول عبر التطبيق

بدء الاستخدام

- 1 افتح التطبيق.
- 2 حدد برنامج التنظيف: منتظم أو غرفة أو منطقة.
- 3 اضغط على الأيقونة "start".

i ملاحظة: تأكد من ضبط مفتاح التشغيل/إيقاف التشغيل الموجود على الروبوت على وضع "التشغيل" ("I").

i ملاحظة: إذا كان مستوى البطارية منخفضاً جداً، فلا يمكن بدء التنظيف. انتظر حتى يتم شحن الروبوت بشكل كافٍ قبل بدء تشغيل التنظيف.

الإيقاف

- 1 اضغط على أيقونة "Pause" (الإيقاف المؤقت) في التطبيق. توقف الروبوت.
- 2 اضغط على الأيقونة "Start" (بدء الاستخدام) مرة أخرى. يستمر الروبوت في العمل.
- 3 اضغط على رمز العودة. يعود الروبوت إلى المحطة.

استخدام الروبوت بدون التطبيق

i ملاحظة: للحصول على تجربة مثالية، نوصي باستخدام التطبيق.

- بدون التطبيق، يمكنك استخدام الزرين الموجودين على الروبوت لتشغيله:
- زر البدء/الإيقاف المؤقت
 - اضغط لفترة طويلة (3 ثوان) لتشغيل الروبوت وإيقاف تشغيله.
 - اضغط لفترة قصيرة لبدء التنظيف أو لإيقاف التنظيف مؤقتًا. اضغط مرة أخرى لاستئناف التنظيف.
 - زر الشاشة الرئيسية
 - اضغط لفترة قصيرة (عندما لا يقوم الروبوت بالتنظيف): سيجد الروبوت المحطة ويشحن.
 - اضغط لفترة قصيرة أثناء التنظيف: سيتوقف الروبوت عن التنظيف. اضغط لفترة قصيرة مرة أخرى: يعود الروبوت إلى المحطة للشحن.
 - اضغط لفترة قصيرة عندما يعود الروبوت إلى المحطة: سيتوقف الروبوت مؤقتًا عن العودة إلى المحطة. اضغط مرة أخرى للسماح له بالعودة إلى المحطة.

i ملاحظة: لإلغاء تنشيط وظيفة شبكة WiFi للروبوت، اضغط على المصد الموجود على الجانب الأمامي للروبوت وزر الصفحة الرئيسية لمدة 10 ثوان. لا يزال بإمكانك استخدام الوظائف الأساسية بدون شبكة WiFi، ولكن للوصول الكامل إلى جميع الميزات، نوصي بشدة بإقران الروبوت بشبكة WiFi.

عند تشغيل الروبوت يدويًا، سوف يقوم بالشفط والمسح. ومع ذلك، إذا كان خزان المياه فارغًا أو لم يكن حامل وسادة الممسحة مثبتًا، فلن يقوم الروبوت بالمسح.

نمط تنظيف الروبوت الخاص بك

يقوم الروبوت بتنظيف المنزل بطريقة منظمة. ينظف الروبوت غرفة تلو الأخرى ويبدأ دائمًا بتنظيف حواف الغرفة أولاً قبل تغطية السطح المتبقي.

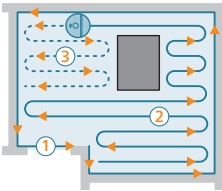

العودة الى المحطة

بعد أن ينتهي الروبوت من عملية التنظيف، سيعود الروبوت تلقائيًا إلى المحطة لإعادة الشحن.

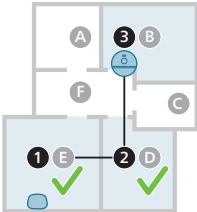

إعادة الشحن التلقائي والاستئناف

عندما تنخفض طاقة البطارية (>20٪) أثناء التنظيف، يعود الروبوت تلقائيًا إلى المحطة لإعادة الشحن. بعد شحن البطارية، يستمر الروبوت من حيث توقف. يمكنك تعطيل هذه الوظيفة في التطبيق من خلال النقر على رمز الإعدادات في الزاوية اليمنى العليا ثم تبديل خيار "استئناف التنظيف" أو إيقاف تشغيله.

التنظيف والصيانة

متى يجب القيام بالصيانة

العنصر	التنظيف	الاستبدال
بطانة الممسحة القابلة للغسل	بعد كل استخدام	3-6 شهر
الفرشاة الرئيسية	كل شهر	6-12 شهر
فلتر قابل للغسل	كل شهر	3-6 شهر
الفرشاة الجانبية	كل شهر	6-12 شهر
العجلات الرئيسية والعجلة الدوارة الأمامية	كل شهر	-
مستشعر تقنية الانتقال 360 درجة بالليزر (LiDAR)	كل شهر	-
المستشعرات:	كل شهر	-
- مستشعرات إشارة تعمل بالأشعة تحت الحمراء		
- مستشعر مضاد للسقوط (3x)		
وصلات شحن الروبوت والمحطة	كل شهر	-
مستشعرات للكشف عن وضع حاوية الغبار وخزان المياه	6 شهور	-
حاوية الغبار	أفرغ حاوية الغبار بعد كل استخدام	

كيفية تنظيف بطانة الممسحة وحاوية الغبار

تنظيف بطانة الممسحة القابلة للغسل

1 اسحب بطانة الممسحة القابلة للغسل من مادة الفيكلرو.

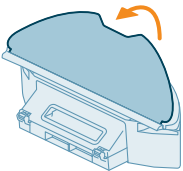

2 حرك الجانب المستقيم من بطاقة الممسحة القابلة للغسل خارج الفتحة.

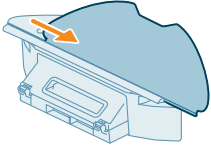

3 اشطف ونظف بطاقة الممسحة القابلة للغسل بالماء أو اغسلها في الغسالة.

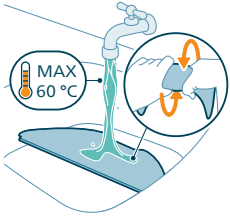

4 جفف بطاقة الممسحة القابلة للغسل في الهواء.

i ملاحظة: لا تستخدم طرقًا أخرى لتجفيف بطاقة الممسحة القابلة للغسل.

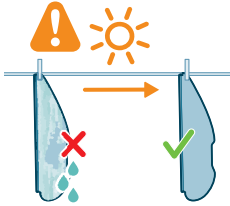

تنظيف حاوية الغبار والفلتر القابل للغسل

1 اسحب خزان المياه مع حاوية الغبار.

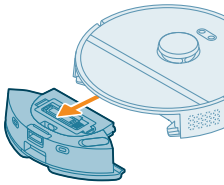

2 افتح غطاء حاوية الغبار.

i ملاحظة: لا تخلط بين غطاء حاوية الغبار وغطاء الفلتر القابل للغسل.

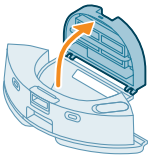

3 اسحب الأوساخ خارج حاوية الغبار.

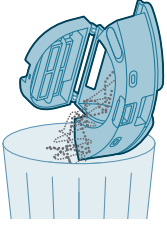

4 اشطف حاوية الغبار تحت صنوبر المياه.

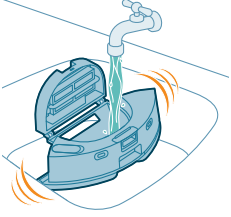

5 قم بتجفيف حاوية الغبار بالهواء.

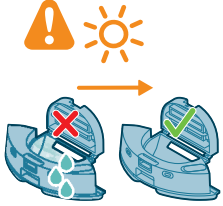

6 افتح غطاء الفلتر القابل للغسل.

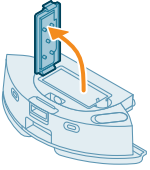

7 اسحب الفلتر القابل للغسل للخارج.

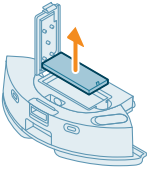

8 انطفئ الفلتر القابل للغسل بالماء وجفف الفلتر القابل للغسل بالهواء.

i ملاحظة: لا تستخدم المنظفات.

i ملاحظة: لا تستخدم طرقاً أخرى لتجفيف الفلتر القابل للغسل.

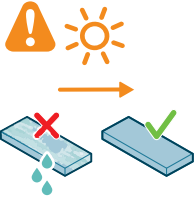

9 تأكد من أن الفلتر القابل للغسل جاف تماماً ثم ضعه مقابل قفل الفلتر في حاوية الغبار وادفعه للداخل.

10 ادفع الفلتر القابل للغسل لأسفل.

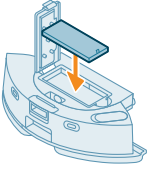

11 أغلق غطاء الفلتر القابل للغسل.

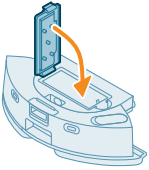

12 ادفع حاوية الغبار للداخل مرة أخرى في خزان المياه.

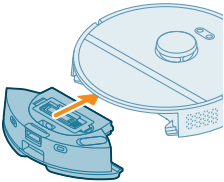

تنظيف خزان المياه

1 اضغط على زر تحرير خزان المياه. واسحب خزان المياه خارج الروبوت.

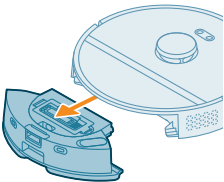

2 افتح غطاء خزان المياه.

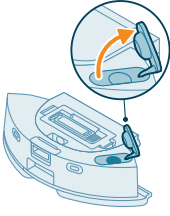

3 املأ خزان المياه بماء الصنبور وقم برجه جيداً فوق حوض الغسل.

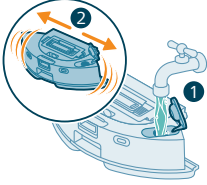

4 اسكب أي مياه متبقية في خزان المياه.

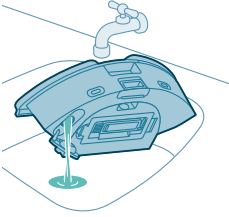

5 جفف الجزء الخارجي من خزان المياه بقطعة قماش.

i ملاحظة: لا تستخدم المنظفات.

! تعليمات هامة: لا تغسل خزان المياه في غسالة الأطباق.

6 اترك غطاء منع التسرب لخزان المياه مفتوحاً واتركه يجف في الهواء من الداخل.

i ملاحظة: لا تستخدم طرقاً أخرى لتجفيف خزان المياه.

7 أدخل خزان المياه في الروبوت.

i ملاحظة: تأكد من جفاف الجزء الخارجي من خزان المياه.

i ملاحظة: لا تستخدم المنظفات.

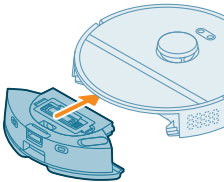

تنظيف الفرشاة الرئيسية

1 ضع الروبوت مقلوباً على سطح مستو وثابت.

- 2 اضغط على أزرار تحرير غطاء الفرشاة في نفس الوقت.
3 ارفع وأزل غطاء الفرشاة.

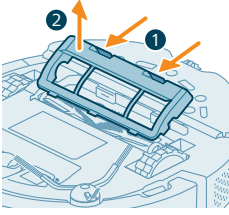

- 4 اسحب الفرشاة الرئيسية للخارج.

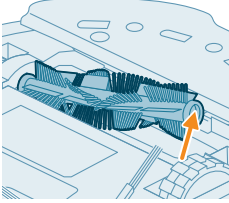

- 5 افصل أداة التنظيف عن غطاء حاوية الغبار.

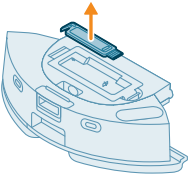

- 6 استخدم أداة التنظيف لقص الشعير.

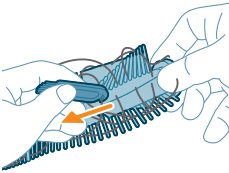

- 7 قم بإزالة الشعر والأوساخ من الفرشاة الرئيسية.

نصيحة: استخدم طرف الفرشاة لأداة التنظيف لإزالة الأوساخ عن الفرشاة الرئيسية.

- 8 إذا قمت بإزالة الغطاء الموجود في نهاية الفرشاة الرئيسية، فضعه مرة أخرى.

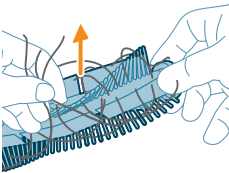

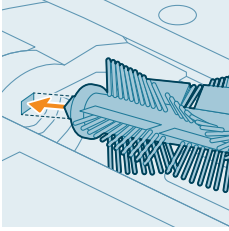

9 قم بتركيب الفرشاة الرئيسية في المكان الصحيح. قم بمطابقة الوتد ذو الشكل المربع مع الفتحة المربعة وأدخل الفرشاة في موضعها.

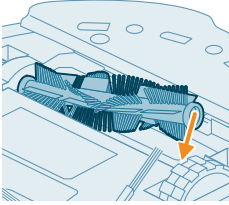

10 ضع شفاه غطاء الفرشاة في القواطع الصحيحة.

11 ادفع غطاء الفرشاة للداخل.

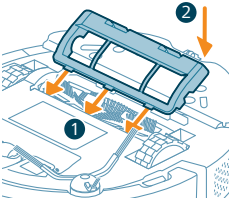

تنظيف الفرشاة الجانبية

1 ضع الروبوت مقلوبًا على سطح مستو وثابت.

2 قم بإزالة الفرشاة الجانبية.

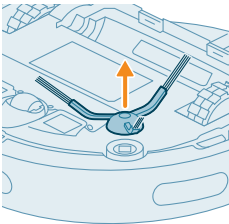

3 استخدم فرشاة ذات شعيرات ناعمة (مثل فرشاة أسنان) لإزالة الغبار أو الزغب من الفرشاة الجانبية والروبوت.

نصيحة: يمكنك استخدام طرف الفرشاة لأداة التنظيف لإزالة الغبار أو الزغب من الفرشاة الجانبية والروبوت.

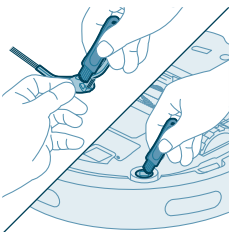

4 اربط الفرشاة الجانبية بالضغط عليها في الموضع الصحيح أسفل الروبوت.

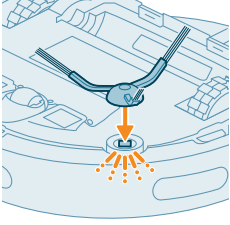

تنظيف العجلات الرئيسية والعجلة الأمامية

- 1 ضع الروبوت مقلوبًا على سطح مستو وثابت.
- 2 استخدم فرشاة ذات شعيرات ناعمة (مثل فرشاة أسنان) لإزالة الغبار أو الوبر من العجلة الأمامية والعجلات الرئيسية.

يمكنك استخدام طرف فرشاة أداة التنظيف لإزالة الغبار أو الوبر من العجلات.

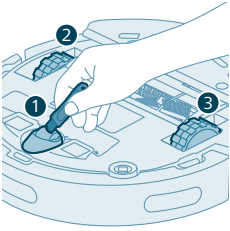

تنظيف المستشعرات ونقاط الوصلات ونافذة الأشعة تحت الحمراء

للحفاظ على أداء التنظيف الجيد، يجب عليك تنظيف المستشعر ونقاط الوصلات ونافذة إشارة الأشعة تحت الحمراء من وقت لآخر.

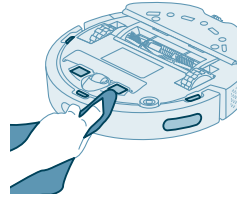
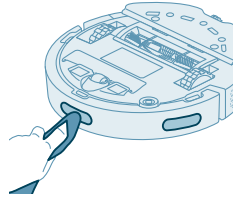
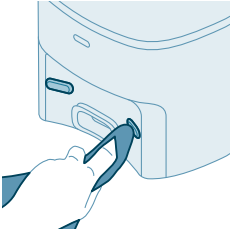

- 1 افصل المحطة من مقبس الحائط
- 2 استخدم قطعة قماش جافة ناعمة غير كاشطة.
- 3 نظف المكونات.

i ملاحظة: لا تستخدم المنظفات.

- 4 جفف المكونات والأسطح بقطعة قماش جافة.

i ملاحظة: لا تستخدم طرقًا أخرى لتجفيف المكونات.

استبدال كيس الغبار

عندما يومض مؤشر LED البرتقالي في محطة التفريغ التلقائي للإشارة إلى امتلاء كيس الغبار.

1 افتح غطاء محطة التفريغ التلقائي.

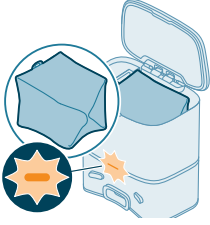

2 اضغط على زر التحرير وادفع حامل الحقيبة إلى الجانب.

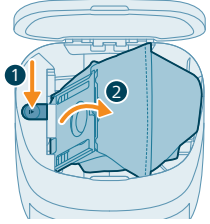

3 قم بإزالة كيس الغبار والتخلص منه.

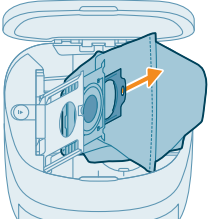

4 حرك قطعة الورق المقوى من كيس الغبار على حامل الكيس.

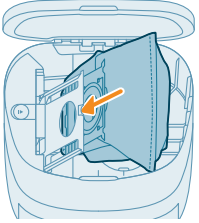

5 ادفع حامل الكيس للخلف إلى وضع الوقوف حتى تسمع صوت طقطقة.

6 أغلق غطاء محطة التفريغ التلقائي.

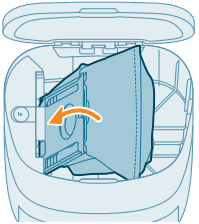



i للحصول على معلومات حول مكان وكيفية طلب أكياس غبار جديدة، راجع قسم "الاستبدال" في الدليل.

تخزين طويل المدى

- 1 اشحن البطارية حتى تمتلئ.
- 2 قم بتخزين الروبوت في نطاق درجة حرارة أقل من +35 درجة مئوية وما فوق 8 درجات مئوية.

إشارات واجهة المستخدم ومعناها

الإشارة	وصف الإشارة	معنى الإشارة
	يضيء ضوء المؤشر الموجود على الروبوت باللون الأبيض.	الروبوت قيد التشغيل، أو في دائرة التنظيف.
	يضيء ضوء المؤشر على الروبوت باللون الأبيض والبرتقالي.	الروبوت يتشحن.
	يضيء ضوء المؤشر على الروبوت باللون البرتقالي.	يواجه الروبوت مشكلة أو في وضع الاقتران.
	يضيء ضوء المؤشر الموجود على المحطة باللون الأبيض.	المحطة متصلة بمصدر الطاقة.

الإشارة	وصف الإشارة	معنى الإشارة
	يضيء ضوء المؤشر الموجود على المحطة باللون البرتقالي.	غطاء المحطة غير مغلق، أو الكيس s-bag غير مثبت في المحطة، أو الكيس s-bag ممتلئ. إذا كان المؤشر لا يزال يضيء باللون البرتقالي بعد التحقق مما سبق، فاتصل بمركز رعاية المستهلك في بلدك.
	ضوء المؤشر الموجود على المحطة مطفأ.	المحطة غير متصلة بمصدر الطاقة. إذا تم توصيل المحطة، ينطفئ ضوء المؤشر في حال ترك الجهاز في وضع الخمول لتوفير الطاقة.

إعادة تعيين/استعادة الروبوت

يمكنك إعادة تعيين/استعادة الروبوت بالضغط مع الاستمرار على زر الصفحة الرئيسية وتشغيل/إيقاف التشغيل أعلى الروبوت لمدة 15 ثانية.

i ملاحظة: بعد إعادة ضبط/استعادة الروبوت، يحتاج الروبوت إلى إعادة توصيل التطبيق، وتتم إزالة الإعدادات ذات الصلة في التطبيق.

الاستبدال

طلب الملحقات

لشراء الملحقات أو قطع الغيار، تفضل بزيارة www.philips.com/homerunzoo أو توجه إلى وكيل Philips لديك. يمكنك أيضاً الاتصال بمركز رعاية المستهلك في بلدك (انظري كتيب الضمان الدولي للحصول علي بيانات الاتصال).

قطع الغيار:

استبدال ممسحة قابلة للغسل

XV1430

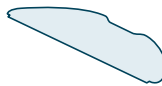

طقم صيانة مع فلترين، فرشاة رئيسية
وفرشاة جانبية.

XV1433

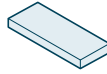

أكياس الغبار (أكياس s المضادة
للحساسية)

FC8022

إزالة البطارية القابلة لإعادة الشحن

إزالة البطارية القابلة لإعادة الشحن، اتبع الإرشادات الموجودة أدناه. يمكنك أيضًا اصطحاب الروبوت إلى مركز خدمة Philips لإزالة البطارية القابلة لإعادة الشحن. اتصل بمركز رعاية المستهلكين من Philips في بلدك للحصول على عنوان مركز خدمة قريب منك.

اتخذ أي احتياطات سلامة ضرورية عند التعامل مع الأدوات اللازمة لفتح المنتج وعند التخلص من البطارية القابلة لإعادة الشحن.

تحذير: قبل إزالة البطارية، تأكد من فصل المنتج من المحطة وتأكد أن البطارية فارغة تمامًا.

- 1 ابدأ تشغيل الروبوت من مكان ما في الغرفة وليس من محطة المحطة.
- 2 اترك الروبوت يعمل حتى تصبح البطارية القابلة لإعادة الشحن فارغة للتأكد من تفريغ البطارية القابلة لإعادة الشحن تمامًا قبل إزالتها والتخلص منها.

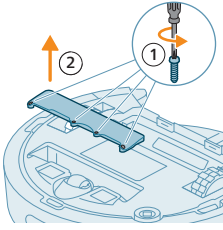

4 ارفع البطارية القابلة لإعادة الشحن وافصلها عن طريق الضغط على المشبك الصغير الموجود على موصل البطارية لتحرير موصل البطارية.

5 اصطحب الروبوت والبطارية القابلة لإعادة الشحن إلى نقطة تجميع للنفايات الكهربائية والإلكترونية.

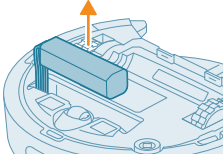

الضمان والدعم

إذا كنت بحاجة إلى معلومات أو دعم، يُرجي زيارة www.philips.com/support أو قراءة كتيب الضمان العالمي.

تم تصميم المكثفة الكهربائية الروبوتية الخاصة بك وتطويرها بأكثر قدر ممكن من العناية. وفي حال احتاج الروبوت الخاص بك للإصلاح في أسوأ الاحتمالات، سيساعدك مركز خدمة العملاء في بلدك عن طريق ترتيب أي إصلاحات ضرورية في أقصر وقت ممكن، ومع أقصى قدر من الراحة. إذا لم يكن هناك مركز خدمة عملاء في بلدك، فتوجه إلى وكيل فيليبس المحلي الذي تتعامل معه.

التخلص من الجهاز وإعادة تدويره

لا تتخلص من الروبوت في سلة المهملات العادية. تأكد من إحضاره إلى مرفق إعادة التدوير للمعدات الكهربائية.

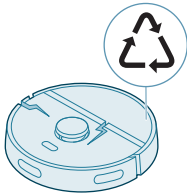

استكشاف الأخطاء وإصلاحها

يلخص هذا الفصل المشكلات الأكثر شيوعًا التي قد تواجهها مع الجهاز. إذا لم تتمكن من حل المشكلة باستخدام المعلومات الواردة أدناه، فانقل إلى تطبيق الروبوت Philips HomeRun أو تفضل بزيارة www.philips.com/homerun2000، حيث يمكن كذلك العثور على مقاطع فيديو الدعم والأسئلة المتداولة. يمكنك أيضًا الاتصال بمركز رعاية المستهلك التابع لدولتك.

المشكلة	السبب المحتمل	الحل
الروبوت لا يعمل.	البطارية منخفضة.	اشحن الروبوت في المحطة قبل الاستخدام.
	درجة الحرارة المحيطة منخفضة جداً أو مرتفعة جداً.	استخدم الروبوت عند درجة حرارة تتراوح بين 8 درجات مئوية و35 درجة مئوية.
الروبوت غير قادر على الاقتران بالتطبيق.	الروبوت لم يعد في وضع الاقتران.	أعد الروبوت إلى وضع الاقتران بالضغط على زر الصفحة الرئيسية وتشغيل/إيقاف التشغيل في نفس الوقت (ستومض الأضواء باللون البرتقالي).
	اتصال (إشارة) Wi-Fi ليس جيداً.	ضع الروبوت في منطقة بها إشارة Wi-Fi جيدة.
	تم اختيار شبكة Wi-Fi خاطئة.	تأكد من اختيار شبكة Wi-Fi الصحيحة.
	تم استخدام كلمة مرور خاطئة.	تأكد من استخدام كلمة مرور Wi-Fi الصحيحة.
	تم اختيار طراز روبوت خاطئ في التطبيق.	تأكد من اختيار طراز الروبوت الصحيح.
	تم تنزيل تطبيق خاطئ	استخدم دائماً التطبيق الذي قمت بتنزيله عبر رمز الاستجابة السريعة من دليل البدء السريع.
يفقد التطبيق والروبوت الاتصال.	لقد أصبح الروبوت بعيداً عن متناول إشارة Wi-Fi.	انتظر حتى يعود الروبوت إلى المنطقة بإشارة Wi-Fi جيدة.
	دخل الروبوت في وضع السكون.	سيدخل الروبوت في وضع السكون إذا لم يعد إلى المحطة. اضغط على زر التشغيل/الإيقاف لمدة 3 ثوانٍ أو أكثر لتشغيل الروبوت، ثم أرسله إلى المحطة عبر التطبيق أو عن طريق الضغط على زر الصفحة الرئيسية.
	تم تغيير كلمة مرور Wi-Fi.	عندما تتغير تفاصيل Wi-Fi: أضف الروبوت إلى التطبيق مرة أخرى.
	تم تغيير اسم شبكة Wi-Fi.	عندما تتغير تفاصيل Wi-Fi: أضف الروبوت إلى التطبيق مرة أخرى.
	تم تغيير حساب التطبيق.	عندما تم تغيير تفاصيل الحساب، أضف الروبوت إلى التطبيق مرة أخرى.
لم يتم استلام البريد الإلكتروني الذي يحتوي على رمز التحقق.	قد يستغرق البريد الإلكتروني الخاص برمز التحقق ما يصل إلى دقيقة للوصول.	انتظر أكثر من دقيقة حتى يصل البريد الإلكتروني.
	لم يتم إرسال البريد الإلكتروني.	انقر فوق الزر "إعادة إرسال".
	قد يكون البريد الإلكتروني قد وصل إلى مجلد "البريد العشوائي" أو "البريد الإلكتروني غير الإلكتروني غير الهام" أو "البريد الإلكتروني غير الهام".	تحقق من مجلد "البريد العشوائي" أو "البريد الإلكتروني غير الهام". (يبدأ عنوان البريد الإلكتروني للمرسِل ب: @HomeRun_noreply).
	تم استخدام عنوان بريد إلكتروني خاطئ.	تحقق مما إذا كنت قد استخدمت عنوان البريد الإلكتروني الصحيح.
	الهاتف أو الكمبيوتر ليس بهما اتصال جيد بالإنترنت لتلقي البريد الإلكتروني.	تأكد من أن الهاتف أو الكمبيوتر بهما اتصال جيد بالإنترنت.

المشكلة	السبب المحتمل	الحل
الروبوت لا يمكنه العثور على المحطة.	تم نقل المحطة أثناء عملية التنظيف.	ضع المحطة في نفس المكان الذي كانت فيه عند بدء عملية التنظيف.
	المحطة غير متصلة بمصدر الطاقة.	قم بتوصيل المحطة بمصدر الطاقة.
	المستشعرات الموجودة على الروبوت و/أو المحطة متسخة.	نظف جميع مستشعرات الروبوت والمحطة.
	تم وضع المنطقة المحظورة بالقرب من المحطة	لا تحفظ المناطق المحظورة القريبة جداً من المحطة.
	تم وضع المحطة في مكان به إضاءة ساطعة للغاية.	لا تضع المحطة في مكان به ضوء شديد السطوع (مثل ضوء الشمس المباشر) فقد يتداخل ذلك مع إشارة الأشعة تحت الحمراء.
يدفع الروبوت المحطة بعيداً.	المحطة لا تقف بالقرب من الحائط.	ضع المحطة مع الخلف باتجاه الحائط.
	المستشعرات الموجودة على الروبوت و/أو المحطة متسخة.	نظف جميع مستشعرات الروبوت والمحطة.
	لا يوجد بالمحطة مساحة كافية حولها (0.5 متر لكل جانب 1.5 متر للأمام).	تأكد من أن المحطة بها مساحة كافية حولها.
الروبوت لا ينظف بشكل صحيح.	حاوية غبار الروبوت ممتلئة.	أفرغ حاوية غبار الروبوت.
	يكون خزان المياه فارغاً.	أعد ملء خزان المياه في الوقت المناسب.
	العقبات عالقة في الفرشاشي.	قم بإزالة جميع العوائق من الفرشاة.
	لم يتم تنظيف الفلتر.	لذا، قم بتنظيف المرشح بانتظام.
	لم تتم إعادة الفلتر أو لم تتم إعادته بشكل صحيح.	ضع الفلتر مرة أخرى بشكل صحيح.
	يجب استبدال الممسحة القابلة للغسل.	استبدل الممسحة القابلة للغسل XV1430. قم بشراء ممسحة XV1430 جديدة قابلة للغسل عبر التطبيق de أو من خلال www.philips.com/homerunzoo
الروبوت لا يستخدم الماء أو يستخدم القليل من الماء أثناء المسح.	تم ضبط مستوى الماء على مستوى منخفض جداً.	اضبط مستوى الماء على درجة أعلى في التطبيق.
يخرج الكثير من الماء من الممسحة/يجعل الروبوت الأرضية رطبة للغاية.	تم ضبط مستوى الماء على مستوى عالٍ جداً.	اضبط مستوى الماء على درجة أقل في التطبيق.
		⚠ تعليمات هامة: لمسح الأرضيات الصلبة الحساسة، مثل الأرضيات الخشبية، اضبط مستوى المياه في التطبيق على أدنى مستوى.
يخطئ الروبوت في مناطق التنظيف/لا يقوم الروبوت بتنظيف المنطقة بالكامل/يبدأ الروبوت يفوت بعض الأماكن	لم تعد مستشعرات الروبوت نظيفة.	نظف مستشعرات الروبوت بقطعة قماش جافة.

المشكلة	السبب المحتمل	الحل
	الروبوت يعمل على أرضيات زلقة مصقولة.	تأكد من جفاف الأرضية قبل أن يبدأ الروبوت في التنظيف.
	الروبوت غير قادر على الوصول إلى مناطق معينة يسدها الأثاث أو الحواجز.	رتب المنطقة المراد تنظيفها بوضع الأثاث والأشياء الصغيرة في مكانها الصحيح.
	منطقة التنظيف غير مرتبة.	قم بإزالة الأشياء الصغيرة من الأرضية ورتب منطقة التنظيف قبل أن يبدأ الروبوت في التنظيف.
	يحتفظ الروبوت بهامش أمان على مسافة قريبة من المناطق المحظورة والمناطق المحظورة للممسحة، وقد يتسبب ذلك في عدم تجاوز الروبوت لمنطقة معينة.	اجعل المنطقة المحظورة أو المنطقة المحظورة للممسحة في التطبيق أصغر قليلاً.
لقد حجب الروبوت نفسه عن طريق أكل كابل.	توجد كابلات على الأرض يتعذر على الروبوت اكتشافها.	أوقف الروبوت وأزل غطاء الفرشاة. أزل الفرشاة الرئيسية وتحقق مما إذا كان هناك شيء عالق في الفرشاة الجانبية: أزل الفرشاة الجانبية، وانزع الكابل، وأعد تركيب الفرشاة الجانبية. قم بإزالة جميع الكابلات من الأرضية قبل بدء عملية التنظيف.
الروبوت يسقط من السلالم.	المستشعرات المضادة للسقوط الموجودة في الجزء السفلي من الروبوت متسخة.	قم بتنظيف المستشعرات المضادة للسقوط الموجودة في الجزء السفلي من الروبوت. إذا استمر الروبوت في السقوط من على درجات السلم، فقم برسم حائط افتراضي على أعلى الدرج في التطبيق.
	تم وضع الأشياء في أعلى درجات السلم التي يكتشفها الروبوت، وبالتالي يعتقد أنها آمنة للمرور.	قم بإزالة أي كائنات موضوعة على أعلى درجة من السلالم.
لا يقوم الروبوت بالشحن أو التفريغ بسرعة كبيرة.	يتم تخزين الروبوت في مكان شديد الحرارة أو شديد البرودة.	اشحن الروبوت وحمه بتخزينه في درجة حرارة تتراوح بين 8 درجات مئوية و35 درجة مئوية.
لا تجمع محطة التفريغ التلقائي الغبار من الروبوت.	لم تتم إعادة كيس الغبار إلى مكانه أو إعادة وضعه بشكل صحيح.	ضع كيس الغبار بشكل صحيح في محطة التفريغ التلقائي.
	كيس الغبار ممتلئ.	ضع كيس غبار فارغ في محطة التفريغ التلقائي.
	تم تنشيط الوضع الصامت أو عدم الإزعاج في التطبيق.	قم بإلغاء تحديد الوضع الصامت أو عدم الإزعاج في التطبيق.
	مدخل محطة التفريغ التلقائي مسدود.	نظف مدخل محطة التفريغ التلقائي.
تتراكم الرغوة في خزان المياه ويتحرك الروبوت بشكل غريب.	تمت إضافة المنظف إلى خزان المياه، مما تسبب في انزلاق الروبوت.	لا تقم أبداً بإضافة المنظفات إلى خزان المياه مرة أخرى. نظف الروبوت وعجلاته، بما في ذلك نظف خزان المياه جيداً.
يُصدر الروبوت ضوضاء غير طبيعية.	لم تتم إعادة الفلتر أو لم تتم إعادته بشكل صحيح.	تحقق مما إذا تمت إعادة الفلتر بشكل صحيح.
	لقد قام الروبوت بتنظيف قطعة أوساخ صلبة، والتي تتحرك الآن داخل حاوية الغبار.	أفرغ حاوية الغبار.

المشكلة	السبب المحتمل	الحل
لم تعد الفرشاة تدور.	الشعر عالق في الفرشاة الرئيسية.	قم بإزالة الشعر باستخدام أداة تنظيف الفرشاة المتوفرة مع الروبوت.
	العقبات عالقة في الفرشاة.	قم بإزالة العوائق الأخرى من الفرشاة.
	لم يتم وضع الفرشاة الرئيسية بشكل صحيح.	أزل الفرشاة الرئيسية وأعد تجميعها.
		عندما لا يتم وضع الفرشاة الرئيسية بشكل صحيح: أعد تجميع العمود المربع بشكل صحيح في الفتحة المربعة.
يتشوه شكل الفرشاة الجانبية.	قد يكون هناك شيء عالق في الفرشاة الجانبية.	ضع الفرشاة في ماء ساخن لبعض الوقت واتركها تجف.
		قم بشراء فرشاة جانبية جديدة عبر التطبيق أو من خلال www.philips.com/homerunzoo
لن يقود الروبوت على أرضية سوداء.	يعتقد الروبوت أن الأرضية السوداء هي خطر السقوط - يتم تنشيط اكتشاف المنحدر.	تأكد من أن الأضواء مضاءة في الغرفة ذات الأرضية السوداء.
		قم بتنظيف المستشعر المضاد للسقوط الموجودة في الجزء السفلي من الروبوت.
تم تعيين جدول زمني، لكن الروبوت لا يبدأ التنظيف وقتًا للجدول.	قد يتم تنشيط وظيفة "عدم الإزعاج".	تحقق في التطبيق مما إذا تم تشغيل وظيفة "عدم الإزعاج" في نفس وقت الجدول الزمني.
	الروبوت في وضع السكن.	تأكد من شحن الروبوت في المحطة. سيدخل الروبوت في وضع السكن إذا لم يعد إلى المحطة. اضغط على زر التشغيل/الإيقاف لمدة 3 ثوانٍ أو أكثر لتشغيل الروبوت، ثم أرسله إلى المحطة عبر التطبيق أو عن طريق الضغط على زر الصفحة الرئيسية.
	تم تحديد المنطقة الزمنية الخاطئة في التطبيق.	يمكنك تغيير المنطقة الزمنية في التطبيق في "حسابي" ضمن "الملف الشخصي".
	فقد الروبوت الاتصال بشبكة Wi-Fi.	تأكد من عمل شبكة Wi-Fi.
	بطارية الروبوت فارغة.	تأكد من توصيل المحطة بمصدر الطاقة.
لا يمكن تسجيل الدخول إلى حساب تطبيق الروبوت.	تم تغيير عنوان البريد الإلكتروني.	قم بإنشاء حساب تطبيق جديد في حالة تغيير عنوان البريد الإلكتروني.
	كلمة المرور خاطئة.	أدخل كلمة المرور الصحيحة.
		في حالة نسيان كلمة المرور، انقر فوق "نسيت كلمة المرور" واتبع الخطوات.
	تم تحديد منطقة البلد بشكل خاطئ.	حدد منطقة البلد الصحيحة في التطبيق.
يستمر تلقي الرسائل المنبثقة حول تحديثات التطبيق أو البرامج الثابتة.	لم يتم تثبيت تحديثات التطبيق أو تحديثات البرامج الثابتة.	للتحسين المستمر للروبوت، نوصي بتثبيت جميع التحديثات.

المشكلة	السبب المحتمل	الحل
تطبيق الروبوت Philips HomeRun غير متوفر في دولتي.	قد تحظر VPN الوصول إلى معلومات الدولة الصحيحة.	قم بتعطيل أي خدمة VPN تستخدمها.
	قد يتم تعيين حساب Google أو Apple على دولة مختلفة.	قم بتغيير معلومات حساب Google أو Apple لتتطابق مع الدولة التي اشترت الروبوت منها.
فشل تحديث البرنامج الثابت.	مستوى البطارية منخفض جداً	يجب أن يكون مستوى بطارية الروبوت أكثر من 20% من أجل تثبيت التحديث.
	الروبوت غير موجود في المحطة.	تأكد من شحن الروبوت في المحطة عند تثبيت التحديث.
	إشارة Wi-Fi ليست جيدة بما يكفي.	تأكد من وجود الروبوت في مكان به شبكة wifi قوية
انتهى الروبوت من رسم الخرائط، لكنني لا أرى خريطة في التطبيق.	لم يبدأ الروبوت ولا ينتهي في المحطة.	لإنشاء خريطة، تأكد من أن الروبوت يبدأ وينتهي في المحطة. بمجرد حفظ الخريطة في التطبيق، يمكنك استخدام الروبوت بدون محطة.
	توقف الروبوت أو تعطل أثناء رسم الخريطة.	أعد الروبوت إلى المحطة وأعد تشغيل عملية رسم الخرائط. حدد الموقع الذي علق فيه الروبوت في السابق وأزل أية عوائق أو أشياء منعت الروبوت من الوصول إلى تلك المنطقة. بمجرد إنشاء الخريطة، يُمكنك إنشاء منطقة محظورة لمنع الروبوت من دخول تلك المنطقة مرة أخرى.
فقدت خريطتي من التطبيق.	تم الوصول إلى الحد الأقصى من الخرائط.	سيقوم الروبوت بإنشاء خريطة جديدة عندما يتعرف على بيئة جديدة. إذا كان لديك بالفعل 5 خرائط، فسيقوم الروبوت بإلغاء واحدة قديمة. إذا كنت تريد التأكد من أن الروبوت لا يتجاوز الخريطة، فقم بقفلها في التطبيق. يمكنك قفل 3 خرائط في نفس الوقت.
لا أريد استخدام وظيفة WiFi.	يمكن إلغاء تنشيط وظيفة WiFi على جهازك.	لإلغاء تنشيط وظيفة WiFi الخاصة بالروبوت، اضغط على ممتص الصدمات الموجود على الجانب الأمامي من الروبوت وزر الصفحة الرئيسية لمدة 10 ثوان. لا يزال بإمكانك استخدام الوظائف الأساسية بدون شبكة WiFi، ولكن للوصول الكامل إلى جميع الميزات، نوصي بشدة بإفراغ الروبوت بشبكة WiFi.

فهرست مطالب

1291	معرفی
1291	بررسی اجمالی محصول
1292	قبل از اولین استفاده
1292	آماده‌سازی برای استفاده
1294	شارژ ربات
1295	برنامه را دانلود کنید، ثبت نام کنید و به Wi-Fi متصل شوید.
1297	سیگنال‌های شنیداری
1297	زبان هشدارهای صوتی را تنظیم کنید.
1297	ربات شما چگونه کار می‌کند
1297	یک نقشه ایجاد کنید.
1298	به ربات خود بگویید از طریق، مناطق تمیز کردن محدود شده، چه جاهایی را تمیز نکند
1299	ربات شما چگونه تمیز می‌کند.
1299	تنظیمات اولویت‌های تمیز کردن، تنظیمات پیشرفته و ترتیب تمیز کردن را تنظیم کنید
1300	استفاده از ربات خویش
1300	آماده شدن برای اجرای تمیز کردن
1301	اولین برنامه تمیز کردن خود را از طریق برنامه شروع کنید.
1302	استفاده از ربات بدون برنامه
1302	الگوی تمیز کردن ربات شما
1303	بازگشت به ایستگاه
1303	شارژ خودکار و از سرگیری
1303	تمیز کردن و سرویس کردن دستگاه
1303	چه زمانی تعمیر و نگهداری انجام شود.
1304	نحوه تمیز کردن پد پاک‌کننده و سطل خاکروبه
1307	تمیز کردن مخزن آب
1308	تمیز کردن برس اصلی
1309	تمیز کردن برس کناری
1310	می‌توانید از انتهای برس ابزار تمیزکننده برای پاک کردن خاکروبه دان یا کرک از برس کناری و ربات استفاده کنید.
1310	تمیز کردن سنسورها، نقاط تماس و پنجره سیگنال IR.
1311	تعویض کیسه خاکروبه
1312	نخیره سازی طولانی مدت
1312	سیگنال‌های رابط کاربر و معنی آنها
1313	ربات را ریست/بازیبی کنید
1313	تعویض
1313	سفارش لوازم جانبی
1314	جداکردن باتری قابل شارژ
1315	ضمانت نامه و پشتیبانی
1316	دفع و بازیافت
1316	عیب‌یابی

معرفی

خرید ربات جاروبرقی Philips HomeRun 2000 Series را به شما تبریک می‌گوییم! برای حد اکثر استفاده از ربات خود و دسترسی به تمام عملکردهای پیشرفته، می‌توانید برنامه ربات Philips HomeRun را دانلود و نصب کنید. همچنین می‌توانید ویدیوهای پشتیبانی و سؤالات متداول را در برنامه پیدا کنید یا به www.philips.com/homerun2000 مراجعه کنید.

قبل از استفاده از ربات برای اولین بار دفترچه ایمنی جداگانه را به دقت بخوانید و آن را برای مراجعات بعدی نخیره کنید.

بررسی اجمالی محصول

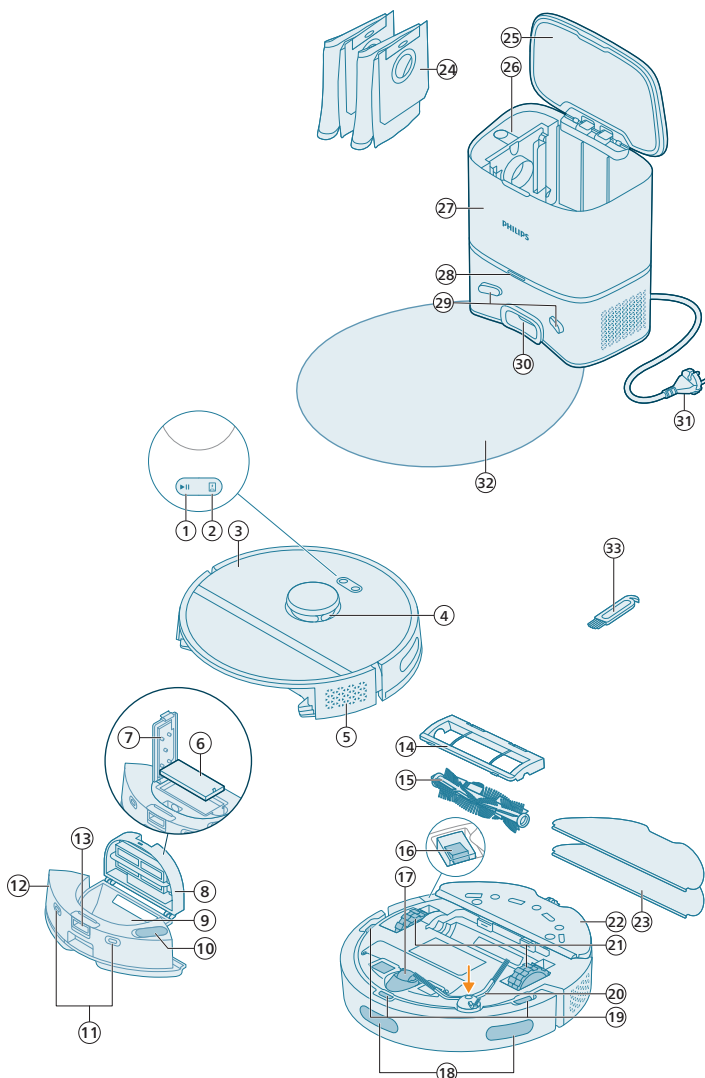

1	دکمه شروع/توقف
2	دکمه خانه
3	پوشش بالا
4	مسیریابی لیزری 360° (LiDAR)
5	دریچه خروجی هوا
6	فیلتر قابل شستشو
7	درب فیلتر قابل شستشو
8	درب خاکروبه دان
9	خاکروبه دان
10	ورودی آب
11	شارژ نقاط تماس (ریات)
12	مخزن آب
13	دکمه رها کردن مخزن آب
14	پوشش برس
15	برس اصلی
16	دکمه روشن/خاموشی
17	چرخ کاستور جلو
18	سنسور برای اجتناب کردن از صخره و دیوار
19	سنسور ضد افت (x3)
20	برس کناری
21	چرخ های اصلی
22	نگهدارنده پد پاک کننده
23	پد پاک کننده قابل شستشو (x2)
24	کیسه خاکروبه (x2)
25	درب قوطی
26	محفظه کیسه خاکروبه
27	جایگاه تخلیه خودکار
28	چراغ نشانگر
29	نقاط تماس شارژ (ایستگاه)
30	ورودی تخلیه خودکار
31	سوکت سیم برق
32	حصیر قرار دادن
33	ابزار تمیز کردن برس

قبل از اولین استفاده

- 1 دستگاه را از جعبه خارج کرده و تمام بسته بندی ها را بردارید.
- 2 پوشش های محافظ را بردارید.
- 3 اگر نشانه ای از آسیب قابل مشاهده دیدید، به www.philips.com/support بروید یا با مرکز مراقبت از مشتری در کشور خود تماس بگیرید.

آماده سازی برای استفاده

 نکاتی برای انتخاب بهترین مکان برای نصب ایستگاه:

- ایستگاه را در نور شدید آفتاب یا زیر میلمان قرار ندهید. این کار سیگنال مادون قرمز را که به ریات کمک می کند راه خود را به ایستگاه بازگرداند، مسدود می کند.
- ایستگاه را روی یک سطح صاف در کنار دیوار نصب کنید.

- ایستگاه را روی یک طبقه سخت نصب کنید.
- ایستگاه را نزدیک پله ها یا منبع گرمایش (رادیاتور) قرار ندهید.
- در مکانی با پوشش WiFi خوب نصب کنید.

ایستگاه را نصب کنید

1 ایستگاه را در ابعاد صحیح برای قرارگیری نصب کنید.

i توجه: 0.5 متر فضا در طرفین ایستگاه و 1.5 متر در جلوی ایستگاه نگه دارید.

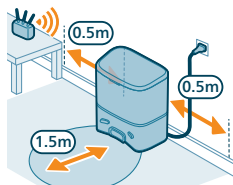

2 ایستگاه را به منبع تغذیه وصل کنید.

3 اطمینان حاصل کنید که قسمت باقی مانده از کابل برق به خوبی در پشت ایستگاه پنهان شده باشد تا ربات نتواند از روی آن عبور کند.

4 کیسه خاکروبه را در محفظه کیسه خاکروبه ایستگاه قرار دهید.

نگهدارنده پد پاک کننده، پد پاک کننده قابل نشستشو و برس کناری را نصب کنید

1 برس کناری را با کلیک کردن روی آن در موقعیت صحیح پایین ربات وصل کنید.

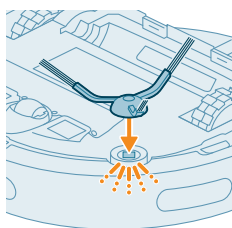

2 نگهدارنده پد پاک کننده را به پایین مخزن آب ربات وصل کنید.

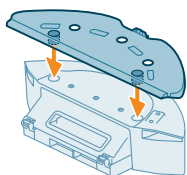

3 سمت راست پد پاک کننده قابل نشستشو را در شکاف صحیح نگهدارنده پد پاک کننده قرار دهید.

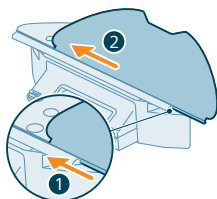

4 پد پاک کننده قابل شستشو را به مواد چسبنده نگهدارنده پد پاک کننده وصل کنید.

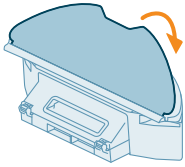

شارژ ربات

- 1 کلید روشن/خاموش را در پایین ربات فشار دهید تا ربات روشن شود.
- 2 ربات را در موقعیت صحیح خود بچرخانید و ربات را روی زمین مقابل ایستگاه قرار دهید.
- 3 مطمئن شوید که ایستگاه به پریز دیواری متصل است.

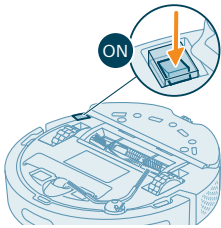

4 دکمه هوم را فشار دهید. ربات به سمت موقعیت صحیح در ایستگاه حرکت می کند.

5 صبر کنید تا ربات به طور کامل شارژ شود.

اگر باتری خالی باشد، ربات خودش را به موقعیت صحیح هدایت نمی کند. در این صورت مراحل زیر را دنبال کنید:

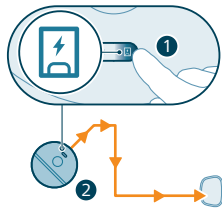

1 ربات را در موقعیت صحیح خود بچرخانید و ربات را روی زمین مقابل ایستگاه قرار دهید. مخزن آب باید رو به ایستگاه باشد.

2 نقاط تماس شارژ روی مخزن آب ربات را با نقاط تماس شارژ در ایستگاه تراز کنید.

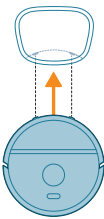

3 ربات را به سمت ایستگاه فشار دهید تا نقاط تماس شارژ ربات با نقاط تماس شارژ ایستگاه تماس پیدا کنند.

i توجه: مطمئن شوید که ربات در موقعیت صحیح خود قرار دارد و شروع به شارژ می کند. چراغ های دو دکمه بالای ربات به آرامی چشمک می زند. اگر باتری خالی باشد، ممکن است مدتی طول بکشد تا ربات نشان دهد که در حال شارژ شدن است.

i توجه: حتی اگر ربات را برای اولین بار شارژ کنید، ایستگاه شروع به خالی کردن ربات خالی می کند. این یک خطا نیست، اما بخشی از روند عادی شارژ است.

4 صبر کنید تا ربات به طور کامل شارژ شود.

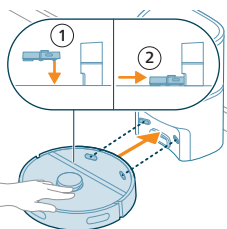

i توجه: قبل از استفاده برای اولین بار از شارژ کامل ربات اطمینان حاصل کنید.

i توجه: LED سفید روی ایستگاه نیز روشن می شود تا نشان دهد ربات در حال شارژ است.

برنامه را دانلود کنید، ثبت نام کنید و به Wi-Fi متصل شوید

محتوای برنامه

می توانید ربات را از طریق برنامه ربات Philips HomeRun استفاده کنید. این برنامه به شما امکان می دهد ربات خود را مدیریت کنید و کمک و پشتیبانی ارائه می دهد:

- 1 نحوه استفاده از فیلم ها.
- 2 راهنمای کامل کاربر.
- 3 سوالات متداول.
- 4 با مراقبت مشتری تماس بگیرید.
- 5 نقشه ای از خانه خود بسازید.
- 6 اتاق هایی که باید تمیز کرد را انتخاب کنید.
- 7 بین حالت ها و تنظیمات مختلف تمیز کردن برای هر اتاق یکی را انتخاب کنید.
- 8 وضعیت تمیز کردن را در زمان واقعی مشاهده کنید و سطح باتری را مشاهده کنید.
- 9 اعلان ها و هشدارها را دریافت کنید.
- 10 یک برنامه تمیز کردن را برنامه ریزی کنید.
- 11 وضعیت تعمیر و نگهداری را ببینید و قطعات جایگزین را پیدا کنید.

دانلود کردن برنامه

- 1 کد QR را در سمت چپ یا روی بسته بندی ربات اسکن کنید تا برنامه ربات Philips HomeRun را دانلود کنید.

یا:

- 1 «برنامه ربات Philips HomeRun» را در اپ استور اپل یا یکی از اپ استورهای اندروید جستجو کنید.
- 2 برنامه را دانلود و نصب کنید.
- 3 دستورالعمل های موجود در برنامه را دنبال کنید.



ثبت حساب شخصی

- می توانید یک حساب شخصی ثبت کنید و از مزایای زیر بهره مند شوید:
- ربات را از بیش از یک دستگاه کنترل کنید، به عنوان مثال. یک تلفن هوشمند و تبلت، یا اضافه کردن چندین کاربر در خانه.
 - از داده های مهم مانند برنامه های تمیز کردن سفارشی برای خانه خود یک نسخه پشتیبانی ذخیره کنید.

i توجه: اگر تلفن خود را تغییر دهید و حساب کاربری ندارید، تمام برنامه های تمیز کردن سفارشی را از دست خواهید داد.



i نکته مهم: Philips برای حریم خصوصی شما ارزش قائل است و به آن احترام می گذارد. قبل از ثبت نام، پیوندی به اطلاعیه حفظ حریم خصوصی ما را می توانید در برنامه پیدا کنید.

راه اندازی اتصال Wi-Fi

i قبل از شروع: اطمینان حاصل کنید که ربات و دستگاه تلفن همراه شما از پوشش Wi-Fi خوبی برخوردار هستند.

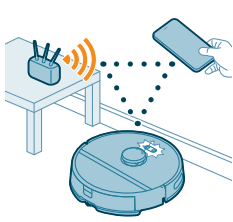

- 1 دکمه "افزودن ربات" را در برنامه فشار دهید و دستورالعمل ها را دنبال کنید.
- 2 ربات را با Wi-Fi موجود در برنامه جفت کنید. مطمئن شوید که رمز Wi-Fi خود را در دست دارید.



- 3 دکمه شروع/توقف و دکمه home را همزمان به مدت سه ثانیه فشار دهید و نگه دارید. چراغ های دکمه ها به رنگ نارنجی چشمک می زنند تا نشان دهند که ربات در حالت تنظیم Wi-Fi است.
- 4 برای اتصال به شبکه «Philips robot» اگر در برنامه قابل مشاهده است، روی دکمه پیوستن کلیک کنید.

i توجه: اگر دکمه پیوستن در برنامه قابل مشاهده نیست، برنامه را ترک کرده و در قسمت «تنظیمات» دستگاه تلفن همراه خود به Wi-Fi بروید. در آنجا می توانید شبکه «Philips robot» را انتخاب کرده و به آن متصل شوید.

i توجه: ربات شما می تواند به هر دو باند Wi-Fi فرکانس 2.4 گیگاهرتز و 5 گیگاهرتز متصل شود.



اگر جفت شدن Wi-Fi انجام نشد:

- اتصال Wi-Fi خود را بررسی کنید.
- بررسی کنید که آیا مدل صحیح را انتخاب کرده اید.
- بررسی کنید که آیا رمز عبور Wi-Fi را درست وارد کرده اید یا خیر.
- بررسی کنید که آیا ربات هنوز در حالت تنظیم Wi-Fi است.

i توجه: اگر چراغ های دو دکمه روی ربات همچنان به رنگ نارنجی چشمک زن باشند، می توانید این را تشخیص دهید.

i توجه: اگر نمی توانید مشکل را حل کنید، برای اطلاعات پشتیبانی و جزئیات تماس مراقبت از مشتری، به www.philips.com/homerunzoo مراجعه کنید.

سیگنال های شنیداری

- زبان هشدار صوتی ربات را می توان از انگلیسی به زبان محلی شما تغییر داد. برای تغییر زبان، برنامه را دانلود کنید و ربات را با WiFi متصل کنید تا بتواند زبان جدید را دانلود کند.
- در صورتی که ربات به توجه نیاز داشته باشد، برنامه هشدارها و یادآوری ها را ارائه می دهد. به این ترتیب شما به طور کامل از وضعیت پلادرنگ مطلع خواهید شد حتی اگر ربات زمانی که شما دور در حال تمیز کردن است.



زبان هشدارهای صوتی را تنظیم کنید

می توانید بلافاصله پس از اتصال ربات به Wi-Fi، زبان هشدارهای صوتی را تنظیم کنید.

- 1 اطمینان حاصل کنید که ربات به برنامه متصل است.
- 2 در دو مکان در برنامه می توانید گزینه تغییر زبان هشدار صوتی را پیدا کنید.
- در همان صفحه برنامه که از شما خواسته می شود تا برای ربات نامی انتخاب کنید.
- یا با فشار دادن نماد تنظیمات در گوشه بالا سمت راست و سپس انتخاب تب تنظیمات ربات.
- 3 سپس زبان هشدار صوتی را در آنجا انتخاب کنید.



ربات شما چگونه کار می کند

یک نقشه ایجاد کنید

نحوه کار نقشه برداری

ربات در اتاق ها حرکت می کند و مسیریابی لیزری به سرعت اتاق ها را اسکن می کند تا نقشه ای  از طبقه بسازد.

ویرایش نقشه

در برنامه، می توانید از ویرایش نقشه برای موارد زیر استفاده کنید:

- اتاق ها را ویرایش کنید (ادغام/تقسیم اتاق ها، نام گذاری اتاق ها) تا بتوانید روال تمیز کردن روبات را در هر اتاق سفارشی کنید.
- مناطق محدود شده را تنظیم کنید تا مشخص کنید ربات در کجا مجاز به تمیز کردن است و کجا نیست.
- برای هر طبقه از خانه خود یک نقشه ایجاد کنید و حداکثر 5 نقشه را ذخیره کنید. هنگامی که از دستگاه استفاده می کنید، یک نقشه جدید در یک محیط جدید ایجاد می کند. اگر نقشه هایی دارید که اغلب از آنها استفاده می کنید و نمی خواهید تصادف آنها را بازنویسی کنید، می توانید حداکثر 3 نقشه را قفل کنید.

آماده سازی اتاق برای نقشه برداری

- قبل از شروع نقشه برداری، مطمئن شوید که:
 - منطقه را مرتب کنید.
 - اثاثیه خانه را در مکان مناسب قرار دهید.
 - موانع سست و کوچک را کنار بگذارید.

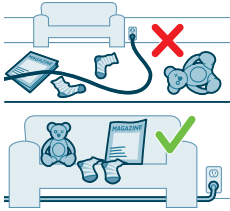

i توجه: این برای جلوگیری از ذخیره دائمی موانع روی نقشه مهم است.

- همه درهای داخل خانه را باز کنید و درهایی که به بیرون راه دارند را ببندید.

i نکته مهم: مطمئن شوید که ربات نمی تواند در حین استفاده مسدود شود.

یک نقشه ایجاد و ویرایش کنید

i نکته مهم: در طول نقشه برداری ربات شما تمیز نمی کند.

- 1 برای ایجاد نقشه، مستقیماً پس از جفت کردن ربات با برنامه یا زمانی که قبلاً نقشه ای ایجاد نشده است، در صفحه اصلی روی «ایجاد نقشه» کلیک کنید. یا روی نماد تنظیمات در گوشه سمت راست بالا کلیک کنید، «نقشه های من» را انتخاب کنید و نماد «+» را در گوشه بالا سمت راست انتخاب کنید. سپس دستورالعمل های موجود در برنامه را دنبال کنید.
- 2 برای ویرایش نقشه خود، یا نماد نقشه را در صفحه اصلی انتخاب کنید یا روی نماد تنظیمات در گوشه سمت راست بالا کلیک کنید، «نقشه های من» را انتخاب کنید و «ویرایش نقشه» را برای نقشه ای که می خواهید ویرایش کنید انتخاب کنید.

به ربات خود بگویید از طریق، مناطق تمیز کردن محدود شده، چه جاهایی را تمیز نکند

در این برنامه می توانید مناطق محدود شده را تنظیم کنید تا مشخص کنید ربات کجا را مجاز است تمیز کند و کجا نیست.

دیوار مجازی و منطقه ممنوعه (No-Go)

- برای مناطقی که نمی خواهید ربات به آنجا برود، دیوارهای مجازی (⊗) و مناطق ممنوعه (⊗) ایجاد کنید. به عنوان مثال می توانید برای موارد زیر دیوارهای مجازی یا مناطق ممنوعه ایجاد کنید:
 - از اشیاء شکننده محافظت کنید. ربات نمی تواند موانع کوچک مانند کفش، اسباب بازی یا کابل را تشخیص دهد و همچنین نمی تواند موانع یا سطوح براق، شفاف (مانند شیشه) یا تاریک را تشخیص دهد.
 - از گیر افتادن ربات هنگام تمیز کردن جلوگیری کنید.

i توجه: ربات می تواند روی فرش های پر پرز، فرش های حاشیه دار یا فرش های بسیار سبک مانند حمام گیر کند. همچنین ربات نمی تواند کابل های روی زمین را تشخیص دهد.

- از ربات محافظت کنید.

i توجه: ربات باید دور از مایعات و مناطق مرطوب مانند کاسه های حیوانات خانگی و سینی گیاهان قرار گیرد.

i نکته مهم: دیوارهای مجازی و مناطق ممنوعه نباید برای محافظت در برابر خطرات استفاده شوند.

i نکته مهم: دیوارهای مجازی و مناطق ممنوعه نباید مانع از بازگشت ربات به ایستگاه شوند.

منطقه ممنوعه (No-Go)

مناطق ممنوعه (No-Go) ایجاد کنید تا از پاک کردن فرش یا قالیچه توسط ربات جلوگیری کنید.

i توجه: ربات از منطقه ممنوعه (No-Go) در زمانی که نگهدارنده پد پاک کننده وصل است اجتناب می کند. هنگامی که نگهدارنده پد پاک کننده به ربات متصل نیست، ربات منطقه ممنوعه (No-Go) را جاروبرقی می کشد.

ربات شما چگونه تمیز می کند

در برنامه، روال های تمیز کردن زیر را می توان انتخاب کرد:

روال	توصیف
عادی	تمیز کردن عادی برای روتین های معمولی تمیز کردن روزانه شما در نظر گرفته شده است. ربات هر اتاق را طبق تنظیماتی که شما مشخص کرده اید و در برنامه نظافت ذخیره کرده اید تمیز می کند.
اتاق	در صورت عدم شناسایی محیط، ربات محیط را نقشه برداری می کند و طبق آخرین حالت تنظیم شده پاکسازی می کند. اگر حالتی با عملکرد پاک کردن باشد اما پاک کننده نصب نشده باشد، ربات آب پخش نمی کند. پس از اتمام تمیز کردن، ربات به ایستگاه باز می گردد.
منطقه	- اتاق: ربات یک یا چند اتاق را به ترتیبی که شما مشخص می کنید تمیز می کند. - منطقه: ربات یک منطقه را در اتاقی که شما مشخص کرده اید تمیز می کند. پس از انتخاب یکی از گزینه های بالا، می توانید یک حالت تمیز کردن را انتخاب کنید و تنظیمات اولویت های تمیز کردن و تنظیمات پیشرفته خود را به دقت تنظیم کنید.

تنظیمات اولویت های تمیز کردن، تنظیمات پیشرفته و ترتیب تمیز کردن را تنظیم کنید

در این برنامه، می توانید پنج حالت تمیز کردن مختلف را برای هر اتاق انتخاب کنید. اینها حالت های استاندارد هستند که در اکثر موقعیت ها قابل استفاده هستند. با تنظیم دقیق تنظیمات اولویت های تمیز کردن و تنظیمات پیشرفته، می توانید حالت تمیز کردن خود را سفارشی کنید.

حالت های تمیز کردن	حالت	توصیف
جارو کردن و تمیز کردن	جارو کردن	ربات همزمان با جاروبرقی و تمیز کردن، کف اتاق را تمیز می کند. این حالت برای تمیز کردن عادی کف های سخت در نظر گرفته شده است.

⚠ نکته مهم: برای تمیز کردن کف های سخت حساس، مانند کف پوشی های چوبی یا موزاییکی، سطح آب را در برنامه روی پایین ترین سطح قرار دهید.

جارو کردن	ربات فقط کف را جارو می کشد. این حالت را می توان برای مناطقی که نباید پاک کرد استفاده کرد.
پاک کردن	ربات فقط کف را تمیز می کند.

حالت	توصیف
ساکت	ریات با کمترین صدا تمیز می کند. قدرت مکش کاهش می یابد و هسداهای صوتی خاموش می شوند.
متمرکز	این ریات به طور همزمان و با قدرت کامل، کف را جاروبرقی می کشد و تمیز می کند. این حالت برای تمیز کردن کامل مناطق کوچک در نظر گرفته شده است. توجه داشته باشید که تمیز کردن مناطق بزرگ در این حالت توصیه نمی شود. ریات 5 بار از این منطقه عبور می کند، بنابراین زمان تمیز کردن و استفاده از باتری به طور قابل توجهی افزایش می یابد.

اولیت های تمیز کردن

برای هر حالت تمیز کردن، می توانید تنظیمات اولویت های تمیز کردن زیر را تنظیم کنید:

تنظیمات	توصیف
قدرت مکش	قدرت مکش را تغییر دهید: <ul style="list-style-type: none"> - کم (☹️): برای تمیز کردن کارآمد با مصرف انرژی کم و سطح سر و صدای کم. - عادی (😊): برای تمیز کردن عادی و حذف موثر گرد و غبار در کف های سخت با تعادل بهینه بین قدرت و کارایی. - قوی (😄): برای تمیز کردن کامل طبقات بزرگ. می تواند با یک بار شارژ بیشتر از حالت حداکثر تمیز کند. - حداکثر (🔥): ایده آل برای از بین بردن کثیفی های بزرگ مانند خرده نان ها. قدرت مکش قوی، نرات ریز گرد و غبار پنهان شده در اعماق فرش ها و شکاف ها را از بین می برد.

خیس بودن پاک کننده (🌧️) میزان جریانی که از مخزن آب الکتریکی به روی پاک کننده پمپ می شود را تعیین کنید:

⚠️ نکته مهم: آب داغ یا مواد شوینده را به مخزن آب اضافه نکنید.

- کم: برای تمیز کردن یک کف حساس به عنوان مثال کف پوش های چوبی یا موزاییکی. ترکیبی از حالت جاروبرقی و پاک کردن، گرد و غبار ریز بیشتری را نسبت به حالت جاروبرقی به تنهایی حذف می کند.
- متوسط: بهینه برای تمیز کردن خشک و مرطوب عادی. پاک کننده آلودگی های سطحی و باکتری ها را از بین می برد تا خانه شما را تمیز و سالم نگه دارد.
- بالا: برای یک خانه کاملا تمیز. توصیه می شود این تنظیم را با 2 یا 5 تکرار مسیر تمیز کردن برای تمیز کردن شدید ترکیب کنید.

تعداد تکرارها را مشخص کنید. یک بار عبور برای تمیز کردن معمولی کافی است. این امکان وجود دارد که ریات را طوری برنامه ریزی کنید که 2 یا 5 بار عبور برای تمیز کردن فشرده انجام دهد. توصیه می شود که این گزینه را فقط برای مناطق خاصی برای تمیز کردن انتخاب کنید زیرا بر مدت زمان تمیز کردن تأثیر می گذارد.

تنظیمات پیشرفته

با کلیک کردن روی نماد تنظیمات در گوشه سمت راست بالا و انتخاب "ترتیب تمیز کرد" می توانید ترتیب تمیز کردن خود را در برنامه تنظیم کنید.

استفاده از ریات خویش

آماده شدن برای اجرای تمیز کردن

قبل از اینکه ریات را در مرحله تمیز کردن خود راه اندازی کنید:

1 برس کناری را با کلیک کردن روی آن در موقعیت صحیح پایین ربات وصل کنید.

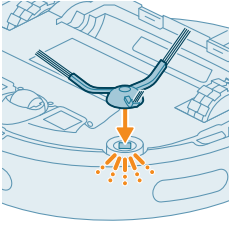

2 نگهدارنده پد پاک کننده را به پایین مخزن آب وصل کنید.

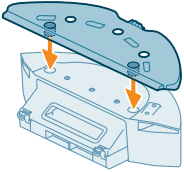

3 سمت راست پد پاک کننده قابل نشستشو را در شکاف صحیح نگهدارنده پد پاک کننده قرار دهید.

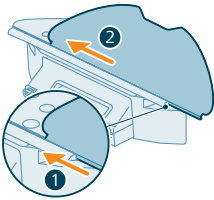

4 پد پاک کننده قابل نشستشو را به مواد چسبنده نگهدارنده پد پاک کننده وصل کنید.

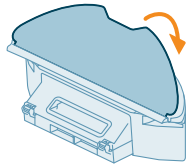

⚠ نکته مهم: نگهدارنده پد پاک کننده قابل جدا شدن است. اما هنگام استفاده از ربات دارای نگهدارنده پد پاک کننده، پد پاک کننده ی قابل نشستشو باید همیشه به نگهدارنده پد پاک کننده متصل باشد، حتی اگر از ربات را بدون تمیز کردن استفاده می کنید. این برای جلوگیری از آسیب به سطح و نگهدارنده پد پاک کننده در حین استفاده است.

- تمام کابل ها، سیم ها، طناب ها و اشیای کوچک مانند کفش و اسباب بازی را از روی زمین دور کنید تا ربات در آن گیر نکند.
- همه درهای داخل خانه را باز کنید.
- برای نتایج بهینه، پاک کننده را از قبل خیس کنید.

اولین برنامه تمیز کردن خود را از طریق برنامه شروع کنید

شروع کردن

- 1 برنامه کاربردی را باز کنید.
- 2 برنامه تمیز کردن را انتخاب کنید: عادی، اتاق یا منطقه.
- 3 نماد "شروع" را فشار دهید.

i توجه: اطمینان حاصل کنید که کلید روشن/خاموشی ربات روی موقعیت «روشن» («I») تنظیم شده است.

بازگشت به ایستگاه

پس از اتمام عملیات تمیز کردن ربات، ربات به طور خودکار برای شارژ مجدد به ایستگاه باز می‌گردد.

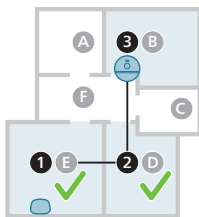

شارژ خودکار و از سرگیری

هنگامی که باتری در حین تمیز کردن کم می‌شود (>20٪)، ربات به طور خودکار برای شارژ مجدد به ایستگاه باز می‌گردد. پس از شارژ شدن باتری، ربات همان جایی که کار را متوقف کرده است، ادامه می‌دهد. می‌توانید با کلیک کردن روی نماد تنظیمات در گوشه سمت راست بالا و سپس روشن یا خاموش کردن گزینه «از سرگیری تمیز کردن»، این عملکرد را در برنامه غیرفعال کنید.

تمیز کردن و سرویس کردن دستگاه

چه زمانی تعمیر و نگهداری انجام شود

مورد	تمیز کردن	تعویض
پد پاک کننده قابل شستشو	پس از هر بار استفاده	3-6 ماه
برس اصلی	ماهانه	6-12 ماه
فیلتر قابل شستشو	ماهانه	3-6 ماه
برس کناری	ماهانه	6-12 ماه
چرخ های اصلی و چرخ کاستر جلو	ماهانه	-
حسگر مسیریابی لیزری 360° (LiDAR)	ماهانه	-
حسگرها:	ماهانه	-
- سنسورهای سیگنال مادون قرمز		
- سنسور ضد افت (x3)		
ربات و ایستگاه تماس شارژ	ماهانه	-
حسگرهایی برای تشخیص قرارگیری سطل خاکروبه دان و مخزن آب	6 ماه	-
خاکروبه دان	پس از هر بار استفاده، سطل خاکروبه دان را خالی کنید	

نحوه تمیز کردن پد پاک کننده و سطل خاکروبه

پد پاک کننده قابل شستشو را تمیز کنید

1 پد پاک کننده قابل شستشو را از روی چسبناک بردارید.

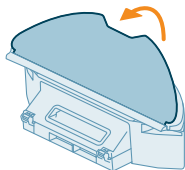

2 سمت راست پد پاک کننده قابل شستشو را از شکاف بیرون بیاورید.

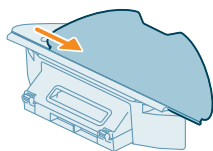

3 پد قابل شستشو را با آب بشویید و تمیز کنید یا در ماشین لباسشویی بشویید.

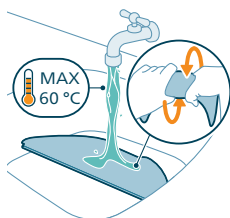

4 پد پاک کننده قابل شستشو را با هوا خشک کنید.

i توجه: از روش های دیگر برای خشک کردن فیلتر قابل شستشو استفاده نکنید.

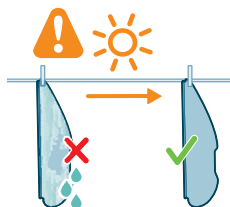

سطل خاکروبه و فیلتر قابل شستشو را تمیز کنید

1 مخزن آب را با سطل خاکروبه بیرون بکشید.

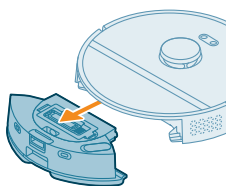

2 درب سطل خاکروبه را باز کنید.

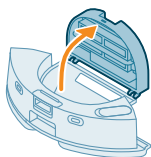

i توجه: درب سطل خاکروبه را با درب فیلتر قابل شستشو اشتباه نگیرید.

3 کتافات را از سطل خاکروبه بیرون بریزید.

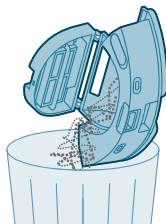

4 سطل خاکروبه را زیر شیر آب شویید.

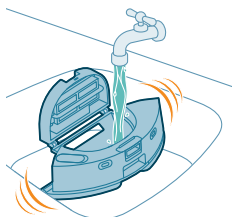

5 سطل خاکروبه را با هوا خشک کنید.

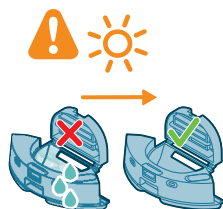

6 درب فیلتر قابل شستشو را باز کنید.

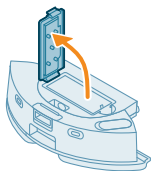

7 فیلتر هوای قابل شستشو را بیرون بکشید.

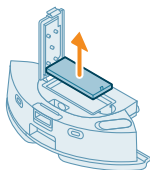

8 فیلتر قابل شستشو را با آب بشویید و فیلتر قابل شستشو را با هوا خشک کنید.



i توجه: از مواد شوینده استفاده نکنید.

i توجه: از روشی های دیگر برای خشک کردن فیلتر قابل شستشو استفاده نکنید.

9 اطمینان حاصل کنید که فیلتر قابل شستشو کاملاً خشک است و سپس آن را در مقابل قفل فیلتر سطل

خاکروبه قرار دهید و آن را به داخل فشار دهید.

10 فیلتر قابل شستشو را به سمت پایین فشار دهید.

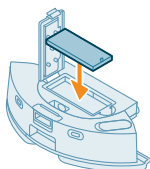

11 درب فیلتر قابل شستشو را ببندید.

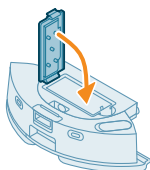

12 سطل خاکروبه را به داخل مخزن آب برگردانید.

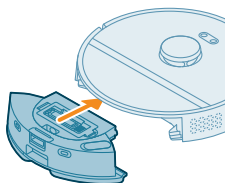

تمیز کردن مخزن آب

1 دکمه آزادسازی مخزن آب را فشار دهید. و مخزن آب را از ربات بیرون بکشید.

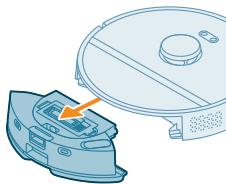

2 درب مخزن آب را باز کنید.

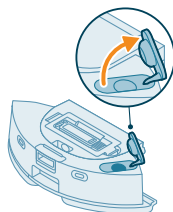

3 مخزن آب را با آب لوله کشی پر کنید و آن را روی یک سینک تکان دهید.

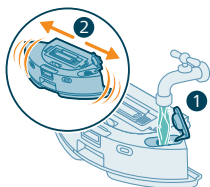

4 آب باقی مانده در مخزن آب را بیرون بریزید.

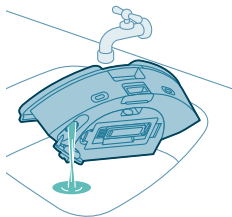

5 قسمت بیرونی مخزن آب را با یک پارچه خشک کنید.

i توجه: از مواد شوینده استفاده نکنید.

⚠ نکته مهم: مخزن آب را در ماشین ظرفشویی نشویید.

6 درپوش آب بندی مخزن آب را باز نگه دارید و اجازه دهید داخل مخزن آب در هوا خشک شود.

i توجه: از روش های دیگر برای خشک کردن مخزن آب استفاده نکنید.



7 مخزن آب را در ریات قرار دهید.

i توجه: مطمئن شوید که قسمت بیرونی مخزن آب خشک است.

i توجه: از مواد شوینده استفاده نکنید.

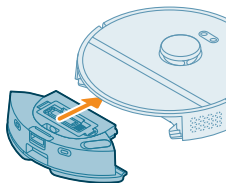

تمیز کردن برس اصلی

1 ریات را وارونه روی سطحی صاف و پایدار قرار دهید.

2 دکمه های رهاسازی پوشش برس را همزمان فشار دهید.

3 پوشش برس را بلند کرده و بردارید.

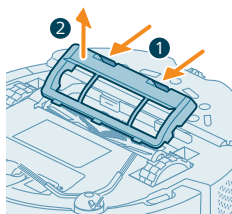

4 برس اصلی را بیرون بکشید.

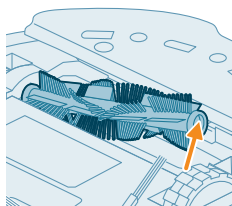

5 ابزار تمیز کردن را از درب خاکروبه جدا کنید.

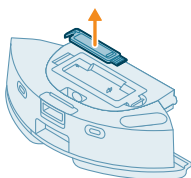

6 از ابزار تمیز کننده برای بریدن موها استفاده کنید.

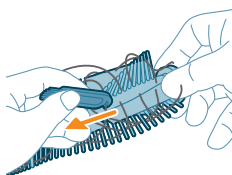

7 موها و کثیفی ها را از برس اصلی پاک کنید.

نکته: از برسی که در انتهای ابزار تمیز کردن قرار دارد برای پاک کردن کثیفی برس اصلی استفاده کنید.

8 اگر درپوش انتهای برس اصلی را برداشته اید، آن را دوباره قرار دهید.

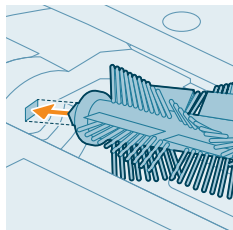
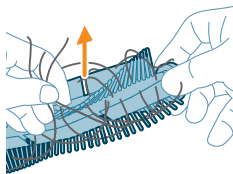

9 برس اصلی را در محل صحیح نصب کنید. میخ مربع شکل را با سوراخ مربعی شکل تطبیق دهید و برس را در جای خود قرار دهید.

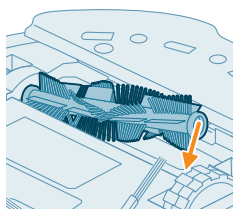

10 لبه های پوشش برس را در برش های صحیح قرار دهید.

11 پوشش برس را به داخل فشار دهید.

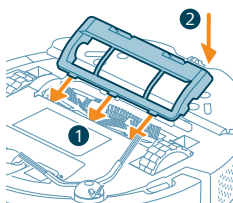

تمیز کردن برس کناری

1 ربات را وارونه روی سطحی صاف و پایدار قرار دهید.

2 برس کناری را بردارید.

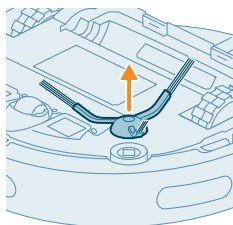

3 از یک برس با موهای نرم (مثلاً مسواک) برای پاک کردن خاکروبه دان یا کرک از برس کناری و ربات استفاده کنید.

نکته: می توانید از انتهای برس ابزار تمیز کننده برای پاک کردن خاکروبه دان یا کرک از برس کناری و ربات استفاده کنید.

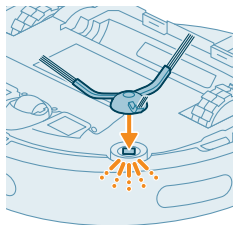
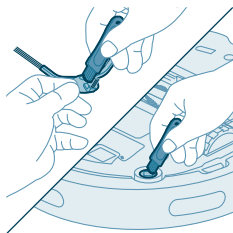

4 برس کناری را با کلیک کردن روی آن در موقعیت صحیح پایین ربات وصل کنید.

می توانید از انتهای برس ابزار تمیز کننده برای پاک کردن خاکروبه دان یا کرک از برس کناری و ربات استفاده کنید

1 ربات را وارونه روی سطحی صاف و پایدار قرار دهید.

2 از یک برس با موهای نرم (مثلاً مسواک) برای پاک کردن خاکروبه دان یا کرک از برس کناری و ربات استفاده کنید.

می توانید از انتهای برس ابزار تمیز کننده برای پاک کردن خاکروبه دان یا کرک از برس کناری و ربات استفاده کنید.

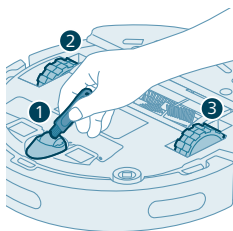

تمیز کردن سنسورها، نقاط تماس و پنجره سیگنال IR

برای حفظ عملکرد تمیز کردن خوب، باید هر از گاهی سنسور، نقاط تماس و پنجره سیگنال IR را تمیز کنید.

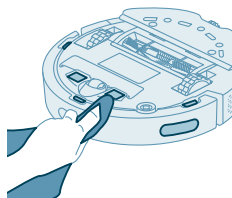
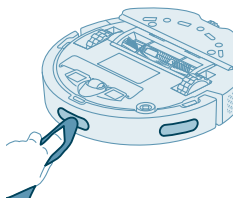
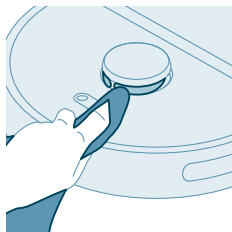
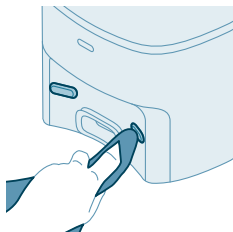

1 ایستگاه را از پرز دیواری جدا کنید

2 از یک پارچه خشک نرم و غیر ساینده استفاده کنید.

3 قطعات را تمیز کنید.

i توجه: از مواد شوینده استفاده نکنید.

4 اجزا و سطوح را با یک پارچه خشک، خشک کنید.

i توجه: از روش های دیگر برای خشک کردن قطعات استفاده نکنید.

تعویض کیسه خاکروبه

هنگامی که LED نارنجی در جایگاه تخلیه خودکار چشمک می زند نشان می دهد که کیسه خاکروبه پر است.

1 درب ایستگاه تخلیه خود کار را باز کنید.

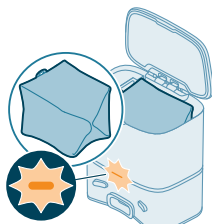

2 دکمه رها کردن را فشار دهید و نگهدارنده کیسه را به طرفین فشار دهید.

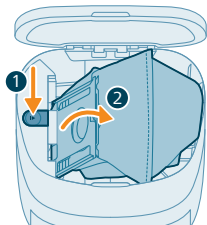

3 کیسه خاکروبه را بردارید و دور بریزید.

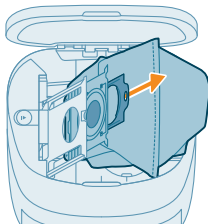

4 تکه مقوایی کیسه خاکروبه را روی نگهدارنده کیسه بکشید.

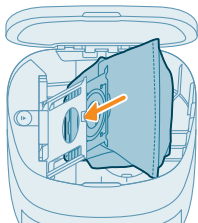

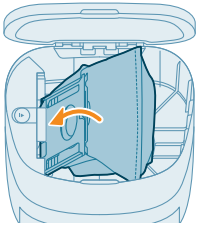

5 نگهدارنده کیسه را به حالت ایستاده برگردانید تا زمانی که صدای تلق بشنوید.

6 درب جایگاه تخلیه خودکار را ببندید.

i برای اطلاعات در مورد مکان و نحوه سفارش کیسه های خاکروبه جدید، به بخش "تعویض" در دفترچه راهنما مراجعه کنید.

نخیره سازی طولانی مدت

1 باتری را تا پر شدن شارژ کنید.

2 ربات را در محدوده دمایی زیر 35+ و بالای 8 درجه سانتیگراد نگهداری کنید.

سیگنال های رابط کاربر و معنی آنها

معنی سیگنال

شرح سیگنال

سیگنال

ربات روشن است یا در یک دایره تمیز کردن قرار دارد.

چراغ نشانگر روی ربات به رنگ سفید روشن می شود.

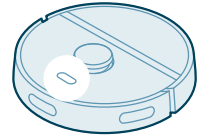

ربات در حال شارژ شدن است.

چراغ نشانگر روی ربات به رنگ سفید و نارنجی است.

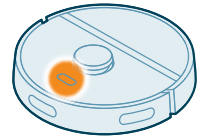

ربات با مشکل مواجه می شود یا در حالت جفت شدن است.

چراغ نشانگر روی ربات به رنگ نارنجی چشمک می زند.

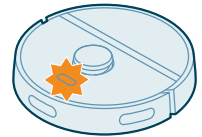

سیگنال

شرح سیگنال

معنی سیگنال

چراغ نشانگر روی ایستگاه به رنگ سفید روشن می شود. چراغ نشانگر روی ایستگاه به رنگ سفید روشن می شود.

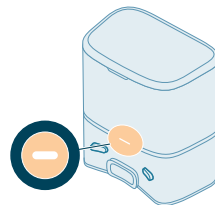

چراغ نشانگر روی ایستگاه به رنگ نارنجی چشمک می زند.

درب ایستگاه بسته نیست، کیسه-s در ایستگاه نصب نشده است یا کیسه-s پر است.

اگر پس از بررسی موارد بالا، نشانگر همچنان به رنگ نارنجی روشن می شود، با مرکز مراقبت از مشتری در کشور خود تماس بگیرید.

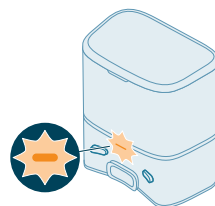

چراغ نشانگر روی ایستگاه خاموش است.

ایستگاه به برق وصل نیست

اگر ایستگاه به برق وصل باشد، برای صرفه جویی در مصرف برق، اگر دستگاه در حال استفاده شدن نیست، چراغ نشانگر خاموش می شود.

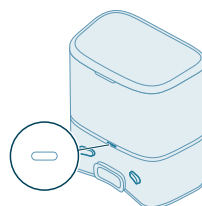

ربات را ریست/بازیابی کنید

شما می توانید با فشار دادن و نگه داشتن هر دو دکمه home و روشن/خاموش در بالای ربات به مدت 15 ثانیه، ربات را ریست/بازیابی کنید.

i توجه: پس از ریست/بازیابی ربات، ربات نیاز به اتصال مجدد برنامه دارد و تنظیمات مربوطه در برنامه حذف می شود.

تعویض

سفارشی لوازم جانبی

برای خرید لوازم جانبی یا قطعات یدکی، به www.philips.com/homerun2000 مراجعه کنید یا به نمایندگی Philips خود بروید. همچنین می توانید در کشورتان با مرکز خدمات مشتریان Philips تماس بگیرید (برای اطلاع از جزئیات تماس به دفترچه ضمانت نامه بین المللی مراجعه کنید).

قطعات تعویضی:

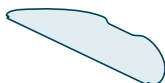

کیت تعمیر و نگهداری با 2 فیلتر، 1 برس اصلی و 1 برس جانبی.

XV1433

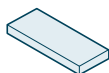

کیسه های خاکروبه (کیسه های s- ضد حساسیت)

FC8022



جداکردن باتری قابل شارژ

برای بیرون آوردن باتری قابل شارژ، دستورالعمل های زیر را دنبال کنید. همچنین می توانید ربات را به مرکز خدمات Philips ببرید تا باتری قابل شارژ را خارج کنید. برای آدرس یک مرکز خدمات در نزدیکی خود با مرکز مراقبت از مشتری Philips در کشور خود تماس بگیرید.

وقتی از ابزارهای مختلف برای باز کردن دستگاه استفاده می‌کنید و زمانی که باتری قابل شارژ را دور می‌اندازید، احتیاط‌های ایمنی را در نظر بگیرید.

هشدار: قبل از اینکه باتری را خارج کنید، مطمئن شوید که محصول از ایستگاه جدا شده و باتری کاملاً خالی است.

- 1 ربات را از جایی در اتاق شروع کنید و نه از ایستگاه.
- 2 اجازه دهید ربات تا زمانی که باتری قابل شارژ خالی شود کار کند تا مطمئن شوید که باتری قابل شارژ قبل از اینکه آن را بردارید و دور بیندازید کاملاً خالی شده است.
- 3 پیچ‌های درب محفظه باتری را باز کرده و درب آن را بردارید.

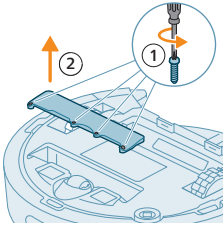

- 4 باتری قابل شارژ را بردارید و با فشار دادن گیره کوچک روی متصل‌کننده باتری آن را جدا کنید تا متصل‌کننده باتری آزاد شود.

- 5 ربات و باتری قابل شارژ را به محل جمع‌آوری زباله‌های الکتریکی و الکترونیکی ببرید.

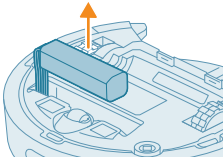

ضمانت نامه و پشتیبانی

اگر به اطلاعات یا پشتیبانی نیاز دارید، لطفاً از www.philips.com/support دیدن کنید یا دفترچه ضمانت نامه بین‌المللی را بخوانید.

ربات جاروبرقی شما با بیشترین دقت ممکن طراحی و ساخته شده است. در موارد ناگوار که ربات شما نیاز به تعمیر دارد، مرکز مراقبت از مشتری در کشور شما با انجام هرگونه تعمیرات لازم در کمترین زمان ممکن و با حداکثر راحتی به شما کمک می‌کند. اگر مرکز مراقبت از مشتری در کشور شما وجود ندارد، به نمایندگی Philips محلی خود مراجعه کنید.

دفع و بازیافت

ریات را در سطل زباله معمولی نیندازید. حتماً آن را به مرکز بازیافت تجهیزات الکتریکی خود بیاورید.

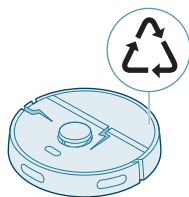

عیب یابی

این بخش عمده‌ترین مشکلاتی را که ممکن است در کار با دستگاه با آنها مواجه شوید، خلاصه می‌کند. اگر نمی‌توانید با اطلاعات زیر مشکل را حل کنید، به برنامه ربات Philips HomeRun بروید یا از www.philips.com/homerunzoo دیدن کنید، جایی که می‌توانید ویدیوهای پشتیبانی و سوالات متداول را نیز پیدا کنید. همچنین می‌توانید با مرکز مراقبت از مشتری در کشور خود تماس بگیرید.

مشکل	دلیل احتمالی	راهکار
ریات روشن نمی‌شود.	شارژ باتری کم است.	قبل از استفاده ربات را در ایستگاه شارژ کنید.
ریات قادر به جفت شدن با برنامه نیست.	دمای محیط خیلی کم یا خیلی زیاد است.	از ربات در دمای بین 8 تا 35 درجه سانتی‌گراد استفاده کنید.
ریات قادر به جفت شدن با برنامه نیست.	ریات دیگر در حالت جفت شدن نیست.	با نگه داشتن همزمان دکمه home و روشن/خاموش، ربات را در حالت جفت شدن قرار دهید (چراغ‌ها به رنگ نارنجی چشمک خواهند زد).
ارتباط برنامه و ربات قطع می‌شود.	ارتباط برنامه و ربات قطع می‌شود.	صبر کنید تا ربات با سیگنال Wi-Fi خوب به منطقه برگردد.
ریات به حالت خواب رفته است.	ریات به حالت خواب رفته است.	اگر ربات به ایستگاه بازنگشته باشد، به حالت خواب رود. دکمه روشن/خاموش را به مدت 3 ثانیه یا بیشتر فشار دهید تا ربات بیدار شود. سپس آن را از طریق برنامه یا با فشار دادن دکمه home به ایستگاه ارسال کنید.
ارتباط برنامه و ربات قطع می‌شود.	ریات از دسترس سیگنال Wi-Fi خارج شده است.	صبر کنید تا ربات با سیگنال Wi-Fi خوب به منطقه برگردد.
ریات قادر به جفت شدن با برنامه نیست.	ریات دیگر در حالت جفت شدن نیست.	با نگه داشتن همزمان دکمه home و روشن/خاموش، ربات را در حالت جفت شدن قرار دهید (چراغ‌ها به رنگ نارنجی چشمک خواهند زد).
ارتباط برنامه و ربات قطع می‌شود.	ارتباط برنامه و ربات قطع می‌شود.	صبر کنید تا ربات با سیگنال Wi-Fi خوب به منطقه برگردد.
ریات به حالت خواب رفته است.	ریات به حالت خواب رفته است.	اگر ربات به ایستگاه بازنگشته باشد، به حالت خواب رود. دکمه روشن/خاموش را به مدت 3 ثانیه یا بیشتر فشار دهید تا ربات بیدار شود. سپس آن را از طریق برنامه یا با فشار دادن دکمه home به ایستگاه ارسال کنید.

مشکل	دلیل احتمالی	راهکار
	رمز عبور Wi-Fi تغییر کرده است.	وقتی جزئیات Wi-Fi تغییر کرده است: دوباره ربات را به برنامه اضافه کنید.
	نام شبکه Wi-Fi تغییر کرده است.	وقتی جزئیات Wi-Fi تغییر کرده است: دوباره ربات را به برنامه اضافه کنید.
	حساب برنامه تغییر کرده.	وقتی جزئیات حساب تغییر کرد، دوباره ربات را به برنامه اضافه کنید.
ایمیل یا کد تأیید دریافت نشده است.	ارسال ایمیل کد تأیید ممکن است تا یک دقیقه طول بکشد.	برای ایمیل بیشتر از یک دقیقه صبر کنید.
	ایمیل ارسال نشده است.	روی دکمه "ارسال مجدد" کلیک کنید.
	ممکن است ایمیل در پوشه "spam" یا "junk" آمده باشد.	پوشه های "spam" یا "junk" را بررسی کنید. (آدرس ایمیل فرستنده اینگونه شروع می شود: @HomeRun_noreply).
	از آدرس ایمیل اشتباه استفاده شده است.	بررسی کنید که آیا از آدرس ایمیل صحیح استفاده کرده اید یا خیر.
	تلفن یا رایانه اتصال اینترنتی خوبی برای دریافت ایمیل ندارد.	اطمینان حاصل کنید که تلفن یا رایانه به اینترنت متصل است.
ربات نمی تواند ایستگاه را پیدا کند.	ایستگاه در حین پاکسازی جابجا شده است.	ایستگاه را در همان مکانی که در زمان شروع عملیات تمیز کردن بود، قرار دهید.
	ایستگاه به منبع تغذیه متصل نیست.	ایستگاه را به منبع تغذیه وصل کنید.
	حسگرهای روی ربات و/یا ایستگاه کثیف هستند.	تمام سنسورهای ربات و ایستگاه را تمیز کنید.
	یک منطقه ممنوعه (No-Go) خیلی نزدیک به ایستگاه قرار داده شد	مناطق ممنوعه (No-Go) را خیلی نزدیک به ایستگاه نخیر نکنید.
	ایستگاه در نقطه ای با نور بسیار روشن قرار گرفته است.	ایستگاه را در مکانی با نور بسیار روشن (مانند نور مستقیم خورشید) قرار ندهید، ممکن است با سیگنال مادون قرمز تداخل ایجاد کند.
ربات ایستگاه را دور می کند.	ایستگاه نزدیک به دیوار نمی ایستد.	ایستگاه را با پشت به سمت دیوار قرار دهید.
	حسگرهای روی ربات و/یا ایستگاه کثیف هستند.	تمام سنسورهای ربات و ایستگاه را تمیز کنید.
	ایستگاه فضای کافی در اطراف خود ندارد (0.5 متر از هر طرف و 1.5 متر به سمت جلو).	مطمئن شوید که ایستگاه فضای کافی در اطراف خود دارد.
ربات به درستی تمیز نمی کند.	سطح خاکروبه ربات پر است.	سطح خاکروبه روبات را خالی کنید.
	مخزن آب خالی است.	مخزن آب را به موقع پر کنید.
	موانع در برس ها گیر کرده اند.	تمام موانع را از برس ها بردارید.

مشکل	دلیل احتمالی	راهکار
	فیلتر تمیز نشده است.	فیلتر را به طور مرتب تمیز کنید.
	فیلتر به عقب بازگردانده نشده است یا به درستی قرار داده نشده است.	فیلتر را به درستی برگردانید.
	پاک کننده قابل شستشو نیاز به تعویض دارد.	پاک کننده قابل شستشو XV1430 را تعویض کنید. یک پاک کننده جدید قابل شستشو XV1430 را از طریق برنامه یا روشن خریداری کنید www.philips.com/homerunzoo
این ربات در حین پاک کردن از آب استفاده نمی کند یا از آب کمی استفاده می کند.	سطح آب خیلی پایین تنظیم شده است.	سطح آب را در برنامه بالاتر تنظیم کنید.
آب بیش از حد از پاک کننده خارج می شود / ربات زمین را خیلی خیس می کند.	سطح آب خیلی بالا تنظیم شده است.	سطح آب را در برنامه پایین تر تنظیم کنید.
		! نکته مهم: برای تمیز کردن سطح های سخت حساس، مانند کف پوش های چوبی یا موزاییکی، سطح آب را در برنامه روی پایین ترین سطح قرار دهید.
ربات برخی مناطق را تمیز نمی کند/ ربات کل منطقه را تمیز نمی کند/ ربات شروع به از دست دادن نقاط خاصی کرده است	سنسورهای ربات دیگر تمیز نیستند.	سنسورهای ربات را با یک پارچه خشک تمیز کنید.
	این ربات روی سطح های صیقلی و لغزنده کار می کند.	قبل از شروع تمیز کردن ربات، مطمئن شوید که سطح زمین خشک شده است.
	ربات قادر به دسترسی به مناطق خاصی نیست که توسط میلمان یا موانع مسدود شده است.	با قرار دادن اثاثیه و اشیاء کوچک در محل مناسب، قسمتی را که قرار است تمیز شود، مرتب کنید.
	محل نظافت مرتب نیست.	قبل از اینکه ربات شروع به تمیز کردن کند، اشیای کوچک را از روی زمین بردارید و محل تمیز کردن را مرتب کنید.
	ربات یک حاشیه ایمنی را در فاصله نزدیک به مناطق ممنوعه (No-Go) و تمیز نکن (No-Mop) حفظ می کند و این می تواند باعث شود که ربات از منطقه خاصی عبور نکنند.	منطقه ممنوعه (No-Go) یا تمیز نکن (No-Mop) را در برنامه کمی کوچکتر کنید.
ربات با خوردن یک کابل خود را مسدود کرده است.	کابل هایی روی زمین وجود دارد که ربات قادر به تشخیص آنها نیست.	ربات را متوقف کنید و پوششش برس را بردارید. برس اصلی را بردارید و بررسی کنید که آیا چیزی در برس کناری گیر کرده است: برس کناری را بردارید، کابل را بردارید، برس کناری را دوباره وصل کنید. قبل از شروع تمیز کردن، تمام کابل ها را از روی زمین بردارید.
ربات از پله ها سقوط می کند.	سنسورهای ضد افت در قسمت پایینی ربات کثیف هستند.	سنسورهای ضد افت در قسمت پایین ربات را تمیز کنید. اگر ربات همچنان از پله ها سقوط می کند، یک دیوار مجازی در بالای پله ها در برنامه بکشید.

مشکل	دلیل احتمالی	راهکار
	اشیایی در پله بالای راه پله قرار داده شده اند که ربات آن‌ها را تشخیص می‌دهد و بنابراین فکر می‌کند حرکت به آن سمت بی خطر است.	هر گونه اشیایی را که روی پله بالای راه پله قرار گرفته اند بردارید.
ربات خیلی سریع شارژ یا تخلیه نمی‌شود.	ربات در فضای بسیار گرم یا خیلی سرد نگهداری می‌شود.	ربات را در دمای بین 8 تا 35 درجه سانتی گراد شارژ و نگهداری کنید.
جایگاه تخلیه خودکار خاکروبه ربات را جمع نمی‌کند.	کیسه خاکروبه به درستی قرار نگرفته است.	کیسه خاکروبه را به درستی در جایگاه تخلیه خودکار قرار دهید.
	کیسه خاکروبه پر است.	یک کیسه خاکروبه خالی را در جایگاه تخلیه خودکار قرار دهید.
	حالت بی صدا یا حالت مزاحم نشوید در برنامه فعال شده است.	حالت بی صدا یا مزاحم نشوید را در برنامه حذف کنید.
	ورودی جایگاه تخلیه خودکار مسدود شده است.	ورودی جایگاه تخلیه خودکار را تمیز کنید.
در مخزن آب کف جمع شده و ربات به طرز عجیبی حرکت می‌کند.	مواد شوینده به مخزن آب اضافه شده است که باعث لیز شدن ربات می‌شود.	دیگر هرگز مواد شوینده را به مخزن آب اضافه نکنید. ربات و چرخ‌های آن را تمیز کنید، از جمله آبکشی کامل مخزن آب.
ربات صدای غیرعادی می‌دهد.	فیلتر به عقب بازگردانده نشده است یا به درستی قرار داده نشده است.	بررسی کنید که آیا فیلتر به درستی قرار گرفته است.
	این ربات یک تکه خاک سخت را که اکنون در داخل خاکروبه نان در حال حرکت است، تمیز کرده است.	خاکروبه نان را خالی کنید.
برس ها دیگر نمی‌چرخند.	موها در برس اصلی گیر کرده اند.	موها را با ابزار تمیز کننده برس که همراه ربات ارائه شده است بردارید.
	سایر موانع در برس ها گیر کرده اند.	سایر موانع را از روی برس ها بردارید.
	برس اصلی به درستی قرار نگرفت.	برس اصلی را بردارید و دوباره سرهم کنید.
		هتگامی که برس اصلی به درستی قرار نمی‌گیرد: شفت مربع شکل را به درستی در سوراخ مربع شکل جمع کنید.
برس کناری تغییر شکل می‌دهد.	ممکن است چیزی در برس کناری گیر کرده باشد.	برس را برای مدتی در آب داغ بگذارید و بگذارید خشک شود.
		یک برانش جانبی جدید را از طریق برنامه یا این لینک www.philips.com/homerunzoo خریداری کنید
ربات روی یک سطح سیاه نمی‌راند.	ربات فکر می‌کند که یک زمین سیاه یک خطر سقوط است - تشخیص صخره فعال می‌شود.	اطمینان حاصل کنید که چراغ‌ها در اتافی که کفپوش آن مشکلی است روشن است.
		سنسور ضد افت پایین ربات را تمیز کنید.

مشکل	دلیل احتمالی	راهکار
برنامه ای تنظیم شده است، اما ربات طبق برنامه شروع به تمیز کردن نمی کند.	عملکرد «مزاحم نشوید» ممکن است فعال شود.	در برنامه بررسی کنید که آیا عملکرد «مزاحم نشوید» همزمان با زمان بندی روشن است.
	ربات در حالت خواب است.	مطمئن شوید که ربات در ایستگاه شارژ می شود. اگر ربات به ایستگاه بازنگشته باشد به حالت خواب می رود. دکمه روشن/خاموشی را به مدت 3 ثانیه یا بیشتر فشار دهید تا ربات بیدار شود. سپس آن را از طریق برنامه یا با فشار دادن دکمه home به ایستگاه ارسال کنید.
	منطقه زمانی اشتباه در برنامه انتخاب شده است.	می توانید منطقه زمانی را در برنامه در «حساب من» در «نمایه» تغییر دهید.
	ارتباط ربات با شبکه Wi-Fi قطع شده است.	مطمئن شوید که شبکه Wi-Fi کار می کند.
	باتری ربات خالی است.	اطمینان حاصل کنید که ایستگاه به منبع تغذیه متصل است.
ورود به حساب برنامه ربات امکان پذیر نیست.	آدرس ایمیل تغییر کرده است.	در صورت تغییر آدرس ایمیل، یک حساب برنامه جدید ایجاد کنید.
	رمز عبور اشتباه است.	رمز عبور صحیح را وارد کنید.
	منطقه کشور اشتباهی انتخاب شده است.	در صورت فراموشی رمز عبور، روی گزینه فراموشی رمز عبور کلیک کرده و مراحل را دنبال کنید.
	منطقه کشور اشتباهی انتخاب شده است.	منطقه کشور صحیح را در برنامه انتخاب کنید.
پیام های بازشو دربارۀ به روزرسانی های برنامه یا سیستم عامل همچنان دریافت می شوند.	به روزرسانی های برنامه یا به روزرسانی های سیستم عامل نصب نشده اند.	برای بهبود مستمر ربات توصیه می کنیم تمام به روزرسانی ها را نصب کنید.
برنامه ربات Philips HomeRun در کشور من در دسترس نیست.	VPN ممکن است دسترسی به اطلاعات کشور مناسب را مسدود کند.	هر سرویس VPN را که استفاده می کنید غیرفعال کنید.
	حساب Google یا Apple ممکن است روی کشور دیگری تنظیم شده باشد.	اطلاعات حساب Google یا Apple را برای مطابقت با کشوری که ربات را در آن خریداری کرده اید تغییر دهید.
به روزرسانی سیستم عامل ناموفق است.	سطح باتری خیلی کم است	سطح باتری ربات برای نصب به روزرسانی باید بیش از 20 درصد باشد.
	ربات در ایستگاه نیست	هنگام نصب به روزرسانی، مطمئن شوید که ربات در ایستگاه شارژ می شود.
	سیگنال Wi-Fi به اندازه کافی خوب نیست.	اطمینان حاصل کنید که ربات در نقطه ای با Wi-Fi قوی قرار دارد
ربات نقشه برداری را به پایان رساند، اما من نقشه ای را در برنامه نمی بینم.	ربات در ایستگاه شروع و تمام نکرد.	برای ایجاد نقشه، مطمئن شوید که ربات در ایستگاه شروع و به پایان می رسد. هنگامی که نقشه در برنامه ذخیره شد، می توانید از ربات بدون ایستگاه استفاده کنید.

مشکل	دلیل احتمالی	راهکار
ریات هنگام نقشه برداری گیر کرد یا مسدود شد.		ریات را به ایستگاه برگردانید و فریلیند نقشه برداری را مجدداً راه اندازی کنید. محل گیر افتادن ریات را شناسایی کنید و موانع را بردارید یا مانع از دسترسی ریات به آن منطقه شوید. پس از ایجاد نقشه، می توانید یک منطقه ممنوعه ایجاد کنید تا از ورود مجدد ریات به آن منطقه جلوگیری کنید.
نقشه من از برنامه گم شده است.	نقشه ها به حداکثر تعداد خود رسیده اند.	ریات زمانی که یک محیط جدید را تشخیص دهد نقشه جدیدی ایجاد می کند. اگر از قبل 5 نقشه داشته باشید، ریات یک نقشه قدیمی را لغو می کند. اگر می خواهید مطمئن شوید که ریات نقشه را لغو نمی کند، آن را در برنامه قفل کنید. شما می توانید 3 نقشه را به طور همزمان قفل کنید.
من نمی خواهم از عملکرد Wi-Fi استفاده کنم.	عملکرد WiFi را می توان در دستگاه شما غیرفعال کرد.	برای غیرفعال کردن عملکرد Wi-Fi ریات، سپر سمت جلوی ریات و دکمه home را به مدت 10 ثانیه فشار دهید. همچنان می توانید از عملکردهای اصلی بدون WiFi استفاده کنید، اما برای دسترسی کامل به همه ویژگی ها، جفت کردن ریات با WiFi را به شدت توصیه می کنیم.

2024 © Versuni Holding B.V.

PHILIPS and the Philips Shield Emblem are registered trademarks of Koninklijke Philips N.V. and are used under license.

This product has been manufactured by and is sold under the responsibility of Versuni Holding B.V., and Versuni Holding B.V. is the warrantor in relation to this product.

(06/2024)

