

CANDY

CA4MWNBB6N
CA4MWNSB6N

MICROWAVE OVENS
USER INSTRUCTIONS

GB

FORNI A MICROONDE
MANUALE DI ISTRUZIONI

IT

HORNOS MICROONDAS
MANUAL DE INSTRUCCIONES

ES

MIKROWELLE
BEDIENUNGSANLEITUNG

DE

KUCHENKA MIKROFALOWA
INSTRUKCJA OBS.UGI

PL

FORNO MICROONDAS
MANUAL DE INSTRUÇÕES

PT

FOURS A MICRO-ONDES
MANUEL D INSTRUCTIONS

FR

MIKROVLNNÁ TROUBA
NÁVOD K OBSLUZE

CZ

MIKROAALTOUUNI
OHJEKÄSIKIRJA

FI

MICROGOLFOVEN
HANDLEIDING

NL

МИКРОВОЛНОВАЯ ПЕЧЬ
ИНСТРУКЦИЯ ПО ЭКСПЛУАТАЦИИ

RU

MIKROVLNNÉ RÚRY
NÁVOD NA OBSLUHU

SK

أفران الميكروويف
تعليمات المستخدم

العربية

Microwave Oven

INSTRUCTION MANUAL

MODEL: CA4MWNBB6N
CA4MWNSB6N

Read these instructions carefully before using your microwave oven , and keep it carefully.

If you follow the instructions, your oven will provide you with many years of good service.

SAVE THESE INSTRUCTIONS CAREFULLY

PRECAUTIONS TO AVOID POSSIBLE EXPOSURE TO EXCESSIVE MICROWAVE ENERGY

- (a) Do not attempt to operate this oven with the door open since this can result in harmful exposure to microwave energy. It is important not to break or tamper with the safety interlocks.
- (b) Do not place any object between the oven front face and the door or allow soil or cleaner residue to accumulate on sealing surfaces.
- (c) **WARNING:** If the door or door seals are damaged, the oven must not be operated until it has been repaired by a competent person.

ADDENDUM

If the apparatus is not maintained in a good state of cleanliness, its surface could be degraded and affect the lifespan of the apparatus and lead to a dangerous situation.

Specifications

Model:	CA4MWNBB6N CA4MWNSB6N
Rated Voltage:	230V~50Hz
Rated Input Power(Microwave):	1650W
Rated Output Power(Microwave):	900W
Rated Input Power(Grill):	1750W
Rated Input Power(Convection):	1750W
Oven Capacity:	44L
Turntable Diameter:	∅ 360mm
External Dimensions:	595× 568 ×454 mm
Net Weight:	Approx. 36 kg

Low power consumption data according to Commission Regulation (EU) 2023/826.

Condition	Power consumption	Period after which the equipment reaches automatically the condition
Standby mode with information or status display	0.8W	20 Min

IMPORTANT SAFETY INSTRUCTIONS

WARNING

To reduce the risk of fire, electric shock, injury to persons or exposure to excessive microwave oven energy when using your appliance, follow basic precautions, including the following:

1. Warning: Liquids and other foods must not be heated in sealed containers since they are liable to explode.
2. Warning: It is hazardous for anyone other than a competent person to carry out any service or repair operation that involves the removal of a cover which gives protection against exposure to microwave energy.
3. This appliance can be used by children aged from 8 years and above and persons with reduced physical, sensory or mental capabilities or lack of experience and knowledge if they have been given supervision or instruction concerning use of the appliance in a safe way and understand the hazards involved. Children shall not play with the appliance. Cleaning and user maintenance shall not be made by children unless they are older than 8 and supervised.
4. Keep the appliance and its cord out of reach of children less than 8 years.
5. Only use utensils suitable for use in microwave ovens.
6. The oven should be cleaned regularly and any food deposits should be removed.
7. Read and follow the specific: "PRECAUTIONS TO AVOID POSSIBLE EXPOSURE TO EXCESSIVE MICROWAVE ENERGY".
8. When heating food in plastic or paper containers, keep an eye on the oven due to the possibility of ignition.

9. If smoke is emitted, switch off or unplug the appliance and keep the door closed in order to stifle any flames.
10. Do not overcook food.
11. Do not use the oven cavity for storage purposes. Do not store items, such as bread, cookies, etc. inside the oven.
12. Remove wire twist-ties and metal handles from paper or plastic containers/bags before placing them in the oven.
13. Install or locate this oven only in accordance with the installation instructions provided.
14. Eggs in the shell and whole hard-boiled eggs should not be heated in microwave ovens since they may explode, even after microwave heating has ended.
15. This appliance is intended to be used in household and similar applications such as:
 - staff kitchen areas in shops, offices and other working environments;
 - by clients in hotels, motels and other residential type environments;
 - farm houses;
 - bed and breakfast type environments.
16. If the supply cord is damaged, it must be replaced by the manufacturer, its service agent or similarly qualified persons in order to avoid a hazard.
17. Do not store or use this appliance outdoors.
18. Do not use this oven near water, in a wet basement or near a swimming pool.
19. The temperature of accessible surfaces may be high when the appliance is operating. The surfaces are liable to get hot during use. Keep cord away from heated surface, and do not cover any vents on the oven.

20. Do not let cord hang over edge of table or counter.
21. Failure to maintain the oven in a clean condition could lead to deterioration of the surface that could adversely affect the life of the appliance and possibly result in a hazardous situation.
22. The contents of feeding bottles and baby food jars shall be stirred or shaken and the temperature checked before consumption, in order to avoid burns.
23. Microwave heating of beverages can result in delayed eruptive boiling, therefore care must be taken when handling the container.
24. The appliance is not intended for use by persons (including children) with reduced physical, sensory or mental capabilities, or lack of experience and knowledge, unless they have been given supervision or instruction concerning use of the appliance by a person responsible for their safety.
25. Children should be supervised to ensure that they do not play with the appliance.
26. The appliances are not intended to be operated by means of an external timer or separate remote-control system.
27. Accessible parts may become hot during use. Young children should be kept away.
28. Steam cleaner is not to be used.
29. During use the appliance becomes hot. Care should be taken to avoid touching heating elements inside the oven.
30. Only use the temperature probe recommended for this oven. (for ovens provided with a facility to use a temperature-sensing probe.)

- 31.WARNING: The appliance and its accessible parts become hot during use.Care should be taken to avoid touching heating elements. Children less than 8 years of age shall be kept away unless continuously supervised.
- 32.The microwave oven must be operated with the decorative door open.(for ovens with a decorative door.)
- 33.Surface of a storage cabinet can get hot.

READ CAREFULLY AND KEEP FOR FUTURE REFERENCE

To Reduce the Risk of Injury to Persons Grounding Installation

DANGER

Electric Shock Hazard
Touching some of the internal components can cause serious personal injury or death. Do not disassemble this appliance.

WARNING

Electric Shock Hazard
Improper use of the grounding can result in electric shock. Do not plug into an outlet until appliance is properly installed and grounded.

This appliance must be grounded. In the event of an electrical short circuit, grounding reduces the risk of electric shock by providing an escape wire for the electric current.

This appliance is equipped with a cord having a grounding wire with a grounding plug. The plug must be plugged into an outlet that is properly installed and grounded.

Consult a qualified electrician or serviceman if the grounding instructions are not completely understood or if doubt exists as to whether the appliance is properly grounded. If it is necessary to use an extension cord, use only a 3-wire

1. A short power-supply cord is provided to reduce the risks resulting from becoming entangled in or tripping over a longer cord.
2. If a long cord set or extension cord is used:
 - 1) The marked electrical rating of the cord set or extension cord should be at least as great as the electrical rating of the appliance.
 - 2) The extension cord must be a grounding-type 3-wire cord.
 - 3) The long cord should be arranged so that it will not drape over the counter top or table top where it can be pulled on by children or tripped over unintentionally.

CLEANING

Be sure to unplug the appliance from the power supply.

1. Clean the cavity of the oven after using with a slightly damp cloth.
2. Clean the accessories in the usual way in soapy water.
3. The door frame and seal and neighbouring parts must be cleaned carefully with a damp cloth when they are dirty.
4. Do not use harsh abrasive cleaners or sharp metal scrapers to clean the oven door glass since they can scratch the surface, which may result in shattering of the glass.
5. Cleaning Tip---For easier cleaning of the cavity walls that the food cooked can touch: Place half a lemon in a bowl, add 300ml (1/2 pint) water and heat on 100% microwave power for 10 minutes. Wipe the oven clean using a soft, dry cloth.

UTENSILS

CAUTION

Personal Injury Hazard

It is hazardous for anyone other than a competent person to carry out any service or repair operation that involves the removal of a cover which gives protection against exposure to microwave energy.

See the instructions on "Materials you can use in microwave oven or to be avoided in microwave oven."

There may be certain non-metallic utensils that are not safe to use for microwaving. If in doubt, you can test the utensil in question following the procedure below.

Utensil T est:

1. Fill a microwave-safe container with 1 cup of cold water (250ml) along with the utensil in question.
2. Cook on maximum power for 1 minute.
3. Carefully feel the utensil. If the empty utensil is warm, do not use it for microwave cooking.
4. Do not exceed 1 minute cooking time.

Materials you can use in microwave oven

Utensils	Remarks
Browning dish	Follow manufacturer's instructions. The bottom of browning dish must be at least 3/16 inch (5mm) above the turntable. Incorrect usage may cause the turntable to break.
Dinnerware	Microwave-safe only. Follow manufacturer's instructions. Do not use cracked or chipped dishes.
Glass jars	Always remove lid. Use only to heat food until just warm. Most glass jars are not heat resistant and may break.
Glassware	Heat-resistant oven glassware only. Make sure there is no metallic trim. Do not use cracked or chipped dishes.
Oven cooking bags	Follow manufacturer's instructions. Do not close with metal tie. Make slits to allow steam to escape.
Paper plates and cups	Use for short-term cooking/warming only. Do not leave oven unattended while cooking.
Paper towels	Use to cover food for reheating and absorbing fat. Use with supervision for a short-term cooking only.
Parchment paper	Use as a cover to prevent splattering or a wrap for steaming.
Plastic	Microwave-safe only. Follow the manufacturer's instructions. Should be labeled "Microwave Safe". Some plastic containers soften, as the food inside gets hot. "Boiling bags" and tightly closed plastic bags should be slit, pierced or vented as directed by package.
Plastic wrap	Microwave-safe only. Use to cover food during cooking to retain moisture. Do not allow plastic wrap to touch food.
Thermometers	Microwave-safe only (meat and candy thermometers).
Wax paper	Use as a cover to prevent splattering and retain moisture.

Materials to be avoided in microwave oven

Utensils	Remarks
Aluminum tray	May cause arcing. Transfer food into microwave-safe dish.
Food carton with metal handle	May cause arcing. Transfer food into microwave-safe dish.
Metal or metal-trimmed utensils	Metal shields the food from microwave energy. Metal trim may cause arcing.
Metal twist ties	May cause arcing and could cause a fire in the oven.
Paper bags	May cause a fire in the oven.
Plastic foam	Plastic foam may melt or contaminate the liquid inside when exposed to high temperature.
Wood	Wood will dry out when used in the microwave oven and may split or crack.

SETTING UP YOUR OVEN

Names of Oven Parts and Accessories

Remove the oven and all materials from the carton and oven cavity

Your oven comes with the following accessories:

Enamel Tray	1
Turntable ring assembly	1
Instruction Manual	1

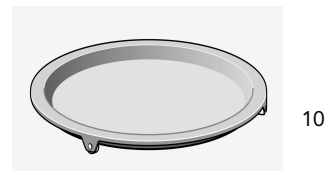
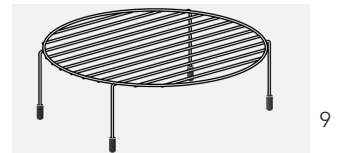
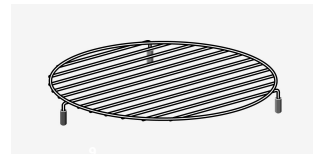
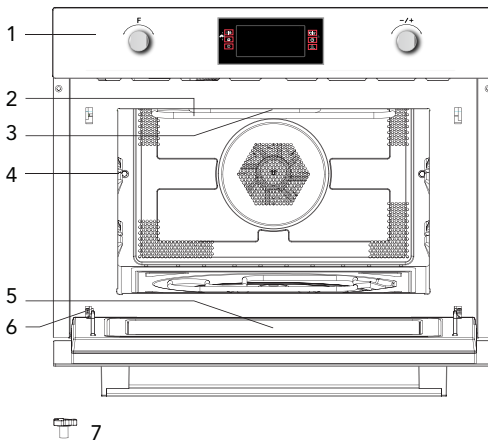

- | | |
|--------------------|---------------------|
| 1. Control panel | 8. Short Grill Rack |
| 2. Grill element | 9. Long Grill Rack |
| 3. Light | 10. Grill Pan |
| 4. Level | |
| 5. Door glass | |
| 6. Hinge | |
| 7. Turntable shaft | |

Turntable Installation

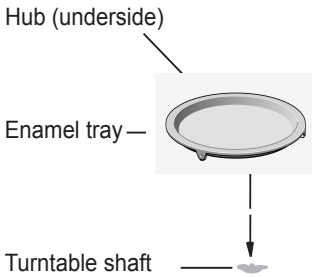

- Never place the enamel tray upside down. The enamel tray should never be restricted.
- The enamel tray must always be used during cooking.
- All food and containers of food are always placed on the enamel tray for cooking.
- If enamel tray cracks or breaks, contact your nearest authorized service center.

Important information about installing

- This appliance is NOT intended for use in a commercial environment.
- Please observe the installation instructions provided and note that this appliance should only be installed by a qualified technician.
- The appliance is fitted with a plug and must only be connected to a properly installed earthed socket.
- In case a new socket is needed, installation and cable connection must only be done by a qualified electrician. If the plug is no longer accessible following installation, a pole disconnecting device must be present on the installation site with a contact gap of at least 3 mm.
- Adapters, multiway strips and extension cords must not be used. Overloading can result in fire.

The accessible surface may be hot during operation.



Placement

- Danger! Do not disassemble this appliance. Touching internal components of this appliance can cause serious personal injury or death.
- Place the microwave oven on a firm, flat surface.
- Make sure that there is sufficient ventilation around the microwave oven. At the rear and sides keep at least 10 cm free.
- Do not cover the air vents.
- The adjustable feet should not be removed.
- Do not place the microwave oven near a heat source.
- Transmitting and receiving equipment such as radios and televisions can affect the operation of the microwave oven.

Installation dimensions

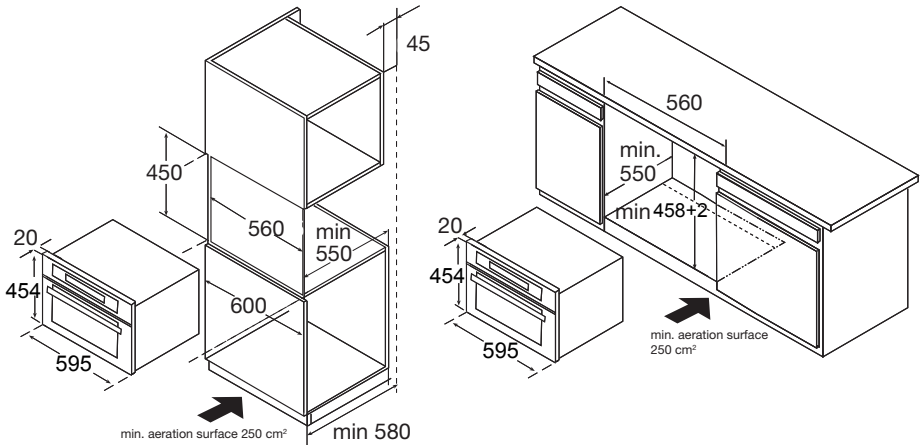

Note: There should be gap above the oven.

Building in

- Do not hold or carry the appliance by the door handle. The door handle cannot hold the weight of the appliance and may break off.
1. Carefully push the microwave into the box, making sure that it is in the centre.
 2. Open the door and fasten the microwave with the screws that were supplied.

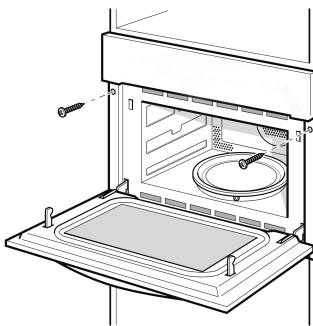

INSTALL THE TRAY

1. Check the position of the shaft.

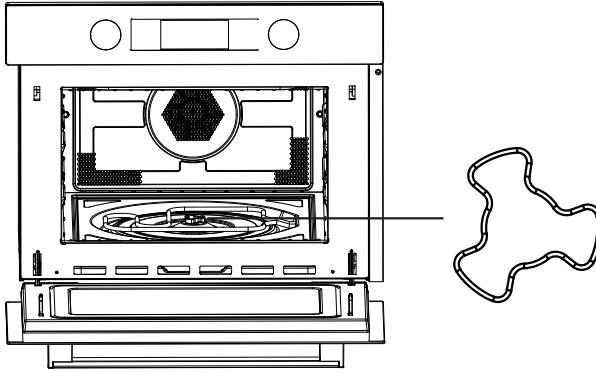

2. Adjust the angle of the tray, the tray roller should point to one of the shaft arm.

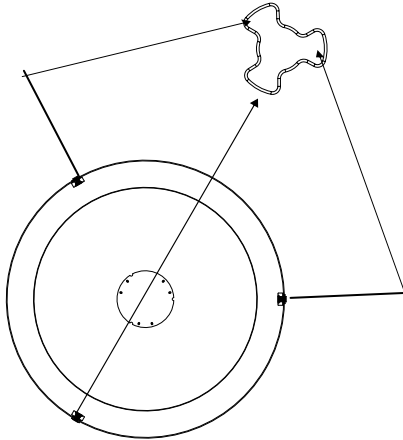

3. Put the tray on the shaft and adjust slightly .

OPERATION

Control Panel and Features

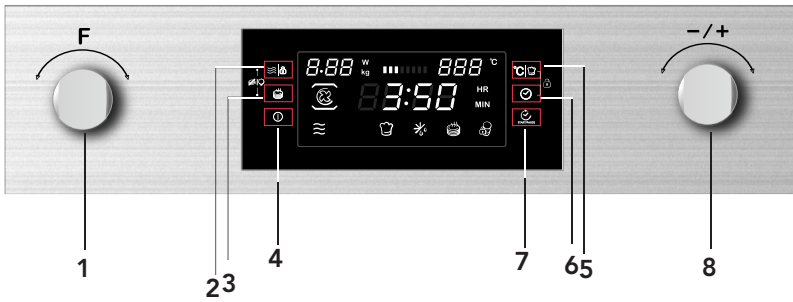

- 1) Function knob
- 2) Power/Weight button
- 3) Quickly preheating button
- 4) On/Off Button
- 5) Temperature/automenu button
- 6) Clock button
- 7) Start/Pause button
- 8) Selection knob

OPERATION INSTRUCTION

This microwave oven uses modern electronic control to adjust cooking parameters to meet your needs better for cooking.



1. Clock Setting



When the microwave oven is electrified, "00:00" will blink, buzzer will ring once.

1) Turn  knob to set the right time (between 00:00 and 23:59.)

2) After you have set the right time, press "". The clock has been set.

Note: 1) If you want to change the time, you have to press and hold the "" button for 3 seconds. The actual time disappears and then the time will blink in the display.

Turn  knob to set the new time and press the "" button to confirm the setting.

2) If you do not want to see the clock in the display, press "" button briefly. The time disappears. Press "" again, and the clock appears in the display again.

2. Microwave Cooking

1) Press the "" button to activate the microwave function. "01:00" is blinking in the display and the microwave icon appears. If no operation in 10 seconds, the current power will be confirmed automatically.

2) Turn  knob to set the cooking time.

The max. cooking time depends on the power that has been set. When the power is 900W, the MAX. time is 30 minutes and other powers are 90 minutes.

3) Press "" button to adjust the power microwave power.

4) Turn  knob to set the microwave power (between 100W to 900W)

5) Press "" button to start cooking.

NOTE: the step quantities for the adjustment time of the coding switch are as follow:

0---1 min	: 1 second
1---5 min	: 10 seconds
5---15 min	: 30 seconds
15---60 min	: 1 minute
60 min	: 5 minutes





Microwave Power Chart











Microwave Power	100%	80%	50%	30%	20%
Display	900W	700W	450W	300W	100W

You can see from the table below from which power levels you can choose and for which foods the power levels are suitable.











Power level	Food
900 W	- Boiling water, reheating - Cooking chicken, fish, vegetables
700 W	- Reheating - Cooking mushrooms, shell fish - Cooking dishes containing eggs and cheese
450 W	- Cooking rice, soup
300 W	- Defrosting - Melting chocolate and butter
100 W	- Defrosting sensitive/delicate foods - Defrosting irregularly-shaped foods - Softening ice cream - Allowing dough to rise

Functions











Function		Mode		
	Microwave		Microwave	Microwave Use the microwave function to cook and reheat vegetables, potatoes, rice, fish and meat.
	Heating		Hot air	Hot air With hot air you can prepare meals in the same way as you do with a conventional oven. The microwave is not activated. You are advised to preheat the oven before putting the meal in the oven.
			Grill with fan	Grill with fan Use this function to roast meals evenly and at the same time give the meal a brown crust.
			Grill	Grill The grill is very suitable to prepare thin pieces of meat and fish.

Function		Mode		
	Heating		Hot air+ Bottom heat	Use this function to roast big pieces of meat, pizza, etc.
			Double grill	Use this function to roast big pieces of meat, pizza, etc.
	Combination		Hot air	Microwave + Hot air Use this function to roast meals quickly.
			Grill with fan	Microwave + Grill with fan
			Grill	Microwave + Grill Use this function to cook meals quickly and at the same time give the meal a brown crust (also au gratin). The microwave and the grill are activated at the same time. The microwave is cooking and the grill is roasting.
			Hot air+ Bottom heat	Use this function to roast big pieces of meat, pizza, etc.
			Double grill	Use this function to roast big pieces of meat, pizza, etc.
	Auto-programs		P01 - P13	Automatic cooking programs
	Defrost		d01 + d02	Defrost











3. Grill Cooking

- 1) Press "  " button to activate the microwave function.
- 2) Turn "  " to select the cooking mode.
- 3) Turn "  " to select grill mode. The default grill power is the third level.
"  " indicator will light when grill function is selected.
- 4) Press "   " to enter to the grill level.
- 5) Turn "  " to select the level 3(the MAX.), level 2 or level 1(the MIN.).
Press "  " to select the time setting mode. The default time is 10 minutes.
- 6) Turn "  " to select the cooking time of grill. The MAX.time is 90 minutes.
- 7) Press "  " button to start cooking.











4. Convection Cooking

- 1) Press "  " button to activate the microwave function.
- 2) Turn "  " to select the cooking mode.
- 3) Turn "  " to select convection mode. "  " lights.
The default temperature is 180 degrees..
- 4) Press "   " to enter the temperature mode.
- 5) Turn "  " to select temperature. The temperature is from 50 to 230 degrees.
Press "  " to select the time setting mode. The default time is 10 minutes.
- 6) Turn "  " to select the cooking time. The MAX.time is 5 hours.
- 7) Press "  " button to start cooking.







5. Grill Fan Cooking

- 1) Press "  " button to activate the microwave function.
- 2) Turn "  " to select the cooking mode.
- 3) Turn "  " to select grill fan mode. The default temperature is 180 degrees.
"  " indicator will light when grill fan function is selected.
- 4) Press "  |  " to enter to the temperature selection.
- 5) Turn "  " to select the temperature between 100 to 230 degrees.
The temperature are 100,105,110,115,120,125,130,135,140,145,150,155,160,165,170,175,180,185,190,195,200,205,210,215,220,225,230.
Press"  " to select the time setting mode. The default time is 10 minutes.
- 6) Turn "  " to select the cooking time. The MAX.time is 5 hours.
- 7) Press "  " button to start cooking.













6. Convection+ Bottom heat Cooking

- 1) Press "  " button to activate the microwave function.
- 2) Turn "  " to select cooking mode.
- 3) Turn "  " to select bottom+ convection mode.
The default temperature is 180 degrees.
"  " indicator will light when convection + bottom function is selected.
- 4) Press "  |  " to enter the temperature selection.
- 5) Turn "  " to select the temperature between 100 to 230 degrees.
The temperature are 100,105,110,115,120,125,130,135,140,145,150,155,160,165,170,175,180,185,190,195,200,205,210,215,220,225,230.
press"  " to select the time setting mode. The default time is 10 minutes.
- 6) Turn "  " to select the cooking time. The MAX.time is 5 hours.
- 7) Press "  " button to start cooking.













7. Double Grill Cooking

- 1) Press "  " button to activate the microwave function.
- 2) Turn "  " to select the cooking mode.
- 3) Turn "  " to select grill mode.
"  " indicator will light when grill function is selected.
- 4) Press "  " to select the time setting mode. The default time is 10 minutes.
- 5) Turn "  " to select the cooking time of double grill.
The MAX.time is 90 minutes.
- 6) Press "  " button to start cooking.













8. Microwave + Grill Cooking

- 1) Press "  " button to activate the microwave function.
- 2) Turn "  " to select the combination mode."  " will light.
- 3) Turn "  " to select mode. The default power is level 3.
"  " indicator will light when grill function is selected.
- 4) Press "   " to enter to the temperature selection.
- 5) Turn "  " to select the power.
- 6) Press "  " to select the power. The default power is 300W
- 7) Turn "  " to select 700W,450W,300W and 100W.
- 8) Press "  " to select the time setting mode. The default time is 10 minutes.
- 9) Turn "  " to select the cooking time. The MAX.time is 90 minutes.
- 10) Press "  " button to start cooking.













9. Microwave + Convection Cooking

- 1) Press "  " button to activate the microwave function.
- 2) Turn "  " to select the cooking mode. "  " will light.
- 3) Turn "  " to select convection mode. The default temperature is 180 degrees. "  " lights.
- 4) Press "  " to enter to the temperature selection.
- 5) Turn "  " to select the temperature between 50 to 230 degrees.
- 6) Press "  " to select the power. The default power is 300W
- 7) Turn "  " to select 700W,450W,300W and 100W.
- 8) Press "  " to select the time setting mode. The default time is 10 minutes.
- 9) Turn "  " to select the cooking time of grill. The MAX.time is 90 minutes.
- 10) Press "  " button to start cooking.











10. Microwave + Grill Fan Cooking

- 1) Press "  " button to activate the microwave function.
- 2) Turn "  " to select the combination mode. "  " will light.
- 3) Turn "  " to select cooking mode. The default temperature is 180 degrees. "  " indicator will light when this function is selected.
- 4) Press "  " to enter to the temperature selection.
- 5) Turn "  " to select the temperature between 100 to 230 degrees.
- 6) Press "  " to select the power. The default power is 300W
- 7) Turn "  " to select 700W,450W,300W and 100W.
- 8) Press "  " to select the time setting mode. The default time is 10 minutes.
- 9) Turn "  " to select the cooking time of grill. The MAX.time is 90 minutes.
- 10) Press "  " button to start cooking.

11. Microwave + Bottom + Convection Cooking

- 1) Press "  " button to activate the microwave function.
- 2) Turn "  " to select the combination mode. "  " will light.
- 3) Press "  " to select convection mode. The default temperature is 180 degrees.
"  " indicator will light when this function is selected.
- 4) Press "  " to enter to the temperature selection.
- 5) Press "  " to select the temperature between 100 to 230 degrees.
- 6) Press "  " to select the power. The default power is 300W
- 7) Press "  " to select 700W,450W,300W and 100W.
- 8) Turn "  " to select the time setting mode. The default time is 10 minutes.
- 9) Press "  " to select the cooking time of grill. The MAX.time is 90 minutes.
- 10) Press "  " button to start cooking.



12. Microwave + Double Grill Cooking

- 1) Press "  " button to activate the microwave function.
- 2) Turn "  " to select the combination mode. "  " will light.
- 3) Turn "  " to select mode.
"  " indicator will light when grill function is selected.
- 4) Press "  " to select the power. The default power is 300W.
- 5) Turn "  " to select 700W,450W,300W and 100W.
- 6) Press "  " to select the time setting mode. The default time is 10 minutes.
- 7) Turn "  " to select the cooking time. The MAX.time is 90 minutes.
- 8) Press "  " button to start cooking.

13. Auto Cook

There are 15 automatic cooking programs. You only have to choose the program and set the weight. The power, the time and the temperature are already set.

1) Press "  " button to activate the microwave function.

2) Turn "  " to select the cooking mode. "  " or "  " will light when defrost or auto menu selected.

Time, weight, the first number of the automatic programs are shown in the display.

3) Turn "  " to select auto menu. " d01", "d02" or "P01", "P02"...."P13" will display.

4) Press "   " button.

5) Turn "  " to select weight of the menu.





6) Press "  " button to start cooking.

Program	Category	Item
d01 (defrost)**	Meat, poultry and fish	If you hear a beep, the combi microwave oven stops. Turn the food and press the start/pause button to continue the defrosting program.
d02 (defrost)**	Bread, cake and fruit	
P01**	Vegetables	Fresh vegetables
P02**	Side dishes	Potatoes - peeled/cooked
P03*	Side dishes	Potatoes - roasted If you hear a beep, turn the food. The combi microwave oven starts the next fase automatically.
P04	Poultry/ Fish	Chicken pieces/ Fish pieces If you hear a beep, turn the food. The combi microwave oven starts the next fase automatically.
P05*	Bakery	Cake
P06*	Bakery	Apple pie
P07*	Bakery	Quiche
P08**	Reheat	Drink/soup
P09**	Reheat	Plated meal
P10**	Reheat	Sauce/stew/dish
P11*	Convenience	Frozen - pizza
P12*	Convenience	Oven chips If you hear a beep, turn the food. The combi microwave oven starts the next fase automatically.
P13*	Convenience	Frozen - lasagne

- The programmes with a * are preheated. During preheating, the cooking time pauses and the preheating symbol is on. After preheating, you will hear an alarm and the preheating symbol will blink.
- The programmes with ** only use the microwave function.

14. Preheating Function





The preheating function can be activated after you have chosen the functions: Convection, Grill fan, bottom -convection, MW-convection, MW-Grill fan and Microwave -Bottom-convection.

- 1) Press "  " button. The preheating icon appears in the display.
- 2) Press "  " button to start preheating. You can stop the preheating by opening the oven door or by pressing the "  " button.
- 3) When the set temperature is reached, you will hear three beeps and preheat icon will flash.
- 4) Open the oven door, put the food into the oven and close the door.
Press the "  " button to start cooking, preheating icon go off.
If you don't press "  ", the oven will go back to clock states.



Note: The preheating function only works if you have already chosen one of the modes above. During preheating, the microwave function is switched off.

15. Lock-out Function for Children

Lock: In waiting state, press "  " and "  |  " at the same time, there will be a long "beep" denoting entering into the children-lock state and "  " indicator will light.

Unlock : In locked state, press "  " and "  |  " for 3 seconds, there will be a long "beep" denoting that the lock is released, and "  " indicator will disappear.

16. Control oven lamp and turntable tray

During the microwave, grill and combination cooking, you can switch the oven lamp and turntable tray working condition by press "  |  " and "  " at the same time.

Cooking mode	Default mode	Switch mode
Microwave	Turntable tray rotating, oven lamp on	Turntable tray not rotating, oven lamp off
grill	Turntable tray rotating, oven lamp on	Turntable tray not rotating, oven lamp off
combination	Turntable tray rotating, oven lamp on	Turntable tray not rotating, oven lamp off

17. Display Specification

- (1) When setting, if no other operation, it will confirm automatically after 10 seconds.
Except clock setting for the first time.
- (2) During setting program, after adjusted for 3 seconds, it will confirm after 3 seconds.
- (3) The oven lamp will light all the time if the door is open.
- (4) When the oven is in setting state or pause state, including auto menu and defrost program, if no operation in 15 minutes, it will enter into the off state.
- (5) "  " button must be pressed to continue cooking if the oven door is open during cooking process.

Trouble shooting

Normal	
Microwave oven interfering TV reception	Radio and TV reception may be interfered when microwave oven operating. It is similar to the interference of small electrical appliances, like mixer, vacuum cleaner, and electric fan. It is normal.
Dim oven light	In low power microwave cooking, oven light may become dim. It is normal.
Steam accumulating on door, hot air out of vents	In cooking, steam may come out of food. Most will get out from vents. But some may accumulate on cool place like oven door. It is normal.
Oven started accidentally with no food in.	It is forbidden to run the unit without any food inside. It is very dangerous.

Trouble	Possible Cause	Remedy
Oven can not be started.	(1) Power cord not plugged in tightly.	Unplug. Then plug again after 10 seconds.
	(2) Fuse blowing or circuit breaker works.	Replace fuse or reset circuit breaker (repaired by professional personnel of our company)
	(3) Trouble with outlet.	Test outlet with other electrical appliances.
Oven does not heat.	(4) Door not closed well.	Close door well.

CUSTOMER ASSISTANCE SERVICE

If you cannot identify the cause of the operating anomaly: switch off the appliance (do not subject it to rough treatment) and contact the Assistance Service.

PRODUCT SERIAL NUMBER. Where can I find it?

It is important that you to inform the Assistance Service of your product code and its serial number (a 16 character code which begins with the number 3); this can be found on the guarantee certificate or on the data plate located on the appliance.

It will help to avoid wasted journeys to technicians, thereby (and most significantly) saving the corresponding callout charges.



According to Waste of Electrical and Electronic Equipment (WEEE) directive, WEEE should be separately collected and treated. If at any time in future you need to dispose of this product please do NOT dispose of this product with household waste. Please send this product to WEEE collecting points where available.



Forno a microonde

MANUALE D'USO

MODELLO: CA4MWNBB6N
CA4MWNSB6N

Leggere attentamente queste istruzioni prima di utilizzare il forno a microonde e conservarle con cura.

Per ottenere prestazioni ottimali nel lungo termine, è indispensabile seguire le istruzioni contenute in questo documento.

CONSERVARE CON CURA QUESTE ISTRUZIONI

PRECAUZIONI PER EVITARE LA POSSIBILE ESPOSIZIONE A UN'ENERGIA ECCESSIVA DEL MICROONDE

(a) Non utilizzare il forno a microonde quando lo sportello è aperto perché ciò potrebbe comportare il rischio di esposizione all'energia prodotta dal forno stesso, con il conseguente rischio di danni per la salute. Non rompere o manomettere gli interblocchi di sicurezza.

(b) Non collocare alcun oggetto tra il lato anteriore del forno e lo sportello e rimuovere sempre tutto lo sporco e i residui di soluzioni detergenti dalle superfici di tenuta.

(c) **AVVERTENZA:** se lo sportello è aperto o le tenute sono danneggiate, non utilizzare il forno a microonde e farlo riparare da una persona competente.

AGGIUNTA

La mancata pulizia del forno a microonde potrebbe deteriorare le sue superfici, ridurre la vita utile del forno stesso e dar luogo a situazioni pericolose.

Specifiche

Modello	CA4MWNBB6N CA4MWNBB6N
Tensione nominale	230V~50Hz
Potenza nominale in ingresso (microonde)	1650 W
Potenza nominale emessa (microonde)	900 W
Potenza nominale in ingresso (grill)	1750 W
Potenza nominale emessa (cottura a convezione)	1750 W
Capacità del forno	44 L
Diametro del ripiano girevole	Ø 360 mm
Dimensioni esterne	595 x 568 x 454 mm
Peso netto	Circa 36 kg

Dati sul basso consumo energetico secondo il regolamento (UE) 2023/826 della Commissione.

Condizione	Consumo energetico	Tempo dopo il quale l'apparecchio raggiunge automaticamente la condizione
Modalità standby con visualizzazione delle informazioni o dello stato	0,8 W	20 minuti

ISTRUZIONI IMPORTANTI PER LA SICUREZZA

AVVERTENZA

Per limitare il rischio di scosse elettriche, lesioni personali o di un'esposizione a un'energia eccessiva del microonde, attenersi alle seguenti precauzioni di base durante l'uso del forno:

1. Avvertenza: non riscaldare liquidi e altri alimenti in contenitori chiusi poiché potrebbero esplodere.
2. Avvertenza: la copertura che protegge dall'esposizione all'energia prodotta dal forno a microonde deve essere rimossa solo da persone competenti.
3. Avvertenza: non permettere ai bambini di usare il forno senza la supervisione di un adulto se non sono state fornite loro istruzioni adeguate in modo che sappiano come usarlo in modo sicuro e siano consapevoli dei possibili rischi risultanti da un uso improprio.
4. Avvertenza: in modalità Combi, l'uso del forno è consentito ai bambini solo sotto la supervisione di un adulto a causa delle temperature alte prodotte in questa modalità (solo per i modelli muniti di grill).
5. Utilizzare solo utensili compatibili con i forni a microonde.
6. Pulire regolarmente il forno e rimuovere tutti i depositi di cibo.
7. Leggere e attenersi a quanto indicato nella sezione "PRECAUZIONI PER EVITARE LA POSSIBILE ESPOSIZIONE A UN'ECESSIVA ENERGIA DEL MICROONDE".
8. Durante il riscaldamento di alimenti contenuti in vaschette in plastica o carta, controllare il forno perché è possibile che i contenitori si incendino.

9. Se si nota la presenza di fumo, spegnere il forno o scollegarlo dall'alimentazione elettrica e chiudere lo sportello per impedire alle fiamme di propagarsi.
10. Non riscaldare eccessivamente gli alimenti.
11. Non utilizzare la cavità per conservare gli alimenti. Non conservare alimenti come pane, biscotti, ecc., all'interno del forno.
12. Rimuovere sempre i laccetti di chiusura e le impugnature in metallo dai sacchetti in carta o plastica prima di inserirli nel forno.
13. Installare e posizionare il forno solo in conformità a quanto indicato nelle istruzioni di installazione.
14. Non riscaldare uova racchiuse nel guscio o bollite per lunghi periodi di tempo nel microonde poiché potrebbero esplodere anche dopo il termine della cottura.
15. Utilizzare il forno solo per l'uso previsto e in conformità a quanto indicato in questo manuale. Non usare sostanze chimiche o vapori che potrebbero corrodere il forno. Questo forno è espressamente progettato per il riscaldamento di alimenti. Non è indicato per essere usato per applicazioni industriali o di laboratorio.
16. Se il cavo di alimentazione è danneggiato, deve essere sostituito dal costruttore, da un rappresentante o da una persona con analogha qualifica per evitare danni.
17. Non conservare o utilizzare il forno in ambienti aperti.
18. Non utilizzare il forno in presenza di acqua, in cantine umide o vicino a piscine.
19. La temperatura delle superfici esterne potrebbe raggiungere valori molto alti quando il forno è in uso. Le superfici si riscaldano durante l'uso. Tenere il cavo di alimentazione lontano dalle superfici calde e non coprire nessuna delle aperture di ventilazione.

20. Non lasciare pendere il cavo di alimentazione dal bordo di un tavolo o banco.
21. La mancata pulizia regolare del forno potrebbe deteriorare le superfici, ridurre la vita utile del forno e causare situazioni pericolose.
22. Per evitare possibili ustioni, mescolare e agitare il contenuto di biberon e barattoli contenenti alimenti per neonati.
23. Il riscaldamento di bibite con il forno a microonde potrebbe provocare un'ebollizione ritardata. Manipolare il contenitore con estrema cautela.
24. Questo apparecchio non deve essere utilizzata da persone (bambini inclusi) con ridotte capacità fisiche, sensoriali o mentali o senza esperienza e sufficiente conoscenza del suo utilizzo, a meno che ciò avvenga sotto la supervisione di una persona responsabile della loro sicurezza o siano state date istruzioni relative al suo utilizzo.
25. Verificare sempre che i bambini non giochino con la piastra.
26. Le unità non sono progettate per essere comandate mediante l'utilizzo di un timer esterno o un telecomando dedicato.
27. **AVVERTENZA:** per evitare possibili scosse elettriche, verificare che l'unità sia spenta prima di sostituire la lampadina.
28. Le parti accessibili potrebbe riscaldarsi durante l'uso. Evitare che i bambini possano avvicinarsi. Non utilizzare sistemi di pulizia a vapore.
29. Non utilizzare detergenti aggressivi o raschietti in metallo appuntiti per pulire il vetro dello sportello perché potrebbero graffiare le superfici e scheggiare il vetro.
30. Il forno si riscalda durante l'uso. Fare attenzione a non toccare le resistenze all'interno del forno.

31. Utilizzare solo la sonda di temperatura consigliata per questo forno (per i modelli muniti di sonda di rilevamento della temperatura).
32. Posizionare la superficie posteriore contro il muro.
33. Questo apparecchio può essere utilizzato da bambini di età superiore agli 8 anni, da persone con ridotte capacità sensoriali o mentali o con poca esperienza che siano stati istruiti in merito all'uso dell'apparecchio in sicurezza e che siano consapevoli dei relativi rischi. I bambini non devono giocare con l'apparecchio né eseguire operazioni di pulizia e manutenzione senza la supervisione di un adulto.
34. Tenere l'apparecchio e il cavo fuori dalla portata di bambini al di sotto degli 8 anni.
35. In caso di emissione di fumo, disattivare o scollegare l'apparecchio e tenere la porta chiusa al fine di fermare eventuali fiamme
36. L'apparecchio è destinato all'uso domestico e trova le seguenti applicazioni:
- personale di cucina all'interno di negozi, uffici e altri ambienti lavorativi;
 - clienti di hotel, motel e altri ambienti abitativi;
 - Agriturismi;
 - bed and breakfast.
37. **ATTENZIONE:** l'apparecchio e le sue parti visibili si surriscaldano durante l'uso. Evitare accuratamente di toccare gli elementi incandescenti. Evitare l'uso da parte di bambini al di sotto degli 8 anni se non sotto la supervisione continua da parte di un adulto.
38. durante l'uso del forno a microonde lo sportello decorativo deve restare aperto (per modelli con uno sportello decorativo.)
39. Non pulire con l'uso del vapore.
40. la superficie di un cassetto può surriscaldarsi.
41. Non usare detergenti abrasivi acidi o spugnette abrasive di metallo per pulire lo sportello di vetro del forno poiché possono scheggiare la superficie e portare alla frantumazione del vetro.

LEGGERE ATTENTAMENTE E CONSERVARE

Per ridurre il rischio di lesioni alle persone Collegamento del forno a microonde a terra

PERICOLO

Pericolo di scariche elettriche
Il contatto con alcuni componenti interni può causare lesioni personali gravi o la morte. Non smontare l'unità.

AVVERTENZA

Rischio di scosse elettriche
Un uso improprio del collegamento di terra può causare scosse elettriche. Collegare l'unità alla presa elettrica solo dopo che è stata installata e correttamente collegata a terra.

PULIZIA

Scollegare sempre l'unità dall'alimentazione elettrica.

1. Pulire l'interno del forno a microonde dopo l'uso con un panno leggermente inumidito.
2. Pulire gli accessori seguendo la normale procedura e utilizzando acqua e sapone.

3. Pulire a fondo il telaio dello sportello e i componenti vicini con un panno inumidito se sporchi.

L'unità deve essere dotata di messa a terra. In caso di cortocircuito, la messa a terra limita il rischio di scosse elettriche poiché fornisce un percorso per la dissipazione della corrente elettrica. Questo forno viene fornito con un cavo dotato di un filo e una spina di messa a terra. Deve essere collegato a una presa a muro correttamente installata e dotata di idonea messa a terra. Rivolgersi a un elettricista o a un tecnico qualificato se le istruzioni per la messa a terra non sono chiare o se si sospetta che l'unità non sia stata correttamente collegata a terra. Se si rende necessario utilizzare un cavo di prolunga, utilizzare solo con un cavo con 3 fili.

1. Insieme all'unità viene fornito solo un cavo di alimentazione corto per limitare al minimo il rischio di rimanere intrappolati o di inciampare.
2. Nel caso si utilizzi un cavo di alimentazione lungo o un cavo di prolunga:
 - 1) Verificare che le caratteristiche elettriche del set di cavi o del cavo di prolunga corrispondano o siano superiori a quelle dell'unità.
 - 2) Verificare che il cavo di prolunga sia un cavo di messa a terra con 3 fili.
 - 3) Disporre il cavo lungo in modo che non penda dal bancone o dal tavolo e possa quindi essere tirato da bambini o sia accidentalmente di intralcio.

UTENSILI

ATTENZIONE

Rischio di lesioni per il personale

Per limitare al minimo i rischi, verificare sempre che le operazioni di manutenzione o riparazione, che comportano la rimozione della copertura di protezione contro l'energia a microonde, vengano effettuate solo da personale qualificato.

Materiali che possono essere utilizzati nel forno a microonde

Utensili Commenti

Vassoio per rosolatura	Seguire le istruzioni del produttore. Posizionare la base del vassoio per la rosolatura ad almeno 5 mm (3/16 di pollice) dal ripiano girevole. Un utilizzo errato del ripiano girevole potrebbe provocarne la rottura.
Piatti	Utilizzare solo piatti compatibili con i microonde. Seguire le istruzioni del produttore. Non utilizzare piatti crepati o scheggiati.
Barattoli di vetro	Rimuovere sempre il coperchio. Utilizzarli solo per riscaldare gli alimenti. La maggior parte dei barattoli in vetro non è resistente al calore e potrebbe quindi rompersi.
Contenitori in vetro	Utilizzare solo contenitori in vetro resistente al calore. Verificare che non abbiano un bordo in metallo. Non utilizzare piatti crepati o scheggiati.
Sacchetti per la cottura in forno	Seguire le istruzioni del produttore. Non utilizzare laccetti di chiusura in metallo. Forare la busta per consentire la fuoriuscita del vapore.
Piatti e tazze di carta	Utilizzare solo per la cottura/il riscaldamento per brevi periodi di tempo. Non lasciare il forno a microonde incustodito.
Asciughini di carta	Utilizzare solo per coprire gli alimenti per il riscaldamento e l'assorbimento di grasso. Utilizzare solo per la cottura per brevi periodi di tempo. Non lasciare il forno a microonde incustodito.
Pergamena	Utilizzare solo come copertura per prevenire schizzi o come involucro per la cottura a vapore.
Plastica	Utilizzare solo recipienti compatibili con i forni a microonde. Seguire le istruzioni del produttore. Verificare che i contenitori in plastica siano classificati come "Sicuri per i forni a microonde". Alcuni contenitori in plastica possono ammorbidirsi quando il cibo al loro interno si riscalda. Bucare o forare le sacche per la bollitura e le sacche in plastica ermetiche, a seconda delle istruzioni del produttore.
Involucro in plastica	Utilizzare solo involucri compatibili con i forni a microonde. Utilizzare gli involucri per coprire i cibi durante la cottura e mantenere il loro grado di umidità. Non avvolgere l'involucro direttamente attorno al cibo.
Termometri	Utilizzare solo termometri compatibili con i forni a microonde (termometri per carne o dolci).
Carta oleata	Utilizzare questa carta solo per coprire gli alimenti, prevenire gli spruzzi ed evitare che gli alimenti si seccino eccessivamente.

Per ulteriori informazioni, consultare le sezioni

"Materiali che possono essere utilizzati all'interno del microonde" e "Materiali che non possono essere utilizzati nel forno a microonde". È possibile che anche altri utensili in materiali non metallici non possano essere usati in modo sicuro

con i forni a microonde. In caso di dubbi, è possibile verificare la compatibilità di tali utensili attenendosi alla procedura descritta di seguito.

Verifica della compatibilità degli utensili:

1. Riempire un contenitore compatibile con i forni a microonde con 1 tazza di acqua calda (250 ml) e immergervi l'utensile.
2. Avviare il ciclo di cottura alla massima potenza per 1 minuto.
3. Toccare l'utensile. Se si presenta caldo al tatto, non utilizzarlo per la cottura a microonde.
4. Non protrarre il ciclo di cottura per oltre 1 minuto.

Materiali che non devono essere utilizzati nel microonde

Utensili	Commenti
Ripiano in alluminio	Possibile rischio di archi elettrici. Trasferire gli alimenti in un contenitore compatibile con i forni a microonde.
Contenitori per alimenti con impugnatura in metallo	Possibile rischio di archi elettrici. Trasferire gli alimenti in un contenitore compatibile con i forni a microonde.
Utensili con bordi in metallo	Il metallo protegge gli alimenti dall'energia a microonde. I bordi in metallo possono provocare archi elettrici.
Laccetti di chiusura in metallo	Possibile rischio di archi elettrici e rischio di incendi nel forno.
Sacchetti di carta	Possibile rischio di incendi nel forno.
Materiale espanso	Il materiale espanso può fondersi e contaminare i liquidi che contengono se esposti a temperature elevate.
Legno	Il legno tende a seccarsi se riscaldato con un forno a microonde e può creparsi o spaccarsi.

INSTALLAZIONE DEL FORNO

Nomi dei componenti del forno e accessori

Rimuovere il forno e tutti i materiali dalla scatola di imballaggio e dalla cavità del forno.

Il forno viene fornito con i seguenti accessori:

Vassoio in smalto	1
Anello per ripiano	1
Manuale di istruzioni	1

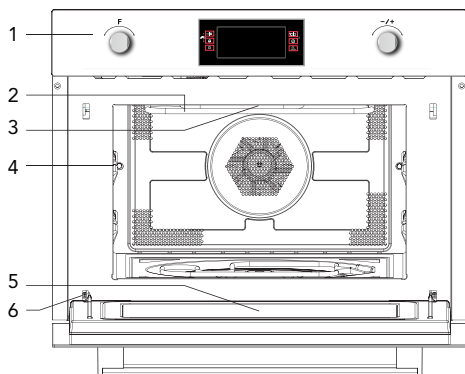

1. Pannello di controllo
2. Elemento grill
3. Luce
4. Livello
5. Sportello in vetro
6. Cerniera
7. Fusto del ripiano

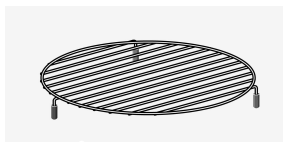

8

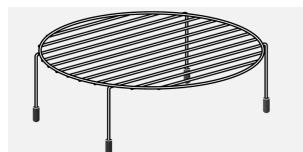

9

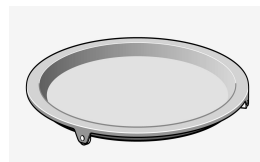

10

8. Supporto corto per grill
9. Supporto lungo per grill
10. Contenitore di raccolta per grill

Montaggio del ripiano

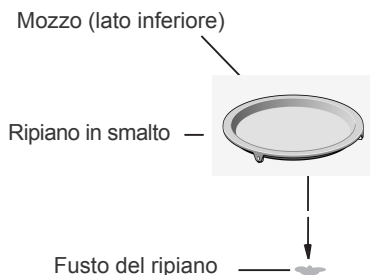

- Non installare il ripiano in smalto in posizione capovolta. Verificare che il ripiano possa ruotare liberamente.
- Utilizzare sempre il ripiano in smalto per la cottura.
- Collocare tutti gli alimenti e i contenitori con gli alimenti sul ripiano in smalto durante la cottura.
- Se il ripiano in smalto si scheggia o si rompe, rivolgersi al centro di assistenza autorizzato di zona.

Informazioni importanti per l'installazione

Informazioni importanti per l'installazione

- Questa unità **NON** è progettata per l'uso in ambienti commerciali.
- Seguire le istruzioni di installazione contenute in questo documento e fare installare l'unità solo a un tecnico qualificato.
- L'unità è munita di una spina che deve essere collegata solo a una presa a muro funzionante con idonea messa a terra.
- Se è necessario sostituire la spina. L'installazione e il collegamento dei cavi devono essere effettuati solo da un elettricista qualificato. Se la spina non risulta accessibile al termine dell'installazione, installare un sezionatore a poli con contatti posizionati a una distanza minima di 3 mm.
- Non utilizzare adattatori, basette o prolunghe. I sovraccarichi elettrici possono causare incendi.

Le superfici accessibili potrebbero riscaldarsi durante l'uso.



Posizionamento

- Pericolo! Non smontare l'unità. Il contatto con i componenti interni potrebbe causare gravi lesioni personali o la morte.
- Collocare il forno a microonde su una superficie solida e piana.
- Verificare che ci sia un flusso di aria sufficiente attorno al forno a microonde. Lasciare uno spazio minimo di 10 cm sul retro e ai lati del forno a microonde.
- Non coprire le aperture di ventilazione.
- Non rimuovere i piedini regolabili.
- Non collocare il forno a microonde vicino a una fonte di calore.
- Le apparecchiature di rice-trasmissione, come le radio e i televisori, possono influire sul corretto funzionamento del forno a microonde.

Dimensioni da rispettare per l'installazione

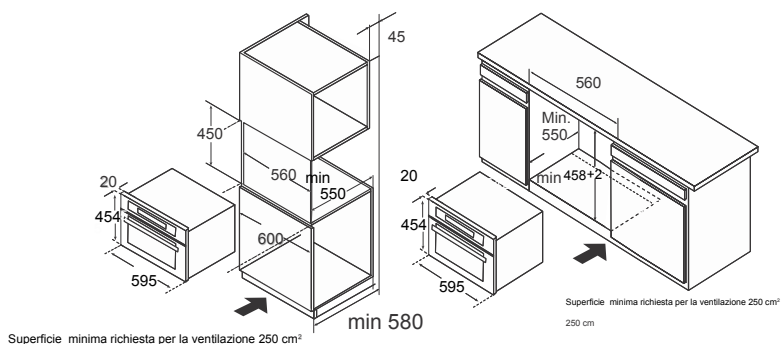

Nota: lasciare spazio sufficiente sopra al forno a microonde.

Montaggio a incasso

- Non sostenere o trasportare l'unità utilizzando l'impugnatura dello sportello, perché non è in grado di sostenere il peso dell'unità e potrebbe quindi rompersi.
1. Spingere delicatamente il forno a microonde in posizione, verificando che sia centrato all'interno dell'alloggiamento.
 2. Aprire lo sportello e fissare in posizione il forno a microonde con le viti fornite in dotazione.

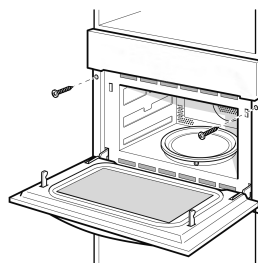

MONTAGGIO DEL RIPIANO

1. Controllare la posizione del fusto.

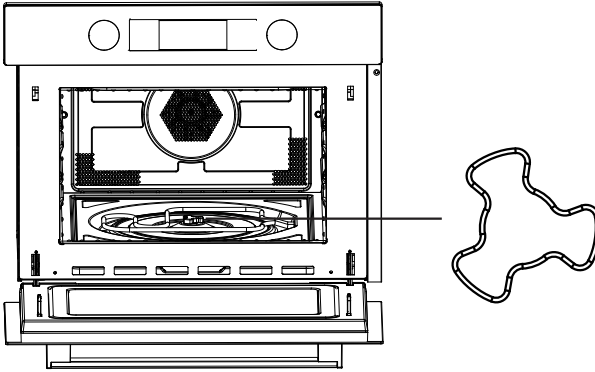

2. Regolare la posizione del ripiano. Il rullo del ripiano deve essere orientato verso un punto del fusto.

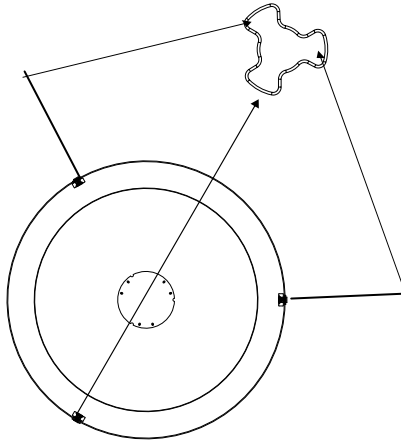

3. Collocare il ripiano sul fusto ed effettuare le regolazioni necessarie.

FUNZIONAMENTO

Pannello di controllo e funzioni

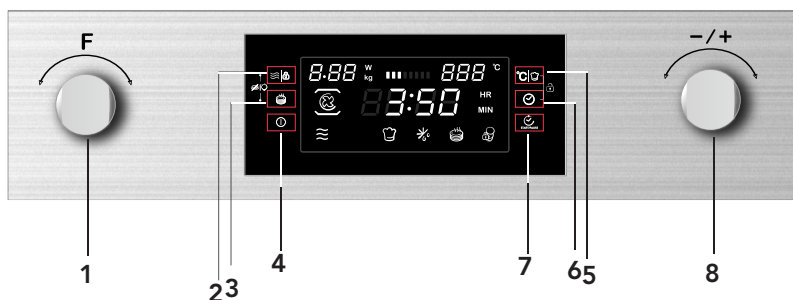

- 1) Manopola per la selezione delle funzioni
- 2) Pulsante per la selezione della potenza/del peso
- 3) Pulsante per il pre-riscaldamento rapido
- 4) Pulsante di accensione/spegnimento
- 5) Pulsante per la selezione della temperatura/del menu Auto
- 6) Pulsante per l'impostazione dell'orologio
- 7) Pulsante Avvio/Pausa
- 8) Manopola di selezione

ISTRUZIONI PER L'USO

Questo forno a microonde utilizza un moderno sistema di controllo elettronico per regolare i parametri di cottura e soddisfare al meglio le esigenze dell'utente.

1. Impostazione dell'ora

Appena si collega il microonde all'alimentazione elettrica, sul display iniziano a lampeggiare le cifre "00:00" e il cicalino emette un avviso acustico.

- 1) Ruotare la manopola per impostare l'ora corretta (nell'intervallo da 00:00 a 23:59).
- 2) Dopo aver impostato l'ora desiderata, premere " ". A questo punto l'orologio è impostato.

Nota: 1) per modificare l'ora, premere e tenere premuto il pulsante " " per 3 secondi. L'ora impostata scompare e l'ora inizia nuovamente a lampeggiare sul display.

Ruotare la manopola per impostare la nuova ora, quindi premere " " per confermare l'impostazione.

- 2) Se non si desidera visualizzare l'ora sul display, premere " " per qualche secondo. L'ora scompare dal display.

Premere nuovamente " ". L'orologio viene nuovamente visualizzato sul display.

2. Cottura a microonde

- 1) Premere il pulsante " " per attivare la funzione microonde. Sul display lampeggiano le cifre "01:00" e viene contemporaneamente visualizzata l'icona della funzione. Se non si effettua alcuna operazione entro 10 secondi, la potenza impostata viene automaticamente confermata.

- 2) Ruotare la manopola per impostare il tempo di cottura.

Il tempo di cottura massimo dipende dalla potenza impostata. Se la potenza è stata impostata su 900 W, il tempo di cottura MAX è 30 minuti. Per tutti gli altri valori di potenza, il tempo di cottura MAX è 90 minuti.

- 3) Premere il pulsante " " per regolare la potenza del microonde.

- 4) Ruotare la manopola per impostare la potenza del microonde (su un valore compreso tra 100 W e 900 W).

- 5) Premere il pulsante " " per iniziare la cottura.

NOTA: il tempo di cottura può essere impostato utilizzando i seguenti incrementi:

0--1 min	:	1 secondo
1--5 min	:	10 secondi
5--15 min	:	30 secondi
15--60 min	:	1 minuto
60-90 min	:	5 minuti





Tabella della potenza del microonde











Potenza microonde	100%	80%	50%	30%	20%
Valore visualizzato	900 W	700 W	450 W	300 W	100 W

La tabella seguente mostra i livelli di potenza che possono essere impostati e il tipo di alimenti per cui sono indicati.



Livello di potenza	Alimenti
900 W	- Bollitura dell'acqua, riscaldamento di cibi già cotti - Cottura di pollo, pesce e verdure
700 W	- Riscaldamento di cibi già cotti - Cottura di funghi e crostacei - Cottura di piatti a base di uova e formaggi
450 W	- Cottura di riso e minestre
300 W	- Scongelamento - Scioglimento di cioccolato e burro
100 W	- Scongelamento di alimenti particolari/delicati - Scongelamento di alimenti con forme irregolari - Ammorbidimento di gelato - Lievitazione della pasta

Funzioni







Funzione		Modalità		
	Microonde		Microonde	Microonde Utilizzare questa funzione per cuocere e riscaldare verdure, patate, riso, pesce e carne.
	Riscaldamento		Aria calda	Aria calda Utilizzare questa funzione per utilizzare il microonde come un forno a convezione. In questo caso la modalità microonde non è attiva. È generalmente consigliabile pre-riscaldare il forno prima di collocare gli alimenti al suo interno.
			Grill con ventola	Grill con ventola Utilizzare questa funzione per arrostitire gli alimenti in modo uniforme e renderli croccanti.
			Grill	Grill Questa funzione è particolarmente indicata per la cottura di fette di carne o pesce.

Funzione		Modalità		
	Riscaldamento		Aria calda + Riscaldamento dal basso	Utilizzare questa funzione per arrostire fette grandi di carne, pizza, ecc.
			Cottura Doppio Grill	Utilizzare questa funzione per arrostire fette grandi di carne, pizza, ecc.
	Combi		Aria calda	Microonde + Aria calda Utilizzare questa funzione per arrostire velocemente gli alimenti.
			Grill con ventola	Microonde + Grill con ventola
			Grill	Microonde + Grill Utilizzare questa funzione per cuocere rapidamente gli alimenti e renderli croccanti (questa funzione può essere utilizzata anche per i piatti gratinati). Le funzioni microonde e grill si attivano contemporaneamente. Il forno a microonde viene utilizzato per la cottura, mentre il grill viene utilizzato per arrostire gli alimenti.
			Aria calda + Riscaldamento dal basso	Utilizzare questa funzione per arrostire fette grandi di carne, pizza, ecc.
			Cottura Doppio Grill	Utilizzare questa funzione per arrostire fette grandi di carne, pizza, ecc.
	Programmi automatici		P01 - P13	Programmi di cottura automatici
	Scongelamento		d01 + d02	Scongelamento









3. Cottura con grill

- 1) Premere il pulsante "ⓘ" per attivare la funzione microonde.
- 2) Ruotare "  " per selezionare la modalità di cottura.
- 3) Ruotare "  " per selezionare la modalità grill. Per impostazione predefinita, la potenza viene impostata sul terzo livello per la modalità grill.

Quando si seleziona la funzione grill, l'indicatore "  " si accende.

- 4) Premere "  |  " per selezionare il livello di potenza per il grill.
- 5) Ruotare "  " per selezionare il livello 3 (MAX.), 2 o 1 (MIN.).
Premere "  " per selezionare la modalità di impostazione dell'ora.
L'impostazione predefinita è 10 minuti.
- 6) Ruotare "  " per selezionare il tempo di cottura per la funzione grill.
Il tempo di cottura MAX è 90 minuti.
- 7) Premere "  " per iniziare la cottura.

4. Cottura per convezione

- 1) Premere il pulsante "ⓘ" per attivare la funzione microonde.
- 2) Ruotare "  " per selezionare la modalità di cottura.
- 3) Ruotare "  " per selezionare la funzione combi. L'indicatore "  " si illumina.
La temperatura predefinita è 180°C.
- 4) Premere "  |  " per selezionare la modalità temperatura.
- 5) Ruotare "  " per selezionare la temperatura. È possibile impostare una temperatura compresa tra 50°C e 230°C.
Premere "  " per selezionare la modalità di impostazione dell'ora.
L'indicatore predefinito è 10 minuti.
- 6) Ruotare "  " per selezionare il tempo di cottura. Il tempo di cottura massimo è 5 ore.
- 7) Premere "  " per iniziare la cottura.

5. Cottura con grill e ventola

1) Premere il pulsante "ⓘ" per attivare la funzione microonde.

2) Ruotare "F" per selezionare la modalità di cottura.

3) Ruotare "-/+ " per selezionare la modalità grill con ventola.

La temperatura predefinita è 180°C.

L'indicatore "☼" si illumina a indicare che è stata selezionata la funzione di cottura con grill e ventola.

4) Premere "°C | ☼" per impostare la temperatura desiderata.

5) Ruotare "-/+ " per impostare una temperatura compresa tra 100°C e 230°C.

È possibile impostare le seguenti temperature: 100, 105, 110, 115, 120, 125, 130, 135, 140, 145, 150, 155, 160, 165, 170, 175, 180, 185, 190, 195, 200, 205, 210, 215, 220, 225 e 230.

Premere "☑" per selezionare la modalità di impostazione dell'ora. L'impostazione predefinita è 10 minuti.

6) Ruotare "-/+ " per selezionare il tempo di cottura. Il tempo di cottura massimo è 5 ore.

7) Premere "☑" per iniziare la cottura.

6. Cottura combi + Riscaldamento dal basso

1) Premere "ⓘ" per attivare la funzione microonde.

2) Ruotare "F" per selezionare la modalità di cottura.

3) Ruotare il pulsante "-/+ " per selezionare la modalità di cottura combi +

riscaldamento dal basso.

La temperatura predefinita è 180°C.

L'indicatore "☼" si illumina a indicare che è stata selezionata la modalità combi + riscaldamento dal basso.

4) Premere "°C | ☼" per impostare la temperatura desiderata.

5) Ruotare "-/+ " per impostare una temperatura compresa tra 100°C e 230°C.







È possibile impostare le seguenti temperature: 100, 105, 110, 115, 120, 125, 130, 135, 140, 145, 150, 155, 160, 165, 170, 175, 180, 185, 190, 195, 200, 205, 210, 215, 220, 225 e 230.

Premere "☑" per selezionare la modalità di impostazione dell'ora. L'impostazione predefinita è 10 minuti.













6) Ruotare "-/+ " per selezionare il tempo di cottura. Il tempo di cottura massimo è 5 ore.

7) Premere "☑" per iniziare la cottura.



7. Cottura Doppio Grill









- 1) Premere il pulsante  per attivare la funzione microonde.
- 2) Girare  per selezionare la modalità di cottura.
- 3) Girare  per selezionare modalità grill. La spia col simbolo  si accenderà quando la funzione grill è selezionata.
- 4) Premere  per selezionare la modalità di impostazione del tempo. Il tempo predefinito è di 10 minuti.
- 5) Girare  per selezionare il tempo di cottura col doppio grill. La durata massima è di 90 minuti.
- 6) Premere il pulsante  per iniziare a cucinare.

8. Cottura con microonde + Grill













- 1) Premere il pulsante "  " per attivare la funzione microonde.
- 2) Ruotare "  " per selezionare la modalità Combi. Gli indicatori "  " si illuminano.
- 3) Ruotare "  " per selezionare la modalità. Il livello di potenza predefinito è 3.
L'indicatore "  " si illumina a indicare che è stata selezionata la funzione grill.
- 4) Premere "  " per impostare la temperatura desiderata.
- 5) Ruotare "  " per selezionare la potenza.
- 6) Premere "   " per selezionare la potenza. La potenza predefinita è 300 W.
- 7) Ruotare "  " per selezionare 700 W, 450 W, 300 W o 100 W.
- 8) Premere "  " per selezionare la modalità di impostazione dell'ora. L'impostazione predefinita è 10 minuti.
- 9) Ruotare "  " per selezionare il tempo di cottura. Il tempo di cottura massimo è 90 minuti.
- 10) Premere "  " per iniziare la cottura.

9. Cottura con microonde + A convezione



- 1) Premere il pulsante "  " per attivare la funzione microonde.
- 2) Ruotare "  " per selezionare la modalità di cottura. Gli indicatori "  " si illuminano.











- 3) Ruotare "  " per selezionare la modalità di cottura a convezione. La temperatura predefinita è 180°C. L'indicatore "  " si illumina.
- 4) Premere "  " per impostare la temperatura desiderata.
- 5) Ruotare "  " per impostare una temperatura compresa tra 50 e 230°C.
- 6) Premere "  " per selezionare la potenza. La potenza predefinita è 300 W.
- 7) Ruotare "  " per selezionare 700 W, 450 W, 300 W o 100 W.
- 8) Premere "  " per selezionare la modalità di impostazione dell'ora. L'impostazione predefinita è 10 minuti.
- 9) Ruotare "  " per selezionare il tempo di cottura per la modalità grill. Il tempo di cottura massimo è 90 minuti.
- 10) Premere "  " per iniziare la cottura.

10. Cottura con microonde + Grill con ventola

- 1) Premere "  " per attivare la funzione microonde.
- 2) Ruotare "  " per selezionare la modalità Combi. Gli indicatori "  " si illuminano.
- 3) Ruotare "  " per selezionare la modalità di cottura. La temperatura predefinita è 180°C. L'indicatore "  " si illumina a indicare che è stata selezionata questa funzione.
- 4) Premere "  " per impostare la temperatura desiderata.
- 5) Ruotare "  " per impostare una temperatura compresa tra 100 e 230°C.
- 6) Premere "  " per selezionare la potenza. La potenza predefinita è 300 W.
- 7) Ruotare "  " per selezionare 700 W, 450 W, 300 W o 100 W.
- 8) Premere "  " per selezionare la modalità di impostazione dell'ora. L'impostazione predefinita è 10 minuti.
- 9) Ruotare "  " per selezionare il tempo di cottura per la modalità grill. Il tempo di cottura massimo è 90 minuti.
- 10) Premere "  " per iniziare la cottura.



11. Cottura con microonde + Riscaldamento dal basso + A convezione



- 1) Premere "  " per attivare la funzione microonde.
- 2) Ruotare "  " per selezionare la modalità Combi. Gli indicatori "  " si illuminano.



- 3) Premere "  " per selezionare la modalità di cottura a convezione. La temperatura predefinita è 180°C. L'indicatore "  " si illumina a indicare che è stata selezionata questa funzione.
- 4) Premere "   " per impostare la temperatura desiderata.
- 5) Premere "  " per impostare una temperatura compresa tra 100 e 230°C.
- 6) Premere "   " per selezionare la potenza. La potenza predefinita è 300 W.
- 7) Premere "  " per selezionare 700 W, 450 W, 300 W o 100 W.
- 8) Ruotare "  " per selezionare la modalità di impostazione dell'ora. L'impostazione predefinita è 10 minuti.
- 9) Premere "  " per selezionare il tempo di cottura per la modalità grill. Il tempo di cottura massimo è 90 minuti.
- 10) Premere "  " per iniziare la cottura.

12. Microonde + Cottura doppio grill

1) Premere il pulsante  per attivare la funzione microonde.

2) Girare  per selezionare la modalità di combinazione. La spia con i simboli  si accenderanno.

3) Girare  per selezionare la modalità. La spia col simbolo  si accenderà quando la funzione grill è selezionata.

4) Premere   per selezionare la potenza. La potenza predefinita è 300W.

5) Girare  per selezionare 700W, 450W, 300W e 100W.

6) Premere  per selezionare la modalità d'impostazione del tempo. Il tempo predefinito è 10 minuti.



7) Premere  per selezionare il tempo di cottura. La durata massima è di 90 minuti.

8) Premere il pulsante  per iniziare a cucinare

13. Cottura automatica





Sono disponibili 15 programmi di cottura automatici. In questo caso è sufficiente selezionare il programma e impostare il peso. La potenza, il tempo di cottura e la temperatura vengono impostati automaticamente.

1) Premere "  " per attivare la funzione microonde.

2) Ruotare "  " per selezionare la modalità di cottura. L'indicatore "  " o "  " si

illumina a indicare che è stato selezionato il menu Auto.

Sul display vengono visualizzati il tempo, il peso e il primo numero del programma automatico.



- 3) Ruotare "  " per selezionare il menu Auto. Sul display vengono visualizzati "d01", "d02" o "P01", "P02" "P13".
- 4) Premere il pulsante "  |  ".
- 5) Ruotare "  " per selezionare il peso del menu.
- 6) Premere il pulsante "  " per iniziare la cottura.

Programma	Categoria	Descrizione
d01 (scongelamento)**	Carne rossa e bianca, pesce	Il forno a microonde si arresta dopo l'avviso acustico. Girare gli alimenti e premere il pulsante Avvio/Pausa per continuare lo scongelamento.
d02 (scongelamento)**	Pane, dolci e frutta	
P01**	Verdure	Verdure fresche
P02**	Contorni	Patate – Sbucciate/cotte
P03*	Contorni	Patate arrosto Girare gli alimenti appena si sente l'avviso acustico. Il forno a microonde Combi passa automaticamente alla fase successiva.
P04	Carne bianca e pesce	Fettine di pollo/pesce Girare gli alimenti appena si sente l'avviso acustico. Il forno a microonde Combi passa automaticamente alla fase successiva.
P05*	Prodotti di panetteria	Dolci
P06*	Prodotti di panetteria	Torta di mele
P07*	Prodotti di panetteria	Quiche
P08**	Riscaldamento	Bevande/minestre
P09**	Riscaldamento	Alimenti su piatti
P10**	Riscaldamento	Salse/stufati/pietanze
P11*	Cibi pronti	Alimenti congelati - Pizza
P12*	Cibi pronti	Patatine al forno Girare gli alimenti appena si sente l'avviso acustico. Il forno a microonde Combi passa automaticamente alla fase successiva.
P13*	Cibi pronti	Alimenti congelati - Lasagne

- I programmi contrassegnati con l'asterisco (*) prevedono una fase di pre-riscaldamento. In questa fase, il contatore del tempo di cottura viene interrotto e viene visualizzato il simbolo del pre-riscaldamento. Al termine della fase di pre-riscaldamento, viene generato un allarme e il simbolo del pre-riscaldamento inizia a lampeggiare.
- Per i programmi contrassegnati con due asterischi (**) viene utilizzata solo la funzione microonde.

14. Funzione di pre-riscaldamento

È possibile attivare questa funzione dopo aver scelto una delle seguenti modalità di cottura: a convezione, grill con ventola, riscaldamento dal basso – a convezione, MW – a convezione, MW – grill con ventola e Microonde – Riscaldamento dal basso – A convezione.

- 1) Premere il pulsante "  ". Sul display viene visualizzata l'icona della funzione di pre-riscaldamento.
- 2) Premere il pulsante "  " per avviare la funzione di pre-riscaldamento.
Per interrompere la fase di pre-riscaldamento, aprire lo sportello del forno oppure premere il pulsante "  ".

3) Appena viene raggiunta la temperatura programmata, vengono generati tre avvisi acustici e l'icona della funzione di pre-riscaldamento inizia a lampeggiare.



4) Aprire lo sportello del forno, collocare gli alimenti al suo interno e chiudere nuovamente lo sportello.



Premere il pulsante " " per iniziare la cottura. L'icona della funzione di pre-riscaldamento si spegne.

Se non si preme " ", il forno torna alla modalità di impostazione dell'ora.

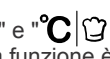

Nota: la funzione di pre-riscaldamento funziona solo se è già stata selezionata una modalità di cottura. Durante la fase di pre-riscaldamento, la funzione microonde è disattivata.

15. Funzione di blocco per i bambini

Attivazione: in modalità di attesa, premere contemporaneamente " " e " ". Il forno genera un avviso acustico prolungato a indicare che è stata attivata la modalità di blocco e si illumina anche l'indicatore " ".

Disattivazione : quando la funzione è attivata, premere " " e " " per 3 secondi. Il forno genera un avviso acustico prolungato ad indicare che la funzione è stata disattivata e l'indicatore " " si spegne.

15. Spia di controllo del forno e ripiano girevole

Nelle modalità di cottura a microonde, grill e combi, è possibile attivare la spia di controllo del forno e la modalità operativa del ripiano, premendo contemporaneamente " " " e " ".

Modalità di cottura	Modalità predefinita	Modalità impostabile
Microonde	Il ripiano girevole ruota e la spia del forno è accesa	Il ripiano girevole non ruota e la spia del forno è spenta
Grill	Il ripiano girevole ruota e la spia del forno è accesa	Il ripiano girevole non ruota e la spia del forno è spenta
Combi	Il ripiano girevole ruota e la spia del forno è accesa	Il ripiano girevole non ruota e la spia del forno è spenta

16. Specifiche del display

(1) In modalità di impostazione, le nuove impostazioni vengono automaticamente selezionate dopo 10 secondi se non si effettuano altre operazioni.

Ciò non si applica quando si imposta l'orologio per la prima volta.

(2) Le modifiche apportate a un programma impostato vengono applicate dopo 3 secondi.

(3) In modalità di impostazione o pausa, compresi il menu Auto e il programma di scongelamento, il forno si spegne automaticamente se non si effettua alcuna operazione entro 15 minuti.

(4) La spia del forno è sempre accesa quando lo sportello è aperto.

(5) È necessario premere il pulsante " " per continuare la cottura degli alimenti nel caso in cui lo sportello del forno sia rimasto aperto durante la cottura.

Risoluzione dei problemi

Normale	
Interferenze causate dal forno microonde	Il forno a microonde può interferire con la ricezione di programmi radio-televisivi. Le interferenze prodotte dal forno a microonde sono simili a quelle prodotte da piccoli elettrodomestici, come miscelatori, aspirapolvere e ventole elettriche. Queste interferenze non costituiscono un problema.
La spia del forno è soffusa	Questa condizione si verifica quando si utilizza un livello di potenza basso ed è perfettamente normale.
Accumulo di vapore sullo sportello, espulsione di aria calda dalle aperture di ventilazione	Durante la cottura, è possibile che fuoriesca del vapore. La maggior parte di questo vapore viene espulso tramite le aperture di ventilazione, ma è possibile che parte di questo vapore si accumuli su punti che hanno una temperatura inferiore, come lo sportello del forno. Questa condizione è normale.
Avvio accidentale del forno senza alimenti al suo interno.	È assolutamente vietato utilizzare il forno a microonde senza aver prima collocato alimenti all'interno, perché potrebbe essere molto pericoloso.

Problema	Causa probabile	Azione correttiva
Il forno non può essere acceso	(1) Il cavo di alimentazione non è stato collegato saldamente.	Scogliere il cavo di alimentazione e ricollegarlo dopo 10 secondi.
	(2) Fusibili bruciati o intervento dell'interruttore automatico	Sostituire il fusibile o reimpostare l'interruttore automatico (fare effettuare la riparazione a personale tecnico qualificato del produttore).
	(3) Presa non funzionante	Provare a collegare un altro elettrodomestico alla presa elettrica.
Il forno non si riscalda	(4) Sportello non perfettamente chiuso.	Chiudere bene lo sportello



La Direttiva WEEE relativa allo smaltimento di apparecchiature elettriche ed elettroniche usate stabilisce che questo tipo di apparecchiature debbano essere raccolte e smaltite come rifiuti speciali. Se si ha l'esigenza di smaltire il prodotto, NON smaltirlo come normale rifiuto domestico. Consegnare il prodotto usato ai centri di raccolta WEEE autorizzati disponibili.



SERVIZIO ASSISTENZA CLIENTI

CERTIFICATO DI GARANZIA CONVENZIONALE: cosa fare?

Il Suo prodotto è garantito, alle condizioni e nei termini riportati sul certificato inserito nel prodotto ed in base alle previsioni del decreto legislativo 24/02, nonché del decreto legislativo 6 settembre 2005, n. 206, per un periodo di 24 mesi decorrenti dalla data di consegna del bene.

Così come riportato nei testi dei Decreti Legislativi citati, il certificato di garanzia dovrà essere da Lei conservato, debitamente compilato, per essere mostrato al Servizio Assistenza Tecnica Autorizzato, in caso di necessità, unitamente ad un documento fiscalmente valido rilasciato dal rivenditore al momento dell'acquisto (bolla di consegna, fattura, scontrino fiscale, altro) sul quale siano indicati il nominativo del rivenditore, la data di consegna, gli estremi identificativi del prodotto ed il prezzo di cessione

Resta pure inteso che, salvo prova contraria, poiché si presume che i difetti di conformità che si manifestano entro sei mesi dalla consegna del bene esistessero già a tale data, a meno che tale ipotesi sia incompatibile con la natura del bene o con la natura del difetto di conformità, il Servizio di Assistenza Tecnica Autorizzato Gias, verificato il diritto all'intervento, lo effettuerà senza addebitare il diritto fisso di intervento a domicilio, la manodopera ed i ricambi. Per contro, nel successivo periodo di diciotto mesi di vigenza della garanzia, sarà invece onere del consumatore che intenda fruire dei rimedi accordati dalla garanzia stessa provare l'esistenza del difetto di conformità del bene sin dal momento della consegna; nel caso in cui il consumatore non fosse in grado di fornire detta prova, non potranno essere applicate le condizioni di garanzia previste e pertanto il Servizio di Assistenza Tecnica Autorizzato Gias effettuerà l'intervento addebitando al consumatore tutti i costi relativi.

ESTENSIONE DELLA GARANZIA FINO A 5 ANNI : come?

Le ricordiamo inoltre che sullo stesso certificato di garanzia convenzionale Lei troverà le informazioni ed i documenti necessari per prolungare la garanzia dell'apparecchio sino a 5 anni e così, in caso di guasto, non pagare il diritto fisso di intervento a domicilio, la manodopera ed i ricambi.

Per qualsiasi informazione necessitasse, La preghiamo rivolgersi al numero telefonico del Servizio Clienti 199121314.

ANOMALIE E MALFUNZIONAMENTI: a chi rivolgersi ?

Per qualsiasi necessità il centro assistenza autorizzato è a Sua completa disposizione per fornirLe i chiarimenti necessari; comunque qualora il Suo prodotto presenti anomalie o mal funzionamenti, prima di rivolgersi al Servizio Assistenza Autorizzato, consigliamo **vivamente** di effettuare i controlli indicati sopra.

UN SOLO NUMERO TELEFONICO PER OTTENERE ASSISTENZA.

Qualora il problema dovesse persistere, componendo il “Numero Utile” sotto indicato, sarà messo in contatto direttamente con il

NUMERO UTILE
Assistenza Tecnica
199.123.123

Servizio Assistenza Tecnica Autorizzato che opera nella Sua zona di residenza. Attenzione, la chiamata è a pagamento; il costo verrà comunicato, tramite messaggio vocale, dal Servizio clienti dell'operatore telefonico utilizzato. Dettagli sono presenti sul sito internet www.candy.it

MATRICOLA DEL PRODOTTO. Dove si trova?

E' indispensabile che comunichi al Servizio Assistenza Tecnica Autorizzato la sigla del prodotto ed il numero di matricola (16 caratteri che iniziano con la cifra 3) che troverà sul certificato di garanzia.

In questo modo Lei potrà contribuire ad evitare trasferite inutili del tecnico, risparmiando oltretutto i relativi costi.

Horno Microondas

MANUAL DE INSTRUCCIONES

MODELO: CA4MWNBB6N
CA4MWNSB6N

Lea las instrucciones antes de utilizar el horno microondas y no las tire.

Si sigue las instrucciones su microondas durará muchos años.

GUARDE LAS INSTRUCCIONES

PRECAUCIONES PARA EVITAR LA POSIBLE EXPOSICIÓN EXCESIVA A LA RADIACIÓN DE MICROONDAS

(a) No intentar hacer funcionar el microondas con la puerta abierta ya que la exposición a la radiación puede ser perjudicial. Es importante no romper ni forzar los cierres de seguridad.

(b) No colocar objeto alguno entre la parte frontal del microondas y la puerta ni deje que se acumulen restos o producto limpiador en las superficies de cierre.

(c) **ATENCIÓN:** Si la puerta o el cierre de la puerta estuviesen dañados, el microondas no podría funcionar hasta que una persona cualificada se encargase de su reparación.

ADENDA

Si el electrodoméstico no se conserva en buenas condiciones de limpieza, la superficie podría estropearse afectando a la vida útil del mismo y pudiendo dar lugar a situaciones peligrosas.

Especificaciones

Modelo	CA4MWNBB6N CA4MWNBSB6N
Voltaje	230V-50Hz
Potencia de entrada (Microondas)	1650W
Potencia de Salida (Microondas)	900W
Potencia de entrada (Grill)	1750W
Potencia de entrada (Convencional)	1750W
Capacidad del microondas	44l
Diámetro del platillo	Diámetro 360 mm
Dimensiones externas	595X568X454 mm
Peso neto	36 kg aprox

Datos de bajo consumo según el Reglamento (UE) 2023/826 de la Comisión.

Condición	Consumo eléctrico	Periodo tras el cual el equipo alcanza automáticamente la condición
Modo de espera con visualización de información o estado	0,8 W	20 min

INSTRUCCIONES DE SEGURIDAD IMPORTANTES ATENCIÓN

Para reducir el riesgo de incendio, cortocircuito, daños personales o exposición a radiación excesiva a la hora de utilizar el microondas, síganse las precauciones básicas, incluidas las siguientes:

1. Atención: Los líquidos y demás alimentos no han de calentarse en recipientes herméticos ya que pueden explotar.
2. Atención: es peligroso que una persona no cualificada retire la carcasa que protege contra la radiación de las microondas.
3. Atención: Los niños sólo podrán manejar el microondas sin supervisión cuando se les hayan dado las instrucciones oportunas para que puedan hacerlo con seguridad y comprendan los peligros de un uso indebido.
4. Atención: si está funcionando en modo combinación, los niños sólo podrán utilizar el microondas con supervisión de un adulto debido a la temperatura que se genera (sólo para las series grill).
5. Utilice sólo utensilios adecuados para microondas.
6. El horno ha de limpiarse con regularidad y han de retirarse todos los restos de comida.
7. Léanse y síganse, en concreto, las “PRECAUCIONES PARA EVITAR LA POSIBLE EXPOSICIÓN EXCESIVA A LA RADIACIÓN DE MICROONDAS”.
8. Al calentar alimentos en recipientes de plástico o papel, vigile el horno ya que podrían quemarse.
9. Si ve humo desenchufe o desconecte el horno y mantenga la puerta cerrada para evitar la salida de llamas.
10. No cocine los alimentos en exceso.
11. No utilice el horno como alacena. No guarde en él alimentos como pan, galletas, etc.
12. Retire las gomas y asidores de metal de los contenedores/bolsas de plástico o papel antes de colocarlos dentro del microondas.

13. Instale o coloque el horno de acuerdo con las instrucciones de instalación proporcionadas.
14. Los huevos enteros y los cocidos no deben calentarse en el microondas ya que podrían explotar, incluso una vez finalizado el calentamiento.
15. Utilice el horno sólo para los usos para los que está diseñado tal y como se indican en el manual. No utilice productos químicos corrosivos o vapores corrosivos. El horno está creado principalmente para calentar. No está diseñado para darle un uso industrial o de laboratorio.
16. Si el cable está dañado ha de ser el fabricante quien lo sustituya, su agente o una persona cualificada similar para evitar peligros.
17. No coloque el horno en el exterior ni lo utilice fuera de casa.
18. No utilice el horno cerca del agua, en una zona húmeda o cerca de una piscina.
19. La temperatura de las superficies puede ser elevada cuando está en funcionamiento. La superficie puede calentarse durante la utilización del horno. No ponga el cable encima del microondas y no obstruya los ventiladores del mismo.
20. No deje el cable colgado del microondas o del lugar donde esté colocado el horno.
21. Si no se limpia el horno podría deteriorarse la superficie, pudiendo afectar negativamente a la vida útil del electrodoméstico y dar lugar a situaciones de peligro.
22. El contenido de los potitos o los biberones ha de removerse o agitarse y ha de comprobarse la temperatura antes de su consumo para evitar quemaduras.
23. Calentar bebidas en el microondas puede que prolongue la ebullición por lo que ha de tenerse cuidado al coger el recipiente.

24. El horno no está destinado a personas (incluidos niños) con capacidad física, sensorial o mental reducida, que no tengan experiencia o que lo desconozcan, salvo que estén supervisados o que la persona responsable de su seguridad les haya instruido sobre su utilización.
25. Ha de supervisarse a los niños para asegurarse de que no juegan con el microondas.
26. Los electrodomésticos no están diseñados para funcionar en el exterior o mediante un sistema independiente de control remoto.
27. ATENCIÓN: Asegúrese de que el horno está desenchufado antes de colocar la bombilla para evitar un posible cortocircuito.
28. Los accesorios puede calentarse durante la utilización del horno. Los niños pequeños han de mantenerse alejados. No utilizar limpiadores de vapor, res abrasivos o cuchillas de metal para limpiar el cristal de la puerta del horno ya que podrían rallar la superficie, lo que podría provocar el resquebrajamiento del cristal.
29. No han de utilizarse limpiadores abrasivos o cuchillas de metal para limpiar el cristal de la puerta del horno ya que podrían rallar la superficie, lo que podría provocar el resquebrajamiento del cristal.
30. Durante su uso el horno se calienta. Cuidado con no tocar los elementos de calor que hay dentro del horno.
31. Utilice los termómetros recomendada para este horno (en el caso de hornos con dispositivo para termómetros).
32. La superficie posterior del horno ha de colocarse frente a la pared.
33. Este dispositivo puede ser utilizado por niños de 8 años en adelante, por personas con facultades físicas, sensoriales o mentales reducidas, o por personas sin experiencia o conocimientos sólo si existe supervisión o instrucciones relativas al uso del mismo de forma segura y comprendiendo los peligros relacionados. Los niños no deben jugar con este dispositivo. La limpieza y el mantenimiento no deben ser realizados por niños sin supervisión.

34. Mantenga el dispositivo y su cable fuera del alcance de niños menores de 8 años.

35. En caso de emisiones de humo, apague o desenchufe el dispositivo. Mantenga la cubierta cerrada para sofocar llamas en caso de que existiesen.

36. Este dispositivo fue diseñado para ser utilizado en el hogar y en lugares similares como:

- áreas de cocina del personal en tiendas, oficinas y otros entornos de trabajo;
- por clientes en hoteles, moteles y otros tipos de entornos residenciales;
- granjas;
- entornos residenciales como aquellos que ofrecen alojamiento y desayuno.

37. **ADVERTENCIA:** Este dispositivo y sus accesorios se calientan durante su uso. Se debe tener cuidado y evitar tocar estos elementos. Los niños menores de 8 años no deben acercarse al dispositivo a menos que exista una supervisión continua.

38. El horno microondas debe ser operado con la puerta decorativa abierta (solo para aquellos hornos que la tengan).

39. No debe utilizar limpiadores a vapor.

40. La superficie del cajón de almacenamiento puede calentarse.

41. No utilice limpiadores abrasivos o raspadores de metal para limpiar la puerta de vidrio del horno, pues podría rayar la superficie y romper el vidrio.

**LEA ATENTAMENTE ESTE DOCUMENTO Y CONSÉRVELO
PARA CONSULTAS FUTURAS**

Reducir el Riesgo de Daños Personales

Instalación de la Toma de Tierra

PELIGRO

Peligro de cortocircuito
Tocar algunos de los componentes internos del horno puede provocar graves daños personales e incluso la muerte.
No desmonte el horno.

ATENCIÓN

Peligro de cortocircuito. El uso inadecuado de la toma de tierra puede provocar un cortocircuito. No enchufar hasta que el horno esté perfectamente colocado y con la toma de tierra.

LIMPIEZA

Desenchufar el microondas.

1. Limpiar el interior del horno después de su utilización con un paño humedecido.
2. Limpiar los accesorios normalmente con agua y jabón.
3. El marco de la puerta y el sello, así como los alrededores, han de limpiarse con un paño humedecido cuando estén sucios.

Este horno tiene que tener toma de tierra. En caso de cortocircuito, la toma de tierra reduce el riesgo de descarga eléctrica ya que proporciona una vía de escape para la corriente eléctrica. El horno dispone de un cable para la toma de tierra del enchufe correspondiente.

El enchufe ha de conectarse a una clavija con una toma de tierra adecuada.

Consulte a un electricista o a una persona del servicio técnico si no entiende totalmente las instrucciones de toma de tierra o si tiene dudas de cómo conectar la toma de tierra adecuadamente.

Si fuese necesario utilizar un prolongador, utilice un prolongador de 3 cables.

1. Se proporciona un cable eléctrico corto para reducir el riesgo de que se enrede o enganche.
2. Si se utiliza un cable o prolongador:
 - 1) La configuración eléctrica del cable o el prolongador ha de ser al menos igual a la configuración eléctrica del microondas.
 - 2) El prolongador tiene que ser de tres fillos con toma de tierra.
 - 3) El cable largo ha de colocarse de forma que no quede encima del horno o la mesa donde puedan tirar de él los niños o donde se pueda enganchar por accidente.

UTENSILIOS PRECAUCIÓN

Peligro de daños personales
Es peligro que una persona que no esté debidamente cualificada realice tareas de reparación que implique retirar la carcasa del horno siendo esto lo evita la radiación de las microondas.

Véanse las instrucciones sobre "Materiales que pueden utilizarse en el microondas o que han de evitarse"
Puede haber determinados utensilios no metálicos que no son seguros para microondas.
En caso de duda realizar la comprobación siguiente.

Prueba:

1. Llenar un recipiente para microondas seguro con un vaso de agua fría (250 ml) y disponer junto con el utensilio en cuestión.
2. Póngase al máximo durante 1 minuto.
3. Toque con cuidado el utensilio. Si el utensilio vacío está caliente, no lo utilice para calentar ni cocinar dentro del microondas.
4. El tiempo aplicado no ha de exceder el minuto.

Materiales que pueden utilizarse en un horno microondas

Utensilios	Anotaciones
Bandeja de horno	Síganse las instrucciones del fabricante. La base de la bandeja de horno ha de colocarse al menos 5 mm por encima del plato giratorio. El uso incorrecto puede provocar la ruptura del plato giratorio.
Vajilla	Sólo las adecuadas para microondas. Seguir las instrucciones del fabricante. No utilizar platos rotos o con fisuras.
Jarra de vidrio	Remover siempre el contenido. Utilizar sólo para calentar alimentos hasta que estén calientes. La mayoría de las jarras de vidrio no son resistentes al calor y pueden romperse.
Vasos de vidrio	Sólo vasos de vidrio resistentes al calor. Asegurarse de que no tiene componentes metálicos. No utilice vasos rotos ni con fisuras.
Bolsas de cocina para horno	Seguir las instrucciones del fabricante. No cerrar con cierre metálico. Hacer agujeros en las mismas para permitir la salida del vapor.
Platos y vasos de papel	Utilizar sólo para un calentado rápido. Vigilar el microondas mientras está funcionando.
Papel de cocina	Utilizar para cubrir los alimentos para recalentarlos o absorber las grasas. Utilizar con supervisión del proceso y para una acción breve.
Papel de parafina	Utilizar para cubrir y evitar salpicaduras o para preservar el jugo.
Plástico	Sólo el que sea para microondas. Seguir las instrucciones del fabricante. Ha de llevar la indicación "para microondas". Algunos recipientes de plástico se reblandecen cuando se calienta la comida. Las "Bolsas para hervir" y las bolsas de plástico al vacío han de agujerarse, perforarse o abrirse, como se indique en el empaquetado.
Film de cocina	Sólo el apto para microondas. Utilizar para cubrir los alimentos durante la cocción para que retengan el jugo. El envoltorio no puede tocar los alimentos
Termómetros	Sólo los aptos para microondas (termómetros para carne y dulce)
Papel de cera	Utilizar como cobertura para evitar que salpique y conservar el jugo.

Materiales que deben evitarse en un horno microondas

Utensilio	Anotaciones
Bandeja de aluminio	Puede provocar arco. Coloque los alimentos en un plato adecuado para microondas.
Cartón para alimentos con mango de metal	Puede provocar arco. Coloque los alimentos en un plato adecuado para microondas.
Utensilios con metal	El metal protege a los alimentos de la energía de microondas. Los filamentos de metal pueden provocar arco.
Cierres de metal	Pueden provocar arco y fuego dentro del horno.
Bolsa de papel	Puede provocar fuego dentro del horno.
Espuma plástica	La espuma plástica puede fundirse o contaminar el líquido interior cuando se somete a temperaturas elevadas.
Madera	La madera se deshidratará cuando se utilice en microondas y puede romperse o resquebrajarse.

CONFIGURACIÓN DEL HORNO

Nombres de las Piezas del Horno y Accesorios

Retire el horno y todos los materiales de la caja de cartón y del interior del horno.

El horno se presenta con los accesorios siguientes:

Bandeja esmaltada	1
Ajuste del anillo giratorio	1
Manual de instrucciones	1

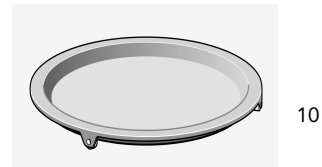
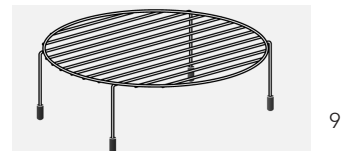
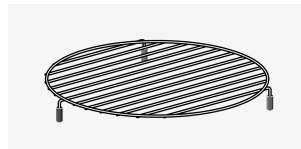
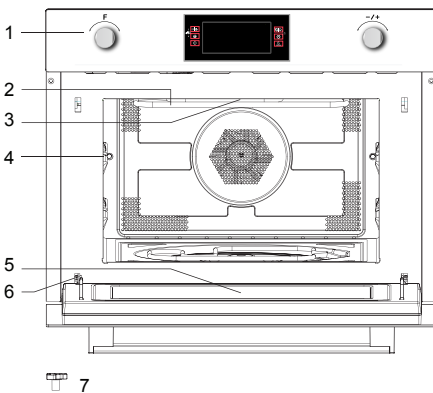

- | | |
|-------------------------|------------------------|
| 1. Panel de Control | 8. Parrilla Grill baja |
| 2. Grill | 9. Parrilla Grill alta |
| 3. Luz | 10. Plancha |
| 4. Nivel | |
| 5. Cristal de la puerta | |
| 6. Bisagra | |
| 7. Eje giratorio | |

Instalación giratoria

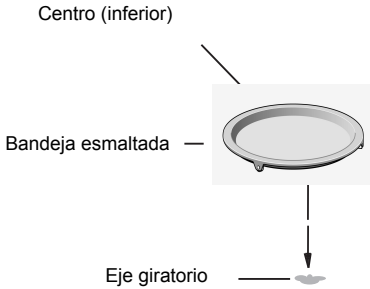

- Nunca colocar la bandeja esmaltada boca abajo. La bandeja esmaltada no debe quitarse nunca.
- La bandeja esmaltada ha de utilizarse siempre que se utilice el horno.
- Los alimentos y recipientes han de colocarse siempre en la bandeja esmaltada para su cocción.
- Si la bandeja se quiebra o rompe, ha de contactarse al servicio técnico autorizado más cercano.

Información importante sobre la instalación

- Este electrodoméstico NO está destinado a un uso comercial.
- Leer las instrucciones de instalación que se proporcionan y advertir que el electrodoméstico sólo lo debe instalar un técnico cualificado.
- El electrodoméstico dispone de un enchufe y sólo puede conectarse a un enchufe con toma de tierra adecuado.
- En caso de ser necesario un nuevo enchufe, sólo un electricista cualificado se puede encargar de la instalación y el cable de conexión. Si el enchufe no está accesible después de la instalación, ha de colocarse un dispositivo de desconexión en la instalación con un hueco de contacto de al menos 3 mm.
- No utilizar adaptadores, regletas ni prolongadores. La sobrecarga en el cable puede provocar fuego.

La superficie accesible puede calentarse durante el funcionamiento del horno



Colocación

- ¡Peligro! No desmonte el horno. Tocar los componentes internos de este electrodoméstico podría provocar daños personales graves, e incluso la muerte.
- Colocar el horno microondas en una superficie plana y firme.
- Asegurar una ventilación suficiente alrededor del microondas. Habrá de dejarse un mínimo de 10 cm en la parte posterior y a los lados.
- No cubrir la ventilación.
- No retirar los pies de nivelación.
- No colocar el microondas cerca de una fuente de calor.
- Los equipos de transmisión y recepción como radios y televisiones pueden afectar al funcionamiento del microondas.

Dimensiones de instalación

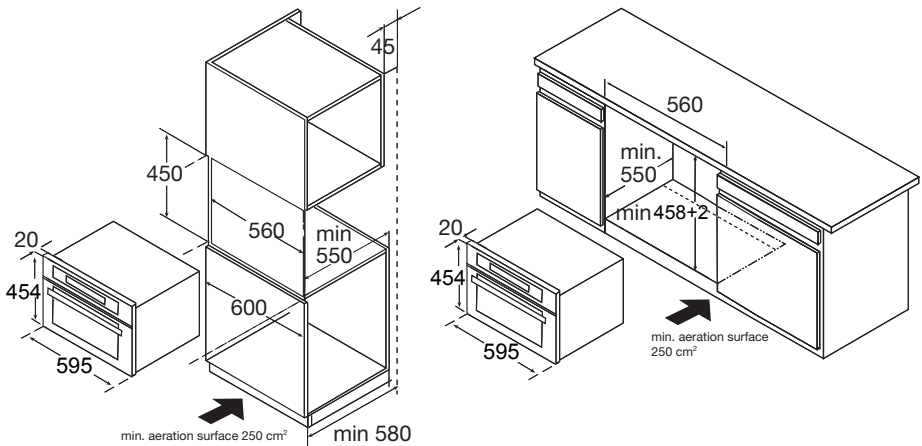

Nota: habrá de dejarse espacio suficiente en la parte superior del horno.

Encastre

- No sujetar ni mover el horno tirando por la manilla de la puerta. La manilla de la puerta no soporta el peso del microondas y podría romperse.

1. Colocar el microondas con cuidado en la caja, asegurándose de que está centrado.
2. Abrir la puerta y ajustar el microondas con los tornillos que se aportan.

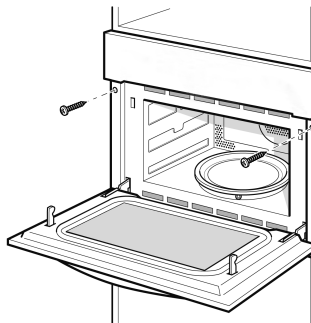

INSTALACION DE LA BANDEJA

1. Comprobar la posición del eje.

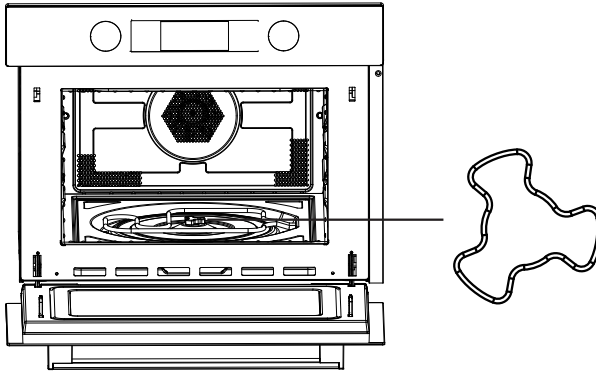

2. Ajustar el ángulo del eje, la bandeja giratoria ha de señalar uno de los brazos del eje.

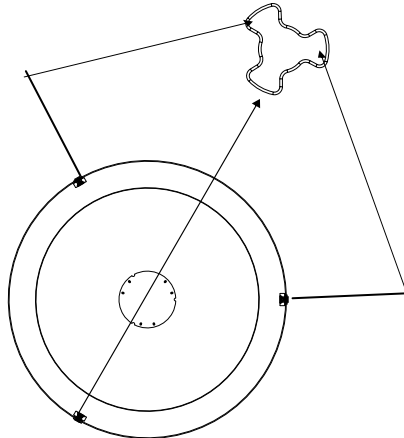

3. Colocar la rejilla en el eje y ajustar con cuidado.

FUNCIONAMIENTO

Panel de control y características

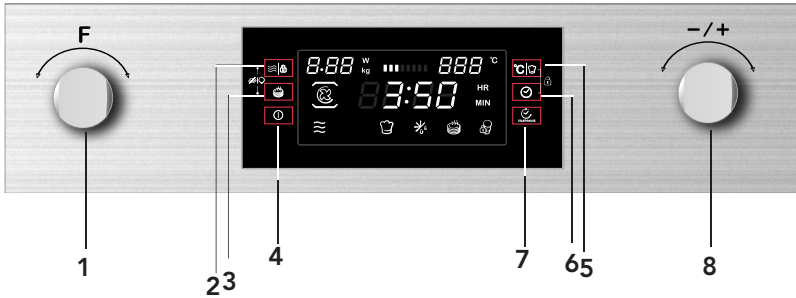



- 1) Mando de funcionamiento
- 2) Botón potencia/peso
- 3) Botón de precalentamiento rápido
- 4) Botón encendido/apagado
- 5) Botón temperatura/menú automático
- 6) Reloj
- 7) Mando de Arranque/Pausa
- 8) Mando de selección

INSTRUCCIONES DE FUNCIONAMIENTO



Este microondas utiliza un control electrónico moderno para ajustar los parámetros de cocción y dar una mejor respuesta a las necesidades del usuario.



1. Configuración del reloj

Cuando se conecta el horno a la corriente, parpadea "00:00" y suena un único zumbido.

- 1) Girar el mando " " para configurar la hora adecuada (entre las 00:00 y las 23:59.)
- 2) Una vez configurada la hora, pulsar " ". El reloj quedará configurado.

Nota: 1) Para cambiar la hora, pulsar y mantener pulsado el botón " " durante 3 segundos. Desaparecerá la hora actual y parpadeará la hora en la pantalla.

Girar el mando " " para configurar la nueva hora en la pantalla, pulsar " " para confirmar la hora.

2) Para que no se muestre el reloj en la pantalla, pulsar " ". La hora desaparecerá. Pulsar " " otra vez y el reloj aparecerá de nuevo en la pantalla.

2. Cocinar con el microondas

1) Pulsar el botón " " para activar la función microondas. En la pantalla parpadeará "01:00" y aparecerá el icono microondas. Si no se toca en 10 segundos, se confirmará automáticamente la potencia.

2) Girar el mando " " para configurar el tiempo de cocción.

El tiempo máximo de cocinado depende de la potencia que se haya configurado. Cuando la potencia es 900w, el tiempo máximo es de 30 minutos, el resto de potencias permiten una cocción de 90 minutos.

3) Pulsar " " para ajustar la potencia del microondas.

4) Girar el mando " " para configurar la potencia del microondas (entre 100 y 900W)

5) Pulsar el botón " " para iniciar la cocción.

NOTA: la fracción del transcurso del tiempo de ajuste de la codificación es:

0---1 min	:	1 segundo
1---5 min	:	10 segundos
5---15 min	:	30 segundos
15---60 min	:	1 minuto
60-90 min	:	5 minutos





Tabla de potencia del microondas











Potencia	100%	80%	50%	30%	20%
Pantalla	900W	700W	450W	300W	100W

En la siguiente tabla se muestran los niveles de potencia disponibles y los alimentos adecuados para cada nivel.









Potencia	Alimento
900 W	- Hervir agua, recalentar - Cocinar pollo, pescado, verduras
700 W	- Recalentar - Champiñones, mariscos - Platos a base de huevo y queso
450 W	- Arroz y sopa
300 W	- Descongelar - Fundir chocolate y mantequilla
100 W	- Descongelar alimentos delicados - Descongelar alimentos con forma irregular - Ablandar helados - Subir masas

Funciones









Función		Modo		
	Microondas		Microondas	Microondas Utilizar para cocinar o recalentar verduras, patatas, arroz, pescado y carne
	Calentado		Aire caliente	Aire caliente Con aire caliente se pueden preparar comidas igual que en un horno convencional. El microondas no está activado. Se recomienda calentar el horno antes de introducir la comida.
			Grill con ventilador	Grill con ventilador Utilizar esta función para asar carne y al mismo tiempo dorarla
			Grill	Grill Idóneo para trozos de carne o pescado poco gruesos

Función		Modo		
	Calentado		Aire caliente + calor inferior	Asar grandes piezas de carne, pizza, etc.
			Cocina de parrilla doble	Asar grandes piezas de carne, pizza, etc.
	Combinación		Aire caliente	Microondas + Aire caliente Asar comida con rapidez
			Grill con ventilador	Microondas + Grill con ventilador
			Grill	Microondas + Grill Cocinar alimentos rápidamente y asar al mismo tiempo (gratinar). El microondas y el grill trabajan a la vez. El microondas cocina y el grill asa.
			Aire caliente + calor inferior	Asar grandes piezas de carne, pizza, etc.
			Cocina de parrilla doble	Asar grandes piezas de carne, pizza, etc.
			Auto-programas	
	Descongelación		d01 + d02	Descongelado





3. Cocinar con Grill

- 1) Pulsar “” para activar la función microondas.
- 2) Girar “” para seleccionar el modo de cocina.
- 3) Girar “” para seleccionar el modo grill. La potencia del grill por defecto es el tercer nivel. Se encenderá el indicador  cuando esté seleccionada la función grill.
- 4) Pulsar “” para introducir en nivel de grill.
- 5) Girar “” para seleccionar el nivel 3 (máximo), el nivel 2, o el nivel 1 (mínimo). Pulsar “” para seleccionar el modo de configuración de tiempo. El tiempo por defecto es de 10 minutos.
- 6) Girar “” para seleccionar el tiempo de funcionamiento del grill. El tiempo máximo es 90 minutos.
- 7) Pulsar “” para iniciar el proceso de cocinado.

4. Cocina convencional

- 1) Pulsar “” para activar la función microondas.
- 2) Girar “” para seleccionar el modo de cocina.
- 3) Girar “” para seleccionar el modo convencional. Se ilumina “”. La temperatura por defecto es 180 grados.
- 4) Pulsar “” para introducir el modo temperatura.
- 5) Girar “” para seleccionar la temperatura. La temperatura varía entre 50 y 230 grados. Pulsar “” para seleccionar el modo configuración de tiempo. El tiempo por defecto es 10 minutos.
- 6) Girar “” para seleccionar el tiempo de cocción. El tiempo máximo es de 5 horas.
- 7) Pulsar “” para iniciar la cocción.

5. Cocina con Grill con ventilador

- 1) Pulsar “” para activar la función microondas.
- 2) Girar “” para seleccionar el modo de cocina.
- 3) Girar “” para seleccionar el modo grill con ventilador. La temperatura por defecto es 180 grados. Se iluminará el indicador “” cuando se haya seleccionado la función grill con ventilador.

4) Pulsar “ °C|☒ ” para seleccionar la temperatura.

5) Girar “  ” para seleccionar la temperatura entre 100 y 230 grados.

Las temperaturas son 100, 105, 110, 115, 120, 125, 130, 135, 140, 145, 150, 155, 160, 165, 170, 175, 180, 185, 190, 195, 200, 205, 210, 215, 220, 225, 230.

Pulsar “  ” para seleccionar el modo de configuración de tiempo. El tiempo por defecto es 10 minutos.

6) Girar “  ” para seleccionar el tiempo de cocción. El tiempo máximo es 5 horas.

7) Pulsar “  ” para iniciar la cocción.

6. Cocina Convencional + Calor inferior

1) Pulsar “  ” para activar la función microondas.

2) Girar “  ” para seleccionar el modo de cocina.

3) Girar “  ” para seleccionar el modo “Inferior + convencional”

La temperatura por defecto es 180 grados

El indicador “  ” se iluminará cuando se haya seleccionado la función convencional + inferior.

4) Pulsar “ °C|☒ ” para pasar a la selección de temperatura.

5) Girar “  ” para seleccionar la temperatura entre 100 y 230 grados.

Las temperaturas son 100, 105, 110, 115, 120, 125, 130, 135, 140, 145, 150, 155, 160, 165, 170, 175, 180, 185, 190, 195, 200, 205, 210, 215, 220, 225, 230.

Pulsar “  ” para seleccionar el modo de configuración de tiempo. El tiempo por defecto es 10 minutos.



6) Girar “  ” para seleccionar el tiempo de cocción. El tiempo máximo es 5 horas.

7) Pulsar “  ” para iniciar la cocción.

7. Cocina de parrilla doble

1) Pulse el botón  para activar la función de microondas.

2) Gire  para seleccionar el modo de cocción.













3) Gire  para seleccionar el modo de parrilla. El indicador  se enciende cuando se selecciona la función de parrilla.

4) Pulse  para seleccionar el modo de ajuste de tiempo. El tiempo predeterminado es de 10 minutos.













5) Gire  para seleccionar el tiempo de cocción de la parrilla doble. El tiempo máximo es de 90 minutos.

6) Pulse el botón  para empezar a cocinar.





8. Cocina Microondas + Grill







- 1) Pulsar “” para activar la función microondas.
- 2) Girar “” para seleccionar el modo de combinación. Se iluminarán “”.
- 3) Girar “” para seleccionar el modo. El nivel de potencia por defecto es 3. Se iluminará el indicador  cuando se haya seleccionado la función Grill.
- 4) Pulsar “” para pasar a la selección de temperatura.
- 5) Girar “” para seleccionar la potencia.
- 6) Pulsar “” para seleccionar la potencia. La potencia por defecto es 300W.
- 7) Girar “” para seleccionar 700W, 450W, 300W o 100W.
- 8) Pulsar “” para seleccionar el modo de configuración de tiempo. El tiempo por defecto es 10 minutos.
- 9) Girar “” para seleccionar el tiempo de cocción. El tiempo máximo es 90 minutos.
- 10) Pulsar “” para iniciar la cocción.

9. Cocina Microondas + Convencional













- 1) Pulsar “” para activar la función microondas.
- 2) Girar “” para seleccionar el modo de combinación. Se iluminarán “”.
- 3) Girar “” para seleccionar el modo convención. La temperatura por defecto es 180 grados. Se iluminará “”.
- 4) Pulsar “” para introducir la selección de temperatura.
- 5) Girar “” para seleccionar la temperatura entre 50 y 230 grados.
- 6) Pulsar “” para seleccionar la potencia. La potencia por defecto es 300W.
- 7) Girar “” para seleccionar 700W, 450 w, 300W o 100W.
- 8) Pulsar “” para seleccionar el modo de configuración de tiempo. El tiempo por defecto es 10 minutos.
- 9) Girar “” para seleccionar el tiempo de cocción. El tiempo máximo es 90 minutos.
- 10) Pulsar “” para iniciar la cocción.

10. Cocina Microondas + Grill con ventilador











- 1) Pulsar “” para activar la función microondas.
- 2) Girar “” para seleccionar el modo de combinación. Se iluminarán “”.
- 3) Girar “” para seleccionar el modo de cocción. La temperatura por defecto es 180 grados. Se iluminará el indicador “” cuando se haya seleccionado la función.

- 4) Pulsar “” para introducir la selección de temperatura.
- 5) Girar “” para seleccionar la temperatura entre 100 y 230 grados.
- 6) Pulsar “” para seleccionar la potencia. La potencia por defecto es 300W.
- 7) Girar “” para seleccionar 700W, 450 w, 300W o 100W.
- 8) Pulsar “” para seleccionar el modo de configuración de tiempo. El tiempo por defecto es 10 minutos.
- 9) Girar “” para seleccionar el tiempo de cocción. El tiempo máximo es 90 minutos.
- 10) Pulsar “” para iniciar la cocción.

11. Cocina Microondas +Inferior+ Convencional

- 1) Pulsar “” para activar la función microondas.
- 2) Girar “” para seleccionar el modo de combinación. Se iluminarán “”.
- 3) Pulsar “” para seleccionar el modo convención. La temperatura por defecto es de 180 grados.
Se iluminará el indicador “” cuando se haya seleccionado la función.
- 4) Pulsar “” para introducir la selección de temperatura.
- 5) Pulsar “” para seleccionar la temperatura entre 100 y 230 grados.
- 6) Pulsar “” para seleccionar la potencia. La potencia por defecto es 300W.
- 7) Girar “” para seleccionar 700W, 450 w, 300W o 100W.
- 8) Pulsar “” para seleccionar el modo de configuración de tiempo. El tiempo por defecto es 10 minutos.
- 9) Girar “” para seleccionar el tiempo de cocción. El tiempo máximo es 90 minutos.
- 10) Pulsar “” para iniciar la cocción.



12. Microondas + cocina de parrilla doble

- 1) Pulse el botón  para activar la función de microondas.
- 2) Gire  para seleccionar el modo combinado.  se encenderán.
- 3) Gire  para seleccionar el modo. El indicador  se enciende cuando se selecciona la función de parrilla.
- 4) Pulse  para seleccionar la potencia. La potencia por defecto es de 300W.
- 5) Gire  para seleccionar 700 W, 450 W, 300 W y 100 W.
- 6) Pulse  para seleccionar el modo de ajuste de tiempo. El tiempo predeterminado es de 10 minutos.
- 7) Pulse  para seleccionar el tiempo de cocción. El tiempo máximo es de 90 minutos.
- 8) Pulse el botón  para empezar a cocinar

13. Cocina Automática

Hay 15 programas de cocina automática. Sólo hay que elegir el programa y configurar el peso. La potencia, el tiempo y la temperatura ya están configurados.

1) Pulsar “” para activar la función microondas.

2) Girar “” para seleccionar el modo de cocina. Se iluminará “” o “” cuando se haya seleccionado el menú automático.

El tiempo, el peso y el primer número de los programas automáticos se mostrarán en la pantalla.

3) Girar “” para seleccionar el menú automático. Se mostrará en la pantalla “d01”, “d02” o “P01”, “P02”... “P13”

4) Pulsar “” .

5) Girar “” para seleccionar el peso del menú.

6) Pulsar “” para iniciar la cocción.



START/PAUSE

Programa	Categoría	Alimento
d01 (descongelación)**	Carne, pollo y pescado	Si se escucha un “bip”, el microondas combinado se detiene. Girar los alimentos y pulsar el botón inicio/pausa para continuar con el programa de descongelación.
d02 (descongelación)**	Pan, repostería y fruta	
P01**	Verduras	Verduras frescas
P02**	Acompañantes	Patatas –peladas/cocidas
P03*	Acompañantes	Patatas – asadas Si se escucha un “bip”, gire los alimentos. El microondas combi pasa automáticamente a la fase siguiente.
P04	Pollo/Pescado	Pollo o pescado en trozos Si se escucha un “bip”, gire los alimentos. El microondas combi pasa automáticamente a la fase siguiente.
P05*	Repostería	Tartas
P06*	Repostería	Tarta de manzana
P07*	Repostería	Quiche
P08**	Recalentamiento	Bebidas/sopa
P09**	Recalentamiento	Comida precocinada
P10**	Recalentamiento	Salsas/guisos/platos
P11*	Como convenga	Congelados -pizza
P12*	Como convenga	Patatas para horno Si se escucha un “bip”, gire los alimentos. El microondas combi pasa automáticamente a la fase siguiente.
P13*	Como convenga	Congelados - lasaña

- Los programas con un * requieren calentamiento previo. Durante el calentamiento previo el tiempo de cocina se detiene y se enciende el símbolo de calentamiento previo. Después del calentamiento se escucha una alarma y el símbolo parpadea.
- Los programas con ** sólo son de aplicación con la función microondas.

14. Función de calentamiento previo

La función de calentamiento previo se puede activar una vez se hayan seleccionado las funciones: Convencional, Grill con ventilador, Inferior-convencional, Microondas-convencional, Microondas-grill con ventilador y Microondas – inferior-convencional.



- 1) Pulsar “”. Se mostrará en la pantalla el icono de calentamiento previo.
- 2) Pulsar “” para iniciar el calentamiento previo. Puede detenerse abriendo la puerta del horno y pulsando “”.
- 3) Cuando se llega a la temperatura configurada el horno emite tres zumbidos y parpadea el icono de calentamiento previo.
- 4) Abrir la puerta del horno, colocar los alimentos dentro del horno, cerrar la puerta.



Pulsar “” para iniciar la cocción. Se apagará el icono de calentamiento previo.

Si no se presiona “”, el horno volverá al estado reloj.



Nota: la función de calentamiento previo sólo funciona al elegir uno de los modos anteriores. Durante el calentamiento previo la función microondas está desactivada.

15. Función Bloqueo para Niños

Bloqueo: En estado de espera, pulsar “” y “” al mismo tiempo, sonará un bip prolongado que indica que se activa el estado bloqueo para niños y se ilumina el indicador “”.

Desbloquear: En el estado de bloqueo, pulsar “” y “” durante 3 segundos, sonará un bip largo para indicar que se ha eliminado el bloqueo y desaparecerá el icono “”.

16. Control de la lámpara y la bandeja giratoria

Durante la cocina de microondas, grill y combinación se puede desconectar la luz y la bandeja giratoria pulsando simultáneamente “|” y “”.

Modo de cocina	Modo por defecto	Modo conectado
Microondas	Bandeja giratoria en acción, luz encendida	Bandeja giratoria estática, luz apagada
Grill	Bandeja giratoria en acción, luz encendida	Bandeja giratoria estática, luz apagada
Combinación	Bandeja giratoria en acción, luz encendida	Bandeja giratoria estática, luz apagada

17. Especificación de pantalla

(1) Al configurar, si no se hace toca nada más, la configuración se confirma automáticamente después de 10 segundos.

Excepto cuando se configure el reloj por primera vez.

(2) Durante el programa de configuración, después de ajustado durante 3 segundos, se confirmará después de 3 segundos.

(3) Cuando el horno esta en modo configuración, incluido el menú automático y el programa de descongelado, si no hay funcionamiento en 15 minutos, entrará en modo apagado.

(4) La luz del horno estará encendida siempre que la puerta esté abierta.

(5) Para continuar la cocción ha de Pulsarse “  ” si la puerta está abierta durante el proceso de cocinado.

Resolución de problemas

Normal	
El microondas interfiere con la TV	Cuando el microondas esté funcionando puede interferir en la radio y la TV. La interferencia es igual a la que podrían hacer pequeños dispositivos eléctricos, como una batidora, una aspiradora o un ventilador eléctrico. Es normal.
Luz tenue del horno	Cuando el horno funciona a baja potencia puede que la luz también se atenúe. Es normal.
Vapor en la puerta, aire caliente en las salidas	Durante la cocción la comida puede provocar vapor. La humedad se eliminará por el respiradero, pero parte puede acumularse en lugares más fríos, como la puerta del horno. Es normal.
El horno se pone en marcha sin alimentos dentro	Está prohibido poner en funcionamiento el horno sin comida dentro. Es muy peligroso.

Problema	Posible causa	Solución
No puede ponerse en funcionamiento el horno	(1) El cable eléctrico no encaja	Desenchufar. Volver a enchufar pasados 10 segundos.
	(2) El fusible está flojo o el cortacircuitos activado	Sustituir el fusible o reiniciar el cortacircuitos (reparado por personal profesional de nuestra compañía)
	(3) Problemas con el enchufe	Comprobar el enchufe con otros dispositivos eléctricos.
El horno no calienta.	(4) La puerta no cierra bien	Cerrar bien la puerta.

SERVICIO DE ASISTENCIA AL CLIENTE. Si no puede identificar la causa del funcionamiento anormal: apague el aparato (no lo trate bruscamente) y póngase en contacto con el Servicio de Asistencia. NÚMERO DE SERIE DEL PRODUCTO. ¿Dónde se encuentra? Es importante informar al Servicio de Asistencia de su código de producto y del número de serie (un código de 16 caracteres que empieza por el número 3). Se puede encontrar en el certificado de garantía o en la placa de datos situada en el aparato. Servirá para evitar viajes inútiles a los técnicos y, por lo tanto (lo que es más importante) para ahorrar los correspondientes costes adicionales.



De acuerdo con la directiva de Residuos de Aparatos Eléctricos y Electrónicos (WEEE), los Residuos de Aparatos Eléctricos y Electrónicos han de eliminarse y tratarse de forma independiente. Si en un futuro necesitase deshacerse de este producto, NO lo deje con el resto de residuos domésticos. Envíe este producto a los puntos de recogida de Residuos de Aparatos Eléctricos y Electrónicos.



Mikrowelle

Bedienungsanleitung

MODELL: CA4MWNBB6N
CA4MWNSB6N

Lesen Sie diese Hinweise sorgfältig, bevor Sie Ihre Mikrowelle benutzen und bewahren Sie diese sorgfältig auf. Wenn Sie den Anweisungen folgen, wird Ihr Ofen langjährigen guten Service bieten.

Bewahren Sie diese Anleitung sorgfältig auf

VERMEIDUNG von möglicher Mikrowellenstrahlung

(a) Versuchen Sie nicht, diesen Ofen bei geöffneter Tür zu betreiben, da dies zu schädlicher Mikrowellenstrahlung führen kann. Es ist wichtig, die Sicherheitsperren nicht zu brechen oder zu manipulieren.

(b) Stellen Sie keine Gegenstände zwischen die Backofen-Vorderseite und die Tür, vermeiden Sie Schmutz oder Rückstände von Reinigungsmitteln auf Dichtungen.

(c) **WARNUNG:** Wenn die Tür oder Türdichtungen beschädigt sind, darf der Ofen nicht betrieben werden bis dieser von einer sachkundigen Person repariert worden ist.

NACHTRAG

Wenn das Gerät nicht sauber gehalten wird, können die Oberflächen angegriffen werden und beeinflussen dann die Lebensdauer des Gerätes und können zu gefährlichen Situationen führen.

Technische Daten

Modell	CA4MWNBB6N CA4MWNBB6N
Spannung	230V~50Hz
Rated Input Power(Mikrowelle):	1650W
Rated Output Power(Mikrowelle):	Mikrowellenleistung 900W
Rated Input Power(Grill):	Grilleistung 1750W
Rated Input Power(Heißluft):	Leistung Heißluft 1750W
Ofenkapazität:	44L
Drehscheiben-Durchmesser	∅ 360mm
Maße	595x568x454 mm
Netto Gewicht	36 kg

Geringe Leistungsaufnahme gemäß der Verordnung (EU) 2023/826 der Kommission.

Zustand	Energieverbrauch	Zeitraum, nach dem das Gerät automatisch in den Zustand übergeht
Bereitschaftszustand mit Informations- oder Statusanzeige	0,8W	20 min

Wichtige Sicherheitshinweise

WARNUNG

Um die Gefahr von Feuer, elektrischem Schlag, Verletzungen von Personen oder übermäßiger Mikrowellen-Strahlung zu verhindern, wenn Sie Ihr Gerät anschließen, befolgen Sie die grundlegenden Vorsichtsmaßnahmen, einschließlich der Folgenden:

1. ACHTUNG: Flüssigkeiten und andere Lebensmittel dürfen nicht in verschlossenen Gefäßen erhitzt werden, da sie explodieren könnten.
2. Warnung: Die Abdeckung, die Schutz gegen die Strahlenbelastung durch Mikrowellenenergie bietet, nicht entfernen.
3. Achtung: Nur Kinder dürfen den Ofen ohne Aufsicht benutzen, wenn eine angemessene Anweisung gegeben worden ist, so dass das Kind in der Lage ist, den Ofen in einer sicheren Weise zu nutzen und die Gefahren eines unsachgemäßen Gebrauchs zu verstehen.
4. Warnung: Wenn das Gerät im Kombinationsmodus betrieben wird, sollten Kinder den Backofen nur unter Aufsicht von Erwachsenen nutzen. (Nur für Grill-Serie)
5. Verwenden Sie nur Behälter, die für den Einsatz in der Mikrowelle geeignet sind.
6. Der Ofen sollte regelmäßig gereinigt werden und jegliche Nahrungsrückstände sollten entfernt werden.
7. Lesen und beachten Sie im Besonderen:
"Vorsichtsmaßnahmen zur Vermeidung von möglicher Mikrowellenstrahlung".
8. Beim Erhitzen von Speisen in Kunststoff- oder Papier-Behältern, besteht die Möglichkeit der Entzündung.

9. Wird Rauch festgestellt, das Gerät ausschalten oder den Netzstecker ziehen und die Tür geschlossen halten, um eventuelle Flammen zu ersticken.
10. Überhitzen Sie das Essen nicht.
11. Nutzen Sie das Gerät nicht als Stauraum für Gegenstände, Brot, Kekse etc.
12. Entfernen Sie Drahtbänder und Metallteile von Papier- oder Plastikbehältern bevor Sie diese in den Ofen stellen.
13. Installieren Sie oder stellen Sie diesen Ofen nur entsprechend den Installationsanweisungen auf.
14. Eier in Schale und ganze hartgekochte Eier sollten nicht in der Mikrowelle erwärmt werden, da sie explodieren können, selbst nachdem die Mikrowellenerhitzung beendet ist.
15. Benutzen Sie dieses Gerät nur für die vorgesehenen Verwendungen wie in dieser Anleitung beschrieben. Verwenden Sie keine ätzenden Chemikalien oder Dampfreiniger. Dieser Ofen ist speziell für die Erhitzung von Lebensmitteln und nicht für den industriellen oder Labor-Gebrauch konzipiert.
16. Wenn das Netzkabel beschädigt ist, muss es vom Hersteller, dessen Kundendienst oder einer ähnlich qualifizierten Person ersetzt werden, um Gefährdungen zu vermeiden.
17. Bewahren oder benutzen Sie dieses Gerät nicht im Freien.
18. Verwenden Sie dieses Gerät nicht in der Nähe von Wasser, in einem feuchten Keller oder in der Nähe eines Schwimmbeckens.

19. Die Temperatur der zugänglichen Oberflächen kann hoch sein, wenn das Gerät in Betrieb ist. Halten Sie das Kabel fern von erhitzten Oberfläche und bedecken Sie nicht die Lüftungsschlitze des Ofen.
20. Das Kabel darf nicht über Tischkanten hängen.
21. Wird das Gerät nicht sauber gehalten, könnte es zu einer Verschlechterung der Oberfläche kommen, die Lebensdauer des Gerätes könnte beeinträchtigt werden und dies möglicherweise zu einer gefährlichen Situation führen.
22. Der Inhalt von Babyflaschen und Gläschen mit Babynahrung sind zu rühren oder zu schütteln und die Temperatur vor dem Verzehr zu überprüfen, um Verbrennungen zu vermeiden.
23. Erhitzen von Getränken in der Mikrowelle kann zu verspätetem siedendem Aufwallen führen, also Vorsicht beim Umgang mit dem Behälter.
24. Das Gerät ist nicht für die Nutzung durch Personen (einschließlich Kinder) mit eingeschränkten physischen, sensorischen oder geistigen Fähigkeiten oder mangels Erfahrung und Wissen, nur wenn eine angemessene Aufsicht oder ausführliche Anleitung zur Benutzung des Geräts durch eine verantwortliche Person gegeben wurde.
25. Kinder sollten beaufsichtigt werden, um sicherzustellen, dass sie nicht mit dem Gerät spielen.
26. Die Geräte sollen nicht durch eine externe Zeitschaltuhr oder eine Remote-Steuerung betrieben werden.

27. ACHTUNG: Stellen Sie sicher, dass das Gerät ausgeschaltet ist, bevor Sie die Lampe austauschen, um die Möglichkeit eines elektrischen Schlages zu vermeiden.

28. Zugängliche Teile können während der Benutzung heiß werden. Kleine Kinder sollten daher ferngehalten werden.

29. Verwenden Sie keine scharfen Scheuermittel oder scharfe Metallschaber zur Reinigung der Ofentür, da sie die Oberfläche zerkratzen und zur Beschädigung des Glases führen kann.

30. Während des Gebrauchs wird das Gerät heiß. Berührungen mit Elementen im Inneren des Ofens sind zu vermeiden.

31. Verwenden Sie nur die Temperaturfühler, die für dieses Gerät empfohlen sind (gilt für Öfen mit einer vorgesehenen Anlage zur Nutzung einer Temperaturfühlers.)

32. Die Rückseite des Geräts sollte an eine Wand gestellt werden.

33. Dieses Gerät kann von Kindern ab dem Alter von 8 Jahren oder mehr benutzt werden, ebenso wie von Personen mit geminderter sensorischer oder geistiger Fähigkeit oder fehlender Erfahrung und Wissen, falls sie Beaufsichtigung oder Einweisung zum sicheren Benutzen dieses Gerätes bekommen haben, und auf die entsprechenden Gefahren hingewiesen wurden. Kinder sollen nicht mit dem Gerät spielen. Die Reinigung und Instandhaltung seitens des Benutzers soll nicht von Kindern ohne Aufsicht vorgenommen werden.

34. Das Gerät und das Stromkabel sollen außerhalb der Reichweite von Kindern unter 8 Jahren aufbewahrt werden.

35. Falls sich Rauch entwickelt, schalten Sie das Gerät ab oder ziehen Sie den Netzstecker, lassen Sie die Tür geschlossen, um etwaige Flammen zu ersticken.

36. Dieses Gerät ist für den Gebrauch im Haushalt und ähnlichen Anwendungen bestimmt:

- Essräume des Personals in Werkstätten, Büros und anderen Arbeitsumgebungen;
- Durch Kunden in Hotels, Motels und ähnlichen Wohnumgebungen;
- Bauernhöfe;
- Frühstückspension.

37. **WARNUNG:** Das Gerät und seine zugänglichen Teile werden während der Benutzung heiß. Seien Sie vorsichtig und berühren Sie nicht die Heizelemente. Kinder unter 8 Jahren sollen ohne konstante Aufsicht nicht in der Nähe sein.

38. Die Mikrowelle soll mit geöffneter Dekor Tür benutzt werden (für Mikrowellen mit Dekor Tür).

39. Der Dampfreiniger soll nicht benutzt werden.

40. Die Oberfläche des Staufachs kann heiß werden.

41. Benutzen Sie keine scheuernden Reinigungsmittel oder scharfe Metallkratzer, um die Ofenglastür zu säubern. Dies verursacht Oberflächenkratzer, die zu einem Zerschlagen des Glases führen können.

BITTE LESEN SIE DIES SORGFÄLTIG UND BEWAHREN SIE ES FÜR SPÄTERES NACHLESEN AUF

Zur Vermeidung von Personenschäden

GEFAHR

Stromschlaggefahr
Berühren der internen
Komponenten kann zu
schweren Verletzungen
oder zu Tod führen.
Öffnen Sie dieses Gerät
nicht!

WARNUNG

Stromschlaggefahr
Bei unsachgemäßem
Gebrauch der Erdung kann
es zu einem elektrischen
Schlag kommen.
Das Gerät nicht in die
Steckdose anschließen
bis Gerät korrekt installiert
und geerdet ist.

Reinigung

Bitte ziehen Sie den
Stecker vor der Reinigung
1. Reinigen Sie das Innere
mit einem feuchten Tuch.
2. Reinigen Sie das
Zubehör in Seifenlauge.
3. Der Türrahmen und die
Dichtung müssen vorsichtig
mit einem feuchten Tuch
gereinigt werden, wenn Sie
dreckig sind.

Dieses Gerät muss geerdet
werden. Im Falle eines elektrischen
Kurzschlusses, reduziert die
Erdung den elektrischen Strom.
Dieses Gerät ist mit einem
Erdungskabel und mit einem
Schutzkontaktstecker ausgestattet.
Der Stecker muss an eine
Steckdose angeschlossen werden,
die ordnungsgemäß installiert und
geerdet ist. Wenden Sie sich an
einen qualifizierten Elektriker oder
Kundendienst-techniker, wenn die
Anweisungen nicht vollständig
verstanden wurden oder wenn
Zweifel bestehen, ob das Gerät
ordnungsgemäß geerdet ist.

1. Ein kurzes Anschlusskabel wird
mitgeliefert, um Risiken des
Stolperns über ein langes Kabel zu
vermeiden.
2. Wenn ein längeres Kabel oder
Verlängerungskabel genutzt wird:
 - 1) Die vermerkte Spannung des
Kabels oder Verlängerungskabels
sollte mindestens so groß sein wie
die elektrische Leistung des Gerätes.
 - 2) Das Verlängerungskabel muss
ein geerdeter 3-Draht-Kabel sein.
 - 3) Das lange Kabel sollten so
platziert werden, dass es von
Kindern nicht gezogen werden
kann oder unabsichtlich darüber
gestolpert werden kann.

Geschirr

Achtung

Für inkompetente Personen ist die Durchführung einer Wartung oder Reparatur, die die Entfernung einer Abdeckung zum Schutz gegen Mikrowellen-Strahlung beinhaltet, verboten.

Siehe die Anweisungen unter "Materialien, die Sie in der Mikrowelle verwenden oder in der Mikrowelle vermieden werden sollten." Es können bestimmte nicht-metallische Utensilien sein, die nicht für die Mikrowelle genutzt werden können. Im Zweifelsfall können Sie das Utensil durch das unten beschriebenen Verfahren testen.

Test:

1. Positionieren Sie einen Behälter mit 1 Tasse kaltem Wasser (250ml) zusammen mit dem zu testendem Geschirr in das Gerät.
2. Erhitzen Sie es auf maximaler Leistung für 1 Minute.
3. Wenn das Geschirr warm ist, benutzen Sie es nicht für Mikrowellenherde.
4. Nicht länger als 1 Minute Garzeit.

Materialien, die für den Mikrowellengebrauch geeignet sind

Bräunungs-Geschirr	Folgen Sie den Herstelleranweisungen. Der Boden sollte sich mindestens 5mm über dem Drehteller befinden. Inkorrekter Gebrauch kann ein Bruch des Drehtellers hervorrufen.
Geschirr	Nur mikrowellenfestes Geschirr. Folgen Sie den Herstelleranweisungen. Nutzen Sie kein beschädigtes Geschirr.
Gläser	Entfernen Sie immer den Deckel. Erhitzen Sie Lebensmittel nur bis diese warm. Die meisten Gläser sind nicht hitzebeständig und können brechen.
Glasgeschirr	Nur hitzebeständige Glas. Stellen Sie sicher, dass es keinen Metallrand hat. Verwenden Sie kein beschädigtes Geschirr.
Kochbeutel	Folgen Sie den Herstelleranweisungen. Schließen Sie den Beutel nicht mit Metallbinden. Machen Sie Schlitzlöcher in den Beutel, damit der Dampf entweichen kann.
Pappgeschirr	Nutzen Sie es nur für kurzes Erwärmen. Lassen Sie es nicht unbeaufsichtigt.
Papiertücher	Nutzen Sie diese zum Abdecken oder Aufsaugen von Fett. Lassen Sie es nicht unbeaufsichtigt und nutzen Sie es nur für kurzes Erwärmen.

Materialien, die **NICHT** für den Mikrowellengebrauch geeignet sind

Aluminiumschalen	Kann Funkenschlag verursachen. Füllen Sie die Lebensmittel in Mikrowellengeschirr.
Lebensmittel-Karton mit Metallgriff	Kann Funkenschlag verursachen. Füllen Sie die Lebensmittel in Mikrowellengeschirr.
Metall oder metallische Utensilien	Metall schirmt Mikrowellenenergie von den Lebensmitteln ab. Kann Funkenschlag verursachen.
Metallverschlüsse	Kann Funkenschlag und Feuerentfaltung im Ofen verursachen.
Papiertüten	Kann Feuerentfaltung im Ofen verursachen.
Schaumstoff	Schaumstoff kann schmelzen und den Ofen verunreinigen, wenn es zu hoher Temperatur ausgesetzt ist.
Holz	Holz trocknet aus, wenn es in der Mikrowelle erhitzt wird. Es kann splintern oder brechen.

Einrichten des Backofens

Bezeichnungen der Ofenteile und Zubehörs

Entnehmen Sie den Ofen aus dem Karton und entfernen Sie alle Verpackungsmaterialien.

Folgendes Zubehör wird mitgeliefert:

1 emailierte Backpfanne, 1 Drehscheibe, 1 Bedienungsanleitung

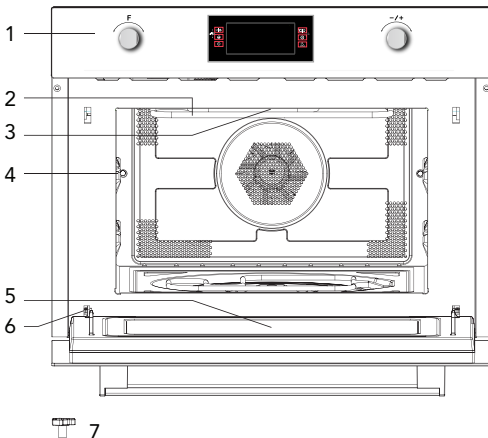

- 1 Kontroll-/Bedienfeld
- 2 Grillstäbe
- 3 Licht
- 4 Ebenen
- 5 Glastür

- 6 Scharnier
- 7 Antriebswelle
- 8 niedriges Grillrost
- 9 hohes Grillrost
- 10 Backpfanne

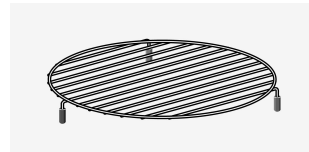

8

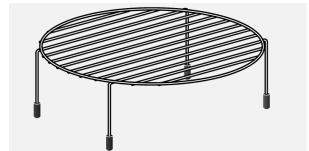

9

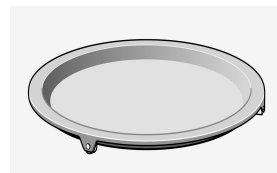

10

Installation der Drehscheibe

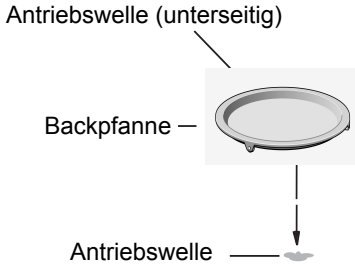

- a. Niemals die Backpfanne umgedreht verwenden.
- b. Die Backpfanne sollte stets genutzt werden.
- c. Alle Lebensmittel oder Lebensmittelbehälter stets auf der Backpfanne platzieren.
- d. Sollte die Backpfanne je beschädigt sein, kontaktieren Sie bitte den Händler oder Hersteller.

Wichtige Information für die Installation

- Dieses Gerät ist nicht für die Verwendung in einem kommerziellen Umfeld bestimmt.
- Bitte befolgen Sie die Installationsanweisungen. Die Installation sollte nur durch eine qualifizierte Person erfolgen.
- Das Gerät ist mit einem Stecker ausgestattet und muss mit einer geeigneten geerdeten Leitung verbunden werden. Sollte ein neuer Stecker von Nöten sein, sollte die Installation nur durch einen qualifizierten Elektriker erfolgen. Ist der Stecker durch den Einbau nicht mehr zugänglich, sollte eine zugängliche Trennvorrichtung mit einem Kontaktabstand von mindestens 3 mm installiert werden.
- Adapter, Mehrfachstecker und Verlängerungskabel sollte nicht genutzt werden, da eine Stromüberlastung in Feuerentfachung enden kann.

Die zugänglichen Flächen des Gerätes können bei Gebrauch heiß werden.



Platzierung

- Gefahr! Öffnen Sie nicht das Gehäuse des Gerätes. Die Berührung der inneren Bauteile des Gerätes kann zu ernsthaften Verletzungen oder Tod führen.
- Platzieren Sie das Gerät auf eine glatte Oberfläche.
- Vergewissern Sie sich bitte, dass genug Raum für die Ventilation des Gerätes gegeben ist. Die Rückseite und die Seiten sollten einen Freiraum von 10 cm zum Einbauschrank haben.
- Bedecken Sie nicht die Luftschlitze.
- Die justierbaren Füße sollten nicht entfernt werden.
- Platzieren Sie den Ofen nicht in die Nähe einer Wärmequelle.
- Sende- und Empfangsgeräte können den Betrieb des Mikrowellenofens beeinflussen.

Einbaumaße

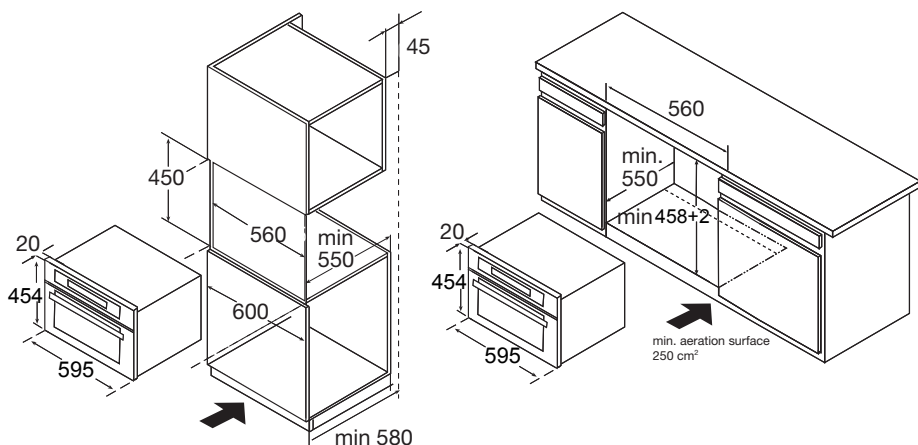

Es sollte ein Spalt über dem Mikrowellenofen gelassen werden.

Einbau

Tragen oder halten Sie das Gerät nicht am Türgriff. Der Türgriff kann das Gewicht des Gerätes nicht halten und kann (ab)brechen.

1. Drücken Sie vorsichtig das Gerät in den Einbauraum; vergewissern Sie sich, dass es in der Mitte des Einbauraumes steht.
2. Öffnen Sie die Tür und fixieren Sie das Gerät mit den mitgelieferten Schrauben.

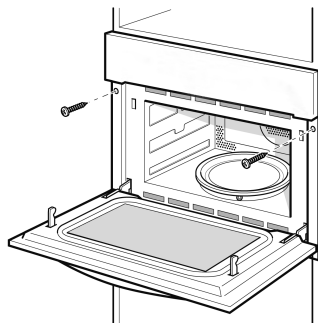

Installieren des Drehtellers

1. Überprüfen Sie die Position der Antriebswelle.

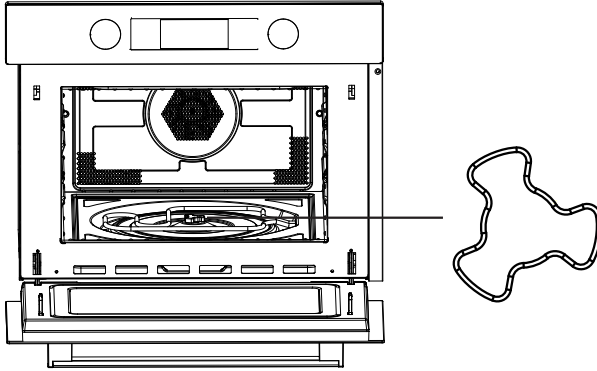

2. Justieren Sie die Position der Backpfanne; die Arme der Antriebswelle sollten auf gleicher Höhe mit den Rollen der Drehscheibe sein.

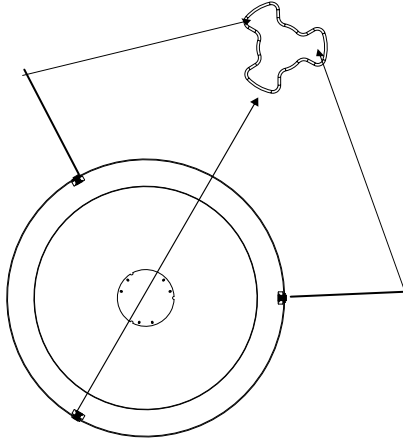

3. Legen Sie die Backpfanne auf die Antriebswelle.

Bedienung

Kontrollfeld und Eigenschaften

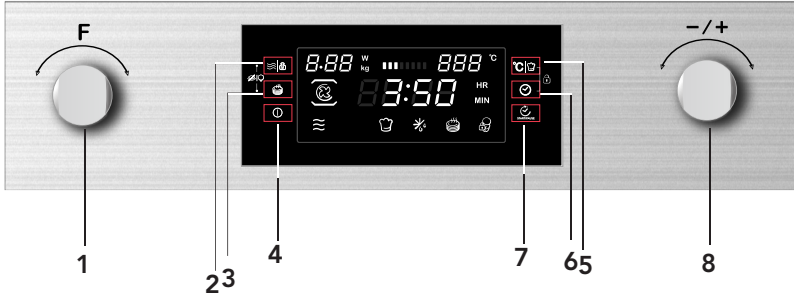



1. Funktionsknopf
2. Power/ Gewicht-Taste
3. Taste für schnelles Vorheizen
4. An/Aus-Taste
5. Temperatur/ Automenü-Taste
6. Uhr-Taste
7. Start/Pause- Taste
8. Auswahl-Knopf

Betriebsanweisung





Dieser Mikrowellenofen nutzt modernste elektronische Kontrollfunktionen für die Kochmöglichkeiten, um ihre Kochbedürfnisse optimal zu befriedigen.

1. Uhrzeiteinstellung







Wir das Gerät erstmalig mit Strom verbunden, blinkt „00:00“ auf und ein Geräusch ertönt.

- Nutzen Sie den  um die exakte Zeit einzustellen (zwischen 00:00 und 23:59)
- Nachdem Sie die korrekte Zeit eingestellt haben, drücken Sie . Die Uhrzeit wurde eingestellt.

Bitte beachten Sie

- Wenn Sie die Zeit ändern möchten, drücken und halten Sie  für 3 Sekunden. Die bisherige Einstellung erlischt und die Uhrzeit fängt an zu blinken.
Nutzen Sie den  um die exakte Zeit einzustellen und bestätigen Sie mit .
- Wenn Sie die Uhrzeit im Display nicht anzeigen lassen wollen, drücken Sie  kurz. Die Zeitanzeige erlischt. Drücken Sie  nochmals und die Zeitanzeige erscheint wieder.

2. Kochen in der Mikrowelle





- Drücken Sie  um die Mikrowellen-Funktion zu aktivieren. „01:00“ blinkt auf und das Mikrowellen-Zeichen erscheint. Wird in den nächsten 10 Sekunden nichts eingegeben, wird automatisch die aktuelle Einstellung bestätigt.
- Drehen Sie  um die Zeit einzustellen. Die maximale Kochzeit hängt von der eingestellten Watt-Zahl ab. Wenn 900W eingestellt wird, beträgt die maximale Kochzeit 30 Minuten. Andere Watt-Zahlen ermöglichen 90 Minuten Kochzeit.
- Drücken Sie   um die Watt-Zahl einzustellen.
- Drehen Sie  um die Watt-Zahl zu bestimmen.
- Drücken Sie  um das den Kochzyklus zu starten.











Power	100%	80%	50%	30%	20%
Display	900 W	700 W	450 W	300 W	100 W

Diese Tabelle zeigt, welche Watt-Zahl für welche Lebensmittel angemessen ist:









Watt-Zahl	Lebensmittel
900 W	- Wasser kochen, wieder aufwärmen - Hühnchen, Gemüse
700 W	- aufwärmen - Pilze - Fisch - Gerichte mit Ei und Käse
450 W	- Reis - Suppe
300 W	- Auftauen - Schmelzen von Schokolade und Butter
100 W	- Auftauen von empfindlichen Lebensmitteln - Eiscreme erweichen - Aufgehen von Teig beschleunigen

Funktionen









Funktion		Modus		
	Mikrowelle		Mikrowelle	Mikrowelle Nutzen Sie die Mikrowellenfunktion um Gemüse, Kartoffeln, Reis, Fisch und Fleisch aufzuwärmen.
	Ofen		Heißluft	Heißluft Mit Heißluft können Sie Gerichte zubereiten wie in einem konventionellen Backofen.
			Umluft-Grill	Umluft-Grill Nutzen Sie diese Funktion, um Gerichte gleichmäßig zu braten und diesen eine braune Kruste zu verleihen.
			Grill	Grill Der Grill eignet sich bestens, um dünne Stücke Fisch und Fleisch zu garen.

Funktion		Modus		
	Ofen		Heißluft + Unterhitze	Nutzen Sie diese Funktion, um große Stücke Fleisch, Pizza, etc. zu erhitzen.
			Doppelgrill	Nutzen Sie diese Funktion, um große Stücke Fleisch, Pizza, etc. zu erhitzen.
	Kombination		Heißluft	Mikrowelle + Heißluft Nutzen Sie diese Funktion, um Gerichte schnell zu erhitzen.
			Grill mit Umluft	Mikrowelle + Grill mit Umluft
			Grill	Mikrowelle + Grill Verwenden Sie diese Funktion, um schnell Essen zu kochen und sie knusprig (diese Funktion kann auch für den Topf verwendet werden) zu servieren. Der Grill und die Mikrowelle werden gleichzeitig aktiviert. Die Mikrowelle wird zum Kochen verwendet, während der Grill zum Braten von Lebensmitteln verwendet wird.
			Heißluft + Unterhitze	Verwenden Sie diese Funktion zum Braten größerer Fleischstücke, Pizza, usw..
			Doppelgrill	Nutzen Sie diese Funktion, um große Stücke Fleisch, Pizza, etc. zu erhitzen.
	Automatik-Programme		P01 - P13	Automatische Kochprogramme
	Auftauen		d01 + d02	Auftauen



3. Grillen

1. Drücken Sie  um die Mikrowellen-Funktion zu aktivieren.
2. Drehen Sie  um die Kochfunktion zu wählen.
3. Drehen Sie  um den Grillmodus einzustellen. Die Standardeinstellung des Grills ist die dritte Stufe.  erscheint, wenn der Grill aktiviert wurde.
4. Drücken Sie  um zur Auswahl der Grillstufe zu gelangen.
5. Drehen Sie  um die Grillstufe 3 (max.), 2 oder 1 (min.) zu wählen.
Drücken Sie  um die Grillzeit zu wählen. Die Standard-Zeit beträgt 10 Minuten.
6. Drehen Sie  um Grillzeit zu wählen. Die maximale Zeit beträgt 90 Minuten.
7. Drücken Sie  um den Grill zu starten.

4. Kombination-Funktion

1. Drücken Sie  um die Mikrowellen-Funktion zu aktivieren.
2. Drehen Sie  um die Funktion zu wählen.
3. Drehen Sie  um die Kombination-Funktion zu wählen.  blinkt. Die Standard-Temperatur beträgt 180 °.
4. Drücken Sie  um zur Auswahl der Temperatur zu gelangen.
5. Drehen Sie  um die Temperatur zu wählen. Die Temperatur reicht von 50° bis 230°. Drücken Sie  um die Dauer zu wählen. Die Standard-Zeit beträgt 10 Minuten.
6. Drehen Sie  um die Dauer auszuwählen.
7. Drücken Sie  um den Grill zu starten.

5. Grill mit Umluft

1. Drücken Sie  um die Mikrowellen-Funktion zu aktivieren.
2. Drehen Sie  um die Funktion zu wählen.
3. Drehen Sie  um den Grill mit Umluft zu wählen. Die Standard-Temperatur

ist 180°.  erscheint, wenn diese Funktion gewählt wird.

4. Drücken Sie  um die Temperatur zu wählen.

5. Drehen Sie  um eine Temperatur zwischen 100 und 230° zu wählen. Die möglichen Temperaturen sind: 100, 105, 110, 115, 120, 125, 130, 135, 140, 145, 150, 155, 160, 165, 170, 175, 180, 185, 190, 195, 200, 205, 210, 215, 220, 225, 230.

Drücken Sie  um die Dauer zu wählen. Die Standard-Zeit beträgt 10 Minuten.

6. Drehen Sie  um die Dauer zu wählen. Die maximale Dauer beträgt 5 Stunden.

7. Drücken Sie  um den Grill mit Umluft zu starten.

6. Kombination+ Unterhitze

1. Drücken Sie  um die Mikrowellen-Funktion zu aktivieren.

2. Drehen Sie  um die Funktion zu wählen.

3. Drehen Sie  um die Kombination+Unterhitze zu wählen. Die Standard-Temperatur beträgt 180°.

 erscheint, wenn Kombination+Unterhitze gewählt wurde.

4. Drücken Sie  um die Temperatur zu wählen.

5. Drehen Sie  um eine Temperatur zwischen 100 und 230° zu wählen. Die möglichen Temperaturen sind: 100, 105, 110, 115, 120, 125, 130, 135, 140, 145, 150, 155, 160, 165, 170, 175, 180, 185, 190, 195, 200, 205, 210, 215, 220, 225, 230.

Drücken Sie  um die Dauer zu wählen. Die Standard-Zeit beträgt 10 Minuten.



6. Drehen Sie  um die Dauer zu wählen. Die maximale Dauer beträgt 5 Stunden.



7. Drücken Sie  um Kombination+Unterhitze zu starten.

7. Doppelgrill













1) Drücken Sie die Taste  zum Aktivieren der Mikrowellenfunktion.

2) Wählen Sie mit dem Regler  den Kochmodus aus.









3) Wählen Sie mit dem Regler  den Grillmodus aus.  leuchtet auf, wenn die Grillfunktion ausgewählt wurde.



- 4) Drücken Sie die Taste , um den Modus zur Einstellung der Kochdauer aufzurufen. Die Standardeinstellung beträgt 10 Minuten.
- 5) Drehen Sie den Regler  zur Einstellung der Dauer für den Doppelgrill. Die Höchstzeit beträgt 90 Minuten.
- 6) Drücken Sie die Taste , um den Kochvorgang zu starten.

8. Mikrowelle + Grill













1. Drücken Sie  um die Mikrowellen-Funktion zu aktivieren.
2. Drehen Sie  um die Funktion zu wählen.  blinkt.
3. Drehen Sie  um den Modus einzustellen. Die Standardeinstellung dieser Funktion ist die dritte Stufe.  erscheint, wenn der Grill aktiviert wurde.
4. Drücken Sie  um die Temperatur zu wählen.
5. Drehen Sie  um die Watt-Zahl zu wählen.
6. Drücken Sie . Die Standard-Watt-Zahl beträgt 300 Watt.
7. Drehen Sie  um 700 W, 450 W, 300 W oder 100 W zu wählen.
8. Drücken Sie  um die Dauer zu wählen. Die Standard-Zeit beträgt 10 Minuten.
9. Drehen Sie  um die Dauer zu wählen. Die maximale Dauer beträgt 90 Minuten.
10. Drücken Sie  um Mikrowelle+Grill zu starten.

9. Mikrowelle + Heißluft









1. Drücken Sie  um die Mikrowellen-Funktion zu aktivieren.
2. Drehen Sie  um die Funktion zu wählen.  blinkt.
3. Drehen Sie  um den Kombinations-Modus einzustellen. Die Standardtemperatur ist 180°.  blinkt.
4. Drücken Sie  um die Temperatur zu wählen.
5. Drehen Sie  um eine Temperatur zwischen 50 und 230° zu wählen.
6. Drücken Sie . Die Standard-Watt-Zahl beträgt 300 Watt.
7. Drehen Sie  um 700 W, 450 W, 300 W oder 100 W zu wählen.





8. Drücken Sie  um die Dauer zu wählen. Die Standard-Zeit beträgt 10 Minuten.
9. Drehen Sie  um die Dauer zu wählen. Die maximale Dauer beträgt 90 Minuten.
10. Drücken Sie  um Mikrowelle + Grill mit Heißluft zu starten.

10. Mikrowelle + Grill mit Umluft











1. Drücken Sie  um die Mikrowellen-Funktion zu aktivieren.
2. Drehen Sie  um die Funktion zu wählen.  blinkt.
3. Drehen Sie  um den Modus einzustellen. Die Standardtemperatur ist 180°.  leuchtet auf, wenn dieser Modus gewählt wird.
4. Drücken Sie  um die Temperatur zu wählen.
5. Drehen Sie  um eine Temperatur zwischen 100 und 230° zu wählen.
6. Drücken Sie . Die Standard-Watt-Zahl beträgt 300 Watt.
7. Drehen Sie  um 700 W, 450 W, 300 W oder 100 W zu wählen.
8. Drücken Sie  um die Dauer zu wählen. Die Standard-Zeit beträgt 10 Minuten.
9. Drehen Sie  um die Dauer zu wählen. Die maximale Dauer beträgt 90 Minuten.
10. Drücken Sie  um Mikrowelle + Grill mit Umluft zu starten.

11. Mikrowelle + Heißluft + Unterhitze

1. Drücken Sie  um die Mikrowellen-Funktion zu aktivieren.
2. Drehen Sie  um die Funktion zu wählen.  blinkt.
3. Drehen Sie  um den Modus einzustellen. Die Standardtemperatur ist 180°.  leuchtet auf, wenn dieser Modus gewählt wird.
4. Drücken Sie  um die Temperatur zu wählen.
5. Drehen Sie  um eine Temperatur zwischen 100 und 230° zu wählen.
6. Drücken Sie . Die Standard-Watt-Zahl beträgt 300 Watt.





7. Drehen Sie  um 700 W, 450 W, 300 W oder 100 W zu wählen.
8. Drücken Sie  um die Dauer zu wählen. Die Standard-Zeit beträgt 10 Minuten.
9. Drehen Sie  um die Dauer zu wählen. Die maximale Dauer beträgt 90 Minuten.
10. Drücken Sie  um Mikrowelle + Heißluft + Unterhitze mit Umluft zu starten.



12. Mikrowelle + Doppelgrill

- 1) Drücken Sie die Taste  zum Aktivieren der Mikrowellenfunktion.
- 2) Wählen Sie mit dem Regler  den Kombinationsmodus aus.  leuchten auf.
- 3) Wählen Sie mit dem Regler  einen Modus aus.  leuchtet auf, wenn die Grillfunktion ausgewählt wurde.
- 4) Stellen Sie mit den Tasten  |  die Leistung ein. 300W ist die Standardeinstellung.
- 5) Wählen Sie mit dem Regler  die Option 700 W, 450 W, 300 W oder 100W.
- 6) Drücken Sie die Taste , um den Modus zur Einstellung der Kochdauer aufzurufen. Die Standardeinstellung beträgt 10 Minuten.
- 7) Stellen Sie die Kochdauer mit dem Regler  ein. Die Höchstdauer beträgt 90 Minuten.
- 8) Drücken Sie die Taste , um den Kochvorgang zu starten.

13. Automatik

Es gibt 15 Automatikprogramme. Sie müssen nur das Programm und das Lebensmittelgewicht wählen. Die Watt-Zahl, die Dauer und die Temperatur sind bereits gewählt.

1. Drücken Sie  um die Mikrowellen-Funktion zu aktivieren.
2. Drehen Sie  um die Funktion zu wählen.  oder  leuchtet, wenn Sie Automatik gewählt haben.
3. Drehen Sie  um ein Automatikprogramm auszuwählen. „d01“, „d02“ oder „P01“, „P02“....“P13“ erscheint.

4. Drücken Sie .
5. Drehen Sie  um das Lebensmittelgewicht zu wählen.
6. Drücken Sie  um da Automatikprogramm zu starten.



Programm	Kategorie	Lebensmittel + Beschreibung
d01 (Auftauen)**	Fleisch, Geflügel und Fisch	Wenn Sie einen Ton hören, stoppt der Ofen. Drehen Sie das Lebensmittel und drücken Sie Start/Pause, um das Programm fortzusetzen.
d02 (Auftauen)**	Brot, Kekse, Früchte	
P01**	Gemüse	Frisches Gemüse
P02**	Sättigungsbeilage	Karoffeln – gepellt, gekocht
P03*	Sättigungsbeilage	Geröstete Kartoffeln Wenn Sie ein Ton hören, Lebensmittel wenden. Die nächste Phase wird automatisch gestartet.
P04	Geflügel und Fisch	Hähnchenstücke, Fischstücke Wenn Sie ein Ton hören, Lebensmittel wenden. Die nächste Phase wird automatisch gestartet.
P05*	Bäckerei	Kuchen
P06*	Bäckerei	Apfelkuchen
P07*	Bäckerei	Quiche
P08**	Aufheizen	Getränke und Suppen
P09**	Aufheizen	Gerichte
P10**	Aufheizen	Sossen und Dips
P11*	Fertiggerichte	Pizza
P12*	Fertiggerichte	Pommes Wenn Sie ein Ton hören, Lebensmittel wenden. Die nächste Phase wird automatisch gestartet.
P13*	Fertiggerichte	Lasagne

* Diese Programme nutzen eine Vorheizfunktion.

** Diese Programme nutzen nur die Mikrowellenfunktion.

14. Vorheizen

Die Vorheizfunktion wird bei bestimmten Programmen genutzt.



1. Drücken Sie . Das Vorheiz-Symbol erscheint.
2. Drücken Sie  um den Vorgang zu starten. Sie können diesen durch Öffnen der Tür stoppen oder durch Drücken von .
3. Wenn die gewählte Temperatur erreicht ist, ertönt dreimal ein Ton und das Vorheiz-Symbol blinkt.

4. Nun öffnen Sie die Tür, stellen das Lebensmittel in das Gerät und schließen die Tür. Drücken Sie  und der Vorgang wird gestartet. Das Vorheiz-Symbol erlischt.

Beachten Sie: Die Vorheizfunktion funktioniert nur, wenn Sie bereits ein Modus, wie zuvor beschrieben, gewählt haben. Während des Vorheizens ist die Mikrowellenfunktion ausgeschaltet.



15. Sperrfunktion für Kindersicherheit

Zum Sperren: Drücken Sie  und  gleichzeitig. Ein langes Signal ertönt und  erscheint.

Zum Entsperren: Drücken Sie  und  gleichzeitig für 3 Sekunden. Ein langes Signal ertönt und  erlischt.

16. Kontrolle Ofenlampe und Drehscheibe

Während des Mikrowellen-, Grill- und Kombinationsbetrieb können Sie die Lampe und die Drehscheibe an- und ausschalten.

Drücken Sie  und  gleichzeitig.

Modus	Standard-Einstellung	Andere Einstellung
Mikrowelle	Drehscheibe rotiert, Lampe an	Drehscheibe rotiert nicht, Lampe aus
Grill	Drehscheibe rotiert, Lampe an	Drehscheibe rotiert nicht, Lampe aus
	Drehscheibe rotiert, Lampe an	Drehscheibe rotiert nicht, Lampe aus

17. Display-Einstellungen

1. Wenn Sie nach einer Einstellung nichts Weiteres drücken, wird die gewählte Einstellung nach 10 Sekunden bestätigt.
2. Während der Einstellung der Funktionen wird die Einstellung nach 3 Sekunden bestätigt.
3. Wird das Gerät 15 Minuten lang nicht bedient, schaltet es sich aus.
4. Die Lampe leuchtet immer, wenn die Tür geöffnet ist.
5.  muss gedrückt werden, um den Vorgang fortzuführen nachdem die Tür während des Vorgangs geöffnet wurde.

Problemlösungen

Störung durch Fernsehübertragung	Radio und Fernsehen können den Betrieb des Gerätes beeinflussen oder stören. Ebenso elektrische Geräte wie Mixer, Staubsauger oder Haartrockner. Das ist normal.
Ofenlicht wird dunkler	Ist eine niedrige Watt-Zahl gewählt, ist das Ofenlicht dunkler als bei hohen Watt-Zahlen. Das ist normal.
Dampf an der Tür und warme Luft an den Lüftungsschlitzen	Wenn das Gerät in Betrieb ist, kann Dampf aus der Tür kommen. Dieser wird eigentlich durch die Lüftungsschlitze aus dem Gerät entsorgt, kann aber auch an kalten Orten wie der Tür entweichen. Das ist normal.
Ofen wird ohne Lebensmittel gestartet	Betreiben Sie das Gerät nicht ohne Lebensmittel. Das ist sehr gefährlich.

Problem	Möglicher Grund	Lösung
Ofen kann nicht gestartet werden	(1) Das Gerät ist nicht angeschlossen.	Schließen Sie das Gerät an.
	(2) Sicherung oder Überstromschalter	Setzen Sie die Sicherung wieder ein oder stellen Sie den Überstromschalter ab (durch eine qualifizierte Person).
	(3) Problem mit der Steckdose	Testen Sie die Steckdose mit einem anderen Gerät.
Ofen heizt nicht	(4) Die Tür ist nicht geschlossen	Schließen Sie bitte die Tür

KUNDENDIENST – Wenn die Ursache der Störung nicht ausgemacht werden kann: Das Gerät ausschalten (das Gerät nicht beanspruchen) und sich mit dem Kundendienst in Kontakt setzen. SERIENNUMMER - Wo finde ich die Seriennummer? Bei der Kontaktaufnahme mit dem Kundendienst bitte die Artikel- und Seriennummer (16 Zeichen, beginnend mit der Ziffer 3) bereithalten, die auf der Garantie oder auf dem Typenschild des Geräts wiedergegeben sind. Dadurch ist es den Technikern möglich, Ihre Anfrage rascher zu bearbeiten und Sie sparen insbesondere Telefonkosten.



Das Gerät muss im Einklang mit der EU Richtlinie über die Entsorgung von Elektro- und Elektronikgeräten (WEEE) entsorgt werden und gehört nicht in den normalen Hausmüll.

Für nähere Informationen über die Entsorgung, Wiederverwertung und Recycling dieses Produktes wenden Sie sich bitte an Ihre kommunalen Einrichtungen (Umweltamt) oder an die Abfallentsorgungsgesellschaft Ihrer Stadt oder an Ihren Händler.

Die Entsorgung im Wald und in den Landschaften gefährdet Ihre Gesundheit, wenn gefährliche Substanzen in das Grundwasser gelangen und ihren Weg in die Nahrungskette finden.



Kuchenka mikrofalowa

Instrukcja Obsługi

MODEL: CA4MWNBB6N
CA4MWNSB6N

Przed rozpoczęciem użytkowania kuchenki mikrofalowej należy dokładnie zapoznać się z niniejszą instrukcją obsługi.

Przestrzeganie zawartych w niej zaleceń pozwoli na długoletnie niezawodne użytkowanie kuchenki.

NINIEJSZĄ INSTRUKCJĘ OBSŁUGI NALEŻY PRZECHOWYWAĆ W
BEZPIECZNYM MIEJSCU

ŚRODKI OSTROŻNOŚCI CELEM UNIKNIĘCIA NARAŻENIA NA NADMIERNE DZIAŁANIE PROMIENIOWANIA MIKROFALOWEGO

(a) Zabrania się dokonywania prób uruchomienia kuchenki przy drzwiach otwartych, ponieważ może to spowodować narażenie na szkodliwe promieniowanie mikrofalowe. Nie wolno wyłączać blokady zabezpieczającej, ani manipulować przy niej.

(b) Nie należy umieszczać żadnych przedmiotów pomiędzy powierzchnią czołową kuchenki i drzwiami oraz nie należy dopuszczać do gromadzenia się brudu i resztek środków czyszczących na powierzchniach uszczelniających.

(c) **OSTRZEŻENIE:** Jeżeli drzwi lub uszczelki drzwi zostaną uszkodzone, kuchenki nie wolno uruchamiać do czasu jej naprawy przez personel autoryzowanego punktu serwisowego.

UWAGA

Jeżeli urządzenie nie będzie utrzymywane w czystości, może dojść do uszkodzenia jego powierzchni, obniżenia trwałości oraz stworzenia zagrożenia pożarowego.

Charakterystyka techniczna

Model:	CA4MWNBB6N CA4MWNSB6N
Napięcie znamionowe:	230V ~ 50 Hz
Znamionowy pobór mocy (mikrofałe):	1650 W
Znamionowa moc wyjściowa (mikrofałe):	900 W
Znamionowa moc wyjściowa (grill):	1750 W
Znamionowa moc wyjściowa (konwekcja):	1750 W
Pojemność kuchenki:	44 L
Średnica talerza obrotowego:	Ø 360 mm
Wymiary zewnętrzne:	595 x 568x 454 mm
Masa netto:	około 36 kg

Dane dotyczące niskiego zużycia energii zgodnie z Rozporządzeniem Komisji (UE) 2023/826.

Stan	Pobór energii	Okres, po którym urządzenie automatycznie osiągnie stan
Tryb czuwania z wyświetlaniem informacji lub stanu	0,8 W	20 min

ZALECENIA DOTYCZĄCE BEZPIECZEŃSTWA OSTRZEŻENIE

W celu obniżenia ryzyka pożaru, porażenia prądem elektrycznym, zranienia osób lub ich narażenia na działanie nadmiernego promieniowania mikrofalowego podczas użytkowania kuchenki, należy przestrzegać podstawowych zasad bezpieczeństwa, w tym:

1. Ostrzeżenie: Nie wolno podgrzewać płynów lub innych produktów żywnościowych w szczelnie zamkniętych pojemnikach, gdyż mogą one eksplodować.
2. Ostrzeżenie: Zdejmowanie pokrywy chroniącej przed promieniowaniem mikrofalowym może być dokonywane wyłącznie przez personel autoryzowanego punktu serwisowego.
3. Ostrzeżenie: Dzieciom można pozwolić na korzystanie z kuchenki bez nadzoru wyłącznie po udzieleniu niezbędnych wskazówek odnośnie bezpiecznej obsługi kuchenki i zagrożeń wynikających z jej niewłaściwego użytkowania.
4. Ostrzeżenie: Dzieci mogą korzystać z kuchenki w trybie kombinowanym wyłącznie pod nadzorem osoby dorosłej, z uwagi na wysoką temperaturę pracy (dotyczy kuchenek z funkcją grilla).
5. Należy używać tylko takich naczyń, które nadają się do stosowania w kuchenkach mikrofalowych.
6. Kuchenkę należy czyścić regularnie, usuwając pozostałości po potrawach.
7. Należy przeczytać i stosować „ŚRODKI OSTROŻNOŚCI CELEM UNIKNIĘCIA NARAŻENIA NA NADMIERNE PROMIENIOWANIE MIKROFALOWE”.

8. Podczas podgrzewania żywności w pojemnikach plastikowych lub papierowych, należy zwracać szczególną uwagę na kuchenkę, ze względu na możliwość zapalenia się pojemnika.
9. W razie zauważenia dymu, należy natychmiast wyłączyć urządzenie lub odłączyć od zasilania i pozostawić drzwi zamknięte w celu stłumienia ewentualnego płomienia.
10. Należy unikać nadmiernego przedłużania czasu gotowania.
11. Wnętrza kuchenki nie należy używać do przechowywania chleba, ciastek, itp.
12. Przed umieszczeniem pojemników papierowych lub plastikowych w kuchence, należy usunąć z nich wszelkie zaciski druciane i uchwyty metalowe.
13. Kuchenkę należy ustawić i zainstalować zgodnie z dostarczoną instrukcją instalacji.
14. Jajka w skorupkach i całe jajka ugotowane na twardo nie powinny być umieszczane w kuchenkach mikrofalowych, gdyż mogą one eksplodować nawet po zakończeniu podgrzewania mikrofalami.
15. Urządzenie może być używane wyłącznie do celów opisanych w niniejszej instrukcji. Zabrania się umieszczania w nim żrących środków chemicznych, Kuchenka została specjalnie zaprojektowana do podgrzewania lub gotowania potraw. Nie jest ona przeznaczona do użytku przemysłowego lub laboratoryjnego.
16. W razie uszkodzenia przewodu zasilającego, musi on być wymieniony na nowy przez producenta, personel autoryzowanego punktu serwisowego lub osobę z odpowiednimi kwalifikacjami, w celu uniknięcia ryzyka porażenia prądem elektrycznym.

17. Urządzenia nie należy używać ani przechowywać na zewnątrz budynku.

18. Kuchenki nie należy używać w pobliżu wody, w pomieszczeniu zawilgoconym lub w pobliżu basenu kąpielowego.

19. Podczas pracy urządzenia, temperatura jego powierzchni zewnętrznych może być wysoka. Przewód zasilający należy trzymać z dala od rozgrzanych powierzchni.

20. Nie dopuszczać, aby przewód zasilający zwisał na krawędzi stołu lub blatu.

21. Jeżeli kuchenka nie będzie utrzymywana w czystości, może to prowadzić do uszkodzenia jej powierzchni i obniżenia trwałości urządzenia oraz do stworzenia sytuacji zagrożenia pożarowego.

22. Zawartość butelek do karmienia niemowląt i słoiczków z odżywkami dla dzieci należy wymieszać lub wstrząsnąć oraz sprawdzić temperaturę przed podaniem, aby uniknąć poparzenia.

23. Podgrzewanie mikrofalowe napojów może spowodować efekt opóźnionego wrzenia, dlatego też należy zachować ostrożność podczas manipulowania pojemnikiem.

24. Kuchenka nie może być obsługiwana przez osoby (w tym dzieci) o ograniczonych możliwościach fizycznych, czuciowych lub psychicznych lub nie posiadające doświadczenia lub dostatecznej znajomości obsługi urządzenia, chyba że odbywa się to pod nadzorem osób odpowiadających za ich bezpieczeństwo lub gdy zostały one uprzednio przeszkolone w zakresie obsługi urządzenia.

25. Należy sprawdzać czy dzieci nie bawią się kuchenką.
26. Urządzenie nie jest przystosowane do sterowania zewnętrznym zegarem lub zespołem zdalnego sterowania.
27. UWAGA: w celu uniknięcia porażenia prądem elektrycznym należy, przed wymianą żarówki, sprawdzić czy urządzenie zostało wyłączone.
28. Dostępne części mogą się nagrzewać podczas użytkowania. Dzieci nie mogą zbliżać się do kuchenki. Nie stosować do czyszczenia kuchenki urządzeń parowych.
29. Do czyszczenia szyby drzwiczek kuchenki nie wolno stosować agresywnych detergentów lub ostrych narzędzi skrobaczk itp. gdyż mogą one porysować powierzchnię lub uszkodzić szybę.
30. Kuchenka nagrzewa się podczas użytkowania. W żadnym razie nie wolno dotykać grzałek wewnątrz kuchenki.
31. Należy stosować jedynie sondę temperatury zalecaną do tego modelu (dotyczy modeli wyposażonych w sondę pomiaru temperatury)
32. Tylną ściankę kuchenki należy zwrócić ku ścianie.
33. To urządzenie może być używane przez dzieci w wieku co najmniej 8 lat i osoby z ograniczonymi możliwościami fizycznymi, czuciowymi lub umysłowymi oraz z brakiem doświadczenia i wiedzy, wyłącznie pod nadzorem lub po wcześniejszym objaśnieniu możliwych zagrożeń i poinstruowaniu dotyczącym bezpiecznego korzystania z urządzenia. Dzieci nie mogą bawić się urządzeniem. Czyszczenie i konserwacja nie powinny być wykonywane przez dzieci bez nadzoru.

34. Przechowuj urządzenie wraz z przewodem poza zasięgiem dzieci poniżej ósmego roku życia.

35. W przypadku wydzielania się dymu z urządzenia, wyłącz kuchenkę lub wyciągnij wtyczkę z gniazdka i pozostaw drzwiczki zamknięte w celu stłumienia płomieni.

36. Urządzenie przeznaczone jest do użytku domowego oraz podobnego zastosowania w miejscach takich jak:

- zaplecza kuchenne dla personelu w sklepach, biurach i innych przestrzeniach roboczych;
- przez klientów w hotelach, motelach i innych ośrodkach świadczących tego typu usługi
- domach mieszkalnych w gospodarstwach rolnych;
- noclegowniach i hostelach.

37. **OSTRZEŻENIE:** Podczas pracy urządzenie i jego zewnętrzne powierzchnie nagrzewają się. Zachowaj ostrożność, aby uniknąć kontaktu z elementami dopuszczane do urządzenia, chyba, że pozostają pod stałym nadzorem.

38. Używaj kuchenki mikrofalowej jedynie przy otwartych drzwiczkach szafki (dotyczy kuchenki mikrofalowej umieszczonej w zamykanej szafce).

39. Nie stosuj oczyszczaczy parowych.

40. Podczas pracy zewnętrzne powierzchnie szafki, w której zabudowana jest kuchenka mikrofalowa, mogą się nagrzewać.

41. Do czyszczenia szklanej powierzchni drzwiczek nie stosuj środków czyszczących zawierających substancje żrące lub ściernie, ponieważ mogą porysować powierzchnię i w konsekwencji doprowadzić do powstania pęknięć.

PRZECZYTAJ UWAŻNIE I ZACHOWAJ NA PRZYSZŁOŚĆ.

Obniżenie ryzyka porażenia osób Instalacja obwodu uziemiającego

NIEBEZPIECZEŃSTWO

Niebezpieczeństwo porażenia prądem elektrycznym
Dotknięcie niektórych wewnętrznych części kuchenki może spowodować poważne obrażenia lub śmierć. Dlatego też, nie wolno demontować urządzenia.

OSTRZEŻENIE

Niebezpieczeństwo porażenia prądem elektrycznym Nieprawidłowe uziemienie urządzenia może być przyczyną porażenia prądem elektrycznym. Nie należy wkładać wtyczki do gniazda sieciowego dopóki urządzenie nie zostanie prawidłowo zainstalowane i uziemione.

CZYSZCZENIE

Należy pamiętać o odłączeniu kuchenki od zasilania elektrycznego.

1. Wyczyścić wewnątrz kuchenki po użyciu przy pomocy lekko zwilżonej szmatki.
2. Wyczyścić akcesoria w wodzie z dodatkiem mydła.

3. W przypadku zabrudzenia, dokładnie wyczyścić drzwi i uszczelkę oraz sąsiednie elementy przy pomocy zwilżonej szmatki.

Urządzenie musi być uziemione. W razie zwarcia elektrycznego, uziemienie zmniejsza ryzyko porażenia prądem elektrycznym zapewniając drogę dla odpływu prądu elektrycznego. Niniejsze urządzenie posiada kabel zasilający wyposażony w przewód uziemiający i odpowiednią wtyczkę. Wtyczkę należy umieścić w prawidłowo zainstalowanym i uziemionym gniazdku elektrycznym.

W razie jakichkolwiek wątpliwości dotyczących prawidłowego uziemienia u urządzenia, należy zwrócić się do wykwalifikowanego elektryka lub pracownika serwisu. Jeżeli konieczne jest zastosowanie przedłużacza, należy stosować wyłącznie przedłużacze trzyżyłowe

wyposażone we wtyczkę z dwoma bolcami i otwór uziemiający z dwiema płytkami uziemiającymi. Gniazdo przedłużacza powinno posiadać dwa otwory i bolec uziemiający lub styki uziemiające pasujące do wtyczki przewodu zasilającego kuchenki.

1. Kuchenka wyposażona została w krótki przewód zasilający, w celu obniżenia ryzyka wynikającego z zaplątania się lub potknięcia o zbyt długi przewód.
2. W przypadku zastosowania długiego przewodu lub przedłużacza:
 - 1) Elektryczne dane znamionowe oznakowane na przewodzie lub przedłużaczu powinny być co najmniej tak duże jak elektryczne dane znamionowe urządzenia.
 - 2) Przedłużacz musi być kablem trzyżyłowym z uziemieniem.
 - 3) Długi przewód zasilający należy tak poprowadzić, aby nie wystawał poza blat kuchenny lub stół, gdzie mógłby zostać pociągnięty przez dzieci lub przypadkowo zahaczony.

UWAGA!

Niebezpieczeństwo

obrażeń ludzi

Nie dopuszcza się wykonywania jakichkolwiek czynności serwisowych lub naprawczych związanych ze zdejmowaniem pokrywy stanowiącej ochronę przed promieniowaniem mikrofalowym przez osoby inne niż personel autoryzowanego punktu serwisowego.

Patrz zalecenia dotyczące materiałów, których można używać oraz materiałów, których nie należy używać w kuchenke mikrofalowej.

Niektóre naczynia niemetalowe mogą być niebezpieczne podczas gotowania mikrofalowego. W razie wątpliwości, należy przeprowadzić test zgodnie z następującą procedurą:

Test naczyń:

1. Napełnić pojemnik bezpieczny do stosowania w kuchenke mikrofalowej jedną szklanką (250 ml) zimnej wody i umieścić w kuchenke razem z testowanym naczyniem.
2. Gotować z maksymalną mocą przez 1 minutę.
3. Ostrożnie dotknąć naczynia. Jeżeli puste naczynie jest ciepłe, nie należy go używać do gotowania mikrofalowego.
4. **Nie przekraczać czasu gotowania 1 minuty.**

Materiały, których można używać w kuchenke mikrofalowej

Uwagi dotyczące naczyń

Naczynie do przyrumienienia	Należy przestrzegać instrukcji producenta. Dno naczynia powinno znajdować się w odległości co najmniej 5 mm (3/16") nad talerzem obrotowym. Nieprawidłowe użycie może spowodować pęknięcie talerza obrotowego.
Naczynie obiadowe	Tylko przeznaczone do stosowania w kuchenkach mikrofalowych. Należy przestrzegać instrukcji producenta. Nie używać popękanych lub wyszczerbionych naczyń.
Szklane słoiki	Zawsze należy zdjąć wieczko. Używać wyłącznie do podgrzewania potraw do odpowiedniej temperatury. Słoiki zazwyczaj nie są odporne na wysokie temperatury i mogą popękać.
Naczynia szklane	Używać wyłącznie naczyń żaroodpornych przeznaczonych do stosowania w kuchenkach mikrofalowych. Upewnić się, że nie mają one metalowego obrzeża. Nie używać popękanych lub wyszczerbionych naczyń.
Torebki do gotowania	Należy przestrzegać instrukcji producenta. Nie zamykać metalowymi zaciskami. Wykonać nacięcia w celu uwolnienia pary powstającej podczas gotowania.
Talerze i kubki papierowe	Używać wyłącznie do krótkiego gotowania / podgrzewania. Podczas gotowania nie należy pozostawiać kuchenki bez nadzoru.
Ręczniki papierowe	Używać do przykrywania potraw podczas podgrzewania w celu wchłaniania tłuszczu. Wyłącznie do krótkiego gotowania pod nadzorem.
Papier pergaminowy	Używać jako przykrycia zapobiegającego rozpryskom lub jako opakowania przy gotowaniu w parze.
Naczynia plastikowe	Tylko przeznaczone do stosowania w kuchenkach mikrofalowych. Należy przestrzegać instrukcji producenta. Niektóre naczynia plastikowe miękną w miarę nagrzewania się potrawy. Woreczki do gotowania i szczelne torebki plastikowe należy naciąć lub przedziurawić zgodnie z instrukcjami na opakowaniu.
Folie plastikowe	Tylko przeznaczone do stosowania w kuchenkach mikrofalowych. Używać do przykrywania potraw podczas gotowaniu w celu utrzymania właściwej wilgotności. Folia plastikowa nie powinna dotykać potrawy.
Termometry	Tylko przeznaczone do stosowania w kuchenkach mikrofalowych (termometry do mięsa i ciast).
Papier woskowany	Używać jako przykrycia, w celu zapobieżenia rozpryskom i utrzymania wilgoci.

Materiały, których nie należy używać w kuchenke mikrofalowej

Uwagi dotyczące naczyń

Tacka aluminiowa	Może powodować wyładowanie łukowe. Przełożyć potrawę do naczynia przeznaczonego do stosowania w kuchenkach mikrofalowych.
Naczynia z metalowym uchwytem	Może powodować wyładowanie łukowe. Przełożyć potrawę do naczynia przeznaczonego do stosowania w kuchenkach mikrofalowych.
Naczynia z obrzeżem metalowym	Metal ekranuje potrawę przed energią mikrofal. Obrzeże metalowe może powodować wyładowanie łukowe.
Metalowe zamknięcia	Mogą powodować wyładowanie łukowe lub pożar w kuchenke.
Torebki papierowe	Mogą powodować pożar w kuchenke.
Pianka plastikowa	Pianka plastikowa może się stopić i zanieczyścić znajdujący się wewnątrz płyn pod działaniem wysokiej temperatury.
Drewno	Drewno wysycha podczas używania w kuchenke mikrofalowej i może ulec pęknięciu lub rozszczępieniu.

USTAWIENIE KUCHENKI MIKROFALOWEJ

Nazwy części i elementów wyposażenia

Wyjąć kuchenkę i wszystkie materiały z opakowania i wnętrza kuchenki.

Kuchenka dostarczana jest z następującym wyposażeniem:

Talerz obrotowy emaliowany	1	
Podstawka talerza	1	
Instrukcja obsługi		1

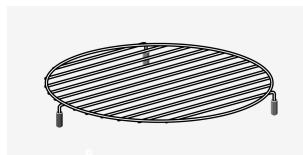
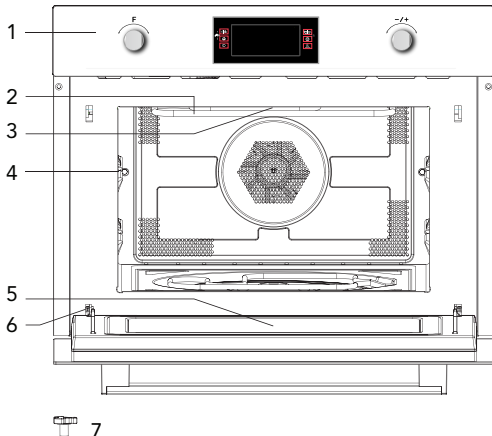

8

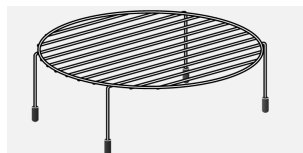

9

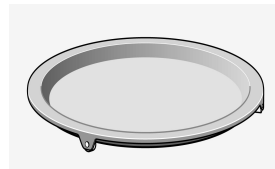

10

1. Panel sterowania
2. Grzałka grilla
3. Oświetlenie
4. Poziomienie
5. Okienko szklane
6. Zawias
7. Podstawka talerza

8. Ruszki niski do grilla
9. Ruszki wysoki do grilla
10. Tacka ociekowa do grilla

Zamontowanie talerza obrotowego

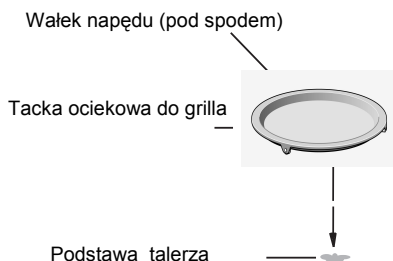

- Nigdy nie należy ustawiać talerza obrotowego do góry dnem. Nigdy nie należy ograniczać ruchu talerza.
- Podczas gotowania należy zawsze używać zarówno zespołu talerza obrotowego jak i tacy pod grill.
- Wszystkie potrawy i pojemniki należy zawsze umieszczać na talerzu obrotowym.
- W przypadku pęknięcia lub złamania talerza obrotowego lub podstawki talerza, należy skontaktować się z najbliższym autoryzowanym punktem serwisowym.

Ważne uwagi odnośnie instalacji

- kuchenka NIE jest przeznaczona do użytku komercyjnego
 - montaż powinien być przeprowadzony jedynie przez wykwalifikowany personel zgodnie z informacjami zawartymi w niniejszej instrukcji
 - kuchenka wyposażona jest we wtyk który należy podłączyć do gniazda z odpowiednim skutecznym uziemieniem
 - w razie konieczności wymiany wtyku czynność ta powinna być wykonana przez wykwalifikowany personel. Jeżeli wtyk nie jest dostępny po instalacji to na zasilaniu należy zamontować wyłącznik o przerwie między stykami minimum 3mm.
 - nie stosować adapterów ani rozgałęziaczy.
- Przeciążenie elektryczne może spowodować pożar.



Ustawienie

- **Niebezpieczeństwo! Nie wolno demontować kuchenki gdyż grozi to porażeniem lub śmiercią**
- Kuchenkę należy ustawić w poziomie w pozycji stabilnej
- Zapewnić dobrą wentylację wokół kuchenki. Po bokach i z tyłu powinno być minimum 10cm wolnego
- Miejsca
- Nie zasłaniać otworów wentylacyjnych
- Nie usuwać regulowanych nóżek
- Nie ustawiać kuchenki w pobliżu źródeł ciepła
- Urządzenia radioelektryczne mogą wpływać na działanie kuchenki

Rysunek instalacyjny

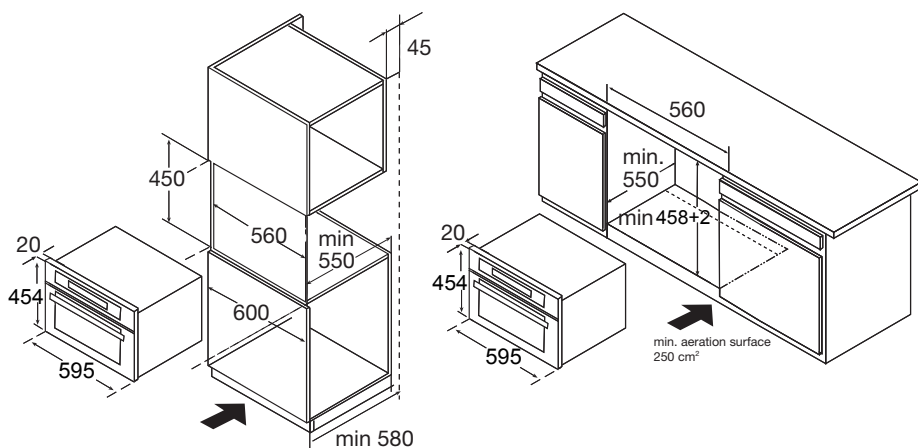

UWAGI:

Pod kuchenką w miejscach oznaczonych strzałkami należy pozostawić otwór wentylacyjny o powierzchni minimum 250 cm².

Nad kuchenką należy pozostawić wolną przestrzeń.

Montaż w zabudowie meblowej

Uwaga: nie wolno podnosić kuchenki lub przenosić za uchwyt drzwi, gdyż nie wytrzyma wagi kuchenki i może ulec uszkodzeniu.

1. Wsunąć delikatnie kuchenkę do wnętrza zabudowy, sprawdzić czy umieszczona jest centralnie we wnętrzu
2. Otworzyć drzwi i przykręcić ją do zabudowy za pomocą dołączonych do kuchenki śrub.

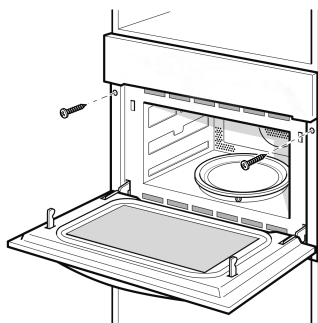

Uwagi odnośnie ustawienia talerza obrotowego

1. Sprawdzić ustawienie podstawki

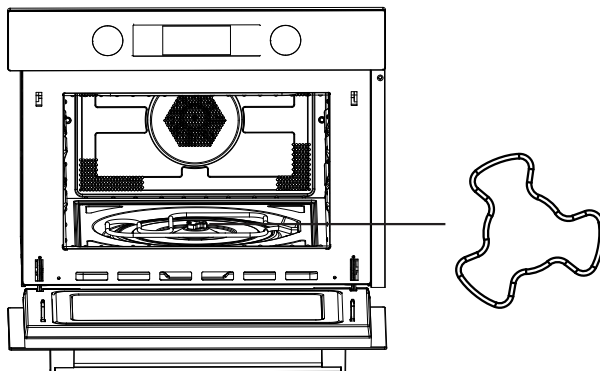

2. Ustawić talerz tak aby każda z rolek odpowiadała wypustkom podstawki

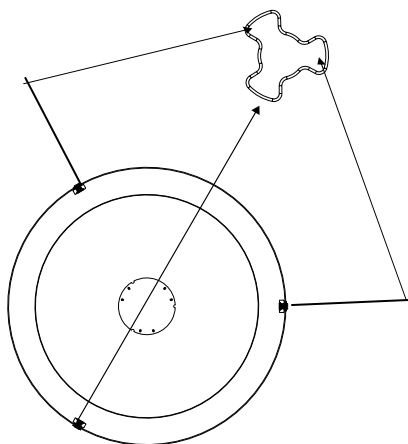

3. Umieścić talerz na podstawce i delikatnie wyregulować

OPIS DZIAŁANIA

Panel sterowania i jego funkcje

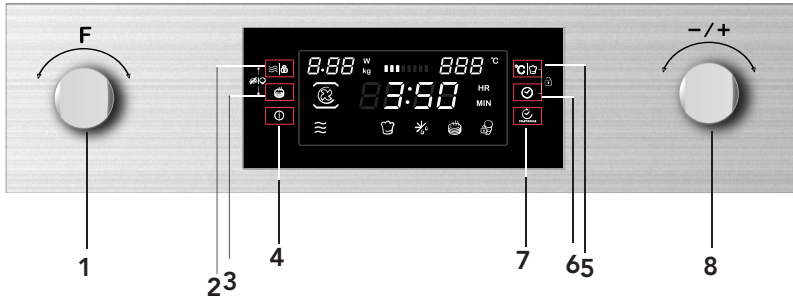

1. pokrętko wyboru funkcji
2. przycisk wyboru mocy / wagi
3. przycisk szybkiego podgrzewania
4. przycisk włączania/wyłączania
5. przycisk wyboru temperatury / menu Auto
6. przycisk zegara
7. przycisk Start / Pauza
8. pokrętko ustawiania -/+

INSTRUKCJA OBSŁUGI

Kuchenka mikrofalowa została wyposażona w nowoczesne sterowanie elektroniczne umożliwiające właściwy dobór parametrów gotowania wygodny dla użytkownika.

1. Ustawienie zegara



Po włączeniu kuchenki na wyświetlaczu pojawia się wskazanie „00:00” oraz emitowany jest krótki sygnał akustyczny.



1) Obrócić pokrętkę  w celu ustawienia godziny (w przedziale 00:00 do 23:59.

2) Nacisnąć przycisk , w celu potwierdzenia ustawienia.

Uwaga:

1) w celu zmiany ustawienia zegara należy przytrzymać przycisk  przez 3 sekundy, zegar zacznie migać i można wtedy powtórzyć procedurę ustawienia zegara jak wyżej.

Obrócić pokrętkę , Nacisnąć przycisk .

2) jeżeli nie chcemy aby zegar był wyświetlany należy przytrzymać dłużej przycisk  a zegar zniknie, ponowne przytrzymanie  spowoduje pojawienie się zegara.



2. Gotowanie mikrofalowe

1) Nacisnąć przycisk  włączającą kuchenkę, na wyświetlaczu pojawi się „01:00”, zapali się ikona mikrofal. Jeżeli w czasie 10 sekund nie wykonamy żadnej operacji wybrana moc zostanie automatycznie potwierdzona.

2) Obrócić pokrętkę  w celu ustawienia czasu gotowania. Maksymalny czas gotowania zależy od wybranej mocy, dla 900W wynosi 30 minut, dla pozostałych wartości mocy 90 minut.

3) Nacisnąć  w celu ustawienia mocy gotowania.

4) Obrócić pokrętkę  w celu ustawienia mocy gotowania.(w zakresie od 100W do 900W)

5) Nacisnąć przycisk  w celu rozpoczęcia gotowania; zapali się symbol „.”, a wskaźnik  zacznie pulsować.

UWAGA: Przedziały i kroki dla nastaw czasu gotowania przy użyciu pokrętki są następujące:

0---1 min	: 1 sekunda
1---5 min	: 10 sekund
5---15 min	: 30 sekund
15---60 min	: 1 minuta
60 min	: 5 minut



Tabela ustawień mocy mikrofal









Moc %	100%	80%	50%	30%	20%
Wyświetlane	900W	700W	450W	300W	100W

Poniższa tabelka opisuje jakie moce należy wykorzystywać do gotowania mikrofalowego w zależności od potraw:









Moc	Potrawy
900 W	- Gotowanie wody, odgrzewanie - Gotowanie kurczaka, ryb, warzyw
700 W	- Odgrzewanie - Gotowanie grzybów i skorupiaków - Gotowanie potraw na bazie jaj oraz serów
450 W	- Gotowanie ryżu oraz zup
300 W	- Rozmrażanie - Topienie czekolady i masła
100 W	- Rozmrażanie potraw delikatnych - Rozmrażanie potraw o nieregularnych kształtach - Zmiękczenie lodów - Wyrastanie ciast

Funkcje











FUNKCJA		MOŻLIWOŚCI		
	Mikrofale		Mikrofale	Mikrofale Funkcja do gotowania i odgrzewania warzyw, ziemniaków, ryżu, ryb oraz mięs.
	Pieczenie		Grzanie	Grzanie Funkcja umożliwia używanie kuchenki jako piekarnika konwekcyjnego. W tym przypadku funkcja mikrofal jest nieaktywna. Zaleca się wstępne rozgrzanie kuchenki przed umieszczeniem w niej potraw do pieczenia.
			Grill z termoobiegiem	Grill z termoobiegiem Funkcja do pieczenia potraw w sposób jednorodny i taki aby były chrupiące.
		Grill	Grill Funkcja zalecana w szczególności do pieczenia płatów mięsa lub ryb.	
		Termoobieg + grzanie dolne	Do pieczenia dużych porcji mięsa, pizzy itp.	
		Podwójny grill	Do pieczenia dużych porcji mięsa, pizzy itp.	

FUNKCJA		MOŻLIWOŚCI		
	Combi		Grzanie	Mikrofałe + Grzanie Do szybkiego pieczenia potraw.
			Grill z termoobiegiem	Mikrofałe + Grill z termoobiegiem
			Grill	Mikrofałe + Grill Do szybkiego gotowania potraw z zachowaniem ich kruchości (można stosować też do tart). Funkcje grilla i mikrofal są aktywne jednocześnie, mikrofałe gotują a grill piecze potrawę.
			Termoobieg + grzanie dolne	Do pieczenia dużych porcji mięsa, pizzy itp.
			Podwójny grill	Do pieczenia dużych porcji mięsa, pizzy itp.
	Programy automatyczne		P 01- P13	Automatyczne programy gotowania
	Rozmrażanie		d 01+ d 02	Rozmrażanie











3. Grillowanie

- 1) Nacisnąć przycisk  włączający kuchenkę
- 2) Obrócić pokrętkę  w celu wyboru parametrów gotowania.
- 3) Obrócić pokrętkę  wybierając grill. Moc domyślnie zostaje ustawiona na trzeci poziom.
Po wybraniu funkcji grill zapali się wskazanie .
- 4) Nacisnąć  w celu wyboru mocy grilla.
- 5) Obrócić pokrętkę  dla ustawienia mocy grilla 3 (MAX), 2 lub 1 (MIN)
Nacisnąć  przechodząc w stan ustawiania czasu. Czas domyślny wynosi 10 minut.
- 6) Obrócić pokrętkę  w celu ustawienia czasu gotowania dla funkcji grill. Czas maksymalny to 90 minut.
- 7) Nacisnąć  w celu rozpoczęcia gotowania







4. Gotowanie / pieczenie konwekcyjne

- 1) Nacisnąć przycisk  włączający kuchenkę
- 2) Obrócić pokrętkę  w celu wyboru parametrów gotowania.
- 3) Obrócić pokrętkę  wybierając funkcję Combi. Zapali się . Domyślna temperatura wynosi 180 C
- 4) Nacisnąć   w celu wyboru temperatury.
- 5) Obrócić pokrętkę  ustawiając temperaturę. Dostępny jest zakres od 50 C do 230 C
Nacisnąć  przechodząc w stan ustawiania czasu. Czas domyślny wynosi 10 minut.
- 6) Obrócić pokrętkę  w celu ustawienia czasu gotowania. Czas maksymalny to 5 godzin.
- 7) Nacisnąć  w celu rozpoczęcia gotowania

5. Pieczenie na grillu z termoobiegiem

- 1) Nacisnąć przycisk  włączający kuchenkę
- 2) Obrócić pokrętkę  w celu wyboru parametrów gotowania.
- 3) Obrócić pokrętkę  wybierając funkcję grilla z termoobiegiem. Zapali się . Domyślna temperatura wynosi 180 C
- 4) Nacisnąć   w celu wyboru temperatury.
- 5) Obrócić pokrętkę  ustawiając temperaturę. Dostępny jest zakres od 100 C do 230 C z możliwością zmiany skokowej co 5 C
Nacisnąć  przechodząc w stan ustawiania czasu. Czas domyślny wynosi 10 minut.
- 6) Obrócić pokrętkę  w celu ustawienia czasu gotowania. Czas maksymalny to 5 godzin.
- 7) Nacisnąć  w celu rozpoczęcia gotowania.

6. Gotowanie konwekcyjne z grzaniem dolnym

- 1) Nacisnąć przycisk  włączający kuchenkę
- 2) Obrócić pokrętkę  w celu wyboru parametrów gotowania.
- 3) Obrócić pokrętkę  wybierając funkcję kombi z grzaniem dolnym. Zapali się . Domyślna temperatura wynosi 180 C
- 4) Nacisnąć   w celu wyboru temperatury.
- 5) Obrócić pokrętkę  ustawiając temperaturę. Dostępny jest zakres od 100 C do 230 C z możliwością zmiany skokowej co 5 C

Nacisnąć  przechodząc w stan ustawiania czasu. Czas domyślny wynosi 10 minut.



6) Obrócić pokrętkę  w celu ustawienia czasu gotowania. Czas maksymalny to 5 godzin.

7) Nacisnąć  w celu rozpoczęcia gotowania.

7. Podwójny grill

1) Wciśnij przycisk , aby włączyć funkcje mikrofal.

2) Przekręć , aby wybrać tryb pieczenia. Wskaźnik

3) Przekręć , aby wybrać tryb. Wskaźnik  zaświeci się po wybraniu funkcji grilla.



4) Wciśnij , aby wybrać tryb ustawiania czasu. Domyślny czas to 10 minut.



5) Przekręć , aby ustawić czas pieczenia na podwójnym grillu. Maksymalny czas to 90 minut.



6) Wciśnij  , aby rozpocząć pieczenie.

8. Gotowanie mikrofalowe z grillem



1) Nacisnąć przycisk  włączający kuchenkę

2) Obrócić pokrętkę  wybierając funkcję Combi.. Na wyświetlaczu pojawią się komunikaty .

3) Obrócić pokrętkę  wybierając parametry grilla. Moc domyślnie zostaje ustawiona na trzecim poziomie. Po wybraniu funkcji grill zapali się wskazanie .

4) Nacisnąć   w celu wyboru temperatury.

5) Obrócić pokrętkę  ustawiając temperaturę.

6) Nacisnąć   w celu wyboru mocy. Moc domyślna wynosi 300W













7) Obrócić pokrętkę  ustawiając moc 700W, 450W, 300W lub 100W

8) Nacisnąć  przechodząc w stan ustawiania czasu. Czas domyślny wynosi 10 minut.













9) Obrócić pokrętkę  w celu ustawienia czasu gotowania. Czas maksymalny to 90 minut.

10) Nacisnąć  w celu rozpoczęcia gotowania.















9. Gotowanie mikrofalowe z konwekcyjnym

- 1) Nacisnąć przycisk  włączający kuchenkę
- 2) Obrócić pokrętkę  wybierając funkcję Combi. Na wyświetlaczu pojawią się komunikaty .
- 3) Obrócić pokrętkę  wybierając parametry gotowania konwekcyjnego. Temperatura domyślna wynosi 180 C. Zapali się wskazanie .
- 4) Nacisnąć  w celu wyboru temperatury.
- 5) Obrócić pokrętkę  ustawiając temperaturę pomiędzy 50 C a 230 C
- 6) Nacisnąć  w celu wyboru mocy. Moc domyślna wynosi 300W
- 7) Obrócić pokrętkę  ustawiając moc 700W, 450W, 300W lub 100W
- 8) Nacisnąć  przechodząc w stan ustawiania czasu. Czas domyślny wynosi 10 minut.
- 9) Obrócić pokrętkę  w celu ustawienia czasu gotowania. Czas maksymalny to 90 minut.
- 10) Nacisnąć  w celu rozpoczęcia gotowania.











10. Gotowanie mikrofalowe z grillem i termoobiegiem

- 1) Nacisnąć przycisk  włączający kuchenkę
- 2) Obrócić pokrętkę  wybierając parametry Combi. Na wyświetlaczu pojawią się komunikaty .
- 3) Obrócić pokrętkę  wybierając parametry grilla z termoobiegiem. Temperatura domyślna wynosi 180 C. Zapali się wskazanie .
- 4) Nacisnąć  w celu wyboru temperatury.
- 5) Obrócić pokrętkę  ustawiając temperaturę pomiędzy 100 C a 230 C
- 6) Nacisnąć  w celu wyboru mocy. Moc domyślna wynosi 300W
- 7) Obrócić pokrętkę  ustawiając moc 700W, 450W, 300W lub 100W
- 8) Nacisnąć  przechodząc w stan ustawiania czasu. Czas domyślny wynosi 10 minut.
- 9) Obrócić pokrętkę  w celu ustawienia czasu gotowania. Czas maksymalny to 90 minut.
- 10) Nacisnąć  w celu rozpoczęcia gotowania.

11. Gotowanie mikrofalowe z konwekcyjnym oraz grzaniem dolnym

- 1) Nacisnąć przycisk  włączający kuchenkę
- 2) Obrócić pokrętkę  wybierając parametry Combi. Na wyświetlaczu pojawią się komunikaty 
- 3) Obrócić pokrętkę  wybierając gotowanie konwekcyjne z grzaniem dolnym. Temperatura domyślna wynosi 180 C. Zapali się wskazanie .
- 4) Nacisnąć  |  w celu wyboru temperatury.
- 5) Obrócić pokrętkę  ustawiając temperaturę pomiędzy 100 C a 230 C
- 6) Nacisnąć  |  w celu wyboru mocy. Moc domyślna wynosi 300W
- 7) Obrócić pokrętkę  ustawiając moc 700W, 450W, 300W lub 100W
- 8) Nacisnąć  przechodząc w stan ustawiania czasu. Czas domyślny wynosi 10 minut.
- 9) Obrócić pokrętkę  w celu ustawienia czasu gotowania. Czas maksymalny to 90 minut.
- 10) Nacisnąć  w celu rozpoczęcia gotowania.









12. Mikrofales + podwójny grill

- 1) Przyciśnij , aby włączyć funkcję mikrofales.
- 2) Przekręć , aby wybrać tryb. Zaświecą się .
- 3) Przekręć, , aby wybrać tryb. Wskaźnik  zaświeci się po wybraniu funkcji grilla
- 4) Wciśnij  | , aby ustawić moc. Domyślna moc to 300 W.
- 5) Przekręć , aby wybrać 700 W, 450 W, 300 W lub 100 W.
- 6) Wciśnij , aby ustawić czas. Domyślny czas to 10 minut.
- 7) Wciśnij , aby ustawić czas gotowania. Maksymalny czas to 90 minut.
- 8) Wciśnij , aby rozpocząć gotowanie.

13. Programy automatyczne

Dostępnych jest 15 automatycznych programów gotowania.

Przy ich użyciu wystarczające jest wybranie programu i określenie wagi. Moc, czas i temperatura gotowania ustawiane są automatycznie.





- 1) Nacisnąć przycisk  włączający kuchenkę
- 2) Obrócić pokrętkę  wybierania parametrów do menu Auto. Na wyświetlaczu pojawi się komunikat  lub . Na wyświetlaczu pojawi się czas, waga oraz pierwszy z programów automatycznych.
- 3) Obrócić pokrętkę  w celu wyboru menu Auto. Na wyświetlaczu pojawią się sekwencyjnie programy od d01,d02 lub P01,P02 do P13.
- 4) Nacisnąć  w celu wyboru wagi.
- 5) Obrócić pokrętkę  podając wagę potrawy.
- 6) Nacisnąć  w celu rozpoczęcia gotowania.

Program	Kategoria	Opis
d01 (rozmrzanie)**	Mięsa, drób, ryby	Kuchenka zatrzymuje się po sygnale akustycznym. Odwrócić potrawy i nacisnąć Start/Pauza dla dalszego rozmrzania.
d02 (rozmrzanie)**	Chleb, słodczyce, owoce	
P01**	Warzywa	Warzywa świeże
P02**	Dodatki	Ziemniaki obrane / gotowane
P03*	Dodatki	Ziemniaki opiekane. <i>Obrócić potrawę jak tylko usłyszymy sygnał akustyczny. Program Combi przechodzi automatycznie do następnej fazy.</i>
P04	Drób, ryby	Płaty kurczaka, ryb. <i>Obrócić potrawę jak tylko usłyszymy sygnał akustyczny. Program Combi przechodzi automatycznie do następnej fazy.</i>
P05*	Produkty piekarnicze	Ciasta
P06*	Produkty piekarnicze	Szarlotka
P07*	Produkty piekarnicze	Quiche
P08**	Podgrzewanie	Napoje / zupy
P09**	Podgrzewanie	Potrawy na talerzach
P10**	Podgrzewanie	Sosy/ pieczenie/ potrawy
P11*	Potrawy mrożone	Potrawy mrożone – Pizza
P12*	Potrawy mrożone	Frytki. <i>Obrócić potrawę jak tylko usłyszymy sygnał akustyczny. Program Combi przechodzi automatycznie do następnej fazy.</i>
P13*	Potrawy mrożone	Potrawy mrożone – Lasagne

- Programy oznaczone w tabeli gwiazdką (*) przewidują fazę wstępnego rozgrzewania. W tej fazie licznik czasu gotowania jest zatrzymany i wyświetlana jest ikona fazy wstępnego rozgrzewania. Po jej zakończeniu rozlega się sygnał akustyczny i ikona wstępnego rozgrzewania zaczyna migać.
- W programach oznaczonych w tabeli dwiema gwiazdkami (**) używana jest wyłącznie funkcja mikrofal

14. Funkcja wstępnego rozgrzewania





Funkcję tę można aktywować jedynie po wybraniu jednego z następujących sposobów gotowania: konwekcyjne, grill z termoobieganiem, konwekcyjne z grzaniem dolnym, mikrofalowe z konwekcyjnym, mikrofalowe z grillem i termoobieganiem, mikrofalowe z konwekcyjnym z grzaniem dolnym.





- 1) Nacisnąć . Na wyświetlaczu pojawi się ikona wstępnego rozgrzewania
- 2) Nacisnąć  w celu uruchomienia funkcji wstępnego rozgrzewania.
Fazę tę można przerwać naciskając  lub otwierając drzwiczki kuchenki.
- 3) Po osiągnięciu zaprogramowanej temperatury generowane są trzy sygnały akustyczne po czym ikona funkcji wstępnego rozgrzewania zaczyna migać.
- 4) Należy otworzyć drzwiczki kuchenki, umieścić w niej potrawy do gotowania po czym drzwiczki zamknąć.
- 5) Nacisnąć  w celu rozpoczęcia gotowania. Ikona wstępnego nagrzewania zgaśnie.

Jeżeli  nie zostanie naciśnięte to kuchenka powróci do stanu wyświetlania godziny.

UWAGA: funkcja wstępnego rozgrzewania działa jedynie po wcześniejszym ustawieniu sposobu gotowania. Podczas fazy wstępnego rozgrzewania funkcja mikrofal jest nieaktywna.

15. Funkcja blokady przed dziećmi

Aktywacja blokady: w trybie oczekiwania nacisnąć jednocześnie przyciski  oraz  , rozlegnie się długi sygnał akustyczny i wyświetli się komunikat blokady .

Dezaktywacja: przy aktywnej blokadzie nacisnąć jednocześnie przyciski  oraz   przez 3 sekundy, rozlegnie się długi sygnał akustyczny i komunikat blokady  zgaśnie.

16. Oświetlenie kuchenki w zależności od funkcji talerza obrotowego

W trybach gotowania mikrofalowego, grillowania i Combi możliwe jest przełączenie oświetlenia kuchenki w zależności od funkcji talerza obrotowego poprzez jednoczesne naciśnięcie przycisków



Sposób gotowania	Ustawienia domyślne	Ustawienia alternatywne
Mikrofalowe	Talerz się obraca oświetlenie włączone	Talerz się nie obraca oświetlenie wyłączone
Grill	Talerz się obraca oświetlenie włączone	Talerz się nie obraca oświetlenie wyłączone
Combi	Talerz się obraca oświetlenie włączone	Talerz się nie obraca oświetlenie wyłączone

17. Właściwości wyświetlacza

- 1) w stanie programowania nowe ustawienia są automatycznie zapamiętywane po 10 sekundach o ile nie zostaną wykonane inne operacje
Nie dotyczy to początkowego ustawiania zegara.
- 2) zmiany wprowadzone do zaprogramowanego sposobu gotowania przyjmowane są po 3 sekundach
- 3) w stanie programowania lub pauzy, łącznie z Menu Auto i rozmrażania, kuchenka wyłączy się automatycznie po 15 minutach bezczynności
- 4) oświetlenie piekarnika jest zawsze włączone przy otwartych drzwiczkach
- 5) konieczne jest naciśnięcie  w celu kontynuacji gotowania o ile drzwiczki kuchenki zostały otwarte podczas gotowania.

Wykrywanie i usuwanie usterek

Zjawiska normalne	
Kuchenka mikrofalowa zakłóca odbiór telewizyjny	Odbiór radiowy i telewizyjny może być zakłócony podczas pracy kuchenki mikrofalowej. Podobnie się dzieje w przypadku drobnego sprzętu gospodarstwa domowego, np. mikserów, odkurzaczy i wentylatorów elektrycznych. Jest to zjawisko normalne.
Słabe oświetlenie kuchenki	Podczas gotowania z niską mocą mikrofal, oświetlenie kuchenki może być słabe. Jest to zjawisko normalne.
Para osadza się na drzwiach, gorące powietrze wydostaje się z otworów wentylacyjnych	Podczas gotowania może wydzielać się para z potrawy. Większość pary uchodzi poprzez otwory wentylacyjne. Jednak pewna jej ilość może osadzać się na chłodnych powierzchniach, takich jak drzwi kuchenki, Jest to zjawisko normalne.
Kuchenka uruchamiana jest przypadkowo bez żadnej potrawy w jej wnętrzu	Zabrania się uruchamiania kuchenki bez żadnej potrawy w jej wnętrzu. Takie uruchamianie jest bardzo niebezpieczne.

Usterka	Możliwa przyczyna	Usuwanie
Kuchenki nie można uruchomić	(1) Nieprawidłowe podłączenie przewodu zasilania.	Odłączyć przewód i podłączyć ponownie po 10s.
	(2) Przepalony bezpiecznik albo zadziałał wyłącznik bezpieczeństwa.	Wymienić bezpiecznik lub włączyć wyłącznik bezpieczeństwa (naprawy dokonuje personel autoryzowanego serwisu)
	(3) Problemy z gniazdkiem sieciowym.	Sprawdzić gniazdko przy pomocy innego urządzenia elektrycznego.
Kuchenka nie grzeje	(4) Drzwi nie są zamknięte prawidłowo.	Zamknąć drzwi.

SERWIS OBSŁUGI KLIENTA

Jeżeli nie możesz zidentyfikować przyczyny awarii: wyłącz urządzenie (nie podejmuj żadnych działań) i skontaktuj się z serwisem obsługi klienta.

NUMER SERYJNY PRODUKTU Gdzie mogę go znaleźć?

Serwis obsługi klienta poprosi o podanie kodu produktu i jego numeru seryjnego (16 cyfrowego kodu, zaczynającego się od cyfry 3); można go znaleźć na karcie gwarancyjnej lub na tabliczce znamionowej urządzenia.

Zapobiegnie to niepotrzebnym wizytom techników i tym samym zapobiegnie zbyt wysokim opłatom.

Jeżeli nie można zidentyfikować przyczyny nienormalnej pracy, należy wyłączyć urządzenie i skontaktować się z Autoryzowanym Serwisem.

Urządzenie objęte jest gwarancją producenta, wymagane jest okazanie dowodu zakupu i wypełnionej i podstemplowanej przez punkt sprzedaży Polskiej Karty Gwarancyjnej.



Niniejsze urządzenie zostało oznakowane zgodnie z Europejską Dyrektywą 2002/96/WE dotyczącą utylizacji sprzętu elektrycznego i elektronicznego (WEEE). Prawidłowe postępowanie ze likwidowanym sprzętem pozwala na uniknięcie potencjalnie szkodliwych dla zdrowia ludzi i środowiska naturalnego skutków wynikających z niewłaściwego usuwania odpadów.

Symbol umieszczony na produkcie wskazuje, że niniejszy produkt nie może być usuwany razem z odpadami gospodarstwa domowego. Należy go przekazać do punktu zajmującego się utylizacją sprzętu elektrycznego i elektronicznego.

Likwidacja takiego sprzętu musi być prowadzona zgodnie ze stosownymi regulacjami dotyczącymi usuwania odpadów.

Aby uzyskać więcej szczegółowych informacji dotyczących utylizacji niniejszego produktu, należy skontaktować się z lokalnymi władzami administracyjnymi, punktem utylizacji sprzętu domowego lub sklepem, w którym dokonano zakupu niniejszego produktu.



Forno Microondas

MANUAL DE INSTRUÇÕES

MODELO: CA4MWNBB6N
CA4MWNSB6N

Leia atentamente este manual de instruções de utilização antes de utilizar o seu forno microondas, e guarde-o cuidadosamente e à mão, para o poder consultar quando necessário. Se seguir as instruções contidas neste manual, o seu forno prestar-lhe-á muitos anos de bom serviço.

GUARDE ESTE MANUAL DE INSTRUÇÕES CUIDADOSAMENTE

PRECAUÇÕES PARA EVITAR UMA POSSÍVEL EXPOSIÇÃO EXCESSIVA À ENERGIA DAS MICROONDAS

(a) Nunca tente colocar este forno em funcionamento com a porta aberta, pois, se o fizer, ficará exposto à energia das microondas. Nunca parta nem altere os fechos de segurança do forno.

(b) Nunca coloque um objecto entre a parte da frente do microondas e a porta, nem nunca deixe acumular resíduos de sujidade ou de produtos de limpeza nas superfícies de vedação.

(c) AVISO: Se a porta ou a vedação da porta estiverem danificadas, o microondas não pode ser utilizado até à sua reparação por uma pessoa competente.

ATENÇÃO

Se o aparelho não for mantido em bom estado de conservação e de limpeza, a sua superfície poderá degradar-se, reduzindo o tempo de vida útil do aparelho e provocando situações de perigo.

Dados Técnicos

Modelo	CA4MWNB6N CA4MWNSB6N
Tensão nominal:	230 V ~ 50 Hz
Potência absorvida nominal (microondas):	1650 W
Potência de saída nominal (microondas):	900 W
Potência absorvida nominal (grelhador):	1750 W
Potência absorvida nominal (convecção):	1750 W
Volume do forno:	44 L
Diâmetro do prato rotativo:	∅ 360 mm
Dimensões externas:	595x 568 x 454 mm
Peso líquido:	Aprox. 36 kg

Dados de baixo consumo de energia de acordo com o Regulamento (UE) 2023/826 da Comissão.

Estado	Consumo de energia	Período após o qual o equipamento atinge automaticamente o estado
Modo de espera com visualização de informações ou de estado	0,8 W	20 min.

INSTRUÇÕES DE SEGURANÇA IMPORTANTES

AVISO

Para reduzir os riscos de incêndio, choque eléctrico, lesões pessoais ou exposição excessiva a energia das microondas, ao utilizar este aparelho, respeite as precauções básicas, incluindo:

1. Aviso: Nunca aqueça líquidos ou outros alimentos similares em recipientes fechados, pois, se o fizer, os referidos recipientes poderão explodir.
2. Aviso: É perigoso para qualquer pessoa, para além do pessoal competente, proceder à remoção da tampa de protecção contra a energia das microondas.
3. Aviso: Só deve permitir que o forno seja utilizado por crianças sem supervisão por um adulto depois de se ter certificado de que aprenderam a utilizar devidamente o forno e de que estão conscientes dos perigos inerentes a uma utilização incorrecta do mesmo.
4. Aviso: Se o aparelho for utilizado no modo de cozedura combinado, o forno apenas pode ser utilizado por crianças com supervisão dos adultos, devido às elevadas temperaturas geradas (apenas para a série de fornos com grelhador).
5. Utilize exclusivamente recipientes e utensílios adequados para uma utilização em fornos microondas.
6. O forno deve ser limpo regularmente e deve ter sempre o cuidado de remover quaisquer restos de comida que fiquem depositados nele.
7. Leia atentamente as indicações do ponto "PRECAUÇÕES PARA EVITAR UMA POSSÍVEL EXPOSIÇÃO EXCESSIVA À ENERGIA DAS MICROONDAS" e siga-as à risca.

8. Sempre que aquecer alimentos em recipientes de plástico ou de papel, mantenha-se atento ao forno, pois os recipientes utilizados podem incendiar-se.
9. Se notar fumo, desligue o aparelho, retire a ficha do respectivo cabo de alimentação da tomada e mantenha a porta do forno fechada, a fim de abafar eventuais chamas.
10. Nunca cozinhe demasiado os alimentos.
11. Nunca guarde objectos, ou o que quer que seja, no interior do forno. Nunca guarde alimentos, como, por exemplo, pão ou bolachas, no interior do forno.
12. Sempre que utilizar o forno para aquecer alimentos embrulhados em embalagens de papel ou de plástico que tenham fechos ou pegas de metal, retire esses fechos ou pegas antes de colocar esses recipientes no forno.
13. Este forno só pode ser instalado e localizado de acordo com as instruções de instalação fornecidas.
14. Nunca cozinhe ovos com casca nem aqueça ovos cozidos inteiros no forno microondas, pois corre o risco de eles explodirem depois de o forno se desligar.
15. Este forno só pode ser utilizado para o fim a que se destina, tal como descrito neste manual. Nunca utilize produtos corrosivos neste forno, nem permita que ele seja exposto a vapores de produtos corrosivos. Este forno foi especificamente concebido para aquecer alimentos. Ele não foi concebido para uma utilização industrial nem laboratorial.
16. Se o cabo de alimentação de energia estiver danificado, e para evitar perigos, tem o mesmo de ser substituído pelo fabricante, por um centro de assistência técnica autorizado do mesmo ou por um técnico devidamente qualificado.
17. Nunca guarde este aparelho no exterior.
18. Nunca utilize este forno ao pé de água, numa cave húmida ou ao pé de uma piscina.

19. Durante a operação do forno, as suas paredes e demais superfícies podem aquecer bastante. De facto, as superfícies deste forno podem aquecer bastante durante a sua utilização. Mantenha o cabo de alimentação do forno afastado das superfícies quentes, e, além disso, certifique-se sempre que de nunca tapa as aberturas de ventilação do forno.
20. Nunca deixe o cabo de alimentação do forno ficar pendurado por cima da borda de uma mesa ou da bancada da cozinha.
21. O facto de não manter este forno limpo pode deteriorar as suas superfícies, o que, por sua vez, pode reduzir a vida útil do aparelho e, inclusive, dar azo a uma situação de perigo.
22. Agite ou mexa sempre o conteúdo dos biberões ou dos frasquinhos com alimentos para crianças e verifique sempre a temperatura antes do seu consumo, para evitar queimaduras.
23. Quando se aquecem bebidas num microondas, elas podem não começar a ferver logo, mas só mais tarde, nomeadamente quando são retiradas do forno; assim, tenha sempre o máximo cuidado ao retirar do interior do forno um recipiente em que tenha aquecido uma bebida.
24. Este electrodoméstico não se destina a ser utilizado por pessoas (incluindo crianças) com capacidades físicas, sensoriais ou mentais diminuídas, ou que não disponham da experiência e dos conhecimentos necessários, a menos que lhes tenham sido dadas instruções sobre a utilização do electrodoméstico por uma pessoa responsável pela sua segurança, ou que o utilizem sob a supervisão dessa pessoa.
25. As crianças devem ser sempre vigiadas para garantir que não brincam com o electrodoméstico.

26. Este aparelho nunca pode ser operado com um temporizador externo nem com qualquer outro sistema de comando à distância.
27. AVISO: Antes de substituir a lâmpada instalada no interior do forno, e para evitar sofrer choques eléctricos, certifique-se sempre de que o forno está desligado da corrente, ou seja, de que a ficha do respectivo cabo de alimentação está desligada da tomada de corrente.
28. O exterior e partes acessíveis podem aquecer durante a operação do forno. Mantenha sempre as crianças afastadas do forno. Além disso, nunca utilize vapor para limpar o seu forno microondas. forno; se o fizer, o vidro pode ficar riscado e acabar por se partir.
29. Nunca utilize produtos abrasivos nem esfregões de metal para limpar o vidro da porta do forno; se o fizer, o vidro pode ficar riscado e acabar por se partir.
30. Durante a utilização, o forno fica quente. Evite sempre tocar nas resistências instaladas no interior do forno.
31. Utilize exclusivamente a sonda técnica estipulada para este forno (só aplicável aos fornos que disponham de uma sonda para medição da temperatura).
32. A parte de trás do forno deve ficar virada para uma parede.
33. Este equipamento pode ser utilizado por crianças com idade a partir de 8 anos e por pessoas com deficiências físicas, sensoriais ou mentais, ou ainda com pouca experiência e conhecimentos, caso tenham supervisão ou recebam instruções relativas à utilização do equipamento de forma segura, de modo a compreenderem os perigos inerentes. As crianças não podem brincar com o equipamento. A limpeza e manutenção do equipamento não devem ser feitas por crianças sem supervisão.

34. Mantenha o aparelho e o correspondente cabo de ligação fora do alcance de crianças menores de 8 anos.

35. Se o equipamento libertar fumo, mude-o de sítio ou desligue-o e mantenha a porta fechada de forma a abafar as chamas.

36. Este equipamento destina-se a ser utilizado em aplicações domésticas e similares, tais como:

- áreas de cozinha e de pessoal em lojas, escritórios e outros ambientes de trabalho;
- por clientes em hotéis, motéis e noutros ambientes do tipo residencial;
- quintas;
- quartos de hóspedes e outros ambientes do mesmo género.

37. AVISO: O aparelho e as suas peças acessíveis podem aquecer durante a sua utilização. Devem ser tomados cuidados para evitar tocar nas resistências de aquecimento. Crianças menores de 8 anos de idade devem ser mantidas longe, a menos que sejam continuamente supervisionadas.

38. O forno de micro-ondas deve ser utilizado com a porta decorativa aberta. (para fornos com porta decorativa.)

39. Não deve ser utilizada limpeza a vapor.

40. A superfície da gaveta de armazenamento pode aquecer.

41. Não use produtos abrasivos ou agressivos ou raspadores metálicos afiados para limpar o vidro da porta do forno, pois podem riscar a superfície, o que pode resultar na estilhaçar do vidro.

LEIA CUIDADOSAMENTE E GUARDE PARA REFERÊNCIA FUTURA

Para reduzir o perigo de lesões pessoais

Ligação do forno microondas à terra

PERIGO

Perigo de choque eléctrico
Tocar em alguns dos componentes internos deste forno pode provocar lesões pessoais graves ou mesmo a morte. Nunca desmonte o seu forno microondas.

AVISO

Perigo de choque eléctrico
Uma ligação incorrecta do forno à terra pode dar azo a choques eléctricos.
Nunca ligue este forno a uma tomada sem se certificar de que ela está devidamente instalada e de que foi correctamente ligada à terra.

LIMPEZA

Nunca limpe o seu forno sem primeiro o desligar da corrente, retirando a ficha do cabo de alimentação da tomada.

1. Depois de o utilizar, limpe o interior do forno com um pano ligeiramente humedecido.
2. Limpe os acessórios do forno microondas como habitualmente com água e detergente.
3. A moldura da porta, a vedação e as partes adjacentes devem ser cuidadosamente limpas com um pano húmido sempre que necessário.

Este aparelho tem de ser ligado à terra. Em caso de curto-circuito, a ligação à terra reduz o risco de choque eléctrico por meio de um cabo de fuga para a corrente eléctrica.

Este aparelho está equipado com um cabo de alimentação com um condutor de ligação à terra e com uma tomada de ligação à terra.

Esta ficha tem de ser ligada a uma tomada devidamente instalada e ligada à terra. Se não tiver percebido as instruções de ligação à terra ou se tiver dúvidas sobre se o aparelho está correctamente ligado à terra, consulte um electricista ou um técnico qualificado. Se for necessário utilizar uma extensão, use sempre só uma extensão que tenha 3condutores.

1. Este aparelho é fornecido com um cabo de alimentação curto para impedir que fique embaraçado noutros objectos ou que as pessoas tropecem nele.
2. Se for utilizado um cabo de alimentação mais comprido ou uma extensão:
 - 1) Certifique-se sempre de que a potência nominal do cabo mais comprido ou da extensão é, pelo menos, equivalente à potência nominal do aparelho.
 - 2) A extensão utilizada tem sempre de ser um cabo de 3 condutores com ligação à terra.
 - 3) O cabo mais comprido deve ser posicionado de modo a não poder ficar pendurado da bancada ou do tampo da mesa, para não poder ser puxado por crianças e para que ninguém possa tropeçar nele.

MATERIAIS E UTENSÍLIOS

CUIDADO

Risco de lesões pessoais

Dado o perigo envolvido para qualquer pessoa sem formação competente, toda e qualquer reparação ou intervenção no formo que implique a remoção da cobertura que protege contra uma exposição à energia das microondas tem sempre de ser levada a cabo por um técnico qualificado.

Consulte as instruções dos pontos "Materiais que podem ser utilizados em fornos microondas" e "Materiais que não podem ser utilizados em fornos microondas".

Há alguns utensílios que, apesar de não serem metálicos, não são seguros para utilizar no seu microondas. Se tiver dúvidas, pode testar o utensílio que pretende usar, executando as operações abaixo.

Teste dos utensílios:

1. Encha um recipiente próprio para o microondas com 1 chávena de água fria (250 mL) e coloque dentro do recipiente o utensílio que pretende usar.
2. Coloque esse recipiente dentro do microondas e ligue o forno à potência máxima durante 1 minuto.
3. Quando o microondas se desligar, toque no utensílio com todo o cuidado. Se o utensílio vazio estiver quente, isso significa que não é adequado para ser utilizado num microondas.
4. Este teste não deve ultrapassar um tempo de 1 minuto.

Materiais que podem ser utilizados em fornos microondas

Material/utensílio	Observações
Prato para dourar	Siga as instruções do fabricante. O fundo do prato para dourar tem de ficar, pelo menos, 5 mm acima do prato rotativo. Uma utilização incorrecta deste prato para dourar pode fazer com que o prato rotativo se quebre.
Serviços de jantar	Só pode usar loiça própria para microondas. Siga as instruções do fabricante. Nunca utilize loiça lascada ou rachada.
Frascos de vidro	Retire sempre a tampa. Use exclusivamente para amornar os alimentos. A maior parte dos frascos de vidro não são resistentes ao calor e podem partir-se.
Recipientes de vidro	Utilize sempre só recipientes de vidro resistentes ao calor e apropriados para serem utilizados no forno. Certifique-se de que não têm qualquer filete ou cercadura metálica. Nunca utilize loiça lascada ou rachada.
Sacos próprios para cozinhar alimentos no forno	Siga as instruções do fabricante. Nunca feche os sacos com atilhos metálicos. Faça uns furos no saco para permitir que o vapor se evapore.
Pratos e copos/chávenas de papel	Utilize exclusivamente para aquecer/cozinhar os alimentos por um período de tempo muito reduzido. Mantenha sempre o forno sob vigilância durante a cozedura/o aquecimento dos alimentos.
Toalhas de papel	Utilize para cobrir os alimentos para os voltar a aquecer e para absorver a gordura. As toalhas de papel só podem ser utilizadas durante um tempo muito reduzido, e o forno tem sempre de ser mantido sob vigilância.
Papel de pergaminho	Utilize como uma cobertura para impedir salpicos ou como invólucro para a cozedura a vapor.
Plástico	Só pode usar utensílios de plástico próprios para microondas. Siga as instruções do fabricante. Utilize exclusivamente utensílios com a inscrição "Próprios para microondas" ou equivalente. Alguns recipientes de plástico ficam amolecidos quando os alimentos colocados no seu interior aquecem. Abra sempre furos nos sacos próprios para cozinhar alimentos no forno e nos sacos de plástico herméticos, de acordo com as instruções do fabricante.
Película de plástico	Só pode usar película própria para microondas. Utilize para cobrir os alimentos durante a cozedura, a fim de que eles retenham a sua humidade. Nunca permita que a película entre em contacto com os alimentos.
Termómetros	Utilize sempre só termómetros próprios para microondas (termómetros para carnes e doces).

Papel encerado Utilize como cobertura para impedir os salpicos e reter a humidade.

Materiais que não podem ser utilizados em fornos microondas

Material/utensílio	Observações
Tabuleiros de alumínio	Podem provocar arcos eléctricos. Mude os alimentos para um recipiente próprio para microondas.
Recipientes para alimentos de cartão com pegas metálicas	Podem provocar arcos eléctricos. Mude os alimentos para um recipiente próprio para microondas.
Utensílios metálicos ou com filetes ou cercaduras de metal	O metal impede as microondas de penetrarem nos alimentos. Além disso, os filetes ou cercaduras de metal podem provocar arcos eléctricos.
Atilhos metálicos	Podem provocar arcos eléctricos e podem provocar incêndios no interior do forno.
Sacos de papel	Podem provocar incêndios no interior do forno.
Espuma de plástico (esferovite, por exemplo)	Quando exposta a temperaturas elevadas, a espuma de plástico pode derreter-se ou contaminar o líquido que contém.
Madeira	A madeira fica seca quando é utilizada num microondas, e pode partir-se ou abrir fendas.

INSTALAÇÃO DO FORNO

Nomes dos componentes e dos acessórios do forno

Remova o forno e todos os materiais e acessórios da embalagem e do interior da cavidade do forno.

Com o seu forno são fornecidos os seguintes acessórios:

- Tabuleiro de esmalte 1
- Conjunto de anel para o prato rotativo 1
- Manual de instruções 1

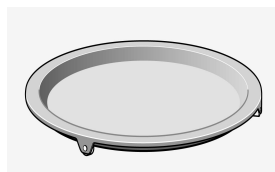
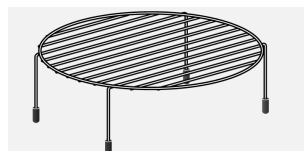
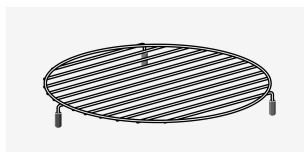
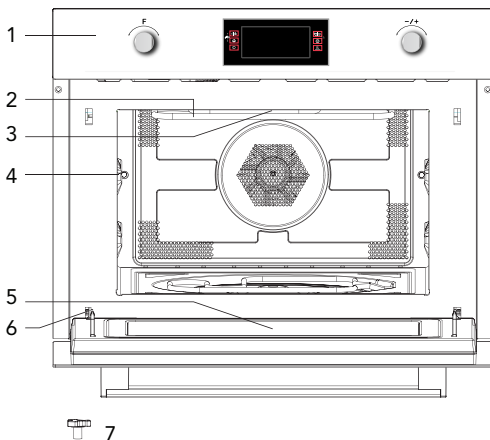

1. Painel de comandos
2. Resistência do grelhador
3. Lâmpada
4. Nível
5. Vidro da porta

6. Dobradiça
7. Veio do prato rotativo
8. Suporte baixo para o grelhador
9. Suporte alto para o grelhador
10. Pingadeira para o grelhador

Instalação do prato rotativo

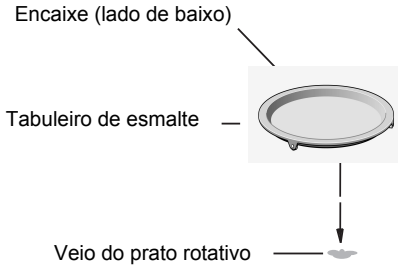

- a. Nunca coloque o tabuleiro de esmalte voltado ao contrário. O tabuleiro de esmalte nunca deve ficar preso.
- b. Utilize sempre os dois tabuleiros de esmalte para a cozedura.
- c. Coloque sempre todos os alimentos e todos os recipientes com alimentos a serem cozinhados no tabuleiro de esmalte.
- d. Se o tabuleiro de esmalte se rachar ou se partir, entre em contacto com o seu centro de assistência técnica mais próximo.

Informações importantes para a instalação

- Este aparelho NÃO se destina a uma utilização num ambiente comercial.
- Por favor cumpra as instruções de instalação fornecidas e assegure-se sempre de que este forno é instalado por um técnico competente.
- Este aparelho é fornecido com um cabo com uma ficha que só pode ser ligada a uma tomada devidamente instalada e ligada à terra.
- Se for necessário instalar uma tomada nova, tanto a instalação como a ligação do cabo têm de ser efectuadas por um electricista devidamente qualificado. Sempre que, uma vez terminada a instalação, a tomada deixar de estar acessível, será necessário instalar um seccionador de corte com um intervalo entre contactos de, pelo menos, 3 mm.
- Nunca utilize adaptadores, fichas múltiplas e extensões. Qualquer sobrecarga pode causar um incêndio.

As superfícies acessíveis podem aquecer durante a operação.



Posicionamento

- Perigo! Nunca desmonte o seu forno microondas. Tocar em alguns dos componentes internos deste forno pode provocar lesões pessoais graves ou mesmo a morte.
- Coloque o microondas sobre uma superfície firme e plana.
- Certifique-se de que o ar pode circular livremente (ventilação suficiente) em torno do forno microondas. Certifique-se sempre de que é mantida uma distância de, pelo menos, 10 cm entre as partes laterais e a parte de trás do forno e as paredes circundantes.
- Nunca tape as aberturas de ventilação.
- Nunca remova os pés ajustáveis.
- Nunca instale o forno microondas ao pé de uma fonte de calor.
- Equipamento transmissor e receptor, como, por exemplo, rádios e televisores, podem afectar a operação do forno microondas.

Dimensões para a instalação

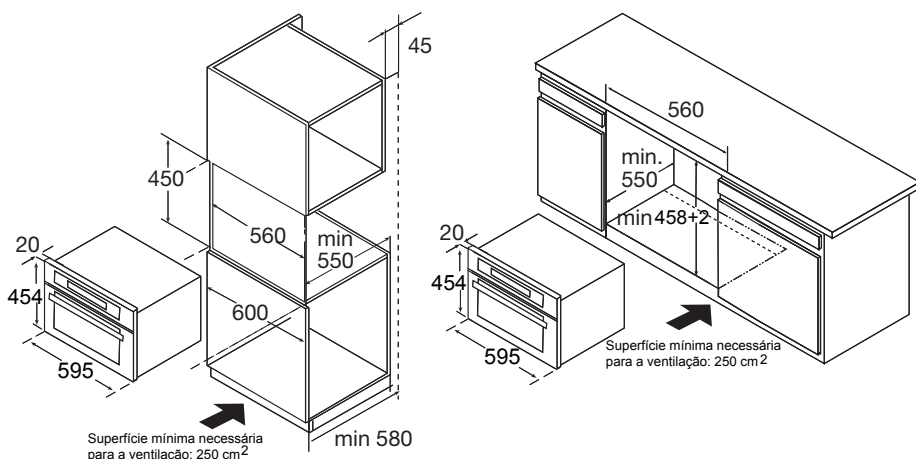

Nota: Tem sempre de ser deixado um espaço suficiente por cima do forno.

Encastre

- Nunca pegue no forno nem o transporte segurando nele pela pega da porta. A pega da porta não está apta a suportar o peso do aparelho e pode partir-se.
1. Insira cuidadosamente o forno microondas no espaço para o encastre, certificando-se de que fica devidamente centrado.
 2. Abra a porta e fixe o microondas com os parafusos fornecidos para esse efeito.

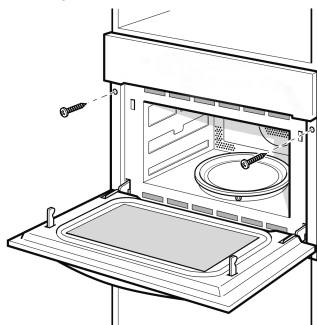

INSTALAÇÃO DO TABULEIRO

1. Verifique a posição do veio.

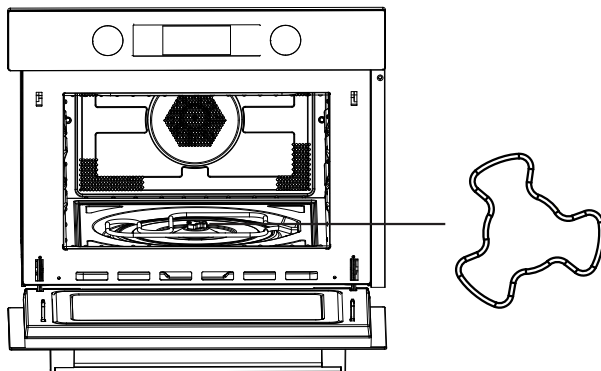

2. Ajuste o ângulo do tabuleiro; o dispositivo de rotação do tabuleiro deve ficar a apontar para um dos braços do veio.

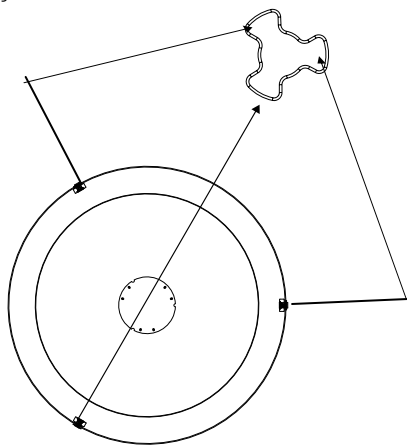

3. Insira o tabuleiro no veio e ajuste como necessário.

UTILIZAÇÃO DO FORNO

Painel de comandos e funções

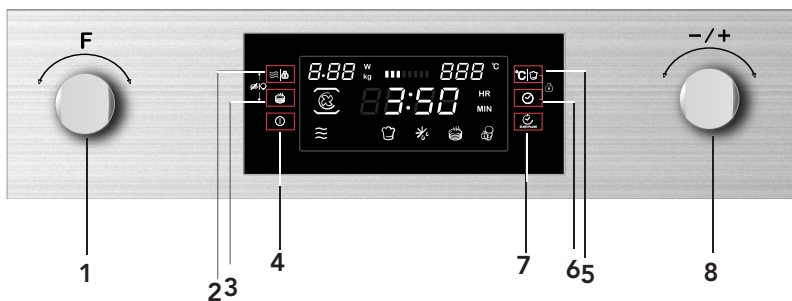

- 1) Botão de selecção da função
- 2) Tecla de selecção da potência/do peso
- 3) Tecla de pré-aquecimento rápido
- 4) Tecla de ligar/desligar
- 5) Tecla de selecção da temperatura/do menu automático
- 6) Tecla de comando do relógio
- 7) Tecla de arranque/pausa
- 8) Botão de selecção

INSTRUÇÕES DE UTILIZAÇÃO

Este forno microondas utiliza os controlos electrónicos mais modernos para ajustar os parâmetros de cozedura e, dessa forma, melhor satisfazer as suas necessidades.



1. Acertar a hora



Assim que o forno microondas é ligado, a indicação "00:00" começa a piscar no visor e é emitido um sinal sonoro.

1) Rode o botão  para acertar a hora (entre 00:00 e 23:59.)

2) Depois de ter acertado a hora pretendida, prima a tecla . Isto feito, o relógio já está certo.

Nota: 1) Se pretender alterar a hora, tem de premir e manter premida a tecla  durante 3 segundos. A hora actual deixa de ser apresentada e a indicação da hora fica a piscar no visor.

Rode o botão  para acertar a hora e prima a tecla  para confirmar.

2) Se preferir que a hora não seja apresentada no visor, prima brevemente a tecla . A hora deixa de ser apresentada no visor. Volte a premir a tecla  se quiser que a hora volte a ser apresentada no visor.

2. Modo de cozedura com microondas

1) Prima a tecla  para activar a função microondas. A indicação "01:00" fica a piscar no visor, e o ícone da função microondas ilumina-se no visor. Se não efectuar qualquer operação no prazo de 10 segundos, a potência actual será automaticamente confirmada.

2) Rode o botão  para seleccionar o tempo de cozedura. O tempo de cozedura máximo depende da potência que tiver sido regulada. Se tiver sido regulada uma potência de 900 W, o tempo de cozedura máximo será de 30 minutos; para todas as outras potências, o tempo de cozedura máximo é de 90 minutos.

3) Prima a tecla  para activar a regulação da potência do microondas.

4) Rode o botão  para regular a potência do microondas (entre 100 W e 900 W)

5) Prima a tecla  para dar início à cozedura.

NOTA: O tempo de cozedura pode ser regulado de acordo com os seguintes incrementos:

0--1 min	:	1 segundo
1--5 min	:	10 segundos
5--15 min	:	30 segundos
15--60 min	:	1 minuto
60 min	:	5 minutos

Tabela de potência de microondas











Potência de microondas	100%	80%	50%	30%	20%
Valor visualizado	900 W	700 W	450 W	300 W	100 W

A tabela que se segue mostra os níveis de potência que pode seleccionar e os tipos de alimentos a que se adequam.

Nível de potência	Tipo de alimento
900 W	- Ferver água, voltar a aquecer alimentos - Cozinhar aves, peixe, vegetais
700 W	- Aquecer alimentos já cozinhados - Cozinhar cogumelos, crustáceos - Cozinhar pratos que contenham ovos e queijo
450 W	- Cozinhar arroz, sopa
300 W	- Descongelar - Derreter chocolate e manteiga
100 W	- Descongelar alimentos sensíveis/delicados - Descongelar alimentos com uma forma irregular - Amolecer gelado - Levedar massa

Funções



Função		Modo de cozedura		
	Microondas		Microondas	Microondas Utilize o modo de cozedura microondas para cozinhar e voltar a aquecer vegetais, batatas, arroz, peixe e carne.
	Aquecer alimentos		Ar quente	Ar quente O ar quente permite-lhe preparar refeições da mesma forma que se utilizasse um forno convencional. A função microondas não é activada. É aconselhável aquecer previamente o forno antes de introduzir os alimentos.
			Grelhador com ventoinha	
			Grelhador	Grelhador O grelhador é indicado para cozinhar fatias finas de carne ou postas finas de peixe.

Função		Modo de cozedura		
	Aquecer alimentos		Ar quente + resistência inferior	Utilize esta função para assar peças grandes de carne, para cozinhar pizzas, etc.
			Cozinhar em Modo Duplo Grill	Utilize esta função para assar peças grandes de carne, para cozinhar pizzas, etc.
	Forno combinado		Ar quente	Microondas + ar quente Utilize esta função para assar rapidamente alimentos.
			Grelhador com ventoinha	Microondas + grelhador com ventoinha
			Grelhador	Microondas + grelhador Utilize este modo de cozedura para cozinhar rapidamente refeições e, ao mesmo tempo, para fazer com que os pratos adquiram um tom tostado dourado (gratinados, por exemplo). Os modos de cozedura microondas e grelhador são activados ao mesmo tempo. O modo de cozedura microondas é utilizado para cozinhar e o modo de cozedura grelhador é utilizado para tostar.
			Ar quente + resistência inferior	Utilize este modo de cozedura para assar peças grandes de carne, para cozinhar pizzas, etc.
			Cozinhar em Modo Duplo Grill	Utilize esta função para assar peças grandes de carne, para cozinhar pizzas, etc.
	Menus automáticos		P01 - P13	Menus automáticos de cozedura
	Descongelação		d01 + d02	Descongelação

3. Modo de cozedura com grelhador

1) Prima a tecla  para activar a função microondas.

2) Rode o botão  para seleccionar o modo de cozedura.

3) Rode o botão  para seleccionar o modo de cozedura com grelhador. A potência predefinida para o grelhador é o terceiro nível. Quando o modo de cozedura com grelhador é seleccionado, a indicação  ilumina-se no visor.

4) Prima a tecla  para alterar o nível de potência do grelhador.

5) Rode o botão  para seleccionar o nível 3 (MAX.), o nível 2 ou o nível 1 (MIN.).

Prima a tecla  para activar a função de regulação do tempo de cozedura. O tempo de cozedura predefinido é de 10 minutos.



6) Rode o botão  para seleccionar o tempo de cozedura para o modo de cozedura com grelhador. Pode seleccionar um tempo de cozedura máximo (MAX.) de 90 minutos.

7) Prima a tecla  para dar início à cozedura.

4. Modo de cozedura por convecção

1) Prima a tecla  para activar a função microondas.

2) Rode o botão  para seleccionar o modo de cozedura.

3) Rode o botão  para seleccionar o modo de cozedura por convecção. A indicação  ilumina-se.

A temperatura predefinida é de 180 °C.

4) Prima a tecla  para aceder ao modo de selecção da temperatura.

5) Rode o botão  para seleccionar a temperatura. A temperatura pode ser seleccionada entre 50 e 230 °C.

Prima a tecla  para activar a função de regulação do tempo de cozedura. O tempo de cozedura predefinido é de 10 minutos.

6) Rode o botão  para seleccionar o tempo de cozedura. Pode seleccionar um tempo de cozedura máximo (MAX.) de 5 horas.

7) Prima a tecla  para dar início à cozedura.

5. Modo de cozedura com grelhador e ventoinha

1) Prima a tecla  para activar a função microondas.

2) Rode o botão  para seleccionar o modo de cozedura.

3) Rode o botão  para seleccionar o modo de cozedura com grelhador e ventoinha. A temperatura predefinida é de 180 °C.

Quando o modo de cozedura com grelhador e ventoinha é seleccionado, a indicação  ilumina-se no visor.

4) Prima a tecla  para aceder ao modo de selecção da temperatura.

5) Rode o botão  para seleccionar uma temperatura entre 100 e 230 °C.

As temperaturas seleccionáveis são as seguintes: 100, 105, 110, 115, 120, 125, 130, 135, 140, 145, 150, 155, 160, 165, 170, 175, 180, 185, 190, 195, 200, 205, 210, 215, 220, 225, 230.

Prima a tecla  para activar a função de regulação do tempo de cozedura. O tempo de cozedura predefinido é de 10 minutos.

6) Rode o botão  para seleccionar o tempo de cozedura. Pode seleccionar um tempo de cozedura máximo (MAX.) de 5 horas.

7) Prima a tecla  para dar início à cozedura.

6. Modo de cozedura por convecção + resistência inferior

1) Prima a tecla  para activar a função microondas.

2) Rode o botão  para seleccionar o modo de cozedura.

3) Rode o botão  para seleccionar o modo de cozedura por convecção + resistência inferior.

A temperatura predefinida é de 180 °C.

Quando o modo de cozedura por convecção + resistência inferior é seleccionado, a indicação

 ilumina-se no visor.

4) Prima a tecla  para aceder ao modo de selecção da temperatura.

5) Rode o botão  para seleccionar uma temperatura entre 100 e 230 °C. As temperaturas seleccionáveis são as seguintes: 100, 105, 110, 115, 120, 125, 130, 135, 140, 145, 150, 155, 160, 165, 170, 175, 180, 185, 190, 195, 200, 205, 210, 215, 220, 225, 230.

Prima a tecla  para activar a função de regulação do tempo de cozedura. O tempo de cozedura predefinido é de 10 minutos.



6) Rode o botão  para seleccionar o tempo de cozedura. Pode seleccionar um tempo de cozedura máximo (MAX.) de 5 horas.

7) Prima a tecla  para dar início à cozedura.

7. Cozinhar em Modo Duplo Grill

1) Pressione o botão  para ativar a função do micro-ondas.

2) Rode  para seleccionar o modo de cozinhar.

3) Rodar  para seleccionar o modo grill.  indicador irá se ligar quando a função grill é seleccionado.



4) Pressione  para seleccionar o modo de de configuração do tempo. O tempo padrão é de 10 minutos.



5) Rodar  para seleccionar o tempo de cozimento do duplo grill. O tempo máximo é de 90 minutos.

6) Pressione o botão  para começar a cozinhar.

8. Modo de cozedura microondas + grelhador

1) Prima a tecla  para activar a função microondas.

2) Rode o botão  para seleccionar o modo de cozedura combinado. As indicações  iluminam-se no visor.

3) Rode o botão  para seleccionar o modo de cozedura. O nível de potência predefinido é o nível 3. Quando o modo de cozedura microondas + grelhador é seleccionado, a indicação  ilumina-se no visor.

4) Prima a tecla  para aceder ao modo de selecção da temperatura.

5) Rode o botão  para seleccionar a potência.

6) Prima a tecla  para activar a selecção da potência. A potência predefinida é 300 W

7) Rode o botão  para seleccionar uma das potências 700 W, 450 W, 300 W e 100 W.



8) Prima a tecla  para activar a função de regulação do tempo de cozedura. O tempo de cozedura predefinido é de 10 minutos.



9) Rode o botão  para seleccionar o tempo de cozedura. Pode seleccionar um tempo de cozedura máximo (MAX.) de 90 minutos.

10) Prima a tecla  para dar início à cozedura.

9. Modo de cozedura microondas + convecção

1) Prima a tecla  para activar a função microondas.

2) Rode o botão  para seleccionar o modo de cozedura. As indicações  iluminam-se no visor.

3) Rode o botão  para seleccionar o modo de cozedura por convecção. A temperatura predefinida é de 180 °C. A indicação  ilumina-se.

4) Prima a tecla  para aceder ao modo de selecção da temperatura.

5) Rode o botão  para seleccionar uma temperatura entre 50 e 230 °C.

6) Prima a tecla  para activar a selecção da potência. A potência predefinida é 300 W

7) Rode o botão  para seleccionar uma das potências 700 W, 450 W, 300 W e 100 W.



8) Prima a tecla  para activar a função de regulação do tempo de cozedura. O tempo de cozedura predefinido é de 10 minutos.

9) Rode o botão  para seleccionar o tempo de cozedura para o modo de cozedura com grelhador. Pode seleccionar um tempo de cozedura máximo (MAX.) de 90 minutos.

10) Prima a tecla  para dar início à cozedura.

10. Modo de cozedura microondas + grelhador com ventoinha

1) Prima a tecla  para activar a função microondas.

2) Rode o botão  para seleccionar o modo de cozedura combinado. As indicações  iluminam-se no visor.

3) Rode o botão  para seleccionar o modo de cozedura. A temperatura predefinida é de 180 °C. Quando o modo de cozedura microondas + grelhador com ventoinha é seleccionado, a

indicação  ilumina-se no visor.

4) Prima a tecla  para aceder ao modo de selecção da temperatura.

5) Rode o botão  para seleccionar uma temperatura entre 100 e 230 °C.

6) Prima a tecla  para activar a selecção da potência. A potência predefinida é 300 W

7) Rode o botão  para seleccionar uma das potências 700 W, 450 W, 300 W e 100 W.



8) Prima a tecla  para activar a função de regulação do tempo de cozedura. O tempo de cozedura predefinido é de 10 minutos.



9) Rode o botão  para seleccionar o tempo de cozedura para o modo de cozedura com grelhador. Pode seleccionar um tempo de cozedura máximo (MAX.) de 90 minutos.

10) Prima a tecla  para dar início à cozedura.

11. Modo de cozedura microondas + resistência inferior + convecção

1) Prima a tecla  para activar a função microondas.

2) Rode o botão  para seleccionar o modo de cozedura combinado. As indicações  iluminam-se no visor.

3) Prima o botão  para seleccionar o modo de cozedura por convecção. A temperatura predefinida é de 180 °C. Quando o modo de cozedura microondas + resistência inferior + convecção é seleccionado, a indicação  ilumina-se no visor.

4) Prima a tecla  para aceder ao modo de selecção da temperatura.

5) Prima o botão  para seleccionar uma temperatura entre 100 e 230 °C.

6) Prima a tecla  para activar a selecção da potência. A potência predefinida é 300 W











7) Prima o botão  para seleccionar uma das potências 700 W, 450 W, 300 W e 100 W.

8) Prima a tecla  para activar a função de regulação do tempo de cozedura. O tempo de cozedura predefinido é de 10 minutos.

9) Prima o botão  para seleccionar o tempo de cozedura para o modo de cozedura com grelhador. Pode seleccionar um tempo de cozedura máximo (MAX.) de 90 minutos.









10) Prima a tecla  para dar início à cozedura.

12. Micro-ondas + Cozinhar em Modo Duplo Grill

- 1) Pressione o botão  para ativar a função do micro-ondas.
- 2) Rodar  para seleccionar o modo combinação.  irá se ligar.
- 3) Rodar  para seleccionar o modo.  indicador irá se ligar quando a função grill é seleccionado.
- 4) Pressione  para seleccionar a potência. A potência padrão é de 300W.
- 5) Rodar  para seleccionar 700 W, 450 W, 300 W e 100W.
- 6) Pressione  para seleccionar o modo de ajuste do tempo. O tempo padrão é de 10 minutos.
- 7) Pressione  para seleccionar o tempo de cozimento. O tempo máximo é de 90 minutos.
- 8) Pressione o botão  para começar a cozinhar.

13. Menus automáticos

Tem 15 menus automáticos de cozedura à sua disposição. Só tem de seleccionar o menu e de regular o peso. A potência, o tempo de cozedura e a temperatura já estão predefinidos.

- 1) Prima a tecla  para activar a função microondas.
- 2) Rode o botão  para seleccionar o modo de cozedura. A indicação  ou  ilumina-se quando é seleccionada a função de menus automáticos. No visor são apresentados o tempo de cozedura, o peso e o primeiro número do menu automático.
- 3) Rode o botão  para seleccionar o menu automático. No visor é apresentada a indicação correspondente ao menu automático d01,d02 ou P01... P13.
- 4) Prima a tecla .
- 5) Rode o botão  para seleccionar o peso.
- 6) Prima a tecla  para dar início à cozedura.





Menu	Categoria	Item
d01 (descongelção)**	Carne, aves e peixe	Quando ouvir um sinal sonoro, isso significa que o forno microondas combinado interrompeu o seu funcionamento. Vire os alimentos e prima a tecla arranque/pausa para o programa de descongelação prosseguir.
d02 (descongelção)**	Pão, bolos e frutas	
P01**	Vegetais	Vegetais frescos
P02**	Acompanhamentos	Batatas – descascadas/cozinhadas
P03*	Acompanhamentos	Batatas - assadas Quando ouvir um sinal sonoro, vire os alimentos. O forno microondas combinado inicia a fase seguinte automaticamente.
P04	Aves/peixe	Pedaços de aves/postas de peixe Quando ouvir um sinal sonoro, vire os alimentos. O forno microondas combinado inicia a fase seguinte automaticamente.
P05*	Pastelaria	Bolo
P06*	Pastelaria	Tarte de maçã
P07*	Pastelaria	Quiche
P08**	Voltar a aquecer	Bebidas/sopa
P09**	Voltar a aquecer	Refeição já servida num prato
P10**	Voltar a aquecer	Molho/guisado/prato
P11*	Refeições pré-cozinhadas	Piza congelada
P12*	Refeições pré-cozinhadas	Batatas pré-cozinhadas para forno Quando ouvir um sinal sonoro, vire os alimentos. O forno microondas combinado inicia a fase seguinte automaticamente.
P13*	Refeições pré-cozinhadas	Lasanha congelada

- Os menus assinalados com um * têm uma fase de pré-aquecimento. Durante o pré-aquecimento, a contagem do tempo de cozedura é interrompida e o símbolo de pré-aquecimento ilumina-se. Concluída a fase de pré-aquecimento, ouvirá um sinal sonoro e, no visor, o símbolo de pré-aquecimento fica a piscar.
- Os menus assinalados com dois ** só utilizam a função microondas.

14. Função de pré-aquecimento



A função de pré-aquecimento pode ser activada depois de ter seleccionado um dos seguintes modos de cozedura:



por convecção, grelhador com ventoinha, resistência inferior + convecção, microondas + convecção, microondas+grelhador com ventoinha e microondas + resistência inferior + convecção.

- 1) Prima a tecla . O ícone do pré-aquecimento ilumina-se no visor.
- 2) Prima a tecla  para dar início ao pré-aquecimento. Para interromper o pré-aquecimento só tem de abrir a porta do forno ou de premir a tecla .
- 3) Uma vez atingida a temperatura seleccionada, o forno emite três sinais sonoros e o ícone de reaquecimento fica a piscar no visor.
- 4) Abra a porta do forno, introduza os alimentos no forno e feche a porta.
- 5) Prima a tecla  para dar início à cozedura; o ícone de pré-aquecimento apaga-se. Se não premir a tecla  o forno assume automaticamente o modo de acerto da hora.



Nota: A função de pré-aquecimento só funciona se já tiver seleccionado um dos modos de cozedura acima. Durante o pré-aquecimento, a função de microondas está desligada.

15. Função de bloqueio para protecção de crianças

Bloquear: No modo de espera, prima simultaneamente as teclas  e ; o forno emite um sinal sonoro prolongado, que assinala a activação do bloqueio de protecção de crianças e no visor a indicação  ilumina-se.

Desbloquear: No modo de espera, prima simultaneamente as teclas  e  durante 3 segundos; o forno emite um sinal sonoro prolongado, que assinala a desactivação do bloqueio de protecção de crianças e no visor a indicação  apaga-se.

16. Controlo da luz do forno e do prato rotativo

Durante os modos de cozedura microondas, grelhador e cozedura combinada, pode activar o controlo da luz do forno e do modo de funcionamento do prato rotativo premindo simultaneamente as teclas  e .

Modo de cozedura	Modo predefinido	Modo seleccionável
Microondas	Prato rotativo a rodar, luz do forno acesa	Prato rotativo a rodar, luz do forno apagada
Grelhador	Prato rotativo a rodar, luz do forno acesa	Prato rotativo fixo, luz do forno apagada
Combinado	Prato rotativo a rodar, luz do forno acesa	Prato rotativo fixo, luz do forno apagada

17. Especificações do visor

(1) No modo de selecção, as selecções efectuadas são automaticamente assumidas depois de decorridos 10 segundos se não for introduzido qualquer outro comando.

Excepção: primeiro acerto da hora.

(2) As modificações introduzidas são assumidas depois de decorridos 3 segundos.

(3) No modo de selecção ou de pausa do forno, menus automáticos e programa de descongelação incluídos, o forno desliga-se automaticamente se não for introduzido qualquer comando num prazo de 15 minutos.

(4) A lâmpada do forno permanece acesa enquanto a porta do forno estiver aberta.

(5) Se a porta do forno for aberta durante a cozedura, é necessário premir a tecla  para que a cozedura dos alimento prossiga.

Detecção e resolução de problemas

Normal.	
O forno microondas interfere com a recepção de TV	A recepção de rádio e de TV podem sofrer interferências quando o forno microondas está a trabalhar. Estas interferências são semelhantes às provocadas por pequenos electrodomésticos como, por exemplo, uma batedeira, um aspirador ou uma ventoinha. Isso é normal.
A luz do forno está menos intensa	No modo de cozedura com microondas com uma potência baixa, a luz do forno pode ficar menos intensa. Isso é normal.
Acumula-se vapor junto da porta e sai ar quente pelas aberturas de ventilação	Durante a cozedura dos alimentos, eles podem libertar vapor. A maior parte deste vapor sai pelas aberturas de ventilação. Mas parte deste vapor pode acumular-se ao pé de superfícies mais frias, como, por exemplo, a porta do forno. Isso é normal.
O forno foi ligado inadvertidamente, sem que tivessem sido colocados quaisquer alimentos no seu interior	O forno nunca pode ser ligado sem ter quaisquer alimentos no seu interior. Uma ligação do forno sem alimentos no seu interior é extremamente perigosa.

Problema	Causa provável	Resolução
Não consegue ligar o forno	(1) O cabo de alimentação do forno não foi ligado correctamente.	Desligue o cabo de alimentação da tomada, espere 10 segundos, e volte a ligá-lo.
	(2) O fusível rebentou ou o disjuntor disparou	Substitua o fusível ou rectifique a posição do disjuntor (reparação a ser feita por técnicos qualificados do fabricante).
	(3) A tomada não funciona	Experimente ligar outro electrodoméstico à mesma tomada.
O forno não aquece	(4) A porta do forno está mal fechada.	Feche bem a porta do forno.

SERVIÇOS DE ASSISTÊNCIA AOS CLIENTES Se não conseguir identificar a causa do problema de funcionamento: desligue o aparelho (não tente reparar) e contacte o Serviço de Assistência Técnica. **NÚMERO DE SÉRIE DO APARELHO.** Onde posso encontrá-lo? É importante que indique ao Serviço de Assistência Técnica o código do seu produto e o número de série (é um código de 16 algarismos que inicia com o número 3); este encontra-se no certificado de garantia ou na chapa de identificação afixada no aparelho. Assim evita-se de fazer perder tempo aos técnicos, principalmente (e muito significativo) economizando nos custos de chamada de assistência.



Este aparelho este em conformidade com a Directiva Europeia 2002/96/CE relativa Eliminação de Equipamento Eléctrico e Electrónico (WEEE). Assegurando que este aparelho seja eliminado de modo correcto, evitará consequências potencialmente negativas para o meio ambiente e a saúde humana, as quais poderão ser provocadas por uma eliminação imprópria deste aparelho. O símbolo no aparelho indica que este não deve ser deitado juntamente com o lixo doméstico. Este aparelho deve ser entregue a um centro de recolha diferenciada para reciclagem de equipamento eléctrico e electrónico. A eliminação efectuada de acordo com as normas de lei locais em vigor em matéria de protecção do ambiente. Para mais informações acerca do tratamento, recuperação e reciclagem deste produto, por favor contacte as entidades locais, o serviços de recolha de lixos ou o comerciante onde adquiriu o aparelho.



Four à micro-ondes

MANUEL D'INSTRUCTIONS

MODELE: CA4MWNBB6N
CA4MWNSB6N

Avant d'utiliser le four à micro-ondes lire attentivement ces instructions et les conserver précieusement.

Si vous suivez les instructions décrites ci-après, votre four vous garantira un service excellent pendant de longues années.

CONSERVER CES INSTRUCTIONS AVEC SOIN

PRECAUTIONS AFIN D'ÉVITER D'ÉVENTUELLES EXPOSITIONS EXCESSIVES À L'ÉNERGIE DES MICRO-ONDES.

(a) Ne jamais faire fonctionner le four avec la porte ouverte, ceci pourrait provoquer une exposition dangereuse à l'énergie du micro-onde. Important: ne pas forcer ou rompre les fermetures de sécurité.

(b) Ne positionner aucun objet entre la partie antérieure du four et la porte, ne pas laisser s'accumuler des résidus de graisses ou de détergents sur les surfaces des joints d'étanchéité.

(c) ATTENTION: si la porte ou le joint sont endommagés, le four ne doit pas être utilisé tant que n'est pas effectuée la réparation par un personnel compétent.

INDEX

Si l'appareil n'est pas bien nettoyé, la surface externe peut être endommagée et donc réduire la durée de l'appareil ou encore l'exposer à des situations dangereuses.

Spécificités techniques

Modèles	CA4MWNBB6N CA4MWNSB6N
Tension standard de l'appareil	230V~50Hz
Puissance nominale en entrée (Microonde)	1650 W
Puissance nominale en sortie (Microonde)	900 W
Puissance nominale en entrée (Grill)	1750 W
Puissance d'entrée nominale (Convection)	1750 W
Capacité volumétrique du four	44 L
Diamètre du plat tournant	Ø 360 mm
Dimensions externes	595 x 568 x 454 mm
Poids net	Circa 36 kg

Données de faible consommation d'électricité selon le règlement (UE) 2023/826 de la Commission.

Condition	Consommation d'électricité	Laps de temps après lequel l'équipement atteint automatiquement la condition
Mode veille avec affichage d'une information ou d'un état	0,8 W	20 min

AVERTISSEMENTS IMPORTANTS POUR VOTRE SECURITE ATTENTION

Afin de diminuer le risque d'incendie, court-circuit, dommages aux personnes ou exposition excessive à l'énergie des micro-ondes durant l'utilisation de l'appareil, nous vous conseillons de suivre les précautions de base suivantes:

- 1.Attention: Liquides ou autres aliments ne doivent pas être réchauffés dans des flacons fermés hermétiquement car ils sont susceptibles d'exploser.
- 2.Attention: il est dangereux pour tout personnel non spécialisé de démonter la couverture de protection prévue pour garantir la protection contre l'exposition à l'énergie à micro-ondes.
- 3.Attention: Ne permettez l'utilisation du four à des enfants qu'après leur avoir donné les instructions appropriées pour une correcte utilisation et les avoir mis en garde contre les risques encourus en cas d'une utilisation inappropriée.
- 4.Attention: Quand le four est utilisé en mode combiné, les enfants ne peuvent l'utiliser qu'en présence d'un adulte ceci en raison de la température émise (seulement pour le modèle avec grill)
5. Utilisez seulement des ustensiles appropriés pour l'utilisation du four à micro-ondes.
6. Le four doit être nettoyé régulièrement , tout dépôt d'aliment doit être éliminé.
7. Lire et suivre les données spécifiques "Précautions afin d'éviter d'éventuelles expositions excessives à l'énergie à micro-ondes ".
8. Quand vous réchauffez des aliments en récipients de plastique ou en carton, contrôler le four en raison du risque d'incendie.

9. Si vous constatez la présence de fumée, éteindre ou débrancher la prise de courant et laisser la porte du four fermée afin d'étouffer toutes flammes éventuelles.
10. Ne pas cuire de façon excessive les aliments.
11. Ne jamais utiliser la cavité du four comme récipient. Ne pas laisser des produits comme du pain, des biscuits à l'intérieur du four.
12. Retirer les fermetures en métal ou poignées métalliques des récipients de métal ou de carton avant de les mettre dans le four.
13. Installer et positionner le four selon les instructions fournies pour l'installation.
14. Les oeufs durs ou avec leur coquille ne doivent être réchauffés dans le four à micro-ondes parce qu'ils sont susceptibles de provoquer une explosion même une fois la cuisson terminée.
15. Utiliser cet appareil seulement selon l'usage indiqué par le présent manuel d'instructions. Ne jamais utiliser de produits ou vapeurs corrosives dans cet appareil électroménager. Ce four est spécifiquement conçu pour réchauffer. Il n'est pas étudié pour des utilisations industrielles ou en laboratoire.
16. Si le fil d'alimentation fourni est endommagé, il doit être substitué par le fabricant, par son service d'entretien ou par une personne qualifiée ceci afin de prévenir toutes situations dangereuses.
17. Ne jamais stocker ou utiliser cet appareil à l'extérieur.
18. Ne pas utiliser ce four à proximité d'eau, dans un évier humide ou près d'une piscine.
19. La température des surfaces accessibles pourrait être élevée durant le fonctionnement du four. Tenir le fil d'alimentation loin de toute source de chaleur et en aucun cas ne jamais couvrir le four.
20. Ne jamais laisser le fil d'alimentation suspendu sur le bord d'une table ou d'un plan de travail.

21. La non observation des conditions normales d'entretien pourrait endommager les surfaces, causer une réduction de la durée de vie de l'appareil mais aussi provoquer des situations dangereuses.
22. Le contenu de biberons ou les flacons d'aliments pour bébés doivent être mélangés ou agités et la température de ces derniers doit être contrôlée afin d'éviter toutes brûlures.
23. Le réchauffement à micro-ondes de boissons peut provoquer un processus d'ébullition retardée, par conséquent, faire attention quand vous manipulez le flacon.
24. Cet appareil n'est pas destiné à être utilisé par des personnes (y compris les enfants) dont les capacités physiques, sensorielles ou mentales sont réduites, ou ayant un manque d'expérience et de connaissances, à moins qu'elles n'aient été formées à l'utilisation de l'appareil, par une personne responsable de leur sécurité.
25. Les enfants doivent être surveillés pour s'assurer qu'ils ne jouent pas avec l'appareil.
26. Le four micro-onde ne doit pas être placé à l'intérieur des compartiments prévus au stockage de la nourriture, sauf s'ils sont recommandés par le fabricant.
27. L'appareil n'est pas destiné à fonctionner avec un minuteur externe ou un système de contrôle externe.
28. Avertissement: il convient de débrancher l'appareil pour changer l'ampoule afin d'éviter la possibilité d'une électrocution.
29. Les parties accessibles peuvent devenir chaudes pendant l'utilisation. Les jeunes enfants doivent être tenus à l'écart.
30. Le tiroir de rangement peut devenir chaud.
31. Ne pas utiliser de produit de nettoyage abrasif et un racloir métallique pour nettoyer la porte verre du micro-onde qui peuvent rayer la surface et briser la verre.
32. Pendant l'utilisation l'appareil devient chaud. Faites attention à éviter de toucher les éléments chauds à l'intérieur du micro-onde.
33. Utilisez seulement la température recommandée pour le four (pour les fours équiper d'une sonde de température).

34. Positionner la partie arrière du micro-ondes contre un mur.

35. Cet appareil peut être utilisé par des enfants de l'âge de 8 ans et plus et les personnes à capacités physiques, sensorielles ou mentales réduites ou qui n'ont pas d'expérience et des connaissances en rapport, si elles ont été supervisées et formées sur l'utilisation de cet appareil en toute sécurité et qu'elles ont compris les risques possibles. Les enfants ne doivent pas jouer avec l'appareil. Le nettoyage et l'entretien par l'utilisateur ne doit pas être effectués par les enfants sans surveillance.

36. Gardez l'appareil et son cordon d'alimentation hors de la portée des enfants de moins de 8 ans.

37. En cas de dégagement de fumée, éteignez ou débranchez l'appareil et gardez la porte fermée afin d'étouffer les flammes

38. Cet appareil est conçu pour usages domestiques et d'autres usages analogues tels que:

- les zones de cuisine du personnel dans les magasins, bureaux et autres environnements de travail;
- par les clients dans les hôtels, motels et autres environnements de résidence;
- les fermes;
- les environnements de chambre d'hôte.

39. AVERTISSEMENT: L'appareil et ses accessoires se chauffent pendant le fonctionnement. Il faut veiller à éviter de toucher les pièces chauffantes. Les enfants de moins de 8 ans doivent être tenus à l'écart ou surveillés en permanence.

40. Le four à micro-ondes doit être utilisé avec la porte décorative ouverte. (Pour les fours avec une porte décorative.)

41. Il est interdit d'utiliser le nettoyeur à vapeur.

42. La surface du tiroir de rangement peut être chaude.

43. N'utilisez pas de produits nettoyants abrasifs ou de grattoirs métalliques pour nettoyer la vitre de la porte du four car ils peuvent rayer la surface, ce qui peut briser la vitre.

LISEZ ATTENTIVEMENT ET CONSERVEZ POUR RÉFÉRENCE ULTÉRIEURE

Instructions pour diminuer le risque de dommages aux personnes

Installation de la prise de terre

DANGER

Danger de décharge électrique

Toucher certains composants internes peut provoquer d'importants dommages aux personnes ou la mort. Ne jamais démonter l'appareil.

ATTENTION

Danger de décharge électrique Une utilisation incorrecte de la prise de terre peut provoquer une décharge électrique. Ne pas connecter au réseau électrique tant que l'appareil n'est pas correctement installé avec l'installation d'une prise de terre.

Pour diminuer le risque de dommages aux personnes
Connexion de la mise à terre

NETTOYAGE

S'assurer que le four est débranché du réseau électrique.

1. Après utilisation, nettoyer les surfaces internes du four avec un chiffon légèrement humide.
2. Nettoyer correctement les accessoires avec de l'eau savonneuse.
3. Le cadre de la porte, le joint d'étanchéité et les parties connexes doivent être nettoyés si besoin, avec de l'eau savonneuse. Cet appareil électroménager doit être relié à la prise de terre. En cas de court-circuit électrique, la terre diminue le risque de décharge électrique fournissant une voie de sortie au courant électrique. Cet appareil est fourni avec un fil d'alimentation doté d'un fil de terre et d'une fiche de branchement avec terre. La fiche doit être insérée dans une prise de courant correctement installée et donc dotée

d'une liaison avec la terre. Contactez un électricien qualifié au cas où vous ne comprenez pas correctement les instructions pour la mise à terre ou au cas où vous avez un doute sur l'exactitude de la connexion à la terre de l'appareil . Au cas où il est nécessaire d'utiliser une rallonge, utiliser uniquement une rallonge à trois sorties comprenant une fiche bipolaire avec cannelure pour la mise à terre ainsi que 2 contacts pour la mise à terre. Une fiche bipolaire munie d'un contact pour la terre est appropriée pour la prise du four.

Le fil électrique fourni avec l'appareil est délibérément court afin de diminuer la possibilité de trébucher ou de l'arracher de la prise, risques possibles avec un fil plus long:

- 1) La tension nominale indiquée sur le fil ou sur la rallonge devraient être au moins équivalents à la tension nominale de l'appareil.
- 2) La rallonge doit être un fil à trois sorties avec mise à terre.
- 3) Le fil long doit être mis de façon à ne pas pendre du plan de travail ou de la table, doit être éloigné de la portée des enfants qui pourraient le tirer ou trébucher de façon impromptue.

USTENSILES

ATTENTION

Risque de dommages aux personnes

Il est dangereux d'effectuer, sans une compétence spécifique, des réparations ou opérations d'entretien prévoyant le démontage du couvercle prévu pour garantir la protection à l'exposition de l'énergie à micro-ondes.

Se référer aux instructions du paragraphe "Matériaux qui peuvent être utilisés dans le four à micro-ondes ou qui doivent être évités dans le four à micro-ondes." Certains ustensiles non métalliques peuvent être non appropriés pour l'utilisation du four à micro-ondes.

En cas de doute, il est possible d'essayer l'ustensile en question suivant la procédure suivante.

Test des ustensiles:

1. Remplir un récipient spécial pour micro-ondes avec une tasse d'eau froide (250ml) et y mettre l'ustensile en question.
2. Cuire à température maximale durant 1 minute.
3. Toucher avec précaution l'ustensile. Si l'ustensile vide est chaud, ne pas l'utiliser pour la cuisson à micro-ondes.
4. Ne jamais dépasser le temps de cuisson d'une minute.

Matériaux qui peuvent être utilisés dans le four à micro-ondes

Récipients en terre cuite	Suivre les instructions du producteur. Le fond du récipient en terre cuite doit être positionné à au moins 3/16 de pouce (5mm) au dessous du plat tournant. Une utilisation incorrecte pourrait provoquer la rupture du plat tournant.
Assiettes de table	Seulement celles appropriées pour l'utilisation dans un four à micro-ondes. Suivre les instructions du producteur. Ne pas utiliser des plats cassés ou ébréchés.
Flacons en verre	Oter toujours le couvercle. Utiliser seulement pour réchauffer les aliments jusqu'à tant qu'ils soient chauds. Certains récipients en verre ne sont pas résistants à la chaleur et pourraient donc se casser.
Produits en verre	Utiliser seulement des produits en verre résistants à la chaleur et appropriés pour l'utilisation au four. S'assurer qu'ils ne comportent pas des bords en métal. Ne pas utiliser des plats cassés ou ébréchés.
Sachets pour la cuisson au four	Suivre les instructions du producteur. Ne pas fermer avec des fermetures métalliques. Faire des entailles pour laisser s'échapper la vapeur.
Tasses et plats en plastique	Cuire ou réchauffer pour des temps très courts. Ne pas s'éloigner du four durant la cuisson.

Serviettes en papier	Utiliser pour couvrir les aliments pendant le réchauffement afin d'absorber la graisse éventuelle. Utiliser et contrôler seulement pour des temps de cuisson brefs.
Papier sulfurisé	Utiliser comme couverture pour prévenir éclaboussures ou pour couvrir la vapeur .
Plastique	Seulement plastique appropriée pour le four à micro-ondes. Suivre les instructions du producteur. Doit être indiquée "compatible pour micro-ondes". Certains récipients en plastique ramollissent quand les aliments réchauffent. Les sacs et sachets pour la cuisson et sacs en plastique fermés hermétiquement doivent être troués comme indiqué sur l'emballage même
Pellicule transparente	Seulement celle appropriée pour l'utilisation au four à micro-ondes. L'utiliser pour couvrir les aliments durant la cuisson afin de maintenir l'humidité. S'assurer que la pellicule transparente n'entre pas en contact avec les aliments.
Thermomètres	Seuls ceux appropriés pour l'utilisation des fours à micro-ondes (thermomètres pour viandes et gâteaux).
Papier oléagineux	Utiliser pour couvrir les aliments et prévenir les débordements et maintenir l'humidité. .

Matériaux à éviter dans les fours à micro-ondes

Barquettes en aluminium	Peut provoquer la formation d'un arc. Transvaser les aliments dans des plats appropriés pour l'utilisation en fours à micro-ondes.
Récipients pour aliments en carton avec poignée en métal	Peut provoquer la formation d'un arc. Transvaser les aliments dans des plats appropriés pour l'utilisation au four à micro-ondes..
Ustensiles en métal	Le métal protège les aliments de l'énergie à micro-ondes. Le métal peut provoquer la formation d'un arc .
Fermetures en métal	Peut provoquer la formation d'un arc et pourrait causer un incendie à l'intérieur du four.
Sachets en papier	Pourrait provoquer un incendie à l'intérieur du four.
Récipients en polystyrène ou polyuréthane	Les récipients pourraient fondre ou contaminer le liquide contenu lorsqu'ils sont exposés à de hautes températures.
Bois	Le bois sèche quand est utilisé dans les fours à micro-ondes et pourrait casser ou se fendre.

INSTALLER VOTRE FOUR

Noms des composants et des accessoires du four.

Extraire le four de l'emballage ainsi que les accessoires qui se trouvent à l'intérieur du four.:

1 Plateau tournant en émail

1 Manuel d'instructions

1 axe de fixation pour le plateau tournant

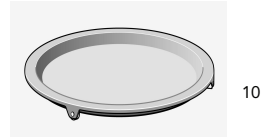
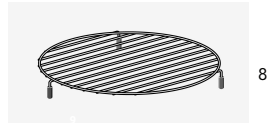
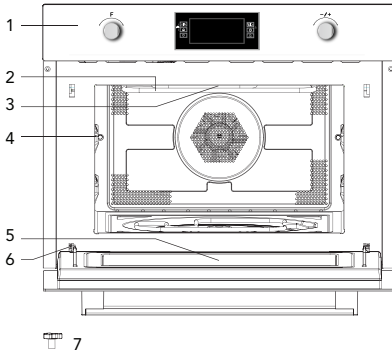

1. Panneau de commandes
2. Gril
3. Ampoule
4. Niveau
5. Porte en verre
6. Charnières
7. Axe du plateau tournant

8. Support gril court
9. Support gril haut
10. Plat récolte sauce

Installation du plat tournant

Partie inférieure

Plateau tournant —
en émail

Axe du plateau
tournant

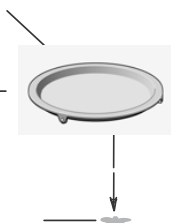

- Ne jamais positionner le plateau en émail à l'envers. Le plat en verre ne doit jamais être bloqué.
- Le plateau tournant en émail doit toujours être utilisés pendant la cuisson sur son axe.
- Les aliments et récipients doivent toujours être positionnés sur le plateau en émail durant la cuisson.
- Si le plat tournant en émail devaient se fissurer ou se casser, contacter le centre d'assistance le plus proche.

Informations importantes sur l'installation

- Cet appareil N'EST PAS prévu pour un usage commercial .
- Veuillez respecter les instructions d'installation fournis et notez qu'il est conseillé que cet appareil soit installé par une technicien qualifié.
- L'appareil est fourni avec une prise et ne doit être branché à une prise terre correctement installée.
- Seul un électricien qualifié peut installer la prise et connecter les câbles. Si la prise n'est pas accessible suite à l'installation, un appareil de déconnexion multipolaire doit être présent à côté de l'installation avec une distance d'isolation d'au moins 3mm.
- Ne pas utiliser d'adaptateurs, de multiprises ni de rallonge. Un excès de charge peut entraîner un risque d'incendie

La surface accessible pourrait être chaude durant le fonctionnement.



Encastrement

- Attention! Ne pas démonter l'appareil. Toucher les composants internes de cet appareil peut causer des dommages graves ou la mort.
- Positionner le micro-onde sur une surface plane.
- Vérifier qu'il y a suffisamment d'aération pour ventiler le four micro-onde. Au fond et sur les côtés, laisser au moins 10cm de vide.
- Ne pas couvrir les aérations de l'appareil.
- Les pieds ajustables ne devront pas être enlevés.
- Ne pas placer le micro-onde proche d'une source de chaleur.
- Les appareils de transmission et d'émission tel que les radios et les télévisions peut affecter l'utilisation du four micro-onde.

Dimensions d'encastrement

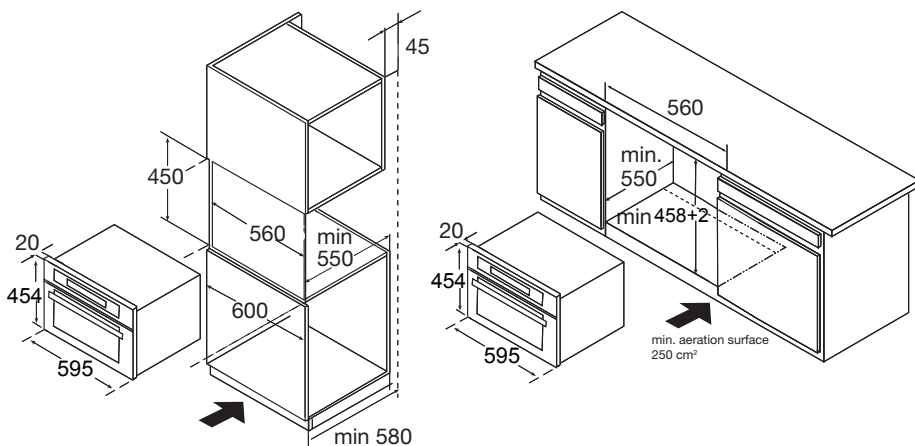

Superficie minimum requise pour la ventilation 250 cm²

Note: Il devra avoir un espace au dessus du four.

Encastrement

- Ne pas tenir ou transporter l'appareil par la poignée de la porte. La poignée de la porte ne peut pas supporter le poids de l'appareil et elle pourrait se casser
1. Poussez avec précaution le micro-onde dans la niche d'encastrement, vérifiez qu'il soit bien centré.
 2. Ouvrez la porte et fixer le micro-onde avec les vis fournis.

Installation du plateau tournant

1. Contrôle de la position de l'axe.

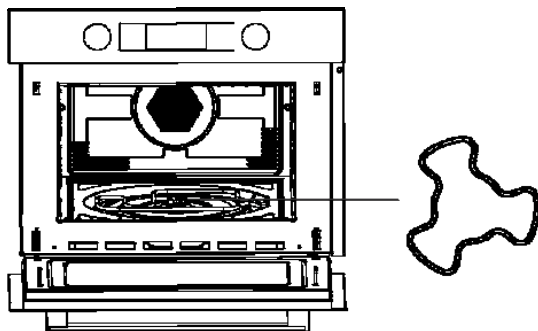

2. Ajustement de l'angle du plateau.

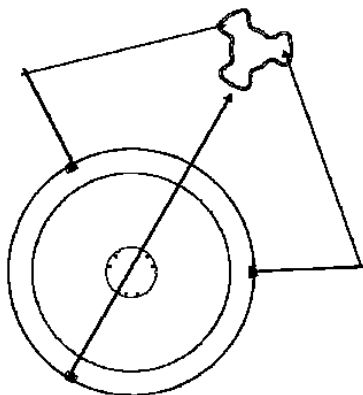

3. Mettre le plateau sur l'axe et ajuster doucement.

Fonctionnement

Bandeau de commande et caractéristiques

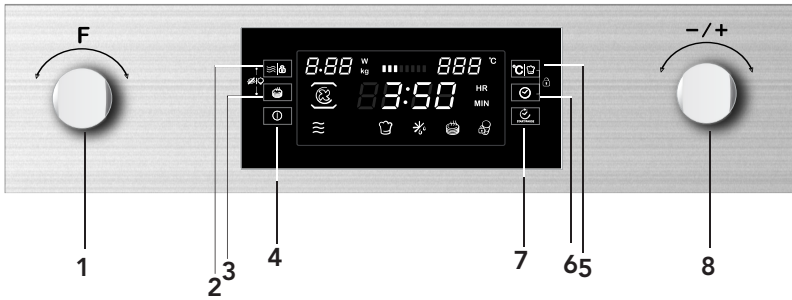



- 1) Manettes des fonctions
- 2) Bouton de Puissance/Poid
- 3) Bouton de préchauffage rapide
- 4) Bouton On/Off
- 5) Bouton de
Temperature/Automenue
- 6) Bouton de l'heure
- 7) Bouton Start/Pause
- 8) Manette de sélection

Instructions d'utilisation



Ce four micro-onde utilise un contrôle électronique moderne pour ajouter les paramètres de cuisson pour mieux répondre à vos besoins de cuisson.



1. Réglage de l'horloge

Branchez le four micro-onde, l'écran va afficher "0:00" et le four va sonner une fois.

- 1) Tourner la manette  pour mettre la bonne heure (between 00:00 and 23h59)
- 2) Après avoir mis la bonne heure, appuyer sur "". L'heure est réglée.

Notes: 1) si vous voulez changer l'heure, vous devez appuyer et maintenir "" pendant 3 secondes. L'heure actuelle va disparaître and ensuite the l'heure va clignoter.

Tourner la manette  pour mettre la nouvelle heure et appuyer sur "" pour confirmer la manipulation.





- 2) Si vous ne voulez pas voir l'heure sur l'écran, appuyer sur "" brièvement. L'heure va disparaître. Appuyer sur "" à nouveau, l'heure va réapparaître l'écran du programmeur.

2. Cuisson au micro-onde

- 1) Appuyez sur "" pour mettre en fonctionnement l'appareil. "01:00" est affichée sur le programmeur and les icones du micro-onde apparaissent. S'il n'y a pas de manipulation pendant 10s, la puissance indiquée sera automatiquement confirmée.

- 2) Tournez la manette  pour sélectionner le temps de cuisson.

Le temps maximum de cuisson dépend de la puissance sélectionnée. Quand la puissance est de 900W, le temp maximun est de 30 minutes et pour les autres puissance il est de 90 minutes.

- 3) Appuyez sur "|" pour ajuster la puissance du micro-onde.
- 4) Tourner la manette  pour sélectionner la puissance du micro-onde (entre 100W et 900W)
- 5) Appuyez sur "" pour démarrer la cuisson.

NOTE: les palliers d'ajustement du temps sont les suivants :

0---1 min	:	1 seconde
1---5 min	:	10 secondes
5---15 min	:	30 secondes
15---60 min	:	1 minute
60 min	:	5 minutes





Tableau de puissance du micro-onde











Puissance	100%	80%	50%	30%	20%
Programmeur	900 W	700 W	450 W	300 W	100 W

Vous pouvez voir dans le tableau ci-dessous les puissances que vous pouvez utiliser en fonction des aliments.







Puissance	Aliments
900 W	- Ebullition de l'eau, - Cuisson du poulet, poissons et légumes
700 W	- Réchauffage - Cuisson des champignons, et crustacées - Cuisson des pâtes contenant des oeufs et du fromage
450 W	- Cuisson du riz, soupe
300 W	- Décongélation - Chocolat et beurre fondu
100 W	- Décongélation d'aliments fragiles - Décongélation d'aliments auw formesirregulaires - Ramollir les glaces

Fonctions



Fonctions		Mode		
	Microonde		Microonde	Microonde Utilisez les fonctions du micro- onde pour cuire et réchauffer les légumes, pomme de terre, riz, poissons et viandes.
	Four		Chaleur tournante	Chaleur tournante Avec la châleur tournante vous pouvez préparer les plats comme votre four traditionnel. Le micro- onde n'est pas activé. Nous vous conseillons de préchauffer le four avant de mettre le plat à l'intérieur du four .
			Gril ventilé	Gril ventilé Utiliser cette fonction pour gratiner et dorer les plats.
			Gril	Gril Le gril est très apprécié pour préparer le spièces de viandes et les poissons.

Fonction		Mode		
	Four		Chaleur tournant + résistance de sol	Utilisez cette fonction pour rotir les grosses pièces de viandes, pizzas...
			Double grille de cuisson	Utilisez cette fonction pour rotir les grosses pièces de viandes, pizzas...
	Combiné		Chaleur tournante	Micro-onde + Chaleur tournante Utilisez cette fonction pour rôtir rapidement.
			Gril avec chaleur tournante	Micro-onde + Gril avec chaleur tournante
			Gril	Micro-onde + Gril Utilisez cette fonction pour cuire et dorer rapidement les plats (gratin). Le micro-onde et le gril sont activés en même temps. Les ondes cuisent et le gril dorent les plats.
			Chaleur tournante + résistance de sol	Utilisez cette fonction pour rôtir les grosse pièces de viandes, pizza...
	Double grille de cuisson	Utilisez cette fonction pour rotir les grosses pièces de viandes, pizzas...		
	Programmes automatiques		P01 - P13	Programmes de cuisson automatiques
	Décongélation		d01 + d02	Décongélation







3. Cuisson au gril

- Appuyez sur "  " pour activer les fonctions du micro-onde.
- Tournez "  " pour sélectionner les modes de cuisson.
- Tournez "  " pour sélectionner le mode gril. La puissance de gril par défaut est le 3ème niveau. L'indicateur "  " s'allume quand le gril est sélectionné.
- Appuyez "   " pour sélectionner la puissance du gril.
- Tournez "  " pour sélectionner le niveau 3 (Max), niveau 2 ou niveau 1 (Min)



Appuyez " " pour sélectionner le mode du temps de cuisson. Le temps par défaut est de 10 minutes.

- 6) Tournez " " pour sélectionner le temps du gril. Le temp max est de 90 minutes.
- 7) Appuyez " " pour lancer la cuisson.



4. Cuisson par convection

- 1) Appuyez sur " " pour activer les fonctions du micro-onde.
 - 2) Tournez " " pour sélectionner les modes de cuisson .
 - 3) Tournez " " pour sélectionner le mode combiné. L'indicateur " " s'allument.
- La température prédéfinie est 180°C.
- 4) Appuyez "  " pour sélectionner le mode température.
 - 5) Tournez " " pour sélectionner la température. La température est entre 50 et 230°C.

Appuyez " " pour sélectionner le mode du temps de cuisson. Le temps par défaut est 10 min.



- 6) Tournez " " pour sélectionner le temps de cuisson. Le temps max est 5 heures.
- 7) Appuyez " " pour lancer la cuisson.

5. Cuisson avec le gril et la chaleur tournante

- 1) Appuyer sur " " pour activer les fonctions du micro-onde.
- 2) Tournez " " pour sélectionner les modes de cuisson .
- 3) Tournez " " pour sélectionner le mode gril avec chaleur tournante.



La température par défaut est 180°C.

L'indicateur " " s'allume quand le mode est sélectionné.









- 4) Appuyez "  " pour sélectionner le mode température.
- 5) Tournez " " pour sélectionner une température entre 100°C et 230°C.

Les températures sont: 100, 105, 110, 115, 120, 125, 130, 135, 140, 145, 150, 155, 160, 165, 170, 175, 180, 185, 190, 195, 200, 205, 210, 215, 220, 225 et 230.







Appuyez " " pour sélectionner le mode du temps de cuisson. Le temps par défaut est 10 min.

- 6) Tournez " " pour sélectionner le temps de cuisson. Le temps max est 5 heures.
- 7) Appuyez " " pour lancer la cuisson.







6. Cuisson Chaleur tournante + résistance de sol





- 1) Appuyer " " pour activer les fonctions du micro-onde.
- 2) Tournez " " pour sélectionner les modes de cuisson.
- 3) Tournez la manette " " pour sélectionner le mode Chaleur tournante+résistance de sol
La température par défaut est 180°C..
L'indicateur " " s'allume quand le mode est sélectionné.
- 4) Appuyez " " pour sélectionner le mode température.
- 5) Tournez " " pour sélectionner une température entre 100°C et 230°C.
Les températures sont: 100, 105, 110, 115, 120, 125, 130, 135, 140, 145, 150, 155, 160, 165, 170, 175, 180, 185, 190, 195, 200, 205, 210, 215, 220, 225 et 230.
Appuyez " " pour sélectionner le mode du temps de cuisson. Le temps par défaut est 10 min.
- 6) Tournez " " sélectionner le temps de cuisson. Le temps max est 5 heures.
- 7) Appuyez " " pour lancer la cuisson.

7. Double grille de cuisson













- 1) Tourner  bouton pour activer la fonction micro-ondes.
- 2) Tourner  pour sélectionner le mode cuisson.
- 3) Tourner  pour sélectionner le mode grill.  Témoin s'allume lorsque la fonction de grill est sélectionnée
- 4) Appuyer sur  pour sélectionner le mode de réglage de temps. La durée par défaut est de 10 minutes.
- 5) Tourner  pour sélectionner le temps de cuisson du grill double. La durée maximale est de 90 minutes.
- 6) Appuyer sur  bouton pour démarrer la cuisson.

8. Cuisson avec le micro-onde et le grill











- 1) Appuyez sur " " pour activer les fonctions du micro-onde.
- 2) Tourner " " pour sélectionner le mode de cuisson. L'indicateur " " s'allument.
- 3) Tournez " " Pour sélectionner pour le mode micro-onde et grill. Le niveau de puissance par défaut est 3.
L'indicateur " " s'allume quand le grill est sélectionné.
- 4) Appuyez " " pour sélectionner le mode température.
- 5) Tournez " " pour sélectionner la puissance.

- 6) Appuyez "  " pour sélectionner la puissance. La puissance par défaut est 300W.
- 7) Ruotare "  " pour sélectionner 700W, 450W, 300W et 100W.
- 8) Appuyez "  " pour sélectionner le mode du temps de cuisson. Le temps par défaut est 10 min.
- 9) Tournez "  " pour sélectionner le temps de cuisson. Le temps max est 90 min.
- 10) Appuyez "  " pour lancer la cuisson.

9. Cuisson avec le micro-onde et la convection

- 1) Appuyez "  " pour activer les fonctions du micro-onde.
- 2) Tournez "  " Pour sélectionne le mode de cuisson. Les indicateurs "  " s'allument.
- 3) Tournez "  " pour sélectionner le mode convection.
La température par défaut est 180°C. L'indicateur "  " s'allume.
- 4) Appuyez "  " pour sélectionner le mode température.
- 5) Tournez "  " pour sélectionner la température comprise entre 50 et 230°C.
- 6) Appuyez "  " pour sélectionner la puissance. La puissance par défaut est 300W.
- 7) Tournez "  " pour sélectionner 700W, 450W, 300W et 100W.
- 8) Appuyez "  " pour sélectionner le mode du temps de cuisson. Le temps par défaut est 10 min.
- 9) Tournez "  " pour sélectionner le temps de cuisson. Le temps max est 90 min.
- 10) Appuyez "  " pour lancer la cuisson.

10. Cuisson avec le micro-onde et le gril ventilé



- 1) Appuyez "  " pour activer les fonctions du micro-onde.
- 2) Tournez "  " Pour sélectionner le mode de cuisson. Les indicateurs "  " s'allument.
- 3) Tournez "  " pour sélectionner le mode. La température par défaut est 180°C.
L'indicateur "  " s'allume quand la fonction est sélectionnée.
- 4) Appuyez "  " pour sélectionner le mode température.
- 5) Tournez "  " pour sélectionner la température comprise entre 100 et 230°C.
- 6) Appuyez "  " pour sélectionner la puissance. La puissance par défaut est 300W.
- 7) Tournez "  " pour sélectionner 700W, 450W, 300W et 100W.
- 8) Appuyez "  " pour sélectionner le mode du temps de cuisson. Le temps par défaut est 10 min.



9) Tournez "  " pour sélectionner le temps de cuisson. Le temps max est 90 min.

10) Appuyez "  " pour lancer la cuisson.

11. Cuisson avec le micro-onde, la résistance de sol et la convection

1) Appuyez "  " pour activer les fonctions du micro-onde.

2) Tournez "  " Pour sélectionner le mode de cuisson. Les indicateurs "  " s'allument.

3) Appuyez "  " per selezionare la modalità di cottura a convezione. La température par défaut 180°C. L'indicateur "  " s'allume quand la fonction est sélectionnée.

4) Appuyez "  " pour sélectionner le mode température.

5) Tournez "  " pour sélectionner la température comprise entre 100 et 230°C.

6) Appuyez "  " pour sélectionner la puissance. La puissance par défaut est 300W.

7) Tournez "  " pour sélectionner 700W, 450W, 300W et 100W.



8) Appuyez "  " pour sélectionner le mode du temps de cuisson. Le temps par défaut est 10 min.



9) Tournez "  " pour sélectionner le temps de cuisson. Le temps max est 90 min.

10) Appuyez "  " pour lancer la cuisson.

12. Micro-ondes + Double grille de cuisson

1) Appuyer sur  bouton pour activer la fonction micro-ondes.

2) Appuyer  pour sélectionner le mode de combinaison.  Le bouton s'allume.

3) Tourner  pour sélectionner le mode.  Témoin s'allume lorsque la fonction de grill est sélectionnée.

4) Appuyer sur  pour sélectionner la puissance. La puissance de défaut est de 300W.

5) Tourner  pour sélectionner 700 W, 450 W, 300 W et 100W.



6) Appuyer sur  pour sélectionner le mode de réglage de temps. La durée par défaut est de 10 minutes.

7) Appuyer sur  pour sélectionner le temps de cuisson. La durée maximale est de 90 minutes.





8) Appuyer sur  bouton pour démarrer la cuisson.

13. Cuisson automatique

Il y a 15 programmes de cuisson automatiques. Vous avez seulement à choisir le programme and sélectionner le poids. La puissance, le temps et la température sont sélectionnés automatiquement.

- 1) Appuyez " " pour activer les fonctions du micro-onde.
- 2) Tournez " " pour sélectionner le mode de cuisson. L'indicateur " " s'allume quand le programme est sélectionné.

Le temps, le poids, le premier numéro du programme sont visibles sur le programmateur.





- 3) Appuyez " " pour sélectionner le menus auto "P01", "P02" "P13".
- 4) Appuyez le bouton " ".
- 5) Tournez " " pour sélectionner le poids du menu.
- 6) Appuyez le bouton " " pour lancer la cuisson.

Programmes	Catégories	Description
d01 (décongélation)**	Viandes, volailles et poissons	Si vous entendez un bip, le four micro-onde s'arrête. Tournez l'aliment et appuyez sur start/pause pour continuer la décongélation.
d02 (décongélation)**	Pain, gateaux et fruits	
P01**	Légumes	Légumes frais
P02**	Contorni	Pomme de terre
P03*	Contorni	Pomme de terre grillés Si vous entendez un bip, le four micro-onde s'arrête. Tournez l'aliment et appuyez sur start/pause pour continuer le programme.
P04	Volailles et poissons	Volailles entières et poissons entiers Si vous entendez un bip, le four micro-onde s'arrête. Tournez l'aliment et appuyez sur start/pause pour continuer le programme.
P05*	Boulangerie	Gateaux
P06*	Boulangerie	Tarte aux pommes
P07*	Boulangerie	Quiche
P08**	Rechauffage	Boissons/Soupes
P09**	Rechauffage	Plats
P10**	Rechauffage to	Sauce / Ragout
P11*	Confort	Aliments surgelés - Pizza
P12*	Confort	Frites aux fours Si vous entendez un bip, le four micro-onde s'arrête. Tournez l'aliment et appuyez sur start/pause pour continuer le programme
P13*	Confort	Aliments surgelés - Lasagne

- Les programmes avec une * ont un préchauffage. Durant celui-ci, le temps de cuisson est en pause et le symbole de préchauffage est allumé. Après le préchauffage, vous allez entendre une sonnerie et le symbole va s'enlever
- Les programmes avec ** utilise seulement le micro-onde.



14. Fonction préchauffage

La fonction préchauffage peut être activé après avoir sélectionné les fonctions Convection, Gril ventilé, convection et résistance de sol, MO et Convection, MO gril ventilé et MO gril et convection.



- 1) Appuyez la touche "  ". L'icône de préchauffage va apparaître sur le programmeur.
- 2) Appuyez la touche "  " pour commencer le préchauffage. Vous pouvez arrêter le préchauffage en ouvrant la porte du four ou en appuyant sur "  ".
- 3) Quand la température sélectionnée est atteinte, vous allez entendre 3 bips et l'icône de cuisson va apparaître.
- 4) Ouvrez la porte du four, mettez les aliments à l'intérieur du four et fermez la porte. Appuyez sur "  " pour démarrer la cuisson. L'icône de préchauffage se s'éteint.
Si vous n'appuyez "  ", le four reviendra sur l'écran de l'heure.

Note: le préchauffage fonctionne seulement si vous avez choisi un des modes requis. Pendant le préchauffage, la fonction micro-onde est éteinte.

15. Sécurité enfant



Verrouillage: en position de repos, appuyer en même temps sur "  " et "  |  ". Vous allez entendre un long bip une fois intervenu le réglage effectué.

L'indicateur suivant s'allume "  ".

Deverrouillage: en position de blocage, appuyez sur "  " et "  |  " pendant 3 secondes, vous allez entendre un long bip une fois le réglage effectué.

L'indicateur suivant s'éteint "  ".

16. Contrôle de l'éclairage et du plateau tournant

Pendant les modes micro-onde, gril et combiné, vous pouvez allumer l'éclairage et le plateau tournant en appuyant sur "  |  " et "  ".

Mode de cuisson	Mode par défaut	Mode modifié
Micro-onde	Le plateau tournant et l'éclairage fonctionnent	Le plateau tournant et l'éclairage ne fonctionnent pas
Gril	Le plateau tournant et l'éclairage fonctionnent	Le plateau tournant et l'éclairage ne fonctionnent pas
Combiné	Le plateau tournant et l'éclairage fonctionnent	Le plateau tournant et l'éclairage ne fonctionnent pas

17. Specifications

- (1) Pendant la sélection, s'il n'y a pas d'opérations la sélection est validée après 10 secondes. Exception du réglage de l'heure la première fois.
- (2) Pendant le programme de sélection, après l'ajustement pendant 3 secondes, il est confirmé après 3 secondes.
- (3) Quand le four est en état de sélection ou en pause, inclus les menus auto et décongélation, s'il n'y a pas d'opérations pendant 5 minutes, le four sera inactivé.
- (4) L'éclairage fonctionne toujours quand la porte est ouverte.
- (5) L'éclairage fonctionne toujours quand le four est en pause.
- (6) Il est nécessaire d'appuyer sur "  " pour continuer la cuisson si la porte est ouverte.

Résolutions des problèmes

Normale	
Interférence entre le micro-onde et la TV	Les réceptions radios et TV peuvent être interférées quand le micro-onde est en fonctionnement. C'est similaire aux interférences avec les petits appareils électriques comme les mixers, les aspirateurs... c'est normal.
L'éclairage est faible	Lors de faibles puissances du MO, la lumière du four peut être de basse intensité. C'est normal.
Vapeur accumulée sur la porte	Durant la cuisson, la vapeur peut sortir des aliments. La plupart sera évacuée par les aérations. Mais il est possible qu'une partie s'accumule sur la porte froide du four. C'est normal.
Le four est mis en fonctionnement sans aliments à l'intérieur.	C'est interdit de lancer l'appareil sans aliments à l'intérieur. C'est très dangereux.

Problèmes	Causes probables	Actions à mener
Le four ne veut pas démarrer	(1) Le câble d'alimentation n'est pas branché entièrement.	Débranchez puis rebranchez après 10 secondes.
	(2) Fusible défectueux	Changez le fusible (action menée par un technicien compétent)
	(3) Problème avec la prise	Testez la prise avec un autre appareil électrique.
Le four ne fait pas de chaleur	(4) La porte n'est pas fermée correctement.	Fermez la porte



Cet appareil est en conformité avec la directive européenne 2002/96/EC relative aux déchets d'équipements électriques et électroniques (WEEE). Le symbole sur le produit indique qu'il ne peut pas être traité comme déchet domestique. Au contraire il devrait être apporté au point de ramassage le plus proche pour le recyclage des équipements électriques et électroniques.



Mikrovlnná trouba

Návod na obsluhu

**Model: CA4MWNBB6N
CA4MWNSB6N**

Před použitím mikrovlnné trouby si pozorně prostudujte tento návod a pečlivě jej uschovejte.

Pokud budete postupovat podle těchto pokynů, trouba vám bude sloužit mnoho let.

TENTO NÁVOD DOBŘE USCHOVEJTE

OPATŘENÍ PRO ZABRÁNĚNÍ PŘÍPADNÉMU VYSTAVENÍ SE NADMĚRNÉ MIKROVLNNÉ ENERGII

(a) Nepokoušejte se spouštět tuto troubu s otevřenými dvířky, protože by to mohlo mít za následek nebezpečné vystavení se mikrovlnné energii. Je důležité nerozbit a jinak narušovat bezpečnostní zámky.

(b) Nevkládejte žádné předměty mezi přední stěnu trouby a dveře a nedovolte, aby se na povrchu těsnění hromadila nečistota nebo zbytky čisticího prostředku.

(c) **UPOZORNĚNÍ:** Pokud dojde k poškození těsnění dvířek, trouba nesmí být používána, dokud nebude opravena kompetentní osobou.

DODATEK

Pokud přístroj nebude udržován v dobrém a čistém stavu, jeho povrch může být poškozen a může to mít dopad na životnost přístroje a vést k potenciálním nebezpečným situacím.

Technické údaje

Model:	CA4MWNBB6N CA4MWNSB6N
Jmenovité napětí:	230 V ~ 50 Hz
Jmenovitý příkon (mikrovlnné vaření):	1650 W
Jmenovitý výkon (mikrovlnné vaření):	900 W
Jmenovitý příkon (gril):	1750 W
Jmenovitý příkon (konvekce):	1750 W
Kapacita trouby:	44 L
Průměr otočného talíře:	Ø 360 mm
Vnější rozměry:	595 x 568 x 454mm
Netto hmotnost:	přibližně 36 kg

Na výrobek bylo vydané ES prohlášení o shodě.

Hlučnost výrobku (EN 60704-2-13)

MIC440VNTX 60 dB (A)



Údaje o nízké spotřebě energie podle nařízení Komise (EU) 2023/826.

Stav	Příkon	Doba, po které zařízení automaticky dosáhne daného stavu
Pohotovostní režim s informacemi nebo zobrazením stavu	0,8 W	20 min

DŮLEŽITÉ BEZPEČNOSTNÍ POKYNY

Upozornění

Pro snížení rizika požáru, úrazu elektrickým proudem, zranění osob nebo vystavení nadměrné mikrovlnné energii při používání vašeho spotřebiče dodržujte základní opatření, včetně:

1. Upozornění: Tekutiny a jiné potraviny nesmí být ohřívány v utěsněných nádobách, protože mají tendenci explodovat.
2. Upozornění: Pro jinou než kompetentní osobu je nebezpečné odstraňovat kryt, který poskytuje ochranu proti vystavení mikrovlnné energii.
3. Upozornění: Dětem dovolte používat troubu pouze pod dohledem a po poskytnutí příslušných instrukcí, aby dítě bylo schopno používat troubu bezpečně a chápalo rizika spojená s nesprávným používáním.
4. Upozornění: Když je spotřebič provozován v kombinovaném režimu, děti by měly troubu používat pouze pod dozorem dospělé osoby, protože dochází k vytváření vysoké teploty (pouze pro řady s grilem).
5. Používejte pouze kuchyňské náčiní vhodné pro použití v mikrovlnné troubě.
6. Trouba by měla být pravidelně čištěna a jakékoliv zbytky jídla musí být odstraněny.
7. Prostudujte si a dodržujte specifické: „OPATŘENÍ PRO ZABRÁNĚNÍ MOŽNÉHO VYSTAVENÍ SE NADMĚRNÉ MIKROVLNNÉ ENERGII“.
8. Pokud ohříváte jídlo v plastových nebo papírových nádobách, troubu neustále kontrolujte s ohledem na možnost vznícení se.
9. Pokud se objeví kouř, spotřebič vypněte nebo odpojte od zdroje a dveře nechte zavřené, aby se uhasily případné plameny.
10. Jídlo nevařte příliš dlouho.
11. Vnitřní část trouby nepoužívejte pro účely skladování. Uvnitř trouby neskladujte žádné potraviny, jako např. chleba, sušenky atd.

12. Odstraňte drátky a kovová držadla z papíru nebo plastových nádob/sáčků, než je umístíte do trouby.
13. Tuto troubu instalujte nebo umísťujte pouze v souladu s poskytnutými instalačními pokyny.
14. Vejce ve skořápce a celá na tvrdo vařená vejce by neměla být v mikrovlnné troubě ohřívána, protože mohou explodovat, i po ukončení ohřívání v mikrovlnné troubě.
15. Spotřebič používejte pouze pro účel, k němuž je určen, jak je popsáno v manuálu. V tomto spotřebiči nepoužívejte korosivní chemikálie nebo výpary. Tato trouba je navržena speciálně pro ohřívání. Není určena pro průmyslové nebo laboratorní použití.
16. Pokud dojde k poškození přívodního kabelu, bude muset být vyměněn výrobcem, jeho servisním zástupcem nebo podobně kvalifikovanou osobou, aby se zabránilo jakémukoliv nebezpečí.
17. Spotřebič neskladujte a nepoužívejte venku.
18. Troubu nepoužívejte v blízkosti vody, ve vlhkém suterénu nebo blízko bazénu.
19. Teplota přístupného povrchu může být při provozu spotřebiče vysoká. Kabel vedte mimo zahříváný povrch a nezakrývejte žádné ventilační otvory na troubě.
20. Nenechte kabel viset přes hranu stolu nebo pultu.
21. Neschopnost udržet troubu v čistém stavu by mohla vést ke zhoršení stavu povrchu, což by mohlo mít negativní dopad na životnost spotřebiče a případně způsobovat nebezpečné situace.
22. Obsah kojeneckých lahví a skleniček s jídlem pro děti je nutno promíchat či protřepat a před konzumací je nutno zkontrolovat teplotu, aby nedošlo k popálení.
23. Ohřívání nápojů v mikrovlnné troubě může mít za následek zpožděné erupční ohřívání, proto při manipulaci s nádobou buďte opatrní.
24. Spotřebič není určený pro použití osobami (včetně dětí) se sníženými fyzickými, sensorickými nebo mentálními schopnostmi nebo bez dostatečných zkušeností a znalostí, dokud nejsou pod dohledem osoby odpovědné za jejich bezpečnost.
25. Nedovolte dětem hrát si se spotřebičem.
26. Spotřebič nesmí být ovládán externím časovačem nebo samostatným dálkovým systémem.

27. Upozornění: Před výměnou žárovky se ujistěte, zda je spotřebič odpojený od síťové zástrčky.
28. Přístupné části se mohou během použití zahřívat. Udržujte děti mimo dosah spotřebiče. Nepoužívejte parní vysokotlaké čističe.
29. Nepoužívejte drsné čisticí prostředky nebo ostré škrabky k čištění dvířek mikrovlnné trouby, neboť mohou poškrábat povrch.
30. Během použití se spotřebič zahřívá. Nedotýkejte se ohřevného tělesa uvnitř trouby.
31. Používejte pouze tepelní sondu určenou pro tuto mikrovlnnou troubu. (pro trouby vybavené možností použití tepelné sondy.)
32. zadní stěnu spotřebiče postavte proti stěně.
33. Tento přístroj mohou používat děti starší 8 let a osoby s omezenými fyzickými, smyslovými nebo mentálními schopnostmi nebo osoby s nedostatkem zkušeností a znalostí o používání přístroje v případě, že jsou pod dohledem zodpovědné osoby nebo pokud jim byly poskytnuty instrukce ohledně správného a bezpečného použití přístroje a pokud jsou si tyto osoby a děti vědomi možných rizik. Děti by si neměly s přístrojem hrát. Čištění a údržbu by děti neměly provádět bez dozoru zodpovědné osoby.
34. Držte přístroj a jeho napájecí šňůru mimo dosah dětí mladších 8 let.
35. Pokud cítíte kouř, vypněte nebo odpojte přístroj a nechte dveře zavřené, abyste zabránili možným plamenům.
36. Tento přístroj je určen pro použití v domácnosti a v zařízeních jako:
- kuchyně pro zaměstnance v obchodech, kancelářích a ostatních pracovních prostředích;
 - použití klienty v hotelích, motelech a ostatních zařízeních rezidentského typu;
 - v zemědělských obytných staveních;
 - v ubytovacích zařízeních.

37. V AROVÁNÍ: P řístroj a jeho p řístupné části se během použití zahřívají. M ěli byste se vyhnout kontaktu s horkými částmi. D ěti mladší 8 let by se měli držet od p řístroje dál, pokud nejsou pod dozorem zodpovědné osoby.
38. Mikrovlnná trouba musí být používána spolu s otevřenými ozdobnými dvířky. (platí pro trouby s ozdobnými dvířky.)
39. Parní čistič se nesmí používat.
40. Povrch skladovací zásuvky může být horký.
41. K čištění skleněných dvířek trouby nepoužívejte žádné drsné abrazivní čisticí prostředky nebo ostré drátěnky, protože by mohlo dojít k poškrábání povrchu, což může mít za následek poškození skla.

POZORNĚ SI PŘEČTĚTE NÁSLEDUJÍCÍ A USCHOVEJTE PRO BUDOUCÍ POUŽITÍ

Pro snížení rizika zranění osob Instalace uzemnění

NEBEZPEČÍ

Nebezpečí úrazu elektrickým proudem. Dotknutí se některých vnitřních součástí může způsobit zranění nebo smrt. Nikdy neprovádějte demontáž spotřebiče.

UPOZORNĚNÍ

Nebezpečí úrazu elektrickým proudem. Nesprávné použití uzemnění může mít za následek úraz elektrickým proudem. Nezapínejte spotřebič do zásuvky, dokud nebude správně nainstalován a uzemněn.

ČIŠTĚNÍ

Ujistěte se, že jste troubu odpojili od přívodu energie.

1. Po použití vnitřek trouby vyčistěte navlhčeným hadrem.
2. Příslušenství vyčistěte obvyklým způsobem v mýdlové vodě.
3. Pokud jsou znečištěné, rám dvířek, těsnění a sousední části musí být pečlivě vyčištěny vlhkým hadrem.

Tento spotřebič musí být uzemněn. V případě elektrického zkratu uzemnění snižuje riziko úrazu elektrickým proudem tím, že zajišťuje vodič pro odvedení elektrického proudu. Tento spotřebič je vybaven přívodním kabelem, který má uzemňovací vodič s uzemňovací zástrčkou. Zástrčka musí být zapojena do vývodu, který je řádně nainstalován a uzemněn. Konzultujte kvalifikovaného elektrikáře nebo servisního technika, pokud pokyny pro uzemnění zcela nechápete nebo pokud existují pochyby, zda je spotřebič řádně uzemněn. Pokud je nutno použít prodlužovací kabel, používejte pouze prodlužovací kabel s 3 vodiči.

1. Spotřebič je vybaven krátkým přívodním kabelem, aby se snížilo riziko vznikající z možného zamotání se do delšího přívodního kabelu nebo zakopnutí o něj.
2. Pokud se používá dlouhý přívodní kabel nebo prodlužovací kabel:
 - 1) Vyznačený elektrický výkon přívodního kabelu nebo prodlužovacího kabelu by měl být minimálně stejně velký, jako je elektrický výkon spotřebiče.
 - 2) Prodlužovací kabel musí být uzemněného typu s 3 vodiči.
 - 3) Dlouhý kabel musí být uložen tak, aby nevisel přes plochu pultu nebo stolu, kde by za něj mohly zatáhnout děti nebo kde by se o něj mohlo nechtěně zakopnout.

KUCHYŇSKÉ NÁČINÍ

POZOR Nebezpečí zranění

Je nebezpečné, aby kdokoliv jiný než kompetentní osoba prováděl jakýkoliv servis nebo opravu, která vyžaduje sejmutí krytu, který poskytuje ochranu proti vystavení se mikrovlnné energii.

Materiály, které můžete používat v mikrovlnné troubě

Mohou existovat některé nekovové kuchyňské potřeby, které nejsou bezpečné pro používání v mikrovlnné troubě. Pokud máte jakékoliv pochybnosti, příslušné potřeby můžete otestovat na základě níže uvedeného postupu.

Test kuchyňského náčiní:

1. Naplňte nádobu pro použití v mikrovlnné troubě 1 šálkem studené vody (250 ml) spolu s testovaným náčiním.
2. Vařte na maximální výkon 1 minut.
3. Opatrně si sáhněte na testované náčiní. Pokud je teplé, nepoužívejte jej pro vaření v mikrovlnné troubě.
4. **Nepřekračujte dobu vaření v délce 1 minuty.**

Kuchyňské náčiní	Poznámky
Nádoba na smažení	Postupujte podle pokynů výrobce. Dno nádoby na smažení musí být minimálně 3/16 palce (5 mm) nad otočným kruhem. Nesprávné používání může způsobit prasknutí otočného kruhu.
Stolní nádobí	Pouze nádobí bezpečné pro používání v mikrovlnné troubě. Postupujte podle pokynů výrobce. Nepoužívejte prasklé nebo oprýskané nádobí.
Sklenice	Vždy sundejte víčko. Používejte pouze pro ohřívání jídla. Většina sklenic není tepelně odolná a může prasknout.
Skleněné nádoby	Pouze tepelně odolné skleněné nádoby do trouby. Ujistěte se, že nemají žádné kovové prvky. Nepoužívejte prasklé nebo oprýskané nádobí.
Sáčky pro vaření v troubě	Postupujte podle pokynů výrobce. Nezavírat kovovou sponkou. Proříznout otvory, aby mohla odcházet pára.
Papírové talíře a šálky	Používat pouze pro krátkodobé vaření/ohřívání. Nenechávat při vaření bez dohledu.
Papírové ubrousky	Používat pro zakrytí jídla při ohřívání a pro absorbování tuku. Používat pod dohledem a pouze pro krátkodobé vaření.
Pergamenový papír	Používat pro přikrytí za účelem zabránění vystříkávání nebo jako obal při vaření v páře.

Materiály, které můžete používat v mikrovlnné troubě

Kuchyňské náčiní	Poznámky
Plast	Pouze nádoby bezpečné pro používání v mikrovlnné troubě. Postupujte podle pokynů výrobce. Plast by měl být označen jako „Bezpečný pro použití v mikrovlnné troubě“. Některé plastové nádoby měknou, když se jídlo uvnitř ohřívá. „Varné sáčky“ a pevně uzavřené plastové sáčky by měly být rozfíznuity, propíchnuty nebo otevřeny dle pokynů na obalu.
Plastová fólie	Pouze nádoby bezpečné pro používání v mikrovlnné troubě. Používat pro zakrývání jídla při vaření pro uchování vlhkosti. Nedovolte, aby se plastová fólie dotýkala jídla.
Teploměry	Pouze teploměry bezpečné pro použití v mikrovlnné troubě (teploměry na maso a cukrovinky).
Voskový papír	Používat pro přikrytí za účelem zabránění vystříkávání a udržení vlhkosti.
Hliníkový podnos	Může způsobovat jiskření. Jídlo přemístěte do nádoby bezpečné pro použití v mikrovlnné troubě.
Potravinový karton s kovovým držadlem	Může způsobovat jiskření. Jídlo přemístěte do nádoby bezpečné pro použití v mikrovlnné troubě.
Kovové potřeby nebo potřeby s kovovými částmi	Kov odštiňuje jídlo před mikrovlnnou energií. Kovové části mohou způsobit jiskření.
Kovové svorky	Mohou způsobit jiskření a otevřený oheň v troubě.
Papírové sáčky	Mohou způsobit požár v mikrovlnné troubě.
Pórovitý plast	Pórovitý plast se může rozpustit nebo kontaminovat tekutinu uvnitř, pokud bude vystaven vysoké teplotě.
Dřevo	Dřevo se používáním v mikrovlnné troubě vysuší a může se štípat nebo praskat

NASTAVENÍ VAŠÍ TROUBY

Názvy částí trouby a příslušenství

Vyjměte troubu a všechny materiály z lepenkové krabice a vnitřku trouby.

Vaše trouba je dodávána s následujícím příslušenstvím:

- Smaltovaný podnos 1
- Jednotka otočného kruhu 1
- Návod k obsluze 1

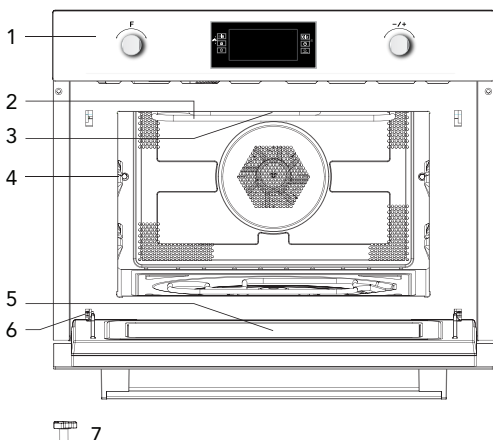

- 1. Ovládací panel
- 2. Těleso grilu
- 3. Osvětlení
- 4. Pozice zasunutí
- 5. Skleněná dvířka
- 6. Závěs
- 7. Hnací hřídel

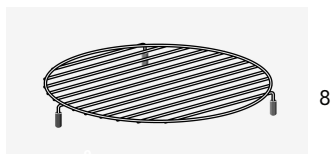

8

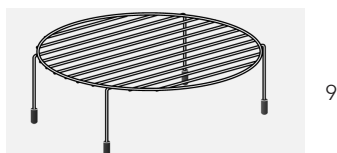

9

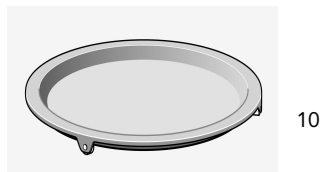

10

- 8. Krátký grilovací rošt
- 9. Dlouhý grilovací rošt
- 10. Grilovací pánev

Instalace otočného kruhu

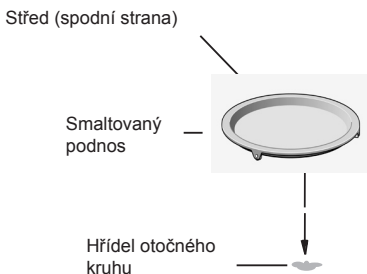

- Smaltovaný podnos nikdy neumístujte obráceně. Smaltovanému podnosu by nikdy nic nemělo bránit v otáčení.
- Při vaření se vždy musí používat smaltovaný podnos.
- Veškeré jídlo a nádoby s jídlem se při vaření vždy umísťují na smaltovaný podnos.
- Pokud dojde k prasknutí nebo rozbití smaltovaného podnosu, kontaktujte nejbližší autorizované servisní středisko.

Důležité informace o instalaci

- Tento spotřebič není určený pro komerční využití.
- Dbejte instalačních pokynů a dbejte na to, že spotřebič smí instalovat pouze kvalifikovaný technik.
- Spotřebič je vybavený zástrčkou a smí být připojený pouze k správně instalované a uzemněné síťové zásuvce.
- V případě potřeby nové zásuvky smí instalaci a připojení kabelu provádět pouze kvalifikovaný technik. Pokud po instalaci není zástrčka přístupná, musíte instalovat odpojovací zařízení s odstupem kontaktů při vypnutí nejméně 3 mm.
- Nepoužívejte adaptéry, mnohonásobné zásuvky ani prodlužovací kabely. Přetížení může způsobit požár.

Přístupný povrch může být při provozu horký.



Umístění

- Upozornění! Nedemontujte spotřebič. Dotek vnitřních komponentů může způsobit zasažení elektrickým proudem nebo smrt.
- Postavte mikrovlnnou troubu na pevný, rovný povrch.
- Ujistěte se, zda je kolem mikrovlnné trouby dostatečný prostor pro větrání. Ze zadní a boční strany nechte nejméně 10 cm volného místa.
- Nezakrývejte větrací otvory.
- Nastavitelné nožičky nedemontujte.
- Nestavte mikrovlnnou troubu do blízkosti zdroje tepla.
- Vysílací a přijímačí přístroje jako jsou TV a rádio mohou mít vliv na provoz mikrovlnné trouby.

Instalační rozměry

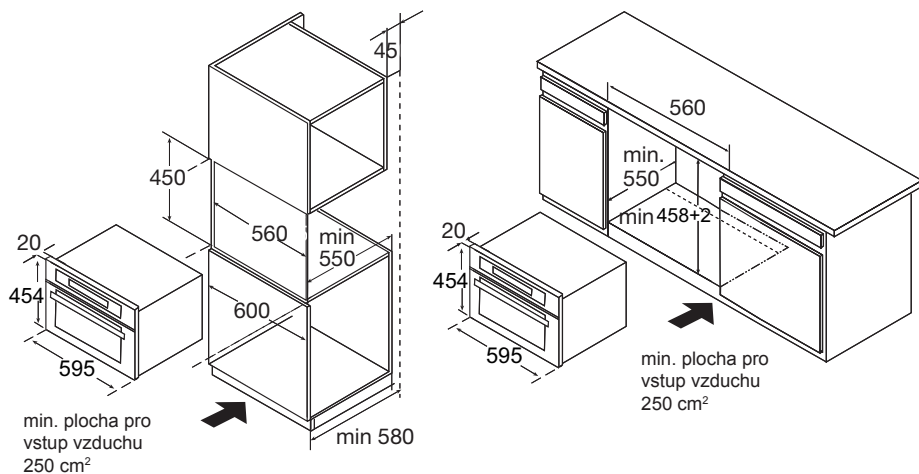

Poznámka: nad troubou by měl být volný prostor.

Vestavba

• Nepřenášejte spotřebič za madlo dvířek. Madlo se může zlomit.

1. Opatrně zatlačte mikrovlnnou troubu do skříňky, ujistěte se, zda je uprostřed.
2. Otevřete dvířka a připevněte mikrovlnnou troubu pomocí dodaných šroubů.

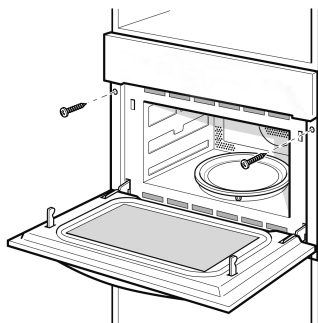

Vložení otočného talíře

1. Zkontrolujte pozici hřídele.

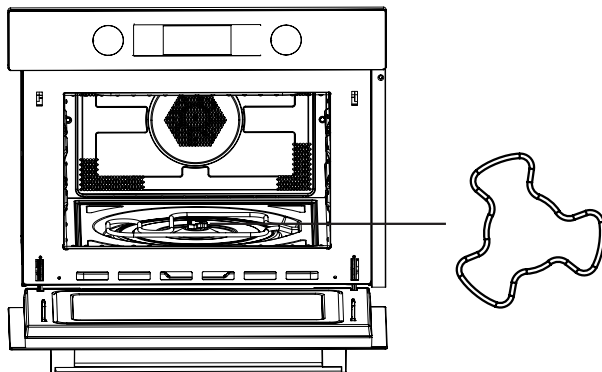

2. Nastavte úhel podnosu, hnací díl by měl směřovat na hnací hřídel.

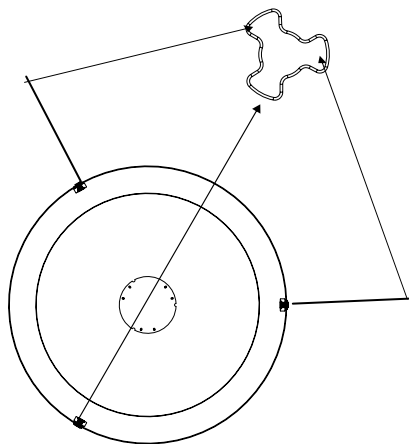

3. Položte podnos na hřídel a doladte pozici.

Obsluha

Ovládací panel a funkce

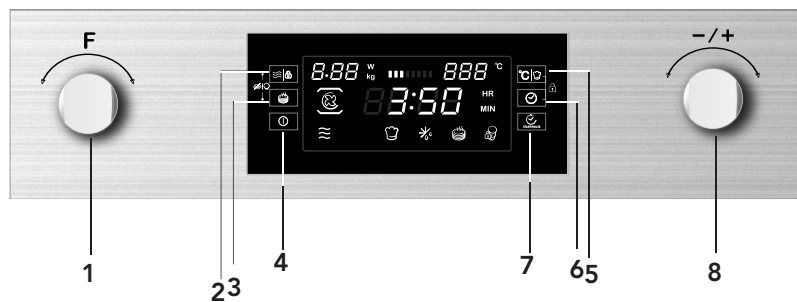



- 1) Volič funkce
- 2) Tlačítko výkonu/hmotnosti
- 3) Tlačítko rychlého předhřevu
- 4) Tlačítko zapnutí/vypnutí
- 5) Tlačítko teploty/automatického menu
- 6) Tlačítko hodin
- 7) Tlačítko spuštění/pozastavení
- 8) Volič nastavení

Pokyny k použití





Tato mikrovlnná trouba využívá moderní elektronické ovládání k nastavení parametrů přípravy podle vašich požadavků.

1. Nastavení hodin





Když je mikrovlnná trouba připojena ke zdroji energie, na displeji bliká „00:00“ a zazní jeden signál.

- 1) Otočením  nastavte čas (mezi 00:00 a 23:59.)
- 2) Po nastavení přesného času stiskněte „“. Hodiny jsou nastavené.

Poznámka:

- 1) Pokud chcete změnit čas, musíte stisknout a podržet tlačítko „“ na 3 sekundy. Zobrazí se aktuální čas a bude blikat na displeji. Otočením  nastavte nový čas a stisknutím  potvrďte nastavení.
- 2) Pokud nechcete na displeji zobrazit hodiny, stiskněte opět „“. Čas zmizí. Opětovným stisknutím „“ čas zobrazíte.

2. Mikrovlnné vaření

- 1) Stisknutím tlačítka  aktivujte funkci mikrovln. „01:00“ bliká na displeji a zobrazí se ikona mikrovln. Pokud neuskutečíte žádnou činnost do 10 sekund, automaticky se potvrdí aktuální výkon.
- 2) Otočením  nastavte dobu přípravy.
Maximální doba přípravy závisí od zvoleného výkonu. Pokud je výkon 900 W, MAX. doba je 30 minut a u dalších výkonů je 90 minut.
- 3) Stisknutím tlačítka „“ nastavte výkon mikrovln.
- 4) Otočením  nastavte výkon mikrovln (mezi 100 W až 900 W).
- 5) Stisknutím „“ spusťte vaření.

Poznámka: kroky zobrazení nastavení doby jsou následující:

0---1 min:	1 sekunda
1---5 min:	10 sekund
5---15 min:	30 sekund
15---60 min:	1 minuta
60 min:	5 minut





Tabulka výkonu mikrovln









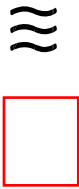

Výkon mikrovln	100%	80%	50%	30%	20%
Zobrazení	900 W	700 W	450 W	300 W	100 W

Tabulka níže zobrazuje volby výkonu a pro které potraviny jsou vhodné.











Výkon	Pokrm
900 W	- Vaření vody, ohřev - Pečení kuřete, ryb, zeleniny
700 W	- Ohřev - Vaření hub, měkkýšů - Vaření pokrmů obsahujících vejce a sýr
450 W	- Vaření rýže, polévek
300 W	- Rozmrazování - Rozpouštění másla a čokolády
100 W	- Rozmrazování jemných pokrmů - Rozmrazování pokrmů nepravidelných tvarů - Ohřátí zmrzliny - Kynutí těsta

Funkce

Funkce			Režim	
	Mikrovlny		Mikrovlny	Mikrovlny Použijte funkci mikrovln k vaření a ohřevu zeleniny, bramborů, rýže, ryb a masa.
	Ohřev		Horký vzduch	Horký vzduch S horkým vzduchem můžete připravovat pokrmy stejným způsobem jako v klasické troubě. Mikrovlny se neaktivují. Před vložením pokrmů troubu předhřejte.
			Gril s ventilátorem	Gril s ventilátorem Použijte tuto funkci k rovnoměrnému pečení jídel s zároveň k zapečení.
			Gril	Gril Gril je vhodný pro přípravu kusů masa a ryb.

Funkce		Režim	
	Ohřev		Horký vzduch + spodní ohřev Použijte tuto funkci k pečení velkých kusů masa, pizzy, apod.
			Oboustranné grilování Použijte tuto funkci k pečení velkých kusů masa, pizzy, apod.
	Kombinace		Horký vzduch Mikrovlny + Horký vzduch Použijte tuto funkci k rychlému pečení jídel.
			Gril s ventilátorem Mikrovlny + Gril s ventilátorem
			Gril Mikrovlny + Gril Použijte tuto funkci pro rychlou přípravu jídel a současně pro přidání hnědé kůrky. Mikrovlny a gril se aktivují najednou. Mikrovlny vaří a gril opéká.
			Horký vzduch + spodní ohřev Použijte tuto funkci k pečení velkých kusů masa, pizzy, apod.
			Oboustranné grilování Použijte tuto funkci k pečení velkých kusů masa, pizzy, apod.
	Automatické programy	P01 - P13	Programy automatické přípravy
	Rozmrazování	d01 + d02	Rozmrazování



3. Grilování



- 1) Stisknutím tlačítka „“ aktivujte funkci mikrovln.
- 2) Otočením „“ zvolte režim přípravy.
- 3) Otočením „“ zvolte režim grilu. Počáteční výkon grilu je třetí úroveň. Po zvolení funkce grilu svítí kontrolka „“.
- 4) Stisknutím „“ “ zvolte výkon grilu.
- 5) Otočením „“ zvolte úroveň 3 (MAX.), úroveň 2 nebo 1 (MIN.).
Stisknutím „“ zvolte režim nastavení času. Počáteční čas je 10 minut.
- 6) Otočením „“ zvolte dobu přípravy grilu. MAX. čas je 90 minut.
- 7) Stisknutím „“ spusťte přípravu.

4. Konvekční vaření

- 1) Stisknutím tlačítka „“ aktivujte funkci mikrovln.

- 2) Otočením „“ zvolte režim přípravy.

- 3) Otočením „“ zvolte konvekční režim. „“ svítí.
Počáteční teplota je 180 stupňů.

- 4) Stisknutím „“ „“ aktivujte režim teploty.

- 5) Otočením „“ zvolte teplotu. Rozsah teploty je od 50 do 230 stupňů.

Stisknutím „“ zvolte režim nastavení času. Počáteční čas je 10 minut.



- 6) Otočením „“ zvolte dobu přípravy. MAX. doba je 5 hodin.

- 7) Stisknutím „“ spustíte přípravu.

5. Vaření s grilem a ventilátorem

- 1) Stisknutím tlačítka „“ aktivujte funkci mikrovln.

- 2) Otočením „“ zvolte režim přípravy.

- 3) Otočením „“ zvolte režim grilu s ventilátorem. Počáteční teplota je 180 stupňů.
„“ kontrolka se rozsvítí po zvolení funkce grilu s ventilátorem.

- 4) Stisknutím „“ „“ aktivujte volbu teploty.

- 5) Otočením „“ zvolte teplotu mezi 100 až 230 stupněmi.
Možné nastavení je: 100, 105, 110, 115, 120, 125, 130, 135, 140, 145, 150, 155, 160, 165, 170, 175, 180, 185, 190, 195, 200, 205, 210, 215, 220, 225, 230.

Stisknutím „“ zvolte režim nastavení času. Počáteční čas je 10 minut.

- 6) Otočením „“ zvolte dobu přípravy. MAX. doba je 5 hodin.







- 7) Stisknutím „“ spustíte přípravu.

6. Konvekční příprava + spodní ohřev







- 1) Stisknutím tlačítka „“ aktivujte funkci mikrovln.

- 2) Otočením „“ zvolte režim přípravy.











- 3) Otočením „“ zvolte režim spodní ohřev + konvekce. Počáteční teplota je 180 stupňů.

- „“ kontrolka se rozsvítí po zvolení funkce konvekce + spodního ohřevu.
- 4) Stisknutím „“ aktivujte volbu teploty.
- 5) Otočením „“ zvolte teplotu mezi 100 až 230 stupněmi.
Možné nastavení je: 100, 105, 110, 115, 120, 125, 130, 135, 140, 145, 150, 155, 160, 165, 170, 175, 180, 185, 190, 195, 200, 205, 210, 215, 220, 225, 230.
- Stisknutím „“ zvolte režim nastavení času. Počáteční čas je 10 minut.
- 6) Otočením „“ zvolte dobu přípravy. MAX. doba je 5 hodin.
- 7) Stisknutím „“ spusťte přípravu.

7. Oboustranné grilování













- 1) Stiskněte tlačítko , abyste aktivovali mikrovlnnou funkci.
- 2) Otáčejte knoflíkem , abyste zvolili režim vaření.
- 3) Otáčejte knoflíkem  abyste zvolili režim grilování. Ukazatel  se rozsvítí, když je zvolena funkce grilování.
- 4) Pro volbu režimu nastavení času stiskněte . Předem nastavený čas je 10 minut.
- 5) Otáčejte knoflíkem , abyste zvolili čas oboustranného grilování. Maximální čas je 90 minut.
- 6) Pro zahájení vaření stiskněte tlačítko .

8. Vaření s mikrovlnami + Grilem











- 1) Stisknutím „“ aktivujte funkci mikrovln.
- 2) Otočením „“ zvolte kombinovaný režim. „“ svítí.
- 3) Otočením „“ zvolte režim. Počáteční výkon je 3.
„“ kontrolka svítí po zvolení funkce grilu.
- 4) Stisknutím „“ aktivujte nastavení teploty.
- 5) Otočením „“ zvolte výkon.
- 6) Stisknutím „“ zvolte výkon. Počáteční výkon je 300 W.
- 7) Otočením „“ zvolte 700 W, 450 W, 300 W a 100 W.
- 8) Stisknutím „“ zvolte režim nastavení času. Počáteční čas je 10 minut.



- 9) Otočením „“ zvolte dobu přípravy. MAX. doba je 90 minut.
- 10) Stisknutím tlačítka „“ spustíte přípravu.

9. Vaření s mikrovlnami + konvekcí













- 1) Stisknutím „“ aktivujte funkci mikrovln.
- 2) Otočením „“ zvolte režim přípravy. „“ svítí.
- 3) Otočením „“ zvolte režim konvekce. Počáteční teplota je 180 stupňů.
„“ kontrolka svítí.
- 4) Stisknutím „“ aktivujte nastavení teploty.
- 5) Otočením „“ zvolte teplotu mezi 50 až 230 stupněmi.
- 6) Stisknutím „“ zvolte výkon. Počáteční výkon je 300 W.
- 7) Otočením „“ zvolte 700 W, 450 W, 300 W a 100 W.
- 8) Stisknutím „“ zvolte režim nastavení času. Počáteční čas je 10 minut.
- 9) Otočením „“ zvolte dobu provozu grilu. MAX. doba je 90 minut.
- 10) Stisknutím tlačítka „“ spustíte přípravu.

10. Vaření s mikrovlnami + grilem s ventilátorem











- 1) Stisknutím „“ aktivujte funkci mikrovln.
- 2) Otočením „“ zvolte režim přípravy. „“ svítí.
- 3) Otočením „“ zvolte režim přípravy. Počáteční teplota je 180 stupňů.
„“ kontrolka svítí po zvolení funkce.
- 4) Stisknutím „“ aktivujte nastavení teploty.
- 5) Otočením „“ zvolte teplotu mezi 100 až 230 stupněmi.
- 6) Stisknutím „“ zvolte výkon. Počáteční výkon je 300 W.
- 7) Otočením „“ zvolte 700 W, 450 W, 300 W a 100 W.
- 8) Stisknutím „“ zvolte režim nastavení času. Počáteční čas je 10 minut.

- 9) Otočením „“ zvolte dobu provozu grilu. MAX. doba je 90 minut.
- 10) Stisknutím tlačítka „“ spusťte přípravu.

11. Vaření s mikrovlnami + spodním ohřevem + konvekcí

- 1) Stisknutím „“ aktivujte funkci mikrovln.
- 2) Otočením „“ zvolte režim přípravy. „“ svítí.
- 3) Otočením „“ zvolte režim konvekce. Počáteční teplota je 180 stupňů.
„“ kontrolka svítí po zvolení funkce.
- 4) Stisknutím „“ aktivujte nastavení teploty.
- 5) Otočením „“ zvolte teplotu mezi 100 až 230 stupněmi.
- 6) Stisknutím „“ zvolte výkon. Počáteční výkon je 300 W.
- 7) Otočením „“ zvolte 700 W, 450 W, 300 W a 100 W.
- 8) Stisknutím „“ zvolte režim nastavení času. Počáteční čas je 10 minut.
- 9) Otočením „“ zvolte dobu provozu grilu. MAX. doba je 90 minut.
- 10) Stisknutím tlačítka „“ spusťte přípravu.



12. Mikrovlny + oboustranné grilování

- 1) Stiskněte tlačítko , abyste aktivovali mikrovlnnou funkci.
- 2) Otáčejte knoflíkem , abyste zvolili kombinovaný režim. Rozsvítí se ukazatelé .
- 3) Otáčejte knoflíkem  pro volbu režimu. Když je zvolena funkce grilování, rozsvítí se ukazatel .
- 4) Stiskněte  pro volbu výkonu. Předem je nastavený výkon 300W.
- 5) Otáčejte knoflíkem  pro volbu různých výkonů: 700 W, 450 W, 300 W a 100W.
- 6) Stiskněte  pro volbu režimu nastavení času. Předem nastavený čas je 10 minut.
- 7) Stiskněte  pro volbu času vaření. Maximální čas je 90 minut.
- 8) Stiskněte tlačítko  pro zahájení vaření.

13. Automatické programy

K dispozici máte 15 automatických programů přípravy. Stačí pouze zvolit program a nastavit hmotnost. Výkon, čas přípravy a teplota jsou již nastavené.

1) Stisknutím „“ aktivujete funkci mikrovln.

2) Otočením „“ zvolte režim přípravy. Po zvolení menu automatických programů svítí „“ nebo „“. Čas, hmotnost, první číslo automatického programu je zobrazené na displeji.

3) Otočením „“ zvolte automatické menu. Zobrazí se „d01“, „d02“ nebo „P01“, „P02“...“P13“.

4) Stiskněte tlačítko „“.

5) Otočením „“ zvolte hmotnost potravin.

6) Stisknutím „“ spusťte přípravu.



Program	Kategorie	Položka
d01 (rozmrazování)**	Maso, drůbež a ryby	Pokud uslyšíte akustický signál, trouba se vypnula. Otočte pokrm a stisknutím tlačítka start/pause pokračujte v programu rozmrazování.
d02 (rozmrazování)**	Chléb, koláč a ovoce	
P01**	Zelenina	Čerstvá zelenina
P02**	Přílohy	Brambory - oloupané/vařené
P03*	Přílohy	Brambory - pečené Pokud uslyšíte akustický signál, otočte pokrm. Mikrovlnná trouba automaticky spustí následující fázi.
P04	Drůbež/Ryby	Kousky kuřete/Ryb Pokud uslyšíte akustický signál, otočte pokrm. Mikrovlnná trouba automaticky spustí následující fázi.
P05*	Moučník	Koláč
P06*	Moučník	Jablkový koláč
P07*	Moučník	Slaný koláč
P08**	Ohřev	Nápoj/polévka
P09**	Ohřev	Jídlo na talíři
P10**	Ohřev	Omáčka/dušení/hotové jídlo
P11*	Rychlé	Mražená pizza
P12*	Rychlé	Chipsy z trouby Pokud uslyšíte akustický signál, otočte pokrm. Mikrovlnná trouba automaticky spustí následující fázi.
P13*	Rychlé	Mražené - lasagne

- Programy s * jsou s předhřevem. Během předhřevu se doba přípravy pozastaví a symbol předhřevu svítí. Po předehřátí uslyšíte akustický signál a symbol předhřevu bude blikat.
- Programy s ** využívají pouze funkci mikrovln.

14. Funkce předhřevu

Funkci předhřevu můžete aktivovat po volbě funkcí:

Konvekce, gril s ventilátorem, spodní ohřev-konvekce, MW-konvekce, MW-gril s ventilátorem a mikrovlny se spodním ohřevem a konvekcí.

- 1) Stiskněte tlačítko „“. Na displeji se zobrazí ikona předhřevu.
- 2) Stisknutím tlačítka „“ spustíte předhřev. Předhřev můžete zastavit otevřením dvířek trouby nebo stisknutím tlačítka „“.
- 3) Po dosažení nastavené teploty uslyšíte tři akustické signály a ikona předhřevu bude blikat.
- 4) Otevřete dvířka trouby, vložte pokrm a dvířka zavřete.



Stisknutím tlačítka „“ spustíte přípravu, ikona předhřevu zhasne.

Pokud nestisknete „“ trouba se přepne zpět do stavu zobrazení času.



Poznámka: Funkce předhřevu funguje pouze pokud máte zvolený jeden z výše uvedených režimů. Během předhřevu je funkce mikrovln vypnutá.

15. Dětský zámek

Uzamčení: ve fázi čekání stiskněte najednou „“ a „“, uslyšíte dlouhý akustický signál potvrzující aktivaci dětského zámku a kontrolka „“ se rozsvítí.

Odemčení: v uzamčeném stavu stiskněte a podržte najednou „“ a „“ na 3 sekundy, zazní dlouhý akustický signál potvrzující deaktivaci zámku a kontrolka „“ zhasne.

16. Ovládání osvětlení a otočného talíře

Během funkce mikrovln, grilování a kombinovaného vaření můžete přepínat funkce osvětlení trouby a otočného talíře současným stisknutím „“ a „“.

Režim přípravy	Počáteční režim	Režim přepnutí
Mikrovlny	Otočný talíře se otáčí, osvětlení svítí	Talíře se neotáčí, osvětlení nesvítí
Gril	Otočný talíře se otáčí, osvětlení svítí	Talíře se neotáčí, osvětlení nesvítí
Kombinovaný	Otočný talíře se otáčí, osvětlení svítí	Talíře se neotáčí, osvětlení nesvítí

17. Specifikace displeje

- (1) Nastavení, pokud neprovedete jinou činnost, se potvrdí automaticky po 10 sekundách.
Kromě prvního nastavení času.
- (2) Během nastavení programu, po nastavení 3 sekund, se potvrdí po 3 sekundách.
- (3) Pokud je trouba ve stavu nastavení nebo pozastavení, včetně menu automatických programů a programu rozmrazování, pokud neuskutečíte žádnou činnost 15 minut, přepne se do stavu vypnutí.
- (4) Po otevření dvířek se rozsvítí osvětlení trouby
- (5) Tlačítko  " musíte stisknout pro pokračování v přípravě, pokud jste otevřeli dvířka.

ODSTRAŇOVÁNÍ ZÁVAD

Pokud budete provádět odstraňování závad, před vyhledáním pomoci nejprve proveďte následující kontroly.

Normální situace	
Mikrovlnná trouba narušuje příjem TV.	Příjem rozhlasu a televize může být při provozu mikrovlnné trouby narušen. Je to podobné, jako v případech interference s malými elektrickými spotřebiči, jako např. mixér, vysavač a elektrický větrák. Je to normální.
Tlumené světlo trouby.	Při chlazení mikrovlnné trouby na nízký výkon může být světlo trouby tlumené. Je to normální.
Pára hromadí se na dveřích, horkých vzduch vycházející z ventilačních otvorů.	Při vaření se v jídle může vytvářet pára. Většina páry odejde z trouby ventilačními otvory. Určitá část páry se však může soustředit na chladném místě, jako například na dveřích trouby. Je to normální.
Trouba byla náhodou spuštěna bez jídla.	Je zakázáno používat jednotku bez jídla. Je to velmi nebezpečné.

Problém	Možná příčina	Odstranění
Troubu nelze zapnout.	(1) Přívodní kabel není pevně zapojen.	Kabel odpojte. Potom znovu zapojte po 10 sekundách
	(2) Spálená pojistka nebo jistič.	Vyměňte pojistku nebo znovu nastavte jistič (opravují odborníci z naší společnosti)
	(3) Problém se zásuvkou.	Vyzkoušejte zásuvku s jiným elektrickým spotřebičem.
Trouba nehřeje	(4) Dveře nejsou dobře zavřeny.	Dveře dobře zavřete.

ASISTENČNÍ SLUŽBA ZÁKAZNÍKŮM

Pokud nemůžete zjistit příčinu provozní anomálie: spotřebič vypněte (nevyvíjejte hrubou sílu) a zkontaktujte Asistenční službu.

VÝROBNÍ ČÍSLO VÝROBKU. Kde je možno jej najít?

Je důležité, abyste sdělili Asistenční službě kód vašeho výrobku a jeho výrobní číslo (kód o 16 znacích, který začíná číslem 3). Toto číslo je možno najít na záručním listu nebo na štítku s údaji umístěném na spotřebiči.

Tím se vyvarujete zbytečných návštěv u technika, a tudíž (což je důležitější) ušetříte příslušné náklady na konzultace techniků.

Informace pro uživatele k likvidaci elektrických a elektronických zařízení (domácnosti)



Tento symbol na produktech anebo v průvodních dokumentech znamená, že použité elektrické a elektronické výrobky nesmí být přidány do běžného komunálního odpadu.

Ke správné likvidaci, obnově a recyklaci doručte tyto výrobky na určená sběrná místa, kde budou přijata zdarma. Alternativně v některých zemích můžete vrátit své výrobky místnímu prodejci při koupi ekvivalentního nového produktu.

Správnou likvidací tohoto produktu pomůžete zachovat cenné přírodní zdroje a napomáháte prevenci potenciálních negativních dopadů na životní prostředí a lidské zdraví, což by mohly být důsledky nesprávné likvidace odpadů. Pro získání informací o likvidaci a recyklaci tohoto spotřebiče se prosím obraťte na společnost Elektrowin a.s. tel. 241 091 843 nebo www.elektrowin.cz, kde naleznete i seznam míst zpětného odběru.

Při nesprávné likvidaci tohoto druhu odpadu mohou být v souladu s národními předpisy uděleny pokuty.

Pro podnikové uživatele v zemích Evropské unie

Chcete-li likvidovat elektrická a elektronická zařízení, vyžádejte si potřebné informace od svého prodejce nebo dodavatele.

Informace k likvidaci v ostatních zemích mimo Evropskou unii

Tento symbol je platný jen v Evropské unii.

Chcete-li tento výrobek zlikvidovat, vyžádejte si potřebné informace o správném způsobu likvidace od místních úřadů nebo od svého prodejce.



Mikroaaltouuni

Käyttöohje

CA4MWNBB6N
CA4MWNSB6N

Hyvä asiakas,

Haluamme aluksi kiittää sinua tuotevalinnastasi. Olemme vakuuttuneita siitä, että tämä nykyaikainen, tarkoituksenmukainen ja käytännöllinen mikroaaltouuni, joka on valmistettu parhaista mahdollisista saatavilla olevista materiaaleista, vastaa toiveitasi.

Jos haluat saada kaiken hyödyn irti mikroaaltouunistasi, pyydämme sinua lukemaan tarkasti läpi sekä tämän käyttöohjeen.

SÄILYTÄ KUMMATKIN MYÖHEMPÄÄ TARVETTA VARTEN.

Jos mikroaaltouuni tarvitsee teknistä huoltoa, ota mukaan takuutodistus ja kuitti, josta käy ilmi ostopäivämäärä.

Ilman niitä takuu ei ole voimassa.

Asennusohjeet

Nosta mikroaaltouuni pois pakkauksesta.

Poista kaikki pakkausmateriaali ja uunin sisällä olevat tavarat. Tarkista, että seuraavat yksittäiset osa-alueet eivät ole vahingoittuneet:

- Luukku ja saranat
- Uunin etusivu
- Uunin sisä- ja ulkosivut.

Ota yhteyttä tavarantoimittajaasi ÄLÄKÄ KÄYTÄ UUNIA, jos huomaat, että joku osa on vahingoittunut. Sijoita uuni tasaiselle ja vakaalle alustalle, joka kestää uunin painon.

- **Asenna uuni tilaan, jossa ilma pääsee kiertämään uunin ympärillä ja jonka yläpuolinen tila sallii tehokkaan jäähdytyksen (katso asennusohjeet mukana olevasta kansioista).**

Uunia ei pidä sijoittaa lähelle lämmönlähteitä tai höyryä tuottavia laitteita (sähköuunit, paahtimet jne.).

Uunin mukana toimitetaan yksivaiheiliitäntää varten tarkoitettu maadoitettu johto. Uuni on maadoitettava.

Jos asennusohjeita ei noudateta, valmistaja ja tavarantoimittaja eivät ole vastuussa mahdollisista henkilövahingoista tai muista mahdollisista uuniin liittyvistä ongelmista.

Varoitus! Uuni on maadoitettava.

Přístupný povrch může být při provozu horký. SUURELLE MIKROAALTOSÄTEILYLLE

- (a) Älä yritä käyttää uunia, kun luukku on auki, koska saatat silloin altistua haitalliselle mikroaaltosäteilylle.
Turvallisuusmekanismeja ei saa missään tapauksessa poistaa tai muuttaa.
- (b) Älä jätä mitään uunin etuosan ja luukun väliin, ja huolehdi siitä, ettei tiivistepinnoille kerry likaa tai puhdistusainejäämiä.
- (c) VAROITUS: Jos luukku tai luukun tiivisteet ovat vaurioituneet, uunia ei saa käyttää, ennen kuin pätevä asiantuntija on korjannut sen.

LISÄYS

Uunin pinta saattaa kärsiä, ellei uunia pidetä puhtaana. Tämä voi lyhentää laitteen ikää ja aiheuttaa vaaratilanteita.

Tekniset tiedot:

Malli:	CA4MWNBB6N CA4MWNBSB6N
Käyttöjännite:	230V~50Hz
Liitäntäteho:	1650W
Mikroaaltoteho:	900W
Grillivastuksen teho:	1750W
Puhallinvastuksen teho:	1750W
Uunin tilavuus:	44L
Pyörivän alustan halkaisija:	∅ 360mm
Laitteen mitat:	595 x568 x454 mm
Nettopaino:	n. 36 kg

Komission asetuksen (EU) 2023/826 mukaiset alhaisen virrankulutuksen tiedot.

Tila	Virrankulutus	Aika, jonka jälkeen laite siirtyy automaattisesti kyseiseen tilaan
Valmiustila, johon sisältyy tieto- tai tilanäyttö	0,8 W	20 minuuttia

TÄRKEITÄ TURVAOHJEITA

VAROITUS

Tulipalon, sähköiskun, henkilövahinkojen tai liialliselle mikroaaltosäteilylle altistumisen riskin vähentämiseksi on noudatettava seuraavia perusturvaohjeita:

1. Varoitus: Nesteitä ja muita ruokia ei saa kuumentaa kannellisessa astiassa, sillä se saattaa räjähtää.
2. Varoitus: Minkä tahansa mikroaaltosäteilyltä suojaavan pinnan poistaminen on vaarallista, ja sen saa tehdä vain pätevä asiantuntija.
3. Varoitus: Älä anna lasten käyttää uunia ilman valvontaa, ellei heille ole annettu riittäviä ohjeita siten, että he osaavat käyttää uunia turvallisesti ja ymmärtävät väärinkäytön vaarat.
4. Varoitus: Lasten ei pitäisi käyttää yhdistelmätoimintoa ilman aikuisen valvontaa, sillä lämpötilat kohoavat hyvin korkeiksi. (vain grillimalleissa)
5. Käytä vain mikroaaltouunin kestäviä astioita.
6. Uuni on puhdistettava säännöllisesti, ja sieltä on poistettava ruokien jäännökset.
7. Lue edellä esitetyt "VAROTOIMET, JOILLA VÄLTÄT ALTISTUMISEN LIIAN SUURELLE MIKROAALTOSÄTEILYLLE", ja noudata niitä.
8. Kun lämmität ruokaa muovi- tai paperiastiassa, pidä uunia silmällä mahdollisen syttymisvaaran varalta.
9. Jos havaitset savua, sammuta laite tai irrota se pistorasiasta ja pidä luukku suljettuna mahdollisten liekkien tukahduttamiseksi.
10. Älä kypsennä ruokaa liian pitkään.
11. Älä käytä uunia säilytystilana. Älä säilytä uunissa esimerkiksi leipää tai keksejä.
12. Poista paperi- tai muoviastioista/- pusseista metallilangat ja metallikahvat, ennekuin asetat ne uuniin.
13. Uuni on asennettava tai sijoitettava asennusohjeiden mukaisesti.

14. Raakoja ja kovaksi keitettyjä kuorimattomia kananmunia ei pidä kuumentaa mikroaaltouunissa, sillä ne voivat räjähtää – vielä lämmityksen jälkeenkin.
15. Käytä laitetta vain sen käyttöohjeessa kuvattuun käyttötarkoitukseen. Älä käytä syövyttäviä kemikaaleja tai kaasuja tässä laitteessa. Tämä uuni on tarkoitettu ruoan lämmittämiseen. Sitä ei ole tarkoitettu teollisuus- tai laboratoriokäyttöön.
16. Vaurioitunut sähköjohto on vaihdattava valmistajalla, valtuutetussa huoltoliikkeessä tai muulla pätevällä asiantuntijalla vaaratilanteen välttämiseksi.
17. Älä säilytä tai käytä tätä laitetta ulkona.
18. Älä käytä tätä uunia veden lähellä, kosteassa kellarissa tai uima-altaan lähellä.
19. Uunin ulkopinnat saattavat lämmetä, kun laite on toiminnassa. Pidä johto kaukana kuumista pinnoista, äläkä peitä mitään uunissa olevia aukkoja.
20. Älä anna johdon roikkua pöydän tai työtason reunan yli.
21. Uunin pinta saattaa kärsiä, ellei uunia pidetä puhtaana. Tämä voi lyhentää laitteen ikää ja aiheuttaa vaaratilanteita. Älä käytä hankaavia nesteitä tai puhdistuslastaa, joka saattaa naarmuttaa laitteen pintaa.
22. Tuttipulloja ja vauvanruokapurkkeja on ravistettava tai sekoitettava, ja niiden sisällön lämpötila on tarkistettava ennen tarjoamista, jotta välttyttäisiin palovammoilta.
23. Mikroaalloilla kuumennetut juomat saattavat kiehua yli jälkikäteen, joten niitä on käsiteltävä varovaisesti.
24. Höyrynpuhdistajaa ei tule käyttää.
25. Käytön aikana laite kuumenee. On oltava huolellinen, jotta vältetään uunin sisällä olevien lämmityselementtien koskettamista.
26. Älä käytä karkeita kuluttavia puhdistimia tai teräviä metallisia raaputtimia uunin oven lasin puhdistamiseen, koska ne voivat naarmuttaa pintaa, mikä voi johtaa särkymiseen.

27. Laitetta ei ole tarkoitettu lasten tai sellaisten henkilöiden käyttöön, joiden fyysinen tai henkinen toimintakyky on rajoittunut tai joilla ei ole kokemusta tai tietoa laitteen käytöstä muuten kuin heidän turvallisuudestaan vastaavan henkilön valvonnassa ja ohjauksessa.
28. Älä anna lasten käyttää laitetta ilman valvontaa, ellei heille ole annettu riittäviä ohjeita siten, että he osaavat käyttää laitetta turvallisesti ja ymmärtävät väärinkäytön vaarat. Lasten ei pitäisi käyttää yhdistelmätoimintoa ilman aikuisen valvontaa, sillä lämpötilat kohoavat hyvin korkeiksi. (vain grillimallit).
29. Varoitus: Varmista, että laitteesta on virta kytketty pois ennen lampun vaihtoa, sähköiskun välttämiseksi.
30. Käytä laitetta vain sen käyttöohjeessa kuvattuun käyttötarkoitukseen. Älä käytä syövyttäviä kemikaaleja tai kaasuja tässä laitteessa. Tämä laite on tarkoitettu ruoan lämmittämiseen. Sitä ei ole tarkoitettu teollisuus- tai laboratoriokäyttöön.
31. Laitteen luukun ovi saattaa olla hyvin kuuma, kuumennuksen aikana.
32. Vähintään 8 vuotta täyttäneet lapset ja henkilöt, joiden fyysiset, sensoriset tai henkiset kyvyt tai joilta puuttuu kokemusta ja tietoa, voivat käyttää laitetta vasta, kun he ovat saaneet tietoa riskitekijöistä, selkeät ohjeet ja opastusta laitteen turvallista käyttöä varten. Lapset eivät saa leikkiä laitteella. Lapset eivät myöskään saa puhdistaa tai huoltaa laitetta ilman valvontaa.
33. Pidä laite ja sen johto pois alle 8 vuotiaiden lasten ulottuvilta.
34. Jos laite savuaa, katkaise laitteen virta tai vedä pistoke irti pistorasiasta välittömästi ja pidä ovi suljettuna jo mahdollisesti syttyneiden liekkien tukahduttamiseksi.

35. Tämä laite on tarkoitettu käytettäväksi kodeissa sekä samankaltaisissa paikoissa, kuten:

- kauppojen, toimistojen ja muiden työympäristöjen henkilökunnan keittiöissä; -asukkaiden käyttöön hotelleissa, motelleissa sekä muissa asuinympäristöissä;
- maataloilla;
- B&B majoituspaikoissa.

36. VAROITUS: Laite ja sen näkyvät osat kuumenevat käytön aikana. Vältä koskemasta vastuksiin. Alle 8-vuotiaat lapset tulee pitää pois lieden lähetyviltä ilman jatkuvaa valvontaa

37. Mikroaaltouunia tulee käyttää siten, että sen koristeovi pidetään auki käytön aikana. (koskee uuneja joissa on koristeovi.)

38. Älä käytä höyrypuhdistinta.

39. Säilytyslokeron pinta voi kuumeta .)

40. Älä käytä kovia hankaavia puhdistusaineita tai teräviä metallikaapimia puhdistuessa keittotason lasia, koska ne voivat naarmuttaa pintaa ja aiheuttaa lasin rikkoontumisen.

LUE OHJEET HUOLELLISESTI JA SÄILYTÄ NE
TULEVAISUUTTA VARTEN

Henkilövahinkojen riskin vähentämiseksi Maadoitusohjeet

VAARA

Sähköiskun vaara

Joidenkin sisäisten komponenttien koskettaminen voi aiheuttaa vakavia vammoja tai kuoleman. Älä pura tätä laitetta.

VAROITUS

Sähköiskun vaara

Maadoitetun pistokkeen väärinkäyttö saattaa aiheuttaa sähköiskun. Älä kytke laitetta pistorasiaan, ennen kuin laite on asianmukaisesti asennettu ja maadoitettu.

PUHDISTUS

Irrota uuni virtalähteestä.

1. Pyyhi uunin sisäpinnat käytön jälkeen kostealla liinalla.
2. Pese irrotettavat osat saippuvedellä.
3. Luukun reunat ja tiivisteet sekä niiden viereiset osat on puhdistettava huolellisesti kostealla liinalla, kun ne ovat likaiset.

Tämä laite on maadoitettava. Oikosulikutapauksissa maadoitus vähentää sähköiskun vaaraa, sillä se johtaa sähkövirran muualle. Tähän laitteeseen kuuluu sähköjohto, jossa on maadoitettu pistoke. Pistoke on kytkettävä oikein asennettuun ja maadoitettuun pistorasiaan.

Ota yhteyttä sähköalan ammattilaiseen tai valtuutettuun huoltoliikkeeseen, jos et ymmärrä maadoitusohjeita tai jos et ole varma, onko laite maadoitettu oikein. Jos tarvitset jatkojohtoa, käytä vain kolmijohtimista jatkojohtoa, jossa on maadoitettu pistoke. Laitteen pistoke sopii kaksipaikkaiseen pistorasiaan, jossa on maadoituspiikki tai maadoitusliitin.

1. Laitteen mukana tulee lyhyt sähköjohto, jolla vähennetään riskiä takertumisesta ja kompastumisesta pitkään johtoon.
2. Jos laitteen kanssa käytetään pitkää kojeliitosjohtoa tai jatkojohtoa:
 - 1) kojeliitosjohdon tai sähköjohdon tehonkeston on vähintään vastattava konekilvessä mainittua nimellistehoarvoa.
 - 2) jatkojohdon on oltava kolmijohtiminen maadoitettu jatkojohto.
 - 3) pitkä johto pitäisi asettaa siten, ettei se roiku työtason tai pöydän yli, jotta lapset eivät voi vetää siitä eikä siihen voi kompastua.

ASTIAT

VAROITUS

Henkilövahingon vaara

Minkä tahansa mikroaaltosäteilyltä suojaavan pinnan poistamista vaativan huoltotyön tai korjauksen tekeminen on vaarallista, ja sen saa tehdä vain pätevä asiantuntija.

Ks. ohjeet kohdassa "Materiaalit, joita voi käyttää tai joita ei pidä käyttää mikroaaltouunissa". Joitakin muitakin kuin metallisia astioita ei ole turvallista käyttää mikroaaltouunissa. Jos olet epävarma, voit testata astian käyttöä seuraavasti.

Astian käyttötesti

1. Laita mikroaaltouunin kestäväään säilytysastiaan kuppi (250 ml) kylmää vettä ja testattava astia.
2. Kypsennä huipputeholla minuutin ajan.
3. Kokeile astiaa varovasti. Jos astia on lämmin, älä käytä sitä mikroaaltouunissa.
4. **Älä kypsennä minuuttia pitempään**

Kypsennysastia

Metalli

Älä laita uuniin metallikulhoja, säilyketölkkejä, metallifolioon käärittä ruokaa tai ruokailuvälineitä. Metalli heijastaa mikroaaltoja, eikä ruoka lämpene.

Ruoka on poistettava metallifoliovuosta ja sijoitettava astiaan, joka soveltuu käytettäväksi mikroaaltouunissa. Koska mikroaallot eivät läpäise metallifoliota, ruoka lämpiää vain pinnalta. Sopivien astioiden ansiosta ruoan lämpö jakaantuu tasaisesti.

POIKKEUS:

Jos haluat valmistaa tai sulattaa pieniä erikokoisia lihanpalasia, voit peittää pienemmät palat ohuella foliolla. Folio ei saa sijaita kahta senttimetriä lähempänä uunin seiniä, jotta vältetään sähkövalokaarien syntyminen.

Paistovartaita voi käyttää, kunhan ne ovat pienempiä kuin lihanpalat.

Lasi

Uunissa saa käyttää kaikkia lämpöä kestäviä lasiastioita.

Kristallilasi sisältää hieman lyijyä, minkä vuoksi se voi haljeta, jos sitä käytetään mikroaaltouunissa. Sama koskee lasikulhoja, joissa on epätasaiset reunat.

Posliini

Posliinikulhojen käyttö on sallittua, jos niissä ei ole onttoja kahvoja. Kahvojen sisällä syntyvä kosteus voi aiheuttaa niiden sisälle korkean paineen, ja ne voivat haljeta.

Lasitetut keraamiset astiat

Lasitetut keraamiset astiat voivat kuumentua huomattavasti.

Maalattuja ja lasitettuja keraamisia astioita voi käyttää, jos maalaus on lasituksen alla.

Monet lasitukset ja värit sisältävät metallinpalasia. Tällaisia astioita ei saa käyttää mikroaaltouunissa, koska ne saattavat vahingoittua.

Hopea- tai kultalasetetut astiat voivat tummentua.

Muovi

Muoviastioiden pitää olla lämpöä kestäviä (vähintään 180 °C), jotta niiden muoto säilyisi mikroaaltouunissa. Melamiinimuovista valmistetut astiat eivät sovellu käytettäväksi mikroaaltouunissa, koska ne kuumenevat liikaa.

Jos ruokaa valmistetaan tai lämmitetään muovipussissa, pussiin on pisteltävä reikiä, jotta syntyvä höyry pääsisi ulos rikkomatta pussia.

Puu

Mikroaaltouunissa ei saa käyttää puuastiaa. Puu sisältää vettä, joka kaasuuntuu ja halkaisee astian.

Astian kokeilu

Jos et ole varma, voiko lasi-, keramiikka- tai posliiniasiaa käyttää mikroaaltouunissa, voit tehdä seuraavan testin:

1. Aseta tyhjä astia ja lasi vettä mikroaaltouuniin.
2. Sulje luukku.
3. Käännä tehonvalitsin maksimiasentoon.
4. Valitse ajastimella yksi minuutti.

Huom.! Uuni kytkeytyy päälle.

Pysäytä kuumennus välittömästi, jos kuulet ääntä tai näet kipinöitä.

Uunissa ei pidä käyttää kypsennysastioita, jotka käyttäytyvät kyseisellä tavalla ja ovat erittäin kuumia, kun ne poistetaan uunista.

POIKKEUS:

Ota yhteyttä tavarantoimittajaan, jos olet epävarma kypsennysastian soveltuvuudesta mikroaaltouuniin.

Kansi

Muovikannen tai muovikalvon käyttäminen voi olla käytännöllistä seuraavista syistä:

1. Ne estävät suurien vesikaasumäärien muodostumista erityisesti, kun valmistusajat ovat pitkiä.
2. Niiden ansiosta ruoka lämpenee nopeammin.
3. Ne estävät ruokaa kuivumasta.
4. Ne estävät makuaromeja karkaamasta.

Kannessa on oltava reikiä ylipaineen syntymisen estämiseksi. Muovikalvon on oltava reiitetty.

Tuttipullot, lastenruokapurkit ja vastaavat astiat on lämmitettävä ilman kantta, etteivät ne halkea.

Paperilautaset ja –mukit

Käytä vain lyhyeen kypsennykseen tai lämmitykseen. Vahdi uunia kypsennyksen ajan.

Talouspaperi

Käytä ruoan suojana lämmityksessä ja rasvan imemiseen. Käytä vain lyhyeen, valvottuun kypsennykseen.

Voipaperi

Käytä suojana ruoan roiskumiselta tai kääreenä höyrytyksessä.

Muovi

Vain sellaiset muoviasiastiat, jotka kestävät mikroaaltouunia. Noudata valmistajan ohjeita. Astiassa pitäisi olla merkintä "Mikroaaltouunin kestävä". Jotkin muoviasiastiat pehmenevät, kun niiden sisältämä ruoka kuumenee. Keittopusseihin ja tiiviisti suljettuihin muovipusseihin on tehtävä pakkauksessa neuvotut viillot, reiät tai aukot.

Muovikelmu

Vain sellainen, joka kestää mikroaaltouunia. Käytä ruoan suojana kypsennyksessä kosteuden säilyttämiseksi. Muovikelmu ei saa olla kosketuksessa ruoan kanssa.

Vahapaperi

Käytä suojana ruoan roiskumiselta ja kosteuden säilyttämiseen.

Lämpömittari

Vain sellaiset, jotka kestävät mikroaaltouunia (paistomittarit ja nestelämpömittarit).

Materiaalit, joita ei pidä käyttää mikroaaltouunissa

Astiat	Huomautukset
Alumiinilautaset	Saattavat aiheuttaa kipinöintiä. Siirrä ruoka mikroaaltouunin kestävään astiaan.
Pahvirasiat, joissa on metallikahvat	Saattavat aiheuttaa kipinöintiä. Siirrä ruoka mikroaaltouunin kestävään astiaan.
Metalliset tai metallikoristeiset astiat	Metalli suojaa ruokaa mikroaaltosäteilyltä. Metallikoristeet saattavat aiheuttaa kipinöintiä.
Metalliset pussinsulkimet	Voivat aiheuttaa tulipalon uunissa. Vaahtomuovi voi kuumetessaan sulaa tai pilata sisällään olevan nesteen.
Paperipussit	Saattavat aiheuttaa kipinöintiä, ja voivat aiheuttaa tulipalon uunissa.
Muovivaahto	Muovivaahto voi sulaa tai saastuttaa sisällä olevan nesteen altistettaessa korkeaan lämpötilaan.
Puu	Puu kuivuu mikroaaltouunissa, ja se voi hajjeta tai rakoilla.

UUNIN KÄYTTÖNOTTO

Uunin osat ja varusteet

Poista uuni ja kaikki tarvikkeet pakkauksesta ja avaa luukku.

Uunin mukana tulevat seuraavat varusteet:

Lasinen kuumennusalusta 1

Pyörivän alustan teline 1

Käyttöohje 1

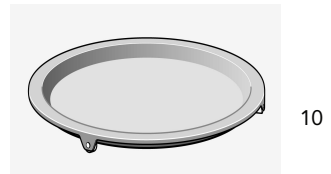
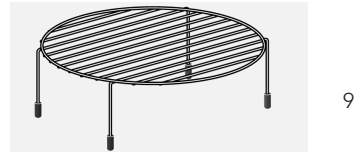
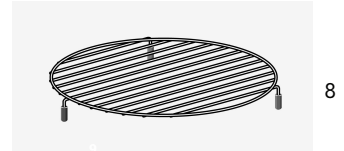
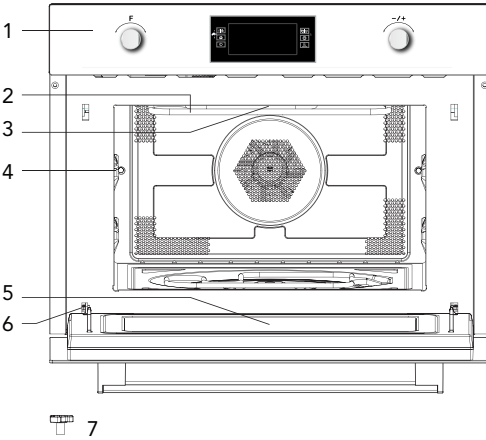

1. Ohjauspaneeli
2. Grillivastus
3. Valo
4. Kypsennystaso
5. Uunin luukku
6. Sarana
7. Pyörivän alustan akseli
8. Matala grilliritilä
9. Korkea grilliritilä
10. Lasinen kuumennusalusta

Kuumennusalustan asennus

Alustan keskusta

Kuumennus-
alusta

Pyörivä akseli

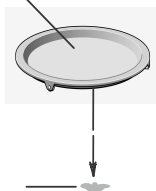

- Älä aseta kuumennusalustaa ylösalaisin. Alustan pitää päästä pyörimään vapaasti.
- Kuumennusalustaa on aina käytettävä kypsennyksen/lämmityksen aikana.
- Kypsennettävä ruoka ja astiat on aina asetettava kuumennusalustalle
- Jos kuumennusalusta tai akseli rikkoontuu, ota yhteyttä valtuutettuun huoltoliikkeeseen.

Tämä mikroaaltouuni on tarkoitettu vain kotitalouskäyttöön.

Poista kaikki pakkausmateriaalit ja varusteet. Varmista, ettei uuni ole vaurioitunut, ettei siinä ole esimerkiksi kolhuja tai ettei sen luukku ole rikki. Älä asenna uunia, jos se on vahingoittunut. Uunin sisäpinnat: Poista suojakalvot uunin sisäpinnoilta. Älä poista vaaleanruskeaa kiillesuojaa, joka on ruuvattu uunin sisäseinään suojaamaan magnetronia.

Uunin ulkopinnat saattavat
kuumeta käytön aikana!



Uunin asennus

- Tarkista, että uunin on asennettu oikein, vahinkojen välttämiseksi.
- Aseta uuni tasaiselle alustalle
- Varmista, että uunin ympärillä on riittävästi ilmankiertotilaa. Taakse ja sivuille on jätettävä vähintään 10 cm tyhjää tilaa.
- Älä peitä tulo- ja poistoilma-aukkoja
- Säädettäviä jalkoja ei saa irrottaa
- Älä sijoita uunia liedien tai muun lämpöä tuottavan laitteen yläpuolelle.
Takuu ei kata uunille sellaisesta aiheutuvia vahinkoja.
- Sijoita uuni mahdollisimman kauas radioista ja televisioista. Mikroaaltouunin käyttö voi häiritä radion tai television toimintaa.

Asennusaukon mitat:

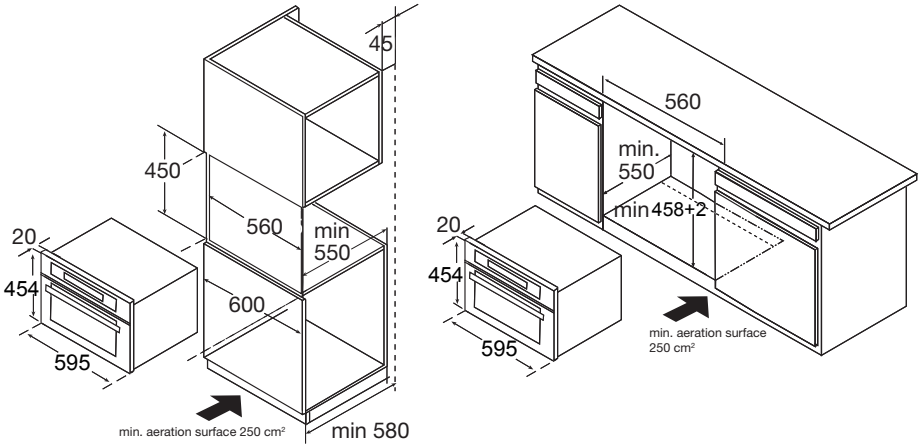

Huom! Uunin yläpuolelle pitää jättää aukko

- Älä kanneta laitetta nostamalla luukun kahvasta. Uunin kahva ei kestä uunin painoa ja voi rikkoontua
1. Varmista, että uuni on keskellä upotusaukkoa.
 2. Avaa uunin luukku ja kiinnitä uuni kaapistoon ruuveilla-

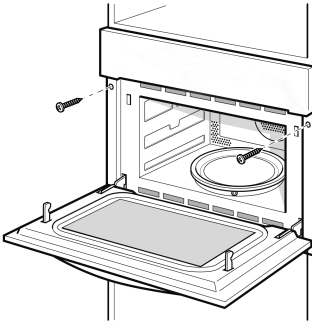

Pyörivän kuumennusalustan asennus

1. Tarkista pyörivän akselin paikka uunissa

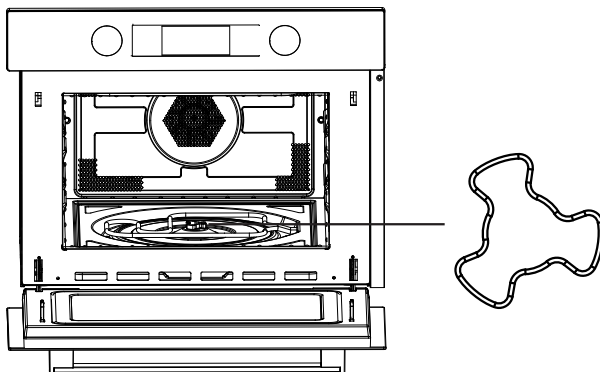

2. Aseta akseli paikoilleen kuvan osoittamalla tavalla.

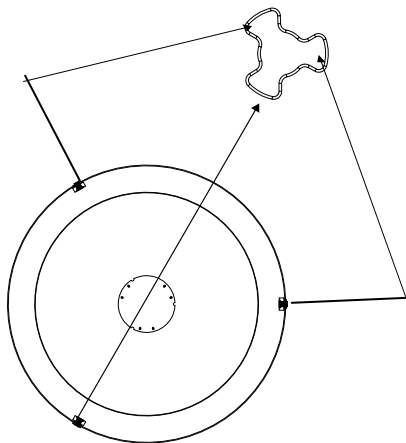

3. Aseta pyörivä kuumennusalusta akselin päälle kevyesti.

Käyttö

Ohjauspaneeli

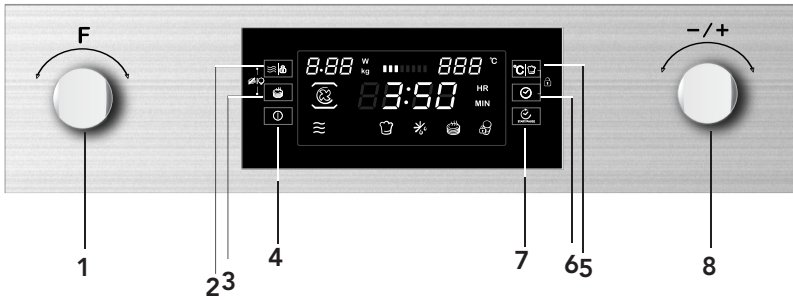

- 1) Toimintoväännin
- 2) Teho/paino valitsin
- 3) Pikakuumennus valitsin
- 4) Päällä/pois valitsin
- 5) Lämpötila/automaatitominnot valitsin
- 6) Kellon valitsin
- 7) Käynnisty/tauco valitsin
- 8) Valintaväännin

Toiminnot



1. Kellonajan asetus



Kun virta on kytekttu näytössä vilkkuu, "00:00" , äänimerkki kuuluu kerran

1) Käännä  väännintä ja aseta oikea aika(00:00 and 23:59.)

2)Kun oikea aika on valittu, paina painiketta "  ". Nyt aika on asetettu.

Huom: 1) Jos haluat muuttaa kellon aikaa, paina ja pidä pohjassa "  " painiketta 3 sekunnin ajan. Kellon aika poistuu näytöstä ja aika alkaa vilkkua.

Käännä  ja aseta uusi aika. Paina painiketta "  " vahvistaaksesi uuden ajan.

2) Jos et halua kellonajan näkyvän näytössä, paina "  " painiketta lyhyesti. Aika poistuu näytöstä. Paina "  " uudestaan ja kellonaika näkyy näytössä jälleen.

2. Kypsentäminen

1) Paina "  " painiketta ja mikroaaltotoiminto käynnistyy. "01:00" vilkkuu näytössä ja mikroaallon merkkivalo syttyy. Jos painiketta ei paineta 10 sekunnin aikana, viimeksi asetettu teho on valittuna automaattisesti.

2) Käännä "  " väännintä ja aseta haluttu kypsennyaika.

Maksimi kypsennysaika riippuu valitusta tehosta.. Kun mikroaaltoteho on 900W' MAX. aika on 30 minuuttia ja muilla tehoalueilla 90 minuuttia.

3) Paina "  " valitsinta ja aseta haluttu mikroaaltoteho.

4) Käännä "  "väännintä mikroaaltotehon valitsemiseksi (100W - 900W)

5) Paina "  " valitsinta ja kypsennystoiminto käynnistyy.

HUOM: Aikavälit ajan asettamisessa ovat seuraavat:

0---1 min	: 1 sek.
1---5 min	: 10 sek.
5---15 min	: 30 sek.
15---60 min	: 1 min.
60 min	: 5 min.





Mikroaaltoteho











Teho	100%	80%	50%	30%	20%
Näyttö	900W	700W	450W	300W	100W

Alla olevassa taulukossa on suositeltavat mikroaaltotehot eri ruokalajeille:









TEHO	Ruoka
900 W	- veden kuumennus, ruuan lämmitys - kanan, vihannesten kypsennys
700 W	- lämmitys - sienien kypsennys - kanamunaa ja/tai juustoa sisältävien ruokien kypsennys
450 W	- riisin, keiton kypsennys
300 W	- Sulatus - suklaan, voin sulatus
100 W	- Sulatus - Jäätelön pehmennys - Taikinan nostatus

Toiminnot









Toiminto		Kuvaus		
	Mikroaalto		Mikroaalto	Mikroaalto Ruuan lämmitys ja kypsennys mikroaaltotoiminnolla
	Lämpövastus		Kierroilmavastus	Kierroilmavastuksen avulla ruokaa voidaan kypsentää samalla tavoin kuin perinteisellä uunilla. Mikroaaltotoiminto ei ole päällä. Suositellaan uunin esilämmitystä.
			Grilli- ja kiertoilma	Grilli- ja kiertoilma ruuan gratinointiin ja lihan ruskistamiseen.
			Grillivastus	Grilli Pienten lihapalojen kypsentämiseen.

Toiminto		Kuvaus		
	Lämpövastus		Kiertoilma+ alavastus	Lihan kypsennys ja pizzan paistamien
			Tuplagrillin käyttö	Lihan kypsennys ja pizzan paistamien
	Yhdistelmä		Kiertoilmavastus	Mikroaalto + kiertoilma Lihan nopeaan ruskistamiseen
			Grilli ja kiertoilma	Mikroaalto + + Grilli ja kiertoilma
			Grilli	Mikroaalto + Grilli Ruuan nopeaan kypsentämiseen (ruskistaminen ja gratinointi). Mikroaaltotoiminto ja grillivastus ovat molemmat toiminnassa. Mikroaaltotoiminto kypsentää ja grillivastus ruskistaa.
			Kiertoilma+ alavastus	Lihan kypsennys ja pizzan paistamien
			Tuplagrillin käyttö	Lihan kypsennys ja pizzan paistamien
	Automaatti- ohjelmat		P01 - P13	Automaattiset kypsennysohjelmat
	Sulatus		d01 + d02	Ruuan sulatus





3. Grillitoiminto





- 1) Paina "  " valitsinta ja mikroaaltotoiminto käynnistyy.
- 2) Käännä "  " ja valitse kypsennysoiminto.
- 3) Käännä "  " ja valitse grillitoiminto.
"  " kun grillitoiminto on valittu merkkivalo palaa.
- 4) Paina "  " ja valitse haluttu grillaustoiminto.
- 5) Käännä "  " ja valitse taso 3(maksimi), taso 2 tai taso 1(minimi).
Paina "  " ja valitse ajan asetus. Oletus on 10 minuuttia.
- 6) Käännä "  " ja aseta haluttu kypsennysaika. Maksimiaika on 90 minuuttia.
- 7) Paina "  " valitsinta ja grillaustoiminto käynnistyy.

4. Perinteinen kypsennys











- 1) Paina "  " valitsinta ja mikroaaltotoiminto käynnistyy
- 2) Käännä "  " ja valitse kypsennysoiminto.
- 3) Käännä "  " ja valitse kiertoilmatoiminto "  " merkkivalo syttyy.
Oletuslämpötila on 180 C'.
- 4) Paina "  " ja valitse lämpötilan asetus.
- 5) Käännä "  " ja aseta haluttu lämpötila. (Min.50 C' ja max.230 C').
Paina "  " ja valitse ajan asetus. Oletusaika on 10 minuuttia.
- 6) Käännä "  " ja aseta haluttu kypsennysaika. Maksimiaika on 5 tuntia.
- 7) Paina "  " valitsinta ja kypsennysoiminto käynnistyy.

5. Grilli ja kiertoilma







- 1) Paina "  " valitsinta ja mikroaaltotoiminto käynnistyy.
- 2) Käännä "  " ja valitse kypsennysoiminto.
- 3) Käännä "  " ja valitse grilli ja kiertoilmatoiminto. Oletuslämpötila on 180 C'.
"  " merkkivalo syttyy kun grilli ja kiertoilmatoiminto on valittu.
- 4) Paina "  " ja valitse lämpötilan asetus.

- 5) Käännä "  " ja valitse lämpötila välillä 100 C' - 230 C'.
Valittavat lämpötilat ovat:
100,105,110,115,120,125,130,135,140,145,150,155,160,
165,170,175,180,185,190,195,200,205,210,215,220,225,230.
Paina "  " ja valitse ajan asetus. Oletusaika on 10 minuuttia.
- 6) Käännä "  " ja aseta haluttu kypsennysaika. Maksimiaika on 5 tuntia.
- 7) Paina "  " valitsinta ja kypsennystoiminto käynnistyy.

6. Kiertoilma ja alavastus

- 1) Paina "  " valitsinta ja mikroaaltotoiminto käynnistyy.
- 2) Käännä "  " ja valitse kypsennystoiminto.
- 3) Käännä "  " ja valitse kiertoilma+alavastus toiminto. Oletuslämpötila on 180 C'.
"  " merkkivalo syttyy kun toiminto on valittu.
- 4) Paina "  |  " ja valitse lämpötilan asetus.
- 5) Käännä "  " ja valitse lämpötila välillä 100 C' - 230 C'.
Valittavat lämpötilat ovat:
100,105,110,115,120,125,130,135,140,145,150,155,160,
165,170,175,180,185,190,195,200,205,210,215,220,225,230.
paina "  " ja valitse ajan asetus. Oletusaika on 10 minuuttia.
- 6) Käännä "  " ja aseta haluttu kypsennysaika. Maksimiaika on 5 tuntia.
- 7) Paina "  " valitsinta ja kypsennystoiminto käynnistyy.

7. Tuplagraillin käyttö

- 1) Paina  -nappia aktivoidakseen mikroaaltouunitoiminnan.
- 2) Käännä  valitakseen kypsennystilan.
- 3) Käännä  valitakseen grillitilan.  -merkkivalo syttyy, kun grillitoiminto on valittuna.
- 4) Paina  valitakseen ajanasetustilan. Oletusaika on 10 minuuttia.
- 5) Käännä  valitakseen kypsennysajan tuplagraillille. Maksimiaika on 90 minuuttia.
- 6) Paina  -nappia aloittaakseen ruuanlaiton.

8. Mikroaalto+grilli

- 1) Paina "  " valitsinta ja mikroaaltotoiminto käynnistyy.
- 2) Käännä "  " ja valitse yhdistelmätoiminto "  " merkkivalot syttyvät.
- 3) Käännä "  " ja valitse toiminto. Oletustehotaso on 3. "  " merkkivalo syttyy kun grillitoiminto on valittu.
- 4) Paina "  " ja valitse lämpötila.
- 5) Käännä "  " ja valitse tehon asetus.
- 6) Paina "  " ja valitse tehon asetus. Oletusteho on 300W
- 7) Käännä "  " ja valitse teho: 700W, 450W, 300W tai 100W.
- 8) Paina "  " ja valitse ajan asetus. Oletusaika on 10 minuuttia.
- 9) Käännä "  " ja aseta haluttu kypsennysaika. Maksimiaika on 90 minuuttia.
- 10) Paina "  " valitsinta ja kypsennystoiminto käynnistyy.















9. Mikroaalto+perinteinen uunitoiminto

- 1) Paina "  " valitsinta ja mikroaaltotoiminto käynnistyy.
- 2) Käännä "  " ja valitse kypsennystoiminto "  " merkkivalot syttyvät.
- 3) Käännä "  " ja valitse kiertoilmatoiminto. Oletuslämpötila on 180 C'. "  " merkkivalo syttyy.
- 4) Paina "  " ja valitse lämpötilan asetus.
- 5) Käännä "  " ja aseta haluttu lämpötila välille 50 C' - 230 C'.
- 6) Paina "  " ja valitse tehon asetus. Oletusteho on 300W
- 7) Käännä "  " ja valitse teho: 700W, 450W, 300W tai 100W.
- 8) Paina "  " ja valitse ajan asetus. Oletusaika on 10 minuuttia.
- 9) Käännä "  " ja valitse haluttu grillin kypsennysaika. Maksimiaika on 90 minuuttia.
- 10) Paina "  " valitsinta ja kypsennystoiminto käynnistyy.











10. Mikroaalto+kiertoilma+grilli

- 1) Paina "  " valitsinta ja mikroaaltotoiminto käynnistyy.
- 2) Käännä "  " ja valitse yhdistelmätoiminto "  " merkkivalot syttyvät
- 3) Käännä "  " ja valitse kypsennystoiminto. Oletuslämpötila on 180 C'.
"  "merkkivalo syttyy.
- 4) Paina "  |  " ja valitse lämpötilan asetus.
- 5) Käännä "  " ja aseta haluttu lämpötila välille 100 C' - 230 C'.
- 6) Paina "  |  " ja valitse tehon asetus. Oletusteho on 300W
- 7) Käännä "  " ja valitse teho: 700W, 450W, 300W tai 100W.
- 8) Paina "  " ja valitse ajan asetus. Oletusaika on 10 minuuttia
- 9) Käännä "  " ja valitse haluttu grillin kypsennysaika. Maksimiaika on 90 minuuttia.
- 10) Paina "  " valitsinta ja kypsennystoiminto käynnistyy.

11. Mikroaalto+alavastus









- 1) Paina "  " valitsinta ja mikroaaltotoiminto käynnistyy.
- 2) Käännä "  " ja valitse yhdistelmätoiminto "  " merkkivalot syttyvät
- 3) Käännä "  " ja valitse kypsennystoiminto. Oletuslämpötila on 180 C'.
"  "merkkivalo syttyy.
- 4) Paina "  |  " ja valitse lämpötilan asetus.
- 5) Käännä "  " ja aseta haluttu lämpötila välille 100 C' - 230 C'.
- 6) Paina "  |  " ja valitse tehon asetus. Oletusteho on 300W
- 7) Käännä "  " ja valitse teho: 700W, 450W, 300W tai 100W.
- 8) Paina "  " ja valitse ajan asetus. Oletusaika on 10 minuuttia
- 9) Käännä "  " ja valitse haluttu grillin kypsennysaika. Maksimiaika on 90 minuuttia.
- 10) Paina "  " valitsinta ja kypsennystoiminto käynnistyy.

12. Mikroaallon+ tuplagrillin käyttö

- 1) Paina  -nappia aktivoidakseen mikroaaltouunitoiminnon
- 2) Käännä  valitakseen yhdistelmätilan.  tulevat syttymään.
- 3) Käännä  valitakseen tilan.  -merkkivalo syttyy, kun grillitoiminto on valittuna.
- 4) Paina  valitakseen tehon. Oletusteho on 300W.
- 5) Käännä  valitakseen 700 W, 450 W, 300 W ja 100W.
- 6) Paina  valitakseen ajanasetustilan. Oletusaika on 10 minuuttia.
- 7) Paina  valitakseen kypsennysajan. Maksimiaika on 90 minuuttia.
- 8) Paina  -nappia aloittaakseen ruuanlaiton.

13. Automaattiohjelmat

Uunissa on valmiina ohjelmoitu 15 eri kypsennystoimintoa. Valitse haluttu ohjelma ja aseta paino. Teho, kypsennysaika ja lämpötila ovat jo asetettu valmiina.



- 1) Paina "  " valitsinta ja mikroaaltotoiminto käynnistyy.
- 2) Käännä "  " ja valitse automaattitoiminto "  " tai "  " merkkivalo syttyy.
Aika, paino ja automaattiohjelman numero näkyvät näytöllä.
- 3) Käännä "  " ja valitse automaattiohjelma. "d01", "d02" tai "P01", "P02"..."P13" näkyvät näytöllä.
- 4) Paina "  " valitsinta.
- 5) Käännä "  " ja aseta paino.
- 6) Paina "  " valitsinta ja kypsennystoiminto käynnistyy.

Ohjelma		Ruokalaji
d01 (defrost)**	Liha, siipikarja, kala	Kun merkkiääni piippaa, ohjelma pysähtyy. Käännä ruokaa uunissa ja paina käynnistys/tauko-painiketta ja sulatustoiminto jatkuu.
d02 (defrost)**	Leipa, kakut, hedelmät	
P01**	Vihannekset	Tuoreet vihannekset
P02**	Lisukkeet	Perunat kuoritut/keitetyt
P03*	Lisukkeet	Perunat- paistetut If you hear a beep, turn the food. The combi microwave oven starts the next phase automatically.
P04	Siipikarja/kala	Kanan/kalan palat Kun merkkiääni piippaa, käännä ruokaa uunissa. Ohjelma aloittaa seuraavan vaiheen automaattisesti.
P05*	Leivonta	Kakut
P06*	Leivonta	Omenapiirakka
P07*	Leivonta	Juustopiirakka
P08**	Lämmitys	Mehu/tee/keitot
P09**	Lämmitys	Kuorurutet ruuat
P10**	Lämmitys	Makkara/pataruuat
P11*	Lämmitys/kypsennys	Pakaste pizza
P12*	Lämmitys/kypsennys	Uuniranskalaiset Kun merkkiääni piippaa, käännä ruokaa uunissa. Ohjelma aloittaa seuraavan vaiheen automaattisesti.
P13*	Lämmitys/kypsennys	Pakaste lasagne

- * merkityissä ohjelmissa on esilämmitys. Esilämmityksen aikana ohjelma on tauko-tilassa ja esilämmityksen merkkivalo palaa. Esilämmityksen päätyttyä, kuulet merkkiäänen ja esilämmityksen merkkivalo vilkkuu.
- ** merkityt ohjelmat ovat vain mikroaaltotoiminnolle.

14. Esilämmitys

Esilämmitystoiminto voidaan ottaa käyttöön vain seuraavien toimintojen kanssa: perintenen kypsennys, Grilli+kiertoilma, alavastus-kiertoilma, Mikroaalto+kiertoilma, mikroaalto+kiertoilma+grilli ja mikroaalto+alavastus+kiertoilma.

- 1) Paina "  " valitsinta. Esilämmityksen merkkivalo syttyy.
- 2) Paina "  " valitsinta ja esilämmitystoiminto käynnistyy. Voit keskeyttää toiminnon avaamalla uunin luukun tai painamalla "  " valitsinta.
- 3) Kun asetettu lämpötila on saavutettu, kuulet 3 piippausta ja esilämmityksen merkkivalo vilkkuu.

4) Laita kypsennettävä ruoka uuniin.

Paina "  " valitsinta ja kypsennystoiminto käynnistyy, esilämmityksen merkkivalo sammuu.

Jos et paina "  " valitsinta, uuni palaa kellonaika näyttöön.

Huom! Esilämmitystoiminto toimii vain jos joku yllämainituista toiminnoista on valittu. Esilämmityksen aikana mikroaaltotoiminto on poiskytketty.

15. Lapsilukko

Lukitus päälle: paina "  " ja " °C  " samaan aikaan, kuulet pitkän "beep" merkkiäänä ja "  " lukituksen merkkivalo syttyy

Lukitus pois: Paina "  " ja " °C  " 3 sekunnin ajan, kuulet pitkän "beep" merkkiäänä ja "  " lukituksen merkkivalo sammuu.

16. Lampun ja kuumennusalustan toiminnan muuttaminen

Mikroaaltotoiminnon, grillin ja yhdistelmätoiminnon aikana, voit vaihtaa lampun ja kuumennusalustan toimintoja seuraavasti:

paina "  |  " ja "  " samaan aikaan.

Toiminto	Oletusasetus	Vaihtoehto
Mikroaalto	Kuumennusalusta pyörii uunin lamppu on päällä	Kuumennusalusta ei pyöri, uunin lamppu ei ole päällä
Grilli	Kuumennusalusta pyörii uunin lamppu on päällä	Kuumennusalusta ei pyöri, uunin lamppu ei ole päällä
Yhdistelmä	Kuumennusalusta pyörii uunin lamppu on päällä	Kuumennusalusta ei pyöri, uunin lamppu ei ole päällä

17. Näytön toiminnot

(1) Eri toimintoja valittaessa (jos mikään toiminto ei ole käynnissä) toiminto vahvistetaan automaattisesti 10 sekunnin kuluttua, paitsi asetettaessa kellonaikaa ensimmäisen kerran.

(2) Haluttu toiminto vahvistetaan 3 sekunnin jälkeen valinta on tehty.

(3) Kun uuni on asetus- tai taukotilassa (myös automaattiohjelmat ja sulatustoiminto), pitää valita haluttu toiminto tai käynnistää uuni 15 minuutin kuluessa tai uuni sammuu.

(4) Mikäli uunin luukku on auki, uunin valo palaa jatkuvasti.

(5) "  " paina painiketta kypsennyksen jatkamiseksi jos uunin luukku on avattu kesken kypsennyksen.

Vianetsintä

NORMAALIA

Mikroaaltouuni häiritsee televisiölähetysten vastaanottoa.	Mikroaaltouunin toiminta saattaa häiritä radio- ja televisiölähetysten vastaanottoa. Samankaltaista häiriötä aiheuttavat pienet sähkölaitteet, kuten pölynimurit ja sähkötuulettimet. Tämä on normaalia.
Uunin valo on himmeä.	Heikkotehoisessa kypsennyksessä valon kuuluu olla himmeä. Tämä on normaalia.
Luukkuun kerääntyy höyryä.	Kypsennyksen yhteydessä saattaa muodostua höyryä. Siitä suurin osa poistuu ulostuloaukoista, mutta osa voi tiivistyä viileisiin kohtiin, kuten uunin luukkuun. Tämä on normaalia.
Uuni käynnistyi vahingossa, vaikka siellä ei ole ruokaa.	Uuni ei vahingoitu, jos se on toiminnassa tyhjänä lyhyen ajan. Tällaista tulisi kuitenkin välttää.

Vika	Mahdollinen syy	Ratkaisu
Uuni ei käynnisty	(1) Sähköjohto ei ole kytketty kunnolla pistorasiaan.	Irrota pistoke pistorasiasta, ja kiinnitä se uudelleen 10 sekunnin päästä.
	(2) Sulake on palanut tai virrankatkaisin on päällä.	Vaihda sulake tai sammuta virrankatkaisin (korjauksen suorittaa yhtiömme ammattilainen).
	(3) Pistorasiassa on ongelma.	Testaa pistorasia jollakin toisella sähkölaitteella.
Uuni ei lämmitä.	(4) Luukku ei ole kunnolla kiinni.	Sulje luukku kunnolla.

ASIAKKAAN AUTTAMISPALVELU

Jos et voi tunnistaa syytä toimintapoikkeamaan: sammuta laite (älä altista sitä karkealle käsittelylle) ja ota yhteys Auttamispalveluun (Assistance Service).

TUOTTEEN SARJANUMERO. Mistä voin sen löytää?

On tärkeää, että ilmoitat Auttamispalvelulle tuotteesi tuotekoodin ja sen sarjanumeron (16-merkin koodi, joka alkaa numerolla 3); tämä voidaan löytää takuutodistuksesta tai laitteessa olevasta tietolevystä.

Se auttaa välttämään turhia matkoja huoltoon, siten (ja merkittävästi) säästäten vastaavat paikalle kutsumisen kulut.



Sähkö- ja elektroniikkalaiteromusta annetun direktiivin mukaan sähkö- ja elektroniikkalaiteromu on kerättävä ja käsiteltävä erikseen. Jos tämä laite on joskus tulevaisuudessa hävitettävä, sitä EI saa heittää talousjätteen sekaan. Tuote on toimitettava lähimpään sähkö- ja elektroniikkaromun keräyspisteeseen.



Microgolfoven Handleiding

Model CAMWNBB6N
CAMWNSB6N

Alvorens te beginnen met het gebruiken van de oven, eerst zorgvuldig deze gebruiksaanwijzing doorlezen en bewaar deze zorgvuldig.

Hierdoor kunnen fouten vermeden en de beste resultaten bereikt worden.

INSTALLATIE EN ELECTRICHE AANSLUITING

1. De binnenkant schoonmaken met een vochtige, zachte doek.
2. De voordeur en andere toebehoren moet worden gereinigd, indien nodig met water en zeep.
3. Dit elektrisch apparaat moet worden In geval van kortsluiting vermindert het risico van een elektrische schok. Dit apparaat is geleverd met een draad voorzien van een geaarde stekker. De stekker moet worden aangesloten aan een stopcontact. Contacteer een elektricien in geval u de instructies niet heeft begrepen. In het geval waar nodig is om een verlengdraad te gebruiken, gebruik dan alleen die met de 3 biopolaire uitgangen.

Het netsnoer dat is meegeleverd met de oven is bewust kort om het struikelen of trekken aan de stekker te voorkomen.

Risico's die kunnen voorkomen bij een lange stekker:

- 1) De maximale spanning op de draad moet minstens gelijk zijn aan de spanning van het apparaat.
- 2) De verlengdraad moet 3 uitgangen hebben met "mise a terre"
- 3) De lange draad mag niet hangen aan het aanrecht of op de tafel en moet ver van de deur verwijderd zijn om te voorkomen dat kinderen er aan te trekken.

TECHNISCHE GEGEVENS

Afmetingen binnenkant (BxHxD) 370x245x350

Netto inhoud van de oven 44 lt.

Gewicht (ongeveer) 36 kg.

Diameter draaischijf 36 cm

Ovenlampje 1.5 W

Voor verdere gegevens, het plaatje met gegevens raadplegen van het omlijsting bevestigd is.

Dit apparaat is conform de EEG voorschriften 89/336 en 92/31 aangaande de Electromagnetische Verenigbaarheid

Model:	CA4MWNBB6N CA4MWNSB6N	
Nominale spanning:	230V~50Hz	
Nominaal ingangsvermogen (magnetron):	1650W	
Nominaal uitgangsvermogen (magnetron):	900W	
Beoordeeld put vermogen (Grill):	1750W	
Nominaal ingangsvermogen (Convection):	1750W	
Oven Capaciteit:	44L	
Diameter draaischijf:	Ø 360mm	
Externe Afmetingen:	595× 568 ×454 mm	
Netto gewicht:	Approx. 36 kg	

Gegevens laag energieverbruik volgens Verordening (EU) 2023/826 van de Commissie.

Toestand	Stroomverbruik	Periode waarna de apparatuur automatisch de toestand bereikt
Stand-bymodus met informatie- of statusweergave	0,8 W	20 min.

BELANGRIJKE AANWIJZINGEN VOOR DE VEILIGHEID

- 1) Deze oven is ontworpen voor het ontdooien, verwarmen en bereiden van etenswaren binnen de huishoudelijke sfeer. De oven dient niet voor andere doeleinden gebruikt te worden, noch dienen er veranderingen op aangebracht te worden.
- 2) Alvorens de oven aan te sluiten op het electriciteitsnet, dient men na te gaan dat de ovendeur perfect sluit; te controleren dat de metalen structuur niet ontwricht is en dat de scharnieren en de haken niet loszitten. Indien de genoemde onderdelen beschadigd zijn, moet de magnetronoven niet gebruikt worden voordat een vakbekwaam technicus (opgeleid door de fabrikant of door zijn Assistentie Service) de reparatie uitgevoerd heeft.
- 3) Niet proberen om de oven te laten functioneren met de ovendeur open, door het beveiligingssysteem te ontwrichten.
- 4) De oven niet aanzetten indien voorwerpen van welke aard dan ook vastzitten tussen de voorkant van de oven en de ovendeur. De binnenkant van de ovendeur (E) altijd goed schoonhouden, door een vochtige doek te gebruiken en niet- schurende schoonmaakmiddelen. Voorkomen dat er vuil of etensresten vast gaan zitten tussen de voorkant van de oven en de ovendeur (fig.1)
- 5) Als de ovendeur open is, houdt u rekening met het volgende:
 - Oefen geen overdreven druk uit met te zware objecten, en trek de handgreep niet naar beneden toe, waardoor het apparaat kan kantelen.

- Plaats bovenop de open ovendeur geen hete pannen of schotels (die vb. net uit de oven komen).

6) De oven niet aanzetten indien het electriciteitssnoer of de stekker beschadigd zijn (gevaar voor elektrische schokken).

7) Regulering, reparatie en vervanging van het electriciteitssnoer dienen uitsluitend door door de fabrikant opgeleid personeel uitgevoerd te worden of rechtstreeks door de Assistentie Service (fig. 3). Eventuele reparaties uitgevoerd door niet vakbekwaam personeel kunnen gevaar opleveren.

8) Indien er rook uit de oven komt, veroorzaakt door voedsel dat in de oven vlam gevat heeft, **DE DEUR NIET OPENEN**: het apparaat onmiddellijk afzetten of de stekker uit het stopcontact halen.

9) Zonder het nodige toezicht zou het gebruik van dit apparaat door kinderen of onkundigen niet moeten worden toegestaan

10) Om oververhitting te voorkomen, met het daaruit voortvloeiende gevaar voor vlamvatten, is het raadzaam de oven in de gaten te houden indien deze functioneert met voedingswaren in hun "wegwerp" verpakking van plastic, papier of ander brandbaar materiaal, of gedurende het verwarmen van kleine hoeveelheden voedsel.

11) Houd er rekening mee dat de wanden van de oven tijdens het gebruik warm worden. Raak de elektrische weerstand binnen in de oven niet aan.

- 12) Tijdens het opwarmen van vloeistoffen (water, koffie, melk, enz.) is het mogelijk dat door het effect van het verlaat bereiken van het kookpunt, de inhoud onverwachts begint te koken en overstroomt, waardoor brandwonden kunnen worden veroorzaakt. Om dit te voorkomen, is het noodzakelijk een plastic lepeltje, dat tegen hoge temperaturen bestand is, of een glazen staafje (fig. 4) in de vloeistof te plaatsen voordat de vloeistof verwarmd wordt.
- 13) Geen likeuren met een hoog alcoholpercentage opwarmen, ook geen grote hoeveelheden olie. Deze vloeistoffen zouden vlam kunnen vatten!
- 14) Na het verwarmen van voedsel voor baby's (in flessen of potjes), ALTIJD eerst de temperatuur controleren voordat u het voedsel consumeert, om verbrandingen te voorkomen
- 15) Dit apparaat nooit buiten opbergen of gebruiken.
- 16) Het apparaat is niet ontworpen om te werken met een externe timer of een systeem van externe controle.
- 17) Gebruik de oven niet als een container. Laat geen voedingswaren zoals brood, koekjes in de oven.
- 18) Buiten bereik van water en vochtige plaatsen houden.

GEVAAR

Gevaar voor elektrische schok.

Het aanraken van interne onderdelen kan leiden tot aanzienlijke schade of de dood.

Het apparaat nooit uit elkaar halen.

OPGEPAST

Gevaar voor elektrische schok.

Verkeerd gebruik van de stekker kan een elektrische schok veroorzaken.

Niet aansluiten aan een elektronische verbinding zolang het apparaat niet correct is geïnstalleerd met de stekker.

Om het risico van de schade bij personen te verminderen, de stekker steeds aarden.

DE REINIGING

Zorg ervoor dat de oven aangesloten is.

1. Na gebruik moet het binnenste van de oven worden gereinigd met een vochtig doek.
2. Reinig de accessoires correct met water en zeep

KEUKENGEREI**OPGEPAST****Risico op schade bij personen**

Het is gevaarlijk om reparaties uit te voeren of bekleding voorzien voor de bescherming bloot te stellen aan de energie van de microgolfoven te verwijderen.

Raadpleeg de instructies van de paragraaf "Materiaal dat gebruikt mag worden in de oven of die moeten worden vermeden in de oven. Sommige niet-metalen keukengerie kan niet worden gebruikt in de microgolf-oven. In geval van twijfel, is het mogelijk om de voorwerpen uit te proberen in de volgende procedure.

Keukengerie test:

1. Vul een kom dat geschikt is voor de microgolf-oven met een kop met koud water (250ml) en zet het voorwerp in kwestie erin.
2. Kook op maximale temperatuur gedurende 1 minuut.
3. Raak het voorwerp voorzichtig aan. Als het heet is, gebruik het dan niet voor koken of bakken in de microgolf-oven.
4. Nooit de kooktijd van 1 minuut overschrijden.

Materiaal dat mag worden gebruikt in de microgolf-ovens.

DE INSTALATIE VAN DE MAGNETRON

Namen van de onderdelen en accessoires van de oven.

Haal de ovenverpakking en de accessoires van de oven uit de doos.

1 Draaitafel

1 Gebruiksaanwijzing

1 Sluiting voor de draaitafel

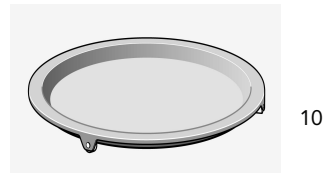
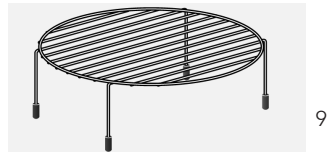
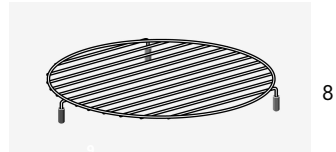
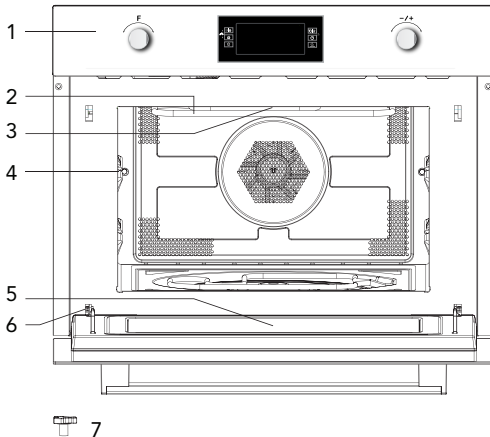

1. Paneel

2. Grill

3. Lamp

4. Het niveau

5. Glazen deur

6. Scharnieren

7. Sluiting van draaitafel

8. Ondersteuning korte grill

9. Middelmatig-grote grill

10. Draaiplateau

Installatie van het draaiplateau

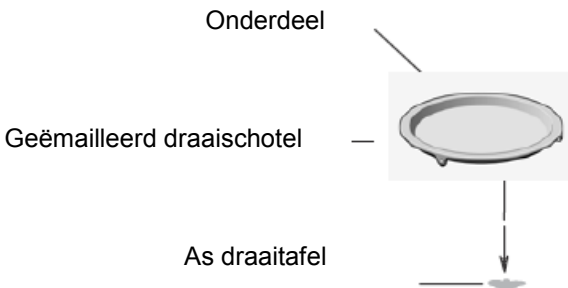

- a. Plaats nooit de geëmailleerde draaischotel omgekeerd. De draaiplaat mag niet vast staan.
- b. Tijdens het gebruik van het toestel moet de geëmailleerde draaischotel steeds op zijn as geplaatst worden.
- c. Het voedsel moet steeds op de geëmailleerde draaischotel geplaatst worden.
- d. Contacteer een servicecentrum indien de geëmailleerde draaiplaat zou barsten of breken.

Belangrijke informatie bij het installeren

- Dit apparaat is niet geschikt voor commercieel gebruik
- Respecteer de gebruiksinstructies en houd er rekening mee dat het wordt aanbevolen om dit apparaat te laten installeren door een professionele technicus.
- Het apparaat wordt geleverd met een stekker en moet worden correct aangesloten aan een aardstekker.
- Alleen een erkend electricien kan de stekker en de kabels installeren. Als de stekker niet toegankelijk is na de installatie, dient een multipolaire onderbrekingsvoorziening aanwezig te zijn naast de installatie met een isolatieafstand van minstens 3mm.
- Maak geen gebruik van adapters, multistekkers of verlengdraden. Overbelasting kan leiden tot brandgevaar.

Tijdens het gebruik van het toestel kan de oppervlakte binnenin de magnetron heet zijn.



- **Opgelet!** Demonteer het apparaat niet. Het aanraken van de interne onderdelen kan leiden tot ernstige letsels of de dood.
- Zet de magnetron op een vlak oppervlak.
- Controleer of er voldoende lucht is om het apparaat te ventileren. Laat minstens 10cm ruimte over achter en langs de kanten.
- Verboden om de ventilatie te dekken
- Plaats het apparaat ver van een warmtebron.
- Radio of televisie kan invloed hebben op het gebruik van de microgolf-oven.

Houd of draag het apparaat niet bij de deurklink. De deurklink kan het gewicht van de magnetron niet houden en kan stuk gaan.

1. Duw de magnetron in de Controleer als het goed gecentreerd staat.
2. Open de deur en stel de magnetron vast met de bijgeleverde vijzen.

Inbouwmaten

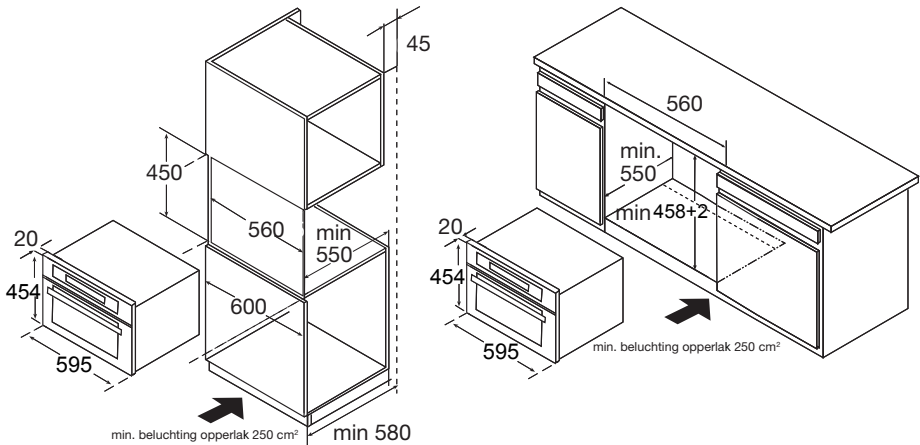

Let op: Er moet gap boven de oven zijn.

Gebouw in

- Houd of draag het toestel door de deurgreep. De deurgreep houdt het gewicht van het apparaat en kunnen afbreken.
1. Duw de magnetron in de doos, om ervoor te zorgen dat het in het centrum.
 2. Open de deur en zet de magnetron met de schroeven die werden verstrekt.

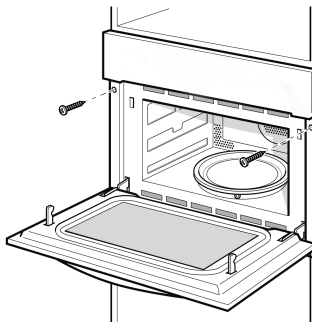

Installatie van de draaischotel

1. De as bepaling

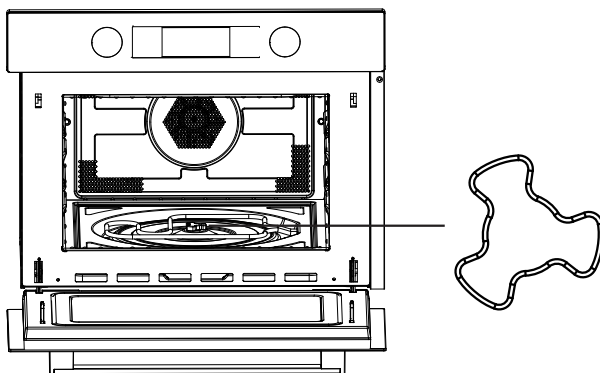

Het instellen van plateauhoek

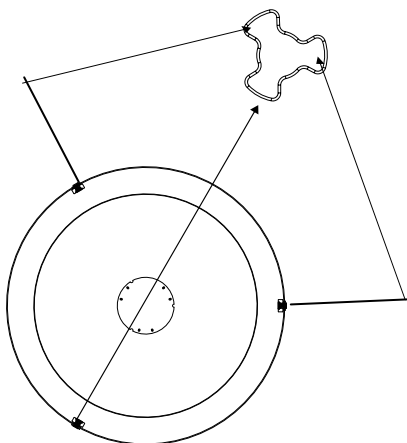

2. Plaats het dienblad op de as en pas het voorzichtig aan

De werking

Bedieningspaneel en kenmerken

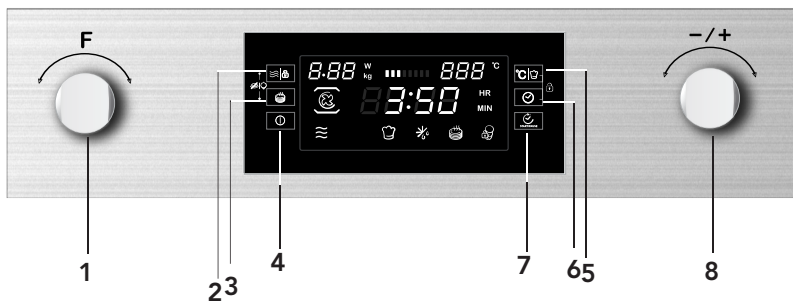

- 1) Besturing
- 2) Knop voor het gewicht
- 3) Knop voor snelle verwarming
- 4) Aan/uit knop
- 5) Knop voor temperatuur/Automenu
- 6) Knop voor het uur
- 7) Start/pause knop
- 8) Selectieknop

OPERATIE INSTRUCTIE

1. Gebruiksaanwijzingen

Deze magnetron maakt gebruik van een moderne elektronische regelaar om de kook parameters toe te voegen voor een beter kook resultaat.



Instellen van de klok



Sluit de magnetron aan, dan ziet u op het scherm "0.00" en de oven zal 1 keer afgaan.

- 1) Draai de regelaar"  "om het juiste uur in te stellen (tussen 00:00 en 23:59)

2) Na het instellen van het juiste uur, drukt u op "  ". Het uur is ingesteld. Houd rekening met :

1. als u het uur wilt veranderen, moet u "  " ingedrukt houden gedurende 3 seconden. Het huidige uur zal verdwijnen en vervolgens gaat de tijd

knipperen. Draai de regelaar"  " om het nieuwe uur in te stellen en druk op "  " om de hantering te bevestigen.

2. Als u het uur niet wilt zien op het scherm, druk dan even op "  ". Het uur zal verdwijnen. Druk opnieuw op "  ", dan zal het uur weer tevoorschijn komen op het scherm.

2. Bereidingen in de magnetron

1) Druk op "  " om het apparaat in werking te zetten. "01:00" staat afgebeeld op de programmer en de symbolen komen te voorschijn. Als er geen verandering is na 10sec., zal het aangegeven vermogen automatisch worden bevestigd.

2) draai de regelaar "  " om de gaartijd te selecteren. De maximale gaartijd hangt af van de geselecteerde kracht. Als de kracht 900w is, dan is de maximale tijd 30min en voor de andere bevoegdheden is het 90min.

3) Druk op "  " om de kracht van de magnetron aan te passen.

4) draai de regelaar "  " om de kracht van de magnetron te selecteren (tussen 100W en 900W)

5) druk op "  " om het koken te starten

NOTE: Het niveau van de tijdaanpassingen zijn als volgt :

0---1 min : 1 seconde

1---5 min : 10 secondes

5---15 min : 30 secondes

15---60 min : 1 minute

60 min : 5 minutes













Houd rekening met de aanpassing en niveau van de tijd

Vermogen	100%	80%	50%	30%	20%
Programma	900 W	700 W	450 W	300 W	100 W

U kunt in de onderstaande tabellen zien welke bevoegdheden u kan gebruiken voor het verwarmen van voedingswaren.

kracht	Voedingswaren
900 W	- Water koken - Bereiding van kip, vis en groenten
700 W	- Opwarmen - Bereiding van champignons en schaaldieren - Bereiding van pasta met eieren en kaas
450 W	- Bereiding van rijst en soep
300 W	- Het ontdooien - gesmolten kaas en chocolade
100 W	- Ontdooien van fijne gerechten - Ontdooien van - Het licht ontdooien van het ijs

Functies

Functies		Programma		
	Magnetron		Magnetron	Gebruik de functies van de microgolf om de groenten, aardappellen, rijst, vis en vlees op te warmen of klaar te maken.
	Oven		Warme lucht	Met de hete lucht kan u gerechten bereiden zoals in een traditionele oven. De microgolf is op dat moment niet geactiveerd. Wij raden u aan om de oven voor te verwarmen alvorens de schotel in de oven te steken.
			Geventileerde grill	Gebruik deze functie om het eten te braden en een goudbruine kleur te geven.
			Grill	De grill is gewaardeerd voor het klaarmaken van..... voor vlees en vis
			Warme lucht + Bodemweerstand	Gebruik deze functie voor het braden van grote stukken vlees, pizza,...
	Combiné		Warme lucht	Gebruik deze functie om het braden te versnellen
			Grill met warme lucht	Magnetron samen met grill en warme lucht.
			Grill	Gebruik deze functie om de bereiding en de goudbruine kleur te versnellen. De microgolf en de oven zijn tegelijkertijd geactiveerd.
			Warme lucht + Bodemweerstand	Gebruik deze functie voor het braden van grote stukken vlees, pizza,...
	Automatische programma's		P01 - P13	Automatische programma's
	Ontdooiing		d01 + d02	Ontdooiing

3. Het grillen

1) Druk op "  " om de functies van de magnetron te activeren

2) Draai "  " zodat het lampje aan gaat.

3) Draai "  " om het grillen te selecteren. Het vermogen van de grill is het 3de niveau. De indicator gaat aan wanneer de grill is geselecteerd.

4) Druk op "  " om de temperatuur van de grill te selecteren

5) Draai "  " om het 3de niveau(max.) te selecteren , niveau 2 of niveau 1 (min).

Druk op "  " om de gaartijd te bepalen. De standaard tijd is 10minuten.



6) Draai "  " om de grilltijd te selecteren. De maximum tijd is 90minuten.

7) Druk op "  " om het koken te beginnen.



4. De convectie

1) Druk op "  " om de functies van de magnetron te activeren.

2) Draai "  " om de kookfuncties te selecteren.

3) Draai "  " om de convectie met hete lucht te activeren . "  " lichten.

4) Druk op "  " om de temperatuur in te stellen.

5) Draai "  " om de temperatuur te selecteren. De temperatuur is tussen 50 en 230 °C. Druk op "  " om de gaartijd te selecteren. De standaardtijd is 10 minuten.



6) Draai "  " om de gaartijd te selecteren. De maximum tijd is 5 uur.



7) Druk op "  " om het koken te starten.

5. Koken met grill en hete lucht

1) Druk op "  " om de functies van de microgolf te activeren.

2) Draai "  " om de kookfuncties te selecteren.

3) Draai "  " om de grill met hete lucht te activeren. De standaard temperatuur is 180 °C. De indicator "  " gaat aan als de functie is geselecteerd.

4) Druk op "  |  " om de temperatuur te selecteren.

5) Draai "  " om een temperatuur te selecteren tussen 100°C en 230°C. De temperaturen zijn :
100,105,110,115,120,125,130,135,140,145,150,155,160,165,170,175,180,185,190,195,200,210,215,220,225 en 230 °C.

Druk op "  " om de tijdsinstelling te selecteren. De standaard is 10 minuten.



6) Draai "  " om de gaartijd te selecteren. De maximum tijd bedraagt 5 uur.



7) Druk op "  " om het koken te starten.

6. Warme gerechten

1) Druk op "  " om de functies van de magnetron te activeren.

2) Draai "  " om de kookfuncties te selecteren.

3) Draai "  " om de bodem + convectie modus. De standaard temperatuur is 180°C. De indicator "  " gaat aan wanneer de functie is geselecteerd.

4) Druk op "  |  " om de temperatuur te selecteren

5) Draai "  " om een temperatuur te selecteren tussen 100°C en 230°C. De temperaturen zijn :
100,105,110,115,120,125,130,135,140,145,150,155,160,165,170,175,180,185,190,195,200,210,215,220,225 en 230 °C.

Druk op "  " om de tijdsinstelling te selecteren. De standaard is 10 minuten.

6) Draai "  " om de gaartijd te selecteren. de maximum tijd is 5 uur.

7) Druk op "  " om het koken te starten.

7. Dubbele barbecue

1) Druk op "  " om de functies van de microgolf te selecteren.

2) Draai "  " om de functies van het koken te selecteren.

3) Draai "  " om grill te selecteren

"  " indicator will light when grill fan function is selected.



4) Druk op "  " om de tijdsinstelling te selecteren. De standaard is 10 minuten.



5) Draai "  " om de gaartijd te selecteren.

6) Druk op "  " om het koken te starten.

8. Koken met de magnetron en de grill

1) Druk op "  " om de functies van de microgolf te selecteren.

2) Draai "  " om de functies van het koken te selecteren. De symbolen "  " gaan aan.

3) Draai "  " om de microgolf- en grillfuncties te selecteren. het standaard niveau is 3. "  " indicator will light when grill fan function is selected.

4) Draai "  " om de temperatuur functies te selecteren.

5) Druk op "  " om de kracht te selecteren.

6) Druk op "  " om de standaard kracht (300W) te selecteren.

7) Draai "  " om 700W,450W,300W en 100W te selecteren.



8) Druk op "  " om de gaartijd te kiezen. De standaard tijd bedraagt 10minuten.



9) Draai "  " om de gaartijd te selecteren. de maximumtijd bedraagt 90min.

10) Druk "  " om het koken te starten.

9. Koken met micro-golf en convectie

1) Druk op “” om de functies van de magnetron te selecteren.

2) Draai “” om het koken te selecteren. de indicators “” gaan aan.

3) Draai “” om de hete lucht te selecteren. De aanbevolen temperatuur is 180°C. De indicator “” gaat aan.

4) Druk op “” om de temperatuur te selecteren.

5) Draai “” om de temperatuur te selecteren tussen 50 en 230 °C.

6) Druk op “” om de hoeveelheid kracht te kiezen. De aanbevolen hoeveelheid bedraagt 300W.

7) Draai “” om 700W,450W,300W, en 100W te selecteren.

8) Druk op “” om de gaartijd te kiezen. De standaard tijd is 10min.

9) Draai “” om de gaartijd te selecteren. De maximum tijd bedraagt 90min.

10) Druk op “” om het koken te beginnen.



10. Koken met de magnetron en grill met ventilatie

1) Druk op “  “ om de functies van de magnetron



比英文版少一句内容。

2) Draai “  “ om het koken te selecteren. de
aan.

3) Draai “  “ om de hete lucht te selecteren.
180°C.

4) Druk op “  |  “ om de temperatuur te selecteren.

5) Draai “  “ om de temperatuur te selecteren tussen 100 en 230 °C.

6) Druk op “  |  “ om de hoeveelheid kracht te kiezen. De aanbevolen
hoeveelheid bedraagt 300 W.

7) Draai “  “ om 700W,450W,300W, en 100W te selecteren.



8) Druk op “  “ om de gaartijd te kiezen. De standaard tijd is 10min.

9) Draai “  “ om de gaartijd te selecteren. De maximum tijd bedraagt 90min.

10) Druk op “  “ om het koken te beginnen.

11. Koken met de magnetron, de convection en de resistentie van de bodem.

1) Druk op “” om de functies van de magnetron te selecteren.

2) Draai “” om het koken te selecteren. de indicators “” gaan aan.

3) Draai “” om de hete lucht te selecteren. De aanbevolen temperatuur is 180°C.

4) Druk op “” om de temperatuur te selecteren.

5) Draai “” om de temperatuur te selecteren tussen 100 en 230 °C.

6) Druk op “” om de hoeveelheid kracht te kiezen. De aanbevolen hoeveelheid bedraagt 300 W.

7) Draai “” om 700W,450W,300W, en 100W te selecteren.



8) Druk op “” om de gaartijd te kiezen. De standaard tijd is 10min.

9) Draai “” om de gaartijd te selecteren. De maximum tijd bedraagt 90min.

10) Druk op “” om het koken te beginnen.

12. Magnetron+ dubbele grill koken

1) Druk op “” om de functies van de magnetron te selecteren.

2) Draai “” om het koken te selecteren. de indicators “” gaan aan.

3) Draai “” om de modus te selecteren.

4) Druk op “” om de hoeveelheid kracht te kiezen. De aanbevolen hoeveelheid bedraagt 300 W.

5) Draai “” om 700W,450W,300W, en 100W te selecteren.

6) Druk op “” om de gaartijd te kiezen. De standaard tijd is 10min.

7) Draai “” om de gaartijd te selecteren. De maximum tijd bedraagt 90min.

8) Druk op “” om het koken te beginnen.

13. Automatisch bereidingsprogramma

Er zijn 15 automatische kookprogramma's. Je hoeft alleen maar het programma te kiezen en het gewicht te selecteren. Kracht, tijd en temperatuur worden automatisch geselecteerd.

1) Druk op "ⓘ" om de functies van de magnetron te selecteren.

2) Draai "⦿" om het koken te selecteren. De indicator "☼" en "👉" gaat aan als het programma is geselecteerd.

3) Druk "⦿" om het auto-menu te selecteren "d01", "d02" of "P01", "P02", ..., "P13".

4) Druk op "☰" "🔒".

5) Draai "⦿" om het gewicht te selecteren.

6) Druk op "🕒" om het koken te beginnen.



Programma's	Categoriën	Beschrijving
d01 (Ontdooiing) **	Vlees, Gevogelte en vis	De magnetron schakelt uit wanneer u een bip hoort. Draai het voedsel om en druk op de toets Start/Stop om verder te ontdooien.
d02 (Ontdooiing) **	Brood, cakes en fruiten	
P01 **	Groenten	Verse groenten
P02 **	Contorni	Aardappelen
P03 *	Contorni	Geroosterd aardappelen. De magnetron schakelt uit wanneer u een bip hoort. Draai het voedsel om en druk op de toets Start/Stop om het programma opnieuw te starten.
P04	Gevogelte en vis	Volledige stukken vis en gevogelte. De magnetron schakelt uit wanneer u een bip hoort. Draai het voedsel om en druk op de toets Start/Stop om het programma opnieuw te starten.
P05 *	Bakkerijen	Cakes
P06 *	Bakkerijen	Appeltaart
P07 *	Bakkerijen	Quiche
P08 **	Opwarmen	Drank / soep
P09 **	Opwarmen	Gerechten
P10 **	Opwarmen	Stoofpot / saus
P11 *	Comfort	Bevroren gerechten / Pizza
P12 *	Comfort	Oven frietjes. De magnetron schakelt uit wanneer u een bip hoort. Draai het voedsel om en druk op de toets Start/Stop om het programma opnieuw te starten.
P13 *	Comfort	Bevroren gerechten / Lasagne

• Programma's met een * hebben een voorverwarming. Tijdens deze, is de kooktijd onderbroken en de voorverwarming symbool is ingeschakeld. Na de voorverwarming, hoort u een toon en het symbool zal verdwijnen.

• Programma's met ** maken alleen gebruik van de magnetron.

14. Voorverwarm functie

De voorverwarm functie kan worden geactiveerd na het selecteren van functies hete lucht, grill geventileerde convector en bodemweerstand, MO en convector, MO MO grill en ventilator grill en convector.



- 1) Druk op “  “. Het voorverwarm icoontje zal verschijnen om het scherm.
- 2) Druk op “  “ om het voorverwarmen te starten. U kan het voorverwarmen stoppen door het openen van de oven deur of door het drukken op “  “.
 - 3) Wanneer de temperatuur is bereikt, hoort u drie pieptonen en het kookpictogram zal verschijnen.
 - 4) Open de oven deur en zet het eten in de oven en sluit de oven deur. Druk op

“  “ om het koken te starten. Het voorverwarmicoon zal uitgaan. Als u op



“  “ drukt zal u terug bij het uurscherm komen.

Let op: voorverwarming werkt alleen als je kiest voor een van de vereiste modi. Tijdens de voorverwarming, is de magnetron-functie uitgeschakeld.

15. Kinderbeveiliging

Het slot: In een ruststand, drukt u tegelijkertijd op “  ” en “  ”. Je zult een lange piepton horen wanneer de aanpassing heeft plaatsgevonden.

De volgende lampjes “  ” gaan aan.

Ontsluiting: in blokkeerstand drukt u op “  ” en “  ” gedurende 3 seconden, krijgt u een lange piepton te horen na de instelling.

De volgende indicator gaat uit. “  ”

16. Controle verlichting en de draaitafel

Tijdens de functies voor de magnetron, grill en combinatie, kunt u de verlichting en

draaitafel inschakelen door te drukken op “   “ en “  “.

Bakwijze	Standaardmodus	Gewijzigd modus
Magnetron	Draaiplateau en verlichting werken	Draaiplateau en verlichting werken niet
Grill	Draaiplateau en verlichting werken	Draaiplateau en verlichting werken niet
Combi	Draaiplateau en verlichting werken	Draaiplateau en verlichting werken niet

17. Specificaties

(1) Tijdens de selectie, als er geen transactie wordt de selectie bevestigd na 10 seconden.

Behalve voor het instellen van de tijd bij de eerste keer.

(2) Tijdens het selectieprogramma, na aanpassing voor 3 seconden, wordt bevestigd na 3 seconden.

(3) Als de oven klaar is voor de keuze of is gepauzeerd, inclusief menu's en auto ontdooien, als er geen werking is gedurende 5 minuten, zal de oven worden geactiveerd.

(4) Het licht werkt nog steeds als de deur open is.

(5) Het licht werkt nog steeds als de oven wordt gepauzeerd.

(6) Het is noodzakelijk om te drukken op "  " om verder te koken als de deur open is.

Problemen oplossen

<u>Normaal</u>	
Interferentie tussen de magnetron en de televisie	De ontvangst van radio en televisie kan gestoord worden tijdens de werking van de magnetron. Dit kan ook gebeuren door interferenties van kleine huishoudapparaturen zoals de mixer en dergelijke.
Weinig verlichting	De binnenverlichting van de oven kan minder oplichten als de oven ingeschakeld wordt met een laag vermogen. Dit is normaal.
Damp op de deur	Tijdens het koken kan verdampt water uit het voedsel komen. Dit zal afgevoerd worden via de ventilatieopeningen, maar er kan damp op de koude deur van de oven verschijnen. Dit is normaal.
De magnetron schakelt in zonder voeding in	Het is verboden om de magnetron in te schakelen zonder voeding. Het kan gevaarlijk zijn.

Problemen	Reden	Oplossing
De magnetron werkt niet	1. Het netsnoer is niet volledig aangesloten.	Het netsnoer loskoppelen en na 10 seconden weer aansluiten.
	2. Kapotte zekering	Verander de zekering door gespecialiseerde technici.
	3. Probleem met de stekker	Test deze stekker uit met een ander toestel.
De oven geeft geen warmte aan	4. De deur is slecht gesloten	Sluit de deur.



Dit apparaat voldoet aan Richtlijn 2002/96/EG betreffende afgedankte elektrische en elektronische apparatuur (AEEA). Het symbool op het product zegt dat het niet kan worden behandeld als huishoudelijk afval. In plaats daarvan moet worden gebracht bij het dichtsbijzijnde inzameling voor recyclage voor elektrische en elektronische apparatuur.



МИКРОВОЛНОВАЯ ПЕЧЬ

РУКОВОДСТВО ПО ЭКСПЛУАТАЦИИ

МОДЕЛЬ : CA4MWNBB6N
CA4MWNSB6N

Перед тем как начать пользоваться микроволновой печью, внимательно прочтите данное руководство, и сохраните его. Если вы будете выполнять все указания, представленные в данном руководстве, то ваша микроволновая печь будет безотказно служить вам в течение многих лет.

СОХРАНИТЕ ЭТО РУКОВОДСТВО

Данные о низком энергопотреблении в соответствии с Регламентом Комиссии (ЕС) 2023/826.

Состояние	Потребление электроэнергии	Время, по истечении которого оборудование автоматически достигает состояния
Режим ожидания с отображением информации или состояния	0,8 Вт	20 мин

МЕРЫ ПРЕДОСТОРОЖНОСТИ, КОТОРЫЕ НЕОБХОДИМО СОБЛЮДАТЬ, ЧТОБЫ ИСКЛЮЧИТЬ ОПАСНОСТЬ ПОДВЕРГНУТЬСЯ ВОЗДЕЙСТВИЮ МИКРОВОЛНОВОГО ИЗЛУЧЕНИЯ

(a) Не пытайтесь включать микроволновую печь с открытой дверцей, так как это может привести к тому, что вы подвергнетесь воздействию вредного для здоровья микроволнового излучения. Не отключайте защитные блокировки.

(b) Не помещайте никакие предметы между дверцей и передней панелью микроволновой печи, и не допускайте скапливания грязи или остатков чистящих средств на уплотняемых поверхностях.

(c) ПРЕДУПРЕЖДЕНИЕ: Если на дверце или на уплотнительной прокладке дверцы микроволновой печи имеются повреждения, то запрещается пользоваться микроволновой печью до тех пор, пока эти повреждения не будут устранены квалифицированным специалистом.

ПРИМЕЧАНИЕ

Если микроволновая печь не будет поддерживаться в чистом состоянии, то это приведет к повреждению ее поверхностей и к уменьшению ее срока службы, а также может привести к возникновению опасных ситуаций.

Модель:	CA4MWNBB6N CA4MWNSB6N
Номинальное напряжение:	230 В~50 Гц
Номинальная входная мощность (микроволновый нагрев):	1650 Вт
Номинальная выходная мощность (микроволновый нагрев):	900 Вт
Номинальная входная мощность (гриль):	1750 Вт
Номинальная входная мощность (конвекционный нагрев):	1750 Вт
Внутренний объем микроволновой печи:	44 л
Диаметр поворотного стола:	Ø360 мм
Внешние размеры:	595 мм x 568 мм x 454 мм
Вес нетто:	Приблизительно 36 кг

Важные инструкции по технике безопасности ПРЕДУПРЕЖДЕНИЕ

Чтобы устранить опасность возникновения пожара, поражения электрическим током, получения травмы, или облучения микроволновым излучением во время эксплуатации микроволновой печи, необходимо строго соблюдать приведенные ниже правила техники безопасности.

1. Предупреждение: Жидкости и другая пища не должны нагреваться в закрытых или в герметичных контейнерах, так как такой контейнер может взорваться.
2. Предупреждение: В целях безопасности, обслуживание или ремонт микроволновой печи, при котором выполняется снятие панелей, обеспечивающих защиту от микроволнового излучения, должен выполняться только квалифицированным специалистом.
3. Предупреждение: Дети могут пользоваться микроволновой печью только в том случае, если они получили соответствующие инструкции и способны пользоваться печью безопасно, а также, если они осознают опасности, которые могут возникнуть при неправильном использовании микроволновой печи.
4. Предупреждение: Если микроволновая печь используется в комбинированном режиме, то дети могут пользоваться ею только под присмотром взрослых, так как в этом случае компоненты печи нагреваются до высокой температуры (только для микроволновых печей с грилем).
5. Используйте только такую посуду, которая пригодна для использования в микроволновых печах.
6. Должна регулярно выполняться чистка микроволновой печи, и из нее должны удаляться все отложения пищи.

7. Внимательно прочтите параграф "МЕРЫ ПРЕДОСТОРОЖНОСТИ, КОТОРЫЕ НЕОБХОДИМО СОБЛЮДАТЬ, ЧТОБЫ ИСКЛЮЧИТЬ ОПАСНОСТЬ ПОДВЕРГНУТЬСЯ ВОЗДЕЙСТВИЮ МИКРОВОЛНОВОГО ИЗЛУЧЕНИЯ" и строго соблюдайте изложенные в нем требования.
8. При разогревании пищи в пластиковой или в бумажной упаковке внимательно следите за тем, чтобы эта упаковка не загорелась.
9. Если вы заметите дым внутри микроволновой печи, выключите печь или отсоедините вилку сетевого шнура печи от электрической розетки. Не открывайте дверцу, иначе внутри печи может возникнуть пламя.
10. Не перегревайте пищу.
11. Не используйте микроволновую печь в качестве шкафа для хранения продуктов. Не храните внутри микроволновой печи хлеб, булочки и т. п.
12. Перед тем как поместить в микроволновую печь пластиковый или бумажный контейнер, снимите с него проволочные завязки и металлическую ручку.
13. Установка данной микроволновой печи должна выполняться строго в соответствии с инструкциями по установке, которые поставляются вместе с микроволновой печью.
14. Не нагревайте в микроволновой печи яйца в скорлупе и вареные яйца в скорлупе, так как яйца могут взорваться даже после прекращения микроволнового нагрева.
15. Используйте данную микроволновую печь только по ее прямому назначению, как описано в данном руководстве. Не нагревайте в печи коррозирующие химические реактивы и их пары. Данная микроволновая печь предназначена исключительно для приготовления пищи, и не предназначена для промышленных или лабораторных применений.

16. В случае повреждения сетевого шнура шнур должен быть заменен производителем микроволновой печи или утвержденным им специалистом, имеющим достаточную квалификацию для выполнения этой работы.

Невыполнение этого требования может привести к созданию опасных ситуаций.

17. Не храните микроволновую печь, и не пользуйтесь ею на открытом воздухе.

18. Не пользуйтесь микроволновой печью рядом с водой, в сырых подвалах, или рядом с плавательным бассейном.

19. При работе микроволновой печи ее поверхности могут нагреваться до высокой температуры. Следите за тем, чтобы сетевой шнур печи не прикасался к горячим поверхностям, и не закрывайте вентиляционные отверстия на корпусе печи. 20. Следите за тем, чтобы сетевой шнур не свешивался с края стола или полки.

21. Если микроволновая печь не будет поддерживаться в чистом состоянии, то это приведет к повреждению ее поверхностей и к снижению ее срока службы, а также может привести к возникновению опасных ситуаций.

22. После подогревания детского питания хорошо перемешайте или взболтайте его для того, чтобы тепло равномерно распределилось в продукте. Проверьте температуру пищи перед тем, как дать ее ребенку, чтобы избежать ожогов.

23. При разогревании напитков может произойти задержанное взрывное вскипание жидкости. Поэтому будьте осторожны при выполнении манипуляций с контейнером.

24. Данный бытовой электроприбор не предназначен для использования лицами (включая детей) с нарушенными физическими или умственными способностями, а также лицами, не обладающими достаточным опытом и знаниями. Использование электроприбора такими лицами допускается только под присмотром лица, несущего ответственность за их безопасность.

25. Не позволяйте детям играть с микроволновой печью.
26. Включение микроволновой печи не должно осуществляться с помощью внешнего таймера или с помощью отдельной системы дистанционного управления.
27. Предупреждение: Перед заменой лампы убедитесь в том, что электроприбор выключен. Это необходимо для того, чтобы устранить опасность поражения электрическим током.
28. При работе микроволновой печи ее наружные поверхности могут нагреваться до высокой температуры. Не позволяйте детям подходить к работающей микроволновой печи, не пользуйтесь пароочистителем.
29. Не пользуйтесь для чистки стеклянной дверцы микроволновой печи абразивными чистящими средствами или металлическими скребками, так как это может привести к образованию на стекле царапин, что, в свою очередь, может вызвать растрескивание стекла.
30. Во время работы электроприбор нагревается до высокой температуры. Не прикасайтесь к нагревательным элементам, расположенным внутри микроволновой печи.
31. Используйте только рекомендованный для этой микроволновой печи датчик температуры (для печей, в которых имеется возможность использовать датчик температуры).
32. Задняя поверхность микроволновой печи должна быть обращена к стене.
33. Данный прибор может эксплуатироваться детьми старше 8 лет и лицами с ограниченными физическими, сенсорными или умственными способностями и с недостаточным опытом или знаниями под наблюдением или после получения соответствующих инструкций, позволяющим им безопасно эксплуатировать прибор и дающих им представление об опасности, сопряженной с его эксплуатацией. Не позволяйте детям играть с прибором. Очистка и доступное пользователю техническое обслуживание не должны производиться детьми без присмотра.

34. Храните прибор и его шнур вне досягаемости детей младше 8 лет.

35. При появлении дыма выключите прибор или выдерните его из розетки и держите дверь закрытой, чтобы потушить огонь.

36. Этот прибор предназначен для использования в домашнем хозяйстве и в подобных областях применения, таких как:

- штатные кухонные зоны в магазинах, офисы и другие рабочие места;
- для клиентов в гостиницах, отелях и других местах проживания; – на фермах;
- в полупансионатах.

37. ВНИМАНИЕ: Во время работы прибор и его доступные части нагреваются. Не дотрагивайтесь до нагреваемых элементов. Не подпускайте к прибору детей младше 8 лет если они не находятся под постоянным наблюдением.

38. Микроволновая печь должна работать с открытой декоративной дверью. (для печей с декоративной дверью.)

39. Не используйте пароочиститель.

40. Сосуд для хранения продуктов может нагреваться.

41. Не используйте жесткие абразивные чистящие средства или острые металлические скребки для чистки стеклянной дверцы, так как ими можно поцарапать его поверхность, в результате чего стекло может лопнуть.

Внимательно прочтите и сохраните для дальнейшего использования

Защитное заземление, снижающее опасность поражения электрическим током

ОПАСНОСТЬ

Опасность поражения электрическим током
Прикосновение к некоторым внутренним компонентам микроволновой печи может привести к серьезному поражению электрическим током или к смерти. Не разбирайте самостоятельно данный электроприбор.

ПРЕДУПРЕЖДЕНИЕ

Опасность поражения электрическим током
Неправильно выполненное заземление электроприбора может привести к поражению электрическим током. Не вставляйте вилку сетевого шнура в электрическую розетку, пока электроприбор не будет правильно установлен и заземлен.

ЧИСТКА

Перед выполнением чистки выньте вилку сетевого шнура из электрической розетки.

1. После использования микроволновой печи очистите ее внутренние поверхности влажной тканью.
2. Вымойте принадлежности в мыльной воде.
3. Если рамка дверцы и уплотнительная прокладка, а также расположенные рядом с ней детали загрязнились, очистите их влажной тканью.

Данный электроприбор должен быть заземлен. В случае пробоя на корпус защитное заземление обеспечивает отвод электрического тока на землю, и, таким образом, уменьшает опасность поражения электрическим током.

Данный электроприбор снабжен сетевым шнуром, имеющим провод заземления, который подсоединен к вилке сетевого шнура. Вилка сетевого шнура электроприбора должна подсоединяться к правильно установленной и заземленной электрической розетке.

Если у вас имеются сомнения относительно правильности выполнения заземления электроприбора, обратитесь за помощью к опытному электрику или специалисту по техническому обслуживанию. Если вам нужно использовать удлинительный шнур, пользуйтесь только трехжильным шнуром с двухполюсной вилкой с пазом заземления и двумя пластинками заземления. Вилка сетевого шнура данного электроприбора подходит к двухполюсным розеткам со штырьком заземления или с контактом (контактами заземления).

1. Микроволновая печь поставляется с коротким сетевым шнуром. При использовании длинного сетевого шнура вы будете задевать за него и спотыкаться об него.
2. Если используется длинный шнур, или удлинительный шнур:
 - 1) Нагрузочная способность шнура, или удлинительного шнура должна быть не меньше номинального тока, потребляемого электроприбором.
 - 2) Удлинительный шнур должен иметь три провода, один из которых используется для заземления электроприбора.
 - 3) Длинный шнур должен быть проложен таким образом, чтобы он не свешивался с края стола или полки, и за него не мог потянуть ребенок, а также, чтобы случайно не споткнуться об шнур.

ПОСУДА ДЛЯ ПРИГОТОВЛЕНИЯ ПИЩИ

ВНИМАНИЕ

Опасность получения травмы

В целях безопасности, обслуживание или ремонт микроволновой печи, при котором выполняется снятие панелей, обеспечивающих защиту от микроволнового излучения, должен

См. параграф "Материалы, которые можно использовать в микроволновой печи, и которыми не следует пользоваться в микроволновой печи". Имеется неметаллическая посуда, которой небезопасно пользоваться в микроволновой печи. Если у вас имеются какие-либо сомнения на этот счет, вы можете проверить посуду, как описано ниже.

Проверка пригодности посуды для использования в микроволновой печи

1. Налейте в контейнер, который заведомо может использоваться в микроволновой печи, 1 чашку (200 мм) холодной воды и поставьте его в микроволновую печь вместе с проверяемой пустой посудой.
2. Установите максимальную мощность и нагревайте в течение 1 минуты.
3. Осторожно дотроньтесь до проверяемой посуды. Если проверяемая пустая посуда нагрелась, то не используйте ее для приготовления пищи в микроволновой печи.
4. Не выполняйте нагрев в течение более 1 минуты.

Материалы, которые можно использовать в микроволновой печи

Материалы	Примечания
Блюда для поджаривания пищи	Пользуйтесь в соответствии с инструкциями производителя. Дно блюда для поджаривания пищи должно находиться над поворотным столом на расстоянии не менее 5 мм. Неправильное использование может привести к разрушению поворотного стола.
Столовая посуда	Только посуда, безопасная с точки зрения использования в микроволновой печи. Пользуйтесь в соответствии с инструкциями производителя. Не пользуйтесь посудой, имеющей трещины или сколы.
Стекланные кувшины	Обязательно снимите крышку. Используйте только для нагревания пищи до теплого состояния. Большинство стекланных кувшинов изготовлены из нестойкого к нагреву стекла, и могут разрушаться при нагреве.
Стекланная посуда	Пользуйтесь стеклальной посудой, изготовленной только из термостойкого стекла, предназначенной для использования в микроволновой печи. Проверьте, что на посуде нет металлической отделки. Проверьте, что на тарелке нет трещин или сколов
Пакеты для приготовления пищи в микроволновой печи	Пользуйтесь в соответствии с инструкциями производителя. Не закрывайте с помощью металлической проволоки. Сделайте отверстия для выхода пара.
Бумажные тарелки и чашки	Используйте только для быстрого приготовления/разогревания пищи. Во время приготовления пищи не оставляйте печь без присмотра.
Бумажные полотенца	Используйте для накрывания пищи при ее разогревании и для впитывания жира. Используйте только для быстрого приготовления/разогревания пищи, во время приготовления пищи не оставляйте печь без присмотра.
Пергаментная бумага	Используйте в качестве крышки для предотвращения разбрызгивания или для задерживания пара.
Пластмассовая посуда	Только посуда, безопасная с точки зрения использования в микроволновой печи. Посуда должна иметь маркировку "Безопасная для микроволновой печи". Некоторые пластмассовые контейнеры при нагревании находящейся в них пищи становятся мягкими. В "пакетах для кипячения" и в герметично закрытых пакетах должны быть прорезаны щели или проколоты отверстия, как указано

	на упаковке.
Пластиковая обертка	Только безопасная с точки зрения использования в микроволновой печи. Используйте для накрывания пищи во время приготовления с целью сохранения влаги. Не допускайте контакта пластиковой обертки с пищей.
Термометры	Только безопасные с точки зрения использования в микроволновой печи (термометры для приготовления мяса и сладостей).
Вощеная бумага	Используйте в качестве крышки для предотвращения разбрызгивания и для сохранения влаги.

Материалы, которые нельзя использовать в микроволновой печи

Материалы	Примечания
Алюминиевые лотки	Может привести к искрению. Переложите пищу в безопасную с точки зрения использования в микроволновой печи посуду.
Картонная упаковка с металлической ручкой	Может привести к искрению. Переложите пищу в безопасную с точки зрения использования в микроволновой печи посуду.
Металлическая посуда или посуда с металлической отделкой	Металл экранирует пищу от микроволновой энергии. Металлическая отделка на посуде может привести к искрению.
Скрученные завязки из металлической проволоки	Могут привести к искрению и к возгоранию внутри микроволновой печи.
Бумажные пакеты	Могут привести к возгоранию внутри микроволновой печи.
Пенопласт	При воздействии на пенопласт высокой температуры пенопласт может расплавиться или загрязнить находящуюся внутри него жидкость.
Дерево	При использовании в микроволновой печи дерево высыхает и может растрескиваться.

ПОДГОТОВКА ПЕЧИ К РАБОТЕ

Детали и принадлежности микроволновой печи

Извлеките из упаковочной коробки микроволновую печь и все находящиеся в ней материалы, Извлеките все материалы, находящиеся внутри микроволновой печи.

В комплект вашей микроволновой печи входят следующие принадлежности

- Эмалированный противень 1
- Кольцо поворотного стола 1
- Руководство по эксплуатации 1

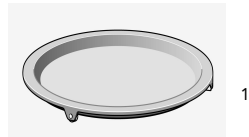
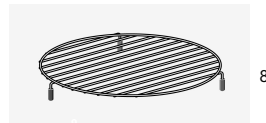
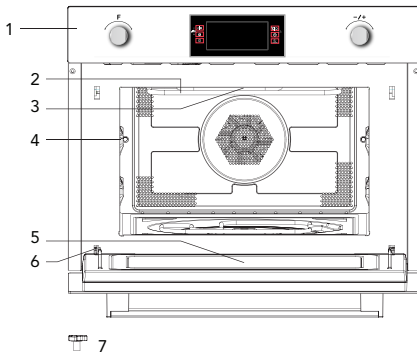

- 1. Панель управления
- 2. Нагревательный элемент гриля
- 3. Лампочка освещения
- 4. Уровень
- 5. Стеклопанель дверца
- 6. Петля
- 7. Вал поворотного стола
- 8. Низкая решетка для приготовления на гриле
- 9. Высокая решетка для приготовления на гриле
- 10. Противень для приготовления на гриле

Установка поворотного стола

Втулка (на нижней стороне)

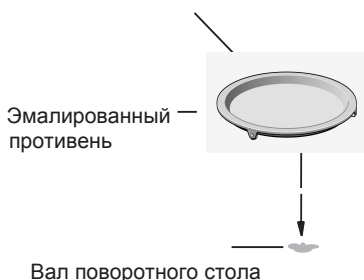

- Никогда не устанавливайте эмалированный противень вверх ногами. Не должно быть никаких препятствий для вращения эмалированного противня.
- При приготовлении пищи всегда должен использоваться эмалированный противень и кольцо поворотного стола.
- При приготовлении пищи пища и контейнеры с пищей обязательно должны располагаться на эмалированном противне.
- В случае появления на эмалированном противне трещин или в случае его повреждения свяжитесь с ближайшим утвержденным сервисным центром.

Важная информация о выполнении установки

- Данный электроприбор предназначен только для бытовых применений.
- Строго соблюдайте инструкции по установке. Установка данного электроприбора должна выполняться только к валифицированным техником.
- Электроприбор снабжен штепсельной вилкой, которая должна подсоединяться только к правильно установленной заземленной электрической розетке.
- Если требуется установить новую электрическую розетку или подсоединить шнур питания, то эта работа должны выполняться только квалифицированным электриком. Если после установки электроприбора к вставленной в розетку штепсельной вилке нет свободного доступа, то необходимо обеспечить электрический выключатель с разъединением всех полюсов, расстояние между контактами в котором должно быть не меньше 3 мм.
- Запрещается использовать переходники, тройники, и удлинительные шнуры. Перегрузка может привести к пожару.

Доступные поверхности могут во время работы печи нагреваться до высокой температуры.



Установка

- **Внимание!** Не разбирайте этот электроприбор. Прикосновение к внутренним компонентам данного электроприбора может привести к серьезной травме или к смерти.
- Установите микроволновую печь на прочной, ровной поверхности.
- Проверьте, что вокруг микроволновой печи имеется свободное пространство для обеспечения вентиляции. Сзади и с боков микроволновой печи должно быть свободное пространство не менее 10 см.
- Не загромождайте вентиляционные отверстия.
- Не снимайте регулируемые ножки.
- Не устанавливайте микроволновую печь рядом с другими нагревательными приборами.
- Радиоприемники и телевизоры могут оказывать влияние на работу микроволновой печи.

Установочные размеры

min. - мин.

min. aeration surface 250 cm² – минимальная площадь отверстия для вентиляции 250 cm²

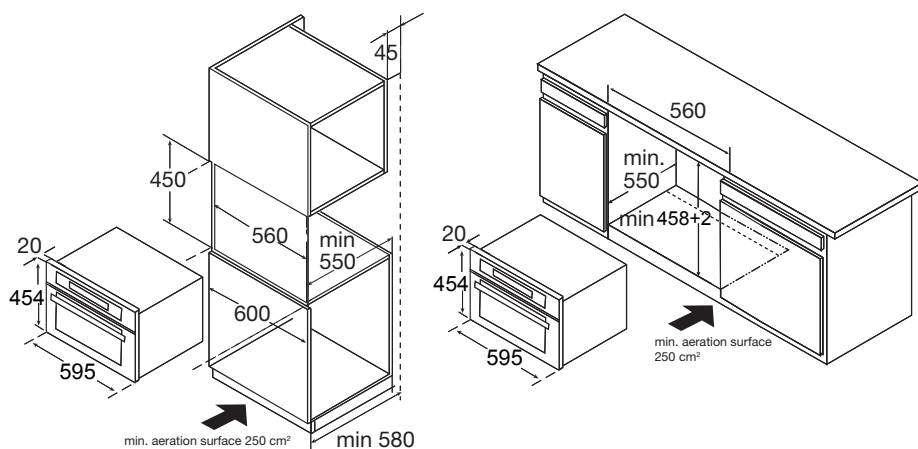

Встраиваемая техника

- Во время переноски не держите электроприбор за ручку дверцы. Ручка дверцы может не выдержать вес электроприбора и отломиться.
1. Осторожно вставьте микроволновую печь в нишу. Проверьте центровку.
 2. Откройте дверцу и закрепите микроволновую печь с помощью поставляемых в комплекте винтов.

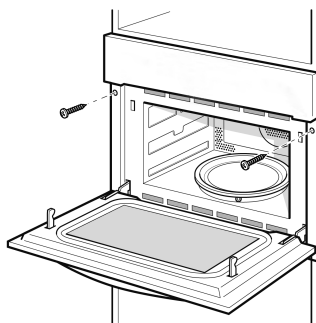

УСТАНОВИТЕ ПРОТИВЕНЬ

1. Проверьте положение вала.

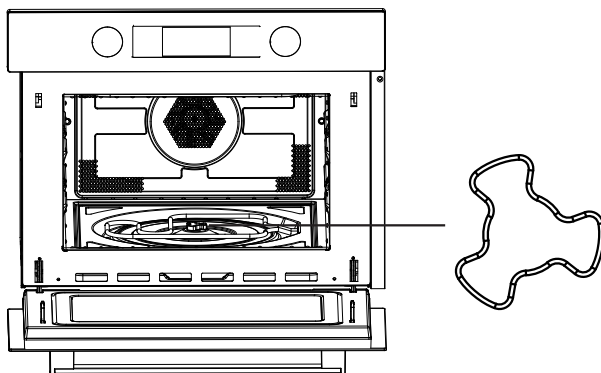

2. Расположите противень в таком положении, чтобы один из роликов противня был направлен к одному из выступов на валу.

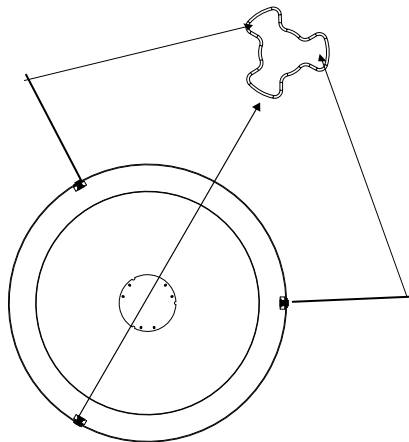

3. Наденьте противень на вал и немного отрегулируйте положение противня.

ЭКСПЛУАТАЦИЯ

Панель управления и органы управления

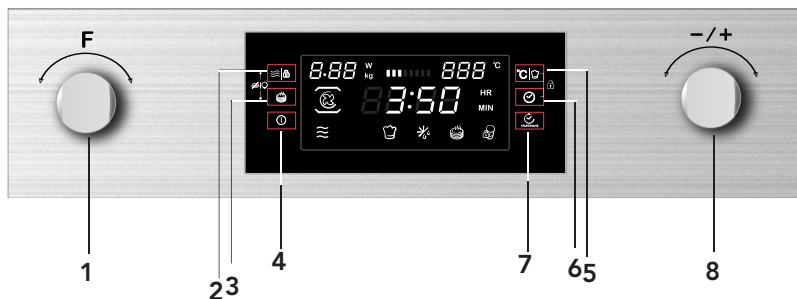

- 1) Ручка выбора функции
- 2) Кнопка Мощность/Вес
- 3) Кнопка быстрого разогревания печи
- 4) Кнопка Вкл./Выкл.
- 5) Кнопка Температура/автоматические меню
- 6) Кнопка часов
- 7) Кнопка Пуск/Пауза
- 8) Ручка выбора

ИНСТРУКЦИИ ПО ЭКСПЛУАТАЦИИ

В данной микроволновой печи для регулирования параметров приготовления пищи используется современное электронное управление, что позволяет вам добиваться оптимальных результатов.

1. Установка часов



При включении питания микроволновой печи на дисплее появляется "00:00" и подается один звуковой сигнал.



1) Поверните ручку "  ", чтобы установить текущее время (от 00:00 до 23:59).

2) После того как вы установите время, нажмите кнопку "  ". Часы установлены.

Примечание: 1) Если вы хотите изменить установку часов, то вы должны нажать кнопку

 и удерживать ее в нажатом положении в течение 3 с. Показание времени исчезает, а затем начинает мигать.

Поверните ручку "  ", чтобы установить новое значение времени, а затем нажмите кнопку "  ", чтобы подтвердить установку.

2) Если вы не хотите видеть часы на дисплее, нажмите кнопку "  " на короткое время. Показание времени исчезает. Чтобы часы снова появились на дисплее, нажмите кнопку "  ".

2. Приготовление пищи в режиме микроволнового нагрева

1) Нажмите кнопку "  ", чтобы активировать функцию микроволнового нагрева, на дисплее начинает мигать "01:00" и появляется пиктограмма микроволнового нагрева. Если в течение 10 с не выполняется никаких действий, то ранее установленная мощность будет подтверждаться автоматически.

2) Поверните ручку "  ", чтобы установить время приготовления пищи. Максимальное время приготовления пищи зависит от выбранной мощности. Когда установлена мощность 900 Вт, максимальное время приготовления пищи - 30 минут, а для других выбранных мощностей - 90 минут.

3) Нажмите кнопку "   ", чтобы отрегулировать мощность микроволнового нагрева.

4) Поверните ручку "  ", чтобы установить мощность микроволнового нагрева (от 100 Вт до 900 Вт).

5) Нажмите кнопку "  ", чтобы начать приготовление пищи .

ПРИМЕЧАНИЕ: величины шагов установки времени кодирующего переключателя являются следующими:

0---1 мин.	1 с
1---5 мин.	10 с
5---15 мин.	30 с
15---60 мин.	1 мин.
60-90н.	5 мин.

Таблица мощностей микроволнового нагрева









Мощность микроволнового нагрева	100%	80%	50%	30%	20%
Показание на дисплее	900 Вт	700 Вт	450 Вт	300 Вт	100 Вт

В представленной ниже таблице показано, какие уровни мощности нагрева следует использовать для приготовления разных видов пищи.









Уровень мощности	Пища
900 Вт	- Кипячение воды, разогревание пищи - Приготовление цыпленка, рыбы, овощей
700 Вт	- Разогревание пищи - Приготовление грибов, морепродуктов - Приготовление блюд, содержащих яйца и сыр
450 Вт	- Приготовление риса, супов
300 Вт	- Размораживание - Распускание шоколада и масла
100 Вт	- Размораживание сэндвичей/деликатной пищи - Размораживание пищи неправильной формы - Поднятие теста

Функции









Функция		Режим		
	Микроволновый нагрев		Микроволновый нагрев	Микроволновый нагрев Используйте функцию микроволнового нагрева для приготовления и разогревания овощей, картофеля, риса, рыбы и мяса.
	Нагрев		Горячий воздух	Горячий воздух С помощью горячего воздуха вы можете приготовить пищу так же, как в обычной печи. Микроволновый нагрев не включается. Желательно предварительно разогреть печь перед тем, как поместить в нее пищу.
			Гриль с вентилятором	Гриль с вентилятором Используйте эту функцию для равномерного прожаривания пищи и одновременно с этим для получения коричневой корочки.
			Гриль	Гриль Гриль очень хорошо подходит для приготовления тонких ломтиков мяса и рыбы.

Функция		Режим		
	Нагрев		Горячий воздух + нагрев снизу	Используйте эту функцию для поджаривания крупных кусков мяса, приготовления пиццы, и т. п.
			Двойной гриль.	Используйте эту функцию для поджаривания крупных кусков мяса, приготовления пиццы, и т. п.
	Комбинированный нагрев		Горячий воздух	Микроволновый нагрев + горячий воздух Используйте эту функцию для быстрого поджаривания пищи.
			Гриль с вентилятором	Микроволновый нагрев + гриль с вентилятором Используйте эту функцию для быстрого приготовления пищи и одновременно с этим для получения коричневой корочки (также в сухарях). Одновременно включен микроволновый нагрев и гриль. Микроволновый нагрев обеспечивает проваривание, а гриль обжаривание пищи.
			Горячий воздух + нагрев снизу	Используйте эту функцию для поджаривания крупных кусков мяса, приготовления пиццы, и т. п.
			Двойной гриль.	Используйте эту функцию для поджаривания крупных кусков мяса, приготовления пиццы, и т. п.
	Автоматические программы		P01-P13	Автоматические программы приготовления пищи
	Размораживание		d01+d02	Размораживание



3. Приготовление пищи в режиме гриля

- 1) Нажмите кнопку "  ", чтобы активировать функцию микроволнового нагрева.
- 2) Поверните ручку "  ", чтобы выбрать режим приготовления пищи.
- 3) Поверните ручку "  ", чтобы выбрать режим гриля. По умолчанию выбирается третий уровень мощности гриля. После выбора функции гриля загорается индикатор "  ".
- 4) Нажмите кнопку "  ", чтобы ввести режим выбора уровня мощности гриля.
- 5) Поверните ручку "  ", чтобы выбрать уровень мощности гриля 3 (максимальная мощность), уровень мощности гриля 2, или уровень мощности гриля 1 (минимальная мощность). Нажмите кнопку "  ", чтобы выбрать режим установки времени приготовления пищи. По умолчанию выбирается время, равное 10 минут.
- 6) Поверните ручку "  ", чтобы выбрать время приготовления пищи на гриле. Максимальная установка времени – 90 минут.
- 7) Нажмите кнопку "  ", чтобы начать приготовление пищи.







4. Приготовление пищи в конвекционном режиме

- 1) Нажмите кнопку "  ", чтобы активировать функцию микроволнового нагрева.
- 2) Поверните ручку "  ", чтобы выбрать режим приготовления пищи.
- 3) Поверните ручку "  ", чтобы выбрать режим конвекционного нагрева. Загорается индикатор "  ". По умолчанию выбирается температура 180 градусов.
- 4) Нажмите кнопку "  ", чтобы ввести режим выбора температуры.
- 5) Поверните ручку "  ", чтобы выбрать нужную температуру. Температура может регулироваться в диапазоне от 50 до 230 градусов. Нажмите кнопку "  ", чтобы выбрать режим установки времени приготовления пищи. По умолчанию выбирается время, равное 10 минут.
- 6) Поверните ручку "  ", чтобы выбрать время приготовления пищи. Максимальная установка времени – 5 часов.
- 7) Нажмите кнопку "  ", чтобы начать приготовление пищи.











5. Приготовление пищи в режиме гриля с вентилятором

- 1) Нажмите кнопку "  ", чтобы активировать функцию микроволнового нагрева.
- 2) Поверните ручку "  ", чтобы выбрать режим приготовления пищи.
- 3) Поверните ручку "  ", чтобы выбрать режим гриля с вентилятором. По умолчанию





выбирается температура 180 градусов. После выбора функции гриля с вентилятором загорается индикатор "  ".

- 4) Нажмите кнопку "  |  ", чтобы ввести режим выбора температуры.
- 5) Поверните ручку "  ", чтобы выбрать нужную температуру в диапазоне от 100 до 230 градусов. Могут быть выбраны следующие температуры: 100, 105, 110, 115, 120, 125, 130, 135, 140, 145, 150, 155, 160, 165, 170, 175, 180, 185, 190, 195, 200, 205, 210, 215, 220, 225, 230. Нажмите кнопку "  ", чтобы выбрать режим установки времени приготовления пищи. По умолчанию выбирается время, равное 10 минут.
- 6) Поверните ручку "  ", чтобы выбрать время приготовления пищи. Максимальная установка времени – 5 часов.
- 7) Нажмите кнопку "  ", чтобы начать приготовление пищи.

6. Приготовление пищи в режиме конвекционный + нагрев снизу

- 1) Нажмите кнопку "  ", чтобы активировать функцию микроволнового нагрева.
- 2) Поверните ручку "  ", чтобы выбрать режим приготовления пищи.
- 3) Поверните ручку "  ", чтобы выбрать режим конвекционный + нагрев снизу. По умолчанию выбирается температура 180 градусов. Когда выбирается режим конвекционный + нагрев снизу, загорается индикатор "  ".
- 4) Нажмите кнопку "  |  ", чтобы ввести режим выбора температуры.
- 5) Поверните ручку "  ", чтобы выбрать нужную температуру в диапазоне от 100 до 230 градусов. Могут быть выбраны следующие температуры: 100, 105, 110, 115, 120, 125, 130, 135, 140, 145, 150, 155, 160, 165, 170, 175, 180, 185, 190, 195, 200, 205, 210, 215, 220, 225, 230. Нажмите кнопку "  ", чтобы выбрать режим установки времени приготовления пищи. По умолчанию выбирается время, равное 10 минут.
- 6) Поверните ручку "  ", чтобы выбрать время приготовления пищи. Максимальная установка времени – 5 часов.
- 7) Нажмите кнопку "  ", чтобы начать приготовление пищи.

7. Двойной гриль.

- 1) Нажмите на кнопку  , чтобы включить микроволновую печь.
- 2) Поверните ползунок  и выберите режим приготовления.
- 3) Поверните ползунок  и выберите режим приготовления гриля. Индикатор  загорится после включения гриля.

4) Нажмите на кнопку  и выберите режим установки времени. По умолчанию установлено время в 10 минут.

5) Поверните ползунок  и выберите время приготовления двойного гриля.



Максимальное время приготовления составляет 90 минут.



6) Нажмите на кнопку , чтобы начать приготовление.

START/POWER

8. Приготовление пищи в режиме микроволновый + гриль

1) Нажмите кнопку "" , чтобы активировать функцию выбора микроволнового нагрева.

2) Поверните ручку "" , чтобы выбрать комбинированный режим. Загораются индикаторы "".

3) Поверните ручку "" , чтобы выбрать режим приготовления пищи. По умолчанию выбирается уровень мощности 3. Когда выбирается режим гриля, загорается индикатор "".

4) Нажмите кнопку "" , чтобы ввести режим выбора температуры.

5) Поверните ручку "" , чтобы ввести режим выбора мощности.

6) Поверните ручку "" , чтобы выбрать мощность. По умолчанию выбирается мощность 300 Вт.

7) Поверните ручку "" , чтобы выбрать мощность 700 Вт, 450 Вт, 300 Вт, или 100 Вт.

8) Нажмите кнопку "" , чтобы выбрать режим установки времени приготовления пищи. По умолчанию выбирается время, равное 10 минут.



9) Поверните ручку "" , чтобы выбрать время приготовления пищи. Максимальная установка времени – 90 минут.



10) Нажмите кнопку "" , чтобы начать приготовление пищи.

START/POWER

9. Приготовление пищи в режиме микроволновый + конвекционный

1) Нажмите кнопку "" , чтобы активировать функцию микроволнового нагрева.





2) Поверните ручку "" , чтобы выбрать режим приготовления пищи. Загораются индикаторы "".

3) Поверните ручку "" , чтобы выбрать конвекционный режим. По умолчанию выбирается температура 180 градусов. Загорается индикатор "".



















4) Нажмите кнопку "" , чтобы ввести режим выбора температуры.





5) Поверните ручку "" , чтобы выбрать температуру в диапазоне от 50 до 230 градусов.

6) Поверните ручку "" , чтобы ввести режим выбора мощности. По умолчанию выбирается мощность 300 Вт.











- 7) Поверните ручку "  ", чтобы выбрать мощность 700 Вт, 450 Вт, 300 Вт, или 100 Вт.
- 8) Нажмите кнопку "  ", чтобы выбрать режим установки времени приготовления пищи
По умолчанию выбирается время, равное 10 минут.
- 9) Поверните ручку "  ", чтобы выбрать время приготовления пищи. Максимальная установка времени – 90 минут.
- 10) Нажмите кнопку "  ", чтобы начать приготовление пищи.

10. Приготовление пищи в режиме микроволновый + гриль с вентилятором

- 1) Нажмите кнопку "  ", чтобы активировать функцию микроволнового нагрева.
 - 2) Поверните ручку "  ", чтобы выбрать комбинированный режим. Загораются индикаторы "  ".
 - 3) Поверните ручку "  ", чтобы выбрать режим приготовления пищи. По умолчанию выбирается температура 180 градусов. Когда выбирается эта функция, загорается индикатор "  ".
 - 4) Нажмите кнопку "  ", чтобы ввести режим выбора температуры.
 - 5) Поверните ручку "  ", чтобы выбрать температуру в диапазоне от 100 до 230 градусов.
 - 6) Поверните ручку "  ", чтобы ввести режим выбора мощности. По умолчанию выбирается мощность 300 Вт.
 - 7) Поверните ручку "  ", чтобы выбрать мощность 700 Вт, 450 Вт, 300 Вт, или 100 Вт.
 - 8) Нажмите кнопку "  ", чтобы выбрать режим установки времени приготовления пищи.
По умолчанию выбирается время, равное 10 минут.
 - 9) Поверните ручку "  ", чтобы выбрать время приготовления пищи. Максимальная установка времени – 90 минут.
 - 10) Нажмите кнопку "  ", чтобы начать приготовление пищи.
11. Приготовление пищи в режиме микроволновый + нагрев снизу + конвекционный
- 1) Нажмите кнопку "  ", чтобы активировать функцию микроволнового нагрева.
 - 2) Поверните ручку "  ", чтобы выбрать комбинированный режим. Загораются индикаторы "  ".
 - 3) Поверните ручку "  ", чтобы выбрать конвекционный режим. По умолчанию выбирается температура 180 градусов. Когда выбирается эта функция, загорается индикатор "  ".
 - 4) Нажмите кнопку "  ", чтобы ввести режим выбора температуры.
 - 5) Поверните ручку "  ", чтобы выбрать температуру в диапазоне от 100 до 230 градусов.

- 6) Поверните ручку "  ", чтобы ввести режим выбора мощности. По умолчанию выбирается мощность 300 Вт.
- 7) Поверните ручку "  ", чтобы выбрать мощность 700 Вт, 450 Вт, 300 Вт, или 100 Вт.
- 8) Нажмите кнопку "  ", чтобы выбрать режим установки времени приготовления пищи. По умолчанию выбирается время, равное 10 минут.
- 9) Поверните ручку "  ", чтобы выбрать время приготовления пищи. Максимальная установка времени – 90 минут.
- 10) Нажмите кнопку "  ", чтобы начать приготовление пищи.

12. Микроволновая печь + Двойной гриль.

- 1) Нажмите на кнопку  , чтобы включить микроволновую печь.
- 2) Поверните ползунок "  " и выберите комбинированный режим. Индикаторы  загорятся.
- 3) Поверните ползунок "  " и выберите режим. Индикатор  загорится после выбора функции гриля.
- 4) Нажмите на кнопки  для выбора уровня мощности. По умолчанию установлена мощность в 300 Ватт.
- 5) Поверните ползунок "  " и выберите 700 Ватт, 450 Ватт, 300 Ватт или 100 Ватт.
- 6) Нажмите на кнопку  и выберите режим установки времени. По умолчанию установлено время в 10 минут.
- 7) Поверните ползунок "  " и выберите время приготовления. Максимальное время приготовления составляет 90 минут.
- 8) Нажмите на кнопку  , чтобы начать приготовление.

13. Приготовление пищи в автоматическом режиме

Имеется 15 программ автоматического приготовления пищи. Вам нужно только выбрать программу и установить вес. Мощность, время и температура устанавливаются автоматически.





- 1) Нажмите кнопку "ⓘ", чтобы активировать функцию микроволнового нагрева.
- 2) Поверните ручку "⦿", чтобы выбрать режим приготовления пищи. Когда выбирается автоматическое меню, загорается индикатор "☼" или "☺". На дисплее отображается время, вес, и первый номер автоматических программ.
- 3) Поверните ручку "⦿", чтобы выбрать автоматическое меню. На дисплее отображается "d01", "d02" или "P01", "P02"... "P13"
- 4) Нажмите кнопку "☰☒".
- 5) Поверните ручку "⦿", чтобы выбрать вес пищи.
- 6) Нажмите кнопку "☑", чтобы начать приготовление пищи.

Программа	Категория	Вид пищи
d01 (размораживание)**	Мясо, птица, и рыба	Если вы слышите звуковой сигнал, микроволновая печь выключается. Переверните пищу и нажмите кнопку пуск/пауза для продолжения программы размораживания. Если вы слышите звуковой сигнал, микроволновая печь выключается. Переверните пищу и нажмите кнопку пуск/пауза для продолжения программы размораживания.
d02 (размораживание)**	Хлеб, кекс, и фрукты	
P01**	Овощи	Свежие овощи
P02**	Гарнир	Картофель – чищенный/вареный
P03*	Гарнир	Картофель – жареный Если вы слышите звуковой сигнал, переверните пищу. Микроволновая печь переходит на следующую фазу автоматически.
P04	Птица/Рыба	Куски цыпленка/Куски рыбы Если вы слышите звуковой сигнал, переверните пищу. Микроволновая печь переходит на следующую фазу автоматически.
P05*	Выпечка	Кекс
P06*	Выпечка	Яблочный пирог
P07*	Выпечка	Пирог с заварным кремом и различной начинкой
P08**	Разогревание	Напитки/супы
P09**	Разогревание	Пицца на тарелке
P10**	Разогревание	Соусы/блюда из тушеного мяса на тарелке
P11*	Полуфабрикаты	Замороженная пицца
P12*	Полуфабрикаты	Чипсы для приготовления в печи Если вы слышите звуковой сигнал, переверните пищу. Микроволновая печь переходит на следующую фазу автоматически.
P13*	Полуфабрикаты	Замороженная лазанья

- Программы, обозначенные значком * включают в себя фазу предварительного разогревания печи. Во время выполнения разогревания печи отсчет времени приготовления пищи останавливается, и на дисплее отображается символ разогревания. После выполнения разогревания подается предупреждающий сигнал, и символ разогревания начинает мигать.
- В программах, обозначенных значком **, используется только функция микроволнового нагрева.



14. Функция предварительного разогревания печи



Функция предварительного разогревания печи может активироваться после выбора следующих функций: конвекционный нагрев, гриль с вентилятором, нижний нагрев – конвекционный, микроволновый – конвекционный, микроволновый – гриль с вентилятором, и микроволновый – нижний нагрев – конвекционный.

- 1) Нажмите кнопку . На дисплее появляется пиктограмма разогревания печи.
- 2) Нажмите кнопку , чтобы начать предварительное разогревание печи. Вы можете остановить предварительное разогревание печи с помощью открывания дверцы микроволновой печи или нажатия кнопки .
- 3) Когда будет достигнута заданная температура, вы услышите три звуковых сигнала, и пиктограмма предварительного разогревания печи начинает мигать.
- 4) Откройте дверцу микроволновой печи, поставьте пищу в печь, и закройте дверцу. Нажмите кнопку , чтобы начать приготовления пищи. Если вы не нажмете кнопку , печь вернется в состояние часов.



Примечание: Функция предварительного разогревания печи выполняется только в том случае если вы выбрали один из перечисленных выше режимов приготовления пищи. Во время выполнения предварительного разогревания печи функция микроволнового нагрева выключается.

15. Функция замка от детей

Включение функции замка от детей: Когда микроволновая печь находится в режиме ожидания, одновременно нажмите кнопки  и ; подается длинный звуковой сигнал, указывающий на то, что включена функция замка от детей, и на дисплее загорается индикатор .

Выключение функции замка от детей: Когда микроволновая печь находится в режиме замка от детей, одновременно нажмите кнопки  и  и удерживайте их в нажатом положении в течение 3 секунд; подается длинный звуковой сигнал, указывающий на то, что функция замка от детей выключена, и индикатор  исчезает.

16. Управление лампой в печи и управление вращением поворотного стола

Во время приготовления пищи в режиме микроволнового нагрева, на гриле, и в комбинированном режиме вы можете включать/выключать лампу в печи и включать/выключать вращение поворотного стола с помощью одновременного нажатия кнопок   и .

Режим приготовления пищи	Режим, выбираемый по умолчанию	Режим переключения
Микроволновый	Поворотный стол вращается, лампа в печи горит	Поворотный стол не вращается, лампа в печи не горит
Гриль	Поворотный стол вращается, лампа в печи горит	Поворотный стол не вращается, лампа в печи не горит
Комбинированный	Поворотный стол вращается, лампа в печи горит	Поворотный стол не вращается, лампа в печи не горит

17. Индикация на дисплее

- 1) Если во время выполнения установок не выполняется никаких операций, то выбранная установка автоматически подтверждается через 10 с (за исключением первой установки часов).
- 2) Выбранная программа будет подтверждаться через 3 с после ее выбора.
- 3) Когда печь находится в состоянии установки или паузы, включая меню автоматического приготовления пищи и программы размораживания, то, если в течение 15 минут не выполняется никаких действий, печь выключается.
- 4) Когда дверца печи открыта, в печи все время будет гореть лампа.
- 5) Если во время приготовления пищи открывается дверца печи, то для продолжения приготовления пищи нужно нажать кнопку "  ".
START/PAUSE

Нахождение и устранение неисправностей

Нормальные явления	
Микроволновая печь генерирует помехи, нарушающие нормальный прием телевизионной программы.	Прием радио и телевизионных передач может нарушаться, из-за того, что при работе микроволновой печи генерируются электромагнитные помехи. То же самое происходит при работе других бытовых электроприборов, таких как, например, миксеры, пылесосы, и вентиляторы. Это нормальное явление.
Тусклое освещение в микроволновой печи	При приготовлении пищи с использованием установки низкой энергии свет внутри микроволновой печи может быть тусклым. Это нормальное явление.
Пар осаждается на дверце, из вентиляционных отверстий выходит горячий воздух.	При приготовлении пищи в микроволновой печи из пищи может выходить пар. Большая часть этого пара будет выходить из печи через вентиляционные отверстия. Но некоторая часть пара может осаждаться в виде конденсата на холодных поверхностях, например на дверце печи. Это нормальное явление.
Печь была включена без загруженной в нее пищи	Запрещается включать микроволновую печь без находящихся внутри нее продуктов. Это очень опасно.

Неисправность	Возможная причина	Способ устранения
Печь не включается	(1) Вилка сетевого шнура неплотно вставлена в электрическую розетку.	Выньте вилку из розетки, Подождите 10 секунд и вставьте ее снова.
	(2) Перегорел плавкий предохранитель, или сработал автоматический выключатель	Замените плавкий предохранитель, или сбросьте автоматический выключатель в исходное состояние (ремонт должен выполняться квалифицированным специалистом нашей компании)
	(3) Нет напряжения в электрической розетке	Проверьте наличие напряжения в электрической розетке с помощью подключения к ней заведомо исправного электроприбора.
Печь не нагревается	(4) Дверца печи не закрыта плотно.	Плотно закройте дверцу печи.

СЛУЖБА ПОДДЕРЖКИ КЛИЕНТОВ Если невозможно определить причину нарушения в работе: отключите устройство (не подвергая его резкому воздействию) и обратитесь в Службу поддержки клиентов. **СЕРИЙНЫЙ НОМЕР ИЗДЕЛИЯ.** Где он находится? При обращении в Службу поддержки необходимо сообщить код изделия и его серийный номер (код из 16 знаков, начинающийся цифрой 3); его можно найти в гарантийном талоне или на заводской табличке на самом устройстве. Серийный номер поможет точно определить, помощь какого специалиста по ремонту необходима, и, таким образом, сократить затраты на вызов мастера.



В соответствии с требованиями, изложенными в директиве относительно утилизации электрического и электронного оборудования (WEEE), отработавшее свой срок электрическое и электронное оборудование должно собираться отдельно от другого мусора и должно подвергаться соответствующей обработке. Не выбрасывайте эти отходы как обычный бытовой мусор. Отправляйте его на пункты сбора отслужившего свой срок электрического и электронного оборудования, если они имеются.



Mikrovlňná rúra

NÁVOD NA OBSLUHU

MODEL: CA4MWNBB6N
CA4MWNSB6N

Pred použitím mikrovlňnej rúry si pozorne prečítajte tento návod a uschovajte ho.

Ak budete postupovať podľa týchto pokynov, rúra vám bude slúžiť mnoho rokov.

TENTO NÁVOD DOBRE USCHOVAJTE

OPATRENIA PRE ZABRÁNENIE PRÍPADNÉMU VYSTAVENIU SA NADMERNEJ MIKROVLNNEJ ENERGII

(a) Nepokúšajte sa spúšťať túto rúru s otvorenými dvierkami, pretože by to mohlo mať za následok nebezpečné vystavenie sa mikrovlnnej energii. Je dôležité nerozbíjať ani inak narúšať bezpečnostné zámky.

(b) Nevkladajte žiadne predmety medzi prednú stenu rúry a dvere, a nedovoľte, aby sa na povrchu tesnenia hromadila nečistota alebo zvyšky čistiaceho prostriedku.

(c) VAROVANIE: Ak dôjde k poškodeniu tesnenia dvierok, rúra nesmie byť používaná, pokiaľ nebude opravená kompetentnou osobou.

DODATOK

Ak spotrebič nebude udržiavaný v dobrom a čistom stave, jeho povrch môže byť poškodený a môže to skrátiť životnosť prístroja a viesť k potenciálnym nebezpečným situáciám.

Technické údaje

Model:	CA4MWNBB6N CA4MWNSB6N
Menovité napätie:	230 V ~ 50 Hz
Menovitý príkon (mikrovlnné varenie):	1650 W
Menovitý výkon (mikrovlnné varenie):	900 W
Menovitý príkon (gril):	1750 W
Menovitý príkon (konvekcia):	1750 W
Kapacita rúry:	44 L
Priemer otočného taniera:	Ø 360 mm
Vonkajšie rozmery:	595 x 568 x 454 mm
Čistá hmotnosť:	približne 36 kg

Údaje o nízkej spotrebe energie podľa nariadenia Komisie (EÚ) 2023/826.

Stav	Spotreba energie	Obdobie, po ktorom zariadenie automaticky dosiahne daný stav
Pohotovostný režim s informáciami alebo stavovým displejom	0,8 W	20 min

DÔLEŽITÉ BEZPEČNOSTNÉ POKYNY VAROVANIE

Na zníženie rizika požiaru, úrazu elektrickým prúdom, zranenia osôb alebo vystaveniu nadmerne mikrovlnnej energii pri používaní vášho spotrebiča dodržiavajte základné opatrenia, vrátane:

1. Upozornenie: tekutiny a iné potraviny nesmú byť ohrievané v utesnených nádobách, pretože majú tendenciu explodovať.
2. Upozornenie: pre inú ako kompetentnú osobu je nebezpečné odstraňovať kryt, ktorý poskytuje ochranu proti vystaveniu mikrovlnnej energii.
3. Tento spotrebič môžu používať deti od 8 rokov a osoby s obmedzenými fyzickými, zmyslovými alebo mentálnymi schopnosťami alebo bez dostatočných skúseností a znalostí, ak sú pod dozorom alebo boli poučené o správnom a bezpečnom použití spotrebiča a porozumeli prípadným rizikám. Nedovoľte deťom hrať sa so spotrebičom. Čistenie a údržbu nesmú vykonávať deti do 8 rokov a bez dozoru.
4. Držte spotrebič a jeho napájací kábel mimo dosah detí mladších ako 8 rokov.
5. Používajte len riad vhodný pre použitie v mikrovlnnej rúre.
6. Rúra by mala byť pravidelne čistená a akékoľvek zvyšky jedla musia byť odstránené.
7. Prečítajte si a dodržiavajte: „OPATRENIE PRE ZABRÁNENIE MOŽNÉMU VYSTAVENIU SA NADMERNEJ MIKROVLNNEJ ENERGII“.
8. Ak ohrievate jedlo v plastových alebo papierových nádobách, rúru neustále kontrolujte s ohľadom na možnosť vznietenia sa.

9. Ak sa objaví dym, spotrebič vypnite alebo odpojte od zdroja a dvere nechajte zatvorené, aby sa uhasili prípadné plamene.

10. Jedlo nevarte veľmi dlho.

11. Vnútornú časť rúry nepoužívajte na skladovanie. V rúre neskladujte žiadne potraviny, ako napr. chlieb, sušienky atď.

12. Odstráňte drôty a kovové držadlá z papiera alebo plastových nádob/vreciek.

13. Túto rúru inštalujte alebo umiestňujte len v súlade s poskytnutými inštalačnými pokynmi.

14. Vajcia v škrupine a celé na tvrdo varené vajcia by nemali byť v mikrovlnnej rúre ohrievané, pretože môžu explodovať, aj po ukončení ohrievania v mikrovlnnej rúre.

15. Tento prístroj je určený na použitie v domácnosti a v zariadeniach ako:

- kuchyne pre zamestnancov v obchodoch, kanceláriách a ostatných pracovných prostrediach;
- použitie klientmi v hoteloch, motelloch a ostatných zariadeniach rezidentského typu;
- na farmách;
- v ubytovacích zariadeniach s výdajom raňajok.

16. Ak dôjde k poškodeniu prírodného kábla, musí ho vymeniť výrobca, jeho servisný zástupca alebo podobne kvalifikovaná osoba, aby sa zabránilo akémukoľvek nebezpečenstvu.

17. Spotrebič neskladujte a nepoužívajte vonku.

18. Rúru nepoužívajte v blízkosti vody, vo vlhkom suteréne alebo blízko bazéna.

19. Teplota prístupného povrchu môže byť pri prevádzke spotrebiča vysoká. Kábel ved'zte mimo zahrievaný povrch a nezakrývajte žiadne ventilačné otvory na rúre.

20. Nenechajte kábel visieť cez hranu stola alebo pultu.
21. Ak nebudete udržiavať rúru v čistom stave, môže to viesť k zhoršeniu stavu povrchu, čo by mohlo mať negatívny vplyv na životnosť spotrebiča a prípadne spôsobovať nebezpečné situácie.
22. Obsah dojčenských fliaš a pohárov s jedlom pre deti je nutné premiešať alebo pretrepať a pred konzumáciou je nutné skontrolovať teplotu, aby nedošlo k popáleniu.
23. Ohrievanie nápojov v mikrovlnnej rúre môže mať za následok oneskorené erupatívne ohrievanie, preto pri manipulácii s nádobou buďte opatrní.
24. Spotrebič nie je určený pre použitie osobami (vrátane detí) s obmedzenými fyzickými, senzorickými alebo mentálnymi schopnosťami, alebo bez dostatočných skúseností a znalostí, ak nie sú pod dohľadom osoby zodpovednej za ich bezpečnosť.
25. Nedovoľte deťom hrať sa so spotrebičom.
26. Spotrebič nesmie byť ovládaný externým časovačom alebo samostatným diaľkovým systémom.
27. Prístupné časti sa môžu počas použitia zahrievať. Udržiavajte deti mimo dosahu spotrebiča.
28. Nepoužívajte parné vysokotlakové čističe.
29. Počas použitia sa spotrebič zahrieva. Nedotýkajte sa ohrevného telesa v rúre.
30. Používajte len teplomer určený pre túto mikrovlnnú rúru. (pre rúry vybavené možnosťou použitia teplomera.)

31. VAROVANIE: spotrebič a jeho prístupné časti sa počas použitia zahrievajú. Mali by ste sa vyhnúť kontaktu s horúcimi časťami. Deti mladšie ako 8 rokov by sa mali zdržiavať ďalej od spotrebiča, ak nie sú pod dozorom zodpovednej osoby.

32. Mikrovlnná rúra musí byť používaná s otvorenými dekoratívnymi dvierkami. (platí pre rúry s dekoratívnymi dvierkami.)

33. Povrch skrinky pre zabudovanie spotrebiča môže byť horúci.

POZORNE SI PREČÍTAJTE A USCHOVAJTE PRE BUDÚCE POUŽITIE!

Na zníženie rizika zranenia osôb

Inštalácia uzemnenia

NEBEZPEČENSTVO

Nebezpečenstvo úrazu elektrickým prúdom. Dotknutie sa niektorých vnútorných častí môže spôsobiť zranenie alebo smrť. Nikdy nevykonávajte demontáž spotrebiča.

VAROVANIE

Nebezpečenstvo úrazu elektrickým prúdom. Nesprávne použitie uzemnenia môže mať za následok úraz elektrickým prúdom. Nezapínajte spotrebič do zásuvky, pokiaľ nebude správne nainštalovaný a uzemnený.

Tento spotrebič musí byť uzemnený. V prípade elektrického skratu uzemnenie znižuje riziko úrazu elektrickým prúdom tým, že zaistuje vodič pre odvod elektrického prúdu. Tento spotrebič je vybavený napájacím káblom, ktorý má uzemňovací vodič s uzemňovacou zástrčkou. Zástrčka musí byť zapojená do vývodu, ktorý je správne nainštalovaný a uzemnený.

Konzultujte s kvalifikovaným elektrikárom alebo servisným technikom, ak pokyny pre uzemnenie úplne nechápete alebo ak existujú pochybnosti, či je spotrebič správne uzemnený. Ak je nutné použiť predlžovací kábel, používajte len predlžovací kábel s 3 vodičmi.

1. Spotrebič je vybavený krátkym prívodným káblom, aby sa znížilo riziko vznikajúce z možného zamotania sa do dlhšieho prívodného kábla alebo zakopnutie.
2. Ak sa používa dlhý prívodný kábel alebo predlžovací kábel:
 - 1) Vyznačený elektrický výkon napájacieho kábla alebo predlžovacieho kábla by mal byť minimálne rovnako veľký, ako je elektrický výkon spotrebiča.
 - 2) Predlžovací kábel musí byť uzemneného typu s 3 vodičmi.
 - 3) Dlhý kábel musí byť uložený tak, aby nevisel cez plochu pultu alebo stola, kde by ho mohli potiahnuť deti alebo kde by sa oň mohlo nechtiac zakopnúť.

ČISTENIE

Uistite sa, že ste rúru odpojili od prívodu energie.

1. Po použití vnútro rúry vyčistíte navlhčenou utierkou.
2. Príslušenstvo vyčistíte obvyklým spôsobom v mydlovej vode.
3. Ak je znečistený, rám dvierok, tesnenie a susedné časti musí byť vyčistené vlhkou utierkou.
4. Nepoužívajte drsné čističe ani kovové škrabky na čistenie skla dvierok spotrebiča, aby ste ich nepoškriabali, čo by mohlo viesť k oslabeniu skla.
5. Tip pre čistenie --- Pre jednoduchšie čistenie stien rúry od pokrmov: Dajte do misky polovicu citróna, pridajte 300 ml vody a zahrejte na 100% mikrovlnného výkonu na 10 minút. Vnútro rúry utrite čistou a mäkkou utierkou.

RIADY

UPOZORNENIE

Nebezpečenstvo poranenia osôb

Je nebezpečné, aby ktokoľvek iný ako je kompetentná osoba vykonávala akýkoľvek servis alebo opravu, ktorá vyžaduje zloženie krytu, ktorý poskytuje ochranu proti vystaveniu sa mikrovlnnej energii.

Pozrite si pokyny o „Materiály, ktoré môžete používať v mikrovlnnej rúre alebo ktoré nesmú byť používané v mikrovlnnej rúre.“

Môžu existovať niektoré nekovové kuchynské potreby, ktoré nie sú bezpečné pre používanie v mikrovlnnej rúre. Ak máte akékoľvek pochybnosti, príslušné potreby môžete otestovať na základe nižšie uvedeného postupu.

Test riadu:

1. Naplňte nádobu vhodnú pre použitie v mikrovlnnej rúre 1 šálkou studenej vody (250 ml) spolu s testovaným riadom.
2. Varte na maximálnom výkone 1 minútu.
3. Opatrne siahnite na testovaný riad. Ak je teplý, nepoužívajte ho na varenie v mikrovlnnej rúre.
4. Neprekračujte čas varenia 1 minútu.

Materiály, ktoré môžete používať v mikrovlnnej rúre

Riad	Poznámky
Nádoba na pečenie	Postupujte podľa pokynov výrobcu. Dno nádoby na pečenie musí byť minimálne 3/16 palca (5 mm) nad otočným kruhom. Nesprávne používanie môže spôsobiť prasknutie otočného kruhu.
Stolový riad	Len riad bezpečný pre používanie v mikrovlnnej rúre. Postupujte podľa pokynov výrobcu. Nepoužívajte prasknutý alebo obitý riad.
Sklenené poháre	Vždy zložte viečko. Používajte len na ohrievanie jedla. Väčšina pohárov nie je tepelne odolná a môže prasknúť.
Sklenený riad	Len tepelne odolné sklenené nádoby do rúry. Uistite sa, či nemajú žiadne kovové prvky. Nepoužívajte prasknutý alebo obitý riad.
Vrecká na varenie v rúre	Postupujte podľa pokynov výrobcu. Nezatvárajte kovovou sponkou. Prerežte otvory, aby mohla odchádzať para.
Papierové tanieri a šálky	Používajte len pre krátkodobé varenie/ohrievanie. Nenechávajte pri varení bez dohľadu.
Papierové utierky	Používajte na zakrytie jedla pri ohrievaní a na absorbovanie tuku. Používajte pod dohľadom a len na krátkodobé varenie.
Pergamenový papier	Používajte na prikrytie za účelom zabránenia vystrekovania alebo ako obal pri varení v pare.
Plast	Len riad bezpečný pre používanie v mikrovlnnej rúre. Postupujte podľa pokynov výrobcu. Plast by mal byť označený ako „Bezpečný pre použitie v mikrovlnnej rúre“. Niektoré plastové nádoby mäknú, keď sa jedlo ohrieva. „Varné vrecká“ a pevne uzatvorené plastové vrecká by mali byť rozrezané, prepichneté alebo otvorené podľa pokynov na obale.
Plastová fólia	Len riad bezpečný na používanie v mikrovlnnej rúre. Používajte na zakrývanie jedla pri varení pre uchovanie vlhkosti. Nedovoľte, aby sa plastová fólia dotýkala jedla.
Teplomery	Len teplomery bezpečné pre použitie v mikrovlnnej rúre (teplomery na mäso a cukrovinky).
Voskový papier	Používajte na prikrytie za účelom zabránenia vystrekovania a udržanie vlhkosti.

Materiály, ktoré nesmiete používať v mikrovlnnej rúre

Riad	Poznámky
Hliníkový podnos	Môže spôsobiť iskrenie. Jedlo premiestnite do nádoby bezpečnej na použitie v mikrovlnnej rúre.
Potravinový kartón s kovovým držadlom	Môže spôsobiť iskrenie. Jedlo premiestnite do nádoby bezpečnej na použitie v mikrovlnnej rúre.
Kovové potreby alebo potreby s kovovými časťami	Kov odťieňuje jedlo pred mikrovlnnou energiou. Kovové časti môžu spôsobiť iskrenie.
Kovové svorky	Môžu spôsobiť iskrenie a otvorený oheň v rúre.
Papierové vrecká	Môžu spôsobiť požiar v mikrovlnnej rúre.
Plastová pena	Plastová pena sa môže rozpustiť alebo kontaminovať tekutinu vo vnútri, ak bude vystavená vysokej teplote.
Drevo	Drevo sa používaním v mikrovlnnej rúre vysuší a môže sa štiepiť alebo praskať.

NASTAVENIE RÚRY

Názvy častí rúry a príslušenstvo

Vyberte rúru a všetky materiály zo škatule a vnútra rúry.

Vaša rúra je dodávaná s nasledujúcim príslušenstvom:

Smaltovaný tanier	1
Jednotka otočného kruhu	1
Návod na obsluhu	1

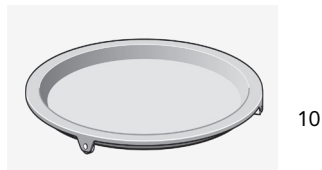
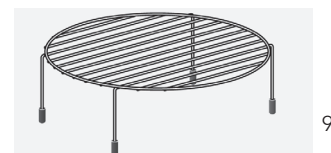
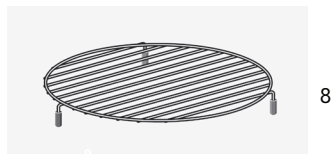
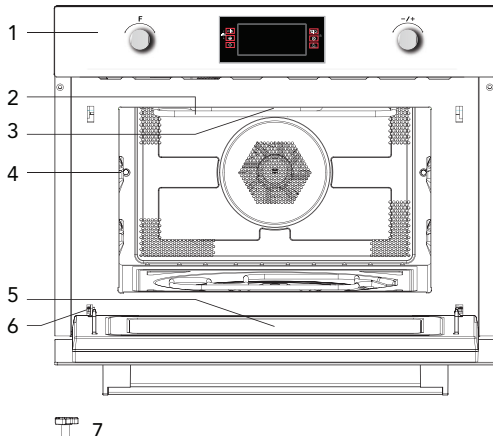

1. Ovládací panel
2. Teleso grilu
3. Svetlo rúry
4. Páčka
5. Sklenené dvierka
6. Záves
7. Hnací hriadeľ

8. Krátky grilovací rošt
9. Dlhý grilovací rošt
10. Grilovacia panvica

Inštalácia otočného taniera

Stred (spodná strana)

Smaltovaný —
tanier

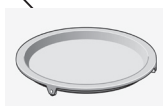

Hnač hriadeľ



- Nikdy neumiestňujte smaltovaný tanier naopak. Tanier by nemal byť nikdy zablokovaný.
- Je potrebné počas varenia vždy použiť ako smaltovaný tanier, tak otočný podstavec.
- Všetky jedlá a nádoby s jedlom musia byť pri varení umiestnené vždy na smaltovanom tanieri.
- Pokiaľ smaltovaný tanier alebo otočný podstavec praskne alebo sa rozbije, kontaktujte najbližšie autorizované servisné stredisko.

Dôležité informácie o inštalácii

- Tento spotrebič NIE JE určený pre komerčné využitie.
- Dbajte na dodávané inštalračné pokyny a dbajte na to, že spotrebič môže inštalovať len kvalifikovaný technik.
- Spotrebič je vybavený zástrčkou a môže byť pripojený len k správne inštalovanej a uzemnenej sieťovej zásuvke.
- V prípade potreby novej zásuvky môže inštaláciu a pripojenie kábla vykonávať len kvalifikovaný technik. Ak po inštalácii nie je zástrčka prístupná, musíte inštalovať odpájacie zariadenie s odstupom kontaktov pri vypnutí najmenej 3 mm.
- Nepoužívajte adaptéry, mnohonásobné zásuvky ani predlžovacie káble. Preťaženie môže spôsobiť požiar.

Prístupný povrch môže byť v priebehu prevádzky horúci.



Umiestnenie

- Nebezpečenstvo! Nedemontujte spotrebič. Dotyk vnútorných komponentov môže spôsobiť zasiahnutie elektrickým prúdom alebo smrť.
- Postavte mikrovlnnú rúru na pevný, rovný povrch.
- Uistite sa, či je okolo mikrovlnnej rúry dostatočný priestor pre vetranie. Zo zadnej a bočnej strany nechajte najmenej 10 cm voľného miesta.
- Nezakrývajte vetracie otvory.
- Nastaviteľné nožičky nedemontujte.
- Nedávajte mikrovlnnú rúru do blízkosti zdroja tepla.
- Vysielacie a prijímacie prístroje ako sú televízor a rádio môžu mať vplyv na prevádzku mikrovlnnej rúry.

Inšalačné rozmery

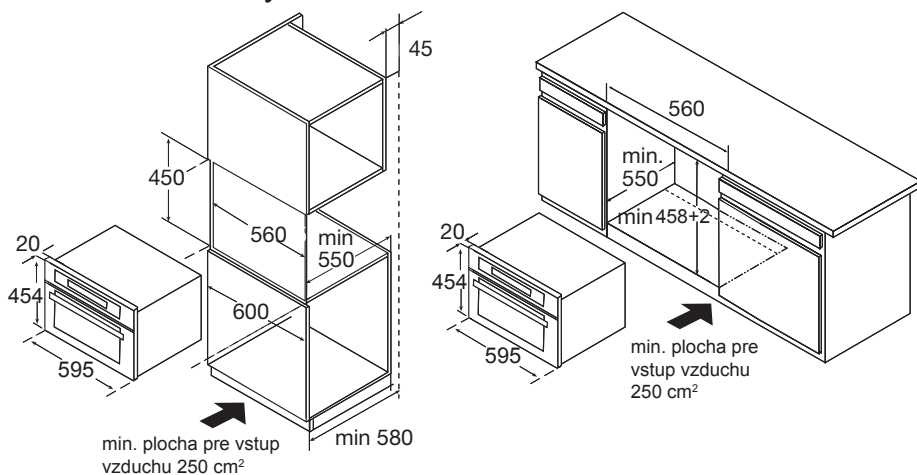

Poznámka: Nad rúrou by mal byť voľný priestor.

Zabudovanie

- Neprenášajte spotrebič za rukoväť dvierok. Rukoväť dvierok nedokáže udržať váhu spotrebiča a môže sa zlomiť.
1. Opatrne zatlačte mikrovlnnú rúru do skrinky, pričom sa uistite, či je v strede.
 2. Otvorte dvierka a pripevnite mikrovlnnú rúru pomocou dodaných skrutiek.

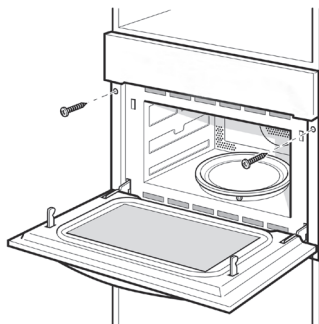

VLOŽENIE OTOČNÉHO TANIERA

1. Skontrolujte pozíciu hnacieho hriadeľa.

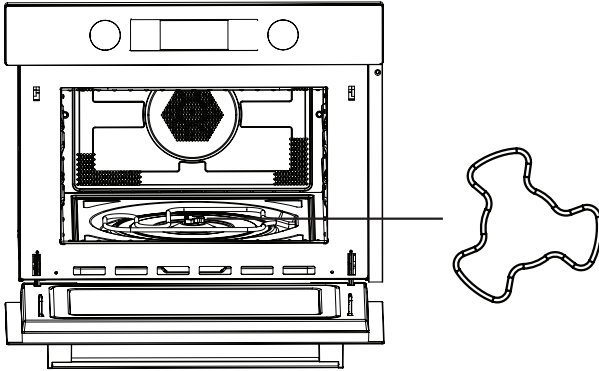

2. Nastavte uhol otočného taniera, hnací diel by mal smerovať na hnací hriadeľ.

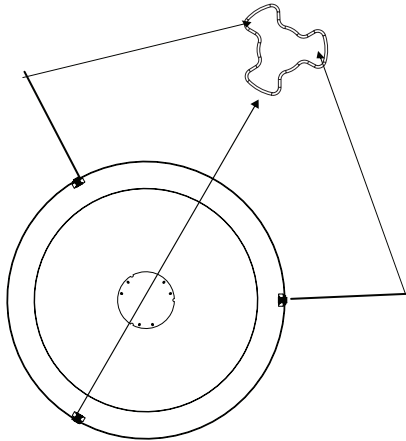

3. Položte otočný tanier na hriadeľ a doladte pozíciu.

PREVÁDZKA

Ovládací panel a funkcie









- 1) Volič funkcie
- 2) Tlačidlo výkonu/hmotnosti
- 3) Tlačidlo rýchleho predhrevu
- 4) Tlačidlo zapnutia/vypnutia
- 5) Tlačidlo teploty/automatického menu
- 6) Tlačidlo hodín
- 7) Tlačidlo spustenia/pozastavenia
- 8) Volič nastavení

PREVÁDZKOVÉ POKYNY





Táto mikrovlnná rúra využíva moderné elektronické ovládanie pre nastavenie parametrov prípravy podľa vašich požiadaviek.

1. Nastavenie hodín

Keď je mikrovlnná rúra pripojená k zdroju energie, na displeji bliká „00:00“ a zaznie jeden signál.

- Otočením ovládača  nastavte presný čas (medzi 00:00 a 23:59.)
- Po nastavení presného času stlačte, stlačte „“. Hodiny sú nastavené.
Poznámka:
 - Ak chcete zmeniť čas, musíte stlačiť a podržať tlačidlo „“ na 3 sekundy. Zobrazí sa aktuálny čas a bude blikať na displeji. Otočením ovládača  nastavte nový čas a stlačením tlačidla „“ potvrdíte nastavenie.
 - Ak nechcete na displeji zobrazovať hodiny, stlačte opäť tlačidlo „“. Čas zmizne. Opätovným stlačením „“ čas zobrazíte.

2. Mikrovlnné varenie

- Stlačením tlačidla „“ aktivujete funkciu mikrovln. „01:00“ bliká na displeji a zobrazí sa ikona mikrovln. Ak neuskutočnite žiadnu činnosť do 10 sekúnd, automaticky sa potvrdí aktuálny výkon.
- Otočením ovládača  nastavte čas prípravy.
Maximálny čas prípravy závisí od zvoleného výkonu. Ak je výkon 900 W, MAX. čas je 30 minút a pri ďalších výkonoch je 90 minút.
- Stlačením tlačidla „“ nastavte výkon mikrovln.
- Otočením ovládača  nastavte výkon mikrovln (medzi 100 W až 900 W).
- Stlačením tlačidla „“ spustíte varenie.

POZNÁMKA: Kroky zobrazenia nastavenia času sú nasledujúce:

0---1 min :	1 sekunda
1---5 min :	10 sekúnd
5---15 min :	30 sekúnd
15---60 min :	1 minúta
60 min :	5 minút





Tabuľka mikrovlnného výkonu











Mikrovlnný výkon	100%	80%	50%	30%	10%
Zobrazenie	900W	700W	450W	300W	100W

Tabuľka nižšie zobrazuje voľbu výkonu, ktorý môžete zvoliť a pre ktoré potraviny sú úrovne výkonu vhodné.











Úroveň výkonu	Pokrmý
900 W	- Varenie vody, ohrev - Pečenie kurčatá, rýb, zeleniny
700 W	- Ohrev - Varenie húb, mäkkýšov - Varenie pokrmov obsahujúcich vajce a syr
450 W	- Varenie ryže, polievok
300 W	- Rozmrazovanie - Rozpúšťanie masla a čokolády
100 W	- Rozmrazovanie jemných/citlivých pokrmov - Rozmrazovanie pokrmov nepravidelných tvarov - Ohriatie zmrzliny - Kysnutie cesta

Funkcie











Funkcia		Režim		
	Mikrovlny		Mikrovlny	Mikrovlny Použité funkciu mikrovln na varenie a ohrev zeleniny, zemiakov, ryže, rýb a mäsa.
	Ohrev		Horúci vzduch	Horúci vzduch S horúcim vzduchom môžete pripravovať pokrmý rovnakým spôsobom ako v klasickej rúre. Mikrovlny sa neaktivujú. Pred vložením pokrmov rúru predhrejete.
			Gril s ventilátorom	Gril s ventilátorom Použité túto funkciu pre rovnomerné pečenie jedál zároveň na zapečenie.
			Gril	Gril Gril je vhodný pre prípravu tenkých kusov mäsa a rýb.

Funkcia		Režim		
	Ohrev		Horúci vzduch + spodný ohrev	Použite tú funkciu na pečenie veľkých kusov mäsa, pizze, atď.
			Obojstranné grilovanie	Použite túto funkciu na pečenie veľkých kusov mäsa, pizze, a pod.
	Kombinácia		Horúci vzduch	Mikrovlny + Horúci vzduch Použite túto funkciu na rýchle pečenie jedál.
			Gril s ventilátorom	Mikrovlny + Gril s ventilátorom
			Gril	Mikrovlny + Gril Použite túto funkciu pre rýchlu prípravu jedál a súčasne pre pridanie hnedej kôrky. Mikrovlny a gril sa aktivujú súčasne. Mikrovlny varia a gril opeká.
			Horúci vzduch + spodný ohrev	Použite túto funkciu na pečenie veľkých kusov mäsa, pizze a atď.
			Obojstranné grilovanie	Použite túto funkciu na pečenie veľkých kusov mäsa, pizze, a pod.
	Automatické programy		P01 - P13	Programy automatickej prípravy
	Rozmrazovanie		d01 + d02	Rozmrazovanie









3. Grilovanie

- 1) Stlačením tlačidla „“ aktivujte funkciu mikrovln.
- 2) Otočením ovládača „“ zvolte režim prípravy.
- 3) Otočením ovládača „“ zvolte režim grilu. Počiatočný výkon grilu je tretia úroveň. Po zvolení funkcie grilu sa rozsvieti indikátor „“.
- 4) Stlačením „|“ zvolte výkon grilu.
- 5) Otočením ovládača „“ zvolte úroveň 3 (MAX.), úroveň 2 alebo 1 (MIN.). Stlačením „“ zvolte režim nastavenia času. Počiatočný čas je 10 minút.
- 6) Otočením ovládača „“ zvolte čas prípravy grilu. MAX. čas je 90 minút.
- 7) Stlačením tlačidla „“ spustíte prípravu.









4. Konvekčné varenie

- 1) Stlačením tlačidla „“ aktivujte funkciu mikrovln.
- 2) Otočením ovládača „“ zvolte režim prípravy.
- 3) Otočením ovládača „“ zvolte konvekčný režim. Rozsvieti sa „“.
Počiatočná teplota je 180 stupňov.
- 4) Stlačením „|“ aktivujte režim teploty.
- 5) Otočením ovládača „“ zvolte teplotu. Rozsah teploty je od 50 do 230 stupňov. Stlačením „“ zvolte režim nastavenia času. Počiatočný čas je 10 minút.
- 6) Otočením ovládača „“ zvolte čas prípravy. MAX. čas je 5 hodín.
- 7) Stlačením tlačidla „“ spustíte prípravu.

5. Grilovanie s ventilátorom

- 1) Stlačením tlačidla „“ aktivujte funkciu mikrovln.
- 2) Otočením ovládača „“ zvolte režim prípravy.
- 3) Otočením ovládača „“ zvolte režim grilu s ventilátorom. Počiatočná teplota je 180 stupňov.
Po zvolení funkcie grilu s ventilátorom sa rozsvieti indikátor „“.
- 4) Stlačením „“ aktivujte voľbu teploty.
- 5) Otočením ovládača „“ zvolte teplotu medzi 100 až 230 stupňami.
Možné nastavenie je: 100, 105, 110, 115, 120, 125, 130, 135, 140, 145, 150, 155, 160, 165, 170, 175, 180, 185, 190, 195, 200, 205, 210, 215, 220, 225, 230.
Stlačením „“ zvolte režim nastavenia času. Počiatočný čas je 10 minút.
- 6) Otočením ovládača „“ zvolte čas prípravy grilu. MAX. čas je 5 hodín.
- 7) Stlačením tlačidla „“ spustíte prípravu.

6. Konvekčné varenie + spodný ohrev

- 1) Stlačením tlačidla „“ aktivujte funkciu mikrovln.
- 2) Otočením ovládača „“ zvolte režim prípravy.
- 3) Otočením ovládača „“ zvolte režim spodný ohrev + konvekcia. Počiatočná teplota je 180 stupňov.
Po zvolení funkcie konvekcie + spodného ohrevu sa rozsvieti indikátor „“.
- 4) Stlačením „“ aktivujte voľbu teploty.
- 5) Otočením ovládača „“ zvolte teplotu medzi 100 až 230 stupňami.
Možné nastavenie je: 100, 105, 110, 115, 120, 125, 130, 135, 140, 145, 150, 155, 160, 165, 170, 175, 180, 185, 190, 195, 200, 205, 210, 215, 220, 225, 230.
Stlačením „“ zvolte režim nastavenia času. Počiatočný čas je 10 minút.
- 6) Otočením ovládača „“ zvolte čas prípravy. MAX. čas je 5 hodín.
- 7) Stlačením tlačidla „“ spustíte prípravu.

7. Obojstranné grilovanie

1) Stlačením tlačidla „“ aktivujte funkciu mikrovln.

2) Otočením ovládača „“ zvolte režim prípravy.

3) Otočením ovládača „“ zvolte režim grilovania.

Po zvolení funkcie grilu sa rozsvieti indikátor „“.



4) Stlačením „“ zvolte režim nastavenia času. Počiatočný čas je 10 minút.

5) Otočením ovládača „“ zvolte čas prípravy grilu. MAX. čas je 90 minút.

6) Stlačením tlačidla „“ spustíte prípravu.

8. Varenie s mikrovlnami + grilom

1) Stlačením tlačidla „“ aktivujte funkciu mikrovln.

2) Otočením ovládača „“ zvolte kombinovaný režim prípravy. Rozsvieti sa .

3) Otočením ovládača „“ zvolte režim. Počiatočný výkon je 3.

Po zvolení funkcie grilu sa rozsvieti indikátor „“.

4) Stlačením „|“ aktivujte voľbu teploty.

5) Otočením ovládača „“ zvolte výkon.

6) Stlačením „|“ zvolte výkon. Počiatočný výkon je 300 W.















7) Otočením ovládača „“ zvolte 700 W, 450 W, 300 W a 100 W.

8) Stlačením „“ zvolte režim nastavenia času. Počiatočný čas je 10 minút.















9) Otočením ovládača „“ zvolte čas prípravy. MAX. čas je 90 minút.

10) Stlačením tlačidla „“ spustíte prípravu.















9. Varenie s mikrovlnami + konvekciou

- 1) Stlačením tlačidla „“ aktivujete funkciu mikrovln.
- 2) Otočením ovládača „“ zvolíte režim prípravy. Rozsvieti sa .
- 3) Otočením ovládača „“ zvolíte režim konvekcie. Počiatočná teplota je 180°. Rozsvieti sa indikátor „“.
- 4) Stlačením „|“ aktivujete voľbu teploty.
- 5) Otočením ovládača „“ zvolíte teplotu medzi 50 až 230 stupňami.
- 6) Stlačením „|“ zvolíte výkon. Počiatočný výkon je 300 W.
- 7) Otočením ovládača „“ zvolíte 700 W, 450 W, 300 W a 100 W.
- 8) Stlačením „“ zvolíte režim nastavenia času. Počiatočný čas je 10 minút.
- 9) Otočením ovládača „“ zvolíte čas prípravy. MAX. čas je 90 minút.
- 10) Stlačením tlačidla „“ spustíte prípravu.











10. Varenie s mikrovlnami + grilom s ventilátorom

- 1) Stlačením tlačidla „“ aktivujete funkciu mikrovln.
- 2) Otočením ovládača „“ zvolíte režim prípravy. Rozsvieti sa .
- 3) Otočením ovládača „“ zvolíte režim prípravy. Počiatočná teplota je 180°. Po zvolení funkcie sa rozsvieti indikátor „“.
- 4) Stlačením „|“ aktivujete voľbu teploty.
- 5) Otočením ovládača „“ zvolíte teplotu medzi 100 až 230 stupňami.
- 6) Stlačením „|“ zvolíte výkon. Počiatočný výkon je 300 W.
- 7) Otočením ovládača „“ zvolíte 700 W, 450 W, 300 W a 100 W.
- 8) Stlačením „“ zvolíte režim nastavenia času. Počiatočný čas je 10 minút.
- 9) Otočením ovládača „“ zvolíte čas prevádzky grilu. MAX. čas je 90 minút.
- 10) Stlačením tlačidla „“ spustíte prípravu.

11. Varenie s mikrovlnami + spodným ohrevom + konvekciou

- 1) Stlačením tlačidla „“ aktivujte funkciu mikrovln.
- 2) Otočením ovládača „“ zvolte režim prípravy. Rozsvieti sa .
- 3) Otočením ovládača „“ zvolte režim konvekcie. Počiatočná teplota je 180°. Po zvolení funkcie sa rozsvieti indikátor „“.
- 4) Stlačením „|“ aktivujte voľbu teploty.
- 5) Otočením ovládača „“ zvolte teplotu medzi 100 až 230 stupňami.
- 6) Stlačením „|“ zvolte výkon. Počiatočný výkon je 300 W.
- 7) Otočením ovládača „“ zvolte 700 W, 450 W, 300 W a 100 W.
- 8) Stlačením „“ zvolte režim nastavenia času. Počiatočný čas je 10 minút.
- 9) Otočením ovládača „“ zvolte čas prípravy. MAX. čas je 90 minút.
- 10) Stlačením tlačidla „“ spustíte prípravu.

12. Mikrovlny + obojstranné grilovanie



- 1) Stlačením tlačidla „“ aktivujte funkciu mikrovln.
- 2) Otočením ovládača „“ zvolte kombinovaný režim prípravy. Rozsvieti sa .
- 3) Otočením ovládača „“ zvolte režim prípravy. Keď je zvolená funkcia grilovania, rozsvieti sa indikátor „“.
- 4) Stlačením „|“ zvolte výkon. Počiatočný výkon je 300 W.
- 5) Otočením ovládača „“ zvolte 700 W, 450 W, 300 W a 100 W.
- 6) Stlačením „“ zvolte režim nastavenia času. Počiatočný čas je 10 minút.
- 7) Otočením ovládača „“ zvolte čas prevádzky grilu. MAX. čas je 90 minút.
- 8) Stlačením tlačidla „“ spustíte prípravu.

13. Automatické programy

K dispozícii máte 15 automatických programov prípravy. Stačí len zvoliť program a nastaviť hmotnosť. Výkon, čas prípravy a teplota sú už nastavené.

1) Stlačením tlačidla „“ aktivujete funkciu mikrovln.

2) Otočením ovládača „“ zvolíte režim prípravy.

Po zvolení menu automatických programov sa rozsvieti „“ alebo „“. Čas, hmotnosť, prvé číslo automatického programu je zobrazené na displeji.

3) Otočením ovládača „“ zvolíte automatické menu. Zobrazí sa „d01“, „d02“ alebo „P01“, „P02“.... „P13“.

Po zvolení funkcie sa rozsvieti indikátor „“.

4) Stlačte tlačidlo „“.

5) Otočením ovládača „“ zvolíte hmotnosť potravín.

6) Stlačením tlačidla „“ spustíte prípravu.





Program	Kategória	Položka
d01 (rozmrazovanie)**	Mäso, hydina, ryby	Ak budete počuť akustický signál, rúra sa vypne. Otočte pokrm a stlačením tlačidla štart/pauza pokračujte v programe rozmrazovania.
d02 (rozmrazovanie)**	Chlieb, koláč a ovocie	
P01**	Zelenina	Čerstvá zelenina
P02**	Prílohy	Zemiaky- olúpané/varené
P03*	Prílohy	Zemiaky - pečené Ak budete počuť akustický signál, otočte pokrm. Mikrovlnná rúra automaticky spustí nasledujúcu fázu.
P04	Hydina/Ryby	Kúsok kurčťa/Rýb Ak budete počuť akustický signál, otočte pokrm. Mikrovlnná rúra automaticky spustí nasledujúcu fázu.
P05*	Múčnik	Koláč
P06*	Múčnik	Jablkový koláč
P07*	Múčnik	Slaný koláč
P08**	Ohrev	Nápoj/polievka
P09**	Ohrev	Jedlo na tanieri
P10**	Ohrev	Omáčka/dusenie/hotové jedlo
P11*	Rýchle	Mrazená pizza
P12*	Rýchle	Hranolčeky z rúry Ak budete počuť akustický signál, otočte pokrm. Mikrovlnná rúra automaticky spustí nasledujúcu fázu.
P13*	Rýchle	Mrazené - lasagne

- Programy s * sú s predhrevom. Počas predhrevu sa čas prípravy pozastaví a symbol predhrevu svieti. Po predhriatí budete počuť signál a symbol predhrevu bude blikať.
- Programy s ** používajú len funkciu mikrovln.

14. Funkcia predhrevu





Funkciu predhrevu môžete aktivovať po voľbe funkcií:





Konvekcia, gril s ventilátorom, spodný ohrev-konvekcia, MW-konvekcia, MW-gril s ventilátorom a mikrovlny so spodným ohrevom a konvekciou.

- 1) Stlačte tlačidlo „“. Na displeji sa zobrazí ikona predhrevu.
- 2) Stlačením tlačidla „“ spustíte predhrev.
Predhrev môžete zastaviť otvorením dvierok rúry alebo stlačením tlačidla „“.
- 3) Po dosiahnutí nastavenej teploty budete počuť tri akustické signály a ikona predhrevu bude blikať.
- 4) Otvorte dvierka rúry, vložte pokrm a dvierka zatvorte.
Stlačením tlačidla „“ spustíte prípravu, ikona predhrevu zhasne.
Ak nestlačíte „“, rúra sa prepne späť do stavu zobrazenia času.



Poznámka: Funkcia predhrevu funguje len ak máte zvolený jeden z vyššie uvedených režimov. Počas predhrevu je funkcia mikrovln vypnutá.

15. Detská zámka

Uzamknutie: Vo fáze čakania stlačte súčasne „“ a „|“, budete počuť dlhý akustický signál potvrdzujúci aktiváciu detskej zámky a rozsvieti sa indikátor „“.

Odomknutie: v zamknutom stave stlačte a podržte súčasne „“ a „|“ a na 3 sekundy, zaznie dlhý akustický signál potvrdzujúci deaktiváciu zámky a indikátor „“ zhasne.

16. Ovládanie osvetlenia a otočného taniera

Počas funkcie mikrovln, grilovania a kombinovaného varenia môžete prepínať funkcie osvetlenia rúry a otočného taniera súčasným stlačením „|“ a „“.

Režim prípravy	Počiatočný režim	Režim prepnutia
Mikrovlny	Otočný tanier sa otáča, osvetlenie svieti	Tanier sa neotáča, osvetlenie nesvieti
Gril	Otočný tanier sa otáča, osvetlenie svieti	Tanier sa neotáča, osvetlenie nesvieti
Kombinovaný	Otočný tanier sa otáča, osvetlenie svieti	Tanier sa neotáča, osvetlenie nesvieti

17. Špecifikácie displeja

- (1) Nastavenie, ak nevykonáte inú činnosť, sa potvrdí automaticky po 10 sekundách. Okrem prvého nastavenia času.
- (2) Počas nastavenia programu, po nastavení 3 sekúnd, sa potvrdí po 3 sekundách.
- (3) Po otvorení dvierok sa rozsvieti osvetlenie rúry.
- (4) Ak je rúra v stave nastavenia alebo pozastavenia, vrátane menu automatických programov a programu rozmrazovania, ak neuskutočníte žiadnu činnosť do 5 minút, prepne sa do stavu vypnutia.
- (5) Tlačidlo „“ musíte stlačiť pre pokračovanie v príprave, ak ste otvorili dvierka v priebehu prípravy pokrmu.

Odstránenie možných problémov

Normálne situácie	
Rušenie príjmu televízora mikrovlnnou rúrou.	Príjem rádia a televízie môže byť pri fungovaní mikrovlnnej rúry rušený. Tento jav sa podobá rušeniu malými elektrickými spotrebičmi ako je mixér, vysávač a elektrický ventilátor. Ide o normálny stav.
Stlmenie svetla rúry.	Pri nízkom výkone mikrovlnného varenia sa môže svetlo stlmiť. Je to normálny stav.
Para nahromadená na dvierkach, horúci vzduch vychádzajúci z vetracích otvorov.	Počas varenia môže z jedla vychádzať para. Väčšina tejto pary vyjde von z vetracích otvorov. Ale nejaké množstvo sa môže nahromadiť na studených miestach ako sú dvierka rúry. Je to normálny stav.
Rúra bola náhodne spustená, keď vo vnútri nebolo žiadne jedlo.	Rúru nepoškodí, pokiaľ na veľmi krátky čas funguje prázdna. Ale mali by ste sa tejto situácii vyhnúť.

Problém	Možná príčina	Odstránenie
Rúru nie je možné zapnúť.	(1) Napájací kábel nie je pevne zapojený.	Kábel odpojte. Potom opäť zapojte po 10 sekundách
	(2) Vypálená poistka alebo aktivovaný istič.	Vymeňte poistku alebo opäť nastavte istič (opravujú odborníci z našej spoločnosti)
	(3) Problém s výstupom.	Vyskúšajte výstup s iným elektrickým spotrebičom.
Rúra neheje	(4) Dvere nie sú dobre zatvorené.	Dvere dobre zatvorte.

ASISTENČNÁ SLUŽBA ZÁKAZNÍKOM

Ak nemôžete zistiť príčinu prevádzkovej anomálie: spotrebič vypnite (nevyvíjajte hrubú silu) a skontaktujte Asistenčnú službu.

VÝROBNÉ ČÍSLO VÝROBKU. Kde ho môžem nájsť?

Je dôležité, aby ste oznámili Asistenčnej službe kód vášho výrobku a jeho výrobné číslo (kód so 16 znakmi, ktorý začína číslom 3); toto číslo je možné nájsť na záručnom liste alebo na štítku s údajmi umiestnenom na spotrebiči.

Tým sa vyvarujete zbytočným návštevám technikov a tým (a čo je najdôležitejšie) ušetríte príslušné náklady za konzultácie technikov.



Podľa smernice o odpade z elektrických a elektronických zariadení (OEEZ), aby mal byť OEEZ separovane zbierať a spracovávať. Ak budete niekedy v budúcnosti tento výrobok musieť zlikvidovať, NEVYHADZUJTE ho do komunálneho odpadu. Ak je to možné, odneste tento výrobok na zberné miesta OEEZ.



المشكلة	السبب المحتمل	الحل
لا يمكن تشغيل الفرن.	(1) كابل الطاقة ليس موصلًا بإحكام.	افصله عن مصدر الكهرباء. ثم أعد توصيله بعد مرور 10 ثوان.
	(2) احترق المصهر أو قاطع الدائرة الكهربائية قيد التشغيل.	استبدل المصهر أو أعد تعيين قاطع الدائرة الكهربائية (يجب أن يتم الاستبدال على يد طاقم متخصص معتمد من شركتنا)
	(3) توجد مشكلة بمأخذ التيار الكهربائي.	اختبر مأخذ التيار الكهربائي مع أجهزة كهربائية أخرى.
الفرن لا يقوم بالتسخين.	(4) الباب غير مغلق جيدًا.	أغلق الباب جيدًا.

خدمة مساعدة العملاء

إذا لم تتمكن من تحديد سبب مشكلة التشغيل: قم بإيقاف تشغيل الجهاز (لا تقم بمحاولات إصلاح عنيفة) واتصل بخدمة المساعدة.

الرقم المتسلسل للمنتج اثن يمكنني العثور عليه؟ من المهم إبلاغ خدمة المساعدة برمز المنتج ورقمه التسلسلي (رمز مكون من 16 حرفًا يبدأ بالرقم 3)؛ ويمكن العثور عليه في شهادة الضمان أو على لوحة البيانات الموجودة على الجهاز.

سوف يساعد هذا على تجنب إهدار للفنيين لوقتهم، وبالتالي (والأهم من ذلك) توفير رسوم وسيلة الشرح المقابلة.

وفقًا للتوجيه الخاص بنفايات الأجهزة الكهربائية والإلكترونية (WEEE)، يجب تجميع مثل هذه النفايات ومعالجتها بشكل منفصل. إذا أردت التخلص من هذا المنتج في أي وقت في المستقبل، يُرجى عدم التخلص من هذا المنتج مع النفايات المنزلية. برجاء إرسال هذا المنتج إلى مراكز تجميع نفايات الأجهزة الكهربائية والإلكترونية إن أمكن ذلك.







- 1) عند الضبط، إذا لم تكن هناك عملية أخرى، فسيتم التأكيد تلقائيًا بعد 10 ثوانٍ. باستثناء تعيين الساعة لأول مرة.
- 2) أثناء تعيين البرنامج، بعد الضبط لمدة 3 ثوانٍ، سيتم التأكيد بعد 3 ثوانٍ.
- 3) سيضيء مصباح الفرن طوال الوقت إذا كان الباب مفتوحًا.
- 4) عندما يكون الفرن في وضع التعيين أو في حالة الإيقاف المؤقت، بما في ذلك القوائم التلقائية وبرنامج إذابة التجميد، إذا لم يتم تشغيله خلال 15 دقيقة، فإنه سيدخل في حالة إيقاف التشغيل.
- 5) يجب الضغط على الزر "  " لمواصلة الطهي إذا كان باب الفرن مفتوحًا أثناء عملية الطهي.

استكشاف الأعطال وإصلاحها

عادي	
ربما يتم التشويش على استقبال بث الراديو والتلفاز أثناء تشغيل الميكروويف. وهو مماثل للتشويش الذي تحدثه بعض الأجهزة الكهربائية الصغيرة، مثل الخلاط والمكنسة الكهربائية والمروحة الكهربائية. ويعد أمرًا طبيعيًا.	فرن الميكروويف يسبب تشويشًا على إرسال التلفاز
عند الطهي بطاقة الميكروويف المنخفضة، قد تصبح إضاءة الفرن خافتة. ويعد أمرًا طبيعيًا.	مصباح الفرن خافت
أثناء الطهي، قد ينبعث البخار من الطعام. ستخرج معظمها من فتحات التهوية. لكن بعضه قد يتراكم على مكان بارد مثل باب الفرن. ويعد أمرًا طبيعيًا.	تكثف البخار على الباب وخروج هواء ساخن من فتحات التهوية
يحظر تشغيل الوحدة دون وجود طعام بداخلها. حيث يمثل ذلك خطورة كبيرة.	تشغيل الفرن بالخطأ بدون وجود طعام بداخله

14. وظيفة إعادة التسخين المسبق



يمكن تنشيط وظيفة التسخين المسبق بعد اختيار الوظائف: الطهي بالحمل الحراري، الطهي بمروحة الشواية، الطهي بالحمل الحراري- الطهي السفلي، الطهي بالميكروويف - الحمل الحراري، الطهي بالميكروويف - مروحة الشواية والطهي بالميكروويف - الطهي السفلي - الطهي بالحمل الحراري.

- 1) اضغط على الزر "  ". يظهر رمز التسخين المسبق على الشاشة.
 - 2) اضغط على "  " لبدء التسخين المسبق. يمكنك إيقاف التسخين المسبق عن طريق فتح باب الفرن أو بالضغط على زر "  ".
 - 3) عند الوصول إلى درجة الحرارة المحددة، ستسمع ثلاث صفارات تنبيه وسيومض رمز إعادة التسخين.
 - 4) افتح باب الفرن وضع الطعام في الفرن وأغلق الباب.
- اضغط على "  " لبدء الطهي، وسينطفئ رمز التسخين المسبق.
- إذا لم تضغط على "  "، سيعود الفرن إلى وضع الساعة.
- ملاحظة: لا تعمل وظيفة التسخين المسبق إلا إذا كنت قد اخترت أحد الأوضاع أعلاه. أثناء التسخين المسبق، يتم إيقاف تشغيل وظيفة الميكروويف.

15. وظيفة القفل لحماية الأطفال

- القفل: في حالة الانتظار، اضغط على "  " و "  °C " في الوقت نفسه، سيصدر صوت "صفارة" طويل يشير إلى الدخول في حالة قفل الأطفال وسيضيء مؤشر "  ".
- إلغاء القفل: في حالة الإغلاق، اضغط على "  " و "  °C " لمدة 3 ثوانٍ، وستسمع صوت "صفارة" طويل يدل على إلغاء القفل، وسيخفت مؤشر "  ".

16. التحكم في مصباح الفرن والصينية الدوارة

أثناء استخدام الميكروويف والشواية والطبخ الدمج، يمكنك تبديل حالات عمل مصباح الفرن والصينية الدوارة بالضغط على "  " و "  " في نفس الوقت.

تبديل الوضع	الوضع الافتراضي	وضع الطهي
الصينية الدوارة لا تدور، مصباح الفرن مطفاً	الصينية الدوارة تدور، مصباح الفرن يعمل	الميكروويف
الصينية الدوارة لا تدور، مصباح الفرن مطفاً	الصينية الدوارة تدور، مصباح الفرن يعمل	الشواية
الصينية الدوارة لا تدور، مصباح الفرن مطفاً	الصينية الدوارة تدور، مصباح الفرن يعمل	الدمج



يوجد 15 برنامج طهي تلقائي. عليك فقط اختيار البرنامج وتعيين الوزن. يتم ضبط الطاقة والوقت ودرجة الحرارة مسبقًا.

- 1) اضغط على الزر " ① " لتشغيل وظيفة الميكروويف هذه.
- 2) أدر " ② " لاختيار وقت إذابة التجميد. سيضيء " ③ " أو " ④ " عند اختيار إذابة التجميد أو الفوائم التلقائية. يظهر الوقت، الوزن، أول عدد من البرامج التلقائية على الشاشة.
- 3) أدر " ⑤ " لاختيار الفوائم التلقائية. سيتم عرض "d01" أو "d02" أو "P01" أو "P02" "P13".
- 4) اضغط على الزر " ⑥ ".
- 5) أدر " ⑦ " لاختيار الوزن من القائمة.
- 6) اضغط على " ⑧ " لبدء الطهي.

العنصر	الفة	البرنامج
إذا سمعت صفارة، يعني هذا توقف مجموعة فرن الميكروويف. اقلب الطعام واضغط على زر البدء/الإيقاف المؤقت لمتابعة برنامج إذابة التجميد.	اللحوم والدواجن والأسماك الخبز والكعك والفاكهة	d01 (إذابة التجميد) ** d02 (إذابة التجميد) **
الخضروات الطازجة	المعجنات	**P01
البطاطا المقشرة/المطبوخة	الأطباق الجانبية	**P02
البطاطا المشوية	الأطباق الجانبية	*P03
اقلب الطعام إذا سمعت صفارة. تبدأ مجموعة فرن الميكروويف المرحلة التالية تلقائيًا	الدواجن/الأسماك	P04
قطع الدجاج/قطع السمك	المعجنات	*P05
اقلب الطعام إذا سمعت صفارة. تبدأ مجموعة فرن الميكروويف المرحلة التالية تلقائيًا.	المعجنات	*P06
الكعك	المعجنات	*P07
فطيرة التفاح	إعادة التسخين	**P08
الكيش	إعادة التسخين	**P09
مشروب/حساء	إعادة التسخين	**P10
وجبة ملفوفة برقائق معدنية	إعادة التسخين	**P11
صلصة/إخنة/صحن	الراحة	*P12
البيتزا المجمدة	الراحة	*P12
رقائق الفرن	الراحة	*P12
اقلب الطعام إذا سمعت صفارة. تبدأ مجموعة فرن الميكروويف المرحلة التالية تلقائيًا	الراحة	*P13
لازانيا مجمدة	الراحة	*P13

- البرامج التي تحتوي على * هي مسبقة التسخين أثناء التسخين المسبق، يتوقف وقت الطهي ويتم تشغيل رمز التسخين المسبق. بعد التسخين المسبق، سوف تسمع تنبيهًا وسيومض رمز التسخين المسبق.
- تستخدم البرامج ذات العلامة ** فقط وظيفة الميكروويف.

11. الطهي بالميكروويف + الطهي من الأسفل + الطهي بالحمل الحراري

- (1) اضغط على الزر "  " لتشغيل وظيفة الميكروويف هذه.
- (2) أدر "  " لاختيار الوضع المزدوج. "  " سوف يضيء.
- (3) اضغط على "  " لاختيار وضع الحمل الحراري. درجة الحرارة الافتراضية هي 180 درجة. سيضيء مؤشر "  " عند اختيار هذه الوظيفة.
- (4) اضغط على "  " للدخول إلى اختيار درجة الحرارة.
- (5) اضغط على "  " لاختيار درجة حرارة بين 100 إلى 230 درجة.
- (6) اضغط على "  " لاختيار الطاقة. الطاقة الافتراضية هي 300 واط
- (7) اضغط على "  " لاختيار 700 واط أو 450 واط أو 300 واط أو 100 واط.
- (8) أدر "  " لاختيار وضع تعيين الوقت. الوقت الافتراضي هو 10 دقائق.
- (9) اضغط على "  " لاختيار وقت طهي الشواية. الحد الأقصى للمدة هو 90 دقيقة.
- (10) اضغط على "  " لبدء الطهي.

12. الطهي بالميكروويف + الشواية المزدوجة

- (1) اضغط على الزر "  " لتشغيل وظيفة الميكروويف هذه.
- (2) أدر "  " لاختيار الوضع المزدوج. سيضيء "  " .
- (3) أدر "  " لاختيار الوضع. سيضيء مؤشر "  " عند اختيار وظيفة الشواية.
- (4) اضغط على "  " لاختيار الطاقة. الطاقة الافتراضية هي 300 واط.
- (5) أدر "  " لاختيار 700 واط أو 450 واط أو 300 واط أو 100 واط.
- (6) اضغط على "  " لاختيار وضع تعيين الوقت. الوقت الافتراضي هو 10 دقائق.
- (7) أدر "  " لاختيار وقت الطهي. الحد الأقصى للمدة هو 90 دقيقة.
- (8) اضغط على "  " لبدء الطهي.

9. الطهي بالميكروويف + الحمل الحراري

- 1) اضغط على الزر "  " لتشغيل وظيفة الميكروويف هذه.
- 2) أدر "  " لاختيار وقت إذابة التجميد. "  " سوف يضيء.
- 3) أدر "  " لاختيار وضع الحمل الحراري. درجة الحرارة الافتراضية هي 180 درجة. سيضيء "  ".
- 4) اضغط على "  °C " للدخول إلى اختيار درجة الحرارة.
- 5) أدر "  " لاختيار درجة حرارة بين 50 إلى 230 درجة.
- 6) اضغط على "  " لاختيار الطاقة. الطاقة الافتراضية هي 300 واط.
- 7) أدر "  " لاختيار 700 واط أو 450 واط أو 300 واط أو 100 واط.
- 8) اضغط على "  " لاختيار وضع تعيين الوقت. الوقت الافتراضي هو 10 دقائق.
- 9) أدر "  " لاختيار وقت الطهي الخاص بالشواية. الحد الأقصى للمدة هو 90 دقيقة.
- 10) اضغط على "  " لبدء الطهي.









10. الطهي بالميكروويف + مروحة الشواية

- 1) اضغط على الزر "  " لتشغيل وظيفة الميكروويف هذه.
- 2) أدر "  " لاختيار الوضع المزوج. سيضيء "  ".
- 3) أدر "  " لاختيار وضع الطهي. درجة الحرارة الافتراضية هي 180 درجة. سيضيء مؤشر "  " عند اختيار هذه الوظيفة.
- 4) اضغط على "  °C " للدخول إلى اختيار درجة الحرارة.
- 5) أدر "  " لاختيار درجة حرارة بين 100 إلى 230 درجة.
- 6) اضغط على "  " لاختيار الطاقة. الطاقة الافتراضية هي 300 واط.
- 7) أدر "  " لاختيار 700 واط أو 450 واط أو 300 واط أو 100 واط.
- 8) اضغط على "  " لاختيار وضع تعيين الوقت. الوقت الافتراضي هو 10 دقائق.
- 9) أدر "  " لاختيار وقت الطهي الخاص بالشواية. الحد الأقصى للمدة هو 90 دقيقة.
- 10) اضغط على "  " لبدء الطهي.

7. الطهي بالشواية المزدوجة

- 1) اضغط على الزر " ① " لتشغيل وظيفة الميكروويف هذه.
- 2) أدر "  " لاختيار وقت إذابة التجميد.
- 3) أدر "  " لاختيار وضع الشواية.
- سيضيء مؤشر "  " عند اختيار وظيفة الشواية.
- 4) اضغط على "  " لاختيار وضع تعيين الوقت. الوقت الافتراضي هو 10 دقائق.
- 5) أدر "  " لاختيار وقت الطهي للشواية المزدوجة. الحد الأقصى للمدة هو 90 دقيقة.
- 6) اضغط على "  " لبدء الطهي.

8. الطهي بالميكروويف + الشواية

- 1) اضغط على الزر " ① " لتشغيل وظيفة الميكروويف هذه.
- 2) أدر "  " لاختيار الوضع المزدوج. سيضيء "  " .
- 3) أدر "  " لاختيار الوضع. الطاقة الافتراضية هي المستوى 3.
- سيضيء مؤشر "  " عند اختيار وظيفة الشواية.
- 4) اضغط على "  " $^{\circ}\text{C}$ " للدخول إلى اختيار درجة الحرارة.
- 5) أدر "  " لاختيار الطاقة.
- 6) اضغط على "  " لاختيار الطاقة. الطاقة الافتراضية هي 300 واط.
- 7) أدر "  " لاختيار 700 واط أو 450 واط أو 300 واط أو 100 واط.
- 8) اضغط على "  " لاختيار وضع تعيين الوقت. الوقت الافتراضي هو 10 دقائق.
- 9) أدر "  " لاختيار وقت الطهي. الحد الأقصى للمدة هو 90 دقيقة.
- 10) اضغط على "  " لبدء الطهي.







5. الطهي بمروحة الشواية

- (1) اضغط على الزر " I " لتشغيل وظيفة الميكروويف هذه.
- (2) أدر " A " لاختيار وقت إذابة التجميد.
- (3) أدر " B " لاختيار وضع مروحة الشواية. درجة الحرارة الافتراضية هي 180 درجة.
- (4) اضغط على مؤشر " C " عند اختيار وظيفة مروحة الشواية.
- (5) اضغط على " C " للدخول إلى اختيار درجة الحرارة.
- (6) أدر " D " لاختيار وضع مروحة الشواية. درجة الحرارة هي 100، 105، 110، 115، 120، 125، 130، 135، 140، 145، 150، 155، 160، 165، 170، 175، 180، 185، 190، 195، 200، 205، 210، 215، 220، 225، 230.
- (7) اضغط على " E " لاختيار وضع تعيين الوقت. الوقت الافتراضي هو 10 دقائق.
- (8) أدر " F " لاختيار وقت الطهي. الحد الأقصى للمدة هو 5 ساعات.
- (9) اضغط على " G " لبدء الطهي.







6. الحمل الحراري + الطهي الحراري السفلي

- (1) اضغط على الزر " I " لتشغيل وظيفة الميكروويف هذه.
- (2) أدر " A " لاختيار وضع الطهي.
- (3) أدر " B " لاختيار الوضع السفلي + الحمل الحراري.
- (4) اضغط على مؤشر " C " عند اختيار وظيفة الحمل الحراري + السفلي.
- (5) اضغط على " C " للدخول إلى اختيار درجة الحرارة.
- (6) أدر " D " لاختيار درجة حرارة بين 100 إلى 230 درجة.
- (7) اضغط على " D " للدخول إلى اختيار درجة الحرارة.
- (8) أدر " E " لاختيار وضع تعيين الوقت. الوقت الافتراضي هو 10 دقائق.
- (9) أدر " F " لاختيار وقت الطهي. الحد الأقصى للمدة هو 5 ساعات.
- (10) اضغط على " G " لبدء الطهي.

3. الطهي بالشواية

- 1) اضغط على الزر " | " لتشغيل وظيفة الميكروويف هذه.
- 2) أدر "  " لاختيار وقت إذابة التجميد.
- 3) أدر "  " لاختيار وضع الشواية. قوة الشواء الافتراضية هي المستوى الثالث. سيضيء مؤشر " — " ع ند اختيار وظيفة الشواية.
- 4) اضغط على "  " للدخول إلى مستوى الشواية.
- 5) أدر "  " لاختيار المستوى 3 (الحد الأقصى) أو المستوى 2 أو المستوى 1 (الحد الأدنى). اضغط على "  " لاختيار وضع تعيين الوقت. الوقت الافتراضي هو 10 دقائق.
- 6) أدر "  " لاختيار وقت الطهي الخاص بالشواية. الحد الأقصى للمدة هو 90 دقيقة.
- 7) اضغط على "  " لبدء الطهي.

4. الطهي بالحمل الحراري

- 1) اضغط على الزر " | " لتشغيل وظيفة الميكروويف هذه.
- 2) أدر "  " لاختيار وقت إذابة التجميد.
- 3) أدر "  " لاختيار وضع الحمل الحراري. سيضيء "  ". درجة الحرارة الافتراضية هي 180 درجة.
- 4) اضغط على "  " للدخول إلى وضع درجة الحرارة.
- 5) أدر "  " لاختيار درجة الحرارة. يمكن ضبط درجة الحرارة من 50 إلى 230 درجة.
- 6) اضغط على "  " لاختيار وضع تعيين الوقت. الوقت الافتراضي هو 10 دقائق.
- 7) اضغط على "  " لبدء الطهي.

الوظيفة		الوضع	
التسخين		الهواء الساخن + الحرارة السفلية	
		الشواية المزدوجة	
		الهواء الساخن + الميكروويف استخدم هذه الوظيفة لشوي وجبات الطعام بسرعة.	
		الميكروويف + الشواية مع المروحة	
الدمج		الشواية	
		استخدم هذه الوظيفة لطهي الوجبات بسرعة وفي الوقت نفسه إعطاء الوجبة اللون البني الذهبي للقشرة (الغراتان أيضاً). يتم تنشيط الميكروويف والشواية في نفس الوقت. يقوم الميكروويف بالطهي وتقوم الشواية بالشوي.	
		الشواية المزدوجة	
البرامج التلقائية		P01 - P13	
إذابة التجميد		d01 + d02	

يمكنك التعرف على مستويات الطاقة التي يمكنك اختيارها والأطعمة التي تناسبها مستويات الطاقة تلك في الجدول أدناه.

مستوى الطاقة	الطعام
900 واط	- غلي الماء، إعادة التسخين - طهي الدجاج، الأسماك، الخضروات
700 واط	- إعادة التسخين - طهي الفطر، المحار - طهي أطباق تحتوي على البيض والجبن
450 واط	- طبخ الأرز، الحساء
300 واط	- إذابة الثلج - تنويب الشوكولاتة والزبدة
100 واط	- إذابة تجميد الأطعمة الحساسة/الرفيعة - إذابة تجميد الأطعمة غير منتظمة الشكل - تليين الأيس كريم - السماح للعجين بالانتفاخ

الوظائف

الوظيفة		الوضع	
الميكروويف		الميكروويف	استخدم وظيفة الميكروويف لطهي وإعادة تسخين الخضروات ورقائق البطاطا والأرز والأسماك واللحوم.
التسخين		الهواء الساخن	يمكنك استخدام الهواء الساخن من تحضير وجبات الطعام بنفس الطريقة التي تُحضّر بها في الفرن التقليدي. الميكروويف غير نشط. يُنصح بتسخين الفرن مسبقًا قبل وضع الوجبة فيه.
		شواية بالمروحة	استخدم هذه الوظيفة لشوي الوجبات وفي الوقت نفسه إعطاء الوجبة اللون البني الذهبي للقشرة.
		الشواية	الشواية مناسبة جدًا لتحضير قطع رقيقة من اللحم والأسماك.

تعليمات التشغيل

يستخدم فرن الميكروويف التحكم الإلكتروني الحديث لضبط معالم الطبخ لتلبية احتياجاتك بشكل أفضل للطهي.



1. ضبط الساعة

بمجرد توصيل فرن الميكروويف، سيومض "00:00"، وسيرن الجرس مرة واحدة.

(1) أدر المقبض  لتعيين الوقت المناسب (بين 00:00 و 23:59).

(2) بعد تعيين الوقت المناسب، اضغط على "  ". تم تعيين الساعة.

(ملاحظة: 1) إذا كنت تريد تغيير الوقت، فيجب عليك الضغط مع الاستمرار على "  " لمدة 3 ثوان. يكتفي الوقت الفعلي

ثم يومض الوقت على الشاشة. أدر المقبض  لتعيين الوقت الجديد واضغط على المفتاح "  " لتأكيد الضبط.

(2) إذا كنت لا تريد رؤية الساعة على الشاشة، فاضغط على "  " لفترة وجيزة. وسيختفي الوقت. اضغط على

"  " مرة أخرى، وستظهر الساعة على الشاشة مرة أخرى.

2. الطهي بطاقة الميكروويف

(1) اضغط على الزر "  " لتنشيط وظيفة الميكروويف. يومض "01:00" في الشاشة ويظهر رمز الميكروويف. إذا لم يتم تنفيذ أي إجراء خلال 10 ثوان، فسيتم تأكيد الطاقة الحالية تلقائيًا.

(2) قم بتدوير المقبض  لتعيين وقت الطهي.

يعتمد الحد الأقصى لوقت الطهي على الطاقة التي تم تعيينها. عندما تكون الطاقة 900 واط، فإن الحد الأقصى لوقت الطهي هو 30 دقيقة، وللطاقات الأخرى هو 90 دقيقة.

(3) اضغط على الزر "  " لضبط طاقة الميكروويف.

(4) أدر المقبض  لتعيين طاقة الميكروويف (بين 100 واط إلى 900 واط)

(5) اضغط على "  " لبدء الطهي.

ملاحظة: خطوة الكميات للوقت المضبوط بالمفاتيح الكودية هي كما يلي:

0---1 دقيقة الحد الأدنى : 1 ثانية

1---5 دقيقة الحد الأدنى : 10 ثوان

5---15 دقيقة الحد الأدنى : 30 ثوان

15---60 دقيقة الحد الأدنى : 1 دقيقة

60 دقيقة : 5 دقائق

جدول طاقة الميكروويف

قدرة الميكروويف	%100	%80	%50	%30	%20
الشاشة	900 واط	700 واط	450 واط	300 واط	100 واط

التشغيل لوحة التحكم والميزات

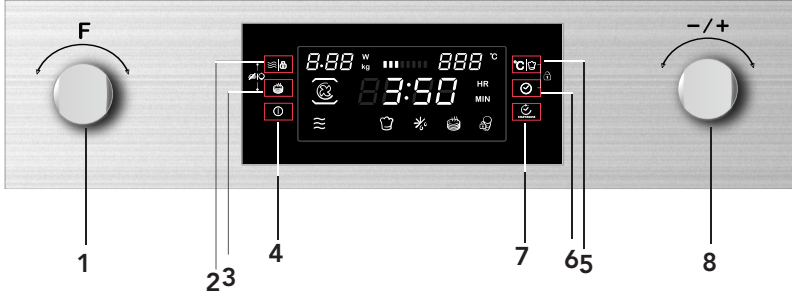

- 1) مقبض الوظيفة
- 2) زر الطاقة/الوزن
- 3) زر التسخين المسبق السريع
- 4) زر التشغيل/إيقاف التشغيل
- 5) زر درجة الحرارة/القوائم التلقائية
- 6) الزر Clock
- 7) زر بدء/إيقاف مؤقت
- 8) مقبض الاختيار

قم بتركيب الصينية.
1. تحقق من وضع العمود.

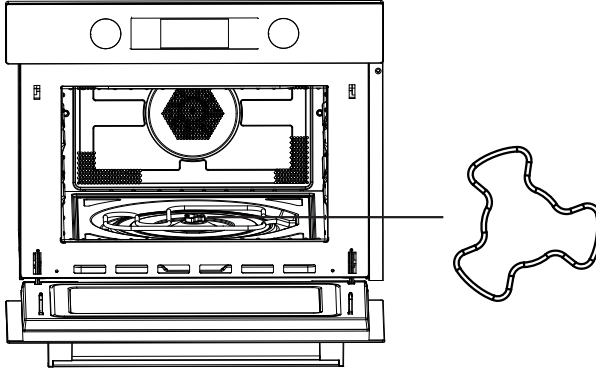

2. اضبط زاوية الصينية، يجب أن تشير بكرة الصينية إلى البكرة الأخرى لذراع العمود.

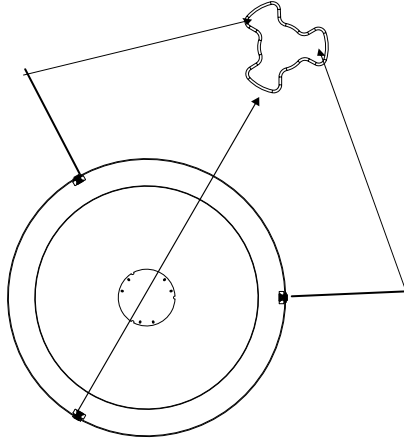

3. ضع الصينية على العمود واضبطها قليلاً.

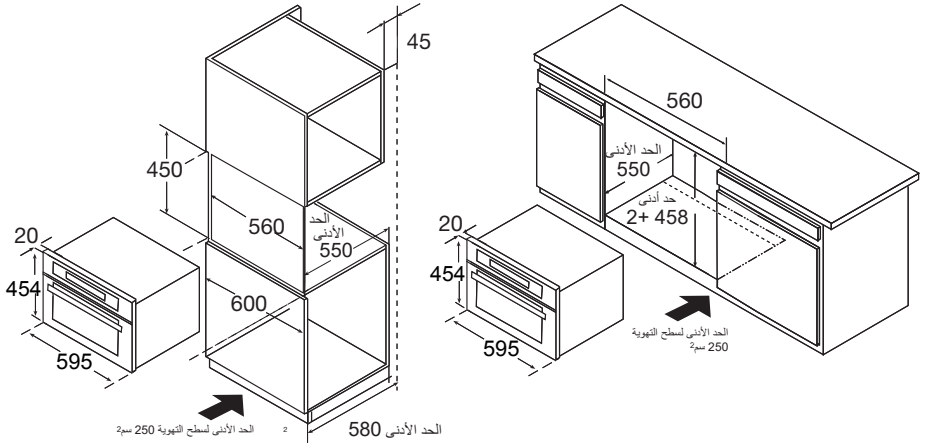

ملاحظة: يجب أن تكون هناك فجوة فوق الفرن.

الدمج

● لا تمسك الجهاز أو تحمله عن طريق مقبض الباب. لا يمكن لمقبض الباب أن يتحمل وزن الجهاز وقد ينكسر.

1. ادفع الميكروويف إلى داخل الصندوق بعناية، مع التأكد من وجوده في المنتصف.
2. افتح الباب واربط الميكروويف بواسطة البراغي المقدمة.

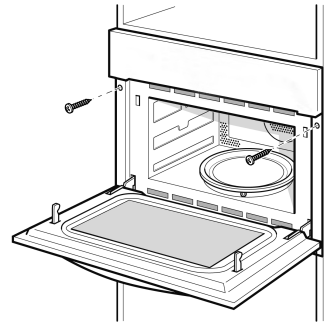

تركيب القرص الدوار

(المحور (الجزء السفلي)

— صينية المينا



عمود القرص الدوار

- لا تضع صينية المينا رأسًا على عقب مطلقًا. لا يجب تقييد صينية المينا على الإطلاق.
- يجب استخدام صينية المينا أثناء الطهي دائمًا.
- يجب دائمًا وضع كافة الأطعمة وحاويات الأطعمة على صينية المينا لطهيها.
- في حالة وجود شرخ أو كسر في صينية المينا أو مجموعة القرص الدوار، اتصل بأقرب مركز خدمة معتمد.

معلومات مهمة حول التركيب

- هذا الجهاز غير مخصص للاستخدام في البيئات الصناعية.
- يرجى مراعاة تعليمات التركيب المقدمة وملاحظة أنه يجب تركيب هذا الجهاز من قبل فني مؤهل فقط.
- تم تزويد الجهاز بقباس ويجب توصيله بمقبس مثبت ومؤرض بشكل صحيح.
- في حالة الحاجة إلى مقبس جديد، يجب أن يتم التركيب وتوصيل الكابل من قبل كهربائي مؤهل فقط. في حالة عدم القدرة على الوصول إلى القابس بعد التركيب، يجب أن يكون جهاز الفصل متعدد الأقطاب موجودًا على جانب التركيب مع وجود فجوة تلامس لا تقل عن 3 مم.
- يجب عدم استخدام المهائبات، أو الشرائط متعددة المسالك أو كابلات التوصيل. قد تؤدي زيادة الحمل إلى نشوب حريق.



قد يسخن السطح الخارجي أثناء التشغيل.

الموضع

- خطر! لا تقم بتفكيك هذا الجهاز. يمكن أن يؤدي لمس المكونات الداخلية لهذا الجهاز إلى حدوث إصابة شخصية خطيرة أو إلى الوفاة.
- ضع فرن الميكروويف مواجهًا للأسفل على سطح مستو وثابت.
- تأكد من وجود تهوية كافية حول فرن الميكروويف. أبق مسافة خالية في الخلف والجوانب حوالي 10 سم على الأقل.
- لا تقم بتغطية فتحات التهوية.
- لا يجب إزالة الأقدام القابلة للتعديل.
- لا تضع فرن الميكروويف بالقرب من مصدر حرارة.
- يمكن أن تؤثر أجهزة الإرسال والاستقبال مثل أجهزة الراديو والتلفزيون على تشغيل فرن الميكروويف.

المواد التي ينبغي تجنب وضعها في فرن الميكروويف

الأواني	ملاحظات
صينية ألومنيوم	ربما يحدث لها تقوس. انقل الطعام إلى طبق آمن الاستخدام داخل أفران الميكروويف.
أواني الطعام المصنوعة من الكرتون والمزودة بمقبض معدني	ربما يحدث لها تقوس. انقل الطعام إلى طبق آمن الاستخدام داخل أفران الميكروويف.
الأواني المعدنية أو ذات الأجزاء المعدنية	يعمل المعدن على عزل الطعام عن طاقة الميكروويف. وربما تتسبب الأجزاء المعدنية في حدوث تقوس.
الأربطة السلكية المعدنية	ربما تتسبب في حدوث تقوس واندلاع حريق بداخل الفرن.
الأكياس الورقية	ربما تتسبب في اندلاع حريق بداخل الفرن.
أواني الفوم البلاستيكية	ربما تنصهر أواني الفوم البلاستيكية أو تُلوث السائل الموجود بداخلها عند تعرضها لدرجات الحرارة العالية.
الخشب	يجف الخشب عند استخدامه بداخل فرن الميكروويف وربما يثشق أو ينكسر.

إعداد الفرن

أسماء أجزاء وملحقات الفرن

أخرج الفرن وجميع المواد من الكرتون، وتجويف الفرن الخاص بك يأتي مع الملحقات التالية:

- 1 صينية المينا
- 1 مجموعة القرص الدوار
- 1 كتيب التعليمات

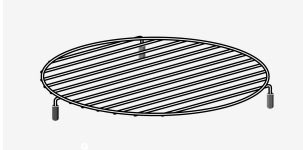

8

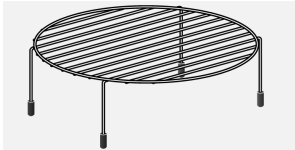

9

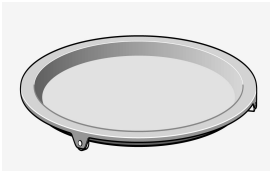

10

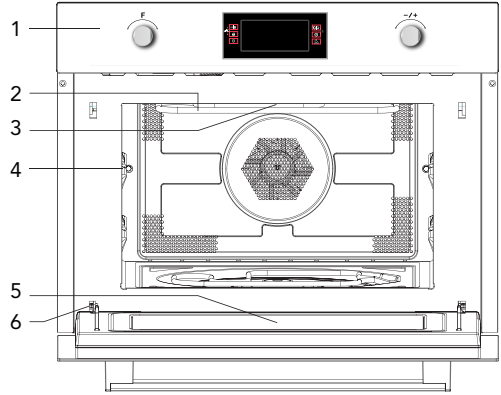

7

- 1. لوحة التحكم
- 2. عناصر الشواية
- 3. الإضاءة
- 4. المستوى
- 5. زجاج الباب
- 6. المفصلة
- 7. عمود القرص الدوار
- 8. حامل الشواية القصير
- 9. حامل الشواية الطويل
- 10. حلة الشواية

الأواني

تنبيه

خطر إصابة الأشخاص

من الخطير قيام شخص غير مختص بإجراء أي أعمال صيانة أو إصلاح والتي تضمن إزالة الغطاء الذي يحمي من التعرض لطاقة الميكروويف.

اختبار الإناء:

1. قم بملء حاوية ميكروويف آمنة بكوب (1) من الماء البارد (250 مل) بالإضافة للإناء ذي الصلة.
2. قم بتشغيل الفرن بأقصى طاقة لمدة دقيقة (1).
3. المس الإناء بحرص. إذا كان الإناء الفارغ دافئًا، فلا تستخدمه في الطهي داخل فرن الميكروويف.
4. يجب ألا تتجاوز مدة الطهي (1) دقيقة.

المواد التي يمكن استخدامها في فرن الميكروويف

الأواني	ملاحظات
صحن التجمير	اتبع إرشادات جهة التصنيع. يجب وضع قاعدة صحن التجمير على مسافة 3/16 بوصة (5 مم) على الأقل فوق القرص الدوار. قد يؤدي الاستخدام غير الصحيح إلى كسر القرص الدوار.
أدوات المائدة	الأمنة لفرن الميكروويف فقط. اتبع إرشادات جهة التصنيع. لا تستخدم الصحون المشروخة أو المكسورة.
البرطمانات الزجاجية	احرص دائما على نزع الغطاء. استخدمها فقط لتسخين الطعام حتى يصبح دافئًا فقط. معظم البرطمانات الزجاجية ليست مقاومة للحرارة وقد تنكسر.
الأواني الزجاجية	فقط أواني الفرن الزجاجية المقاومة للحرارة. تأكد من خلوها من الأجزاء المعدنية. لا تستخدم الصحون المشروخة أو المكسورة.
أكياس الطهي	اتبع إرشادات جهة التصنيع. تجنب إغلاقها باستخدام رابط معدني. قم بعمل فتحات للسماح بانبعاث البخار.
الأطباق والأكواب الورقية	استخدمها في الطهي قصير الأمد/التدفئة فقط. لا تترك الفرن بدون رقابة أثناء الطهي.
المناشف الورقية	استخدمها لتغطية الطعام عند إعادة تسخينه ولامتصاص الدهون. استخدمها مع الإشراف عند الطهي لمدة قصيرة فقط.
ورق الطهي	استخدمه كغطاء للحيلولة دون تناثر الطعام أو لتغطيته عند الطهي بالبخار.
البلاستيك	الأمنة لفرن الميكروويف فقط. قم باتباع إرشادات جهة التصنيع. يجب أن يكون مدون عليها ما يفيد باستخدامها الآمن في أفران الميكروويف. بعض الحاويات البلاستيكية تصبح أكثر رقة عندما يسخن الطعام بداخلها. "أكياس السلق" و"أكياس البلاستيكية المغلقة بإحكام ينبغي أن تكون مشقوقة أو مثقوبة أو ذات فتحة تهوية وفقًا لتوجيهات الطرد.
الأغطية البلاستيكية	الأمنة لفرن الميكروويف فقط. استخدمها لتغطية الطعام أثناء الطهي للحفاظ على الرطوبة. لا تدع الغطاء البلاستيكي يلمس الطعام.
موازين الحرارة	فقط التي يمكن استخدامها بأمان داخل فرن الميكروويف (موازين الحرارة الخاصة باللحوم والحلوى).
ورق الشمع	استخدمه كغطاء للحيلولة دون تناثر الطعام والحفاظ على رطوبته.

التنظيف

احرص على فصل الجهاز عن مصدر التيار الكهربائي.

1. نظف تجويف الفرن بعد الاستخدام بقطعة قماش مبللة قليلاً.
2. نظف الملحقات بالطريقة المعتادة بالماء والصابون.
3. يجب تنظيف إطار الباب ومانع التسرب الخاص به والأجزاء المجاورة بعناية في حالة اتساخها باستخدام قطعة قماش مبللة.
4. لا تستخدم منظفات كاشطة أو مسحات معدنية حادة لتنظيف الباب الزجاجي للفرن نظرًا لأنها قد تخدش السطح، مما قد يؤدي إلى تهشم الزجاج.
5. نصيحة تنظيف--لتنظيف أسهل من أجل جدران التجويف التي يلامسها الطعام المطهي: ضع نصف ليمونة في وعاء، أضف 300 مل ماء (1/2 باينت) وقم بتسخينها على طاقة ميكروويف 100% لمدة 10 دقائق. امسح الفرن لتنظيفه باستخدام قطعة قماش جافة وناعمة.

الحد من خطر إصابة الأشخاص بتأريض التركيب

خطر

استشر الكهربائي أو فني الصيانة المؤهل إذا لم تكن تعليمات التأريض مفهومة تمامًا أو إذا كان هناك شك فيما إذا كان الجهاز مريض بشكل صحيح. إذا لزم الأمر استخدام كابل توصيل، فاستخدم فقط كابل توصيل ذو 3 أسلاك.

خطر الصدمة الكهربائية، حيث قد يؤدي لمس بعض المكونات الداخلية إلى إصابات جسدية خطيرة أو الوفاة. لا تقم بتفكيك هذا الجهاز.

تحذير

1. مرفق بالجهاز كابل قصير للإمداد بالكهرباء لتقليل المخاطر التي قد تنجم عن التشابك أو التعثر بالكابل الأطول.
2. في حالة استخدام مجموعة كابل أطول أو كابل توصيل:
1) لا بد أن يكون القياس الكهربائي المميز لمجموعة الكابل أو كابل التوصيل مماثلاً للقياس الكهربائي للجهاز على أقل تقدير.
2) لا بد أن يكون كابل التوصيل هو كابل تأريض ذو 3 أسلاك.
3) يجب تنظيم وضع الكابل الطويل بحيث لا ينسدل فوق سطح المنضدة أو الطاولة أو يتسنى للأطفال جذبه أو التعثر به دون قصد.

خطر حدوث صدمة كهربائية ربما يؤدي عدم التثبيت الأرضي للملائم للجهاز إلى حدوث صدمة كهربائية.
لا تقم بتوصيل القابس حتى يتم تركيب الجهاز وتثبيته بشكل صحيح.

يجب تأريض هذا الجهاز. في حالة الدائرة الكهربائية القصيرة، فإن التثبيت بالأرضي يقلل من احتمالات حدوث صدمة كهربائية حيث يوفر سلماً لهروب التيار الكهربائي.
تم تجهيز هذا الجهاز بسلك له موصل تأريض للأجهزة وقابس تأريض. يجب توصيل القابس بمنفذ تم تركيبه وتأريضه بطريقة صحيحة.

31. تحذير: يصبح الجهاز والأجزاء التي يمكن الوصول إليها ساخنة أثناء الاستخدام. يجب توخي الانتباه لتجنب ملامسة العناصر الساخنة. يجب إبعاد الأطفال الذين هم دون سن 8 سنوات عن الجهاز ما لم يخضعوا للمراقبة المستمرة.
32. يجب تشغيل فرن الميكروويف وباب الزينة مفتوح (للأفران المزودة بباب الزينة).
33. يمكن أن يسخن سطح كابينة التخزين.

اقرأها بعناية واحتفظ بها للرجوع إليها مستقبلاً

20. لا تترك الكابل معلقاً فوق حافة طاولة أو منضدة.
21. قد يؤدي عدم الحفاظ على الفرن نظيفاً إلى تدهور حالة السطح، مما قد يؤثر سلبيًا على عمر الجهاز، وربما ينطوي على خطورة.
22. يجب هز محتويات زجاجات الإرضاع وبرطمانات أطعمة الأطفال ويجب التحقق من درجات الحرارة قبل الاستخدام لتجنب الحروق.
23. يمكن أن يؤدي تسخين المشروبات في الميكروويف إلى استمرار غليانها بعض الوقت، فتوخ الحرص عند التعامل مع الوعاء.
24. هذا الجهاز غير مخصص للاستخدام من قبل الأشخاص الذين يعانون من نقص في القدرات البدنية أو الحسية أو الذهنية (بما في ذلك الأطفال) أو الذين لا يتمتعون بالخبرة والمعرفة، ما لم يتم الإشراف عليهم أو إعطائهم التعليمات المتعلقة بكيفية استخدام الجهاز من جانب شخص مسؤول عن سلامتهم.
25. يجب الإشراف على الأطفال للتأكد من أنهم لا يعبتون بالجهاز.
26. الأجهزة ليست مخصصة للاستخدام مع مؤقت خارجي أو نظام تحكم عن بعد منفصل.
27. قد تسخن الأجزاء التي يمكن الوصول إليها أثناء الاستخدام. يجب إبقاء الأطفال الصغار بعيداً.
28. يجب عدم استخدام منظم البخار.
29. يصبح الجهاز ساخناً أثناء الاستخدام. يجب توخي الحذر لتفادي لمس عناصر التسخين داخل الفرن.
30. استخدم فقط مسبار درجة الحرارة الموصى به لهذا الفرن (للأفران المزودة بمرفق لاستخدام مسبار استشعار درجة الحرارة).

9. في حالة ملاحظة انبعاث دخان، قم بإيقاف التشغيل أو افصل الجهاز من مصدر التيار الكهربائي واترك الباب مغلقاً من أجل إخماد أي لهب.
10. لا تفرط في طهي الطعام.
11. لا تستخدم تجويف الفرن لأغراض التخزين.
- لا تقم بتخزين الأشياء، مثل الخبز والكعك، وما إلى ذلك داخل الفرن.
12. قم بإزالة الأسلاك الملتوية والمقابض المعدنية من الأوعية/الأكياس الورقية أو البلاستيكية قبل وضعها في الفرن.
13. قم بتركيب أو وضع هذا الفرن فقط بما يتوافق مع تعليمات التركيب المرفقة.
14. ولا يجب تسخين البيض بقشرته والبيض المسلوق في فرن الميكروويف نظراً لأنه قد ينفجر حتى بعد إنهاء تسخين الفرن.
15. هذا الجهاز مصمم للاستخدام في المنزل والاستخدامات المماثلة مثل:
- مناطق مطبخ الموظفين في المحلات والمكاتب وبيئات العمل الأخرى؛
 - بواسطة العملاء في الفنادق والأوتيلات والبيئات الأخرى من النوع السكني.
 - منازل المزارعين؛
 - البيئات التي بها أسرة وأماكن لتناول الفطور.
16. في حال تلف كابل التغذية، يجب استبداله بواسطة الشركة المصنعة، أو وكيل الخدمة الخاص بها أو الأشخاص المؤهلين بالدرجة نفسها لتفادي التعرض للخطر.
17. لا تقم بتخزين هذا الجهاز أو استخدامه في الهواء الطلق.
18. لا تستخدم هذا الفرن بالقرب من المياه أو في قبو مبثّل أو بالقرب من حمام سباحة.
19. ربما ترتفع درجة حرارة الأسطح القريبة من الجهاز أثناء تشغيل الجهاز. وهذه الأسطح عرضة للسخونة أثناء الاستخدام. احتفظ بالكابل بعيداً عن السطح الساخن وحمّ بتغطية أية فتحات تهوية على الفرن.

إرشادات تحذيرية هامة للسلامة

لتفادي خطر اندلاع حريق أو حدوث صدمة كهربائية أو إصابة الأشخاص أو التعرض لطاقة الميكروويف المفرطة أثناء استخدام الجهاز، اتبع الإجراءات الوقائية، بما في ذلك ما يلي:

1. تحذير: يحظر تسخين السوائل والأطعمة الأخرى في حاويات محكمة الغلق نظرًا لأنها عرضة للانفجار.

2. تحذير: من الخطير قيام شخص غير مختص بإجراء أي أعمال صيانة أو إصلاح والتي تتضمن إزالة الغطاء الذي يحمي من التعرض لطاقة الميكروويف.

3. يُمكن أن يستخدم هذا الجهاز الأطفال البالغة أعمارهم 8 سنوات أو أكثر والأشخاص الذين يعانون نقصًا في القدرات البدنية، أو الحسية، أو العقلية،

أو الأشخاص الذين لديهم نقص في الخبرة أو المعرفة إذا خضعوا للإشراف أو قُدمت لهم تعليمات بشأن استخدام الجهاز بطريقة آمنة وكان لديهم فهم للمخاطر التي ينطوي عليها. يجب ألا يلعب الأطفال بالجهاز. لا يجب أن يقوم الأطفال بأعمال التنظيف والصيانة إلا إذا تجاوز عمرهم 8 سنوات، وخضعوا للإشراف.

4. أبقِ الجهاز والسلوك بعيدًا عن متناول الأطفال الذين يقل عمرهم عن 8 سنوات.

5. استخدم الأواني الملائمة للاستخدام في فرن الميكروويف فقط.

6. ويجب تنظيف الجهاز بشكل منتظم وإزالة أي بقايا طعام.

7. اقرأ والتزم باتباع: "الاحتياطات لتفادي احتمالية التعرض لطاقة الميكروويف الزائدة".

8. عند تسخين الأطعمة في الحاويات البلاستيكية أو الورقية، احرص على مراقبة الجهاز نظرًا لإمكانية اشتعال هذه الحاويات.

احتياطات لتفادي احتمالية التعرض لطاقة الميكروويف الزائدة

- (a) لا تعتمد إلى تشغيل هذا الفرن أثناء فتح الباب، حيث قد يؤدي ذلك إلى التعرض لطاقة الميكروويف الخطرة. من المهم ألا يتم كسر الأقفال الداخلية أو العبث بها.
- (b) لا تضع أي شيء بين واجهة الفرن الأمامية والباب أو تسمح بتراكم الأوساخ أو بقايا المنظفات على الأسطح العازلة.
- (c) تحذير: إذا تلف الباب أو سداداته، فلا يجوز تشغيل الفرن حتى يتم إصلاحه من قبل شخص مؤهل.

ملحق

إذا لم يتم الحفاظ على الجهاز في حالة جيدة من النظافة، فإن سطحه يمكن أن يتحلل، ويؤثر على عمر الجهاز، ويؤدي إلى حالة خطيرة.

المواصفات

CA4MWNBB6N CA4MWNBS6N	الطراز:
230 فولت - 50 هرتز	الجهود المقتر:
1650 واط	قدرة الدخل المقدرة (للميكروويف):
900 واط	قدرة الخرج المقدرة (للميكروويف):
1750 واط	قدرة الدخل المقدرة (الشوابة):
1750 واط	قدرة الدخل المقدرة (الحمل الحراري):
44L	سعة الفرن:
بقطر 360 ملم	قطر القرص الدوار:
454 × 568 × 595 مم	الأبعاد الخارجية:
36 كجم تقريباً	الوزن الصافي:

بيانات الاستهلاك المنخفض للطاقة وفقاً للوائح المفوضية (الاتحاد الأوروبي) 826/2023.

الحالة	استهلاك الطاقة	الفترة التي بعدها يصل الجهاز تلقائياً إلى الحالة
وضع الاستعداد مع عرض المعلومات أو الحالة	0.8 واط	20 دقيقة

فرن الميكروويف كتيب التعليمات

الطراز: CA4MWNBB6N
CA4MWNBSB6N

يُرجى قراءة هذه التعليمات بعناية قبل استخدام فرن الميكروويف والاحتفاظ بها بعناية.

باتباع هذه التعليمات، تضمن إمكانية استخدام الفرن بحالة جيدة لسنوات عديدة.

احفظ هذه التعليمات بعناية

