

# XJ 120



Guida all'uso - Italiano

Users's guide - English

Guide de l'utilisateur - Français

Bedienungsanleitung - Deutsch

Guía de usuario - Español

- **Altoparlante Wireless amplificato**
- **Amplified Wireless speaker**
- **Haut-parleur sans fil amplifié**
- **Verstärkter drahtloser Lautsprecher**
- **Altavoz inalámbrico amplificado**



\* Per informazioni integrative e aggiornamenti di questo prodotto vedi: [www.trevi.it](http://www.trevi.it)

\* For additional information and updates of this product see: [www.trevi.it](http://www.trevi.it)



NOTE D'USO 

Non usare alimentatori con un voltaggio superiore a 5V  $\overline{=}$ , causa il danneggiamento dell'apparecchio.

- Ascoltare a volume alto per lungo tempo, potrebbe danneggiare il vostro udito.
- Evitare di posizionare il riproduttore:
  - Vicino a campi magnetici.
  - Vicino a fonti di calore come caloriferi e stufe.
  - In luoghi molto umidi come stanze da bagno, piscine, ecc...
  - In luoghi molto polverosi.
  - In luoghi soggetti a forti vibrazioni.
- Posizionare l'apparecchio in modo che ai suoi lati ci sia sempre abbastanza spazio per la libera circolazione di aria (almeno 5cm).
- Se dei liquidi penetrano all'interno dell'apparecchio scollegare immediatamente la spina dalla presa e portare l'apparecchio al più vicino centro assistenza autorizzato TREVI.
- Controllare sempre prima di ricaricare l'apparecchio, che i cavi di alimentazione e di collegamento siano installati correttamente.
- Nessuna sorgente di fiamma nuda, quali candele accese, dovrebbe essere posta sull'apparecchio.
- L'apparecchio non deve essere esposto a stillicidio o a spruzzi d'acqua e nessun oggetto pieno di liquido, quali vasi, deve essere posto sull'apparecchio.
- Conservare il presente manuale per futuri riferimenti.

## CURA E MANUTENZIONE

Per la pulizia si consiglia l'uso di un panno morbido, leggermente inumidito. Evitate solventi o sostanze abrasive.

## IMPORTANTE





La buona costruzione di questo apparecchio ne garantisce per lungo tempo il perfetto funzionamento. Se tuttavia dovesse presentarsi qualche inconveniente, sarà opportuno consultare il più vicino Centro Assistenza Trevi autorizzato.

TREVI persegue una politica di continua ricerca e sviluppo, pertanto i prodotti possono presentare caratteristiche diverse da quelle descritte.

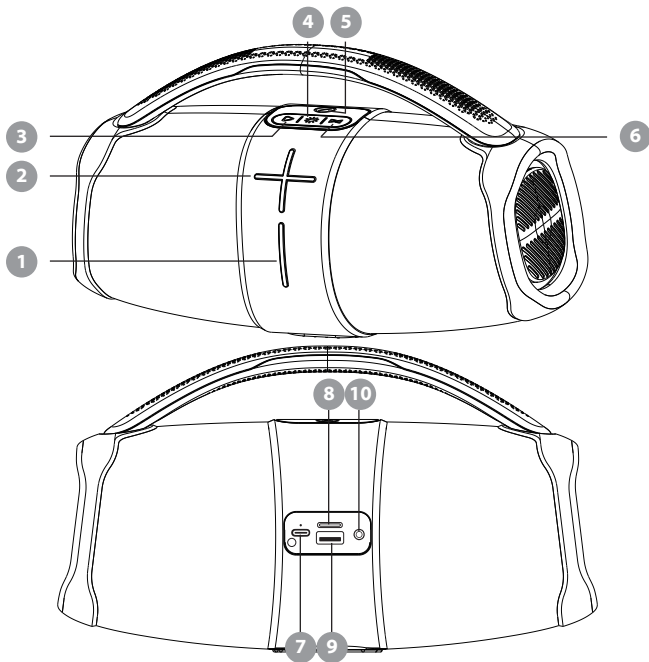
AVVERTENZE PER IL CORRETTO UTILIZZO DELLA BATTERIA RICARICABILE 

- Non smontare la batteria.
- Tenere la batteria fuori dalla portata dei bambini.
- Non invertire il terminale positivo e il terminale negativo della batteria.
- Non schiacciare, colpire o calpestare la batteria.
- Ricaricare la batteria ad una temperatura compresa tra i 5°C e i 35°C.
- Non posizionare la batteria al sole o in un ambiente caldo. Conservare a temperatura ambiente normale.
- Se l'apparecchio non verrà utilizzato per alcuni mesi o più, si consiglia di caricare completamente prima dello stoccaggio e ricaricare la batteria 1 volta al mese.
- Non ricaricare la batteria per un tempo superiore alle 10 ore.
- Non prolungare la ricarica oltre i tempi indicati per evitare il rischio di surriscaldamento e scoppio.
- La ricarica della batteria oltre i tempi indicati o un prolungato periodo di inattività possono ridurne la durata.
- La batteria ricaricabile è soggetta ad usura e la sua capacità diminuisce gradualmente.
- Per prolungare la durata della batteria, utilizzarla fino al segnale di ricarica emesso dall'apparecchio, quindi ricaricarla per l'80% prima di riutilizzarla.
- Evitare di tenere la batteria sotto carica tutta la notte.



1. Tasto :
    - premere una volta per abbassare il Volume.
    - tenere premuto qualche secondo per passare al brano precedente.
  2. Tasto :
    - premere una volta per alzare il Volume.
    - tenere premuto qualche secondo per passare al brano successivo.
  3. Tasto :
    - premere una volta per Play/Pausa.
    - premere a lungo per connettere/disconnettere il collegamento wireless.
- Con collegamento wireless e chiamata in arrivo:**
- premere due volte per richiamare l'ultimo numero.
  - premere una volta per rispondere o terminare la chiamata.
  - tenere premuto per 2 secondi per rifiutare la chiamata.
4. Tasto :
    - premere più volte per cambiare il gioco di luci laterale.
    - tenere premere per qualche secondo per attivare/disattivare l'illuminazione Led.
  5. Tasto :
    - tenere premuto per 3 secondi per Accendere/spegnere l'apparecchio.

Sotto il tasto indicatori LED stato batteria:  
Lampeggiano durante la ricarica e rimangono accesi quando la batteria è completamente carica.
  6. Tasto :
    - premere una volta per attivare/disattivare la connessione TWS.
    - tenere premuto qualche secondo per selezionare la modalità di riproduzione (wireless, USB, Micro SD card, AUX-IN).
  7. Presa USB Type-C per ricarica.
  8. TF (Slot Micro SD).
  9. Presa USB.
  10. Ingresso AUX.

Il diffusore deve essere ricaricato da spento.

1. Tramite il cavo USB/ USB Type-C in dotazione, collegare il lato con la presa USB Type-C alla presa (7) del diffusore e l'altra estremità alla porta USB di un PC o di un carica batterie con presa USB (5V=1A non incluso);
2. Gli indicatori LED (sotto il tasto 5) si attiveranno indicando lo stato di ricarica; a carica ultimata tutti i led rimarranno accesi a luce fissa.

*Nota: quando la batteria è in fase di esaurimento, il dispositivo emetterà un suono di avvertimento per alcune volte prima di spegnersi automaticamente.*

## ACCENSIONE E SPEGNIMENTO

Per accendere il diffusore, tenere premuto per 3 secondi il tasto  (5).

Per spegnere il diffusore, tenere premuto per 3 secondi il tasto  (5).

*Nota: Dopo 15 minuti in assenza di segnale da riprodurre l'apparecchio si spegnerà automaticamente.*

## REGOLAZIONE VOLUME

Premere più volte il tasto  (1) per diminuire il volume, oppure il tasto  (2) per aumentare il volume.

## FUNZIONAMENTO WIRELESS

### ACCOPPIAMENTO AI DISPOSITIVI

1. Accendere il diffusore, il Led del tasto  (5) comincerà a lampeggiare. Posizionarlo vicino al dispositivo wireless da accoppiare;
2. Seguire le istruzioni del vostro dispositivo esterno per avviare la ricerca dello speaker;

3. Ricercare ed accoppiare lo speaker nominato "XJ 120" e inserire il PIN "0000" se richiesto;
4. Ad accoppiamento avvenuto si udirà un suono di notifica e il Led del tasto  (5) rimarrà fisso, ora sarà possibile riprodurre i brani musicali.



Durante la normale riproduzione il Led del tasto  (5) lampeggerà.

Premere due volte il tasto  (3) per disattivare la connessione con un dispositivo precedentemente accoppiato ed effettuare un nuovo accoppiamento con altro dispositivo.

Note:



- *L'altoparlante wireless funziona solamente con una connessione alla volta, la connessione non può essere interrotta durante il normale funzionamento.*
- *Quando l'accoppiamento wireless con dispositivi esterni fallisce, eliminare un altro dispositivo nell'elenco delle connessioni, riavviare l'altoparlante e cercare nuovamente il segnale.*

#### COMANDI DISPONIBILI IN MODALITÀ WIRELESS

- Tenere premuto per qualche secondo il tasto  (2) per passare al brano successivo, tenere premuto per qualche secondo il tasto  (1) per passare al brano precedente;
- Premere il tasto  (3) per mettere in pausa, premerlo nuovamente per riprendere la riproduzione.

#### MODALITÀ VIVAVOCE PER CHIAMATE TELEFONICHE

In caso di collegamento con un telefono, quando si riceve una chiamata, si udirà un avviso sonoro.

- Premere una volta il tasto  (3) per aprire la chiamata ed attivare la funzione vivavoce, premerlo nuovamente per terminare la chiamata;
- Tenere premuto per 2 secondi il tasto  (3) per rifiutare la chiamata in arrivo.
- Premere due volte il tasto  (3) per richiamare l'ultimo numero.







## FUNZIONE TWS (TRUE WIRELESS STEREO)

Tramite questa funzione è possibile accoppiare 2 altoparlanti (da acquistare separatamente) per una riproduzione musicale stereo; questa funzione è disponibile solo in modalità wireless con dispositivi compatibili.



1. Disattivare la funzione wireless sul telefono o altro dispositivo esterno;
2. Accendere i diffusori e selezionare, su entrambi, la modalità wireless;
3. Premere il tasto  (6) in uno dei dispositivi, questo emetterà un segnale acustico; da questo momento il dispositivo entrerà in modalità di associazione;
4. Ad accoppiamento avvenuto si udirà un suono prolungato di conferma;
5. Attivare la funzione wireless sul telefono o altro dispositivo, ricercare ed accoppiare lo speaker nominato "XJ 120" e inserire il PIN "0000" se richiesto.

## FUNZIONAMENTO RADIO (SOLO PER VERSIONE EXPORT)

**ATTENZIONE:** *Quando si utilizza la funzione radio, inserire il cavo type-C nella presa (7), questo fungerà da antenna per una migliore ricezione.*

1. Accendere il diffusore;
2. Selezionare la funzione Radio utilizzando il tasto  (6);
3. Per effettuare una scansione con salvataggio delle stazioni radio trovate, tenere premuto per qualche secondo il tasto  (3) e attendere che venga effettuata la scansione su tutta la banda FM. Le stazioni radio trovate verranno salvate automaticamente;
4. Per selezionare una stazione radio salvata, tenere premuto per qualche secondo il tasto  (1) o il tasto  (2).

## FUNZIONAMENTO MICRO SD CARD/USB

1. Accendere il diffusore;
2. Inserire una scheda micro SD nello slot (8) tenendo i contatti elettrici rivolti verso il basso, oppure inserire una memoria USB nella presa (9);
3. La riproduzione partirà in automatico;
4. Tenere premuto per qualche secondo il tasto  (2) per passare al brano successivo, tenere premuto per qualche secondo il tasto  (1) per passare al brano precedente;
5. Premere il tasto  (3) per mettere in pausa, premerlo nuovamente per riprendere la riproduzione.

## FUNZIONAMENTO AUX IN

1. Accendere il diffusore;
2. Collegare il cavo audio Jack/Jack alla presa AUX (10) e l'altra estremità all'apparecchio esterno. L'unità, automaticamente, si porterà in modalità AUX;
3. Avviare la riproduzione dall'apparecchio esterno.

## EFFETTI LUMINOSI

Durante la normale riproduzione della musica, premere più volte il tasto  (4) per variare l'effetto luminoso.

Tenerlo premuto per qualche secondo per attivare/disattivare l'illuminazione Led.

## CARATTERISTICHE TECNICHE

Batteria Ricaricabile: .....	Interna al Lithio 3.7V, 3600mAh
Alimentazione: .....	5V $\overline{=}$ 1A
Power audio: .....	40W Max
Risposta in frequenza: .....	80Hz - 20KHz
Rapporto segnale rumore:.....	75 db
Distorsione: .....	≤5%
Impedenza: .....	4Ω
Potenza max di trasmissione wireless:.....	0,8mW
Frequenza di trasmissione wireless:.....	2,4GHz
Indice di protezione: .....	IPX5
Dimensioni: .....	281 x 123 x 159mm
Peso: .....	1149gr

## INFORMATIVA SULLA RIMOZIONE E LO SMALTIMENTO DELLE BATTERIA

**Attenzione: l'operazione di rimozione e smaltimento è riservata esclusivamente al personale tecnico specializzato!**

Qualunque sia il tipo di batteria esaurita, essa non deve essere gettata tra i rifiuti domestici, nel fuoco o nell'acqua. Ogni tipo di batteria esaurita deve essere riciclata oppure smaltita presso gli appositi centri raccolta dedicati.

Per rimuovere la batteria:

1. Rimuovere le coperture in gomma ai lati dell'apparecchio dove si trovano le membrane plastiche;
2. Fare leva tra le due parti che compongono la maniglia e rimuovere le viti che la fissano al mobile;
3. Rimuovere le viti delle parti plastiche laterali dove si trovano le membrane;

4. Sfilare le due griglie in tessuto;
5. Rimuovere il piedino in gomma sotto l'apparecchio;
6. Svitare tutte le viti che serrano il mobile frontale con quello posteriore;
7. Aprire il mobile e individuare la batteria;
8. Rimuovere la batteria e sostituirla con una di uguali caratteristiche e capacità.



**■ INFORMAZIONI AGLI UTENTI ai sensi del Decreto Legislativo N° 49 del 14 Marzo 2014  
"Attuazione della Direttiva 2012/19/UE sui rifiuti di apparecchiature elettriche ed elettroniche (RAEE)"**

Il simbolo del cassonetto barrato riportato sull'apparecchiatura indica che il prodotto alla fine della propria vita utile deve essere raccolto separatamente dagli altri rifiuti. L'utente dovrà, pertanto, conferire l'apparecchiatura integra dei componenti essenziali giunta a fine vita agli idonei centri di raccolta differenziata dei rifiuti elettronici ed elettrotecnici, oppure riconsegnarla al rivenditore al momento dell'acquisto di nuova apparecchiatura di tipo equivalente, in ragione di uno a uno, oppure 1 a zero per le apparecchiature aventi lato maggiore inferiore a 25 cm. L'adeguata raccolta differenziata per l'avvio successivo dell'apparecchiatura dimessa al riciclaggio, al trattamento e allo smaltimento ambientale compatibile contribuisce ad evitare possibili effetti negativi sull'ambiente e sulla salute e favorisce il riciclo dei materiali di cui è composta l'apparecchiatura. Lo smaltimento abusivo del prodotto da parte dell'utente comporta l'applicazione delle sanzioni amministrative di cui al D.Lgs n. Decreto Legislativo N° 49 del 14 Marzo 2014.

USAGE NOTES 

Do not use power supply with a voltage higher than 5V  $\overline{\text{---}}$ , cause damage to the player.

- Listen at high volume for long periods of time, may damage your hearing.
- Avoid using it in the following cases:
  - Near strong heat sources, such as central heating plants or stoves.
  - In very humid places such as bathrooms, swimming pools, etc.
  - In very dusty places.
  - In places subject to strong vibrations.
  - Position the appliance in such a way that there is always enough room for free air circulation (at least 5cm).
- Do not block the air inlets.
- If any liquid enters the appliance, unplug it immediately from the socket and take it to the nearest TREVI authorised service centre.
- Before switching on the appliance, always check that the power cable and the connection cable are properly installed.
- No naked flame sources, such as lighted candles, should be placed on this.
- The apparatus shall not be exposed to dripping or splashing water and no object filled with water, such as vases, should be placed on the unit.
- Keep this manual for future reference.

## CARE AND MAINTENANCE

For cleaning it is recommended to use a soft, slightly damp cloth. Avoid solvents or abrasive substances.

## IMPORTANT



The construction of this device guarantees long flawless operation. However, if come some problem, you should consult your nearest authorized service center.

TREVI pursues a policy of continuous research and development. Therefore, the products may show different characteristics from those described.

WARNING FOR A CORRECT USE OF RECHARGEABLE BATTERY 

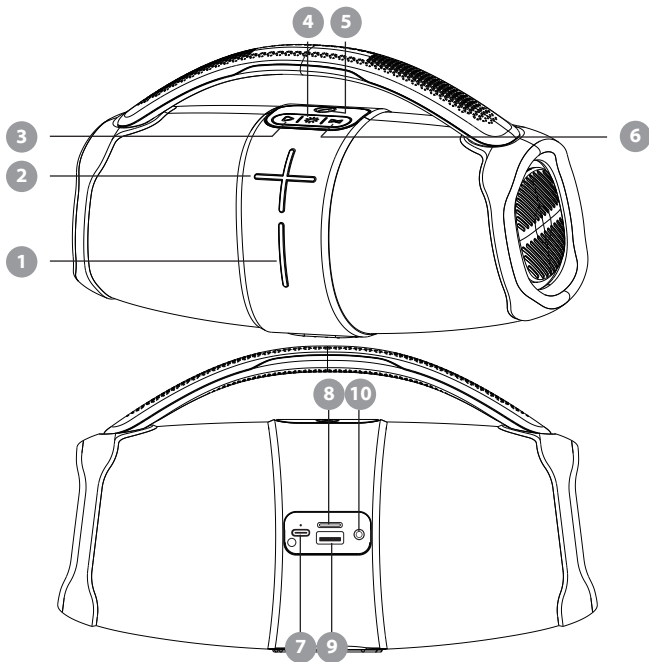
- Recharge the battery in an ambient temperature between 5°C and 35°C.
- Don't recharge more than the suitable period to prevent the risk of overheating and burst.
- Recharging the battery over the suitable period or an extended period of inactivity may reduce battery duration.
- Rechargeable battery is liable to wear and tear and its performance will reduce gradually.
- To extend the duration of the battery use it when is completely charged up to the complete discharging, then recharge it fully before use it again. Recharge a battery not completely consumed, will result a reduced duration. In this case, repeat the full charging/discharging cycle many times.
- Avoid recharge the battery for the whole night.



1.  button:
  - Single click Volume -.
  - Long press Back to previous song.
2.  button:
  - Single click Volume +.
  - Long press Enter into next song.
3.  button:
  - Single click pause/ play music.
  - Long press to Exit/ Re-connect wireless connection.

**When the device connected with the phone:**

- Double click to call back.
  - Single click answer/ end incoming call.
  - Long press about 2 seconds to reject the incoming call.
4.  button:
    - Single click to switch the light mode.
    - Long press to turn ON/OFF the light.

5.  button:
  - Long press to turn ON/ turn OFF the device about 3 seconds/time.

Under the button, battery status LED indicators:  
It will flash when charged the speaker; it will keep light when battery is full charged.

6.  button:
  - Single click enter into/ exit TWS connection.
  - Long press to switch the music playing mode.
7. Type- C socket.
8. TF slot.
9. USB socket.
10. AUX jack standard 3.5mm.



## CHARGING

The speaker must be recharged when switched Off.

1. Using the supplied USB/USB Type-C cable, connect the side with the USB Type-C socket to the socket (7) of the speaker and the other end to the USB port of a PC or USB charger (5V=1A not included);
2. The LED indicators (under button 5) will activate indicating the charging status; when charging is complete, all LEDs will remain lit with a steady light.

This device has a built-in overcharge protection circuit, which can be connected to a PC or charger for long time; it will take about five hours to charge the battery fully; the play time of each battery will vary depends on the volume used rather different.

*Note: When the battery is low, the device will emit a warning sound for a few times before automatically turning off.*

## POWER ON/ OFF

To switch on the speaker, press and hold the button  (5) for 3 seconds.

To turn off the speaker, press and hold the button  (5) for 3 seconds.

*Note: If there is no working state, it will automatically shut down after 15 minutes.*

## VOLUME ADJUSTMENT

Press button  (1) several times to decrease the volume, or button  (2) to increase the volume.

## WIRELESS

### WIRELESS CONNECTION METHODS





1. Switch On the speaker, white Led indicator on button  (5) will blinking about 0.5 seconds/time under wireless searching status;
2. Activate the wireless function on your mobile device (mobile phone, PC, Tablet) to search device name "XJ 120";
3. With manual click, the device will automatically pair and connect: successful connection will deliver reminding tone. (In general case, no password is needed; for special mode, output password, input "0000"), The white light is always On when wireless connected successfully with the device;
4. The successfully paired device can be automatically connected for the next switch-on.

The white light flashes slowly about 1 second/time under playing status.

#### Note:



- *Within 10s after entering wireless mode, the unit will automatically seek for the device and pair for connection; after 10s, it needs to be connected manually.*
- *Press the button  (3) twice to deactivate the connection with a previously paired device and to re-pair with another device.*

### COMANDS AVAILABLE IN WIRELESS MODE

- Press and hold the key  (2) for a few seconds to skip to the next track, press and hold button  (1) for a few seconds to skip to the previous track.
- Press the button  (3) to pause, press it again to resume playback.
- Press the button  (3) twice to redial the last number.

## HANDS-FREE MODE FOR CALLS

When connected to a telephone, an audible warning will be heard when a call is received:

- Press the button  (3) once to answer a call and activate the hands-free function, press it again to end the call;
- Press and hold button  (3) about 2 second to reject the incoming call.

## TWS PAIRING METHODS





Two device of this model could connect together by this button  (6) to boom up the music.

1. Prepare two device which is disconnected with any other wireless device;
2. Single klik this button  (6) of them, you will hear short “di” sound after you single click;
3. After a while, you will hear a long sound “di ~”; it means this two device connected sucessfully;
4. Under connection, on your mobile device, search wireless device and select “XJ 120”.



*Note: Using the TWS function must get the two device paired at first then continuing the wireless function.*

## RADIO FUNCTION

**ATTENZIONE:** *When using the radio function, you need to plug in the type-C cable into the socket (7), as the radio antenna. The radio function can be used normally.*

1. Switch On the speaker;
2. Select Radio function using button  (6);
3. To carry out a scan with saving of found radio stations, press and hold the  (3) button for a few seconds and wait for it to scan the entire FM band. Found radio stations will be saved automatically;
4. To select a saved radio station, press and hold button  (1) or button  (2) for a few seconds.

## MICRO SD CARD/USB OPERATION

1. Switch on the speaker;
2. Insert a micro SD card into the slot (8) with the electrical contacts facing down, or insert a USB memory into the socket (9);
3. Playback will start automatically;
4. Press and hold the button  (2) for a few seconds to skip to the next track, press and hold  (1) button for a few seconds to skip to the previous track;
5. Press button  (3) to pause, press it again to resume playback.

## AUX IN

1. Connect the Jack/Jack audio cable (NOT supplied) to the AUX jack (8) and the other end to the external device. The device will automatically go to AUX mode;
2. Start from the external device playback.

## LIGHT THEME

During normal music playback, press the button  (4) several times to change the light effect. Long press button  (4) to turn ON/OFF the light.

## TECHNICAL SPECIFICATIONS

Rechargeable Battery:	.....	Internal Lithium 3.7V, 3600mAh
Power supply:	.....	5V  1A
Power audio:	.....	40W Max
Frequency response:	.....	80Hz - 20KHz

S/N ratio:	.....	75 db
Distortion factor:	.....	≤5%
Impedance:	.....	4Ω
Max wireless power transmission:	.....	0,8mW
Wireless transmission frequency:	.....	2,4GHz
Index protection:	.....	IPX5
Dimensions:	.....	281 x 123 x 159mm
Weight:	.....	1149gr

## INFORMATION ON THE REMOVAL AND DISPOSAL OF BATTERIES

### **Warning: the operation of removal and disposal is reserved to technical personnel!**

Whatever type of battery used up, it should never be placed in household waste, fire or water. Each type of used battery must be recycled or disposed of at an appropriate dedicated collection points.

To remove the battery:

1. Remove the rubber covers on the sides of the unit where the plastic membranes are located;
2. Pry between the two parts that make up the handle and remove the screws that secure it to the cabinet;
3. Remove the screws from the plastic parts on the sides where the membranes are located;
4. Remove the two fabric grilles;
5. Remove the rubber foot under the unit;
6. Unscrew all screws holding the front cabinet to the rear cabinet;
7. Open the cabinet and locate the battery;
8. Remove the battery and replace it with one of equal characteristics and capacity.



## PRECAUTIONS FOR CORRECT DISPOSAL OF THE PRODUCT

The symbol shown on the equipment indicates that waste must be disposed of in “separate collection” and so the product must not be disposed of together with urban waste. The user must take the product to special “separate waste collection centres” provided by local government, or deliver it to the retailer against the purchase of a new product. Separate collection of waste and subsequent treatment, recycling and disposal operations promotes the production of equipment with recycled materials and limits negative effects on the environment and on health caused by improper handling of waste. Illegal disposal of the product leads to the enforcement of administrative penalties.

## REMARQUES D'UTILISATION

N'utilisez pas d'alimentation avec une tension supérieure à 5V  $\overline{\text{---}}$ , cela pourrait endommager le lecteur.

- Écoutez à un volume élevé pendant de longues périodes, cela peut endommager votre ouïe.
- Évitez de l'utiliser dans les cas suivants:
  - Près de fortes sources de chaleur, telles que des installations de chauffage central ou des poêles.
  - Dans des endroits très humides tels que salles de bains, piscines, etc.
  - Dans des endroits très poussiéreux.
  - Dans des endroits soumis à de fortes vibrations.
  - Positionnez l'appareil de manière à ce qu'il y ait toujours suffisamment de place pour une libre circulation de l'air (au moins 5cm).
- Ne bloquez pas les entrées d'air.
- Si du liquide pénètre dans l'appareil, débranchez-le immédiatement de la prise et apportez-le au centre de service agréé TREVI le plus proche.
- Avant d'allumer l'appareil, vérifiez toujours que le câble d'alimentation et le câble de connexion sont correctement installés.
- Aucune source de flamme nue, comme des bougies allumées, ne doit être placée dessus.
- L'appareil ne doit pas être exposé à des gouttes ou des éclaboussures d'eau et aucun objet rempli d'eau, tel qu'un vase, ne doit être placé sur l'appareil.
- Conservez ce manuel pour référence future.

## ENTRETIEN ET MAINTENANCE

Pour le nettoyage, il est recommandé d'utiliser un chiffon doux légèrement humide. Évitez les solvants ou les substances abrasives.

## IMPORTANT

La construction de cet appareil garantit un long fonctionnement sans faille. Cependant, en cas de problème, vous devez consulter votre centre de service agréé le plus proche.

TREVI poursuit une politique de recherche et développement continue. Par conséquent, les produits peuvent présenter des caractéristiques différentes de celles décrites.





## AVERTISSEMENT POUR UNE UTILISATION CORRECTE DE LA BATTERIE

RECHARGEABLE 

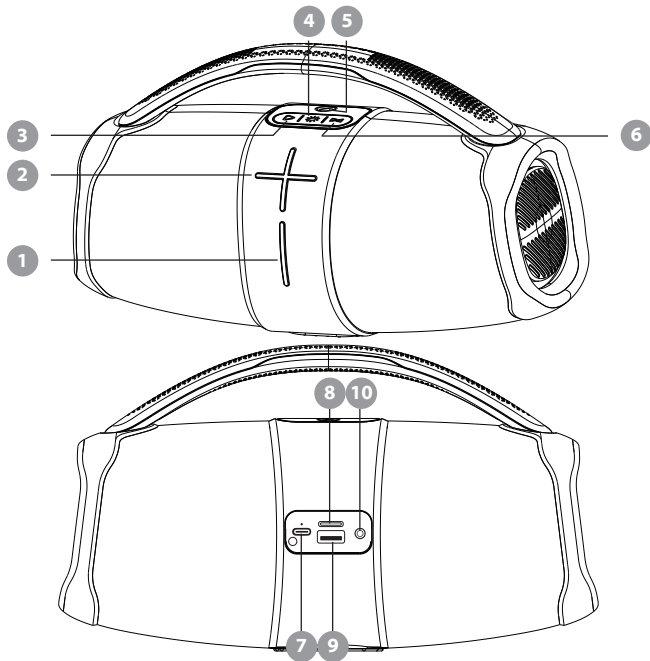
- Recharger la batterie à une température ambiante comprise entre 5°C et 35°C.
- Ne rechargez pas plus que la durée appropriée pour éviter les risques de surchauffe et d'éclatement.
- La recharge de la batterie pendant la période appropriée ou une période d'inactivité prolongée peut réduire la durée de la batterie.
- La batterie rechargeable est susceptible de s'user et ses performances diminuent progressivement.
- Pour prolonger la durée de la batterie, utilisez-la lorsqu'elle est complètement chargée jusqu'à la décharge complète, puis rechargez-la complètement avant de l'utiliser à nouveau. Recharger une batterie non complètement consommée, entraînera une durée réduite. Dans ce cas, répétez plusieurs fois le cycle complet de charge/décharge.
- Evitez de recharger la batterie toute la nuit.





1. Bouton :
    - Appuyez une fois pour baisser le volume.
    - Maintenez la touche enfoncée quelques secondes pour passer à la piste précédente.
  2. Bouton :
    - Appuyez une fois pour augmenter le Volume.
    - Maintenez appuyé quelques secondes pour passer à la piste suivante.
  3. Bouton :
    - Pause/lecture de la musique d'un simple clic.
    - Appui long pour connecter/déconnecter la connexion sans fil.
- Avec connexion sans fil et appel entrant:**
- Double clic pour rappeler.
  - Un simple clic pour répondre/terminer un appel entrant.
  - Appuyez longuement sur la touche pendant environ 2 secondes pour rejeter l'appel entrant.
4. Bouton :
    - appuyez plusieurs fois pour modifier le jeu latéral des lumières.
    - appuyer et maintenir quelques secondes pour activer/désactiver l'éclairage LED.
  5. Bouton :
    - appuyez et maintenez pendant 3 secondes pour allumer/éteindre l'appareil.

Sous le bouton, les indicateurs LED de l'état de la batterie:

Il clignote lorsque le haut-parleur est chargé; il reste allumé lorsque la batterie est complètement chargée.
  6. Bouton :
    - appuyer une fois pour activer/désactiver la connexion TWS.
    - appuyez et maintenez pendant quelques secondes pour changer le mode de lecture (Sans fil, USB, carte Micro SD, AUX-IN).
  7. Prise USB Type-C pour le chargement.
  8. TF (Fente Micro SD).
  9. Prise USB.
  10. Entrée AUX.

## MISE EN CHARGE



Le haut-parleur doit être rechargé lorsqu'il est éteint.

1. À l'aide du câble USB/USB Type-C fourni, connectez le côté avec la prise USB Type-C à la prise (7) de l'enceinte et l'autre extrémité au port USB d'un PC ou d'un chargeur USB (5V=1A non inclus);
2. Les indicateurs LED (sous le bouton 5) s'activeront pour indiquer l'état de charge; lorsque la charge est terminée, toutes les LED resteront allumées avec une lumière constante.

Cet appareil est doté d'un circuit de protection contre la surcharge, qui peut être connecté à un PC ou à un chargeur pendant une longue période; il faut environ cinq heures pour charger complètement la batterie; le temps de jeu de chaque batterie varie en fonction du volume utilisé.



*Remarque: Lorsque la batterie est faible, l'appareil émet un signal sonore d'avertissement plusieurs fois avant de s'éteindre automatiquement.*

## MARCHE/ ARRÊT

Pour allumer le diffuseur, appuyez et maintenez enfoncé le bouton  (5) pendant 3 secondes. Pour éteindre le diffuseur, appuyez et maintenez enfoncé le bouton  (5) pendant 3 secondes.

*Remarque: Après 15 minutes sans signal à reproduire, l'appareil s'éteint automatiquement.*

## RÉGLAGE VOLUME

Appuyez plusieurs fois sur la touche  (1) pour diminuer le volume, ou sur la touche  (2) pour augmenter le volume.

## SANS FIL

## MÉTHODES DE CONNEXION SANS FIL



1. Allumez le haut-parleur, l'indicateur Led blanc sur le bouton  (5) clignotera environ 0,5 seconde/ temps en fonction de l'état de recherche;
2. Activez la fonction sans fil sur votre appareil mobile (téléphone portable, PC, tablette) pour rechercher le nom de l'appareil "XJ 120";
3. En cliquant manuellement, l'appareil s'appariera et se connectera automatiquement: une fois la connexion réussie, une tonalité de rappel sera émise. (En général, aucun mot de passe n'est nécessaire; pour le mode spécial, le mot de passe de sortie, entrez "0000"), La lumière blanche est toujours allumée lorsque la connexion sans fil est réussie avec le dispositif;
4. L'appareil apparié avec succès peut être automatiquement connecté lors de la prochaine mise en marche.

Le voyant blanc clignote lentement environ 1 seconde/temps en cours de lecture.

## Noter:

- Dans les 10 secondes qui suivent l'entrée en mode sans fil, l'appareil est automatiquement recherché et apparié pour la connexion; après 10 secondes, la connexion doit être établie manuellement.
- Appuyez deux fois sur le bouton  (3) pour désactiver la connexion avec un appareil précédemment apparié et pour l'appairer à nouveau avec un autre appareil.



## COMMANDES DISPONIBLES EN CONNEXION SANS FIL

- Maintenez enfoncée la touche  (2) pendant quelques secondes pour passer à la chanson suivante, maintenez la touche  (1) enfoncée pendant quelques secondes pour passer à la chanson précédente;

- Appuyez sur le bouton  (3) pour mettre en pause, appuyez à nouveau pour reprendre la lecture.

## MODE MAINS LIBRES POUR LES APPELS

Lorsqu'il est connecté à un téléphone, un avertissement sonore se fait entendre lorsqu'un appel est reçu:

- Appuyez une fois sur le bouton  (3) pour répondre à un appel et activer la fonction mains libres, appuyez à nouveau pour mettre fin à l'appel;
- Appuyez sur le bouton  (3) et maintenez-le enfoncé pendant environ 2 secondes pour rejeter l'appel entrant.
- Appuyez deux fois sur le bouton  (3) pour recomposer le dernier numéro.

## MÉTHODES D'APPAIRAGE TWS





Cette fonction permet de coupler deux haut-parleurs (à acheter séparément) pour une lecture musicale en stéréo; cette fonction n'est disponible qu'en mode sans fil avec des appareils compatibles.

1. Désactivez la fonction sans fil sur votre téléphone ou tout autre appareil externe;
2. Allumez les haut-parleurs et sélectionnez le mode sans fil sur les deux;
3. Appuyez sur la touche  (6) sur l'un des appareils, celui-ci émettra un signal sonore; à partir de ce moment, l'appareil entrera en mode d'appairage;
4. Une fois jumelé, un long son de confirmation se fera entendre;
5. Activez la fonction sans fil sur votre téléphone ou autre appareil, recherchez et coupez le haut-parleur nommé "XJ 120" et entrez le code PIN "0000" si demandé.



*Remarque: L'utilisation de la fonction TWS doit d'abord coupler les deux appareils, puis poursuivre la fonction sans fil.*

## FONCTION RADIO

**REMARQUE:** Lorsque vous utilisez la fonction radio, insérez le câble de type C dans la prise (7), il agira comme une antenne pour une meilleure réception.

1. Allumez le haut-parleur;
2. Sélectionnez la fonction radio à l'aide du bouton  (6);
3. Pour effectuer un balayage avec sauvegarde des stations radio trouvées, appuyez sur la touche  (3) pendant quelques secondes et attendez qu'elle balaie toute la bande FM. Les stations radio trouvées seront automatiquement sauvegardées;
4. Pour sélectionner une station radio sauvegardée, appuyez sur la touche  (1) ou la touche  (2) et maintenez-la enfoncée pendant quelques secondes.

## FONCTIONNEMENT MICRO SD CARD/ USB

1. Allumer le haut-parleur;
2. Insérez une carte micro SD dans la fente (8) en orientant les contacts électriques vers le bas, ou insérez une clé USB dans la prise (9);
3. La lecture démarre automatiquement;
4. Appuyez et maintenez enfoncé le bouton  (2) pendant quelques secondes pour passer à la chanson suivante, maintenez le bouton  (1) enfoncé pendant quelques secondes pour passer à la piste précédente;
5. Appuyez sur le bouton  (3) pour mettre en pause, appuyez à nouveau pour reprendre la lecture.

## AUX IN

1. Connectez le câble audio Jack/Jack (NON fourni) à la prise AUX (8) et l'autre extrémité à l'appareil externe. L'appareil passera automatiquement en mode AUX;
2. Démarrer à partir de la lecture de l'appareil externe.

## THÈME LUMIÈRE

Pendant la lecture normale de la musique, appuyez plusieurs fois sur le bouton  (4) pour changer l'effet lumineux.

Appuyez longuement sur le bouton  (4) pour allumer/éteindre la lumière.

## SPÉCIFICATIONS TECHNIQUES

Batterie rechargeable: .....	Lithium interne 3.7V, 3600mAh
Alimentation: .....	5V  1A
Puissance audio: .....	40W Max
Réponse en fréquence: .....	80Hz - 20KHz
Rapport signal/bruit: .....	75 db
Facteur de distorsion: .....	≤5%
Impédance: .....	4Ω
Transmission maximale de puissance sans fil: .....	0,8mW
Fréquence de transmission sans fil: .....	2,4GHz
Indices des protection: .....	IPX5
Dimensions: .....	281 x 123 x 159mm
Poids: .....	1149gr

## INFORMATIONS SUR LE RETRAIT ET L'ÉLIMINATION DES BATTERIES

**Avertissement: l'opération de retrait et d'élimination est réservée au personnel technique!**

Quel que soit le type de batterie utilisée, elle ne doit jamais être jetée avec les ordures ménagères, le feu ou l'eau. Chaque type de batterie usagée doit être recyclé ou éliminé dans un point de collecte dédié approprié.

**Pour retirer la batterie:**

1. Retirez les couvercles en caoutchouc sur les côtés de l'appareil, là où se trouvent les membranes en plastique;
2. Faites levier entre les deux parties qui constituent la poignée et retirez les vis qui la fixent au boîtier;
3. Retirez les vis des parties en plastique sur les côtés où se trouvent les membranes;
4. Retirez les deux grilles en tissu;
5. Retirez le pied en caoutchouc situé sous l'appareil;
6. Dévissez toutes les vis qui maintiennent l'armoire avant à l'armoire arrière;
7. Ouvrez l'armoire et localisez la batterie;
8. Retirez la batterie et la remplacez par une autre de caractéristiques et de capacité égales.

**RECOMMANDATIONS POUR L'ÉLIMINATION CORRECTE DU PRODUIT.**

Le symbole figurant sur l'appareil indique que le produit fait l'objet d'une "collecte séparée". C'est pourquoi, le produit ne doit pas être éliminé avec les déchets urbains. L'utilisateur doit remettre le produit auprès de "décharges spécialisées de collecte séparée" prévues par les autorités locales, ou bien le rendre au revendeur quand il achètera un nouvel appareil équivalent. La collecte séparée du produit et les opérations successives de traitement, recyclage et élimination favorisent la production d'appareils composés par des matériaux recyclés ainsi que permettent d'éviter des effets négatifs sur l'environnement et sur la santé des personnes suite à une gestion impropre du déchet. Toute élimination abusive du produit entraîne l'application de sanctions administratives.



## NUTZUNGSHINWEISE

Verwenden Sie kein Netzteil mit einer Spannung von mehr als 5V  $\overline{=}$ , da dies den Player beschädigen kann.

- Hören Sie über längere Zeit mit hoher Lautstärke, das kann Ihr Gehör schädigen.
- Vermeiden Sie die Verwendung in den folgenden Fällen:
  - In der Nähe von starken Wärmequellen wie Zentralheizungen oder Öfen.
  - An sehr feuchten Orten wie Badezimmern, Schwimmbädern usw.
  - An sehr staubigen Orten.
  - An Orten, die starken Vibrationen ausgesetzt sind.
  - Stellen Sie das Gerät so auf, dass immer genügend Platz für eine freie Luftzirkulation vorhanden ist (mindestens 5 cm).
- Blockieren Sie nicht die Lufteinlässe.
- Wenn Flüssigkeit in das Gerät eindringt, ziehen Sie es sofort aus der Steckdose und bringen Sie es zum nächsten autorisierten TREVI-Kundendienst.
- Prüfen Sie vor dem Einschalten des Gerätes immer, ob das Netzkabel und das Anschlusskabel richtig installiert sind.
- Darauf sollten keine offenen Flammenquellen, wie z. B. brennende Kerzen, gestellt werden.
- Das Gerät darf keinem Tropf- oder Spritzwasser ausgesetzt werden und es dürfen keine mit Wasser gefüllten Gegenstände, wie zB Vasen, auf das Gerät gestellt werden.
- Bewahren Sie dieses Handbuch zum späteren Nachschlagen auf.

## PFLEGE UND WARTUNG

Zur Reinigung empfiehlt es sich, ein weiches, leicht feuchtes Tuch zu verwenden.

Vermeiden Sie Lösungsmittel oder Scheuermittel.

## WICHTIG





Die Konstruktion dieses Gerätes garantiert einen langen einwandfreien Betrieb. Wenn jedoch ein Problem auftritt, wenden Sie sich an Ihr nächstgelegenes autorisiertes Servicecenter.

TREVI verfolgt eine Politik der kontinuierlichen Forschung und Entwicklung. Daher können die Produkte andere Eigenschaften als die beschriebenen aufweisen.

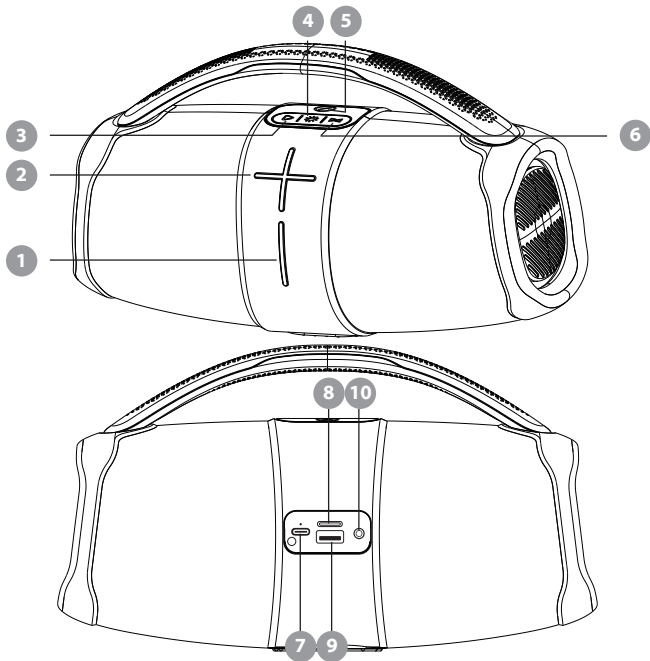
WARNUNG FÜR EINE KORREKTE VERWENDUNG DES AKKUS 

- Laden Sie den Akku bei einer Umgebungstemperatur zwischen 5°C und 35°C auf.
- Laden Sie nicht länger als die geeignete Zeit auf, um das Risiko einer Überhitzung und eines Platzens zu vermeiden.
- Das Aufladen des Akkus über einen angemessenen Zeitraum oder eine längere Zeit der Inaktivität kann die Akkulaufzeit verkürzen.
- Wiederaufladbare Batterien unterliegen Verschleiß und ihre Leistung lässt allmählich nach.
- Um die Lebensdauer des Akkus zu verlängern, verwenden Sie ihn, wenn er vollständig aufgeladen ist, bis zur vollständigen Entladung, und laden Sie ihn dann vollständig auf, bevor Sie ihn erneut verwenden. Das Aufladen eines nicht vollständig verbrauchten Akkus führt zu einer verkürzten Dauer. Wiederholen Sie in diesem Fall den vollständigen Lade-/Entladezyklus viele Male.
- Laden Sie den Akku nicht die ganze Nacht auf.



-  -Taste:
    - einmal drücken, um die Lautstärke zu verringern;
    - Halten Sie die Taste einige Sekunden lang gedrückt, um zum vorherigen Titel zu springen.
  -  -Taste:
    - einmal drücken, um die Lautstärke zu erhöhen;
    - Halten Sie die Taste einige Sekunden lang gedrückt, um zum nächsten Titel zu wechseln.
  -  -Taste:
    - Einfacher Klick zum Anhalten/ Abspielen von Musik.
    - Langes Drücken zum Beenden/ Wiederherstellen der drahtlosen Verbindung.
- Wenn das Gerät mit dem Telefon verbunden ist:**
- Doppelklick für Rückruf.
  - Einfacher Klick zum Annehmen/Beenden eines eingehenden Anrufs.
  - Langes Drücken für ca. 2 Sekunden zum Abweisen des eingehenden Anruf abzuweisen.
-  -Taste:
    - Einfacher Klick zum Umschalten des Lichtmodus.
    - Langes Drücken, um das Licht ein- und auszuschalten.
  -  -Taste:
    - Langes Drücken, um das Gerät ein-/ auszuschalten ca. 3 Sekunden/Zeit.

Unter der Taste befindet sich eine LED-Anzeige für den Batteriestatus:  
Sie blinkt, wenn der Lautsprecher geladen ist; sie leuchtet weiter, wenn der Akku voll geladen ist.
  -  -Taste:
    - Mit einem Klick wird die TWS-Verbindung hergestellt oder beendet.
    - Langes Drücken zum Umschalten des Musikwiedergabemodus.
  - USB-Typ-C-Buchse zum Aufladen.
  - TF (Micro-SD-Steckplatz).
  - USB-Buchse.
  - AUX-Eingang.

Der Lautsprecher muss nach dem Ausschalten aufgeladen werden.

1. Schließen Sie das mitgelieferte USB/USB-Typ-C-Kabel mit der Seite mit der USB-Typ-C-Buchse an die Buchse (7) des Lautsprechers und mit dem anderen Ende an den USB-Anschluss eines PCs oder eines USB-Ladegeräts (5V=1A, nicht im Lieferumfang enthalten) an;
2. Die LED-Anzeigen (unter der Taste 5) werden aktiviert und zeigen den Ladestatus an; wenn der Ladevorgang abgeschlossen ist, leuchten alle LEDs konstant.

Dieses Gerät verfügt über einen eingebauten Überladeschutz, der lange Zeit an einen PC oder einen Wechsler angeschlossen werden kann; Es dauert etwa fünf Stunden, um den Akku vollständig aufzuladen; die Spielzeit jedes Akkus ist je nach verwendeter Lautstärke recht unterschiedlich.

*Hinweis: Wenn die Batterie schwach ist, gibt das Gerät einige Male einen Warnton ab, bevor es sich automatisch ausschaltet.*

## EINSCHALTEN/ AUSSCHALTEN

Um den Lautsprecher einzuschalten, halten Sie die Taste  (5) 3 Sekunden lang gedrückt.

Um den Lautsprecher auszuschalten, halten Sie die Taste  (5) 3 Sekunden lang gedrückt.



*Hinweis: Nach 15 Minuten ohne ein wiederzugebendes Signal schaltet sich das Gerät automatisch aus.*

## LAUTSTÄRKEEINSTELLUNG

Drücken Sie mehrmals die Taste  (1) um die Lautstärke zu verringern, oder die Taste  (2), um die Lautstärke zu erhöhen.

## DRAHTLOS

## DRAHTLOS-VERBINDUNGSMETHODEN



1. Schalten Sie den Diffusor ein, die LED der Taste  (5) beginnt zu blinken. Bringen Sie ihn in die Nähe des drahtlosen Geräts, um es zu koppeln;
2. Folgen Sie den Anweisungen Ihres externen Geräts, um die Suche nach dem Lautsprecher zu starten;
3. Suchen und koppeln Sie den Lautsprecher mit dem Namen "XJ 120" und geben Sie die PIN "0000" ein, falls erforderlich;
4. Sobald das Pairing stattgefunden hat, hören Sie einen Benachrichtigungston und die LED der Taste  (5) leuchtet dauerhaft, jetzt können die Musiktitel abgespielt werden.

Während der normalen Wiedergabe blinkt die LED der Taste  (5).

*Anmerkung:*



- *Innerhalb von 10 Sekunden nach dem Eintritt in den drahtlosen Modus sucht das drahtlose Gerät automatisch nach dem Gerät und stellt eine Verbindung her; nach 10 Sekunden muss es manuell verbunden werden.*
- *Drücken Sie die Taste  (3) zweimal, um die Verbindung mit einem zuvor gekoppelten Gerät zu deaktivieren und ein neues Pairing mit einem anderen Gerät durchzuführen.*

## BEFEHLE DIE IM DRAHTLOSEN MODUS VERFÜGBAR SIND

- Halten Sie die Taste  (2) ein paar Sekunden lang gedrückt, um zum nächsten Titel zu springen, halten Sie die Taste  (1) ein paar Sekunden lang gedrückt, um zum vorherigen Titel zu springen;
- Drücken Sie die Taste  (3) um die Wiedergabe anzuhalten, drücken Sie sie erneut, um sie fortzusetzen.

## FREISPRECHMODUS FÜR ANRUF

Wenn ein Telefon angeschlossen ist, ertönt ein akustisches Signal, wenn ein Anruf eingeht:

- Drücken Sie die Taste  (3) einmal, um den Anruf zu öffnen und die Freisprechfunktion zu aktivieren, drücken Sie sie erneut, um den Anruf zu beenden;
- Halten Sie die Taste  (3) 2 Sekunden lang gedrückt, um den eingehenden Anruf abzulehnen.
- Drücken Sie die Taste  (3) zweimal, um die letzte Nummer erneut zu wählen.

## TWS-PAIRING METHODEN

Zwei Geräte dieses Modells können über diese Taste  (6) miteinander verbunden werden, um die Musik aufzubauschen.





1. Bereiten Sie zwei Geräte vor, die nicht mit einem anderen drahtlosen Gerät verbunden sind;
2. Single click diese Taste  (6) von ihnen, werden Sie hören, kurze "di" Sound, nachdem Sie einzelne Klick;
3. Nach einer Weile werden Sie einen langen Ton "di ~" hören, das bedeutet, dass die beiden Geräte erfolgreich verbunden sind;
4. Suchen Sie auf Ihrem mobilen Gerät unter "Verbindung" nach einem drahtlosen Gerät und wählen Sie "XJ 120".

*Hinweis: Wenn Sie die TWS-Funktion verwenden, müssen Sie zuerst die beiden Geräte koppeln und dann die Wireless-Funktion fortsetzen.*



## RADIO FUNCTION

**ACHTUNG!:** Wenn Sie die Radiofunktion verwenden, stecken Sie das Typ-C-Kabel in die Buchse (7), das als Antenne für einen besseren Empfang dient.

1. Schalten Sie den Lautsprecher ein;

2. Wählen Sie die Radiofunktion mit der Taste  (6);
3. Um einen Suchlauf mit Speicherung der gefundenen Radiosender durchzuführen, halten Sie die Taste  (3) einige Sekunden lang gedrückt und warten Sie, bis das gesamte UKW-Band durchsucht wurde. Die gefundenen Radiosender werden automatisch gespeichert;
4. Um einen gespeicherten Radiosender auszuwählen, halten Sie die Taste  (1) oder die Taste  (2) einige Sekunden lang gedrückt.

## BEDIENUNG MICRO SD CARD/USB

1. Lautsprecher einschalten;
2. Stecken Sie eine Micro-SD-Karte mit den elektrischen Kontakten nach unten in den Steckplatz (8) oder einen USB-Speicher in die Buchse (9);
3. Die Wiedergabe startet automatisch;
4. Halten Sie die Taste  (2) einige Sekunden lang gedrückt, um zum nächsten Titel zu gehen, und halten Sie die Taste  (1) einige Sekunden lang gedrückt, um zum vorherigen Titel zu gehen;
5. Drücken Sie die Taste  (3), um die Wiedergabe anzuhalten, drücken Sie sie erneut, um die Wiedergabe fortzusetzen.

## AUX IN

1. Schließen Sie das Jack/Jack-Audiokabel (NICHT mitgeliefert) an die AUX-Buchse (8) und das andere Ende an dem externen Gerät an. Das Gerät wechselt automatisch in den AUX-Modus;
2. Starten Sie die Wiedergabe auf dem externen Gerät.

## LICHT THEMA

Drücken Sie während der normalen Musikwiedergabe mehrmals die Taste  (4), um den Lichteffect zu ändern.



Drücken Sie lange auf die Taste  (4), um das Licht ein- oder auszuschalten.

## TECHNISCHE SPEZIFIKATIONEN

Wiederaufladbarer Akku: .....	Internal Lithium 3.7V, 3600mAh
Stromversorgung: .....	5V  1A
Audioleistung: .....	40W Max
Frequenzgang: .....	80Hz - 20KHz
S/N-Verhältnis: .....	75 db
Klirrfaktor: .....	≤5%
Impedanz: .....	4Ω
Maximale drahtlose Übertragungsleistung:.....	0,8mW
Frequenz der drahtlosen Übertragung:.....	2,4GHz
Indexschutz: .....	IPX5
Abmessungen: .....	281 x 123 x 159mm
Gewicht: .....	1149gr

## INFORMATIONEN ZUR ENTFERNUNG UND ENTSORGUNG VON BATTERIEN

**Achtung: Der Vorgang der Entfernung und Entsorgung ist Fachpersonal vorbehalten!**

Welche Art von Batterie auch immer verbraucht ist, sie darf niemals in den Hausmüll, ins Feuer oder ins Wasser gegeben werden. Jeder gebrauchte Batterietyp muss recycelt oder an geeigneten Sammelstellen entsorgt werden.

So entfernen Sie den Akku:

1. Entfernen Sie die Gummiabdeckungen an den Seiten des Geräts, wo sich die Kunststoffmembranen befinden;

2. Hebeln Sie zwischen den beiden Teilen, die den Griff bilden, und entfernen Sie die Schrauben, mit denen er am Gehäuse befestigt ist;
3. Entfernen Sie die Schrauben von den Kunststoffteilen an den Seiten, an denen sich die Membranen befinden;
4. Entfernen Sie die beiden Stoffgitter;
5. Entfernen Sie den Gummifuß unter dem Gerät;
6. Lösen Sie alle Schrauben, die das vordere Gehäuse mit dem hinteren Gehäuse verbinden;
7. Öffnen Sie das Gehäuse und suchen Sie die Batterie;
8. Nehmen Sie die Batterie heraus und ersetzen Sie sie durch eine Batterie mit den gleichen Eigenschaften und der gleichen Kapazität.



#### HINWEISE ZUR ORDNUNGSGEMÄSSEN ENTSORGUNG DES PRODUKTS.

Das auf dem Gerät angebrachte Symbol weist darauf hin, dass das Altgerät "getrennt zu sammeln" ist und das Produkt daher nicht zusammen mit dem Gemeindeabfall entsorgt werden darf. Der Benutzer muss das Produkt zu den entsprechenden, von der Gemeindeverwaltung eingerichteten "Wertstoffsammelstellen" bringen oder dem Händler beim Kauf eines neuen Produkts übergeben. Die getrennte Müllsammlung und anschließende Aufbereitung, Wiederverwertung und Entsorgung fördern die Herstellung von Geräten unter Verwendung wiederverwerteter Materialien und vermindern die negativen Auswirkungen auf die Umwelt und Gesundheit in Folge einer falschen Müllverwaltung. Die widerrechtliche Entsorgung des Produkts führt zur Auferlegung von Verwaltungsstrafen.

NOTAS DE USO 

No utilice una fuente de alimentación con un voltaje superior a 5V  $\overline{=}$ , puede dañar el reproductor.

- Escuche a un volumen alto durante largos períodos de tiempo, puede dañar su audición.
- Evite su uso en los siguientes casos:
  - Cerca de fuentes de calor fuertes, como plantas de calefacción central o estufas.
  - En lugares muy húmedos como baños, piscinas, etc.
  - En lugares muy polvorientos.
  - En lugares sujetos a fuertes vibraciones.
  - Coloque el aparato de tal manera que siempre haya suficiente espacio para la libre circulación de aire (al menos 5 cm).
- No obstruya las entradas de aire.
- Si entra líquido en el aparato, desconéctelo inmediatamente de la toma de corriente y llévelo al centro de servicio autorizado TREVI más cercano.
- Antes de encender el aparato, compruebe siempre que el cable de alimentación y el cable de conexión estén correctamente instalados.
- No se deben colocar encima fuentes de llamas, como velas encendidas.
- El aparato no debe exponerse a goteos o salpicaduras de agua y no debe colocarse ningún objeto lleno de agua, como jarrones, sobre la unidad.
- Guarde este manual para referencia futura.

## CUIDADO Y MANTENIMIENTO

Para la limpieza se recomienda utilizar un paño suave ligeramente humedecido.

Evitar disolventes o sustancias abrasivas.

## IMPORTANTE





La construcción de este dispositivo garantiza un funcionamiento impecable durante mucho tiempo. Sin embargo, si surge algún problema, debe consultar a su centro de servicio autorizado más cercano.

TREVI sigue una política de investigación y desarrollo continuos. Por lo tanto, los productos pueden presentar características diferentes a las descritas.

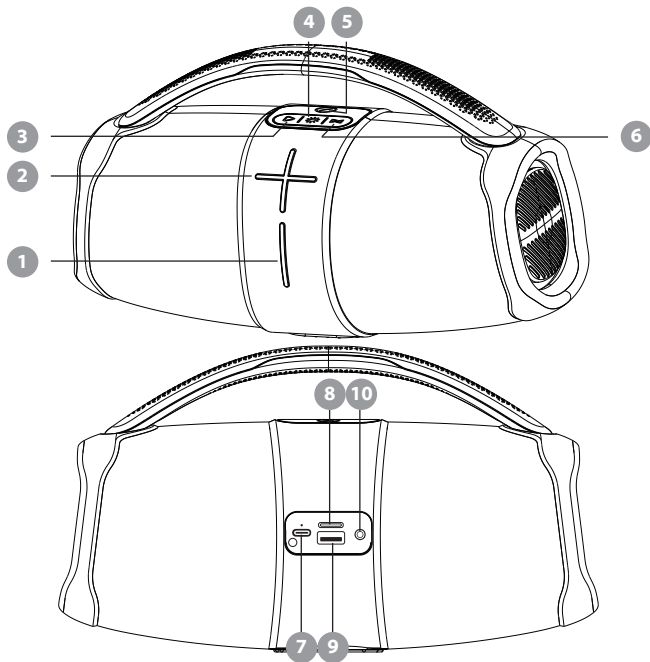
ADVERTENCIA PARA UN USO CORRECTO DE LA BATERÍA RECARGABLE 

- Recargar la batería en una temperatura ambiente entre 5°C y 35°C.
- No recargue más del período adecuado para evitar el riesgo de sobrecalentamiento y explosión.
- Recargar la batería durante el período adecuado o un período prolongado de inactividad puede reducir la duración de la batería.
- La batería recargable puede desgastarse y su rendimiento se reducirá gradualmente.
- Para extender la duración de la batería, úsela cuando esté completamente cargada hasta que se descargue por completo, luego recárguela completamente antes de volver a usarla. Recargar una batería que no se haya consumido por completo, tendrá como resultado una duración reducida. En este caso, repita el ciclo completo de carga/descarga muchas veces.
- Evite recargar la batería durante toda la noche.



1. Botón :
    - presione una vez para bajar el volumen;
    - mantenga presionado durante unos segundos para saltar a la pista anterior.
  2. Botón :
    - presione una vez para subir el Volumen;
    - mantenga presionado durante unos segundos para pasar a la siguiente pista.
  3. Botón :
    - Presione una vez para Reproducir/Pausar.
    - Pulsación larga para Salir/Reconectar Inalámbrico conexión.
- Con conexión Inalámbrico y llamada entrante:**
- Doble clic para devolver la llamada
  - Presione una vez para responder/finalizar la llamada entrante;
  - mantenga presionado durante 2 segundos para rechazar la llamada.
4. Botón :
    - Presione una vez para cambiar el modo de la luz.
    - Mantenga presionado para encender/apagar la luz.
  5. Botón :
    - Mantenga presionado para encender/apagar el dispositivo unos 3 segundos/tiempo;

Debajo del botón, indicadores LED del estado de la batería:

    - Parpadeará cuando el altavoz esté cargado; se mantendrá encendido cuando la batería esté completamente cargada.
  6. Botón :
    - presione una vez para entrar/salir de la conexión TWS;
    - mantenga presionado para cambiar el modo de reproducción de música ( Inalámbrico, USB, tarjeta Micro SD, AUX-IN).
  7. Puerto de carga de CC (Toma USB tipo C).
  8. TF (Ranura Micro SD).
  9. Toma USB.
  10. Entrada AUX.

## CARGANDO

El altavoz debe recargarse cuando está apagado.

1. Con el cable USB/USB Tipo-C suministrado, conecta el lado con la toma USB Tipo-C a la toma (7) del altavoz y el otro extremo al puerto USB de un PC o cargador USB (5V= 1A no incluidos);
2. Los indicadores LED (bajo el botón 5) se activarán indicando el estado de carga; cuando la carga se haya completado, todos los LED permanecerán encendidos con luz fija.

Este dispositivo tiene incorporado un circuito de protección contra sobrecarga, que puede conectarse a un PC o cambiador durante mucho tiempo; la batería tardará unas cinco horas en cargarse por completo; el tiempo de reproducción de cada batería variará depende del volumen utilizado bastante diferente.

*Nota: cuando la batería está baja, el dispositivo emitirá un sonido de advertencia varias veces antes de apagarse automáticamente.*

## ENCENDIDO/ APAGADO

Para encender el altavoz, mantenga pulsado el botón  (5) durante 3 segundos.

Para apagar el altavoz, mantenga presionado el botón  (5) durante 3 segundos.

*Nota: Después de 15 minutos sin que se reproduzca una señal, el dispositivo se apagará automáticamente.*

## AJUSTE DE VOLUMEN

Pulse la tecla  (1) varias veces para bajar el volumen, o la tecla  (2) para subir el volumen.

## INALÁMBRICO

## MÉTODOS DE CONEXIÓN INALÁMBRICA



1. Encienda el altavoz, el indicador Led blanco del botón  (5) parpadeará unos 0,5 segundos/ tiempo bajo el estado de búsqueda inalámbrica;
2. Active la función inalámbrico en su dispositivo móvil (teléfono móvil, PC, Tablet) para buscar el nombre del dispositivo "XJ 120";
3. Con un clic manual, el dispositivo se emparejará automáticamente y se conectará: la conexión exitosa emitirá un tono recordatorio. (En el caso general, no se necesita contraseña; para el modo especial, contraseña de salida, introduzca "0000"). La luz blanca está siempre Encendido cuando bluetooth conectado con éxito con el dispositivo;
4. El dispositivo emparejado con éxito puede conectarse automáticamente para el siguiente encendido.

La luz blanca parpadea lentamente alrededor de 1 segundo/tiempo en estado de reproducción.

**Nota:**

- *Transcurridos 10 segundos desde la entrada en modo inalámbrico, el buscará automáticamente el dispositivo y se emparejará para la conexión; transcurridos 10 segundos, deberá conectarse manualmente.*
- *Pulse dos veces el botón  (3) para desactivar la conexión con un dispositivo emparejado previamente y volver a emparejar con otro dispositivo.*



## COMANDOS DISPONIBLES EN MODO INALÁMBRICO

- Mantenga pulsada la tecla  (2) durante unos segundos para pasar a la siguiente canción, mantenga pulsada la tecla  (1) durante unos segundos para pasar a la canción anterior;
- Pulse la tecla  (3) para pausar, púlselo de nuevo para reanudar la reproducción.





## MODOS MANOS LIBRES PARA LLAMADAS

Si está conectado a un teléfono, escuchará un pitido cuando se reciba una llamada.

- Presione la tecla  (3) una vez para abrir la llamada y activar la función de altavoz, presiónela nuevamente para finalizar la llamada.
- Mantenga presionada la tecla  (3) durante 2 segundos para rechazar la llamada entrante.
- Pulse dos veces la tecla  (3) para volver a marcar el último número.

## MÉTODOS DE EMPAREJAMIENTO TWS

Dos dispositivos de este modelo pueden conectarse entre sí mediante este botón  (6) para subir la música.



1. Preparar dos dispositivos que están desconectados con cualquier otro dispositivo inalámbrico;
2. Pulse el botón  (6) de cada uno de ellos, oirá un breve “di” después de pulsarlo;
3. Después de un tiempo, se escuchará un sonido largo “di ~”, significa que estos dos dispositivos se conectaron con éxito;
4. En conexión, en su dispositivo móvil, busque el dispositivo inalámbrico y seleccione “XJ 120”.

*Nota: Para utilizar la función TWS, primero debe emparejar los dos dispositivos y, a continuación, continuar con la función inalámbrica.*



## FUNCIÓN DE LA RADIO

**ATENCIÓN:** Cuando utilice la función de radio, inserte el cable de tipo C en la toma (7), esto actuará como una antena para una mejor recepción.

1. Encienda el altavoz;
2. Seleccione la función Radio con el botón  (6);

3. Para realizar una búsqueda con memorización de las emisoras de radio encontradas, mantenga pulsado el botón  (3) durante unos segundos y espere a que busque en toda la banda FM. Las emisoras de radio encontradas se guardarán automáticamente;
4. Para seleccionar una emisora de radio guardada, mantenga pulsado el botón  (1) o el botón  (2) durante unos segundos.

## FUNCIONAMIENTO TARJETA MICRO SD

1. Encienda el altavoz;
2. Inserte una tarjeta micro SD en la ranura (8) con los contactos eléctricos hacia abajo, o inserte una memoria USB en la toma (9);
3. La reproducción se iniciará automáticamente;
4. Mantenga pulsada la tecla  (2) durante unos segundos para pasar a la siguiente canción, mantenga pulsada la tecla  (1) durante unos segundos para pasar a la canción anterior;
5. Pulse el botón  (3) para pausar, púselo de nuevo para reanudar la reproducción.

## AUX IN

1. Conecte el cable de audio Jack/Jack (no suministrado) a la toma AUX (8) y el otro extremo al dispositivo externo. El dispositivo cambiará automáticamente al modo AUX;
2. Inicie la reproducción desde el dispositivo externo.

## TEMA LIGERO

Durante la reproducción normal de música, presione el botón  (4) varias veces para cambiar el efecto de luz.

Mantenga presionado el botón  (4) para encender/apagar la luz.

## ESPECIFICACIONES TÉCNICAS

Batería recargable: .....	Interna de litio de 3.7V, 3600mAh
Fuente de alimentación: .....	5V $\overline{=}$ 1A
Potencia de audio: .....	40W Max
Respuesta de frecuencia: .....	80Hz - 20KHz
Relación señal/ruido: .....	75 db
Factor de distorsión: .....	$\leq$ 5%
Impedancia: .....	4 $\Omega$
Transmisión de potencia máxima inalámbrico:....	0,8mW
Frecuencia de transmisión inalámbrico:.....	2,4GHz
Índice de protección: .....	IPX5
Dimensiones: .....	281 x 123 x 159mm
Peso: .....	1149gr

## INFORMACIÓN SOBRE LA EXTRACCIÓN Y ELIMINACIÓN DE BATERÍAS

### **Warning: the operation of removal and disposal is reserved to technical personnel!**

Advertencia: ¡la operación de extracción y eliminación está reservada al personal técnico! Cualquiera que sea el tipo de batería usada, nunca debe arrojarse a la basura doméstica, al fuego o al agua. Cada tipo de batería usada se debe reciclar o desechar en puntos de recolección específicos apropiados.

Para quitar la batería:

1. Retire las cubiertas de goma de los laterales de la unidad donde se encuentran las membranas de plástico;
2. Haga palanca entre las dos partes que conforman la manija y retire los tornillos que la fijan al gabinete;

3. Retire los tornillos de las piezas de plástico de los laterales donde se encuentran las membranas;
4. Retire las dos rejillas de tela;
5. Retire el pie de goma situado debajo de la unidad;
6. Desatornille todos los tornillos que sujetan el armario delantero al armario trasero;
7. Abra el armario y localice la batería;
8. Retire la batería y sustitúyala por otra de iguales características y capacidad.



#### ADVERTENCIAS PARA LA CORRECTA ELIMINACIÓN DEL PRODUCTO.

El símbolo que aparece en el aparato indica que el residuo debe ser objeto de “recogida selectiva” por tanto el producto no se debe eliminar junto con residuos urbanos.

El usuario deberá entregar el producto a los “centros de recogida selectiva” creados por las administraciones municipales o bien al distribuidor cuando adquiera un nuevo producto.

La recogida selectiva del residuo y las sucesivas operaciones de tratamiento, recuperación y eliminación favorecen la fabricación de aparatos con materiales reciclados y limitan los efectos negativos en el medio ambiente y la salud causados por una gestión incorrecta del residuo.

La eliminación abusiva del producto da lugar a la aplicación de sanciones administrativas.

### Dichiarazione di conformità UE semplificata

Il fabbricante TREVI S.p.a. dichiara che l'apparecchio XJ 120 è conforme alla direttiva 2014/53/EU.

Il testo completo della dichiarazione di conformità UE è disponibile al seguente indirizzo internet:

<https://www.trevi.it/dms/zidi/TREVI/DOCXJ120.pdf>

### Simplified EU Declaration Of Conformity

Hereby TREVI S.p.a declares that the appliance model XJ 120 is in compliance with Directive 2014/53/EU.

The full text of the EU declaration of conformity is available at the following internet address:

<https://www.trevi.it/dms/zidi/TREVI/DOCXJ120.pdf>



**EN** If you will not find your language on the instruction manual, please go on our website [www.trevi.it](http://www.trevi.it) to find it

**FR** Si vous ne trouvez pas votre langue sur le mode d'emploi, veuillez vous visiter sur notre site Web [www.trevi.it](http://www.trevi.it) de le trouver

**DE** Wenn Sie Ihre Sprache auf die Bedienungsanleitung nicht finden, gehen Sie bitte auf unsere Webseite [www.trevi.it](http://www.trevi.it) zu finden

**ES** Si no encuentras tu idioma en el manual de instrucciones, por favor vaya a nuestra página web [www.trevi.it](http://www.trevi.it) se encuentra

**PT** Se você não vai encontrar sua língua sobre o manual de instruções, por favor, vá em nosso site [www.trevi.it](http://www.trevi.it) para encontrá-lo







Trevi S.p.A. - Strada Consolare Rimini-San Marino, 62  
47924 Rimini (RN) Italy  
[www.trevi.it](http://www.trevi.it) - email: [info@trevi.it](mailto:info@trevi.it)



Made in China