

Canon

EOS R1



Guida dell'utente avanzata

Le presenti istruzioni di funzionamento sono per la fotocamera EOS R1 con firmware ver. 1.0.1 o successiva installato.

IT

Sommario

Introduzione	10
Contenuto della confezione	11
Informazioni aggiuntive	13
Accessori compatibili	14
Manuali di istruzioni	15
Guida rapida all'avvio	16
Informazioni su questa guida	20
Schede compatibili	22
Istruzioni per la sicurezza	23
Precauzioni per l'uso	27
Nomi delle parti	30
Software/App	43
Preparazione e funzioni di base	48
Caricamento della batteria	49
Inserimento e rimozione delle batterie	54
Inserimento e rimozione delle schede	57
Utilizzo dello schermo	64
Accensione	66
Inserimento e disinserimento degli obiettivi RF/RF-S	69
Inserimento e disinserimento degli obiettivi EF/EF-S	73
Slitta multifunzione	77
Uso del mirino	79
Utilizzo di Controllo occhi	83
Funzioni di base	100
Funzioni e impostazioni dei menu	122
Quick Control	128
Funzionamento del touch screen	134
Modalità di scatto	136
Fv: AE con priorità flessibile	137
P: Programma AE	140

Tv: AE con priorità dei tempi di scatto.	142
Av: AE priorità diaframma.	145
M: Esposizione manuale.	148
BULB: Esposizioni (posa B) lunghe.	151
Scatto e registrazione.	155
Scatto di foto.	156
Menu scheda: Scatto di foto.	158
Qualità dell'immagine.	163
Ritaglio/rapporto dimensionale foto.	170
Bracketing automatico dell'esposizione (AEB).	174
Impostazioni della sensibilità ISO per le foto.	178
Scatto anti-flicker.	188
Scatto anti-flicker ad alta frequenza.	190
Scatto con Speedlite.	197
Impostazioni della funzione flash.	202
Selezione dello Stile foto.	219
Personalizzazione dello Stile foto.	223
Registrazione dello Stile foto.	227
Ripresa HDR (PQ).	230
Spazio colore.	231
Chiarezza.	232
Ottimizzazione automatica della luce.	233
Priorità tonalità chiare.	234
Bilanciamento del bianco.	235
Bilanciamento del bianco personalizzato.	241
Correzione del bilanciamento del bianco.	256
Correzione aberrazione obiettivo.	260
Riduzione del disturbo dovuto alle lunghe esposizioni.	268
Riduzione del disturbo dovuto a valori ISO elevati.	269
Acquisizione dei dati di eliminazione della polvere.	270
Esposizioni multiple.	274
Bracketing della messa a fuoco.	283
Pre-scatto continuo.	290

Scatto con timer intervallo.	292
Funzione otturatore silenzioso.	296
Modalità otturatore.	297
Attivazione dello scatto dell'otturatore senza scheda.	299
Image Stabilizer (Stabilizzatore d'immagine) (Modalità IS).	300
Personalizzazione di Quick Control.	303
Uso della funzione Scatto a tocco.	306
Visione dell'immagine.	308
Visualizzazione ad alta velocità.	311
Timer misurazione.	312
HDR/C. Log View Assist.	313
Simulazione della visualizzazione.	317
Simulazione del mirino ottico.	320
Visualizzazione senza blackout.	321
Visualizzazione delle informazioni di scatto.	323
Visualizzazione invertita.	337
Frame rate visualizzazione.	338
Ingrandimento del mirino.	340
Formato di visualizzazione del mirino.	341
Temperatura di spegnimento automatico.	342
Selezione del modo misurazione.	344
AE per i soggetti con priorità durante l'AF.	348
Compensazione dell'esposizione manuale.	349
Blocco dell'esposizione (Blocco AE).	351
Scatto di foto generico.	353
Registrazione di filmati.	356
Menu scheda: Registrazione di filmati.	358
Registrazione di filmati.	363
Dimensioni di registrazione dei filmati.	378
Frame rate alto.	389
Formato di registrazione principale.	390
Ritaglio filmato.	395
Ripresa doppia (foto e filmati).	396

Registrazione audio.	400
Formato audio.	403
Impostazioni audio.	405
Stato audio.	412
Foto personalizzate.	413
Autoscatto filmato.	431
Spia di registrazione video.	432
Impostazione di pre-registrazione.	433
Image Stabilizer (Stabilizzatore d'immagine) (Modalità IS).	436
Livella automatica filmato.	439
Impostazioni falso colore.	440
Impostazioni zebra.	442
Visualizzazione delle informazioni di scatto.	444
Schermata Quick Control.	447
Standby: Bassa risoluzione.	448
Gamma uscita HDMI per Canon Log.	449
Metadati.	450
Timecode.	455
Altre funzioni del menu.	463
Precauzioni generali per la registrazione di filmati.	471
AF/Drive.	477
Menu scheda: AF (foto).	478
Menu scheda: AF (registrazione filmato).	482
Funzionamento di AF.	485
AF Servo filmato.	490
Selezione dell'area AF.	494
Messa a fuoco manuale.	526
Registrazione di persone a cui dare priorità.	534
Caratteristiche dell'AF Servo.	550
Personalizzazione delle funzioni AF.	557
Preimpostazione messa a fuoco.	576
Selezione della modalità drive.	577
Utilizzo dell'autoscatto.	581

Scatto con telecomando.	583
Riproduzione.	585
Menu scheda: Riproduzione.	587
Riproduzione delle immagini.	589
Visualizzazione di un'immagine ingrandita.	594
Visualizzazione indice (visualizzazione di più immagini).	599
Registrazione e riproduzione di promemoria vocali.	602
Riproduzione del filmato.	608
Estrazione di frame da filmati in 4K.	612
Riproduzione sullo schermo di un televisore.	615
Protezione delle immagini.	617
Eliminazione delle immagini.	621
Rotazione delle foto.	628
Modifica delle informazioni sull'orientamento dei filmati.	630
Classificazione delle immagini.	632
Copia di foto.	639
Ordine di stampa (DPOF).	646
Elaborazione immagine RAW.	651
Upscaling interno.	660
Ridimensionamento di immagini JPEG/HEIF.	665
Ritaglio di immagini JPEG/HEIF.	667
Conversione di HEIF in JPEG.	671
Presentazione.	676
Impostazione delle condizioni di ricerca immagini.	679
Ripresa dalla riproduzione precedente.	683
Rilevamento immagine sfocata.	684
Personalizzazione della visualizzazione delle informazioni sulla riproduzione.	691
Visualizzazione dell'avviso di sovraesposizione.	695
Visualizzazione del punto AF.	696
Griglia di riproduzione.	697
Contatore riproduzione video.	698
Funzioni di comunicazione.	700

Menu scheda: Funzioni di comunicazione.	702
Funzioni di rete disponibili.	704
Preparazione per l'uso delle funzioni di comunicazione.	706
Preparazione specifica di rete.	708
Trasferimento di immagini su un server FTP.	710
Connessione a EOS Utility.	755
Caricamento di immagini su image.canon.	769
Sincronizzazione dell'ora tra fotocamere.	776
Connessione a uno smartphone o tablet.	783
Streaming live.	814
Connessione a un telecomando wireless.	821
Uso di Camera Control API (CCAPI).	826
Impostazione delle funzioni GPS.	836
Scatto sincronizzato.	842
Impostazioni di comunicazione di base.	852
Verifica e modifica delle impostazioni di rete.	897
Modalità aereo.	926
Impostazioni Bluetooth.	927
Modifica del nome della fotocamera.	928
Informazioni di riferimento.	929
Dettagli errori.	930
Risposta ai messaggi di errore.	931
Guida alla risoluzione dei problemi.	944
Precauzioni relative alla comunicazione wireless.	945
Sicurezza.	947
Verifica delle impostazioni di rete.	948
Stato delle comunicazioni wireless.	949
Verifica dell'indirizzo MAC.	951
Selezione delle app per le connessioni USB.	952
Salva/carica impostazioni di comunicazione su card.	954
Ripristino delle impostazioni di comunicazione.	958
Impostazione.	959
Menu scheda: Impostazione.	960

Selezione delle schede per la registrazione/riproduzione.	964
Impostazioni della cartella.	973
Numerazione dei file foto.	977
Numerazione filmato.	982
Assegnazione di un nome ai file.	985
Formattazione della scheda.	991
Auto-rotazione.	994
Aggiunta di informazioni sull'orientamento ai filmati.	996
Data/Ora/Zona.	997
Lingua.	1001
Frequenza del sistema.	1002
Guida.	1003
Bip.	1006
Volume.	1007
Monitoraggio audio.	1008
Luminosità dello schermo.	1014
Luminosità del mirino.	1015
Tonalità colore di schermo e mirino.	1016
Regolazione della tonalità colore del mirino.	1017
Visualizzazione mirino e schermo.	1018
Ingrandimento UI.	1020
Risoluzione HDMI.	1021
Otturatore allo spegnimento.	1022
Pulizia del sensore.	1023
Risparmio energia.	1028
Ripristino della fotocamera.	1029
Modalità di scatto personalizzate (C1 - C3).	1030
Salva/carica impostazioni fotocamera su card.	1033
Informazioni sulla batteria.	1036
Informazioni sul copyright.	1038
Visualizzazione dello stato del sistema.	1041
Altre informazioni.	1044
Personalizzazione dei comandi.	1045

Menu scheda: Personalizzazione dei comandi.	1046
Ulteriori informazioni sulla personalizzazione dei comandi.	1049
Funzioni personalizzate/My Menu.	1080
Menu scheda: Funzioni personalizzate.	1081
Impostazioni delle funzioni personalizzate.	1084
Menu scheda: My Menu.	1104
Registrazione in My Menu.	1105
Informazioni di riferimento.	1111
Importazione di immagini su un computer.	1112
Importazione di immagini su uno smartphone.	1116
Ricarica/alimentazione della fotocamera con un adattatore di alimentazione USB.	1119
Guida alla risoluzione dei problemi.	1122
Codici di errore.	1140
Visualizzazione delle informazioni.	1141
Specifiche.	1159
Marchi e licenze.	1205

Introduzione

Leggere le seguenti indicazioni prima di iniziare a utilizzare la fotocamera

Per evitare di utilizzare la fotocamera in modo non corretto e incorrere in altri problemi, leggere prima di tutto le sezioni [Istruzioni per la sicurezza](#) e [Precauzioni per l'uso](#). Leggere inoltre attentamente la presente Guida dell'utente avanzata per assicurarsi di utilizzare la fotocamera in modo corretto.

Effettuare alcuni scatti di prova e comprendere la responsabilità del prodotto.

Dopo lo scatto, riprodurre le immagini e controllare che siano state registrate correttamente. Se la fotocamera o la scheda di memoria è difettosa e le immagini non possono essere registrate o trasferite su un computer, Canon non può essere ritenuta responsabile per eventuali perdite o disagi causati.

Copyright

Le leggi sul copyright in alcuni paesi vietano l'utilizzo non autorizzato di immagini catturate con la fotocamera (o di musica/immagini con musica trasferita sulla scheda di memoria) per scopi diversi dall'uso privato.

L'uso della fotocamera (anche per uso privato) potrebbe inoltre essere proibito durante alcune manifestazioni pubbliche, mostre ed eventi analoghi.

Collegamento di altri dispositivi

Utilizzare il cavo di interfaccia incluso o un cavo Canon per collegare la fotocamera a un computer o altro dispositivo. Quando si collega un cavo di interfaccia, utilizzare anche il dispositivo di fissaggio del cavo in dotazione (🔗).

- [Contenuto della confezione](#)
- [Informazioni aggiuntive](#)
- [Accessori compatibili](#)
- [Manuali di istruzioni](#)
- [Guida rapida all'avvio](#)
- [Informazioni su questa guida](#)
- [Schede compatibili](#)
- [Istruzioni per la sicurezza](#)
- [Precauzioni per l'uso](#)
- [Nomi delle parti](#)
- [Software/App](#)

Contenuto della confezione

Prima dell'uso, assicurarsi che la confezione contenga i seguenti elementi. Qualora alcuni componenti risultassero mancanti, contattare il rivenditore presso cui è stata acquistata la fotocamera.

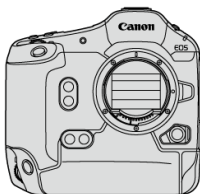

Fotocamera

(Con con coperchio del corpo macchina (Canon R-F-5), coperchio del vano batteria e protezione dell'attacco a slitta ER-SC3)



Oculare ER-i



Batteria LP-E19

(con coperchio di protezione)

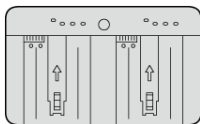

Carica batteria LC-E19

(con coperchio di protezione)

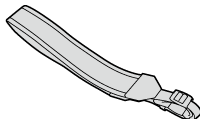

Cinghia



Cavo di interfaccia

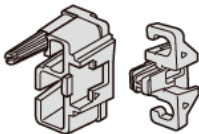

Dispositivo di fissaggio del cavo

- La fotocamera non è fornita di scheda di memoria (🔗) o cavo HDMI.
- Installare l'oculare ER-i sull'oculare del mirino.
- Fare attenzione a non smarrire nessuno di questi componenti.
- Non è presente un CD-ROM del software. Questo (🔗) può essere scaricato dal sito Web Canon.
- Per informazioni dettagliate sui cavi di interfaccia compatibili, visitare il sito Web Canon (🔗).

⚠ Attenzione

- La velocità di trasmissione quando si utilizza il cavo di interfaccia incluso è equivalente a USB SuperSpeed (USB 5Gbps).

Informazioni aggiuntive

Visitare il seguente sito Web per informazioni sugli obiettivi compatibili con le funzioni della fotocamera e per informazioni aggiuntive sulla fotocamera.

- <https://cam.start.canon/H001/>



Accessori compatibili

Visitare il seguente sito Web per maggiori informazioni sugli accessori compatibili.

- <https://cam.start.canon/H002/>



Manuali di istruzioni

- **Manuale di istruzioni (fornito con la fotocamera)**

Leggerlo attentamente prima dell'uso.

- **Guida dell'utente avanzata**

Le istruzioni complete sono fornite in questa Guida dell'utente avanzata.

Per la versione più recente della Guida dell'utente avanzata, fare riferimento al seguente sito Web.

<https://cam.start.canon/C018/>



- **Manuali di istruzioni dell'obiettivo**

Visualizzare o scaricare sul seguente sito Web:

<https://cam.start.canon/>



Per i Manuali di istruzioni del software, vedere [Manuali di istruzioni del software](#).

 **Nota**

- Selezionare [: URL manuale/software] per visualizzare il codice QR sullo schermo della fotocamera.

1. Inserire la batteria (🔋).

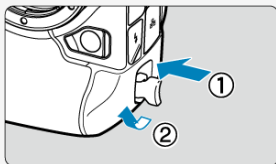

- Dopo l'acquisto, caricare la batteria per iniziare a usare la fotocamera (🔋).

2. Inserire le schede (💻).

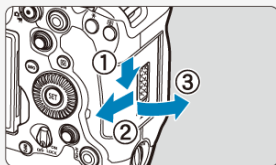

- È possibile inserire due schede.

3. Montare l'obiettivo (📷).

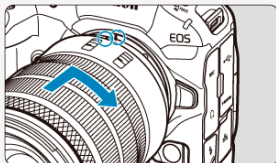

- Allineare l'indice di innesto rosso sull'obiettivo all'indice di innesto rosso sulla fotocamera per montare l'obiettivo.

4. Impostare la modalità di messa a fuoco su AF (🔗).

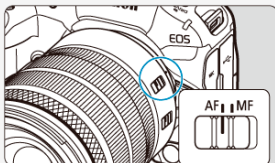

- Impostare il selettore di modalità della messa a fuoco dell'obiettivo su < **AF** >.
- Per gli obiettivi senza selettore di modalità della messa a fuoco, impostare [**AF**: Messa a fuoco] su [AF].

5. Impostare l'interruttore di accensione su < ON > (🔗).

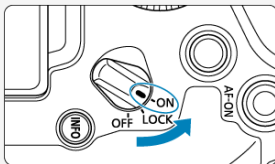

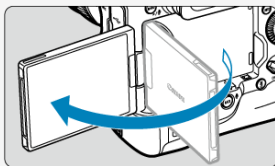

6. Aprire lo schermo (🔗).

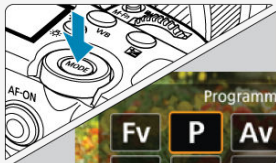

- Quando viene visualizzata la schermata di impostazione della lingua, vedere [Lingua](#).
- Quando viene visualizzata la schermata di impostazione data/ora/zona, vedere [Data/Ora/Zona](#).
- Dopo che [**Benvenuto**] compare sullo schermo, seguire le istruzioni visualizzate per connettere la fotocamera allo smartphone (🔗).

7. Impostare la modalità di scatto su [P] (☑).



- Premere il pulsante < MODE >, quindi ruotare la ghiera <  > per selezionare [P].

8. Mettere a fuoco il soggetto (☑).



- Viene visualizzato un riquadro di inseguimento [] su ogni volto rilevato.
- Premere il pulsante di scatto a metà per mettere a fuoco il soggetto.

9. Scattare la foto (☑).

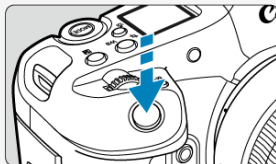

- Premere completamente il pulsante di scatto per scattare la foto.
- Per impostazione predefinita, la fotocamera scatta in modalità [] (☑).

10. Rivedere l'immagine.











- L'immagine acquisita viene visualizzata sullo schermo per circa 2 secondi.
- Per visualizzare di nuovo l'immagine, premere il pulsante < ▶ > (🔄).

Informazioni su questa guida





 [Icone presenti nella guida](#)

 [Prerequisiti per le istruzioni per l'uso e foto di esempio](#)

Icone presenti nella guida

	Indica la ghiera principale.
	Indica la ghiera Quick Control 1.
	Indica la ghiera Quick Control 2.
	Indica il Multicontrollo.
	Indica il controllo smart.
	Indica la ghiera di controllo dell'obiettivo.
	Indica il pulsante impostazione.
	Indica la durata (in * secondi) dell'operazione per il pulsante premuto, calcolata dopo il rilascio del pulsante.

- Oltre a quelle indicate sopra, le icone e i simboli utilizzati sui pulsanti e sullo schermo della fotocamera sono utilizzati nella presente guida in riferimento alle funzionalità e alle operazioni corrispondenti.

	Collegamenti a pagine con argomenti correlati.
	Avviso utile per evitare di utilizzare la fotocamera in modo non corretto.
	Informazioni aggiuntive.
	Consigli o suggerimenti per un migliore uso della fotocamera.
	Suggerimento per la risoluzione di problemi.

Prerequisiti per le istruzioni per l'uso e foto di esempio

- Prima di seguire le istruzioni, assicurarsi che l'interruttore di accensione sia impostato su < ON > (☑) e che la funzione di blocco multifunzione sia disattivata (☑).
- Si presuppone che tutte le impostazioni dei menu e le funzioni personalizzate siano impostate sui valori predefiniti.
- Le illustrazioni riportate in questa guida rappresentano come esempio la fotocamera con montato un obiettivo RF24-70mm F2.8 L IS USM.
- Le foto di esempio in questa guida sono solo a scopo illustrativo.
- In riferimento all'utilizzo di obiettivi EF o EF-S, si presume che venga utilizzato un adattatore.

Schede compatibili

Con la fotocamera si possono utilizzare le seguenti schede. **Se la scheda è nuova o è stata precedentemente formattata (inizializzata) tramite un'altra fotocamera o computer, formattarla con questa fotocamera** (🔗).

- **Schede CFexpress**

* Compatibili con il tipo B



⚠ Attenzione

- Non è possibile usare schede CFexpress con una capacità superiore a 2 TB.

Schede adatte alla registrazione di filmati

Quando si registrano filmati, usare una scheda che supporta VPG400 (🔗).



Il logo VPG-400 è un logo di certificazione di CompactFlash Association, utilizzato su licenza.

In questa guida, con il termine "scheda" si fa riferimento a schede CFexpress.

* **Non viene fornita alcuna scheda in dotazione.** La scheda può essere acquistata separatamente.

Istruzioni per la sicurezza

Leggere le seguenti istruzioni al fine di utilizzare il prodotto in tutta sicurezza.

Attenersi alle seguenti istruzioni per evitare lesioni o danni all'operatore del prodotto o ad altre persone.



AVVISO:

Indica il rischio di lesioni gravi o di morte.

- Tenere il prodotto fuori dalla portata dei bambini.
- Conservare le batterie fuori dalla portata dei bambini.

Una cinghia avvolta intorno al collo di una persona potrebbe causarne lo strangolamento. Alcune parti o componenti delle fotocamere o degli accessori sono pericolosi se vengono ingeriti. In caso di ingestione, rivolgersi immediatamente a un medico.

La batteria è pericolosa se ingerita. In caso di ingestione, rivolgersi immediatamente a un medico.

● IL PRODOTTO CONTIENE UNA BATTERIA A BOTTONE

Le batterie a bottone sono pericolose e devono essere tenute sempre fuori dalla portata dei bambini, nuove o usate.

Queste batterie possono causare lesioni gravi o mortali nell'arco di 2 ore o meno, se vengono ingerite o inserite in qualsiasi parte del corpo.

Se si sospetta che una batteria sia stata ingerita o inserita in qualsiasi parte del corpo, consultare immediatamente un medico.

- Con il prodotto utilizzare esclusivamente le fonti di alimentazione consigliate in questo manuale di istruzioni.
- Non smontare o modificare il prodotto.
- Non esporre il prodotto a forti urti o vibrazioni.
- Non toccare componenti interni esposti.
- Sospendere immediatamente l'uso del prodotto se si verificano circostanze insolite, come la presenza di fumo o di uno strano odore.
- Non utilizzare solventi organici quali alcool, benzina o solventi per pulire il prodotto.
- Non bagnare il prodotto. Non inserire oggetti estranei o liquidi nel prodotto.
- Non utilizzare il prodotto in presenza di gas infiammabili.

Ciò potrebbe provocare scosse elettriche, esplosioni o incendi.

- Non lasciare un obiettivo o una fotocamera/videocamera con un obiettivo attaccato esposto senza il copriobiettivo.

L'obiettivo potrebbe concentrare la luce e provocare un incendio.

- Non toccare il prodotto quando è connesso a una presa di corrente durante i temporali.

Ciò potrebbe provocare scosse elettriche.

- Osservare le seguenti istruzioni quando si utilizzano batterie disponibili in commercio o le batterie ricaricabili fornite.
 - Utilizzare le batterie/batterie ricaricabili solo con il prodotto specificato.
 - Non riscaldare le batterie/batterie ricaricabili né esporle al fuoco.
 - Non caricare le batterie/batterie ricaricabili utilizzando carica batterie non autorizzati.
 - Non esporre i terminali alla polvere o lasciare che entrino in contatto con graffette o altri oggetti metallici.
 - Non utilizzare batterie/batterie ricaricabili che presentano perdite.
 - Quando si smaltiscono le batterie/batterie ricaricabili, isolare i terminali con del nastro adesivo o in altro modo.

Ciò potrebbe provocare scosse elettriche, esplosioni o incendi.

In caso di contatto del materiale fuoriuscito da una batteria/batteria ricaricabile con pelle o abiti, sciacquare accuratamente l'area esposta con acqua corrente. In caso di contatto con gli occhi, sciacquare accuratamente con abbondante acqua corrente e consultare il medico.

- Osservare le seguenti istruzioni quando si utilizza un carica batteria o un adattatore CA.
 - Rimuovere periodicamente qualsiasi accumulo di polvere dalla spina e dalla presa di corrente utilizzando un panno asciutto.
 - Non collegare o scollegare il prodotto con le mani bagnate.
 - Non utilizzare il prodotto se la spina non è inserita completamente nella presa di corrente.
 - Non esporre la spina e i terminali alla polvere o lasciare che entrino in contatto con graffette o altri oggetti metallici.
 - Non toccare il carica batteria o l'adattatore CA quando è connesso a una presa di corrente durante i temporali.
- Non posizionare oggetti pesanti sul cavo di alimentazione. Non danneggiare, rompere o modificare il cavo di alimentazione.
- Non avvolgere il prodotto in panni o altri materiali durante l'utilizzo o subito dopo quando è ancora caldo.
- Non scollegare il prodotto tirando il cavo di alimentazione.
- Non lasciare il prodotto connesso a una fonte di alimentazione per periodi di tempo prolungati.
- Non caricare le batterie a temperature esterne tra i 5 e i 40 °C.

Ciò potrebbe provocare scosse elettriche, esplosioni o incendi.

- Non mantenere il prodotto a contatto con la stessa zona di pelle per periodi di tempo prolungati durante l'utilizzo.

Ciò potrebbe causare bruciate a basse temperature, oltre ad arrossamenti della pelle e scottature, anche se il prodotto non appare surriscaldato. L'uso di un treppiedi o di un accessorio simile è consigliato durante l'utilizzo del prodotto in luoghi caldi e per persone con problemi circolatori o minore sensibilità cutanea.

- Seguire tutte le indicazioni per spegnere il prodotto nei luoghi in cui è proibito.

Le onde elettromagnetiche del prodotto potrebbero causare un malfunzionamento di altre apparecchiature e anche provocare incidenti.

- Non lasciare le batterie vicino ad animali domestici.

Questi potrebbero mordere la batteria causando fuoriuscite di liquidi, surriscaldamento o esplosioni, con conseguente rischio di danneggiamento del prodotto o di incendio.

ATTENZIONE:

Osservare le seguenti precauzioni. In caso contrario si potrebbero verificare lesioni personali o danni alle cose.

- Non usare il flash vicino agli occhi

per evitare di danneggiarli.

- Non guardare lo schermo né attraverso il mirino per periodi di tempo prolungati.

Ciò potrebbe provocare sintomi simili a chinetosi. In tal caso, interrompere immediatamente l'utilizzo del prodotto e aspettare un po' prima di riprenderlo.

- Quando è attivato, il flash genera temperature elevate. Mantenere dita, altre parti del corpo e oggetti distanti dal flash mentre si scattano le foto.

Ciò potrebbe causare ustioni o malfunzionamenti del flash.

- Non lasciare il prodotto in luoghi esposti a temperature molto elevate o molto basse.

Il prodotto potrebbe diventare estremamente caldo/freddo e causare ustioni o lesioni al contatto.

- La cinghia deve essere usata solo sul corpo. Se si appende la cinghia con qualsiasi prodotto attaccato tramite un gancio o a un altro oggetto si potrebbe danneggiare il prodotto. Inoltre, non scuotere il prodotto né esporlo a forti urti.

- Non esercitare una forte pressione sull'obiettivo né colpirlo con un oggetto.

Un simile utilizzo potrebbe provocare lesioni o danneggiare il prodotto.

- Montare il prodotto su un treppiedi solo se è sufficientemente solido.

- Non trasportare il prodotto quando è montato su un treppiedi.

Ciò potrebbe provocare lesioni o un incidente.

- Non toccare le parti interne del prodotto.

Ciò potrebbe provocare lesioni.

- In caso di irritazione o reazione anomala della pelle durante o dopo l'uso di questo prodotto, cessare l'utilizzo e consultare un medico.



- **Non toccare l'alloggiamento dello schermo (A) perché la temperatura può essere elevata** a causa dello scatto continuo ripetuto per lungo tempo o della registrazione di filmati. Ciò potrebbe causare ustioni.

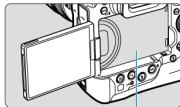

- La fotocamera e le schede di memoria potrebbero diventare più calde quando **[ Temp off automat.]** è impostato su **[Alta]**.
 - Si consiglia di utilizzare un treppiede o attrezzo simile per evitare lo scatto a mano libera, che potrebbe causare problemi come bruciature a basse temperature.
 - Non toccare le schede CFexpress immediatamente dopo lo scatto. Le schede potrebbero essere calde e provocare ustioni. Attendere che la scheda si sia raffreddata prima di rimuoverla.

Precauzioni per l'uso

Manutenzione della fotocamera

- Questa fotocamera è uno strumento di precisione. Evitare di farla cadere o di sottoporla a urti.
- La fotocamera non è impermeabile e non può pertanto essere utilizzata sott'acqua.
- Per ottimizzare la resistenza della fotocamera alla polvere e alla sporcizia, tenere ben chiusi il copriterminale, il coperchio del vano batteria, il coperchio dello slot della scheda e tutti gli altri coperchi. Inoltre, fissare la protezione sulla slitta multifunzione.
- La fotocamera è progettata per resistere alla polvere e alla sporcizia, per evitare che sabbia, polvere, sporcizia o acqua possano inavvertitamente penetrare al suo interno, ma è impossibile impedire del tutto che ciò accada. Per quanto possibile, evitare che sporcizia, polvere, acqua o sale penetrino nella fotocamera.
- Qualora dovesse cadere dell'acqua sulla fotocamera, strofinarla con un panno asciutto e pulito. Qualora dovesse cadere sporcizia, polvere o sale sulla fotocamera, strofinarla con un panno bagnato ben strizzato.
- L'uso della fotocamera in luoghi polverosi o sporchi potrebbe danneggiare il prodotto.
- Si consiglia di pulire la fotocamera dopo l'uso. Se si lascia sporcizia, polvere, acqua o sale all'interno della fotocamera, è possibile che si verifichi un malfunzionamento.
- Se la fotocamera cade accidentalmente in acqua o si teme che umidità (acqua), sporcizia, polvere o sale possano essere penetrati al suo interno, contattare immediatamente il Centro di assistenza Canon più vicino.
- Non lasciare mai la fotocamera vicino a dispositivi che generano forti campi magnetici, ad esempio magneti o motori elettrici. Evitare inoltre di utilizzare o lasciare la fotocamera in prossimità di dispositivi che emettono forti onde radio, ad esempio grosse antenne. Forti campi magnetici possono provocare il malfunzionamento della fotocamera o danneggiare i dati delle immagini.
- Non lasciare la fotocamera in luoghi surriscaldati o in un'auto esposta alla luce solare diretta. Le temperature elevate possono causare il malfunzionamento della fotocamera.
- La fotocamera contiene circuiti elettronici di precisione. Non tentare di smontare la fotocamera.
- Non ostacolare il funzionamento della tendina dell'otturatore con dita o altri oggetti. Potrebbe infatti verificarsi un funzionamento anomalo.
- Utilizzare esclusivamente una pompetta ad aria disponibile in commercio per eliminare la polvere da obiettivo, mirino e altre parti. Non utilizzare detergenti contenenti solventi organici per pulire il corpo della fotocamera o l'obiettivo. Per una pulizia accurata, contattare un Centro di assistenza Canon.
- Non toccare i contatti elettrici della fotocamera con le dita poiché potrebbero corrodersi. La corrosione dei contatti potrebbe compromettere il funzionamento della fotocamera.
- Se la fotocamera viene improvvisamente spostata da un ambiente freddo a uno caldo, è possibile che si formi della condensa sulla fotocamera e sui componenti interni. Per evitare che ciò si verifichi, inserire la fotocamera in un sacchetto di plastica sigillato e lasciare che si adatti alla temperatura più calda prima di estrarla dal sacchetto.
- In caso di formazione di condensa sulla fotocamera, per evitare danni, non utilizzare la fotocamera né rimuovere l'obiettivo, la scheda o la batteria. Spegnerla e attendere che l'umidità sia completamente evaporata prima di utilizzarla nuovamente. Anche quando la fotocamera sarà completamente asciutta, se è ancora fredda internamente, non rimuovere l'obiettivo, la scheda o la batteria finché la fotocamera non si è adattata alla temperatura ambiente.

- Se si prevede di non utilizzare la fotocamera per un lungo periodo, rimuovere la batteria e riporre il dispositivo in un luogo fresco, asciutto e ben ventilato. Durante il periodo di inattività, premere il pulsante di scatto di tanto in tanto per verificare il funzionamento della fotocamera.
- Evitare di riporre la fotocamera in luoghi in cui sono presenti prodotti chimici ad azione corrosiva e che possono provocare la ruggine, ad esempio laboratori chimici.
- Se la fotocamera è rimasta inutilizzata per un tempo prolungato, verificarne tutte le funzioni prima di utilizzarla. Se si desidera utilizzare la fotocamera per un'occasione importante, ad esempio in occasione di un viaggio all'estero, o dopo che non è stata utilizzata per molto tempo, si consiglia di far verificare il dispositivo nel più vicino Centro di assistenza Canon o di controllare personalmente che il dispositivo funzioni correttamente.
- La fotocamera potrebbe surriscaldarsi dopo lo scatto continuo ripetuto o foto/filmati ripresi per un periodo prolungato. Non si tratta di un malfunzionamento.
- Se all'interno o all'esterno dell'area dell'immagine è presente una sorgente di luce intensa, potrebbero prodursi effetti fantasma.
- Quando si scatta in controluce, mantenere il sole a una distanza sufficiente dall'angolo di campo. Tenere sempre le sorgenti di luce intense quali sole, laser e altre sorgenti di luce artificiale intense fuori dall'area dell'immagine e non in prossimità. Una luce intensa e concentrata può causare fumo o danneggiare il sensore immagine o altri componenti interni.
- Montare il copriobiettivo per evitare che la luce diretta del sole o altra luce penetri nell'obiettivo mentre non si sta scattando.

Schermo e mirino, pannello LCD

Quanto segue non influisce sulle immagini acquisite dalla fotocamera.

- Sebbene lo schermo e il mirino siano stati realizzati con tecnologie ad altissima precisione che garantiscono il corretto funzionamento di oltre il 99,99% dei pixel effettivi, è possibile che lo 0,01% (o meno) di pixel restanti sia costituito da pixel bruciati e che siano presenti pixel neri, rossi o di un altro colore. Non si tratta di un malfunzionamento. Non influiscono sulle immagini registrate.
- Se lo schermo viene lasciato acceso per un periodo prolungato, potrebbe verificarsi un surriscaldamento dello schermo che, pertanto, potrebbe visualizzare solo parti delle immagini. Si tratta, tuttavia, di un effetto temporaneo che scompare se la fotocamera non viene utilizzata per alcuni giorni.
- La visualizzazione sullo schermo può apparire leggermente più lenta a basse temperature o nera a temperature elevate. A temperatura ambiente, le prestazioni del monitor ritornano normali.

Schede

Per proteggere la scheda e i dati memorizzati, seguire questi accorgimenti:

- Evitare di far cadere, piegare o bagnare la scheda. Evitare di sottoporla a pressioni, urti o vibrazioni.
- Evitare che sui contatti della scheda si depositino polvere e corpi estranei. Non toccare i contatti della scheda con le dita o oggetti metallici.
- Non incollare adesivi o altro sulla scheda.

- Non riporre né utilizzare la scheda in prossimità di dispositivi che generano forti campi magnetici, quali apparecchi televisivi, altoparlanti o magneti. Si consiglia, inoltre, di evitare i luoghi soggetti a elettricità statica.
- Non lasciare la scheda in luoghi esposti alla luce solare diretta o in prossimità di fonti di calore.
- Conservare la scheda in una custodia.
- Non riporre la scheda in luoghi caldi, polverosi o umidi.
- Le schede possono scaldarsi dopo lunghe sessioni di scatto continuo ripetuto o di scatto di foto/registrazione di filmati. Non si tratta di un malfunzionamento.

Obiettivo

- Dopo aver rimosso l'obiettivo dalla fotocamera, appoggiarlo con l'estremità posteriore rivolta verso l'alto e inserire il copriobiettivo posteriore in modo da evitare di graffiare la superficie dell'obiettivo e i contatti elettrici (1).

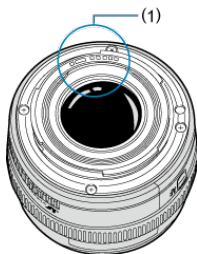

Macchie sul sensore di immagine

Oltre alla polvere che penetra nella fotocamera dall'esterno, in rari casi è possibile che il lubrificante dei componenti interni della fotocamera aderisca alle parti interiori del sensore. Se sull'immagine rimangono macchie visibili, si consiglia di far pulire il sensore presso il Centro di assistenza Canon più vicino.

Nomi delle parti

[Inserimento della cinghia](#)

[Uso del dispositivo di fissaggio del cavo](#)

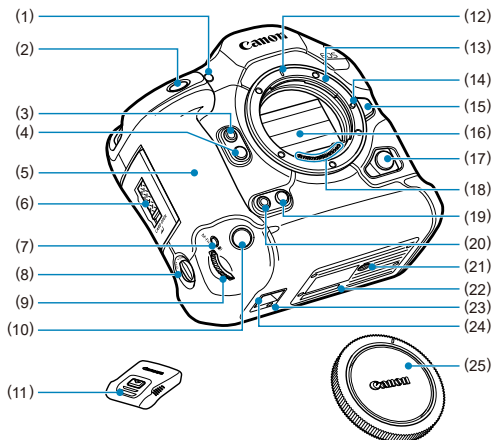

(1)	Spia dell'autoscatto/luce ausiliaria AF
(2)	Pulsante di scatto
(3)	Pulsante multifunzione 2 (M-Fn 2)
(4)	Pulsante di anteprima della profondità di campo
(5)	Impugnatura
(6)	Interruttore del coperchio dello slot della scheda
(7)	< M-Fn > Pulsante multifunzione sull'impugnatura verticale
(8)	Interruttore ON/OFF sull'impugnatura verticale
(9)	<  > Ghiera principale sull'impugnatura verticale
(10)	Pulsante di scatto sull'impugnatura verticale
(11)	Protezione dell'attacco a slitta
(12)	Indice di innesto obiettivo RF
(13)	Innesto dell'obiettivo
(14)	Perno di blocco dell'obiettivo
(15)	Pulsante di rilascio dell'obiettivo
(16)	Tendina otturatore/sensore di immagine
(17)	Terminale del telecomando
(18)	Contatti
(19)	Pulsante di anteprima della profondità di campo sull'impugnatura verticale
(20)	Pulsante multifunzione 2 (M-Fn 2) sull'impugnatura verticale
(21)	Attacco per treppiede
(22)	Numero di serie (numero corpo macchina)
(23)	Foro di innesto degli accessori
(24)	Attacco del cinturino da polso
(25)	Coperchio del corpo macchina

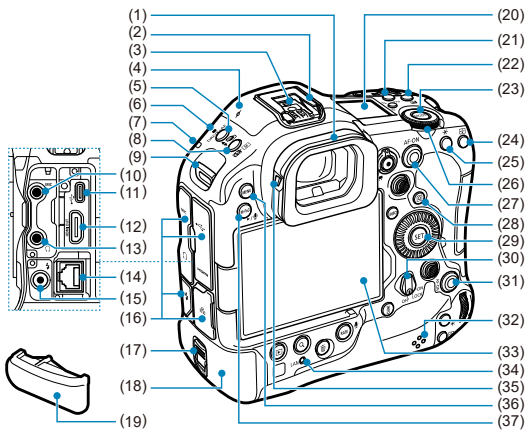



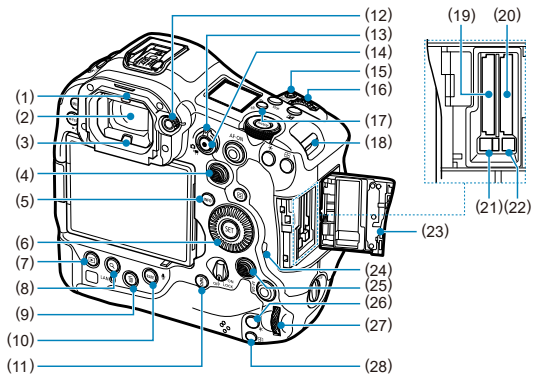

-
- (1) Oculare
-
- (2) Slitta multifunzione
-
- (3) Contatti di sincronizzazione flash
-
- (4) <  > Simbolo piano focale
-
- (5) < **DRIVE•AF** > Pulsante di selezione della modalità drive/funzionamento AF
-
- (6) Microfono
-
- (7) Spia di registrazione video
-
- (8) <   > Pulsante di selezione per modalità di misurazione/compensazione esposizione flash
-
- (9) Attacco della cinghia
-
- (10) < **MIC** > Terminale IN del microfono esterno
-
- (11) <  > Terminale digitale
-
- (12) < **HDMI OUT** > Terminale HDMI OUT
-
- (13) <  > Terminale cuffie
-
- (14) <  > Terminale Ethernet RJ-45
-
- (15) <  > Terminale di sincronizzazione
-
- (16) Copriterminale
-
- (17) Dispositivo di rilascio della batteria
-
- (18) Batteria
-
- (19) Coperchio del vano batteria
-
- (20) Pannello LCD
-
- (21) < **WB** > Pulsante del bilanciamento del bianco
-
- (22) <  > Pulsante di impostazione compensazione esposizione/valore di apertura/visualizzazione del tempo
-
- (23) < **MODE** > Pulsante di modalità
-
- (24) <  > Pulsante selezione del punto AF
-
- (25) <  > Pulsante di blocco AE
-
- (26) <  > Ghiera Quick Control 2
-
- (27) < **AF-ON** > Pulsante di attivazione AF/Controllo smart
-
- (28) <  > Pulsante Quick Control
-
- (29) <  > Pulsante impostazione
-
- (30) Interruttore blocco multifunzione/accensione
-
- (31) < **AF-ON** > Pulsante di attivazione AF sull'impugnatura verticale/Controllo smart
-
- (32) Altoparlante
-
- (33) Schermo
-
- (34) < **LAN** > Spia di rete
-
- (35) Leva di blocco dell'oculare

(36) <MENU> Pulsante Menu

(37) <M-Fn3 / ► /  > Pulsante multifunzione 3/riproduzione promemoria vocale (tenere premuto per registrare)



(1)	Sensore del mirino
(2)	Oculare del mirino
(3)	Sensore per il controllo occhi
(4)	< * > Multicontrollo (può anche essere premuto fino in fondo)
(5)	< INFO > Pulsante Info
(6)	<  > Ghiera Quick Control 1
(7)	<  > Pulsante di riproduzione
(8)	<  > Pulsante ingrandimento/riduzione
(9)	<  > Pulsante Elimina
(10)	< RATE /  > Pulsante di classificazione/promemoria vocale
(11)	< INFO > Pulsante Info sull'impugnatura verticale
(12)	Ghiera per la correzione diottrica
(13)	<  /  > Selettore per modalità foto/video
(14)	Pulsante di ripresa del filmato
(15)	< M-Fn /  > Pulsante multifunzione/di trasferimento immagini a server FTP
(16)	<  > Ghiera principale
(17)	<  /  > Pulsante di commutazione delle informazioni del pannello LCD/illuminazione/ritaglio
(18)	Attacco della cinghia
(19)	Slot della scheda 1
(20)	Slot della scheda 2
(21)	Pulsante di espulsione della scheda 1
(22)	Pulsante di espulsione della scheda 2
(23)	Coperchio dello slot della scheda
(24)	Spia di accesso
(25)	< * > Multicontrollo sull'impugnatura verticale (può anche essere premuto fino in fondo)
(26)	< * > Pulsante blocco AE sull'impugnatura verticale
(27)	<  > Ghiera Quick Control 2 sull'impugnatura verticale
(28)	<  > Pulsante selezione del punto AF sull'impugnatura verticale

Visualizzazione delle informazioni sul pannello LCD



Le informazioni visualizzate variano in base allo stato della fotocamera. Per ulteriori informazioni sulle icone, vedere [Visualizzazione delle informazioni](#).

Visualizzazione delle informazioni sul mirino



Le informazioni visualizzate variano in base allo stato della fotocamera.

Batteria LP-E19

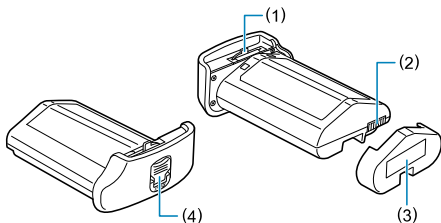

- | | |
|-----|--|
| (1) | Leva di blocco della batteria |
| (2) | Contatti |
| (3) | Coperchio di protezione |
| (4) | Dispositivo di rilascio della batteria |

Carica batteria LC-E19

Carica batteria per batteria LP-E19 (🔌).

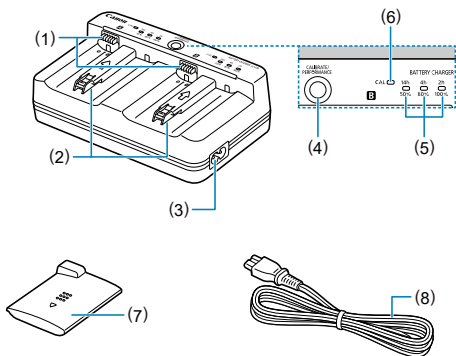

- | | |
|-----|--|
| (1) | Contatti |
| (2) | Slot batteria |
| (3) | Attacco per cavo di alimentazione |
| (4) | Pulsante controllo prestazioni ricarica/Pulsante calibrazione |
| (5) | Spia di carica/Spia controllo prestazioni ricarica/Spia tempo scaricamento |
| (6) | Spia calibrazione (scaricamento) |
| (7) | Coperchio di protezione (due inclusi) |
| (8) | Cavo di alimentazione |

Inserimento della cinghia

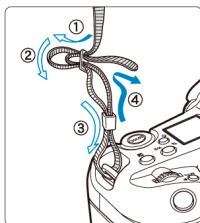

Inserire l'attacco della cinghia nell'apposito attacco dal basso, quindi farlo passare attraverso la fibbia come mostrato. Tirare la cinghia per tenderla e accertarsi che non scivoli fuori dalla fibbia.

Uso del dispositivo di fissaggio del cavo

Quando si collegano cavi (un cavo di interfaccia o un cavo HDMI), utilizzare il **dispositivo di fissaggio del cavo in dotazione**. L'uso del dispositivo di fissaggio del cavo aiuta a prevenire lo scollegamento accidentale e i danni ai terminali.

- Quando si collega la fotocamera a un computer, **usare un cavo Canon (in dotazione o venduto separatamente)**.
- Quando si collega la fotocamera a un televisore o altro dispositivo di visualizzazione, un cavo HDMI disponibile in commercio.

Preparazione

1. Preparare il dispositivo di fissaggio del cavo.

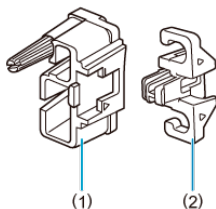

- Il dispositivo di fissaggio del cavo è composto dal dispositivo di fissaggio (1) e da un pressacavo (2).

2. Montare il dispositivo di fissaggio sulla fotocamera.

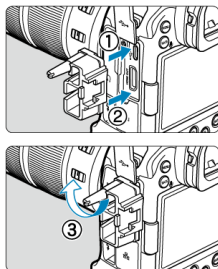

Inserimento/collegamento del cavo

Inserire i cavi nel pressacavo, collegare il pressacavo al dispositivo di fissaggio del cavo, quindi collegare i cavi alla fotocamera.

Con un cavo di interfaccia Canon e un cavo HDMI

1. Inserire entrambi i cavi nel pressacavo.

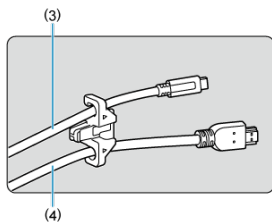

(3) Cavo di interfaccia Canon

(4) Cavo HDMI

2. Collegare il pressacavo al dispositivo di fissaggio del cavo.

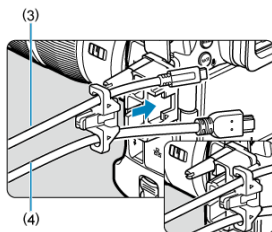

3. Collegare entrambi i cavi alla fotocamera.

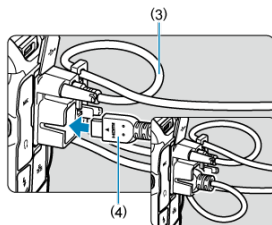

Con solo un cavo di interfaccia Canon o un cavo HDMI

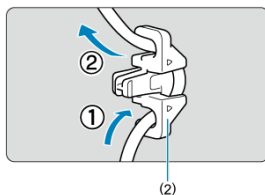

Inserire il cavo nel pressacavo (2) come mostrato, quindi collegare il pressacavo al dispositivo di fissaggio del cavo.

⚠ Attenzione

- L'uso della fotocamera quando un cavo di interfaccia o un cavo HDMI è collegato senza il dispositivo di fissaggio del cavo può danneggiare il terminale della fotocamera. Assicurarsi che il cavo sia collegato saldamente al terminale della fotocamera.

Software/App

- [!\[\]\(d8ddb494c62611a8938f1e29f98d510a_img.jpg\) Panoramica del software/app](#)
- [!\[\]\(4b517a7d78c4674bad03c8956f554d25_img.jpg\) Installazione del software per computer](#)
- [!\[\]\(429ebafa9e32c51521cb318597a05458_img.jpg\) Installazione di app per smartphone](#)
- [!\[\]\(3ff57bc2f882c5d6d4b12399b323e6a2_img.jpg\) Manuali di istruzioni del software](#)

Panoramica del software/app

Software per computer

- **EOS Utility**

Consente di trasferire le immagini acquisite dalla fotocamera a un computer collegato, configurare diverse impostazioni della fotocamera dal computer e scattare in remoto dal computer.

- **Digital Photo Professional**

Software consigliato per gli utenti che scattano immagini RAW. Consente di visualizzare, modificare, stampare e altro ancora.

- **Neural network Image Processing Tool**

Per l'elaborazione di immagini RAW con qualità superiore delle immagini, applicando il deep learning. Richiede un abbonamento a pagamento.

- **Neural network Upscaling Tool**

Per l'upsampling JPEG/TIFF, applicando il deep learning. Richiede un abbonamento a pagamento.

- **Picture Style Editor**

Consente di modificare Stili foto esistenti nonché creare e salvare file Stile foto originali.

- **Cinema RAW Development**

Per l'elaborazione, la riproduzione e l'esportazione di filmati RAW.

- **Canon XF Utility**

Per il trasferimento di file video su un computer, per la riproduzione e l'estrazione di foto.

- **Canon RAW Plugin per Avid Media Access**

Per l'importazione di filmati RAW in Avid Media Composer.

- **Canon RAW Plugin per Final Cut Pro**

Per l'importazione di filmati RAW in Apple Final Cut Pro.

- **Canon Plugin per ProRes RAW**

Per l'importazione di filmati RAW registrati con registratori Atomos in formato RAW ProRes in Apple Final Cut Pro.

App per smartphone

- **Camera Connect**

Consente di trasferire le immagini acquisite dalla fotocamera a uno smartphone tramite una connessione wireless, configurare diverse impostazioni della fotocamera dallo smartphone e scattare in remoto dallo smartphone.

- **Digital Photo Professional Express**

App per elaborazione immagini RAW ed elaborazione delle immagini su uno smartphone o tablet. Richiede un abbonamento a pagamento.

- **Content Transfer Professional**

Consente il trasferimento FTP e altre operazioni con le immagini acquisite o le immagini su uno smartphone. Richiede un abbonamento a pagamento.

Installazione del software per computer

Installare sempre l'ultima versione del software. In questo caso, le versioni precedenti sono sovrascritte.

⚠ Attenzione

- Non installare software mentre la fotocamera è connessa al computer. In caso contrario, il software potrebbe non essere installato correttamente.
- L'installazione non è possibile senza una connessione Internet.
- Le versioni meno recenti del software non supportano l'elaborazione immagine RAW o il display corretto per le immagini di questa fotocamera.

1. Scaricare il software.

- Connettersi a Internet da un computer e accedere al sito Web Canon seguente.

<https://cam.start.canon/>

A seconda del software, potrebbe essere necessario inserire il numero di serie della fotocamera. Il numero di serie si trova sul fondo della fotocamera.

2. Estrarre il programma di installazione sul computer.

Per Windows

- Fare clic sul file del programma di installazione visualizzato per avviare l'installazione.

Per macOS

- Fare doppio clic sul file dmg per aprire la finestra di installazione.
- Fare doppio clic sull'icona in questa finestra per avviare il programma di installazione.

3. Seguire le istruzioni visualizzate per installare il software.

Installazione di app per smartphone

- Installare sempre la versione più recente.
- Le app possono essere installate da Google Play o App Store.
- È possibile accedere a Google Play e App Store dal seguente sito Web Canon.
<https://cam.start.canon/>



Manuali di istruzioni del software

Visitare il seguente sito Web per i Manuali di istruzioni del software.

- <https://cam.start.canon/>



Preparazione e funzioni di base

In questo capitolo vengono descritte le procedure preliminari allo scatto e il funzionamento di base della fotocamera.

- [Caricamento della batteria](#)
- [Inserimento e rimozione delle batterie](#)
- [Inserimento e rimozione delle schede](#)
- [Utilizzo dello schermo](#)
- [Accensione](#)
- [Inserimento e disinserimento degli obiettivi RF/RF-S](#)
- [Inserimento e disinserimento degli obiettivi EF/EF-S](#)
- [Slitta multifunzione](#)
- [Uso del mirino](#)
- [Utilizzo di Controllo occhi](#)
- [Funzioni di base](#)
- [Funzioni e impostazioni dei menu](#)
- [Quick Control](#)
- [Funzionamento del touch screen](#)

Caricamento della batteria

1. Collegare e inserire il carica batterie.

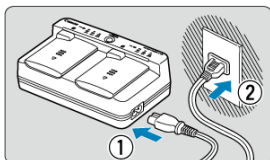

- Collegare il cavo di alimentazione al carica batteria e inserire l'altra estremità in una presa di corrente.
- Tutti gli indicatori luminosi sono spenti quando non sono caricate batterie.

2. Rimuovere il coperchio di protezione.

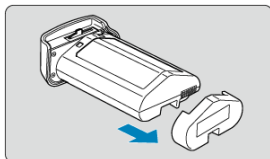
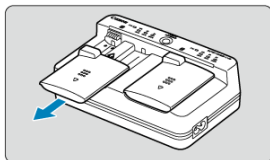

- Rimuovere i coperchi di protezione inclusi dal carica batteria e dalla batteria.

3. Caricare la batteria.

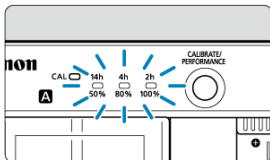
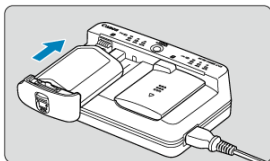

- Inserire la batteria (nella direzione contraria alla rimozione del coperchio di protezione) e assicurarsi che sia saldamente fissata al carica batterie.
 - È possibile inserire la batteria nello slot **A** o **B**.
 - La ricarica inizia automaticamente e la spia di carica lampeggia o si illumina in verde.
 - **La carica è completa quando tutte e tre le spie di carica (50%/80%/100%) sono accese in verde.**
-
- **La ricarica di una batteria scarica richiede circa 2 ore e 50 minuti a temperatura ambiente (23° C).** Il tempo necessario per ricaricare la batteria varia notevolmente in base alla temperatura ambiente e alla capacità rimanente della batteria.
 - Per ragioni di sicurezza, la ricarica a basse temperature (5-10 °C) richiede più tempo (fino a 5 ore circa).

⚠ Attenzione

- Utilizzare il carica batteria LC-E19 per caricare la batteria LP-E19 (entrambi inclusi). La batteria non può essere caricata con il carica batteria LC-E4N/LC-E4.
- A seconda delle condizioni della batteria, potrebbe non essere possibile raggiungere una ricarica del 100% della capacità.

📄 Nota

- Se si caricano due batterie, vengono ricaricate una dopo l'altra nell'ordine in cui vengono caricate.

- **All'acquisto, la batteria non è completamente carica.**
Caricare la batteria prima dell'uso.
- **Ricaricare la batteria il giorno prima o il giorno stesso in cui si intende utilizzare la fotocamera.**
Le batterie cariche perdono gradualmente la loro carica, anche quando non vengono utilizzate.
- **Una volta caricata la batteria, rimuoverla e scollegare il carica batteria dalla presa di corrente.**
Quando la batteria e il carica batteria non sono in uso, reinserire i coperchi di protezione.
- **Utilizzare la batteria a una temperatura ambiente compresa nell'intervallo 0-45° C.**
Per prestazioni ottimali della batteria, utilizzare batterie a una temperatura ambiente compresa nell'intervallo 10-30° C. Temperature più basse possono temporaneamente abbassare le prestazioni della batteria e ridurne la durata.
- **Quando la fotocamera non viene utilizzata, rimuovere la batteria.**
Se la batteria viene lasciata nella fotocamera per un lungo periodo, è possibile che continui a essere rilasciata una piccola quantità di corrente, che può incidere sulla durata della batteria. Conservare la batteria con il coperchio di protezione inserito. La conservazione della batteria completamente carica può ridurne le prestazioni.
- **Il carica batteria può essere usato anche in altri paesi.**
Il carica batteria è compatibile con fonti di alimentazione da 100 V CA a 240 V CA a 50/60 Hz. Se necessario, utilizzare un adattatore specifico per il paese o la regione reperibile in commercio. Per evitare danni, non collegare a trasformatori portatili.
- **È possibile controllare le prestazioni di ricarica della batteria.**
Premere il pulsante < **PERFORMANCE** > del carica batteria durante la carica per verificare le prestazioni di ricarica della batteria, indicate dal numero di spie verdi accese delle tre presenti.
 - ● ●: le prestazioni di ricarica della batteria sono buone.
 - ● ○: le prestazioni di ricarica della batteria sono leggermente diminuite.
 - ○ ○: si consiglia di acquistare una nuova batteria.
- **Se la batteria si esaurisce rapidamente anche dopo una ricarica completa, significa che ha raggiunto il termine della propria vita utile.**
Verificare le prestazioni di ricarica della batteria (🔍) e acquistare una nuova batteria.

? La spia < CAL > lampeggia.

- Questo display consiglia di calibrare (scaricare) la batteria, in modo da consentire un'accurata determinazione della capacità di ricarica e la visualizzazione del livello di carica della batteria sulla fotocamera.
- Quando la spia < CAL > lampeggia in verde, si consiglia di effettuare la calibrazione. Per caricare la batteria in questo momento, attendere circa 10 secondi e la carica inizierà automaticamente.
- Per eseguire la calibrazione, premere il pulsante < CALIBRATE > mentre la spia < CAL > lampeggia in verde. La spia < CAL > ora rimane accesa in verde e inizia a scaricarsi.
- La carica inizia automaticamente una volta scaricata, ma si noti che più la batteria è completamente carica, più lunga sarà la durata della scarica. Il tempo stimato necessario per la scarica è indicato dalla spia <14h>, <4h> e <2h>, e dalla spia verde lampeggiante <14h> che indica un tempo di scarica di circa 4-16 ore.
- La calibrazione scarica il livello di carica residua della batteria; dopo di che, la ricarica della batteria richiede circa 2 ore e 50 minuti. Per annullare la calibrazione in corso e avviare la ricarica, rimuovere e reinserire la batteria nel carica batteria.

! Attenzione

- Cicli multipli di carica e uso senza calibrazione possono comportare una visualizzazione imprecisa del livello di carica della batteria (🔍).
- È possibile caricare una batteria e calibrarne un'altra contemporaneamente, ma non è possibile caricare o calibrare simultaneamente due batterie.
- Quando si esegue la calibrazione, considerare l'utilizzo di una batteria quasi esaurita. La calibrazione e quindi la ricarica della batteria LP-E19 quando completamente carica richiede circa 18 ore e 50 min.

? Solo la spia <100%> si accende immediatamente dopo aver caricato una batteria.

- L'illuminazione della spia <100%> in verde subito dopo l'inizio della carica indica che la temperatura interna della batteria è fuori gamma. La carica inizia automaticamente quando la temperatura interna ritorna a 5-40° C.
- Con due batterie cariche, l'illuminazione della sola spia <100%> in verde sul lato della seconda batteria indica lo stato di standby.

? Tutte e tre le spie lampeggiano.

- Quando nel carica batteria sono inserite batterie diverse dal tipo LP-E19 non è possibile effettuare la ricarica. In questo caso, le tre spie di carica e la spia < CAL > lampeggiano in verde.

- Se le tre spie di carica lampeggiano in verde durante la carica (con la spia < CAL > che lampeggia in verde o meno), rimuovere la batteria e contattare il proprio rivenditore o il Centro di assistenza Canon più vicino.
- Se le tre spie di carica lampeggiano durante la calibrazione, rimuovere la batteria e contattare il proprio rivenditore o il Centro di assistenza Canon più vicino.

Inserimento e rimozione delle batterie

 [Inserimento](#)

 [Rimozione](#)

Inserire nella fotocamera una batteria LP-E19 completamente carica.

Inserimento

1. Rimuovere il coperchio del vano batteria.

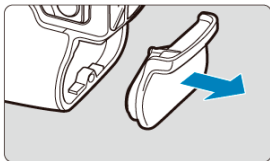

2. Inserire la batteria.

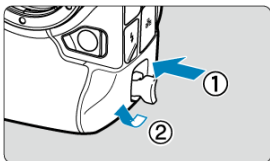

- Inserire la batteria fino in fondo e ruotare il dispositivo di rilascio della batteria nel senso indicato dalla freccia.

Attenzione

- Potrebbe verificarsi un leggero ritardo prima che la fotocamera si accenda quando si utilizza una batteria nella fotocamera per la prima volta.
- Non è possibile utilizzare batterie diverse da LP-E19.

 **Nota**

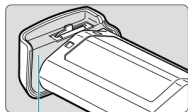

(1)

- Pulire la guarnizione in gomma idrorepellente della batteria (1) con un bastoncino con la punta di cotone inumidita.

1. Ruotare il dispositivo di rilascio e rimuovere la batteria.

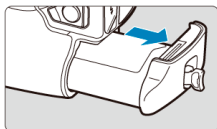
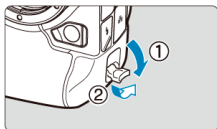

- Assicurarsi che l'interruttore di accensione sia impostato su <OFF> (☑).
- Estrarre il dispositivo di rilascio della batteria, ruotarlo nel senso indicato dalla freccia e rimuovere la batteria.
- Per evitare cortocircuiti, collegare sempre il coperchio di protezione (☑) in dotazione alla batteria.
- Quando la fotocamera non è in uso, inserire il coperchio del vano batteria (☑).

Attenzione

Non rimuovere la batteria subito dopo che viene visualizzata un'icona  di colore rosso mentre si sta scattando. La batteria può essersi surriscaldata, a causa dell'elevata temperatura interna della fotocamera. Portare l'interruttore di accensione su <OFF> e smettere di scattare per un po' di tempo prima di rimuovere la batteria. La rimozione di una batteria surriscaldata subito dopo lo scatto può causarne la caduta e il danneggiamento. Fare attenzione quando si rimuove la batteria.

Inserimento e rimozione delle schede

[☑ Inserimento](#)

[☑ Formattazione delle schede](#)

[☑ Rimozione](#)

Questa fotocamera accetta due schede. È possibile eseguire la registrazione se almeno una scheda è inserita nella fotocamera.

Con due schede inserite, è possibile selezionare una scheda su cui registrare oppure registrare la stessa immagine su entrambe le schede contemporaneamente (☑).

Inserimento

1. Aprire il coperchio dello slot della scheda.

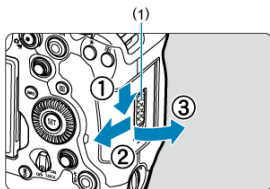

- Con l'interruttore del coperchio dello slot della scheda (1) spinto verso il lato di rilascio, tirare verso di sé il coperchio dello slot della scheda per aprirlo.

2. Inserire le schede.

Scheda 1

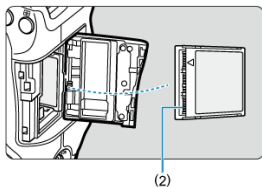

Scheda 2

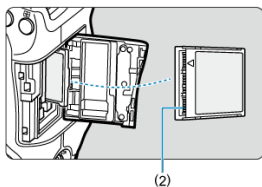

- La scheda nello slot posteriore è [1], mentre quella nello slot anteriore è [2].
- Con l'etichetta della scheda rivolta verso di sé, inserire il lato aperto della scheda (2) nello slot scheda. **Se la scheda viene inserita in modo errato è possibile che la fotocamera venga danneggiata.**
- Il pulsante di espulsione della scheda fuoriesce.

3. Chiudere il coperchio.

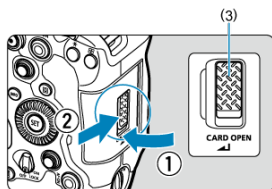

- Chiudere il coperchio e farlo scorrere come indicato finché non si avverte uno scatto.
- Dopo aver chiuso il coperchio, assicurarsi che l'interruttore del coperchio dello slot della scheda sia bloccato (3).

4. Impostare l'interruttore di accensione su < ON > (🔘).

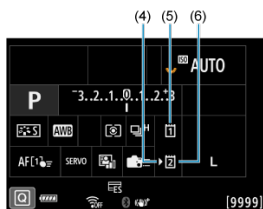

(4) Icona di selezione della scheda

(5) Scheda 1

(6) Scheda 2

- Le icone che rappresentano le schede caricate sono visualizzate nella schermata di ripresa (🔘), a cui si accede premendo il pulsante < INFO >, e nella schermata Quick Control (🔘). **La fotocamera esegue la registrazione sulle schede contrassegnate con l'icona selezione scheda [◀] [▶].**

⚠ Attenzione

- Si possono usare solo schede CFexpress.

Formattazione delle schede

Se la scheda è nuova o è stata precedentemente formattata (inizializzata) con un'altra fotocamera o computer, formattare la scheda con questa fotocamera (🔗).

1. Aprire il coperchio.

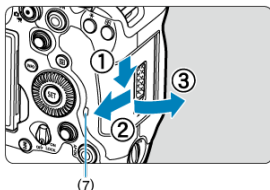

- Portare l'interruttore di accensione su <OFF> e assicurarsi che la spia di accesso (7) sia spenta.
- Con l'interruttore del coperchio dello slot della scheda spinto verso il lato di rilascio, tirare verso di sé il coperchio dello slot della scheda per aprirlo.
- Se sullo schermo viene visualizzato [Salvataggio...], chiudere il coperchio.

2. Rimuovere la scheda.

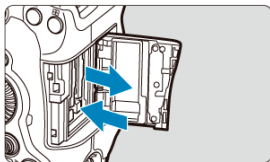



- Premere il pulsante di espulsione per espellere la scheda.
- Estrarre la scheda, quindi chiudere il coperchio e far scorrere l'interruttore di blocco per bloccarlo.



Attenzione

Non rimuovere le schede subito dopo che viene visualizzata un'icona  di colore rosso mentre si sta scattando. Le schede possono essersi surriscaldate, a causa dell'elevata temperatura interna della fotocamera. Impostare l'interruttore di accensione su <OFF> e interrompere gli scatti per un po' di tempo prima di rimuovere la scheda. La rimozione di schede surriscaldate subito dopo lo scatto può causarne la caduta e il danneggiamento. Fare attenzione durante la rimozione delle schede.

Nota

- Il numero di scatti disponibili varia a seconda della capacità residua della scheda e delle impostazioni quali la qualità dell'immagine e la sensibilità ISO.
- L'impostazione di : **Rilascio otturat. senza scheda** su [Disattiva] evita di dimenticare di inserire una scheda .

Attenzione

- **Quando la spia di accesso è accesa o lampeggia, è in corso la scrittura, la lettura o l'eliminazione di immagini sulla scheda o un trasferimento di dati. Durante lo svolgimento di queste operazioni, non aprire il coperchio dello slot della scheda. Per evitare di danneggiare i dati delle immagini o le schede della fotocamera, quando la spia di accesso è accesa o lampeggia, non effettuare alcuna delle azioni descritte di seguito.**
 - **Rimuovere la scheda.**
 - **Rimuovere la batteria.**
 - **Scuotere o colpire la fotocamera.**
 - **Scollegare e collegare il cavo di alimentazione** (quando si utilizzano accessori per presa di corrente domestica opzionali).
- Se la scheda contiene già immagini registrate, la numerazione potrebbe non iniziare da 0001 , .
- Se sullo schermo viene visualizzato un messaggio di errore relativo alla scheda, rimuovere e reinserire la scheda. Se l'errore persiste, utilizzare un'altra scheda. Se è possibile trasferire le immagini della scheda su un computer, trasferire tutte le immagini e quindi formattare la scheda con la fotocamera . La scheda dovrebbe tornare a funzionare normalmente.
- Non toccare i contatti della scheda con le dita o oggetti metallici. Non esporre i contatti a polvere o acqua. Se i contatti si macchiano, potrebbero non funzionare più.

Utilizzo dello schermo

La direzione e l'angolazione dello schermo possono essere modificate.

1. Aprire lo schermo.

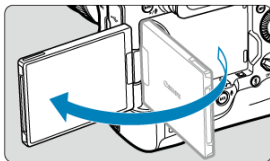

2. Ruotare lo schermo.

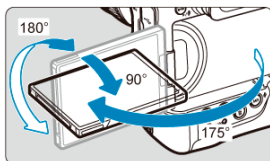

- Quando è completamente aperto, lo schermo può essere inclinato verso l'alto o verso il basso, oppure ruotato verso il soggetto.
- Gli angoli indicati sono solo approssimativi.

3. Schermo rivolto verso l'utente della fotocamera.

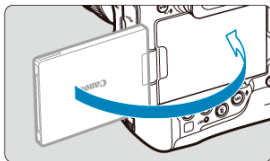

- Normalmente, la fotocamera viene utilizzata con lo schermo rivolto verso l'utente.

Attenzione

- Evitare di forzare lo schermo in posizione mentre lo si ruota, in quanto si esercita un'inutile pressione sul cardine.
- Quando si collega un cavo al terminale della fotocamera, l'angolo di rotazione dello schermo aperto avrà un'escursione limitata.

Nota

- Quando non si utilizza la fotocamera, mantenere lo schermo chiuso, rivolto verso il corpo della fotocamera. È possibile proteggere lo schermo.
- Quando lo schermo è rivolto verso i soggetti davanti alla fotocamera viene visualizzata un'immagine speculare (destra/sinistra invertita) dei soggetti.

Accensione

- ☑ [Modifica della lingua di interfaccia](#)
- ☑ [Impostazione della data, dell'ora e del fuso orario](#)
- ☑ [Connessione della fotocamera a uno smartphone](#)
- ☑ [Pulizia automatica del sensore](#)
- ☑ [Indicatore livello di carica della batteria](#)

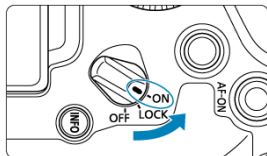

- **< ON >**

La fotocamera si accende.

- **< LOCK >**

La fotocamera si accende. Il blocco multifunzione è inserito (🔒).

- **< OFF >**

La fotocamera si spegne e non funziona. Impostarla in questa posizione quando non viene utilizzata.

Nota

- Se si posiziona l'interruttore di accensione su **< OFF >** mentre è in corso la registrazione di un'immagine sulla scheda, viene visualizzato il messaggio **[Salvataggio...]** e la fotocamera si spegne al termine della registrazione.

Modifica della lingua di interfaccia

Impostare la [Lingua](#) se viene visualizzata la schermata di impostazione [Lingua] quando si accende la fotocamera.

Impostazione della data, dell'ora e del fuso orario

Impostare [Data/Ora/Zona](#) se compare la schermata di impostazione [Data/Ora/Zona].

Connessione della fotocamera a uno smartphone

Le istruzioni per la connessione a uno smartphone vengono visualizzate se si sceglie [OK] quando compare la schermata di configurazione (☑).

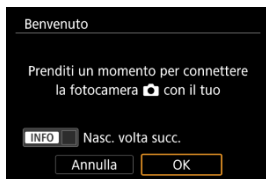

Pulizia automatica del sensore

- Ogni volta che l'interruttore di accensione è impostato su < OFF >, il sensore viene pulito automaticamente (potrebbe emettere un suono indistinto). Durante la pulizia del sensore, sullo schermo viene visualizzato [.]. Per abilitare la pulizia automatica del sensore anche quando l'interruttore di accensione è impostato su < ON >, è possibile impostarlo su [☑: Pulizia Sensore] (☑).
- Se si sposta ripetutamente l'interruttore di accensione su < ON / LOCK > o < OFF > entro un breve periodo di tempo, l'icona [.] potrebbe non essere visualizzata, ma questo non indica un malfunzionamento della fotocamera.

Indicatore livello di carica della batteria

Quando l'interruttore di accensione è posizionato su < ON >, viene indicato il livello di carica della batteria.

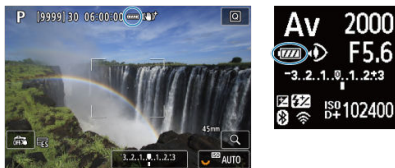

Condizione						
Livello (%)	100-70	69-50	49-20	19-10	9-1	0

⚠ Attenzione

- La carica della batteria si esaurisce più rapidamente se si eseguono le seguenti operazioni:
 - Pressione del pulsante di scatto a metà per un periodo di tempo prolungato.
 - Attivazione frequente della messa a fuoco automatica senza scattare una foto.
 - Image Stabilizer (Stabilizzatore d'immagine).
 - Utilizzo delle funzionalità Wi-Fi.
 - Utilizzo frequente dello schermo.
 - Utilizzo di accessori compatibili con l'attacco a slitta multifunzione.
- Il numero di scatti disponibili può ridursi in base alle condizioni di scatto effettive.
- Il funzionamento dell'obiettivo è alimentato dalla batteria della fotocamera. Con alcuni obiettivi la batteria si scarica prima.
- In presenza di temperatura ambiente bassa, lo scatto potrebbe risultare impossibile anche con un livello di carica della batteria sufficiente.

📄 Nota

- Consultare [**Info batteria**] per controllare lo stato della batteria ().

Inserimento e disinserimento degli obiettivi RF/RF-S

 [Montaggio di un obiettivo](#)

 [Rimozione di un obiettivo](#)

Attenzione

- Non guardare direttamente il sole attraverso l'obiettivo per evitare possibili problemi alla vista.
- Quando si monta o si rimuove un obiettivo, impostare l'interruttore di accensione della fotocamera su < **OFF** >.
- Se la parte anteriore (ghiera di messa a fuoco) dell'obiettivo ruota durante la messa a fuoco automatica, non toccare la parte rotante.

Consigli per evitare tracce e polvere

- Quando si cambia l'obiettivo, eseguire rapidamente l'operazione in un luogo il più possibile privo di polvere.
- Quando si ripone la fotocamera senza l'obiettivo, accertarsi di applicare il coperchio del corpo macchina alla fotocamera.
- Rimuovere le macchie e la polvere presente sul coperchio del corpo macchina prima di applicarlo.

Nota

- Con gli obiettivi RF-S, si applica un fattore di ritaglio di circa 1,6× al centro dell'area dell'immagine regolare.

1. Rimuovere i coperchi.

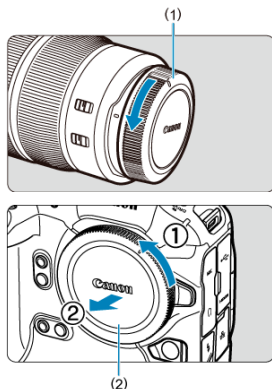

- Rimuovere il copriobiettivo posteriore (1) e il coperchio del corpo macchina (2) ruotandoli nella direzione indicata dalle frecce.

2. Montare l'obiettivo.

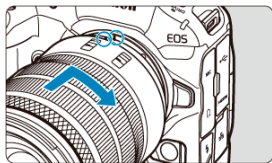

- Allineare l'indice di innesto rosso sull'obiettivo all'indice di innesto rosso sulla fotocamera, quindi ruotare l'obiettivo nel senso indicato dalla freccia fino a che non scatta in posizione.

3. Impostare la modalità di messa a fuoco su AF.

- AF è l'acronimo di Auto Focus (messa a fuoco automatica).
- MF è l'acronimo di Manual Focus (messa a fuoco manuale). La messa a fuoco automatica è disattivata.
- **Per gli obiettivi RF con selettore di modalità della messa a fuoco**
Impostare il selettore di modalità della messa a fuoco dell'obiettivo su < AF >.

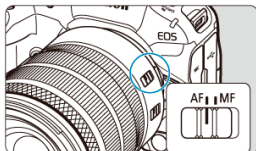

- **Per gli obiettivi RF senza selettore di modalità della messa a fuoco**
Impostare [AF: Messa a fuoco] su [AF].

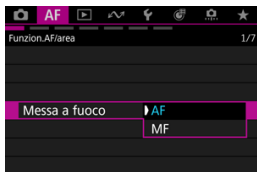

4. Rimuovere il copriobiettivo anteriore.

Rimozione di un obiettivo

Ruotare l'obiettivo nella direzione indicata dalla freccia tenendo premuto il pulsante di rilascio dell'obiettivo.

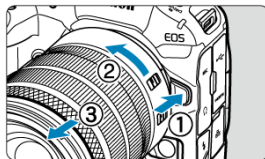

- Ruotare l'obiettivo finché non si blocca, quindi rimuoverlo.
- Fissare il copriobiettivo posteriore all'obiettivo rimosso.

Inserimento e disinserimento degli obiettivi EF/EF-S

[☑ Montaggio di un obiettivo](#)

[☑ Rimozione di un obiettivo](#)

È possibile utilizzare tutti gli obiettivi EF e EF-S montando un adattatore opzionale EF-EOS R. **Non è possibile utilizzare la fotocamera con obiettivi EF-M.**

Nota

- Con gli obiettivi EF-S, si applica un fattore di ritaglio di circa 1,6× al centro dell'area dell'immagine regolare.

Montaggio di un obiettivo

1. Rimuovere i coperchi.

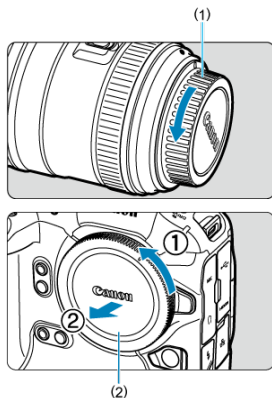

- Rimuovere il copriobiettivo posteriore (1) e il coperchio del corpo macchina (2) ruotandoli nella direzione indicata dalle frecce.

2. Collegare l'obiettivo all'adattatore.

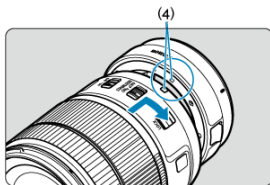
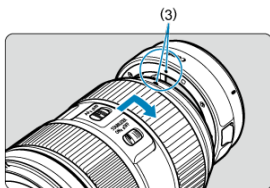

- Allineare l'indice di innesto rosso o bianco sull'obiettivo all'indice di innesto corrispondente sull'adattatore, quindi ruotare l'obiettivo nel senso indicato dalla freccia fino a che non scatta in posizione.

(3) Indice rosso

(4) Indice bianco

3. Montare l'adattatore sulla fotocamera.

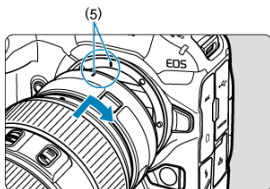

- Allineare gli indici di innesto rossi (5) sull'adattatore e sulla fotocamera, quindi ruotare l'obiettivo nella direzione indicata dalla freccia fino a che non scatta in posizione.

4. Impostare il selettore di modalità della messa a fuoco dell'obiettivo su <AF>.

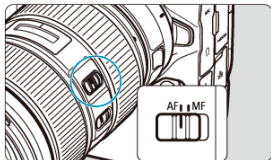

- <AF> è l'acronimo di Auto Focus (messa a fuoco automatica).
- <MF> è l'acronimo di Manual Focus (messa a fuoco manuale). La messa a fuoco automatica non funziona.

5. Rimuovere il copriobiettivo anteriore.

Rimozione di un obiettivo

1. Tenendo premuto il pulsante di rilascio dell'obiettivo, ruotare l'adattatore nella direzione indicata dalla freccia.

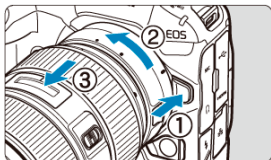

- Ruotare l'obiettivo finché non si blocca, quindi rimuoverlo.

2. Scollegare l'obiettivo dall'adattatore.

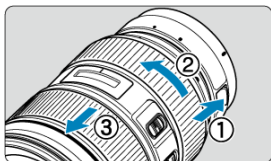

- Tenere premuta la leva di sblocco dell'obiettivo sull'adattatore e ruotare l'obiettivo in senso antiorario.
- Ruotare l'obiettivo finché non si blocca, quindi rimuoverlo.
- Fissare il copriobiettivo posteriore all'obiettivo rimosso.

Attenzione

- Per le precauzioni relative all'obiettivo, vedere [Inserimento e disinserimento degli obiettivi RF/RF-S](#).

Slitta multifunzione

[Usò della slitta multifunzione](#)

La slitta multifunzione garantisce l'alimentazione degli accessori e offre funzionalità di comunicazione avanzate.

Usò della slitta multifunzione

Rimozione della protezione dell'attacco a slitta

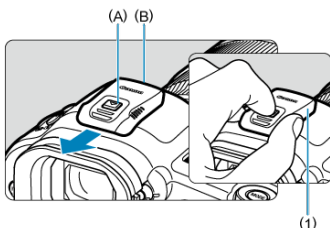

- Mettere il dito sulla protezione dell'attacco a slitta (1) come mostrato in figura e premere sulla parte (A) mentre si estrae la protezione nella direzione indicata. Se la rimozione risulta difficile, provare ad estrarre la protezione con il dito posizionato sulla parte (B).
- Dopo averla rimossa, riporre la protezione in un luogo sicuro per evitare di perderla.

Montaggio degli accessori

- Quando si montano accessori che comunicano attraverso i contatti della slitta multifunzione, inserire la base per l'innesto dell'accessorio spingendola finché non scatta in posizione, quindi far scorrere la leva di blocco dell'accessorio per fissarla. Per ulteriori informazioni, consultare il Manuale di istruzioni dell'accessorio.
- I seguenti accessori non possono essere montati direttamente sulla slitta multifunzione.
 - Speedlite EL-1/600EXII-RT/600EX-RT/580EX II
 - Trasmettitore Speedlite ST-E3-RT (ver. 3)/ST-E3-RT (ver. 2)/ST-E3-RT
 - Cavo di connessione per il flash OC-E3
- Per usare questi accessori con la fotocamera, è necessario l'adattatore per slitta multifunzione AD-E1 venduto separatamente. Per ulteriori informazioni, consultare il Manuale di istruzioni di AD-E1.

- Quando si montano accessori diversi da questi e che sono progettati per i normali attacchi a slitta, inserire la base per l'innesto dell'accessorio spingendola fino in fondo, quindi far scorrere la leva di blocco dell'accessorio per fissarla. Per ulteriori informazioni, consultare il Manuale di istruzioni dell'accessorio.
- Il mirino elettronico EVF-DC2/EVF-DC1 non può essere montato direttamente sulla slitta multifunzione. Se si forzano gli accessori per montarli, si potrebbe danneggiare gli accessori stessi o la slitta multifunzione.

Montaggio della protezione dell'attacco a slitta

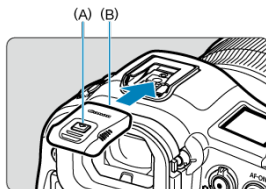

- Dopo aver rimosso gli accessori dalla slitta multifunzione, montare nuovamente la protezione per proteggere i contatti da polvere e acqua.
- Far scorrere la protezione dell'attacco a slitta nella direzione indicata tenendo premuta la parte (A), finché la parte (B) non è completamente inserita.

⚠ Attenzione

- Montare gli accessori correttamente come descritto in [Montaggio degli accessori](#). Un accessorio che non è stato montato correttamente può staccarsi o causare un malfunzionamento della fotocamera o degli accessori.
- Togliere gli eventuali corpi estranei dalla slitta multifunzione usando una pompetta ad aria o strumento analogo disponibile in commercio.
- Se la slitta multifunzione si bagna, spegnere la fotocamera e lasciare asciugare la slitta prima di utilizzarla.
- Utilizzare la protezione dell'attacco a slitta fornito con la fotocamera.

Uso del mirino

- ☑ [Correzione diottrica](#)
- ☑ [Sostituzione dell'oculare ER-i](#)
- ☑ [Uso dell'oculare ER-iE \(venduto separatamente\)](#)

Guardare attraverso il mirino per attivarlo. È inoltre possibile limitare la visualizzazione allo schermo o al mirino (☞).

Correzione diottrica

Regolare la diottria per una visualizzazione mirino più chiara.

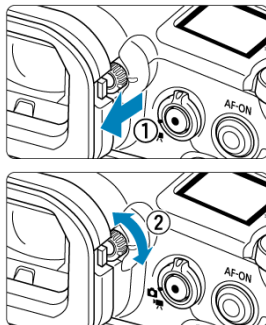

- Estrarre la ghiera per la correzione diottrica per sbloccarla, quindi girarla a destra o a sinistra.
- A operazione terminata, spingere la ghiera per bloccarla.

⚠ Attenzione

- Il mirino e lo schermo non possono essere attivati contemporaneamente.
- Con alcune impostazioni del rapporto dimensionale, sul bordo superiore e inferiore o su quello sinistro e destro dello schermo vengono visualizzate delle barre nere. Queste aree non vengono registrate.

Sostituzione dell'oculare ER-i

Eeguire la seguente procedura per sostituire l'oculare ER-i.

1. Rimuovere l'oculare.

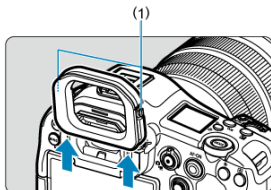

- Le leve di blocco dell'oculare (1) si trovano su entrambi i lati dell'oculare.
- Premere le leve mentre si tira l'oculare dritto verso l'alto.

2. Montare il nuovo oculare.

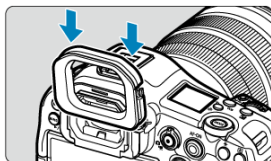

Uso dell'oculare ER-iE (venduto separatamente)

All'esterno, l'uso dell'oculare ER-iE può migliorare la precisione del controllo occhi e la visibilità attraverso il mirino.

1. Rimuovere l'oculare.

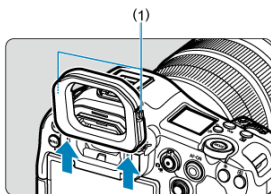

- Le leve di blocco dell'oculare (1) si trovano su entrambi i lati dell'oculare.
- Premere le leve mentre si tira l'oculare dritto verso l'alto.

2. Montare l'oculare ER-iE.

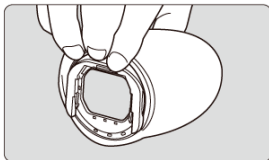
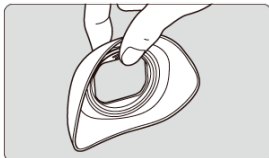

- Tenere l'oculare ER-iE come mostrato.

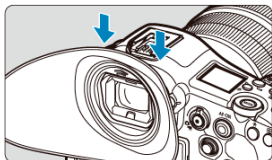

- Con le scanalature laterali dell'oculare ER-iE allineate alla fotocamera, far scorrere l'oculare verso il basso finché non si ferma.

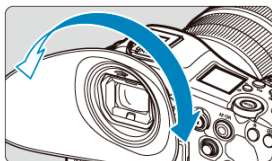

- Per regolare l'oculare ER-iE è sufficiente ruotarlo. Scatta ogni 90° e può essere ruotato di 360°.

3. Per rimuovere l'oculare ER-iE:

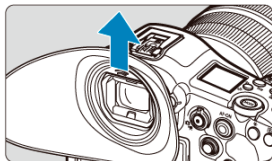

- Tenendo l'oculare ER-iE come mostrato, tirarlo dritto verso l'alto.
- Se si tira con troppa forza la parte in gomma potrebbe staccarsi.

Utilizzo di Controllo occhi

- [Esecuzione della calibrazione](#)
- [Utilizzo di Controllo occhi per l'AF](#)
- [Configurazione della visualizzazione del puntatore](#)
- [Gestione dei dati di calibrazione](#)

È possibile controllare la messa a fuoco guardando i punti AF per selezionarli durante lo scatto dal mirino (controllo occhi).

Attenzione

- La funzione di controllo occhi è disponibile solo durante lo scatto di foto.

Esecuzione della calibrazione

Il processo di registrazione delle caratteristiche del campo visivo dell'utente per una rilevazione precisa del movimento dell'occhio da parte della fotocamera durante lo scatto dal mirino si chiama calibrazione. La calibrazione garantisce una maggiore precisione della funzione di controllo occhi.

Aspetti di cui tenere conto prima della calibrazione

Tenere conto di quanto segue prima di effettuare la calibrazione.

- Potrebbe non essere possibile rilevare il campo visivo dell'utente se sta incrociando gli occhi. In questo caso, aprire bene gli occhi mentre si guarda attraverso il mirino.
- Potrebbe non essere possibile rilevare il campo visivo dell'utente se l'occhio è troppo vicino al mirino. In questo caso, allontanare leggermente l'occhio dal mirino. L'uso dell'oculare ER-IE (venduto separatamente) facilita il rilevamento del campo visivo dell'utente.
- Durante la calibrazione, continuare a guardare gli indicatori finché non scompaiono completamente.
- Il controllo occhi potrebbe essere meno preciso se l'occhio non è centrato rispetto al mirino. Regolare il modo in cui si tiene la fotocamera contro il viso in modo che i quattro angoli dello schermo appaiano equamente distanziati.
- Il controllo occhi potrebbe essere meno preciso se si punta la fotocamera verso il basso durante la calibrazione. Tenere la fotocamera dritta mentre si esegue la calibrazione.

Nota

- Vedere anche [Precauzioni generali per l'uso della funzione di controllo occhi](#) e [Miglioramento della precisione del controllo occhi](#).

Operazioni di calibrazione

Dopo aver regolato il mirino (☞), eseguire la calibrazione nelle stesse condizioni in cui si effettuerà lo scatto (ad esempio con o senza occhiali o lenti a contatto).

Durante la calibrazione, mantenere l'occhio vicino al mirino.

1. Selezionare [☞: Controllo occhi☞] (☞).
2. Selezionare [Calibrazione (CAL)].

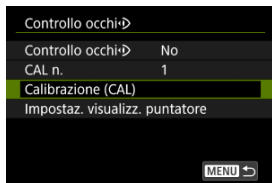

- I risultati della calibrazione (dati della calibrazione) sono salvati nel numero [CAL n.] corrente.

3. Selezionare [Inizio].

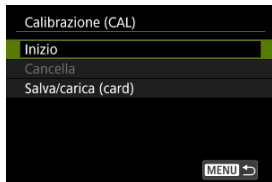

4. Guardare attraverso il mirino.

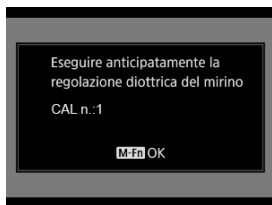

- Tenendo la fotocamera in posizione orizzontale, guardare attraverso il mirino in modo che i quattro angoli dello schermo appaiano equamente distanziati.
- Premere il pulsante <M-Fn>.

5. Iniziare la calibrazione.

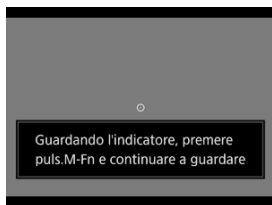

- Guardare l'indicatore visualizzato e premere il pulsante <M-Fn>.
- Continuare a guardare l'indicatore senza sbattere la palpebra finché non scompare.
- Questo processo viene ripetuto per gli indicatori in cinque posizioni (al centro, a destra, a sinistra, in alto e in basso).

6. Eseguire la calibrazione per lo scatto verticale.

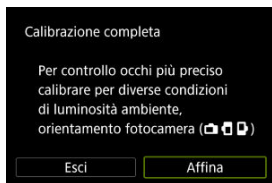

- Per una maggiore precisione del controllo occhi, selezionare **[Affina]** ed eseguire la calibrazione per lo scatto verticale.
- Tenendo la fotocamera in posizione verticale, guardare attraverso il mirino in modo che i quattro angoli dello schermo appaiano equamente distanziati, quindi ripetere il passo 5.
- Se si intende scattare verticalmente con l'impugnatura della fotocamera rivolta nella direzione opposta, eseguire la calibrazione tenendo la fotocamera in questo modo.
- Per terminare la calibrazione dopo aver eseguito la calibrazione solo per lo scatto orizzontale, andare al passo 7.

7. Uscire dalla calibrazione.

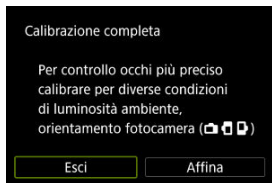

- Selezionare **[Esci]**. I risultati della calibrazione (dati di calibrazione) vengono salvati nel numero di calibrazione mostrato al passo 2.

8. Verificare il movimento del puntatore.

- Dopo la calibrazione, guardare attraverso il mirino e assicurarsi che il puntatore si muova di conseguenza (👁️). Se il puntatore non sembra seguire correttamente lo sguardo, eseguire di nuovo la calibrazione.

Aggiunta dei dati di calibrazione

Per registrare i dati di calibrazione per altri utenti o in condizioni di uso o meno di occhiali o lenti a contatto, selezionare un numero disponibile a cui assegnare i dati tra i numeri contrassegnati con  nella schermata [CAL n.], quindi eseguire la calibrazione.



Utilizzo di Controllo occhi per l'AF

⚠ Attenzione

- Usare sempre il controllo occhi nelle stesse condizioni di uso o meno di occhiali o lenti a contatto presenti durante la calibrazione.

📄 Nota

- Vedere anche [Precauzioni generali per l'uso della funzione di controllo occhi](#) e [Miglioramento della precisione del controllo occhi](#).

Impostazioni di menu

1. Selezionare [☞: Controllo occhi↵] (☑).
2. Selezionare [Controllo occhi↵].

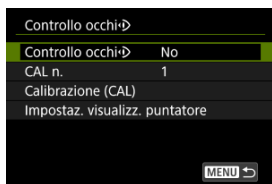

3. Selezionare [Si].

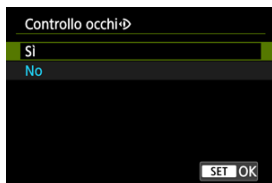

- È possibile attivare il passaggio da [Controllo occhi] [Si] a [No] nella schermata Quick Control personalizzando la schermata (☑).

4. Selezionare [CAL n.].

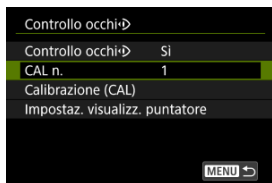

- Selezionare il numero di calibrazione che corrisponde alla condizione di uso o meno di occhiali o lenti a contatto.

5. Selezionare i dati di calibrazione da utilizzare.



- Premere < (SET) >.

Operazioni nello scatto dal mirino

1. Guardare il soggetto.

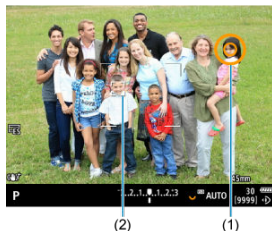

- Viene visualizzato un puntatore (1) quando si guarda attraverso il mirino.
- Dopo che il soggetto impostato in [**AF: Soggetto da rilevare**] viene rilevato, compare anche un riquadro di inseguimento [] (2).
- Guardare la posizione in cui si desidera eseguire la messa a fuoco.
- Il puntatore potrebbe smettere di muoversi se la fotocamera non riesce a seguire il movimento dell'occhio dell'utente. In questo caso, allontanare per qualche secondo la fotocamera dal viso, quindi guardare di nuovo attraverso il mirino in modo che i quattro angoli dello schermo appaiano equamente distanziati.

2. Confermare il soggetto per iniziare la messa a fuoco.

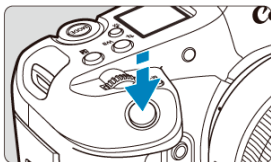

- Premere il pulsante di scatto a metà per confermare il soggetto su cui eseguire la messa a fuoco.
- Se [**AF: Area AF**] è impostato su [**Intera area AF**], la fotocamera esegue la messa a fuoco nell'area vicino al puntatore. Con l'area AF impostata su un'opzione diversa da [**Intera area AF**], la fotocamera mette a fuoco dopo aver spostato l'area AF vicino al puntatore.

Con [**AF: Funzionamento AF**] impostato su [**SERVO**]



(3)

- Il punto AF attivo (3) è visualizzato di colore blu.
- Mentre si mantiene premuto il pulsante di scatto a metà, la fotocamera mantiene l'inseguimento e la messa a fuoco sul soggetto confermato, così non è necessario inseguire con il proprio occhio.
- Per passare a un altro soggetto da inseguire, smettere innanzitutto di inseguire il soggetto confermato premendo il pulsante **<M-Fn2>**, quindi guardare il nuovo soggetto e mantenere premuto il pulsante di scatto a metà.
- Se [**AF: Area AF**] è impostato su [**Intera area AF**], la fotocamera continua l'inseguimento e la messa a fuoco sui soggetti confermati anche quando si rilascia il pulsante di scatto dopo averlo premuto a metà. Per interrompere l'inseguimento dei soggetti confermati, premere il pulsante **<M-Fn2>**.

Con [AF: Funzionamento AF] impostato su [ONE SHOT]

- Una volta che il soggetto è a fuoco, il punto AF diventa verde.
- Premere il pulsante di scatto a metà per impostare la messa a fuoco sulla posizione corrente.

3. Scattare.

- Premere completamente il pulsante di scatto per scattare la foto.

Attenzione

- Se il punto AF non si sposta nella posizione specificata dopo aver confermato il soggetto, allontanare la fotocamera dal viso, quindi guardare di nuovo attraverso il mirino, o rieseguire la calibrazione.

Nota

- È possibile assegnare la conferma del soggetto per il controllo occhi ([**Sposta punto AF per contr.occhi**]) e l'attivazione AF ([**Misurazione e attivazione AF**]) a pulsanti diversi in [: **Personalizz. pulsanti ripr.**].

Utilizzo di Controllo occhi per visualizzare la guida per la messa a fuoco

Se si imposta [**AF**: Guida mes. fuoco] su [Si], è possibile utilizzare il controllo occhi per visualizzare la guida per la messa a fuoco da usare durante la messa a fuoco manuale.

1. Guardare il soggetto.

- Guardare il soggetto su cui eseguire la messa a fuoco.

2. Premere il pulsante di scatto a metà.



(4)

- La guida per la messa a fuoco (4) viene visualizzata nel punto in cui si sta guardando.
- Per maggiori informazioni sull'utilizzo della guida per la messa a fuoco, vedere [Guida per la messa a fuoco](#).

Nota

- Compare anche un riquadro di inseguimento [] dopo che viene rilevato il soggetto impostato in [**AF**: Soggetto da rilevare].

Precauzioni generali per l'uso della funzione di controllo occhi

- Se più persone utilizzano il controllo occhi sulla stessa fotocamera, ognuna deve selezionare un numero di calibrazione diverso ed eseguire la calibrazione. Analogamente, se la stessa persona usa il controllo occhi con e senza occhiali o lenti a contatto, è necessario selezionare un numero di calibrazione diverso ed eseguire la calibrazione per ciascuna situazione.
- Se si utilizza l'oculare ER-i (incluso) o un oculare ER-iE opzionale, selezionare un numero di calibrazione diverso ed eseguire la calibrazione.
- Tenere l'occhio fermo rispetto alla fotocamera, con la luce del sole o altra luce bloccata e i quattro angoli dello schermo equamente distanziati.
- La calibrazione o il controllo occhi potrebbe non essere possibile nei seguenti casi.
 - Quando si indossano lenti a contatto rigide
 - Quando si indossano lenti a contatto colorate
 - Quando si è stati sottoposti a un intervento chirurgico all'occhio o altro trattamento medico
 - Quando si indossano occhiali speciali, ad esempio occhiali da sole o occhiali con lenti bifocali, a specchio o che bloccano la luce prossima all'infrarosso
 - Quando si indossa una maschera
 - Quando l'occhio è troppo lontano dal mirino
 - Quando l'occhio è troppo vicino al mirino
 - Quando l'occhio non è allineato al mirino
 - Quando il mirino o gli occhiali o le lenti a contatto sono sporchi
 - Quando il mirino è appannato
 - Quando le lenti a contatto non sono indossate correttamente
 - Quando la luce del sole colpisce direttamente il mirino
- Una visualizzazione mirino meno reattiva in condizioni di luce scarsa possono rendere più difficile l'uso della funzione di controllo occhi.

Miglioramento della precisione del controllo occhi

La fotocamera può apprendere le caratteristiche dell'occhio dai dati di calibrazione raccolti.

- La precisione del controllo occhi può essere migliorata ripetendo la calibrazione con diversi livelli di luminosità (ad esempio, in ambienti chiusi, all'aperto, durante il giorno, di notte) per lo stesso numero di calibrazione.
- Per usare il controllo occhi in ciascun orientamento della fotocamera, ripetere la calibrazione per lo stesso numero di calibrazione con la fotocamera tenuta orizzontalmente e verticalmente con l'impugnatura rivolta verso l'alto e verso il basso.
- Tenere conto dei seguenti suggerimenti quando si esegue la calibrazione o si utilizza Controllo occhi.
 - Guardare attraverso il mirino in modo che i quattro angoli dello schermo appaiano equamente distanziati.
 - Guardare il soggetto.
 - Evitare di incrociare gli occhi.
 - Evitare di sbattere le palpebre.
 - Durante la calibrazione, guardare attraverso il mirino come se si stesse scattando.
 - Se si usano occhiali, indossarli correttamente.
 - Durante la calibrazione all'esterno, evitare che la luce del sole colpisca direttamente il mirino.
 - Usare l'oculare ER-iE (venduto separatamente, ).
 - Evitare il più possibile la penetrazione della luce del sole tenendo il viso contro il mirino.
 - Se è difficile eseguire correttamente la calibrazione o il controllo occhi, provare a tenere entrambi gli occhi aperti mentre si guarda attraverso il mirino.
- La precisione del controllo occhi può essere migliorata con i dati raccolti da calibrazioni ripetute (2-3 volte) per lo stesso numero di calibrazione anche con la stessa luminosità e con la fotocamera nella stessa posizione.

Configurazione della visualizzazione del puntatore

È possibile configurare la visualizzazione del puntatore, incluso se il puntatore deve essere visibile o meno.



● Visual. puntatore

La visibilità del puntatore può essere impostata su **[Si]**, **[Standby scatto]** o **[No]**.

- Selezionare **[Standby scatto]** per mantenere il puntatore visibile da quando si guarda attraverso il mirino fino al momento in cui si conferma il soggetto su cui eseguire la messa a fuoco usando Controllo occhi.
- Nella modalità di messa a fuoco **[MF]**, se si imposta **[AF: Guida mes. fuoco]** su **[Si]**, il puntatore è visibile.

● Sensibilità

È possibile regolare la sensibilità del puntatore in risposta al movimento dell'occhio.

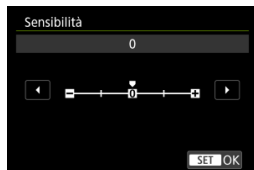

- Impostare verso l'estremità positiva per rendere il puntatore reattivo anche a un minimo movimento dell'occhio.
- Impostare verso l'estremità negativa per rendere il puntatore meno reattivo.

● Colore

Scegliere **[Arancio]**, **[Viola]** o **[Bianco]** come colore per il puntatore.

● Dimens. visualizzaz.

Scegliere **[Standard]** o **[Piccola]** come dimensioni di visualizzazione per il puntatore.

● Formato visualizz.

Scegliere **[⊙]** o **[⊕]** come stile per il puntatore visualizzato.

Assegnazione di nomi

È possibile specificare nomi per identificare i dati di calibrazione.

1. Selezionare un numero di dati di calibrazione.



- Selezionare il numero e premere il pulsante <INFO>.

2. Immettere il testo.

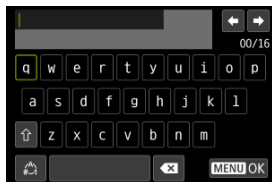

- Usare la ghiera <☉> o <☽> o <☼> per selezionare un carattere, quindi premere <SET> per immetterlo.
- Per cambiare la modalità di immissione, selezionare [🔊].
- Per eliminare singoli caratteri, selezionare [✕] o premere il pulsante <🗑️>.
- Al termine dell'immissione di testo, preme il pulsante <MENU> e selezionare [OK].

Salvataggio e caricamento dei dati di calibrazione

I dati di calibrazione registrati possono essere salvati su una scheda. È anche possibile caricare i dati di calibrazione da una scheda per utilizzarli.

1. Selezionare [Calibrazione (CAL)].

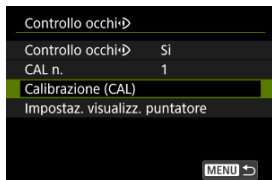

2. Selezionare [Salva/carica (card)].



3. Selezionare [Salva su card].

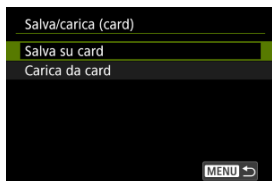

- Selezionare [**Salva su card**] per salvare tutti i dati di calibrazione nella fotocamera sulla scheda.
- Selezionare [**Carica da card**] per sovrascrivere i dati di calibrazione nella fotocamera con quelli della scheda.

Eliminazione dei dati di calibrazione

Il controllo occhi è meno preciso se lo stesso numero di calibrazione viene utilizzato da più utenti o per la calibrazione in diverse condizioni di uso o meno di occhiali o lenti a contatto. In questo caso, eliminare i dati di calibrazione ed eseguire di nuovo la calibrazione.

1. Selezionare [Calibrazione (CAL)].

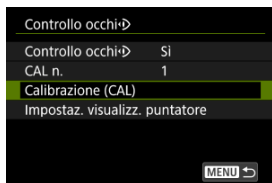

2. Selezionare [Cancella].

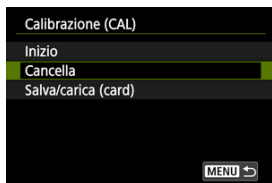

3. Eliminare i dati di calibrazione.

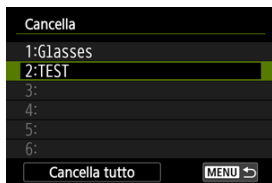

- Selezionare i dati da eliminare, quindi premere < (SET) >.
- Per eliminare tutti i dati di calibrazione, selezionare [Cancella tutto] e premere < (SET) >.
- Dopo aver selezionato [OK] nella schermata di conferma, i dati vengono eliminati.

Funzioni di base

- [Come impugnare la fotocamera](#)
- [Pulsante di scatto](#)
- [< !\[\]\(e2057f2cdcf4928a5180f709a4b10c93_img.jpg\) > Ghiera principale](#)
- [≤ !\[\]\(e92ee5caa04755377be9c4c4b01d564c_img.jpg\) > Ghiera Quick Control 1](#)
- [≤ !\[\]\(97ecef9420ab9279ce608290e63022f5_img.jpg\) > Ghiera Quick Control 2](#)
- [≤ !\[\]\(f18ca550992d6b381a9cbff80e0fc305_img.jpg\) > Multicontrollo](#)
- [≤ **MODE** > Pulsante di modalità](#)
- [≤ **M-Fn** / !\[\]\(7f53a18c795b558ee269bf4151d2a18b_img.jpg\) > Pulsante multifunzione/di trasferimento immagini a server FTP](#)
- [≤ **AF-ON** > Pulsante di attivazione AF/Controllo smart](#)
- [≤ **LOCK** > Interruttore blocco multifunzione](#)
- [≤ !\[\]\(a53129c719ba1a06f80e831999014e90_img.jpg\) / !\[\]\(a1b8534c3ebd9348a89425229b3a54f3_img.jpg\) > Pulsante di commutazione delle informazioni del pannello LCD/illuminazione/ritaglio](#)
- [Scatto verticale](#)
- [Visualizzazione del tempo](#)
- [≤ !\[\]\(dd9f45e2082d4fca5aa56b5a71093142_img.jpg\) > Ghiera di controllo](#)
- [Retroilluminazione pulsanti](#)
- [≤ **INFO** > Pulsante Info](#)

Come impugnare la fotocamera

● Visualizzazione dello schermo durante lo scatto

Durante lo scatto, è possibile inclinare lo schermo per regolarlo. Per ulteriori informazioni, vedere [Utilizzo dello schermo](#).



- (1) Angolazione normale
- (2) Angolazione bassa
- (3) Angolazione alta

● Scatto attraverso il mirino

Per ottenere foto nitide, mantenere saldamente la fotocamera in modo da ridurre al minimo le vibrazioni.

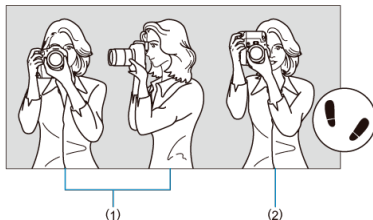

- (1) Scatto orizzontale
- (2) Scatto verticale

1. Con la mano destra, impugnare saldamente la fotocamera per l'impugnatura.
2. Con la mano sinistra, sostenere l'obiettivo dal basso.
3. Poggiare l'indice destro sul pulsante di scatto.
4. Poggiare leggermente le braccia e i gomiti sulla parte anteriore del corpo.
5. Per mantenere una posizione stabile, mettere un piede in posizione leggermente più avanzata rispetto all'altro.
6. Tenere la fotocamera vicino al viso e guardare attraverso il mirino.

Pulsante di scatto

Il pulsante di scatto ha due posizioni: è possibile premere il pulsante di scatto a metà, quindi premerlo fino in fondo.

Pressione a metà

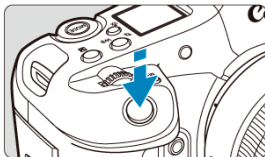

Consente di attivare la messa a fuoco automatica e il sistema di esposizione automatica per impostare, rispettivamente, velocità dell'otturatore e valore di apertura. Il valore dell'esposizione (velocità dell'otturatore e valore di apertura) viene visualizzato sullo schermo, nel mirino o sul pannello LCD per 8 secondi (timer misurazione/8).

Pressione fino in fondo

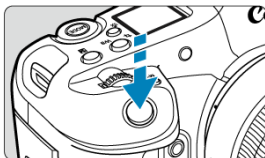

Consente di rilasciare l'otturatore e di scattare la foto.

? Blocco delle vibrazioni della fotocamera

Se si muove la fotocamera mentre la si tiene in mano al momento dell'esposizione, si generano vibrazioni della fotocamera che possono causare immagini sfocate. Per evitare le vibrazioni della fotocamera, seguire questi accorgimenti:

- Tenere ferma la fotocamera, come mostrato in [Come impugnare la fotocamera](#).
- Premere a metà il pulsante di scatto per eseguire la messa a fuoco automatica, quindi lentamente premere completamente il pulsante di scatto.





Nota

- La fotocamera viene comunque messa in pausa prima di scattare una foto se si preme completamente il pulsante di scatto senza prima premerlo a metà o se lo si preme a metà e, immediatamente dopo, fino in fondo.
- Anche durante la visualizzazione dei menu o la riproduzione delle immagini, è possibile ripristinare la modalità standby premendo il pulsante di scatto a metà.

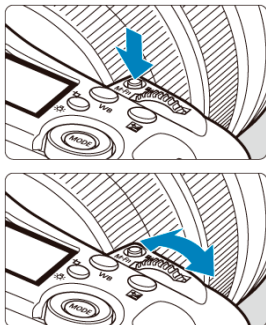
(1) Dopo aver premuto un pulsante, ruotare la ghiera <  >.



Premere un pulsante come < MODE >, < DRIVE•AF >, <   > o < M-Fn >, quindi ruotare la ghiera <  >.

Se si preme il pulsante di scatto a metà, la fotocamera tornerà in modalità standby.

- Utilizzata per operazioni quale l'impostazione della sensibilità ISO, della modalità drive, del funzionamento di AF, del bilanciamento del bianco e della compensazione esposizione flash.

(2) Ruotare solo la ghiera <  >.

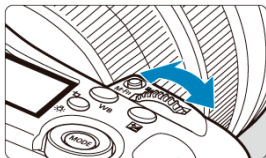

Ruotare la ghiera <  > mentre si osserva lo schermo, il mirino o il pannello LCD.

- Utilizzare questa ghiera per impostare velocità dell'otturatore, valore di apertura e così via.







Nota

- Le operazioni indicate in (1) possono essere eseguite anche quando i comandi sono bloccati con il blocco multifunzione (🔒).

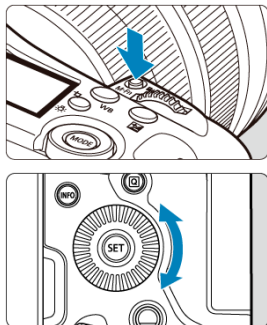
< > Ghiera Quick Control 1

(1) Dopo aver premuto un pulsante, ruotare la ghiera <  >.



Premere un pulsante come < **MODE** >, < **DRIVE•AF** >, <  •  > o < **M-Fn** >, quindi ruotare la ghiera <  >.

Se si preme il pulsante di scatto a metà, la fotocamera tornerà in modalità standby.

- Utilizzata per operazioni quale la selezione della sensibilità ISO, della modalità drive, del funzionamento di AF, del bilanciamento del bianco e della compensazione esposizione flash.

(2) Ruotare solo la ghiera <  >.

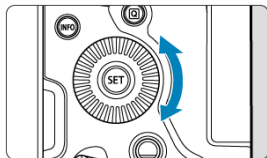

Ruotare la ghiera <  > mentre si osserva lo schermo, il mirino o il pannello LCD.

- Utilizzata per operazioni quali l'impostazione del valore di compensazione dell'esposizione e del valore di apertura per le esposizioni manuali.

 **Nota**

- Le operazioni indicate in (1) possono essere eseguite anche quando i comandi sono bloccati con il blocco multifunzione (🔒).

(1) Dopo aver premuto un pulsante, ruotare la ghiera <  >.

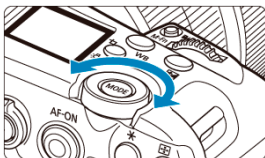
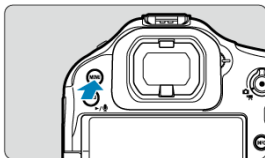

Premere un pulsante come < MENU >, quindi ruotare la ghiera <  >.

Se si preme il pulsante di scatto a metà, la fotocamera tornerà in modalità standby.

- Utilizzata per operazioni quale il passaggio da una scheda principale e l'altra nella schermata dei menu.

(2) Ruotare solo la ghiera <  >.

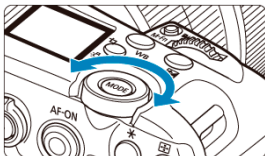

Ruotare la ghiera <  > mentre si osserva lo schermo, il mirino o il pannello LCD.

- Utilizzata per operazioni quale l'impostazione della sensibilità ISO.

 **Nota**

- Le operazioni indicate in (1) possono essere eseguite anche quando i comandi sono bloccati con il blocco multifunzione ().

< * > Multicontrollo

< * > è un tasto a otto direzioni con pulsante centrale. Per utilizzarlo, premere leggermente con la punta del pollice.

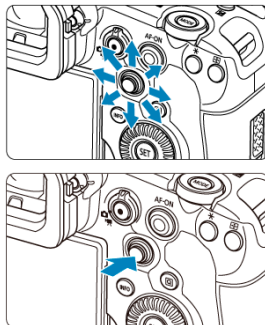





● Esempi di utilizzo del multicontrollo

- Spostamento del punto AF/della cornice ingrandita durante lo scatto di foto o la registrazione di filmati
- Correzione del bilanciamento del bianco
- Spostamento della posizione dell'area ingrandita durante la riproduzione
- Quick Control
- Selezione o impostazione di voci di menu

<MODE> Pulsante di modalità

È possibile impostare la modalità di scatto.



- Premere il pulsante <MODE>, quindi usare <  >, <  >, <  > o <  > per selezionare una modalità di scatto.

<M-Fn/☒> Pulsante multifunzione/di trasferimento immagini a server FTP

Schermata di ripresa

Per impostazione predefinita, il pulsante <M-Fn> funziona in combinazione con le ghiere per consentire la configurazione delle impostazioni utilizzate durante lo scatto o la registrazione.

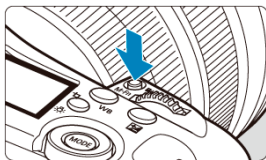

Impostazioni configurabili in combinazione con le ghiere

- Bilanciamento del bianco (☒)
- Modalità drive*1 (☒)
- Valore compensazione esposizione flash*1 (☒)
- Stile foto (☒)
- Modalità Misurazione*1 (☒)
- Funzionamento di AF*1 (☒)
- Sensibilità ISO (☒)
- Area AF (☒)
- IS digitale filmato*2 (☒)

* 1: Disponibile solo per lo scatto di foto.

* 2: Disponibile solo per la registrazione di filmati.

Utilizzo delle ghiere

- Premere il pulsante <M-Fn> per visualizzare le impostazioni che si possono configurare con le ghiere (☒6). Premere di nuovo il pulsante <M-Fn> ripetutamente (o girare la ghiera <☒3>) per selezionare un'impostazione da configurare.
- Per configurare la fila superiore di impostazioni, girare la ghiera <☒4>.
- Per configurare la fila inferiore di impostazioni, girare la ghiera <☒5>.

⚠ Attenzione

- Le impostazioni avanzate del bilanciamento del bianco come la temperatura colore non possono essere configurate in questo modo.

Nota

- Per impostare l'area AF, è anche possibile premere il pulsante , quindi il pulsante **< M-Fn >**.

Schermata di riproduzione

Premendo il pulsante  nella schermata di riproduzione si trasferiscono le immagini al server FTP.

< AF-ON > Pulsante di attivazione AF/Controllo smart

Per questo controllo, è possibile premere al centro o trascinare con il dito. Come con il pulsante di scatto, si può premere il centro in due passi, a metà e completamente (🔘).

Pressione del centro (pulsante < AF-ON >)

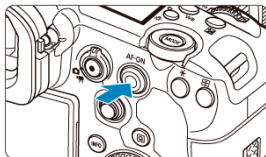

- È possibile premere il pulsante < AF-ON > a metà per attivare la messa a fuoco automatica. Questa operazione equivale a premere il pulsante di scatto a metà.
- Per impostazione predefinita, la pressione completa del pulsante < AF-ON > è impostata su [Nessuna funzione (disattivato)]. Per assegnare una funzione alla pressione completa del pulsante, configurare [AF-ON] in [🔘: Personalizz. pulsanti ripr.].

Trascinamento (Controllo smart)

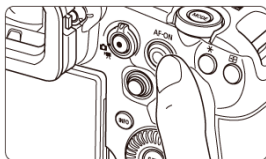

- È possibile spostare il punto AF trascinando il controllo smart dopo aver premuto il pulsante < 📄 >. È inoltre possibile regolare la sensibilità: il valore del punto AF si modifica in risposta al trascinamento (🔘).
- [Sel.diretta pt AF (durante mis.)] può essere assegnato a questo controllo selezionando [AF-ON] in [🔘: Personalizz. pulsanti ripr.]. L'assegnazione di questa funzione permette di selezionare direttamente i punti AF quando il timer misurazione è in funzione.

 **Attenzione**

Precauzioni per l'utilizzo del controllo smart

- In caso di scarsa reattività dovuta all'uso di guanti, provare a utilizzare questo comando senza indossarli.
- La fotocamera potrebbe non rispondere alle operazioni touch screen con le dita bagnate.

<LOCK> Interruttore blocco multifunzione

Se si configura [🔒: **Blocco multifunzione**] (🔒) e si imposta l'interruttore blocco multifunzione/accensione su <LOCK>, si impedisce che le impostazioni vengano modificate toccando accidentalmente la ghiera principale, le ghiera Quick Control, il multicontrollo, la ghiera di controllo o il pannello touch screen.

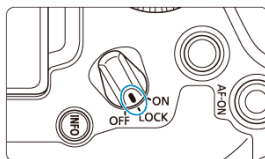

< ☼ / 𐄌 > Pulsante di commutazione delle informazioni del pannello LCD/illuminazione/ritaglio

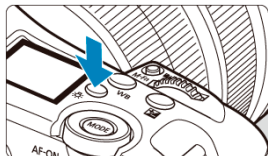

- A ogni pressione del pulsante < ☼ / 𐄌 > le informazioni visualizzate sul pannello LCD cambiano.
- Illuminare il pannello LCD tenendo premuto il pulsante < ☼ / 𐄌 > (☼6).
- Premendo il pulsante < 𐄌 > nella schermata di riproduzione si passa alle impostazioni [▶]: Ritaglio].

Scatto verticale

Pulsanti, ghiera e multicontrollo per lo scatto verticale sono disposti vicino alla parte inferiore della fotocamera (📷).

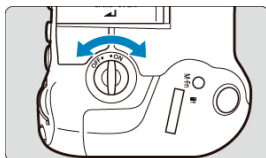



- Quando si usano i controlli per lo scatto verticale, portare l'interruttore ON/OFF sull'impugnatura verticale su < **ON** >.
- Se non si utilizzano questi controlli, portare l'interruttore su < **OFF** > per prevenire operazioni involontarie.

📄 Nota

- Il pulsante multifunzione 2 sull'impugnatura verticale e il pulsante di anteprima della profondità di campo sull'impugnatura verticale (📷) possono essere usati anche con l'interruttore ON/OFF sull'impugnatura verticale posizionato su < **OFF** >.

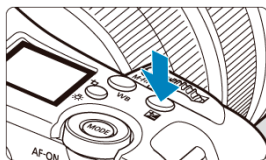

Visualizzazione del tempo

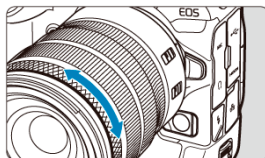

Premere il pulsante <  > per visualizzare il tempo quando si guarda attraverso il mirino (⌚6).

< > Ghiera di controllo



Per impostazione predefinita, la compensazione dell'esposizione può essere impostata girando la ghiera di controllo degli obiettivi RF o degli adattatori mentre si preme a metà il pulsante di scatto in modalità [Fv], [P], [Tv], [Av] o [M]. In caso contrario, è possibile assegnare una funzione diversa alla ghiera di controllo personalizzandola in configurando  in : **Pers. ghiera/anello contr.** .

Retroilluminazione pulsanti

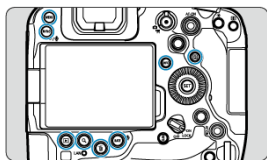

La retroilluminazione dei pulsanti < MENU >, < M-Fn3 / ► / 1/2 >, < ▶ >, < Q >, < 🗑️ >, < RATE / 1/2 >, < INFO > e < Q > si attiva quando il pannello LCD è illuminato, durante la visualizzazione dei menu o della schermata Quick Control, oppure durante la riproduzione delle immagini. In questo modo è più facile visualizzare il layout dei pulsanti in condizioni di scarsa illuminazione. La retroilluminazione dei pulsanti viene disattivata all'avvio del timer di misurazione, che si attiva ad esempio premendo a metà il pulsante di scatto dell'otturatore.

<INFO> Pulsante Info

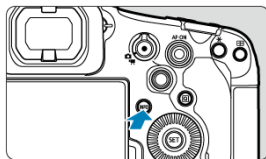

A ogni pressione del pulsante <INFO> le informazioni visualizzate cambiano.

Funzioni e impostazioni dei menu

- [Schermata dei menu](#)
- [Procedura per l'impostazione dei menu](#)
- [Voci di menu oscurate](#)

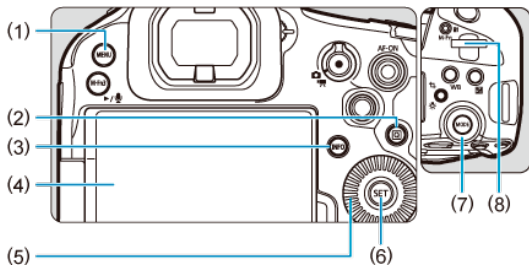

- | | |
|-----|------------------------------------|
| (1) | Pulsante < MENU > |
| (2) | Pulsante < [Icona] > |
| (3) | Pulsante < INFO > |
| (4) | Schermo |
| (5) | < [Icona] > Ghiera Quick Control 1 |
| (6) | Pulsante < SET > |
| (7) | < [Icona] > Ghiera Quick Control 2 |
| (8) | < [Icona] > Ghiera principale |

Schermata dei menu

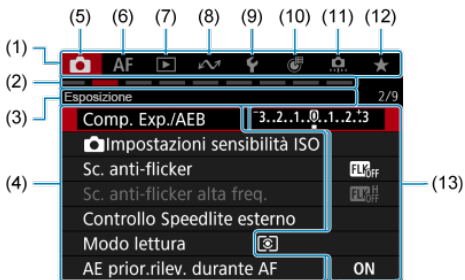

-
- (1) Schede principali

 - (2) Schede secondarie

 - (3) Nome scheda secondaria

 - (4) Voci di menu

 - (5) : scatto

 - (6) **AF**: messa a fuoco automatica

 - (7) : riproduzione

 - (8) : funzioni di comunicazione

 - (9) : impostazione

 - (10) : personalizzazione dei comandi

 - (11) : funzioni personalizzate

 - (12) : My Menu

 - (13) Impostazioni di menu
-

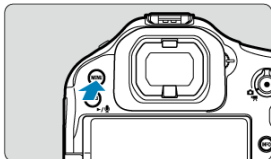

1. Premere il pulsante < MENU >.



- Il menu è visualizzato.

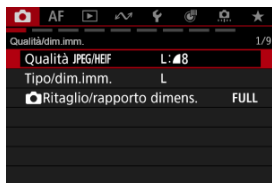

2. Selezionare una scheda.

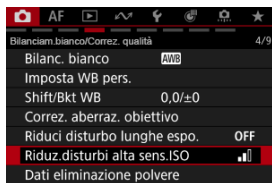

- Ogni volta che si ruota la ghiera <  > la scheda principale (il gruppo di funzioni) cambia. È inoltre possibile cambiare scheda premendo il pulsante <  >.
- Ruotare la ghiera <  > per selezionare una scheda secondaria.

3. Selezionare una voce.



- Ruotare la ghiera <  > per selezionare una voce, quindi premere <  >.

4. Selezionare un'opzione.



- Ruotare la ghiera <  > per selezionare un'opzione.
- L'impostazione selezionata viene indicata in blu.

5. Impostare un'opzione.

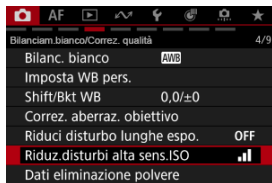

- Premere <  > per impostare il parametro prescelto.

6. Uscire dall'impostazione.

- Premere il pulsante < MENU > per tornare alla modalità standby dello scatto.



Nota

- La descrizione delle funzioni del menu riportata di seguito presuppone che sia stato premuto il pulsante < MENU > per visualizzare la schermata dei menu.
- Le funzioni dei menu sono accessibili anche toccando la schermata dei menu o utilizzando < ✱ >.
- Per annullare l'operazione, premere il pulsante < MENU >.

Voci di menu oscurate

Esempio: quando è impostato il bracketing della messa a fuoco



Le voci di menu oscurate non possono essere impostate. L'uso di queste voci è limitato da altre funzioni impostate.

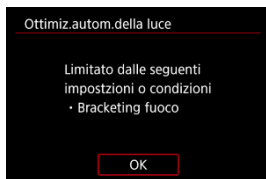

Per investigare la funzione limitante, selezionare una voce oscurata e premere <SET>. L'annullamento della funzione limitante permette di configurare la voce di menu oscurata.

⚠ Attenzione

- Potrebbe non essere possibile controllare la funzione limitante per alcune impostazioni.

📄 Nota

- In [**Reimp. fotocam.**] è possibile ripristinare le funzioni del menu alle impostazioni predefinite selezionando [**Impostaz. base**] in [**Ripristina impostaz.indiv.**] (🔗).

Quick Control

[Quick Control nello scatto di foto o nella riproduzione](#)

[Quick Control nella registrazione di filmati](#)

È possibile selezionare e impostare direttamente e intuitivamente le impostazioni visualizzate.





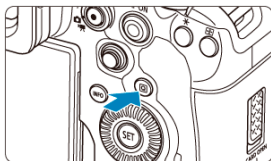

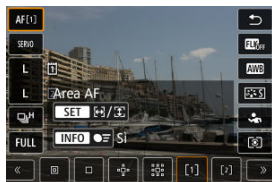

Quick Control nello scatto di foto o nella riproduzione

1. Premere il pulsante $\langle \text{Q} \rangle$ (10).







2. Selezionare una voce di impostazione e impostare l'opzione preferita.



- Per selezionare una voce, ruotare la ghiera <  > o premere <  > su o giù.
- Per modificare l'impostazione, ruotare la ghiera <  > o <  >, oppure premere <  > a sinistra o a destra. Alcune voci vengono impostate premendo un pulsante dopo questa operazione.
- È possibile personalizzare le voci di impostazione nella schermata mostrata sopra in [ **Personalizza Quick Control**] ().
- Per accedere alla schermata Personalizza Quick Control, tenere premuto il pulsante <  > ().



- Premere <  > verticalmente o orizzontalmente per selezionare una voce nella schermata visualizzata sopra.
- Per modificare l'impostazione, ruotare la ghiera <  >, <  > o <  >. Alcune voci vengono impostate premendo un pulsante dopo questa operazione.

Quick Control nella registrazione di filmati

Come nello scatto di foto, premere il pulsante <Q> per accedere alla schermata Quick Control. Ogni pressione del pulsante <Q> alterna tra le schermate se è stato selezionato ([✓]) sia [Visual. 1] che [Visual. 2] in [Scherm.Quick Ctrl] (☑), ma solo la schermata selezionata è visualizzata se uno è selezionato ([✓]).

[Visual. 1]

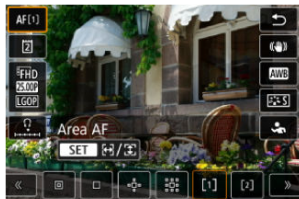

[Visual. 2]





Schermata di registrazione di filmati

Utilizzare la schermata [Visual. 1] come descritto in [Quick Control nello scatto di foto o nella riproduzione](#). Utilizzare la schermata [Visual. 2] come segue.



1. Cambiare pagina come necessario.



- Ruotare la ghiera <  > o <  > per cambiare pagina.
- È possibile anche cambiare pagina toccando (A) o scorrendo verso sinistra o destra.





2. Selezionare una voce.

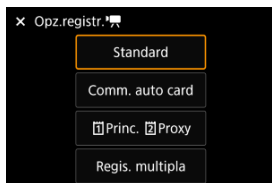

- Girare la ghiera <  > o premere <  > verticalmente o orizzontalmente per selezionare una voce, quindi premere <  >.



3. Selezionare un'opzione.



- Per selezionare un'opzione, ruotare la ghiera <  >, <  > o <  > o premere <  > su o giù (o in alcuni casi, sinistra o destra).

Schermata delle impostazioni dettagliate



- Girare la ghiera <  > per selezionare una scheda (1).
- Premere <  > verticalmente o orizzontalmente per modificare l'impostazione (2).
- Premere <  > per confermare la selezione e tornare alla schermata del passo 2.

4. Impostare un'opzione.

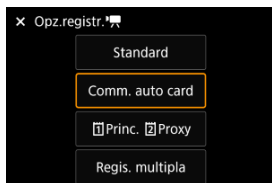

- Premere <  > per impostare il parametro prescelto.

5. Uscire dall'impostazione.

- Premere il pulsante < Q > per tornare alla modalità standby dello scatto.

Funzionamento del touch screen

[Tocco](#)

[Trascinamento](#)

Tocco

Schermata di esempio (Quick Control)

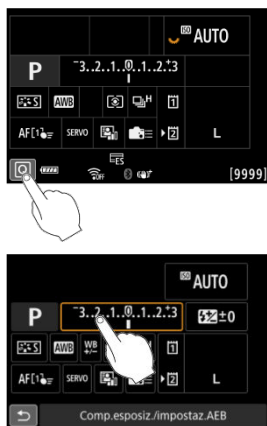

- Utilizzare il dito per toccare lo schermo (toccare per un breve istante e poi allontanare il dito).
- Ad esempio, quando si tocca [Q], viene visualizzata la schermata Quick Control. Toccando [↶], è possibile tornare alla schermata precedente.

Nota

- Affinché venga emesso un bip a ogni operazione di tocco, impostare [🔊: **Bip**] su [Attiva] (☑).
- La risposta al tocco può essere regolata in [🔊: **Controllo tocco**] (☑).

Trascinamento

Schermata di esempio (schermata dei menu)



- Far scorrere il dito mentre si tocca lo schermo.

Modalità di scatto

In questo capitolo vengono descritte le modalità di scatto.

- [Fv: AE con priorità flessibile](#)
- [P: Programma AE](#)
- [Tv: AE con priorità dei tempi di scatto](#)
- [Av: AE priorità diaframma](#)
- [M: esposizione manuale](#)
- [BULB: Esposizioni lunghe \(posa B\)](#)

Fv: AE con priorità flessibile

Consente di impostare automaticamente o manualmente la velocità dell'otturatore, il valore di apertura e la sensibilità ISO. Equivalente allo scatto in modalità [P], [Tv], [Av], o [M] senza bisogno di cambiare modalità.

* [Fv] significa Flexible value (valore flessibile).

* AE è l'acronimo di Auto Exposure (esposizione automatica).

1. Impostare la modalità di scatto su [Fv].

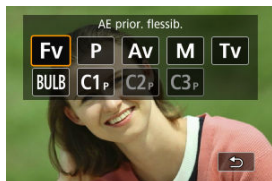

- Premere il pulsante <MODE>, quindi ruotare la ghiera <☀️> per selezionare [Fv].







2. Impostare la velocità dell'otturatore, il valore di apertura e la sensibilità ISO.



- Ruotare la ghiera <☀️> per selezionare una voce da impostare. [☀️] è visualizzato a sinistra dell'elemento selezionato.
- Ruotare la ghiera <☀️> per impostare l'opzione.
- Per ripristinare l'impostazione su [AUTO], premere il pulsante <🗑️>.

3. Impostare il valore di compensazione dell'esposizione.



- Ruotare la ghiera <  > e selezionare l'indicatore del livello di esposizione.  o  è visualizzato a sinistra dell'indicatore del livello di esposizione.
- Ruotare la ghiera <  > o <  > per impostare il livello.
- Per ripristinare l'impostazione su ± 0 , premere il pulsante <  >.

Combinazioni di funzioni nella modalità [Fv]

Velocità otturatore	Valore di apertura	Sensibilità ISO	Compensazione esposizione	Modalità di scatto
[AUTO]	[AUTO]	[AUTO]	Disponibile	Equivalente a [P]
		Selezione manuale		
Selezione manuale	[AUTO]	[AUTO]	Disponibile	Equivalente a [Tv]
		Selezione manuale		
[AUTO]	Selezione manuale	[AUTO]	Disponibile	Equivalente a [Av]
		Selezione manuale		
Selezione manuale	Selezione manuale	[AUTO]	Disponibile	Equivalente a [M]
		Selezione manuale	—	

Attenzione

- Se i valori lampeggiano c'è il rischio di sottoesposizione o sovraesposizione. Regolare l'esposizione fino a quando il valore smette di lampeggiare. Sincro lento non è utilizzata in condizioni di scarsa illuminazione quando la modalità [Fv] è stata impostata in modo che assomigli alla modalità [P] o [Av], anche quando [Sincro lento] in : **Controllo Speedlite esterno** è impostato su [1/*-30 sec. auto].*1

* 1: il valore di "1/*" varia in base alle impostazioni correnti.



Nota

- I valori di velocità dell'otturatore, apertura e sensibilità ISO impostati su **[AUTO]** sono sottolineati.
- È possibile impostare la velocità dell'otturatore, il valore di apertura e la sensibilità ISO su **[AUTO]** e il valore di compensazione dell'esposizione su **[±0]** nel passo 2 o 3 tenendo premuto il pulsante <  >.

P: Programma AE

La fotocamera seleziona automaticamente la velocità dell'otturatore e il valore di apertura in base alla luminosità del soggetto.

* [P] significa Program (programma).

1. Impostare la modalità di scatto su [P].



- Premere il pulsante <MODE>, quindi ruotare la ghiera <  > per selezionare [P].

2. Mettere a fuoco il soggetto.

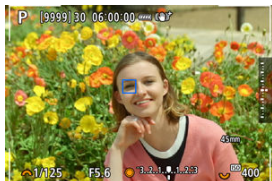

- Inquadrare il soggetto nel punto AF e premere a metà il pulsante di scatto.
- Una volta messo a fuoco il soggetto, viene visualizzato un punto AF (in verde per AF One-Shot o in blu per AF Servo).
- La velocità dell'otturatore e il valore di apertura vengono impostati automaticamente.

3. Verificare i valori visualizzati.



- Se il valore di esposizione non lampeggia, si otterrà un'esposizione standard.

4. Scattare la foto.

- Inquadrare il soggetto e premere completamente il pulsante di scatto.

Attenzione

- Se la velocità dell'otturatore lenta e il valore di apertura basso lampeggiano, il soggetto è troppo scuro.
Aumentare la sensibilità ISO o utilizzare il flash.
- Se la velocità dell'otturatore elevata e il valore di apertura alto lampeggiano, il soggetto è troppo chiaro.
Ridurre la sensibilità ISO o utilizzare un filtro ND (venduto separatamente) per ridurre la quantità di luce che attraversa l'obiettivo.

Nota

Variazione programma

- Nella modalità [P], è possibile modificare manualmente la combinazione (programma) di velocità dell'otturatore e valore di apertura impostata automaticamente dalla fotocamera senza modificare il valore dell'esposizione. Questa funzione viene definita Variazione programma.
- Con la Variazione programma, è possibile premere il pulsante di scatto a metà, quindi ruotare la ghiera  > fino a visualizzare la velocità dell'otturatore o il valore di apertura desiderato.
- La variazione programma viene annullata automaticamente quando scade il timer della misurazione (l'indicazione dell'impostazione dell'esposizione scompare).
- La variazione del programma non può essere utilizzata con il flash.

Tv: AE con priorità dei tempi di scatto

In questa modalità è possibile impostare manualmente la velocità dell'otturatore, mentre la fotocamera imposta automaticamente il valore di apertura per ottenere l'esposizione standard adatta alla luminosità del soggetto. Una velocità dell'otturatore maggiore consente di "congelare" l'azione di un soggetto in movimento. Una velocità dell'otturatore più lenta, invece, consente di creare un effetto sfocato che trasmette la sensazione di movimento.

* [Tv] significa Time value (valore dei tempi).



Movimento sfocato
(Velocità lenta: 1/30 sec.)



Movimento bloccato
(Velocità rapida: 1/2000 sec.)

1. Impostare la modalità di scatto su [Tv].



- Premere il pulsante <MODE>, quindi ruotare la ghiera <  > per selezionare [Tv].

2. Impostare la velocità dell'otturatore desiderata.



- Ruotare la ghiera <  > per impostarla.

3. Mettere a fuoco il soggetto.

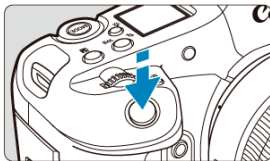

- Premere il pulsante di scatto a metà.
- Il valore di apertura viene impostato automaticamente.

4. Controllare il display e scattare la foto.



- Se il valore di apertura non lampeggia, si otterrà un'esposizione standard.

ⓘ Attenzione



- Se il valore di apertura minimo lampeggia, la foto risulterà sottoesposta.
Ruotare la ghiera <  > per impostare una velocità dell'otturatore minore fino a quando il valore di apertura non smette di lampeggiare o impostare una sensibilità ISO più alta.



- Se il valore di apertura massima lampeggia, la foto risulterà sovraesposta.
Ruotare la ghiera <  > per impostare una velocità dell'otturatore maggiore fino a quando il valore di apertura non smette di lampeggiare o impostare una sensibilità ISO inferiore.

📄 Nota

- [" "] nell'indicazione della velocità dell'otturatore significa "secondi". ([0"5] → 0,5 sec., [15"] → 15 sec., ecc.)

Av: AE priorità diaframma

[Anteprima profondità campo](#)

In questa modalità è possibile impostare manualmente il valore di apertura del diaframma desiderato per far sì che la fotocamera imposti automaticamente la velocità dell'otturatore per ottenere l'esposizione standard in base alla luminosità del soggetto. Un numero $f/$ più alto (foro di apertura più piccolo) consente una messa a fuoco soddisfacente della maggior parte dei soggetti in primo piano e sullo sfondo. D'altra parte, un numero $f/$ più basso (foro di apertura più grande) consente di mettere a fuoco una porzione minore di primo piano e sfondo.

* [Av] significa Aperture value (apertura del diaframma).



Sfondo sfocato

(Con un valore di apertura basso: $f/5.6$)



Primo piano e sfondo nitidi

(Con un valore di apertura elevato: $f/32$)

1. Impostare la modalità di scatto su [Av].



- Premere il pulsante <MODE>, quindi ruotare la ghiera <  > per selezionare [Av].

2. Impostare il valore di apertura desiderato.



- Ruotare la ghiera <  > per impostarla.

3. Mettere a fuoco il soggetto.

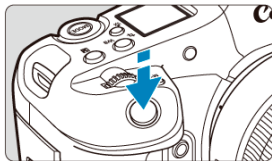



- Premere il pulsante di scatto a metà.
- La velocità dell'otturatore viene impostata automaticamente.

4. Controllare il display e scattare la foto.



- Se la velocità dell'otturatore non lampeggia, si otterrà un'esposizione standard.

ⓘ Attenzione

- Se la velocità dell'otturatore lenta lampeggia, la foto risulterà sottoesposta. Ruotare la ghiera <  > per diminuire il valore di apertura (aprire il diaframma) fino a quando la velocità dell'otturatore non smette di lampeggiare oppure impostare una sensibilità ISO maggiore.
- Se la velocità dell'otturatore elevata lampeggia, la foto risulterà sovraesposta. Girare la ghiera <  > per aumentare il valore di apertura (chiudere il diaframma) fino a quando la velocità dell'otturatore non smette di lampeggiare oppure impostare una sensibilità ISO inferiore.

📷 Nota

Indicazione del valore di apertura

- Quanto più alto è il valore, tanto minore sarà l'apertura del diaframma. Il valore di apertura visualizzato varia a seconda dell'obiettivo. Se sulla fotocamera non è inserito alcun obiettivo, l'apertura visualizzata sarà **[F00]**.

Anteprima profondità campo

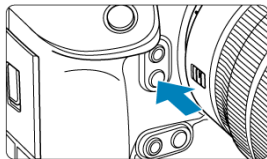

Premere il pulsante di anteprima della profondità di campo per mantenere l'impostazione del valore di apertura corrente dell'obiettivo e controllare l'area messa a fuoco (profondità di campo).

📷 Nota

- Maggiore è il valore di apertura, più ampia è l'area messa a fuoco, dal primo piano allo sfondo.
- L'effetto della profondità di campo è visualizzato prontamente sulle immagini quando si modifica il valore di apertura e si preme il pulsante di anteprima della profondità di campo.
- L'esposizione viene bloccata (blocco AE) mentre si tiene premuto il pulsante di anteprima della profondità di campo.

M: esposizione manuale

[Compensazione dell'esposizione con ISO auto](#)

In questa modalità, è possibile impostare manualmente la velocità dell'otturatore e il valore di apertura desiderati. Per determinare l'esposizione, fare riferimento all'indicatore del livello di esposizione o utilizzare un esposimetro tra quelli reperibili in commercio.



* [M] significa Manual (manuale).

1. Impostare la modalità di scatto su [M].





- Premere il pulsante < MODE >, quindi ruotare la ghiera <  > per selezionare [M].

2. Impostare la sensibilità ISO .

- Ruotare la ghiera <  > per impostarla.
- Con ISO auto è possibile impostare la compensazione dell'esposizione .

3. Impostare la velocità dell'otturatore e il valore di apertura desiderati.



- Per impostare la velocità dell'otturatore ruotare la ghiera <  > e per impostare il valore di apertura ruotare la ghiera <  >.

4. Mettere a fuoco il soggetto.



- Premere il pulsante di scatto a metà.
- Controllare il simbolo del livello di esposizione [] per verificare la differenza del livello di esposizione corrente rispetto al livello di esposizione standard.

(1) Indice esposizione standard
(2) Simbolo del livello di esposizione

5. Impostare l'esposizione e scattare la foto.

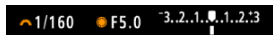

- Controllare l'indicatore del livello di esposizione e impostare la velocità dell'otturatore e il valore di apertura desiderati.

Compensazione dell'esposizione con ISO auto









Se la sensibilità ISO è impostata su [AUTO] per lo scatto con esposizione manuale, è possibile impostare la compensazione dell'esposizione (⊕) come indicato di seguito:

- Toccare l'indicatore del livello di esposizione
- [📷: Comp. Exp./AEB]
- Schermata Quick Control
- Ruotare la ghiera di controllo premendo il pulsante di scatto a metà

⚠ Attenzione

- L'esposizione potrebbe non essere quella prevista quando è impostato ISO Auto, perché la sensibilità ISO è regolata per garantire un'esposizione standard per la velocità dell'otturatore e il valore di apertura specificati. In tal caso, impostare la compensazione dell'esposizione.
- La compensazione dell'esposizione non viene applicata nella fotografia con flash con ISO Auto, anche se è stato impostato un valore di compensazione dell'esposizione.

Nota

- Nella modalità [M] con ISO Auto, [] (misurazione valutativa) e []: **Mod.lett., blo. AE dopo fuo.**] sull'impostazione predefinita () , tenendo premuto a metà il pulsante di scatto si blocca la sensibilità ISO una volta ottenuta la messa a fuoco con AF One-Shot.
- Se è impostato ISO auto, è possibile premere il pulsante <  > per bloccare la sensibilità ISO.
- Se si preme il pulsante <  > e si corregge l'inquadratura, sull'apposito indicatore è possibile osservare la differenza con il livello di esposizione misurato quando è stato premuto il pulsante <  >.
- L'eventuale valore di compensazione dell'esposizione esistente viene mantenuto passando alla modalità [M] con ISO auto dopo aver utilizzato la compensazione dell'esposizione nella modalità [P], [Tv], o [Av] () .
- Per coordinare la compensazione dell'esposizione in incrementi di 1/2 di stop con la sensibilità ISO impostata in incrementi di 1/3 di stop quando []: **Incrementi livello esposiz.**] è impostato su [1/2 stop] e utilizzato con ISO Auto, la compensazione dell'esposizione viene ulteriormente regolata tramite la velocità dell'otturatore. Tuttavia, la velocità dell'otturatore visualizzata non cambia.

BULB: Esposizioni lunghe (posa B)

[Timer posa B](#)

In questa modalità, l'otturatore resta aperto per tutto il tempo in cui viene premuto il pulsante di scatto e si chiude quando si rilascia questo pulsante. Questo tipo di esposizione è adatto per fotografare scatti notturni, fuochi d'artificio, astrofotografia e altri soggetti che richiedono esposizioni lunghe.

1. Impostare la modalità di scatto su [BULB].

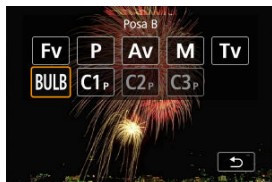

- Premere il pulsante <MODE>, quindi ruotare la ghiera < > per selezionare [BULB].

2. Impostare il valore di apertura desiderato.

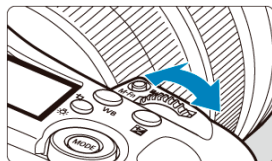

- Ruotare la ghiera < > per impostarla.

3. Scattare la foto.

- L'esposizione continua finché si tiene premuto completamente il pulsante di scatto.
- Il tempo di esposizione trascorso viene visualizzato sul pannello LCD.

Attenzione

- Non puntare la fotocamera verso sorgenti di luce intensa, ad esempio verso il sole o verso una sorgente di luce artificiale intensa. In caso contrario, si potrebbe danneggiare il sensore immagine o i componenti interni della fotocamera.
- Le lunghe esposizioni in posa B producono più disturbi del normale nelle immagini.
- Viene utilizzato ISO 400 quando la fotocamera è impostata su ISO Auto.
- Se per le esposizioni in posa B si utilizza l'autoscatto invece del timer posa B, tenere premuto a fondo il pulsante di scatto (per l'autoscatto + tempo di esposizione in posa B).

Nota

- È possibile ridurre il disturbo generato dalle esposizioni lunghe utilizzando  **Riduci disturbo lunghe espo.** (🔗).
- Per le esposizioni in posa B si consiglia di utilizzare un treppiede e il timer posa B.
- È inoltre possibile scattare foto con esposizioni in posa B utilizzando il comando a distanza RS-80N3 (venduto separatamente, 🔗).
- È inoltre possibile scattare foto con esposizioni in posa B utilizzando il telecomando wireless BR-E1 (venduto separatamente). Quando si preme il pulsante di rilascio (trasmissione) del telecomando, l'esposizione in posa B si attiva immediatamente o dopo 2 secondi. Premere nuovamente il pulsante per interrompere l'esposizione in posa B.

Timer posa B

È possibile impostare in anticipo il tempo di esposizione per le esposizioni in posa B. Questa funzionalità elimina la necessità di tenere premuto il pulsante di scatto durante le esposizioni in posa B, che contribuisce a ridurre le vibrazioni della fotocamera.

Il timer posa B può essere impostato e ha effetto solo nella modalità **[BULB]** (esposizione in posa B).

1. Selezionare **[ Timer posa B] ()**.

2. Selezionare **[Attiva]**.



- Selezionare **[Attiva]**, quindi premere il pulsante **<INFO>**.

3. Impostare il tempo di esposizione.

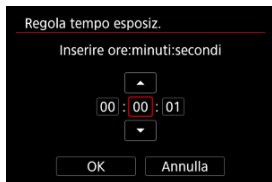

- Selezionare un'opzione (ore : minuti : secondi).
- Premere **<SET>** per visualizzare **[

153**

4. Selezionare [OK].

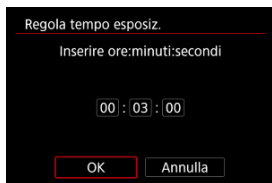

5. Scattare la foto.

- Dopo aver premuto completamente il pulsante di scatto, l'esposizione in posa B continua per il tempo specificato.
- [**TIMER**] e il tempo di esposizione vengono visualizzati sul pannello LCD durante lo scatto con timer posa B.
- Per cancellare l'impostazione del timer, selezionare [**Disattiva**] al passo 2.

Attenzione

- L'esposizione in posa B si interrompe se si preme completamente il pulsante di scatto e lo si rilascia mentre il timer è attivato.
- L'esposizione in posa B continua anche oltre il tempo di esposizione specificato se si continua a premere completamente il pulsante di scatto (ignorando l'arresto automatico una volta trascorso il tempo di esposizione specificato).
- Il timer posa B viene annullato (e ritorna su [**Disattiva**]) quando si cambia modalità di scatto.

Scatto e registrazione

In questo capitolo viene descritta la modalità di scatto e registrazione, e vengono presentate le impostazioni di menu nella scheda dello scatto .

- [Scatto di foto](#)
- [Registrazione di filmati](#)

Scatto di foto



Per prepararsi per lo scatto di foto, posizionare il selettore per modalità foto/video su <  >, quindi premere il pulsante < **MODE** > e scegliere una modalità di scatto.

- [Menu scheda: Scatto di foto](#)
- [Qualità dell'immagine](#)
- [Ritaglio/rapporto dimensionale foto](#)
- [Bracketing automatico dell'esposizione \(AEB\)](#)
- [Impostazioni della sensibilità ISO per le foto](#)
- [Scatto anti-flicker](#)
- [Scatto anti-flicker ad alta frequenza](#)
- [Scatto con Speedlite](#)
- [Impostazioni della funzione flash](#)
- [Selezione dello Stile foto](#)
- [Personalizzazione dello Stile foto](#)
- [Registrazione dello Stile foto](#)
- [Ripresa HDR \(PQ\)](#)
- [Spazio colore](#)
- [Chiarezza](#)
- [Ottimizzazione automatica della luce](#)
- [Priorità tonalità chiare](#)
- [Bilanciamento del bianco](#)
- [Bilanciamento del bianco personalizzato](#)
- [Correzione del bilanciamento del bianco](#)
- [Correzione aberrazione obiettivo](#)
- [Riduzione del disturbo dovuto alle lunghe esposizioni](#)
- [Riduzione del disturbo dovuto a valori ISO elevati](#)
- [Acquisizione dei dati di eliminazione della polvere](#)
- [Esposizioni multiple](#)
- [Bracketing della messa a fuoco](#)

- [Pre-scatto continuo](#)
- [Scatto con timer intervallo](#)
- [Funzione otturatore silenzioso](#)
- [Modalità otturatore](#)
- [Attivazione dello scatto dell'otturatore senza scheda](#)
- [Image Stabilizer \(Stabilizzatore d'immagine\) \(Modalità IS\)](#)
- [Personalizzazione di Quick Control](#)
- [Uso della funzione Scatto a tocco](#)
- [Visione dell'immagine](#)
- [Visualizzazione ad alta velocità](#)
- [Timer misurazione](#)
- [HDR/C. Log View Assist](#)
- [Simulazione della visualizzazione](#)
- [Simulazione del mirino ottico](#)
- [Visualizzazione senza blackout](#)
- [Visualizzazione delle informazioni di scatto](#)
- [Visualizzazione invertita](#)
- [Frame rate visualizzazione](#)
- [Ingrandimento del mirino](#)
- [Formato di visualizzazione del mirino](#)
- [Temperatura di spegnimento automatico](#)
- [Selezione del modo misurazione](#)
- [AE per i soggetti con priorità durante l'AF](#)
- [Compensazione dell'esposizione manuale](#)
- [Blocco dell'esposizione \(Blocco AE\)](#)
- [Scatto di foto generico](#)

Menu scheda: Scatto di foto

● Qualità/dim.imm.

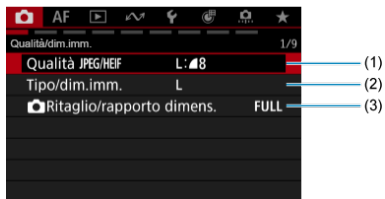

- (1) [Qualità JPEG/HEIF](#)
- (2) [Tipo/dim.imm.](#)
- (3) [Ritaglio/rapporto dims.](#)

● Esposizione

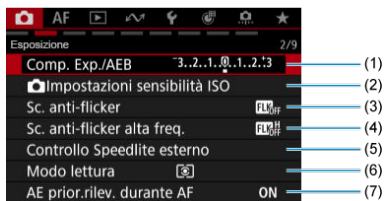

- (1) [Comp. Exp./AEB](#)
- (2) [Impostazioni sensibilità ISO](#)
- (3) [Sc. anti-flicker](#)
- (4) [Sc. anti-flicker alta freq.](#)
- (5) [Controllo Speedlite esterno](#)
- (6) [Modo lettura](#)
- (7) [AE prior.rilev. durante AF](#)

● Colore/tono/Gamma dinamica



(1) Stile Foto

- [Selezione dello Stile foto](#)
- [Personalizzazione dello Stile foto](#)
- [Registrazione dello Stile foto](#)

(2) [Spazio colore](#)

(3) [Chiarezza](#)

(4) [Ripresa HDR \(PQ\)](#)

(5) [Ottimiz.autom.della luce](#)

(6) [Priorità tonalità chiare](#)

● Bilanciam.bianco/Correz. qualità



(1) [Bilanc. bianco](#)

(2) [Imposta WB pers.](#)

(3) [Shift/Bkt WB](#)

(4) [Correz. aberraz. obiettivo](#)

(5) [Riduci disturbo lunghe espo.](#)

(6) [Riduz.disturbi alta sens.ISO](#)

(7) [Dati eliminazione polvere](#)

● Ripresa varia



(1) [Esposiz. multipla](#)

(2) [Bracketing fuoco](#)

● Contr.otturatore



(1) [Modalità drive](#)

(2) [Riprese precont.](#)

(3) [Timer intervallo](#)

(4) [Timer posa B](#)

(5) [Funz.otturat.silenzioso](#)

(6) [Modalità otturatore](#)

(7) [Rilascio otturat. senza scheda](#)

● Ripresa assist.

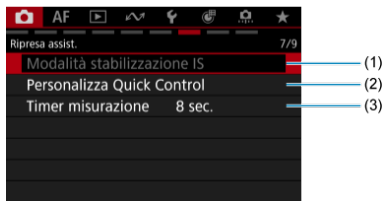

- (1) [Modalità stabilizzazione IS](#)
- (2) [Personalizza Quick Control](#)
- (3) [Timer misurazione](#)

● Ripresa assist.

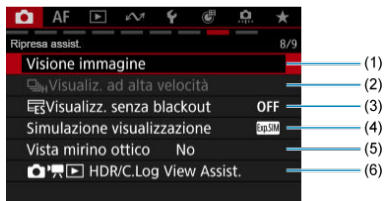

- (1) [Visione immagine](#)
- (2) [Visualiz. ad alta velocità](#)
- (3) [Visualizz. senza blackout](#)
- (4) [Simulazione visualizzazione](#)
- (5) [Vista mirino ottico](#)
- (6) [HDR/C.Log View Assist.](#)

! Attenzione

- **[ Modalità stabilizzazione IS]** non è visualizzato quando è montato un obiettivo con funzione IS.

● Ripresa assist.



- (1) [Mostra info scatto](#)
- (2) [Imp. frame rate dis.](#)
- (3) [Ingrandimento VF](#)
- (4) [Formato vis. mirino](#)
- (5) [Inverti display](#)
- (6) [Temp off automat.](#)

Qualità dell'immagine

- [✔ Selezione dimensioni immagine](#)
- [✔ Immagini RAW](#)
- [✔ Guida alle impostazioni di qualità dell'immagine](#)
- [✔ Velocità di scatto massima per lo scatto continuo](#)
- [✔ Qualità JPEG/HEIF](#)

Nota

- La "qualità dell'immagine" in questa guida si riferisce sia alle dimensioni dell'immagine che alla qualità JPEG/HEIF ([🔗](#)).



Selezione dimensioni immagine

È possibile specificare **L**, **M**, **S1** o **S2** per le immagini JPEG/HEIF e **RAW** o **CRAW** per le immagini RAW.

Nota

- HEIF è disponibile quando [:  Ripresa HDR (PQ)] è impostata su [HDR PQ]. È possibile convertire queste immagini in immagini JPEG dopo lo scatto ([🔗](#)).



1. Selezionare [: Tipo/dim.imm.] ([🔗](#)).

- La schermata visualizzata varia in base alle impostazioni di [Opz.registr.] in [: Sel. funz. reg.+card/cartella].

2. Impostare le dimensioni dell'immagine.





Standard/Commutazione auto card/Registrazione multipla



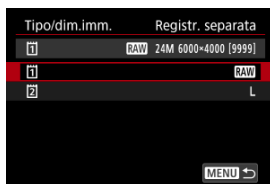

- Per le immagini RAW, ruotare la ghiera <  > per selezionare le dimensioni, mentre per le immagini JPEG/HEIF, ruotare la ghiera <  >.
- Premere <  > per impostare il parametro prescelto.

Registrazione separata



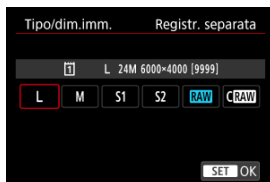

- Quando [Opz.registr. ] in [: Sel. funz. reg.+card/cartella] è impostato su [Registr. separata], ruotare la ghiera <  > per selezionare [] o [], quindi premere <  >. Tenere presente che la registrazione separata in RAW e CRAW non è disponibile per le immagini RAW.



- Selezionare una dimensione visualizzata sullo schermo, quindi premere <  >.

Nota

- È impostato **L** se si impostano sia RAW che JPEG/HEIF su **[—]**.
- Vengono registrate due versioni di ogni scatto con la qualità dell'immagine specificata quando sono state selezionate sia RAW che JPEG/HEIF. Entrambe le immagini hanno lo stesso numero di file, ma ciascuna ha una diversa estensione, con .JPG per JPEG, .HIF per HEIF e .CR3 per RAW.
- Per registrare con una qualità dell'immagine diversa su ogni scheda (come ad esempio immagine RAW e immagine JPEG), impostare **[Opz.registr. ** in **[: Sel. funz. reg.+card/cartella]** su **[Registr. separata]**.
- I significati delle icone delle dimensioni dell'immagine sono i seguenti: **RAW**: RAW, **CRAW**: RAW compatto, JPEG: JPEG, HEIF: HEIF, **L**: grande, **M**: medio, **S1**: piccolo 1, **S2**: piccolo 2.

Immagini RAW

Le immagini RAW sono dati raw dal sensore immagine in forma digitale.

Rispetto ai file immagine **RAW**, **CRAW** offre file di dimensioni più piccole.

Per elaborare immagini RAW e salvarle in immagini JPEG o HEIF, è possibile utilizzare

[▶]: **Elaborazione immagine RAW** (🔗) o Digital Photo Professional (software EOS).

Per maggiori informazioni su Digital Photo Professional, vedere il Manuale di istruzioni di Digital Photo Professional.



Nota

- Per visualizzare le immagini RAW su un computer, si consiglia di utilizzare Digital Photo Professional (DPP).
- Le immagini RAW di questa fotocamera non possono essere usate con versioni precedenti di DPP. Scaricare la versione più recente di DPP dal sito Web Canon e installarla sovrascrivendo la versione precedente (🔗).
- Non tutti i software disponibili in commercio sono in grado di visualizzare le immagini RAW acquisite con questa fotocamera. Per informazioni sulla compatibilità contattare il produttore del software.

Guida alle impostazioni di qualità dell'immagine

Vedere [Dimensioni file foto/Numero di scatti possibili/Velocità di scatto massima per lo scatto continuo](#) per i dettagli sulle dimensioni del file, il numero di scatti disponibili, la velocità di scatto massima e altri valori stimati.

Velocità di scatto massima per lo scatto continuo



La velocità di scatto massima approssimativa viene visualizzata in alto a sinistra della schermata di ripresa e in basso a destra del mirino.

Nota

- Se la velocità di scatto massima indicata è "99", è possibile eseguire 99 o più scatti consecutivi. Con un valore di 98 o inferiore diminuisce il numero degli scatti disponibili, e quando sullo schermo viene visualizzato [BUSY] significa che la memoria interna è piena e non sarà temporaneamente possibile scattare. Se lo scatto continuo viene interrotto, la velocità di scatto massima aumenta. Dopo che tutte le immagini acquisite sono state scritte su una scheda, è possibile scattare nuovamente alla velocità di scatto massima elencata in [Dimensioni file foto/Numero di scatti possibili/Velocità di scatto massima per lo scatto continuo](#).



1. Selezionare  Qualità JPEG/HEIF .
2. Selezionare le dimensioni immagine desiderate.



- Selezionare le dimensioni dell'immagine, quindi premere <  >.

3. Impostare la qualità desiderata (compressione).



- Selezionare il numero, quindi premere <  >.
- I numeri più alti offrono una qualità superiore (minore compressione).
- Un valore di qualità di 6-10 è indicato da <  >, e di 1-5 da <  >.

Nota

- Più alta è la qualità, meno scatti saranno disponibili. Al contrario, più bassa è la qualità, più scatti saranno disponibili.

Ritaglio/rapporto dimensionale foto

Quando si utilizza un obiettivo RF o EF, si può modificare il rapporto dimensionale prima dello scatto. È possibile utilizzare [1,6x (ritaglio)] per scattare come se si utilizzasse un teleobiettivo, perché questa opzione ingrandisce il centro dell'immagine (un'area equivalente al formato APS-C).

Con gli obiettivi RF-S/EF-S, [1,6x (ritaglio)] è impostato automaticamente.

1. Selezionare [CAMERA: Ritaglio/rapporto dimens.] (☑).
2. Selezionare un'opzione.



- Per procedere senza cambiare la visualizzazione dell'area di scatto, premere <SET> e procedere al passo 4.

3. Selezionare la modalità di visualizzazione dell'area di scatto.

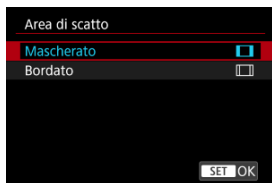

- Nella schermata mostrata al passo 2, premere il pulsante < INFO >.
- Specificare il tipo di visualizzazione, quindi premere < (SET) >.

! Attenzione

- Le opzioni di qualità dell'immagine $\blacksquare M$ / $\blacksquare M$ / $\blacksquare S1$ / $\blacksquare S1$ non sono disponibili quando è impostato [1,6x (ritaglio)] o con gli obiettivi RF-S/EF-S.
- Lo scatto con [1,6x (ritaglio)] e la qualità dell'immagine impostata su $\blacksquare M$ / $\blacksquare M$ / $\blacksquare S1$ / $\blacksquare S1$ produce immagini $\blacksquare L$ / $\blacksquare L$ / $\blacksquare S2$ / $\blacksquare S2$, rispettivamente.
- [1,6x (ritaglio)] viene utilizzato automaticamente con gli obiettivi RF-S/EF-S.

4. Scattare la foto.

Esempi di impostazione

Quando è impostato FULL

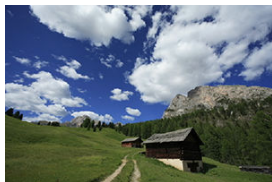

Quando è impostato $\square_{1.6}^{\otimes}$ o si utilizza un obiettivo RF-S o EF-S



Quando è impostato 1:1 \square





Quando è impostato 4:3 \square



- Quando è impostato [1,6x (ritaglio)] o si utilizza un obiettivo RF-S/EF-S viene visualizzata un'immagine ingrandita di circa 1,6x.
- Quando è impostato [1:1 (rapporto dimens.)], [4:3 (rapporto dimens.)] o [16:9 (rapporto dimens.)], viene acquisita l'immagine con l'area bordata o mascherata in nero.

Attenzione

- **Le aree al di fuori dell'area ritagliata non vengono registrate nello scatto RAW quando è impostato [1,6x (ritaglio)] o con gli obiettivi RF-S/EF-S.**
- L'opzione [Area di scatto] non ha alcun effetto sulla visualizzazione quando è impostato [1,6x (ritaglio)] o con obiettivi RF-S/EF-S.
- []: **Aggiungi info ritaglio** è disponibile solo quando è impostato [Pieno formato].
- Quando si utilizzano unità flash esterne, non viene eseguito lo zoom flash auto (regolazione automatica della copertura del flash) in base all'impostazione [: Ritaglio/rapporto dimens.].

Nota

- Per ulteriori informazioni sul numero di pixel quando viene impostato il ritaglio o il rapporto dimensionale, vedere [Numero di pixel registrazione](#) per la registrazione di foto.
- Quasi il 100% della copertura del campo visivo viene mantenuto in verticale e in orizzontale quando si imposta il ritaglio o un rapporto dimensionale.
- Le informazioni sul rapporto dimensionale vengono aggiunte alle immagini RAW, acquisite a grandezza naturale, quando è impostato un rapporto dimensionale. Quando le immagini RAW vengono riprodotte, l'area dell'immagine utilizzata per lo scatto è indicata da linee. Solo l'area dello scatto dell'immagine è visualizzata in [Presentazione](#).

Bracketing automatico dell'esposizione (AEB)

Nel bracketing dell'esposizione, tre immagini consecutive vengono acquisite con esposizioni diverse regolando automaticamente la velocità dell'otturatore, il valore di apertura e la sensibilità ISO.

* AEB è l'acronimo di Auto Exposure Bracketing (bracketing automatico dell'esposizione).

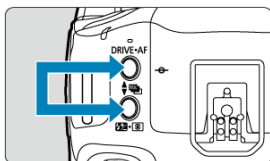

Impostazione con i comandi della fotocamera

1. Premere i pulsanti <DRIVE•AF> e <• > contemporaneamente.

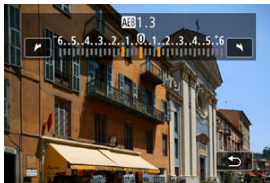

2. Impostare l'intervallo AEB.



- Ruotare la ghiera < >, < > o < > per impostare l'intervallo AEB.
- L'intervallo AEB è visualizzato nella schermata di ripresa quando vi si ritorna.

3. Scattare la foto.

Esposizione standard

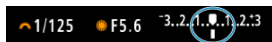

Esposizione ridotta

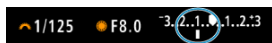

Esposizione aumentata

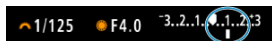

- I tre scatti bracketing vengono eseguiti secondo la modalità drive specificata e nella sequenza esposizione standard, esposizione ridotta ed esposizione aumentata.
- L'AEB non viene annullato automaticamente. Per annullare l'AEB, seguire le istruzioni riportate al passo 2 per impostare l'intervallo AEB su "0".



Impostazione dal menu

1. Selezionare [📷: Comp. Exp./AEB] (🔗).

2. Impostare l'intervallo AEB.





(1)

- Ruotare la ghiera <  > per impostare l'intervallo AEB (1). Ruotando la ghiera <  > è possibile impostare il valore di compensazione dell'esposizione.
- Premere <  > per impostare il parametro prescelto.
- Una volta chiuso il menu, l'intervallo AEB verrà visualizzato sullo schermo.









3. Scattare la foto.

- Scattare come descritto al passo 3 in [Impostazione con i comandi della fotocamera](#).
- L'AEB non viene annullato automaticamente. Per annullare l'AEB, seguire quanto riportato al passo 2 per disattivare la visualizzazione dell'intervallo AEB.

Attenzione

- La compensazione dell'esposizione in AEB può essere meno efficace se  **Ottimiz.autom.della luce** () è impostato su un'opzione diversa da **[Disattiva]**.

Nota

-  lampeggia in basso a sinistra dello schermo durante l'AEB.
- Se la modalità drive è impostata su , premere il pulsante di scatto tre volte per ogni scatto. In modalità ,  o , tenendo completamente premuto il pulsante di scatto vengono acquisite tre immagini, una dopo l'altra, prima che la fotocamera interrompa automaticamente lo scatto. Quando è impostato  o , vengono acquisiti tre scatti consecutivi dopo un ritardo di 10 sec. Quando è impostato , vengono acquisiti tre scatti consecutivi dopo un ritardo di 2 sec.
- È possibile impostare l'AEB in combinazione con la compensazione dell'esposizione.
- AEB non è disponibile durante la fotografia con flash, l'esposizione in posa B o il bracketing della messa a fuoco.
- L'AEB viene annullato automaticamente se si posiziona l'interruttore di accensione su < **OFF** > o quando il flash è completamente carico.

Impostazioni della sensibilità ISO per le foto

[Gamma ISO quando impostata manualmente](#)

[Gamma ISO usata con ISO auto](#)

[Velocità minima dell'otturatore per ISO Auto](#)

Impostare la sensibilità ISO (sensibilità del sensore immagine alla luce) in base al livello di luce ambiente.

Per ulteriori informazioni sulla sensibilità ISO durante la registrazione di filmati, vedere [Sensibilità ISO \(indice di esposizione consigliato\) durante la registrazione filmati](#).

Impostazione con una ghiera

1. Impostare la sensibilità ISO.



- Con un'immagine visualizzata sullo schermo, impostare ruotando la ghiera <  >.
- Selezionare **[AUTO]** per impostare automaticamente la sensibilità ISO.
- Se **[AUTO]** è selezionato, quando si premere il pulsante di scatto a metà viene visualizzata la sensibilità ISO impostata.
- Per ulteriori informazioni sulla gamma ISO auto, vedere [Sensibilità ISO \(indice di esposizione consigliato\) durante lo scatto di foto](#).

Impostazione della sensibilità ISO da una schermata di opzioni

1. Accedere alla schermata delle opzioni della sensibilità ISO.



- Toccare la sensibilità ISO nella parte in basso a destra dello schermo.

2. Selezionare un'opzione.

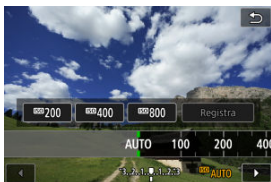

- Ruotare la ghiera <  > o selezionare il valore delle impostazioni registrate.
- È possibile registrare i valori delle impostazioni della sensibilità ISO utilizzati più di frequente specificando un'opzione diversa da **[AUTO]** e selezionando **[Registra]**.

Nota

- Per specificare **[AUTO]** quando si imposta **[Sensibilità ISO]** in **[📷: 📷 Impostazioni sensibilità ISO]**, premere il pulsante **< INFO >**.

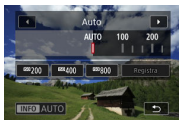

Guida alla sensibilità ISO

- Le sensibilità ISO basse riducono il rumore dell'immagine, ma possono aumentare il rischio che la fotocamera/il soggetto vibri o riduca l'area a fuoco (profondità di campo più bassa) in alcune condizioni di scatto.
- Le sensibilità ISO alte consentono riprese in condizioni di scarsa illuminazione, un'area di messa a fuoco più ampia (profondità di campo più profonda) e una portata del flash più lunga, ma possono aumentare il rumore dell'immagine.

Nota

- La sensibilità ISO può anche essere impostata con la ghiera **< 🔄 >** premendo il pulsante **< M-Fn >** per selezionare la voce sensibilità ISO mentre è visualizzata un'immagine.
- Può anche essere impostata nella schermata **[Sensibilità ISO]** in **[📷: 📷 Impostazioni sensibilità ISO]**.
- Per estendere l'intervallo di impostazione sensibilità ISO manuale da L (equivalente a ISO 50) a H2 (equivalente a ISO 409600), regolare **[Gamma ISO]** in **[📷: 📷 Impostazioni sensibilità ISO] (🔗)**.

Attenzione

- Il disturbo dell'immagine (punti luminosi o banding) e i colori irregolari possono aumentare e la risoluzione apparente può diminuire a sensibilità da H1 a H2 (equivalente a un intervallo ISO da 204800 a 409600), poiché si tratta di sensibilità ISO estese.
- Poiché L (equivalente a ISO 50) è un'impostazione sensibilità ISO estesa, la gamma dinamica risulterà meno ampia rispetto all'impostazione standard.
- Quando si scatta con una sensibilità ISO alta, una temperatura elevata, un'esposizione lunga o esposizioni multiple, l'immagine potrebbe presentare un rumore evidente (granulosità, puntini luminosi, strisce ecc.) colori irregolari o cambiamenti di colore.
- Quando si scatta con condizioni che producono disturbi particolarmente evidenti, ad esempio se si utilizza una sensibilità ISO alta e una esposizione lunga e la temperatura esterna è elevata, è possibile che le immagini non vengano registrate correttamente.
- Se si utilizza una sensibilità ISO alta e il flash per ritrarre un soggetto vicino, la foto potrebbe risultare sovraesposta.

Gamma ISO quando impostata manualmente

È possibile configurare l'intervallo di impostazione della sensibilità ISO manuale (limite minimo e massimo).

1. Selezionare [📷: 📷Impostazioni sensibilità ISO] (Ⓢ).

2. Selezionare [Gamma ISO].

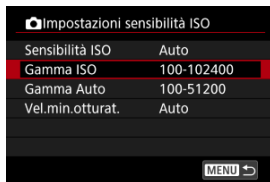

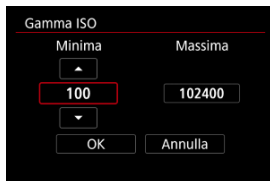

3. Impostare [Minima].

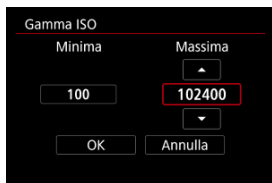

- Selezionare la casella [Minima], quindi premere <Ⓢ>.
- Selezionare la sensibilità ISO, quindi premere <Ⓢ>.

4. Impostare [Massima].



- Selezionare la casella **[Massima]**, quindi premere <  >.
- Selezionare la sensibilità ISO, quindi premere <  >.

5. Selezionare [OK].

Gamma ISO usata con ISO auto

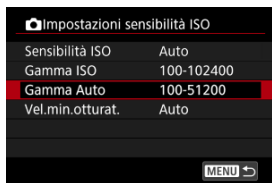

È possibile impostare la gamma della sensibilità ISO automatica per ISO Auto.

1. Selezionare [Gamma Auto].



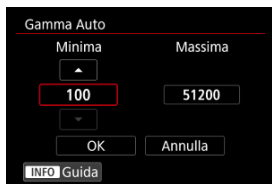

2. Impostare [Minima].

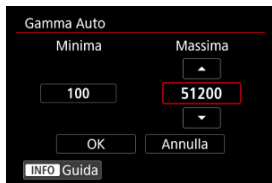

- Selezionare la casella **[Minima]**, quindi premere <  >.
- Selezionare la sensibilità ISO, quindi premere <  >.

3. Impostare [Massima].



- Selezionare la casella **[Massima]**, quindi premere <  >.
- Selezionare la sensibilità ISO, quindi premere <  >.

4. Selezionare [OK].

Nota

- Le impostazioni **[Minima]** e **[Massima]** verranno applicate anche ai limiti minimo e massimo della rettifica della sensibilità ISO ().

Velocità minima dell'otturatore per ISO Auto

Per evitare che la velocità minima dell'otturatore sia impostata automaticamente con un valore troppo basso, è possibile impostare la velocità minima dell'otturatore per ISO Auto. Questa funzione è efficace in modalità **[P]** o **[Av]** quando si riprendono soggetti in movimento con un obiettivo grandangolare o quando si utilizza un teleobiettivo. Tale impostazione contribuisce anche a ridurre le vibrazioni della fotocamera e la mancata messa a fuoco dei soggetti.

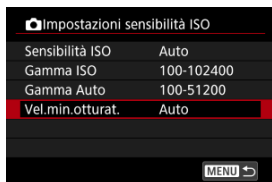

1. Selezionare [Vel.min.otturat.].



2. Specificare la velocità minima dell'otturatore da impostare.



Auto



- Se si seleziona **[Auto]**, ruotare la ghiera <  > per impostare la differenza rispetto alla velocità standard (verso **Più lenta** o **Più veloce**), quindi premere <  >.

Manuale



- Se si seleziona **[Manuale]**, ruotare la ghiera <  > per selezionare la velocità dell'otturatore, quindi premere <  >.

Attenzione

- Se non è possibile ottenere un'esposizione corretta con il limite massimo della sensibilità ISO impostato con **[Gamma Auto]**, verrà utilizzata una velocità dell'otturatore più bassa del valore di **[Vel.min.otturat.]** per ottenere l'esposizione standard.
- Questa funzione non viene applicata alle foto con il flash.

Nota

- Quando è impostato **[Auto (Standard)]**, la velocità minima dell'otturatore è il reciproco della lunghezza focale dell'obiettivo. Un singolo passo da **[Più lenta]** a **[Più veloce]** è equivalente a un singolo stop di velocità dell'otturatore.

Scatto anti-flicker

L'esposizione e il colore possono risultare irregolari durante lo scatto continuo a velocità dell'otturatore elevate sotto sorgenti di luce con sfarfallio, come le luci fluorescenti, a causa di un'esposizione verticale irregolare. Lo scatto anti-flicker consente di scattare foto quando l'esposizione e i colori sono meno colpiti dal flicker.

1. Selezionare [CAM: Sc. anti-flicker] (🔒).

2. Selezionare [Attiva].

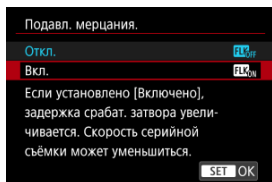

3. Scattare la foto.

Attenzione

- Quando è impostato **[Attiva]** e si eseguono scatti in presenza di una sorgente di luce con sfarfallio, il ritardo di scatto dell'otturatore può aumentare.
- Il flicker a frequenze diverse da 50 Hz o 60 Hz non è rilevabile. Inoltre, se la frequenza del flicker della sorgente di luce varia durante lo scatto continuo, non è possibile ridurre gli effetti del flicker.
- In modalità **[Fv]**, **[P]** o **[Av]**, la tonalità del colore delle immagini acquisite può variare se la velocità dell'otturatore cambia durante lo scatto continuo o se si effettuano scatti multipli di una stessa scena con diverse velocità dell'otturatore. Per evitare incoerenze della tonalità del colore, scattare in modalità **[Fv]**, **[Tv]** o **[M]** con una velocità dell'otturatore fissa.
- La tonalità del colore delle immagini acquisite può variare tra **[Attiva]** e **[Disattiva]**.
- La velocità dell'otturatore, il valore di apertura e la sensibilità ISO possono cambiare quando si inizia a scattare con il blocco AE.
- Se il soggetto si trova davanti a uno sfondo scuro o se nell'immagine è presente una luce intensa, è possibile che il flicker non venga rilevato correttamente.
- La riduzione dello sfarfallio potrebbe non essere possibile con un'illuminazione speciale.
- A seconda della sorgente di luce, è possibile che il flicker non venga rilevato correttamente.
- A seconda delle sorgenti di luce o delle condizioni di scatto, è possibile che non si riesca a ottenere il risultato atteso anche se si utilizza questa funzione.
- L'esposizione durante lo scatto di foto con flash può variare.

Nota

- Si consiglia di effettuare scatti di prova in anticipo.
- Rilevare manualmente lo sfarfallio se sullo schermo compare uno sfarfallio (come quando cambia la sorgente di luce) premendo il pulsante **< [Q] >**, selezionando **[Sc. anti-flicker]**, quindi premendo il pulsante **< INFO >**.

Scatto anti-flicker ad alta frequenza

 [Impostazione Tv consigliata](#)

 [Impostazione manuale](#)

Se si scatta con sorgenti di luce che presentano flicker ad alte frequenze, nelle immagini può verificarsi il banding. Lo scatto anti-flicker ad alta frequenza permette di scattare foto a velocità otturatore adatte per il flicker ad alta frequenza, che riduce lo sfarfallio nelle immagini.

Attenzione

- L'esposizione durante lo scatto di foto può variare.
- Prima di eseguire lo scatto anti-flicker ad alta frequenza, è consigliabile impostare [: Stessa esp.per nuova apert.] su [Sensibilità ISO].

1. Selezionare una modalità di scatto .

- Premere il pulsante <MODE> per selezionare [Tv] o [M].

2. Selezionare [: Sc. anti-flicker alta freq.] , .

3. Selezionare [Sc. anti-flicker alta freq.].

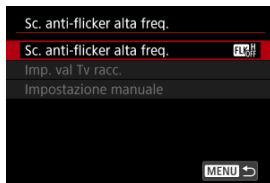

4. Selezionare [Attiva].

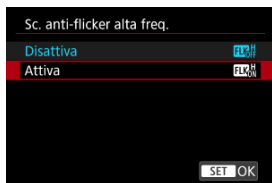

5. Selezionare una voce.

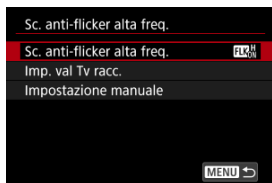

Impostazione Tv consigliata

La fotocamera rileva sorgenti di luce a 50,0-8193,7 Hz e visualizza una velocità dell'otturatore adatta per lo scatto con sorgenti di luce che presentano flicker ad alte frequenze. È possibile quindi passare alla velocità otturatore indicata.

1. Impostare la velocità dell'otturatore desiderata.

- Impostare la velocità otturatore con cui si preferisce scattare. Per le sorgenti di luce che presentano flicker ad alte frequenze, la fotocamera determina una velocità otturatore adatta vicina a questo valore.

2. Selezionare [Imp. val Tv racc.].

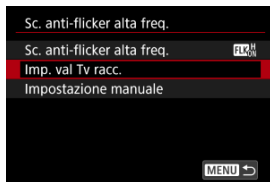

3. Selezionare [OK].



- Per migliorare la precisione del rilevamento flicker ad alte frequenze, ingrandire il più possibile tutte le aree interessate dal banding.

4. Passare alla velocità otturatore indicata.



- Selezionare **[Si]** per passare alla velocità otturatore indicata.
- Se si seleziona **[Si (vai a impostaz.Tv)]** viene visualizzata la schermata **[Impostazione manuale]**. Procedere al passo 2 in [Impostazione manuale](#).

5. Scattare la foto.

⚠ Attenzione

- La velocità dell'otturatore visualizzata è in un intervallo di 1/50,0-1/8192,0 di sec.
- Eseguire quanto indicato di seguito se è visualizzato **[Flicker non rilevato]**, o se il cambio di velocità otturatore non elimina il banding.
 - Configurare di nuovo l'impostazione Tv consigliata.
 - Cambiare l'orientamento della fotocamera girandola ad esempio di circa 90°, quindi configurare l'impostazione Tv consigliata.
 - Provare l'impostazione manuale.
- Il rilevamento flicker ad alte frequenze potrebbe essere meno preciso in queste condizioni.
 - Scene con motivi ripetitivi (ad esempio con reticoli o strisce)
 - Soggetti in continuo movimento
 - Scene estremamente chiare o scure
 - Scene con più sorgenti di luce
 - Scene con piccole sorgenti di luce lampeggianti
 - Sorgenti di luce che presentano flicker ad alte frequenze



Nota

- La visualizzazione dei filmati interessati non è aggiornata se si applica l'impostazione Tv consigliata per il flicker ad alte frequenze durante l'uscita HDMI di filmati 4K.

Impostazione manuale

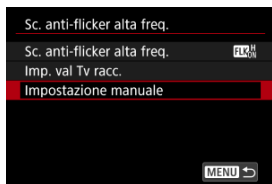

Verificare sullo schermo la presenza di aree dell'immagine interessate da sorgenti di luce che presentano flicker ad alte frequenze, quindi trovare una velocità otturatore adatta.

1. Selezionare [Impostazione manuale].





2. Regolare la velocità otturatore.



- Eseguire le operazioni seguenti se il banding non viene eliminato con la velocità dell'otturatore impostata dall'impostazione Tv consigliata.
 - Girare la ghiera <  >. Con la ghiera <  > si può aumentare la velocità dell'otturatore impostata dall'impostazione Tv consigliata (x2, x3, x4, ecc.) oppure diminuirla (1/2x, 1/3x, 1/4x, ecc.).
 - Ruotare la ghiera <  > per regolare l'impostazione.
- Se il banding non viene eliminato, cambiare l'orientamento della fotocamera girandola ad esempio di circa 90°, quindi configurare l'impostazione Tv consigliata.

3. Scattare.

Attenzione

- Le velocità dell'otturatore che è possibile impostare sono in un intervallo di 1/50,0-1/8192,0 di sec.
- La velocità massima di sincronizzazione durante la fotografia con flash è limitata a 1/181,0 di sec. Nelle modalità dell'otturatore diverse da [Elettronico ].
- Nella modalità dell'otturatore [Elettronico , la velocità massima di sincronizzazione durante la fotografia con flash è limitata a 1/128,0 di sec. Le seguenti condizioni limitano la velocità massima di sincronizzazione del flash a 1/181,0 di sec.
 - Quando sono montati obiettivi RF-S o EF-S
 - Quando è impostato su [1,6x (ritaglio)] 
- Gli obiettivi scuri possono impedire la simulazione corretta della visualizzazione.
- La visualizzazione delle immagini sullo schermo o nel mirino può differire dai risultati degli scatti effettivi. Effettuare scatti di prova in anticipo.

Scatto con Speedlite

[Speedlite serie EL/EX per fotocamere EOS](#)

[Speedlite Canon serie diversa da EL/EX](#)

[Unità flash non Canon](#)

[Controllo rapido gruppo di flash](#)

Speedlite serie EL/EX per fotocamere EOS

Le caratteristiche degli Speedlite serie EL/EX (venduti separatamente) possono essere utilizzate nelle foto con il flash con la fotocamera.

Per i dettagli, consultare il manuale di istruzioni dello Speedlite serie EL/EX.



Velocità di sincronizzazione

La velocità di sincronizzazione del flash varia come segue a seconda della combinazione di impostazioni della fotocamera.

Impostazione della fotocamera		Velocità di sincronizzazione del flash
Modalità otturatore	 Ritaglio/rapporto dims.	
Meccanico	FULL	1/200 di sec.
	$\frac{1}{8}^R$ *	1/250 di sec.
Elet. 1a tend.	FULL	1/250 di sec.
	$\frac{1}{8}^R$ *	1/320 di sec.
Elettronico 	FULL	1/320 di sec.
	$\frac{1}{8}^R$ *	1/400 di sec.

* Equivalente al formato APS-C

Nota

- Per una velocità di sincronizzazione del flash più rapida in modalità [Elet. 1a tend.] o [Elettronico ], impostare [: **Priorità velocità sinc.**] su [Attiva] ().

Compensazione esposizione flash

È possibile regolare la potenza del flash (compensazione dell'esposizione del flash). Con un'immagine visualizzata sullo schermo, premere il pulsante $\langle M-Fn \rangle$ e usare una ghiera per impostare il valore di compensazione dell'esposizione del flash (☞). È possibile impostare la compensazione dell'esposizione del flash fino a ± 3 stop con incrementi di 1/3 di stop.

Blocco FE

Consente di ottenere un'esposizione flash appropriata per una parte specifica del soggetto. Posizionare il centro del mirino sul soggetto, quindi premere il pulsante $\langle * \rangle$ della fotocamera per correggere l'inquadratura e scattare la foto.

⚠ Attenzione

- Alcuni Speedlite non possono essere montati direttamente su questa fotocamera. Per ulteriori informazioni, vedere [Slitta multifunzione](#).
- Impostando [📷: **Ottimiz.autom.della luce**] (☞) su un'opzione diversa da [Disattiva], è possibile che l'immagine appaia comunque luminosa anche se è impostata una compensazione dell'esposizione del flash inferiore per le immagini più scure.
- L'utilizzo della sincronizzazione ad alta velocità può causare il banding nelle immagini. Per ridurre il fenomeno del banding, è possibile eseguire le seguenti operazioni.
 - Allontanare lo Speedlite dalla fotocamera.
 - Ridurre la velocità dell'otturatore.
 - Impostare [📷: **Modalità otturatore**] su [Meccanico].

📖 Nota



- Lo Speedlite emette un fascio di luce ausiliaria AF intermittente se necessario, nel caso risulti difficile la messa a fuoco automatica in condizioni di scarsa illuminazione.
- È inoltre possibile impostare la compensazione dell'esposizione del flash sulla schermata Quick Control (☞) o nell'impostazione [Impostazioni funzione Flash] di [📷: **Controllo Speedlite esterno**] (☞).
- La fotocamera può attivare automaticamente determinati Speedlite quando viene accesa. Per informazioni dettagliate, fare riferimento al manuale di istruzioni di uno Speedlite che supporta questa funzione.

Speedlite Canon serie diversa da EL/EX

- Con uno Speedlite serie EZ/E/EG/ML/TL impostato su A-TTL o in modalità flash automatico TTL, è possibile attivare il flash solo con la massima intensità. Impostare la modalità di scatto della fotocamera su **[M]** o **[Av]** e regolare il valore di apertura prima di scattare.
- Quando si utilizza uno Speedlite con la modalità flash manuale, scattare in modalità flash manuale.

Velocità di sincronizzazione

La velocità di sincronizzazione per le unità flash compatte non Canon varia in base alla modalità otturatore. Prima di scattare verificare che la sincronizzazione del flash sia stata eseguita correttamente.

Impostazione  : Modalità otturatore]	Velocità di sincronizzazione
Meccanico	1/200 di sec. o inferiore
Elet. 1a tend.	1/250 di sec. o inferiore
Elettronico 	1/320 di sec. o inferiore

Con unità flash di tipo professionale, più grandi, la durata del flash è maggiore rispetto a quella di un'unità flash compatta e varia in base al modello. Prima di scattare, verificare che la sincronizzazione del flash venga eseguita correttamente effettuando alcuni scatti di prova a una velocità di sincronizzazione da 1/60 a 1/30 sec. circa.

Terminale di sincronizzazione

- È possibile usare unità flash con un cavo di sincronizzazione tramite il terminale di sincronizzazione (). Il terminale ha filettature di bloccaggio per evitare il distacco accidentale del cavo.
- Il terminale di sincronizzazione non ha polarità. Il cavo di sincronizzazione può essere collegato indipendentemente dalla polarità.

Attenzione

- L'utilizzo della fotocamera con un'unità flash dedicata o un accessorio flash per fotocamere di altri produttori comporta il rischio di malfunzionamenti e persino di danni.
- Non collegare unità flash con tensione di uscita pari o superiore a 250 V al terminale di sincronizzazione della fotocamera.
- Non collegare un'unità flash ad alta tensione all'attacco a slitta della fotocamera poiché potrebbe non funzionare.

Nota

- È possibile utilizzare contemporaneamente un'unità flash collegata all'attacco a slitta della fotocamera e un'altra collegata al terminale di sincronizzazione.

Controllo rapido gruppo di flash

Visualizzando la schermata di ripresa nella foto con flash multipli wireless, è possibile configurare le impostazioni per ciascun flash premendo il pulsante assegnato a **[Controllo gruppo quickflash]** in [: **Personalizz. pulsanti ripr.**]. Questo esempio è basato sull'assegnazione del pulsante <M-Fn> ().

1. Impostare la modalità di scatto flash su <Gr> (controllo gruppo individuale) per la preparazione alla foto con flash multipli wireless.

- Per ulteriori informazioni, consultare il manuale di istruzioni delle unità flash che supportano la foto con flash multipli wireless.

2. Durante lo standby, premere il pulsante <M-Fn>.



- Sono visualizzate le impostazioni (modalità flash e compensazione dell'esposizione del flash) per ogni gruppo di flash.
- Ruotare la ghiera < > per selezionare un gruppo di flash (A-E) da configurare.
- Ruotare la ghiera < > per impostare la modalità flash.
- Ruotare la ghiera < > per regolare l'uscita dei flash o la compensazione esposizione flash.

Nota

- La schermata di impostazione **[Controllo gruppo quickflash]** può essere visualizzata in modalità **[Fv]**, **[P]**, **[Tv]**, **[Av]**, **[M]** o **[BULB]**.
- Quando lo Speedlite è impostato su una modalità flash diversa da <Gr> (controllo gruppo individuale), premendo il pulsante <M-Fn> è possibile visualizzare la schermata **[Impostazioni funzione Flash]**.

Impostazioni della funzione flash

- [Scatto flash](#)
- [Bilanciamento E-TTL](#)
- [Lettura flash E-TTL II](#)
- [Controllo flash continuo](#)
- [Priorità velocità di sincronizzazione](#)
- [Sincro lenta](#)
- [Impostazioni della funzione flash](#)
- [Impostazioni della funzione personalizzata del flash](#)
- [Cancellazione delle impostazioni della funzione flash/Cancellazione di tutte le funzioni personalizzate dello Speedlite](#)

Le funzioni degli Speedlite serie EL/EX compatibili con le impostazioni della funzione flash possono essere impostate tramite la schermata dei menu della fotocamera. Montare lo Speedlite sulla fotocamera e accenderlo prima di impostare le funzioni del flash. Per ulteriori informazioni sulle funzioni dello Speedlite, consultare il Manuale di istruzioni dello Speedlite.

1. Selezionare : **Controllo Speedlite esterno** (☑).

2. Selezionare un'opzione.

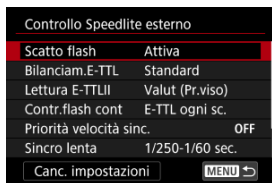

Scatto flash

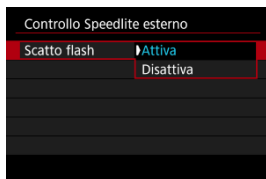

Per attivare il flash, impostare su **[Attiva]**. Per attivare solo la luce ausiliaria AF dello Speedlite, impostare su **[Disattiva]**.

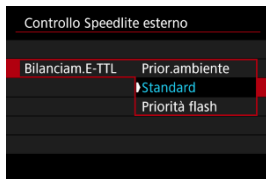

È possibile impostare l'aspetto preferito (bilanciamento) per gli scatti con il flash. Questa impostazione consente di regolare il rapporto tra la luce ambiente e la potenza luminosa dello Speedlite.

- Impostare il bilanciamento su **[Prior.ambiente]** per ridurre la percentuale di emissione del flash e utilizzare la luce ambiente per produrre scatti realistici con un'atmosfera naturale. Particolarmente utile quando la scena ripresa è scura (ad esempio al chiuso). Dopo essere passati alla modalità **[P]** o **[Av]**, si consiglia di impostare **[Sincro lenta]** in **[📷: Controllo Speedlite esterno]** su **[1/*-30 sec. auto]*¹** e utilizzare lo scatto con sincronizzazione lenta.
- Impostare il bilanciamento su **[Priorità flash]** per impostare il flash come sorgente luminosa principale. La funzione è utile per ridurre le ombre su soggetti e sfondo causate dalla luce ambiente.

* 1: il valore di "1/*" varia in base alle impostazioni correnti.

⚠ Attenzione

- Per alcune scene, **[Prior.ambiente]** può dare gli stessi risultati di **[Standard]**.



- Per una lettura flash adatta agli scatti di persone, impostare su **[Valut (Pr.viso)]**.
- Per una lettura flash che evidenzia l'attivazione in modalità scatto continuo, impostare su **[Valutativa]**.
- Se viene impostata su **[Media]**, per l'esposizione del flash viene calcolata la media da applicare a tutta la scena misurata.



Nota

- A seconda della scena, è possibile che occorra una compensazione dell'esposizione del flash.



Attenzione

- Anche quando è impostato **[Valut (Pr.viso)]**, è possibile che con alcuni soggetti e condizioni di scatto non si ottenga il risultato atteso.

Controllo flash continuo

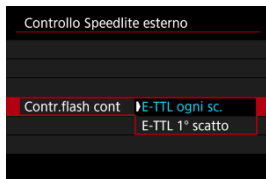

- Impostare su **[E-TTL ogni sc.]** per eseguire la lettura flash per ogni scatto.
- Impostare su **[E-TTL 1° scatto]** per eseguire la lettura flash solo per il primo scatto prima dello scatto continuo. Il livello di uscita del flash per il primo scatto viene applicato a tutti gli scatti successivi. Utile per dare la priorità alla velocità di scatto continuo senza dover correggere l'inquadratura.

⚠ Attenzione



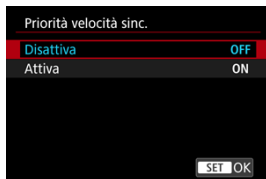

- Qualsiasi movimento del soggetto nello scatto continuo può causare problemi di esposizione.
- Viene impostato **[E-TTL 1° scatto]** quando **[📷: Modalità otturatore]** è impostato su **[Elet. 1a tend.]** o **[Meccanico]** nella modalità drive **[📷]**.

Priorità velocità di sincronizzazione



Nella fotografia con flash, è possibile utilizzare una velocità di sincronizzazione più veloce del normale.

- Disponibile quando **[Modalità flash]** è impostato su **[Lettura flash E-TTL II]**.
- La velocità di sincronizzazione del flash varia come segue quando questa funzione è impostata su **[Attiva]**, in funzione della combinazione di altre impostazioni della fotocamera.

Impostazione della fotocamera		Velocità di sincronizzazione del flash (più rapida)
Modalità otturatore	 Ritaglio/rapporto dimens.	
Elet. 1a tend.	FULL	1/320 di sec.
	 1.6*	1/400 di sec.
Elettronico 	FULL	1/400 di sec.
	 1.6*	1/500 di sec.

* Equivalente al formato APS-C

 **Nota**

- Applicabile anche con Speedlite 580EX II o versione successiva quando **[Modalità flash]** è impostato su **[Flash manuale]**.
- Le unità flash potrebbero non attivarsi al livello di potenza specificato se si utilizza la velocità di sincronizzazione del flash più rapida con **[Modalità flash]** impostato su **[Flash manuale]**.
- Non ha effetto nella modalità dell'otturatore **[Meccanico]**.
- Le seguenti unità Speedlite supportano **[Priorità velocità sinc.]**.
 - Speedlite 430EX III / 470EX-AI / 600 EX II-RT / EL-100 / EL-1 / EL-5 / EL-10
 - Flash macro ad anello MR14-EX II / Flash macro a doppia torcia MT-26EX-RT
- In alcune condizioni di scatto, si potrebbe verificare sottoesposizione quando **[Priorità velocità sinc.]** è impostato su **[Attiva]**.
- Potrebbe non essere possibile ottenere un'esposizione adeguata con **[Priorità velocità sinc.]** impostato su **[Attiva]** se le unità Speedlite riceventi nello scatto wireless con tecnologia di trasmissione radio sono impostate su un valore di compensazione dell'esposizione positivo.

Sincro lenta



È possibile impostare la velocità di sincronizzazione del flash per la fotografia con flash in modalità **[P]** o **[Av]**. La velocità di sincronizzazione del flash massima varia in base alla combinazione di impostazioni per **[📷: Modalità otturatore]** e **[📷: Ritaglio/rapporto dims.]**.

● 1/*-30 sec. auto

La velocità dell'otturatore viene impostata automaticamente in base alla luminosità. È possibile anche la sincronizzazione ad alta velocità.

Modalità otturatore	📷Ritaglio/rapporto dims.	Velocità otturatore
Meccanico	FULL	1/200-30 sec.
	$\frac{1}{1.6}^*$	1/250-30 sec.
Elet. 1a tend.	FULL	1/250-30 sec.
	$\frac{1}{1.6}^*$	1/320-30 sec.
Elettronico $\frac{1}{ES}$	FULL	1/320-30 sec.
	$\frac{1}{1.6}^*$	1/400-30 sec.

* Equivalente al formato APS-C

● 1/*-1/60 sec. auto

Evita l'impostazione automatica di una velocità dell'otturatore lenta in condizioni di scarsa illuminazione. Efficace per evitare sfocature del soggetto o vibrazioni della fotocamera. La luce del flash fornisce un'esposizione standard per i soggetti, ma gli sfondi possono essere scuri.

● **1/* sec. (fisso)**

La velocità dell'otturatore è fissa come indicato di seguito, per risultare più efficace a prevenire sfocature del soggetto e vibrazioni della fotocamera rispetto all'impostazione [1/*-1/60 sec. auto]. Tuttavia, in condizioni di scarsa illuminazione, lo sfondo del soggetto potrebbe risultare più scuro rispetto all'impostazione di [1/*-1/60 sec. auto].

Modalità otturatore	 Ritaglio/rapporto dimens.	Velocità otturatore
Meccanico	FULL	1/200 di sec.
	$\overline{\square}_{1,6}^{\text{R}}$ *	1/250 di sec.
Elet. 1a tend.	FULL	1/250 di sec.
	$\overline{\square}_{1,6}^{\text{R}}$ *	1/320 di sec.
Elettronico 	FULL	1/320 di sec.
	$\overline{\square}_{1,6}^{\text{R}}$ *	1/400 di sec.

* Equivalente al formato APS-C

 **Attenzione**

- La sincronizzazione ad alta velocità non è disponibile in modalità [P] o [Av] quando è impostata su [1/* sec. (fisso)].

Impostazioni della funzione flash

Le informazioni visualizzate sullo schermo, la posizione del display e le opzioni disponibili variano a seconda del modello di Speedlite, delle impostazioni delle funzioni personalizzate, della modalità flash e di altri fattori. Per ulteriori informazioni sulle funzioni dello Speedlite, consultare il Manuale di istruzioni dello Speedlite.

Esempio di informazioni visualizzate



- | | |
|-----|--|
| (1) | Modalità flash |
| (2) | Funzioni wireless/Controllo rapporto flash (RATIO) |
| (3) | Zoom flash (copertura del flash) |
| (4) | Sincronizzazione otturatore |
| (5) | Compensazione esposizione flash |
| (6) | Bracketing esposizione flash |

⚠ Attenzione

- Le funzioni sono limitate quando si utilizzano Speedlite serie EX non compatibili con le impostazioni della funzione flash.

Modalità Flash

È possibile selezionare la modalità flash in base alla foto con flash desiderata.



- **[Lettura flash E-TTL II]** è la modalità standard per gli Speedlite serie EL/EX per gli scatti con flash automatico.
- **[Flash manuale]** serve a impostare l'opzione **[Livello di potenza flash]** dello Speedlite autonomamente.
- Per le altre modalità flash consultare il manuale di istruzioni di uno Speedlite compatibile con le rispettive modalità flash.

Funzioni wireless



È possibile sfruttare la tecnologia di trasmissione wireless radio o ottica per realizzare scatti con illuminazione data da più flash wireless.

Per ulteriori informazioni sul flash wireless, consultare il manuale di istruzioni di uno Speedlite che supporti le foto con flash wireless.

Controllo rapporto flash (RATIO)



Con un flash macro è possibile impostare il controllo del rapporto flash. Per ulteriori informazioni sul controllo del rapporto flash, fare riferimento al manuale di istruzioni del flash macro.

Zoom flash (copertura del flash)

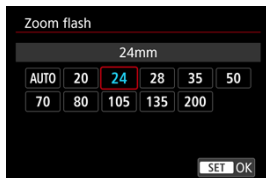

Se lo Speedlite è dotato di una testina flash con funzione di zoom, è possibile impostare la copertura del flash.

Sincronizzazione otturatore

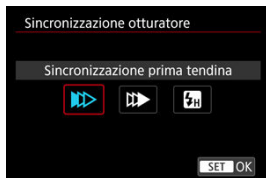

Generalmente, impostare questa opzione su [**Sincronizzazione prima tendina**] in modo che il flash si attivi immediatamente dopo l'avvio dello scatto. Impostare su [**Sincronizzaz. seconda tendina**] e utilizzare velocità dell'otturatore lente per scatti dall'aspetto naturale delle scie di movimento del soggetto, come i fari delle auto. Impostare su [**Sincronizzazione alta velocità**] per scatti con flash a velocità dell'otturatore superiori alla velocità massima di sincronizzazione dell'otturatore. Ciò è efficace, ad esempio, quando si scatta con la massima apertura in modalità [**Av**] per sfocare lo sfondo dei soggetti all'aperto alla luce diurna.

! Attenzione

- Quando si utilizza la sincronizzazione della seconda tendina, impostare la velocità dell'otturatore su un valore non superiore a 1/30 di secondo. Se la velocità dell'otturatore è pari o superiore a 1/40 di secondo, viene applicata automaticamente la sincronizzazione della prima tendina, anche se è selezionata l'impostazione [**Sincronizzaz. seconda tendina**].
- La velocità dell'otturatore è impostata su 1/8000 quando [**Modalità otturatore**] è impostato su [**Elettronico** \overline{E}] e [**Sincronizzazione alta velocità**] è selezionato con una velocità dell'otturatore di 1/8000 di secondo o superiore.

Compensazione esposizione flash



Così come è possibile regolare la compensazione dell'esposizione, è possibile regolare anche la potenza del flash.



Nota

- Se si imposta la compensazione dell'esposizione del flash su uno Speedlite, non è possibile impostare tale compensazione sulla fotocamera. Se viene impostata sulla fotocamera e sullo Speedlite, l'impostazione dello Speedlite annullerà quella della fotocamera.

Bracketing esposizione flash



Gli Speedlite dotati di bracketing esposizione flash (FEB) possono modificare automaticamente la potenza del flash esterno scattando tre foto alla volta.

Impostazioni della funzione personalizzata del flash

Per ulteriori informazioni sulle funzioni personalizzate dello Speedlite, consultare il Manuale di istruzioni dello Speedlite.

1. Selezionare [Impostaz. C.Fn flash].

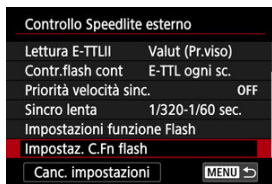

2. Impostare le funzioni desiderate.



- Selezionare il numero.
- Selezionare un'opzione.

⚠ Attenzione

- Gli Speedlite serie EX si attivano sempre alla massima potenza quando la funzione personalizzata [**Modalità lettura flash**] è impostata su [1:TTL] (flash automatico).
- La funzione personalizzata dello Speedlite (P.Fn) non può essere impostata o annullata dalla schermata [📷: **Controllo Speedlite esterno**] della fotocamera. Devono essere impostate direttamente dallo Speedlite.

Cancellazione delle impostazioni della funzione flash/ Cancellazione di tutte le funzioni personalizzate dello Speedlite

1. Selezionare [Canc. impostazioni].

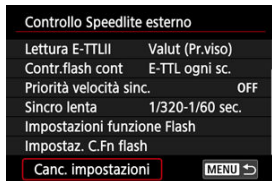

2. Selezionare le impostazioni da cancellare.

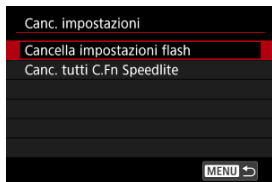

- Selezionare [**Cancella impostazioni flash**] o [**Canc. tutti C.Fn Speedlite**].
- Selezionare [**OK**] nella schermata di conferma per cancellare tutte le impostazioni del flash o le impostazioni delle funzioni personalizzate.

Selezione dello Stile foto

[Caratteristiche Stile Foto](#)

[Simboli](#)

Selezionando uno Stile foto preimpostato, è possibile ottenere le caratteristiche dell'immagine in base all'espressione fotografica o al soggetto.

1. Selezionare **[📷: Stile Foto]** (🔍, 🔍).
2. Selezionare lo Stile foto.



Caratteristiche Stile Foto

Auto

La tonalità colore viene regolata automaticamente in base alla scena. I colori appaiono vividi per i cieli azzurri, il verde e il tramonto, nonché nelle scene che ritraggono la natura, gli ambienti esterni e i tramonti.

Nota

- Se non si riesce a ottenere la tonalità colore desiderata con **[Auto]**, utilizzare un altro Stile foto.

Standard

L'immagine appare con colori vivaci, nitidi e luminosi. Adatto alla maggior parte delle scene.

Ritratto

Per un incarnato uniforme, con una nitidezza leggermente inferiore. Adatto per ritratti macro.

L'incarnato può essere regolato modificando **[Tonalità col.]** come descritto in [Impostazioni ed effetti](#).

Paesaggio

Consente di ottenere tonalità di blu e verde vivide e immagini estremamente nitide e luminose. Ideale per ritrarre suggestivi paesaggi.

Dettaglio fine

Per una resa dettagliata dei contorni fini dei soggetti e delle texture sottili. I colori verranno resi leggermente più vivaci.

Neutro

Per ritocchi successivi su un computer. Rende le immagini sbiadite, con un basso contrasto e tonalità di colore naturali.

Immagine fedele

Per ritocchi successivi su un computer. Riproduce fedelmente i colori reali dei soggetti rilevati alla luce diurna con una temperatura di colore di 5200K. Rende le immagini più sbiadite, con un contrasto inferiore.

●  **Monocromo**

Consente di creare foto in bianco e nero.







 **Attenzione**

- Le immagini a colori non possono essere recuperate dalle immagini JPEG/HEIF scattate con lo Stile foto **[Monocromo]**.

●  **Utente 1-3**

È possibile aggiungere un nuovo stile in base a preimpostazioni come **[Ritratto]** o **[Paesaggio]** o un file Stile foto, quindi regolarlo secondo necessità (). Le foto scattate con qualsiasi stile della foto definito dall'utente e non configurato avranno le stesse caratteristiche delle impostazioni predefinite di **[Standard]**.

 **Attenzione**

-  **Auto** e le opzioni da  **Utente 1** a  **Utente 3** non sono disponibili quando :  **Ripresa HDR (PQ)** è impostato su **[HDR PQ]**.
-  **Auto** non è disponibile quando : **Bracketing fuoco** è impostato su **[Attiva]**.

Simboli

Le icone nella schermata di selezione dello Stile Foto rappresentano [Intensità], [Precisione] e [Soglia] per [Nitidezza] così come [Contrasto] e altri parametri. I numeri indicano i valori per questi parametri per il rispettivo Stile foto.

Stile Foto	Icone	Stile Foto	Icone
Auto	4, 2, 3, 0, 0, 0	Neutro	0, 2, 2, 0, 0, 0
Standard	4, 2, 3, 0, 0, 0	Immag. fedele	0, 2, 2, 0, 0, 0
Ritratto	3, 2, 4, 0, 0, 0	Monocromo	4, 2, 3, 0, N, N
Paesaggio	5, 2, 3, 0, 0, 0	Utente 1	Standard
Dettaglio fine	4, 1, 1, 0, 0, 0	Utente 2	Standard
Neutro	0, 2, 2, 0, 0, 0	Utente 3	Standard
INFO Impost. dett.	SET OK	INFO Impost. dett.	SET OK

	Nitidezza	
		Intensità
		Precisione
		Soglia
	Contrasto	
	Saturazione	
	Tonalità col.	
	Effetto filtro (Monocromo)	
	Effetto tonale (Monocromo)	

⚠ Attenzione

- Per la registrazione di filmati, viene indicato **, ** per i parametri [Precisione] e [Soglia] di [Nitidezza]. [Precisione] e [Soglia] non possono essere impostati per la registrazione di filmati.

Personalizzazione dello Stile foto

[☑ Impostazioni ed effetti](#)

[☑ !\[\]\(0902eef0b2b74889d32b6bd30d1c1c26_img.jpg\) Regolazione del bianco e nero](#)

È possibile personalizzare qualsiasi Stile foto cambiando le impostazioni predefinite. Per i dettagli sulla personalizzazione [**Monocromo**], vedere [☑ !\[\]\(702b0678a2544b22c6e8cc49ed601dc4_img.jpg\) Regolazione del bianco e nero](#).

1. Selezionare [: Stile Foto] (, ).

2. Selezionare lo Stile foto.



- Selezionare lo Stile foto da regolare, quindi premere il pulsante < INFO >.

3. Selezionare un'opzione.



- Selezionare un'opzione, quindi premere <  >.
- Per ulteriori informazioni su impostazioni ed effetti, vedere [Impostazioni ed effetti](#).

4. Impostare il livello dell'effetto.



- Regolare il livello dell'effetto, quindi premere <  >.









- Premere il pulsante < **MENU** > per salvare l'impostazione regolata e tornare alla schermata di selezione dello Stile Foto.
- Tutte le impostazioni i cui valori predefiniti vengono modificati vengono visualizzate in blu.

Nota

- Non è possibile impostare **[Precisione]** e **[Soglia]** per **[Nitidezza]** per la registrazione di filmati (non visualizzati).
- Selezionando **[Imp. predef.]** al passo 3, è possibile ripristinare le impostazioni dei parametri del relativo Stile foto ai valori predefiniti.
- Per utilizzare lo Stile Foto modificato, selezionarlo e scattare la foto.

Impostazioni ed effetti

	Nitidezza			
		Intensità	0: Enfasi contorno debole	7: Enfasi contorno forte
		Precisione*¹	1: Fine	5: Granuloso
		Soglia*²	1: Bassa	5: Alta
	Contrasto	-4: Contrasto basso	+4: Contrasto alto	
	Saturazione	-4: Saturazione bassa	+4: Saturazione alta	
	Tonalità col.	-4: Tonalità incarnato rossastra	+4: Tonalità incarnato giallastra	

* 1: Indica la finezza dei bordi che vengono ottimizzati. Minore è il valore, maggiore sarà la precisione dei contorni da mettere in risalto.

* 2: Soglia di contrasto tra i bordi e le aree dell'immagine circostante, che determina l'ottimizzazione dei bordi. Più piccolo è il numero, maggiore sarà il risalto dato ai contorni quando la differenza di contrasto è poca. I disturbi saranno tuttavia più visibili quando il valore è ridotto.

Effetto filtro

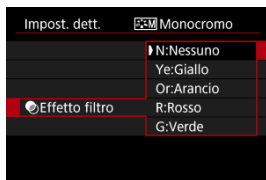

Anche con la stessa immagine monocromatica, applicando un effetto filtro è possibile far risaltare nuvole bianche, alberi dalle foglie verdi e altri elementi.

Filtro	Esempi di effetti
N:Nessuno	Immagine in bianco e nero standard priva di effetti filtro.
Ye:Giallo	L'azzurro del cielo risulterà più naturale e il bianco delle nuvole più luminoso.
Or:Arancio	L'azzurro del cielo apparirà leggermente più scuro. I colori del tramonto saranno più brillanti.
R:Rosso	L'azzurro del cielo sarà piuttosto scuro. Le foglie autunnali appariranno più nitide e luminose.
G:Verde	Le tonalità dell'incarnato e delle labbra appariranno più tenui. Le foglie verdi degli alberi appariranno più nitide e luminose.

Nota

- Aumentando il parametro [**Contrasto**] è possibile intensificare l'effetto filtro.

Effetto tonale



Applicando un effetto tonale, è possibile creare un'immagine monocromatica nel colore selezionato. Questo effetto è efficace per creare immagini di impatto.

Registrazione dello Stile foto

È possibile selezionare uno Stile foto di base, ad esempio **[Ritratto]** o **[Paesaggio]**, regolare i relativi parametri e registrarli in **[Utente 1]** – **[Utente 3]**. Utile quando si creano diversi Stili Foto con impostazioni diverse.

Anche gli Stili foto registrati nella fotocamera utilizzando EOS Utility (software EOS, ) possono essere modificati qui.

1. Selezionare : **Stile Foto** (, )

2. Selezionare **[Utente *]**.



- Selezionare la modalità di numero da **[Utente 1]** a **[Utente 3]**, quindi premere il pulsante **<INFO>**.

3. Premere **<SET>**.



- Con **[Stile Foto]** selezionato, premere **<SET>**.

4. Selezionare uno Stile foto di base.



- Selezionare lo stile Foto di base, quindi premere < (SET) >.
- Selezionare gli stili in questo modo anche durante la regolazione di quelli registrati con EOS Utility (software EOS).

5. Selezionare un'opzione.

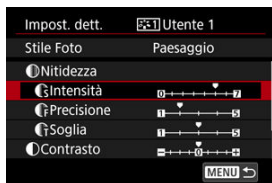

- Selezionare un'opzione, quindi premere < (SET) >.

6. Impostare il livello dell'effetto.



- Regolare il livello dell'effetto, quindi premere < **SET** >.
- Per ulteriori informazioni, vedere [Personalizzazione dello Stile foto](#).



- Premere il pulsante < **MENU** > per salvare l'impostazione regolata e tornare alla schermata di selezione dello Stile Foto.
- Lo Stile foto di base viene indicato a destra dell'opzione [**Utente ***].
- I nomi in blu in [**Utente ***] sono stati modificati dai valori predefiniti.

! Attenzione

- Se in [**Utente ***] è già stato registrato uno Stile Foto, la modifica dello Stile Foto di base elimina le impostazioni dei parametri dello Stile Foto definito dall'utente registrato.
- È possibile ripristinare le impostazioni e lo stile [**Utente ***] predefiniti selezionando [**Impostaz. base**] in [**Reimp. fotocam.**].

Nota

- Per scattare con uno Stile foto registrato, selezionare l'impostazione [**Utente ***] registrata e scattare.
- Per istruzioni su come registrare un file Stile Foto nella fotocamera, vedere il Manuale di istruzioni di EOS Utility.

Ripresa HDR (PQ)

[ **Ripresa HDR (PQ)**] permette di acquisire immagini HDR conformi alla specifica PQ (che si riferisce alla curva gamma del segnale d'ingresso per la visualizzazione di immagini HDR) definita in ITU-R BT.2100 e SMPTE ST.2084.

Nota

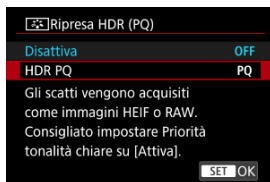

- Acquisite come immagini HEIF o RAW.
- Per una visione ottimale, usare un dispositivo di visualizzazione HDR.
- La visualizzazione varia in base alle prestazioni del monitor.

1. Selezionare [:  **Ripresa HDR (PQ)**] (, ).
2. Selezionare [**HDR PQ**].



- Per la visualizzazione sullo schermo della fotocamera, le immagini vengono convertite affinché abbiano lo stesso aspetto che avrebbero su un dispositivo di visualizzazione HDR.



Attenzione

- [**HDR PQ**] non è disponibile quando [: **Form.reg.princ.**] è impostato su [**XF-AVC S YCC420 8bit**].
- L'aspetto su dispositivi di visualizzazione HDR e non HDR.
- Le aree dell'immagine mostrate in grigio nell'istogramma indicano approssimativamente valori di segnale non utilizzati.
- [:  **Imp. frame rate dis.**] è impostato automaticamente su [**Fluidio**].

Spazio colore

[Adobe RGB](#)

La gamma di colori riproducibili è denominata "spazio colore". Per lo scatto normale, si consiglia di scegliere sRGB.

1. Selezionare  Spazio colore .
2. Impostare un'opzione per lo spazio colore.

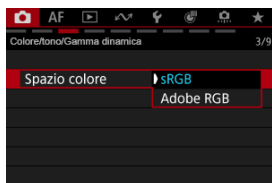

- Selezionare **[sRGB]** o **[Adobe RGB]**, quindi premere <  >.

Adobe RGB

Questo spazio colore viene utilizzato principalmente per stampe commerciali e altre applicazioni industriali. È consigliato quando si utilizzano apparecchiature come monitor compatibili con Adobe RGB o stampanti compatibili DCF 2.0 (Exif 2.21 o versioni successive).

Nota

- I nomi dei file delle foto scattate nello spazio colore Adobe RGB iniziano con "_".
- Il profilo ICC non viene aggiunto. Vedere il Manuale di istruzioni di Digital Photo Professional (software EOS) per le descrizioni del profilo ICC.

Chiarezza

È possibile regolare la chiarezza dell'immagine, determinata dal contrasto dei bordi dell'immagine.

Impostare verso l'estremità negativa per rendere le immagini più sfumate o verso l'estremità positiva per un aspetto più nitido.

1. Selezionare [📷: Chiarezza] (🔍, 📷).

2. Impostare il livello dell'effetto.





⚠ Attenzione

- La nitidezza dell'impostazione può aumentare o ridurre le ombre nelle aree intorno ai confini in immagini ad alto contrasto.
- L'effetto di questa impostazione non appare nelle immagini sullo schermo durante lo scatto di foto.

Ottimizzazione automatica della luce

Luminosità e contrasto possono essere corretti automaticamente se gli scatti appaiono scuri o il contrasto è troppo basso o troppo alto.

1. Selezionare **[: Ottimiz.autom.della luce]** (, ).
2. Impostare un'opzione di correzione.



Attenzione

- In alcune condizioni di scatto, il disturbo può aumentare e la risoluzione apparente può cambiare.
- Se l'effetto di Ottimizzazione automatica della luce è troppo forte e il risultato non corrisponde al livello di luminosità preferito, impostare **[Basso]** o **[Disattiva]**.
- Se si imposta un'impostazione diversa da **[Disattiva]** e si utilizza la compensazione dell'esposizione o la compensazione dell'esposizione flash per scurire l'esposizione, l'immagine potrebbe risultare ancora chiara. Se si desidera un'esposizione più scura, impostare questa funzione su **[Disattiva]**.

Nota

- Per consentire l'impostazione di **[: Ottimiz.autom.della luce]** anche nelle modalità **[M]** e **[BULB]**, premere il pulsante **<INFO>** al passo 2 per eliminare il segno di spunta **[✓]** per **[Disattiva in mod. M o B]**.

Priorità tonalità chiare

È possibile ridurre le tonalità chiare clipped, sovraesposte.

1. Selezionare **[CAMERA]: Priorità tonalità chiare** (☑, ☑).

2. Impostare un'opzione.

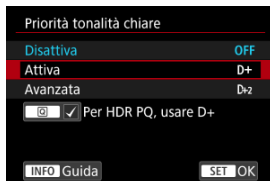

- **[Attiva]**: migliora la gradazione nelle tonalità chiare. Le differenze tra le gradazioni comprese tra i grigi e le aree luminose vengono attenuate.
- **[Avanzata]**: riduce la sovraesposizione delle tonalità chiare anche più di **[Attiva]**, in alcune condizioni di scatto.

⚠ Attenzione

- Il disturbo può aumentare leggermente.
- La gamma ISO disponibile inizia con ISO 200. Non è possibile impostare una sensibilità ISO estesa.
- Con **[Avanzata]**, i risultati in alcune scene potrebbero non sembrare quelli attesi.

📄 Nota

- **[CAMERA]: Priorità tonalità chiare** è impostato su **[Attiva]** e non può essere modificato quando si imposta **[CAMERA]: Ripresa HDR (PQ)** su **[HDR PQ]** dopo aver premuto il pulsante **<Q>** per aggiungere un segno di spunta all'impostazione.

Bilanciamento del bianco

☑ [Bilanciamento del bianco](#)

☑ [\[AWB/AWBW\] Bilanciamento del bianco automatico](#)

☑ [\[K\] Impostazione della temperatura colore](#)

L'impostazione del bilanciamento del bianco (WB, White Balance) consente di rendere nitido il colore delle aree bianche. Normalmente, [Bilanciamento del bianco automatico (AWB/AWBW)] garantisce un bilanciamento del bianco idoneo. Se non è possibile ottenere colori naturali con il bilanciamento del bianco automatico, è possibile selezionare il bilanciamento del bianco idoneo alla sorgente di luce o impostarlo manualmente fotografando un oggetto bianco.

1. Premere il pulsante <WB> (⊗8).

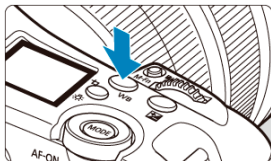







- Con un'immagine visualizzata, premere il pulsante <WB> per accedere alla schermata del bilanciamento del bianco.
- È anche possibile accedere alla schermata del bilanciamento del bianco selezionando [📷: Bilanc. bianco] (☑, ☑).

2. Selezionare un'impostazione del bilanciamento del bianco.



- Ruotare la ghiera <⊗> per effettuare una selezione.

Nota

- Per istruzioni sull'impostazione di **[AWB]** e **[AWBW]**, vedere [\[AWB/AWBW\] Bilanciamento del bianco automatico](#).
- Per impostare un bilanciamento del bianco idoneo alla sorgente di luce del luogo della ripresa, selezionare  e girare la ghiera <  > per impostare un numero MWB .
- Per impostare direttamente la temperatura colore, selezionare **[K]**, quindi girare la ghiera <  > .
- Per regolare il bilanciamento del bianco attuale, premere il pulsante < **INFO** > dopo aver selezionato la sorgente di luce, quindi regolare come necessario .
- Le impostazioni del bilanciamento del bianco non possono essere modificate mentre si preme il pulsante di ripresa del filmato per registrare un filmato.
- Le informazioni Exif sul filmato includono il valore dell'impostazione del bilanciamento del bianco all'inizio della registrazione del filmato.

(Circa)

Condizione	Modalità	Temperatura colore (K: Kelvin)
[AWB]	Auto: Priorità ambiente	3000-7000
[AWBW]	Auto: Priorità bianco	
	Luce diurna	5200
	Ombra	7000
	Nuvoloso, crepuscolo, tramonto	6000
	Tungsteno	3200
	Fluorescente	4000
	Quando si usa Flash	Impostato automaticamente*
	Personalizzato	2000-10000
[K]	Temperatura colore	2500-10000

* Applicabile agli Speedlite che dispongono della funzione di trasmissione della temperatura colore. Negli altri casi, verrà impostata su circa 6000K.

Bilanciamento del bianco

L'occhio umano si adatta ai cambiamenti dell'illuminazione in modo che gli oggetti bianchi sembrino tali in qualsiasi condizione di illuminazione. Le fotocamere digitali determinano il bianco in base alla temperatura del colore dell'illuminazione e, in base a questa impostazione, applicano l'elaborazione delle immagini per rendere le tonalità di colore più naturali negli scatti.

[AWB/AWBW] Bilanciamento del bianco automatico

Con [AWB] (Priorità ambiente) è possibile aumentare leggermente l'intensità della dominante di colore caldo dell'immagine quando si riprende una scena con illuminazione al tungsteno. Se si seleziona [AWBW] (Priorità bianco), è possibile ridurre la dominante di colore caldo dell'immagine.

1. Accedere alla schermata WB.

- Seguire i passi da 1 a 2 in [Bilanciamento del bianco](#).

2. Con [AWB] selezionato, premere il pulsante < >.



- Se è stato eseguito l'accesso alla schermata selezionando [ : Bilanc. bianco], premere il pulsante < INFO >.

3. Selezionare un'opzione.



 **Attenzione**

Precauzioni quando impostato su [AWB/W] (priorità bianco)

- La dominante di colore caldo dei soggetti potrebbe sbiadire.
- Se ci sono più sorgenti di luce sulla scena, è possibile che la dominante di colore caldo dell'immagine non venga ridotta.
- Quando si utilizza il flash, la tonalità di colore sarà la stessa di [AWB] (Priorità ambiente).

[K] Impostazione della temperatura colore



È possibile impostare un valore che rappresenta la temperatura del colore del bilanciamento del bianco.

1. Accedere alla schermata WB.

- Seguire i passi da 1 a 2 in [Bilanciamento del bianco](#).

2. Impostare la temperatura colore.



- Con [K] selezionato, girare la ghiera <  > per selezionare una temperatura colore.
- Premere <  > per uscire dall'impostazione.

Nota

- Quando si desidera impostare la temperatura colore per una sorgente di luce artificiale, impostare la correzione del bilanciamento del bianco (magenta o verde) in base alle necessità.
- Quando si imposta [K] su un valore rilevato con un colorimetro disponibile in commercio, fare alcuni scatti di prova e regolare l'impostazione secondo necessità in modo da compensare qualsiasi differenza tra questa lettura e quella della fotocamera.

Bilanciamento del bianco personalizzato

- [Registrazione di bilanciamenti del bianco personalizzati](#)
- [Selezione e scatto con bilanciamenti del bianco personalizzati](#)
- [Assegnare un nome ai bilanciamenti del bianco personalizzati](#)

Con il bilanciamento del bianco personalizzato si può impostare il bilanciamento del bianco usando un'immagine acquisita con la stessa sorgente di luce del luogo della ripresa.

Registrazione di bilanciamenti del bianco personalizzati

Per registrare bilanciamenti del bianco personalizzati, è possibile registrare un'immagine scattata durante questo processo o registrare un'immagine registrata su una scheda.

Nota

- È possibile registrare nella fotocamera fino a cinque bilanciamenti del bianco personalizzati.
- Registrare bilanciamenti del bianco personalizzati distinti per foto e filmati, se necessario.

Registrazione mediante lo scatto sul posto

Registrazione dalla schermata del bilanciamento del bianco



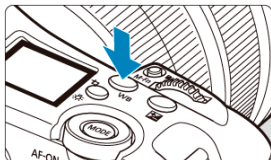

1. Premere il pulsante **<WB>** (☉8).



- Con un'immagine visualizzata, premere il pulsante **<WB>** per accedere alla schermata del bilanciamento del bianco.

2. Selezionare un numero di bilanciamento del bianco personalizzato per registrarvi i dati del bilanciamento del bianco.



- Ruotare la ghiera <  > e selezionare [].
- Ruotare la ghiera <  > per selezionare un numero da 1 a 5, quindi premere il pulsante <  >.

3. Fotografare un oggetto bianco ().



- Il bilanciamento del bianco personalizzato viene registrato nella fotocamera.
- Per scattare con il bilanciamento del bianco personalizzato registrato, consultare [Selezione e scatto con bilanciamenti del bianco personalizzati](#).

1. Premere il pulsante $\langle \text{Q} \rangle$.



- Selezionare la voce di impostazione [WB].

2. Selezionare [Personal.].



- Selezionare $\langle \text{WB}^* \rangle$, quindi premere $\langle \text{SET} \rangle$.

3. Selezionare un numero di bilanciamento del bianco personalizzato per registrarvi i dati del bilanciamento del bianco.



- Girare la ghiera $\langle \text{WB} \rangle$ o premere $\langle \text{WB} \rangle$ a sinistra o destra per selezionare un numero da 1 a 5, quindi premere il pulsante $\langle \text{WB} \rangle$.

4. Fotografare un oggetto bianco (☑).



- Il bilanciamento del bianco personalizzato viene registrato nella fotocamera.
- Per scattare con il bilanciamento del bianco personalizzato registrato, consultare [Selezione e scatto con bilanciamenti del bianco personalizzati](#).

Registrazione dal menu

1. Selezionare [📷: Imposta WB pers.] (☑, ☑).
2. Selezionare un numero di bilanciamento del bianco personalizzato per registrarvi i dati del bilanciamento del bianco.

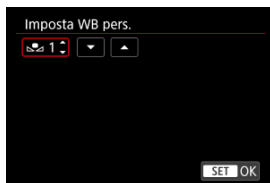

- Premere < (SET) >.
- Girare la ghiera < (🌀) > o premere < (☼) > su o giù per selezionare un numero per [📷] (da 1 a 5), quindi premere < (SET) >. Il bilanciamento del bianco personalizzato verrà registrato nel numero selezionato.

3. Selezionare [Registra WB].

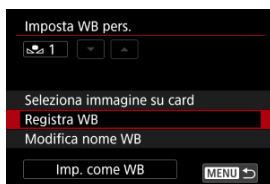

4. Fotografare un oggetto bianco (☑).



- Il bilanciamento del bianco personalizzato viene registrato nella fotocamera.
- Per scattare con il bilanciamento del bianco personalizzato registrato, consultare [Selezione e scatto con bilanciamenti del bianco personalizzati](#).

Registrazione da un'immagine esistente su una scheda

1. Fotografare un oggetto bianco.

- Fotografare un oggetto bianco come descritto in [Scatto per registrare bilanciamenti del bianco personalizzati](#).

2. Selezionare [📷: Imposta WB pers.] (🔍, 🔍).

3. Selezionare un numero di bilanciamento del bianco personalizzato per registrarvi i dati del bilanciamento del bianco.

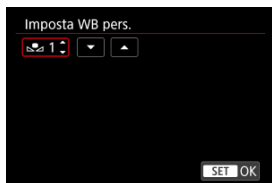

- Premere < (SET) >.
- Girare la ghiera < 🕒 > o premere < 🌸 > su o giù per selezionare un numero per [📷] (da 1 a 5), quindi premere < (SET) >. Il bilanciamento del bianco personalizzato verrà registrato nel numero selezionato.

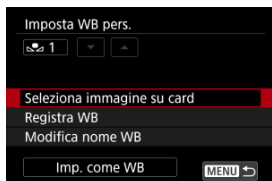

4. Selezionare [Seleziona immagine su card].



- Vengono visualizzate le immagini registrate sulla scheda.

5. Selezionare un'immagine da registrare come bilanciamento del bianco personalizzato.



- Ruotare la ghiera <  > per selezionare l'immagine acquisita al passo 1, quindi premere <  >.

6. Registrare i dati dell'immagine come bilanciamento del bianco personalizzato sulla fotocamera.

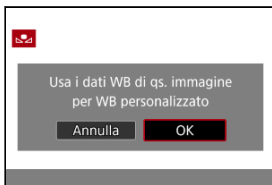

- Selezionare **[OK]** dopo il messaggio, il bilanciamento del bianco personalizzato viene registrato sulla fotocamera.
- Per scattare con il bilanciamento del bianco personalizzato registrato, consultare [Selezione e scatto con bilanciamenti del bianco personalizzati](#).

Attenzione

- Se l'esposizione ottenuta in corrispondenza del passo 1 è considerevolmente diversa dal valore standard, è possibile che non si ottenga un'impostazione del bilanciamento del bianco corretta.
- Non è possibile selezionare le seguenti immagini.
 - Immagini acquisite con lo stile foto impostato su **[Monocromo]**
 - Esposizioni multiple
 - Foto ritagliate
 - Immagini di altre fotocamere

Scatto per registrare bilanciamenti del bianco personalizzati

Ricordare quanto segue quando si scatta un oggetto bianco per registrare il colore come bilanciamento del bianco personalizzato.

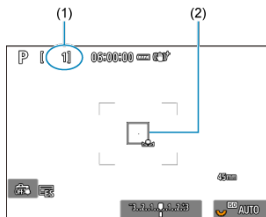

- Il numero selezionato (1) lampeggia in alto a sinistra sullo schermo e sul pannello LCD.
- Puntare la fotocamera su un oggetto bianco in modo che il bianco riempia l'area in (2).
- Impostare la fotocamera su [Messa a fuoco manuale](#) e scattare in modo che l'oggetto bianco abbia un'esposizione standard.
- È possibile utilizzare una qualsiasi impostazione di bilanciamento del bianco.

⚠ Attenzione

- Potrebbe non essere possibile ottenere il bilanciamento del bianco corretto se l'esposizione dell'immagine differisce notevolmente dall'esposizione standard.

📄 Nota

- Se viene visualizzato **[Un corretto WB non può essere ottenuto con l'imm.selezionata]**, provare a scattare di nuovo dal passo 1.
- Al posto di un oggetto bianco, è possibile fotografare una scheda di colore grigio o un riflettore grigio 18% standard (disponibile in commercio).
- Le immagini acquisite a questo scopo non vengono registrate su una scheda.

Selezione e scatto con bilanciamenti del bianco personalizzati

Impostazione dalla schermata del bilanciamento del bianco

1. Premere il pulsante < WB > (☉8).

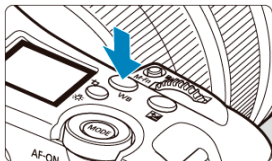

- Con un'immagine visualizzata, premere il pulsante < WB > per accedere alla schermata del bilanciamento del bianco.

2. Selezionare il numero di bilanciamento del bianco personalizzato.



- Ruotare la ghiera < ☉ > e selezionare [☉8].
- Girare la ghiera < ☉ > per selezionare un numero da 1 a 5, quindi premere < SET >.

3. Scattare la foto.

1. Premere il pulsante **<Q>**.



- Selezionare la voce di impostazione **[WB]**.

2. Selezionare **[Personal.]**.

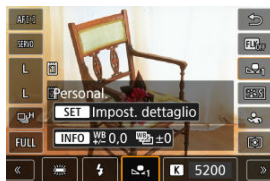

3. Selezionare il numero di bilanciamento del bianco personalizzato.

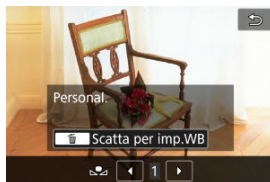

- Girare la ghiera **<☉>** o premere **<⚙>** a sinistra o destra per selezionare un numero da 1 a 5, quindi premere **<Ⓢ>**.

4. Scattare la foto.

Impostazione dal menu

1. Selezionare [📷: Imposta WB pers.] (🔍, 📷).
2. Selezionare il numero di bilanciamento del bianco personalizzato.

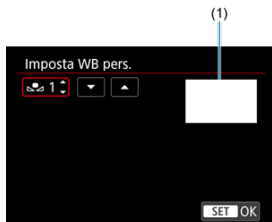

(1) Immagine registrata

- Nella schermata [Imposta WB pers.], selezionare il numero del bilanciamento del bianco personalizzato registrato.

3. Selezionare [Imp. come WB].

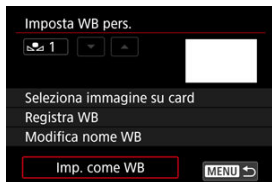

- L'impostazione del bilanciamento del bianco cambia in [📷*].

4. Scattare la foto.

- L'immagine viene scattata con l'impostazione [*] applicata.

Assegnare un nome ai bilanciamenti del bianco personalizzati

È possibile aggiungere un nome (didascalia) ai bilanciamenti del bianco personalizzati registrati (n. bilanciamenti del bianco personalizzati 1-5).

1. Selezionare [📷: Imposta WB pers.] (🔗, 📧).
2. Selezionare il numero di bilanciamento del bianco personalizzato.







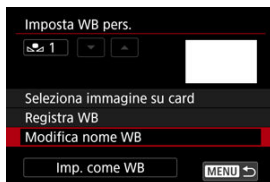

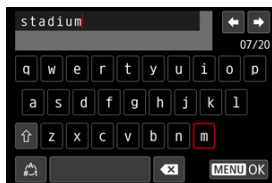

- Nella schermata [Imposta WB pers.], selezionare il numero del bilanciamento del bianco personalizzato registrato a cui aggiungere un nome.

3. Selezionare [Modifica nome WB].





4. Immettere il testo.

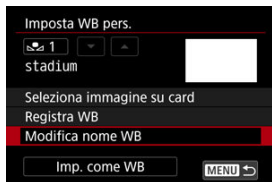

- Usare la ghiera <  >, <  > o <  > per selezionare un carattere, quindi premere <  > per immetterlo.
- Per cambiare la modalità di immissione, selezionare .
- Per eliminare singoli caratteri, selezionare [] o premere il pulsante <  >.

5. Uscire dall'impostazione.



- Premere il pulsante < **MENU** >, quindi premere [**OK**].
- Le informazioni vengono salvate e viene visualizzata nuovamente la schermata del passo 2.
- Il nome immesso viene visualizzato sotto [*].

Nota

- Per quanto riguarda i nomi, può essere utile inserire i nomi dei luoghi in cui sono state acquisite le immagini dei bilanciamenti del bianco personalizzati o i nomi delle sorgenti di luce.

Correzione del bilanciamento del bianco

[Correzione del bilanciamento del bianco](#)

[Bracketing automatico del bilanciamento del bianco](#)

È possibile correggere il valore impostato per il bilanciamento del bianco. Con questa regolazione è possibile ottenere lo stesso effetto prodotto mediante un filtro per la conversione della temperatura del colore o un filtro di compensazione del colore reperibile in commercio.

Correzione del bilanciamento del bianco

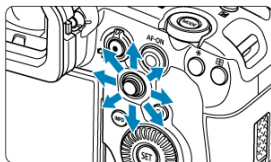

1. Selezionare : Shift/Bkt WB] (, ).

2. Impostare la correzione del bilanciamento del bianco.

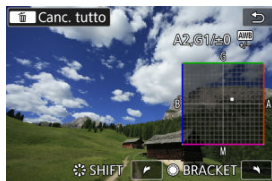

Esempio di impostazione: A2, G1





- Utilizzare <  > per spostare il simbolo "■" nella posizione preferita.
- B corrisponde al blu, A all'ambra, M al magenta e G al verde. Il bilanciamento del bianco viene corretto nella direzione in cui si sposta il simbolo.
- La direzione e il valore di correzione sono indicati in alto a destra sullo schermo.
- Premendo il pulsante <  > si annullano tutte le impostazioni [Shift/Bkt WB].
- Premere <  > per uscire dall'impostazione.

Nota

- Un livello di correzione blu/ambra equivale a circa 5 mired di un filtro per la conversione della temperatura del colore. (Mired: unità di misura della temperatura del colore, utilizzata per indicare valori quali la densità di un filtro di conversione della temperatura colore.)

Bracketing automatico del bilanciamento del bianco

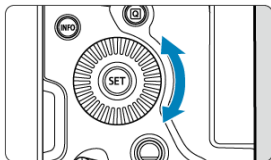

Il bracketing del bilanciamento del bianco (WB Bkt.) consente di acquisire tre immagini contemporaneamente con diverse tonalità di colore.

1. Selezionare **[ Shift/Bkt WB]** (, ).
2. Impostare il valore di bracketing del bilanciamento del bianco.

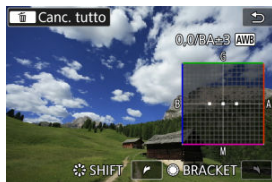

Esempio di impostazione: Viraggio B/A ± 3 livelli





- Quando si gira la ghiera , il simbolo "■" sullo schermo diventa "■ ■ ■" (3 punti). La rotazione della ghiera in senso orario consente di impostare bracketing B/A e la rotazione in senso antiorario il bracketing M/G.
- La direzione e il valore di bracketing sono indicati in alto a destra sullo schermo.
- Premendo il pulsante  si annullano tutte le impostazioni [Shift/Bkt WB].
- Premere  per uscire dall'impostazione.

Attenzione

- Durante il bracketing del bilanciamento del bianco, la velocità di scatto massima per lo scatto continuo diminuisce.
- La registrazione delle immagini sulla scheda richiede più tempo rispetto allo scatto normale.

Nota

- La sequenza di bracketing è (1) Bilanciamento bianco standard, (2) viraggio blu (B) e (3) viraggio ambra (A), o (1) Bilanciamento bianco standard, (2) viraggio magenta (M) e (3) viraggio verde (G).
- Insieme al bracketing del bilanciamento del bianco, è possibile inoltre impostare la correzione del bilanciamento del bianco e l'impostazione di scatto con AEB.
- L'icona del bilanciamento del bianco lampeggia per indicare che il bracketing del bilanciamento del bianco è stato impostato.
- È possibile cambiare la sequenza bracketing () e il numero di scatti () per il bracketing del bilanciamento del bianco.
- Bracket è l'abbreviazione di bracketing.

Correzione aberrazione obiettivo

[Correzione dell'illuminazione periferica](#)

[Correzione distorsione](#)

[Correzione della variazione fuoco](#)

[Ottimizzatore obiettivo digitale](#)

[Correzione aberrazione cromatica](#)

[Correzione diffrazione](#)

Le caratteristiche ottiche dell'obiettivo possono causare problemi quali la vignettatura, la distorsione dell'immagine e altri problemi. La fotocamera è in grado di compensare questi fenomeni utilizzando [**Correz. aberraz. obiettivo**].

1. Selezionare [**📷: Correz. aberraz. obiettivo**] (🔍, 📷).
2. Selezionare un'opzione.

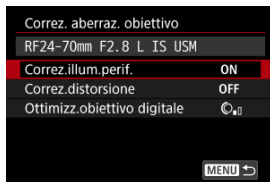

3. Selezionare un'impostazione.

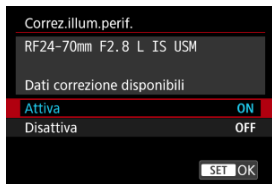

- Verificare che siano visualizzati il nome dell'obiettivo montato e **[Dati correzione disponibili]**.
- Se viene visualizzato **[Dati correzione non disponibili]** o [☒], vedere [Ottimizzatore obiettivo digitale](#).

Correzione dell'illuminazione periferica

La vignettatura (angoli dell'immagine scuri) può essere corretta.

⚠ Attenzione

- A seconda delle condizioni di scatto, possono comparire disturbi sui bordi dell'immagine.
- Maggiore è la sensibilità ISO, più basso sarà il valore di correzione.

📄 Nota

- Il valore di correzione applicato sarà leggermente inferiore rispetto al valore di correzione massimo che è possibile applicare con Digital Photo Professional (software EOS).

Correzione distorsione

La distorsione (deformazione dell'immagine) può essere corretta.

Attenzione

- Per correggere la distorsione, la fotocamera acquisisce un'area dell'immagine più ristretta rispetto a quella visualizzata durante lo scatto dal mirino, che ritaglia leggermente l'immagine e ne abbassa leggermente la risoluzione.
- L'applicazione della correzione della distorsione può modificare leggermente l'angolo di campo.
- La quantità di immagini ritagliate può variare tra le foto e i filmati.

Nota

- Gli obiettivi RF supportano la correzione della distorsione durante la registrazione dei filmati.

Correzione della variazione fuoco

È possibile ridurre le fluttuazioni dovute alle variazioni della posizione focale durante la registrazione di filmati.

Questa funzione può essere configurata quando [**Correz.distorsione**] è impostato su [**Attiva**].

Attenzione

- [**Correz. variazione fuoco**] non è visualizzato durante lo scatto di foto.
- L'applicazione della correzione della variazione fuoco riduce l'angolo di campo. Il livello di riduzione dipende dalle condizioni di scatto.
- Testare la correzione della variazione fuoco prima dell'uso, perché l'elaborazione dell'immagine può influire su risoluzione apparente e disturbi dell'immagine.
- La correzione ottimale si applica in base alla posizione del selettore dell'intervallo distanza di messa a fuoco sull'obiettivo. (La correzione viene applicata anche in modalità MF.) La correzione del focus breathing non viene applicata alla differenza tra l'effettiva distanza di messa a fuoco e l'intervallo del selettore.
- È possibile registrare filmati con variazioni improvvise dell'angolo di campo se si muove il selettore dell'intervallo distanza di messa a fuoco durante la registrazione.
- Si possono verificare artefatti di correzione, a seconda dell'obiettivo e delle condizioni di scatto.
- Per informazioni dettagliate sugli obiettivi compatibili con questa funzione, visitare il sito Web Canon ([🌐](#)).

Ottimizzatore obiettivo digitale

È possibile correggere varie aberrazioni derivanti dalle caratteristiche ottiche dell'obiettivo, insieme alla diffrazione e alla perdita di risoluzione indotta dal filtro passa-basso.

Se viene visualizzato **[Dati correzione non disponibili]** o **[]** da **[Ottimizz.obiettivo digitale]**, è possibile utilizzare EOS Utility per aggiungere i dati di correzione dell'obiettivo alla fotocamera. Per ulteriori informazioni, vedere il Manuale di istruzioni di EOS Utility.

Attenzione

- L'elaborazione dell'immagine dopo lo scatto richiede più tempo quando è impostato **[Alto]** (il che fa sì che la spia di accesso si illumini più a lungo).
- La velocità di scatto massima è più bassa quando è impostato **[Alto]**. Anche la registrazione delle immagini sulla scheda richiede più tempo.
- In base alle condizioni di scatto, gli effetti della correzione potrebbero intensificare i disturbi. È anche possibile far risaltare i bordi dell'immagine. Regolare la nitidezza dello Stile foto o impostare **[Ottimizz.obiettivo digitale]** su **[Disattiva]** come necessario prima di scattare.
- Maggiore è la sensibilità ISO, più basso sarà il valore di correzione.
- **[Ottimizz.obiettivo digitale]** non compare per la registrazione di filmati. (Non è possibile correggere la diffrazione.)
- L'effetto dell'ottimizzatore obiettivo digitale non può essere controllato sullo schermo durante lo scatto.

Nota

- Con **[Ottimizz.obiettivo digitale]** impostato su **[Standard]** o **[Alto]**, **[Correz.aberr.cromat.]** e **[Correzione diffrazione]** non vengono visualizzati, ma sono entrambi impostati su **[Attiva]** per lo scatto.

Correzione aberrazione cromatica

L'aberrazione cromatica (frangia cromatica attorno ai soggetti) può essere corretta.



Nota

- **[Correz.aberr.cromat.]** non viene visualizzato quando **[Ottimizz.obiettivo digitale]** è impostato su **[Standard]** o **[Alto]**.

Correzione diffrazione

La diffrazione (perdita di nitidezza causata dall'apertura) può essere corretta.

⚠ Attenzione

- In base alle condizioni di scatto, gli effetti della correzione potrebbero intensificare i disturbi.
- Maggiore è la sensibilità ISO, più basso sarà il valore di correzione.

📄 Nota

- La "correzione della diffrazione" corregge la risoluzione compromessa non solo dalla diffrazione, ma anche dal filtro passa-basso e da altri fattori. Pertanto, la correzione è efficace anche per le esposizioni con la massima apertura del diaframma.
- **[Correzione diffrazione]** non viene visualizzato quando **[Ottimizz.obiettivo digitale]** è impostato su **[Standard]** o **[Alto]**.

⚠ Attenzione

Precauzioni generali per la correzione dell'aberrazione dell'obiettivo

- La correzione dell'aberrazione dell'obiettivo non può essere applicata alle immagini JPEG/HEIF esistenti.
- Quando si utilizza un obiettivo non Canon, si consiglia di impostare le correzioni su **[Disattiva]**, anche se è indicato **[Dati correzione disponibili]**.
- Se la parte periferica dell'immagine viene ingrandita, è possibile che vengano visualizzate parti dell'immagine che non verranno registrate.
- Il valore della correzione (ad eccezione della correzione della diffrazione) è inferiore per gli obiettivi che non forniscono dati sulla distanza.

Note generali per la correzione dell'aberrazione dell'obiettivo

- Gli effetti della correzione dell'aberrazione dell'obiettivo variano a seconda dell'obiettivo utilizzato e delle condizioni di scatto. Inoltre, l'effetto potrebbe essere difficile da scorgere in base all'obiettivo utilizzato, le condizioni di scatto, ecc.
- Se risulta difficile identificare la correzione, si consiglia ingrandire e verificare l'immagine dopo lo scatto.
- Le correzioni sono applicate anche quando è montato un moltiplicatore di focale o un Life-size Converter.
- Se i dati di correzione per l'obiettivo montato non sono stati registrati nella fotocamera, il risultato sarà identico a quello che si otterrebbe impostando la correzione su **[Disattiva]** (tranne che per la correzione della diffrazione).
- Se necessario, vedere il Manuale di istruzioni di EOS Utility.

Riduzione del disturbo dovuto alle lunghe esposizioni

È possibile ridurre il disturbo quali puntini luminosi o banding che tende a verificarsi in caso di esposizioni lunghe con velocità dell'otturatore di un secondo o minori.

1. Selezionare **[📷: Riduci disturbo lunghe espo.]** (🔗).
2. Impostare un'opzione di riduzione.

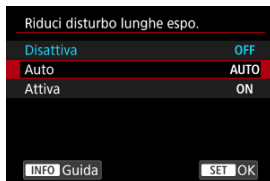

- **Auto**

Per esposizioni dell'immagine di 1 secondo o più lunghe, la riduzione del disturbo viene eseguita automaticamente se viene rilevato un disturbo tipico delle esposizioni lunghe. L'impostazione è adatta per la maggior parte dei casi.

- **Attiva**



La riduzione del disturbo viene eseguita per tutte le esposizioni dell'immagine di 1 secondo o più lunghe. L'impostazione **[Attiva]** può ridurre i disturbi non rilevabili con l'impostazione **[Auto]**.

⚠ Attenzione

- Con l'impostazione di **[Auto]** o **[Attiva]**, la riduzione del disturbo dopo lo scatto può richiedere lo stesso tempo dell'esposizione dello scatto.
- Le immagini possono apparire più sgranate con l'impostazione **[Attiva]** che con l'impostazione **[Disattiva]** o **[Auto]**.
- Viene visualizzato **[BUSY]** quando il rumore è ridotto e lo schermata di ripresa non viene visualizzata fino al termine dell'elaborazione, quando sarà possibile scattare di nuovo.

Riduzione del disturbo dovuto a valori ISO elevati

È possibile ridurre il disturbo dell'immagine generato. Questa funzione è particolarmente efficace quando si scatta a sensibilità ISO alte. Negli scatti a sensibilità ISO ridotte, il disturbo nelle aree più scure (zone d'ombra) può essere ulteriormente ridotto.

1. Selezionare : Riduz.disturbi alta sens.ISO] (, ).
2. Impostare un livello.



- **Bassa / Standard / Alta**

La fotocamera applica il valore di riduzione del disturbo corrispondente al livello specificato.

Acquisizione dei dati di eliminazione della polvere

[Preparazione](#)

[Aggiunta dei dati di eliminazione della polvere](#)

I dati di eliminazione della polvere utilizzati per cancellare i punti di polvere possono essere applicati alle immagini nel caso in cui la pulizia del sensore lasci polvere su di esso. I dati di eliminazione della polvere vengono utilizzati dal software Digital Photo Professional (software EOS) per eliminare i punti di polvere automaticamente.

Preparazione

- Utilizzare un obiettivo RF o EF.
- Procurarsi un oggetto bianco, ad esempio un foglio di carta bianca.
- Impostare la distanza focale dell'obiettivo su 50 mm o un valore più alto.
- Impostare il selettore di modalità della messa a fuoco dell'obiettivo su **<MF>** e la messa a fuoco su infinito (∞). Se l'obiettivo non dispone della scala delle distanze, ruotare la fotocamera in modo da rivolgerla verso di sé e ruotare a fondo in senso orario la ghiera di messa a fuoco dell'obiettivo.

1. Selezionare **[: Dati eliminazione polvere]** .

2. Selezionare [OK].

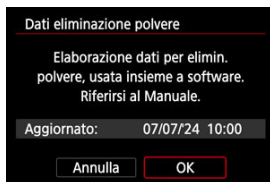

- Al termine dell'autopulizia automatica del sensore immagine, viene visualizzato un messaggio. Benché durante la pulizia si avverta un rumore meccanico simile allo scatto dell'otturatore, non è stata scattata alcuna foto.

3. Fotografare un oggetto bianco.

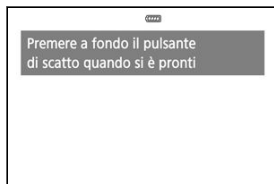

- Fotografare un oggetto bianco (come un foglio di carta bianca nuovo) che riempia lo schermo, a una distanza di 20-30 cm.
- L'immagine non viene salvata e pertanto è possibile ottenere i dati anche se non è presente alcuna scheda nella fotocamera.

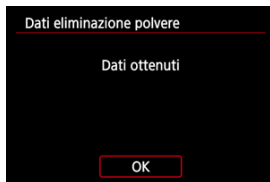

- Dopo aver scattato la foto, la fotocamera inizierà a raccogliere i dati di eliminazione della polvere. Una volta ottenuti i dati eliminazione polvere, viene visualizzato un messaggio.
- Se non è possibile ottenere i dati richiesti, viene visualizzato un messaggio di errore. Dopo aver esaminato le informazioni in [Preparazione](#), selezionare [OK], quindi scattare di nuovo.

Aggiunta dei dati di eliminazione della polvere

La fotocamera applicherà i dati eliminazione polvere ottenuti a tutti gli scatti successivi. Si consiglia di acquisire i dati eliminazione polvere immediatamente prima dello scatto. Per informazioni dettagliate sull'uso di Digital Photo Professional (software EOS) per eliminare automaticamente i punti di polvere, vedere il Manuale di istruzioni di Digital Photo Professional.

Le dimensioni del file non sono sostanzialmente influenzate dai dati di eliminazione della polvere applicati alle immagini.

⚠ Attenzione

- Quando si utilizzano obiettivi RF-S/EF-S o quando [📷: 📷Ritaglio/rapporto **dimens.**] è impostato su [1,6x (ritaglio)] non è possibile ottenere i dati di eliminazione della polvere.
- I dati di eliminazione della polvere non vengono aggiunti alle immagini quando [Correz.distorsione] è impostato su [Attiva].
- Se sull'oggetto sono presenti schemi o disegni, il sensore può rilevarli come dati di polvere e ciò potrebbe influire negativamente sulla precisione di eliminazione della polvere mediante Digital Photo Professional (software EOS).

Esposizioni multiple

[☑ Combinazione di esposizioni multiple in un'immagine JPEG registrata sulla scheda](#)

[☑ Verifica ed eliminazione di esposizioni multiple durante lo scatto](#)

Quando si scattano esposizioni multiple (2-9), è possibile vedere in che modo le immagini verranno unite in un'immagine singola.

1. Selezionare [📷: Esposiz. multipla] (☑).

2. Impostare [Esposiz. multipla].



- Selezionare un'opzione, quindi premere < **SET** >.
- Per uscire dallo scatto con esposizione multipla, selezionare [**Disattiva**].
- **Si:Funz/ctrl**
Opzione pratica quando si esaminano i risultati di ogni esposizione multipla mentre si scatta. La velocità di scatto continuo è più lenta con questa opzione.
- **Si:ScatCont**
Utilizzata per esposizioni multiple continue di soggetti in movimento. Le seguenti operazioni non sono disponibili durante lo scatto continuo: visualizzazione della schermata dei menu, esame dell'immagine dopo l'acquisizione, riproduzione dell'immagine e annullamento dell'ultima immagine (☑).
Tenere presente che le esposizioni singole utilizzate per l'unione vengono scartate e viene salvata solo l'immagine a esposizione multipla.

3. Impostare [Contr. esp. multi.].



- Selezionare un'opzione di unione, quindi premere < (SET) >.

- **Additiva**

L'esposizione di ogni singola immagine catturata viene sommata. In base al [N. di esposizioni], impostare la compensazione dell'esposizione negativa. Seguire queste linee guida di base per impostare il valore di compensazione dell'esposizione.

Linee guida per l'impostazione della compensazione dell'esposizione per numero di esposizioni

Due esposizioni: -1 stop, tre esposizioni: -1,5 stop, quattro esposizioni: -2 stop

- **Media**

In base al [N. di esposizioni], la compensazione dell'esposizione negativa viene impostata automaticamente mentre si scattano le immagini con esposizioni multiple. Nelle esposizioni multiple della stessa scena, il controllo dell'esposizione automatico offre un'esposizione standard dietro il soggetto.

- **Chiara/Scura**

La luminosità (o l'oscurità) dell'immagine di base e delle immagini aggiunte viene confrontata nella stessa posizione e le parti luminose (o scure) vengono mantenute. A seconda della luminosità relativa (o dell'oscurità) delle immagini, è possibile che si mescolino alcuni colori sovrapposti.



4. Impostare [N. di esposizioni].

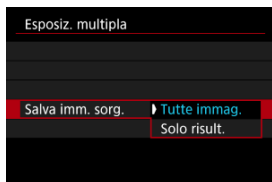

- Specificare il numero di esposizioni, quindi premere <  >.

5. Indicare le immagini da salvare.



- Per salvare tutte le esposizioni singole e l'immagine a esposizione multipla, selezionare [**Tutte immag.**], quindi premere <  >.
- Per salvare solo l'immagine a esposizione multipla, selezionare [**Solo risult.**], quindi premere <  >.

6. Impostare [Continua esp.mul.].

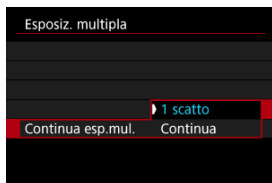

- Selezionare un'opzione, quindi premere < (SET) >.
- Con [1 scatto], lo scatto con esposizione multipla viene annullato automaticamente al termine degli scatti.
- Con [Continua], lo scatto con esposizione multipla rimane attivo finché al passo 2 non si imposta [Disattiva].

7. Scattare la prima esposizione.



- Quando si imposta [Si:Funz/ctrl], viene visualizzata l'immagine acquisita.
- L'icona [L] lampeggia.
- Il numero di esposizioni rimanenti è indicato sullo schermo (1) come riferimento.
- Premendo il pulsante < [▶] > è possibile visualizzare l'immagine acquisita (🔍).



8. Scattare l'esposizione successiva.

- Le immagini acquisite finora vengono visualizzate unite. Per visualizzare le immagini singolarmente, premere il pulsante < INFO > ripetutamente.
- Lo scatto con esposizione multipla termina quando si finisce di scattare il numero di esposizioni impostato.

Nota

- Con [Si:Func/ctrl], è possibile premere il pulsante < ▶ > per visualizzare l'immagine a esposizione multipla scattata fino a quel momento ed eliminare l'ultima esposizione singola (🗑️).
- Tra le informazioni di scatto, l'immagine a esposizione multipla contiene informazioni acquisite per l'ultimo scatto.

Attenzione

- Nelle esposizioni multiple si potrebbero notare disturbi nelle immagini, colori irregolari o banding a seconda del soggetto e delle condizioni di scatto.
- Quando si utilizzano le esposizioni multiple, maggiore è il numero di esposizioni, più evidenti risulteranno disturbi, colori irregolari e strisce.
- Lo scatto con esposizione multipla viene annullato se si posizionare l'interruttore di accensione su < OFF > o si cambiano la batteria o la scheda.
- Lo scatto con esposizione multipla termina se si imposta la modalità di scatto su [C1]/[C2]/[C3] o si passa alla registrazione di filmati.
- Se si collega la fotocamera a un computer, non è possibile eseguire lo scatto con esposizione multipla. Se si collega la fotocamera a un computer mentre è in corso la ripresa di fotografie, lo scatto con esposizione multipla termina.
-   **Imp. frame rate dis.** è bloccato su [Fluido] quando [Esposiz. multipla] è impostato su un'opzione diversa da [Disattiva].



Combinazione di esposizioni multiple in un'immagine JPEG registrata sulla scheda

È possibile selezionare un'immagine JPEG registrata sulla scheda come prima esposizione singola. L'immagine JPEG selezionata non viene in alcun modo modificata.

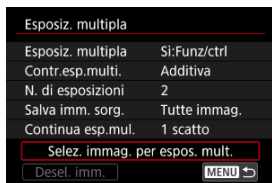
1. Selezionare [Selez. immag. per espos. mult.].



2. Selezionare la prima immagine.

- Ruotare la ghiera <  > per selezionare la prima immagine, quindi premere <  >.
- Selezionare [OK].
- Il numero del file dell'immagine selezionata viene indicato nella parte inferiore dello schermo.



3. Scattare la foto.

- Quando si seleziona la prima immagine, il numero di esposizioni rimanenti specificato con **[N. di esposizioni]** si riduce di 1.



Immagine selezionabili

È possibile selezionare un'immagine JPEG scattata dallo stesso angolo di campo della prima immagine JPEG selezionata.



● Immagini acquisite con angolo di campo a pieno formato

Immagini acquisite usando obiettivi RF/EF e con :  **Ritaglio/rapporto dimens.**] impostato su **[Pieno formato]**

● Immagini acquisite con angolo di campo APS-C

- Immagini acquisite usando obiettivi RF/EF e con :  **Ritaglio/rapporto dimens.**] impostato su **[1,6x (ritaglio)]**
- Immagini acquisite usando obiettivi RF-S/EF-S

Attenzione

- Non è possibile selezionare le seguenti immagini.
 - Immagini RAW o HEIF
 - Immagini JPEG nelle dimensioni **M / S1 / S2**
 - Immagini con :  **Ritaglio/rapporto dimens.**] impostato su un'opzione diversa da **[Pieno formato]** o **[1,6x (ritaglio)]**
 - Immagini di altre fotocamere
- È possibile che vengano visualizzate immagini che non possono essere unite.

Nota





- È anche possibile selezionare un'immagine JPEG utilizzata per lo scatto con esposizione multipla.
- Selezionare **[Desel. imm.]** per annullare la selezione dell'immagine.
- Lo spazio colore impostato per la prima immagine viene applicato anche alle immagini successive.

Verifica ed eliminazione di esposizioni multiple durante lo scatto



Per visualizzare l'immagine a esposizione multipla realizzata fino a quel momento, controllare l'esposizione e vedere in che modo sono unite le immagini, è possibile premere il pulsante <  > prima di terminare lo scatto del numero di esposizioni specificato (quando [Si:Funz/ctrl] è impostato, ma non con [Si:ScatCont]).

Se si preme il pulsante <  >, vengono visualizzate le operazioni eseguibili durante lo scatto con esposizione multipla.

Opzione	Descrizione
 Torna a schermata precedente	Viene visualizzata nuovamente la schermata attiva prima che venisse premuto il pulsante <  >.
 Annulla l'ultima immagine	Elimina l'ultima immagine scattata (consentendo di sostituirla con un nuovo scatto). Il numero di esposizioni rimanenti aumenta di 1.
 Salva e esci	Con [Salva imm. sorg.: Tutte immag.], salva tutte le esposizioni singole e l'immagine a esposizione multipla creata finora ed esce dallo scatto con esposizione multipla. Con [Salva imm. sorg.: Solo result.], salva solo l'immagine a esposizione multipla creata fino a quel momento ed esce dallo scatto con esposizione multipla.
 Esci senza salvare	Esce dallo scatto con esposizione multipla senza salvare l'immagine.

Attenzione

- Durante lo scatto con esposizione multipla, è possibile riprodurre solo le immagini a esposizione multipla.

? Domande frequenti

● Esistono limitazioni sulla qualità delle immagini?

Le esposizioni multiple vengono acquisite come immagini JPEG [L: 8]. Anche se [📷: Tipo/dim.imm.] è impostato su Solo RAW, queste immagini vengono acquisite come immagini JPEG [L: 8].

● È possibile combinare immagini registrate sulla scheda?

Con [Selez. immag. per espos. mult.], è possibile selezionare la prima esposizione singola dalle immagini registrate sulla scheda (). Tenere presente che non è possibile combinare più immagini già registrate sulla scheda.

● Come vengono numerati i file a esposizione multipla?

Se la fotocamera è impostata per salvare tutte le immagini, i file immagine a esposizione multipla vengono denominati con il numero successivo al numero dell'ultima esposizione singola utilizzata per crearli.

● L'impostazione di spegnimento automatico si attiva durante lo scatto con esposizione multipla?

Durante lo scatto con esposizione multipla, lo spegnimento automatico non viene applicato. Prima di iniziare lo scatto con esposizione multipla, lo spegnimento automatico viene attivato all'ora impostata nell'opzione [Off automatico] di [🔋: Risparmio bat.], che annullerà lo scatto con esposizione multipla.

Bracketing della messa a fuoco

Il bracketing della messa a fuoco consente lo scatto continuo con la distanza focale cambiata automaticamente dopo ogni scatto. Da queste immagini è possibile creare una singola immagine messa a fuoco su una profondità di campo elevata. È anche possibile eseguire la composizione utilizzando un'applicazione che supporta la composizione di profondità, ad esempio Digital Photo Professional (software EOS).

1. Selezionare **[ Bracketing fuoco] ().**

2. Impostare **[Bracketing fuoco]**.

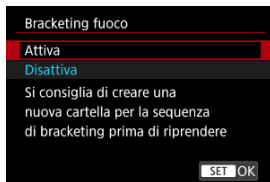

- Selezionare **[Attiva]**.

3. Impostare **[Numero di scatti]**.



- Specificare il numero di immagini acquisite per scatto.
- Può essere impostato in un intervallo compreso tra **[2]** e **[999]**.

4. Impostare [Incremento fuoco].

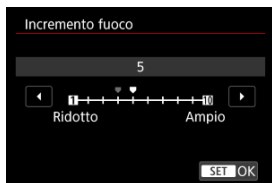

- Specificare quanto spostare la messa a fuoco. Questa quantità viene regolata automaticamente in base al valore di apertura al momento dello scatto.
I valori di apertura più ampi aumentano lo spostamento della messa a fuoco e fanno in modo che il bracketing della messa a fuoco copra un intervallo più ampio con lo stesso incremento della messa a fuoco e lo stesso numero di scatti.
- Dopo aver applicato le impostazioni, premere SET >.

5. Impostare [Esposiz. uniforme].

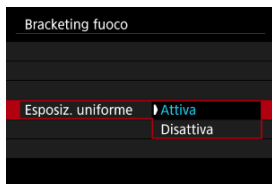

- È possibile compensare le variazioni della luminosità dell'immagine durante il bracketing della messa a fuoco selezionando **[Attiva]**, in modo che la fotocamera esegua le regolazioni in base alle differenze tra il valore di apertura visualizzato e quello effettivo (numero $f/$ effettivo), che varia a seconda della posizione focale.
- Selezionare **[Disattiva]** se si preferisce non compensare le variazioni della luminosità dell'immagine durante il bracketing della messa a fuoco. Utilizzare questa opzione per scopi diversi dalla composizione di profondità delle immagini acquisite in applicazioni quale DPP.

6. Impostare [Compos.profondità].

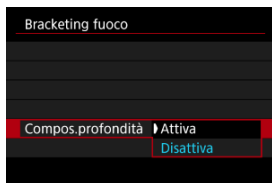

- Selezionare **[Attiva]** per la composizione di profondità sulla fotocamera. Vengono salvate sia le immagini sorgente sia le immagini di cui è stata eseguita la composizione di profondità.
- Selezionare **[Disattiva]** se si preferisce non eseguire la composizione di profondità sulla fotocamera. Vengono salvate solo le immagini acquisite.

7. Impostare [Ritaglia comp.prof.].

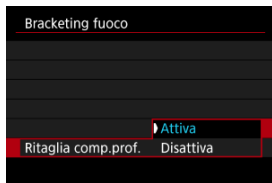

- Selezionare **[Attiva]** per il ritaglio prima della composizione, per preparare le immagini che non hanno un angolo di campo sufficiente per l'allineamento della composizione ritagliandole allo scopo di correggerne l'angolo di campo.
- Selezionare **[Disattiva]** se si preferisce non ritagliare le immagini. In questo caso, le aree che non hanno angolo di campo sufficiente vengono coperte con un bordo nero nelle immagini salvate. È possibile ritagliare le immagini manualmente o modificarle come desiderato.

8. Impostare [Intervallo flash].







- Il bracketing della messa a fuoco è disponibile con unità Speedlite compatibili e con unità flash non Canon attivate tramite il terminale di sincronizzazione.
- Quando sono impostati su [0], le unità Speedlite compatibili si attivano e la fotocamera scatta non appena l'unità Speedlite è completamente carica. Consultare il manuale di istruzioni dell'unità Speedlite compatibile per le precauzioni relative all'azionamento continuo. È consigliabile impostare un intervallo più lungo quando si usano diverse unità Speedlite compatibili nella fotografia con flash wireless.
- Con le unità flash non Canon, impostare un intervallo idoneo al tempo di ricarica e alla durata del flash. Vedere anche [Unità flash non Canon](#).

9. Scattare la foto.

- Per salvare gli scatti in una nuova cartella, toccare [] e selezionare [OK].
- Mettere a fuoco all'estremità più vicina dell'intervallo focale preferito, quindi premere completamente il pulsante di scatto.
- Una volta iniziato lo scatto, rilasciare il pulsante di scatto.
- La fotocamera scatta continuamente, spostando la posizione focale all'infinito.
- Gli scatti terminano una volta raggiunto il numero di immagini specificato o all'estremità più lontana dell'intervallo focale.
- Per annullare lo scatto, premere nuovamente il pulsante di scatto.

ⓘ Attenzione



- Per risultati ottimali, riprendere soggetti che non sono in movimento. Si consiglia di utilizzare un treppiede, un comando a distanza (venduto separatamente, ) o un telecomando wireless (venduto separatamente, ) .
- Si consiglia di scattare con un angolo di campo più ampio. Dopo la composizione di profondità, è possibile ritagliare l'immagine se necessario.
- Per maggiori informazioni sugli obiettivi e sulle unità flash compatibili con questa funzione, visitare il sito Web Canon () .
- Le impostazioni di [**Incremento fuoco**] adatte variano in base al soggetto. Un'impostazione di [**Incremento fuoco**] non adatta può causare irregolarità nelle immagini composte, oppure lo scatto potrebbe richiedere più tempo perché vengono effettuati più scatti. Fare alcuni scatti di prova per decidere un'impostazione di [**Incremento fuoco**] adatta.
- Le riprese sotto luce con sfarfallio possono causare immagini irregolari. In questo caso, abbassando la velocità dell'otturatore si potrebbero ottenere risultati migliori.
- Il bracketing della messa a fuoco non è disponibile quando sulla fotocamera è impostata la modalità di messa a fuoco manuale () .
- Annullare gli scatti in corso potrebbe causare problemi di esposizione nell'ultima immagine. Evitare di utilizzare l'ultima immagine quando si combinano le immagini in Digital Photo Professional.
- La velocità dell'otturatore massima con il bracketing della messa a fuoco è di 1/8000 sec.
- La velocità di sincronizzazione dell'otturatore con il flash con il bracketing della messa a fuoco è di 1/250 sec. (per [**Pieno formato**]) o di 1/320 sec. (per [**1,6x (ritaglio)**]).
- La composizione di profondità può non riuscire in caso di immagini con motivi (ad esempio reticoli o strisce) oppure immagini piatte e uniformi.
- Quando si eseguono diversi scatti, iniziare a mettere a fuoco su un punto più vicino, quindi mettere gradualmente a fuoco su un punto più lontano.
- Una distanza troppo grande quando si posta la posizione focale tra uno scatto e l'altro può causare irregolarità nelle immagini in cui è stata eseguita la composizione di profondità, oppure può impedire la composizione.
- La composizione di profondità può essere eseguita con soggetti che non si muovono. Per questo motivo, se si riprendono soggetti in movimento la composizione potrebbe non essere efficace.
- La composizione di profondità di immagini con più soggetti può non riuscire se nelle immagini da comporre i soggetti sono troppo distanti l'uno dall'altro.
- Per annullare la composizione di profondità in corso, premere il pulsante < **INFO** > . L'annullamento elimina l'immagine composta ma le immagini sorgente vengono conservate.
- Nella composizione di profondità, vengono selezionate immagini ottimali tra gli scatti effettuati e le immagini vengono unite dalla fotocamera. Non tutti gli scatti vengono uniti per creare l'immagine composta.



Nota

- Per ottenere risultati ottimali, impostare il valore di apertura in un intervallo di $f/5.6-11$ prima dello scatto.
- I dettagli quali la velocità dell'otturatore, il valore di apertura e la sensibilità ISO sono determinati dalle condizioni per il primo scatto.
- : **Bracketing fuoco** ritorna a **[Disattiva]** quando l'interruttore di accensione viene portato su < **OFF** >.

Impostazioni della qualità delle immagini per la composizione di profondità e immagini salvate

- Le immagini composte vengono salvate come immagini JPEG o HEIF con qualità dell'immagine **L**. Non vengono prodotte immagini composte RAW.
- Quando [**Opz.registr.** ☛: Sel. funz. reg.+card/cartella] è impostato su [**Registr. separata**], le immagini sorgente di entrambi gli slot vengono salvate con la stessa qualità dell'immagine impostata per la scheda selezionata in [**Riproduz.** ☛: Sel. funz. reg.+card/cartella].

Pre-scatto continuo

Con questa funzione, lo scatto automatico in modalità drive a scatto continuo è già in corso prima di premere completamente il pulsante di scatto, dopo che lo si è premuto brevemente a metà. [PRE/⏏] è visualizzato nella schermata di ripresa durante il pre-scatto continuo.

1. Selezionare [📷: Riprese precont.] (🔗).
2. Selezionare [Attiva].

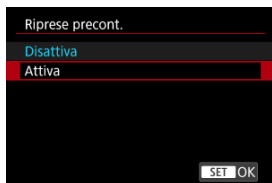

! Attenzione

- Utilizzare schede con 4 GB o più di spazio libero.
- Il ritardo di scatto dell'otturatore e l'intervallo di scatto continuo possono variare.
- Il numero di scatti disponibili potrebbe non corrispondere al numero visualizzato.
- I soggetti potrebbero non essere messi a fuoco se ci sono variazioni improvvise nella distanza tra i soggetti e la fotocamera mentre si preme a metà il pulsante di scatto.
- Le immagini potrebbero non essere acquisite correttamente quando si usa il pre-scatto continuo quando il livello di carica della batteria è basso.
- Velocità dell'otturatore inferiori a [0"5] (0,5 sec.) non sono disponibili.
- In modalità [M], è consigliabile scattare con ISO Auto.
- Con gli obiettivi zoom ad apertura massima variabile, l'esposizione può cambiare se si esegue lo zoom mentre si preme il pulsante di scatto a metà o completamente.
- Anche con gli obiettivi zoom ad apertura massima costante, l'esposizione può cambiare se si esegue lo zoom mentre si preme il pulsante di scatto a metà o completamente. Per ulteriori informazioni, visitare il sito Web Canon (🔗).





Nota

- L'otturatore elettronico viene usato per lo scatto.
- La quantità di scatto preliminare varia in base alla velocità di scatto continuo. (Ad esempio, con una velocità di scatto continuo di 40 scatti/sec. circa, la fotocamera scatta per circa 0,5 sec. prima che il pulsante di scatto venga premuto completamente.)

Scatto con timer intervallo

Con il timer intervallo, è possibile impostare l'intervallo di scatto e il numero di scatti, in modo che la fotocamera esegua scatti singoli ripetutamente in base all'intervallo fino a quando non viene raggiunto il numero di scatti specificato.

1. Selezionare **[ Timer intervallo] ().**
2. Selezionare **[Attiva]**.



- Selezionare **[Attiva]**, quindi premere il pulsante **<INFO>**.

3. Impostare l'intervallo di scatto e il numero di scatti.



- Selezionare un'opzione da impostare (ore : minuti : secondi/numero di scatti).
- Premere < **SET** > per visualizzare [↕].
- Impostare il numero desiderato, quindi premere < **SET** >. (torna a [□]).
- **Intervallo**
Può essere impostato in un intervallo compreso tra [00:00:01] e [99:59:59].
- **Nr. scatti**
Può essere impostato in un intervallo compreso tra [01] e [99]. Per mantenere il timer intervallo attivato a tempo indefinito fino a quando non lo si arresta, impostare [00].

4. Selezionare [OK].

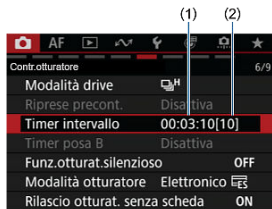

- Le impostazioni del timer intervallo vengono visualizzate nella schermata dei menu.
(1) Intervallo
(2) Numero di scatti

5. Scattare la foto.

- Dopo lo scatto della prima foto, gli scatti continuano in base alle impostazioni del timer intervallo.
- Durante lo scatto con timer intervallo **[TIMER]** lampeggia.
- Una volta effettuato il numero di scatti impostato, lo scatto con timer intervallo si arresta e viene annullato automaticamente.



Nota

- Si consiglia di utilizzare un treppiede.
- Si consiglia di effettuare scatti di prova in anticipo.
- Anche durante lo scatto con timer intervallo, è comunque possibile scattare come al solito premendo completamente il pulsante di scatto. Si noti che la fotocamera si preparerà per il successivo scatto con timer intervallo con circa 5 secondi di anticipo; ciò impedirà temporaneamente operazioni quali la regolazione delle impostazioni di scatto, l'accesso ai menu e la riproduzione delle immagini.
- Se il successivo scatto con timer intervallo programmato non è possibile perché la fotocamera sta scattando o elaborando le immagini, verrà ignorato. Per questo motivo, saranno effettuati meno scatti di quanto specificato.
- Anche durante il funzionamento del timer intervallo, lo spegnimento automatico viene attivato dopo circa 8 secondi di inattività, purché **[Off automatico]** in **[☽: Risparmio bat.]** non sia impostato su **[Disattiva]**.
- Può anche essere combinato con AEB, bracketing del bilanciamento del bianco ed esposizioni multiple.
- È possibile interrompere lo scatto con timer intervallo selezionando **[Disattiva]** oppure portando l'interruttore di accensione su **< OFF >**.

Attenzione

- Non puntare la fotocamera verso sorgenti di luce intensa, ad esempio verso il sole o verso una sorgente di luce artificiale intensa. In caso contrario, si potrebbe danneggiare il sensore immagine o i componenti interni della fotocamera.
- Nella modalità di messa a fuoco < **AF** >, la fotocamera non scatta se i soggetti non sono a fuoco. È consigliabile impostare la modalità sulla messa a fuoco manuale e mettere a fuoco manualmente prima di scattare.
- Se il tempo di ripresa è lungo, si consiglia di utilizzare gli accessori per presa di corrente domestica (venduti separatamente).
- Scattare con esposizioni lunghe o usando velocità otturatore superiori all'intervallo di scatto impedirà lo scatto all'intervallo specificato. Per questo motivo, saranno effettuati meno scatti di quanto specificato. Anche l'utilizzo velocità otturatore quasi uguali all'intervallo di scatto può ridurre il numero di scatti.
- Se il tempo impiegato per la registrazione sulla scheda supera l'intervallo di scatto per via delle funzioni di scatto impostate o delle prestazioni della scheda, alcuni degli scatti potrebbero non essere eseguiti agli intervalli predeterminati.
- Se si utilizza il flash unitamente allo scatto con timer intervallo, impostare un intervallo più lungo del tempo di ricarica del flash. Gli intervalli troppo brevi possono ostacolare lo scatto del flash.
- Gli intervalli troppo brevi possono ostacolare lo scatto o la messa a fuoco automatica.
- Lo scatto con timer intervallo viene annullato e reimpostato su **[Disattiva]** se si porta l'interruttore di accensione su < **OFF** >, si imposta la modalità di scatto su **[BULB]**, **[C1]**, **[C2]** o **[C3]**, si passa alla registrazione di filmati o si utilizza EOS Utility (software EOS).
- Durante lo scatto con timer intervallo, non è possibile utilizzare [Scatto con telecomando](#) o lo scatto con rilascio remoto con uno Speedlite.

Funzione otturatore silenzioso

Disattiva il suono di scatto dell'otturatore, i suoni di funzionamento, lo scatto e l'illuminazione del flash e altre sorgenti di luce.

Sono utilizzate le seguenti impostazioni, che non possono essere modificate.

- Modalità otturatore: **[Elettronico **
- Suono di scatto dell'otturatore, bip all'ottenimento della messa a fuoco: solo uscita dalle cuffie
- Suoni delle operazioni di tocco, suoni dell'autoscatto: silenzioso
- Otturatore allo spegnimento: aperto
- Riduzione del disturbo dovuto alle lunghe esposizioni: **[Disattiva]**
- Scatto flash: **[Disattiva]**
- Scatto luce AF ausiliaria: **[Disattiva]**
- Spia autoscatto/telecomando: non illuminata

Quando si usano obiettivi con preimpostazione della messa a fuoco, è consigliabile disattivare il bip della preimpostazione della messa a fuoco.

1. Selezionare **[ Funz.otturat.silenzioso] ().**
2. Selezionare **[Si].**

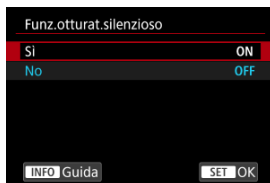

Modalità otturatore

È possibile scegliere il metodo di scatto dell'otturatore.

1. Selezionare [CAMERA]: Modalità otturatore] (CAMERA).
2. Selezionare un'opzione.

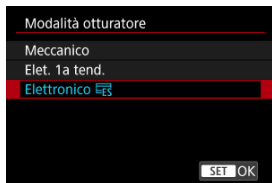

- **Meccanico**

Lo scatto attiva l'otturatore meccanico. Consigliato durante lo scatto con la massima apertura di un obiettivo luminoso.

- **Elet. 1a tend.**

In alcune condizioni di scatto, la sfocatura causata dalle vibrazioni della fotocamera viene ridotta maggiormente che con l'otturatore meccanico. Può inoltre essere impostato un valore più alto per la velocità di sincronizzazione del flash rispetto all'otturatore meccanico.

- **Elettronico**

Rispetto all'otturatore meccanico o elettronico prima tendina, produce meno rumore e vibrazioni durante il funzionamento.

Consigliato durante lo scatto con la massima apertura di un obiettivo luminoso.

Si può impostare un valore più alto per la velocità otturatore massima rispetto all'otturatore meccanico o elettronico prima tendina.

- Quando si preme completamente il pulsante di scatto, sullo schermo lampeggia una cornice bianca.
- Il funzionamento dell'otturatore è accompagnato da bip. È possibile disattivare i segnali acustici in [CAMERA]: Bip].

Attenzione

- Con la fotocamera impostata su **[Elet. 1a tend.]** le aree sfuocate dell'immagine possono essere incomplete quando si scatta vicino all'apertura massima con velocità dell'otturatore elevata, in alcune condizioni di scatto. Se non si desidera l'aspetto dell'area delle immagini sfuocate, scattare nelle modalità seguenti può produrre risultati migliori.
 - Scatta con un'opzione diversa da **[Elet. 1a tend.]**.
 - Ridurre la velocità dell'otturatore.
 - Aumentare il valore di apertura.
- Se si imposta : **Funz.otturat.silenzioso** su **[Si]**, la modalità otturatore viene impostata su **[Elettronico $\overline{\text{E5}}$]**.
- Lo zoom durante lo scatto continuo può causare variazioni di esposizione anche con lo stesso numero *f/*. Per ulteriori informazioni, visitare il sito Web Canon ([🌐](#)).
- A seconda dell'obiettivo utilizzato, è consigliabile scattare con **[Elet. 1a tend.]** o **[Elettronico $\overline{\text{E5}}$]** per garantire un'efficace stabilizzazione dell'immagine. Per ulteriori informazioni, consultare il manuale di istruzioni dell'obiettivo.

Precauzioni quando impostato su [Elettronico $\overline{\text{E5}}$]

- La velocità di scatto continuo può rallentare a seconda delle condizioni di scatto.
- Le immagini potrebbero non avere un'esposizione adeguata se il valore di apertura cambia in modalità **[P]** (Programma AE), **[Tv]** (AE priorità tempi) o **[Fv]** (AE priorità flessibile).
- Con alcuni obiettivi e in alcune condizioni di scatto, la messa a fuoco dell'obiettivo e la regolazione dell'apertura possono emettere un leggero rumore.
- Possono essere visualizzate bande di luce e le immagini acquisite possono essere influenzate da bande chiare e scure se si scatta con l'otturatore elettronico durante lo scatto con il flash di altre fotocamere o con illuminazione fluorescente o altre sorgenti di luce con sfarfallio.
- Se si scatta sotto sorgenti di luce con sfarfallio si potrebbe verificare il banding nel mirino o sullo schermo.

Attivazione dello scatto dell'otturatore senza scheda

Impostare su **[Disattiva]** per evitare lo scatto se non sono inserite schede nella fotocamera.

1. Selezionare : Rilascio otturat. senza scheda) (🔗).
2. Selezionare **[Disattiva]**.

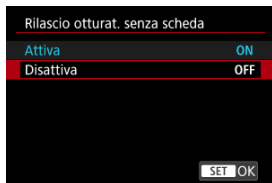

Image Stabilizer (Stabilizzatore d'immagine) (Modalità IS)

[Lunghezza focale](#)

Questo menu è visualizzato per la configurazione delle impostazioni della modalità IS della fotocamera quando si utilizza un obiettivo senza funzione IS. Con gli obiettivi dotati di Image Stabilizer (Stabilizzatore d'immagine), l'impostazione dell'interruttore Image Stabilizer (Stabilizzatore d'immagine) dell'obiettivo su < ON > combina la stabilizzazione dell'obiettivo con quella della fotocamera.

1. Selezionare : **Modalità stabilizzazione IS** (.

2. Selezionare **[Modalità IS]**.

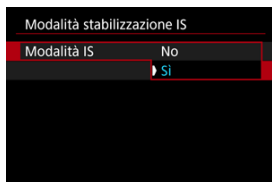

- Selezionare **[Si]** per usare la modalità IS sulla fotocamera.

3. Selezionare **[IS foto]**.

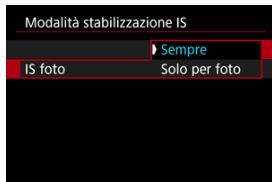

- **[Sempre]**: Garantisce una stabilizzazione costante dell'immagine.
- **[Solo per foto]**: La stabilizzazione dell'immagine è attiva solo al momento dello scatto.

⚠ Attenzione

- In alcuni casi, per alcuni obiettivi la stabilizzazione potrebbe non essere sufficiente.
- **[Modalità stabilizzazione IS]** non è disponibile quando si utilizzano obiettivi con interruttore IS. Utilizzare l'interruttore IS sull'obiettivo.

📄 Nota

- Per ulteriori informazioni sulla stabilizzazione dell'immagine durante la registrazione di filmati, vedere [IS digitale filmato](#).

Lunghezza focale





La stabilizzazione dell'immagine in base alla distanza focale dell'obiettivo specificata è possibile impostando la lunghezza focale quando si utilizzano obiettivi che non supportano la comunicazione con l'obiettivo.

1. Selezionare [Lunghezza focale].



2. Selezionare la lunghezza focale.



- Ruotare la ghiera <  > per selezionare il valore della lunghezza focale.
- Premere <  > per visualizzare <  >.
- Impostare il numero desiderato, quindi premere <  >. (torna a <  >).

3. Selezionare [OK].

Attenzione

- Impostare < : Rilascio ottur.senza obiet.> su [Attiva]. [Disattiva] impedisce la stabilizzazione dell'immagine.
- [Lunghezza focale] non è visualizzato quando si montano obiettivi che non supportano la comunicazione con l'obiettivo.

Nota

- La lunghezza focale può essere impostata in un intervallo compreso tra 1 e 1000 mm (in incrementi di 1 mm).

Personalizzazione di Quick Control

Il layout e gli elementi di Quick Control possono essere personalizzati.

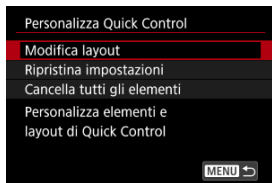

1. Selezionare **[ Personalizza Quick Control] ().**

2. Selezionare **[Modifica layout].**





3. Selezionare gli elementi da rimuovere.



- Ruotare la ghiera  o usare  > per selezionare un elemento da rimuovere, quindi premere  >.
- Gli elementi visualizzati nella schermata Quick Control sono contrassegnati con un segno di spunta. Gli elementi senza segno di spunta verranno rimossi.



4. Selezionare gli elementi da aggiungere.





- Ruotare la ghiera <  > o usare <  > per selezionare un elemento da aggiungere, quindi premere <  >.
- Per modificare il layout, premere il pulsante < **INFO** >.

5. Modificare il layout.

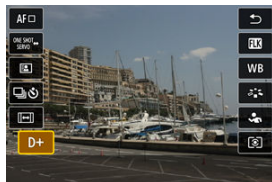

- Utilizzare la ghiera <  > per selezionare un elemento da spostare, quindi premere <  >.



- Ruotare la ghiera <  > per spostare l'elemento, quindi premere <  >.
- Premere il pulsante < **MENU** > per uscire dalla configurazione.

6. Selezionare [Salva e esci].

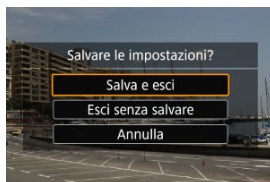

7. Controllare la schermata.

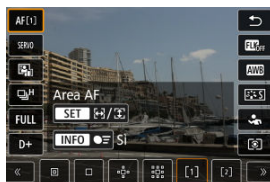

- Premere il pulsante $\langle \text{Q} \rangle$ per controllare la schermata con le impostazioni applicate.

Reimpostazione della schermata Personalizza Quick Control o cancellazione di tutti gli elementi

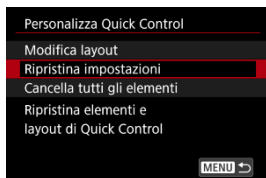

- Selezionare [**Ripristina impostazioni**] per ripristinare il layout e gli elementi predefiniti della schermata Quick Control.
- Selezionare [**Cancella tutti gli elementi**] per rimuovere tutti gli elementi dal layout in modo che non venga visualizzata alcuna schermata Quick Control quando si preme il pulsante $\langle \text{Q} \rangle$.

Uso della funzione Scatto a tocco

È possibile mettere a fuoco e scattare automaticamente una foto semplicemente toccando lo schermo.

1. Attivare lo scatto a tocco.



- Toccare [📷] in basso a sinistra sullo schermo.
- Ogni volta che si tocca l'icona, questa diventa alternativamente [📷] o [📷].
- [📷] (Scatto a tocco: attivato)
La fotocamera esegue la messa a fuoco nel punto che è stato toccato, quindi viene scattata la foto.
- [📷] (Scatto a tocco: disattivato)
È possibile toccare un punto sullo schermo su cui eseguire la messa a fuoco. Premere completamente il pulsante di scatto per scattare la foto.

2. Toccare lo schermo per scattare la foto.



- Toccare il viso o il soggetto sullo schermo.
- Sul punto toccato, la fotocamera esegue la messa a fuoco (Tocco AF) usando l'[Area AF](#) specificata.
- Se è impostato [C], il punto AF diventa verde quando si ottiene la messa a fuoco, quindi la foto viene scattata automaticamente.
- Se non viene raggiunta la messa a fuoco, il punto AF diventa arancione e la foto non può essere scattata. Toccare nuovamente il viso o il soggetto sullo schermo.

⚠ Attenzione

- La fotocamera scatta in modalità scatto singolo indipendentemente dall'impostazione della modalità drive ([M], [M] o [M]).
- Quando si tocca lo schermo viene eseguita la messa a fuoco con [AF One-Shot], anche se [AF: Funzionamento AF] è impostato su [AF Servo].
- Toccando lo schermo nella visualizzazione ingrandita non viene eseguita la messa a fuoco né scattata la foto.
- Quando si scatta toccando con [Durata visione] in [📷: Visione immagine] impostato su [Tenere], è possibile eseguire lo scatto successivo premendo il pulsante di scatto a metà o toccando [↵].

📄 Nota

- Per scattare con un'esposizione in posa B, toccare due volte lo schermo. Toccare una volta per avviare l'esposizione e di nuovo per interromperla. Fare attenzione a non muovere la fotocamera quando si tocca lo schermo.

Visione dell'immagine

[Durata della visione](#)

[Visualizzazione mirino](#)

Durata della visione

Per mantenere l'immagine visualizzata subito dopo lo scatto, impostare su **[Tenere]**, mentre se si preferisce non visualizzare l'immagine, impostare su **[No]**.

1. Selezionare **[: Visione immagine] ().**
2. Selezionare **[Durata visione]**.

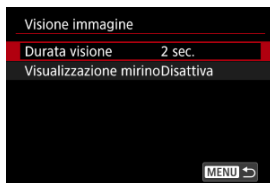

3. Impostare un'opzione di tempo.

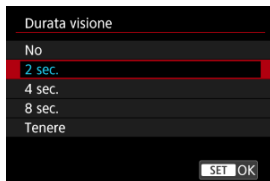



Nota

- Quando è impostato [**Tenere**], le immagini vengono visualizzate per tutto il tempo impostato nell'opzione [**Schermo off**] di [**⚙**: **Risparmio bat.**].

Visualizzazione mirino

Impostare su **[Attiva]** per visualizzare nel mirino le immagini immediatamente dopo lo scatto.

1. Selezionare **[📷: Visione immagine]** (🔗).

2. Selezionare **[Visualizzazione mirino]**.

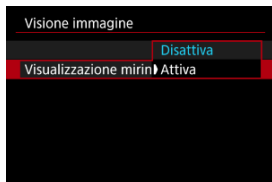

- Selezionare un'opzione.

Nota

- Le impostazioni di **[Visualizzazione mirino]** hanno effetto quando **[Visione immagine]** è impostato su un'opzione diversa da **[No]**.

Visualizzazione ad alta velocità

La visualizzazione ad alta velocità che consente di passare da ogni scatto all'immagine dal vivo è disponibile quando si scatta nella modalità drive [C]H] (scatto continuo ad alta velocità) e in una modalità otturatore diversa da otturatore elettronico.

1. Selezionare [C]: [C]H]Visualiz. ad alta velocità] (C).
2. Selezionare un'opzione.

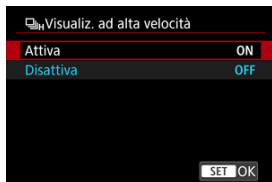

- Selezionare **[Attiva]** per la visualizzazione che consente di passare da ogni scatto all'immagine dal vivo.

⚠ Attenzione

- Le immagini possono produrre una vibrazione o uno sfarfallio durante la visualizzazione ad alta velocità. Ciò si verifica più spesso con velocità dell'otturatore elevate. Tuttavia, ciò non influisce sui risultati degli scatti.
- La visualizzazione ad alta velocità non viene eseguita con velocità dell'otturatore inferiore a 1/30 di secondo, valore di apertura superiore a f/11, condizioni che rendono difficile la messa a fuoco automatica, fotografia con flash ed espansione ISO. Potrebbe anche interrompersi mentre si scatta.
- La visualizzazione ad alta velocità non viene eseguita nei seguenti casi.
 - Con [C]: **Vista mirino ottico**] impostato su [Si]
 - Con [C]: **Simulazione visualizzazione**] impostato su [Disattiva] o [Espos.solo dur.prof.campo C]

Timer misurazione

È possibile impostare la durata di funzionamento del timer misurazione (che determina la durata della visualizzazione del valore dell'esposizione/blocco AE) dopo che è stato attivato da un'azione, ad esempio la pressione fino a metà del pulsante di scatto.



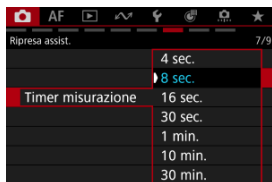

1. Selezionare [📷: Timer misurazione] (🔗).
2. Impostare un'opzione di tempo.



HDR/C. Log View Assist

 [Condizioni di visualizzazione di Assistenza visiva](#)



 [Impostazioni di visualizzazione di Assistenza visiva](#)

È possibile fare in modo che l'aspetto delle immagini durante la ripresa HDR () con   **Ripresa HDR (PQ)** o durante lo scatto con foto personalizzate () applicato, come appare sullo schermo della fotocamera, sul mirino o sui dispositivi di visualizzazione non HDR connessi tramite HDMI, sia simile all'aspetto che hanno su dispositivi di visualizzazione HDR.

Attenzione

- I filmati registrati avranno un aspetto diverso da come appaiono sullo schermo.

Condizioni di visualizzazione di Assistenza visiva

-   **Ripresa HDR (PQ)** è impostato su **[HDR PQ]**
- **[Gamma/Color Space]** in  **Personal. imm.** è impostato come segue
 - Canon Log 2 / C.Gamut
 - Canon Log 3 / C.Gamut
 - PQ / BT.2020
 - HLG / BT.2020

* HLG è l'acronimo di Hybrid Log-Gamma.
- Lo spazio colore/gamma seguente è selezionato in [Registrazione di file look](#), prima di impostare **[Look File]** su **[Si]**
 - HDR PQ(BT.2100)
 - HDR HLG(BT.2100)

Impostazioni di visualizzazione di Assistenza visiva

1. Selezionare [📷: 📷🗨️▶️ HDR/C.Log View Assist.] (🔗, 🔗).
2. Selezionare la visualizzazione dello schermo o del mirino.

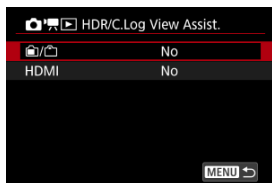

- 📷/📷
Usare la visualizzazione Assistenza visiva sullo schermo [📷] e sul mirino [📷].
- **HDMI**
Usare la visualizzazione di assistenza visiva su dispositivi di visualizzazione non HDR connessi tramite HDMI.

3. Selezionare un'opzione.

Schermo e mirino

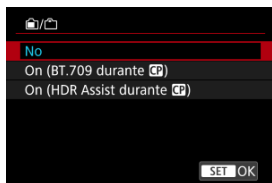

- **On (BT.709 durante [CP])**

Quando è impostato [HDR PQ], le immagini convertite vengono visualizzate con lo stesso aspetto che avrebbero se visualizzate su un dispositivo di visualizzazione HDR.

La visualizzazione delle immagini con una foto personalizzata applicata prevede la conversione di base in uno spazio colore/gamma standard.

- **On (HDR Assist durante [CF])**

Quando è impostato [HDR PQ], le immagini convertite vengono visualizzate con lo stesso aspetto che avrebbero se visualizzate su un dispositivo di visualizzazione HDR.

La visualizzazione delle immagini con una foto personalizzata applicata prevede la conversione affinché i soggetti con luminosità intermedia abbiano un aspetto simile a quello che avrebbero su un dispositivo di visualizzazione HDR.

[HDMI]

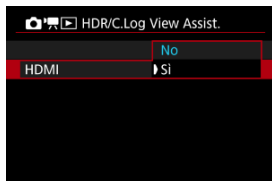

- Selezionare [Si].

Attenzione

- La simulazione del mirino ottico viene utilizzata per la visualizzazione quando : **Vista mirino ottico**] è impostato su **[Si]**.

Nota

- Durante la registrazione di filmati utilizzando assistenza visiva, sulla schermata delle informazioni viene visualizzato **[VAssist]**.
- Assistenza visiva è utilizzata anche con la visualizzazione ingrandita.
- Le impostazioni di visualizzazione di Assistenza visiva non hanno effetto sulle immagini acquisite.

Simulazione della visualizzazione

Con la simulazione della visualizzazione, la visualizzazione della profondità di campo e della luminosità delle immagini corrisponde maggiormente alla luminosità effettiva (esposizione) degli scatti.

1. Selezionare : Simulazione visualizzazione] .

2. Selezionare un'opzione.

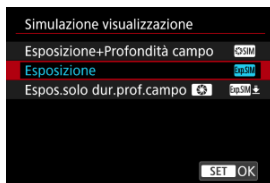

● **Esposizione+Profondità campo** (OSIM)

La profondità di campo e la luminosità delle immagini visualizzate corrisponde maggiormente alla luminosità effettiva (esposizione) degli scatti. Se si imposta la compensazione dell'esposizione, viene modificata di conseguenza la luminosità dell'immagine. Analogamente, la modifica del valore di apertura modifica la profondità di campo.

● **Esposizione** (ExpSIM)

La luminosità delle immagini visualizzata corrisponde maggiormente alla luminosità effettiva (esposizione) degli scatti. Se si imposta la compensazione dell'esposizione, viene modificata di conseguenza la luminosità dell'immagine.



● **Espos.solo dur.prof.campo** (OSIM)

In genere, le immagini vengono visualizzate con la luminosità standard per rendere più semplice la visualizzazione. Solo quando si tiene premuto il pulsante di anteprima della profondità di campo la luminosità delle immagini si avvicina alla luminosità effettiva (esposizione) degli scatti, ed è quindi possibile controllare la profondità di campo.

● **Disattiva** (OFF)

L'immagine viene visualizzata con la luminosità standard per rendere più semplice la visualizzazione. Anche se si imposta la compensazione dell'esposizione, l'immagine viene visualizzata con la luminosità standard.

Note su [Esposizione+Profondità campo]

- Con alcune velocità otturatore ci può essere sfarfallio durante la visualizzazione.
- Con gli obiettivi EF, questa impostazione può far aumentare il ritardo di scatto dell'otturatore.
- La profondità di campo mostrata è solo una linea guida. Per un'indicazione più precisa della profondità di campo, premere il pulsante di anteprima della profondità di campo.
- **[Esposizione+Profondità campo]** non è disponibile con alcuni obiettivi.
-  **[SIM]** lampeggia se l'esposizione o la profondità di campo non può essere simulata, o se entrambe non possono essere simulate.
-  **[SIM]** appare in grigio se la simulazione dell'esposizione o della profondità di campo si interrompe, o se entrambe le simulazioni si interrompono.
- Con alcuni obiettivi, lo zoom può modificare l'esposizione. Per ulteriori informazioni, visitare il sito Web Canon ().
- Quando si preme a metà il pulsante di scatto l'anteprima della profondità di campo viene annullata.

Simulazione del mirino ottico

Durante lo scatto di foto, è disponibile la visualizzazione di immagini dall'aspetto naturale nel mirino e sullo schermo, in modo analogo alla visualizzazione di un mirino ottico. Si noti che le immagini visualizzate con questa funzionalità impostata su **[Si]** potrebbero differire dai risultati degli scatti effettivi.

1. Selezionare **[: Vista mirino ottico] ().**
2. Selezionare un'opzione.



Attenzione

- Se si imposta questa funzione su **[Si]**, **[: Simulazione visualizzazione]** viene impostato su **[Disattiva]**.
- La simulazione del mirino ottico viene utilizzata per la visualizzazione quando questa funzionalità è impostata su **[Si]** durante lo scatto HDR.
- La simulazione del mirino ottico non viene utilizzata durante la visualizzazione su monitor esterni, e anche durante la visualizzazione sia su un monitor esterno che sullo schermo della fotocamera.
- A seconda delle schermate di impostazione, la simulazione del mirino ottico potrebbe non essere utilizzata per la visualizzazione.
- In alcuni casi, la visualizzazione potrebbe non assomigliare a quella di un mirino ottico.
- Con alcune combinazioni di modalità drive e modalità dell'otturatore, l'aspetto della visualizzazione potrebbe cambiare durante lo scatto continuo.

Nota

- Non disponibile quando la fotocamera è impostata per lo scatto di esposizioni multiple.



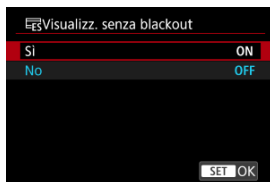

Visualizzazione senza blackout

Questa opzione di visualizzazione facilita la ripresa di soggetti in rapido movimento eliminando la mancanza momentanea iniziale di immagini del mirino (blackout) durante lo scatto continuo.

1. Selezionare :  Visualizz. senza blackout] (a).
2. Selezionare [Si].



Attenzione

- La visualizzazione potrebbe non essere fluida in questi casi.
 - Durante la fotografia con flash
 - In visualizzazione ingrandita
 - Con scarsa illuminazione
 - Con **[Esposiz. multipla]** in : **Esposiz. multipla** impostato su un'opzione diversa da **[Disattiva]**
- Lo schermo potrebbe presentare sfarfallio durante la regolazione dell'apertura.
- Il ritardo di scatto dell'otturatore potrebbe variare.
- Non ha effetto quando le seguenti funzioni sono in uso.
 - Timer posa B
 - Esposizioni lunghe (1 sec. o più)
 - Riduzione del disturbo dovuto alle lunghe esposizioni
 - Scatto con esposizione multipla (**[BUSY]** compare quando si scatta l'ultima esposizione in una serie)
 - Bracketing della messa a fuoco
- Se si imposta questa funzione su **[Sì]**, si blocca : **Simulazione visualizzazione** su **[Esposizione+Profondità campo]** e : **Vista mirino ottico** su **[No]**.
- Il blackout si verifica nella fotografia con flash o quando : **Sc. anti-flicker** è impostato su **[Attiva]**.

Visualizzazione delle informazioni di scatto

- [Personalizzazione delle informazioni sullo schermo](#)
- [Personalizzazione delle informazioni nel mirino](#)
- [Visualizzazione verticale del mirino](#)
- [Griglia](#)
- [Istogramma](#)
- [Dimensioni livella elettronica](#)
- [Visualizzazione del livello di carica \(%\) della batteria](#)
- [Visualizzazione dello spazio libero \(%\) sulla scheda](#)
- [Visualizzazione delle informazioni sull'obiettivo](#)
- [Indicatore del livello di esposizione verticale](#)
- [Cancellazione delle impostazioni](#)

È possibile personalizzare i dettagli e le schermate delle informazioni visualizzate sullo schermo o nel mirino durante lo scatto.

1. Selezionare [📷: Mostra info scatto] (Ⓢ).
2. Selezionare [Imp. info schermo].

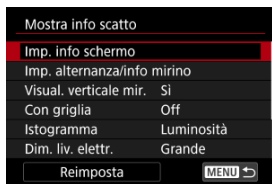



3. Selezionare le schermate.



- Ruotare la ghiera <🔍> per selezionare le schermate di informazione da mostrare sulla fotocamera.
- Premere <Ⓢ> per rimuovere il segno di spunta [✓] per le informazioni che non si desidera visualizzare.
- Per modificare la schermata, premere il pulsante <INFO>.

4. Modificare lo schermo.



- Ruotare la ghiera <  > per selezionare le opzioni da visualizzare sulla schermata delle informazioni.
- Premere <  > per rimuovere il segno di spunta [✓] per gli elementi che non si desidera visualizzare.
- Selezionare [OK] per registrare l'impostazione.

1. Selezionare [INFO: Mostra info scatto] (Ⓢ).
2. Selezionare [Imp. alternanza/info mirino].

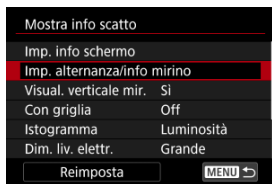



3. Selezionare le schermate.



- Ruotare la ghiera <Ⓢ> per selezionare le schermate di informazione da visualizzare nel mirino.
- Premere <SET> per rimuovere il segno di spunta [✓] per le informazioni che non si desidera visualizzare.
- Per modificare la schermata, premere il pulsante <INFO>.

4. Modificare lo schermo.



- Ruotare la ghiera <  > per selezionare le opzioni da visualizzare nel mirino.
- Premere <  > per rimuovere il segno di spunta [✓] per gli elementi che non si desidera visualizzare.
- Selezionare [OK] per registrare l'impostazione.

Visualizzazione verticale del mirino

È possibile selezionare la modalità di visualizzazione delle informazioni sul mirino quando si scattano foto in verticale.

1. Selezionare **[📷: Mostra info scatto]** (🔗).

2. Selezionare **[Visual. verticale mir.]**.

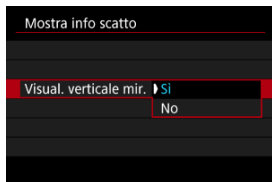

- **Si**
Le informazioni vengono ruotate automaticamente per facilitarne la lettura.
- **No**
Le informazioni non vengono ruotate automaticamente.

Griglia

È possibile visualizzare una griglia sullo schermo e nel mirino.

1. Selezionare **[📷: Mostra info scatto]** (🔗).
2. Selezionare **[Con griglia]**.



È possibile selezionare il contenuto e le dimensioni di visualizzazione dell'istogramma.

1. Selezionare **[: Mostra info scatto] ().**
2. Selezionare **[Istogramma].**

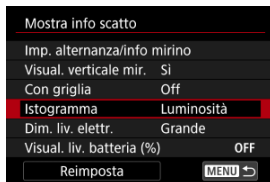

3. Selezionare un'opzione.

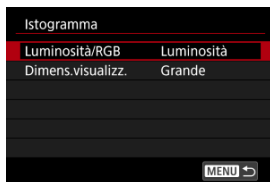

- Selezionare il contenuto (**[Luminosità]** o **[RGB]**) e le dimensioni di visualizzazione (**[Grande]** o **[Piccolo]**).

Dimensioni livella elettronica

È possibile selezionare le dimensioni di visualizzazione della livella elettronica.

1. Selezionare **[: Mostra info scatto] ().**
2. Selezionare **[Dim. liv. elettr.].**

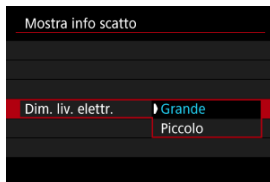

Visualizzazione del livello di carica (%) della batteria

È possibile visualizzare sullo schermo la capacità rimanente della batteria sotto forma di icona e percentuale (1-100%).

1. Selezionare [📷: Mostra info scatto] (🔗).

2. Selezionare [Visual. liv. batteria (%)].

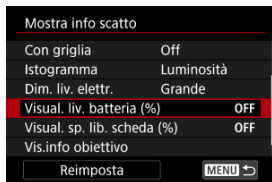

3. Selezionare [Si].

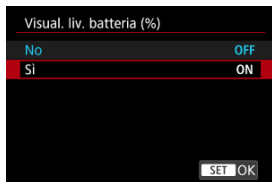



Nota

- Nella schermata di riproduzione è visualizzata solo un'icona, senza numero.

Visualizzazione dello spazio libero (%) sulla scheda

È possibile visualizzare sullo schermo lo spazio libero sulla scheda.

1. Selezionare **[: Mostra info scatto] ().**
2. Selezionare **[Visual. sp. lib. scheda (%)].**

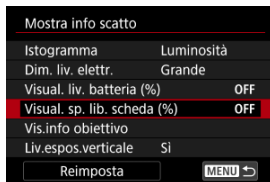

3. Selezionare **[Si].**

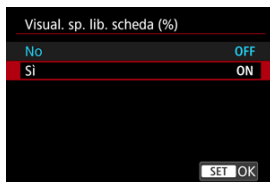

Nota

- Durante lo scatto di foto o quando si scrive sulla scheda, il numero di scatti disponibili è visualizzato invece dello spazio libero.

Visualizzazione delle informazioni sull'obiettivo

È possibile visualizzare le informazioni sull'obiettivo in uso.

1. Selezionare **[ Mostra info scatto] ()**.
2. Selezionare **[Vis.info obiettivo]**.

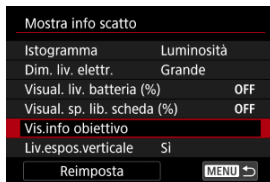

3. Selezionare un'opzione.

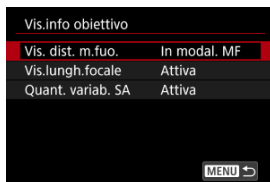

- **Vis. dist. m.fuo.**

È possibile visualizzare la distanza di messa a fuoco quando si utilizzano obiettivi RF o RF-S. Nella visualizzazione della distanza di messa a fuoco, è possibile selezionare la durata e l'unità di misura.

- **Vis.lungh.focale**

È possibile visualizzare la lunghezza focale dell'obiettivo in uso.

- **Quant. variab. SA**

È possibile visualizzare il valore di correzione impostato quando si usano obiettivi dotati di controllo dell'aberrazione sferica.

* SA: spherical aberration, aberrazione sferica

Indicatore del livello di esposizione verticale

È possibile mostrare o nascondere l'indicatore del livello di esposizione verticale sul lato destro dello schermo.

1. Selezionare [📷: Mostra info scatto] (🔗).

2. Selezionare [Liv.espos.verticale].

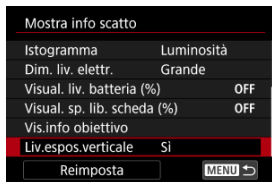

3. Selezionare un'opzione.

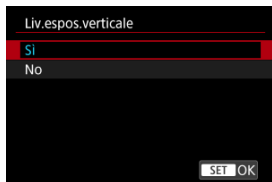

- Quando è impostato su [Si], il valore di misurazione viene mostrato in tempo reale sull'indicatore del livello di esposizione verticale in tutte le modalità di scatto, ad eccezione di [BULB].
- Impostare su [No] se non si desidera visualizzare l'indicatore.

Nota

- L'indicatore del livello di esposizione verticale viene mostrato quando il timer misurazione è attivo.

Cancellazione delle impostazioni

1. Selezionare [📷: Mostra info scatto] (🔗).

2. Selezionare [Reimposta].

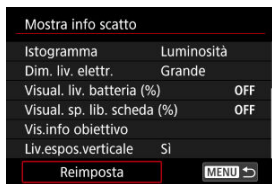

3. Selezionare [OK].

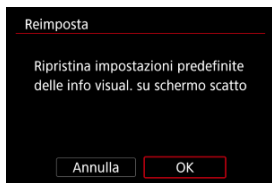

Visualizzazione invertita

È possibile visualizzare un'immagine speculare quando si scatta con lo schermo rivolto verso il soggetto (verso la parte anteriore della fotocamera).

1. Selezionare **[📷: Inverti display]** (🔗, 🔗).
2. Selezionare un'opzione.

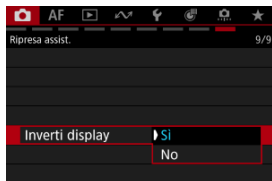

- Selezionare **[No]** se non si desidera invertire la visualizzazione quando lo schermo è rivolto verso il soggetto.

Frame rate visualizzazione

È possibile impostare il frame rate di visualizzazione per la schermata di ripresa durante lo scatto di foto. Scegliere se preservare la capacità della batteria o utilizzare un frame rate elevato per la visualizzazione.

1. Selezionare **[📷: 📷/📷 Imp. frame rate dis.] (🔗)**.
2. Selezionare un'opzione.



Quando è impostato su **[Fluido]**

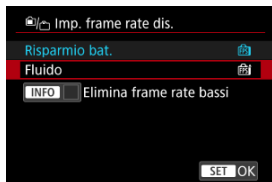

- Premendo il pulsante **<INFO>** per aggiungere un segno di spunta, è possibile includere luoghi con scarsa illuminazione negli scenari per eliminare frame rate di visualizzazione bassi.

Attenzione

- Lo scatto in condizioni di scarsa illuminazione con **[Elimina frame rate bassi]** impostato per la visualizzazione della schermata di ripresa può influire sulle prestazioni come indicato di seguito.
 - Esaurimento più rapido della batteria
 - Meno scatti disponibili
 - Luminosità inferiore della visualizzazione delle immagini
 - Difficoltà nella messa a fuoco automatica
 - Minore precisione della misurazione
 - Minore precisione del rilevamento flicker
 - Minore precisione del rilevamento del soggetto

Ingrandimento del mirino

È possibile selezionare l'ingrandimento per la schermata del mirino. Se i bordi della schermata sono difficili da vedere, è possibile ridurre l'ingrandimento.

1. Selezionare [CAMERA]: Ingrandimento VF] (🔍, 🔍).
2. Selezionare un'opzione.



Formato di visualizzazione del mirino

È possibile selezionare come le informazioni vengono presentate nel mirino.

1. Selezionare [CAM: Formato vis. mirino] (CAM, CAM).
2. Selezionare un'opzione.



Temperatura di spegnimento automatico

È possibile impostare la temperatura massima del corpo della fotocamera a cui la fotocamera si spegne automaticamente. L'impostazione a un livello più alto della temperatura standard può estendere il tempo di ripresa disponibile eliminando alcune limitazioni al funzionamento.

1. Selezionare [📷: Temp off automat.] (🔍, 📷).

2. Selezionare [Alta].

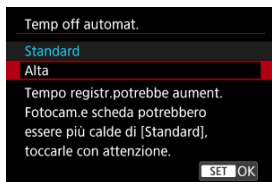

- [Alta] imposta la temperatura massima a un livello più alto dell'impostazione standard.

3. Selezionare [OK].

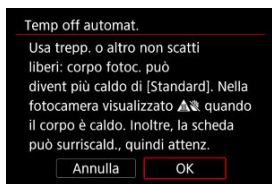

 **Attenzione**

- La fotocamera e le schede di memoria potrebbero diventare più calde quando  **Temp off automat.** è impostato su **[Alta]**.
 - Si consiglia di utilizzare un treppiede o attrezzo simile per evitare lo scatto a mano libera, che potrebbe causare problemi come bruciate a basse temperature.
 - Non toccare le schede CFexpress immediatamente dopo lo scatto. Le schede potrebbero essere calde e provocare ustioni. Attendere che la scheda si sia raffreddata prima di rimuoverla.

Selezione del modo misurazione

È possibile selezionare il modo in cui la fotocamera determina la luminosità del soggetto.

Impostazione con i comandi della fotocamera

1. Premere il pulsante <   > (06).

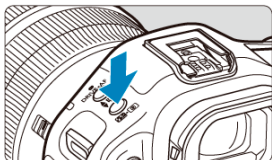

2. Selezionare la modalità di misurazione.



- Ruotare la ghiera <  > per effettuare una selezione.

Impostazione nella schermata Quick Control

1. Premere il pulsante < Q > (10).

- Con un'immagine visualizzata sullo schermo, premere il pulsante < Q >.

2. Selezionare la modalità di misurazione.



- Per selezionare una voce, ruotare la ghiera < 10 > o premere < * > su o giù.
- Per selezionare il modo misurazione, ruotare la ghiera < 10 > o la ghiera < 10 >, oppure premere < * > a sinistra o a destra.

Impostazione dal menu

1. Selezionare [CAM: Modo lettura] (CAM).
2. Selezionare la modalità di misurazione.

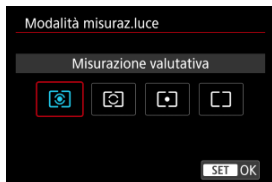

Misurazione valutativa

Modalità di misurazione generica, adatta anche a soggetti retroilluminati. La fotocamera regola automaticamente l'esposizione in base alla scena.

Misurazione parziale

Questa misurazione è efficace quando lo sfondo è molto più luminoso del soggetto, ad esempio in condizioni di controluce e così via.





Lettura spot

Questa modalità è utile per misurare la luce di una parte specifica del soggetto. L'area di misurazione spot è indicata sullo schermo.

Media pesata al centro

La misurazione sullo schermo è mediata, con il centro dello schermo più pesante.

Nota

- Per impostazione predefinita, la fotocamera imposterà l'esposizione come segue. Con , tenendo premuto a metà corsa il pulsante di scatto si blocca il valore dell'esposizione (blocco AE) dopo aver ottenuto la messa a fuoco con AF One-Shot. Con / , il valore di esposizione viene impostato al momento dello scatto (senza bloccare il valore di esposizione quando si preme il pulsante di scatto fino a metà corsa).
- Con : **Mod.lett., blo. AE dopo fuo.** , è possibile impostare se bloccare o meno l'esposizione (blocco AE) una volta che i soggetti sono messi a fuoco con AF One-Shot.

AE per i soggetti con priorità durante l'AF

Esegue la misurazione per i soggetti rilevati in base all'impostazione [**AF: Soggetto da rilevare**].

1. Selezionare [**☑**: AE prior.rilev. durante AF] (☑, ☑).

2. Selezionare un'opzione.

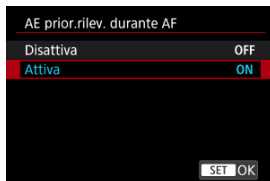

- [**Attiva**]: la misurazione si basa sul punto AF o sull'area AF in cui è stato rilevato il soggetto.
- È misurata l'intera schermata quando è selezionato [**Disattiva**].

⚠ Attenzione

- Durante lo scatto di foto, [**Attiva**] è disponibile solo con [**☑**: **Modo lettura**] impostato su [**Misurazione valutativa**].
- Non ha effetto durante la messa a fuoco manuale (MF).

📄 Nota

- La misurazione si basa sull'intero schermo anche quando [**AF: Soggetto da rilevare**] è impostato su [**Nessuno**].

Compensazione dell'esposizione manuale

La compensazione dell'esposizione può rendere più luminosa (maggiore esposizione) o più scura (esposizione ridotta) l'esposizione standard impostata dalla fotocamera.

La compensazione dell'esposizione può essere impostata nelle modalità di scatto [Fv], [P], [Tv], [Av] e [M].

Per maggiori informazioni sulla compensazione dell'esposizione quando sono impostate la modalità [M] e la modalità ISO Auto, vedere [M: esposizione manuale](#), mentre per informazioni sulla modalità [Fv], vedere [Fv: AE con priorità flessibile](#).

1. Verificare l'esposizione.

- Premere il pulsante di scatto a metà e controllare l'indicatore del livello di esposizione.



2. Impostare il valore della compensazione.

Aumento dell'esposizione, per schiarire le immagini



Riduzione dell'esposizione, per scurire le immagini





- Guardando lo schermo, ruotare la ghiera <  >.
- Viene visualizzata un'icona  per indicare la compensazione dell'esposizione.

3. Scattare la foto.

- Per annullare la compensazione dell'esposizione, impostare il livello di esposizione [] sull'indice di esposizione standard ().

⚠ Attenzione

- Se : **Ottimiz.autom.della luce** () è impostato su un'impostazione diversa da [Disattiva], l'immagine può ancora apparire luminosa anche se la compensazione dell'esposizione ridotta è impostata per scurire le immagini.



Nota

- Il valore di compensazione dell'esposizione impostato rimane attivo anche dopo aver posizionato l'interruttore di accensione su < OFF >.

Blocco dell'esposizione (Blocco AE)

[Effetto del blocco AE](#)

Per continuare a scattare con la stessa esposizione, ad esempio quando si impostano la messa a fuoco e l'esposizione separatamente, si può premere il pulsante **< * >** per il blocco AE. È particolarmente adatta per fotografare soggetti retroilluminati, ecc.

1. Mettere a fuoco il soggetto.

- Premere il pulsante di scatto a metà.
- Viene visualizzato il valore dell'esposizione.

2. Premere il pulsante **< * >** (ⓘ8).

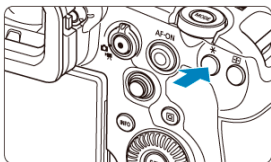

- Un'icona **[*]** viene visualizzata in basso a sinistra dello schermo per indicare che l'esposizione è bloccata (blocco AE).
- Ogni volta che si preme il pulsante **< * >**, l'impostazione dell'esposizione corrente viene bloccata.

3. Ricomporre l'inquadratura e scattare la foto.





- Per scattare altre foto mantenendo il blocco AE, tenere premuto il pulsante < **AF-L** > e premere il pulsante di scatto per scattare un'altra foto.

Nota

- Non è possibile eseguire il blocco AE con le esposizioni in posa B.

Effetto del blocco AE

Selezione del modo misurazione	Selezione del punto AF	
	Selezione automatica	Selezione manuale
	L'esposizione centrata sul punto AF a fuoco è bloccata.	L'esposizione centrata sul punto AF selezionato è bloccata.
	L'esposizione pesata al centro è bloccata.	

* Quando è impostato  con il selettore di modalità della messa a fuoco dell'obiettivo impostato su < **MF** >, l'esposizione pesata al centro è bloccata.

Scatto di foto generico



 [Visualizzazione delle informazioni](#)

 [Precauzioni per lo scatto di foto generico](#)

Visualizzazione delle informazioni

Per ulteriori informazioni sulle icone visualizzate per lo scatto di foto, vedere [Visualizzazione delle informazioni](#).

Nota

- Se l'icona **[Exp.SIM]** è bianca significa che gli scatti saranno luminosi quasi quanto l'immagine visualizzata.
- Se l'icona **[Exp.SIM]** lampeggia, l'immagine viene visualizzata con una luminosità diversa da quella effettivamente risultante dallo scatto a causa di scarsa o eccessiva luminosità. Tuttavia, l'immagine registrata rifletterà l'impostazione dell'esposizione. Tenere presente che il disturbo potrebbe essere più evidente di quello che appare nell'immagine effettivamente registrata.
- La simulazione della visualizzazione potrebbe non essere eseguita con alcune impostazioni di scatto. L'icona **[Exp.SIM]** e l'istogramma verranno visualizzati in grigio. L'immagine verrà visualizzata sullo schermo con la luminosità standard. È possibile che l'istogramma non venga visualizzato correttamente in condizioni di scarsa o eccessiva luminosità.
- Non viene visualizzato alcun istogramma quando **[📷: Simulazione visualizzazione]** () è impostato su **[Disattiva]** o **[Espos.solo dur.prof.campo]** ().

Precauzioni per lo scatto di foto generico









! Attenzione

- Non puntare la fotocamera verso sorgenti di luce intensa, ad esempio verso il sole o verso una sorgente di luce artificiale intensa. In caso contrario, si potrebbe danneggiare il sensore immagine o i componenti interni della fotocamera.

Qualità dell'immagine

- Quando si scatta a sensibilità ISO alta, i disturbi (come puntini luminosi, righe) potrebbero risultare più evidenti.
- Quando si scatta a temperature elevate, nell'immagine possono comparire disturbi e colori irregolari.
- Lo scatto frequente per un periodo prolungato può causare un aumento della temperatura interna e influire sulla qualità dell'immagine. Quando non si sta riprendendo, spegnere sempre la fotocamera.
- Se si scatta con un'esposizione lunga mentre la temperatura interna della fotocamera è elevata, la qualità dell'immagine potrebbe diminuire. Interrompere lo scatto e attendere alcuni minuti prima di riprendere a scattare.

Icone di avviso della temperatura interna bianca e rossa

- L'icona  bianca e l'icona  rossa indicano l'elevata temperatura interna della fotocamera, causata da fattori quali lo scatto prolungato o l'uso in ambienti con temperatura elevata.
- L'icona  bianca indica che la qualità dell'immagine delle foto diminuirà. Interrompere lo scatto e lasciare che la fotocamera si raffreddi per qualche minuto.
- Quando viene visualizzata l'icona bianca , si consiglia di scattare a basse sensibilità ISO anziché a sensibilità elevate.
- L'icona  rossa indica che la ripresa si interromperà automaticamente a breve. Non sarà più possibile scattare finché la fotocamera non si raffredda internamente, quindi interrompere temporaneamente la ripresa o spegnere la fotocamera e lasciarla raffreddare per un po'.
- La ripresa in ambienti con temperatura elevata per periodi prolungati farà apparire più rapidamente l'icona  bianca o l'icona  rossa. Quando non si sta riprendendo, spegnere sempre la fotocamera.
- Se la temperatura interna della fotocamera è elevata, la qualità delle immagini scattate con una sensibilità ISO alta o un'esposizione lunga può diminuire anche prima che venga visualizzata l'icona bianca .

Risultati degli scatti

- Nella visualizzazione ingrandita, la velocità dell'otturatore e il valore di apertura vengono visualizzati in arancione. Se si scatta la foto durante la visualizzazione ingrandita, l'esposizione potrebbe risultare diversa da quella desiderata. Tornare alla visualizzazione normale prima di acquisire la foto.
- Anche se si acquisisce la foto durante la visualizzazione ingrandita, l'immagine viene acquisita con l'area dell'immagine della visualizzazione normale.



Immagini e visualizzazione

- In condizioni di scarsa o intensa illuminazione, l'immagine visualizzata potrebbe non riflettere la luminosità effettiva dell'immagine acquisita.
- Anche se nelle immagini i disturbi possono essere evidenti in condizioni di scarsa illuminazione (anche a sensibilità ISO basse), ci saranno meno disturbi negli scatti, a causa delle differenze nella qualità dell'immagine tra le immagini visualizzate e quelle acquisite.
- Lo schermo può presentare del flicker se la sorgente di luce (illuminazione) cambia. In questo caso, interrompere temporaneamente lo scatto e riprendere sotto la sorgente di luce che si desidera utilizzare.
- Puntare la fotocamera in una direzione diversa potrebbe momentaneamente impedire la corretta visualizzazione della luminosità. Attendere che il livello di luminosità si stabilizzi prima di scattare.
- Se nell'immagine è presente una sorgente di luce intensa, è possibile che l'area luminosa appaia oscurata sullo schermo. Tuttavia, nell'immagine acquisita l'area luminosa verrà visualizzata correttamente.
- In condizioni di scarsa illuminazione, con impostazioni di [☿: **Luminosità schermo**] luminose, possono comparire disturbi o colori irregolari nelle immagini. Tuttavia, i disturbi o i colori irregolari non verranno registrati nell'immagine acquisita.
- Quando si ingrandisce l'immagine, la nitidezza potrebbe apparire più pronunciata di quanto lo sia nell'impostazione reale.

Obiettivo

- Se l'obiettivo montato sulla fotocamera dispone della funzione Image Stabilizer (Stabilizzatore d'immagine) e si porta l'interruttore Image Stabilizer (Stabilizzatore d'immagine) su < **ON** >, tale funzione si attiva sempre anche quando non si preme a metà il pulsante di scatto. Image Stabilizer (Stabilizzatore d'immagine) consuma la carica della batteria e, in base alle condizioni di scatto, può ridurre il numero di scatti disponibili. Quando non è necessario utilizzare l'Image Stabilizer (Stabilizzatore d'immagine), ad esempio se si adopera un treppiede, si consiglia di impostare l'interruttore Image Stabilizer (Stabilizzatore d'immagine) su < **OFF** >.
- Con gli obiettivi EF, la preimpostazione della messa a fuoco durante lo scatto è disponibile solo se si utilizzano (super) teleobiettivi dotati di questa funzione, usciti nella seconda metà del 2011 o successivamente.

Nota

- Il campo visivo è circa il 100% (con qualità dell'immagine impostata su JPEG .
- Se la fotocamera rimane inattiva per un periodo prolungato, lo schermo si spegne automaticamente una volta trascorso il tempo impostato in [Schermo off] o [Mirino Off] in [☿: **Risparmio bat.**]. Quindi, la fotocamera si spegne automaticamente una volta trascorso il tempo impostato in [Off automatico] .
- Utilizzando un cavo HDMI disponibile in commercio, è possibile visualizzare le immagini su un televisore . Tenere presente che non viene emesso alcun suono.

Registrazione di filmati

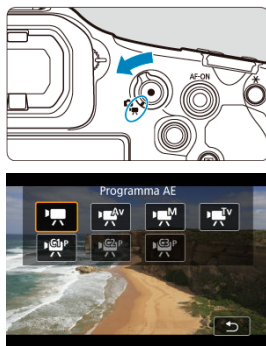

Per prepararsi per la registrazione di filmati, posizionare il selettore per modalità foto/video su <  >, quindi premere il pulsante < MODE > e scegliere una modalità di registrazione.

! Attenzione

- Quando si passa dallo scatto di foto alla registrazione di filmati, controllare nuovamente le impostazioni della fotocamera prima di registrare i filmati.

📄 Nota

- È possibile registrare filmati premendo il pulsante di ripresa del filmato durante lo scatto di foto. Potrebbe volerci del tempo prima che la registrazione inizi.

- [Menu scheda: registrazione di filmati](#)
- [Registrazione di filmati](#)
- [Dimensioni di registrazione dei filmati](#)
- [Frame rate alto](#)
- [Formato di registrazione principale](#)
- [Ritaglio filmato](#)
- [Ripresa doppia \(foto e filmati\)](#)
- [Registrazione audio](#)
- [Formato audio](#)
- [Impostazioni audio](#)

- [Stato audio](#)
- [Foto personalizzate](#)
- [Autoscatto filmato](#)
- [Spia di registrazione video](#)
- [Impostazione di pre-registrazione](#)
- [Image Stabilizer \(Stabilizzatore d'immagine\) \(Modalità IS\)](#)
- [Livella automatica filmato](#)
- [Impostazioni falso colore](#)
- [Impostazioni zebra](#)
- [Visualizzazione delle informazioni di scatto](#)
- [Schermata Quick Control](#)
- [Standby: bassa risoluzione](#)
- [Gamma uscita HDMI per Canon Log](#)
- [Metadati](#)
- [Timecode](#)
- [Altre funzioni del menu](#)
- [Precauzioni generali per la registrazione di filmati](#)

Menu scheda: registrazione di filmati

● Qualità/dim.imm.

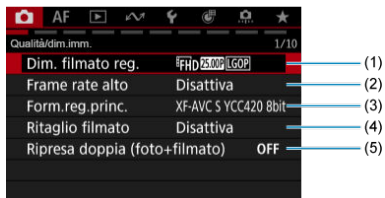

- (1) [Dim. filmato reg.](#)
- (2) [Frame rate alto](#)
- (3) [Form.reg.princ.](#)
- (4) [Ritaglio filmato](#)
- (5) [Ripresa doppia \(foto+filmato\)](#)

● Impost.reg.suono

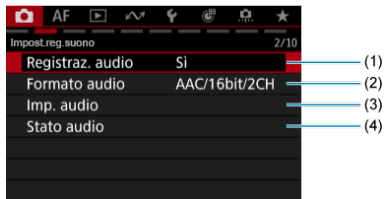

- (1) [Registraz. audio](#)
- (2) [Formato audio](#)
- (3) [Imp. audio](#)
- (4) [Stato audio](#)

● Esposizione



- (1) [Comp. esposizione](#)
- (2) [Impostazioni sensibilità ISO](#)
- (3) [Sc. anti-flicker alta freq.](#)
- (4) [Incr.1/8 stop Av](#)
- (5) [Otturatore lento autom.](#)
- (6) [AE prior.rilev. durante AF](#)

● Colore/tono/Gamma dinamica

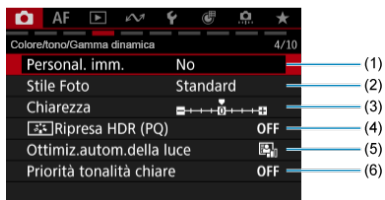

- (1) [Personal. imm.](#)
- (2) [Stile Foto](#)
 - [Selezione dello Stile foto](#)
 - [Personalizzazione dello Stile foto](#)
 - [Registrazione dello Stile foto](#)
- (3) [Chiarezza](#)
- (4) [Ripresa HDR \(PQ\)](#)
- (5) [Ottimiz.autom.della luce](#)
- (6) [Priorità tonalità chiare](#)

● Bilanciam.bianco/Correz. qualità



- (1) [Bilanc. bianco](#)
- (2) [Imposta WB pers.](#)
- (3) [Correzione WB](#)
- (4) [Correz. aberraz. obiettivo](#)
- (5) [Riduz.disturbi alta sens.ISO](#)

● Ripresa varia

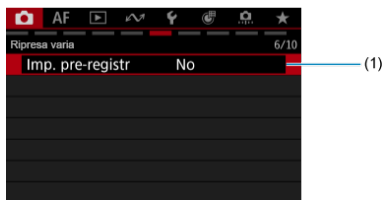

- (1) [Imp. pre-registr](#)

● Contr.otturatore/Ripresa assist.



- (1) [Auto scatto filmato](#)
- (2) [Spia](#)
- (3) [Modalità stabilizzazione IS](#)
- (4) [Level. auto](#)
- (5) [Personalizza Quick Control](#)
- (6) [Timer misurazione](#)

● Ripresa assist.

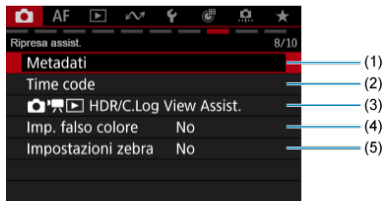

- (1) [Metadati](#)
- (2) [Time code](#)
- (3) [HDR/C.Log View Assist.](#)
- (4) [Imp. falso colore](#)
- (5) [Impostazioni zebra](#)

● Ripresa assist.



- (1) [Mostra info scatto](#)
- (2) [Scherm.Quick Ctrl](#)
- (3) [Ingrandimento VF](#)
- (4) [Formato vis. mirino](#)
- (5) [Inverti display](#)

● Ripresa assist./HDMI

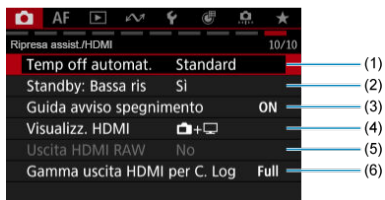

- (1) [Temp off automat.](#)
- (2) [Standby: Bassa ris](#)
- (3) [Guida avviso spegnimento](#)
- (4) [Visualizz. HDMI](#)
- (5) [Uscita HDMI RAW](#)
- (6) [Gamma uscita HDMI per C. Log](#)

Registrazione di filmati

- [\[P\] Ripresa con esposizione automatica](#)
- [\[Tv\] AE con priorità dei tempi di scatto](#)
- [\[Av\] AE priorità diaframma](#)
- [Sensibilità ISO in modalità \[P\]/\[Tv\]/\[Av\]](#)
- [\[M\] Registrazione con esposizione manuale](#)
- [Sensibilità ISO in modalità \[M\]](#)
- [Velocità otturatore](#)
- [Scatto di foto](#)
- [Visualizzazione delle informazioni \(Registrazione filmati\)](#)

[P] Ripresa con esposizione automatica

L'esposizione viene controllata automaticamente in base alla luminosità.

1. Impostare la modalità di registrazione su [P].



- Premere il pulsante <MODE>, quindi ruotare la ghiera <[P]> per selezionare [P].

2. Mettere a fuoco il soggetto.

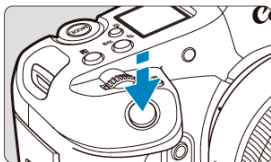

- Prima di registrare un filmato, eseguire la messa a fuoco con AF (☑) o con la messa a fuoco manuale (☑).
- La fotocamera mette continuamente a fuoco con le impostazioni predefinite, con [AF Servo filmato] in [AF: AF Servo filmato] impostato su [Attiva] (☑).
- Per impostazione predefinita, premendo il pulsante < AF-ON > viene eseguita la messa a fuoco usando l'area AF specificata.
- Per impostazione predefinita, premendo il pulsante di scatto a metà viene avviata la misurazione.

3. Registrare il filmato.

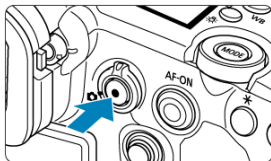

- Premere il pulsante di ripresa del filmato per avviare la registrazione del filmato. È anche possibile avviare la registrazione toccando [●] sullo schermo.



- Durante la registrazione del filmato, è visualizzato [●REC] (1), lo schermo è delineato in rosso e la spia di registrazione video è accesa.

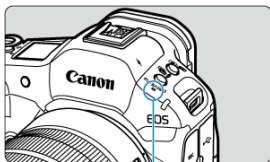



- L'audio viene registrato con il microfono (2).
- Per interrompere la registrazione del filmato, premere nuovamente il pulsante di ripresa del filmato. È anche possibile interrompere la registrazione del filmato toccando [■] sullo schermo.

AE con priorità dei tempi di scatto

La modalità di registrazione  consente di impostare la velocità dell'otturatore preferita per i filmati. La sensibilità ISO e i valori di apertura vengono impostati automaticamente per adattarsi alla luminosità e ottenere un'esposizione standard.

1. Impostare la modalità di registrazione su .





- Premere il pulsante < MODE >, quindi ruotare la ghiera <  > per selezionare .

2. Impostare la velocità dell'otturatore (1).



(1)

- Guardando lo schermo, ruotare la ghiera <  >.
- Le velocità dell'otturatore disponibili variano in base al frame rate ().

3. Mettere a fuoco e registrare il filmato.

- Analogamente ai passi 2 e 3 in  [Ripresa con esposizione automatica](#).

Attenzione

- Evitare di regolare la velocità dell'otturatore durante la registrazione di filmati, che registreranno variazioni nell'esposizione.
- Quando si riprende un soggetto in movimento, si consiglia una velocità dell'otturatore compresa tra 1/25 e 1/125 di secondo. Maggiore è la velocità dell'otturatore, meno fluidi saranno i movimenti del soggetto.
- Se si modifica la velocità dell'otturatore mentre si riprende in presenza di luci fluorescenti o a LED, nell'immagine registrata potrebbe comparire uno sfarfallio.

La modalità di registrazione [AV] consente di impostare il valore di apertura preferito per i filmati. La sensibilità ISO e la velocità dell'otturatore sono impostate automaticamente per adattarsi alla luminosità e ottenere un'esposizione standard.

1. Impostare la modalità di registrazione su [AV].



- Premere il pulsante < MODE >, quindi ruotare la ghiera <  > per selezionare [AV].

2. Impostare il valore di apertura (1).



(1)

- Guardando lo schermo, ruotare la ghiera <  >.

3. Mettere a fuoco e registrare il filmato.

- Analogamente ai passi 2 e 3 in [Ripresa con esposizione automatica](#).

Attenzione

- Evitare di regolare il valore di apertura durante la registrazione di filmati, che registreranno variazioni nell'esposizione dovute alla regolazione dell'apertura.

Nota

Note per le modalità [P], [Tv] e [Av]

- Durante la ripresa di filmati, è possibile bloccare l'esposizione (blocco AE) premendo il pulsante < * >. Dopo aver applicato il blocco AE durante la registrazione di un filmato, è possibile annullarlo premendo il pulsante < * >. (L'impostazione del blocco AE viene mantenuta finché non viene premuto il pulsante < * >).
- La compensazione dell'esposizione può essere impostata in un intervallo fino a ± 3 stop ruotando la ghiera <  >.
- In modalità [P], la sensibilità ISO, la velocità dell'otturatore e il valore di apertura non vengono registrati nelle informazioni Exif sul filmato.
- La fotocamera è compatibile con la funzionalità Speedlite per attivare automaticamente la luce LED in condizioni di scarsa illuminazione durante la registrazione di filmati nelle modalità [P], [Tv] e [Av]. Per ulteriori informazioni, consultare il Manuale di istruzioni dello Speedlite serie EX dotato di spia LED.

Sensibilità ISO in modalità [📹] / [📹TV] / [📹AV]



La sensibilità ISO viene impostata automaticamente. Vedere [Sensibilità ISO \(indice di esposizione consigliato\) durante la registrazione filmati](#).

Registrazione con esposizione manuale

È possibile impostare manualmente la velocità dell'otturatore, il valore di apertura e la sensibilità ISO per la registrazione di filmati.

1. Impostare la modalità di registrazione su .





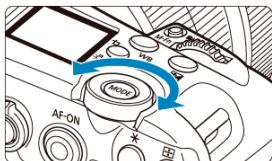
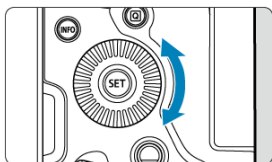
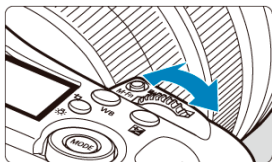

- Premere il pulsante < **MODE** >, quindi ruotare la ghiera <  > per selezionare .

2. Impostare la velocità dell'otturatore, il valore di apertura e la sensibilità ISO.



(1) (2) (3)

- Premere il pulsante di scatto a metà e controllare l'indicatore del livello di esposizione.
- Ruotare la ghiera <  > per impostare la velocità dell'otturatore (1), la ghiera <  > per impostare il valore di apertura (2) e la ghiera <  > per impostare la sensibilità ISO (3).
- Le velocità dell'otturatore disponibili variano in base al frame rate ().







3. Mettere a fuoco e registrare il filmato.

- Analogamente ai passi 2 e 3 in  [Ripresa con esposizione automatica](#).

Attenzione

- La sensibilità ISO non può essere estesa a L (equivalente a ISO 50) durante la registrazione di filmati.
- Durante la registrazione di un filmato, evitare di modificare la velocità dell'otturatore, il valore di apertura o la sensibilità ISO, che potrebbero registrare variazioni nell'esposizione o creare più disturbi a sensibilità ISO alte.
- Quando si riprende un soggetto in movimento, si consiglia una velocità dell'otturatore compresa tra 1/25 e 1/125 di secondo. Maggiore è la velocità dell'otturatore, meno fluidi saranno i movimenti del soggetto.
- Se si modifica la velocità dell'otturatore mentre si riprende in presenza di luci fluorescenti o a LED, nell'immagine registrata potrebbe comparire uno sfarfallio.

Nota

- La compensazione dell'esposizione con ISO Auto può essere impostata in un intervallo di ± 3 stop.
- Se è impostato ISO auto, è possibile premere il pulsante  per bloccare la sensibilità ISO. Dopo aver bloccato la sensibilità ISO durante la registrazione di un filmato, è possibile annullare il blocco premendo il pulsante . (Il blocco di sensibilità ISO viene mantenuto finché non viene premuto il pulsante ).
- Se si preme il pulsante  e si corregge l'inquadratura, sull'apposito indicatore è possibile osservare la differenza con il livello di esposizione () misurato quando è stato premuto il pulsante .

Sensibilità ISO in modalità [i/M]

È possibile impostare manualmente la sensibilità ISO oppure selezionare **[AUTO]** per impostarla automaticamente. Per ulteriori informazioni sulla sensibilità ISO, vedere [Sensibilità ISO \(indice di esposizione consigliato\) durante la registrazione filmati](#).

Velocità otturatore

Le velocità otturatore nelle modalità [1/25] e [1/125] variano in base al frame rate della qualità di registrazione del filmato specificata.

Frame Rate	Velocità dell'otturatore (sec.)	
	Registrazione filmato normale	Registrazione filmato con frame rate alto
239.8P	-	1/250-1/8000
200.0P		1/200-1/8000
119.9P		1/125-1/8000
100.0P		1/100-1/8000
59.94P	1/8-1/8000	-
50.00P		
29.97P		
25.00P		
24.00P		
23.98P		



Scatto di foto

Se si intende scattare foto durante la registrazione di filmati, configurare [📷: **Ripresa doppia (foto+filmato)**]. Quindi, scattare le foto normalmente.

Visualizzazione delle informazioni (Registrazione filmati)

Per ulteriori informazioni sulle icone sulla schermata di registrazione di filmati, vedere [Visualizzazione delle informazioni](#).

⚠ Attenzione

- Il tempo rimanente visualizzato per la registrazione di filmati è solo indicativo.
- La registrazione del filmato può interrompersi prima che finisca il tempo di registrazione visualizzato inizialmente se l'icona  rossa viene visualizzata a causa di temperatura interna della fotocamera elevata durante la registrazione .

Dimensioni di registrazione dei filmati

- [Registrazione filmato in 4K](#)
- [Area dell'immagine](#)
- [Frame rate \(fps: frame al secondo\)](#)
- [Metodo di compressione](#)
- [Schede adatte alla registrazione di filmati](#)
- [File video di dimensioni superiori a 4 GB](#)
- [Durata totale di registrazione del filmato e dimensione file per minuto](#)

È possibile impostare la risoluzione, il frame rate e il metodo di compressione in [📷: Dim. filmato reg.].



Il frame rate viene aggiornato automaticamente affinché corrisponda all'impostazione [🔊: Frequenza sist.] (🔊).



1. Selezionare [📷: Dim. filmato reg.] (🔊).
2. Impostare l'opzione.



- Girare la ghiera <🔊> per selezionare una scheda (1).
- Premere <🔊> verticalmente o orizzontalmente per modificare l'impostazione (2).
- Quindi, premere <🔊>.

Risoluzioni disponibili

Risoluzione	Dimensioni immagine	Rapporto dimensionale	Limitazioni
$\overline{\text{E4K-D}}_{\text{Fine}} / \overline{\text{4K-D}}$	4096 × 2160	Circa 17:9	<ul style="list-style-type: none"> Le opzioni Fine hanno una qualità dell'immagine più alta e una compressione più bassa. La registrazione Fine non è disponibile quando  Frame rate alto o  Ritaglio filmato è impostato su [Attiva], o con gli obiettivi RF-S o EF-S.
$\overline{\text{E4K-U}}_{\text{Fine}} / \overline{\text{4K-U}}$	3840 × 2160	16:9	
$\overline{\text{E2K-D}}_{\text{Fine}} / \overline{\text{2K-D}}$	2048 × 1080	Circa 17:9	
$\overline{\text{E1HD}}_{\text{Fine}} / \overline{\text{1FHD}}$	1920 × 1080	16:9	

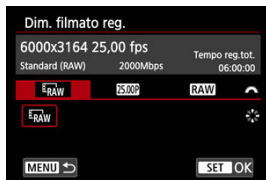

Con  **Form.reg.princ.**] impostato su **[RAW]** 



È possibile impostare il frame rate e il tipo di RAW per l'uscita di filmati RAW. Sono disponibili le seguenti combinazioni di opzioni di qualità di registrazione dei filmati.

Frequenza del sistema	Risoluzione	Dimensioni immagine	Frame Rate	Tipo di RAW
54,94 Hz: NTSC	RAW	6000 × 3164	59.94P 29.97P 24.00P 23.98P	RAW RAW*
50,00 Hz: PAL			50.00P 25.00P 24.00P	

Attenzione

- Se si modifica l'impostazione  **Frequenza sist.**], impostare nuovamente  **Dim. filmato reg.**].
- Altri dispositivi potrebbero non riprodurre normalmente filmati come 4K, 59.94P / 50.00P e filmati a frame rate alto poiché la riproduzione richiede un'intensa elaborazione.
- La risoluzione apparente e i disturbi variano leggermente a seconda delle dimensioni dei di registrazione dei filmati, delle impostazioni di registrazione ritagliata e dell'obiettivo utilizzato.

Nota

- Per migliorare le prestazioni della scheda, è consigliabile formattarla con la fotocamera prima di iniziare la registrazione di filmati .
- I filmati non possono essere registrati in qualità HD o VGA.

Con : Uscita HDMI RAW] impostato su [Si] 

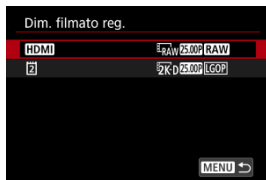

HDMI



È possibile impostare il frame rate e il tipo di RAW per l'uscita di filmati HDMI RAW. Sono disponibili le seguenti combinazioni di opzioni di qualità di registrazione dei filmati.

Frequenza del sistema	Risoluzione	Dimensioni immagine	Frame Rate	Tipo di RAW
54,94 Hz: NTSC	RAW	6000 × 3164	59.94P 29.97P 24.00P 23.98P	RAW
50,00 Hz: PAL			50.00P 25.00P 24.00P	

È possibile impostare contemporaneamente il metodo di compressione dei filmati registrati sulla scheda . Il formato di registrazione dei filmati è [XF-AVC S YCC420 8bit] e il frame rate corrisponde all'impostazione del frame rate per l'uscita di filmati HDMI RAW. Sono disponibili le seguenti combinazioni di opzioni di qualità di registrazione dei filmati.

Frequenza del sistema	Risoluzione	Dimensioni immagine	Frame Rate	Metodo di compressione
54,94 Hz: NTSC	2K-D	2048 × 1080	59.94P 29.97P 24.00P 23.98P	LGOP LGOP 
50,00 Hz: PAL			50.00P 25.00P 24.00P	





Attenzione

- Se si modifica l'impostazione : **Frequenza sist.**, impostare nuovamente : **Dim. filmato reg.**.
- Altri dispositivi potrebbero non riprodurre normalmente filmati 4K/2K, **FHD 59.94P/50.00P** o con frame rate alto poiché la riproduzione richiede un'intensa elaborazione.
- La risoluzione apparente e i disturbi variano leggermente a seconda delle dimensioni dei di registrazione dei filmati, delle impostazioni di registrazione ritagliata e dell'obiettivo utilizzato.

Nota

- Per migliorare le prestazioni della scheda, è consigliabile formattarla con la fotocamera prima di iniziare la registrazione di filmati ()
- I filmati non possono essere registrati in qualità HD o VGA.

Registrazione filmato in 4K

- La registrazione di filmati in 4K richiede una scheda stabile con una velocità di scrittura rapida. Per ulteriori informazioni, vedere [Schede adatte alla registrazione di filmati](#).
- La registrazione di filmati in 4K aumenta notevolmente il carico di elaborazione, e ciò può far aumentare più velocemente o maggiormente la temperatura interna della fotocamera rispetto ai filmati normali. **Se durante la registrazione filmati compaiono le icone ,  di colore bianco o  di colore rosso, significa che le schede potrebbero essere calde. Se è necessario rimuovere le schede, interrompere la registrazione e attendere qualche minuto prima di rimuoverle.**
- Da un filmato 4K, è possibile selezionare qualsiasi fotogramma e salvarlo sulla scheda come immagine JPEG ()

Area dell'immagine

L'area dell'immagine del filmato varia a seconda di fattori quali la qualità di registrazione, le impostazioni di ritaglio del filmato e l'obiettivo utilizzato.

- Obiettivi RF o EF: con : **Ritaglio filmato**] impostato su **[Disattiva]**

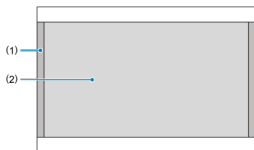

(1) RAW (6K RAW) (6000×3164) / $\overset{\text{4K-D}}{\text{Fine}}$ 4K-D (4096×2160) / $\overset{\text{2K-D}}{\text{Fine}}$ 2K-D (2048×1080)

(2) $\overset{\text{4K-U}}{\text{Fine}}$ 4K-U (3840×2160) / $\overset{\text{FHD}}{\text{Fine}}$ FHD (1920×1080)

- Obiettivi RF o EF: con : **Ritaglio filmato**] impostato su **[Attiva]**
- Obiettivi RF-S o EF-S

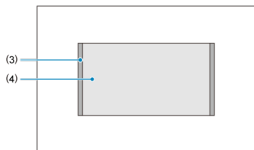

(3) 4K-D (4096 × 2160) / 2K-D (2048 × 1080)

(4) 4K-U (3840 × 2160) / FHD (1920 × 1080)







Attenzione

- La registrazione con IS digitale filmato () ritaglia ulteriormente l'immagine intorno al centro dello schermo.

Frame rate (fps: frame al secondo)

- **239.8P: 239,76 fps / 119.9P: 119,88 fps / 59.94P: 59,94 fps / 29.97P: 29,97 fps**
Per le zone in cui il sistema TV è NTSC (America del Nord, Giappone, Corea del Sud, Messico, ecc.).
- **200.0P: 200,00 fps / 100.0P: 100,00 fps / 50.00P: 50,00 fps / 25.00P: 25,00 fps**
Per le zone in cui il sistema TV è PAL (Europa, Russia, Cina, Australia, ecc.).
- **24.00P: 24,00 fps / 23.98P: 23,98 fps**
Principalmente a scopo cinematografico. **23.98P** (23,98 fps) è disponibile quando [**👉: Frequenza sist.**] è impostato su [**59,94Hz:NTSC**].

Metodo di compressione

- **Intra** : **Alta (Intra-frame)**
Comprime un fotogramma registrato alla volta. Anche se le dimensioni del file sono maggiori rispetto al formato Long GOP, i filmati sono più adatti per l'editing. Disponibile quando  **Form.reg.princ.** è impostato su **[XF-AVC S YCC422 10bit]**.
- **Intra**: **Stand. (Intra-frame)**
Poiché le dimensioni dei file sono più piccole che con **Intra** , la registrazione di filmati per lunghi periodi di tempo è possibile con una scheda con la stessa capacità. Disponibile quando  **Form.reg.princ.** è impostato su **[XF-AVC S YCC422 10bit]**.
- **Intra** : **Legg. (Intra-frame)**
Consente dimensioni dei file più piccole che con **Intra**, perché i filmati sono registrati con bit rate più bassi, e questi filmati possono essere riprodotti su più dispositivi. In questo modo il tempo di registrazione disponibile è più lungo rispetto a **Intra** con una scheda della stessa capacità. Disponibile quando  **Form.reg.princ.** è impostato su **[XF-AVC S YCC422 10bit]**.
- **LGOP**: **Standard (Long GOP)** / **LGOP** : **Legg. (Long GOP)**
Comprime efficacemente più fotogrammi registrati contemporaneamente. Poiché le dimensioni dei file sono più piccole che con Intra-frame, la registrazione di filmati per lunghi periodi di tempo è possibile con una scheda con la stessa capacità.

Schede adatte alla registrazione di filmati

Per maggiori informazioni sulle schede su cui è possibile registrare filmati, vedere [Schede adatte alla registrazione di filmati](#).

Provare le schede registrando alcuni filmati per assicurarsi che possano registrare correttamente con la dimensione specificata (🔗).

⚠ Attenzione

- Prima di registrare filmati in 4K, formattare le schede selezionando [**Formatt. basso liv.**] in [🔗: **Formatta card**] (🔗).
- Se per la registrazione si utilizza una scheda con scrittura lenta, il filmato potrebbe non essere registrato correttamente. Inoltre, se si riproduce un filmato su una scheda con velocità di lettura lenta, il filmato potrebbe non essere riprodotto correttamente.
- Quando si registrano filmati, utilizzare una scheda ad alte prestazioni con una velocità di scrittura sufficientemente superiore al bit rate.
- In caso di problemi con la registrazione dei filmati, formattare la scheda e riprovare. Se la formattazione della scheda non risolve il problema, visitare il sito Web del produttore della scheda, ecc.

📄 Nota

- Per migliorare le prestazioni della scheda, è consigliabile formattarla con la fotocamera prima di iniziare la registrazione di filmati (🔗).
- Per verificare la velocità di scrittura/lettura della scheda, visitare il sito Web del produttore della scheda, ecc.

File video di dimensioni superiori a 4 GB

- Con le schede CFexpress, singoli filmati vengono registrati come file unico, anche se superano 4 GB.

Attenzione

- Se si importano file video superiori a 4 GB su un computer, utilizzare EOS Utility o un lettore di schede (🔗). Potrebbe non essere possibile salvare file video di dimensioni superiori a 4 GB se si utilizzano le funzioni standard del sistema operativo del computer.

Durata totale di registrazione del filmato e dimensione file per minuto

Vedere [Tempo di registrazione stimato, bit rate filmato, dimensioni file e requisiti di prestazioni della scheda.](#)

Frame rate alto

Quando impostato su **[Attiva]**, la fotocamera può acquisire 239,76/200,00 fps o 119,88/100,00 fps per registrare file video con un frame rate di 29,97/25,00 fps.



- Il tempo massimo di registrazione di ogni filmato è 89 minuti e 29 secondi.
- L'audio non viene registrato. La riproduzione è al rallentatore.
- **239,8P/200,0P** è disponibile a risoluzioni di **2K-D** e **FHD**.
- Il metodo di compressione è **LGOP**.
- La visualizzazione del timecode durante la registrazione di filmati avanza su 29,97/25,00 fps.

⚠ Attenzione

- I timecode non vengono registrati quando **[Count up]** è impostato su **[Free run]** in **[📷: Time code] (🔗)**.
- Controllare l'impostazione **[📷: Dim. filmato reg.]** se la si ripristina su **[Disattiva]**.
- Lo schermo potrebbe manifestare un effetto flicker se si registrano filmati con frame rate alto in condizioni di illuminazione fluorescente o a LED.
- Quando si avvia o interrompe la registrazione di filmati con frame rate alto, per un istante il filmato non viene aggiornato e il fotogramma si interrompe momentaneamente. Tenere presente questo aspetto quando si registrano filmati su dispositivi esterni tramite HDMI.
- Il frame rate dei filmati visualizzati sullo schermo durante la registrazione di filmati a frame rate alto non corrisponde al frame rate del filmato registrato.
- Non è possibile utilizzare le cuffie (non si sente alcun suono).
- Il frame rate dell'uscita video HDMI è di 59,94 fps o 50,00 fps.
- La temperatura interna della fotocamera può aumentare e potrebbe essere disponibile meno tempo di registrazione dopo la riproduzione di filmati o la visualizzazione di immagini prolungata.
- IS digitale filmato potrebbe non fornire stabilizzazione sufficiente quando è usato un obiettivo macro per eseguire scatti di soggetti vicini alla distanza di messa a fuoco minima.

Formato di registrazione principale

[Filmati XF-HEVC S e XF-AVC S](#)

[Filmati RAW](#)

[Registrazione di filmati proxy](#)

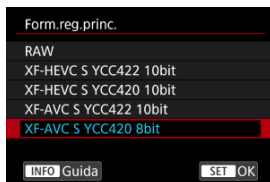

È possibile specificare il formato dei file video registrati.

1. Selezionare [CAMERA: Form.reg.princ.] (CAMERA).
2. Selezionare un'opzione.



Filmati XF-HEVC S e XF-AVC S

I filmati XF-HEVC S e XF-AVC S sono nei formati video Canon originali che sono, rispettivamente, estensioni di H.265/HEVC e MPEG-4 AVC/H.264. Questi formati mantengono la qualità dell'immagine e offrono un'elevata compressione dei dati.

Formato di registrazione principale	Codec	Luminosità, tono, saturazione (YCbCr)/ profondità colore	Descrizione	Limitazioni
XF-HEVC S YCC422 10bit	H.265/ HEVC	4:2:2/10 bit	XF-HEVC S può essere usato per registrare segnali YCC 4:2:2 a 10 bit. Si suppone che il materiale sarà sottoposto a editing su un computer.	Potrebbe non essere riprodotto correttamente con alcune applicazioni software.
XF-HEVC S YCC420 10bit	H.265/ HEVC	4:2:0/10 bit	XF-HEVC S può essere usato per registrare segnali YCC 4:2:0 a 10 bit.	–
XF-AVC S YCC420 8bit	MPEG-4 AVC/H.264	4:2:0/8 bit	XF-AVC S può essere usato per registrare segnali YCC 4:2:0 a 8 bit. Formato di registrazione con ampia compatibilità di riproduzione con applicazioni software.	Non disponibile quando  :  Ripresa HDR (PQ) è impostato su [HDR PQ] .
XF-AVC S YCC422 10bit	MPEG-4 AVC/H.264	4:2:2/10 bit	XF-AVC S può essere usato per registrare segnali YCC 4:2:2 a 10 bit. Si suppone che il materiale sarà sottoposto a editing su un computer.	Potrebbe non essere riprodotto correttamente con alcune applicazioni software.











Nota

- È consigliabile selezionare un formato di registrazione a 10 bit per i file di foto personalizzate con lo spazio colore impostato su **[C.Gamut]** o **[BT.2020]** .



Filmati RAW

I filmati RAW sono composti di dati raw dal sensore immagine in forma digitale. È possibile usare Digital Photo Professional (software EOS) per visualizzare ed elaborare i filmati RAW. Per maggiori informazioni, vedere il Manuale di istruzioni di Digital Photo Professional.

⚠ Attenzione

- I filmati RAW non possono essere elaborati con : **Elaborazione immagine RAW**.
- [RAW] non è disponibile in questi casi.
 -  **IS digitale** in : **Modalità stabilizzazione IS** è impostato su un'opzione diversa da [No]
 - : **Ritaglio filmato** è impostato su [Attiva]
 - : **Ripresa doppia (foto+filmato)** è impostato su [Sì]
 - La fotocamera è collegata via USB dopo aver selezionato **[Videochiamate/streaming]** in : **Scegliere app conness. USB**
 - Quando sono montati obiettivi RF-S o EF-S
- La riproduzione di filmati RAW può causare il surriscaldamento interno della fotocamera, che può a sua volta interrompere la riproduzione.
- È consigliabile usare due schede quando si registrano filmati RAW; in questo modo, si può anche registrare un filmato proxy da usare per la riproduzione.
- Impostare **[Opz.registr.]** in : **Sel. funz. reg.+card/cartella** su  **Princ.**  **Proxy** e **[Riproduz.]** su .

📄 Nota

- Per visualizzare i filmati RAW su un computer, si consiglia di utilizzare Digital Photo Professional (software EOS, di seguito indicato come DPP).
- Le immagini RAW di questa fotocamera non possono essere usate con versioni precedenti di DPP. Scaricare la versione più recente di DPP dal sito Web Canon e installarla sovrascrivendo la versione precedente .
- Non tutti i software disponibili in commercio sono in grado di visualizzare i filmati RAW registrati con questa fotocamera. Per informazioni sulla compatibilità contattare il produttore del software.
- Per dare priorità alle gradazioni nelle alte luci, si consiglia impostare **[Funzione CP]** in : **Personal. imm.** su [Sì].

Registrazione di filmati proxy

Per registrare una versione dei filmati sulla scheda [1] nel formato di registrazione principale mentre si registra un'altra versione sulla scheda [2] in un formato più leggero, impostare [Opz.registr.] in [☛: Sel. funz. reg.+card/cartella] su [1]Princ. [2]Proxy. Questa viene definita "registrazione di filmati proxy".

Le impostazioni [📷: Form.reg.princ.] vengono applicate alla scheda [1], in cui sono registrati i filmati principali. Per le impostazioni usate per la registrazione di filmati proxy sulla scheda [2], i seguenti elementi vengono impostati automaticamente in base alle impostazioni della scheda [1].

- Formato di registrazione
- Risoluzione
- Frame Rate

Le impostazioni del filmato principale corrispondono alle seguenti impostazioni del filmato proxy configurate automaticamente.

Impostazioni del filmato principale		Impostazioni del filmato proxy (configurate automaticamente)	
Formato di registrazione	Dimensioni immagine	Formato di registrazione	Dimensioni immagine
XF-HEVC S YCC422 10bit XF-HEVC S YCC420 10bit	4096 × 2160 2048 × 1080	XF-HEVC S YCC420 10bit	2048 × 1080
	3840 × 2160 1920 × 1080		1920 × 1080
XF-AVC S YCC420 8bit XF-AVC S YCC422 10bit	4096 × 2160 2048 × 1080	XF-AVC S YCC420 8bit	2048 × 1080
	3840 × 2160 1920 × 1080		1920 × 1080
RAW	6000 × 3164	XF-AVC S YCC420 8bit	2048 × 1080

* I frame rate del filmato proxy corrispondono ai frame rate del filmato principale.

* I frame rate non possono essere impostati su un valore superiore a 100 fps.

* Tra i metodi di compressione dei filmati proxy, solo per il bit rate, è possibile scegliere un'opzione di

[Compressione] ([LGOP]: Standard (Long GOP) 16 Mbps) o ([LGOP]: Legg. (Long GOP) 9 Mbps) per [2] in [📷: Dim. filmato reg.].

Attenzione

- La registrazione di filmati proxy richiede lo stesso tempo della registrazione di filmati principali. Quando si interrompe la registrazione di un filmato principale, si interrompe anche la registrazione del filmato proxy. Tuttavia, la registrazione del filmato principale continua anche se la registrazione del filmato proxy si interrompe a causa di errori.
- Icone nella schermata di registrazione di filmati indicano se la registrazione di filmati principali e proxy è possibile.
Filmato principale: **1** (registrazione possibile), **1O** (registrazione impossibile)
Filmato proxy: **2** (registrazione possibile), **2O** (registrazione impossibile)
- La gradazione del cielo, di muri bianchi o area dell'immagine simili potrebbe non essere riprodotta in modo fluido nei filmati proxy in alcune condizioni di scatto.

Nota

- Nella schermata di registrazione di filmati, la quantità di tempo rimanente per la registrazione del filmato si riferisce al tempo per i filmati principali. Se la scheda **[1]** (per filmati principali) non è inserita nella fotocamera, la quantità di tempo rimanente per la registrazione del filmato si riferisce al tempo per la scheda **[2]** (filmati proxy).



Ritaglio filmato

Con gli obiettivi RF o EF, è possibile registrare filmati ritagliati intorno al centro dell'area dell'immagine, come se fossero stati acquisiti con un teleobiettivo. La registrazione di filmati con obiettivi RF-S/EF-S ha lo stesso effetto di questa funzione di ritaglio di filmati.

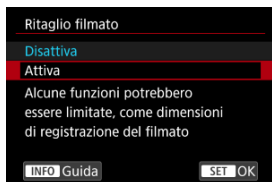
1. Selezionare [: Ritaglio filmato] ().
2. Selezionare [Attiva].



Attenzione

- Il centro dello schermo viene ulteriormente ritagliato, riducendo l'area di registrazione, quando [ IS digitale] in [: Modalità stabilizzazione IS] è impostato su [Si] o [Avanzata].

Nota

- L'area di registrazione disponibile con la funzione di ritaglio filmato è la stessa di quando si registrano filmati con obiettivi RF-S/EF-S.
- Per informazioni dettagliate sull'area di registrazione, vedere [Area dell'immagine](#).

Ripresa doppia (foto e filmati)

Senza interrompere la registrazione del filmato, è possibile scattare foto (scatto singolo o scatto continuo) premendo completamente il pulsante di scatto. Questo consente lo scatto di foto con una qualità dell'immagine più alta rispetto all'estrazione di frame da filmati.

⚠ Attenzione

- Quando si usa questa funzione, assicurarsi che siano inserite due schede nella fotocamera prima di accenderla. Se nella fotocamera è inserita una sola scheda quando la si accende, non sarà possibile registrare filmati e scattare foto simultaneamente.
- Per registrare filmati con una sola scheda inserita, passare alla modalità di scatto di foto e pulsante di ripresa del filmato. Le impostazioni [P] sono applicate durante la registrazione di filmati.

📄 Nota

- I filmati sono registrati con qualità dell'immagine Full HD (1920×1080). Le foto sono acquisite in formato JPEG con un rapporto dimensionale di 16:9 (5616×3168).
- I filmati vengono registrati sulla scheda [1] e le foto sulla scheda [2].

1. Selezionare [📷: Ripresa doppia (foto+filmato)] (🔗).
2. Selezionare [Ripresa doppia (foto+filmato)].

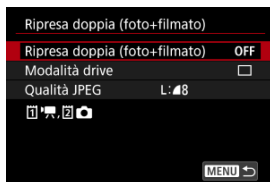

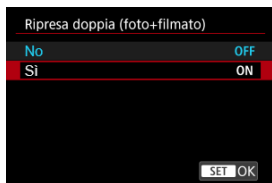

3. Selezionare [Si].



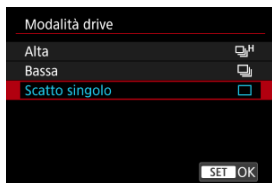

4. Impostare altre opzioni, se necessario.

Modalità drive





- Indicare la quantità di scatto di foto eseguita premendo completamente il pulsante di scatto. Ruotare la ghiera <  > per effettuare una selezione.

Alta

- Con : **Frequenza sist.**] impostato su **[59,94Hz:NTSC]**: scatto continuo fino a circa 10 scatti/sec. mentre premuto
- Con : **Frequenza sist.**] impostato su **[50,00Hz:PAL]**: scatto continuo fino a circa 8,3 scatti/sec. mentre premuto

Bassa

- Con : **Frequenza sist.**] impostato su **[59,94Hz:NTSC]**: scatto continuo fino a circa 5,0 scatti/sec. mentre premuto
- Con : **Frequenza sist.**] impostato su **[50,00Hz:PAL]**: scatto continuo fino a circa 4,1 scatti/sec.

Scatto singolo



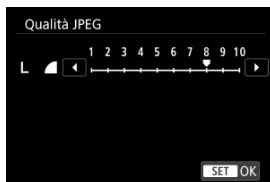

Scatto di una sola immagine

Qualità JPEG



- Impostare il livello della qualità dell'immagine (1-10) per lo scatto di foto. Ruotare la ghiera per effettuare una selezione.
- I numeri più alti offrono una qualità superiore (minore compressione).

Attenzione

- Le foto non possono essere acquisite durante la registrazione di filmati quando sono montati obiettivi RF-S o EF-S.
- I volti nelle foto potrebbero apparire scuri, o i colori potrebbero apparire diversi da quelli delle foto scattate normalmente, perché per la messa a fuoco automatica, l'esposizione e il bilanciamento del bianco vengono usate le impostazioni per la registrazione di filmati.
- Il ritardo di scatto dell'otturatore per lo scatto di foto singole potrebbe essere più lungo nelle seguenti condizioni di scatto. Lo scatto continuo è inoltre più lento.
 - Scatto in condizioni di scarsa illuminazione con :  **Otturatore lento autom.**] impostato su **[Attiva]**
 - Uso di una velocità dell'otturatore lenta in modalità **[Tv]** o **[M]**
 - Impostazione di : **Standby: Bassa ris** su **[Si]** e solo scatto di foto
- Non è possibile trasferire foto mentre si registra un filmato.
- Alcune funzioni non sono disponibili quando : **Ripresa doppia (foto+filmato)** è impostato su **[Si]**. Ci sono anche alcune limitazioni alle dimensioni di registrazione dei filmati e allo scatto anti-flicker.
- L'ingrandimento dal punto messo a fuoco non è disponibile per le foto acquisite con questa funzione. Analogamente, non sono disponibili il ridimensionamento, il ritaglio e l'upsampling interni.



Nota

- È possibile estendere il tempo disponibile per la registrazione di filmati impostando [📷: **Standby: Bassa ris**] su [Si].
- Come stile foto è applicata l'impostazione di [📷: **Stile Foto**] durante la registrazione di filmati.

Registrazione audio

Selezionare [Si] per registrare l'audio durante la registrazione di filmati. Viene usato il microfono incorporato se non è collegato un microfono esterno.

1. Selezionare [📷: Registraz. audio] (🔒).
2. Selezionare un'opzione.

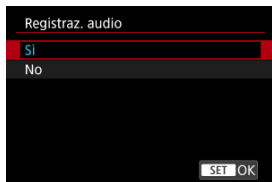

- Impostare il livello di registrazione e altre impostazioni in [📷: Imp. audio] (🔒).

⚠ Attenzione

- I suoni provenienti da operazioni Wi-Fi possono essere acquisiti con microfoni integrati o esterni. Durante la registrazione audio, si consiglia di utilizzare la funzione di comunicazione wireless.
- Assicurarsi che la spina di uscita del microfono esterno o lo spinotto delle cuffie sia inserito completamente nella fotocamera.
- Se AF entra in funzione o si aziona l'obiettivo durante la registrazione di filmati, il microfono incorporato della fotocamera può anche registrare il rumore meccanico dell'obiettivo o i suoni di funzionamento di fotocamera/obiettivo. In questo caso, per ridurre questi suoni potrebbe essere utile usare un microfono esterno dotato di una spina di uscita e tenerlo lontano dalla fotocamera e dall'obiettivo.
- Non inserire nel terminale IN del microfono esterno della fotocamera dispositivi diversi dal microfono esterno.
- L'audio registrato usando la registrazione a quattro canali non può essere riprodotto correttamente da alcune applicazioni software.



Nota

- L'audio viene emesso anche quando la fotocamera è collegata a televisori tramite HDMI, a meno che non sia impostato su **[Disattiva]**. Se si rileva un feedback dall'uscita audio della televisione, allontanare la fotocamera dal televisore o abbassare il volume.
- Il bilanciamento del volume tra L/R (sinistra/destra) non può essere regolato.
- L'audio viene registrato a una frequenza di campionamento di 48 kHz.

Registrazione a quattro canali

La fotocamera supporta la registrazione audio a quattro canali.

La registrazione a quattro canali può includere combinazioni delle seguenti fonti.

- Microfono da montare su slitta multifunzione (2 canali) + microfono esterno (2 canali)
- Microfono da montare su slitta multifunzione (2 canali) + microfono incorporato (2 canali)
- Microfono esterno (2 canali) + microfono incorporato (2 canali)
- Microfono incorporato (2 canali) + microfono incorporato (2 canali)



Quando sono collegati più microfoni, quello con la priorità più alta viene assegnato ai canali 1 e 2, mentre quello con la priorità più bassa è assegnato ai canali 3 e 4. I microfoni hanno la seguente priorità, da quelli con la priorità più alta a quelli con la priorità più bassa.

- Microfoni progettati per il montaggio su slitta multifunzione
- Microfoni esterni
- Microfono incorporato

Attenzione

- I file video registrati con **[LPCM/24bit/4CH]** selezionato potrebbero non essere riprodotti correttamente in alcune applicazioni software.

Nota

- Per verificare quale ingresso del microfono è attivato, accedere a : **Stato audio** .

Formato audio

È possibile scegliere il formato audio da usare durante la registrazione di filmati.

1. Selezionare [CAM: Formato audio] (CAM).

2. Selezionare un'opzione.

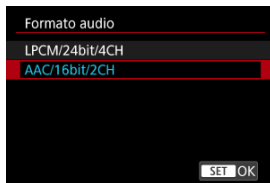

Quando impostato su [1]Princ. [2]Proxy]

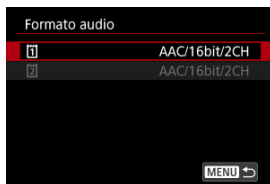

- Quando [Opz.registr.] in [CAM: Sel. funz. reg.+card/cartella] è impostato su [1]Princ. [2]Proxy], selezionare il formato audio per ogni scheda.

Attenzione

- Il formato audio dell'uscita HDMI quando **[Uscita HDMI RAW]** è impostato su **[Si]** è bloccato su **[LPCM/16bit/2CH]**.
- L'impostazione sulla scheda **[2]** non può essere modificata quando la scheda **[1]** è impostata su **[AAC/16bit/2CH]**.
- La selezione di **[LPCM/24bit/4CH]** consente la registrazione audio a quattro canali (con più microfoni). La selezione di **[AAC/16bit/2CH]** limita la registrazione a due canali (con un singolo microfono).
- L'audio registrato usando la registrazione a quattro canali non può essere riprodotto correttamente da alcune applicazioni software.

Impostazioni audio

[Modalità di registrazione](#)

[Livello di registrazione](#)

[Filtro vento](#)

[Attenuatore](#)

[Direzionalità del microfono](#)

Configurare i microfoni per le registrazioni audio in queste impostazioni. Quando si usano microfoni esterni o progettati per il montaggio su slitta multifunzione, vedere anche il manuale di istruzioni del microfono.

1. Selezionare **[]: Imp. audio** ()

2. Selezionare il dispositivo da utilizzare.

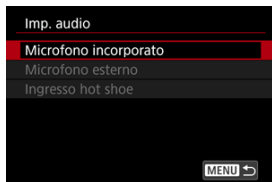

● **Microfono incorporato**

Per configurare le impostazioni del microfono incorporato.

● **Microfono esterno**

Per configurare le impostazioni di microfoni esterni che usano il terminale IN del microfono esterno.

● **Ingresso hot shoe**

Per configurare le impostazioni di microfoni progettati per il montaggio su slitta multifunzione.

3. Impostare l'opzione.

Quando è impostato su [Microfono incorporato]

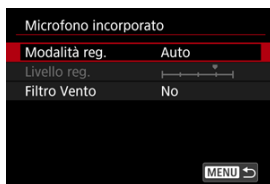

Quando è impostato su [Microfono esterno]

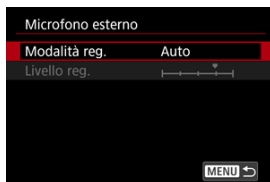

Quando è impostato su [Ingresso hot shoe]



- Lo opzioni disponibili variano in funzione del tipo di microfono utilizzato.

Modalità di registrazione

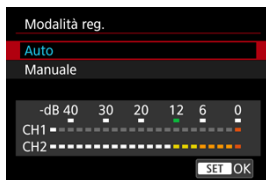

● Auto

Il livello di registrazione dell'audio viene regolato automaticamente. Il controllo del livello Auto si attiva automaticamente in risposta al livello dell'audio.

● Manuale

È possibile regolare manualmente il livello di registrazione dell'audio secondo necessità. Regolare il livello in [Livello reg.].

! Attenzione

- Non modificare le impostazioni di [Modalità reg.] durante l'ascolto con le cuffie. Ciò può causare un improvviso aumento del volume che può danneggiare le orecchie.

📄 Nota

- Il livello di registrazione è indicato dal misuratore di livello in basso nella schermata.

Livello di registrazione

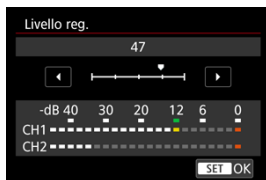

Disponibile quando **[Modalità reg.]** è impostato su **[Manuale]**.

Per regolare il livello di registrazione audio, girare la ghiera  guardando il misuratore di livello. Osservare l'indicatore di tenuta del picco e regolarlo in modo che il misuratore di livello si illumini a destra dell'indicazione "12" (-12 dB) per i suoni più forti. Se supera "0", l'audio risulterà distorto.

Filtro vento

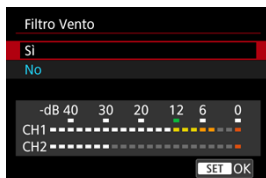

Disponibile quando si usa il microfono incorporato o microfoni da montare su slitta multifunzione che sono compatibili con i filtri vento.

Impostare su [**Attiva**] per ridurre il rumore prodotto dal vento nelle riprese in esterni. Quando è attiva la funzione di filtro vento, anche alcuni suoni bassi vengono attenuati.

Attenuatore

Funzione che elimina la distorsione dell'audio causata da forti rumori durante la registrazione, l'attenuatore può essere attivato e disattivato quando si usano microfoni da montare su slitta multifunzione. Per ulteriori informazioni, consultare il manuale di istruzioni del microfono.

Direzionalità del microfono

Disponibile quando si usano microfoni da montare su slitta multifunzione per cui è possibile cambiare la direzionalità. Per ulteriori informazioni, consultare il manuale di istruzioni del microfono.

Stato audio

Indica lo stato dell'audio, ad esempio il microfono attivo e il volume delle cuffie.

1. Selezionare : Stato audio] (.

2. Verificare i dettagli, se necessario.

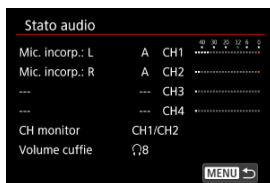

Nota

- [CH monitor] indica i canali impostati in [CH monitor ripr.] per [Cuffie] in : Monitor. audio].

Foto personalizzate

- [Selezione di file di foto personalizzate](#)
- [Modifica delle foto personalizzate](#)
- [Impostazioni delle foto personalizzate](#)
- [Controllo delle impostazioni della foto personalizzata](#)
- [Salvataggio e caricamento dei file di foto personalizzate](#)
- [Uso di file look](#)
- [Qualità dell'immagine di Canon Log](#)

I file di foto personalizzate sulla fotocamera consentono di regolare le tonalità colore durante la registrazione di filmati applicando una combinazione di impostazioni (gamma/spazio colore, matrice del colore e file look), principalmente in preparazione all'elaborazione post-produzione.

- È possibile selezionare un file foto personalizzata per registrare filmati con le caratteristiche di immagine preferite.
- I file di foto personalizzate preimpostati possono essere modificati per crearne di nuovi.
- Per regolare le tonalità colore, è possibile registrare file look.



Attenzione

- L'applicazione di foto personalizzate può cambiare il livello di misurazione.

Selezione di file di foto personalizzate

1. Selezionare [📷: Personal. imm.] (🔗).

2. Selezionare [Funzione CP].

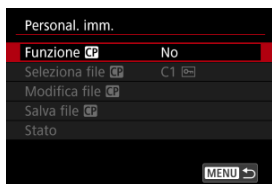

3. Selezionare [Si].

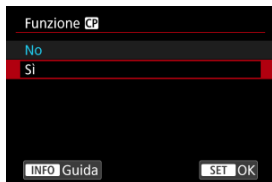

4. Selezionare [Seleziona file CP].

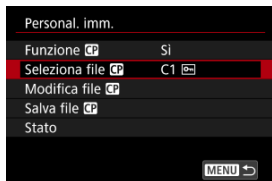

5. Selezionare un file di foto personalizzata.

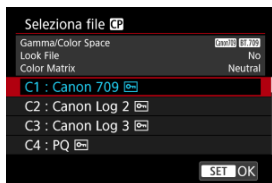

File foto personalizzata	Gamma/ Spazio colore	File look	Matrice del colore	Riepilogo
C1: Canon 709	Canon 709 / BT.709	No	Neutral	Gamma dinamica più ampia rispetto a BT.709 Standard Idonea per la visualizzazione su monitor conformi a BT.709 Idonea anche senza elaborazione in postproduzione
C2: Canon Log 2	Canon Log 2 / C.Gamut	No	Neutral	Usa la gamma Canon Log 2; elaborazione in postproduzione necessaria Gradazioni superiori nelle aree scure dell'immagine rispetto a Canon Log 3
C3: Canon Log 3	Canon Log 3 / C.Gamut	No	Neutral	Usa la gamma Canon Log 3; elaborazione in postproduzione necessaria Conserva le caratteristiche di Canon Log espandendo la gamma dinamica
C4: PQ	PQ / BT.2020	No	Neutral	Usa una curva di gamma HDR conforme con ITU-R BT.2100 (PQ) Standard (nella registrazione a 8 bit, equivalente ITU-R BT.2100 (PQ) Standard)
C5: HLG	HLG / BT.2020	No	Neutral	Usa una curva di gamma HDR conforme con ITU-R BT.2100 (HLG) Standard (nella registrazione a 8 bit, equivalente ITU-R BT.2100 (HLG) Standard)
C6: BT.709 Standard	BT.709 Standard / BT.709	No	Video	Idonea per la visualizzazione su monitor conformi a BT.709 Usa una curva di gamma conforme con ITU-R BT.709 Standard
Da C7 a C20 (da User07 a User20)	Canon 709 / BT.709	No	Neutral	Gamma dinamica più ampia rispetto a BT.709 Standard Idonea per la visualizzazione su monitor conformi a BT.709 Idonea anche senza elaborazione in postproduzione

Modifica delle foto personalizzate

È possibile modificare le impostazioni del file di foto personalizzata selezionato.

1. Selezionare [Modifica file CP].

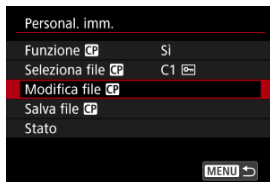

- Per modificare un file di foto personalizzata ([CP]) protetto, selezionare [Non protegg.] da [Proteggi] per consentire la modifica.

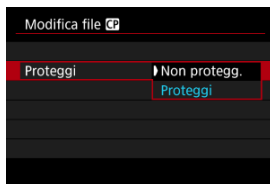

2. Modificare le impostazioni come desiderato.

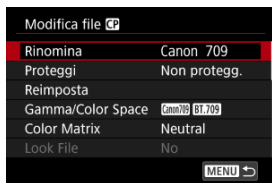

- Selezionare un'impostazione da modificare, quindi regolarla nella schermata visualizzata (☑).
- Per salvare il file di foto personalizzata modificato con un nuovo nome, selezionare **[Rinomina]** e specificare un nome.
- Per annullare la modifica, selezionare **[Reimposta]**, quindi selezionare il file di foto personalizzata di cui annullare la modifica.
- Per istruzioni sui file look, vedere [Uso di file look](#).

3. Proteggere l'immagine.

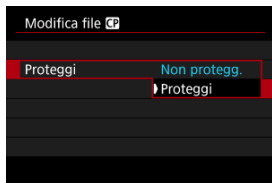

- Al termine della modifica, selezionare **[Proteggi]**.

Impostazioni delle foto personalizzate

È possibile impostare i seguenti elementi usando **[Modifica file CP]**.

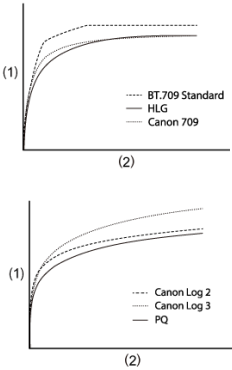
Impostazione	Descrizione	
Gamma/Color Space		
Imposta la combinazione di curva di gamma e spazio colore		
Gamma	(1) Uscita (2) Ingresso 	
	Canon Log 2	Gamma con una gradazione maggiore nelle aree scure dell'immagine rispetto a Canon Log 3 Richiede l'elaborazione dell'immagine in postproduzione
	Canon Log 3	Gamma che conserva le caratteristiche di Canon Log ma con una gamma dinamica più ampia Richiede l'elaborazione dell'immagine in postproduzione
	PQ	Gamma HDR conforme con ITU-R BT.2100 (PQ) Standard (nella registrazione a 8 bit, equivalente a ITU-R BT.2100 (PQ) Standard)
	HLG	Gamma HDR conforme con ITU-R BT.2100 (HLG) Standard (nella registrazione a 8 bit, equivalente a ITU-R BT.2100 (HLG) Standard)
	BT.709 Standard	Gamma conforme con ITU-R BT.709 Standard Idonea per la visualizzazione su monitor conformi a BT.709
	Canon 709	Gamma con una gamma dinamica ampia, idonea anche senza elaborazione in postproduzione Idonea per la visualizzazione su monitor conformi a BT.709

Impostazione	Descrizione	
Gamma/Color Space Imposta la combinazione di curva di gamma e spazio colore		
Spazio colore	C.Gamut	Spazio colore sviluppato da Canon in base alle caratteristiche del sensore immagine, copre una gamma cromatica più ampia di BT.2020 Consigliato anche nella conversione allo spazio colore ACES2065-1
	BT.2020	Spazio colore conforme con ITU-R BT.2020 Standard per UHD TV (4K/8K)
	BT.709	Spazio colore standard conforme con gli standard sRGB

Impostazione	Descrizione	
Color Matrix Impostazione di riproduzione del colore		
	Neutral	Riproduzione fedele del colore
	Production Camera	Riproduzione cinematografica del colore
	Video	Riproduzione del colore con contrasto per la trasmissione TV
Look File Uso di file look		
	Si	Attiva la regolazione del colore sulla base di file look
	No	Disattiva la regolazione del colore sulla base di file look
Impostazione Look File Registrazione/rimozione file look		
	Registra	Registra file look (formato .cube) nelle foto personalizzate
	Cancella	Rimuove i file look registrati nelle foto personalizzate
HLG Color Impostazione colore HLG (Hybrid log-gamma) Disponibile quando la gamma [Gamma/Color Space] è impostata su [HLG] e lo spazio colore è [BT.2020]		
	BT.2100	Colore equivalente a ITU-R BT.2100
	Vivid	Colore equivalente al "colore tradizionale" in ITU-R BT.2390
Black Regolazione del livello del nero Non disponibile con [Gamma/Color Space] impostato su [Canon Log 2] o [Canon Log 3]		
Master Pedestal	Da -50 a +50	Aumenta o diminuisce il livello del nero. Valori più alti schiariscono le aree scure dell'immagine ma riducono il contrasto. Valori negativi rendono più scuri i neri.
Master Black Red Master Black Green Master Black Blue	Da -50 a +50	Corregge la dominante di colore rossa, verde o blu nei neri

Black Gamma

Correzione più bassa della curva di gamma, per le aree scure dell'immagine

Aumenta o riduce la parte nera della curva di gamma nei seguenti intervalli

Disponibile con [Gamma/Color Space] impostato su [BT.709 Standard]

- (1) Uscita
- (2) Ingresso
- (3) Point
- (4) Level
- (5) Range

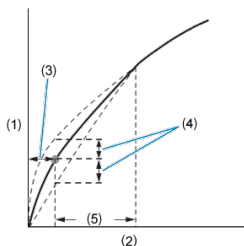

Level	Da -50 a +50	Imposta l'altezza della curva di gamma più bassa
Range	Da -20 a +50	Imposta l'intervallo di regolazione, relativo a [Point]
Point		Imposta la posizione del vertice
Low Key Saturation		
Regolazione della saturazione colore nelle aree scure dell'immagine		
Activate	Acceso, Spento	La regolazione è possibile quando impostata su [On]
Level	Da -50 a +50	Imposta la quantità di regolazione

Impostazione	Descrizione	
Knee Compressione delle aree chiare dell'immagine per evitare tonalità chiare clipped Disponibile con [Gamma/Color Space] impostato su [BT.709 Standard]		
<p>(1) Uscita (2) Ingresso</p> <div style="text-align: center;"> </div>		
Activate	Acceso, Spento	La regolazione di ogni impostazione è possibile quando impostata su [On]
Slope	Da -35 a +50	Regola lo slope sopra il punto knee
Point	Da 50 a 109	Regola il punto knee
Saturation	Da -10 a +10	Regola la saturazione colore nelle aree chiare dell'immagine

Impostazione		Descrizione
Sharpness Regolazione della nitidezza		
Level	Da -10 a +50	Aumenta o diminuisce il livello di nitidezza ai bordi
Detail Frequency	Da -8 a +8	Imposta la frequenza centrale per l'ottimizzazione dei bordi Valori più alti aumentano la frequenza, rendendo le immagini più nitide
Coring Level	Da -30 a +50	Imposta la soglia di contrasto tra i bordi e le aree dell'immagine circostante, che determina l'ottimizzazione dei bordi Valori più alti impediscono l'enfasi di piccoli dettagli, riducendo i disturbi
Limit	Da -50 a +50	Limita la quantità di ottimizzazione dei bordi
Noise Reduction Riduzione dei disturbi nell'immagine		
Automatic	Acceso, Spento	Regolata automaticamente quando impostata su [On]
Spatial Filter	Spento, da 1 a 12	Riduce i disturbi applicando un effetto di messa a fuoco flou all'intera immagine Anche se non vengono prodotti artefatti, l'immagine ha complessivamente un effetto flou quando è impostata un'opzione diversa da [Off]
Frame Correlation	Spento, da 1 a 3	Riduce i disturbi rispetto alle immagini attuale e precedente (campi) quando impostata su un valore diverso da disattivata Anche se non ha effetto sulla risoluzione apparente, nei soggetti in movimento potrebbero esserci artefatti
Skin Detail Impostazioni di ammorbidimento dell'incarnato Controlla il rilevamento dell'incarnato e la riduzione del disturbo Le aree di incarnato rilevate sono visualizzate con un motivo zebra		
Effect Level	Spento, Basso, Medio, Alto	Imposta il livello del filtro di ammorbidimento dell'incarnato, con [High] come livello massimo
Hue	Da -16 a +16	Imposta il tono dell'incarnato da rilevare
Chroma	Da 0 a 31	Imposta la saturazione dell'incarnato da rilevare
Area		Imposta l'intervallo cromatico dell'incarnato da rilevare
Y Level		Imposta la luminosità dell'incarnato da rilevare
Color Matrix Tuning Regolazione delle tonalità colore dell'immagine		
Gain	Da -50 a +50	Regola l'intensità del colore
Phase	Da -18 a +18	Regola il tono
R-G	Da -50 a +50	Regola la tinta da ciano a verde e da rosso a magenta
R-B		Regola la tinta da ciano a blu e da rosso a giallo
G-R		Regola la tinta da magenta a rosso e da verde a ciano
G-B		Regola la tinta da magenta a blu e da verde a giallo
B-R		Regola la tinta da giallo a rosso e da blu a ciano
B-G		Regola la tinta da giallo a verde e da blu a magenta

Impostazione		Descrizione
Color Correction		
Impostazioni per correggere le aree dell'immagine con determinate caratteristiche cromatiche		
Le aree per la correzione vengono rilevate di conseguenza		
Con le impostazioni configurate, le aree non rilevate vengono visualizzate in colori neutri (tranne quando si regola [Area A Revision Level], [Area B Revision Level], [Area A Revision Phase] e [Area B Revision Phase])		
Select Area	Spento, Area A, Area B, Area A e B	Specifica le aree (A o B) per la correzione colore L'Area A viene corretta quando è impostato [Area A] L'Area B viene corretta quando è impostato [Area B] Entrambe le aree vengono corrette quando è impostato [Area A&B]
Area A Setting Phase	Da 0 a 31	Imposta la fase colore dell'area A
Area B Setting Phase		Imposta la fase colore dell'area B
Area A Setting Chroma		Imposta la saturazione dell'area A
Area B Setting Chroma		Imposta la saturazione dell'area B
Area A Setting Area		Imposta l'intervallo cromatico dell'area A
Area B Setting Area		Imposta l'intervallo cromatico dell'area B
Area A Setting Y Level		Imposta la luminosità dell'area A
Area B Setting Y Level		Imposta la luminosità dell'area B
Area A Revision Level	Da -50 a +50	Imposta la quantità di correzione applicata alla saturazione nell'area A
Area B Revision Level		Imposta la quantità di correzione applicata alla saturazione nell'area B
Area A Revision Phase	Da -18 a +18	Imposta la quantità di correzione applicata alla fase colore nell'area A
Area B Revision Phase		Imposta la quantità di correzione applicata alla fase colore nell'area B
Other Functions		
[Over 100%] determina come la fotocamera gestisce i segnali che superano il 100%		
Disponibile con [Gamma/Color Space] impostato su [BT.709 Standard]		
Over 100%	Through	Uscita non modificata
	Press	Comprime i segnali fino al 108% in modo che siano al livello 100%
	Clip	Elimina le porzioni di segnali che superano il 100%

Controllo delle impostazioni della foto personalizzata

È possibile controllare le impostazioni del file della foto personalizzata nel menu [Personal. imm.].

1. Selezionare un file di foto personalizzata (☑).
2. Nella schermata [Personal. imm.] selezionare [Stato].

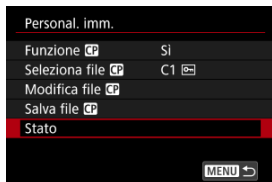

3. Verificare le impostazioni.

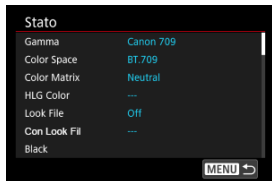

Salvataggio e caricamento dei file di foto personalizzate

I file di foto personalizzate modificati possono essere salvati su una scheda e usati su altre fotocamere dello stesso modello.

1. Selezione un file di foto personalizzata da salvare (📁).
2. Nella schermata [Personal. imm.] selezionare [Salva file (📁)].

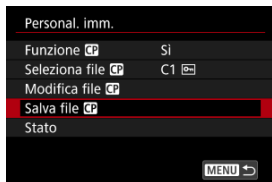

3. Selezionare un'opzione.

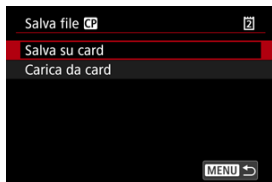

- **Salva su card**

Salva il file di foto personalizzata modificato. Selezionare una destinazione, quindi [OK].

È possibile salvare fino a 20 file. [Nuovo file] è visualizzato quando si salva il file, a meno che non siano già stati salvati più di 20 file. Se sono stati salvati 20 file, i file vengono sovrascritti con i nuovi file salvati.

- **Carica da card**

Caricare un file di foto personalizzata da una scheda. Selezionare il file da caricare, quindi [OK].

È possibile registrare file LUT 3D a griglia 17 o 33 in formato .cube creati con l'applicazione DaVinci Resolve di Blackmagic Design come file look nei file di foto personalizzate per regolare la tonalità colore dei filmati registrati.

Registrazione di file look

Prima di iniziare, il file look da registrare deve essere copiato su una scheda.

1. Inserire la scheda nella fotocamera.
2. Selezionare un file di foto personalizzata (☑).
3. Selezionare [Modifica file CP].

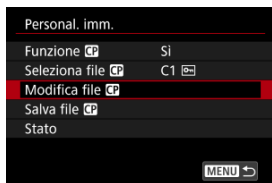

- Per modificare un file di foto personalizzata ([☑]) protetto, selezionare [Non protegg.] da [Proteggi] per consentire la modifica.
- Se si decide di modificare un file di foto personalizzata e registrare un file look allo stesso tempo, eseguire per ultima la registrazione del file look.

4. Selezionare [Impostazione Look File].

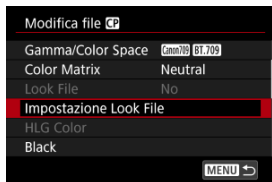

5. Selezionare [Registra].

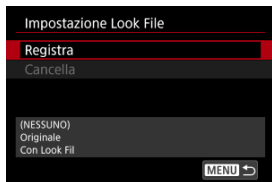

- I file look sulla scheda sono elencati

6. Selezionare un file look.

7. Dopo aver applicato il file look, selezionare gamma/spazio colore.

8. Selezionare [OK].

⚠ Attenzione

- I seguenti file look non sono compatibili.
 - Intervallo d'ingresso fuori dall'intervallo di 0-1 nell'intestazione ("LUT_3D_INPUT_RANGE")
 - 2 MB o superiori, o con un nome con più di 65 caratteri (inclusa l'estensione file)
 - Con nome file che include caratteri non supportati
Caratteri supportati: 0-9, a-z, A-Z, carattere di sottolineatura (_), trattino (-), punto (.) o spazio a byte singolo
 - La sezione dati include valori fuori dall'intervallo di 0-1
- Le tonalità colore non saranno convertite correttamente se non viene usata una gamma/uno spazio colore idonei per l'ingresso e l'uscita.
- Non è possibile usare un file look registrato se si cambiano le impostazioni [Gamma/Color Space], [HLG Color] o [Over 100%] dopo la registrazione.
- I segnali sopra 100% o sotto 0% non devono essere usati con [Gamma/Color Space] impostato su [BT.709 Standard]. Prima di registrare file look per segnali sopra 100%, selezionare [Press] in [Over 100%].
- I file look registrati vengono applicati alle miniature dei filmati RAW ma non vengono applicati durante la riproduzione.

Uso di file look per la regolazione colore

È possibile usare file look registrati per la regolazione colore.

1. Nella schermata [Modifica file **CP**] selezionare [Look File].
2. Selezionare [Si].

- Per disattivare la regolazione del colore sulla base di file look, selezionare [No].

Rimozione di file look

1. Selezionare un file di foto personalizzata (📷).
2. Selezionare [Modifica file **CP**].

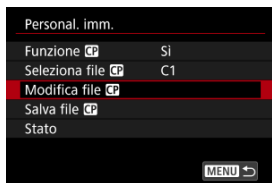

3. Selezionare [Impostazione Look File].

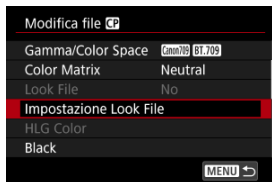

4. Selezionare [Cancella].

5. Selezionare [OK].

Qualità dell'immagine di Canon Log

- Con Canon Log, cielo, pareti bianche e soggetti simili possono essere influenzati da disturbi o gradazioni, esposizioni o colori non uniformi a seconda del soggetto o delle condizioni di scatto. Si potrebbe anche percepire banding o disturbi nelle aree scure dell'immagine.
- I disturbi potrebbero essere più pronunciati se si migliora il contrasto o si modificano le immagini in modi analoghi.
- Registrare alcuni filmati di prova e controllare i risultati in anticipo.
- La qualità dell'immagine può migliorare se si modifica la sensibilità ISO, oppure, in postproduzione, se si esegue la gradazione del colore.

⚠ Attenzione

- Con Canon Log, la messa a fuoco automatica potrebbe risultare più difficile per i soggetti in condizioni di scarsa illuminazione o di basso contrasto. Per ridurre i problemi di messa a fuoco automatica, scattare in prossimità dell'apertura massima o usare obiettivi luminosi.
- I disturbi possono apparire in prossimità dei bordi dell'immagine se [Correz.illum.perif.] in [📷: Correz. aberraz. obiettivo] è impostato su [Attiva] quando è impostato Canon Log.
- Quando [📷: 📷📺 HDR/C.Log View Assist.] è impostato su On, gli istogrammi non si basano sulla conversione per la visualizzazione con Assistenza visiva.. Le aree dell'immagine mostrate in grigio nell'istogramma indicano approssimativamente valori di segnale non utilizzati.

Autoscatto filmato

La registrazione del filmato può essere avviata mediante la funzione di autoscatto.

1. Selezionare [📷: Auto scatto filmato] (🔗).

2. Selezionare un'opzione.

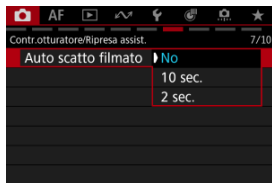

3. Registrare il filmato.

- Dopo aver premuto il pulsante di ripresa filmato o toccato [●], la fotocamera emette un segnale acustico e visualizza il numero di secondi rimanenti prima dell'inizio della registrazione.

Nota

- Per annullare l'autoscatto, toccare lo schermo o premere < (SET) >.

Spia di registrazione video

La spia di registrazione video si accende o lampeggia per indicare lo stato della fotocamera.

1. Selezionare [📷: Spia] (🔗).

2. Selezionare un'opzione.

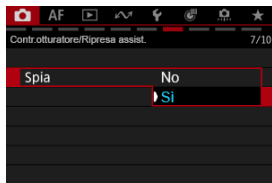

- Se impostata su [SI], la spia di registrazione video si accende o lampeggia come segue.

Accesa	Registrazione filmato in corso
Lampeggia rapidamente	<ul style="list-style-type: none">• Impossibile registrare filmati a causa di livello di carica della batteria basso o spazio libero insufficiente sulla scheda• Temperatura interna della fotocamera elevata a causa di condizioni di scatto a temperatura elevata o registrazione prolungata di filmati
Lampeggia lentamente	La registrazione di filmati è ora possibile fino a un massimo di 6 minuti.

Impostazione di pre-registrazione

Con la pre-registrazione, la registrazione automatica di filmati è già avviata un determinato periodo di tempo prima dell'inizio manuale della registrazione. Questa registrazione preliminare viene indicata come pre-registrazione. La fotocamera pre-registra automaticamente durante la modalità standby della registrazione filmato.

1. Selezionare [📷: Imp. pre-registr] (🔗).

2. Selezionare [Pre-registrazione].

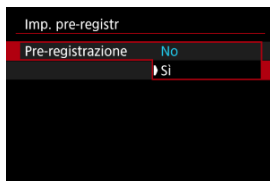

● Selezionare [Si].

3. Selezionare [Tempo registraz.].

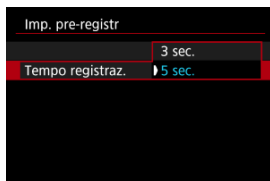





● Selezionare il periodo di tempo per la pre-registrazione, prima di avviare manualmente la registrazione.

4. Registrare il filmato.

- Registrare il filmato nello stesso modo in cui si esegue la registrazione filmato normale.
- I filmati sono registrati con l'aggiunta della parte pre-registrata.

Attenzione

Limitazioni durante la pre-registrazione

- I seguenti elementi non sono visualizzati sulla schermata di registrazione di filmati.
 - Livella elettronica
 - Istogramma
 - Alcune impostazioni Quick Control (la funzionalità è limitata durante la pre-registrazione)
- I suoni delle operazioni di tocco non sono riprodotti.
- Le seguenti operazioni e lo stato della fotocamera mettono in pausa la pre-registrazione. Mentre la pre-registrazione è in pausa, **[PRE  PRE ** lampeggia in alto a destra nella schermata di registrazione di filmati.
 - Inserimento o rimozione di un obiettivo
 - Connessione tramite HDMI
 - Spegnimento/Accensione della fotocamera
 - Apertura/Chiusura del coperchio dello slot della scheda
 - Livello basso di carica residua della batteria
 - Temperatura elevata della fotocamera
- **[ Standby: Bassa ris]** è impostato su **[No]** e non può essere cambiato ()



Nota



- Le informazioni correnti sono applicate alle informazioni Exif del filmato quando la registrazione ha inizio.

Image Stabilizer (Stabilizzatore d'immagine) (Modalità IS)

[IS digitale filmato](#)

La modalità IS della fotocamera e le funzioni IS digitale filmato riducono le vibrazioni della fotocamera durante la registrazione di filmati.

Offrono una stabilizzazione efficace anche se si usano obiettivi senza funzione IS. Con gli obiettivi dotati di Image Stabilizer (Stabilizzatore d'immagine), l'impostazione dell'interruttore Image Stabilizer (Stabilizzatore d'immagine) dell'obiettivo su < ON > combina la stabilizzazione dell'obiettivo con quella della fotocamera.

1. Selezionare : Modalità stabilizzazione IS] ().
2. Selezionare [Modalità IS].

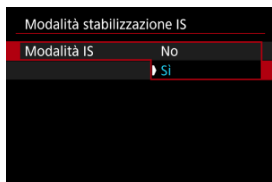

- Selezionare [Si] per usare la modalità IS sulla fotocamera.

Attenzione

- [Modalità IS] non è disponibile quando si utilizzano obiettivi con interruttore IS. Utilizzare l'interruttore IS sull'obiettivo.

1. Selezionare [CAMERA]: Modalità stabilizzazione IS] (📷).
2. Selezionare [P ⓘ IS digitale].

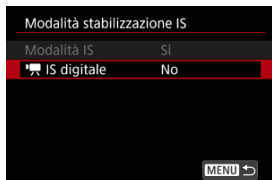

3. Selezionare un'opzione.

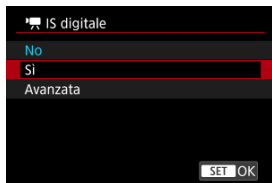

- **No** (📷OFF)
La stabilizzazione dell'immagine con IS digitale filmato è disattivata.
- **Si** (📷ON)
Le vibrazioni della fotocamera vengono corrette. L'immagine verrà leggermente ingrandita.
- **Avanzata** (📷ON+)
Rispetto all'impostazione [Si], è possibile correggere le vibrazioni della fotocamera più marcate. L'immagine verrà ingrandita maggiormente.

Attenzione

- IS digitale filmato non funziona quando l'interruttore Image Stabilizer (Stabilizzatore d'immagine) è impostato su < **OFF** >.
- Con obiettivi senza funzione IS, se si imposta [ **IS digitale**] su [**Si**] o [**Avanzata**] viene impostato anche [**Modalità IS**] su [**Si**].
- Anche se è possibile registrare filmati con IS digitale filmato usando obiettivi RF-S o EF-S o con la funzione di ritaglio filmato, l'area dell'immagine è ulteriormente ridotta.
- La stabilizzazione tramite IS digitale filmato potrebbe essere meno efficace con alcune dimensioni di registrazione dei filmati.
- Un angolo di campo maggiore (grandangolo) determina una stabilizzazione dell'immagine più efficace. Un angolo di campo minore (teleobiettivo) determina una stabilizzazione dell'immagine meno efficace.
- Se si utilizza un treppiede, è consigliabile impostare IS digitale filmato su [**No**].
- In base alle condizioni del soggetto e di scatto, è possibile che il soggetto risulti molto sfocato (momentaneamente non a fuoco) a causa degli effetti di IS digitale filmato.
- È consigliabile impostare [**No**] quando si utilizza un obiettivo TS-E o un obiettivo fish-eye.
- Poiché IS digitale filmato ingrandisce l'immagine, essa risulterà più sgranata. Potrebbero comparire anche disturbi, puntini luminosi, ecc.
- Con il frame rate impostato su 239,76, 200,00, 119,88 o 100,00 fps, IS digitale filmato potrebbe non fornire una stabilizzazione sufficiente quando si scatta con un obiettivo macro in prossimità della distanza di messa a fuoco minima.

Nota

- Per ulteriori informazioni sulla configurazione della stabilizzazione delle immagini durante lo scatto di foto, vedere [Image Stabilizer \(Stabilizzatore d'immagine\) \(Modalità IS\)](#).
- Con alcuni obiettivi, è possibile ottenere una stabilizzazione ancora più efficace (contrassegnata con il segno "+" accanto all'icona IS) quando la funzione IS dell'obiettivo viene utilizzata insieme a [**Modalità IS**] e [**IS digitale filmato**] sulla fotocamera. Per informazioni dettagliate sugli obiettivi compatibili con questa funzione, visitare il sito Web Canon ([@](#)).

Livella automatica filmato

Questa funzione contribuisce a mantenere dritto il filmato durante la registrazione.

⚠ Attenzione

- Impostare [📷 IS digitale] in [📷 Modalità stabilizzazione IS] su [No].

1. Selezionare [📷: 📷 Livell. auto] (🔗).
2. Selezionare un'opzione.

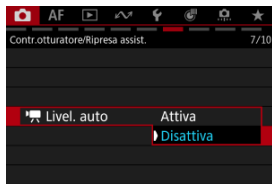

Impostazioni falso colore

[Visualizzazione di falsi colori](#)

Durante la registrazione di filmati, sullo schermo si ha la visualizzazione con codice colore in sei colori basata sul livello di luminosità. Questo può consentire di regolare l'esposizione.

1. Selezionare : Imp. falso colore] .

2. Selezionare [Falso colore].

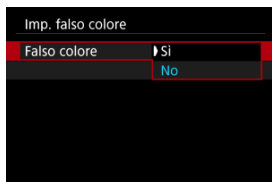

- Selezionare [Si].

3. Regolare l'esposizione come necessario .

- Regolare l'esposizione, facendo riferimento alle descrizioni dei falsi colori in [Visualizzazione di falsi colori](#) se necessario.

Visualizzazione di falsi colori





La visualizzazione di falsi colori si applica alle immagini sullo schermo e sul mirino della fotocamera. È anche possibile controllare i dettagli di visualizzazione di falsi colori in **[Indice falso colore]**.

Colore	Significato
Rosso	Clipping del bianco
Giallo	Appena sotto il clipping del bianco
Rosa	Uno stop sopra grigio al 18%
Verde	Grigio al 18%
Blu	Appena sopra il clipping del nero
Viola	Clipping del nero
Colore neutro	Luminosità diversa da quella sopra

Attenzione

- I colori indicano che il livello di luminosità può cambiare quando lo schermo passa dallo standby della registrazione alla registrazione di filmati e con alcune impostazioni di scatto.
- Le seguenti funzioni non sono disponibili quando la fotocamera è impostata sull'utilizzo di falsi colori.
 - Ottimizzazione automatica della luce
 - Visualizzazione zebra
 - Peaking MF
 - Ripresa doppia (foto e filmati)

Nota

- Con : **Visualizz. HDMI** impostato su , la visualizzazione di falsi colori si applica a monitor esterni collegati tramite HDMI, e nessuna immagine è visualizzata sullo schermo della fotocamera.
- Con : **Visualizz. HDMI** impostato su , la visualizzazione di falsi colori si applica allo schermo della fotocamera, e i monitor esterni collegati tramite HDMI mostrano l'immagine effettiva.

Impostazioni zebra

Per semplificare la regolazione dell'esposizione prima o durante la registrazione di un filmato, è possibile visualizzare un motivo a strisce sopra o attorno alle aree dell'immagine con la luminosità specificata.

1. Selezionare [📷: Impostazioni zebra] (🔗).

2. Selezionare [Zebra].

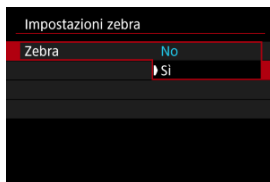

- Selezionare [Si].

3. Selezionare [Motivo zebra].

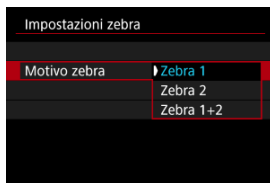

- [Zebra 1]: Visualizza strisce inclinate verso sinistra attorno alle aree con la luminosità specificata.
- [Zebra 2]: Visualizza strisce inclinate verso destra sopra le aree con una luminosità superiore a quella specificata.
- [Zebra 1+2]: Visualizza sia [Zebra 1] che [Zebra 2].
La visualizzazione di [Zebra 1] ha la precedenza se le aree di visualizzazione di [Zebra 1] e [Zebra 2] si sovrappongono.

4. Impostare un livello.

Livello zebra 1

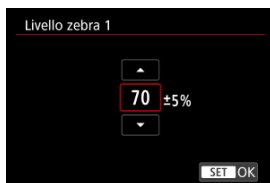



Livello zebra 2



- Ruotare la ghiera <  > per impostarla.

Nota

- Il valore massimo della luminosità non raggiunge il 100% quando è impostato HDR-PQ. Il valore massimo della luminosità varia in base alle impostazioni di  **Priorità tonalità chiare**] e  **Stile Foto**].
- Il valore massimo della luminosità non raggiunge il 100% quando la gamma  **Personal. imm.**] è impostata su **[Canon Log 2]** o **[Canon Log 3]**.
- È consigliabile controllare in anticipo il livello di visualizzazione zebra quando si imposta **[Motivo zebra]**.

Visualizzazione delle informazioni di scatto

[Enfasi registrazione](#)

[Marcatore aspetto](#)

È possibile personalizzare i dettagli e le schermate delle informazioni visualizzate sullo schermo o nel mirino durante la registrazione di un filmato.



Nota

- Per informazioni dettagliate sui seguenti argomenti, vedere [Visualizzazione delle informazioni di scatto](#) per lo scatto di foto.
 - Personalizzazione delle informazioni sullo schermo
 - Personalizzazione delle informazioni nel mirino
 - Griglia
 - Istogramma
 - Dimensioni livella elettronica
 - Visualizzazione del livello di carica (%) della batteria
 - Visualizzazione dello spazio libero (%) sulla scheda
 - Visualizzazione delle informazioni sull'obiettivo
 - Cancellazione delle impostazioni

1. Selezionare [📷: Mostra info scatto] (🔗).
2. Selezionare [Enfasi registraz.].

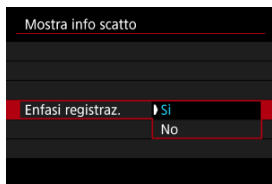

- **Si**
Quando la registrazione di filmati è in corso, attorno allo schermo compare una cornice rossa.
- **No**
Nessuna cornice è visualizzata per richiamare l'attenzione alla registrazione in corso.

Marcatore aspetto

Se si modifica il rapporto dimensionale dell'immagine quando si modifica il filmato registrato, è possibile visualizzare i marcatori aspetto sulla schermata di registrazione di filmati (durante lo standby e la registrazione) per tenere presente l'angolo di campo finale dopo la modifica.

1. Selezionare **[: Mostra info scatto] ().**
2. Selezionare **[Marcatore aspetto].**

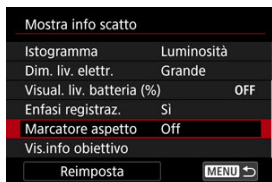

3. Selezionare un'opzione.

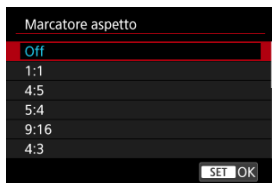

- Selezionare un'opzione di visualizzazione.

Nota



- I marcatori non sono visualizzati durante la riproduzione del filmato (i filmati registrati non sono contrassegnati con le informazioni del marcatore aspetto).

Schermata Quick Control

È possibile modificare le visualizzazioni Quick Control (📷) disponibili durante la registrazione di filmati.

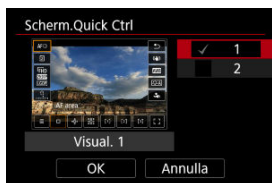
1. Selezionare [📷: Scherm.Quick Ctrl] (📷).
2. Selezionare la visualizzazione da visualizzare.



- Ruotare la ghiera con  per selezionare un'opzione di visualizzazione Quick Control.
- Premere <  > per rimuovere il segno di spunta [✓] per gli elementi che non si desidera visualizzare. Il segno di spunta [✓] non può essere cancellato contemporaneamente da tutti gli elementi.
- Selezionare [OK] per registrare l'impostazione.

Standby: bassa risoluzione

Impostare su [Si] per preservare la carica della batteria e controllare l'aumento della temperatura interna della fotocamera in standby.

1. Selezionare [📷: Standby: Bassa ris] (🔗).
2. Selezionare un'opzione.



⚠ Attenzione

- L'aspetto dell'immagine in standby può essere diverso dall'aspetto durante la registrazione di filmati, ma questa impostazione non influisce sulla qualità della registrazione.
- Per un breve periodo di tempo, quando si inizia o si interrompe la registrazione di un filmato, la visualizzazione dell'immagine potrebbe rimanere sul fotogramma corrente invece di essere aggiornata.

Gamma uscita HDMI per Canon Log

È possibile selezionare la gamma di uscita dei segnali video attraverso un collegamento HDMI.

1. Selezionare [CAMERA]: **Gamma uscita HDMI per C. Log** (CAMERA).
2. Selezionare un'opzione.

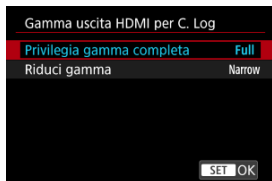

- **Privilegia gamma completa**

Laddove possibile, è utilizzata la gamma di uscita completa. La gamma di uscita viene regolata automaticamente in funzione delle specifiche di visualizzazione.

- **Riduci gamma**

Viene utilizzata la gamma di uscita ristretta (gamma video).

! Attenzione

- Questa impostazione è disattivata quando [CAMERA]: **Uscita HDMI RAW** è impostato su [S1].

Metadati

- [Preparazione all'incorporazione di file XML](#)
- [Incorporazione di file XML](#)
- [Cancellazione delle impostazioni dei metadati](#)
- [Controllo dello stato dei metadati](#)
- [Incorporazione di file di foto personalizzate](#)

Nei file video possono essere incorporati metadati conformi alla specifica NewsML-G2. Prima di iniziare, i metadati da incorporare devono essere salvati su una scheda.

Nota

- I metadati possono anche essere incorporati usando l'app Content Transfer Professional.
- Le impostazioni in  **Metadati** sono disattivate mentre si incorporano i metadati con Content Transfer Professional.

Preparazione all'incorporazione di file XML

1. **Salvare il file XML nella cartella [XMLTAG] al livello principale della scheda.**
 - Creare e salvare un file XML conforme alla specifica NewsML-G2.
 - Quando si seleziona un file XML da incorporare, si possono selezionare fino a 100 file.

2. **Inserire una scheda nello slot della scheda 2 .**

1. Selezionare [📷: Metadati] (🔗).

2. Impostare [Agg.metad.notizie] su [Si].

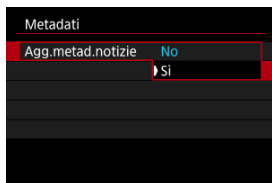

3. Selezionare [Metadati notizie].

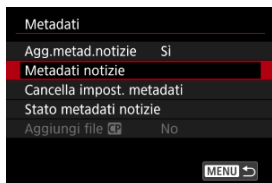

- Questa opzione non è disponibile se non c'è alcuna scheda inserita.

4. Selezionare i metadati.

- Ruotare la ghiera <🌀> per effettuare una selezione.
- I primi 8 caratteri del nome del file XML sono mostrati sullo schermo, insieme a un'anteprima dei dati stessi.

5. Selezionare [OK].

- I metadati sono registrati sulla fotocamera.

Cancellazione delle impostazioni dei metadati

È possibile cancellare (eliminare) i metadati registrati sulla fotocamera.

1. Selezionare [Cancella impost. metadati].

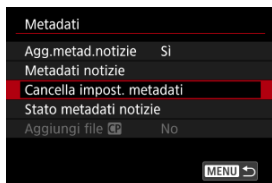

2. Selezionare [OK].

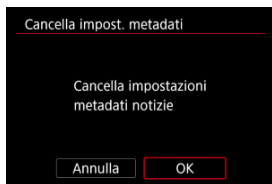

- I metadati registrati sulla fotocamera vengono cancellati.

Controllo dello stato dei metadati

È possibile controllare i dettagli dei metadati registrati sulla fotocamera.

1. Selezionare [Stato metadati notizie].

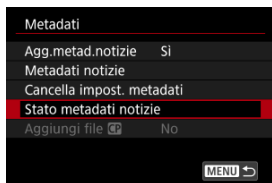

2. Verificare i dettagli, se necessario.

Incorporazione di file di foto personalizzate

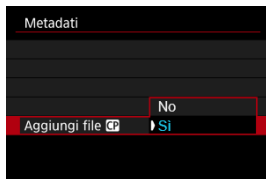

I file delle foto personalizzate possono essere incorporati nei file video impostando [Aggiungi file **CP**] su [Si] quando [Funzione **CP**] in [📷: Personal. imm.] è impostato su [Si].

⚠ Attenzione

- I file delle foto personalizzate non vengono incorporati nei filmati RAW.
- Durante la registrazione di filmati principali e proxy, i file delle foto personalizzate vengono incorporati nei filmati proxy se i filmati principali sono filmati RAW (☑). Se i filmati principali sono filmati XF-HEVC S o XF-AVC S (☑), i file delle foto personalizzate vengono incorporati nei filmati principali e nei filmati proxy.

Timecode

- [Count up](#)
- [Impostazione tempo iniziale](#)
- [Contatore registrazioni video](#)
- [Contatore riproduzione video](#)
- [HDMI](#)
- [Scarta fotogramma](#)

I timecode registrano automaticamente l'ora di registrazione dei filmati. I timecode registrano sempre le ore, i minuti, i secondi e i fotogrammi trascorsi. Vengono utilizzati principalmente per la modifica di filmati.

Per configurare il timecode, utilizzare [📷: Time code].

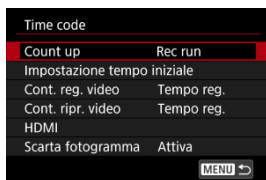

⚠ Attenzione

- I timecode potrebbero non essere visualizzati correttamente se i filmati vengono riprodotti su dispositivi diversi dalla fotocamera.

Count up

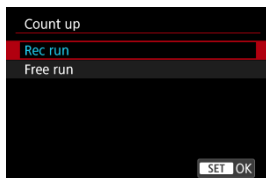

- **Rec run**

Il timecode avanza solo durante la registrazione di un filmato. I timecode di ciascun file video registrato continuano dall'ultimo timecode del file precedente.

- **Free run**

Anche quando non si sta registrando continua ad avanzare.

Attenzione

- Quando impostato su [**Free run**], i timecode non vengono aggiunti ai filmati con frame rate alto registrati.
- Quando impostato su [**Free run**], i timecode saranno influenzati da eventuali modifiche alle impostazioni per l'ora, il fuso orario o l'ora legale (🕒).

Impostazione tempo iniziale

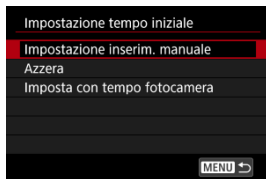

È possibile impostare l'ora iniziale del timecode.

- **Impostazione inserim. manuale**
Consente di impostare qualsiasi ora, minuto, secondo e fotogramma di inizio.
- **Azzera**
Ripristina l'ora impostata con **[Impostazione inserim. manuale]** o **[Imposta con tempo fotocamera]** su "00:00:00." o "00:00:00:" (🔗).
- **Imposta con tempo fotocamera**
Corrisponde all'ora, al minuto e al secondo impostati come ora della fotocamera. Imposta il valore del frame su "00".

Contatore registrazioni video

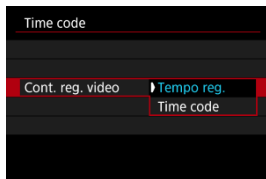

È possibile selezionare la modalità di visualizzazione dell'ora sulla schermata di registrazione del filmato.

- **Tempo reg.**

Quando la registrazione è in standby, è visualizzato il tempo di registrazione disponibile. Durante la registrazione, è visualizzato il tempo trascorso dall'inizio della registrazione (1).

- **Time code**

Visualizza il timecode durante la registrazione del filmato (2).

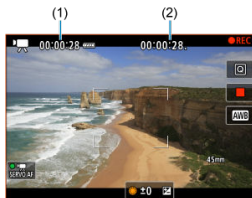

Contatore riproduzione video

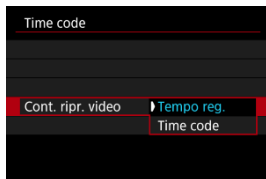

È possibile selezionare la modalità di visualizzazione del tempo nella schermata di riproduzione del filmato.

- **Tempo reg.**

Visualizza la durata della registrazione e il tempo di riproduzione durante la riproduzione del filmato.

- **Time code**

Indica il timecode durante la riproduzione del filmato.



Nota

- I timecode vengono sempre registrati nei file video (ad eccezione dei filmati a frame rate alto impostati su [Free run]), indipendentemente dall'impostazione [Cont. reg. video].
- L'impostazione [Cont. ripr. video] in [📷: Time code] è collegata a [▶]: Cont. ripr. video], in modo che queste impostazioni corrispondano sempre.
- Il numero di frame non viene visualizzato durante la registrazione.

Time code

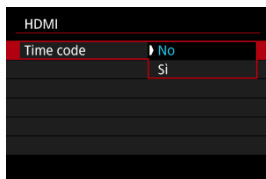

È possibile aggiungere timecode ai filmati mentre li si registra su un dispositivo esterno tramite HDMI.

- **No**

Il timecode non viene aggiunto all'uscita video HDMI.

- **Si**

I timecode vengono aggiunti all'uscita video HDMI. Quando **[Si]** è impostato, viene visualizzato **[Comando Rec]**.

Comando Rec



Per l'uscita video HDMI registrata da un dispositivo esterno, è possibile sincronizzare la registrazione al momento in cui si avvia e si interrompe la registrazione di filmati sulla fotocamera.

- **No**

La registrazione viene avviata e arrestata dal dispositivo esterno.

- **Si**

La registrazione da un dispositivo esterno è sincronizzata con l'avvio/arresto della registrazione sulla fotocamera.

Attenzione

- I timecode non vengono aggiunti all'uscita video HDMI per la registrazione di filmati a frame rate alto con **[Count up]** in **[Time code]** impostato su **[Free run]**.
- Per determinare la compatibilità dei dispositivi di registrazione esterni con le funzioni **[Time code]** e **[Comando Rec]**, consultare il produttore del dispositivo.
- Anche con **[Time code]** impostato su **[No]**, i dispositivi di registrazione esterni possono aggiungere timecode ai filmati, a seconda delle loro specifiche. Per informazioni dettagliate sulle specifiche del dispositivo relative all'aggiunta di timecode all'ingresso HDMI, rivolgersi al produttore del dispositivo.

Scarta fotogramma

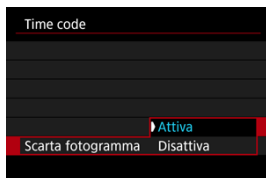

Il numero di frame del timecode provoca uno scarto tra il tempo effettivo e il timecode se il frame rate è impostato su **239,8P** (239,76 fps), **119,9P** (119,88 fps), **59,94P** (59,94 fps) o **29,97P** (29,97 fps). È possibile scegliere che questo scarto venga compensato automaticamente.

- **Attiva**

Corregge automaticamente lo scarto ignorando i numeri del timecode (DF: Drop Frame).

- **Disattiva**

Lo scarto non viene corretto (NDF: Non-Drop Frame).

I timecode vengono visualizzati come segue.

Attiva	00:00:00. (Riproduzione: 00:00:00.00)
Disattiva	00:00:00: (Riproduzione: 00:00:00.00)

Nota

- L'impostazione [**Scarta fotogramma**] non è visualizzata quando il frame rate è impostato su **24,00P** (24,00 fps) o **23,98P** (23,98 fps), e quando [**🔊: Frequenza sist.**] è impostato su [**50,00Hz:PAL**].

Altre funzioni del menu

☑ [\[CAMERA\] 3 Esposizione](#)

☑ [\[CAMERA\] 10 Ripresa assist./HDMI](#)

[CAMERA] 3 Esposizione

Compensazione esposizione

La compensazione dell'esposizione è disponibile nelle modalità [CAMERA] P, [CAMERA] TV, [CAMERA] AV e [CAMERA] M. Per informazioni dettagliate sulla compensazione dell'esposizione, vedere [Compensazione dell'esposizione manuale](#).

[CAMERA] Impostazioni sensibilità ISO



- **Sensibilità ISO**

Nella modalità [CAMERA] M è possibile impostare manualmente la sensibilità ISO. È anche possibile selezionare ISO auto.

- **Gamma ISO**

È possibile impostare manualmente l'intervallo di impostazione sensibilità ISO manuale (minimo e massimo). È anche possibile configurare l'espansione ISO.

- **Max per Auto**

È possibile impostare il limite massimo per ISO auto nella registrazione di filmati in modalità [CAMERA] P, [CAMERA] TV o [CAMERA] AV o in modalità [CAMERA] M con ISO auto.

Incr.1/8 stop Av

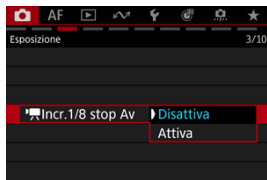



È possibile impostare i valori di apertura su una scala più precisa quando si registrano filmati con un obiettivo RF o RF-S.

Questa funzione è disponibile in modalità di registrazione  o .

Selezionare **[Attiva]** per modificare l'incremento dell'apertura da 1/3 di stop (o 1/2 di stop) a 1/8 di stop.

Attenzione

-  **Incr.1/8 stop Av** non è disponibile (non è visualizzato) quando si utilizzano obiettivi EF o EF-S.
- Quando è impostato su **[Attiva]**, le opzioni di impostazione in : **Incrementi livello esposiz.** sono disattivate e non hanno alcun effetto.

Otturatore lento autom.



È possibile scegliere se registrare filmati più luminosi e meno influenzati dal rumore dell'immagine rispetto a quando impostato su **[Disattiva]** rallentando automaticamente la velocità dell'otturatore in condizioni di scarsa illuminazione.

Disponibile in modalità di registrazione **[P/AV]** o **[P/AV]**. Si applica quando il frame rate delle dimensioni di registrazione del filmato è **59.94P** o **50.00P**.

● **Disattiva**

Consente di registrare i filmati con un movimento più fluido e naturale, meno influenzato dal movimento del soggetto rispetto a quando è impostato su **[Attiva]**. Tenere presente che in condizioni di scarsa illuminazione, i filmati possono essere più scuri di quando impostati su **[Attiva]**.

● **Attiva**

Consente di registrare filmati più luminosi rispetto a quando impostato su **[Disattiva]** riducendo automaticamente la velocità dell'otturatore a 1/30 sec. (NTSC) o 1/25 sec. (PAL) in condizioni di scarsa illuminazione.

Nota

- Quando si registrano soggetti in movimento in condizioni di scarsa illuminazione o quando si possono verificare immagini fantasma, come ad esempio scie, è consigliata l'impostazione su **[Disattiva]**.

Guida avviso spegnimento

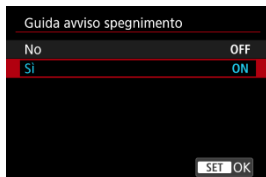

La guida avviso di spegnimento (relativa allo spegnimento automatico durante la registrazione di filmati a causa di temperatura interna elevata con alcune impostazioni di registrazione di filmati) può essere visualizzata all'avvio. Se si preferisce che la guida avviso di spegnimento non venga visualizzata, impostare [: **Guida avviso spegnimento**] su [No].

Visualizz. HDMI

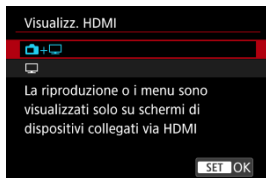

È possibile specificare la modalità di visualizzazione dei filmati registrati tramite HDMI su un dispositivo esterno. La registrazione del filmato corrisponde all'impostazione [📷: **Dim. filmato reg.**].

L'impostazione predefinita è [📷+📺].



Attiva la visualizzazione dei filmati sia sullo schermo della fotocamera, sia sull'altro dispositivo, tramite l'uscita HDMI.

Le operazioni della fotocamera, quali la riproduzione delle immagini o la visualizzazione dei menu, vengono visualizzate sull'altro dispositivo tramite HDMI e non sullo schermo della fotocamera.



Disattiva lo schermo della fotocamera durante l'uscita tramite HDMI, in modo che lo schermo sia vuoto.

Le informazioni di scatto, i punti AF e altre informazioni sono inclusi nell'uscita HDMI e vengono visualizzate su monitor connessi al dispositivo esterno, ma è possibile interrompere l'emissione di queste informazioni premendo il pulsante < INFO >.

Prima di registrare filmati esternamente, verificare che la fotocamera non invii alcuna informazione, assicurandosi che su monitor esterni o altri dispositivi non vengano visualizzate informazioni di scatto, punti AF e così via.

Impostazioni quali i timecode potrebbero non essere registrate correttamente durante la registrazione esterna di filmati con [📷: **Standby: Bassa ris**] impostato su [Si].

? Per un'uscita HDMI più lunga

Per prolungare l'uscita HDMI oltre i 30 minuti, selezionare [📷+📺], quindi impostare [Off automatico] in [🔋: **Risparmio bat.**] su [Disattiva] (🔌). L'uscita HDMI continua anche dopo lo spegnimento dello schermo della fotocamera una volta scaduto il tempo impostato in [Schermo off].

Attenzione

- L'uscita HDMI senza informazioni impedisce la visualizzazione di avvisi sullo spazio della scheda, sul livello di carica della batteria o sulla temperatura interna elevata () tramite HDMI.
- Durante l'uscita HDMI, la visualizzazione dell'immagine successiva potrebbe richiedere del tempo se si passa da un filmato a un altro con diverse qualità di registrazione o frame rate.
- Evitare l'utilizzo della fotocamera quando si registrano filmati su dispositivi esterni, in quanto ciò potrebbe causare la visualizzazione di informazioni nell'uscita video HDMI.
- La luminosità e il colore dei filmati registrati con la fotocamera possono avere un aspetto diverso da quelli dell'uscita video HDMI registrati da dispositivi esterni, a seconda dell'ambiente di visualizzazione.

Nota

- Premendo il pulsante < **INFO** > è possibile modificare le informazioni visualizzate.
- È possibile aggiungere timecode all'uscita video HDMI ()
- L'audio viene emesso anche tramite HDMI, tranne quando [**Registraz. audio**] è impostato su [**Disattiva**].

Uscita HDMI RAW









Impostare su **[Si]** per registrare filmati RAW a risoluzioni fino a 6K dal terminale HDMI su dispositivi compatibili.

Quando la registrazione inizia, i filmati vengono registrati sulla scheda **[Z]** (se inserita nella fotocamera) anche in formato XF-AVC.



È possibile limitare la registrazione su dispositivi di registrazione esterni quando la scheda **[Z]** non è inserita impostando **[Comando Rec]** su **[Si]** **(Z)**.

Impostare la qualità di registrazione del filmato in **[M]: Dim. filmato reg.]** **(Z)**.

Attenzione

- I filmati non saranno visualizzati correttamente se il dispositivo connesso non è compatibile con l'uscita HDMI RAW della fotocamera.
- Quando l'uscita HDMI RAW è impostata, [Funzione ] in [: **Personal. imm.**] è bloccato su [Si].
- La visualizzazione delle immagini sui dispositivi di registrazione esterni è conforme con le impostazioni del dispositivo ed è diversa da quella sul display della fotocamera.
- I filmati registrati sulla scheda  sono conformi con le impostazioni delle immagini configurate sulla fotocamera.
- Ci sono alcune limitazioni per le seguenti funzioni quando la fotocamera è impostata sull'uscita HDMI RAW.
 - [ **Impostazioni sensibilità ISO**] nella scheda []
 - [**Sel. funz. reg.+card/cartella**] nella scheda []
- Le seguenti funzioni non sono disponibili quando la fotocamera è impostata sull'uscita HDMI RAW.
 - Filmati con frame rate alto
 -  Ripresa HDR (PQ)
 - Ottimizzazione automatica della luce
 - Priorità tonalità chiare
 - Stile foto
 - Chiarezza
 - Correzione di focus breathing per la correzione aberrazione obiettivo
 - Impostazione di pre-registrazione
 - IS digitale filmato
 - Visualizzazione durante il collegamento HDMI
 - Risoluzione HDMI
 - Gamma uscita HDMI per Canon Log
 - Visualizzazione di un'immagine ingrandita

Nota

- È possibile includere il timecode nell'uscita su dispositivi compatibili con i filmati RAW impostando [Time code] nell'impostazione [: **Time code**] [HDMI] su [Si]. Con [Comando Rec] impostato su [Si], è anche possibile controllare sulla fotocamera l'avvio e l'arresto della registrazione del filmato sui dispositivi di registrazione esterni ().

Precauzioni generali per la registrazione di filmati

- [Visualizzazione della guida prima della registrazione](#)
- [Visualizzazione dell'indicatore di avviso durante le registrazione di filmati](#)

Visualizzazione della guida prima della registrazione

La guida avviso di spegnimento può essere visualizzata all'avvio della fotocamera, dopo che si modificano le impostazioni o in altre situazioni ().

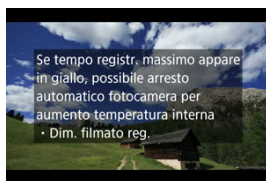

La guida avverte che la fotocamera può surriscaldarsi internamente se i filmati vengono registrati con le impostazioni correnti, e che se si continua con la registrazione, la fotocamera potrebbe spegnersi automaticamente.

Se si prevede di registrare per lungo tempo, è consigliabile modificare le impostazioni indicate nella guida (dimensioni di registrazione dei filmati) per registrare senza che venga visualizzata la guida sulla fotocamera.

Se si preferisce registrare senza modificare le impostazioni, osservare gli eventuali indicatori di avviso visualizzati mentre si registra.

Visualizzazione dell'indicatore di avviso durante le registrazioni di filmati

Un indicatore a 10 livelli (1) viene visualizzato durante la registrazione di filmati in caso di temperatura interna eccessiva della fotocamera.



Con l'aumento della temperatura interna, il livello sull'indicatore aumenta verso destra. La velocità di aumento del livello dipende dalle condizioni di scatto. I livelli da 1 a 7 sono contrassegnati in bianco, ma quando la temperatura raggiunge il livello 8, il colore cambia.



[REC] lampeggia di colore rosso se si continua a registrare dopo che l'indicatore ha raggiunto il livello 9, contrassegnato in arancione. Se l'icona lampeggia, la fotocamera si spegnerà automaticamente entro breve tempo.



Viene visualizzato un messaggio se si continua a registrare mentre l'icona lampeggia, e la fotocamera si spegne automaticamente.





● **Registrazione successiva**



Per continuare a registrare con le stesse impostazioni, lasciare la fotocamera spenta e aspettare che si raffreddi. La fotocamera potrebbe surriscaldarsi di nuovo dopo che si riprende la registrazione.

Precauzioni sulla registrazione di filmati

- Non puntare la fotocamera verso sorgenti di luce intensa, ad esempio verso il sole o verso una sorgente di luce artificiale intensa. In caso contrario, si potrebbe danneggiare il sensore immagine o i componenti interni della fotocamera.
- Se si registra un soggetto con dettagli fini, potrebbero comparire effetti moiré o falsi colori.
- Se è impostato **[AWB]** o **[AWB/W]** e la sensibilità ISO o il valore di apertura cambia durante la registrazione del filmato, potrebbe cambiare anche il bilanciamento del bianco.
- Se si riprende un filmato in un ambiente in cui sono presenti luci fluorescenti o a LED, potrebbero verificarsi sfarfallii dell'immagine.
- Se si esegue l'AF con un obiettivo USM durante la registrazione di un filmato in condizioni di scarsa illuminazione, nel filmato potrebbe essere registrato un disturbo in forma di strisce orizzontali. Lo stesso tipo di disturbo può essere causato se si utilizza la messa a fuoco manuale con alcuni obiettivi dotati di ghiera per la messa a fuoco elettronica.
- Si consiglia la registrazione di alcuni filmati di prova se si intende eseguire lo zoom durante la registrazione. Lo zoom durante la registrazione dei filmati può causare cambiamenti di esposizione o la registrazione dei suoni dell'obiettivo, un livello audio irregolare, una correzione dell'aberrazione dell'obiettivo imprecisa o una perdita di messa a fuoco.
- Valori di apertura ampi potrebbero ritardare o impedire una messa a fuoco accurata.
- Con l'esecuzione dell'AF durante la registrazione di filmati possono verificarsi i seguenti tipi di problemi: perdita temporanea significativa della messa a fuoco, registrazione di variazioni della luminosità del filmato, arresto temporaneo della registrazione del filmato o registrazione di suoni meccanici prodotti dall'obiettivo.
- Evitare di coprire i microfoni incorporati con le dita o altri oggetti.
- Il collegamento o lo scollegamento di un cavo HDMI durante la registrazione di un filmato termina la registrazione.
- Se necessario, vedere anche [Precauzioni per lo scatto di foto generico](#).
- La fotocamera potrebbe scaldarsi durante la registrazione di filmati quando è connessa tramite Wi-Fi. Utilizzare un treppiede o adottare altre misure per evitare la registrazione tenendo la fotocamera in mano.
- Durante la registrazione di filmati in una combinazione di condizioni quali sensibilità ISO alta, temperature elevate, velocità dell'otturatore lente e scarsa illuminazione, la qualità dell'immagine potrebbe risultare inferiore.
- La registrazione di filmati per un periodo prolungato può causare un aumento della temperatura interna della fotocamera e influire sulla qualità dell'immagine. Se la registrazione non è in corso, spegnere la fotocamera quando possibile.

Visualizzazione di e

-  potrebbe essere visualizzato in ambienti caldi o si registrano filmati o visualizzano immagini sullo schermo per periodi di tempo prolungati, facendo aumentare la temperatura interna della fotocamera. Se questa situazione persiste, viene visualizzata un'icona  rossa. Il tempo che deve trascorrere prima che venga visualizzata un'icona  rossa dopo la comparsa dell'icona  varia in base alle condizioni di scatto.

- L'icona  rossa indica che la registrazione del filmato si interromperà automaticamente a breve. Il tempo disponibile prima dell'arresto automatico della registrazione del filmato quando viene visualizzata l'icona  rossa varia in base alle condizioni di scatto.
- La visualizzazione dell'icona  rossa indica che la registrazione del filmato si interromperà automaticamente a breve; spegnere quindi la fotocamera o adottare altre misure, e attendere che la fotocamera si raffreddi. Inoltre, quando non si sta scattando o registrando, spegnere sempre la fotocamera.
- Dopo che la registrazione del filmato si è interrotta automaticamente, non sarà possibile registrare filmati o scattare foto finché la fotocamera non si è raffreddata.







Qualità della registrazione e delle immagini

- Se l'obiettivo montato sulla fotocamera dispone della funzione Image Stabilizer (Stabilizzatore d'immagine) e si porta l'interruttore Image Stabilizer (Stabilizzatore d'immagine) su < ON >, tale funzione si attiva sempre anche quando non si preme a metà il pulsante di scatto. La carica della batteria si consuma e la durata totale di registrazione del filmato potrebbe essere ridotta. Quando non è necessario utilizzare l'Image Stabilizer (Stabilizzatore d'immagine), ad esempio se si adopera un treppiede, si consiglia di impostare l'interruttore Image Stabilizer (Stabilizzatore d'immagine) su < OFF >.
- Se la luminosità cambia mentre si sta registrando un filmato con esposizione automatica, il filmato potrebbe interrompersi momentaneamente. In questo caso, registrare i filmati con esposizione manuale.
- Se nell'immagine è presente una sorgente di luce intensa, è possibile che l'area luminosa appaia oscurata sullo schermo. I filmati vengono registrati quasi esattamente come appaiono sullo schermo.
- Quando si registra a sensibilità ISO alte, temperature elevate, velocità dell'otturatore lente o in condizioni di scarsa illuminazione l'immagine potrebbe presentare rumore evidente o colori irregolari.
- La qualità video e audio dei filmati registrati potrebbe essere peggiore su altri dispositivi e la riproduzione potrebbe risultare impossibile, anche se i dispositivi supportano i formati XF-HEVC/XF-AVC.
- Se si utilizza una scheda con velocità di scrittura ridotta, durante la registrazione di un filmato potrebbe essere visualizzato nella parte destra dello schermo un indicatore. L'indicatore mostra quanti dati non sono ancora stati scritti sulla scheda (capacità rimanente della memoria buffer interna), e aumenta più velocemente quanto più lenta è la scheda. Se l'indicatore (2) si riempie, la registrazione del filmato si interrompe automaticamente.





(2)

- Se la scheda dispone di una velocità di scrittura rapida, il livello (se visualizzato) aumenta di poco o l'indicatore non viene visualizzato affatto. Registrare prima qualche filmato di prova per verificare la velocità di scrittura della scheda.
- Se l'indicatore mostra che la scheda è piena e la ripresa del filmato si interrompe automaticamente, è possibile che l'audio in prossimità della fine del filmato non venga registrato correttamente.

- Se la velocità di scrittura della scheda è lenta (per via della frammentazione) e compare l'indicatore, la formattazione della scheda potrebbe velocizzare la scrittura.
- Si potrebbe percepire banding o rumore nelle aree scure dell'immagine, a seconda delle impostazioni [: **Personal. imm.**], [:  **Ripresa HDR (PQ)**], [: **Priorità tonalità chiare**] o [: **Uscita HDMI RAW**], a causa dell'effetto di impostazioni che determinano la gamma dinamica, la curva gamma e dettagli simili. Registrare alcuni filmati di prova e controllare i risultati in anticipo.
- La qualità dell'immagine può migliorare se si modifica la sensibilità ISO o l'impostazione [: **Riduz.disturbi alta sens.ISO**], oppure in post-produzione, se si esegue la gradazione del colore.

Nota

Note sulla registrazione di filmati

- Ogni volta che si registra un filmato, viene creato un nuovo file video sulla scheda.
- Il campo visivo (copertura) è di circa il 100%.
- È inoltre possibile eseguire la messa a fuoco premendo il pulsante < **AF-ON** >.
- Per abilitare l'avvio/arresto della registrazione di filmati premendo completamente il pulsante di scatto, impostare [**A fondo**] per [: **Funz. puls.scatto per filmati**] su [**Avv/arr reg film.**] ().
- La preimpostazione della messa a fuoco durante la registrazione di filmati è disponibile solo se si utilizzano (super) teleobiettivi dotati di questa funzione, messi in commercio a partire dalla seconda metà del 2011.
- Per maggiori informazioni sull'uso dei microfoni incorporati o esterni, vedere [Registrazione audio](#).

In questo capitolo vengono descritti sia il funzionamento della messa a fuoco automatica sia le modalità drive e vengono presentate le impostazioni di menu nella scheda **[AF]**.

Nota

- < **AF** > è l'acronimo di Auto Focus (messa a fuoco automatica). < **MF** > è l'acronimo di Manual Focus (messa a fuoco manuale).

- [Menu scheda: AF \(foto\)](#)
- [Menu scheda: AF \(registrazione filmato\)](#)
- [Funzionamento di AF](#)
- [AF Servo filmato](#)
- [Selezione dell'area AF](#)
- [Messa a fuoco manuale](#)
- [Registrazione di persone a cui dare priorità](#)
- [Caratteristiche dell'AF Servo](#)
- [Personalizzazione delle funzioni AF](#)
- [Preimpostazione messa a fuoco](#)
- [Selezione della modalità drive](#)
- [Utilizzo dell'autoscatto](#)
- [Scatto con telecomando](#)

Menu scheda: AF (foto)

● Funzion.AF/area



- (1) [Funzionamento AF](#)
- (2) [Area AF](#)
- (3) [AF Servo inseg.area intera](#)
- (4) [Messa a fuoco](#)

Nota

- Se si utilizzano obiettivi senza selettore di modalità della messa a fuoco, **[Messa a fuoco]** è visualizzato nella scheda **[AF1]**.

● Rilevam.soggetto



- (1) [Soggetto da rilevare](#)
- (2) [Rilevamento occhi](#)
- (3) [Registra priorità persone](#)
- (4) [Priorità azione](#)

● Caratt. AF servo

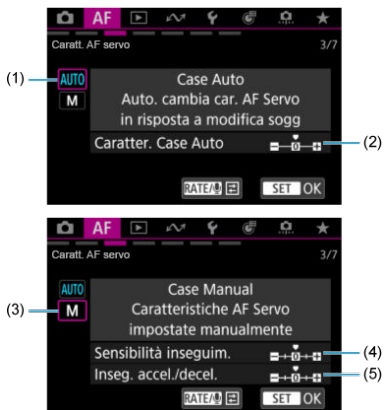

- (1) [Case Auto](#)
- (2) [Caratter. Case Auto](#)
- (3) [Case Manual](#)
- (4) [Sensibilità inseguim.](#)
- (5) [Inseg. accel./decel.](#)

● Person.funz.AF



- (1) [Priorità 1a immag. Servo](#)
- (2) [Priorità scatto AF One-Shot](#)
- (3) [Anteprima AF](#)
- (4) [Drive ob. con AF impossibile](#)
- (5) [Scatto luce AF ausiliaria](#)

● Controlli person.

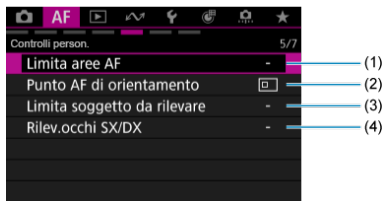

- (1) [Limita aree AF](#)
- (2) [Punto AF di orientamento](#)
- (3) [Limita soggetto da rilevare](#)
- (4) [Rilev.occhi SX/DX](#)

● Relativo a MF

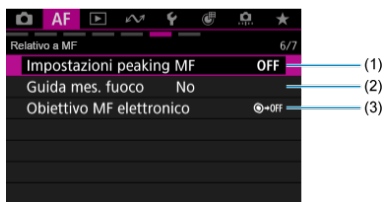

- (1) [Impostazioni peaking MF](#)
- (2) [Guida mes. fuoco](#)
- (3) [Obiettivo MF elettronico](#)

● **Impostaz. varie/Impostaz. varie**

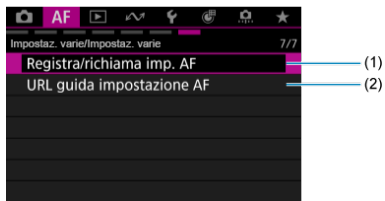

(1) [Registra/riciama imp. AF](#)

(2) [URL guida impostazione AF](#)

Menu scheda: AF (registrazione filmato)

● Funzion.AF/area



- (1) [AF Servo filmato](#)
- (2) [Area AF](#)
- (3) [Messa a fuoco](#)

Nota

- Se si utilizzano obiettivi senza selettore di modalità della messa a fuoco, **[Messa a fuoco]** è visualizzato nella scheda **[AF1]**.

● Rilevam.soggetto

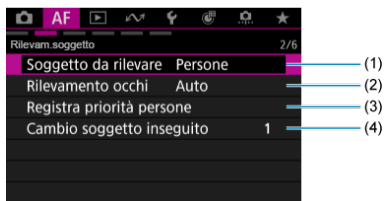

- (1) [Soggetto da rilevare](#)
- (2) [Rilevamento occhi](#)
- (3) [Registra priorità persone](#)
- (4) [Cambio soggetto inseguito](#)

● Caratt. AF servo



- (1) [Velocità AF Servo filmato](#)
- (2) [Sens.inseg.AF Servo filmato](#)

● Person.funz.AF



- (1) [Drive ob. con AF impossibile](#)

● Controlli person.



- (1) [Limita aree AF](#)
- (2) [Limita soggetto da rilevare](#)
- (3) [Rilev.occhi SX/DX](#)

● Relativo a MF

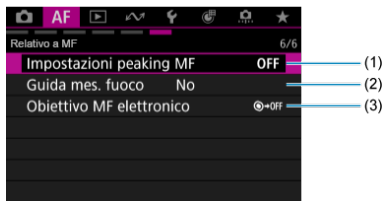

- (1) [Impostazioni peaking MF](#)
- (2) [Guida mes. fuoco](#)
- (3) [Obiettivo MF elettronico](#)

Funzionamento di AF

[AF One-Shot per soggetti immobili](#)

[AF Servo per soggetti in movimento](#)

È possibile selezionare le caratteristiche del funzionamento di AF più adatte alle condizioni di scatto o al soggetto.

1. Impostare la modalità di messa a fuoco su AF.

- Per gli obiettivi RF con selettore di modalità della messa a fuoco
Impostare il selettore di modalità della messa a fuoco dell'obiettivo su < AF >.

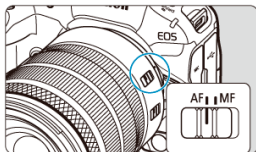

- Per gli obiettivi RF senza selettore di modalità della messa a fuoco
Impostare [**AF**: Messa a fuoco] su [AF].

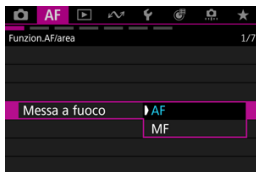

2. Selezionare [**AF**: Funzionamento AF] (☑).

3. Selezionare un'opzione.



Nota

- Se non viene eseguita la messa a fuoco, il punto AF diventa arancione. Con AF One-Shot, lo scatto non è possibile nemmeno premendo completamente il pulsante di scatto. Correggere l'inquadratura ed eseguire nuovamente la messa a fuoco. Oppure vedere [Condizioni di scatto che rendono difficile la messa a fuoco](#).
- Con AF Servo, la fotocamera scatta anche se i soggetti non sono messi a fuoco.

AF One-Shot per soggetti immobili

Questo funzionamento di AF è particolarmente adatto per fotografare soggetti immobili. Quando si preme il pulsante di scatto a metà, la fotocamera esegue la messa a fuoco solo una volta.

- Una volta eseguita la messa a fuoco, il punto AF diventa verde e viene emesso un segnale acustico.
- Tenendo premuto il pulsante di scatto a metà, la messa a fuoco viene bloccata, in modo da poter ricomporre l'immagine prima di acquisire la foto.
- Per maggiori informazioni sulla velocità di scatto continuo per lo scatto continuo, vedere [Selezione della modalità drive](#).

Nota

- Se [🔊: **Bip**] è impostato su [Disattiva], il segnale acustico non viene emesso al raggiungimento della messa a fuoco.
- Vedere [Obiettivo MF elettronico](#) quando si utilizza un obiettivo che supporta la funzione di messa a fuoco manuale elettronica.

Scatto con il blocco della messa a fuoco

Quando si scatta con il blocco della messa a fuoco, si può mettere a fuoco con AF One-Shot prima di correggere l'inquadratura e scattare.

1. **Inquadrare il punto AF sul soggetto da mettere a fuoco, quindi premere il pulsante di scatto a metà.**



2. Quando il soggetto è messo a fuoco, mantenere il pulsante di scatto premuto a metà e correggere l'inquadratura.



3. Premere completamente il pulsante di scatto per scattare la foto.

AF Servo per soggetti in movimento

Questo funzionamento di AF è particolarmente adatto per fotografare soggetti in movimento. Tenendo premuto il pulsante di scatto a metà, la fotocamera mantiene continuamente la messa a fuoco sul soggetto.

- Una volta raggiunta la messa a fuoco, il punto AF diventa blu. Non viene emesso alcun segnale acustico anche dopo che è stata raggiunta la messa a fuoco.
- L'esposizione viene impostata al momento dello scatto della foto.
- Per maggiori informazioni sulla velocità di scatto continuo per lo scatto continuo, vedere [Selezione della modalità drive](#).

Attenzione

- Una messa a fuoco precisa potrebbe non essere possibile con valori di apertura elevati, oppure a seconda dell'obiettivo, della distanza dal soggetto e della velocità di movimento del soggetto.
- Se si utilizza lo zoom durante lo scatto continuo, la messa a fuoco potrebbe essere cancellata. Utilizzare prima lo zoom, quindi correggere l'inquadratura e scattare.
- È consigliabile scattare con AF One-Shot se il funzionamento di AF Servo è instabile per i soggetti immobili.

AF Servo filmato

[AF rilevamento soggetto](#)

Con questa funzione attivata, la fotocamera mantiene costantemente la messa a fuoco sul soggetto durante la registrazione di filmati.

1. Posizionare il selettore per modalità foto/video su <  >.

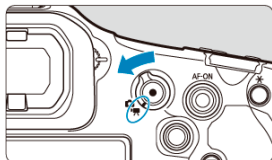

2. Selezionare [**AF**: AF Servo filmato] .
3. Selezionare [AF Servo filmato].



4. Selezionare un'opzione.



● Attiva

- La fotocamera mette continuamente a fuoco il soggetto, anche quando non si tiene premuto il pulsante di scatto a metà.
- Per mantenere la messa a fuoco in una posizione specifica, o se si preferisce non registrare rumori meccanici dall'obiettivo, è possibile arrestare temporaneamente AF Servo filmato toccando [**AF Servo film.in pausa**] (1) in basso a sinistra dello schermo.



(1)

- L'AF Servo filmato riprende se si torna alla ripresa di filmati dopo operazioni quali la pressione del pulsante < MENU > o < ▶ >, o la modifica dell'area AF.

● Disattiva

Tenendo premuto il pulsante di scatto a metà, la fotocamera mantiene continuamente la messa a fuoco sul soggetto. Premendo il pulsante < AF-ON > la messa a fuoco viene eseguita una sola volta.

Precauzioni quando impostato su [AF Servo filmato: Attiva]

- **Condizioni di scatto che rendono difficile la messa a fuoco**
 - Un soggetto che si avvicina o si allontana dalla fotocamera muovendosi velocemente.
 - Un soggetto che si muove a una distanza minima dalla fotocamera.
 - Quando si scatta con un valore di apertura maggiore.
 - Vedere anche [Condizioni di scatto che rendono difficile la messa a fuoco](#).
- Poiché l'obiettivo viene continuamente azionato e la carica della batteria si consuma, la durata possibile di registrazione del filmato () sarà ridotta.
- Se AF entra in funzione o si aziona l'obiettivo durante la registrazione di filmati, il microfono incorporato della fotocamera può anche registrare il rumore meccanico dell'obiettivo o i suoni di funzionamento di fotocamera/obiettivo. In questo caso, l'uso di un microfono esterno può ridurre questi suoni. Se i suoni continuano a costituire un elemento di distrazione con un microfono esterno, può essere più efficace rimuovere il microfono esterno dalla fotocamera e posizionarlo lontano dalla fotocamera e dall'obiettivo.
- L'AF Servo filmato viene messo in pausa durante la visualizzazione ingrandita.
- Durante la registrazione di un filmato, se un soggetto si avvicina o si allontana, o se la fotocamera viene spostata in orizzontale o in verticale (panning), l'immagine registrata potrebbe temporaneamente espandersi o restringersi (variazione nell'ingrandimento dell'immagine).

AF rilevamento soggetto

È possibile specificare se utilizzare AF Servo filmato se il soggetto impostato in **[AF: Soggetto da rilevare]** (☑) non è rilevato.

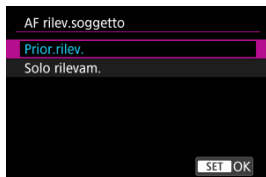

- **Prior.rilev.**

AF Servo filmato viene utilizzato per i soggetti selezionati automaticamente all'interno dell'area impostata in **[AF: Area AF]** (☑).

I soggetti impostati in **[AF: Soggetto da rilevare]** sono prioritari per la selezione automatica.

- **Solo rilevam.**

AF Servo filmato è utilizzato solo per i soggetti impostati in **[AF: Soggetto da rilevare]**. AF Servo filmato si interrompe se non viene rilevato alcun soggetto.

Selezione dell'area AF

- [Area AF](#)
- [Selezione dell'area AF](#)
- [AF Servo inseguimento intera area](#)
- [Soggetto da rilevare](#)
- [Rilevamento occhi](#)
- [Priorità azione](#)
- [Inseguimento con il pulsante < M-Fn2 >](#)
- [Impostazione manuale dei punti AF o dei riquadri zona AF](#)
- [Regolazione delle dimensioni del riquadro zona AF](#)
- [Registrazione dei punti AF \(Home Position, posizione iniziale\)](#)
- [Visualizzazione ingrandita](#)
- [Consigli per lo scatto in modalità AF](#)
- [Condizioni di scatto che rendono difficile la messa a fuoco](#)
- [Intervallo AF](#)

Area AF

Questa sezione descrive il funzionamento dell'area AF con **[AF: AF Servo inseg.area intera]** impostato su **[No]**.

- Selezionare l'area AF premendo il pulsante < M-Fn >.
- È possibile impostare **[AF: AF Servo inseg.area intera]** su **[Si]** o **[No]** premendo il pulsante < M-Fn2 >.
- AF Servo per **[□], [□], [□] o [□]** insegue i soggetti con **[AF: AF Servo inseg.area intera]** impostato su **[No]** e **[AF: Soggetto da rilevare]** impostato su **[Nessuno]**.

[□]: Spot AF / [□]: Off Spot AF

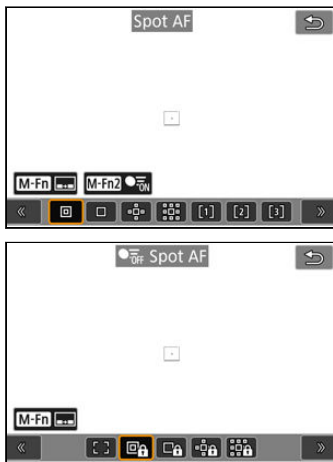

La fotocamera mette a fuoco in un'area più piccola rispetto a 1 punto AF.

□: 1 punto AF / □: ● OFF 1 punto AF

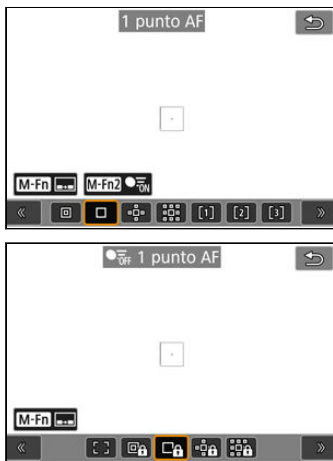

La fotocamera mette a fuoco utilizzando un punto AF singolo [□].

☐: Espandi area AF: ☐ / ☐: ● OFF Esp. area AF: ☐

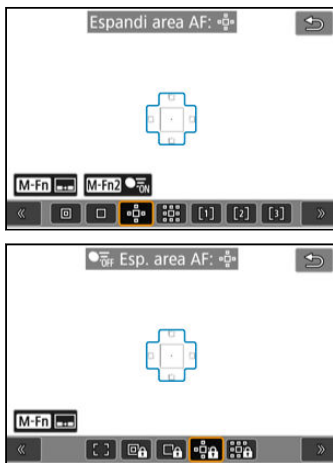



Mette a fuoco utilizzando un punto AF [☐] e l'area AF qui delineata in blu. Efficace per i soggetti in movimento, difficili da rilevare con 1 punto AF.

Mettere a fuoco il soggetto preferito è più facile che con Zona flessibile AF.

Quando si utilizza AF Servo, la prima messa a fuoco sarà effettuata utilizzando un punto AF [☐].

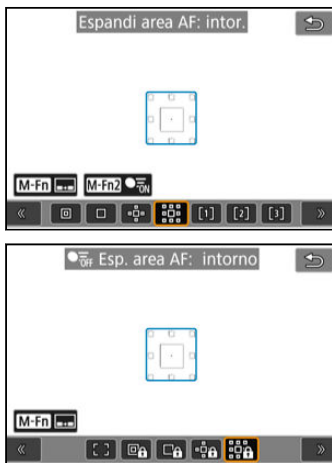
 Espandi area AF: intor. /   Esp. area AF: intorno



Mette a fuoco utilizzando un punto AF  e l'area AF circostante qui delineata in blu, rendendo più semplice la messa a fuoco di soggetti in movimento rispetto a quella con Espandi area AF: .

Quando si utilizza AF Servo, la prima messa a fuoco sarà effettuata utilizzando un punto AF .

[1]: Zona flessibile AF 1 (default)

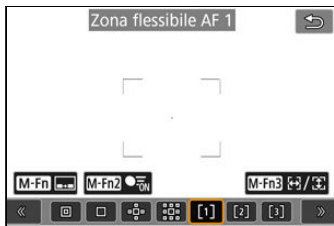

Con Zona flessibile AF 1 è possibile impostare liberamente le dimensioni del riquadro zona AF [] (🔗).

Utilizza la selezione automatica AF nei riquadri di zona AF per coprire un'area più ampia rispetto a Espandi area AF, rendendo più semplice la messa a fuoco rispetto a 1 punto AF/ Espandi area AF ed efficace anche per i soggetti in movimento.

Per impostazione predefinita, è impostato un riquadro zona AF quadrato.

Le aree di messa a fuoco vengono determinate non solo in base al soggetto più vicino, ma anche in base a una varietà di altre condizioni come i volti (di persone o animali), i veicoli, il movimento o la distanza del soggetto.

Se si preme a metà il pulsante di scatto viene visualizzato [] sopra i punti AF a fuoco.

[2]: Zona flessibile AF 2

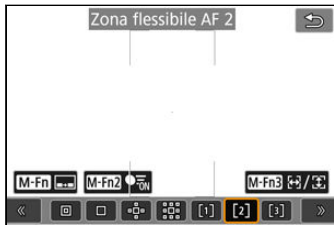

Con Zona flessibile AF 2 è possibile impostare liberamente le dimensioni del riquadro zona AF [] (🔗).

Utilizza la selezione automatica AF nei riquadri di zona AF per coprire un'area più ampia rispetto a Espandi area AF, rendendo più semplice la messa a fuoco rispetto a 1 punto AF/ Espandi area AF ed efficace anche per i soggetti in movimento.

Per impostazione predefinita, è impostato un riquadro zona AF rettangolare verticale.

Le aree di messa a fuoco vengono determinate non solo in base al soggetto più vicino, ma anche in base a una varietà di altre condizioni come i volti (di persone o animali), i veicoli, il movimento o la distanza del soggetto.

Se si preme a metà il pulsante di scatto viene visualizzato  sopra i punti AF a fuoco.

[3]: Zona flessibile AF 3

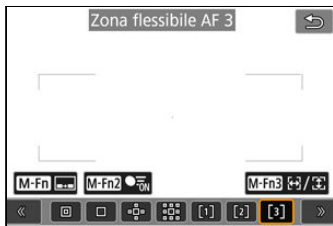

Con Zona flessibile AF 3 è possibile impostare liberamente le dimensioni del riquadro zona AF [] ().

Utilizza la selezione automatica AF nei riquadri di zona AF per coprire un'area più ampia rispetto a Espandi area AF, rendendo più semplice la messa a fuoco rispetto a 1 punto AF/ Espandi area AF ed efficace anche per i soggetti in movimento.

Per impostazione predefinita, è impostato un riquadro zona AF rettangolare orizzontale.

Le aree di messa a fuoco vengono determinate non solo in base al soggetto più vicino, ma anche in base a una varietà di altre condizioni come i volti (di persone o animali), i veicoli, il movimento o la distanza del soggetto.

Se si preme a metà il pulsante di scatto viene visualizzato [] sopra i punti AF a fuoco.

[]: Intera area AF

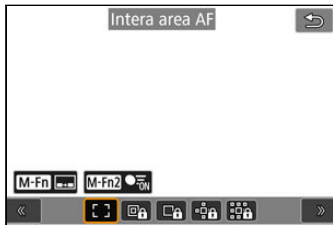

Utilizza la selezione automatica AF nella cornice dell'intera area AF per coprire un'area più ampia rispetto Zona flessibile AF, rendendo più semplice la messa a fuoco rispetto a 1 punto AF/Espandi area AF/Zona AF flessibile ed efficace anche per i soggetti in movimento. Le aree di messa a fuoco vengono determinate non solo in base al soggetto più vicino, ma anche in base a una varietà di altre condizioni come i volti (di persone o animali), i veicoli, il movimento o la distanza del soggetto.

Se si preme a metà il pulsante di scatto viene visualizzato [] sopra i punti AF a fuoco.

Selezione dell'area AF

È possibile selezionare l'area AF più adatta alle condizioni di scatto o al soggetto. Se si preferisce mettere a fuoco manualmente, vedere [Messa a fuoco manuale](#).

1. Selezionare **[AF: Area AF]** (☑, ☑).

2. Selezionare l'area AF.

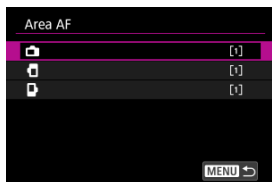

- Viene visualizzata la schermata qui sopra quando **[AF: Punto AF di orientamento]** (☑) è impostato su **[Pt AF diversi: area+punti]**. Impostare aree AF separate dopo aver scelto orientamenti verticali e orizzontali.

Nota

- Per impostare l'area AF, è anche possibile premere il pulsante $\langle \text{M-Fn} \rangle$, quindi il pulsante $\langle \text{M-Fn} \rangle$.
- Le seguenti descrizioni si applicano alla fotocamera con il funzionamento di AF impostato su **[AF Servo]** (☑). Una volta che il soggetto è a fuoco con **[AF One-Shot]** (☑), il punto AF diventa verde.

AF Servo inseguimento intera area

È possibile scegliere se passare all'inseguimento del soggetto nell'intera area durante AF Servo (mentre il pulsante di scatto è premuto a metà con **[AF: Funzionamento AF]** impostato su **[AF Servo]**).

1. Selezionare **[AF: AF Servo inseg.area intera]** (☑).
2. Selezionare un'opzione.



- **Si**
L'area AF passa all'intera area AF per inseguire i soggetti sull'intera area dello schermo mentre il pulsante di scatto è premuto a metà.
- **No**
I soggetti sono inseguiti solo all'interno dei punti AF quando il pulsante di scatto è premuto a metà o completamente.

Soggetto da rilevare

È possibile specificare le condizioni per la selezione automatica del soggetto principale da inseguire.

Selezionando un'opzione diversa da **[Nessuno]** verrà visualizzata un riquadro di inseguimento [] per il soggetto principale rilevato. Il riquadro di inseguimento si sposta per inseguire i soggetti che iniziano a muoversi.

È possibile scattare con gli occhi del soggetto a fuoco impostando **[AF: Rilevamento occhi]** su un'opzione diversa da **[Disattiva]** (☒).



● Persone

Rileva persone e dà priorità ai risultati di rilevamento per le persone, in quanto soggetti principali da inseguire.

Il rilevamento ha come target volti, teste o corpi, e i riquadri di inseguimento vengono visualizzati sui volti o sulle teste rilevate.

Se i volti, le teste o i corpi non possono essere rilevati, la fotocamera prova a inseguire altre parti del corpo.

● Animali

Rileva animali (cani, gatti o cavalli) e persone, dando priorità ai risultati di rilevamento per gli animali, in quanto soggetti principali da inseguire.

Per gli animali, la fotocamera tenta di rilevare volto o corpo, e il riquadro di inseguimento è visualizzato su qualsiasi volto rilevato.

Quando il volto o l'intero corpo di un animale non vengono rilevati, la fotocamera potrebbe inseguire una parte del corpo.

● Veicoli

Rileva veicoli (auto e moto sportive, aerei e treni) e persone, dando priorità ai risultati di rilevamento per i veicoli in quanto soggetti principali da inseguire.

Per i veicoli, la fotocamera tenta di rilevare dettagli chiave o l'intero veicolo (o per il treno la parte anteriore), e il riquadro di inseguimento è visualizzato su qualsiasi dettaglio rilevato.

Se i dettagli chiave o l'intero veicolo non può essere rilevato, la fotocamera prova a inseguire altre parti del veicolo.

Premere il pulsante **<INFO>** per attivare o disattivare il rilevamento spot per i dettagli chiave di veicoli.

● Nessuno

La fotocamera determina automaticamente il soggetto principale da come si compone l'inquadratura, senza rilevare soggetti.

I riquadri di inseguimento non sono visualizzati.

Attenzione

- I seguenti tipi di soggetti potrebbero non essere rilevati.
 - Estremamente piccoli o grandi
 - Troppo luminosi o scuri
 - Parzialmente nascosti
 - Difficili da distinguere dallo sfondo
 - Oscurati da pioggia, neve o nuvole di polvere
- La posizione delle persone o la forma o il colore dei loro abiti potrebbe impedirne il rilevamento. Il riquadro di inseguimento potrebbe comparire anche per soggetti diversi da persone.
- La fotocamera potrebbe non rilevare cani, gatti, uccelli o cavalli in base a razza, colore, forma o posizione. Il riquadro di inseguimento potrebbe comparire anche per animali di aspetto simile o soggetti diversi da animali.
- La fotocamera potrebbe non rilevare veicoli a due o quattro ruote, aerei o treni in base al tipo, colore, forma o orientamento. Il riquadro di inseguimento potrebbe comparire anche per veicoli di aspetto simile o soggetti diversi da veicoli.

Nota

- Quando si preme il pulsante di scatto a metà per selezionare un soggetto, è possibile scegliere uno dei seguenti soggetti. Nelle scene senza soggetti rilevanti, la fotocamera insegue altri oggetti indipendentemente dall'impostazione **[AF: Soggetto da rilevare]**.
 - **Persone**
Persone
 - **Animali**
Animali, persone
 - **Veicoli**
Veicoli, persone
- In **[AF: Limita soggetto da rilevare]**, è possibile limitare le opzioni disponibili di impostazione del rilevamento alle opzioni preferite.
- Per limitare l'AF all'area AF specificata, imposta **[AF: AF Servo inseq.area intera]** su **[No]** e **[AF: Soggetto da rilevare]** su **[Nessuno]**.

Selezione manuale del soggetto da mettere a fuoco

1. Controllare il riquadro di inseguimento.





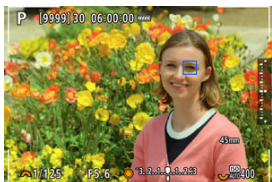
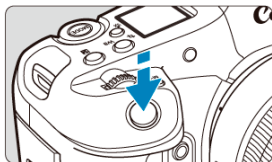

- Puntare la fotocamera al soggetto. Un punto AF (o riquadro zona AF) compare sullo schermo se è stato impostato [**AF**: Area AF] su un'opzione diversa da [Intera area AF]. In questo caso, puntare il punto AF sul soggetto.
- Viene visualizzato un riquadro di inseguimento [] su ogni soggetto rilevato.
- I riquadri di inseguimento [] lontani dai punti AF sono visualizzati in grigio, ad eccezione di alcuni casi.
- Una volta che il soggetto inseguito si trova vicino a un punto AF, anche se è al di fuori del punto AF, il riquadro di inseguimento diventa bianco (distinguendosi così da un riquadro attivo), consentendo la selezione come soggetto principale.
- La visualizzazione in grigio dei riquadri di inseguimento [] non si applica durante la registrazione di filmati.

2. Mettere a fuoco e scattare/registrare.



- Quando si preme il pulsante di scatto a metà, viene visualizzato un riquadro di inseguimento (in verde per AF One-Shot o in blu per AF Servo) e la fotocamera emette un bip (solo per AF One-Shot). Un riquadro di inseguimento arancione indica che la fotocamera non è riuscita a mettere a fuoco i soggetti.

Nota

- Se si seleziona un soggetto tramite tocco con **[AF: Area AF]** impostato su **[Intera area AF]**, il riquadro di inseguimento cambia a  e si blocca su tale soggetto per inseguirlo su tutto lo schermo.
- Per rilasciare l'inseguimento bloccato, toccare .
- Se si preme il pulsante di scatto a metà quando il punto AF non si sovrappone al riquadro di inseguimento , viene eseguita la messa a fuoco nel punto AF.
- Il riquadro di inseguimento  attivo può coprire parte del soggetto invece che tutto il soggetto.
- Le dimensioni del riquadro di inseguimento variano in base al soggetto.
- Anche se è stata selezionata manualmente l'area AF, è possibile far passare l'area AF a **[Intera area AF]** e avviare l'AF con il rilevamento del soggetto premendo il pulsante assegnato a **[AF soggetto rilevato]** in  **Personalizz. pulsanti ripr.**

Attenzione

- Durante lo scatto di foto, toccando lo schermo si mette a fuoco con **[AF One-Shot]** indipendentemente dall'impostazione del funzionamento di AF.
- Se il viso del soggetto è notevolmente fuori fuoco, non sarà possibile utilizzare la funzione di rilevamento del volto. Regolare manualmente la messa a fuoco () in modo che il viso possa essere rilevato, quindi eseguire AF.
- L'AF può non essere in grado di rilevare soggetti o volti di persone ai bordi dello schermo. Correggere l'inquadratura per centrare il soggetto o avvicinarlo al centro.

Rilevamento occhi

È possibile scattare mantenendo gli occhi di persone o animali a fuoco.

1. Selezionare **[AF: Rilevamento occhi]** (👁️, 👁️).
2. Selezionare un'opzione.

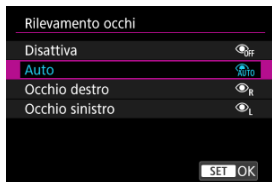

- **Disattiva**

Il rilevamento occhi non viene eseguito.

- **Auto**

L'occhio per il funzionamento di AF viene selezionato dopo il rilevamento occhi.

- **Occhio destro/Occhio sinistro**

Assegna la priorità all'occhio selezionato per AF, dopo il rilevamento occhi. Se l'occhio sul lato con priorità non viene rilevato, viene usato l'altro occhio per AF.

3. Puntare la fotocamera al soggetto.

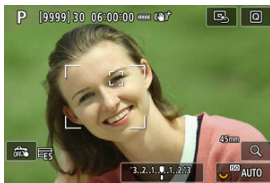

- Attorno al suo occhio viene visualizzato un riquadro di inseguimento.
- Per scegliere un occhio su cui eseguire la messa a fuoco quando **[AF: Area AF]** è impostato su **[Intera area AF]**, toccare lo schermo o utilizzare < * >. Quando si utilizza < * >, il riquadro di inseguimento cambia di nuovo a **[C. S.]**.
- È anche possibile toccare lo schermo per scegliere un occhio quando **[AF: Area AF]** è impostato su **[Intera area AF]** o quando è in corso l'inseguimento.
- Se l'occhio selezionato non viene rilevato, viene selezionato automaticamente un occhio su cui mettere a fuoco.

4. Scattare la foto.

⚠ Attenzione

- A seconda del soggetto e delle condizioni di scatto, gli occhi del soggetto potrebbero non essere rilevati correttamente, oppure potrebbe non essere stata data la priorità corretta all'occhio destro o sinistro del soggetto.
- Gli occhi non vengono rilevati quando **[AF: Soggetto da rilevare]** è impostato su **[Nessuno]**.

📄 Nota

- In **[AF: Rilev.occhi SX/DX]**, è possibile limitare le opzioni disponibili di impostazione del rilevamento alle opzioni preferite.

Priorità azione

I giocatori di calcio, pallavolo o pallacanestro che si stanno riprendendo possono essere trattati come soggetti con priorità per il rilevamento e l'inseguimento AF, in base ai movimenti tipici (azioni) di ogni sport.

! Attenzione

- Si può verificare l'inseguimento involontario se questa funzione viene usata per altri sport o per la fotografia generica.

📱 Nota

- Disponibile nelle seguenti condizioni.
 - Scatto di foto
 - [**AF**: Soggetto da rilevare]: [Persone]
 - [**📷**: Modalità otturatore]: [Elettronico 

1. Selezionare [**AF**: Priorità azione] ()
2. Configurare [Priorità azione].

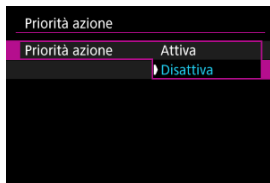

- Selezionare [**Attiva**], quindi premere <  >.

3. Selezionare [Eventi sportivi].



4. Selezionare un'opzione.

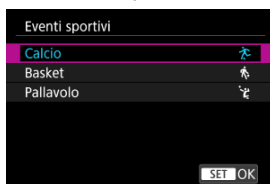



- Selezionare uno sport, quindi premere < (SET) >.

Attenzione

- I seguenti tipi di soggetti non possono essere identificati come soggetti con priorità in base al loro movimento.
 - Soggetti piccoli
 - Troppo luminosi o scuri
 - Parzialmente nascosti o fuori dall'angolo di campo
 - Rivolti dalla parte opposta alla fotocamera
 - Difficili da distinguere dallo sfondo
 - Oscurati da pioggia, neve o nuvole di polvere
 - Con indosso uniformi che rendono difficile determinare la loro postura
 - Ammucchiati, uno davanti/dietro all'altro
 - In scene in cui la palla non è visibile o è solo parzialmente visibile
 - Molto sfuocati
 - Sotto luce con sfarfallio
- La fotocamera può cambiare di soggetti per inseguire i giocatori che si muovono in modo analogo alle azioni definite per Priorità azione (ad esempio che fanno una finta nel calcio).
- Quando svariati soggetti si muovono tutti insieme in modi tipici, Priorità azione può causare il cambio ripetuto di soggetti da parte della fotocamera.
- Priorità azione può causare il cambio ripetuto di soggetti quando svariati giocatori sono vicini alla palla.
- La fotocamera può passare ad altri soggetti vicini alla palla anche se non si muovono in modi tipici.

Nota

- Per maggiori informazioni sulle azioni che possono essere rilevate, vedere la guida all'impostazione dell'AF. 
- Il funzionamento è il seguente quando **[AF: Priorità azione]** è impostato su **[Attiva]**.
 - L'inseguimento passa ai soggetti che si muovono in modi tipici una volta che vengono rilevati, anche se era inseguito un soggetto diverso. Tuttavia, Priorità azione non cambia di soggetti se si avvia l'inseguimento con un'azione di tocco o premendo il pulsante **< M-Fn2 >**.
 - Anche se **[AF: Registra priorità persone]** è impostato su **[Attiva]**, la fotocamera dà priorità al cambio di soggetti in base a Priorità azione.
- È possibile assegnare **[Attiva]** o **[No]** in **[AF: Priorità azione]** a qualsiasi pulsante in **[ Personalizz. pulsanti ripr.] **.
- Con **[AF: AF Servo inseg.area intera]** impostato su **[No]**, la fotocamera passa solo ai soggetti all'interno dell'area AF.

Inseguimento con il pulsante <M-Fn2>

È possibile premere il pulsante <M-Fn2> per inseguire soggetti con un riquadro di inseguimento [L].

1. Selezionare il punto AF.





(1)

- Viene visualizzato il punto AF (1).
- Con Espandi area AF: "□" o Espandi area AF: intorno, vengono visualizzati anche i punti AF adiacenti.
- Con Zona flessibile AF, viene visualizzato il riquadro zona AF specificato.

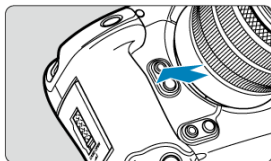
2. Premere il pulsante < M-Fn2 >.



- Il punto AF diventa un riquadro di inseguimento [], che si blocca sul soggetto per l'inseguimento, seguendolo all'interno dello schermo se si muove. Per annullare l'inseguimento, premere nuovamente il pulsante < M-Fn2 >.
- Il riquadro di inseguimento cambia a [] quando possono essere rilevati più soggetti, ed è possibile usare <  > per scegliere un soggetto da mettere a fuoco.
- Una volta iniziato l'inseguimento, il soggetto viene seguito sull'intero schermo, indipendentemente dall'area AF specificata.
- La posizione dei punti e delle aree AF quando si interrompe l'inseguimento dopo aver premuto il pulsante di scatto a metà o completamente corrisponde alla posizione del riquadro durante l'inseguimento. La posizione dei punti e delle aree AF quando si interrompe l'inseguimento durante lo standby dello scatto corrisponde alla posizione prima dell'inseguimento.

3. Scattare la foto.

Impostazione manuale dei punti AF o dei riquadri zona AF

AF

È possibile impostare manualmente il punto AF o la zona AF. Qui vengono utilizzate, a titolo di esempio, le schermate di Zona flessibile AF 1.

1. Selezionare il punto AF.



(1)

- Viene visualizzato il punto AF (1).
- Con Espandi area AF: "□" o Espandi area AF: intorno, vengono visualizzati anche i punti AF adiacenti.
- Con Zona flessibile AF, viene visualizzato il riquadro zona AF specificato.

2. Spostare il punto AF.



- Utilizzare < * > per spostare il punto AF nella posizione per la messa a fuoco (con alcuni obiettivi, potrebbe non spostarsi verso il bordo dello schermo).
- È anche possibile mettere a fuoco toccando una posizione sullo schermo.
- Per centrare il punto AF o il riquadro zona AF, premere < * > fino in fondo o toccare [L5].
- È possibile ridimensionare i riquadri zona AF utilizzati per Zona flessibile AF (AF).

3. Mettere a fuoco e scattare la foto.

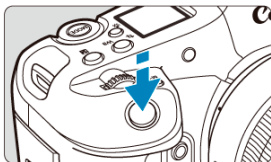

- Inquadrare il soggetto nel punto AF e premere a metà il pulsante di scatto.



- Una volta raggiunta la messa a fuoco, il punto AF diventa blu.
- Se non viene eseguita la messa a fuoco, il punto AF diventa arancione.

⚠ Attenzione

- La fotocamera continuerà a spostare il punto AF [] per inseguire i soggetti quando è impostata su Zona flessibile AF e AF Servo. Tuttavia, in alcune condizioni di scatto (come nel caso in cui i soggetti siano piccoli) potrebbe non essere possibile inseguire il soggetto.
- La messa a fuoco può essere difficile quando si utilizza un punto AF periferico. In questo caso, selezionare un punto AF al centro.
- Toccando lo schermo si mette a fuoco con [AF One-Shot] indipendentemente dall'impostazione del funzionamento di AF.

📄 Nota

- È possibile impostare aree AF e punti AF separati per l'orientamento verticale e orizzontale quando [AF: Punto AF di orientamento] è impostato su [Pt AF diversi: area+punti] (📄).

Regolazione delle dimensioni del riquadro zona AF



È possibile ridimensionare il riquadro zona AF visualizzato per Zona flessibile AF 1-3.

1. Premere il pulsante  durante la visualizzazione della schermata di ripresa.
2. Premere il pulsante **< M-Fn3 >**.



3. Regolare le dimensioni del riquadro zona AF.



- Utilizzare la ghiera  o  per regolare le dimensioni del riquadro zona AF, quindi premere **< SET >**.
- Per ripristinare l'impostazione predefinita, premere il pulsante **< INFO >**.

Registrazione dei punti AF (Home Position, posizione iniziale)



È possibile registrare la posizione di un punto AF utilizzato frequentemente. Per passare dal punto AF corrente al punto AF registrato, è possibile utilizzare un pulsante assegnato per il richiamo della posizione iniziale nelle schermate di impostazione avanzata per [Selezione diretta punto AF], [Misurazione e attivazione AF], [Passa a punto AF registrato] o [Registra/richiama funz. scatto] in (☑): Personalizz. pulsanti ripr.) (🔗).

1. Selezionare l'area AF preferita.





- Premere il pulsante <  > per selezionare un'area AF.
- Spostare il punto AF o il riquadro zona AF nella posizione da registrare.

2. Registrare il punto AF o il riquadro zona AF.

- Tenere premuto il pulsante <  > e premere il pulsante <  >, oppure tenere premuto il pulsante <  >, affinché venga emesso un segnale acustico e la fotocamera registri il punto AF.
- Il punto AF registrato lampeggia in grigio.
- Se si registra quando la fotocamera è impostata su Intera area AF, verrà registrata l'intera area AF come posizione iniziale.

 **Nota**

- Per cancellare i punti AF registrati, tenere premuto il pulsante <  > e premere il pulsante < WB >, oppure tenere premuto il pulsante < WB >.
- È anche possibile cancellare i punti AF registrati cancellando tutte le impostazioni della fotocamera.
- È possibile registrare posizioni iniziali separate per ogni orientamento della fotocamera quando l'impostazione del punto AF di orientamento () è configurata su [Pt AF diversi: area+punti] o [Pt AF diversi: solo punti].
- Nonostante non abbia alcun effetto se si tenta di registrare una posizione iniziale mentre un soggetto è inseguito con un riquadro di inseguimento, è possibile cancellare le posizioni registrate in questo momento.

Visualizzazione ingrandita

Per verificare la messa a fuoco, è possibile ingrandire la visualizzazione di ca. 5× o 10× premendo il pulsante < Q > (o toccando [Q]).

- L'ingrandimento è centrato sul riquadro di inseguimento quando questo è bianco (come riquadro attivo) dopo il rilevamento del soggetto.
L'ingrandimento è centrato sul punto AF (nel centro dello schermo) quando vengono rilevati i soggetti e il riquadro di inseguimento è grigio, o quando non è possibile rilevare i soggetti.
- La messa a fuoco automatica viene eseguita nella visualizzazione ingrandita se si preme parzialmente il pulsante di scatto a metà.
- Quando è impostato AF Servo, se si preme il pulsante di scatto a metà nella visualizzazione ingrandita viene ripristinata la visualizzazione normale per la messa a fuoco.

⚠ Attenzione

- Se la messa a fuoco risulta complicata nella visualizzazione ingrandita, tornare alla visualizzazione normale ed eseguire la messa a fuoco automatica.
- Se l'AF viene eseguita nella visualizzazione normale e poi si utilizza la visualizzazione ingrandita, potrebbe non essere possibile raggiungere una messa a fuoco precisa.
- La velocità dell'AF nella visualizzazione normale e in quella ingrandita è diversa.
- Anteprima AF e AF Servo filmato non sono disponibili nella visualizzazione ingrandita.
- Nella visualizzazione ingrandita, la messa a fuoco risulta difficile a causa delle vibrazioni della fotocamera. Si consiglia di utilizzare un treppiede.

Consigli per lo scatto in modalità AF

- Anche una volta eseguita la messa a fuoco, se si preme il pulsante di scatto a metà la messa a fuoco viene eseguita nuovamente.
- La luminosità dell'immagine potrebbe cambiare prima e dopo la messa a fuoco automatica.
- In base al soggetto e alle condizioni di scatto, può essere necessario più tempo per mettere a fuoco oppure la velocità di scatto continuo può ridursi.
- Se la sorgente di luce cambia durante lo scatto, sullo schermo potrebbe comparire uno sfarfallio e la messa a fuoco potrebbe risultare difficile. In questo caso, riavviare la fotocamera e riprendere la ripresa con l'AF sotto la sorgente di luce che si intende utilizzare.
- Se la messa a fuoco non è possibile con AF, mettere a fuoco manualmente (☑).
- Per i soggetti ai bordi dello schermo che sono leggermente sfuocati, provare a centrare il soggetto (o il punto AF o il riquadro della zona AF) per metterli a fuoco, quindi correggere l'inquadratura prima di scattare.
- Con alcuni obiettivi potrebbe trascorrere più tempo per raggiungere la messa a fuoco con la messa a fuoco automatica oppure potrebbe non essere possibile raggiungere una messa a fuoco precisa.

Condizioni di scatto che rendono difficile la messa a fuoco

- Soggetti con contrasto basso, come cielo azzurro, superfici piatte in tinta unita o altri casi con perdita di dettagli nelle aree chiare o scure.
- Soggetti scarsamente illuminati.
- Righe e altri schemi che forniscono solo un contrasto in direzione orizzontale nelle seguenti condizioni.
 - Standby
 - Registrazione di filmati
 - Anteprima AF
 - Guida per la messa a fuoco
 - Modalità otturatore: **[Meccanico]** o **[Elet. 1a tend.]**, e modalità drive: **[C&A]**
 - L'immagine sfarfalla in presenza di luci fluorescenti o LED.
 - Scatto luce AF ausiliaria
- Soggetti con motivi che si ripetono (ad esempio, le finestre di un grattacielo, la tastiera di un computer, ecc.).
- Linee sottili e contorni di soggetti.
- Con sorgenti di luce caratterizzate da luminosità, colori o motivi che cambiano continuamente.
- Scatti notturni o punti di luce.
- L'immagine sfarfalla in presenza di luci fluorescenti o LED.
- Soggetti estremamente piccoli.
- Soggetti sul bordo dello schermo.
- Soggetti controluce o riflettenti (ad esempio, automobili con carrozzeria molto riflettente, ecc.).
- Soggetti vicini e lontani coperti da un punto AF (ad esempio: animali in gabbia, ecc.).
- Soggetti che continuano a muoversi nell'area del punto AF e che non si mantengono fermi a causa di vibrazioni della fotocamera o della sfocatura del soggetto.
- Esecuzione della messa a fuoco automatica mentre il soggetto non è a fuoco.
- L'effetto di messa a fuoco flou viene applicato utilizzando un obiettivo flou.
- Viene utilizzato un filtro per effetti speciali.
- Durante l'AF, sullo schermo compaiono dei disturbi (punti luminosi, strisce, ecc.).

Intervallo AF

La gamma di messa a fuoco automatica disponibile varia a seconda dell'obiettivo utilizzato e delle impostazioni quali il rapporto dimensionale, le dimensioni di registrazione dei filmati e IS digitale filmato.

Messa a fuoco manuale

[☑ Impostazione del peaking MF \(enfasi contorno\)](#)

[☑ Guida per la messa a fuoco](#)

Si può ingrandire la visualizzazione per controllare la messa a fuoco quando si esegue la messa a fuoco manuale.

1. Impostare il selettore di modalità della messa a fuoco dell'obiettivo su <MF>.

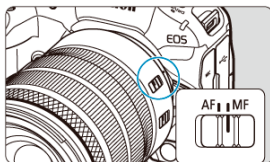

- Ruotare la ghiera di messa a fuoco dell'obiettivo per impostare il valore approssimativo del fuoco.
- Per gli obiettivi senza selettore di modalità della messa a fuoco, impostare [**AF**: Messa a fuoco] su [**MF**].

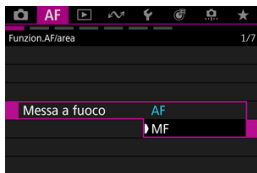

2. Ingrandire l'immagine.



- A ogni pressione del pulsante <Q>, il rapporto di ingrandimento cambia nel modo seguente.

→ x5 → x10 → x1 →

3. Spostare l'area ingrandita.



- Utilizzare <✳> per spostare l'area ingrandita in posizione per la messa a fuoco.
- Per centrare l'area ingrandita, premere <✳> fino in fondo.

4. Eseguire la messa a fuoco manuale.

- Durante la visualizzazione dell'immagine ingrandita, ruotare la ghiera di messa a fuoco dell'obiettivo per mettere a fuoco.
- Dopo che il soggetto è stato messo a fuoco, premere il pulsante <Q> per tornare alla visualizzazione normale.



Nota

- Nella visualizzazione ingrandita, l'esposizione è bloccata.
- Anche quando si esegue la messa a fuoco manuale, è possibile utilizzare lo scatto a tocco per scattare.

Impostazione del peaking MF (enfasi contorno)

Per facilitare la messa a fuoco, i contorni dei soggetti messi a fuoco vengono visualizzati a colori. È possibile impostare i colori dei contorni e la sensibilità (livello) di rilevamento dei contorni.

1. Selezionare **[AF: Impostazioni peaking MF]** (🔗, 🔗).
2. Selezionare **[Peaking]**.

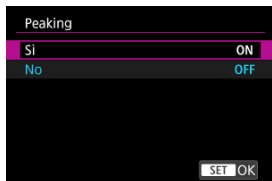



- Selezionare **[Si]**.

3. Impostare **[Livello]** e **[Colore]**.









- Impostare questa funzione, se necessario.

Attenzione

- Nella visualizzazione ingrandita, la visualizzazione del peaking non è disponibile.
- Durante l'uscita HDMI, la visualizzazione del peaking non è disponibile sugli apparecchi collegati tramite HDMI. Tenere presente che il peaking viene visualizzato sullo schermo della fotocamera quando : **Visualizz. HDMI**] è impostato su +.
- Il peaking MF può essere difficile da riconoscere a sensibilità ISO alte, specialmente quando è impostata l'espansione ISO. Se necessario, abbassare la sensibilità ISO o impostare **[Peaking]** su **[No]**.

Nota

- Il picco visualizzato sullo schermo non viene registrato nelle immagini.
- Il peaking MF può essere difficile da riconoscere con le seguenti impostazioni.
Impostare :    **HDR/C.Log View Assist.**] come necessario.
 - Con la gamma : **Personal. imm.**] impostata su **[Canon Log 2]**, **[Canon Log 3]** o **[PQ]**
 - Con :  **Ripresa HDR (PQ)**] impostato su **[HDR PQ]**

L'impostazione di **[AF: Guida mes. fuoco]** su **[Si]** fornisce una cornice di guida che mostra in quale direzione regolare la messa a fuoco e l'entità della regolazione necessaria. È anche possibile usare il controllo occhi per visualizzare la guida per la messa a fuoco nella posizione desiderata. Per ulteriori informazioni, vedere [Utilizzo di Controllo occhi per l'AF](#).

1. Selezionare **[AF: Guida mes. fuoco]** (☑, ☑).

2. Selezionare **[Si]**.

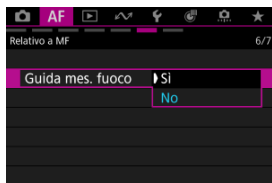

- La cornice di guida è visualizza sul viso della persona rilevata come soggetto principale.
- Per visualizzare la cornice di guida sul volto della persona rilevata come soggetto principale, impostare **[AF: Soggetto da rilevare]** su un'opzione diversa da **[Nessuno]**. È anche possibile visualizzare la cornice di guida vicino agli occhi della persona rilevata come soggetto principale impostando **[AF: Rilevamento occhi]** su un'opzione diversa da **[Disattiva]**.
- Dopo aver premuto il pulsante **< [☐] >**, è possibile utilizzare **< * >** per spostare la cornice di guida nella direzione in cui si preme.
- Per impostare la cornice di guida dopo averla spostata con **< * >**, premere **< (SET) >**.
- È anche possibile spostare e impostare la cornice di guida toccando lo schermo.
- Per centrare la cornice di guida, toccare **[☐]** o premere **< * >** fino in fondo.

La cornice di guida indica la posizione attuale della messa a fuoco e il valore della regolazione nel modo seguente.

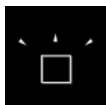

All'infinito
Necessaria molta regolazione

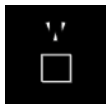

All'infinito
Necessaria poca regolazione

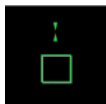

A fuoco

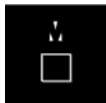

A distanza ravvicinata
Necessaria poca regolazione

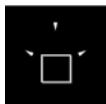

A distanza ravvicinata
Necessaria molta regolazione

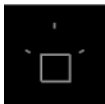

Informazioni sulla regolazione
non rilevata

Attenzione

- In condizioni di scatto difficili per l'AF (AF-ON), la cornice di guida potrebbe non essere visualizzata correttamente.
- Valori di apertura più alti possono impedire la visualizzazione corretta della cornice di guida.
- Durante la visualizzazione della cornice della guida non vengono visualizzati punti AF.
- La cornice della guida non è visibile in queste situazioni.
 - Quando la modalità della messa a fuoco è impostata su AF (AF-ON)
 - Quando il display è ingrandito
- La cornice di guida non viene visualizzata correttamente durante il decentramento o l'inclinazione degli obiettivi TS-E.

Nota

- Il contatore di spegnimento automatico della fotocamera non conta il tempo impiegato per regolare la messa a fuoco con la ghiera per la messa a fuoco elettronica di un obiettivo.

Registrazione di persone a cui dare priorità

- [Registrazione di volti](#)
- [Modifica o rimozione della priorità delle persone registrate](#)
- [Attivazione del rilevamento dei volti delle persone registrate](#)
- [Cancellazione di tutte le persone registrate](#)
- [Salvataggio e caricamento dei dati registrati](#)

È possibile registrare persone sulla fotocamera affinché questa tenti di rilevare i loro volti e renderle prioritarie per la messa a fuoco, la luminosità e la tonalità colore quando le si riprende. Per registrare un volto, è possibile scattare una foto della persona, oppure usare un'immagine sulla scheda.

Attenzione

- La fotocamera memorizza le immagini dei volti e le informazioni correlate registrate usando questa funzione. Eliminare tutte le informazioni registrate prima di smaltire la fotocamera o trasferirne la proprietà.
- Quando si usa questa funzione, è importante essere consapevoli della necessità di proteggere le informazioni personali e rispettare le norme sulla privacy, ad esempio chiedendo alle persone il loro consenso prima di registrare le loro informazioni. Canon non potrà essere ritenuta responsabile di eventuali problemi relativi alle informazioni personali che si potrebbero verificare con l'uso di questa funzione.

Registrazione di persone scattandone una foto

1. Selezionare [**AF**: Registra priorità persone] (🔗, 🔗).
2. Selezionare [Fotografa e registra persone].

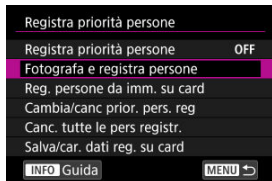

3. Posizionare la cornice sul volto della persona da registrare, quindi scattare la foto.



- Scattare la foto in un luogo molto luminoso e con il soggetto rivolto verso di sé.
- Invitare il soggetto a mantenere un'espressione naturale durante lo scatto.
- Per risultati ottimali, chiedere al soggetto di togliere cappello, mascherina, occhiali da sole o altri oggetti che potrebbero coprire parzialmente il volto prima di scattare la foto.
- La registrazione dei volti prima dello scatto potrebbe migliorare il livello di accuratezza.
- Nelle seguenti condizioni di scatto il rilevamento potrebbe essere meno accurato e potrebbe non essere possibile registrare i volti.
 - I volti sono troppo piccoli rispetto alla cornice
 - I volti sono parzialmente in ombra
 - I volti sono parzialmente nascosti
 - I volti sono visualizzati sullo schermo di un computer o uno smartphone

4. Selezionare [OK].

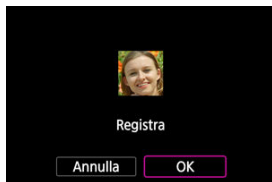

- L'immagine visualizzata potrebbe essere diversa da come è stato composto lo scatto al passo 3, ma ciò non influirà sul livello di accuratezza.

Registrazione di persone da immagini sulla scheda

Si possono utilizzare immagini JPEG o HEIF. Elaborare le immagini RAW da usare in formato JPEG o HEIF prima di salvarle sulla scheda.

⚠ Attenzione

- Con le seguenti immagini il rilevamento potrebbe essere meno accurato e potrebbe non essere possibile registrare i volti.
 - I volti sono parzialmente nascosti
 - I volti sono parzialmente in ombra
 - I volti sono visualizzati sullo schermo di un computer o uno smartphone

📄 Nota

- Per risultati ottimali, assicurarsi che i volti nelle immagini soddisfino le seguenti linee guida.
 - Ben illuminati e rivolti verso di sé
 - Le persone non indossino cappelli, mascherine, occhiali da sole o altri oggetti che coprono parzialmente il volto
 - Espressione del volto naturale
 - I volti non sono troppo piccoli o grandi rispetto alla schermata

1. Selezionare [Reg. persone da imm. su card].

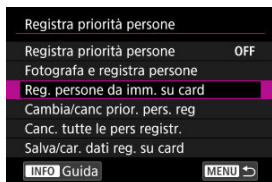





2. Passare alla riproduzione.

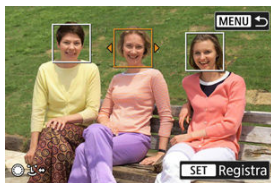

- Premere < SET >.

3. Selezionare un volto.



- Per le immagini in cui ci sono più persone, si possono usare le ghiera <  > <  > oppure <  > per spostare la cornice arancione sopra il volto da registrare.
- Premere < SET >.

4. Selezionare [OK].

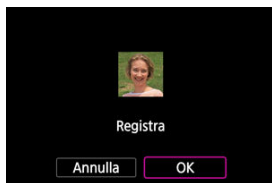

- Dopo che è stata visualizzata la seguente schermata, è possibile registrare il volto di un'altra persona.



Visualizzazione quando vengono rilevati i volti registrati

Una cornice bianca con [👤] appare sui volti registrati rilevati nella schermata di ripresa. [👤] non è visualizzata quando si usa AF One-Shot o AF Servo.

Attenzione

- Il rilevamento potrebbe essere meno preciso in queste condizioni.
 - I soggetti non sono rivolti direttamente verso di sé
 - I volti sono troppo chiari o scuri
 - I volti sono troppo piccoli o grandi rispetto alla schermata
 - I soggetti hanno un'espressione del volto molto diversa da quella nelle immagini registrate
 - I soggetti si muovono troppo
 - I volti sono coperti da un cappello, una mascherina, occhiali da sole o altri oggetti
 - I volti dei soggetti hanno un aspetto molto diverso da quello nelle immagini registrate
- Persone non registrate potrebbero erroneamente essere rilevate come persone registrate a cui assomigliano.
- Se i volti di persone registrate non vengono rilevati, oppure se il rilevamento non è preciso, provare a cancellare le informazioni registrate e registrarle di nuovo.

Nota

- Quando [**AF: Soggetto da rilevare**] è impostato su un'opzione diversa da [**Persone**], la priorità viene data al soggetto specificato in tale impostazione.

Modifica o rimozione della priorità delle persone registrate

È possibile modificare la priorità di rilevamento ridisponendo le persone registrate. È anche possibile rimuovere le persone registrate.

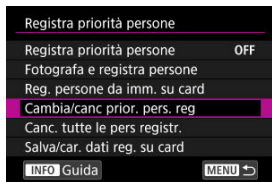

Modifica della priorità di rilevamento

1. Selezionare [Cambia/canc prior. pers. reg].



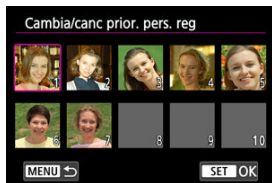



2. Selezionare il volto di una persona registrata.

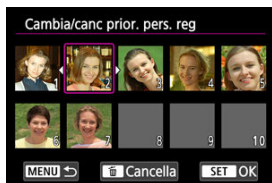

- Selezionare con le ghiera <  > <  > oppure <  >, quindi premere <  >.

3. Modificare la priorità.





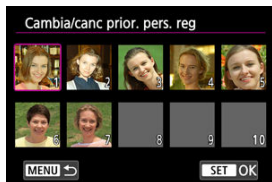

- Spostare con le ghiera <  > <  > oppure <  >, quindi premere <  >.
- Dopo aver modificato la priorità, premere il pulsante < MENU >.

Rimozione di persone registrate

1. Selezionare il volto di una persona registrata.



- Selezionare con le ghiera <  > <  > oppure <  >, quindi premere <  >.

2. Premere il pulsante < >.

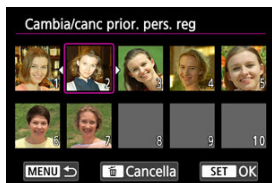

3. Selezionare [OK].

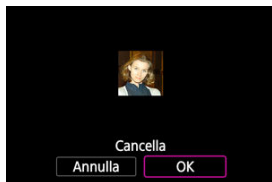

- Premere il pulsante <MENU> per uscire.

Attivazione del rilevamento dei volti delle persone registrate

1. Selezionare [Registra priorità persone].

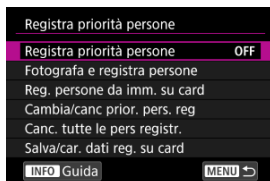

2. Selezionare [Attiva].



Cancellazione di tutte le persone registrate

Eliminare tutte le informazioni registrate prima di smaltire la fotocamera o trasferirne la proprietà.

1. Selezionare [Canc. tutte le pers registr.].

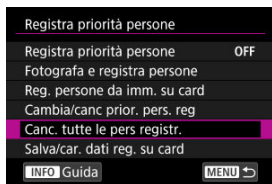

2. Premere < (SET) >.



3. Selezionare [OK].



- Premere <  >.



Nota

- Se si esegue **[Ripristino di fabbrica]** in [: **Reimp. fotocam.**], vengono cancellate anche le informazioni di tutte le persone registrate.

Salvataggio e caricamento dei dati registrati

I dati dei volti registrati possono essere salvati su una scheda. I dati registrati su una scheda possono essere usati con altre fotocamere EOS R1 o EOS R5 Mark II. È anche possibile utilizzare i dati registrati di altre fotocamere EOS R1 o EOS R5 Mark II.

1. Selezionare [Salva/car. dati reg. su card].

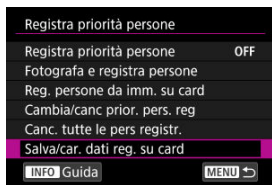

2. Selezionare [Salva dati regist. su card].

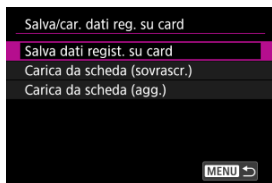

- Selezionare [**Salva dati regist. su card**] per salvare i dati registrati della fotocamera sulla scheda.
- Per rinominare il file dei dati registrati prima di salvarlo, premere il pulsante < **INFO** > nella seguente schermata.



- Per caricare i dati registrati dalla scheda e sovrascrivere i dati esistenti sulla fotocamera, selezionare [**Carica da scheda (sovrascr.)**]. Tutti i dati registrati esistenti sulla fotocamera vengono eliminati.
- Per aggiungere dati registrati dalla scheda alla fotocamera, selezionare [**Carica da scheda (agg.)**]. I dati registrati esistenti sulla fotocamera non vengono eliminati.
 - I dati registrati vengono caricati a partire dalla persona con la priorità più alta.
 - Quando la fotocamera è piena, non è più possibile caricare altri dati.

Caratteristiche dell'AF Servo

[Case Auto](#)

[Case Manual](#)



È facile scattare con l'AF Servo ottimale per il soggetto o la situazione di ripresa.

Case Auto

È possibile impostare i parametri di inseguimento per AF Servo (sensibilità inseguimento soggetto e inseguimento accelerazione/decelerazione) per il soggetto e la situazione di ripresa.

1. Selezionare **[AF: Case Auto]**.



- Ruotare la ghiera <  > per selezionare **[AUTO]**, quindi premere <  >.
- Il case è impostato su auto e **[AUTO]** è visualizzato in blu.



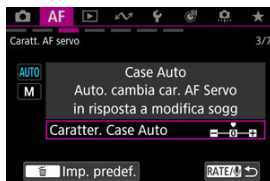

2. Regolare [Caratter. Case Auto].

- Premere il pulsante < **RATE** /  >. Il parametro selezionato è delimitato in viola.

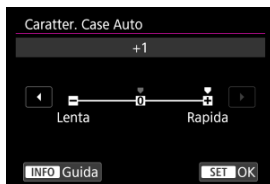

- Premere <  > per selezionare [Caratter. Case Auto].



- Per selezionare un valore usare la ghiera <  > o <  >.
- Le impostazioni predefinite sono indicate da un'icona  grigio chiaro.
- Al termine, premere <  >.

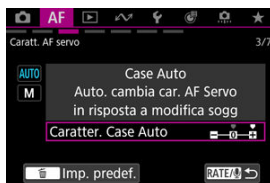

- Premere il pulsante < **RATE** /  > per tornare alla schermata al passo 1.

Parametri di inseguimento Case Auto



La messa a fuoco potrebbe essere più facile modificando l'impostazione Case Auto predefinita.

- **0**

Impostazione standard. Generalmente consigliata, come opzione utile in numerose situazioni.

- **Lenta: -1**

Mantiene il più possibile a fuoco il soggetto inseguito, anche se ci sono momentaneamente oggetti davanti a esso, oppure se si allontana dai punti AF dopo essersi mosso improvvisamente.



- **Rapida: +1**

Permette alla fotocamera di passare facilmente tra i soggetti inseguiti se si vogliono ad esempio acquisire svariati soggetti in successione.

È possibile impostare i parametri di inseguimento di AF Servo in base alle condizioni di scatto.

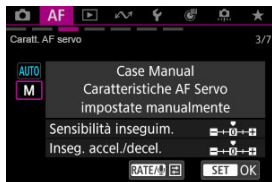
1. Selezionare [AF: Case Manual].





- Ruotare la ghiera <  > per selezionare [M], quindi premere <  >.
- Il case è impostato su manuale e [M] è visualizzato in blu.

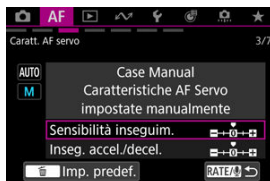

2. Regolare i parametri di inseguimento [Case Manual].

- Premere il pulsante < **RATE** /  >. Il parametro selezionato è delimitato in viola.

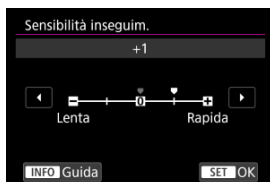

- Usare la ghiera <  > o <  > per selezionare un'impostazione da regolare, quindi premere < **SET** >.



- Per selezionare un valore usare la ghiera <  > o <  >.
- Le impostazioni predefinite sono indicate da un'icona  grigio chiaro.
- Al termine, premere < **SET** >.

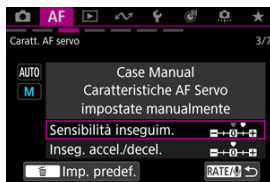

- Premere il pulsante < **RATE** /  > per tornare alla schermata al passo 1.

Sensibilità inseguimento



Impostazione per AF Servo, sensibilità di inseguimento dei soggetti in risposta a soggetti inanimati che non si spostano tra i punti AF o soggetti che si allontanano dai punti AF.

- **0**

Impostazione standard. Adatta per soggetti in movimento in generale.

- **Lenta: -2 / -1**

La fotocamera tenta di eseguire la messa a fuoco continua del soggetto anche se soggetti inanimati si spostano fra i punti AF o il soggetto si allontana da essi. Con l'impostazione -2 la fotocamera insegue il soggetto target più a lungo rispetto all'impostazione -1.

Se la fotocamera mette a fuoco un soggetto sbagliato, è tuttavia possibile che impieghi più tempo a riportare la messa a fuoco sul soggetto target.

- **Rapida: +2 / +1**

La fotocamera è in grado di mettere a fuoco consecutivamente soggetti a distanze diverse, coperte dai punti AF. Efficace anche se si desidera mettere a fuoco il soggetto più vicino. L'impostazione +2 è più rapida quando si mette a fuoco il soggetto successivo rispetto all'impostazione +1.

Tuttavia, le probabilità che la fotocamera metta a fuoco il soggetto sbagliato sono maggiori.

Inseguimento accelerazione/decelerazione



Impostazione della sensibilità di inseguimento del soggetto in risposta a improvvisi e significativi cambiamenti di velocità, come quando i soggetti iniziano o smettono di muoversi improvvisamente.

- **0**

Adatto a soggetti che si muovono a velocità costante (variazioni minime della velocità di movimento).

- **-2 / -1**

Adatto a soggetti che si muovono a velocità costante (variazioni minime della velocità di movimento). Efficace quando è impostato 0 ma la messa a fuoco è instabile a causa del leggero movimento del soggetto o di un ostacolo davanti al soggetto.

- **+2 / +1**

Efficace per soggetti che compiono movimenti improvvisi o improvvise accelerazioni/ decelerazioni o si fermano improvvisamente. Anche se la velocità del soggetto in movimento varia in modo brusco e significativo, la fotocamera continua a mettere a fuoco il soggetto target. Ad esempio, è meno probabile che la fotocamera metta a fuoco dietro un soggetto che si avvicina improvvisamente o davanti a un soggetto che si avvicina improvvisamente e che smette di muoversi. L'impostazione +2 è in grado di seguire improvvisi cambi di velocità del soggetto in movimento meglio di quanto sia in grado di fare l'impostazione +1.

Tuttavia, poiché la fotocamera diventa sensibile anche al minimo movimento del soggetto, la messa a fuoco potrebbe diventare instabile per brevi periodi.

Personalizzazione delle funzioni AF

- [\[Person.funz.AF\]](#)
- [\[Controlli person.\]](#)
- [\[Relativo a MF\]](#)
- [\[Impostaz. varie/Impostaz. varie\]](#)
- [\[Rilevam.soggetto\] \(durante la registrazione di filmati\)](#)
- [\[Caratt. AF servo\] \(durante la registrazione di filmati\)](#)

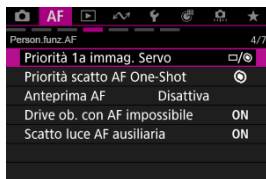

È possibile configurare in dettaglio le funzioni AF in base allo stile di scatto o al soggetto.

Priorità 1a immagine Servo

È possibile impostare le caratteristiche del funzionamento di AF e la durata dello scatto per il primo scatto con AF Servo.



- □/⊙: **Priorità uguale**

La stessa priorità viene data alla messa a fuoco e alla durata dello scatto.

- □: **Scatto**

Se si preme il pulsante di scatto, la foto viene scattata immediatamente anche se la messa a fuoco non è stata completata. Utile quando si vuole dare priorità all'acquisizione del momento decisivo invece che all'esecuzione della messa a fuoco.

- ⊙: **Fuoco**

Se si preme il pulsante di scatto, la foto non viene scattata finché non viene eseguita la messa a fuoco. Utile quando si desidera raggiungere la messa a fuoco prima di acquisire l'immagine.

Nota

- Per il secondo scatto e quelli successivi nello scatto continuo viene data priorità alla durata dello scatto.

Priorità scatto AF One-Shot

È possibile specificare se dare priorità alla messa a fuoco o al timer di scatto per AF One-Shot (tranne quando si scatta con lo scatto a tocco).



- **🎯: Fuoco**

La foto non viene scattata fino a quando non viene raggiunta la messa a fuoco. Utile quando si desidera raggiungere la messa a fuoco prima di acquisire l'immagine.

- **□: Scatto**

Dà priorità allo scatto dell'otturatore sulla messa a fuoco. Utile quando si immortala il momento decisivo è più importante.

Tenere presente che la fotocamera scatta sia che il soggetto sia o meno a fuoco.

Anteprima AF

Mantiene la messa a fuoco del soggetto prima di inizia a scattare. Quando è impostata su **[Attiva]**, la fotocamera è pronta a mettere a fuoco appena si preme a metà il pulsante di scatto.

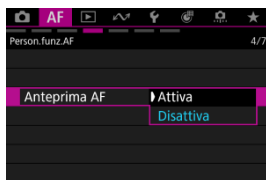

⚠ Attenzione

- Sono disponibili meno scatti se impostato su **[Attiva]**, poiché l'obiettivo viene azionato ininterrottamente e la carica della batteria si esaurisce.

Funzionamento dell'obiettivo quando AF non è disponibile

È possibile specificare il funzionamento dell'obiettivo che si applica nei casi in cui la messa a fuoco automatica su un soggetto non è possibile.

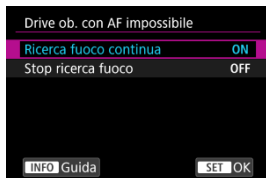

- **ON: Ricerca fuoco continua**

Se non è possibile mettere a fuoco con la messa a fuoco automatica, viene azionato l'obiettivo per cercare la messa a fuoco precisa.

- **OFF: Stop ricerca fuoco**

Se inizia la messa a fuoco automatica e la messa a fuoco non è equilibrata o non può essere raggiunta, l'obiettivo non viene azionato. In questo modo si impedisce che l'obiettivo vada notevolmente fuori fuoco a causa della continua ricerca del fuoco.

! Attenzione

- **[Stop ricerca fuoco]** è consigliato per super teleobiettivi o altri obiettivi che passano su una vasta area di messa a fuoco, per evitare ritardi significativi dalla continua ricerca del fuoco se l'obiettivo risulta notevolmente sfocato.

Scatto luce AF ausiliaria

È possibile attivare o disattivare lo scatto luce AF ausiliaria della fotocamera o di uno Speedlite per fotocamere EOS.

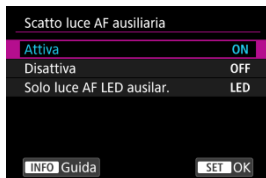

- **ON: Attiva**

Attiva lo scatto della luce ausiliaria AF, quando necessario.

- **OFF: Disattiva**

Disattiva lo scatto della luce ausiliaria AF. Impostare se si preferisce non attivare la luce ausiliaria AF.

- **LED: Solo luce AF LED ausilar.**

Attiva lo scatto luce AF ausiliaria LED da Speedlite dotati di questa funzione, quando le unità flash sono collegate. Se lo Speedlite in uso non è dotato di luce LED, viene attivata la luce ausiliaria AF della fotocamera.

⚠ Attenzione

- Lo scatto luce AF ausiliaria dello Speedlite è disattivato quando la funzione personalizzata [**AF: Scatto luce AF ausiliaria**] dello Speedlite è impostata su [**Disattiva**].

Limita aree AF

È possibile limitare le aree AF disponibili alle aree che si utilizzano normalmente.

Selezionare le aree AF disponibili e premere <  > per aggiungere un segno di spunta [✓]. Selezionare [OK] per registrare l'impostazione. Per ulteriori informazioni sulle aree AF, vedere [Area AF](#).



Attenzione

- Il segno di spunta [✓] non può essere cancellato contemporaneamente da tutti gli elementi.

Nota

- Un asterisco a destra di **[AF: Limita aree AF]** indica che l'impostazione predefinita è stata modificata.

Punti AF di orientamento

È possibile utilizzare tipi diversi di aree AF o posizioni diverse dei punti AF per lo scatto verticale e orizzontale.



- : **Stesso per vert./orizz.**

Vengono utilizzati gli stessi punti AF o riquadri Zona AF nelle stesse aree AF per lo scatto verticale e orizzontale.

- : **Pt AF diversi: area+punti**

È possibile impostare tipi diversi di aree AF o punti AF o cornici Zona AF diversi per ogni orientamento della fotocamera ((1) Orizzontale, (2) Verticale con l'impugnatura della fotocamera verso l'alto, (3) Verticale con l'impugnatura della fotocamera verso il basso ()).

Utile quando si passa ad altri tipi di aree AF o posizioni di punti AF o riquadri Zona AF automaticamente in base all'orientamento della fotocamera.

Le aree AF e i punti AF o i riquadri Zona AF assegnati a ciascuno dei tre orientamenti della fotocamera vengono mantenuti.

- : **Pt AF diversi: solo punti**

È possibile impostare punti AF o riquadri Zona AF separati per ogni orientamento della fotocamera ((1) Orizzontale, (2) Verticale con l'impugnatura della fotocamera verso l'alto, (3) Verticale con l'impugnatura della fotocamera verso il basso). Utile quando si passa ad altre posizioni di punti AF o riquadri Zona AF automaticamente in base all'orientamento della fotocamera.

Le posizioni di punti AF o riquadri Zona AF assegnati a ciascuno dei tre orientamenti della fotocamera vengono mantenuti.

Attenzione

- L'impostazione predefinita di **[Stesso per vert./orizz.]** viene ripristinata se si seleziona **[Impostaz. base]** in **[☛ Reimp. fotocam.]** (). Le impostazioni per gli orientamenti (1)-(3) vengono cancellate e la fotocamera è impostata per utilizzare il riquadro Zona AF centrale in Zona flessibile AF 1.
- L'impostazione può essere annullata se si cambiano gli obiettivi.

Limitare il soggetto da rilevare

È possibile limitare le opzioni di impostazione disponibili in [AF: Soggetto da rilevare] alle opzioni preferite. Selezionare un'opzione da escludere e premere <  > per cancellare [✓]. Selezionare [OK] per registrare l'impostazione.



Attenzione

- Il segno di spunta [✓] non può essere cancellato contemporaneamente da tutti gli elementi.

Nota

- Un asterisco a destra di [AF: Limita soggetto da rilevare] indica che l'impostazione predefinita è stata modificata.

Rilevamento occhio sinistro/destro

È possibile limitare le opzioni di impostazione disponibili in [**AF**: Rilevamento occhi] alle opzioni preferite. Selezionare un'opzione da escludere e premere <  > per cancellare [✓]. Selezionare [**OK**] per registrare l'impostazione.



Attenzione

- Il segno di spunta [✓] non può essere cancellato contemporaneamente da tutti gli elementi.

Nota

- Un asterisco a destra di [**AF**: Rilev.occhi SX/DX] indica che l'impostazione predefinita è stata modificata.

Obiettivo MF elettronico

Per gli obiettivi montati che supportano la messa a fuoco manuale elettronica, è possibile specificare il funzionamento della regolazione della messa a fuoco manuale.



- **OFF: Disat.**

La regolazione manuale della messa a fuoco è disabilitata quando il selettore di modalità della messa a fuoco dell'obiettivo è impostato su < AF >.

- **☉→OFF: Disattivato dopo One-Shot**

Dopo AF One-Shot, la regolazione della messa a fuoco manuale è disattivata.

- **☉→ON: One-Shot→attivato**

È possibile regolare manualmente la messa a fuoco dopo AF One-Shot se si tiene premuto a metà il pulsante di scatto.

- **☉→: One-Shot→attiv. (ingran.)**

È possibile regolare manualmente la messa a fuoco dopo AF One-Shot se si tiene premuto a metà il pulsante di scatto. È possibile ingrandire l'area a fuoco e regolare manualmente la messa a fuoco ruotando la ghiera di messa a fuoco dell'obiettivo.

- **ON: Abilita (dim. effett)**

La regolazione della messa a fuoco manuale è sempre disponibile quando la fotocamera è accesa con alcuni obiettivi*¹ montati. Con altri obiettivi, il funzionamento è identico a [One-Shot→attivato].

- **ON: Abilita (One-Shot→ingr.)**

La regolazione della messa a fuoco manuale è sempre disponibile quando la fotocamera è accesa con alcuni obiettivi*¹ montati. Se si gira la ghiera di messa a fuoco dell'obiettivo dopo AF One-Shot, si ingrandisce l'area messa a fuoco.

Con altri obiettivi, il funzionamento è identico a [One-Shot→attivato].

* 1: Per informazioni dettagliate sugli obiettivi compatibili con questa funzione, visitare il sito Web Canon ([🌐](#)).

Attenzione

- Con **[One-Shot→attiv. (ingran.)]**, la visualizzazione potrebbe non essere ingrandita anche se si ruota la ghiera di messa a fuoco dell'obiettivo mentre si preme a metà il pulsante di scatto immediatamente dopo lo scatto. In tal caso, è possibile ingrandire la visualizzazione rilasciando il pulsante di scatto, in attesa della visualizzazione di [Q], quindi premendo fino a metà corsa il pulsante di scatto mentre si ruota la ghiera di messa a fuoco dell'obiettivo.

Nota

- Per informazioni dettagliate sulle specifiche di messa a fuoco manuale dell'obiettivo, fare riferimento al manuale di istruzioni dell'obiettivo.

Registrazione/richiamo delle impostazioni relative all'AF

È possibile salvare le impostazioni dell'AF attuali e applicarle tutte contemporaneamente.

⚠ Attenzione

- Le impostazioni attuali della fotocamera sono elencate nella schermata al passo 4, che è utilizzata per registrare le impostazioni. Gli elementi elencati in questa schermata non possono essere modificati.
- I seguenti elementi della scheda **[AF]** non sono disponibili per questa funzione.
 - Priorità scatto AF One-Shot
 - Anteprima AF
 - Scatto luce AF ausiliaria
 - Impostazioni peaking MF
 - Guida per la messa a fuoco

Registrazione

1. Selezionare **[AF: Registra/richiama imp. AF]** (☑).
2. Selezionare **[Registra impostazioni]**.



3. Selezionare un nome per le impostazioni.



- [] è visualizzato per accanto ai nomi per cui non sono ancora state registrate impostazioni dell'AF.
- Per rinominare le impostazioni, premere il pulsante < INFO >.

4. Selezionare le impostazioni dell'AF da registrare.



- Tutte le impostazioni dell'AF selezionate vengono registrate. Per cancellare o risSelectedionare le impostazioni, girare la ghiera < [] > per selezionare l'impostazione, quindi premere < [] >.
- Dopo aver scelto le impostazioni, selezionare [OK].

Richiamo

1. Selezionare [**AF**: Registra/richiama imp. AF] (☑).
2. Selezionare [Richiama].

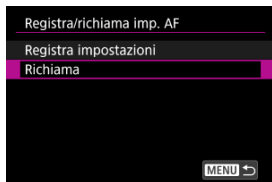

3. Selezionare un nome per le impostazioni.

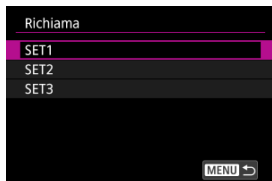

- Girare la ghiera < ⌚ > per selezionare un nome, quindi premere < SET > per confermare la selezione.

4. Esaminare i dettagli registrati e selezionare [OK].

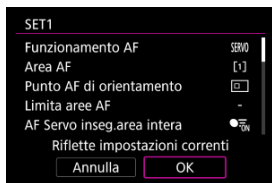

- È possibile utilizzare < * > per scorrere la schermata durante l'esame dei dettagli registrati.

URL guida impostazione AF

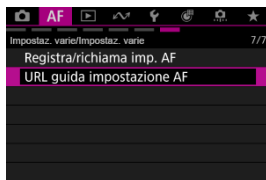

Selezionare [**AF**: URL guida impostazione AF] (☑) per visualizzare il codice QR.
Scansionare il codice QR con lo smartphone per accedere alla guida di impostazione AF.

Passaggio da un soggetto inseguito all'altro

È possibile impostare come la fotocamera cambia i soggetti inseguiti.

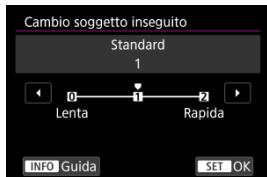

- **Standard**

Dopo aver determinato il soggetto principale da come è composto lo scatto, la fotocamera insegue i soggetti o passa ad altri di conseguenza.

- **Lenta**

Cambia il soggetto inseguito più tardi rispetto a **[Standard]**.

- **Rapida**

Cambia il soggetto inseguito prima rispetto a **[Standard]**.

Attenzione

- I soggetti selezionati con il tocco vengono inseguiti per quanto possibile, indipendentemente dall'impostazione [**AF**: **Cambio soggetto inseguito**].

Velocità AF Servo filmato

È possibile impostare la velocità AF per l'AF Servo filmato. Questa funzione è attivata quando [AF Servo filmato] in [AF: AF Servo filmato] è impostato su [Attiva] quando si utilizzano obiettivi compatibili con la transizione lenta della messa a fuoco durante la registrazione di filmati.*



È possibile regolare la velocità dell'AF (velocità di transizione della messa a fuoco) dalla velocità standard (0) a lenta (un livello scelto fra sette) o veloce (un livello scelto fra due) per ottenere l'effetto desiderato per la creazione del filmato.

* Obiettivi che supportano la transizione lenta della messa a fuoco durante la registrazione di filmati

Gli obiettivi USM e STM usciti nel 2009 e successivamente a questa data sono compatibili. Per ulteriori informazioni, visitare il sito Web Canon ([@](#)).

! Attenzione

- Con determinati obiettivi, anche se si regola la velocità AF, è possibile che la velocità non cambi.

📄 Nota

- L'utilizzo quando inattivo equivale a quando [Velocità AF] è impostato su [Standard (0)].
- Un valore per la velocità dell'AF a destra di [AF: Velocità AF Servo filmato] indica che l'impostazione predefinita è stata modificata.

Sensibilità inseguimento AF Servo filmato

È possibile regolare la sensibilità di inseguimento (su uno dei sette livelli), che influisce sulla reattività se il soggetto si allontana dal punto AF durante l'AF Servo filmato, come quando gli oggetti che interferiscono si muovono attraverso i punti AF o quando si esegue la panoramica.

Questa funzione è disponibile quando [AF Servo filmato] in [AF: AF Servo filmato] è impostato su [Attiva].



- **Lenta: -3/-2/-1**

Con questa impostazione, è meno probabile che la fotocamera riesca a seguire un soggetto diverso se il soggetto si allontana dal punto AF. Più il valore è vicino al simbolo meno (-), minore sarà la capacità della fotocamera di tenere traccia di un soggetto differente. Essa è efficace quando si desidera evitare che i punti AF inseguano rapidamente qualcosa che non è il soggetto previsto durante una panoramica o quando un ostacolo penetra fra i punti AF.

- **Rapida: +1/+2/+3**

Questa impostazione rende la fotocamera più reattiva quando si insegue un soggetto che copre il punto AF. Più l'impostazione è vicina al simbolo più (+), maggiore sarà la rapidità di risposta della fotocamera. Questa impostazione è efficace quando si desidera continuare a inseguire un soggetto in movimento al variare della sua distanza dalla fotocamera, oppure mettere rapidamente a fuoco un altro soggetto.

Nota

- L'utilizzo quando inattivo equivale a quando è impostato [0].

Preimpostazione messa a fuoco

È possibile impostare anticipatamente sulla fotocamera le posizioni di messa a fuoco preferite quando si usano obiettivi RF o RF-S. Le posizioni di messa a fuoco preimpostate salvate possono essere applicate premendo un pulsante mentre la fotocamera è in standby.

Registrazione di una posizione di messa a fuoco sulla fotocamera

Mettere a fuoco alla distanza di messa a fuoco per registrare come preimpostazione, quindi premere il pulsante assegnato a **[Registra preimp. messa a fuoco]**.

Richiamo delle posizioni di messa a fuoco preimpostate

Premere il pulsante assegnato a **[Richiama preimp. messa a fuoco]**.

Attenzione

- Prima di utilizzare la preimpostazione della messa a fuoco, è necessario assegnare **[Registra preimp. messa a fuoco]** e **[Richiama preimp. messa a fuoco]** ai pulsanti che si desidera in **[☰: Personalizz. pulsanti ripr.]**.

Nota

- La preimpostazione della messa a fuoco è disponibile nella modalità di messa a fuoco AF e MF.
- Le posizioni di messa a fuoco registrate vengono cancellate quando si cambia obiettivo o si sostituisce la batteria della fotocamera.

Selezione della modalità drive

[Cambio di modalità di scatto continuo](#)

È possibile scegliere tra modalità drive singola e continua. È possibile scegliere la modalità drive più adatta alla scena o al soggetto.

1. Premere il pulsante <DRIVE•AF> ()6).

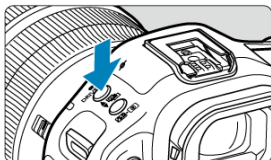

2. Selezionare la modalità drive.

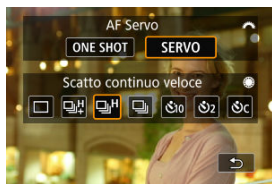

- Ruotare la ghiera < > per effettuare una selezione.

- : **scatto singolo**

Quando si tiene completamente premuto il pulsante di scatto, viene scattata una sola foto.

- : **scatto continuo ad alta velocità +**

Se si mantiene completamente premuto il pulsante di scatto, è possibile eseguire una serie di scatti continui come descritto di seguito, in base all'impostazione di

: **Modalità otturatore**].

- [Meccanico]: fino a circa 12 scatti/sec.
- [Elet. 1a tend.]: fino a circa 12 scatti/sec.
- [Elettronico ]: fino a circa 40 scatti/sec.

● : **scatto continuo ad Alta velocità**

Se si mantiene completamente premuto il pulsante di scatto, è possibile eseguire una serie di scatti continui come descritto di seguito, in base all'impostazione di

: **Modalità otturatore**].



- **[Meccanico]**: fino a circa 6,2 scatti/sec.
- **[Elet. 1a tend.]**: fino a circa 8 scatti/sec.
- **[Elettronico **]: fino a circa 30 scatti/sec.



● : **scatto continuo a bassa velocità**

Se si mantiene completamente premuto il pulsante di scatto, è possibile eseguire una serie di scatti continui come descritto di seguito, in base all'impostazione di



: **Modalità otturatore**].

- **[Meccanico]**: fino a circa 3 scatti/sec.
- **[Elet. 1a tend.]**: fino a circa 3 scatti/sec.
- **[Elettronico **]: fino a circa 5 scatti/sec.

● : **autoscatto: 10 sec.** / : **autoscatto: 2 sec.** / : **autoscatto: Scatto continuo**





Per ulteriori informazioni su []/[]/[], vedere [Utilizzo dell'autoscatto](#).

Attenzione



-  consente una velocità di scatto continuo di circa 40 scatti/sec. quando è impostato su **[Elettronico ** nelle seguenti condizioni.

- Velocità otturatore: 1/250 di secondo o superiore
- Riduzione flicker: Nessuna





Si noti che la velocità di scatto continuo può essere inferiore a 40 scatti al secondo se si verifica una delle condizioni indicate di seguito o dopo alcune operazioni durante lo scatto continuo.

- Quando si passa alla modalità di scatto **[P]** o **[Tv]** o si applicano impostazioni che causano la variazione del valore di apertura in modalità **[Fv]**
 - Viene eseguito lo zoom
 - Viene eseguita la messa a fuoco manuale
 - AF Servo cambia la posizione a fuoco
- Le immagini nel mirino sono visualizzate a un frame rate più basso durante lo scatto continuo a 40 scatti/sec. con :  **Velocità scatto continuo** impostato su **[Scatto continuo veloce +]**.
 - Diversi fattori possono ridurre la velocità di scatto continuo, tra cui: livello di carica della batteria, temperatura, velocità dell'otturatore, valore di apertura, condizioni del soggetto, luminosità, funzionamento di AF, tipo di obiettivo, uso del flash e impostazioni di scatto.
 - Visitare il sito Web Canon per ulteriori informazioni sugli obiettivi che supportano la velocità massima dello scatto continuo .
 - La velocità di scatto continuo con AF Servo potrebbe essere più lenta a seconda delle condizioni del soggetto o dell'obiettivo utilizzato.
 - La velocità di scatto continuo potrebbe essere più lenta quando si scatta in condizioni di luce con sfarfallio.
 - Se la memoria interna si riempie durante lo scatto continuo, la velocità dello scatto continuo potrebbe diminuire, poiché gli scatti vengono temporaneamente disattivati .
 - La velocità di scatto continuo potrebbe essere più lenta e la visualizzazione delle immagini nel mirino o sullo schermo potrebbe interrompersi in alcune condizioni di scatto.

Nota

- La velocità di scatto continuo indicata per ogni modalità drive è la velocità con le impostazioni predefinite della fotocamera. Quando si utilizza l'otturatore elettronico, è possibile impostare la velocità di scatto continuo per ogni modalità drive in :  **Velocità scatto continuo** .

Cambio di modalità di scatto continuo

Nella modalità otturatore elettronico, è possibile modificare temporaneamente la modalità di scatto continuo premendo il pulsante assegnato a [**Cambia  modalità scatto cont.**] in [: **Personalizz. pulsanti ripr.**]. Questo esempio è basato sull'assegnazione di [] al pulsante <M-Fn2> ().

1. Assegnare [] al pulsante <M-Fn2>.





- Selezionare [**Cambia  modalità scatto cont.**], quindi premere il pulsante <INFO>.



- Selezionare la modalità di scatto continuo per assegnare il pulsante, quindi premere < >.

2. Durante lo standby, premere il pulsante <M-Fn2>.

- Nella modalità drive [] o [], è possibile passare allo scatto continuo [] premendo il pulsante.

Utilizzo dell'autoscatto

L'autoscatto consente a chi compone l'inquadratura di essere incluso nella foto, ad esempio una foto commemorativa.

1. Premere il pulsante <DRIVE•AF> (☉6).

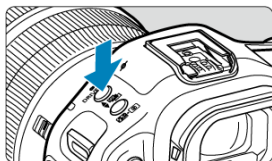

2. Selezionare l'autoscatto.

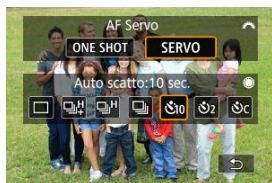

- Ruotare la ghiera <☉> per selezionare l'autoscatto.

☉10: scatto singolo tra 10 sec.

☉2: scatto singolo tra 2 sec.

☉C: scatto continuo del numero di scatti specificati tra 10 sec.



- Se si seleziona [☉C], premere il pulsante <INFO>, quindi girare <☉> per impostare il numero di scatti per lo scatto continuo.

3. Scattare la foto.

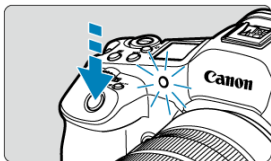

- Mettere a fuoco il soggetto, quindi premere completamente il pulsante di scatto.
- Per controllare il funzionamento, guardare la spia dell'autoscatto, ascoltare i bip o guardare il conto alla rovescia dei secondi sullo schermo.
- La spia dell'autoscatto lampeggiante accelera e la fotocamera emette un bip rapido circa 2 secondi prima dello scatto della foto.

Nota

- [S2] è utilizzato per iniziare a scattare senza toccare la fotocamera e per fotografare nature morte o esposizioni lunghe evitando le vibrazioni della fotocamera quando montata su un treppiede.
- Dopo avere scattato foto con l'autoscatto, si consiglia di riprodurre l'immagine (Z) per controllare messa a fuoco ed esposizione.
- Quando si utilizza l'autoscatto per fotografare sé stessi, utilizzare il blocco della messa a fuoco (Z) su un oggetto posto alla stessa distanza alla quale ci si verrà a trovare.
- Per annullare l'autoscatto dopo l'avvio, toccare lo schermo o premere < (SET) >.
- Il tempo di spegnimento automatico può essere prolungato se si imposta la fotocamera per lo scatto con telecomando.

Scatto con telecomando

[!\[\]\(bb1c96c144d14be8f86514330da7d34f_img.jpg\) Telecomando wireless BR-E1](#)

[!\[\]\(6e35946d7fd875296936c971f71388cf_img.jpg\) Comando a distanza RS-80N3 / Telecomando con timer TC-80N3](#)

Per lo scatto con telecomando è possibile utilizzare un telecomando wireless opzionale BR-E1 (Bluetooth), un comando a distanza opzionale RS-80N3 o un telecomando con timer TC-80N3 (entrambi con cavo).

Telecomando wireless BR-E1

È possibile scattare in remoto a una distanza massima di 5 metri circa dalla fotocamera. Innanzitutto, abbinare la fotocamera e BR-E1 ()

Per le istruzioni operative, consultare il Manuale di istruzioni del telecomando BR-E1.

Nota

- Il tempo di spegnimento automatico può essere prolungato se si imposta la fotocamera per lo scatto con telecomando.
- Il telecomando wireless BR-E1 può anche essere utilizzato per la registrazione di filmati.

Comando a distanza RS-80N3 / Telecomando con timer TC-80N3

Una volta collegato alla fotocamera, l'interruttore consente di eseguire scatti a distanza tramite una connessione via cavo.

Per le istruzioni operative, consultare il Manuale di istruzioni dell'accessorio.

1. **Aprire il copriterminale.**
2. **Collegare il connettore al terminale del telecomando.**

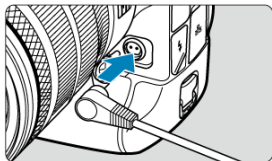

Riproduzione

In questo capitolo vengono trattati argomenti relativi alla riproduzione (riproduzione di foto e filmati acquisiti) e vengono presentate le impostazioni dei menu nella scheda  di riproduzione.

Attenzione

- La visualizzazione o la configurazione normale su questa fotocamera potrebbe non essere possibile per le immagini acquisite da altre fotocamere o per le immagini di questa fotocamera che sono state modificate o rinominate su un computer.
- È possibile che vengano visualizzate immagini che non possono essere utilizzate con le funzioni di riproduzione.

- [Menu scheda: Riproduzione](#)
- [Riproduzione delle immagini](#)
- [Visualizzazione di un'immagine ingrandita](#)
- [Visualizzazione indice \(visualizzazione di più immagini\)](#)
- [Registrazione e riproduzione di promemoria vocali](#)
- [Riproduzione del filmato](#)
- [Estrazione di frame da filmati in 4K](#)
- [Riproduzione sullo schermo di un televisore](#)
- [Protezione delle immagini](#)
- [Eliminazione delle immagini](#)
- [Rotazione delle foto](#)
- [Modifica delle informazioni sull'orientamento dei filmati](#)
- [Classificazione delle immagini](#)
- [Copia di foto](#)
- [Ordine di stampa \(DPOF\)](#)
- [Elaborazione immagine RAW](#)
- [Upscaling interno](#)
- [Ridimensionamento di immagini JPEG/HEIF](#)
- [Ritaglio di immagini JPEG/HEIF](#)
- [Conversione di HEIF in JPEG](#)
- [Presentazione](#)
- [Impostazione delle condizioni di ricerca immagini](#)
- [Ripresa dalla riproduzione precedente](#)
- [Rilevamento immagine sfocata](#)
- [Personalizzazione della visualizzazione delle informazioni sulla riproduzione](#)
- [Visualizzazione dell'avviso di sovraesposizione](#)

- [Visualizzazione del punto AF](#)
- [Griglia di riproduzione](#)
- [Contatore riproduzione video](#)

Menu scheda: Riproduzione

● Operazione file

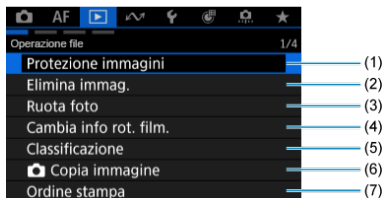

(1) [Protezione immagini](#)

(2) [Elimina immag.](#)

(3) [Ruota foto](#)

(4) [Cambia info rot. film.](#)

(5) [Classificazione](#)

(6) [Copia immagine](#)

(7) [Ordine stampa](#)

● Elabor.immagine

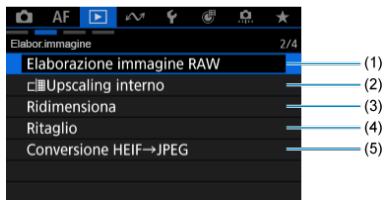

(1) [Elaborazione immagine RAW](#)

(2) [Upscaling interno](#)

(3) [Ridimensiona](#)

(4) [Ritaglio](#)

(5) [Conversione HEIF→JPEG](#)

● Metodo riprod.

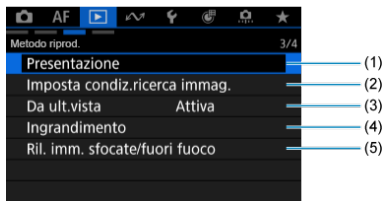

- (1) [Presentazione](#)
- (2) [Imposta condiz.ricerca immag.](#)
- (3) [Da ult.vista](#)
- (4) [Ingrandimento](#)
- (5) [Ril. imm. sfocate/fuori fuoco](#)

● Impostaz. varie

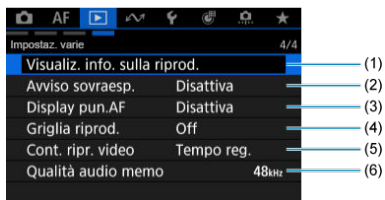

- (1) [Visualiz. info. sulla riprod.](#)
- (2) [Avviso sovraesp.](#)
- (3) [Display pun.AF](#)
- (4) [Griglia riprod.](#)
- (5) [Cont. ripr. video](#)
- (6) [Qualità audio memo](#)

Riproduzione delle immagini

- [Visualizzazione di una sola immagine](#)
- [Visualizzazione delle informazioni di scatto](#)
- [Riproduzione tramite touch screen](#)

Visualizzazione di una sola immagine

1. Passare alla riproduzione.

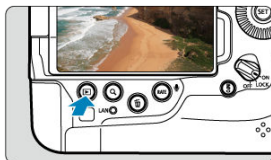

- Premere il pulsante **< ▶ >**.
- Viene visualizzata l'ultima immagine acquisita o riprodotta.

2. Ricercare le immagini.

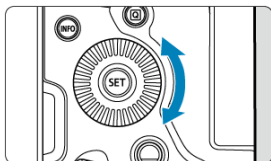

- Girare la ghiera **< ⦿ >** per scorrere le immagini. I filmati e le foto sono visualizzati in successione indipendentemente dall'ordine in cui sono stati acquisiti.
- Premere il pulsante **< MODE >** per riprodurre il filmato più recente, oppure per visualizzare la foto con il numero file più alto e archiviata nella cartella con il numero di cartella più alto.

- Ogni volta che si preme il pulsante < INFO >, la visualizzazione cambia.

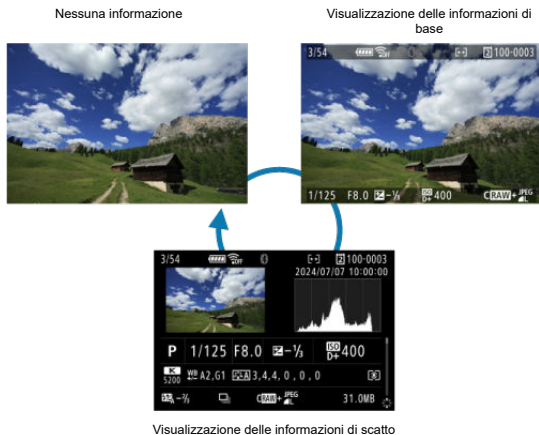

3. Uscire dalla riproduzione delle immagini.

- Premere il pulsante < ▶ > per uscire dalla riproduzione delle immagini e tornare alla modalità di standby dello scatto.

Nota

- Linee indicanti l'area dell'immagine sono visualizzate sulle immagini RAW acquisite con [📷: 📷Ritaglio/rapporto dims.] impostato su [1:1 (rapporto dims.)], [4:3 (rapporto dims.)] o [16:9 (rapporto dims.)] (🔗).
- Se si impostano le condizioni di ricerca con [▶: Imposta condiz. ricerca immag.] (🔗), vengono visualizzate solo le immagini filtrate.
- Durante la riproduzione, le immagini acquisite con [📷: Aggiungi info ritaglio] impostato su un'opzione diversa da [Disattiva] (🔗) vengono visualizzate con linee indicanti l'area dell'immagine.

Visualizzazione delle informazioni di scatto

Con la schermata delle informazioni di scatto visualizzata (🔗), è possibile premere < ⌘ > su o giù per visualizzare altre informazioni. È inoltre possibile personalizzare le informazioni visualizzate, in [▶]: **Visualiz. info. sulla riprod.** (🔗).

Riproduzione tramite touch screen

La fotocamera è dotata di un pannello touch screen che può essere toccato per controllare la riproduzione. Le operazioni touch screen supportate sono le stesse di quelle utilizzate con smartphone e dispositivi simili. Premere il pulsante <  > per uscire dalla riproduzione tramite touch screen.

Ricerca le immagini

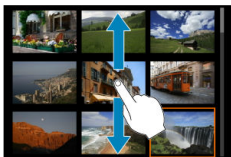

Modalità di scorrimento



Visualizzazione indice

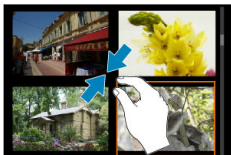

Visualizzazione ingrandita



Nota

- È inoltre possibile ingrandire la visualizzazione toccando due volte con un dito.

Visualizzazione di un'immagine ingrandita

- ☑ [Impostazione del rapporto di ingrandimento iniziale](#)
- ☑ [Impostazione della posizione di ingrandimento iniziale](#)
- ☑ [Ingrandimento di immagini consecutive](#)



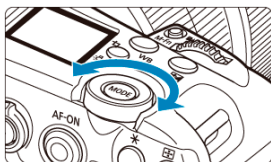

È possibile visualizzare ingrandite le immagini acquisite.

1. Ingrandire l'immagine.



- Ruotare la ghiera <  > in senso orario.



- Viene visualizzata l'immagine ingrandita. La posizione dell'area ingrandita (1) viene visualizzata in basso a destra dello schermo, insieme a .
- Per ingrandire le immagini, ruotare la ghiera <  > in senso orario.
- Per ridurre l'ingrandimento, ruotare la ghiera <  > in senso antiorario. Per visualizzare l'indice () , continuare a ruotare la ghiera.

2. Scorrere l'immagine.

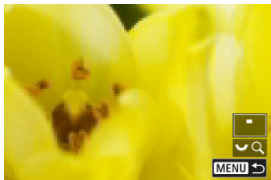
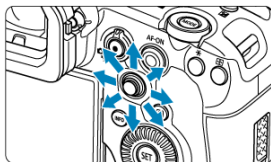

- Utilizzare < * > per scorrere all'interno dell'immagine ingrandita.
- Con < ⇄ > è possibile spostare l'area ingrandita stessa.
- Premere il pulsante < Q > o < MENU > per uscire dalla visualizzazione ingrandita.

Nota

- Per passare ad altre immagini mantenendo la visualizzazione ingrandita, ruotare la ghiera <  >.
- L'ingrandimento non è disponibile per i filmati.
- È anche possibile ingrandire le immagini premendo fino in fondo < * >, che ha lo stesso effetto del pulsante < Q >.

Impostazione del rapporto di ingrandimento iniziale

È possibile impostare il rapporto di ingrandimento iniziale.

1. Selezionare [▶]: Ingrandimento] (Ⓢ).
2. Selezionare [Ingrandim. (ca.)].

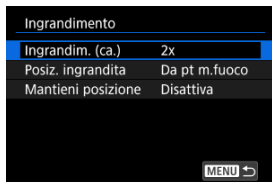

3. Selezionare un'opzione.

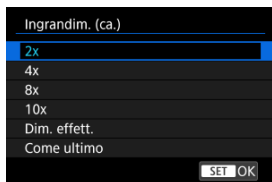

- **2x, 4x, 8x, 10x**

La visualizzazione ingrandita inizia dal rapporto di ingrandimento selezionato.

- **Dim. effett.**

Visualizza i messaggi essenzialmente con dimensione piena, in base ai loro pixel.

- **Come ultimo**

La visualizzazione ingrandita riprenderà dallo stesso rapporto che era impostato quando si è usciti dalla visualizzazione ingrandita con il pulsante < ▶ > o < Q >.

Impostazione della posizione di ingrandimento iniziale

È possibile impostare la posizione di ingrandimento iniziale.

1. Selezionare [▶]: Ingrandimento] (Ⓜ).
2. Selezionare [Posiz. ingrandita].

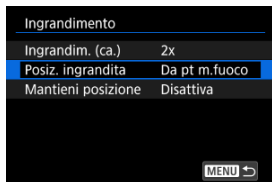

3. Selezionare un'opzione.



- **Dal centro**

La visualizzazione ingrandita inizia dal centro dello schermo.

- **Da pt m.fuoco**

La visualizzazione ingrandita inizia dal punto AF messo a fuoco. Se la foto viene scattata con la messa a fuoco manuale, la visualizzazione ingrandita inizia dal centro dello schermo.

Ingrandimento di immagini consecutive

È possibile specificare se mantenere la stessa posizione per la visualizzazione ingrandita oppure utilizzare la posizione impostata in **[Posiz. ingrandita]** quando si visualizzano immagini consecutive.

1. Selezionare **[▶]: Ingrandimento** (🔗).
2. Selezionare **[Mantieni posizione]**.

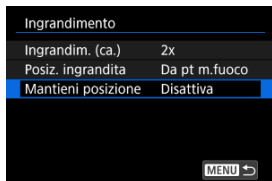

3. Selezionare un'opzione.

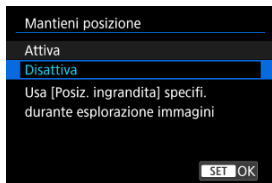

- **Attiva**

La posizione di ingrandimento corrente viene mantenuta quando si visualizzano immagini consecutive nella visualizzazione ingrandita.

- **Disattiva**

Viene utilizzata la posizione impostata in **[Posiz. ingrandita]** quando si visualizzano immagini consecutive nella visualizzazione ingrandita.

Visualizzazione indice (visualizzazione di più immagini)

1. Premere il pulsante <Q>.

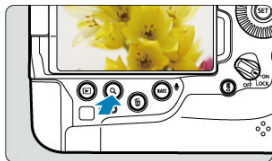

- Durante la riproduzione delle immagini, premere il pulsante <Q>.
- [🔧Q] viene visualizzato in basso a destra dello schermo.

2. Selezionare la visualizzazione indice.

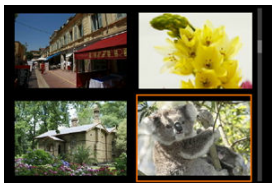
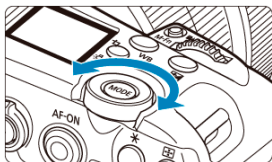

- Ruotare la ghiera <🔧> in senso antiorario.
- La visualizzazione passa all'indice 4 immagini. L'immagine selezionata è racchiusa in una cornice arancione.
- Continuando a ruotare la ghiera <🔧> in senso antiorario la visualizzazione passa a 9, 36 e 100 immagini. Ruotando la ghiera in senso orario, si scorre tra la visualizzazione a 100, 36, 9, 4 immagini alla visualizzazione di una sola immagine.

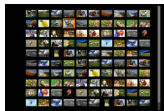
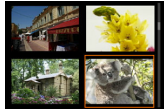

3. Ricercare le immagini.



- Utilizzare la ghiera < * > o < ⌚ > per spostare la cornice arancione per la selezione dell'immagine.
- Premere < (SET) > nella visualizzazione indice per visualizzare l'immagine selezionata nella visualizzazione a una sola immagine.

Registrazione e riproduzione di promemoria vocali

[Registrazione di promemoria vocali](#)

[Qualità audio memo](#)

[Riproduzione di promemoria vocali](#)

È possibile aggiungere (registrare) promemoria vocali nei propri scatti. I promemoria vocali vengono registrati come file audio WAV con lo stesso numero file dell'immagine. Possono essere riprodotti dalla fotocamera o da un computer.

Registrazione di promemoria vocali

1. **Passare alla riproduzione.**
2. **Selezionare un'immagine a cui aggiungere un promemoria vocale.**
 - Ruotare la ghiera <  > per selezionare un'immagine a cui aggiungere un promemoria vocale.

3. Registrare un promemoria vocale.

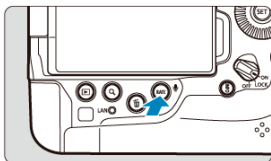

- Tenere premuto il pulsante < **RATE** > per circa 2 secondi.

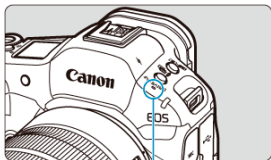

(1)

- Tenere premuto il pulsante dopo che viene visualizzato il messaggio **[Registrazione memo...]** e parlare nel microfono (1). Ogni registrazione può durare fino a circa 30 secondi.
- Per terminare la registrazione del promemoria vocale, rilasciare il pulsante.



- Nella parte superiore dello schermo compare l'icona [🗨️].

Attenzione



- Non è possibile aggiungere promemoria vocali a filmati.
- Non è possibile registrare promemoria vocali con un microfono esterno.
- Non è possibile aggiungere promemoria vocali alle immagini durante il trasferimento su un server FTP.

Nota

- La qualità audio della registrazione di promemoria vocali può essere modificata in : **Qualità audio memo**.
- Per registrare un promemoria vocale più lungo di 30 secondi, ripetere il passo 3.
- È possibile registrare un singolo promemoria vocale durante la revisione dell'immagine (immediatamente dopo lo scatto) seguendo il passo 3.

Qualità audio memo

È possibile impostare la qualità audio per la registrazione dei promemoria vocali.

1. Selezionare : **Qualità audio memo** .
2. Selezionare un'opzione.

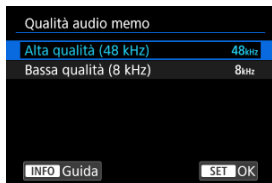



- **Alta qualità (48 kHz)**
Consente la registrazione di promemoria vocali con lo stesso livello di qualità audio dei filmati.
- **Bassa qualità (8 kHz)**
Consente di ottenere file dei promemoria vocali di dimensioni più ridotte rispetto a **[Alta qualità (48 kHz)]**.

Attenzione

- La registrazione di promemoria vocali aggiuntivi per le immagini con promemoria vocali esistenti viene eseguita allo stesso livello di qualità audio della prima registrazione, indipendentemente da questa impostazione.

1. Selezionare un'immagine per la riproduzione di promemoria vocali.



- Premere il pulsante <  > per passare alla riproduzione delle immagini.
- Ruotare la ghiera <  > per selezionare un'immagine con l'icona [] nella parte superiore dello schermo.

2. Riprodurre il promemoria vocale.

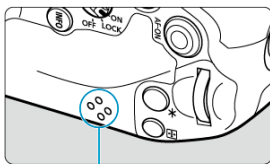
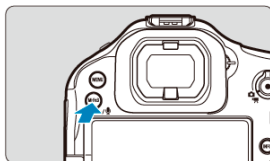

- Premere il pulsante < **M-Fn3** > per riprodurre il promemoria vocale dall'altoparlante (2).
- È possibile regolare il volume dell'audio ruotando la ghiera <  >.
- Per interrompere la riproduzione, premere il pulsante < **M-Fn3** >.



Nota

- Più promemoria vocali aggiunti a un'immagine vengono riprodotti consecutivamente.
- Eliminando le immagini (☑) vengono eliminati anche eventuali promemoria vocali aggiunti alle immagini.
- È possibile eliminare un promemoria vocale aggiunto a un'immagine senza eliminare quest'ultima (☑).

Riproduzione del filmato

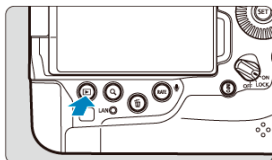

1. Passare alla riproduzione.



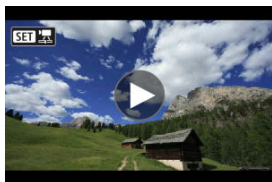

- Premere il pulsante <  >.

2. Selezionare un filmato.

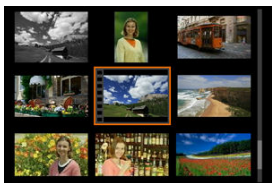

- Ruotare la ghiera <  > per selezionare il filmato da riprodurre.
- Nella visualizzazione di una sola immagine l'icona **[SET **] visualizzata in alto a sinistra della schermata indica che si tratta di un filmato.



- Nella visualizzazione indice, le perforazioni sul bordo sinistro della miniatura di un'immagine indicano che si tratta di un filmato. Poiché non è possibile riprodurre filmati dalla visualizzazione indice, premere <  > per passare alla visualizzazione di una sola immagine.

3. Nella visualizzazione di una sola immagine, premere < (SET) >.

4. Riproduzione del filmato.



- Premere < (SET) > o toccare [▶].

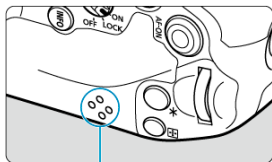
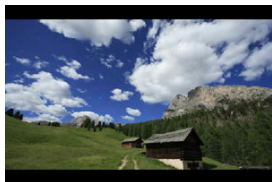

(1)

- Viene avviata la riproduzione del filmato. L'audio viene riprodotto dall'altoparlante (1).
- È possibile mettere in pausa la riproduzione e visualizzare il pannello di riproduzione del filmato premendo < (SET) >. Premere di nuovo per riprendere la riproduzione.
- Ruotare la ghiera < [VOL] > per regolare il volume (anche durante la riproduzione).

Pannello di riproduzione del filmato



Voce	Operazioni di riproduzione
Salta indietro	Salta indietro di 1 secondo circa ogni volta che si gira la ghiera < > a sinistra. Tenendo premuto < > a sinistra si riavvolge il filmato.
Frame precedente	Mostra il frame precedente ogni volta che si ruota la ghiera < > a sinistra.
Riproduzione	La pressione del pulsante < > consente alternativamente di riprodurre o interrompere il filmato.
Frame successivo	Mostra il frame successivo ogni volta che si ruota la ghiera < > a destra.
Salta avanti	Salta avanti di 1 secondo circa ogni volta che si gira la ghiera < > a destra. Tenendo premuto < > a destra si riproduce velocemente il filmato.
	Avanzamento riproduzione
hh:mm:ss	Tempo di riproduzione (ore:minuti:secondi, quando [Cont. ripr. video] è impostato su [Tempo reg.]
hh:mm:ss.ff (DF) hh:mm:ss:ff (NDF)	Timecode (ore:minuti:secondi:frame, quando [Cont. ripr. video] è impostato su [Time code])
Volume	Girare la ghiera < > per regolare il volume dell'altoparlante (). Si può anche regolare il volume premendo < > verticalmente.
	Premere il pulsante < > per procedere alla schermata successiva ().
	Premere il pulsante < MENU > per tornare alla visualizzazione di una sola immagine.



I controlli non visualizzati nella schermata precedente sono i seguenti.

Voce	Operazioni di riproduzione
Rallentatore	Regolare la velocità di movimento lenta ruotando la ghiera < >. La velocità di movimento lenta viene indicata nella parte superiore destra dello schermo.
Estrazione frame	Disponibile quando si riproducono filmati in 4K. Consente di estrarre il frame corrente e salvarlo come immagine JPEG o HEIF ().
MENU	Premere il pulsante < MENU > per tornare alla schermata precedente.

Attenzione



- Regolare il volume utilizzando i comandi del televisore quando la fotocamera è collegata a un televisore per la riproduzione di filmati () , perché il volume non può essere regolato premendo i tasti su o giù < > .
- La riproduzione del filmato potrebbe arrestarsi se la velocità di lettura della scheda è troppo bassa o se i file video presentano dei fotogrammi danneggiati.

Estrazione di frame da filmati in 4K

È possibile selezionare singoli fotogrammi a partire da filmati in 4K e salvarli come immagini JPEG o HEIF. Viene definito "estrazione frame".

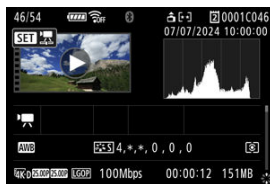
1. Selezionare un filmato in 4K.



- Ruotare la ghiera <  > per selezionare la qualità 4K del filmato.
- Nella visualizzazione indice, premere <  > per passare alla visualizzazione di una sola immagine.

2. Nella visualizzazione di una sola immagine, premere < >.

- Viene visualizzato il pannello di riproduzione del filmato.

3. Selezionare il fotogramma da estrarre.



- Utilizzare il pannello di riproduzione del filmato per selezionare il fotogramma da estrarre come immagine.
- Per le istruzioni sul pannello di riproduzione del filmato, vedere [Pannello di riproduzione del filmato](#).

4. Premere il pulsante < [Q] >.

5. Selezionare [🖼️].



6. Salvare.



- Selezionare [OK] per salvare il fotogramma corrente come immagine JPEG.
- Vengono salvate immagini HEIF se si estraggono frame da filmati registrati con [📷: 📷] Ripresa HDR (PQ) impostato su [HDR PQ].
- Controllare la cartella di destinazione e il numero del file immagine.

7. Selezionare l'immagine da visualizzare.

- Selezionare [Visualizza filmato originale] o [Visualizza foto estratta].

 **Attenzione**

- Non è possibile eseguire l'estrazione dei fotogrammi a partire dai seguenti filmati in 4K.
 - Filmati RAW
 - Filmati registrati con [📷: **Personal. imm.**] impostato
 - Filmati registrati con altre fotocamere
- Non è possibile eseguire l'estrazione dei fotogrammi se la fotocamera è collegata a un computer.

Riproduzione sullo schermo di un televisore

Collegando la fotocamera a un televisore con un cavo HDMI disponibile in commercio, è possibile riprodurre sul televisore le foto e i filmati registrati.

Se l'immagine non viene visualizzata sullo schermo del televisore, verificare che

[🔊: Frequenza sist.] sia impostato correttamente su [59,94Hz:NTSC] o [50,00Hz:PAL] (a seconda del sistema video del televisore).

1. Collegare il cavo HDMI alla fotocamera.

- Utilizzare il dispositivo di fissaggio del cavo (🔒) e inserire il cavo HDMI nel terminale < **HDMI OUT** > della fotocamera.

2. Collegare il cavo HDMI alla televisione.

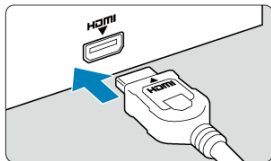

- Collegare il cavo HDMI alla porta HDMI IN del televisore.

3. Accendere il televisore e passare all'ingresso video del televisore per selezionare la porta collegata.

4. Posizionare l'interruttore di accensione della fotocamera su < ON >.

5. Premere il pulsante < ▶ >.

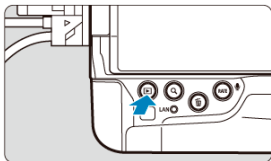

- Le immagini vengono ora visualizzate sul televisore, mentre sullo schermo della fotocamera non viene visualizzato nulla.
- Le immagini vengono visualizzate automaticamente nella risoluzione massima supportata dal televisore collegato.

⚠ Attenzione

- Regolare il volume dell'audio del filmato con il televisore. Il volume dell'audio non può essere regolato con la fotocamera.
- Prima di collegare o scollegare il cavo dalla fotocamera e dal televisore, spegnere la fotocamera e il televisore.
- A seconda del modello di televisore, l'immagine potrebbe essere visualizzata solo parzialmente.
- Non collegare l'uscita di altri dispositivi al terminale < **HDMI OUT** > della fotocamera. Potrebbe infatti verificarsi un funzionamento anomalo.
- Alcuni televisori potrebbero non visualizzare le immagini per problemi di incompatibilità.
- La visualizzazione delle immagini potrebbe richiedere un certo tempo se la scheda contiene filmati registrati con impostazioni differenti, anche se si modifica l'impostazione [🔊: **Risoluzione HDMI**].
- Le operazioni da touch screen della fotocamera non sono supportate quando è collegata a un televisore.

📄 Nota

- La visualizzazione delle immagini potrebbe richiedere un certo tempo. Per evitare ritardi, impostare [🔊: **Risoluzione HDMI**] su un'opzione diversa da [Auto] (🔒). Se la scheda contiene filmati registrati con diverse impostazioni, la visualizzazione delle immagini potrebbe richiedere un certo tempo.

Protezione delle immagini

- [Protezione di singole immagini tramite il menu](#)
- [Indicazione di un intervallo di immagini da proteggere](#)
- [Protezione di tutte le immagini di una cartella o scheda](#)

È possibile proteggere le immagini importanti dall'eliminazione accidentale.

Attenzione

- Se si formatta la scheda () , vengono eliminate anche le immagini protette.

Nota

- Non è possibile cancellare dalla fotocamera un'immagine protetta utilizzando la funzione di eliminazione. Per eliminare un'immagine protetta, è necessario prima disattivare la protezione.
- Se si eliminano tutte le immagini () , restano memorizzate soltanto le immagini protette. Questa funzione è utile quando si desidera eliminare tutte le immagini non necessarie con un'unica operazione.
- È possibile aggiungere promemoria vocali a immagini protette. È anche possibile registrare ulteriori promemoria vocali per le immagini che già ne hanno.

Protezione di singole immagini tramite il menu

1. Selezionare [: Protezione immagini] ().

2. Selezionare [Seleziona immagini].

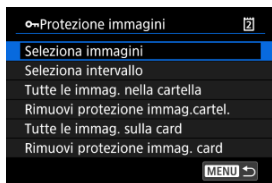





3. Selezionare l'immagine da proteggere.

- Ruotare la ghiera <  > per selezionare l'immagine da proteggere.

4. Proteggere l'immagine.



- Premere <  > per proteggere l'immagine selezionata, che verrà etichettata con un'icona  (1) nella parte superiore dello schermo.
- Per annullare la protezione e cancellare l'icona , premere di nuovo <  >.
- Per proteggere un'altra immagine, ripetere i passi 3 e 4.

Indicazione di un intervallo di immagini da proteggere

Mentre si osservano le immagini nella visualizzazione indice, è possibile specificare la prima e l'ultima immagine di un intervallo per proteggere tutte le immagini specificate contemporaneamente.

1. Selezionare [Selezione intervallo].

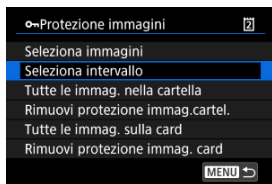

- Selezionare [Selezione intervallo] in []: Protezione immagini].

2. Specificare l'intervallo di immagini.



- Selezionare la prima immagine (punto di partenza).
- Quindi, selezionare l'ultima immagine (punto finale). Le immagini incluse nell'intervallo specificato vengono protette e verrà visualizzata l'icona [].
- Per selezionare un'altra immagine da proteggere, ripetere il passo 2.

Protezione di tutte le immagini di una cartella o scheda

È possibile proteggere in una sola operazione tutte le immagini contenute in una cartella o su una scheda.

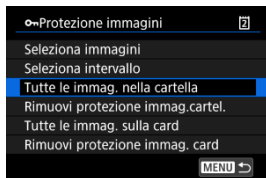

- Quando viene selezionato [**Tutte le immag. nella cartella**] o [**Tutte le immag. sulla card**] in [**▶**: **Protezione immagini**], la protezione viene applicata a tutte le immagini presenti nella cartella o sulla scheda.
- Per annullare la protezione, selezionare [**Rimuovi protezione immag.cartel.**] o [**Rimuovi protezione immag. card**].
- Se le condizioni di ricerca sono impostate con [**▶**: **Imposta condiz.ricerca immag.**] (**🔍**), la visualizzazione passa a [**Tutte trovate**] e [**Rim.protez.trovate**].

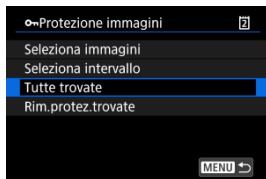

- Se si seleziona [**Tutte trovate**], tutte le immagini filtrate dalle condizioni di ricerca saranno protette.
- Selezionando [**Rim.protez.trovate**], la protezione di tutte le immagini filtrate verrà annullata.

Nota

- La protezione delle immagini o la rimozione della protezione selezionando [**Tutte le immag. sulla card**] o [**Rimuovi protezione immag. card**] si applica alla scheda selezionata in [**🔍**: **Sel. funz. reg.+card/cartella**] (in [**Reg./Riprod.** **📷**]/[**Reg./Riprod.** **📷**] o [**Riproduz.** **📷**]/[**Riproduz.** **📷**]).

Eliminazione delle immagini

- [Eliminazione individuale delle immagini](#)
- [Selezione di \(\[√\]\) Eliminazione di più immagini in una sola operazione](#)
- [Indicazione di un intervallo di immagini da eliminare](#)
- [Eliminazione di tutte le immagini di una cartella o scheda](#)

È possibile selezionare ed eliminare le immagini non necessarie singolarmente o eliminarle in gruppo. Le immagini protette (🔒) non verranno eliminate.

! Attenzione

- **Non è possibile recuperare un'immagine dopo averla eliminata. Si consiglia di eliminare solo le immagini che non sono più necessarie. Proteggere le immagini importanti per evitare di eliminarle inavvertitamente.**

Eliminazione individuale delle immagini

1. Premere il pulsante <  >.

2. Selezionare l'immagine da eliminare.

- Ruotare la ghiera <  > per selezionare l'immagine da eliminare.

3. Premere il pulsante <  >.

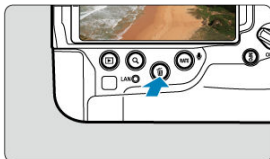

4. Eliminare le immagini.

Immagini o filmati JPEG/HEIF/RAW



- Selezionare [Elimina].

Immagini RAW+JPEG/RAW+HEIF



- Selezionare un'opzione.
- Per le immagini con promemoria vocali, è anche possibile cancellare solo il promemoria vocale durante la riproduzione dell'immagine selezionando [**Cancella memo vocale**].
- Le serie di immagini acquisite nella modalità drive [📷], [📷+H] o [📷+L] vengono cancellate quando si seleziona [**Cancella scena inclusa immagine**] durante la riproduzione.

Selezione di ([✓]) Eliminazione di più immagini in una sola operazione

Aggiungendo un segno di spunta alle immagini da eliminare, è possibile eliminare tutte le immagini contemporaneamente.

1. Selezionare [▶]: Elimina immag.] (☒).

2. Selezionare [Seleziona ed elim. immag.].

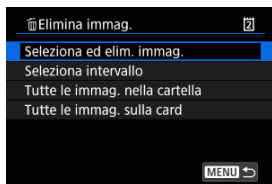

3. Selezionare un'immagine.

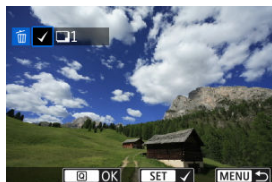

- Ruotare la ghiera <⊙> per selezionare un'immagine da eliminare, quindi premere <⊙>.
- Per selezionare un'altra immagine da cancellare, ripetere il passo 3.

4. Premere il pulsante <⊙>.

5. Eliminare le immagini.

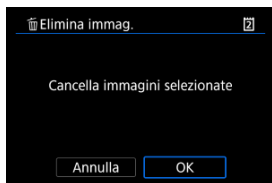

- Selezionare **[OK]**.

Indicazione di un intervallo di immagini da eliminare

Mentre si osservano le immagini nella visualizzazione indice, è possibile specificare la prima e l'ultima immagine di un intervallo per eliminare tutte le immagini specificate contemporaneamente.

1. Selezionare [Seleziona intervallo].

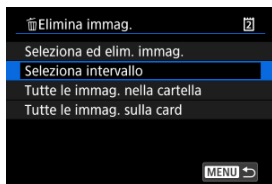

- Selezionare [Seleziona intervallo] in [▶]: Elimina immag.].

2. Specificare l'intervallo di immagini.



- Selezionare la prima immagine (punto di partenza).
- Quindi, selezionare l'ultima immagine (punto finale). Un segno di spunta [✓] viene aggiunto a tutte le immagini incluse nell'intervallo, tra la prima e l'ultima.
- Per selezionare un'altra immagine da cancellare, ripetere il passo 2.

3. Premere il pulsante <[Q]>.

4. Eliminare le immagini.

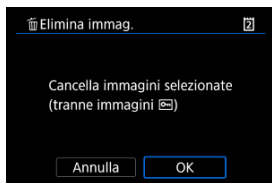

- Selezionare [OK].

Eliminazione di tutte le immagini di una cartella o scheda

È possibile eliminare in una sola operazione tutte le immagini contenute in una cartella o su una scheda.

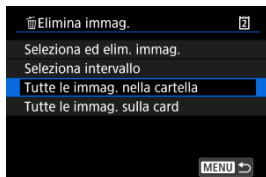



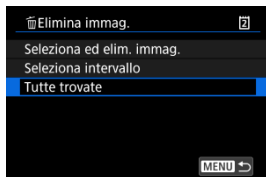

- Quando si seleziona [**Tutte le immag. nella cartella**] o [**Tutte le immag. sulla card**] in [**▶**]: **Elimina immag.**], tutte le immagini nella cartella o sulla scheda vengono eliminate.
- Se le condizioni di ricerca sono impostate con [**▶**]: **Imposta condiz. ricerca immag.**] (**🔍**), la visualizzazione cambia in [**Tutte trovate**].



- Selezionando [**Tutte trovate**], tutte le immagini filtrate in base alle condizioni di ricerca verranno eliminate.

Nota

- Per eliminare tutte le immagini, comprese quelle protette, formattare la scheda (**🗑️**).
- L'eliminazione delle immagini selezionando [**Tutte le immag. sulla card**] viene applicata alla scheda selezionata in [**👤**: **Sel. funz. reg.+card/cartella**] (in [**Reg./Riprod.** ]/[**Reg./Riprod.** ] o [**Riproduz.** ]/[**Riproduz.** ]).

Rotazione delle foto

È possibile utilizzare questa funzione per ruotare l'immagine visualizzata con l'orientamento desiderato.

1. Selezionare **[▶]: Ruota foto** (📷).

2. Selezionare un'immagine da ruotare.

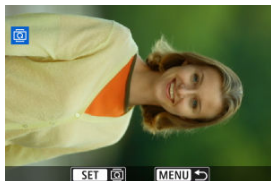

- Ruotare la ghiera <🔍> per selezionare l'immagine.



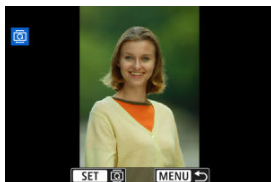

3. Ruotare l'immagine.



- Ogni volta che si preme <SET>, l'immagine viene ruotata in senso orario nel modo seguente: 90°→270°→0°.
- Per ruotare un'altra immagine, ripetere i passi 2 e 3.



Nota

- Se si imposta l'opzione [**📷: Auto-rotazione**] su [**On**  ] () prima di scattare foto, non occorre ruotare l'immagine.
- Se durante la riproduzione l'immagine ruotata non viene visualizzata con l'orientamento della rotazione, impostare [**📷: Auto-rotazione**] su [**On**  ].
- I filmati non possono essere ruotati.

Modifica delle informazioni sull'orientamento dei filmati

È possibile modificare manualmente le informazioni sull'orientamento di riproduzione dei filmati (che determina il verso corretto).

1. Selezionare [▶]: Cambia info rot. film.] (Ⓢ).
2. Selezionare un filmato.

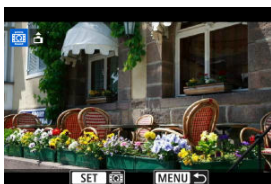

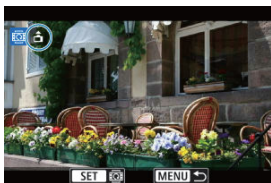

- Ruotare la ghiera <⊙> per selezionare il filmato di cui modificare le informazioni sull'orientamento.

3. Modificare le informazioni sull'orientamento.



- Guardando la fotocamera e l'icona ▲ in alto a sinistra sullo schermo, premere <Ⓢ> per specificare il verso corretto. A ogni pressione di <Ⓢ> le informazioni sull'orientamento del filmato vengono modificate come segue: [📷] → [📷] → [📷].

Attenzione

- I filmati vengono riprodotti orizzontalmente sulla fotocamera e attraverso l'uscita video HDMI, indipendentemente dall'impostazione [: **Aggiu. inf.rot.** ] ().
- Le informazioni sull'orientamento dei filmati registrati con altre fotocamere non possono essere modificate con questa fotocamera.

Classificazione delle immagini

[Classificazione di singole immagini con il pulsante < RATE >](#)

[Classificazione di singole immagini tramite il menu](#)

[Classificazione mediante indicazione dell'intervallo](#)



[Classificazione di tutte le immagini di una cartella o scheda](#)

È possibile classificare le immagini su una scala da 1 a 5 ([*] / [**] / [**] / [***] / [****]). Questa funzione è denominata classificazione.

* La classificazione delle immagini aiuta a organizzarle.

Classificazione di singole immagini con il pulsante < RATE >

1. Selezionare l'immagine da classificare.

- Premere il pulsante <  > per passare alla riproduzione delle immagini.
- Ruotare la ghiera <  > per selezionare l'immagine da classificare.

2. Assegnare una classificazione all'immagine.



- Premere il pulsante < **RATE** > per classificare l'immagine.
- Per assegnare una classificazione a un'altra immagine, ripetere i passi 1 e 2.

Classificazione di singole immagini tramite il menu

1. Selezionare [▶]: Classificazione] (☑).

2. Selezionare [Seleziona immagini].

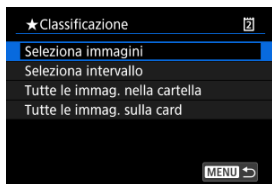

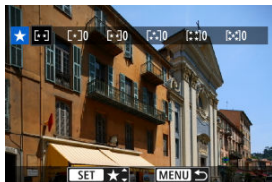

3. Selezionare l'immagine da classificare.



- Ruotare la ghiera <⦿> per selezionare l'immagine da classificare.

4. Assegnare una classificazione all'immagine.



- Premendo <  >, l'impostazione viene evidenziata con una cornice blu, come mostrato nella schermata visualizzata in alto.
- Ruotare la ghiera <  > per selezionare un simbolo di classificazione, quindi premere <  >.
- Quando si aggiunge un simbolo di classificazione all'immagine, il numero accanto alla classificazione specificata aumenta di un'unità.
- Per assegnare una classificazione a un'altra immagine, ripetere i passi 3 e 4.

Classificazione mediante indicazione dell'intervallo

Mentre si osservano le immagini nella visualizzazione indice, è possibile specificare la prima e l'ultima immagine di un intervallo per classificare tutte le immagini specificate contemporaneamente.

1. Selezionare [Selezione intervallo].

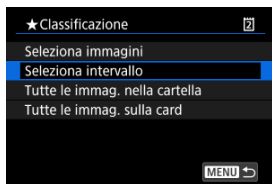

- Selezionare [Seleziona intervallo] in [▶]: Classificazione].

2. Specificare l'intervallo di immagini.



- Selezionare la prima immagine (punto di partenza).
- Quindi, selezionare l'ultima immagine (punto finale). Un segno di spunta [✓] viene aggiunto a tutte le immagini incluse nell'intervallo, tra la prima e l'ultima.
- Per selezionare altre immagini, ripetere il passo 2.

3. Premere il pulsante < [Q] >.

4. Assegnare una classificazione all'immagine.

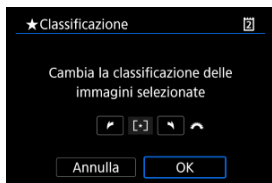

- Ruotare la ghiera <  > per selezionare un simbolo di classificazione, quindi selezionare [OK]. Tutte le immagini incluse nell'intervallo vengono classificate contemporaneamente (stessa classificazione).

Classificazione di tutte le immagini di una cartella o scheda

È possibile classificare in una sola operazione tutte le immagini contenute in una cartella o su una scheda.

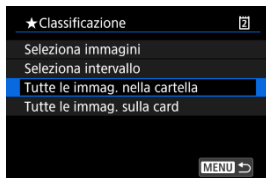

- In [▶]: **Classificazione**], quando si seleziona [**Tutte le immag. nella cartella**] o [**Tutte le immag. sulla card**], tutte le immagini nella cartella o sulla scheda vengono classificate.

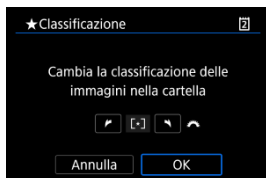

- Ruotare la ghiera < ⚙ > per selezionare una classificazione, quindi selezionare [**OK**].
- Se non si intende classificare le immagini o annullare la classificazione, selezionare [**OFF**].
- Se le condizioni di ricerca sono impostate con [▶]: **Imposta condiz.ricerca immag.**] (🔍), la visualizzazione cambia in [**Tutte trovate**].

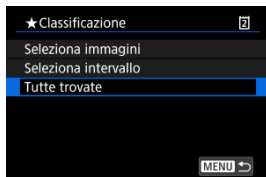

- Se si seleziona [**Tutte trovate**], tutte le immagini filtrate in base alle condizioni di ricerca vengono classificate come specificato.



Nota

- I valori accanto alle classificazioni vengono visualizzati come [###] se più di 1.000 immagini hanno tale classificazione.
- Con [▶]: **Imposta condiz. ricerca immag.**] e [🔍]: **Salta imm. con ⚙️**] è possibile visualizzare solo le immagini con una classificazione specifica.

Copia di foto

[Copia di immagini singole](#)

[Copia di un intervallo di immagini](#)

[Copia di tutte le immagini presenti in una cartella o su una scheda](#)

È possibile copiare le immagini di una scheda sull'altra scheda per salvare i duplicati. Tutte le immagini contenute in una cartella o su una scheda possono essere copiate contemporaneamente.





Attenzione

- I filmati registrati con questa fotocamera non possono essere copiati.
- Se si devono copiare numerose immagini, è consigliabile utilizzare un accessorio per presa di corrente domestica (venduto separatamente).
- Se la cartella o la scheda di destinazione ha già un'immagine con lo stesso numero di file, vengono visualizzati **[Salta immagine e continua]**, **[Sostituisci immagine esistente]** e **[Annulla copia]**. Selezionare la modalità di copia e premere **<SET>**.
 - **[Salta immagine e continua]**: le immagini con lo stesso numero di file vengono ignorate e non vengono copiate.
 - **[Sostituisci immagine esistente]**: le immagini con lo stesso numero di file (incluse le immagini protette) vengono sovrascritte.

Per sovrascrivere immagini che contengono informazioni sull'ordine di stampa  è necessario impostare nuovamente le informazioni sull'ordine di stampa.

- Le informazioni sull'ordine di stampa e sul trasferimento delle immagini non sono incluse nelle copie delle immagini.
- Durante la copia non è possibile eseguire scatti. Selezionare **[Annulla]** prima di scattare.

Nota

- Le immagini vengono copiate dalla scheda selezionata in [**Ÿ**: **Sel. funz. reg.+card/cartella**] (in [**Reg./Riprod.** ]/[**Reg./Riprod.** ] o [**Riproduz.** ]/[**Riproduz.** ]).
- Le copie delle immagini hanno lo stesso nome del file dell'immagine originale.
- Con **[Sel.imm.]**, le immagini in più cartelle non possono essere copiate contemporaneamente. Selezionare le immagini da copiare da una cartella per volta.
- Vengono copiati anche tutti i promemoria vocali aggiunti alle immagini.

1. Selezionare [▶]: **Copia immagine** (☒).
2. Selezionare [Sel.imm.].

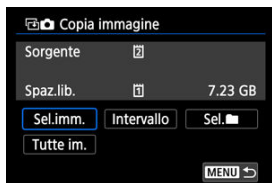

- Controllare i numeri delle schede di origine e di destinazione e lo spazio libero sulla scheda di destinazione.
- Selezionare [Sel.imm.], quindi premere <SET>.

3. Selezionare la cartella.

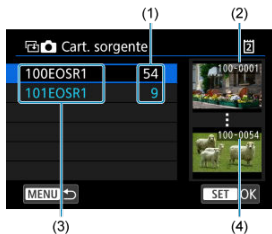



- (1) Numero di immagini nella cartella
- (2) Numero file più basso
- (3) Nome della cartella
- (4) Numero file più alto

- Selezionare la cartella di origine, quindi premere <SET>.
- Quando si seleziona la cartella, fare riferimento alle immagini visualizzate a destra dello schermo.

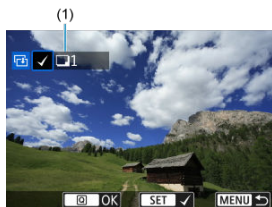
4. Selezionare un'immagine da copiare.



(1) Totale delle immagini selezionate

- Ruotare la ghiera <  > per selezionare un'immagine da copiare, quindi premere <  >.
- Per selezionare un'altra immagine da copiare, ripetere il passo 4.

5. Premere il pulsante < >.

6. Selezionare [OK].

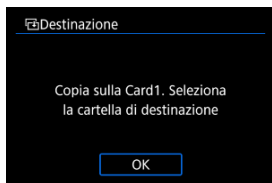

- Verificare la scheda di destinazione e premere [OK].

7. Selezionare la cartella di destinazione.



- Selezionare la cartella in cui copiare l'immagine, quindi premere < **SET** >.
- Per creare una nuova cartella, selezionare **[Crea cartella]**.

8. Selezionare **[OK]**.



- Controllare le informazioni relative alla scheda di origine e a quella di destinazione, quindi selezionare **[OK]**.

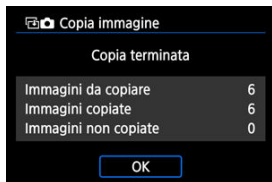

- I risultati vengono visualizzati al termine della copia. Selezionare **[OK]** per tornare alla schermata del passo 2.

Copia di un intervallo di immagini

È possibile copiare tutte le immagini specificate in una sola volta selezionando la prima e l'ultima immagine in un intervallo mentre si guardano le immagini nella visualizzazione indice.

1. Selezionare [Intervallo].

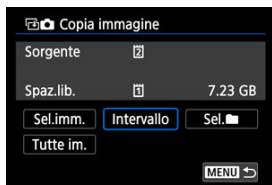

2. Selezionare la cartella.



- Selezionare la cartella di origine, quindi premere < (SET) >.
- Quando si seleziona la cartella, fare riferimento alle immagini visualizzate a destra dello schermo.

3. Specificare l'intervallo di immagini.



- Selezionare la prima immagine (punto di partenza).
- Quindi, selezionare l'ultima immagine (punto finale). Un segno di spunta [✓] viene aggiunto a tutte le immagini incluse nell'intervallo, tra la prima e l'ultima.
- Per selezionare un'altra immagine da copiare, ripetere il passo 3.

4. Premere il pulsante < [Q] >.

- Le immagini nell'intervallo specificato vengono copiate.

Copia di tutte le immagini presenti in una cartella o su una scheda

È possibile copiare in una sola operazione tutte le immagini contenute in una cartella o su una scheda.

Selezionando [Sel. 📁] o [Tutte im.] in [▶]: 📷 Copia immagine] vengono copiate tutte le immagini contenute.

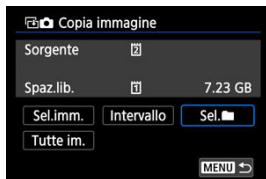

Ordine di stampa (DPOF)



 [Impostazione delle opzioni di stampa](#)

 [Selezione delle immagini da stampare](#)

Il formato DPOF (Digital Print Order Format) consente di stampare le immagini registrate sulla scheda in base alle istruzioni di stampa definite dall'utente, ad esempio selezione delle immagini, numero di copie, ecc. È possibile stampare più immagini con un'unica operazione o creare un ordine di stampa da consegnare a un laboratorio fotografico.

È possibile specificare una serie di impostazioni di stampa, quali tipo di stampa, stampa della data e del numero di file, ecc. Le impostazioni di stampa verranno applicate a tutte le immagini specificate per la stampa. (Non è possibile selezionare impostazioni specifiche per ciascuna immagine).



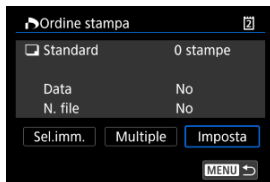

Impostazione delle opzioni di stampa

1. Selezionare : Ordine stampa] .
2. Selezionare [Imposta].



3. Impostare le opzioni desiderate.

- Impostare le opzioni [**Tipo di stampa**], [**Data**] e [**N. file**].

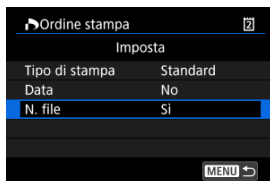

Tipo di stampa		Standard	Consente di stampare una sola immagine per foglio.
		Indice	Consente di stampare più immagini in miniatura su un foglio.
	 	Entrambi	Consente di effettuare stampe standard e indice.
Data	Si	[Si] consente di stampare la data registrata sull'immagine acquisita.	
	No		
N. file	Si	[Si] consente di stampare il numero file.	
	No		

4. Uscire dall'impostazione.



- Premere il pulsante < MENU >.
- Quindi, selezionare [**Sel.imm.**] o [**Multiple**] per specificare le immagini da stampare.

Attenzione

- Se si stampa un'immagine di grandi dimensioni utilizzando l'impostazione **[Indice]** o **[Entrambi]** () , la stampa indice potrebbe non essere eseguita con determinate stampanti. In questo caso, ridimensionare l'immagine () , quindi stampare la stampa indice.
- Anche se **[Data]** e **[N. file]** sono impostati su **[Si]**, è possibile che, con alcune impostazioni del tipo di stampa e su alcune stampanti, queste informazioni non vengano stampate.
- Con le stampe **[Indice]**, non è possibile configurare contemporaneamente su **[Si]** le impostazioni **[Data]** e **[N. file]**.
- Quando si stampa tramite DPOF, utilizzare la scheda per cui sono impostate le specifiche relative all'ordine di stampa. Non è possibile stampare con l'ordine di stampa specificato se si estraggono semplicemente le immagini dalla scheda per stamparle.
- Alcune stampanti DPOF e alcuni laboratori fotografici potrebbero non essere in grado di stampare le immagini come specificato. Quando si usa una stampante, consultare il manuale di istruzioni della stampante. Quando si richiede il servizio a un laboratorio fotografico, informarsi in anticipo.
- Non utilizzare questa fotocamera per configurare le impostazioni di stampa per immagini con impostazioni DPOF impostate su un'altra fotocamera. Tutti gli ordini di stampa potrebbero venire sovrascritti accidentalmente. L'ordine di stampa potrebbe inoltre non essere eseguibile a seconda del tipo di immagine.

Selezione delle immagini

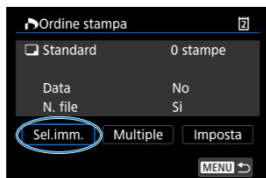

Selezionare e specificare le immagini singolarmente.

Premere il pulsante < MENU > per salvare l'ordine di stampa sulla scheda.

● Standard/Entrambi



(1) Quantità

(2) Totale delle immagini selezionate

Premere < SET > per stampare una copia dell'immagine visualizzata. Ruotando la ghiera < ● > è possibile impostare la quantità di copie fino a 99.

● Indice



(3) Segno di spunta

(4) Icona indice

Premere < SET > per aggiungere un segno di spunta nella casella [✓]. L'immagine contrassegnata verrà inclusa nella stampa indice.

Selezione di più immagini

● Selezionare l'intervallo

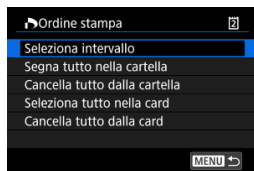

Selezionare **[Seleziona intervallo]** in **[Multiple]**. Selezionando la prima e l'ultima immagine dell'intervallo, tutte le immagini dell'intervallo vengono contrassegnate con un segno di spunta [✓] e viene specificata la stampa di una copia di ciascuna immagine.

● Tutte le immagini in una cartella

Selezionare **[Segna tutto nella cartella]** e selezionare la cartella. Viene avviato un ordine di stampa per una copia di tutte le immagini presenti nella cartella.

Se si seleziona **[Cancella tutto dalla cartella]** e si seleziona la cartella, l'ordine di stampa viene annullato per l'intera cartella.

● Tutte le immagini in una scheda

Se si seleziona **[Seleziona tutto nella card]**, viene specificata la stampa di una copia di tutte le immagini presenti nella scheda.

Se si seleziona **[Cancella tutto dalla card]**, l'ordine di stampa per tutte le immagini presenti sulla scheda viene annullato.

Se le condizioni di ricerca sono impostate con **[▶]: Imposta condiz.ricerca immag.]** (🔗) e si seleziona **[Multiple]**, la visualizzazione passa a **[Contrass.tutte immag.trovate]** e **[Cancella tutte immag.trovate]**.

● Tutte le immagini trovate

Se si seleziona **[Contrass.tutte immag.trovate]**, viene specificata la stampa di una copia di tutte le immagini filtrate per condizioni di ricerca.

Selezionando **[Cancella tutte immag.trovate]**, tutto l'ordine di stampa di tutte le immagini filtrate verrà eliminato.

⚠ Attenzione

- Non è possibile specificare immagini e filmati RAW/HEIF per la stampa. Le immagini e i filmati RAW/HEIF non vengono impostati per la stampa anche se si specificano tutte le immagini con **[Multiple]**.

Elaborazione immagine RAW

- ✔ [Visualizzazione ingrandita](#)
- ✔ [Elaborazione delle immagini con rapporti dimensionali specifici](#)
- ✔ [Opzioni di elaborazione delle immagini RAW](#)

È possibile elaborare immagini **RAW** o **CRAW** con la fotocamera per creare immagini JPEG o HEIF. Le immagini RAW non sono interessate, quindi è possibile applicare condizioni diverse per creare JPEG o HEIF.

È possibile anche elaborare le immagini RAW utilizzando Digital Photo Professional (software EOS).

⚠ Attenzione

- L'elaborazione in HEIF non è disponibile per le immagini **RAW** o **CRAW** acquisite con sensibilità ISO estesa (L o H).

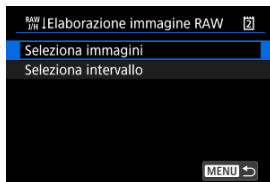

1. Selezionare [▶]: **Elaborazione immagine RAW** (🔗).
2. Selezionare un'opzione.



- È possibile selezionare più immagini da elaborare contemporaneamente.

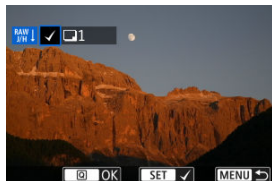

Selezionare le immagini



- Ruotare la ghiera <  > per selezionare le immagini da elaborare, quindi premere <  >.
- Premere il pulsante <  >.

Selezionare l'intervallo



- Selezionare la prima immagine (punto di partenza).
- Quindi, selezionare l'ultima immagine (punto finale). Un segno di spunta  viene aggiunto a tutte le immagini incluse nell'intervallo, tra la prima e l'ultima.
- Per elaborare altre immagini, ripetere questo passo.
- Premere il pulsante <  >.

3. Configurare le impostazioni di elaborazione.

Usa impostazioni scatto

- Le immagini vengono elaborate utilizzando le impostazioni al momento dell'acquisizione.
- Le immagini acquisite con [CAMERA: Ripresa HDR (PQ)] impostato su [HDR PQ] vengono elaborate per creare immagini HEIF, mentre le immagini acquisite con questa funzione impostata su [Disattiva] vengono elaborate per creare immagini JPEG.

Imposta elaboraz.→JPEG/Imposta elaboraz.→HEIF



- Utilizzare <☼> per selezionare una voce.
- Ruotare la ghiera <🌀> o <🕒> per cambiare l'impostazione.
- Premere <SEI> per accedere alla schermata delle impostazioni della funzione.
- Per ripristinare le impostazioni dell'immagine al momento dello scatto, premere il pulsante <🗑️>.

Schermata di confronto

- È possibile passare dalla schermata [Dopo modif.] a quella [Impostazioni scatto] premendo il pulsante <INFO> e ruotando la ghiera <🕒>.
- Le voci in arancione nella schermata [Dopo modif.] sono state modificate dal momento dell'acquisizione.
- Premere il pulsante <MENU> per tornare alla schermata delle condizioni di elaborazione.

4. Salvare.

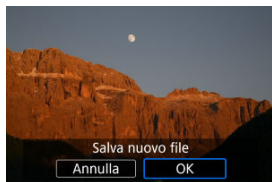

- Quando si usa [**Imposta elaboraz.**→**JPEG**] o [**Imposta elaboraz.**→**HEIF**], selezionare [**Salva**] (Salva).
- Leggere il messaggio e selezionare [**OK**].
- Se ci sono altre immagini da elaborare, selezionare [**Si**].

5. Selezionare l'immagine da visualizzare.

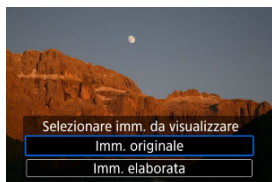

- Selezionare [**Imm. originale**] o [**Imm. elaborata**].
- L'immagine selezionata viene visualizzata.

Visualizzazione ingrandita



È possibile ingrandire le immagini visualizzate per [Imposta elaboraz. → JPEG] o [Imposta elaboraz. → HEIF] premendo il pulsante < Q >. Il rapporto di ingrandimento varia a seconda dell'impostazione [Qualità imm.]. Utilizzando < ✱ > è possibile scorrere all'interno dell'immagine ingrandita.

Per uscire dalla visualizzazione ingrandita, premere nuovamente il pulsante < Q >.

Attenzione

- I risultati dell'elaborazione con le seguenti impostazioni sono applicati solo nella visualizzazione ingrandita. I risultati non vengono applicati nella visualizzazione normale.
 - [Ottimizz. obiettivo digitale] impostato su [Alto]
 - [Riduzione rumore di rete neurale] impostato su [Attiva]

Elaborazione delle immagini con rapporti dimensionali specifici

Le immagini JPEG o HEIF con il rapporto dimensionale specificato vengono create quando si elaborano immagini RAW acquisite con :  **Ritaglio/rapporto dimens.**  impostato su [1:1 (**rapporto dimens.**)], [4:3 (**rapporto dimens.**)] o [16:9 (**rapporto dimens.**)].

Opzioni di elaborazione delle immagini RAW

● ±0: **Regolaz. luminosità**

È possibile regolare la luminosità dell'immagine fino a ± 1 stop con incrementi di $1/3$ di stop.

● : **Bilanc. bianco** (🔗)

È possibile selezionare il bilanciamento del bianco. Selezionando [AWB] è possibile selezionare [Auto: Priorità ambiente] o [Auto: Priorità bianco]. Se si seleziona [K], è possibile impostare la temperatura del colore.

● : **Stile Foto** (🔗)

È possibile selezionare lo Stile foto. È possibile regolare la nitidezza, il contrasto e altri parametri.

* [A], [1], [2] e [3] non sono disponibili quando è impostato [Imposta elaboraz. → HEIF].

● ±0: **Chiarezza** (🔗)

È possibile impostare la chiarezza in un intervallo compreso tra -4 e +4.

* Non disponibile quando è impostato [Imposta elaboraz. → HEIF].

● : **Ottimiz.autom.della luce** (🔗)

È possibile impostare la funzione Ottimizzazione automatica della luce.

: **Regola luce viso**

Con la regolazione automatica ottimale della luce sui visi, è possibile correggere in modo efficace le immagini acquisite luce obliqua o illuminate dal flash.

* La regolazione della luce viso non è disponibile quando è impostato [Imposta elaboraz. → HEIF].

Attenzione

Quando è impostata la regolazione della luce viso

- Potrebbe non essere possibile eseguire la regolazione ottimale in alcune situazioni di scatto a meno che i visi possano essere rilevati in dettaglio e non siano troppo scuri.
- Il disturbo può aumentare.
- La regolazione potrebbe essere meno efficace a sensibilità ISO alte.

● **NR_{Alta}: Rid.dist.alta sen.ISO** (🔗)

È possibile impostare l'elaborazione per la riduzione del disturbo con sensibilità ISO alta. Se l'effetto è poco evidente, ingrandire l'immagine (🔗).

NR_{OFF}⁺: **Riduzione rumore di rete neurale**

Si possono ottenere immagini più chiare con meno disturbi attraverso l'elaborazione per la riduzione del disturbo che applica il deep learning.

⚠ **Attenzione**

- L'elaborazione con la riduzione del disturbo tramite rete neurale potrebbe richiedere tempo.

● **L: Qualità imm.** (🔗)

È possibile impostare la qualità dell'immagine quando si crea un'immagine JPEG o HEIF.

● **sRGB: Spazio colore** (🔗)

È possibile selezionare sRGB oppure Adobe RGB. Poiché lo schermo della fotocamera non è compatibile con Adobe RGB, la differenza nell'immagini sarà appena percepibile quando viene impostato uno dei due spazi colore.

* **[HDR PQ]** viene visualizzato quando **[Imposta elaboraz.→HEIF]** è impostato ma non è un'opzione disponibile per la selezione.

● **||D: Correz.aberr.obiettivo**

OFF: **Correz.illum.perif.** (🔗)

Un fenomeno, dovuto alle caratteristiche dell'obiettivo, per cui gli angoli di un'immagine appaiono più scuri, che può essere corretto. Se è impostato **[Attiva]**, viene visualizzata l'immagine corretta. Se l'effetto risulta poco evidente, ingrandire l'immagine (🔗) e controllare i quattro angoli. Viene applicata una correzione minore rispetto al valore di correzione massimo con Digital Photo Professional (software EOS, 🔗). Se gli effetti della correzione non risultano evidenti, utilizzare Digital Photo Professional per applicare la correzione dell'illuminazione periferica.

OFF: **Correz.distorsione** (🔗)

È possibile correggere la distorsione delle immagini dovuta alle caratteristiche dell'obiettivo. Se è impostato **[Attiva]**, viene visualizzata l'immagine corretta. I bordi dell'immagine vengono ritagliati nell'immagine corretta.

Poiché la risoluzione dell'immagine potrebbe risultare lievemente più bassa, regolare la nitidezza tramite l'impostazione del parametro Nitidezza di Stile foto secondo le esigenze.

OFF: **Ottimizz.obiettivo digitale**

Correggere l'aberrazione dell'obiettivo, la diffrazione e la perdita di risoluzione indotta dal filtro passa-basso applicando i valori di progettazione ottica. Per verificare l'effetto dell'impostazione di questa opzione su **[Alto]** o **[Standard]**, utilizzare la visualizzazione ingrandita . Senza ingrandimento, non viene applicato l'effetto quando Ottimizzatore obiettivo digitale è impostato su **[Alto]**. Selezionando **[Alto]** o **[Standard]** le immagini vengono elaborate come se l'aberrazione cromatica e la diffrazione fossero impostate su **[Attiva]**, anche se queste opzioni non vengono visualizzate.

OFF: **Correz.aberr.cromat.**

È possibile correggere le aberrazioni cromatiche (frange di colore lungo il contorno del soggetto) dovute alle caratteristiche dell'obiettivo. Se è impostato **[Attiva]**, viene visualizzata l'immagine corretta. Se l'effetto è poco evidente, ingrandire l'immagine .

OFF: **Correzione diffrazione**

È possibile correggere la diffrazione dovuta all'apertura dell'obiettivo che riduce la nitidezza dell'immagine. Se è impostato **[Attiva]**, viene visualizzata l'immagine corretta. Se l'effetto è poco evidente, ingrandire l'immagine .

Attenzione

- L'elaborazione di immagini RAW nella fotocamera non produce esattamente gli stessi risultati dell'elaborazione delle immagini RAW eseguita con Digital Photo Professional (software EOS).
- Se si esegue **[Regolaz. luminosità]**, disturbi, righe e altre imperfezioni possono essere intensificati con gli effetti della regolazione.
- Quando è impostato **[Ottimizz.obiettivo digitale]**, gli effetti della correzione potrebbero intensificare i disturbi.
- Quando è impostato **[Ottimizz.obiettivo digitale]**, i bordi dell'immagine possono essere evidenziati in alcune condizioni di scatto. Se necessario, regolare la nitidezza dello Stile foto.
- L'elaborazione con **[Ottimizz.obiettivo digitale]** impostato su **[Alto]** può richiedere un certo tempo.

Nota

- Gli effetti della correzione dell'aberrazione dell'obiettivo variano a seconda dell'obiettivo utilizzato e delle condizioni di scatto. Inoltre, l'effetto potrebbe essere difficile da scorgere in base all'obiettivo utilizzato, le condizioni di scatto, ecc.
- I filmati RAW non possono essere elaborati. Elaborazione con Digital Photo Professional (software EOS).

Upscaling interno

 [Conversione di immagini singole](#)

 [Indicazione di un intervallo di immagini da convertire](#)

Questa elaborazione in apprendimento approfondito può raddoppiare il numero di pixel verticali e orizzontali e quadruplicare il numero totale di pixel delle immagini JPEG o HEIF. L'upsampling è disponibile per le immagini acquisite in formato JPEG o HEIF con dimensioni immagine pari a **L**.

Attenzione

- L'elaborazione dell'immagine potrebbe richiedere tempo.
- Non è possibile effettuare uno scatto fino al termine dell'elaborazione.
- Queste immagini non possono essere sottoposte a upscaling.
 - Immagini acquisite con  **Ritaglio/rapporto dimens.**] impostato su un'opzione diversa da **[Pieno formato]**
 - Immagini RAW
 - Immagini di fotocamere diverse dalla EOS R1
 - Immagini che sono già state sottoposte a upscaling
 - Immagini elaborate su una fotocamera o con un software di editing (ridimensionate, ritagliate o estratte)
- L'effetto potrebbe non essere come sperato per le immagini riprese in alcune situazioni di scatto.

Nota

- Le immagini sottoposte a upscaling sono etichettate .
- Le immagini sottoposte a upscaling vengono salvate con lo stesso formato (JPEG o HEIF) dell'immagine originale.

1. Selezionare [▶]: [⏏Upscaling interno] (Ⓜ).

2. Selezionare [Seleziona immagini].

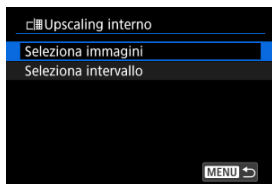

3. Selezionare un'immagine.

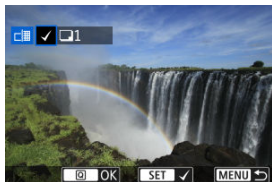

- Girare la ghiera <⌚> per selezionare un'immagine da sottoporre a upscaling, quindi premere <SET>.
- Per selezionare un'altra immagine da sottoporre a upscaling, ripetere il passo 3.
- Premere il pulsante <Q> per eseguire l'upscaling.

4. Salvare.

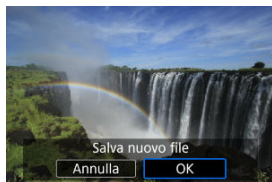

- Selezionare **[OK]** per salvare l'immagine sottoposta a upscaling.
- Se ci sono altre immagini da convertire, selezionare **[Sì]**.

5. Selezionare l'immagine da visualizzare.



- Selezionare **[Imm. originale]** o **[Imm. elaborata]**.
- L'immagine selezionata viene visualizzata.

1. Selezionare [Seleziona intervallo].

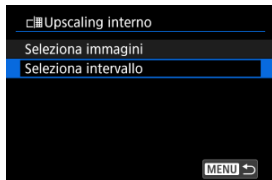

2. Specificare l'intervallo di immagini.



- Selezionare la prima immagine (punto di partenza).
- Quindi, selezionare l'ultima immagine (punto finale). Un segno di spunta [✓] viene aggiunto a tutte le immagini incluse nell'intervallo, tra la prima e l'ultima.
- Per selezionare altre immagini, ripetere il passo 2.

3. Premere il pulsante < [Q] >.

4. Salvare.

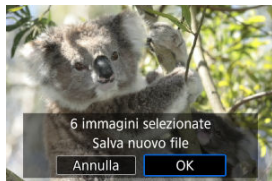

- Selezionare **[OK]** per salvare l'immagine sottoposta a upscaling.
- Se ci sono altre immagini da convertire, selezionare **[Si]**.

5. Selezionare l'immagine da visualizzare.

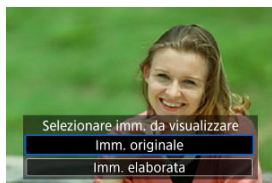

- Selezionare **[Imm. originale]** o **[Imm. elaborata]**.
- L'immagine selezionata viene visualizzata.

Ridimensionamento di immagini JPEG/HEIF

È possibile ridimensionare un'immagine JPEG o HEIF per ridurre il numero di pixel, quindi salvarla come una nuova immagine. Il ridimensionamento è disponibile per le immagini JPEG o HEIF con dimensioni **L**, **M** o **S1** (**S2** escluse), incluse quelle acquisite con lo scatto RAW+JPEG e RAW+HEIF. Le immagini con dimensione **S2** e i filmati o le immagini RAW non possono essere ridimensionati.

1. Selezionare [▶]: Ridimensiona] (🔗).

2. Selezionare un'immagine.

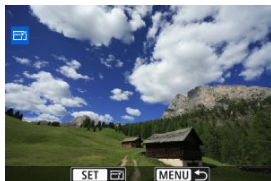

- Ruotare la ghiera <⦿> per selezionare l'immagine da ridimensionare.

3. Selezionare le dimensioni immagine desiderate.



(1)

- Premere <⦿> per visualizzare le dimensioni immagine.
- Selezionare le dimensioni immagine desiderate (1).

4. Salvare.



- Selezionare **[OK]** per salvare l'immagine ridimensionata.
- Controllare la cartella di destinazione e il numero del file immagine, quindi selezionare **[OK]**.
- Per ridimensionare un'altra immagine, ripetere i passi da 2 a 4.

Ritaglio di immagini JPEG/HEIF

È possibile ritagliare un'immagine JPEG/HEIF acquisita e salvarla come una nuova immagine. Il ritaglio è disponibile per le immagini JPEG o HEIF. Le immagini RAW e le immagini estratte come frame da filmati in 4K non possono essere ritagliate.

1. Selezionare [▶]: Ritaglio] (📏).





2. Selezionare un'immagine.



- Ruotare la ghiera <⦿> per selezionare l'immagine da ritagliare.
- Premere <SET> per visualizzare la cornice di ritaglio.

3. Impostare la cornice di ritaglio.



- L'area dell'immagine visualizzata all'interno della cornice di ritaglio viene ritagliata.
- **Ridimensionamento delle dimensioni della cornice di ritaglio**
Ruotare la ghiera <  > per ridimensionare la cornice di ritaglio. Più piccola è la cornice di ritaglio, maggiore sarà l'ingrandimento dell'immagine ritagliata.
- **Modifica del rapporto dimensionale e dell'orientamento della cornice di ritaglio**
Ruotare la ghiera <  > per modificare il rapporto dimensionale e l'orientamento della cornice di ritaglio.
- **Spostamento della cornice di ritaglio**
Utilizzare <  > per scorrere la cornice di ritaglio verticalmente o orizzontalmente.
- **Correzione dell'inclinazione**
È possibile correggere l'inclinazione dell'immagine di $\pm 10^\circ$. Premere il pulsante < INFO >. Mentre si controlla l'inclinazione rispetto alla griglia, ruotare la ghiera <  > (in incrementi di $0,1^\circ$) oppure toccare la freccia sinistra o destra (in incrementi di $0,5^\circ$) in alto a sinistra sullo schermo per correggere l'inclinazione. Dopo aver completato la correzione dell'inclinazione, premere <  >.

4. Controllare l'area dell'immagine da ritagliare.





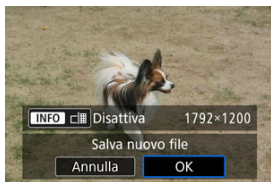

- Premere il pulsante **< [Q] >**. Viene visualizzata l'area dell'immagine da ritagliare.

5. Salvare.



- Premere **< [SET] >** e selezionare **[OK]** per salvare l'immagine ritagliata.
- Per eseguire l'upsampling delle immagini che saranno ritagliate, affinché vengano salvate a una risoluzione più elevata, premere il pulsante **< [INFO] >**, quindi impostare **[]** su **[Attiva]** **[]**.
 - L'impostazione **[]** corrente (attivato/disattivato) viene mantenuta anche dopo il ritaglio, quando si selezionano altre immagini. Per cambiare l'impostazione, premere di nuovo il pulsante **< [INFO] >**.
 - Le dimensioni dell'immagine risultante dopo l'upsampling sono mostrate a destra di **[]**.
 - L'elaborazione dell'immagine potrebbe richiedere tempo.
 - Non è possibile effettuare uno scatto fino al termine dell'elaborazione.
- Controllare la cartella di destinazione e il numero del file immagine, quindi selezionare **[OK]**.
- Per ritagliare un'altra immagine, ripetere i passi da 2 a 5.

Attenzione

- La posizione e le dimensioni della cornice di ritaglio possono variare in base all'angolazione impostata per la correzione dell'inclinazione.
- Dopo aver salvato un'immagine ritagliata, l'immagine non può essere ritagliata nuovamente né ridimensionata.
- Le informazioni di visualizzazione del punto AF () e i dati eliminazione polvere () non vengono aggiunti alle foto ritagliate.
- I rapporti dimensionali disponibili variano a seconda che si utilizzi [: **Ritaglio**] o [: **Aggiungi info ritaglio**].

Conversione di HEIF in JPEG

[Conversione di immagini singole](#)

[Indicazione di un intervallo di immagini da convertire](#)

È possibile convertire le immagini HEIF acquisite in HDR e salvarle come immagini JPEG.

⚠ Attenzione

- Alcune scene possono apparire diverse dopo la conversione se si confrontano le immagini originali e quelle convertite.
- La conversione non è disponibile per le immagini ritagliate o sottoposte a upscaling, o per le immagini estratte come fotogrammi dai filmati 4K.

📄 Nota

- Le immagini HEIF convertite in JPEG sono contrassegnate con [JPEG↓].

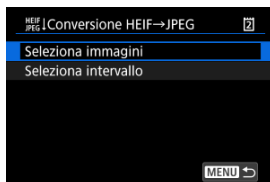

Conversione di immagini singole

1. Selezionare [▶]: **Conversione HEIF→JPEG** (🔗).
2. Selezionare [Seleziona immagini].

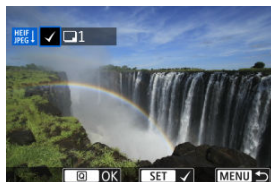

3. Selezionare un'immagine.



- Girare la ghiera <  > per selezionare un'immagine HEIF da convertire in JPEG, quindi premere <  >.
- Per selezionare un'altra immagine da convertire, ripetere il passo 3.
- Premere il pulsante <  > per convertire in JPEG.

4. Salvare.

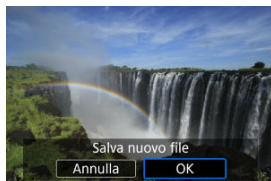

- Selezionare [**OK**] per salvare l'immagine JPEG.
- Se ci sono altre immagini da convertire, selezionare [**Si**].

5. Selezionare l'immagine da visualizzare.



- Selezionare [Imm. originale] o [Imm. elaborata].
- L'immagine selezionata viene visualizzata.

1. Selezionare [Seleziona intervallo].

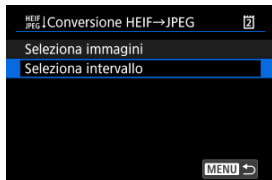

2. Specificare l'intervallo di immagini.



- Selezionare la prima immagine (punto di partenza).
- Quindi, selezionare l'ultima immagine (punto finale). Un segno di spunta [✓] viene aggiunto a tutte le immagini incluse nell'intervallo, tra la prima e l'ultima.
- Per selezionare un'altra immagine da convertire, ripetere il passo 2.

3. Premere il pulsante < [Q] >.

4. Salvare.



- Selezionare **[OK]** per salvare l'immagine JPEG.
- Se ci sono altre immagini da convertire, selezionare **[Si]**.

5. Selezionare l'immagine da visualizzare.



- Selezionare **[Imm. originale]** o **[Imm. elaborata]**.
- L'immagine selezionata viene visualizzata.

Presentazione

È possibile riprodurre le immagini presenti sulla scheda in una presentazione automatica.

1. Specificare le immagini da riprodurre.

- Per riprodurre tutte le immagini nella scheda, procedere al passo 2.
- Se si desidera specificare le immagini da riprodurre nella presentazione, filtrarle con [▶]: **Imposta condiz. ricerca immag.** (🔍).

2. Selezionare [▶]: **Presentazione** (🔍).

3. Configurare le impostazioni di riproduzione.



- Selezionare [Imposta].

Tempo visione



Ripetizione



- Impostare [Tempo visione] e [Ripetizione] (riproduzione ripetuta) per le foto.
- Una volta completate le impostazioni, premere il pulsante <MENU>.

4. Avviare la presentazione.



- Selezionare **[Inizio]**.
- Dopo la visualizzazione del messaggio **[Caricamento immagine...]**, la presentazione si avvia.
- Prima vengono riprodotti tutti i filmati e quindi tutte le foto.

5. Uscire dalla presentazione.

- Per uscire dalla presentazione e tornare alla schermata di impostazione, premere il pulsante **<MENU>**.

Nota

- Per mettere in pausa la presentazione, premere **<SET>**. Durante la pausa, in alto a sinistra della schermata viene visualizzato il simbolo **[||]**. Premere di nuovo **<SET>** per riprendere la presentazione.
- Durante la riproduzione automatica delle foto, è possibile premere il pulsante **<INFO>** per modificare il formato di visualizzazione **[Ⓜ]**.
- Durante la riproduzione del filmato, è possibile regolare il volume dell'audio ruotando la ghiera **<Ⓜ>**.
- Durante la riproduzione automatica o la pausa, è possibile ruotare la ghiera **<Ⓜ>** per visualizzare un'altra immagine.
- Durante la riproduzione automatica, lo spegnimento automatico non viene eseguito.
- La durata della visualizzazione può variare in base all'immagine.

Impostazione delle condizioni di ricerca immagini

[Cancellazione delle condizioni di ricerca](#)



È possibile filtrare la visualizzazione delle immagini in base alle condizioni di ricerca. Dopo aver impostato le condizioni di ricerca delle immagini, è possibile riprodurre e visualizzare solo le immagini trovate. È inoltre possibile proteggere, classificare, riprodurre una presentazione, eliminare e applicare altre operazioni alle immagini filtrate.

1. Selezionare : **Imposta condiz.ricerca immag.]** .

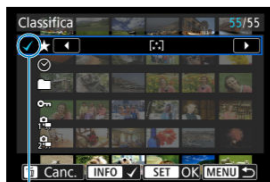
2. Impostare le condizioni di ricerca.



(1)

- Ruotare la ghiera <  > per selezionare un'opzione.
- Ruotare la ghiera <  > per impostare l'opzione.
- Un segno di spunta [✓] (1) viene aggiunto a sinistra dell'opzione. (Specificato come condizione di ricerca.)
- Se si seleziona l'opzione e si preme il pulsante < INFO >, il segno di spunta [✓] viene rimosso (eliminando la condizione di ricerca).
- Dopo aver applicato le impostazioni, premere < SET >.

Opzione	Descrizione
★ Classifica	Vengono visualizzate le immagini con le condizioni (di classificazione) selezionate.
🕒 Data	Vengono visualizzate le immagini acquisite nella data selezionata.
📁 Cartella	Vengono visualizzate le immagini presenti nella cartella selezionata.
🔒 Protezione	Vengono visualizzate le immagini con le condizioni (di protezione) selezionate.
📁 Tipo di file (1)	Vengono visualizzate le immagini del tipo di file selezionato.
📁 Tipo di file (2)	

3. Applicare le condizioni di ricerca.



- Leggere il messaggio visualizzato, quindi selezionare [OK]. La condizione di ricerca viene applicata.

4. Visualizzare le immagini trovate.



(2)

- Premere il pulsante <  >.
Solo le immagini che corrispondono alle condizioni impostate (filtrate) vengono riprodotte.
Quando le immagini vengono filtrate per la visualizzazione, la schermata presenta una cornice esterna di colore giallo (2).

Attenzione

- Se nessuna immagine corrisponde alle condizioni di ricerca, non è possibile premere <  > al passo 2.
- Per i filmati, le ricerche vengono eseguite sui file nella cartella XFVC o CRM. Le ricerche non vengono eseguite sui file video nella cartella DCIM.

Nota

- Le condizioni di ricerca possono essere cancellate dopo operazioni che prevedono l'accensione della fotocamera, la sostituzione della scheda e la modifica, l'aggiunta o la cancellazione delle immagini.
- È possibile prolungare il tempo di spegnimento automatico durante la visualizzazione della schermata []: **Imposta condiz.ricerca immag.**

Cancellazione delle condizioni di ricerca

Accedere alla schermata del passo 2, quindi premere il pulsante <  > per rimuovere tutte le condizioni di ricerca.

Ripresa dalla riproduzione precedente

1. Selezionare [▶]: Da ult.vista] (🔗).
2. Selezionare un'opzione.

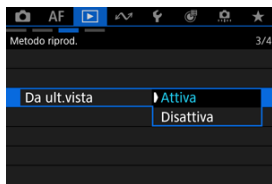

- **[Attiva]**: la riproduzione riprende dall'ultima immagine visualizzata (tranne quando lo scatto è stato appena concluso).
- **[Disattiva]**: la riproduzione riprende dallo scatto più recente ogni volta che la fotocamera viene riavviata.

Rilevamento immagine sfocata

[Configurazione del rilevamento immagini sfocate](#)

[Riproduzione applicando il rilevamento immagini sfocate](#)

Questa funzione può determinare automaticamente la sfocatura delle immagini, principalmente in base al volto delle persone nelle immagini JPEG/HEIF. Impostando un livello di sfocatura, si possono ordinare, proteggere o classificare tutte le immagini a tale livello.





(1) : molto sfocate, : poco sfocate

(2) Riquadro indicante il rilevamento sfocatura

- Quando si scatta, impostare le dimensioni delle immagini JPEG/HEIF su **L** o **M** se si usa questa funzione.
- È possibile controllare questa valutazione dell'immagine durante la riproduzione nella schermata di visualizzazione delle informazioni di base o nella schermata di visualizzazione delle informazioni di scatto.
- Nella visualizzazione indice, l'icona (1) rimane in alto a sinistra nella schermata di riproduzione indipendentemente dall'immagine corrente.

Attenzione

- Il rilevamento sfocatura non viene eseguito per le immagini acquisite nelle seguenti condizioni.
 - Immagini RAW o immagini JPEG/HEIF da elaborazione RAW
 - Senza usare l'otturatore elettronico
 - Uso della messa a fuoco manuale
 - **[AF: Soggetto da rilevare]: [Nessuno]**
 - Bracketing della messa a fuoco
 - Esposizioni multiple
 - Sensibilità ISO estesa (H) impostata
 - Uso di obiettivi compatibili con EOS VR System
 - Scatto di foto : **Ripresa doppia (foto+filmato)**
- Nessuna icona o nessun riquadro di rilevamento indicante la quantità di sfocatura è mostrato durante la riproduzione di immagini acquisite con lo scatto RAW+JPEG o RAW+HEIF, perché vengono usate immagini RAW per la riproduzione. Per verificare le icone o i riquadri di rilevamento indicanti la quantità di sfocatura quando **[Opz.registr. : Sel. funz. reg.+card/cartella]** è impostato su **[Registr. separata]**, selezionare la scheda contenente le immagini JPEG o HEIF in **[Riproduz. 

685**



Nota

- In DPP, è possibile ordinare e filtrare le immagini in base ai risultati di rilevamento sfocatura della fotocamera.

Configurazione del rilevamento immagini sfocate

1. Selezionare [▶]: Ril. imm. sfocate/fuori fuoco (☑).
2. Impostare gli elementi per il rilevamento sfocatura.

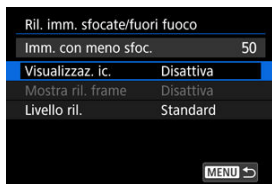

Visualizzaz. ic.

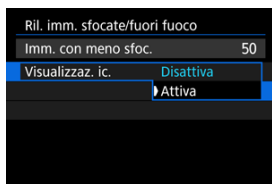

Mostra ril. frame

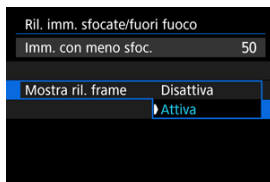

Livello ril.

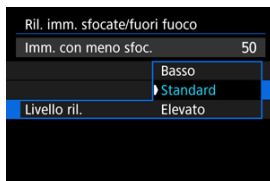

- I livelli di rilevamento sfocatura si basano sui seguenti criteri.

Standard:

[👁️] (poco sfocate) è visualizzato per le immagini che sono abbastanza chiare e a fuoco quando viste a occhio nudo nelle dimensioni effettive.

Elevato:

[👁️] (poco sfocate) è visualizzato per le immagini che sono più chiare e a fuoco di [Standard].

Basso:

[👁️] (poco sfocate) è visualizzato anche per le immagini che sono meno chiare e a fuoco di [Standard], escluse le immagini che sono molto sfocate.

- Una volta completate le impostazioni, premere il pulsante <MENU>.

Attenzione



- La valutazione delle immagini da parte della fotocamera potrebbe non corrispondere all'impressione soggettiva a occhio nudo. Questa discrepanza potrebbe essere maggiore quando il livello è impostato su **[Elevato]**. Le immagini devono essere valutate a occhio nudo dall'utente prima di prendere qualsiasi decisione.
- È consigliabile cambiare il livello di rilevamento se la valutazione delle immagini da parte della fotocamera non corrisponde all'impressione che l'utente ha delle immagini.

Riproduzione applicando il rilevamento immagini sfocate

È possibile configurare la riproduzione affinché quando si gira la ghiera <  > vengano visualizzate le immagini ritenute solo poco sfocate.

Quick Control



- Premere il pulsante <  > e impostare [Salta imm. con ] su [Visual. imm. con meno sfoc./f.f.].

Utilizzo di < > per l'impostazione

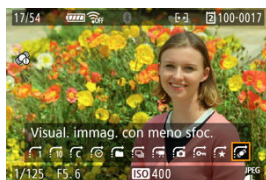

- Premere <  > orizzontalmente per impostare [Visual. immag. con meno sfoc.].



Nota

- È anche possibile utilizzare la ghiera <  > per configurare la visualizzazione delle immagini in [: Salta imm. con ] ().



Personalizzazione della visualizzazione delle informazioni sulla riproduzione

[Istogramma](#)

È possibile indicare le schermate e le relative informazioni visualizzate durante la riproduzione delle immagini.

1. Selezionare : **Visualiz. info. sulla riprod.** .
2. Aggiungere un segno di spunta accanto al numero di schermate da visualizzare.



- Selezionare i numeri con la ghiera .
- Premere  per eliminare un segno di spunta . Premerlo di nuovo per aggiungere un segno di spunta .
- Ripetere questa procedura per aggiungere un segno di spunta al numero di ogni schermata da visualizzare, quindi selezionare **[OK]**.
- È possibile accedere alle informazioni selezionate premendo il pulsante **<INFO>** durante la riproduzione o usando  durante la visualizzazione delle informazioni di scatto.

Istogramma

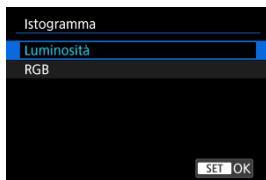

Gli istogrammi mostrano i livelli del segnale nell'intera gamma tonale. È possibile visualizzare la luminosità (per controllare il livello di esposizione generale e la gradazione complessiva) e il valore RGB (per controllare la saturazione e la gradazione di rosso, verde e blu). È possibile cambiare l'istogramma visualizzato premendo il pulsante < **INFO** > quando **[INFO]** viene visualizzato nella parte inferiore sinistra della schermata **[▶]: Visualiz. info. sulla riprod.]**.

● Visualizzazione di [Luminosità]

Questo istogramma è un grafico che mostra la distribuzione del livello di luminosità dell'immagine, dove l'asse orizzontale indica il livello di luminosità (più scuro a sinistra e più chiaro a destra) e l'asse verticale indica il numero di pixel per ciascun livello di luminosità. Quanto maggiore è il numero di pixel sulla sinistra, tanto più scura risulterà l'immagine. Quanto maggiore è il numero di pixel sulla destra, tanto più chiara risulterà l'immagine. Se è presente un numero eccessivo di pixel sulla sinistra, i dettagli nelle aree in ombra andranno persi. Se è presente un numero eccessivo di pixel sulla destra, i dettagli nelle aree luminose andranno persi. Verranno riprodotte le gradazioni intermedie. Verificando l'istogramma della luminosità dell'immagine, è possibile notare le imperfezioni del livello di esposizione e la gradazione complessiva.

Esempi di istogramma



Immagine scura



Luminosità normale



Immagine chiara

● Visualizzazione di [RGB]

Questo istogramma è un grafico che mostra la distribuzione del livello di luminosità di ogni colore primario nell'immagine (RGB o rosso, verde e blu), dove l'asse orizzontale indica il livello di luminosità del colore (più scuro a sinistra e più chiaro a destra) e l'asse verticale indica il numero di pixel per ciascun livello di luminosità del colore. Quanto maggiore è il numero di pixel sulla sinistra, tanto più scuro e meno dominante risulterà il colore. Quanto maggiore è il numero di pixel sulla destra, tanto più chiaro e denso risulterà il colore. Se è presente un numero eccessivo di pixel sulla sinistra, non verranno fornite le informazioni sul colore. Se è presente un numero eccessivo di pixel sulla destra, si risconterà un eccessivo livello di saturazione del colore e un'assenza di gradazione. Verificando l'istogramma RGB dell'immagine, è possibile notare le condizioni di gradazione e saturazione del colore nonché il viraggio del bilanciamento del bianco.

Visualizzazione dell'avviso di sovraesposizione

È possibile specificare la visualizzazione lampeggiante delle tonalità chiare sovraesposte nella schermata di riproduzione. Per ottenere una gradazione più dettagliata nelle aree lampeggianti in cui si desidera che la gradazione venga riprodotta fedelmente, impostare la compensazione dell'esposizione su un valore negativo e riprendere nuovamente il filmato per ottenere risultati migliori.

1. Selezionare [▶]: Avviso sovraesp.] (🔒).
2. Selezionare [Attiva].

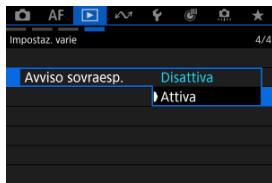

Visualizzazione del punto AF

È possibile visualizzare i punti AF usati per mettere a fuoco, che saranno delineati in rosso sulla schermata di riproduzione.

1. Selezionare [▶]: Display pun.AF (🔒).
2. Selezionare [Attiva].

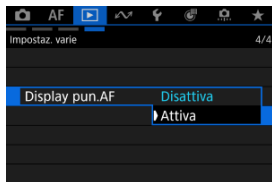

Griglia di riproduzione

È possibile visualizzare una griglia sulle foto mostrate in visualizzazione a una sola immagine nella schermata di riproduzione. Questa funzione è utile per verificare l'inclinazione orizzontale o verticale nonché l'inquadratura di un'immagine.

1. Selezionare [▶]: Griglia riprod.] (📐).

2. Selezionare un'opzione.

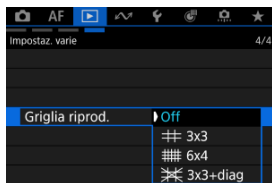

Contatore riproduzione video

È possibile selezionare la modalità di visualizzazione dell'ora sulla schermata di riproduzione del filmato.

1. Selezionare [▶]: Cont. ripr. video] (🔗).
2. Selezionare un'opzione.

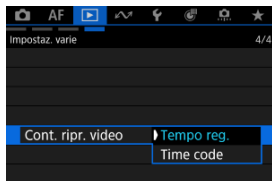

- **Tempo reg.**

Visualizza la durata della registrazione e il tempo di riproduzione durante la riproduzione del filmato.



- **Time code**

Indica il timecode durante la riproduzione del filmato.



Nota

- I timecode vengono sempre registrati nei file video (ad eccezione dei filmati a frame rate alto impostati su **[Free run]**), indipendentemente dall'impostazione **[Cont. reg. video]**.
- L'impostazione **[Cont. ripr. video]** in **[📷: Time code]** è collegata a **[▶]: Cont. ripr. video]**, in modo che queste impostazioni corrispondano sempre.
- Il conteggio dei fotogrammi non viene visualizzato durante la registrazione o riproduzione dei filmati.

Funzioni di comunicazione

Questo capitolo descrive come connettere la fotocamera a uno smartphone o un computer, inviare immagini e controllare la fotocamera da remoto.

Attenzione

Importante

- Si fa presente che Canon non potrà essere ritenuta responsabile per eventuali perdite o danni dovuti a un'errata configurazione delle impostazioni di rete durante l'utilizzo della fotocamera. Canon, inoltre, non potrà essere ritenuta responsabile per qualsiasi altra perdita o danno causati dall'uso della fotocamera. Adottare, a propria discrezione, le misure di sicurezza ritenute necessarie quando si utilizza una rete. Canon non potrà essere ritenuta responsabile per eventuali perdite o danni causati da accessi non autorizzati o altre violazioni della sicurezza.

- [Menu scheda: Funzioni di comunicazione](#)
- [Funzioni di rete disponibili](#)
- [Preparazione per l'uso delle funzioni di comunicazione](#)
- [Preparazione specifica di rete](#)
- [Trasferimento di immagini su un server FTP](#)
- [Connessione a EOS Utility](#)
- [Caricamento di immagini su image.canon](#)
- [Sincronizzazione dell'ora tra fotocamere](#)
- [Connessione a uno smartphone o tablet](#)
- [Streaming live](#)
- [Connessione a un telecomando wireless](#)
- [Uso di Camera Control API \(CCAPI\)](#)
- [Impostazione delle funzioni GPS](#)
- [Scatto sincronizzato](#)
- [Impostazioni di comunicazione di base](#)
- [Verifica e modifica delle impostazioni di rete](#)
- [Modalità aereo](#)
- [Impostazioni Bluetooth](#)
- [Modifica del nome della fotocamera](#)
- [Informazioni di riferimento](#)
- [Dettagli errori](#)
- [Risposta ai messaggi di errore](#)
- [Guida alla risoluzione dei problemi](#)
- [Precauzioni relative alla comunicazione wireless](#)

- [Sicurezza](#)
- [Verifica delle impostazioni di rete](#)
- [Stato delle comunicazioni wireless](#)
- [Verifica dell'indirizzo MAC](#)
- [Selezione delle app per le connessioni USB](#)
- [Salva/carica impostazioni di comunicazione su card](#)
- [Ripristino delle impostazioni di comunicazione](#)

Menu scheda: Funzioni di comunicazione

● Impostazioni rete



- (1) [Impostazioni rete](#)
- (2) [Modalità aereo](#)
- (3) [Impost. Bluetooth](#)
- (4) [Nome fotocamera](#)
- (5) [Dettagli err.](#)
- (6) [Indirizzo MAC](#)

● Funzione rete



- (1) [Trasf. immag. a server FTP](#)
- (2) [Connetti a EOS Utility](#)
- (3) [Carica su image.canon](#)
- (4) [Sincronizza ora fotocamere](#)
- (5) [Connetti a smartph.\(tablet\)](#)
- (6) [Live streaming](#)
- (7) [Connes. a telecom. wireless](#)

● Funzione rete

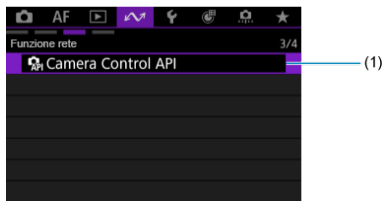

(1) [Camera Control API](#)

● Impostaz. varie

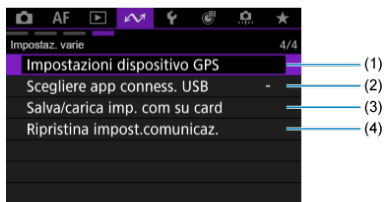

- (1) [Impostazioni GPS](#)
- (2) [Scegliere app conness. USB](#)
- (3) [Salva/carica imp. com su card](#)
- (4) [Ripristina impost.comunicaz.](#)

⚠ Attenzione

- Alcune voci di menu non possono essere configurate se la fotocamera è collegata a un computer o a un altro dispositivo mediante un cavo di interfaccia.
- La connessione di rete viene interrotta se si imposta la fotocamera su **< OFF >** o si apre il coperchio dello slot della scheda.
- Lo spegnimento automatico non viene attivato quando si è connessi a una rete.

Funzioni di rete disponibili

 [Funzioni disponibile in rete e metodi di connessione \(oltre a telecomando wireless\)](#)

Trasferimento di immagini su un server FTP

Una volta stabilita la connessione a un server FTP, è possibile inviare immagini memorizzate nella fotocamera a un computer.

Con l'opzione Trasferimento FTP è possibile trasferire automaticamente sul server FTP ogni immagine subito dopo averla scattata o trasferire un insieme di immagini in gruppo.

Connessione a EOS Utility

Utilizzando EOS Utility (software EOS), è possibile importare immagini dalla fotocamera, controllare la fotocamera ed eseguire altre operazioni.

Caricamento di immagini su image.canon

Collegare la fotocamera a image.canon per inviare immagini direttamente dalla fotocamera.

Sincronizzazione dell'ora di due fotocamere

È possibile impostare l'ora della fotocamera trasmittente su un massimo di 10 fotocamere riceventi.

Connessione a uno smartphone o tablet

Utilizzando l'app Camera Connect su smartphone o tablet (di seguito denominati collettivamente "smartphone"), è possibile scorrere le immagini sulla fotocamera, scattare a distanza ed eseguire altre operazioni. Dopo aver abbinato la fotocamera a uno smartphone compatibile Bluetooth,* è sufficiente utilizzare lo smartphone per connettersi tramite Wi-Fi. Si può anche usare Content Transfer Professional per trasferire immagini dalla fotocamera a server FTP mediante una connessione alla rete mobile.

* Smartphone che supportano la tecnologia Bluetooth a bassa energia.

Streaming live

È possibile trasmettere in streaming live le immagini dalla fotocamera.

Connessione a un telecomando wireless

Questa fotocamera può anche essere connessa al telecomando wireless BR-E1 (venduto separatamente, ) tramite Bluetooth per lo scatto con telecomando.

Uso di Camera Control API (CCAPI)

Camera Control API è un'interfaccia di programmazione di applicazioni basata sul protocollo HTTP per il controllo delle fotocamere Canon in rete. È possibile connettere la fotocamera a uno smartphone (o tablet) o un computer e controllarla da un'applicazione usando CCAPI.

Scatto sincronizzato

Lo scatto sincronizzato avviene scattando da una fotocamera trasmittente collegata tramite LAN wireless a più fotocamere riceventi.

Funzioni disponibili in rete e metodi di connessione (oltre a telecomando wireless)

Funzioni disponibili	Metodo di connessione	
	LAN cablata	Wi-Fi
Trasferimento di immagini su un server FTP	<input type="radio"/>	<input type="radio"/>
Connessione a EOS Utility	<input type="radio"/>	<input type="radio"/>
Caricamento di immagini su image.canon		<input type="radio"/>
Sincronizzazione dell'ora tra fotocamere	<input type="radio"/>	<input type="radio"/>
Connessione a uno smartphone o tablet		<input type="radio"/>
Streaming live		<input type="radio"/>
Camera Control API (CCAPI)	<input type="radio"/>	<input type="radio"/>
Scatto sincronizzato		<input type="radio"/>

Preparazione per l'uso delle funzioni di comunicazione

Trasferimento di immagini su un server FTP

È necessario un computer con uno dei seguenti sistemi operativi. Il computer deve inoltre essere configurato in anticipo per fungere da server FTP.

- Windows 11
- Windows 10 (ver. 1607 o successiva)

Per istruzioni su come configurare il computer per fungere da server FTP, consultare la documentazione del computer.

Connessione a EOS Utility

È necessario un computer con EOS Utility (software EOS) installato.

Per istruzioni sull'installazione di EOS Utility, vedere [Installazione del software per computer](#).

Caricamento di immagini su image.canon

- A tale scopo, sono necessari uno smartphone con browser e una connessione Internet.
- Per istruzioni su come utilizzare i servizi di image.canon e per maggiori informazioni sui paesi e sulle regioni in cui sono disponibili, visitare il sito image.canon (<https://image.canon/>).
- Potrebbero essere addebitati dei costi per la connessione ISP e il punto di accesso.

Sincronizzazione dell'ora tra fotocamere

Preparare una fotocamera trasmittente e fino a 10 fotocamere riceventi.

Connessione a uno smartphone o tablet

Installare l'app sullo smartphone Android o sull'iPhone (📲).

L'app può essere installata da Google Play o App Store.

Streaming live

Verificare innanzitutto i requisiti per lo streaming e le condizioni del servizio sul sito di streaming.

Scatto sincronizzato

Per lo scatto sincronizzato è possibile usare le seguenti fotocamere o combinazioni di fotocamere e accessori.

- EOS R1
- EOS R5 Mark II
- EOS-1D X Mark III con trasmettitore file Wireless WFT-E9 collegato
- EOS R5 con trasmettitore file Wireless WFT-R10 collegato

Preparazione specifica di rete

[Connessioni LAN cablate](#)

[Connessioni Wi-Fi](#)

Connessioni LAN cablate

- Collegare un cavo LAN al terminale Ethernet RJ-45 della fotocamera e al terminale Ethernet del computer o del punto di accesso.

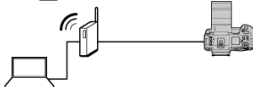
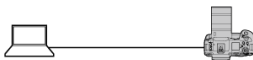
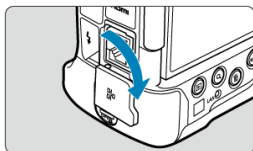

Attenzione

- Utilizzare un cavo Cat. 6A ad alta efficienza di schermatura o un cavo Gigabit LAN STP (a doppino schermato) di categoria superiore.

Quando si utilizza la fotocamera in modalità infrastruttura, assicurarsi che lo smartphone o il computer che si utilizza possa connettersi al punto di accesso.

Attenzione

Trasferimento di filmati

- Tutti i file video sono di grandi dimensioni. Il trasferimento di file di grandi dimensioni tramite Wi-Fi può richiedere del tempo. Facendo riferimento a [Precauzioni relative alla comunicazione wireless](#), organizzare l'ambiente di rete per una comunicazione stabile tra i dispositivi e il punto di accesso.

Trasferimento di immagini su un server FTP

- [Configurazione delle impostazioni di connessione a un server FTP](#)
- [Modifica/Eliminazione dei dispositivi per le connessioni](#)
- [Riconnessione usando le informazioni di connessione](#)
- [Trasferimento di singole immagini](#)
- [Trasferimento di più immagini contemporaneamente](#)
- [Utilizzo della schermata \[F5\] Sel. immagine/trasf](#)
- [Aggiunta di una didascalia prima del trasferimento](#)
- [Nuovo tentativo automatico se il trasferimento non riesce](#)
- [Utilizzo della funzione di risparmio energia](#)
- [Protezione delle immagini dopo il trasferimento](#)
- [Visualizzazione delle immagini trasferite](#)
- [Trasferimento delle immagini con Content Transfer Professional](#)

Una volta stabilita la connessione a un server FTP, è possibile inviare immagini memorizzate nella fotocamera a un computer.

Con l'opzione Trasferimento FTP è possibile trasferire automaticamente sul server FTP ogni immagine subito dopo averla scattata o trasferire un insieme di immagini in gruppo.

Configurazione delle impostazioni di connessione a un server FTP

Per un trasferimento FTP sicuro tramite un certificato di origine, importare un certificato di origine (🔗).

1. Selezionare [↖]: **Trasf. immag. a server FTP** (🔗).

2. Selezionare [OK].



- Questa schermata non viene visualizzata se l'impostazione di rete è già impostata su **[Attiva]**.

3. Selezionare **[Aggiungi dispos. a cui connett.]**.

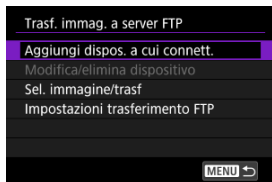

4. Selezionare un'opzione.

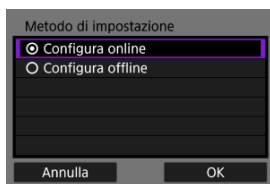

- Selezionare **[OK]** per procedere alla schermata successiva.
- Se si seleziona **[Configura offline]**, la fotocamera rimane scollegata dalla rete dopo la configurazione.

5. Selezionare **[Nuove impostazioni]**.

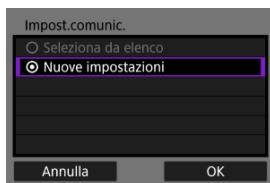

- Selezionare **[OK]** per procedere alla schermata successiva.
- Se si seleziona **[Seleziona da elenco]** quando le impostazioni sono già registrate sulla fotocamera, è possibile applicare le impostazioni registrate.

6. Selezionare un'opzione.

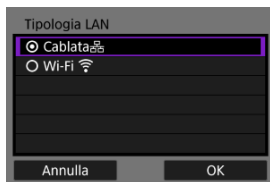

- Selezionare **[OK]** per procedere alla schermata successiva.
- Per istruzioni sulla configurazione delle funzioni di comunicazione, vedere [Impostazioni di comunicazione di base](#).

7. Salvare le impostazioni.



- Premere **< (SET) >**.
- Dopo aver completato la configurazione delle impostazioni di comunicazione, configurare il trasferimento FTP.

8. Selezionare un'opzione.

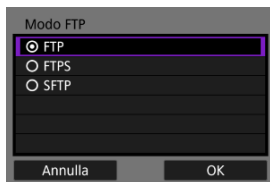

- Per un trasferimento FTP sicuro tramite un certificato di origine, selezionare **[FTPS]**.
- Per un trasferimento FTP sicuro tramite connessione SSH, selezionare **[SFTP]**.
- Selezionare **[OK]** per procedere alla schermata successiva.

9. Configurare le impostazioni del server FTP.

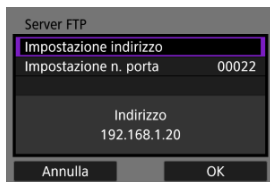

- Selezionare **[Impostazione indirizzo]** o **[Impostazione n. porta]**, quindi premere < **(SET)** > per visualizzare la schermata di impostazione.
- Selezionare **[OK]** per procedere alla schermata successiva.

10. Configurare le impostazioni di autenticazione di accesso SSH.

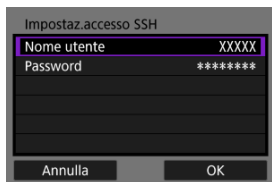

Impostaz. accesso SSH

Nome utente	XXXXX
Password	*****

Annulla OK

- Visualizzato se è stato selezionato **[SFTP]** come modalità FTP.
- Selezionare **[Nome utente]** o **[Password]**, quindi premere < **SET** > per visualizzare la schermata di impostazione.
- Selezionare **[OK]** per procedere alla schermata successiva.

11. Selezionare un'opzione.

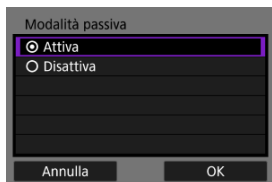

Modalità passiva

<input checked="" type="radio"/> Attiva
<input type="radio"/> Disattiva

Annulla OK

- Visualizzato se è stato selezionato **[FTP]** o **[FTPS]** come modalità FTP.
- Attivare questa impostazione negli ambienti di rete protetti da un firewall.
- Selezionare **[OK]** per procedere alla schermata successiva.
- Se è visualizzato l'errore 41 (Impossibile connettersi al server FTP) mentre si sta configurando la connessione, impostando **[Modalità passiva]** su **[Attiva]** potrebbe risolvere l'errore.

12. Configurare le impostazioni del server proxy.



- Visualizzato se è stato selezionato **[FTP]** come modalità FTP.
- Selezionare **[OK]** per procedere alla schermata successiva.

13. Selezionare un'opzione.

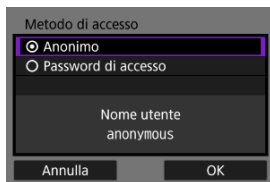

- Visualizzato se è stato selezionato [FTP] o [FTPS] come modalità FTP.
- Selezionare [OK] per procedere alla schermata successiva.

Nota

- Se è stato selezionato [Password di accesso], specificare nome e password.

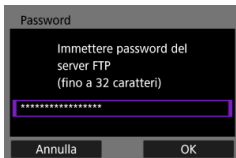
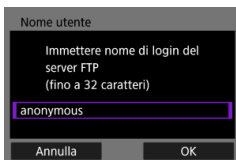

14. Specificare una cartella di destinazione.

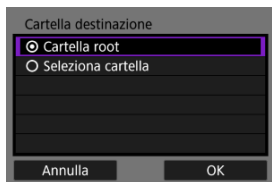

- Selezionare **[Cartella root]** se si desidera che le immagini vengano salvate nella cartella principale specificata nelle impostazioni del server FTP (🔗).
- Selezionare **[Seleziona cartella]** per accedere alla schermata di impostazione.
- Selezionare **[OK]** per procedere alla schermata successiva.

Nota

- Quando viene visualizzato il seguente messaggio, selezionare **[OK]** per considerare attendibile il server di destinazione.

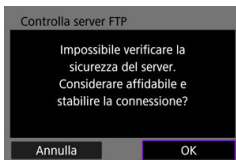

- Se è stato selezionato **[Seleziona cartella]**, specificare il nome della cartella di destinazione.

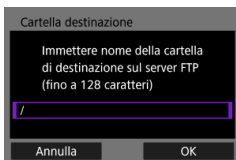

15. Premere < >.



- Le impostazioni FTP vengono salvate.
- Questa schermata non è visualizzata se è stato selezionato **[Configura offline]** come metodo di configurazione.

Le impostazioni di connessione per il trasferimento FTP sono completate.

Nota

- Quando si selezionano le immagini da trasferire, viene visualizzata la seguente schermata. Selezionare **[OK]** per trasferire le immagini ().

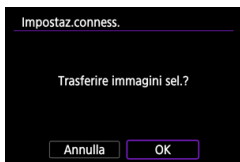

Schermata [In comunic.]

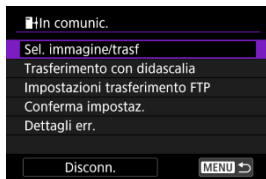

- **Sel. immagine/trasf**

Le immagini possono essere trasferite su un server FTP (🔗).

- **Trasferimento con didascalia**

È possibile aggiungere una didascalia registrata ad ogni immagine prima di trasferirla (🔗).

- **Impostazioni trasferimento FTP**

È possibile configurare le impostazioni relative al trasferimento FTP e al risparmio energetico.

- [Trasferimento auto.](#)
- [Immagini da trasf.](#)
- [Trasf. con SET](#)
- [Imposta cert.root](#)
- [Risparmio energia](#)
- [Protezione immagini](#)

- **Conferma impostaz.**

È possibile verificare i dettagli delle impostazioni.

- **Dettagli err.**





Dopo un errore di connessione di rete, è possibile controllare i dettagli dell'errore (🔗).

- **Disconn.**

Chiude la connessione di rete.

Importazione di un certificato di origine per FTPS

Se è stata specificata la modalità FTP [FTPS] durante la configurazione delle impostazioni di connessione, il certificato di origine utilizzato dal server FTP deve essere importato nella fotocamera.

- È possibile importare nella fotocamera solo il certificato di origine con un nome file corrispondente a "ROOT.CER", "ROOT.CRT" o "ROOT.PEM".
- È possibile importare sulla fotocamera un solo file del certificato di origine. Inserire prima una scheda contenente il file del certificato di origine.
- Per importare un certificato viene utilizzata la scheda prioritaria selezionata per [Reg./Riprod. , [Reg./Riprod. , [Riproduz. , o [Riproduz.  in : Sel. funz. reg.+card/cartella).
- Potrebbe non essere possibile considerare attendibili i server a cui si tenta di connettersi nelle connessioni FTPS con un certificato autofirmato.

1. Selezionare  Trasf. immag. a server FTP .

2. Selezionare [OK].



- Questa schermata non viene visualizzata se l'impostazione di rete è già impostata su [Attiva].

3. Selezionare [Impostazioni trasferimento FTP].

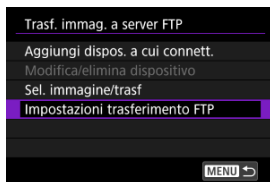

4. Selezionare [Imposta cert.root].

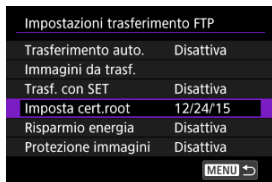

5. Selezionare [Carica certif. root da card].

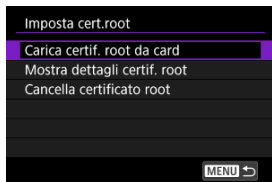

6. Selezionare [OK].



- Il certificato di origine viene importato.
- Selezionare [OK] nella schermata di conferma per tornare alla schermata [Imposta cert.root].



Nota

- Per eliminare il certificato di origine importato nella fotocamera, selezionare **[Cancella certificato root]** nella schermata visualizzata al passo 5. Per verificare a chi è stato emesso e da chi è stato emesso, il periodo di validità e altre informazioni, selezionare **[Mostra dettagli certif. root]**.

Modifica/Eliminazione dei dispositivi per le connessioni

Prima di modificare o eliminare le impostazioni di connessione per altri dispositivi, terminare la connessione Wi-Fi. Questa sezione tratta degli elementi non descritti in [Configurazione delle impostazioni di connessione a un server FTP](#).

1. Selezionare [Trasf. immag. a server FTP] (SET).
2. Selezionare [Modifica/elimina dispositivo].

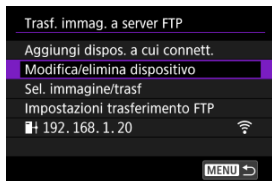

3. Selezionare il dispositivo.

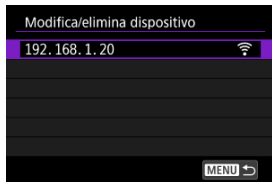

- Selezionare il dispositivo per la connessione, quindi premere <SET>.

4. Selezionare un'opzione.



Modifica del nickname dei dispositivi

È possibile modificare il nickname dei dispositivi a cui si collega la fotocamera.

Server FTP

È possibile configurare le impostazioni del server FTP.

Struttura della directory

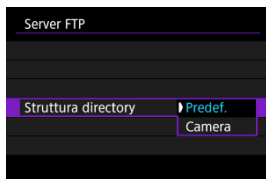

- **Predef.**

La cartella principale del server viene utilizzata per memorizzare le immagini. Se nella cartella principale è stata creata una sottocartella modificando l'impostazione [**Cartella destinazione**], le immagini vengono salvate in tale cartella.

- **Camera**

Crea automaticamente una struttura di cartelle corrispondente a quella della fotocamera (come A/DCIM/100EOSR1) nella cartella principale del server per la memorizzazione delle immagini. Se nella cartella principale è stata creata una sottocartella modificando l'impostazione [**Cartella destinazione**], viene automaticamente creata una struttura di cartelle come A/DCIM/100EOSR1 in tale cartella per l'archiviazione delle immagini.

Sovrascrittura dello stesso file

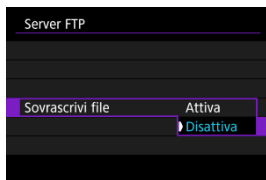

- **Disattiva**

Se nella cartella di destinazione sul server FTP esiste già un file con lo stesso nome, il nuovo file viene salvato con un'estensione composta da un trattino basso e un numero, come in IMG_0003_1.JPG.

- **Attiva**

I file con lo stesso nome nella cartella di destinazione sul server FTP sono sovrascritte dalle immagini trasferite.

Nota

- Anche se **[Attiva]** è selezionato quando si inviano nuovamente le immagini che non sono state trasferite inizialmente, in alcuni casi le immagini esistenti potrebbero non essere sovrascritte. In tal caso, il nuovo file viene salvato con un'estensione composta da un trattino basso, una lettera e un numero, come in IMG_0003_a1.JPG.

Server di destinazione attendibile

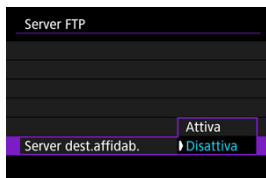

Impostare su **[Attiva]** se si preferisce connettersi a server FTP anche quando non è possibile stabilire l'attendibilità in base al certificato di origine utilizzato. In questo caso, adottare misure di sicurezza adeguate.

Impostazioni di comunicazione

È possibile modificare le impostazioni di comunicazione secondo necessità ().

Eliminazione delle informazioni di connessione

È possibile eliminare le informazioni di connessione.

Riconnessione usando le informazioni di connessione

Le informazioni di connessione configurate possono essere usate per la riconnessione.

1. Selezionare [↵]: **Trasf. immag. a server FTP** (🔗).
2. Selezionare il dispositivo.

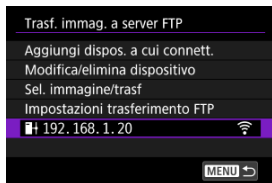

3. Selezionare [OK].



Trasferimento di singole immagini

- [Trasferimento automatico dopo lo scatto](#)
- [Specifica delle dimensioni o del tipo di immagini da trasferire](#)
- [Trasferimento dell'immagine visualizzata](#)

Trasferimento automatico dopo lo scatto

È possibile trasferire automaticamente ogni immagine sul server FTP immediatamente dopo averla scattata. Mentre le immagini vengono trasferite è possibile continuare a scattare foto come di consueto.

- Prima dello scatto, assicurarsi di aver inserito una scheda di memoria nella fotocamera. Se si scatta senza registrare le immagini, queste non vengono trasferite.
- Il trasferimento automatico dei filmati durante la registrazione non è supportato. Dopo la registrazione, trasferire i filmati come descritto in [Trasferimento di più immagini contemporaneamente](#) o [Aggiunta di una didascalia prima del trasferimento](#).

1. Selezionare [M]: Trasf. immag. a server FTP] (🔗).
2. Selezionare [Impostazioni trasferimento FTP].

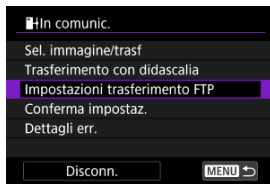

3. Selezionare [Trasferimento auto.].

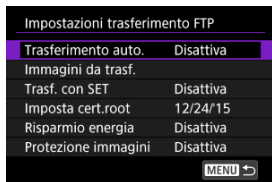

4. Selezionare [Attiva].

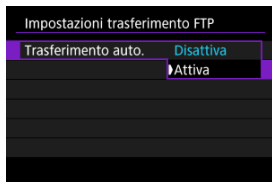

5. Scattare la foto.

- L'immagine acquisita viene trasferita sul server FTP.

⚠ Attenzione

- Non è possibile cancellare le immagini durante il trasferimento.

📄 Nota

- Le immagini acquisite vengono inoltre salvate sulla scheda.
- Se il trasferimento di un'immagine non riesce o non viene completato, l'immagine verrà trasferita automaticamente al ripristino della connessione (🔄). Queste immagini possono essere trasferite anche manualmente in gruppo in un secondo momento (📁).
- Non vengono effettuati tentativi ripetuti di trasferimento automatico se le impostazioni di rete (ad esempio le impostazioni del server FTP) vengono cambiate prima dell'inizio del trasferimento FTP automatico.

Specifica delle dimensioni o del tipo di immagini da trasferire

È possibile specificare quali immagini trasferire quando si registrano immagini di dimensioni diverse su entrambe le schede o quando si scattano immagini RAW+JPEG o RAW+HEIF.

1. Accedere alla schermata [Impostazioni trasferimento FTP].

- Seguire i passi da 1 a 2 in [Trasferimento automatico dopo lo scatto](#).

2. Selezionare [Immagini da trasf.].

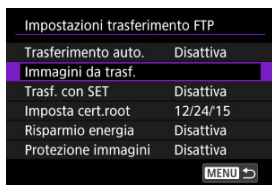

3. Selezionare le dimensioni delle immagini da trasferire.

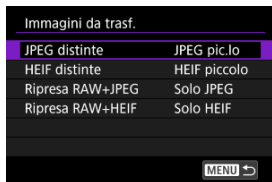

- **JPEG distinte**
Scegliere [JPEG pic.lo] o [JPEG grande].
- **HEIF distinte**
Scegliere [HEIF piccolo] o [HEIF grande].

4. Selezionare il tipo di immagini da trasferire.

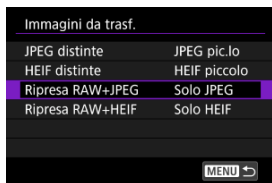

- **Ripresa RAW+JPEG**

Scegliere tra [Solo JPEG], [Solo RAW] o [RAW+JPEG].

- **Ripresa RAW+HEIF**

Scegliere tra [Solo HEIF], [Solo RAW] o [RAW+HEIF].

Nota

- [JPEG distinte] o [HEIF distinte] determina le dimensioni dell'immagine da trasferire se [Opz.registr. : Sel. funz. reg.+card/cartella] è selezionato con diversa qualità dell'immagine impostata per ogni scheda ().
- Quando la fotocamera è impostata per registrare immagini RAW su una scheda e immagini JPEG o HEIF sull'altra, specificare quali immagini trasferire nell'impostazione [Ripresa RAW+JPEG] o [Ripresa RAW+HEIF]. Analogamente, specificare le preferenze di trasferimento quando si registrano contemporaneamente immagini RAW+JPEG o RAW+HEIF su una singola scheda.
- Le immagini acquisite vengono inoltre salvate sulla scheda.
- Quando immagini della stessa dimensione vengono registrate contemporaneamente su entrambe le schede, le immagini registrate sulla scheda selezionata per [Reg./Riprod. : Sel. funz. reg.+card/cartella] hanno la priorità per il trasferimento.

Trasferimento dell'immagine visualizzata

Consente di trasferire l'immagine che si sta visualizzando semplicemente premendo < (SET) >. Mentre le immagini vengono trasferite è possibile continuare a scattare foto come di consueto.

1. Accedere alla schermata [Impostazioni trasferimento FTP].

- Seguire i passi da 1 a 2 in [Trasferimento automatico dopo lo scatto](#).

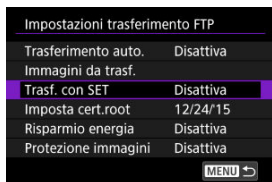

2. Selezionare [Trasf. con SET].

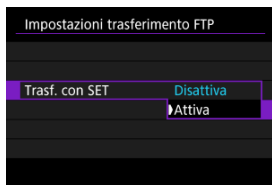

3. Selezionare [Attiva].



4. Selezionare un'immagine.

- Premere il pulsante <  > sulla fotocamera.
- Selezionare un'immagine da trasferire, quindi premere <  > per eseguire il trasferimento.
- Questa funzione non consente di trasferire filmati. Selezionando un filmato e premendo <  > viene visualizzato il pannello di riproduzione dei filmati.

Trasferimento di più immagini contemporaneamente

Dopo lo scatto è possibile selezionare più immagini e trasferirle tutte in una sola volta oppure trasferire le immagini non inviate o quelle che non potevano essere inviate in precedenza.

Durante il trasferimento è possibile continuare a scattare foto come di consueto.

⚠ Attenzione

- Il trasferimento viene sospeso nei seguenti casi.
 - Registrazione filmato in corso
 - Pre-registrazione in corso
 - [📷: Standby: Bassa ris] è impostato su [No]
- Se si devono trasferire numerose immagini, è consigliabile utilizzare accessorio per presa di corrente domestica (venduto separatamente).

1. Selezionare [↵: 📷+Trasf. immag. a server FTP] (🔗).

2. Selezionare [Sel. immagine/trasf].

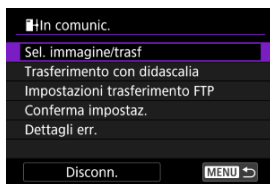

- Viene visualizzata la schermata [📷+Sel. immagine/trasf].
- Per maggiori informazioni sulla schermata [📷+Sel. immagine/trasf], vedere [Utilizzo della schermata \[📷+Sel. immagine/trasf\]](#).

Utilizzo della schermata [Sel. immagine/trasf]

- [Selezione di più immagini \(\[√\]\) da trasferire](#)
- [Specifica dell'intervallo di immagini da trasferire](#)
- [Trasferimento di tutte le immagini in una cartella](#)
- [Trasferimento di tutte le immagini in una scheda](#)

Nella schermata [Sel. immagine/trasf] è possibile selezionare più immagini per trasferirle tutte contemporaneamente.

Selezione di più immagini ([√]) da trasferire





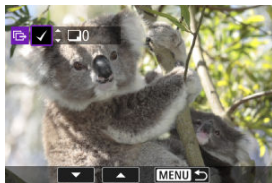

Aggiungendo segni di spunta alle immagini selezionate si possono trasferire tutte contemporaneamente.

1. Selezionare [Sel.imm.].



2. Selezionare l'immagine da trasferire.



- Utilizzare la ghiera <  > per selezionare un'immagine da trasferire, quindi premere <  >.
- Utilizzare la ghiera <  > per aggiungere un segno di spunta [✓] in alto a sinistra sullo schermo, quindi premere <  >.
- Durante la visualizzazione a tre immagini, ruotare la ghiera <  > in senso antiorario. Per tornare alla visualizzazione di una sola immagine, ruotare la ghiera <  > in senso orario.
- Per selezionare altre immagini da trasferire, ripetere il passo 2.
- Dopo la selezione delle immagini, premere il pulsante < MENU >.

3. Selezionare [Trasfer.].



4. Selezionare [OK].



- Le immagini selezionate vengono trasferite sul server FTP.

Specifica dell'intervallo di immagini da trasferire

È possibile trasferire più immagini specificando un intervallo.

1. Selezionare [Intervallo].



2. Specificare l'intervallo di immagini.



- Selezionare la prima immagine (punto di partenza).
- Quindi, selezionare l'ultima immagine (punto finale). Un segno di spunta [✓] viene aggiunto a tutte le immagini incluse nell'intervallo, tra la prima e l'ultima.
- Per selezionare altre immagini, ripetere il passo 2.
- Dopo la selezione delle immagini, premere il pulsante < MENU >.

3. Selezionare [Trasfer.].

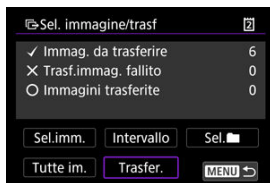

4. Selezionare [OK].



- Le immagini selezionate vengono trasferite sul server FTP.

Trasferimento di tutte le immagini in una cartella

È possibile trasferire tutte le immagini in una cartella contemporaneamente.

1. Selezionare [Sel.].



2. Selezionare un metodo di selezione.

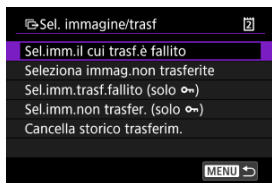

- **Sel. imm. il cui trasf. è fallito**
Seleziona tutte le immagini nella cartella selezionata per cui il trasferimento non è riuscito.
- **Seleziona immag. non trasferite**
Seleziona tutte le immagini non inviate nella cartella selezionata.
- **Sel. imm. trasf. fallito (solo 🔒)**
Seleziona tutte le immagini protette nella cartella selezionata per cui il trasferimento non è riuscito.
- **Sel. imm. non trasfer. (solo 🔒)**
Seleziona tutte le immagini protette non inviate nella cartella selezionata.
- **Cancella storico trasferim.**
Cancella lo storico dei trasferimenti delle immagini nella cartella selezionata.



Nota

- Una volta cancellato lo storico dei trasferimenti, è possibile selezionare [**Seleziona immag. non trasferite**] e trasferire nuovamente tutte le immagini nella cartella.
- Una volta cancellato lo storico dei trasferimenti, è possibile selezionare [**Sel. imm. non trasfer. (solo 🔒)**] e trasferire nuovamente tutte le immagini protette nella cartella.

3. Selezionare la cartella.



4. Selezionare [OK].

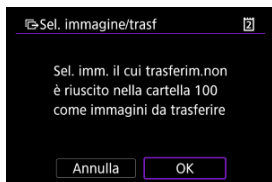

- Le immagini selezionate sono registrate in [Immag. da trasferire].

5. Selezionare [Trasfer.].



6. Selezionare [OK].



- Le immagini selezionate vengono trasferite sul server FTP.

Trasferimento di tutte le immagini in una scheda

È possibile trasferire tutte le immagini in una scheda contemporaneamente.

1. Selezionare [Tutte im.].



2. Selezionare un metodo di selezione.

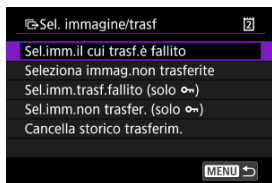

- **Sel.imm.il cui trasf.è fallito**
Seleziona tutte le immagini nella scheda per cui il trasferimento non è riuscito.
- **Seleziona immag.non trasferite**
Seleziona tutte le immagini non inviate nella scheda.
- **Sel.imm.trasf.fallito (solo 🔒)**
Seleziona tutte le immagini protette nella scheda per cui il trasferimento non è riuscito.
- **Sel.imm.non trasfer. (solo 🔒)**
Seleziona tutte le immagini protette non inviate nella scheda.
- **Cancella storico trasferim.**
Cancella lo storico dei trasferimenti delle immagini nella scheda.

Nota

- Una volta cancellato lo storico trasferimenti, è possibile selezionare [**Seleziona immag.non trasferite**] e trasferire nuovamente tutte le immagini sulla scheda.
- Una volta cancellato lo storico trasferimenti, è possibile selezionare [**Sel.imm.non trasfer. (solo 🔒)**] e trasferire nuovamente tutte le immagini protette sulla scheda.

3. Selezionare [OK].

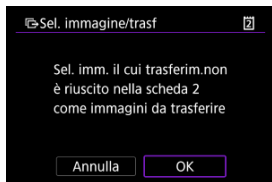

- Le immagini selezionate sono registrate in [Immag. da trasferire].

4. Selezionare [Trasfer.].



5. Selezionare [OK].



- Le immagini selezionate vengono trasferite sul server FTP.

Aggiunta di una didascalia prima del trasferimento

È possibile aggiungere una didascalia registrata ad ogni immagine prima di trasferirla. La didascalia è utile per dare informazioni al destinatario, ad esempio per indicare il numero di copie da stampare. Le didascalie vengono aggiunte anche alle immagini salvate sulla fotocamera.

- È possibile verificare le didascalie aggiunte alle immagini esaminando le informazioni Exif, nei commenti dell'utente.
- Le didascalie possono essere create e registrate con EOS Utility (🔗).

1. Selezionare [🔗]: 📁Trasf. immag. a server FTP] (🔗).

2. Selezionare [Trasferimento con didascalia].

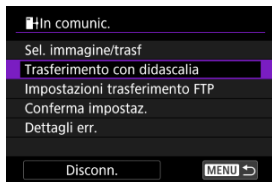

- Viene mostrata l'ultima immagine visualizzata.

3. Specificare la didascalia.



- Selezionare **[Didascalia]** e, sulla schermata visualizzata, selezionare il contenuto della didascalia.

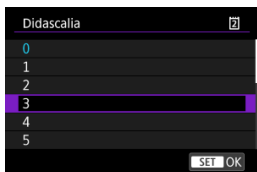

4. Selezionare **[Trasfer.]**.



- L'immagine viene trasferite con la didascalia. Dopo il trasferimento, si torna a visualizzare la schermata **[Trasferimento immagini]**.

Attenzione

- Non è possibile selezionare altre immagini dalla schermata **[Trasferimento con didascalia]**. Per selezionare un'altra immagine da trasferire con una didascalia, visualizzare l'immagine prima di procedere come descritto di seguito.

Nuovo tentativo automatico se il trasferimento non riesce

Se il trasferimento non riesce, l'icona Wi-Fi lampeggia temporaneamente. In questo caso, dopo aver premuto il pulsante < MENU > e selezionato [Wi-Fi]: **Trasf. immag. a server FTP**, viene visualizzata la seguente schermata.

Per risolvere l'errore visualizzato, vedere [Risposta ai messaggi di errore](#).



Una volta risolto il problema, le immagini inizialmente non inviate vengono trasferite automaticamente. Attivando questa opzione, viene eseguito automaticamente un nuovo tentativo di trasferimento sia quando è attivo il trasferimento automatico sia quando le immagini acquisite vengono trasferite tramite FTP. Tenere presente che se si cancella il trasferimento o si spegne la fotocamera, il nuovo tentativo automatico di trasferimento non viene eseguito.

Vedere [Trasferimento di più immagini contemporaneamente](#) e trasferire le immagini secondo necessità.

Utilizzo della funzione di risparmio energia

Se è impostato [Attiva] e nessuna immagine viene trasferita per un certo periodo di tempo, la fotocamera si disconnette dal server FTP e interrompe la connessione Wi-Fi. La connessione viene ristabilita automaticamente quando la fotocamera è nuovamente pronta per il trasferimento delle immagini. Se si preferisce non interrompere la connessione Wi-Fi, impostare [Disattiva].

1. Selezionare [🔌: 📁Trasf. immag. a server FTP] (🔗).
2. Selezionare [Impostazioni trasferimento FTP].

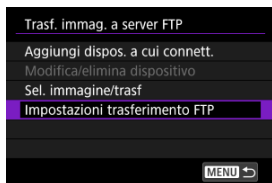

3. Selezionare [Risparmio energia].



Protezione delle immagini dopo il trasferimento

Per proteggere automaticamente le immagini trasferite via FTP, impostare su **[Attiva]** (🔒).

1. Selezionare [🔗: 📁Trasf. immag. a server FTP] (🔒).
2. Selezionare [Impostazioni trasferimento FTP].

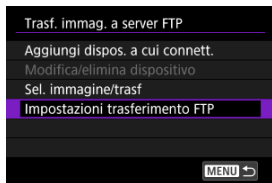

3. Selezionare [Protezione immagini].



Visualizzazione delle immagini trasferite

Le immagini trasferite sul server FTP vengono salvate nella seguente cartella, specificata nelle impostazioni del server FTP.

Cartella di destinazione del server FTP

- Nelle impostazioni predefinite del server FTP le immagini vengono salvate nella cartella **[Unità C] → [Inetpub] → [ftproot]** o in una sua sottocartella.
- Se la cartella principale della destinazione del trasferimento è stata modificata nelle impostazioni del server FTP, chiedere all'amministratore del server FTP in quale posizione vengono trasferite le immagini.

Trasferimento delle immagini con Content Transfer Professional

Con l'app per smartphone Content Transfer Professional è possibile trasferire immagini dalla fotocamera a server FTP mediante una connessione alla rete mobile.

Per maggiori informazioni sull'app, vedere [Software/App](#).

Connessione a EOS Utility

- [Controllo della fotocamera con EOS Utility](#)
- [Modifica/Eliminazione dei dispositivi per le connessioni](#)
- [Riconnessione usando le informazioni di connessione](#)
- [Trasferimento di più immagini contemporaneamente \(trasferimento diretto\)](#)
- [Trasferimento di immagini RAW+JPEG o RAW+HEIF](#)
- [Creazione e registrazione di didascalie](#)

In questa sezione viene descritto come collegare la fotocamera a un computer ed eseguire le operazioni con la fotocamera utilizzando il software EOS o un altro software dedicato. Installare sul computer la versione più recente del software prima di configurare una connessione.

Per le istruzioni operative del computer, consultare il manuale dell'utente del computer.

Controllo della fotocamera con EOS Utility

Utilizzando EOS Utility (software EOS), è possibile importare immagini dalla fotocamera, controllare la fotocamera ed eseguire altre operazioni.

Passi da eseguire sulla fotocamera (1)

1. Selezionare :  **Connetti a EOS Utility** .

2. Selezionare [OK].

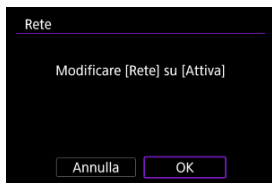

- Questa schermata non viene visualizzata se l'impostazione di rete è già impostata su **[Attiva]**.

3. Selezionare [Aggiungi dispo. a cui connett.].

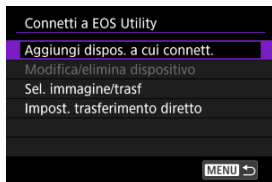

4. Selezionare [Nuove impostazioni].

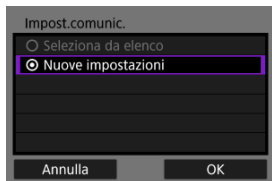

- Selezionare **[OK]** per procedere alla schermata successiva.
- Se si seleziona **[Seleziona da elenco]** quando le impostazioni sono già registrate sulla fotocamera, è possibile applicare le impostazioni registrate.

5. Selezionare un'opzione.

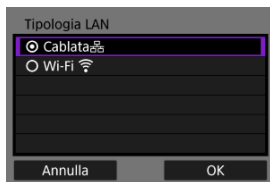

- Selezionare **[OK]** per procedere alla schermata successiva.
- Per istruzioni sulla configurazione delle funzioni di comunicazione, vedere [Impostazioni di comunicazione di base](#).

6. Salvare le impostazioni.



- Premere **< (SET) >**.
- La schermata successiva viene visualizzata al termine della configurazione delle impostazioni di comunicazione.

7. Selezionare [OK].

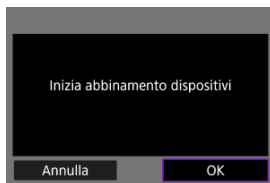

- Viene visualizzato il seguente messaggio. "*****" rappresenta le ultime sei cifre dell'indirizzo MAC della fotocamera che deve essere connessa.

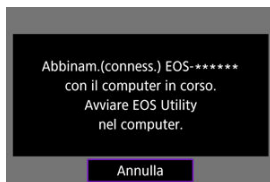

8. Avviare EOS Utility.

- Connettere il computer alla rete e avviare EOS Utility.

9. In EOS Utility, fare clic su [Associazione su Wi-Fi/LAN].



- Se viene visualizzato un messaggio relativo al firewall, selezionare [Sì].

10. Fare clic su [Collega].

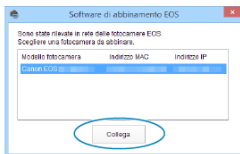

- Selezionare la fotocamera a cui connettersi, quindi fare clic su [Collega].

11. Stabilire una connessione.

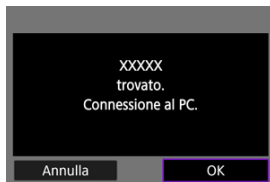

- Selezionare [OK] per procedere alla schermata successiva.
- La schermata [🖨 In comunic.] è visualizzata sulla fotocamera (🔗).

La fotocamera e il computer sono connessi.

Schermata [📷 In comunic.]

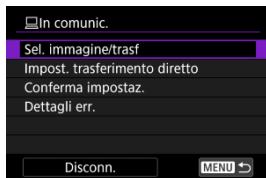

- **Sel. immagine/trasf**

È possibile utilizzare la fotocamera per trasferire immagini a un computer (🔗).

- **Impost. trasferimento diretto**

È possibile specificare il formato delle immagini da trasferire a un computer (🔗).

- **Conferma impostaz.**

È possibile verificare i dettagli delle impostazioni.

- **Dettagli err.**

È possibile verificare i dettagli degli errori che si verificano (🔗).

- **Disconn.**



Chiude la connessione.

⚠ Attenzione

- Si verifica quanto segue se si interrompe la connessione durante la registrazione di filmati da remoto.
 - La registrazione di qualsiasi filmato in corso nella modalità di ripresa dei filmati continuerà.
 - La registrazione di qualsiasi filmato in corso nella modalità di scatto di foto terminerà.
- Non è possibile utilizzare la fotocamera per scattare in modalità scatto di foto se è impostata sulla modalità di registrazione di filmati in EOS Utility.
- Se è stata stabilita una connessione a EOS Utility, alcune funzioni non sono disponibili.
- Durante lo scatto in remoto la velocità dell'AF potrebbe rallentare.
- A seconda dello stato della comunicazione, la visualizzazione delle immagini o la durata dello scatto potrebbe essere ritardata.
- Nello scatto Live View remoto la velocità di trasmissione delle immagini è più bassa rispetto a una connessione realizzata mediante un cavo di interfaccia. Pertanto, i soggetti in movimento non vengono visualizzati in modo fluido.

Modifica/Eliminazione dei dispositivi per le connessioni

Prima di modificare o eliminare le impostazioni di connessione per altri dispositivi, interrompere la connessione. Questa sezione tratta degli elementi non descritti in [Controllo della fotocamera con EOS Utility](#).

1. Selezionare [:  Connetti a EOS Utility] ()
2. Selezionare [Modifica/elimina dispositivo].

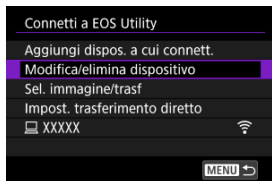

3. Selezionare il dispositivo.

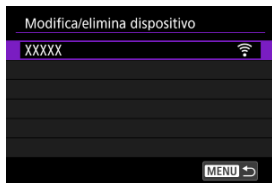

- Selezionare il dispositivo per la connessione, quindi premere < >.

4. Selezionare un'opzione.

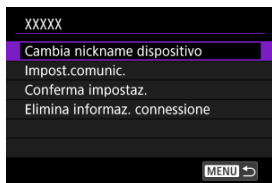

Modifica del nickname dei dispositivi

È possibile modificare il nickname dei dispositivi a cui si collega la fotocamera.

Impostazioni di comunicazione



È possibile modificare le impostazioni di comunicazione secondo necessità ([🔗](#)).

Eliminazione delle informazioni di connessione

È possibile eliminare le informazioni di connessione.

Riconnessione usando le informazioni di connessione

Le informazioni di connessione configurate possono essere usate per la riconnessione.

1. Selezionare [↵]:  Connetti a EOS Utility] ().
2. Selezionare il dispositivo.

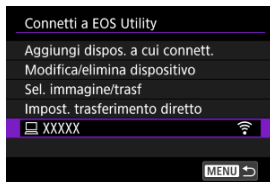

3. Selezionare [OK].



Trasferimento di più immagini contemporaneamente (trasferimento diretto)

Se la fotocamera è collegata a un computer (tramite Wi-Fi o un cavo di interfaccia) e si visualizza la finestra principale di EOS Utility, è possibile utilizzare la fotocamera per trasferire le immagini sul computer.

⚠ Attenzione

- Se si devono trasferire numerose immagini, è consigliabile utilizzare accessorio per presa di corrente domestica (venduto separatamente).

Accesso alla schermata [📷Sel. immagine/trasf]

1. Selezionare [📷: 🖨️Connetti a EOS Utility] (🔗).
2. Selezionare [Sel. immagine/trasf].

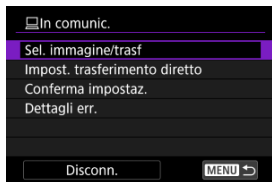

- Viene visualizzata la schermata [📷Sel. immagine/trasf].



- Per maggiori informazioni sulla schermata [📷Sel. immagine/trasf], vedere [Utilizzo della schermata \[📷Sel. immagine/trasf\]](#).

Trasferimento di immagini RAW+JPEG o RAW+HEIF

Per le immagini RAW+JPEG o RAW+HEIF è possibile specificare l'immagine da trasferire.

1. Selezionare [⏏]: **Connetti a EOS Utility** (🔗).
2. Selezionare [Impost. trasferimento diretto].

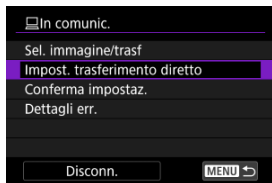

3. Selezionare il tipo di immagini da trasferire.



- **Trasf. RAW+JPEG**
Scegliere tra [Solo JPEG], [Solo RAW] o [RAW+JPEG].
- **Trasf. RAW+HEIF**
Scegliere tra [Solo HEIF], [Solo RAW] o [RAW+HEIF].

⚠ Attenzione

- Alcune voci di menu non sono disponibili durante il trasferimento delle immagini.

Creazione e registrazione di didascalie

È possibile creare didascalie e registrarle sulla fotocamera per utilizzarle come descritto in [Aggiunta di una didascalia prima del trasferimento](#).

1. Avviare EOS Utility e selezionare [Impostazioni fotocamera].

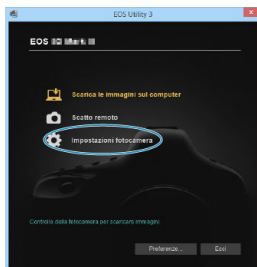

2. Selezionare [Didascalie WFT].

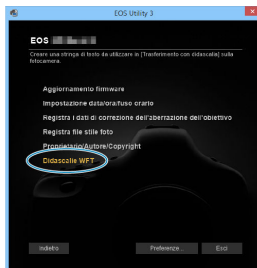

3. Immettere le didascalie.

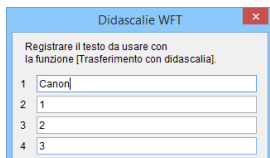

Didascalie WFT

Registrare il testo da usare con la funzione [Trasferimento con didascalia].

1	Canon
2	1
3	2
4	3

- È possibile immettere fino a 31 caratteri (in formato ASCII).
- Per acquisire i dati sulle didascalie memorizzati sulla fotocamera, selezionare **[Carica impost.]**.

4. Impostare le didascalie sulla fotocamera.

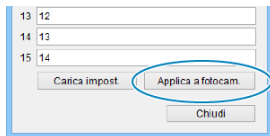

13	12
14	13
15	14

Carica impost. **Applica a fotocam.** Chiudi

- Selezionare **[Applica a fotocam.]** per registrare le nuove didascalie sulla fotocamera.

Caricamento di immagini su image.canon

[Connessione della fotocamera su image.canon](#)

[Caricamento di immagini su image.canon](#)

In questa sezione viene descritto come inviare immagini a image.canon.

Connessione della fotocamera su image.canon

Collegare la fotocamera a image.canon per inviare immagini direttamente dalla fotocamera.

- A tale scopo, sono necessari uno smartphone con browser e una connessione Internet.
- Per istruzioni su come utilizzare i servizi di image.canon e per maggiori informazioni sui paesi e sulle regioni in cui sono disponibili, visitare il sito image.canon (<https://image.canon/>).
- Potrebbero essere addebitati dei costi per la connessione ISP e il punto di accesso.

1. Selezionare [📶: ☁️ Carica su image.canon] (🔗).
2. Selezionare [OK].



- Questa schermata non viene visualizzata se l'impostazione di rete è già impostata su [Attiva].

3. Selezionare [Conness.].



- Se l'app non è stata installata, selezionare **[Installa]**.

4. Selezionare [OK].



5. Usare l'app per scansionare il codice QR.



- Selezionare **[OK]** per procedere alla schermata successiva.

6. Selezionare [Nuove impostazioni].

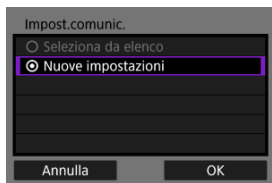

- Selezionare **[OK]** per procedere alla schermata successiva.
- Se si seleziona **[Seleziona da elenco]** quando le impostazioni sono già registrate sulla fotocamera, è possibile applicare le impostazioni registrate.

7. Selezionare [OK].

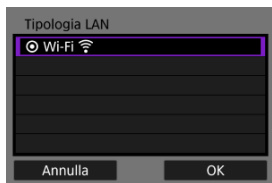

- Per istruzioni sulla configurazione delle funzioni di comunicazione, vedere [Impostazioni di comunicazione di base](#).

8. Controllare il numero indicato nell'app.



- Selezionare **[OK]**.

9. Completare le impostazioni



- Premere < (SET) >.

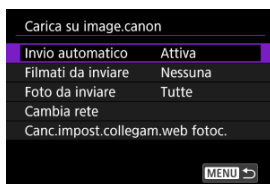

- Il menu delle impostazioni è visualizzato sullo schermo della fotocamera.



Nota

- L'icona [☁] cambia in [☁].



10. Controllare l'app.

- Verificare che il nome del modello di fotocamera sia registrato nell'app.

Schermata [Carica su image.canon]

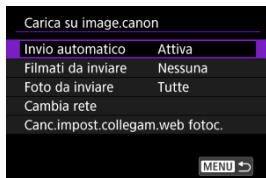

- **Invio automatico** (☑)
È possibile scegliere se caricare le immagini automaticamente.
- **Filmati da inviare**
È possibile selezionare il tipo di filmati caricati.
- **Foto da inviare**
È possibile selezionare il tipo di foto caricate.
- **Cambia rete**
È possibile modificare le impostazioni per le connessioni di rete.
- **Canc.impost.collegam.web fotoc.**
È possibile cancellare le impostazioni del collegamento Web della fotocamera.

Caricamento di immagini su image.canon

Le immagini vengono caricate automaticamente su image.canon all'avvio della fotocamera (o dalla riattivazione dopo lo spegnimento automatico). Le immagini caricate su image.canon possono essere scaricate su un computer o trasferite ad altri servizi Web.

- Il caricamento non è possibile durante lo scatto con timer intervallo.

1. Selezionare [MENU]:  Carica su image.canon] (📷).

2. Impostare [Invio automatico] su [Attiva].



3. Configurare [Foto da inviare].



- **Tutte**
Tutte le foto vengono caricate.
- **Nessuna**
Nessuna foto viene caricata.

4. Configurare [Filmati da inviare].

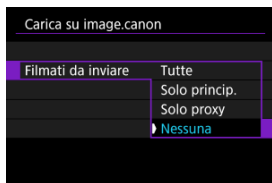

- **Tutte**
Tutti i filmati vengono caricati.
- **Solo princip.**
Solo i filmati principali (📌) vengono caricati.
- **Solo proxy**
Solo i filmati proxy (📌) vengono caricati.
- **Nessuna**
Nessun filmato viene caricato.

5. Riavviare la fotocamera.



Nota

- Le foto e i filmati caricati sono salvati su image.canon per 30 giorni con le dimensioni originali, senza limitazioni di archiviazione.

Sincronizzazione dell'ora tra fotocamere

 [Preparazione per la sincronizzazione dell'ora](#)

 [Sincronizzazione dell'ora](#)

È possibile impostare l'ora della fotocamera trasmittente su un massimo di 10 fotocamere riceventi. Si noti che, dopo ogni sincronizzazione, vi è un piccolo margine di errore tra l'ora della fotocamera trasmittente e quella delle fotocamere riceventi, pari a un massimo di $\pm 0,05$ secondi.

Attenzione

- Non disponibile per modelli di fotocamera diversi tramite connessione Wi-Fi. Su una connessione LAN cablata, questa funzione può essere usata anche per la EOS-1 DX Mark III e la EOS R3.
- Questa funzione non è disponibile dopo il 2038.

Connessioni LAN cablate

- **Solo con una fotocamera ricevente**

Collegare un cavo LAN al terminale RJ-45 Ethernet della fotocamera trasmittente e di quella ricevente.

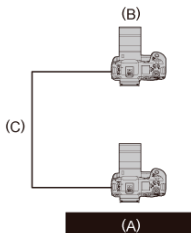

(A) Fotocamera trasmittente

(B) Fotocamera ricevente

(C) Cavo LAN

- **Con più fotocamere riceventi**

Collegare un cavo LAN dal terminale Ethernet della fotocamera trasmittente e di quelle riceventi a un hub. È possibile connettere fino a 10 fotocamere riceventi.

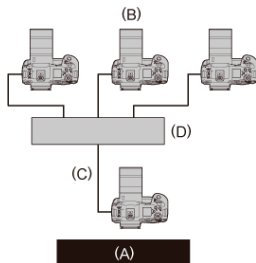

(A) Fotocamera trasmittente

(B) Fotocamera ricevente

(C) Cavo LAN

(D) Hub

 **Attenzione**

- Utilizzare un cavo Cat. 6A ad alta efficienza di schermatura o un cavo Gigabit LAN STP (a doppino schermato) di categoria superiore.

Preparazione della fotocamera trasmittente

Per prima cosa, configurare la fotocamera per usarla come trasmittente.

1. Selezionare [ Sincronizza ora fotocamera] ().

2. Selezionare [OK].



- Questa schermata non viene visualizzata se l'impostazione di rete è già impostata su **[Attiva]**.

3. Selezionare [OK].

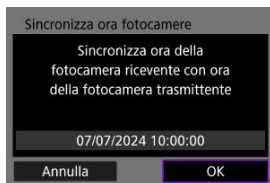

4. Selezionare un'opzione.

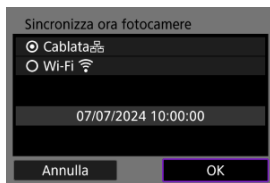

- Selezionare **[OK]**.

5. Selezionare [Trasmitt.].

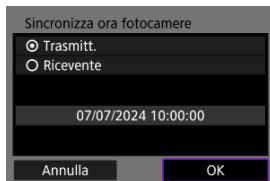

- Selezionare **[OK]** per procedere alla schermata successiva.
- Dopo la visualizzazione della schermata, la fotocamera è pronta.

Preparazione delle fotocamere riceventi

Configurare le fotocamere da utilizzare come riceventi.

1. Seguire i passi da 1 a 4 in [Preparazione della fotocamera trasmittente](#).

2. Selezionare [Ricevente].

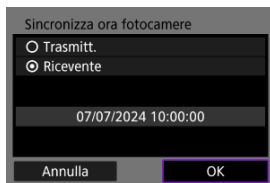

- Selezionare [OK] per procedere alla schermata successiva.

3. Selezionare [OK].

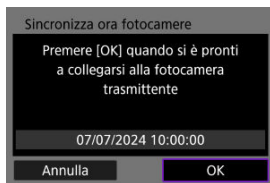

- Viene visualizzata la seguente schermata.

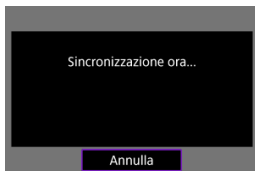

- Per impostare l'ora su più fotocamere riceventi, eseguire le operazioni ai passi 1 e 3 su ogni fotocamera ricevente.
- Il numero di fotocamere riceventi rilevate viene visualizzato sullo schermo della fotocamera trasmittente.

Sincronizzazione dell'ora tra la fotocamera trasmittente e le fotocamere riceventi

Sincronizzare l'ora sulla fotocamera trasmittente e sulle riceventi come segue.

1. Eseguire le operazioni ai passi 1-5 in [Preparazione della fotocamera trasmittente](#) e ai passi 1-3 in [Preparazione delle fotocamere riceventi](#).
2. Avviare la sincronizzazione dell'ora sulla fotocamera trasmittente.

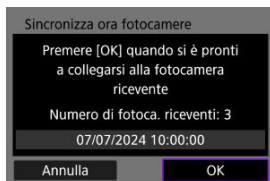

- Verificare il numero di fotocamere riceventi collegate, quindi selezionare **[OK]**.
- Dopo aver sincronizzato l'ora, viene visualizzata la schermata successiva.

3. Premere **<SET>** su tutte le fotocamere.

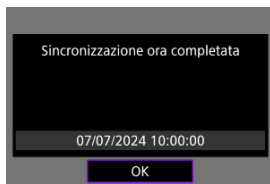

Connessione a uno smartphone o tablet

- [Attivazione di Bluetooth e Wi-Fi su uno smartphone](#)
- [Installazione dell'app su uno smartphone](#)
- [Abbinamento tramite Bluetooth e connessione Wi-Fi a smartphone](#)
- [Funzioni principali di Camera Connect](#)
- [Mantenere una connessione Wi-Fi quando la fotocamera è spenta](#)
- [Connessione a smartphone senza abbinamento tramite Bluetooth](#)
- [Modifica/Eliminazione dei dispositivi per le connessioni](#)
- [Riconnessione usando le informazioni di connessione](#)
- [Trasferimento automatico delle immagini a uno smartphone durante lo scatto](#)
- [Invio di immagini allo smartphone dalla fotocamera](#)

È possibile eseguire le seguenti operazioni dopo che la fotocamera e lo smartphone sono abbinati tramite Bluetooth.

- Stabilire una connessione Wi-Fi utilizzando solo lo smartphone (🔗).
- Stabilire una connessione Wi-Fi con la fotocamera anche quando è spenta (🔗).
- Controllare la fotocamera a distanza da uno smartphone (🔗).

Connettendo la fotocamera a uno smartphone tramite Wi-Fi è inoltre possibile eseguire le operazioni seguenti.

- Sfogliare e salvare immagini sulla fotocamera da uno smartphone (🔗).
 - Controllare la fotocamera a distanza da uno smartphone (🔗).
 - Inviare immagini allo smartphone dalla fotocamera (🔗).
-

Attivazione di Bluetooth e Wi-Fi su uno smartphone

Attivare Bluetooth e Wi-Fi dalla schermata delle impostazioni dello smartphone. Si noti che l'abbinamento con la fotocamera non è possibile dalla schermata delle impostazioni Bluetooth dello smartphone.

Installazione dell'app su uno smartphone

Installare l'app sullo smartphone Android o sull'iPhone.



- Utilizzare la versione più recente del sistema operativo dello smartphone.
- L'app può essere installata da Google Play o App Store. È possibile accedere a Google Play o App Store anche utilizzando i codici QR visualizzati quando la fotocamera è abbinata o connessa a uno smartphone tramite Wi-Fi.



Nota

- Controllare sul sito di download dell'app qual è la versione OS richiesta.
- Le schermate di esempio e altri dettagli contenuti in questo manuale potrebbero non corrispondere agli elementi effettivi dell'interfaccia utente dopo l'esecuzione degli aggiornamenti del firmware della fotocamera, dell'app, di Android o iOS.

Abbinamento tramite Bluetooth e connessione Wi-Fi a smartphone

1. Selezionare [↖]:  Connetti a smartph.(tablet) .
2. Selezionare [OK].

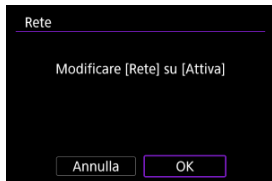

- Questa schermata non viene visualizzata se l'impostazione di rete è già impostata su [Attiva].

3. Selezionare [Connessione camera].

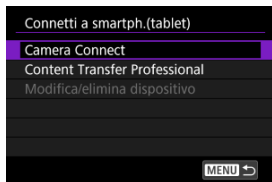

4. Selezionare [Aggiungi dispos. a cui connett.].

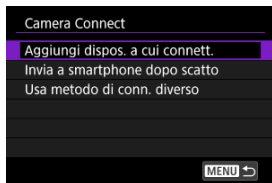

5. Selezionare [OK].

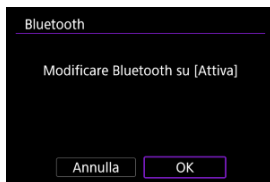

- Questa schermata non viene visualizzata se l'impostazione Bluetooth è già impostata su **[Attiva]**.



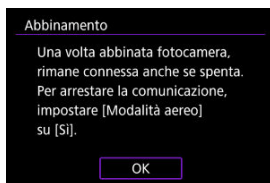

- Viene visualizzato un messaggio se la fotocamera è già abbinata a un altro dispositivo. Selezionare **[OK]** per terminare la connessione Bluetooth corrente.

6. Premere < (SET) >.



7. Avviare l'abbinamento.



- Premere <  > per avviare l'abbinamento.
- Se Camera Connect non è installato, utilizzare lo smartphone per scansionare il codice QR sullo schermo, andare su Google Play o sull'App Store per installare Camera Connect, quindi premere <  > per avviare l'abbinamento.

8. Avviare Camera Connect.

- Seguire le istruzioni nell'app e selezionare la fotocamera per l'abbinamento.

9. Configurare una connessione Bluetooth.



- Quando viene visualizzato un messaggio sullo smartphone, utilizzare lo smartphone come indicato.



- Premere < (SET) >.

10. Completare il processo di connessione.



- Premere < (SET) >.

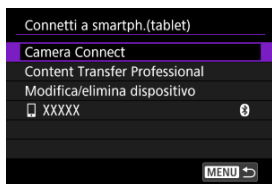

- Viene visualizzato il nome del dispositivo connesso.

⚠ Attenzione

- La connessione Bluetooth consuma la carica della batteria anche dopo che è stato attivato lo spegnimento automatico della fotocamera. Pertanto, al momento di utilizzare la fotocamera, il livello di carica della batteria potrebbe essere basso.

Risoluzione dei problemi relativi all'abbinamento

- Mantenere i registri di abbinamento per le fotocamere precedentemente abbinate sullo smartphone impedirà l'abbinamento con questa fotocamera. Prima di provare a eseguire nuovamente l'abbinamento, rimuovere i registri di abbinamento per le fotocamere precedentemente abbinate dalla schermata delle impostazioni Bluetooth dello smartphone.

11. Toccare una funzione di Camera Connect.

- Per informazioni sulle funzioni di Camera Connect, vedere [Funzioni principali di Camera Connect.](#)
- Toccare una funzione di Camera Connect per avviare una connessione Wi-Fi. Toccare **[Accedi]** quando viene visualizzato il messaggio di conferma della connessione della fotocamera.

12. Confermare che i dispositivi sono connessi tramite Wi-Fi.

- Dopo aver stabilito una connessione Wi-Fi, lo schermo della fotocamera passa alla modalità di standby dello scatto.
- Se si seleziona [📶]: **[Connetti a smartph.(tablet)]** viene visualizzata la schermata **[In comunic.]** sulla fotocamera (🔗).

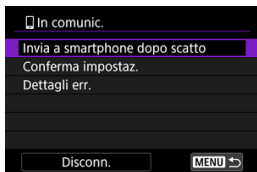

La connessione Wi-Fi a uno smartphone è ora completata.

- Per terminare la connessione Wi-Fi, selezionare **[Disconn.]** sulla schermata **[In comunic.]**.
- Quando si chiude la connessione Wi-Fi, la fotocamera passa a una connessione Bluetooth.
- Per ristabilire la connessione, avviare Camera Connect e toccare la funzione che si intende utilizzare.

Schermata [In comunic.]

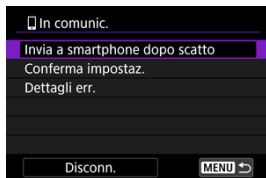

- **Invia a smartphone dopo scatto**

Le immagini possono essere trasferite automaticamente su uno smartphone (📷).

- **Conferma impostaz.**

È possibile verificare i dettagli delle impostazioni.

- **Dettagli err.**

Dopo un errore di connessione Wi-Fi, è possibile verificare i dettagli dell'errore (🔍).

- **Disconn.**

Chiude la connessione Wi-Fi.

Immagini sulla fotocamera

- Le immagini possono essere sfogliate, cancellate o classificate.
- Le immagini possono essere salvate su uno smartphone.

Scatto remoto con live view

- Attiva lo scatto remoto quando si visualizza un'immagine dal vivo sullo smartphone.

Trasferimento automatico

- Consente di regolare le impostazioni dell'app e della fotocamera per il trasferimento automatico degli scatti ()

Telecomando Bluetooth

- Attiva lo scatto remoto della fotocamera da uno smartphone abbinato tramite Bluetooth. (Non disponibile se connesso tramite Wi-Fi.)
- Durante l'uso della funzione telecomando Bluetooth la funzione di spegnimento automatico viene disattivata.

Impostazioni della fotocamera

- È possibile modificare le impostazioni della fotocamera.

Aggiornamento del firmware della fotocamera

- Consente di aggiornare il firmware della fotocamera.



Nota

- Per maggiori informazioni su altre funzioni, è possibile consultare la schermata principale di Camera Connect.

Mantenere una connessione Wi-Fi quando la fotocamera è spenta

Anche quando l'interruttore di accensione della fotocamera è impostato su < OFF >, è possibile utilizzare lo smartphone per sfogliare le immagini sulla fotocamera o eseguire altre operazioni, purché la fotocamera sia abbinata a uno smartphone tramite Bluetooth. Se si preferisce non connettersi tramite Wi-Fi o Bluetooth quando la fotocamera è spenta, impostare [🔴: **Modalità aereo**] su [Si] o impostare [🔴: **Impost. Bluetooth**] su [Disattiva].



! Attenzione

- Questa funzione non può più essere utilizzata se le impostazioni wireless vengono ripristinate o se le informazioni di connessione vengono eliminate dallo smartphone.

Connessione a smartphone senza abbinamento tramite Bluetooth

In questa sezione viene descritto come stabilire una connessione Wi-Fi diretta a uno smartphone senza abbinamento tramite Bluetooth.

Connessione a uno smartphone o tablet

1. Selezionare [🔍]: Connetti a smartph.(tablet) (🔗).
2. Selezionare [OK].



- Questa schermata non viene visualizzata se l'impostazione di rete è già impostata su **[Attiva]**.

3. Selezionare un'opzione.

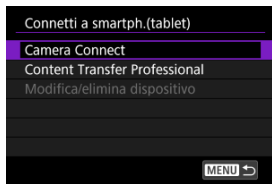

- Se è stato selezionato [**Connessione camera**], selezionare [**Usa metodo di conn. diverso**] nella schermata [**Connessione camera**].

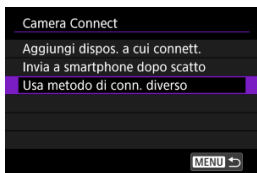

- Se è stato selezionato [**Content Transfer Professional**], selezionare [**Aggiungi dispos. a cui connett.**] nella schermata [**Content Transfer Professional**].

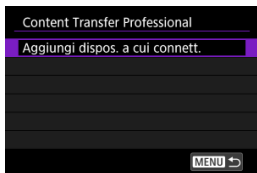

4. Installare l'app su uno smartphone.



- Se l'app non è installata, scansionare il codice QR sullo schermo con lo smartphone, andare su Google Play o sull'App Store per installare l'app, quindi premere < (SET) >.

5. Selezionare [Nuove impostazioni].

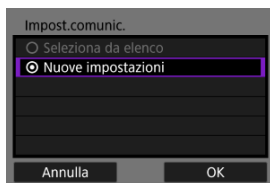

- Selezionare [OK] per procedere alla schermata successiva.
- Se si seleziona [Seleziona da elenco] quando le impostazioni sono già registrate sulla fotocamera, è possibile applicare le impostazioni registrate.

6. Selezionare [OK].

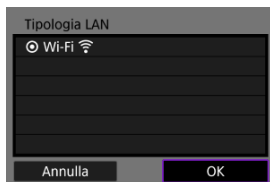

- Per istruzioni sulla configurazione delle funzioni di comunicazione, vedere [Impostazioni di comunicazione di base](#).

7. Salvare le impostazioni.



- Premere < (SET) >.
- Dopo aver completato la configurazione delle impostazioni di comunicazione, sulla fotocamera compare un messaggio che richiede di connettersi dallo smartphone.

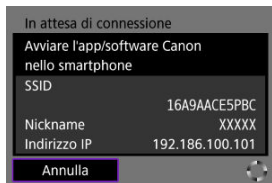

8. Avviare l'app.

- Seguire le istruzioni nell'app e selezionare la fotocamera.

9. Selezionare [OK].

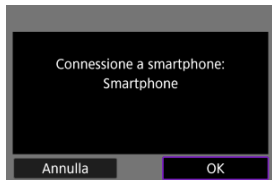

- La schermata [In comunic.] è visualizzata sulla fotocamera (📷).

Modifica/Eliminazione dei dispositivi per le connessioni

Prima di modificare o eliminare le impostazioni di connessione per altri dispositivi, terminare la connessione Wi-Fi.

1. Selezionare [☰]: **Connetti a smartph.(tablet)** (🔗).

2. Selezionare **[Modifica/elimina dispositivo]**.

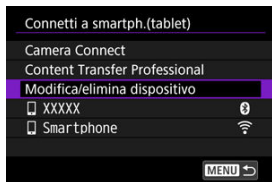

3. Selezionare il dispositivo.

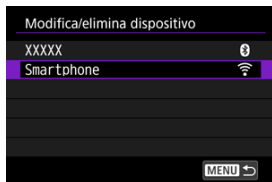

4. Selezionare un'opzione.

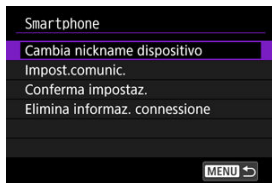

Modifica del nickname dei dispositivi

È possibile modificare il nickname dei dispositivi a cui si collega la fotocamera.

Impostazioni di comunicazione

Tra le impostazioni configurabili ci sono indirizzo IP e LAN wireless.

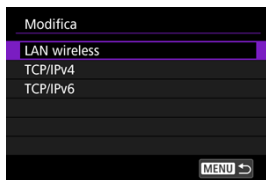

- Selezionando [**LAN wireless**] è possibile, ad esempio, modificare il SSID di destinazione.
- Selezionando [**TCP/IPv4**] è possibile configurare le impostazioni relative alla rete come l'indirizzo IP.
- Selezionando [**TCP/IPv6**] è possibile configurare le impostazioni utilizzate per l'IPv6 (🔗).
- A seconda delle impostazioni di comunicazione, potrebbero non essere visualizzate tutte le voci.

Eliminazione delle informazioni di connessione

È possibile eliminare le informazioni di connessione.

Riconnessione usando le informazioni di connessione

Le informazioni di connessione configurate possono essere usate per la riconnessione.

1. Selezionare [F5]: **Connetti a smartph.(tablet)** (☑).
2. Selezionare il dispositivo.

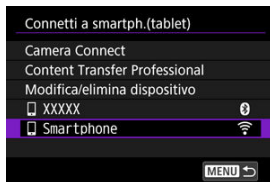

- [Bluetooth icon]: abbinamento tramite Bluetooth, [Wi-Fi icon]: Connessioni Wi-Fi

3. Selezionare [OK].



- Se è stato selezionato l'abbinamento tramite Bluetooth, viene visualizzata la seguente schermata e si utilizzerà l'app.



Trasferimento automatico delle immagini a uno smartphone durante lo scatto

Gli scatti possono essere inviati automaticamente a uno smartphone. Prima di effettuare i seguenti passaggi, assicurarsi che la fotocamera e lo smartphone siano connessi tramite Wi-Fi.

1. Selezionare [📶]: [Connetti a smartph.(tablet)] (🔒).
2. Selezionare [Invia a smartphone dopo scatto].

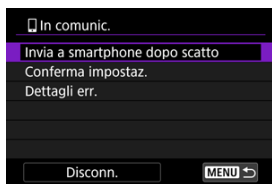

3. Impostare [Invio automatico] su [Attiva].

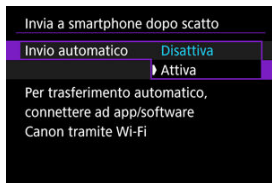

4. Impostare [Dimensioni invio].

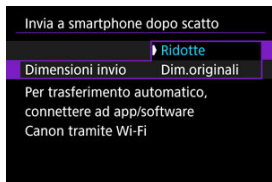

Invio di immagini allo smartphone dalla fotocamera

È possibile utilizzare la fotocamera per inviare immagini a uno smartphone collegato tramite Wi-Fi.

Visualizzazione della schermata dei menu

1. Passare alla riproduzione.

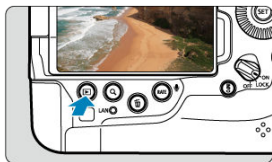

2. Premere il pulsante $\langle \text{Q} \rangle$ ($\odot 10$).

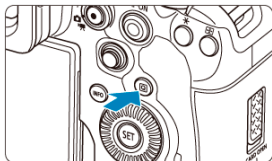

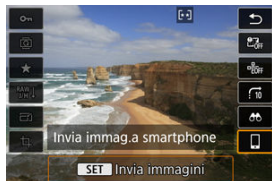

3. Selezionare [Invia immag.a smartphone].



- Se si esegue questo passaggio mentre si è connessi tramite Bluetooth, viene visualizzato un messaggio che richiede di stabilire una connessione Wi-Fi. Dopo aver premuto $\langle \text{SET} \rangle$, toccare una funzione di Camera Connect per connettersi tramite Wi-Fi, quindi ricominciare dal passo 1.

4. Selezionare un'immagine.



- Ruotare la ghiera <  > per selezionare le immagini da inviare, quindi premere <  >.
- Le immagini possono essere selezionate toccandole nella visualizzazione indice ().

5. Premere < >.

- Il menu è visualizzato.



Impostazione delle dimensioni delle immagini da inviare

1. Selezionare un'opzione.



- In **[Dimensioni invio]** è possibile selezionare le dimensioni delle immagini da inviare.



Nota

- Quando si inviano più immagini, è anche possibile cambiare l'impostazione di **[Dimensioni invio]** nella schermata di conferma prima di inviare.

Invio dell'immagine visualizzata

1. Selezionare un'opzione.



- In **[Dimensioni invio]** è possibile selezionare le dimensioni delle immagini da inviare.

2. Selezionare [Invia visual.].





Selezione e invio di immagini

1. Selezionare [Invia selez.].





2. Selezionare le immagini da inviare.

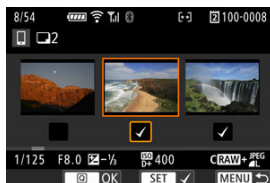

- Ruotare la ghiera <  > per selezionare le immagini da inviare, quindi premere <  >.



- Per passare alla selezione delle immagini dalla visualizzazione a 3 immagini, ruotare la ghiera <  > in senso antiorario. Per tornare alla visualizzazione di una sola immagine, ruotare la ghiera <  > in senso orario.
- Dopo aver selezionato le immagini da inviare, premere il pulsante <  >.

3. Selezionare un'opzione.



- In **[Dimensioni invio]** è possibile selezionare le dimensioni delle immagini da inviare.

4. Selezionare [Invia].





Invio di un intervallo di immagini selezionate

1. Selezionare [Invia intervallo].



2. Specificare l'intervallo di immagini.



- Selezionare la prima immagine (punto di partenza).
- Quindi, selezionare l'ultima immagine (punto finale). Un segno di spunta [✓] viene aggiunto a tutte le immagini incluse nell'intervallo, tra la prima e l'ultima.
- Per selezionare altre immagini, ripetere il passo 2.
- Per modificare il numero di immagini nella visualizzazione indice, ruotare la ghiera <  > ().

3. Premere il pulsante < >.



4. Selezionare un'opzione.



- In **[Dimensioni invio]** è possibile selezionare le dimensioni delle immagini da inviare.

5. Selezionare [Invia].



Invio di tutte le immagini di una scheda

1. Selezionare [Invia tutte card].



2. Selezionare un'opzione.



- In **[Dimensioni invio]** è possibile selezionare le dimensioni delle immagini da inviare.

3. Selezionare [Invia].



Invio delle immagini trovate mediante ricerca

Inviare contemporaneamente tutte le immagini che corrispondono alle condizioni di ricerca impostate in [▶]: **Imposta condiz.ricerca immag.**. Per ulteriori informazioni su [▶]: **Imposta condiz.ricerca immag.**, vedere [Impostazione delle condizioni di ricerca immagini](#).

1. Selezionare [Invia trovate].



2. Selezionare un'opzione.



- In **[Dimensioni invio]** è possibile selezionare le dimensioni delle immagini da inviare.

3. Selezionare [Invia].



Interruzione del trasferimento delle immagini



- Premere il pulsante < **MENU** > nella schermata di trasferimento delle immagini.
- Per terminare la connessione Wi-Fi, selezionare [**Disconn.**] sulla schermata [**In comunic.**].

! Attenzione

- Durante il trasferimento delle immagini non è possibile scattare foto anche se si preme il pulsante di scatto.

📱 Nota

- È possibile annullare il trasferimento delle immagini selezionando [**Annulla**] durante il trasferimento.
- È possibile selezionare fino a 999 file per volta.
- Quando è stabilita una connessione Wi-Fi, si consiglia di disattivare la funzione di risparmio energetico dello smartphone.
- La selezione delle dimensioni ridotte per le foto si applica a tutte le foto inviate in quel momento. Si noti che le dimensioni delle foto **S2** non vengono ridotte.
- Se la fotocamera è alimentata a batteria, verificare che quest'ultima sia completamente carica.

Streaming live

[☑ Abbinamento con uno smartphone via Bluetooth](#)

[☑ Configurazione dello streaming](#)

È possibile trasmettere in streaming live le immagini dalla fotocamera. Verificare innanzitutto i requisiti per lo streaming e le condizioni del servizio sul sito di streaming.

Abbinamento con uno smartphone via Bluetooth

1. Preparare lo smartphone (☑).
2. Selezionare [🔗]: Connetti a smartph.(tablet) (☑).
3. Selezionare [OK].



- Questa schermata non viene visualizzata se l'impostazione di rete è già impostata su **[Attiva]**.

4. Selezionare [Connessione camera].

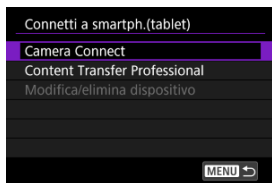

5. Selezionare [Aggiungi dispos. a cui connett.].

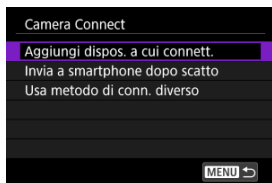

6. Selezionare [OK].

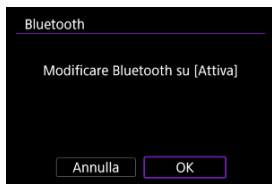

- Questa schermata non viene visualizzata se l'impostazione Bluetooth è già impostata su **[Attiva]**.

7. Premere < (SET) >.

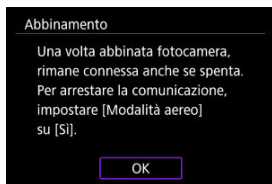

8. Avviare l'abbinamento.



- Premere < (SET) > per avviare l'abbinamento.
- Se Camera Connect non è installato, utilizzare lo smartphone per scansionare il codice QR sullo schermo, andare su Google Play o sull'App Store per installare Camera Connect, quindi premere < (SET) > per avviare l'abbinamento.

9. Avviare Camera Connect.

- Seguire le istruzioni nell'app e selezionare la fotocamera per l'abbinamento.

10. Configurare una connessione Bluetooth.



- Premere < **SET** >.

11. Completare il processo di connessione.



- Premere < **SET** >.
- Quando viene visualizzato un messaggio sullo smartphone, utilizzare lo smartphone come indicato.

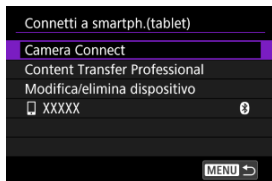

- Viene visualizzato il nome del dispositivo connesso.
- Premere il pulsante < **MENU** >.

1. Passare alla registrazione di filmati (🔗).
2. Selezionare [🔗: 📺 Live streaming] (🔗).
3. Selezionare [Nuove impostazioni].

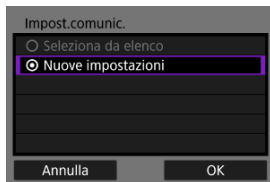

- Selezionare [OK] per procedere alla schermata successiva.
- Se si seleziona [Seleziona da elenco] quando le impostazioni sono già registrate sulla fotocamera, è possibile applicare le impostazioni registrate.

4. Selezionare [OK].

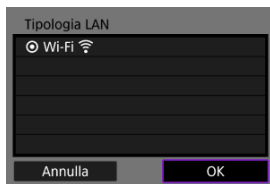

- Per istruzioni sulla configurazione delle funzioni di comunicazione, vedere [Impostazioni di comunicazione di base](#).

5. Completare le impostazioni di streaming su Camera Connect.



- Selezionare la piattaforma di streaming da usare, quindi configurare le impostazioni di conseguenza.
- È possibile specificare un URL nella schermata per selezionare un sito di streaming.
- Impostare la qualità dello streaming in base all'ambiente di comunicazione.

6. Avviare lo streaming.

- **[STBY]** compare nella schermata di standby della registrazione.
- Usare Camera Connect per avviare e interrompere lo streaming. È anche possibile avviare e interrompere lo streaming premendo il pulsante di inizio ripresa filmato sulla fotocamera.

Attenzione

- Ci potrebbero essere disturbi nell'audio e nel video durante lo streaming a seconda dell'ambiente di comunicazione. Testare anticipatamente lo streaming e controllare la qualità di audio e video.
- Provare a eseguire le seguenti operazioni se ci sono disturbi o l'audio e il video saltano. La qualità potrebbe migliorare.
 - Avvicinare la fotocamera al punto di accesso (router wireless, smartphone con funzione di tethering attivata, ecc.), cambiare la loro rispettiva posizione ed assicurarsi che non ci siano persone e oggetti tra fotocamera e punto di accesso.
 - In interni, configurare fotocamera e punto di accesso nella stessa stanza.
 - Eseguire la configurazione mantenendosi a distanza da dispositivi che usano la banda di frequenza di 2,4 GHz, come forni a microonde o telefoni cordless.
- Se ci sono disturbi provenienti da un microfono esterno, provare a posizionarlo sul lato della fotocamera con il lato del terminale IN del microfono esterno il più lontano possibile dalla fotocamera.
- Anche se selezionando 3,5 Mbps come qualità di streaming in Camera Connect si può avere uno streaming più stabile che con 6 Mbps, la qualità dell'immagine sarà più bassa.
- La fotocamera si surriscalda durante lo streaming. Utilizzare il supporto o un treppiede, o adottare altre misure per evitare la registrazione tenendo la fotocamera in mano. Quando la fotocamera si riscalda,  compare sullo schermo come avviso.
- Canon non è in alcun modo responsabile dei servizi di terzi.
- Durante lo streaming non viene registrata alcuna immagine sulla scheda (ma è necessario che sia inserita una scheda nella fotocamera).
- Testare anticipatamente lo streaming per assicurarsi che l'immagine sia dritta e nell'orientamento corretto, e regolare l'orientamento se necessario.
- Leggere attentamente [Precauzioni relative alla comunicazione wireless](#).

Connessione a un telecomando wireless

[☑ Eliminazione delle informazioni di connessione](#)

[☑ Riconnesione usando le informazioni di connessione](#)

Questa fotocamera può anche essere connessa al telecomando wireless BR-E1 (venduto separatamente, [☑](#)) tramite Bluetooth per lo scatto con telecomando.

1. Selezionare [ Connes. a telecom. wireless] ([☑](#)).
2. Selezionare [Aggiungi dispos. a cui connett.].

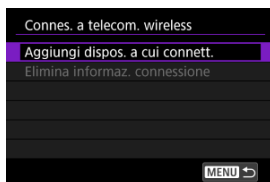

3. Selezionare [OK].

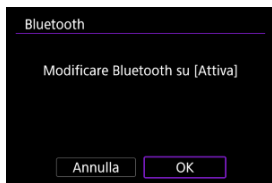

- Questa schermata non viene visualizzata se l'impostazione Bluetooth è già impostata su **[Attiva]**.



- Viene visualizzato un messaggio se la fotocamera è già abbinata a un altro dispositivo. Selezionare **[OK]** per terminare la connessione Bluetooth corrente.

4. Abbinare i dispositivi.

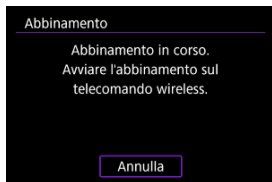

- Quando viene visualizzata la schermata sopra riportata, tenere premuti i pulsanti **<W>** e **<T>** sul BR-E1 simultaneamente per almeno 3 secondi.
- Premere **<SET>** dopo che sulla fotocamera viene visualizzato **[Abbinato a: *****]** (dove **** è l'identificatore univoco dell'unità BR-E1).

5. Impostare la fotocamera per lo scatto in remoto.

- Per istruzioni sui passaggi successivi all'abbinamento, vedere il Manuale di istruzioni del telecomando BR-E1.

Attenzione

- Le connessioni Bluetooth consumano la carica della batteria anche dopo che è stato attivato lo spegnimento automatico della fotocamera.

Nota

- Quando non si utilizza la funzione Bluetooth, è consigliabile impostare [: **Impost. Bluetooth**] su [**Disattiva**] ().

Eliminazione delle informazioni di connessione

È possibile eliminare le informazioni di connessione. Le informazioni di abbinamento delle unità BR-E1 connesse vengono eliminate.

1. Selezionare [**☰**: **📶**Connes. a telecom. wireless] (**🔗**).

2. Selezionare [Elimina informaz. connessione].

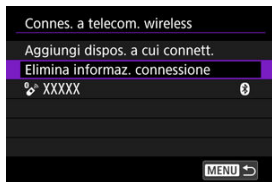

3. Selezionare [OK].



Riconnessione usando le informazioni di connessione

Quando è abbinata a un altro dispositivo tramite Bluetooth, la fotocamera può usare le informazioni di connessione per la riconnessione.

1. Selezionare [**☰**: **📶**Connes. a telecom. wireless] (**🔗**).

2. Selezionare il dispositivo.

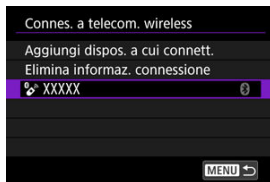

- Il dispositivo a cui connettersi diventa il dispositivo selezionato.

3. Premere **< (SET) >**.

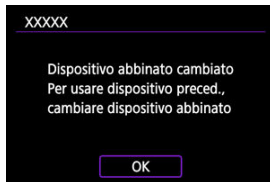

Uso di Camera Control API (CCAPI)

- [Impostazione di un numero di porta](#)
- [Configurazione dell'autenticazione utente](#)
- [Configurazione della connessione](#)
- [Modifica delle impostazioni](#)

Prima di usare un'applicazione o un altro prodotto applicando Camera Control API (CCAPI),* preparare la fotocamera per il controllo tramite CCAPI connettendola allo smartphone, al tablet o al computer che si utilizzerà.

* Camera Control API è un'interfaccia di programmazione di applicazioni basata sul protocollo HTTP per il controllo delle fotocamere Canon in rete.

Impostazione di un numero di porta

1. Selezionare [☰: Camera Control API] ().

- Immettere il nome della fotocamera quando viene visualizzato **[Registrare un nickname per identificare la fotocamera. Il nickname verrà usato per le connessioni Wi-Fi e Bluetooth.]** sulla fotocamera.

2. Selezionare un'opzione.



- **N. porta (HTTP)**
Il numero di porta HTTP può essere modificato, se necessario.
- **N. porta (HTTPS)**
Il numero di porta HTTPS può essere modificato, se necessario.
- **HTTPS**
Impostare su **[Disattiva]** quando si usa HTTP.

Configurazione dell'autenticazione utente

1. Selezionare [Camera Control API].

- Immettere il nome della fotocamera quando viene visualizzato [Registrare un nickname per identificare la fotocamera. Il nickname verrà usato per le connessioni Wi-Fi e Bluetooth.] sulla fotocamera.

2. Selezionare [Autent. utente].

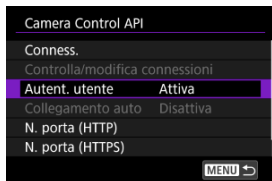

3. Selezionare l'uso dell'autenticazione utente.



- Se è stato selezionato [Attiva], immettere [Nome utente] e [Password] in [Modifica account].

4. Selezionare [Modifica account].

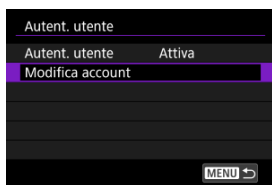

5. Impostare il nome utente.

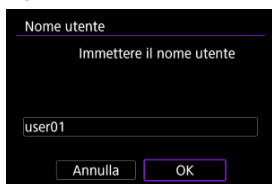

- Premere < (SET) > per accedere alla tastiera virtuale (☞), quindi immettere il nome utente.
- Quindi, selezionare [OK].

6. Impostare la password.



- Premere < (SET) > per accedere alla tastiera virtuale (☞), quindi immettere la password.
- Quindi, selezionare [OK].

1. Selezionare [Conness.].



2. Selezionare [Aggiungi con procedura guidata].

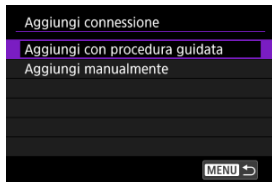

- Per configurare i dettagli della connessione, selezionare **[Aggiungi manualmente]**.

3. Selezionare un'opzione.

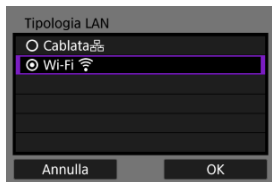

- Selezionare **[OK]** per procedere alla schermata successiva.
- Per istruzioni sulla configurazione delle funzioni di comunicazione, vedere [Impostazioni di comunicazione di base](#).

4. Impostare il nome utente.

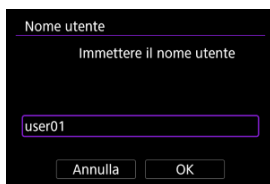

Nome utente

Immettere il nome utente

user01

Annulla OK

- Premere < **SET** > per accedere alla tastiera virtuale (📄), quindi immettere il nome utente.
- Selezionare [**OK**] per procedere alla schermata successiva.

5. Impostare la password.



Password

Immettere una password

Annulla OK

- Premere < **SET** > per accedere alla tastiera virtuale (📄), quindi immettere la password.
- Selezionare [**OK**] per procedere alla schermata successiva.

6. Stabilire una connessione Wi-Fi.

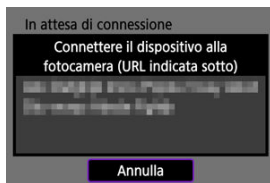

- Quando la schermata qui sopra compare sulla fotocamera, usare lo smartphone, il computer o un altro dispositivo per accedere all'URL indicato nell'applicazione sviluppata per il controllo della fotocamera.

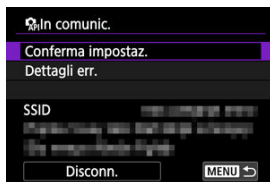

- Se viene visualizzata la schermata qui sopra sulla fotocamera, significa che è stata stabilita una connessione.
- Per chiudere la connessione, selezionare [**Disconn.**].

Schermata [In comunic.]

Le seguenti operazioni sono disponibili nella schermata [In comunic.].

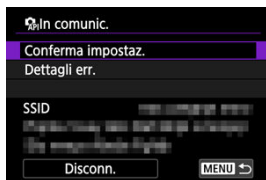

- **Conferma impostaz.**

È possibile verificare i dettagli delle impostazioni.

- **Dettagli err.**

Dopo un errore di connessione Wi-Fi, è possibile verificare i dettagli dell'errore (🔗).

- **Disconn.**

Chiude la connessione.

Modifica delle impostazioni

È possibile modificare le impostazioni quando la fotocamera non è connessa.

Verifica/modifica delle connessioni

Verificare o modificare le impostazioni di connessione.

1. Selezionare [Controlla/modifica connessioni].



2. Selezionare il dispositivo.



3. Selezionare gli elementi da verificare o modificare.

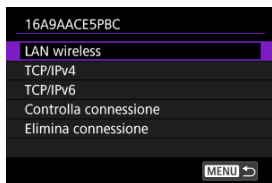

- **LAN wireless (o Cablata)**

Se sono state configurate le impostazioni della LAN wireless, è possibile modificare il SSID (nome della rete) e altri dettagli quali metodo di connessione, sicurezza e tipo di criptazione.

- **TCP/IPv4**

È possibile modificare le impostazioni TCP/IPv4.

- **TCP/IPv6**

È possibile modificare le impostazioni TCP/IPv6.

- **Controlla connessione**

È possibile verificare le impostazioni di connessione.

- **Elimina connessione**

È possibile cancellare le impostazioni di connessione.

Connessione automatica

Se si seleziona **[Attiva]**, viene stabilita automaticamente una connessione la volta successiva che si avvia la fotocamera dopo averla spenta.



Impostazione delle funzioni GPS



[Impostazioni GPS](#)

[Precauzioni per l'uso del GPS](#)

Le funzioni GPS della fotocamera possono essere utilizzate per la georeferenziazione delle immagini, l'impostazione dell'ora e molto altro. La fotocamera è in grado di ricevere segnali dai satelliti GPS (USA), dai satelliti GLONASS (Russia) e dal sistema satellitare Quasi-Zenith "Michibiki" (Giappone).

⚠ Attenzione

- Se la copertura del segnale GPS è scarsa, come nei luoghi riportati di seguito, la registrazione delle informazioni di georeferenziazione potrebbe non essere eseguita o le informazioni potrebbero essere imprecise.
 - In ambienti interni, sotterranei, in prossimità di edifici o nello spazio tra edifici, in gallerie o foreste
 - Nelle vicinanze di linee elettriche ad alta tensione o telefoni cellulari che utilizzano la banda a 1,5 GHz
 - Quando si trasporta la fotocamera in una borsa o altro contenitore
 - Quando si percorrono lunghe distanze
 - Quando si viaggia attraversando ambienti diversi
 - Anche in condizioni diverse da quelle elencate, il movimento del satellite GPS nel tempo può interferire con la georeferenziazione ed essere causa di informazioni di georeferenziazione mancanti o imprecise. Le informazioni possono inoltre indicare che la fotocamera è stata utilizzata lungo un percorso anche se è stata utilizzata in un'unica posizione.
- L'indicazione dell'altitudine non è precisa come quelle della latitudine e della longitudine a causa della natura del GPS.
- L'antenna GPS si trova all'interno della fotocamera davanti all'attacco a slitta multifunzione. Nonostante i segnali GPS possano essere acquisiti anche se è stato montato uno Speedlite, la sensibilità di acquisizione sarà leggermente inferiore.
- Quando si trasporta la fotocamera in una borsa o altro contenitore, assicurarsi che sia rivolta verso l'alto e che non vi sia niente a coprirlo.
- Impostare la data e l'ora della fotocamera con la massima precisione possibile. Impostare inoltre il fuso orario e l'ora legale corretti per il luogo della ripresa.
- Nei luoghi con una scarsa copertura del segnale è disponibile un numero inferiore di scatti.
- La capacità rimanente della batteria potrebbe essere inferiore quando si utilizzano le funzioni GPS. Caricare la batteria secondo necessità o considerare l'acquisto di una batteria di riserva (venduta separatamente).
- Le informazioni registrate nelle foto o nei filmati georeferenziati potrebbero permettere ad altre persone di ottenere informazioni sulla posizione o l'identità dell'utente. Prestare attenzione quando si condividono tali immagini con altri, ad esempio pubblicandole online e rendendole visibili a un gran numero di persone.

1. Selezionare [: Impostazioni GPS] ().
2. Configurare i dettagli del GPS.



GPS

Specificare la modalità di funzionamento del GPS.

- Nella **[Modalità 1]**, la fotocamera continua ad acquisire segnali GPS a intervalli regolari con l'interruttore di accensione impostato su < **ON** > o anche su < **OFF** >.
- Nella **[Modalità 2]**, la fotocamera acquisisce segnali GPS con l'interruttore di accensione impostato su < **ON** >. Anche impostando l'interruttore di accensione della fotocamera su < **OFF** > si disattivano le funzioni GPS. Si noti che, dopo aver attivato lo spegnimento automatico, la fotocamera continua a ricevere segnali GPS a intervalli regolari.

Durante l'acquisizione dei segnali GPS, utilizzare la fotocamera all'aperto dove il cielo è libero da ostacoli e puntarla verso l'alto, tenendo la parte superiore della fotocamera libera da mani o altri oggetti. L'acquisizione del segnale in condizioni favorevoli richiede circa 30-60 sec. Dopodiché, **[GPS]** si illumina sullo schermo.

Gli scatti effettuati quando **[GPS]** si illumina sono stati georeferenziati.

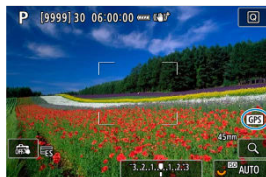

⚠ Attenzione

- Quando si imposta **[Modalità 1]**, la fotocamera continua ad acquisire segnali GPS a intervalli regolari anche con l'interruttore di accensione impostato su < **OFF** >, che consuma più velocemente la batteria e riduce il numero di scatti disponibili. Se non si utilizza la fotocamera per un certo periodo di tempo, impostare su **[Disattiva]**.
- Se lo spegnimento automatico continua per un lungo periodo di tempo nella **[Modalità 2]**, la batteria si consuma più velocemente e sono disponibili meno scatti. Se non si utilizza la fotocamera per un certo periodo di tempo, impostare l'interruttore di accensione su < **OFF** >.

Impostazione automatica dell'ora

È possibile impostare sulla fotocamera le informazioni temporali acquisite dai segnali GPS. Il margine di errore è di circa $\pm 0,02$ sec. Selezionando **[Aggiorn.auto]** si aggiorna l'ora di ricezione dei segnali GPS quando la fotocamera è accesa.

Attenzione

- Non è possibile aggiornare l'ora automaticamente a meno che non sia possibile acquisire segnali da almeno cinque satelliti GPS. **[Imposta]** viene visualizzato in grigio e non è disponibile.
- Anche se è possibile selezionare l'opzione **[Imposta]**, la regolazione dell'ora potrebbe non essere possibile a seconda del tempo di acquisizione del segnale GPS.
- Impostando **[Impost. auto ora]** su **[Aggiorn.auto]** si impedisce l'impostazione manuale di data e ora con **[📍: Data/Ora/Zona]** (🔗).
- Se si è eseguito **[Sincronizza ora fotocamera]** e si preferisce non regolare l'ora, impostare **[Impost. auto ora]** su **[Disattiva]**.

Intervallo di aggiornamento della posizione

È possibile impostare l'intervallo di posizionamento (ora) per l'aggiornamento delle informazioni di georeferenziazione. Sebbene i tag di posizione siano più precisi quando le informazioni di georeferenziazione vengono aggiornate a intervalli regolari, ciò riduce il numero di scatti disponibili a causa del più rapido consumo della batteria.

Attenzione

- A causa della natura del GPS, è inevitabile un certo grado di incoerenza negli intervalli di posizionamento.

Visualizzazione delle informazioni GPS

Mostra le informazioni GPS acquisite.

L'icona [📶] indica le condizioni del segnale. Quando è visualizzata l'indicazione [3D], viene registrata anche l'altitudine. Tenere presente che l'altitudine non viene registrata quando è visualizzata l'indicazione [2D].

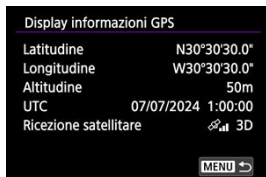

È possibile verificare le informazioni geotag visualizzando uno scatto, premendo il pulsante < INFO > per accedere alle schermate di riproduzione con informazioni dettagliate, e quindi premendo < 📶 > verticalmente.



- (1) Latitudine
- (2) Longitudine
- (3) Altitudine
- (4) UTC (Tempo Coordinato Universale)

Nota

- I filmati vengono contrassegnati con le informazioni geotag acquisite all'inizio della registrazione. Tenere presente che non vengono registrate le condizioni di ricezione del segnale.
- Il Tempo Coordinato Universale, abbreviato in UTC, è essenzialmente identico all'ora di Greenwich.

Paesi/regioni che consentono l'uso delle funzioni GPS

L'uso della funzione GPS è proibito in alcuni Paesi e regioni e l'uso illegale può essere punibile in base alle normative nazionali o locali. Per evitare di violare le normative relative al GPS, visitare il sito Web Canon per verificare dove ne è consentito l'uso ([🔗](#)).

Si fa presente che Canon non potrà essere ritenuta responsabile di problemi derivanti dall'uso delle funzioni GPS in altri Paesi e regioni.

- Poiché l'uso del GPS potrebbe essere proibito in alcuni Paesi e regioni, attenersi a leggi e regolamenti locali dei luoghi in cui si utilizza la fotocamera. Prestare particolare attenzione quando si utilizzano le funzioni GPS al di fuori del proprio Paese.
- Le funzioni GPS devono essere utilizzate con cautela in presenza di restrizioni sull'uso di dispositivi elettronici.
- I dati sulla posizione registrati nelle immagini o nei filmati georeferenziati potrebbero permettere ad altre persone di ottenere informazioni sulla posizione o l'identità dell'utente. Prestare attenzione quando si condividono immagini e filmati georeferenziati o file di registro GPS con altri, ad esempio pubblicandoli online e rendendoli visibili a un gran numero di persone.
- In alcuni casi, la ricezione del segnale GPS può richiedere molto tempo.

Scatto sincronizzato

[Scatto sincronizzato di base](#)

[Posizionamento delle fotocamere](#)

Durante lo scatto sincronizzato su LAN wireless, è possibile sincronizzare lo scatto di fino a 10 fotocamere riceventi con la fotocamera trasmittente che si usa per le riprese.

C'è tuttavia un leggero ritardo nella durata dello scatto della fotocamera trasmittente e delle fotocamere riceventi. Inoltre, la registrazione di filmati non è supportata.

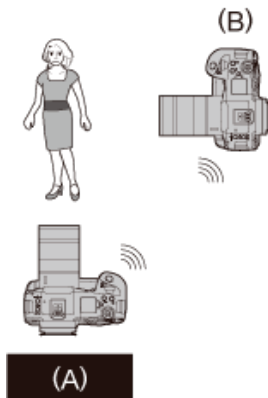

(A) Fotocamera trasmittente

(B) Fotocamera ricevente

Nota

- Per maggiori informazioni sulle fotocamere o sulle combinazioni di fotocamere e accessori che si possono usare per lo scatto sincronizzato, vedere [Preparazione per l'uso delle funzioni di comunicazione](#).

Scatto sincronizzato di base

Sincronizzare la fotocamera trasmittente e le fotocamere riceventi per lo scatto sincronizzato di base.

Preparazione della fotocamera trasmittente

Per prima cosa, configurare la fotocamera per usarla come trasmittente.

1. Selezionare [↖: Impostazioni rete] (📶).

2. Selezionare [Attiva].

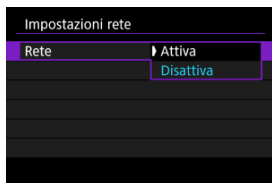

3. Selezionare [Impostaz.conness.].

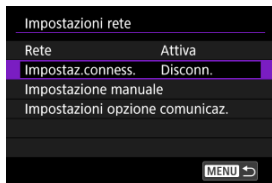

4. Selezionare [Scat.Sinc.].

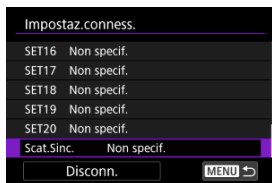

- Utilizzare la ghiera <  > per selezionare [**Scat.Sinc.**] in basso.

5. Selezionare [Crea con procedura guidata].

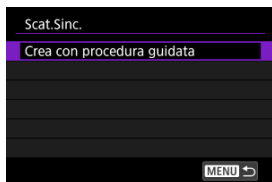

6. Selezionare [Trasmitt.].

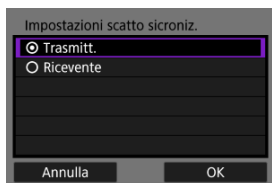

- Selezionare [**OK**].

7. Selezionare [Collegam. auto].

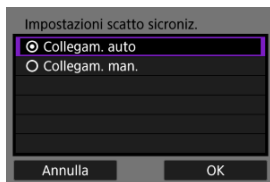

- Selezionare [OK].
- Dopo la visualizzazione della schermata, la fotocamera è pronta.
- È possibile sincronizzare fino a nove fotocamere riceventi compatibili quando si seleziona [Collegam. man.].

Preparazione delle fotocamere riceventi

Configurare le fotocamere da utilizzare come riceventi.

1. Seguire i passi da 1 a 5 in [Preparazione della fotocamera trasmittente](#).
2. Selezionare [Ricevente].

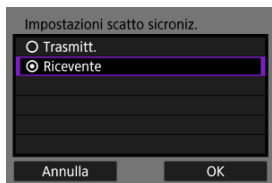

- Selezionare [OK] per procedere alla schermata successiva.

3. Selezionare [OK].

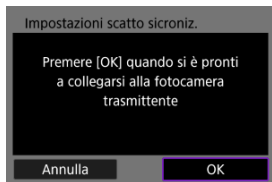

- Viene visualizzata la seguente schermata.

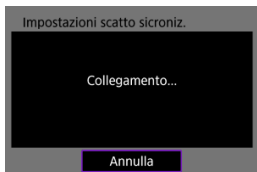

- Se si usano più fotocamere riceventi, ripetere le operazioni ai passi 1-3 per ogni fotocamera ricevente.
- Una volta completata la configurazione non è più possibile aggiungere altre fotocamere riceventi. In questo caso, è necessario configurare di nuovo le impostazioni partendo dal passo 1.
- Il numero di fotocamere riceventi rilevate viene visualizzato sullo schermo della fotocamera trasmettente.

Connessione della fotocamera trasmittente e delle fotocamere riceventi

Utilizzare la fotocamera trasmittente e le fotocamere riceventi per stabilire una connessione.

1. Eseguire le operazioni ai passi 1-7 in [Preparazione della fotocamera trasmittente](#) e ai passi 1-3 in [Preparazione delle fotocamere riceventi](#).
2. Selezionare **[OK]** sulla fotocamera trasmittente.

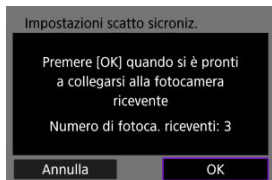

- Verificare il numero di fotocamere riceventi collegate, quindi selezionare **[OK]**.
- Una volta connesse le fotocamere, viene visualizzata la seguente schermata.

3. Premere <  > su tutte le fotocamere.

Fotocamera trasmittente



Fotocamera ricevente



- Si ritorna alla schermata [Impostazioni rete].

Posizionamento delle fotocamere

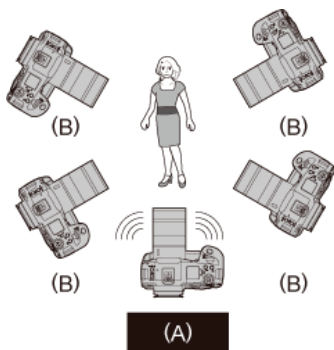

(A) Fotocamera trasmittente

(B) Fotocamera ricevente

- Posizionare le fotocamere riceventi in modo che non ci siano ostacoli sulla traiettoria verso la fotocamera trasmittente.
- Le fotocamere riceventi possono essere posizionate a circa 50 m dalla fotocamera trasmittente. Tuttavia, la copertura effettiva per lo scatto sincronizzato potrebbe essere inferiore a seconda delle condizioni di comunicazione wireless, che sono influenzate da fattori quali il posizionamento delle fotocamere, l'ambiente d'uso e le condizioni meteo.
- La pressione a metà del pulsante di scatto della fotocamera trasmittente ha l'effetto di premere a metà il pulsante di scatto anche delle fotocamere riceventi. Analogamente, se si preme completamente il pulsante di scatto della fotocamera trasmittente, questo viene premuto completamente anche sulle fotocamere riceventi.
- C'è tuttavia un leggero ritardo nella durata dello scatto della fotocamera trasmittente e delle fotocamere riceventi, e lo scatto simultaneo non è pertanto possibile.

⚠ Attenzione

- Non usare più unità flash. Anche se lieve, la differenza nella durata dello scatto può causare l'attivazione non sincronizzata delle unità flash e un'esposizione non adeguata.



Nota

- Durante lo scatto sincronizzato, premendo il pulsante blocco AE o il pulsante di anteprima della profondità di campo vengono eseguite la messa a fuoco e la misurazione come se si premesse a metà il pulsante di scatto.
- Una volta stabilita la connessione tra la fotocamera trasmittente e le fotocamere riceventi, le impostazioni vengono mantenute anche dopo eventuali modifiche, ad esempio la sostituzione delle batterie.
- Se non si utilizza più una fotocamera ricevente per lo scatto sincronizzato, impostare **[Scat.Sinc.]** in **[Impostaz.conness.]** su **[Disconn.]** sulla fotocamera interessata.

Impostazioni di comunicazione di base

- [Connessione tramite LAN cablata](#)
- [Connessione tramite WPS](#)
- [Connessione alle reti rilevate](#)
- [Connessione tramite immissione del nome della rete](#)
- [Connessione in modalità punto di accesso fotocamera](#)
- [Configurazione manuale dell'indirizzo IP](#)
- [Configurazione dell'IPv6](#)
- [Registrazione di insiemi di impostazioni di comunicazione come impostazioni di connessione](#)



In questa sezione viene descritto come configurare le impostazioni di comunicazione e registrarle in **[Impost.comunic.]**.

Se le impostazioni di comunicazione vengono visualizzate quando si configurano le funzioni di rete, scegliere un metodo di connessione tra i link qui sopra ed eseguire le operazioni indicate nella schermata visualizzata (schermata **[Impost.comunic.]** o **[Tipologia LAN]**).

Connessione tramite LAN cablata

Registrare le impostazioni di comunicazione relative alla LAN cablata come segue.

Aggiunta della connessione tramite la procedura guidata

1. Selezionare [: Impostazioni rete] ().

2. In [Rete] selezionare [Attiva].

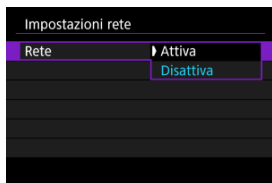

3. Selezionare [Impostazione manuale].

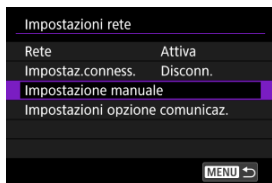

4. Selezionare [Impost.comunic.].



5. Selezionare [NW*].

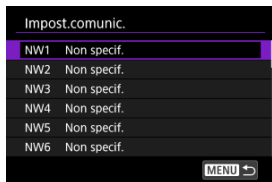

6. Selezionare [Crea con procedura guidata].

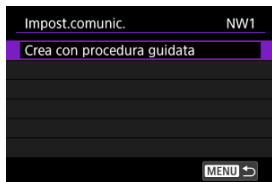

7. Selezionare un'opzione.

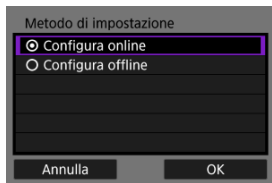

- Selezionare **[OK]** per procedere alla schermata successiva.
- Se si seleziona **[Configura offline]**, la fotocamera rimane scollegata dalla rete dopo la configurazione.

8. Selezionare [Cablata^品].

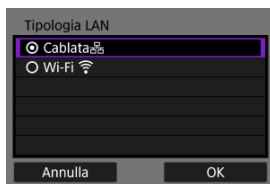

- Selezionare [OK] per procedere alla schermata successiva.

9. Selezionare un'opzione.

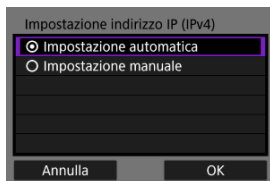

- Selezionare [OK] per procedere alla schermata successiva.
- Se è stato selezionato [Impostazione manuale], vedere anche [Configurazione manuale dell'indirizzo IP.](#)

10. Selezionare l'uso di IPv6.

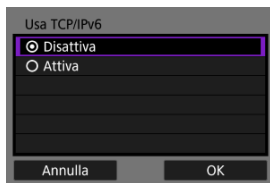

- Selezionare **[OK]** per procedere alla schermata successiva.
- Quando si seleziona **[Attiva]**, configurare le impostazioni IPv6 al termine di tutte le impostazioni (☒).
- Quando si utilizza l'IPv6, la fotocamera si collega solo tramite IPv6. Le connessioni IPv4 sono disabilitate.

11. Premere < (SET) >.



- Le impostazioni di comunicazione vengono salvate.

Connessione tramite WPS

Registrare le impostazioni di comunicazione con WPS (Wi-Fi Protected Setup) come segue.

Connessioni WPS

Tra le opzioni per i metodi di connessione ci sono PBC (configurazione "a pulsante") e PIN (personal identification number). Quando si stabilisce una connessione, verificare il metodo supportato dal punto di accesso.

PBC

La fotocamera e il punto di accesso possono essere collegati semplicemente premendo il pulsante WPS del punto di accesso.

- Il collegamento può essere più difficoltoso se nelle vicinanze sono attivi più punti di accesso. In tal caso, provare a connettersi con **[WPS (modalità PIN)]**.
- Verificare preliminarmente la posizione del pulsante WPS sul punto di accesso.
- Per stabilire la connessione potrebbe essere necessario all'incirca 1 minuto.

PIN

Per stabilire la connessione viene immesso sul punto di accesso un numero di identificazione di 8 cifre indicato sulla fotocamera.

- Anche se nelle vicinanze sono attivi più punti di accesso, la connessione tramite questo numero di identificazione condiviso è relativamente affidabile.
- Per stabilire la connessione potrebbe essere necessario all'incirca 1 minuto.

Aggiunta della connessione tramite la procedura guidata

1. Selezionare [🔧: Impostazioni rete] (🔗).
2. In [Rete] selezionare [Attiva].

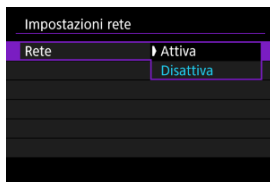

3. Selezionare [Impostazione manuale].

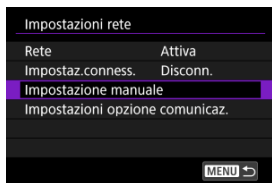

4. Selezionare [Impost.comunic.].

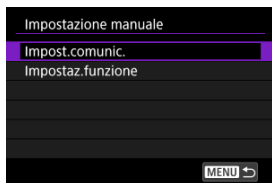

5. Selezionare [NW*].

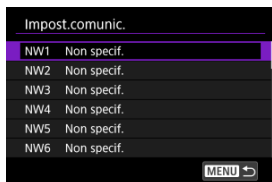

6. Selezionare [Crea con procedura guidata].

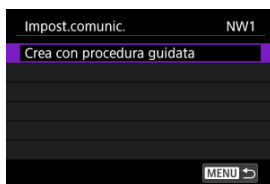

7. Selezionare [Configura online].

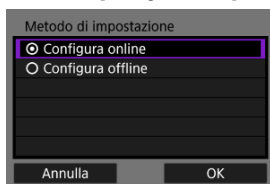

- Selezionare [OK] per procedere alla schermata successiva.

8. Selezionare [Wi-Fi ].

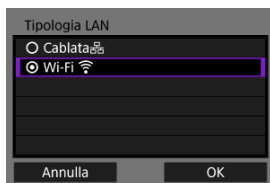

- Selezionare [OK] per procedere alla schermata successiva.

9. Selezionare [Collega con WPS].

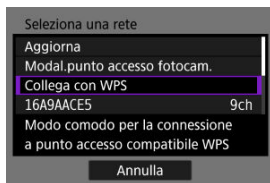

10. Selezionare un'opzione.

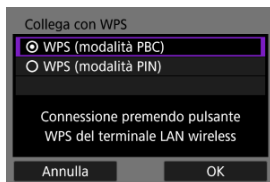

- Selezionare **[OK]** per procedere alla schermata successiva.

Per [WPS (modalità PBC)]

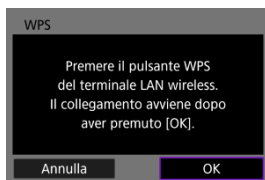

- Premere il pulsante WPS sul punto di accesso. Per informazioni sulla posizione del pulsante e per sapere quanto a lungo deve essere premuto, consultare il manuale dell'utente del punto di accesso.
- Selezionare **[OK]** per avviare la connessione con il punto di accesso.
- Andare al passo 12 una volta collegata la fotocamera al punto di accesso.



- Sul punto di accesso immettere il codice PIN di 8 cifre visualizzato sullo schermo della fotocamera. Per istruzioni sull'immissione di codici PIN su un punto di accesso, consultare il manuale di istruzioni del punto di accesso.
- Selezionare **[OK]** per procedere alla schermata successiva.

11. Connettersi al punto di accesso.

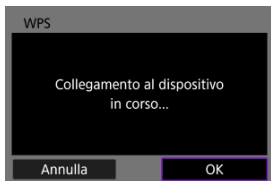

- Selezionare **[OK]** per avviare la connessione con il punto di accesso.
- La seguente schermata viene visualizzata una volta collegata la fotocamera al punto di accesso.

12. Selezionare [Impostazione automatica].

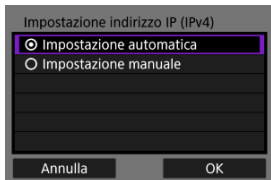

- Selezionare **[OK]** per procedere alla schermata successiva.
- Se è stato selezionato **[Impostazione manuale]**, vedere anche [Configurazione manuale dell'indirizzo IP](#).

13. Selezionare l'uso di IPv6.

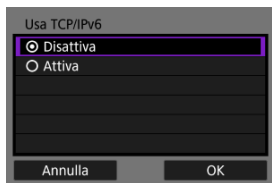

- Selezionare **[OK]** per procedere alla schermata successiva.
- Quando si seleziona **[Attiva]**, configurare le impostazioni IPv6 al termine di tutte le impostazioni (☑).
- Quando si utilizza l'IPv6, la fotocamera si collega solo tramite IPv6. Le connessioni IPv4 sono disabilitate.

14. Premere < (SET) >.



- Le impostazioni di comunicazione vengono salvate.

Connessione alle reti rilevate

Registrare le impostazioni di comunicazione scegliendo il nome della rete nell'elenco dei punti di accesso rilevati.

Aggiunta della connessione tramite la procedura guidata

1. Selezionare [↖: Impostazioni rete] (🔗).
2. In [Rete] selezionare [Attiva].



3. Selezionare [Impostazione manuale].

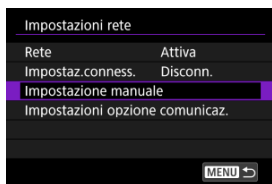

4. Selezionare [Impost.comunic.].

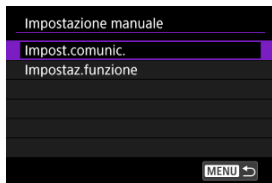

5. Selezionare [NW*].

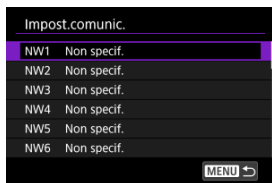

6. Selezionare [Crea con procedura guidata].

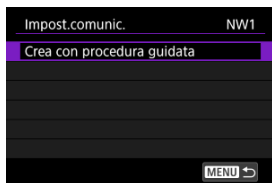

7. Selezionare [Configura online].

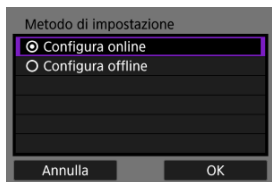

- Selezionare [OK] per procedere alla schermata successiva.

8. Selezionare [Wi-Fi].

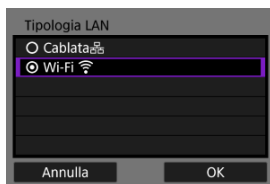

- Selezionare [**OK**] per procedere alla schermata successiva.

9. Selezionare il nome della rete.

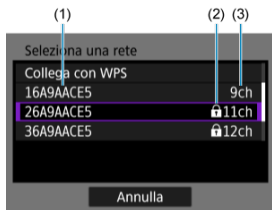

(1) Nomi delle reti (SSID)

(2) Icona protezione (per i punti di accesso con crittazione)

(3) Canale

- Utilizzare la ghiera <  > per selezionare il nome della rete per la connessione.
- **[6GHz]** nell'elenco indica che il punto di accesso supporta la banda a 6 GHz.

Nota

[Aggiorna]

- Per visualizzare **[Aggiorna]**, scorrere verso il basso la schermata al passo 9.
- Selezionare **[Aggiorna]** per cercare nuovamente i punti di accesso.

10. Immettere la password.

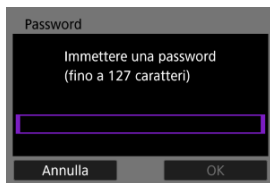

- Premere < **SET** > per accedere alla tastiera virtuale (**SET**), quindi immettere la password.
- Selezionare [**OK**] per avviare la connessione con il punto di accesso.

11. Selezionare [Impostazione automatica].

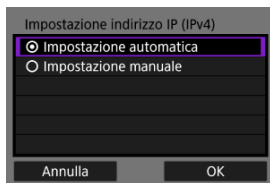

- Selezionare [**OK**] per procedere alla schermata successiva.
- Se è stato selezionato [**Impostazione manuale**], vedere anche [Configurazione manuale dell'indirizzo IP](#).

12. Selezionare l'uso di IPv6.

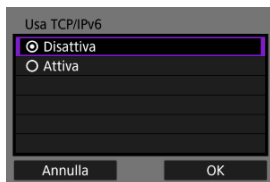

- Selezionare **[OK]** per procedere alla schermata successiva.
- Quando si seleziona **[Attiva]**, configurare le impostazioni IPv6 al termine di tutte le impostazioni (☑).
- Quando si utilizza l'IPv6, la fotocamera si collega solo tramite IPv6. Le connessioni IPv4 sono disabilitate.

13. Premere < (SET) >.



- Le impostazioni di comunicazione vengono salvate.

Connessione tramite immissione del nome della rete

Connettersi a un punto di accesso selezionando il relativo SSID (o ESS-ID) in un elenco di punti di accesso attivi nelle vicinanze.

Aggiunta della connessione tramite la procedura guidata

1. Selezionare [🔧: Impostazioni rete] (🔗).
2. In [Rete] selezionare [Attiva].



3. Selezionare [Impostazione manuale].

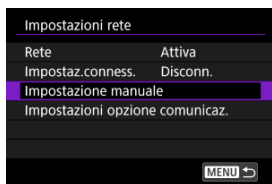

4. Selezionare [Impost.comunic.].

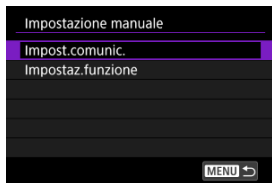

5. Selezionare [NW*].

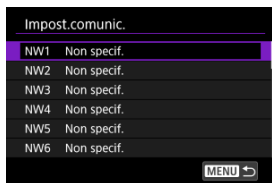

6. Selezionare [Crea con procedura guidata].

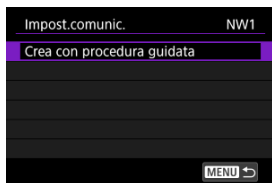

7. Selezionare [Configura offline].

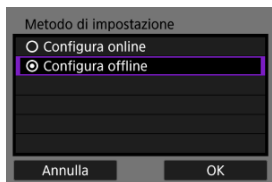

- Selezionare [OK] per procedere alla schermata successiva.

8. Selezionare [Wi-Fi].

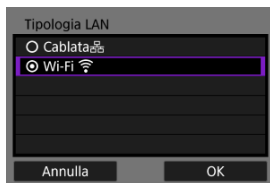

- Selezionare [OK] per procedere alla schermata successiva.

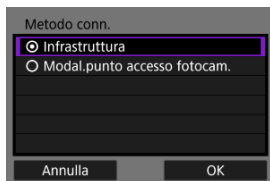

9. Selezionare [Infrastruttura].

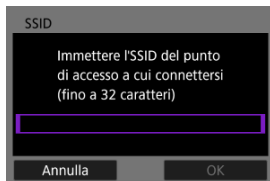

- Selezionare [OK] per procedere alla schermata successiva.

10. Immettere il SSID (nome della rete).



- Premere <  > per accedere alla tastiera virtuale (), quindi immettere il SSID.
- Selezionare [OK] per procedere alla schermata successiva.

11. Selezionare il tipo di protezione.

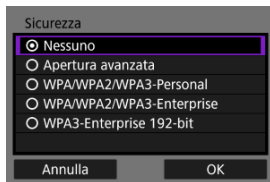

- Selezionare **[OK]** per procedere alla schermata successiva.
- È necessario impostare lo stesso tipo di protezione sull'altro dispositivo e sulla fotocamera. Vedere [Metodi di autenticazione e crittografia dei dati](#) per maggiori informazioni sui tipi di autenticazione e crittazione.

12. Immettere la password.

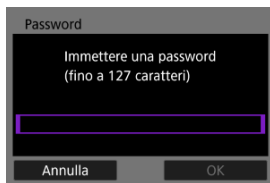

- Premere **< (SET) >** per accedere alla tastiera virtuale () , quindi immettere la password.
- Questa schermata viene visualizzata solo per certi tipi di protezione.

13. Selezionare un'opzione.

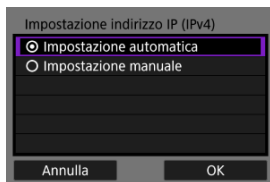

- Selezionare **[OK]** per procedere alla schermata successiva.
- Se è stato selezionato **[Impostazione manuale]**, vedere anche [Configurazione manuale dell'indirizzo IP](#).

14. Selezionare l'uso di IPv6.

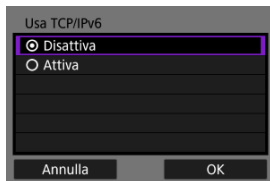

- Selezionare **[OK]** per procedere alla schermata successiva.
- Quando si seleziona **[Attiva]**, configurare le impostazioni IPv6 al termine di tutte le impostazioni (🔗).
- Quando si utilizza l'IPv6, la fotocamera si collega solo tramite IPv6. Le connessioni IPv4 sono disabilitate.

15. Premere <  >.



- Le impostazioni di comunicazione vengono salvate.

Connessione in modalità punto di accesso fotocamera

Registrare le impostazioni di comunicazione per le connessioni dirette tra la fotocamera e altri dispositivi.

Aggiunta della connessione tramite la procedura guidata

1. Selezionare [☰: Impostazioni rete] (☰).
2. In [Rete] selezionare [Attiva].



3. Selezionare [Impostazione manuale].

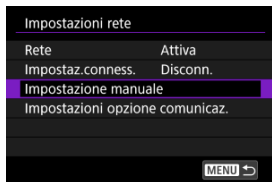

4. Selezionare [Impost.comunic.].

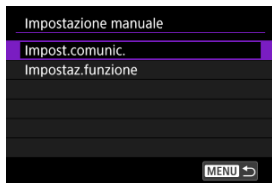

5. Selezionare [NW*].

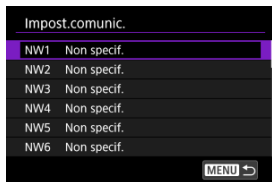

6. Selezionare [Crea con procedura guidata].

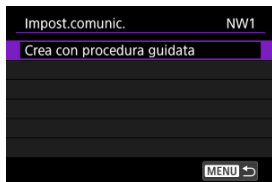

7. Selezionare un'opzione.

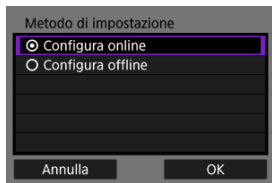

- Selezionare **[OK]** per procedere alla schermata successiva.
- Se si seleziona **[Configura offline]**, la fotocamera rimane scollegata dalla rete dopo la configurazione.

8. Selezionare [Wi-Fi ].

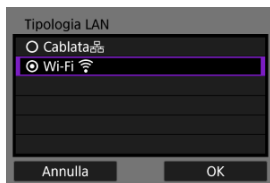

- Selezionare [OK] per procedere alla schermata successiva.

9. Selezionare [Modal.punto accesso fotocam.].

Opzioni [Configura online]

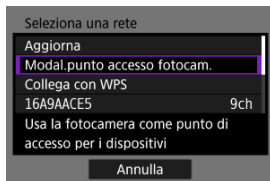

Opzioni [Configura offline]

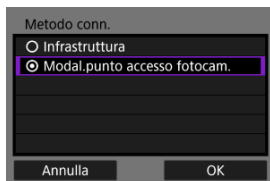

10. Selezionare un'opzione.

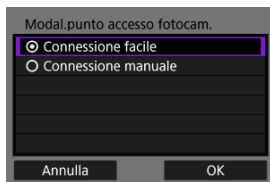

- Selezionare **[OK]** per procedere alla schermata successiva.
- Se è stato selezionato **[Connessione facile]**, viene visualizzata una schermata di conferma (☒).

11. Immettere il SSID (nome della rete).

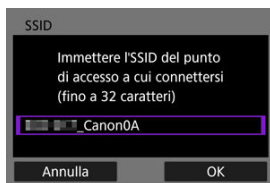

- Premere < **(SET)** > per accedere alla tastiera virtuale (☒), quindi immettere il SSID. Dopo l'immissione, premere < **MENU** >.
- Selezionare **[OK]** per procedere alla schermata successiva.

12. Selezionare un'opzione di impostazione del canale.

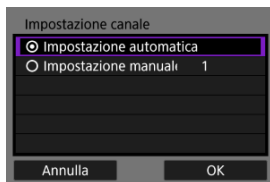

- Per specificare manualmente le impostazioni, selezionare **[Impostazione manuale]**, quindi ruotare la ghiera <  >.
- Selezionare **[OK]** per procedere alla schermata successiva.

13. Selezionare il tipo di protezione.

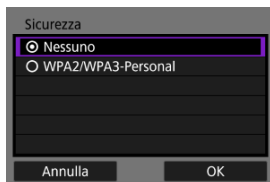

- Selezionare **[OK]** per procedere alla schermata successiva.
- Se è stato selezionato **[Nessuno]**, viene visualizzata la schermata **[Impostazione indirizzo IP (IPv4)]** .
- Le opzioni disponibili variano in base all'opzione scelta per **[Impostazione canale]**.
- È necessario impostare lo stesso tipo di protezione sull'altro dispositivo e sulla fotocamera. Vedere [Metodi di autenticazione e crittografia dei dati](#) per maggiori informazioni sui tipi di autenticazione e crittazione.

14. Immettere la password.

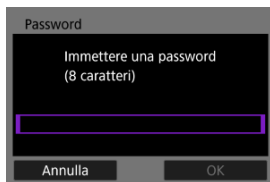

- Premere < **SET** > per accedere alla tastiera virtuale (**SET**), quindi immettere la password.

15. Selezionare come impostare l'indirizzo IP.

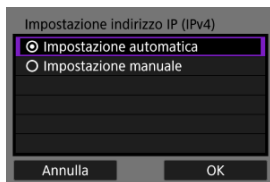

- Selezionare [**OK**] per procedere alla schermata successiva.
- Se è stato selezionato [**Impostazione manuale**], vedere anche [Configurazione manuale dell'indirizzo IP](#).

16. Verificare il SSID e la password.

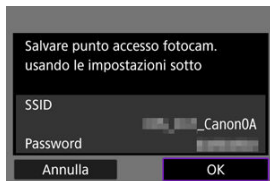

- Selezionare [**OK**] per procedere alla schermata successiva.

17. Premere <  >.



- Le impostazioni di comunicazione vengono salvate.

Configurazione manuale dell'indirizzo IP

Impostare l'indirizzo IP come segue se è stato selezionato **[Impostazione manuale]** nella schermata **[Impostazione indirizzo IP (IPv4)]**.

1. Selezionare **[Impostazione manuale]**.

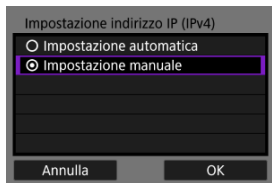

- Selezionare **[OK]** per procedere alla schermata successiva.

2. Selezionare un'opzione da configurare.

Impostazione indirizzo IP (IPv4)	
Indirizzo IP	192.168.1.2
Subnet mask	255.255.255.0
Gateway	Disattiva
Indirizzo DNS	Disattiva

Annulla OK

- Le voci visualizzate variano in base alla funzione di comunicazione.
- Selezionare un'opzione per accedere alla schermata per l'immissione numerica.

Gateway

Attiva
 Disattiva

Indirizzo

0.0.0.0

Annulla OK

- Per utilizzare un gateway, selezionare [**Attiva**], quindi [**Indirizzo**].

Indirizzo DNS

Impost. manuale
 Disattiva

Indirizzo

0.0.0.0

Annulla OK

- Per utilizzare un indirizzo DNS, selezionare [**Impost. manuale**], quindi selezionare [**Indirizzo**].

3. Immettere il numero.



- Per confermare i numeri immessi e tornare alla schermata mostrata al passo 2, premere il pulsante <MENU>.

4. Selezionare [OK].

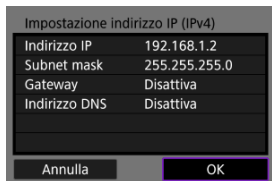

- Una volta configurate tutte le voci necessarie, selezionare [OK].
- Se non si è sicuri del valore da inserire, vedere [Verifica delle impostazioni di rete](#) o rivolgersi all'amministratore della rete o un'altra persona responsabile della rete.

5. Selezionare l'uso di IPv6.

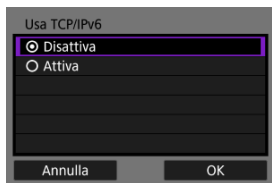

- Selezionare **[OK]** per procedere alla schermata successiva.
- Quando si seleziona **[Attiva]**, configurare le impostazioni IPv6 al termine di tutte le impostazioni (☒).
- Quando si utilizza l'IPv6, la fotocamera si collega solo tramite IPv6. Le connessioni IPv4 sono disabilitate.

6. Premere < (SET) >.





- Le impostazioni di comunicazione vengono salvate.

Configurazione dell'IPv6

Per utilizzare l'IPv6, configurare manualmente le impostazioni.

Nota

- Se non si è sicuri del valore da immettere, rivolgersi all'amministratore della rete o un'altra persona responsabile della rete.

1. Selezionare [: Impostazioni rete] ().

2. Selezionare [Impostazione manuale].

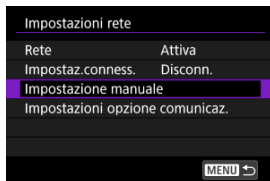

3. Selezionare [Impost.comunic.].

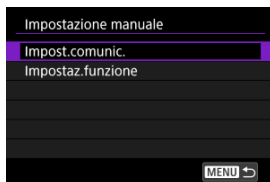

4. Selezionare le impostazioni di comunicazione per l'uso di IPv6.

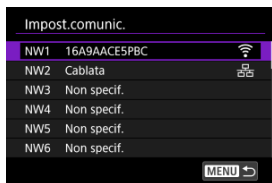

5. Selezionare [Modifica].

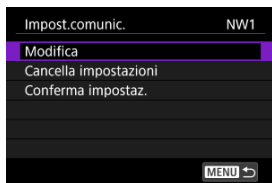

6. Selezionare [TCP/IPv6].

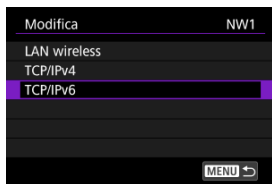

7. Selezionare un'opzione da configurare.

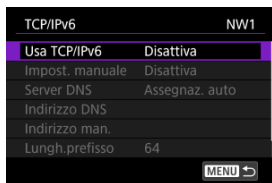

● Usa TCP/IPv6

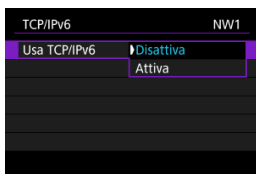

- Selezionare **[Attiva]** o **[Disattiva]** per IPv6.

● Impost. manuale

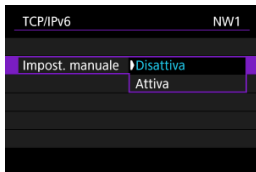

- Per impostare manualmente l'indirizzo IP, selezionare **[Attiva]**. **[Server DNS]** è impostato su **[Impost. manuale]** ed è possibile configurare **[Indirizzo DNS]**, **[Indirizzo man.]**, **[Lungh.prefisso]** e **[Gateway]**.

● Server DNS

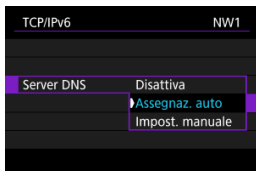

- Per impostare manualmente l'indirizzo IP del server DNS, selezionare **[Impost. manuale]**.
- Selezionare **[Disattiva]** se non si utilizza un server DNS.
- Se l'impostazione corrente è **[Assegnaz. auto]**, impostando **[Impost. manuale]** su **[Attiva]** si modifica l'impostazione in **[Impost. manuale]**.

● Indirizzo DNS/Indirizzo man./Gateway

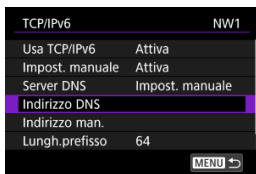

- Selezionare un'opzione e immettere l'indirizzo IP.



● Lugh.prefisso



- Per impostare la lunghezza del prefisso, ruotare la ghiera <  > per selezionare un valore (compreso tra 0 e 128).

Registrazione di insiemi di impostazioni di comunicazione come impostazioni di connessione

È possibile registrare più impostazioni di comunicazione (combinazioni di LAN cablata e impostazioni Wi-Fi, oppure più impostazioni Wi-Fi) come singolo insieme di impostazioni di connessione.

Con una combinazione di impostazioni Wi-Fi e LAN cablata, la comunicazione è limitata alla LAN cablata quando è disponibile, altrimenti si usa la connessione Wi-Fi. Quando la LAN cablata è di nuovo disponibile, la comunicazione è di nuovo limitata alla LAN cablata. In questa sezione viene illustrato come registrare le impostazioni di connessione usando le impostazioni di comunicazione e funzione già configurate.

! Attenzione

- Le impostazioni per più reti non possono essere configurate nelle impostazioni modalità punto di accesso fotocamera.

1. Selezionare [☰: Impostazioni rete] (🔗).
2. Selezionare [Impostaz.conness.].

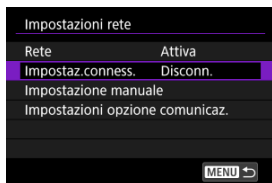

3. Selezionare [SET*].

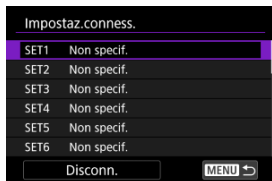

4. Selezionare [Crea da elenco].

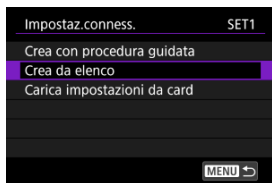

5. Selezionare [Impost. funzione *].



6. Selezionare [Seleziona da elenco].

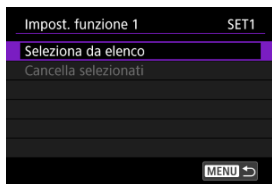

7. Selezionare le impostazioni delle funzioni.

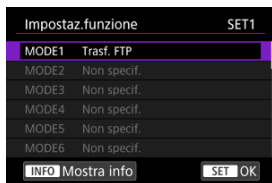

- Le impostazioni delle funzioni vengono registrate e viene nuovamente visualizzata la schermata **[Modifica]**.



8. Selezionare [Impost. comunic. 1].



9. Selezionare [Seleziona da elenco].

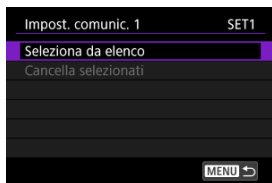

10. Selezionare le impostazioni di comunicazione.

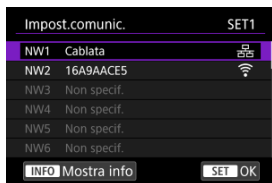

- Le prime impostazioni di comunicazione vengono registrate e viene nuovamente visualizzata la schermata **[Modifica]**.
- È possibile registrare le impostazioni Wi-Fi o LAN cablata in qualsiasi ordine.

11. Selezionare [Impost. comunic. 2].

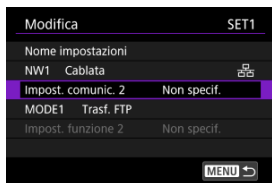

12. Selezionare [Seleziona da elenco].

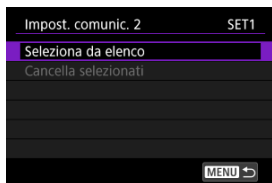

13. Selezionare le impostazioni di comunicazione.

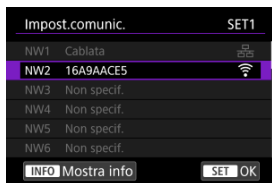

- Selezionare le impostazioni Wi-Fi se le impostazioni della LAN cablata sono già registrate in [Impost. comunic. 1], oppure selezionare le impostazioni della LAN cablata se le impostazioni Wi-Fi sono già registrate in [Impost. comunic. 1].

Nota

- Se le impostazioni Wi-Fi sono già registrate in [Impost. comunic. 1], è possibile selezionare le impostazioni Wi-Fi per [Impost. comunic. 2].

14. Uscire dalla schermata di modifica delle impostazioni.

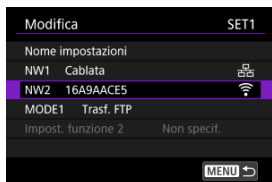

- Premere il pulsante < MENU >.

15. Selezionare [Conness.].

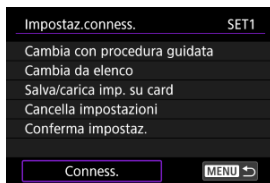

16. Selezionare [OK].



- La connessione viene avviata.

Verifica e modifica delle impostazioni di rete

- [Interruzione delle connessioni nella schermata \[Impostaz.conness.\]](#)
- [Riconnessione nella schermata \[Impostaz.conness.\]](#)
- [Verifica e modifica delle impostazioni di connessione](#)
- [Modifica manuale delle impostazioni di connessione](#)
- [Specifiche delle opzioni di connessione](#)

Interruzione delle connessioni nella schermata [Impostaz.conness.]

1. Selezionare [🏠: Impostazioni rete] (🔗).
2. Selezionare [Impostaz.conness.].

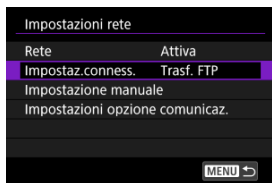

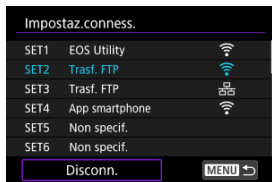

3. Selezionare [Disconn.].

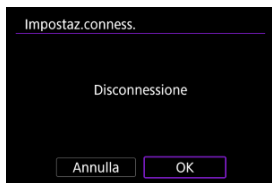

4. Selezionare [OK].



- I dispositivi sono disconnessi.

1. Selezionare [: Impostazioni rete] ().
2. Selezionare [Impostaz.conness.].

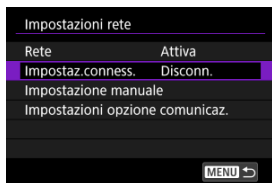

3. Selezionare [SET*].

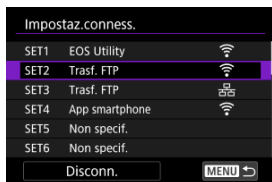

- Nelle impostazioni salvate, selezionare le impostazioni da utilizzare per la connessione.

4. Selezionare [Conness.].

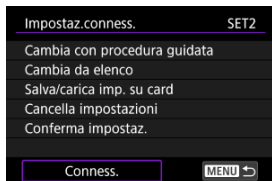

5. Selezionare [OK].



- I dispositivi sono di nuovo connessi.
- Se le impostazioni sul dispositivo di destinazione sono state modificate, ripristinare le impostazioni precedenti per consentire le connessioni dalla fotocamera.

Verifica e modifica delle impostazioni di connessione

È possibile verificare, modificare o eliminare le impostazioni di connessione salvate sulla fotocamera.

1. Selezionare [**☰**: Impostazioni rete] ()

2. Selezionare [Impostaz.conness.].

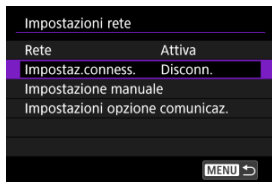

3. Selezionare [SET*].

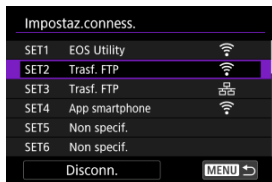

- Nelle impostazioni salvate, selezionare le impostazioni da utilizzare per la connessione.

4. Verificare o modificare le impostazioni.

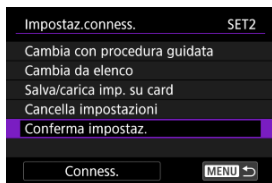

- **Cambia con procedura guidata/Cambia da elenco**

Modificare le impostazioni di connessione (☑).

- **Salva/carica imp. su card**

Salvare le impostazioni di connessione su una scheda o caricare le impostazioni di connessione salvate da una scheda nella fotocamera (☑).

- **Cancella impostazioni**

Selezionare questa opzione per eliminare le impostazioni di connessione.

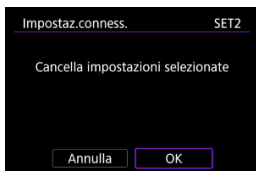

Selezionando [OK] si eliminano le impostazioni.

- **Conferma impostaz.**

Selezionare questa opzione per verificare le impostazioni di connessione.

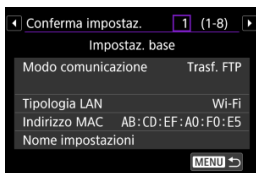

● **Conness.**

Selezionare questa opzione per ristabilire la connessione ()

Modifica delle impostazioni di connessione

Le impostazioni configurate inizialmente con la Connessione guidata possono essere modificate come descritto di seguito.

Cambia con procedura guidata

È possibile utilizzare la Connessione guidata per modificare le impostazioni di connessione salvate sulla fotocamera.

1. Accedere alla schermata [Impostaz.conness.].

- Seguire i passi da 1 a 3 in [Verifica e modifica delle impostazioni di connessione](#).

2. Selezionare [Cambia con procedura guidata].

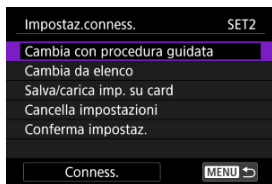

3. Utilizzare la Connessione guidata per modificare le impostazioni di connessione.

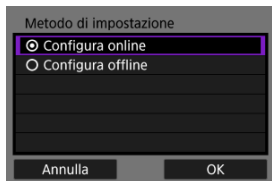

Cambia da elenco

È possibile utilizzare le impostazioni della funzione e della comunicazione salvate sulla fotocamera per modificare le impostazioni di connessione salvate sulla fotocamera. È inoltre possibile registrare i nomi delle impostazioni.

1. Accedere alla schermata [Impostaz.conness.].

- Seguire i passi da 1 a 3 in [Verifica e modifica delle impostazioni di connessione](#).

2. Selezionare [Cambia da elenco].

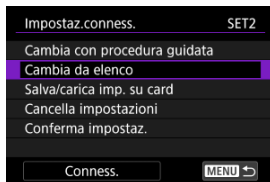

3. Selezionare un'opzione e modificare i dettagli dell'impostazione come desiderato.

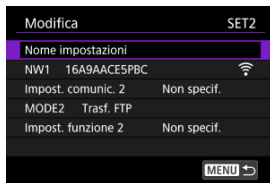

● Nome impostazioni

Selezionare questa opzione per assegnare un nome ai gruppi di impostazioni. Utilizzare la tastiera virtuale (📄) per immettere il testo.

● **NW*/Impost.comunic.***

Selezionare questa opzione per modificare, aggiungere o cancellare le impostazioni di comunicazione.

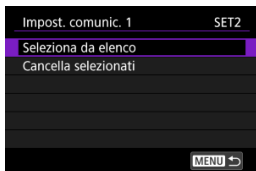

- Selezionando [**Seleziona da elenco**] vengono elencate le impostazioni di comunicazione salvate sulla fotocamera. Selezionare le impostazioni di comunicazione da utilizzare. Per visualizzare i dettagli delle impostazioni di comunicazione, selezionare le impostazioni e premere il pulsante < **INFO** >.
- Selezionando [**Cancella selezionati**] si cancellano le impostazioni di comunicazione con le impostazioni di connessione registrate. Selezionare [**OK**] nella schermata di conferma.

● **MODE*/Impostaz.funzione***

Selezionare questa opzione per modificare, aggiungere o cancellare le impostazioni delle funzioni.

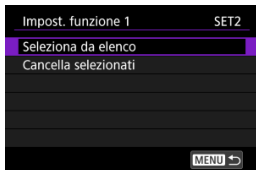

- Selezionando [**Seleziona da elenco**] vengono elencate le impostazioni delle funzioni salvate sulla fotocamera. Selezionare le impostazioni delle funzioni da utilizzare. Per visualizzare i dettagli delle impostazioni delle funzioni, selezionare le impostazioni e premere il pulsante < **INFO** >.
- Selezionando [**Cancella selezionati**] si cancellano le impostazioni della funzione con le impostazioni di connessione registrate. Selezionare [**OK**] nella schermata di conferma.



Nota

- È possibile registrare due gruppi di impostazioni della funzione e della comunicazione in un unico gruppo di impostazioni di connessione. A seconda dei dettagli delle impostazioni, in alcuni casi è possibile impostare solo un gruppo.
- La cancellazione di tutte le impostazioni della funzione cancella anche le impostazioni di comunicazione. Le impostazioni di connessione sono contrassegnate con **[Non specif.]**.

Salvataggio e caricamento delle impostazioni

Le impostazioni di connessione possono essere salvate su una scheda e applicate ad altre fotocamere. Le impostazioni di connessione configurate su altre fotocamere possono essere applicate anche alla fotocamera che si intende utilizzare.

Nota

- **[F: Salva/carica imp. cam su card]** consente di salvare tutte le impostazioni di comunicazione presenti sulla fotocamera in una scheda o di caricare tutte le impostazioni di comunicazione per un'altra fotocamera da una scheda.

Salvataggio delle impostazioni

1. Accedere alla schermata [Impostaz.conness.].

- Seguire i passi da 1 a 3 in [Verifica e modifica delle impostazioni di connessione](#).

2. Selezionare [Salva/carica imp. su card].

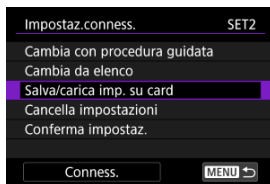

3. Selezionare [Salva impostazioni su card].

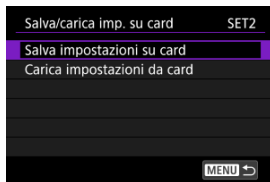

4. Selezionare [OK].

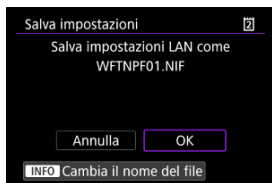

- Il nome del file viene determinato automaticamente dalla fotocamera: WFTNPF, seguito da un numero (da 01 a 40) e dall'estensione NIF. Per rinominare il file come desiderato, premere il pulsante <INFO>.
- Le impostazioni vengono salvate sulla scheda.
- Il file delle impostazioni viene salvato in un'area della scheda che compare quando si accede alla scheda (nella directory principale).

Attenzione

- 40 file delle impostazioni possono essere salvati dalla fotocamera su una scheda. Per salvarne 41 o più, utilizzare un'altra scheda.

1. Accedere alla schermata [Impostaz.conness.].

- Seguire i passi da 1 a 3 in [Verifica e modifica delle impostazioni di connessione](#).

2. Selezionare [Salva/carica imp. su card].

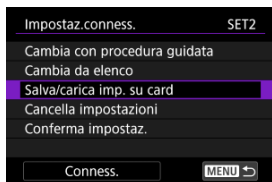

3. Selezionare [Carica impostazioni da card].

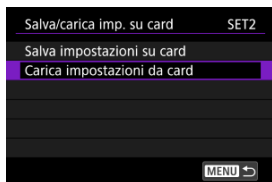

4. Selezionare un file delle impostazioni.



- Selezionare un file delle impostazioni compatibile con l'ambiente di rete.

5. Selezionare [OK].

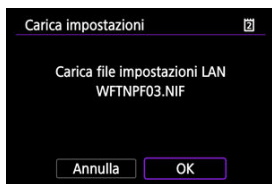

- Le informazioni contenute nel file delle vengono caricate nel numero delle impostazioni selezionato.

⚠ Attenzione

- Anche se viene utilizzato un computer o un altro dispositivo per salvare 41 o più file delle impostazioni su una scheda, nella schermata di caricamento delle impostazioni della fotocamera vengono visualizzati solo 40 file. Per caricare 41 o più file delle impostazioni, caricarne 40 da una scheda, quindi caricare i file rimanenti da un'altra scheda.

📄 Nota

- **[🔗: Salva/carica imp. cam su card]** consente di salvare tutte le impostazioni di comunicazione presenti sulla fotocamera in una scheda o di caricare tutte le impostazioni di comunicazione per un'altra fotocamera da una scheda.

Modifica manuale delle impostazioni di connessione

È possibile aggiungere, modificare o eliminare le impostazioni della funzione e della comunicazione salvate sulla fotocamera. Inoltre, è possibile configurare impostazioni non impostate utilizzando la Connessione guidata, ad esempio un'impostazione che stabilisce cosa succede nel caso in cui file con lo stesso nome di altri file esistenti vengono inviati al server FTP.

Modifica delle impostazioni di comunicazione

1. Selezionare [↵: Impostazioni rete] (🔗).

2. Selezionare [Impostazione manuale].

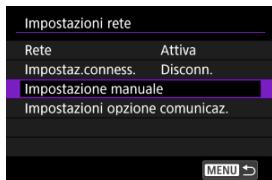

3. Selezionare [Impost.comunic.].

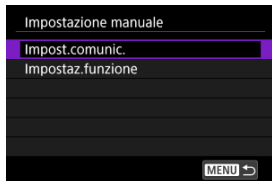

4. Selezionare [NW*].

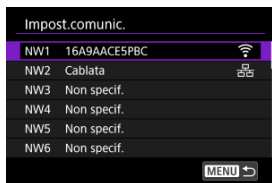

- Selezionare le impostazioni salvate per modificarle.

5. Modificare, cancellare o verificare le impostazioni secondo necessità.

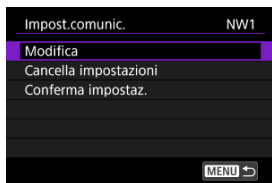

● Modifica

Selezionare questa opzione per modificare le singole impostazioni nei gruppi di impostazioni di comunicazione.

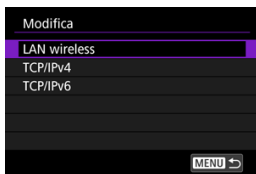

- Selezionando [**LAN wireless**] è possibile, ad esempio, modificare il SSID di destinazione.
- Selezionando [**TCP/IPv4**] è possibile configurare le impostazioni relative alla rete come l'indirizzo IP.
- Selezionando [**TCP/IPv6**] è possibile configurare le impostazioni utilizzate per l'IPv6 (🔗).
- A seconda delle impostazioni di comunicazione, potrebbero non essere visualizzate tutte le voci.

- **Cancella impostazioni**

Selezionare questa opzione per eliminare le impostazioni di comunicazione.

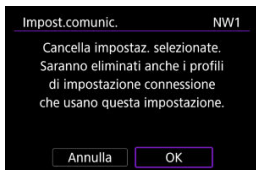

Selezionando **[OK]** si eliminano le impostazioni.

- **Conferma impostaz.**

Selezionare questa opzione per verificare le impostazioni di comunicazione.

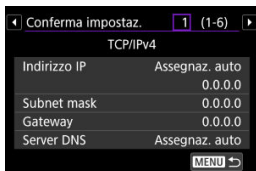

Modifica delle impostazioni delle funzioni

1. Selezionare [**☰**: Impostazioni rete] (☰).

2. Selezionare [Impostazione manuale].

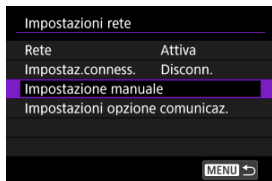

3. Selezionare [Impostaz.funzione].

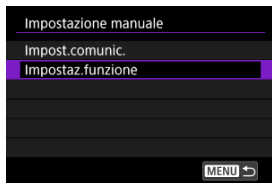

4. Selezionare [MODE*].



- Selezionare le impostazioni salvate per modificarle.

5. Modificare, cancellare o verificare le impostazioni secondo necessità.

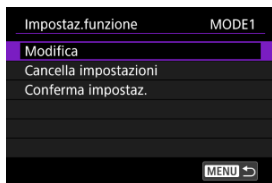

● Modifica

- Selezionando **[Cambia nome modalità]** è possibile utilizzare la tastiera virtuale (☞) per assegnare un nuovo nome alla modalità.

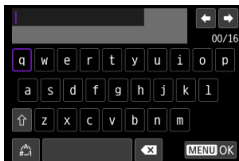
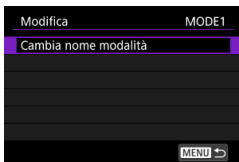

- Selezionando [**Server FTP**] è possibile configurare le impostazioni relative al server FTP.

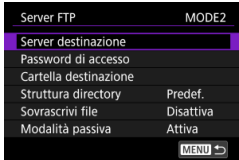
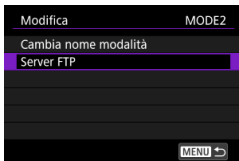

[Struttura della directory della cartella di destinazione](#)

[Sovrascrittura dei file con lo stesso nome](#)

[Modalità passiva](#)

[Server di destinazione attendibile](#)

● **Cancella impostazioni**

Selezionare questa opzione per eliminare le impostazioni della funzione.

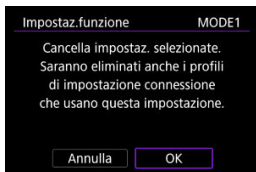

Selezionando [**OK**] si eliminano le impostazioni.

- **Conferma impostaz.**

Selezionare questa opzione per verificare le impostazioni della funzione.

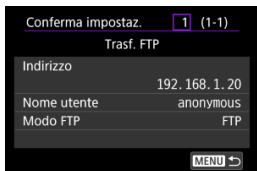

Struttura della directory della cartella di destinazione

Configurato in **[Server FTP]** → **[Struttura directory]**.

Con **[Predef.]**, la cartella principale viene utilizzata per memorizzare le immagini. Se nella cartella principale è stata creata una sottocartella modificando l'impostazione **[Cartella destinazione]**, le immagini vengono salvate in tale cartella.

Selezionando **[Camera]** si crea automaticamente una struttura di cartelle corrispondente a quella della fotocamera (come A/DCIM/100EOSR1) nella cartella principale del server per la memorizzazione delle immagini. Se nella cartella principale è stata creata una sottocartella modificando l'impostazione **[Cartella destinazione]**, viene automaticamente creata una struttura di cartelle come A/DCIM/100EOSR1 in tale cartella per l'archiviazione delle immagini.

Sovrascrittura dei file con lo stesso nome

Configurato in **[Server FTP]** → **[Sovrascrivi file]**.

Con **[Sovrascrivi file]** impostato su **[Disattiva]**

Se nella cartella di destinazione sul server FTP esiste già un file con lo stesso nome, il nuovo file viene salvato con un'estensione composta da un trattino basso e un numero, come in IMG_0003_1.JPG.

Se si inviano le immagini per la seconda volta dopo che il primo trasferimento non è riuscito

Anche se la fotocamera è configurata per sovrascrivere i file con lo stesso nome, quando si invia per la seconda volta un file immagine che non si è riusciti a trasferire al primo tentativo, il file esistente non sempre viene sovrascritto. In tal caso, il nuovo file viene salvato con un'estensione composta da un trattino basso, una lettera e un numero, come in IMG_0003_a1.JPG.

Modalità passiva

Configurato in **[Server FTP]** → **[Modalità passiva]**.

Attivare questa impostazione negli ambienti di rete protetti da un firewall. Se si verifica l'errore 41 (Impossibile connettersi al server FTP), impostando la modalità passiva su **[Attiva]** potrebbe rendere possibile accedere al server FTP.

Server di destinazione attendibile

Configurato in **[Server FTP]** → **[Server dest.affidab.]**.

Impostare su **[Attiva]** se si preferisce connettersi a server FTP anche quando non è possibile stabilire l'attendibilità in base al certificato di origine utilizzato. In questo caso, adottare misure di sicurezza adeguate.

Specifica delle opzioni di connessione

È possibile configurare le impostazioni utilizzate per il trasferimento FTP. Sono inoltre disponibili impostazioni per le informazioni di autenticazione utilizzate in ambienti LAN con autenticazione 802.1X.

1. Selezionare [☰: Impostazioni rete] (☰).

2. Selezionare [Impostazioni opzione comunicaz.].

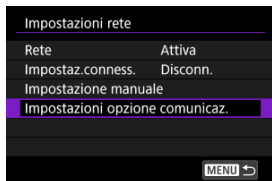

3. Selezionare un'opzione da configurare.

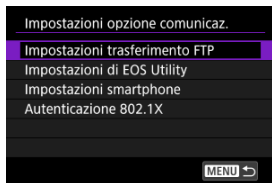

[☑ Impostazioni per il trasferimento FTP](#)

[☑ Impostazioni di EOS Utility](#)

[☑ Impostazioni per lo smartphone](#)

[☑ Autenticazione 802.1X](#)

Impostazioni per il trasferimento FTP

Selezionando **[Impostazioni trasferimento FTP]** è possibile configurare le impostazioni relative al trasferimento FTP e al risparmio energetico.

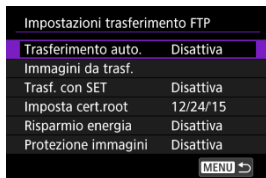

- **Trasferimento auto. / Immagini da transf. / Trasn. con SET / Imposta cert.root**

Per ulteriori informazioni, vedere [Trasferimento di immagini su un server FTP](#).

- **Risparmio energia**

Se **[Attiva]** è impostato e nessuna immagine viene trasferita per un certo periodo di tempo, la fotocamera si disconnette dal server FTP e dalla LAN. La connessione viene ristabilita automaticamente quando la fotocamera è nuovamente pronta per il trasferimento delle immagini. Se si preferisce non disconnettersi dalla LAN, impostare su **[Disattiva]**.

- **Protezione immagini**

Per proteggere automaticamente le immagini trasferite via FTP, impostare su **[Attiva]** (☑).

Impostazioni di EOS Utility

Selezionando **[Impostazioni di EOS Utility]** è possibile configurare le impostazioni di trasferimento diretto.

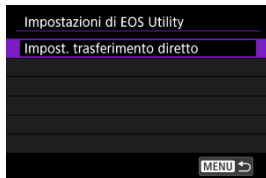

- **Impost. trasferimento diretto**

Per ulteriori informazioni, vedere [Trasferimento di immagini RAW+JPEG o RAW+HEIF](#).

Impostazioni per lo smartphone

Selezionando **[Invia a smartphone dopo scatto]** in **[Impostazioni smartphone]** è possibile impostare le dimensioni delle immagini da inviare automaticamente.



- **Invio automatico / Dimensioni invio**

Per ulteriori informazioni, vedere [Trasferimento automatico delle immagini a uno smartphone durante lo scatto](#).

Autenticazione 802.1X

Selezionando **[Autenticazione 802.1X]** è possibile impostare, verificare o eliminare le impostazioni di autenticazione 802.1X utilizzando la configurazione guidata.

Configurare queste impostazioni in caso di connessione a reti che richiedono l'autenticazione 802.1X.

In primo luogo, salvare il certificato per il tipo di autenticazione 802.1X utilizzato per una scheda nella fotocamera.

I tipi di file e i nomi che possono essere caricati utilizzando questa funzione sono indicati di seguito.

Tipo	Nome file
Certificato di origine	8021X_R.CER
	8021X_R.CRT
	8021X_R.PEM
Certificato client	8021X_C.CER
	8021X_C.CRT
	8021X_C.PEM
	8021X_C.P12
	8021X_C.PFX
Chiave privata	8021X_C.KEY

Si noti che la fotocamera supporta i protocolli indicati di seguito.

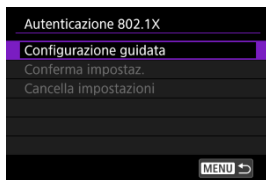

Protocollo	Autenticazione supportata
EAP-TLS	X.509, PKCS#12
EAP-TTLS	MS-CHAP v2
PEAP	MS-CHAP v2



- **Configurazione guidata**
Seguire la procedura guidata per configurare le impostazioni di autenticazione.
- **Conferma impostaz.**
Selezionare questa opzione per verificare le impostazioni di autenticazione.
- **Cancella impostazioni**
Selezionare questa opzione per eliminare le impostazioni di autenticazione. Selezionando [OK] sullo schermo visualizzato si cancellano le impostazioni.

Modalità aereo

È possibile disattivare temporaneamente le funzioni Wi-Fi e Bluetooth.

1. Selezionare [: Modalità aereo] ()

2. Impostare su [Si].

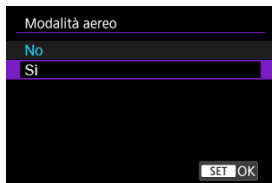

- [] è visualizzato sullo schermo.

Nota

- A seconda delle impostazioni di visualizzazione, [] potrebbe non essere visualizzato durante lo scatto di foto, la riproduzione o la registrazione di filmati. Se non è visualizzato, premere ripetutamente il pulsante < **INFO** > per accedere alla visualizzazione delle informazioni dettagliate.

Impostazioni Bluetooth

1. Selezionare [☰: Impost. Bluetooth] (🔗).
2. Selezionare un'opzione.

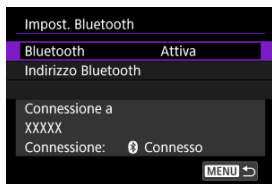

- **Bluetooth**
Se non si utilizza la funzione Bluetooth, selezionare **[Disattiva]**.
- **Indirizzo Bluetooth**
È possibile verificare l'indirizzo Bluetooth della fotocamera.
- **Connessione a**
È possibile controllare il nome e lo stato di comunicazione del dispositivo abbinato.

Modifica del nome della fotocamera

È possibile modificare l'impostazione **[Nome fotocamera]** visualizzata sui dispositivi connessi.

1. Selezionare [**Nome fotocamera**] (🔗).
2. Immettere il testo utilizzando la tastiera virtuale (🔗).

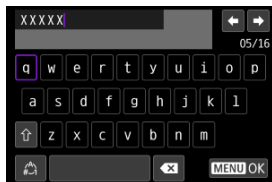

- Al termine, premere il pulsante < **MENU** >.

3. Selezionare **[OK]**.

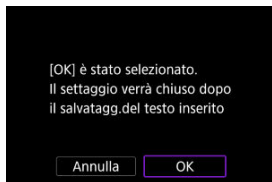



Informazioni di riferimento

[Uso della tastiera virtuale](#)

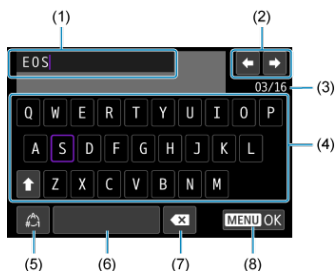
Uso della tastiera virtuale





- | | |
|-----|--|
| (1) | Area di immissione, per l'immissione di testo |
| (2) | Tasti cursore, per spostarsi nell'area di immissione |
| (3) | Numero corrente di caratteri/numero disponibile |
| (4) | Tastiera |
| (5) | Cambio della modalità di immissione |
| (6) | Spazio |
| (7) | Eliminazione di un carattere nell'area di immissione |
| (8) | Uscita dalla modalità di immissione |

Utilizzare <  > o la ghiera <  > o <  > per spostarsi tra (2) e (4)–(7).

Premere <  > per confermare l'immissione o per il cambio della modalità di immissione.

Dettagli errori

È possibile visualizzare i dettagli degli errori relativi alle funzioni di comunicazione wireless della fotocamera.

1. Selezionare [: Dettagli err.] ()
2. Esaminare i dettagli degli errori.

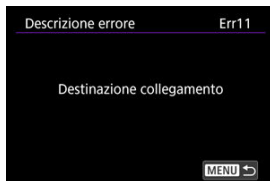

- Vengono visualizzati i dettagli degli errori che si sono verificati.
- Per ulteriori informazioni sugli errori, vedere [Risposta ai messaggi di errore](#).

Risposta ai messaggi di errore

Risolvere eventuali errori visualizzati sullo schermo della fotocamera facendo riferimento a questi esempi di azioni correttive. Quando si verificano errori, la spia < LAN > della fotocamera lampeggia. È inoltre possibile verificare i dettagli dell'errore accedendo a [↖: **Impostazioni rete**] → [Descrizione errore].

Fare clic sui seguenti numeri di errore per passare alla sezione corrispondente.

11	12							
21	22	23						
41	43	44	45	46	48			
61	64	65						
81								
91								
121	125	127						
130	131	132	133	134	135	136	137	
161								

11: Destinazione collegamento non trovata

- **Nel caso di [📶]: [📱] Connetti a smartph.(tablet), l'app è in esecuzione?**
 - Stabilire una connessione utilizzando l'app (🔗).
- **Nel caso di [📶]: [🖨️] Connetti a EOS Utility, EOS Utility è in esecuzione?**
 - Avviare EOS Utility e provare a connettersi di nuovo (🔗).
- **La fotocamera e il punto di accesso sono configurati per utilizzare la stessa chiave di criptazione per l'autenticazione?**
 - Questo errore si verifica se le chiavi di criptazione non corrispondono quando si utilizza un punto di accesso che cripta la comunicazione. Controllare le lettere maiuscole e minuscole e assicurarsi di aver impostato la chiave di criptazione corretta per l'autenticazione sulla fotocamera (🔗).

12: Destinazione collegamento non trovata

- **Il dispositivo di destinazione e il punto di accesso sono accesi?**
 - Accendere il dispositivo di destinazione e il punto di accesso e attendere qualche istante. Se ancora non viene stabilita una connessione, seguire nuovamente le procedure per stabilire la connessione.

Verifiche da eseguire sulla fotocamera

- **Nella fotocamera, l'indirizzo IP è impostato su [Impostazione automatica]. L'impostazione è corretta?**
 - Se non viene utilizzato un server DHCP, configurare l'impostazione dopo aver impostato l'indirizzo IP su **[Impostazione manuale]** sulla fotocamera (🔗).

Verifiche da eseguire sul server DHCP

- **Il server DHCP è acceso?**
 - Accendere il server DHCP.
- **Gli indirizzi che il server DHCP deve assegnare sono in numero sufficiente?**
 - Aumentare il numero di indirizzi assegnati dal server DHCP.
 - Rimuovere dalla rete gli indirizzi assegnati dal server DHCP ai dispositivi per ridurre il numero di indirizzi in uso.
- **Il server DHCP funziona correttamente?**
 - Verificare le impostazioni del server DHCP per accertarsi che funzioni correttamente come server DHCP.
 - Se opportuno, chiedere all'amministratore di rete di accertarsi che il server DHCP sia disponibile.

Verifiche generali da eseguire sulla rete

- **La rete comprende un router o un dispositivo analogo utilizzato come gateway?**
 - Se opportuno, chiedere all'amministratore della rete l'indirizzo del gateway di rete e impostarlo sulla fotocamera (🔗, 🔗).
 - Accertarsi che l'impostazione relativa all'indirizzo del gateway sia stata immessa correttamente su tutti i dispositivi di rete, inclusa la fotocamera.

Verifiche da eseguire sulla fotocamera

- **Sulla fotocamera, l'impostazione dell'indirizzo IP del server DNS corrisponde all'indirizzo effettivo del server?**
 - Configurare sulla fotocamera lo stesso indirizzo IP del server DNS (🔗, 🔗).

Verifiche da eseguire sul server DNS

- **Il server DNS è acceso?**
 - Accendere il server DNS.
- **Le impostazioni del server DNS relative agli indirizzi IP e ai nomi corrispondenti sono corrette?**
 - Sul server DNS, accertarsi che gli indirizzi IP e i nomi corrispondenti siano stati immessi correttamente.
- **Il server DNS funziona correttamente?**
 - Verificare le impostazioni del server DNS per accertarsi che funzioni correttamente come server DNS.
 - Se opportuno, chiedere all'amministratore di rete di accertarsi che il server DNS sia disponibile.

Verifiche generali da eseguire sulla rete

- **La rete comprende un router o un dispositivo analogo utilizzato come gateway?**
 - Se opportuno, chiedere all'amministratore della rete l'indirizzo del gateway di rete e impostarlo sulla fotocamera (🔗, 🔗).
 - Accertarsi che l'impostazione relativa all'indirizzo del gateway sia stata immessa correttamente su tutti i dispositivi di rete, inclusa la fotocamera.

23: Dispositiv.con uguale indir.IP presente nella rete selez.

- **Sulla rete della fotocamera è presente un altro dispositivo che utilizza lo stesso indirizzo IP della fotocamera?**
 - Cambiare l'indirizzo IP della fotocamera per evitare che utilizzi lo stesso indirizzo già assegnato a un altro dispositivo della rete. In alternativa, cambiare l'indirizzo IP dell'altro dispositivo.
 - Se l'indirizzo IP della fotocamera è impostato su **[Impostazione manuale]** in ambienti di rete che utilizzano un server DHCP, modificare l'impostazione su **[Impostazione automatica]**.

41: Impossibile connettersi al server FTP

Verifiche da eseguire sulla fotocamera

- **L'impostazione del server proxy della fotocamera è [Attiva]. L'impostazione è corretta?**
 - Se non si utilizza un server proxy, impostare il server proxy della fotocamera su **[Disattiva]** (🔗).
- **Le impostazioni [Impostazione indirizzo] e [N. porta] della fotocamera corrispondono a quelle del server proxy?**
 - Sulla fotocamera, configurare lo stesso indirizzo del server proxy e lo stesso numero di porta del server proxy (🔗).
- **Le impostazioni del server proxy della fotocamera sono state impostate correttamente sul server DNS?**
 - Verificare che l'impostazione **[Indirizzo]** del server proxy sia stata impostata correttamente sul server DNS.
- **Sulla fotocamera, l'impostazione dell'indirizzo IP del server FTP corrisponde all'indirizzo effettivo del server?**
 - Configurare sulla fotocamera lo stesso indirizzo IP del server FTP (🔗).
- **La fotocamera e il punto di accesso sono configurati per utilizzare la stessa password per l'autenticazione?**
 - Questo errore si verifica se le password non corrispondono quando è stato impostato un indice chiave sul punto di accesso o quando nelle impostazioni **[Sicurezza]** è stato selezionato un tipo di protezione che richiede l'immissione di password.
Controllare le lettere maiuscole e minuscole e assicurarsi di aver impostato la password corretta per l'autenticazione sulla fotocamera (🔗).

- **Sulla fotocamera, l'impostazione [Impostazione n. porta] per il server FTP corrisponde all'effettivo numero di porta del server FTP?**
 - Configurare lo stesso numero di porta (in genere 21 per FTP/FTPS o 22 per SFTP) sulla fotocamera e sul server FTP. Configurare sulla fotocamera lo stesso numero di porta del server FTP (🔗).
- **Le impostazioni del server FTP della fotocamera sono state impostate correttamente sul server DNS?**
 - Verificare che l'impostazione [Indirizzo] del server FTP sia stata impostata correttamente sul server DNS. Verificare che l'impostazione [Indirizzo] del server FTP sia stata correttamente impostata sulla fotocamera (🔗).

Verifiche da eseguire sul server FTP

- **Il server FTP funziona correttamente?**
 - Configurare correttamente il computer per funzionare da server FTP.
 - Se opportuno, chiedere all'amministratore della rete l'indirizzo e il numero di porta del server FTP e impostarli nella fotocamera.
- **Il server FTP è acceso?**
 - Accendere il server FTP. Il server potrebbe essersi spento dopo essere entrato in modalità di risparmio energetico.
- **Sulla fotocamera, l'impostazione dell'indirizzo IP del server FTP (in [Indirizzo]) corrisponde all'indirizzo effettivo del server?**
 - Configurare sulla fotocamera lo stesso indirizzo IP del server FTP (🔗).
- **Il server FTP è configurato per limitare l'accesso solo a determinati indirizzi IP?**
 - Verificare l'indirizzo IP della fotocamera in [Conferma impostaz.] (🔗) e modificare le impostazioni del server FTP.
- **È attivo un firewall o un altro software di protezione?**
 - Alcuni software di protezione utilizzano un firewall per limitare l'accesso al server FTP. Modificare le impostazioni del firewall per consentire l'accesso al server FTP.
 - È possibile accedere al server FTP impostando [Modalità passiva] su [Attiva] sulla fotocamera (🔗).
- **La connessione al server FTP viene effettuata tramite un router a banda larga?**
 - Alcuni router a banda larga utilizzano un firewall per limitare l'accesso al server FTP. Modificare le impostazioni del firewall per consentire l'accesso al server FTP.
 - È possibile accedere al server FTP impostando [Modalità passiva] su [Attiva] sulla fotocamera (🔗).

Verifiche da eseguire sul server proxy

- **Il server proxy è acceso?**
 - Accendere il server proxy.

● Il server proxy funziona correttamente?

- Verificare le impostazioni del server proxy per accertarsi che il server funzioni correttamente come proxy.
- Se opportuno, chiedere all'amministratore della rete l'impostazione dell'indirizzo e il numero di porta del server proxy, quindi impostarli sulla fotocamera.

Verifiche generali da eseguire sulla rete

● La rete comprende un router o un dispositivo analogo utilizzato come gateway?

- Se opportuno, chiedere all'amministratore della rete l'indirizzo del gateway di rete e impostarlo sulla fotocamera (🔗, 🔗).
- Accertarsi che l'impostazione relativa all'indirizzo del gateway sia stata immessa correttamente su tutti i dispositivi di rete, inclusa la fotocamera.

43: Impossibile connettersi al server FTP. Codice di errore ricevuto dal server.

Verifiche da eseguire sul server proxy

● Il server proxy è acceso?

- Accendere il server proxy.

● Il server proxy funziona correttamente?

- Verificare le impostazioni del server proxy per accertarsi che il server funzioni correttamente come proxy.
- Se opportuno, chiedere all'amministratore della rete l'impostazione dell'indirizzo e il numero di porta del server proxy, quindi impostarli sulla fotocamera.

Verifiche generali da eseguire sulla rete

● La rete comprende un router o un dispositivo analogo utilizzato come gateway?

- Se opportuno, chiedere all'amministratore della rete l'indirizzo del gateway di rete e impostarlo sulla fotocamera (🔗, 🔗).
- Accertarsi che l'impostazione relativa all'indirizzo del gateway sia stata immessa correttamente su tutti i dispositivi di rete, inclusa la fotocamera.

Verifiche da eseguire sul server FTP

● È stato superato il numero massimo di connessioni al server FTP?

- Disconnettere uno o più dispositivi di rete dal server FTP o aumentare il numero massimo di connessioni.

44: Impossibile scollegare il server FTP. Codice di errore ricevuto dal server.

- **Questo errore si verifica se per un qualsiasi motivo la fotocamera non riesce a disconnettersi dal server FTP.**
 - Riavviare il server FTP e la fotocamera.

45: Impossibile collegarsi al server FTP. Codice di errore ricevuto dal server.

Verifiche da eseguire sulla fotocamera

- **Sulla fotocamera, il [Nome utente] è stato impostato correttamente?**
 - Verificare il nome utente utilizzato per accedere al server FTP. Controllare le lettere maiuscole e minuscole e assicurarsi di aver impostato il nome utente corretto sulla fotocamera (🔗).
- **Sulla fotocamera, il [Password di accesso] è stato impostato correttamente?**
 - Controllare le lettere maiuscole e minuscole e assicurarsi di aver impostato la password di accesso corretta sulla fotocamera (🔗).

Verifiche da eseguire sul server FTP

- **I diritti dell'utente per il server FTP consentono di eseguire operazioni di lettura e scrittura e accedere al log?**
 - Configurare i diritti dell'utente per il server FTP per consentire operazioni di lettura, scrittura e accesso al registro.
- **Per il nome della cartella specificata come destinazione del trasferimento sul server FTP sono stati utilizzati caratteri ASCII?**
 - Utilizzare caratteri ASCII nel nome della cartella.

Verifiche da eseguire sul server FTP

- **La connessione è stata chiusa dal server FTP.**
 - Riavviare il server FTP.
- **I diritti dell'utente per il server FTP consentono di eseguire operazioni di lettura e scrittura e accedere al log?**
 - Configurare i diritti dell'utente per il server FTP per consentire operazioni di lettura, scrittura e accesso al registro.
- **I diritti dell'utente consentono l'accesso alla cartella di destinazione sul server FTP?**
 - Configurare i diritti dell'utente per l'accesso alla cartella di destinazione sul server FTP in modo da consentire il salvataggio delle immagini dalla fotocamera.
- **Il server FTP è acceso?**
 - Accendere il server FTP. Il server potrebbe essersi spento dopo essere entrato in modalità di risparmio energetico.
- **L'hard disk del server FTP è pieno?**
 - Liberare spazio sull'hard disk.

48: Impossib. verificare sicurezza conness.a server destinazione. Se server è affidabile, per connett., impost. [Server dest. affidab.] su [Attiva].

- **Questo errore è dovuto alla mancata conferma della sicurezza della connessione del server di destinazione durante la connessione tramite FTPS.**
 - Verificare che il certificato sia impostato correttamente.
 - Modificare **[Server dest.affidab.]** in **[Attiva]** se si preferisce considerare attendibili i server di destinazione indipendentemente dalle impostazioni del certificato.

61: SSID rete LAN wireless selezionato, non trovato

- **Sono presenti ostacoli che bloccano la linea di vista tra la fotocamera e l'antenna del punto di accesso?**
 - Spostare l'antenna del punto di accesso in una posizione ben visibile dal punto di vista della fotocamera.

Verifiche da eseguire sulla fotocamera

- **Il SSID impostato sulla fotocamera è lo stesso impostato sul punto di accesso?**
 - Verificare il SSID del punto di accesso, quindi impostare lo stesso SSID sulla fotocamera (🔗).

Verifiche da eseguire sul punto di accesso

- **Il punto di accesso è acceso?**
 - Accendere il punto di accesso.
- **Se è attivo il filtro degli indirizzi MAC, l'indirizzo MAC della fotocamera utilizzata è registrato sul punto di accesso?**
 - Registrare l'indirizzo MAC della fotocamera utilizzata per il punto di accesso (🔗).

64: Impossibile connettersi al terminale LAN wireless

- **La fotocamera e il punto di accesso sono configurati per utilizzare lo stesso metodo di criptazione?**
 - La fotocamera supporta la criptazione AES (🔗).
- **Se è attivo il filtro degli indirizzi MAC, l'indirizzo MAC della fotocamera utilizzata è registrato sul punto di accesso?**
 - Registrare nel punto di accesso l'indirizzo MAC utilizzato dalla fotocamera. L'indirizzo MAC è riportato nella schermata [Indirizzo MAC] (🔗).

65: Interruzione connessione LAN wireless

- **Sono presenti ostacoli che bloccano la linea di vista tra la fotocamera e l'antenna del punto di accesso?**
 - Spostare l'antenna del punto di accesso in una posizione ben visibile dal punto di vista della fotocamera.
- **La connessione LAN wireless si è interrotta, per qualche motivo, e non è stato possibile ripristinarla.**
 - Le cause possibili sono le seguenti: troppi accessi al punto di accesso da un altro dispositivo, nelle vicinanze è in funzione un forno a microonde o un apparecchio simile (che causa interferenze con IEEE 802.11b/g/n/ax, che opera sulla banda a 2,4 GHz) o influenza di pioggia o umidità elevata.

81: Interruzione connessione LAN via cavo

- **Il cavo LAN si è allentato?**
 - Ricollegare il cavo LAN tra la fotocamera e il server. Il cavo potrebbe essersi spezzato; provare a utilizzare un altro cavo per collegare i dispositivi.
- **L'hub o il router sono accesi?**
 - Accendere l'hub o il router.
- **Il server è acceso?**
 - Accendere il server. Il server potrebbe essersi spento dopo essere entrato in modalità di risparmio energetico.

91: Altro errore

- **Si è verificato un problema diverso da quelli indicati dai codici di errore da 11 a 81.**
 - Spegnerne e riaccendere la fotocamera.

121: Spazio disponibile nel server non sufficiente

- **Lo spazio libero sul server Web di destinazione non è sufficiente.**
 - Eliminare le immagini non necessarie sul server Web, verificare lo spazio libero, quindi riprovare a inviare i dati.

125: Controllare le impostazioni di rete

- **La rete è connessa?**
 - Verificare lo stato della connessione della rete.

127: Si è verificato un errore

- **Durante la connessione al servizio Web si è verificato un problema con codice di errore diverso da quelli compresi tra il numero 121 e 126.**
 - Provare a ristabilire la connessione Wi-Fi a image.canon.

130: Server al momento occupato Attendere qualche istante e riprovare

- **Il sito image.canon site è occupato al momento.**
 - Riprovare ad accedere a image.canon tramite Wi-Fi in un momento successivo.

131: Riprovare

- **Si è verificato un errore durante la connessione a image.canon tramite Wi-Fi.**
 - Provare a ristabilire la connessione Wi-Fi a image.canon.

132: Rilevato errore nel server Riprovare successivamente

- **Il sito image.canon è al momento offline per manutenzione.**
 - Riprovare ad accedere a image.canon tramite Wi-Fi in un momento successivo.

133: Imposs. accedere a servizio Web

- **Si è verificato un errore all'accesso a image.canon.**
 - Controllare le impostazioni per image.canon.
 - Riprovare ad accedere a image.canon tramite Wi-Fi in un momento successivo.

134: Impostare la data e l'ora corrette

- **Le impostazioni di data, ora e fuso orario sono errate.**
 - Verificare le impostazioni [: **Data/Ora/Zona**].

135: Servizio non disponibile perché impost.colleg.web image.canon sono state cancellate. Cancellare impostazioni collegamento web fotocam.e riprovare le impostaz.

- **Le impostazioni per image.canon sono state modificate.**
 - Controllare le impostazioni per image.canon.

136: Il codice QR non è stato scansionato correttamente dall' app dedicata. Riprovare l'impostazione del collegamento web della fotocamera.

- **Il codice QR non è stato scansionato correttamente dallo smartphone.**
 - Riconfigurare le impostazioni del collegamento Web della fotocamera e scansionare il codice QR visualizzato di nuovo sulla fotocamera.

137: Il codice QR visualizzato dalla fotocamera è scaduto. Riprovare l'impostazione del collegamento web della fotocamera.

● **Il codice QR visualizzato è scaduto.**

- Riconfigurare le impostazioni del collegamento Web della fotocamera e scansionare il codice QR visualizzato di nuovo sulla fotocamera.

161: Si è verificato un errore

● **Si è verificato un errore di streaming.**

- Controllare le impostazioni di streaming.
- Riprovare a eseguire lo streaming.



Guida alla risoluzione dei problemi

Risolvere i problemi della fotocamera verificando la fotocamera e i dispositivi collegati come descritto in questa sezione. Se la risoluzione dei problemi non risolve il problema, contattare un Centro di assistenza Canon per informazioni e consigli sulla gestione dei prodotti.

Impossibile trasferire le immagini su un server FTP.

- Il trasferimento viene sospeso nei seguenti casi.
 - Registrazione filmato in corso
 - Pre-registrazione in corso
 -  **Standby: Bassa ris** è impostato su **[No]**

Non è possibile eseguire scatti sincronizzati.

- Quando si esegue lo scatto sincronizzato, posizionare il selettore per modalità foto/video su <  >.
Lo scatto sincronizzato non è possibile se il selettore per modalità foto/video è impostato su <  >.

La fotocamera si surriscalda e la velocità di trasmissione diminuisce.

- Il funzionamento wireless continuo per un periodo prolungato a temperature elevate può causare un aumento della temperatura interna della fotocamera e rallentare i trasferimenti.

Precauzioni relative alla comunicazione wireless

- [Distanza tra la fotocamera e lo smartphone](#)
- [Posizione di installazione dell'antenna del punto di accesso](#)
- [Dispositivi elettronici nelle vicinanze](#)
- [Precauzioni relative all'uso di più fotocamere](#)

Se la velocità di trasmissione si riduce notevolmente, la connessione si interrompe o si verificano altri problemi quando si utilizzano le funzioni di comunicazione wireless, provare i seguenti rimedi.

Distanza tra la fotocamera e lo smartphone

Se la fotocamera è troppo lontana dallo smartphone, non è possibile stabilire una connessione Wi-Fi anche se la connessione Bluetooth risulta possibile. In tal caso, avvicinare la fotocamera e lo smartphone, quindi stabilire una connessione Wi-Fi.

Posizione di installazione dell'antenna del punto di accesso

- Durante l'uso in interni, installare il dispositivo nella stanza in cui viene utilizzata la fotocamera.
- Installare il dispositivo dove persone e oggetti non possono frapporti tra il dispositivo e la fotocamera.

Dispositivi elettronici nelle vicinanze

Se la velocità di trasmissione Wi-Fi si riduce notevolmente a causa dell'interferenza dei dispositivi elettronici elencati di seguito, smettere di utilizzarli o allontanarli dai dispositivi che trasmettono la comunicazione.

- La fotocamera comunica via Wi-Fi tramite IEEE 802.11b/g/n/ax utilizzando onde radio nella banda di frequenza a 2,4 GHz. Per questo motivo, la velocità di trasmissione Wi-Fi si riduce notevolmente se nelle vicinanze sono in funzione dispositivi Bluetooth, forni a microonde, telefoni cordless, microfoni, smartphone, altre fotocamere o dispositivi simili che utilizzano la stessa banda di frequenza.

Precauzioni relative all'uso di più fotocamere

- Quando si collegano diverse fotocamere a un unico punto di accesso tramite Wi-Fi, assicurarsi che gli indirizzi IP delle fotocamere siano diversi.
- Quando più fotocamere sono collegate a un unico punto di accesso tramite Wi-Fi, la velocità di trasmissione si riduce.
- Se sono presenti diversi punti di accesso IEEE 802.11b/g/n/ax (che operano nella banda a 2,4 GHz), lasciare un intervallo di cinque canali tra ciascun canale Wi-Fi per ridurre le interferenze delle onde radio. Ad esempio, utilizzare i canali 1, 6 e 11, i canali 2 e 7 o i canali 3 e 8.

Sicurezza

Se le impostazioni di sicurezza non sono state impostate correttamente, si potrebbero verificare i seguenti problemi.

- **Monitoraggio delle trasmissioni**
Terzi malintenzionati potrebbero monitorare le trasmissioni sulla LAN wireless e tentare di impossessarsi dei dati inviati.
- **Accesso non autorizzato alla rete**
Terzi malintenzionati potrebbero accedere alla rete utilizzata senza averne l'autorizzazione con lo scopo di rubare, modificare o distruggere le informazioni. Inoltre, si potrebbe essere vittima di altri tipi di accessi non autorizzati quali l'impersonazione (un utente assume un'identità per ottenere l'accesso a informazioni riservate) e gli attacchi "springboard" (un utente ottiene l'accesso non autorizzato alla rete utilizzata come "springboard" per coprire le proprie tracce mentre si infila in altri sistemi).

È consigliabile utilizzare i sistemi e le funzioni per proteggere la rete allo scopo di evitare che si verifichino questi tipi di problemi.

Verifica delle impostazioni di rete

Windows

Aprire il **[Prompt dei comandi]** di Windows, quindi immettere `ipconfig/all` e premere il tasto `<Enter>`.

Oltre all'indirizzo IP assegnato al computer, vengono visualizzate anche informazioni sulla subnet mask, sul gateway e sul server DNS.

macOS

In macOS, aprire l'applicazione **[Terminale]**, immettere `ifconfig -a`, quindi premere il tasto `<Return>`. L'indirizzo IP assegnato al computer è indicato nella voce **[enX]** (X: numero) accanto a **[inet]**, nel formato `"***.***.***.***"`.

Per informazioni sull'applicazione **[Terminale]**, consultare la guida di macOS.

Per evitare di utilizzare lo stesso indirizzo IP per computer e altri dispositivi di rete, modificare l'ultimo numero a destra quando si configura l'indirizzo IP assegnato alla fotocamera nelle procedure descritte in [Configurazione manuale dell'indirizzo IP](#).

Esempio: 192.168.1.**10**

Stato delle comunicazioni wireless

È possibile verificare lo stato delle comunicazioni wireless sullo schermo.

Schermata Quick Control

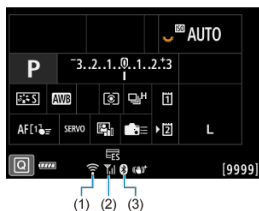











Schermata di visualizzazione delle informazioni durante la riproduzione





- (1) Funzione Wi-Fi
- (2) Intensità del segnale wireless
- (3) Funzione Bluetooth

Indicatore funzione Wi-Fi

Stato delle comunicazioni		Visualizzazione sullo schermo	
		Funzione Wi-Fi	Intensità del segnale wireless
Non connesso	Quando è impostato su [Rete: Disattiva]		Non visualizzate
	Quando è impostato su [Rete: Attiva]		
Connessione in corso		 (lampeggiante)	
Connesso			
Invio di dati in corso			
Errore di connessione		 (lampeggiante)	

Indicatore funzione Bluetooth

Stato della connessione		Visualizzazione sullo schermo
Non connesso	Quando è impostato su [Bluetooth: Disattiva]	Non visualizzate
	Quando è impostato su [Bluetooth: Attiva]	
Connesso		

Verifica dell'indirizzo MAC

È possibile verificare l'indirizzo MAC della fotocamera.

1. Selezionare [↖]: Indirizzo MAC] (🔗).

2. Verificare l'indirizzo MAC.



- Viene visualizzato un codice QR con gli indirizzi MAC [Wi-Fi] e [Cablata], il nome del prodotto, il numero di serie e il nome file.

Selezione delle app per le connessioni USB

Collegando la fotocamera a uno smartphone o un computer con il cavo di interfaccia è possibile trasferire immagini o importare immagini sullo smartphone o sul computer.

1. Selezionare [MENU]: Scegliere app conness. USB] (☑).
2. Selezionare un'opzione.

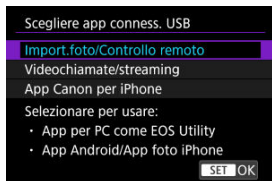

- **Import.foto/Controllo remoto**

Selezionare se utilizzare EOS Utility dopo il collegamento a un computer, oppure se utilizzare app Android o la versione iOS di Photos.

- **Videochiamate/streaming**

Selezionare se utilizzare applicazioni compatibili UVC/UAC dopo la connessione a un computer.

Dopo aver selezionato [**Videochiamate/streaming**], utilizzare il cavo di interfaccia per collegarsi al computer, quindi avviare l'applicazione.

La risoluzione e il frame rate dell'uscita immagine è 2K (1920×1080) a 30 fps.

L'uscita audio è LPCM/16bit/2CH (canali 1 e 2), anche quando

[📷: **Formato audio**] è impostato su [**LPCM/24bit/4CH**].

- **App Canon per iPhone**

Selezionare se si utilizza un'app iOS.

Per ulteriori informazioni sui cavi necessari per il collegamento della fotocamera a uno smartphone, visitare il sito Web Canon (☑).

 **Attenzione**

- Per **[Videochiamate/streaming]**, consigliabile utilizzare un accessorio per presa di corrente domestica opzionale quando si utilizza la fotocamera per periodi prolungati.



Salva/carica impostazioni di comunicazione su card

Le impostare nella scheda delle funzioni wireless possono essere salvate su una scheda e usate su altre fotocamere. Le impostazioni configurate nella scheda delle funzioni wireless su altre fotocamere possono essere usate anche con la fotocamera che si intende utilizzare.

Nota

-  **Salva/carica imp. cam su card** consente di salvare tutte le impostazioni di comunicazione presenti sulla fotocamera in una scheda o di caricare tutte le impostazioni di comunicazione per un'altra fotocamera da una scheda.

Salvataggio delle impostazioni

1. Selezionare []: **Salva/carica imp. com su card** ().
2. Selezionare [**Salva su card**].

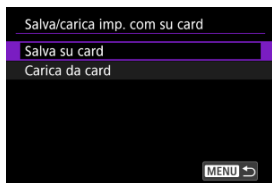

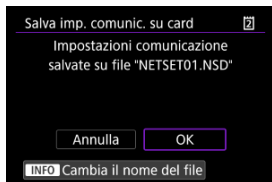

3. Selezionare [OK].



- Il nome del file viene impostato automaticamente dalla fotocamera. Per rinominare il file come desiderato, premere il pulsante < INFO >.
- Le impostazioni vengono salvate sulla scheda.
- Il file delle impostazioni viene salvato in un'area della scheda che compare quando si accede alla scheda (nella directory principale).

Nota

- Possono essere salvati in una scheda fino a dieci file delle impostazioni della fotocamera. Se su una scheda sono già presenti dieci file delle impostazioni della fotocamera, è possibile sovrascrivere i file esistenti o utilizzare un'altra scheda.

1. Selezionare [: Salva/carica imp. com su card] ().
2. Selezionare [Carica da card].

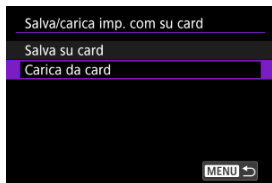

3. Selezionare un file delle impostazioni.

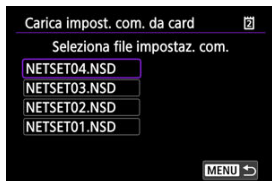

4. Selezionare [OK].



- I dati delle impostazioni vengono caricati.

Attenzione

- Anche se viene utilizzato un computer o un altro dispositivo per salvare più di 10 file delle impostazioni su una scheda, nella schermata di caricamento delle impostazioni della fotocamera vengono visualizzati solo 10 file. Se si hanno più di 10 file delle impostazioni, suddividerli in più schede affinché non ci siano più di 10 file per scheda.
- I file delle impostazioni salvati con altri modelli di fotocamera non possono essere caricati.
- Potrebbe non essere possibile caricare i file delle impostazioni salvati con una fotocamera con una diversa versione del firmware.

Ripristino delle impostazioni di comunicazione

Tutte le impostazioni delle funzioni di rete possono essere cancellate. Questo può impedire un'eventuale sottrazione di informazioni nel caso in cui si presti la fotocamera o si esegua un passaggio di proprietà.

1. Selezionare [↖: Ripristina impost.comunicaz.] (🔒).
2. Selezionare [OK].

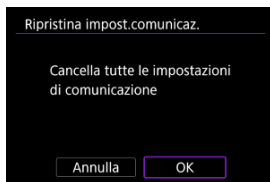

⚠ Attenzione

- Se la fotocamera è stata abbinata a uno smartphone, nella schermata delle impostazioni Wi-Fi dello smartphone, eliminare le informazioni della connessione Wi-Fi della fotocamera per la quale sono state ripristinate le impostazioni della comunicazione wireless predefinite.

Impostazione

In questo capitolo vengono descritte le impostazioni dei menu nella scheda  delle impostazioni.

- [Menu scheda: impostazioni](#)
- [Selezione delle schede per la registrazione/riproduzione](#)
- [Impostazioni della cartella](#)
- [Numerazione dei file foto](#)
- [Numerazione filmato](#)
- [Assegnazione di un nome ai file](#)
- [Formattazione della scheda](#)
- [Auto-rotazione](#)
- [Aggiunta di informazioni sull'orientamento ai filmati](#)
- [Data/Ora/Zona](#)
- [Lingua](#)
- [Frequenza del sistema](#)
- [Guida](#)
- [Bip](#)
- [Volume](#)
- [Monitoraggio audio](#)
- [Luminosità dello schermo](#)
- [Luminosità del mirino](#)
- [Tonalità colore di schermo e mirino](#)
- [Regolazione della tonalità colore del mirino](#)
- [Visualizzazione mirino e schermo](#)
- [Ingrandimento UI](#)
- [Risoluzione HDMI](#)
- [Otturatore allo spegnimento](#)
- [Pulizia del sensore](#)
- [Risparmio energia](#)
- [Ripristino della fotocamera](#)
- [Modalità di scatto personalizzate \(C1 - C3\)](#)
- [Salva/carica impostazioni fotocamera su card](#)
- [Informazioni sulla batteria](#)
- [Informazioni sul copyright](#)
- [Visualizzazione dello stato del sistema](#)
- [Altre informazioni](#)

Menu scheda: impostazioni

● Impostazione file/scheda

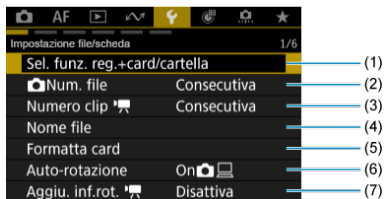

- (1) Sel. funz. reg.+card/cartella
 - [Selezione delle schede per la registrazione/riproduzione](#)
 - [Impostazioni della cartella](#)
- (2) [Num. file](#)
- (3) [Numero clip](#)
- (4) [Nome file](#)
- (5) [Formatta card](#)
- (6) [Auto-rotazione](#)
- (7) [Aggiu. inf.rot.](#)

● Paese/Area/Guida/Impost.audio



(1) [Data/Ora/Zona](#)

(2) [Lingua](#)

(3) [Frequenza sist.](#)

(4) [Dimens.testo guida](#)

(5) [Bip](#)

(6) [Volume](#)

(7) [Monitor. audio](#)

● Person.visual.

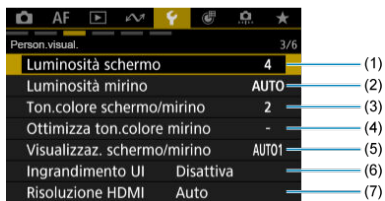

(1) [Luminosità schermo](#)

(2) [Luminosità mirino](#)

(3) [Ton.colore schermo/mirino](#)

(4) [Ottimizza ton.colore mirino](#)

(5) [Visualizzaz. schermo/mirino](#)

(6) [Ingrandimento UI](#)

(7) [Risoluzione HDMI](#)

● Impostaz. varie

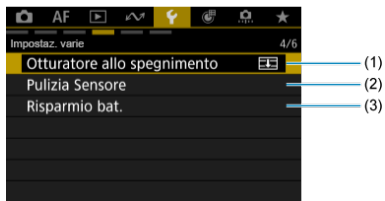

(1) [Otturatore allo spegnimento](#)

(2) [Pulizia Sensore](#)

(3) [Risparmio bat.](#)

● Reimposta/Tutte impostaz.

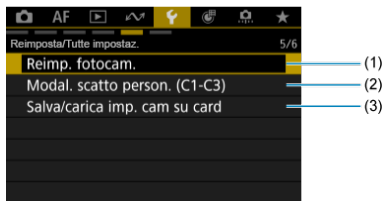

(1) [Reimp. fotocam.](#)

(2) [Modal. scatto person. \(C1-C3\)](#)

(3) [Salva/carica imp. cam su card](#)

● Impostaz. varie



- (1) [Info batteria](#)
- (2) [Informazioni copyright](#)
- (3) [Visualizz. stato sistema](#)
- (4) [URL manuale/software](#)
- (5) [Visualizzaz. logo certificazioni](#)
- (6) [Firmware](#)

Selezione delle schede per la registrazione/ riproduzione

[Metodo di registrazione con due schede inserite](#)

[Selezione di registrazione/riproduzione con due schede inserite](#)

La registrazione è possibile quando la scheda [1] o [2] è inserita nella fotocamera (ad eccezione di alcune condizioni). Con una sola scheda inserita, non è necessario seguire la procedura indicata di seguito.

Quando sono inserite due schede, è possibile selezionare il metodo di registrazione e la scheda da utilizzare per la registrazione e la riproduzione come segue.

Metodo di registrazione con due schede inserite

1. Selezionare [**F**: Sel. funz. reg.+card/cartella] ()

2. Impostare il metodo di registrazione.

● separati



Selezionare **[Attiva]** per la configurazione automatica del metodo di registrazione per foto e filmati. Le foto vengono registrate sulla scheda **[1]** e i filmati sulla scheda **[2]**.

Attenzione

- Specificando **[Attiva]** le opzioni di registrazione **[Opz.registr. 

Nota**

- Per la riproduzione, premere il pulsante **<  >** per la riproduzione di filmati in modalità di registrazione di filmati o per la riproduzione di foto in modalità di scatto di foto.

● Opz.registr.

Impostare il metodo di registrazione delle foto.

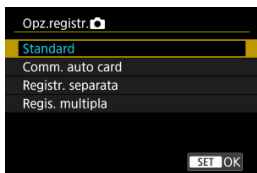

• **Standard**

Registra le foto nella scheda selezionata in [Reg./Riprod. ].

• **Comm. auto card**

Analogo a [Standard] ma, in aggiunta, la fotocamera passa all'altra scheda quando una scheda è piena. Quando la fotocamera passa all'altra scheda, viene creata una nuova cartella.

• **Registr. separata**

Consente di impostare dimensioni immagine specifiche per ogni scheda (☑). Per ogni scatto, viene registrata una foto sulla scheda [1] e [2] nella qualità dell'immagine specificata.

Tenere presente che la registrazione separata in RAW e CRAW non è disponibile per le immagini RAW.

• **Regis. multipla**

Per ogni scatto, viene registrata una foto sulla scheda [1] e [2] nella stessa qualità dell'immagine.

Attenzione

- La velocità di scatto massima per [Registr. separata] è più lenta se si specificano diverse dimensioni dell'immagine per le schede [1] e [2] (☑).

Nota

Registr. separata/Regis. multipla

- Le immagini vengono registrate con lo stesso numero file sulla scheda [1] e [2].
- Il numero di scatti disponibili mostrati nel mirino e sul pannello LCD superiore è relativo alla scheda con meno spazio libero.
- **[Card* piena]** viene visualizzato quando una delle schede diventa piena e non è più possibile scattare. Per continuare a scattare, sostituire la scheda o impostare **[Opz.registr.📷]** su **[Standard]**, quindi selezionare la scheda con spazio libero.
- Vedere [Impostazioni della cartella](#) per ulteriori informazioni su **[Cartella]** in **[🔧: Sel. funz. reg.+card/cartella]**.

● Opz.registr.📷

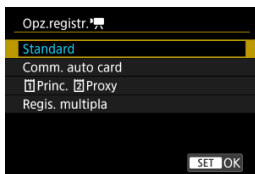

• Standard

Registra i filmati nella scheda selezionata in **[Reg./Riprod.📷]**.

• Comm. auto card

Analogo a **[Standard]**, ma lo scatto termina quando la scheda è piena. Quando si riprende a scattare, la fotocamera passa all'altra scheda. A questo punto, viene creata una nuova cartella.

- **1]Princ. 2]Proxy**

I filmati principali vengono registrati sulla scheda 1] e i filmati proxy sulla scheda 2] con lo stesso nome file (ma al nome file dei filmati proxy viene aggiunto il suffisso _Proxy). È possibile impostare il nome file nell'impostazione [Filmati] in [🗨️: Nome file].

- **Regis. multipla**

Per ogni registrazione, sulla scheda 1] e sulla scheda 2] viene registrato lo stesso filmato.

 **Attenzione**

Regis. multipla



- La registrazione multipla non è disponibile per i filmati RAW.

Nota



Princ. Proxy



- Quando si interrompe la registrazione di un filmato principale, si interrompe anche la registrazione del filmato proxy. La registrazione del filmato principale continua anche se la registrazione del filmato proxy si arresta.
- La registrazione è possibile anche quando è inserita una sola scheda.
- Per i filmati principali e i filmati proxy vengono utilizzati lo stesso angolo di campo e lo stesso frame rate. La risoluzione di registrazione è la seguente.
 - Per i filmati principali [$\overline{\text{E}}^{\text{4K-D}}_{\text{Fine}}$ / $\overline{\text{4K-D}}$] (4096×2160): Filmati proxy [$\overline{\text{E}}^{\text{2K-D}}_{\text{Fine}}$ / $\overline{\text{2K-D}}$] (2048×1080)
 - Per i filmati principali [$\overline{\text{E}}^{\text{4K-U}}_{\text{Fine}}$ / $\overline{\text{4K-U}}$] (3840×2160): Filmati proxy [$\overline{\text{E}}^{\text{FHD}}_{\text{Fine}}$ / $\overline{\text{FHD}}$] (1920×1080)
- A frame rate di 100 fps o superiori, i filmati proxy non possono essere registrati.
- La qualità dell'audio può essere impostata per ogni tipo di filmato in  **Formato audio**.

Regis. multipla

- Le immagini vengono registrate con lo stesso numero file sulla scheda  e .
- Il tempo di registrazione disponibile mostrato nel mirino e nella schermata Quick Control è relativo alla scheda con meno tempo di registrazione.
- **[Card* piena]** viene visualizzato quando una delle schede diventa piena e non è più possibile scattare. Per continuare a scattare, sostituire la scheda o impostare **[Opz.registr.]** su **[Standard]**, quindi selezionare la scheda con spazio libero.
- Vedere [Impostazioni della cartella](#) per ulteriori informazioni su **[Cartella]** in  **Sel. funz. reg.+card/cartella**.

Selezione di registrazione/riproduzione con due schede inserite

Con [Opz.registr. ]/[Opz.registr. ] impostato su [Standard] o [Comm. auto card], selezionare la scheda per la registrazione e la riproduzione.



Con [Opz.registr. ] impostato su [Registr. separata] o [Regis. multipla], o con [Opz.registr. ] impostato su [**1**]Princ. [**2**]Proxy o [Regis. multipla], selezionare la scheda per la riproduzione.

Impostazione tramite il menu

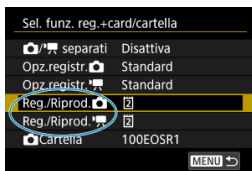
● Standard/Commutazione scheda automatica



Selezionare [Reg./Riprod.].

- Selezionare [Reg./Riprod. ] per le foto o [Reg./Riprod. ] per i filmati.

1: utilizzare la scheda 1 per la registrazione e la riproduzione

2: utilizzare la scheda 2 per la registrazione e la riproduzione

● Registr. separata/Regis. multipla/[]Princ. []Proxy



Selezionare [Riproduz.].

- Selezionare [**Riproduz.**] per le foto o [**Riproduz.**] per i filmati.
- Premendo il pulsante [] nella modalità di scatto di foto vengono riprodotte le immagini dalla scheda selezionata in [**Riproduz.**].
- Premendo il pulsante [] nella modalità di registrazione di filmati vengono riprodotte le immagini dalla scheda selezionata in [**Riproduz.**].



Nota

- Con **[Priorità: 1]** impostato, la fotocamera passa alla scheda prioritaria quando le schede vengono inserite o rimosse.

Impostazioni della cartella

[Creazione di una cartella](#)

[Assegnazione di un nuovo nome alle cartelle](#)

[Selezione di una cartella](#)

È possibile creare o selezionare la cartella per il salvataggio di foto. Inoltre, è possibile rinominare le cartelle.

Nota

- I file video vengono salvati nella seguente cartella (con **** indicante il numero di bobina).
 - File video XF-HEVC S o XF-AVC S (.MP4): cartella REEL_**** nella cartella XFVC (fino a 999)
 - File video RAW (.CR2): cartella REEL_**** nella cartella CRM (fino a 999 file)
- Quando si carica una nuova scheda, alla cartella creata viene assegnato un nome con il numero di bobina definito nell'impostazione **[N° bobina]** per **[Filmati]** in **[🔧: Nome file]**. Non è possibile creare né rinominare le cartelle.

Creazione di una cartella

1. Selezionare **[🔧: Sel. funz. reg.+card/cartella] (@)**.
2. Selezionare **[📷Cartella]**.



3. Selezionare [Crea cartella].



4. Selezionare [OK].

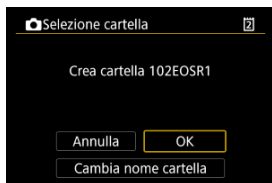

- Per rinominare la cartella, selezionare [**Cambia nome cartella**].

Assegnazione di un nuovo nome alle cartelle

1. Immettere le lettere e i numeri a propria discrezione.

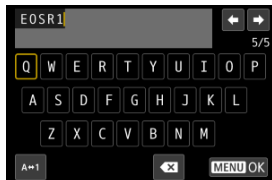

- È possibile immettere cinque caratteri.
- Per cambiare la modalità di immissione, selezionare [A↔1].
- Per eliminare singoli caratteri, selezionare [X] o premere il pulsante <☒>.

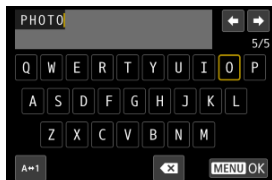

- Usare la ghiera <⦿> o <✱> per selezionare un carattere, quindi premere <SET> per immetterlo.

2. Uscire dall'impostazione.

- Premere il pulsante <MENU>, quindi premere [OK].

Selezione di una cartella

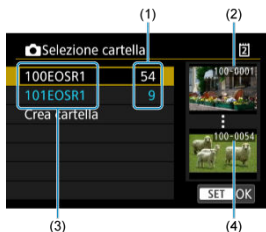

- (1) Numero di immagini nella cartella
- (2) Numero file più basso
- (3) Nome della cartella
- (4) Numero file più alto

- Selezionare una cartella nella schermata di selezione delle cartelle.
- Le immagini acquisite vengono memorizzate nella cartella selezionata.

Nota

Cartelle

- Le cartelle sono denominate come in "100EOSR1", con un numero di cartella a tre cifre seguito da cinque lettere o numeri. Una cartella può contenere fino a 9999 immagini (numeri dei file da 0001 a 9999). Quando una cartella si riempie, viene creata automaticamente una nuova cartella con il numero aumentato di uno. Inoltre, se si esegue un azzeramento manuale (☑), viene creata automaticamente una nuova cartella. È possibile creare cartelle numerate da 100 a 999.

Creazione di cartelle con un computer

- Con la scheda aperta sullo schermo, creare una nuova cartella denominata "DCIM". Aprire la cartella DCIM e creare il numero di cartelle necessario per salvare e organizzare le immagini. "100ABC_D" è il formato richiesto per i nomi delle cartelle e le prime tre cifre devono essere un numero di cartella nell'intervallo 100-999. Gli ultimi cinque caratteri possono essere costituiti da qualunque combinazione di lettere maiuscole o minuscole dalla A alla Z, numeri e il carattere di sottolineatura "_". Non è possibile inserire spazi. Tenere inoltre presente che due nomi di cartelle non possono contenere lo stesso numero di tre cifre (ad esempio, "100ABC_D" e "100W_XYZ"), anche se i restanti cinque caratteri del nome sono diversi tra loro.

Numerazione dei file foto

[Consecutiva](#)

[Azzeramento automatico](#)

[Azzeramento manuale](#)

Alle foto acquisite e salvate in una cartella viene assegnato un numero file da 0001 a 9999. È possibile modificare la numerazione dei file immagine.

(Esempio)
IMG_0001.JPG
|
(1)
(1) Numero file

1. Selezionare [:  Num. file] ()

2. Impostare l'opzione.

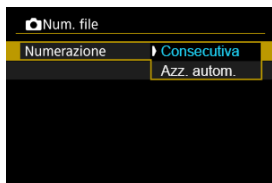

- Selezionare **[Numerazione]**.
- Selezionare **[Consecutiva]** o **[Azz. autom.]**.

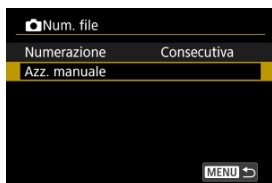

- Per reimpostare la numerazione dei file, selezionare **[Azz. manuale]** (☑).

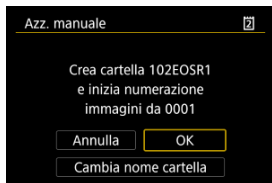

- Selezionare **[OK]** per creare una nuova cartella; la numerazione dei file inizierà da 0001.

! Attenzione

- Se il numero di file nella cartella 999 arriva a 9999, non è possibile scattare anche se c'è ancora spazio libero sulla scheda. Dopo aver visualizzato un messaggio in cui viene richiesto di sostituire la scheda, passare a una nuova scheda.

Per una numerazione continua dei file indipendentemente dal cambio di scheda o dalla creazione di cartelle

La numerazione dei file è consecutiva fino a 9999, anche se si sostituisce la scheda, si crea una cartella o si cambia la scheda di destinazione (come in [1]→[2]). Ciò risulta utile quando si desidera salvare in una sola cartella su computer le immagini numerate da 0001 a 9999 contenute in più schede o cartelle.

Si noti che la numerazione file può continuare da qualsiasi immagine esistente nelle schede o cartelle a cui si passa. Se si desidera utilizzare la numerazione dei file continua, si consiglia di inserire ogni volta una scheda formattata.

Numerazione dei file dopo aver sostituito le schede o aver cambiato le schede di destinazione

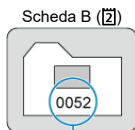
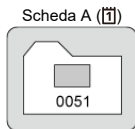

(1)

(1) Numero di file progressivo

Numerazione dei file dopo la creazione di una cartella

Scheda A

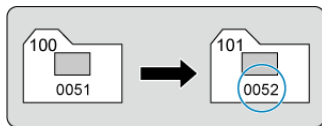

Per riportare la numerazione dei file a 0001 dopo aver cambiato scheda o creato cartelle

La numerazione dei file viene riportata a 0001 se si sostituisce la scheda, si crea una cartella o si cambia la scheda di destinazione (come in **[1]**→**[2]**). Questa funzione risulta utile quando si desidera organizzare le immagini in base alle diverse schede o cartelle.

Si noti che la numerazione file può continuare da qualsiasi immagine esistente nelle schede o cartelle a cui si passa. Se si desidera salvare le immagini riprendendo la numerazione dei file da 0001, è necessario utilizzare ogni volta una scheda formattata.

Numerazione dei file dopo aver sostituito le schede o aver cambiato le schede di destinazione

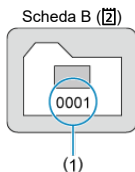
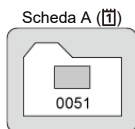

(1) Numerazione file azzerata

Numerazione dei file dopo la creazione di una cartella

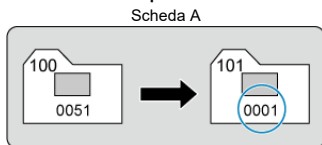

Per riportare la numerazione dei file a 0001 o far sì che essa inizi da 0001 nelle nuove cartelle

Quando si ripristina la numerazione dei file manualmente, viene creata automaticamente una nuova cartella e la numerazione dei file delle immagini salvate nella cartella inizia da 0001.

Questa funzione risulta utile se, ad esempio, si desidera utilizzare cartelle diverse per le immagini scattate il giorno prima e per quelle scattate oggi.

Numerazione filmato

[Consecutiva](#)

[Azzeramento automatico](#)

Ai filmati registrati salvati in una cartella viene assegnato un numero di clip da 001 a 999. È possibile modificare la numerazione delle clip.

(Esempio)
A_0001**C001**Ayymdd_hhmmssXX_CANON_Proxy
(1)

(1) Numero della clip

1. Selezionare [🔊: Numero clip 🗨️] (🔗).
2. Impostare l'opzione.

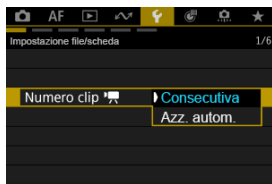

- Selezionare [Consecutiva] o [Azz. autom.].

Nota

- Le cartelle XFVC e CRM possono contenere fino a 999 file ciascuna. È possibile controllare il numero di file video facendo riferimento a [📺: **Imposta condiz.ricerca immag.**] (🔗). Se su una scheda sono già presenti 999 file, eliminare i filmati esistenti o utilizzare un'altra scheda.

Per una numerazione continua dei file indipendentemente dal cambio di scheda

La numerazione delle clip è consecutiva fino a 999, anche se si sostituisce la scheda o si cambia la scheda di destinazione (come in **[1]**→**[2]**). Ciò è utile quando i filmati con numerazione tra 001 e 999 su più schede vengono salvati in una singola cartella in un computer.

La numerazione può continuare dopo il numero di uno dei filmati esistenti sulle schede a cui si passa. Se si preferisce la numerazione consecutiva dei filmati, è consigliabile usare ogni volta una nuova scheda formattata.

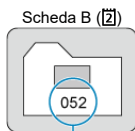
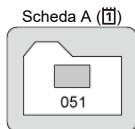

(1)

(1) Numero di clip progressivo

Per far ripartire la numerazione delle clip da 001 dopo aver cambiato scheda

La numerazione delle clip viene riportata a 001 se si sostituisce la scheda o si cambia la scheda di destinazione (come in ). Questa funzione risulta utile quando si desidera organizzare i filmati in base alle schede.

La numerazione può continuare dopo il numero di uno dei filmati esistenti sulle schede a cui si passa. Se si desidera salvare le immagini riprendendo la numerazione dei file da 001, è necessario utilizzare ogni volta una scheda formattata.

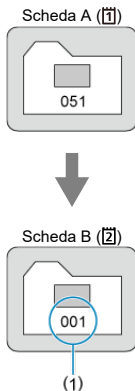

(1) Numerazione delle clip azzerata

Assegnazione di un nome ai file

[☑ Registrazione/modifica dei nomi dei file di foto](#)

[☑ Impostazioni del nome dei file video](#)

Registrazione/modifica dei nomi dei file di foto

I nomi dei file sono composti da quattro caratteri alfanumerici seguiti da un numero a quattro cifre (☑) e dall'estensione. È possibile modificare i primi quattro caratteri alfanumerici, che per impostazione predefinita sono univoci per ogni fotocamera e impostati al momento della spedizione.

L'impostazione utente 1 consente di registrare quattro caratteri a propria discrezione.

L'impostazione utente 2 aggiunge tre caratteri iniziali registrati a propria discrezione a un quarto carattere che rappresenta la dimensione dell'immagine che viene aggiunta automaticamente dopo lo scatto.

(Esempio)
IMG_0001.JPG

1. Selezionare [**F**: Nome file] (☑).
2. Selezionare [Foto].

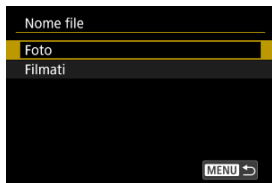

3. Selezionare [Modifica Impos. utente *].

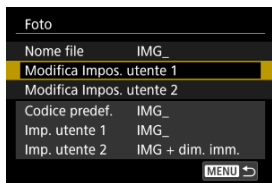

4. Immettere le lettere e i numeri a propria discrezione.

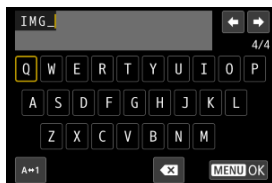

- Immettere quattro caratteri per l'impostazione utente 1 o tre per l'impostazione utente 2.
- Per cambiare la modalità di immissione, selezionare [A↔1].
- Per eliminare singoli caratteri, selezionare [X] o premere il pulsante .



- Usare la ghiera > o > o > per selezionare un carattere, quindi premere per immetterlo.

5. Uscire dall'impostazione.

- Premere il pulsante < MENU >, quindi premere [OK].

6. Selezionare un nome file registrato.

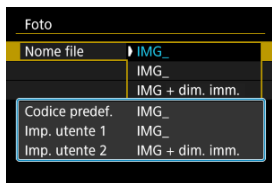

- Selezionare [Nome file], quindi scegliere un nome del file registrato.

⚠ Attenzione

- Non è possibile usare un trattino basso ("_") come carattere iniziale.

📄 Nota

Note su [Imp. utente 2]

- Scattando dopo aver selezionato "**** + dimensioni immagine" (come registrato nell'impostazione utente 2), al nome del file verrà aggiunto un carattere che rappresenta le dimensioni dell'immagine corrente come quarto carattere. I significati dei caratteri aggiunti sono indicati di seguito.

****L": 📄, 📄, RAW o HEIF

****M": 📄 o 📄

****S": 📄1 o 📄1

****T": S2

****C": CRAW

Il quarto carattere aggiunto automaticamente consente di stabilire le dimensioni delle immagini senza aprire i file dopo averli trasferiti su un computer. In base alle estensioni dei file, è possibile distinguere anche immagini RAW, JPEG e HEIF.

Impostazioni del nome dei file video

È possibile impostare il modo in cui viene assegnato il nome ai file video (clip).

Struttura del nome dei file video

(Esempio)

A_0001C001Aymmdd_hhmmssXX_CANON_Proxy

(1) (2) (3) (4) (5) (6) (7) (8) (9)

	Voce	Descrizione
(1)	Indice fotocamera	Due lettere nell'intervallo A-Z. È anche possibile utilizzare il trattino basso (underscore, _) come secondo carattere. Identifica la fotocamera utilizzata.
(2)	Numero bobina	Un numero di 4 cifre compreso tra 0001 e 9999. Viene assegnato automaticamente un numero diverso per identificare la scheda utilizzata. È possibile impostare il valore predefinito. Avanza di uno quando si esegue la prima registrazione su una nuova scheda*. * Scheda nuova acquistata o formattata
(3)	Numero clip	Un numero di 3 cifre compreso tra 001 e 999 preceduto dalla lettera C, ovvero C001-C999. Dopo C999, viene usata la lettera D all'inizio. Assegnato automaticamente a ogni clip (file video). È possibile impostare il valore predefinito.
(4)	Identificatore codec	La lettera "A" (per AVC) viene impostata automaticamente per i filmati principali H.264, "H" per HEVC e "X" per RAW.
(5)	Data di registrazione	Anno, mese e giorno vengono impostati automaticamente in base all'inizio della registrazione.
(6)	Tempo di registrazione	Ora, minuti e secondi vengono impostati automaticamente in base all'inizio della registrazione.
(7)	Componente casuale	Due caratteri, dalla A alla Z e da 0 a 9, vengono impostati casualmente per ogni clip (file video).
(8)	Campo definito dall'utente	Cinque caratteri, dalla A alla Z e da 0 a 9. Predefinito: CANON.
(9)	Identificatore proxy	_Proxy viene aggiunto automaticamente ai file dei filmati proxy.

- I nomi file dei filmati principali e proxy sono identici, ad eccezione del suffisso _Proxy, come descritto alla riga (9).
- I nomi file assegnati per **[Regis. multipla]** sono gli stessi per i file su entrambe le schede.

Configurazione dei nomi dei file video

1. Selezionare [**F**: Nome file] (☒).
2. Selezionare [Filmati].

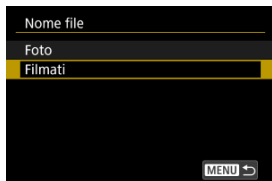

3. Configurare le impostazioni del nome dei file video.

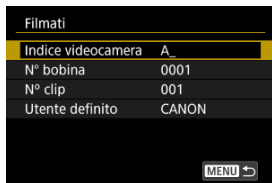

- **Indice fotocamera**

Immettere due caratteri a scelta.

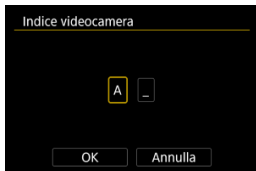

- Impostare i valori predefiniti per [N° bobina] e [N° clip], se necessario.

● **Definito dall'utente**

Immettere lettere o numeri a scelta.

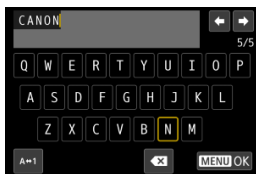

- È possibile immettere cinque caratteri.
- Per cambiare la modalità di immissione, selezionare [A↔1].
- Per eliminare singoli caratteri, selezionare [←X] o premere il pulsante <⏮>.



- Usare la ghiera <⊙> o <⊙⊙> o <⊙⊙⊙> per selezionare un carattere, quindi premere <⊙> per immetterlo.

Formattazione della scheda

Se la scheda è nuova o è stata precedentemente formattata (inizializzata) tramite un'altra fotocamera o un computer, formattare la scheda con la fotocamera attualmente in uso.

⚠ Attenzione

- **Al termine della formattazione, tutte le immagini e i dati presenti nella scheda vengono eliminati incluse le immagini protette. Prima di attivare questa funzione, si consiglia quindi di controllare che la scheda non contenga dati utili. Se necessario, prima di formattare la scheda trasferire le immagini e i dati su un computer o altro dispositivo.**

1. Selezionare [F: Formatta card] (🔗).
2. Selezionare una scheda.

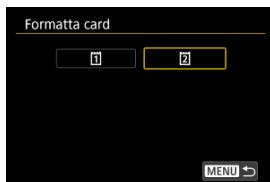



- [1] rappresenta la scheda 1, mentre [2] indica la scheda 2.

3. Formattare la scheda.



- Selezionare [OK].



- Per la formattazione a basso livello, premere il pulsante  per aggiungere un segno di spunta  a [Formatt. basso liv.], quindi selezionare [OK].

Condizioni che richiedono la formattazione della scheda

- La scheda è nuova.
- La scheda è stata formattata su un'altra fotocamera o un computer.
- La scheda è piena di immagini o dati.
- Viene visualizzato un errore relativo alla scheda ()

Formattazione a basso livello

- Eseguire una formattazione a basso livello se la velocità di scrittura o di lettura della scheda è lenta o se si desidera eliminare completamente i dati memorizzati sulla scheda.
- Poiché la formattazione a basso livello formatta il contenuto di tutti i settori registrabili della scheda, tale operazione richiede più tempo rispetto a una formattazione normale.

Formati file della scheda

Le schede CFexpress presentano la formattazione exFAT.

Durante la registrazione di filmati, i filmati che superano 4 GB vengono registrati in un file singolo (con un file video risultante di dimensioni superiori a 4 GB) invece di suddividerli in più file.

Attenzione

- Potrebbe non essere possibile usare su altre fotocamere le schede CFexpress formattate con questa fotocamera.
- La formattazione o l'eliminazione dei dati su una scheda non comporta la loro eliminazione completa. Tenere presente quanto detto se si desidera vendere o smaltire la scheda. Quando una scheda di memoria viene smaltita, adottare alcune precauzioni per proteggere le informazioni personali se necessario, ad esempio distruggendo fisicamente la scheda.

Nota

- La capacità della scheda visualizzata sulla schermata di formattazione potrebbe essere inferiore rispetto a quella indicata sulla scheda.
- Questo dispositivo include la tecnologia exFAT concessa in licenza da Microsoft.

Auto-rotazione

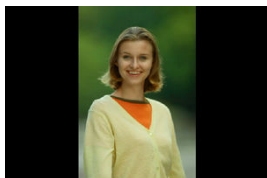

È possibile modificare l'impostazione della rotazione automatica che, quando vengono visualizzate, raddrizza le immagini acquisite con orientamento verticale.

1. Selezionare [📷: Auto-rotazione] (🔗).

2. Selezionare un'opzione.

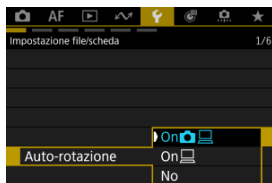

- **On 📷 📺**
Consente di ruotare automaticamente le immagini durante la visualizzazione sia sulla fotocamera sia su computer.
- **On 📺**
Consente di ruotare automaticamente le immagini solo per la visualizzazione da computer.
- **No**
Le immagini non vengono ruotate automaticamente.

Attenzione

- Le immagini acquisite con la rotazione automatica impostata su **[No]** non vengono ruotate durante la riproduzione neanche se in un secondo momento la rotazione automatica viene impostata su **[Si]**.

Nota

- Se si scatta una foto mentre la fotocamera è rivolta verso l'alto o verso il basso, la rotazione automatica nell'orientamento più adatto alla visualizzazione potrebbe non funzionare correttamente.
- Se le immagini non vengono ruotate automaticamente su un computer, provare a utilizzare il software EOS.

Aggiunta di informazioni sull'orientamento ai filmati

Per i filmati registrati mantenendo la fotocamera in verticale, è possibile aggiungere automaticamente informazioni sull'orientamento per consentire la riproduzione nello stesso orientamento su smartphone o altri dispositivi.

1. Selezionare [F: Aggu. inf.rot. ] (@).
2. Selezionare un'opzione.

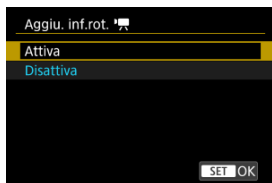

- **Attiva**
Riproduce i filmati su smartphone e altri dispositivi nell'orientamento in cui sono stati registrati.
- **Disattiva**
Riproduce i filmati orizzontalmente su smartphone e altri dispositivi, indipendentemente dall'orientamento durante la registrazione.

Attenzione

- I filmati vengono riprodotti orizzontalmente sulla fotocamera e attraverso l'uscita video HDMI, indipendentemente da questa impostazione.
- Le informazioni sull'orientamento non vengono aggiunte ai filmati principali e proxy quando [📷: **Form.reg.princ.**] è impostato su [RAW].

Data/Ora/Zona

Alla prima accensione o se Data/Ora/Zona sono stati reimpostati, seguire i passi indicati di seguito per impostare anzitutto il fuso orario.

Impostando prima il fuso orario, in futuro è sufficiente regolare questa impostazione secondo necessità e la data/ora verrà aggiornata in modo che corrisponda.

Poiché alle immagini acquisite verranno aggiunte le informazioni sulla data e sull'ora dello scatto, accertarsi di impostare la data e l'ora.

1. Selezionare [📍: Data/Ora/Zona] (🔗).
2. Impostare il fuso orario.



- Ruotare la ghiera <🌀> per selezionare [Fuso Orario].

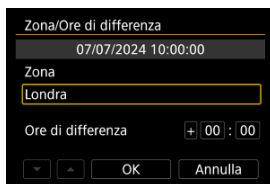

- Premere <🔗(SET)>.

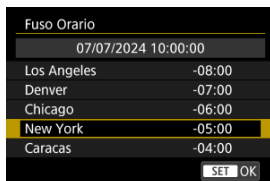

- Ruotare la ghiera < ⌚ > per selezionare il fuso orario, quindi premere < SET >.
- Se il fuso orario desiderato non è presente nell'elenco, premere il pulsante < MENU >, quindi impostare la differenza rispetto a UTC in [Ore di differenza].

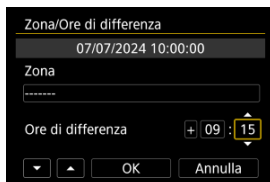

- Ruotare la ghiera < ⌚ > per selezionare un'opzione [Ore di differenza] (+/-ora/minuto), quindi premere < SET >.
- Per impostare, ruotare la ghiera < ⌚ >, quindi premere < SET >.
- Una volta inserito il fuso orario o le ore di differenza, ruotare la ghiera < ⌚ > per selezionare [OK], quindi premere < SET >.

3. Impostare la data e l'ora.



- Ruotare la ghiera < ⌚ > per selezionare un'opzione, quindi premere < SET >.
- Per impostare, ruotare la ghiera < ⌚ >, quindi premere < SET >.

4. Impostare l'ora legale.



- Se necessario, eseguire la configurazione.
- Ruotare la ghiera > per selezionare [☀️], quindi premere >.
- Ruotare la ghiera > per selezionare [🌙], quindi premere >.
- Impostando l'ora legale su [☀️], l'orario impostato al passo 3 viene spostato avanti di 1 ora. Se è impostato [🌙], l'ora legale viene annullata e l'orario viene spostato indietro di 1 ora.

5. Uscire dall'impostazione.



- Ruotare la ghiera > per selezionare [OK].

Attenzione

- Le impostazioni di data, ora e fuso orario possono ripristinarsi se la fotocamera viene riposta senza la batteria, se la batteria si esaurisce o se la fotocamera viene esposta a temperature inferiori a zero per un periodo di tempo prolungato. In questo caso, impostare di nuovo questi parametri.
- Dopo aver modificato [Zona/Ore di differenza], verificare di aver impostato la data e l'ora corrette.

 **Nota**

- È possibile prolungare il tempo di spegnimento automatico durante la visualizzazione della schermata [: **Data/Ora/Zona**].

Lingua

1. Selezionare [🗣️: Lingua🗣️] (🔗).
2. Impostare la lingua desiderata.



Frequenza del sistema

È possibile impostare il sistema video di qualsiasi televisore utilizzato per la visualizzazione. Questa impostazione determina i frame rate disponibili quando si registrano filmati.

1. Selezionare [🔊: Frequenza sist.] (🔗).
2. Selezionare un'opzione.

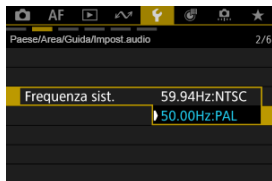

- **59,94Hz:NTSC**
Per le zone in cui il sistema TV è NTSC (America del Nord, Giappone, Corea del Sud, Messico, ecc.).
- **50,00Hz:PAL**
Per le zone in cui il sistema TV è PAL (Europa, Russia, Cina, Australia, ecc.).

Guida

[Modifica della dimensione del testo della guida](#)

Quando **[INFO Guida]** viene visualizzato, è possibile visualizzare una descrizione della funzione premendo il pulsante **<INFO>**. Premere nuovamente il pulsante per uscire dalla visualizzazione della Guida. Per scorrere la schermata quando una barra di scorrimento (1) viene visualizzata sulla destra, ruotare la ghiera **<◉>**.

● Esempio: [Caratter. Case Auto]



● Esempio: [Blocco multifunzione]



<INFO>

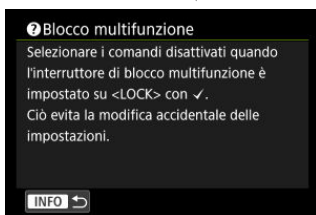

Modifica della dimensione del testo della guida

1. Selezionare [↵: Dimens.testo guida] (↻).
2. Selezionare un'opzione.



1. Selezionare [🔊: Bip] (🔗).
2. Selezionare un'opzione.



- **Attiva**
La fotocamera emette un bip dopo la messa a fuoco e in risposta al tocco.
- **Disattiva**
Disattiva i segnali acustici per la messa a fuoco, l'autoscatto, l'otturatore e il tocco.

Nota

- Per impostazione predefinita, il volume dei segnali acustici per il tocco è impostato su [0] (🔗).

Volume

Il volume dei suoni della fotocamera può essere regolato.

1. Selezionare [**F**: Volume] (**ⓘ**).

2. Selezionare un'opzione.



3. Regolare il volume.



- Ruotare la ghiera con **⊙** > per regolare il volume, quindi premere < **⊙** >.

Nota

- La fotocamera emette sempre un segnale acustico, indipendentemente dalle impostazioni [**📷**: **Modalità otturatore**], quando [**Riprod.sempre a rilas.**] è selezionato nelle impostazioni [**Rumore Scatto**].

Monitoraggio audio

[Cuffie](#)

[HDMI](#)

Cuffie

Regolazione del volume

1. Selezionare [**F**: Monitor. audio] () ()
2. Selezionare [Cuffie].

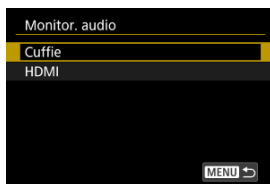

3. Selezionare [Volume].

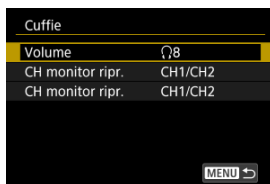

4. Regolare il volume.





- Ruotare la ghiera per regolare il volume, quindi premere >.

Nota

- È possibile utilizzare le cuffie per controllare l'audio dal microfono incorporato o da un microfono esterno quando [: **Registraz. audio**] è impostato su [Si] e [**Frame rate alto**] è impostato su [Disattiva].

Selezione dei canali di uscita per il terminale delle cuffie

È possibile selezionare la combinazione dei canali per l'uscita dal terminale delle cuffie durante lo scatto o la riproduzione. Questa impostazione si applica anche all'uscita dall'altoparlante ().

1. Selezionare [: **Monitor. audio**] (.

2. Selezionare [Cuffie].

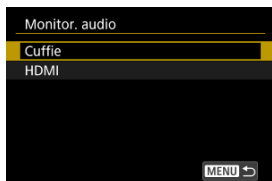

3. Selezionare [CH monitor ripr.] o [CH monitor ripr.].

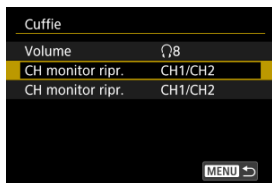

4. Selezionare la combinazione di canali per l'uscita audio (L/R).

CH monitor ripr.

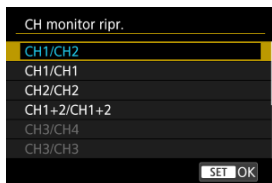

CH monitor ripr.

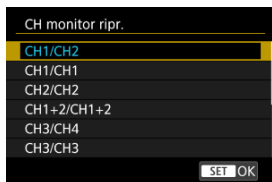

- CH1+2 indica che il segnale è una combinazione dei canali 1 e 2. Lo stesso vale per CH1+3, CH3+4, ecc.

Attenzione

- Non esce alcun suono dai canali 3 e 4 per [CH monitor ripr.] quando si scatta con **[Formato audio]** (🔊) impostato su [AAC/16bit/2CH], perché l'audio non viene registrato per i canali 3 e 4.



Nota

- L'indicatore del livello di registrazione dell'audio (🔊) nella schermata di registrazione di filmati mostra i canali selezionati in [CH monitor ripr.].
- Gli elementi che includono i canali 3 o 4 non sono disponibili in [CH monitor ripr.] con [📷: Formato audio] (🔊) impostato su [AAC/16bit/2CH].

Selezione dei canali di uscita per il terminale dell'uscita HDMI

È possibile selezionare la combinazione dei canali per l'uscita dal terminale dell'uscita HDMI durante lo scatto o la riproduzione.

1. Selezionare [🔊: Monitor. audio] (🔗).

2. Selezionare [HDMI].

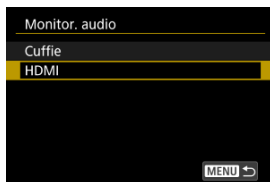

3. Selezionare [CH monitor ripr.] o [CH monitor ripr.].

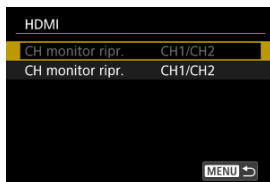

4. Selezionare [CH1/CH2] o [CH3/CH4].

CH monitor ripr.

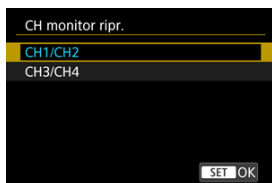

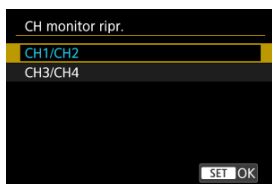

CH monitor ripr.





⚠ Attenzione

- Non viene riprodotto audio quando si riproduce la registrazione di un filmato con **[📷: Formato audio]** (🔗) impostato su **[AAC/16bit/2CH]** e **[CH monitor ripr.]** impostato su **[CH3/CH4]**.

Luminosità dello schermo

1. Selezionare [: Luminosità schermo] ().
2. Effettuare la regolazione.





- Facendo riferimento all'immagine in grigio, ruotare la ghiera < > per regolare la luminosità, quindi premere < >. Controllare l'effetto sullo schermo.

Nota

- Per verificare l'esposizione dell'immagine è consigliabile fare riferimento all'istogramma ().

Luminosità del mirino

1. Selezionare [**F**: Luminosità mirino] ()
2. Ruotare la ghiera <  > e selezionare [Auto] o [Manuale].



Automatico



- Premere <  >. Controllare l'effetto nel mirino durante lo scatto.

Manuale



- Ruotare la ghiera <  > per regolare la luminosità del mirino, quindi premere <  >. Controllare l'effetto nel mirino.

Tonalità colore di schermo e mirino

1. Selezionare [F: Ton.colore schermo/mirino] (🔗).
2. Effettuare la regolazione.

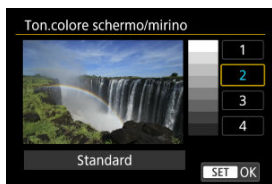



- Ruotare la ghiera < ⌚ > per selezionare un'opzione, quindi premere < (SET) >.

Regolazione della tonalità colore del mirino

1. Selezionare [**F**: Ottimizza ton.colore mirino] ()
2. Effettuare la regolazione.



- Facendo riferimento all'immagine di colore grigio, utilizzare <  > per la regolazione, quindi premere <  >. Controllare l'effetto nel mirino.

Visualizzazione mirino e schermo

È possibile specificare l'utilizzo dello schermo o del mirino per la visualizzazione, per evitare l'attivazione accidentale del sensore del mirino quando lo schermo è aperto.

1. Selezionare [F]: Visualizzaz. schermo/mirino] (☑).
2. Selezionare un'opzione.

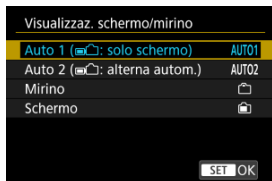

- **AUTO1: Auto 1 (☑): solo schermo**
Utilizza sempre lo schermo per la visualizzazione quando è aperto.
Utilizza lo schermo per la visualizzazione quando è chiuso e rivolto verso l'utente, e passa al mirino quando si guarda attraverso il mirino.
- **AUTO2: Auto 2 (☑): alterna autom.**
Utilizza normalmente lo schermo per la visualizzazione quando è rivolto verso l'utente, ma passa al mirino quando si guarda attraverso il mirino.
- **Mirino**
Utilizza sempre il mirino per la visualizzazione.
- **Schermo**
Utilizza sempre lo schermo per la visualizzazione quando è aperto.



Nota

- È anche possibile passare dalla visualizzazione sul mirino alla visualizzazione sullo schermo premendo un pulsante appositamente personalizzato per la commutazione. Con questa impostazione configurata su **[AUTO1]** o **[AUTO2]**, la fotocamera risponde al sensore del mirino di conseguenza.
- Se è impostato **[AUTO1]**, la fotocamera non risponde al sensore del mirino quando lo schermo è aperto.

Ingrandimento UI

È possibile ingrandire le schermate dei menu toccando due volte con due dita. Toccare ancora due volte per ripristinare le dimensioni di visualizzazione originali.

1. Selezionare [**🔍**: Ingrandimento UI] (.
2. Selezionare [Attiva].

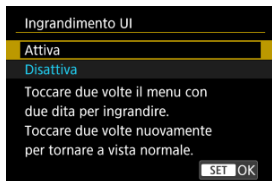

Attenzione

- Utilizzare i comandi della fotocamera quando si configurano le funzioni del menu con la visualizzazione ingrandita. Le operazioni da touch screen non sono supportate.

Risoluzione HDMI

Impostare la risoluzione di uscita dell'immagine utilizzata quando si collega la fotocamera a un televisore o a un dispositivo di registrazione esterno con un cavo HDMI.

1. Selezionare [F4: Risoluzione HDMI] (☞).
2. Selezionare un'opzione.



- **Auto**
Le immagini vengono visualizzate automaticamente nella risoluzione massima supportata dal televisore collegato.
- **1080p**
Uscita con risoluzione 1080p. Selezionare se si preferisce evitare problemi di visualizzazione o ritardi quando la fotocamera cambia risoluzione.
- **1080i**
Uscita con risoluzione 1080i. Selezionare se si preferisce evitare problemi di visualizzazione o ritardi quando la fotocamera cambia risoluzione.

Nota

- Se la scheda contiene una serie di filmati registrati con diverse impostazioni, la visualizzazione delle immagini potrebbe richiedere un certo tempo.

Otturatore allo spegnimento

È possibile impostare che l'otturatore rimanga aperto o chiuso quando l'interruttore di accensione della fotocamera viene portato su < OFF >.

1. Selezionare [**☰**: Otturatore allo spegnimento] ()

2. Selezionare un'opzione.

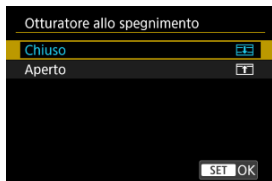

● : **Chiuso**

Chiude l'otturatore. Impostato in genere su chiuso per evitare che la polvere aderisca al sensore quando si cambia obiettivo.

● : **Aperto**

Lascia l'otturatore aperto. La fotocamera non produce alcun rumore quando l'interruttore di accensione viene portato su < ON > o < OFF >. Utile quando si vuole scattare senza che venga prodotto alcun rumore.

Nota

- Indipendentemente dall'impostazione, l'otturatore rimane nel suo stato attuale quando è attivo lo spegnimento automatico.

Pulizia del sensore

[Pulizia immediata](#)

[Pulizia automatica](#)



[Pulizia manuale](#)

La funzione di pulizia del sensore della fotocamera consente di pulire la parte anteriore del sensore immagine.

Nota

- Per ottenere i migliori risultati, pulire la fotocamera posizionata stabilmente su un tavolo o su un'altra superficie piana.

Pulizia immediata

1. Selezionare [**☑**: Pulizia Sensore] ()
2. Selezionare [Pulisci ora ].

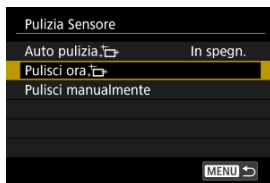

- Selezionare [**OK**] nella schermata di conferma.



Nota



- Anche se la pulizia del sensore viene ripetuta, il risultato non cambia di molto.
L'opzione **[Pulisci ora, **] potrebbe non essere immediatamente disponibile dopo la pulizia.

1. Selezionare [Auto pulizia].

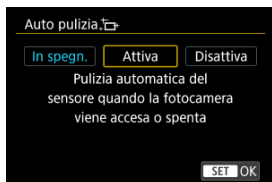

2. Selezionare un'opzione.



- Ruotare la ghiera <  > per selezionare un'opzione, quindi premere <  >.

Nota

- Quando è impostato su [In spegn.] o [Attiva], il sensore viene pulito quando lo schermo si spegne, anche quando si spegne automaticamente.

Pulizia manuale

È possibile rimuovere manualmente la polvere che non viene rimossa mediante la pulizia automatica con una pompetta ad aria o strumento simile reperibile in commercio. Utilizzare una batteria completamente carica.

Il sensore di immagine è estremamente delicato. Se è necessario pulire il sensore direttamente, si consiglia di far eseguire la pulizia presso un Centro di assistenza Canon.

1. Selezionare [Pulisci manualmente].

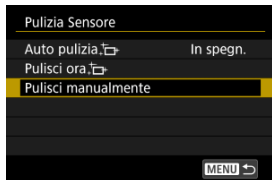

2. Selezionare [OK].

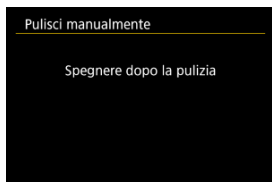
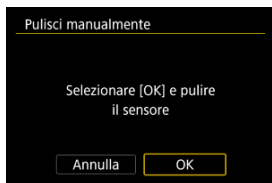

3. Rimuovere l'obiettivo e pulire il sensore.

4. Terminare la pulizia.

- Impostare l'interruttore di accensione su < OFF >.

Nota

- Si consiglia l'uso degli accessori per presa di corrente domestica (venduti separatamente).

Attenzione

- **Durante la pulizia del sensore, si raccomanda di non effettuare le operazioni descritte di seguito. Se l'alimentazione viene interrotta, l'otturatore si chiude. Di conseguenza il sensore di immagine e le tendine dell'otturatore potrebbero danneggiarsi.**
 - **Impostare l'interruttore di accensione su < OFF >.**
 - **Rimuovere o inserire la batteria.**
- La superficie del sensore immagine è estremamente delicata. Pulire il sensore con attenzione.
- Utilizzare una pompetta priva di spazzola. Per evitare di graffiare il sensore.
- Non inserire la punta della pompetta nella fotocamera oltre l'innesto dell'obiettivo. Se la fotocamera si spegne, l'otturatore si chiude e le tendine dell'otturatore potrebbero danneggiarsi.
- Non utilizzare aria compressa o gas per pulire il sensore. La pressione potrebbe danneggiare il sensore o il gas potrebbe gelarsi sulla sua superficie e graffiarla.
- Se il livello di carica della batteria si riduce durante la pulizia del sensore, viene emesso un segnale acustico di avvertimento. Interrompere la pulizia del sensore.
- Se restano macchie che non è possibile rimuovere con l'ausilio di una pompetta, si consiglia di far pulire il sensore in un Centro di assistenza Canon.

Risparmio energia

È possibile regolare dopo quanto tempo di inattività della fotocamera si verifica l'oscuramento dello schermo e lo spegnimento di schermo, fotocamera e mirino (Oscuramento schermo, Schermo off, Off automatico e Mirino off).

1. Selezionare **[ Risparmio bat.]** **[.**

2. Selezionare un'opzione.

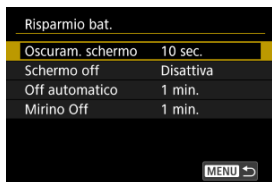

Nota

- **[Oscuram. schermo]** e **[Schermo off]** funzionano quando la schermata di ripresa è visualizzata. Queste impostazioni non sono applicate durante la visualizzazione dei menu o la riproduzione delle immagini.
- La fotocamera si spegne durante la visualizzazione dei menu o la riproduzione delle immagini una volta trascorso il tempo impostato in **[Oscuram. schermo]**, **[Schermo off]** e **[Off automatico]**.
- Per proteggere lo schermo, questo si spegne 30 minuti dopo che ne è stata ridotta la luminosità (la fotocamera rimane accesa), anche se **[Schermo off]** e **[Off automatico]** sono impostati su **[Disattiva]**.
- **[Mirino Off]** si applica quando lo schermo è ancora acceso. Trascorso questo tempo, il sensore del mirino viene disattivato.
- Si applica solo **[Mirino Off]** durante la visualizzazione mirino. Trascorso questo tempo, il sensore del mirino viene disattivato e il mirino si spegne.
- Le immagini sullo schermo sono visualizzate con un frame rate più basso dopo l'oscuramento dello schermo durante la modalità standby dello scatto di foto.
- Lo spegnimento automatico non funziona durante la connessione USB a Camera Connect o altre app o dispositivi.

Ripristino della fotocamera

È possibile ripristinare i valori predefiniti delle impostazioni delle funzioni del menu e di scatto della fotocamera.

1. Selezionare [**F**: Reimp. fotocam.] (☑).
2. Selezionare un'opzione.

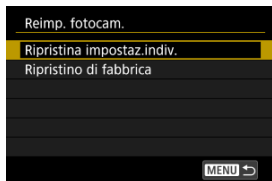

- **Ripristina impostaz.indiv.**
È possibile ripristinare le impostazioni per le singole opzioni selezionate.
- **Ripristino di fabbrica**
Ripristina tutte le impostazioni.

3. Cancellare le impostazioni.

- Selezionare [**OK**] nella schermata di conferma.

Nota

- Le modalità di scatto personalizzate delle foto vengono ripristinate quando si seleziona [**Modal. scatto person. (C1-C3)**] in [**Ripristina impostaz.indiv.**] nella modalità di scatto di foto, mentre le modalità di scatto personalizzate dei filmati vengono ripristinate quando si seleziona questa opzione nella modalità di registrazione di filmati.

Modalità di scatto personalizzate (C1 - C3)

[Aggiornamento automatico delle impostazioni registrate](#)

[Annullamento delle modalità di scatto personalizzate registrate](#)

È possibile registrare le impostazioni correnti della fotocamera, ad esempio lo scatto, i menu e le impostazioni delle funzioni personalizzate, come modalità di scatto personalizzate assegnate alle modalità da [C1] a [C3]. È possibile registrare diverse funzioni da utilizzare quando si scattano foto o si registrano filmati.

1. Selezionare [**☛**: Modal. scatto person. (C1-C3)] (**☑**).
2. Selezionare [Registra impostazioni].

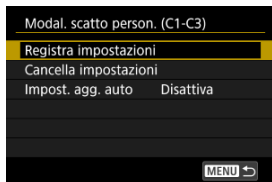

3. Registrare le voci desiderate.

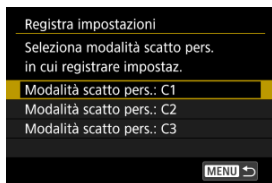

- Selezionare la modalità di scatto personalizzata da registrare, quindi selezionare **[OK]** nella schermata **[Registra impostazioni]**.
- Le impostazioni correnti della fotocamera vengono registrate nella modalità di scatto personalizzata C*.
- Nello scatto di foto, la modalità di scatto registrata è indicata nell'icona della modalità di scatto personalizzata (come in **[C1_{TV}]**, **[C2_{Av}]**, **[C3_M]**).
- Le icone delle modalità di scatto personalizzate cambiano in **[P₁]**, **[P₂]** e **[P₃]** per la registrazione di filmati.
- A seconda delle voci di menu, le impostazioni modificate in altre modalità di scatto potrebbero non essere applicate alle modalità di scatto personalizzate.

Aggiornamento automatico delle impostazioni registrate

Se si modifica un'impostazione in modalità di scatto personalizzata, è possibile aggiornare automaticamente la modalità con la nuova impostazione (Aggiornamento automatico). Per attivare l'aggiornamento automatico, impostare **[Impost. agg. auto]** su **[Attiva]** al passo 2.

Annullamento delle modalità di scatto personalizzate registrate

Se si seleziona **[Cancella impostazioni]** al passo 2, le impostazioni di ciascuna modalità possono essere ripristinate ai valori predefiniti, ossia al loro stato precedente la registrazione.



Nota

- È inoltre possibile modificare le impostazioni di scatto e di menu nelle modalità di scatto personalizzate.

Salva/carica impostazioni fotocamera su card

[Salvataggio delle impostazioni della fotocamera](#)

[Caricamento delle impostazioni della fotocamera](#)

Le impostazioni correnti della fotocamera come lo scatto, i menu e le impostazioni delle funzioni personalizzate possono essere salvate su una scheda come file delle impostazioni della fotocamera. Caricando un file delle impostazioni della fotocamera, è possibile applicare le impostazioni salvate. Ciò consente di salvare e applicare le impostazioni ottimali per situazioni di scatto specifiche, oppure di caricare i file delle impostazioni su altre fotocamere EOS R1 per utilizzarle con le stesse impostazioni.

Salvataggio delle impostazioni della fotocamera

1. Selezionare [**📁**: Salva/carica imp. cam su card] ()
2. Selezionare [Salva su card].

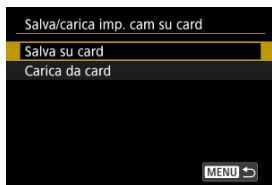

3. Selezionare [OK].

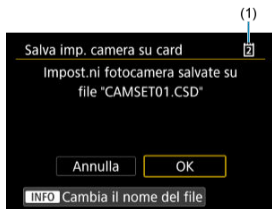

(1) Scheda di destinazione

- Le impostazioni della fotocamera vengono salvate sulla scheda.

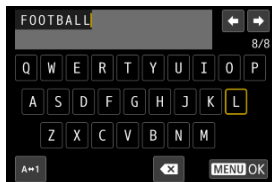

- Per rinominare il file in un nome di 8 caratteri a scelta prima di salvarlo, premere il pulsante <INFO> sullo schermo al passo 3.
- Per le istruzioni, vedere [Assegnazione di un nome ai file](#). I passi sono gli stessi.

⚠ Attenzione

- I file delle impostazioni della fotocamera salvati con una fotocamera diversa da EOS R1 non possono essere caricati su questa fotocamera.
- Potrebbe non essere possibile caricare i file delle impostazioni della fotocamera salvati da una fotocamera con una diversa versione del firmware.

📄 Nota

- Possono essere salvati in una scheda fino a dieci file delle impostazioni della fotocamera. Se su una scheda sono già presenti dieci file delle impostazioni della fotocamera, è possibile sovrascrivere i file esistenti o utilizzare un'altra scheda.

Caricamento delle impostazioni della fotocamera

Al passo 2 in [Salvataggio delle impostazioni della fotocamera](#), selezionare **[Carica da card]** per visualizzare fino a dieci file delle impostazioni della fotocamera sulla scheda. Quando si seleziona un file, la fotocamera lo carica e applica lo stato delle impostazioni salvate.

Informazioni sulla batteria

È possibile verificare lo stato della batteria che si sta utilizzando.

1. Selezionare [🔌: Info batteria] (🔗).

2. Controllare le informazioni sulla batteria.



(1) Modello della batteria o tipo di fonte di alimentazione domestica utilizzata.

(2) Indicatore livello di carica della batteria (🔗) con livello di carica residua della batteria, in incrementi dell'1%.

(3) Numero di scatti eseguiti con la batteria in uso. Il numero si azzerava quando la batteria è carica.

(4) Stato delle prestazioni di ricarica della batteria, in tre livelli.

(Verde): le prestazioni di ricarica della batteria sono buone.

(Verde): le prestazioni di ricarica della batteria sono leggermente diminuite.

(Rosso): si consiglia l'acquisto di una nuova batteria.

⚠ Attenzione

- Si consiglia l'utilizzo di una batteria Canon LP-E19 originale. L'uso di batterie non originali può impedire il funzionamento della fotocamera alle massime prestazioni e può causare anomalie.



Nota

- Il conteggio degli scatti rappresenta il numero di foto acquisite (senza includere la registrazione di filmati).
- Se compare un messaggio che segnala un errore di comunicazione con la batteria, seguire le istruzioni contenute nel messaggio.

Informazioni sul copyright

[✔ Verifica delle informazioni sul copyright](#)

[✔ Eliminazione delle informazioni sul copyright](#)

Quando si impostano le informazioni sul copyright, queste vengono registrate nelle immagini come informazioni Exif.

! Attenzione

- Se la voce per "Autore" o "Copyright" è lunga, è possibile che non venga visualizzata per intero quando si seleziona **[Visualizza info copyright]**.

📄 Nota





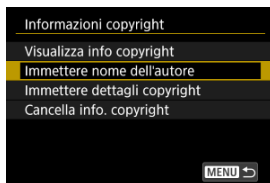

- È inoltre possibile impostare o controllare le informazioni sul copyright con EOS Utility (software EOS, [🔗](#)).

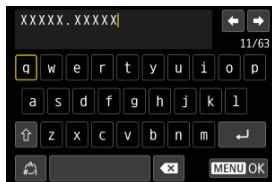
1. Selezionare [**🔗: Informazioni copyright**] ([🔗](#)).
2. Selezionare un'opzione.



3. Immettere il testo.



- Usare la ghiera <  > o <  > o <  > per selezionare un carattere, quindi premere <  > per immetterlo.
- Per cambiare la modalità di immissione, selezionare .
- Per eliminare singoli caratteri, selezionare  o premere il pulsante <  >.

4. Uscire dall'impostazione.

- Premere il pulsante < MENU >, quindi premere [OK].

Verifica delle informazioni sul copyright

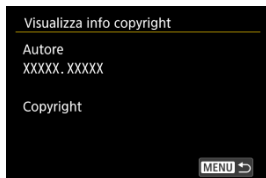

Quando si seleziona [Visualizza info copyright] al passo 2, è possibile verificare le informazioni inserite per [Autore] e [Copyright].

Eliminazione delle informazioni sul copyright

Quando si seleziona **[Cancella info. copyright]** al passo 2, è possibile eliminare le informazioni su **[Autore]** e **[Copyright]**.

Visualizzazione dello stato del sistema

[☑ Consultazione del registro degli errori](#)

[☑ Cancellazione del registro di stato della fotocamera](#)

Su questa schermata è possibile verificare il numero di serie, la versione del firmware e i cicli di scatto dell'otturatore della fotocamera. È inoltre possibile consultare il registro di stato per visualizzare gli errori riscontrati in passato.

Verificando lo stato della fotocamera con questa funzione e richiedendo l'eventuale manutenzione necessaria presso un Centro di assistenza Canon è possibile ridurre i problemi della fotocamera.

Consultazione del registro degli errori

È possibile consultare un registro degli errori rilevati in passato, nonché l'obiettivo, il flash e l'utilizzo della batteria al momento dell'evento.

1. Selezionare [**🔍**: Visualizz. stato sistema] (.
2. Verificare i dettagli, se necessario.



Nota

- Nella schermata del registro di stato della fotocamera sono elencati i record dei cinque errori più recenti. I record vecchi sono eliminati automaticamente.
- I cicli di scatto dell'otturatore sono indicati in unità di 1.000.
- Lo scatto dell'otturatore elettronico non è incluso nel numero di cicli di scatto dell'otturatore.

3. Consultare il registro, se necessario.



- Nella schermata mostrata al passo 2, premere il pulsante < INFO >.
- "Err ***" indica le informazioni sull'errore (🔗).

4. Verificare i dettagli, se necessario.





- Ruotare la ghiera < ⌚ > per selezionare una voce, quindi premere il pulsante < INFO > per visualizzare i dettagli dell'errore.
- Ruotare la ghiera < ⌚ > per controllare i dettagli.

Cancellazione del registro di stato della fotocamera



Per cancellare tutte le informazioni sul registro visualizzate, premere il pulsante <  > al passo 3 in [Consultazione del registro degli errori](#).

Altre informazioni

- **URL manuale/software**

Per scaricare i manuali di istruzioni, selezionare [: **URL manuale/software**] () e scansionare il codice QR visualizzato con lo smartphone. È inoltre possibile utilizzare un computer per accedere al sito Web all'URL visualizzato e scaricare il software.

- **Visualizzaz. logo certificazioni**

Selezionare [: **Visualizzaz. logo certificazioni**] () per visualizzare alcuni dei loghi delle certificazioni della fotocamera. Altri logo delle certificazioni sono riportati sul corpo della fotocamera e sulla confezione.

- **Firmware**

Utilizzato per aggiornare il firmware della fotocamera, dell'obiettivo o di altri accessori compatibili utilizzati. È anche possibile aggiornare il firmware della fotocamera da Camera Connect ()

Personalizzazione dei comandi

È possibile assegnare pulsanti o ghiera alle funzioni della fotocamera utilizzate con maggiore frequenza secondo le proprie preferenze per semplificarne l'utilizzo.

- [Menu scheda: Personalizzazione dei comandi](#)
- [Ulteriori informazioni sulla personalizzazione dei comandi](#)

Menu scheda: Personalizzazione dei comandi

● Controlli personalizz. durante ripresa



- (1) [Personalizz. pulsanti ripr.](#)
- (2) [Funz. puls.scatto per filmati](#)
- (3) [Pers. ghiera/anello contr.](#)
- (4) [Direz. !\[\]\(4c2c9b209eb7f387a7b246af304a64c0_img.jpg\) !\[\]\(8e48d7da2ff6a1c7e18a24a9c60fd521_img.jpg\) !\[\]\(f3889062cc5e1690bc1faccb3d60fdc1_img.jpg\) a Tv/Av impost.](#)
- (5) [Direzione !\[\]\(0a7433d19966bc35a222a7e24f7e1f37_img.jpg\) a Tv/Av impost.](#)
- (6) [Cambia !\[\]\(8e2998d68a3f74192528e6534915efb0_img.jpg\) !\[\]\(98cd8547c642c95aa999e59c239fd3d8_img.jpg\) durante ripresa](#)

● Controlli personalizz. durante ripresa



- (1) [Commutazione !\[\]\(022dd7aeedc167e3fee5f442c19975c8_img.jpg\) \(!\[\]\(2e0aec291b20d9ce69d1fc224f7598d4_img.jpg\) !\[\]\(d3a24728f097fd8f25b15c3e1ee2b4ad_img.jpg\)](#)
- (2) [Controllo smart !\[\]\(d15f9e20bcf4b558f2c31b27ca77b96d_img.jpg\)](#)
- (3) [Scatto a tocco](#)
- (4) [Blocco multifunzione](#)

● Controlli personalizz. durante ripresa

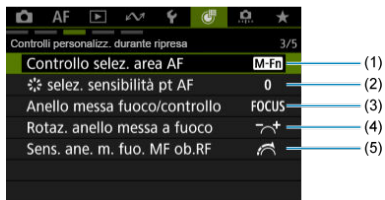

- (1) [Controllo selez. area AF](#)
- (2) [*selez. sensibilità pt AF](#)
- (3) [Anello messa fuoco/controllo](#)
- (4) [Rotaz. anello messa a fuoco](#)
- (5) [Sens. ane. m. fuo. MF ob.RF](#)

● Controlli personalizz. durante riprod.

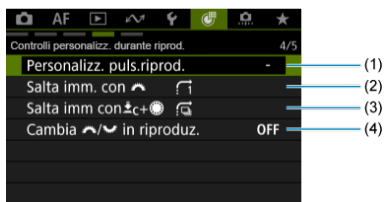

- (1) [Personalizz. puls.riprod.](#)
- (2) [Salta imm. con](#)
- (3) [Salta imm con](#)
- (4) [Cambia in riproduz.](#)

● Controlli person./Reimposta



- (1) [Controllo occhi](#) (with a right arrow icon)
- (2) [Controllo tocco](#)
- (3) [Canc. tutti controlli pers.](#)

Ulteriori informazioni sulla personalizzazione dei comandi

✔ [\[Controlli personalizz. durante ripresa\]](#)

✔ [\[Controlli personalizz. durante riprod.\]](#)



✔ [\[Controlli person./Reimposta\]](#)

È possibile personalizzare le funzioni della fotocamera nella scheda  in base alle proprie preferenze di scatto.



[Controlli personalizz. durante ripresa]

[Personalizz. pulsanti ripr.]

È possibile assegnare funzioni di scatto comuni ai pulsanti della fotocamera che sono più facili da usare. È possibile assegnare diverse funzioni allo stesso pulsante, da usare quando si scattano foto o si registrano filmati.

1. Selezionare : **Personalizz. pulsanti ripr.** .
2. Selezionare un comando della fotocamera.



- Per passare a : **Personalizz. puls.riprod.** , premere il pulsante <INFO>.

3. Selezionare una funzione da assegnare.

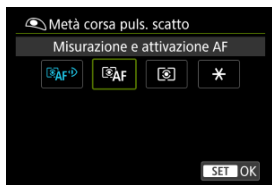

- Premere < **SET** > per impostare il parametro prescelto.
- È possibile configurare impostazioni avanzate per le funzioni contrassegnate con **INFO** nella parte inferiore sinistra dello schermo premendo il pulsante < **INFO** >.

Nota

- **[L-Fn]**: Pulsante di blocco AF o funzione obiettivo presente sui super teleobiettivi dotati di Image Stabilizer (Stabilizzatore d'immagine).
- **[Fn]**: Pulsante "diretto menu" su Speedlite.
- Solo le impostazioni di scatto di foto possono essere assegnate a **[Fn]**, **[Fn]** o **[Fn]**.
- L'assegnazione di funzioni alla pressione a metà di **[AF-ON]** è possibile solo quando è stato selezionato **[AF-ON]**.
- Quando sono assegnate funzioni alla pressione completa di **[AF-ON]**, non è possibile assegnare funzioni a **[AF-ON]**.
- Per cancellare le impostazioni configurate con **[Fn]**: **Personalizz. pulsanti ripr.**, selezionare **[Fn]**: **Canc. tutti controlli pers.**.

Funzioni disponibili per la personalizzazione

AF

●: Predefinito ○: Disponibile per la personalizzazione

AF: Misurazione e attivazione AF	○*1	-	-	○	○	-	-	●	○*5	-	○	○	○	○	-	-	-	-
AF-OFF: Blocco AF	-	○*1	○	○	○	○	○	○	○	-	○	○	○	○	●	-	-	-
AF: Selezione punto AF	-	○*1	○	○	○	○	○	○	○*5	-	○	●	○	○	○	-	-	-
AF: Selezione diretta punto AF	-	-	-	-	-	-	-	-	-	○	-	-	-	-	-	-	●	-
AF: Sel. diretta pt AF (durante mis.)	-	-	-	-	-	-	-	-	-	○	-	-	-	-	-	-	-	-
AF: Impostare punto AF per centrare	-	○*1	○	○	○	○	○	○	○*6	-	○	○	○	○	○	●*4	-	-
AF: Avvio/arresto inseg.AF area int.	-	○*1	○	●	○	○	○	○	○*6	-	○	○	○	○	○	○	-	-
AF: Passa a punto AF registrato*1	-	-	-	○	-	-	-	○	○	-	○	○	○	○	○	-	-	-
AF↔: Attivare funzione AF registr.*1	-	-	-	○	-	-	-	○	○	-	○	○	○	○	○	-	-	-
AF: Selezione diretta area AF*1	-	○	○	○	○	○	○	○	○	-	○	○	○	○	○	○	-	-
AF: Selez. diretta sogg. da rilevare*1	-	○	○	○	○	○	○	○	○	-	○	○	○	○	○	○	-	-
ONE SHOT / SERVO: AF One-Shot ↔ AF Servo*1	-	○	○	○	○	○	○	○	○	-	○	○	○	○	○	○	-	-

: Spost.pt.AF,misur.,AF ctrl occhi* ¹																		
●*3	-	-	-	-	-	-	-	-	-	-	-	-	-	-	-	-	-	-
: Sposta punto AF per contr.occhi* ¹																		
-	-	-	○	-	-	-	○	○	-	○	○	○	○	○	-	-	-	-
: Spost.pt.AF,avvia AF ctrl occhi* ¹																		
-	-	-	○	-	-	-	○	○*7	-	○	○	○	○	○	-	-	-	-
: Controllo occhi* ¹																		
-	○	○	○	○	○	○	○	○*7	-	○	○	○	○	○	●*3	-	-	-
: AF soggetto rilevato* ¹																		
-	-	-	○	○	-	-	○	○	-	○	○	○	○	○	-	-	-	-
: AF rilevam.occhi* ¹																		
-	-	-	○	-	-	-	○	○	-	○	○	○	○	○	-	-	-	-
: Rilevamento occhi																		
-	○*1	○	○	○	○	○	○	○*5	-	○	○	○	○	○	○	-	-	-
: Rilevamento spot																		
-	○*1	○	○	○	○	○	○	○*5	-	○	○	○	○	○	○	-	-	-
: Registra priorità persone																		
-	○*1	○	○	○	○	○	○	○*5	-	○	○	○	○	○	○	-	-	-
: Priorità azione* ¹																		
-	○	○	○	○	○	○	○	○*7	-	○	○	○	○	○	○	-	-	-
: Messa a fuoco																		
-	○*1	○	○	○	○	○	○	○*5	-	○	○	○	○	○	○	-	-	-
PEAK : Peaking																		
-	○*1	○	○	○	○	○	○	○*5	-	○	○	○	○	○	○	-	-	-
: Guida mes. fuoco																		
-	○*1	○	○	○	○	○	○	○*5	-	○	○	○	○	○	○	-	-	-
: Registra preimp. messa a fuoco																		
-	○*1	○	○	○	○	○	○	○*5	-	○	○	○	○	○	○	-	-	-

●: Predefinito ○: Disponibile per la personalizzazione

		M-Fn		M-Fn2		M-Fn3		Fn		MODE		AF-ON		AF-ON		* Fn		Fn		L-Fn		SET		Fn		Fn			
Fn: Richiama preimp. messa a fuoco																													
-	○*1	○	○	○	○	○	○	○	○	○	○	○	○	-	○	○	○	○	○	○	○	○	-	-					
Fn: AF rilev.soggetto*2																													
-	-	○	○	○	○	○	○	○	○	○	○	○	○*6	-	○	○	○	○	○	○	○	○	-	-					
Fn: Modalità drive*1																													
-	○	○	○	○	○	○	○	○	○	○	○	○	○*7	-	○	○	○	○	○	○	○	○	-	-					
Fn: Cambia Fn modalità scatto cont.*1																													
-	-	-	○	-	-	-	○	○	-	○	○	○	○	○	○	○	○	○	○	○	○	-	-	-	-				

* 1: Non è possibile assegnare come funzione disponibile durante la registrazione di filmati.

* 2: Non è possibile assegnare come funzione disponibile durante lo scatto di foto.

* 3: Predefinito durante lo scatto di foto.

* 4: Predefinito durante la registrazione di filmati.

* 5: Non disponibile con [Fn 3]-[Fn 7] utilizzato durante lo scatto di foto o [Fn 3]/[Fn 4] utilizzato durante la registrazione di filmati.

* 6: Non disponibile con [Fn 3]/[Fn 4] utilizzato durante la registrazione di filmati.

* 7: Non disponibile con [Fn 3]-[Fn 7] utilizzato durante lo scatto di foto.

Compensazione esposizione

●: Predefinito ○: Disponibile per la personalizzazione

			MFn	MFnQ	MFnB		MODE	AF-ON		AF-ON		EB		Lfn	SET			
*AF-OFF : Blocco AE, stop AF																		
-	○*1	○	○	○	○	○	○	○	○	○	-	○	○	○	○	-	-	-
 : Attivazione misurazione																		
○*1	-	-	-	-	-	-	-	○	○*5	-	-	-	-	-	-	-	-	-
*H : Blocco AE																		
-	○*1	○	○	○	○	○	○	○	○	-	○	○	○	○	○	-	-	-
*H : Blocco AE (premuto)																		
-	○*1	○	○	○	○	○	○	○	○	-	●*4	○	○	○	○	-	-	-
*H : Blocco AE (pulsante premuto)*1																		
○	-	-	-	-	-	-	-	-	-	-	-	-	-	-	-	-	-	-
AEL/FEL : Blocco AE/Blocco FE*1																		
-	○	○	○	○	○	○	○	○	○	-	●*3	○	○	○	○	-	-	-
*OFF : Rilascia blocco AE																		
-	○*1	○	○	○	○	○	○	○	○	-	○	○	○	○	○	-	-	-
 : Comp. esp (pr.puls., ruot.)																		
-	-	-	○	○	-	-	○	○	○	-	○	○	○	○	○	-	-	-
ISO : Sensibilità ISO																		
-	○*1	○	○	○	○	○	○	○	○*5	-	○	○	○	○	○	-	-	-
ISO : Imp.sens.ISO (pr.puls.,rot.)																		
-	-	-	○	○	-	-	○	○	-	○	○	○	○	○	○	-	-	-
 : Scatto flash*1																		
-	○	○	○	○	○	○	○	○	○	-	○	○	○	○	○	-	-	-
FEL : Blocco FE*1																		
-	○	○	○	○	○	○	○	○	○	-	○	○	○	○	○	-	-	-

* 1: Non è possibile assegnare come funzione disponibile durante la registrazione di filmati.

* 3: Predefinito durante lo scatto di foto.

* 4: Predefinito durante la registrazione di filmati.

* 5: Non disponibile con $\left[\frac{AS}{ON}3\right]-\left[\frac{AS}{ON}7\right]$ utilizzato durante lo scatto di foto o $\left[\frac{AS}{ON}3\right]/\left[\frac{AS}{ON}4\right]$ utilizzato durante la registrazione di filmati.

Immagine

●: Predefinito ○: Disponibile per la personalizzazione

			MFn	MFn2	MFn3		MODE	AF-ON				EB		Lfn	SET		
: Selezione dimensione immagine*1	-	○	○	○	○	○	○	○	○*7	-	○	○	○	○	○	-	-
RAW/JPEG: Imp. qualità immag. one-touch*1	-	○	○	○	○	○	○	○	○*7	-	○	○	○	○	○	-	-
RAW/JPEG H: Imp.qual. imm. one-t. (premuto)*1	-	○	○	○	○	○	○	○	○*7	-	○	○	○	○	○	-	-
: Ritaglio/rapporto dims.*1	-	○	○	○	●*3	○	○	○	○*7	-	○	○	○	○	○	-	-
: Passa tra ritaglio/rapporto dims.*1	-	○	○	○	○	○	○	○	○*7	-	○	○	○	○	○	-	-
: Ottimiz. autom. della luce	-	○*1	○	○	○	○	○	○	○*5	-	○	○	○	○	○	-	-
WB: Selezione WB	-	○*1	○	○	○	○	○	○	○*5	-	○	○	○	○	○	-	-
WB/↕: Shift/Bkt WB*1	-	○	○	○	○	○	○	○	○*7	-	○	○	○	○	○	-	-
WB/↕: Correzione WB*2	-	-	○	○	○	○	○	○	○*6	-	○	○	○	○	○	-	-
: Stile immagine	-	○*1	○	○	○	○	○	○	○*5	-	○	○	○	○	○	-	-
: Sel. funz. reg.+card/cartella	-	○*1	○	○	○	○	○	○	○*5	-	○	○	○	○	○	-	-

* 1: Non è possibile assegnare come funzione disponibile durante la registrazione di filmati.

* 2: Non è possibile assegnare come funzione disponibile durante lo scatto di foto.

* 3: Predefinito durante lo scatto di foto.

* 5: Non disponibile con $\left[\frac{AF}{ON} 3\right] - \left[\frac{AF}{ON} 7\right]$ utilizzato durante lo scatto di foto o $\left[\frac{AF}{ON} 3\right] / \left[\frac{AF}{ON} 4\right]$ utilizzato durante la registrazione di filmati.

* 6: Non disponibile con $\left[\frac{AF}{ON} 3\right] / \left[\frac{AF}{ON} 4\right]$ utilizzato durante la registrazione di filmati.

* 7: Non disponibile con $\left[\frac{AF}{ON} 3\right] - \left[\frac{AF}{ON} 7\right]$ utilizzato durante lo scatto di foto.

Filmati

●: Predefinito ○: Disponibile per la personalizzazione

			MFn	MFn2	MFn3		MODE			ASCF		CF		LFn	SET			
Falso colore*2	-	-	○	○	○	○	○	○	○	○*6	-	○	○	○	○	○	-	-
Zebra*2	-	-	○	○	○	○	○	○	○	-	○	○	○	○	○	○	-	-
Registr. filmato	-	●*1x3	○	○	○	○	○	○	○	○*5	-	○	○	○	○	○	-	-
Pausa AF servo filmato*2	-	-	○	○	○	○	○	○	○	○*6	-	○	○	○	○	○	-	-
Stato audio*2	-	-	○	○	○	○	○	○	○	○*6	-	○	○	●*4	○	○	-	-
Zoom cinema (a tele)	-	○*1	○	○	○	○	○	○	○	-	○	○	○	○	○	○	-	-
Zoom cinema (a grandangolo)	-	○*1	○	○	○	○	○	○	○	-	○	○	○	○	○	○	-	-
Personal. imm.*2	-	-	○	○	●*4	○	○	○	○	○*6	-	○	○	○	○	○	-	-
Pre-registrazione*2	-	-	○	○	○	○	○	○	○	○*6	-	○	○	○	○	○	-	-
Auto scatto filmato*2	-	-	○	○	○	○	○	○	○	○*6	-	○	○	○	○	○	-	-
Standby: Bassa ris*2	-	-	○	○	○	○	○	○	○	○*6	-	○	○	○	○	○	-	-

* 1: Non è possibile assegnare come funzione disponibile durante la registrazione di filmati.

* 2: Non è possibile assegnare come funzione disponibile durante lo scatto di foto.

* 3: Predefinito durante lo scatto di foto.

* 4: Predefinito durante la registrazione di filmati.

* 5: Non disponibile con $\left[\frac{AF}{ON} 3\right]$ / $\left[\frac{AF}{ON} 7\right]$ utilizzato durante lo scatto di foto o $\left[\frac{AF}{ON} 3\right]$ / $\left[\frac{AF}{ON} 4\right]$ utilizzato durante la registrazione di filmati.

* 6: Non disponibile con $\left[\frac{AF}{ON} 3\right]$ / $\left[\frac{AF}{ON} 4\right]$ utilizzato durante la registrazione di filmati.

Funzionamento

●: Predefinito ○: Disponibile per la personalizzazione

			MFn	MFnD	MFnB		MODE	AF-ON					EB		Lfn	SET			
: Impostazioni funzione flash*1																			
-	○	○	○	○	○	○	○	○	○	○*7	-	○	○	○	○	○	○	○	●*3
: Controllo gruppo quickflash*1																			
-	○	○	○	○	○	○	○	○	○	○*7	-	○	○	○	○	○	○	○	○
DIAL FUNC.: Impostazioni funzioni ghiera																			
-	○*1	●	○	○	○	○	○	○	○	○*5	-	○	○	○	○	○	○	-	-
: Sequenza funzioni impostate																			
-	○*1	○	○	○	○	○	○	○	○	○*5	-	○	○	○	○	○	-	-	-
: Max. luminosità schermo (temp)																			
-	○*1	○	○	○	○	○	○	○	○	○*5	-	○	○	○	○	○	○	-	-
: Spegnimento																			
-	○*1	○	○	○	○	○	○	○	○	○*5	-	○	○	○	○	○	-	-	-
: Schermo off																			
-	○*1	○	○	○	○	○	○	○	○	○*5	-	○	○	○	○	○	○	-	-
UNLOCK : Sblocco: tenere prem. pulsante																			
-	-	-	○	○	-	-	-	-	-	-	-	-	-	○	○	-	-	-	-
: Press. breve: illuminazione LCD Press. lunga: commut. info LCD																			
-	-	-	-	-	○	-	-	-	-	-	-	-	-	-	-	-	-	-	-
: Press. breve: commut. info LCD Press. lunga: illuminazione LCD																			
-	-	-	-	-	●	-	-	-	-	-	-	-	-	-	-	-	-	-	-
: Illuminazione pannello LCD																			
-	○*1	○	○	○	○	○	○	○	○	○*5	-	○	○	○	○	○	-	-	-
: Commutaz. info pannello LCD																			
-	○*1	○	○	○	○	○	○	○	○	○*5	-	○	○	○	○	○	-	-	-
MODE: Impostaz. modalità scatto																			
-	○*1	○	○	○	○	○	○	○	○	○*5	-	○	○	○	○	○	-	-	-

			M-Fn	M-Fn	M-Fn	☰	MODE	AF-ON			REC.		EB		L-Fn	SET		
C : Passa a Modal. scatto person.																		
-	-	○	-	-	-	-	-	-	-	-	-	-	-	-	-	-	-	-
 : Funz.otturat.silenzioso* ¹																		
-	○	○	○	○	○	○	○	○	○	○* ⁷	-	○	○	○	○	○	-	-
 : Cambia anello mes.fuoco/contr.																		
-	○* ¹	○	○	○	○	○	○	○	○	○* ⁵	-	○	○	○	○	○	-	-
 : Anteprima profondità campo* ¹																		
-	○	○	○	○	○	○	○	○	○	○* ⁷	-	○	○	●* ³	○	○	-	-
AUTO : Reimp. elem. selez. in mod. Fv* ¹																		
-	○	○	○	○	○	○	○	○	○	○* ⁷	-	○	○	○	○	○	-	-
Auto : Reimp. Tv/Av/ <input checked="" type="checkbox"/> ISO in mod. Fv* ¹																		
-	○	○	○	○	○	○	○	○	○	○* ⁷	-	○	○	○	○	○	-	-
 : Schermo Quick Control																		
-	○* ¹	○	○	○	○	○	○	○	○	○* ⁵	-	○	○	○	○	○	-	-
 : Ingrandimento/Riduzione																		
-	○* ¹	○	○	○	○	○	○	○	○	○	-	○	○	○	○	○	-	-
 : Riproduci immagine																		
-	○* ¹	○	○	○	○	○	○	○	○	○* ⁵	-	○	○	○	○	○	-	-
 : Ingrand.immag.durante riproduz.																		
-	○* ¹	○	○	○	○	○	○	○	○	○* ⁵	-	○	○	○	○	○	-	-
 : Registra/ricchiama funz. scatto* ¹																		
-	-	-	○	-	-	-	○	○	-	○	○	○	○	○	-	-	-	-
MENU : Visualizza menu																		
-	○* ¹	○	○	○	○	○	○	○	○	○* ⁵	-	○	○	○	○	○	-	-
TV STEP : Sc.anti-flick.alta freq.man.(Tv)																		
-	○* ¹	○	○	○	○	○	○	○	○	○* ⁵	-	○	○	○	○	○	-	-
 : TV racc. per sc. antiflicker HF* ¹																		
-	○	○	○	○	○	○	○	○	○	○* ⁷	-	○	○	○	○	○	-	-

●: Predefinito ○: Disponibile per la personalizzazione

		M-Fn	M-Fn2	M-Fn3	Fn	MODE	AF-ON		AE-L/AF-ON	*	Fn		L-Fn	SET		
Scatto a tocco*1																
-	○	○	○	○	○	○	○	○*7	-	○	○	○	○	○	-	-
OVF.VA: Vista mirino ottico*1																
-	○	○	○	○	○	○	○	○*7	-	○	○	○	○	○	-	-
/Imp. frame rate dis.*1																
-	○	○	○	○	○	○	○	○*7	-	○	○	○	○	○	-	-
Funz. comunicaz.																
-	○*1	○	○	○	○	○	○	○*5	-	○	○	○	○	○	-	-
Crea cartella*1																
-	○	○	○	○	○	○	○	○*7	-	○	○	○	○	○	-	-
Alterna mirino/schermo																
-	○*1	○	○	○	○	○	○	○*5	-	○	○	○	○	○	-	-
Pulsante Ingrandim./Riduzione																
-	○*1	-	○	○	○	-	○	○*5	-	○	○	○	○	-	-	-
Pulsante Riproduzione																
-	○*1	-	○	○	○	-	○	○*5	-	○	○	○	○	-	-	-
INFO: Pulsante Informazioni																
-	○*1	-	○	○	○	-	○	○*5	-	○	○	○	○	-	-	-
Pulsante Cancella																
-	○*1	-	○	○	○	-	○	○*5	-	○	○	○	○	-	-	-
RATE: Pulsante classificazione																
-	○*1	-	○	○	○	-	○	○*5	-	○	○	○	○	-	-	-
OFF: Nessuna funzione (disattivato)																
-	○*1	○	○	○	○	○	○	○	●	●	○	○	○	○	○	○*1

* 1: Non è possibile assegnare come funzione disponibile durante la registrazione di filmati.

* 3: Predefinito durante lo scatto di foto.

* 5: Non disponibile con $\left[\frac{AF-ON}{ON 3}\right]$ - $\left[\frac{AF-ON}{ON 7}\right]$ utilizzato durante lo scatto di foto o $\left[\frac{AF-ON}{ON 3}\right]$ / $\left[\frac{AF-ON}{ON 4}\right]$ utilizzato durante la registrazione di filmati.

* 7: Non disponibile con $\left[\frac{AF-ON}{ON 3}\right]$ - $\left[\frac{AF-ON}{ON 7}\right]$ utilizzato durante lo scatto di foto.

Funz. puls.scatto per filmati

È possibile impostare le funzioni eseguite quando si preme il pulsante di scatto a metà o completamente durante la registrazione di filmati.

⚠ Attenzione

- Durante la registrazione di filmati, l'impostazione **[Funz. puls.scatto per filmati]** prevale su qualunque funzione assegnata al pulsante di scatto in **[☰: Personalizz. pulsanti ripr.]**.

1. Selezionare **[☰: Funz. puls.scatto per filmati]** **[☑]**.
2. Selezionare un'opzione.

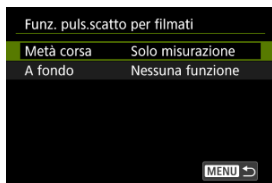

- **Metà corsa**
Indicare la funzione eseguita premendo parzialmente il pulsante di scatto.
- **A fondo**
Indicare la funzione eseguita premendo completamente il pulsante di scatto.

3. Selezionare un'opzione.

Opzioni [Metà corsa]





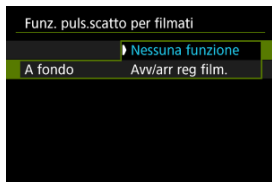



Opzioni [A fondo]



- Con **[A fondo]** impostato su **[Avv/arr reg film.]**, è possibile avviare/interrompere la registrazione di filmati non solo tramite il pulsante di ripresa del filmato, ma anche premendo completamente il pulsante di scatto, oppure utilizzando il comando a distanza RS-80N3 (venduto separatamente).

Pers. ghiera/anello contr.



Le funzioni usate più di frequente possono essere assegnate alle ghiera <  >/<  >/<  >/<  >.

1. Selezionare [: Pers. ghiera/anello contr.] ().
2. Selezionare un comando della fotocamera.





3. Selezionare una funzione da assegnare.























- Premere <  > per impostare il parametro prescelto.
- È possibile configurare impostazioni avanzate per le funzioni contrassegnate con [ **INFO**] nella parte inferiore sinistra dello schermo premendo il pulsante < **INFO** >.

Nota



- Per cancellare le impostazioni configurate con [: Pers. ghiera/anello contr.], selezionare [: Canc. tutti controlli pers.].

Funzioni disponibili per le ghiera

●: Predefinito ○: Disponibile per la personalizzazione







Funzione				
 : Selezione diretta punto AF	-	○	○	-
AF □: Selezionare area AF	-	○	○	○
AF □  : Selezionare area AF(tenendo premuto puls.lettura)	-	-	-	○
Tv : Cambia velocità otturatore	-	-	-	○
Av : Cambia valore apertura	-	-	-	○
 : Compensaz. esposizione	-	○	○	○
ISO : Imposta sensibilità ISO	-	●	○	○
Tv  : Cambia vel.ott.(ten.pre.pul.let.)	-	-	-	○
Av  : Cambia aper. (ten. pre. pul.let.)	-	-	-	○
  : Comp. esp. (ten.prem. pul.let.)	-	-	-	●
ISO  : Imposta sensibilità ISO(tenendo premuto puls.lettura)	-	-	-	○
  : Compens.esposiz./potenza flash(tenendo premuto puls.lettura)	-	-	-	○
Tv : Imp. velocità scatto in mod. M	●	○	○	-
Av : Impostazione apertura in mod. M	○	○	●	-
WB : Selezione WB	-	○	○	○
 : Selezionare temperatura colore	-	○	○	○
 : Stile immagine	-	○	○	○
WB  : Selezione WB(tenendo premuto puls.lettura)	-	-	-	○
  : Selezionare temperatura colore(tenendo premuto puls.lettura)	-	-	-	○
  : Stile immagine(tenendo premuto puls.lettura)	-	-	-	○
OFF : Nessuna funzione (disattivato)	○	○	○	○





Nota

- La ghiera <  > non può essere personalizzata nella modalità [Fv].
- : Ghiera di controllo su obiettivi RF e adattatori.

Direz. a Tv/Av impost.





È possibile invertire la direzione di rotazione della ghiera per impostare la velocità dell'otturatore e il valore di apertura.

Inverte la direzione di rotazione delle ghiera <  >, <  > e <  > nella modalità di scatto [M] e solo della ghiera <  > nelle altre modalità di scatto. La direzione delle ghiera <  > e <  > nella modalità [M] corrisponde alla direzione per impostare la compensazione dell'esposizione nelle modalità [P], [Tv] e [Av].

-  : Normale
-  : Contraria

Direzione a Tv/Av impost.

È possibile invertire la direzione di impostazione della velocità dell'otturatore e del valore di apertura con la ghiera di controllo degli obiettivi RF o RF-S o degli adattatori.

-  : Normale
-  : Contraria

Cambia durante ripresa







Le funzioni assegnate alla ghiera principale e alla ghiera Quick Control 2 possono essere invertite.

- OFF: Disattiva
- ON: Attiva

Commutazione (/

È possibile modificare il funzionamento del selettore per modalità foto/video.

La schermata di registrazione filmati non è visualizzata quando questa funzione è impostata su [Pass.a funz.otturat.silenz.] o [Disattiva]. Quando si preme il pulsante di ripresa di filmati si avvia la registrazione di un filmato come specificato per la modalità di scatto personalizzata [^{C3}].



-   : Registrazione foto/filmato
- : Pass.a funz.otturat.silenz.
Se si posiziona il selettore per modalità foto/video su <  >, [: Funz.otturat.silenzioso] viene impostato su [Si].
- : Disattiva

Controllo smart

Consente di spostare i punti AF trascinandoli sul Controllo smart dopo aver premuto il pulsante <  >.

- **ON: Attiva**

Consente l'uso del Controllo smart nello scatto verticale e nello scatto orizzontale.

- : **solo Disattiva solo  in verticale**

Disattiva l'uso del controllo smart sull'impugnatura verticale. Il Controllo smart sull'impugnatura verticale è disattivato anche quando è assegnato in [: **Personalizz. pulsanti ripr.**].



- **OFF: Disattiva**

Disattiva l'uso di Controllo smart sia nello scatto verticale che in quello orizzontale, anche quando è assegnato in [: **Personalizz. pulsanti ripr.**].



Attenzione

- Questa funzione non è disponibile se [**AF-ON**] è stato impostato su [**Disattiva**] in [: **Personalizz. pulsanti ripr.**].

Nota

- Con [**Attiva**] o [solo **Disattiva solo  in verticale**] selezionato, è possibile premere il pulsante <  > per regolare la sensibilità, che modifica il valore di spostamento dei punti AF in risposta al trascinamento sul Controllo smart.



Scatto a tocco

È possibile specificare lo scatto a tocco. Quando è impostato su **[Attiva]**, la visualizzazione di **[**] in basso a sinistra nella schermata di ripresa cambia in **[**], e lo scatto a tocco è attivato.



Per le istruzioni relative allo scatto a tocco, vedere [Uso della funzione Scatto a tocco](#).

Blocco multifunzione

Indicare i comandi della fotocamera da bloccare quando il blocco multifunzione è attivato. Questo può aiutare a evitare modifiche accidentali delle impostazioni.

1. Selezionare **[: Blocco multifunzione] ().**
2. Selezionare i comandi della fotocamera da bloccare.



- Selezionare un comando della fotocamera e premere **<  >** per visualizzare **[**].

3. Selezionare **[OK]**.

- Impostando l'interruttore blocco multifunzione/accensione su **<LOCK>** si bloccano i comandi della fotocamera **[**] selezionati.

Nota

- Un asterisco "*" a destra di **[: Blocco multifunzione]** indica che l'impostazione predefinita è stata modificata.

Controllo selez. area AF



È possibile impostare come vengono cambiati i metodi di selezione dell'area AF.





- **M-Fn**:  → **Pulsante M-Fn**

Premere il pulsante <  >, quindi il pulsante < **M-Fn** >. A ogni pressione, l'area AF cambia.

- :  → **Ghiera principale**

Premere il pulsante <  >, quindi ruotare la ghiera <  > per cambiare l'area AF.

Nota

- Quando è impostato [ → **Ghiera principale**], utilizzare <  > per spostare il punto AF orizzontalmente.

selez. sensibilità pt AF

È possibile regolare la sensibilità del multicontrollo utilizzata per il posizionamento del punto AF.



Anello messa fuoco/controllo

È possibile cambiare la modalità della ghiera dell'obiettivo da ghiera di messa a fuoco a ghiera di controllo, e viceversa, attraverso il menu.

Attenzione

- Possibile quando si usano obiettivi dotati di ghiera di messa a fuoco/ghiera di controllo, ma che non hanno un interruttore per passare tra queste due modalità.



● **FOCUS: Usa come anello messa fuoco**

La ghiera funziona come ghiera di messa a fuoco.

● **CONTROL: Usa come anello di controllo**

La ghiera funziona come ghiera di controllo.



Nota

- Per limitare [**AF: Messa a fuoco**] a [**AF**] quando [**Usa come anello di controllo**] è selezionato, premere il pulsante <  > e aggiungere un segno di spunta [**✓**] a [**Mod. messa a fuoco AF se usato come an.contr.**].
- È anche possibile cambiare la modalità nella schermata Quick Control, se personalizzata con [: **Personalizza Quick Control**] ().

Rotaz. anello messa a fuoco

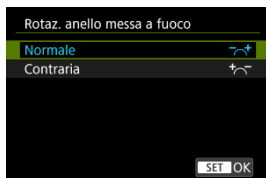
È possibile invertire la direzione di rotazione della ghiera di messa a fuoco dell'obiettivo RF per modificare le impostazioni.





- : **Normale**
- : **Contraria**

Sens. ane. m. fuo. MF ob.RF

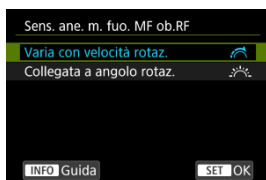
È possibile impostare la sensibilità della ghiera di messa a fuoco dell'obiettivo RF.



- : **Varia con velocità rotaz.**
La sensibilità della ghiera di messa a fuoco varia in base alla velocità di rotazione.
- : **Collegata a angolo rotaz.**
La posizione focale viene regolata in base alla quantità di rotazione, indipendentemente dalla velocità di rotazione.

[Controlli personalizz. durante riprod.]

Personalizz. puls.riprod.

È possibile assegnare funzioni di riproduzione comuni ai pulsanti della fotocamera che sono più facili da usare.

1. Selezionare [: Personalizz. puls.riprod.] ().
2. Selezionare un comando della fotocamera.



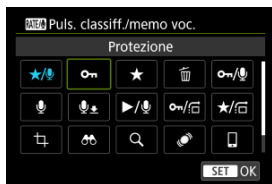

- Per passare a [: Personalizz. pulsanti ripr.] (), premere il pulsante <INFO>.

3. Selezionare una funzione da assegnare.



- Premere <SET> per impostare il parametro prescelto.
- È possibile configurare impostazioni avanzate per le funzioni contrassegnate con [**INFO**] nella parte inferiore sinistra dello schermo premendo il pulsante <INFO>.

 **Nota**

- Per cancellare le impostazioni configurate con [: **Personalizz. puls.riprod.**], selezionare [: **Canc. tutti controlli pers.**].

Funzioni disponibili per la personalizzazione

●: Predefinito ○: Disponibile per la personalizzazione

RATE		M-Fn	M-Fn2	M-Fn3			SET
On : Protezione							
○	○	○	○	○	○	○	○
★ : Classificazione							
○	○	○	○	○	○	○	○
 : Elimina immag.							
○	○	○	○	○	○	○	○
On : Protez. (premuto:reg. memo)							
○	-	-	-	○	-	-	-
★ : Classific. (prem.: reg. memo)							
●	-	-	-	○	-	-	-
 : Premere per reg. memo vocale							
○	-	-	-	○	-	-	-
 : Premere per reg. memo vocale							
○	○	○	○	○	○	○	○
 : Ripr.memo(prem.:Reg.memo)							
○	-	-	-	●	-	-	-
On : Proteggi (salta imm. con)							
○	○	○	○	○	○	○	○
★ : Classif. (salta imm. con)							
○	○	○	○	○	○	○	○
 : Ritaglio							
○	○	○	○	○	●	○	○





●: Predefinito ○: Disponibile per la personalizzazione

Ricerca immagini							
○	○	○	○	○	○	○	○
Ingrandimento/Riduzione							
○	○	○	○	○	○	○	○
Passa a visualizzazione							
○	○	○	○	○	○	○	○
Invia immagini a smartphone							
○	○	○	○	○	○	○	○
Trasn. immag. a server FTP							
○	○	●	○	○	○	○	○
Sel. Imm./trasf (Server FTP)							
○	○	○	○	○	○	○	○
Sel. Imm./trasf (EOS Utility)							
○	○	○	○	○	○	○	○
Come il pulsante pers. in ripr.							
-	●	○	●	○	○	●	○
OFF : Nessuna funzione (disattivato)							
○	○	○	○	○	○	○	●





Per impostare la modalità di scorrimento tra le immagini è possibile girare la ghiera <  > nella schermata di riproduzione nella visualizzazione di una sola immagine.



Nota











- Con l'impostazione [**Salta il numero specificato di immagini**] è possibile ruotare la ghiera <  > per selezionare il numero di immagini da saltare.
- Con [**Visualizza per classificazione immagine**], ruotare la ghiera <  > per selezionare la classificazione (). Se si seleziona , vengono mostrate tutte le immagini classificate mentre si sfogliano le immagini.
- È anche possibile modificare il metodo di scorrimento premendo <  > orizzontalmente nella schermata di riproduzione nella visualizzazione di una sola immagine.

Salta imm con

Per impostare la modalità di scorrimento tra le immagini è possibile girare la ghiera <  > mentre si tiene premuto il pulsante assegnato a [ ] [ ] nella schermata di riproduzione nella visualizzazione di una sola immagine.



Nota

- È possibile configurare questa funzione quando si assegna [ ] [ ] a un pulsante in [: **Personalizz. puls.riprod.**] ().
- Con l'impostazione [**Salta il numero specificato di immagini**] è possibile ruotare la ghiera <  > per selezionare il numero di immagini da saltare.
- Con [**Visualizza per classificazione immagine**], ruotare la ghiera <  > per selezionare la classificazione (). Se si seleziona , vengono mostrate tutte le immagini classificate mentre si sfogliano le immagini.

Cambia / in riproduz.



È possibile cambiare le funzioni assegnate a queste ghiera, utilizzate nella schermata di riproduzione.



● Disattiva

Assegna [Salta immagine] alla ghiera <  > e [Vista ingrand./indice] alla ghiera <  >.

● Attiva

Assegna [Vista ingrand./indice] alla ghiera <  > e [Salta immagine] alla ghiera <  >.

Nota

- Le icone corrispondenti nei menu e nelle schermate quali Quick Control e Ingrandimento/Riduzione vengono cambiate di conseguenza.

[Controlli person./Reimposta]

Controllo occhi

È possibile specificare il controllo occhi. Per le istruzioni relative al controllo occhi, vedere [Utilizzo di Controllo occhi](#).

Controllo tocco

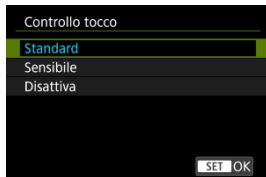

- [Sensibile] aumenta la reattività del pannello touch screen rispetto a [Standard].
- Per disattivare il tocco, selezionare [Disattiva].

! Attenzione

Precauzioni per il funzionamento del pannello touch screen

- Non utilizzare oggetti appuntiti come unghie o penne a sfera per operazioni tattili.
- Non toccare il touch screen con le dita bagnate. Se lo schermo presenta tracce di umidità o se si hanno le dita bagnate, il pannello touch screen potrebbe non rispondere o non rispondere correttamente al tocco. In tal caso, spegnere la fotocamera e rimuovere l'umidità con un panno.
- Non incollare sullo schermo pellicole di protezione disponibili in commercio o adesivi poiché potrebbero rallentare la risposta al tocco.
- La risposta della fotocamera potrebbe non essere ottimale se si tocca rapidamente quando è impostato [Sensibile].

Canc. tutti controlli pers.

Selezionando [Canc. tutti controlli pers.] si cancellano tutte le impostazioni di personalizzazione dei comandi.



Funzioni personalizzate/My Menu

È possibile impostare le funzioni della fotocamera in base alle proprie preferenze di scatto. È anche possibile aggiungere voci di menu e funzioni personalizzate da regolare frequentemente nelle schede My Menu.

- [Menu scheda: Funzioni personalizzate](#)
- [Impostazioni delle funzioni personalizzate](#)
- [Menu scheda: My Menu](#)
- [Registrazione in My Menu](#)

Menu scheda: Funzioni personalizzate

● Modalità ripresa/Esposizione



- (1) [Limita modalità scatto](#)
- (2) [Incrementi livello esposiz.](#)
- (3) [Increm. impostaz. veloc. ISO](#)
- (4) [Sensib. da misurazione/ISO auto](#)
- (5) [Annullamento auto bracketing](#)
- (6) [Sequenza bracketing](#)
- (7) [Numero di scatti bracketing](#)

● Esposizione



- (1) [Rettifica](#)
- (2) [Stessa esp. per nuova apert.](#)
- (3) [Mod.lett., blo. AE dopo fuo.](#)
- (4) [Limita modalità lettura](#)
- (5) [Lettura usata in esp. man.](#)
- (6) [Imp. gamma velocità otturat.](#)
- (7) [Imposta gamma apertura](#)

● Esposizione



(1) [Microregolazione AE](#)

(2) [Microregolazione FE](#)

● Drive

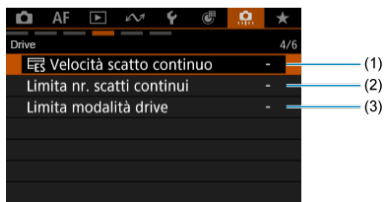

(1) [Velocità scatto continuo](#)

(2) [Limita nr. scatti continui](#)

(3) [Limita modalità drive](#)

● Impostaz. varie



- (1) [Aggiungi info ritaglio](#)
- (2) [Ritardo di scatto](#)
- (3) [Opzione predef. Cancella](#)
- (4) [Impostaz. Av senza obiettivo](#)
- (5) [Rilascio ottur.senza obiet.](#)
- (6) [Ritraz. obiet. allo spegn.](#)
- (7) [Aggiungi info IPTC](#)

● Reimposta

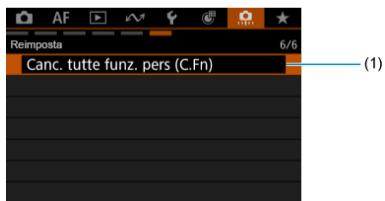

- (1) [Canc. tutte funz. pers \(C.Fn\)](#)

Selezionando []: **Canc. tutte funz. pers (C.Fn)**] si cancellano tutte le impostazioni delle funzioni personalizzate.

Impostazioni delle funzioni personalizzate

[\[Modalità ripresa/Esposizione\]](#)

[\[Esposizione\]](#)

[\[Esposizione\]](#)

[\[Drive\]](#)

[\[Impostaz. varie\]](#)

[\[Reimposta\]](#)

È possibile personalizzare le funzioni della fotocamera nella scheda [] in base alle proprie preferenze di scatto. Tutte le impostazioni i cui valori predefiniti vengono modificati vengono visualizzate in blu.

[Modalità ripresa/Esposizione]

Limita modalità scatto

È possibile limitare le modalità di scatto disponibili con il pulsante **<MODE>**. Selezionare le modalità di scatto disponibili [**Fv/P/Av/M/Tv/BULB/C1/C2/C3**], quindi premere **<SET>** per aggiungere un segno di spunta [✓]. Selezionare **[OK]** per registrare l'impostazione.

⚠ Attenzione

- Le impostazioni della modalità di scatto limitata non vengono registrate in [**C1**], [**C2**] o [**C3**].
- Il segno di spunta [✓] non può essere cancellato contemporaneamente da tutte le nove modalità.

Incrementi livello esposiz.

● 1/3: 1/3 stop, Comp. esp. 1/3 stop

Consente di impostare incrementi di 1/3 di stop per la velocità dell'otturatore, il valore di apertura, il valore di compensazione dell'esposizione, l'intervallo AEB e il valore di compensazione dell'esposizione flash.

● 1/1: 1 stop, Comp. esp. 1/3 stop

Consente di impostare incrementi di intero stop per la velocità dell'otturatore e il valore di apertura, e di 1/3 di stop per il valore di compensazione dell'esposizione, l'intervallo AEB e il valore di compensazione dell'esposizione flash.

● 1/2: 1/2 stop, Comp. esp. 1/2 stop

Consente di impostare incrementi di 1/2 di stop per la velocità dell'otturatore, il valore di apertura, il valore di compensazione dell'esposizione, l'intervallo AEB e il valore di compensazione dell'esposizione flash.

📷 Nota

- La visualizzazione dell'indicatore del livello di esposizione è come segue quando è impostato [1/2 stop, Comp. esp. 1/2 stop].

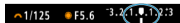

Increm. impostaz. veloc. ISO

È possibile modificare gli incrementi per l'impostazione manuale della sensibilità ISO a un intero stop.

- **1/3: 1/3 stop**
- **1/1: 1 stop**



Nota

- Anche se è impostato [**1 stop**], la sensibilità ISO viene automaticamente impostata in incrementi di 1/3 di stop quando è attiva l'opzione ISO Auto.

Sensib. da misurazione/ISO auto

È possibile impostare lo stato della sensibilità ISO al termine del timer misurazione nei casi in cui, per il funzionamento di ISO Auto in modalità **[P]/[Tv]/[Av]/[M]/[BULB]**, la fotocamera ha regolato la sensibilità ISO durante la misurazione o durante il timer misurazione.

- **AUTO** : **Ripristina auto dopo misuraz.**
- **AUTO** : **Mantieni sens. dopo misuraz.**

Annullamento auto bracketing

Quando l'interruttore di accensione è impostato su **<OFF>**, è possibile indicare di annullare l'AEB e il bracketing del bilanciamento del bianco.

- **ON: Attiva**
- **OFF: Disattiva**

Sequenza bracketing

È possibile modificare la sequenza di scatti AEB e la sequenza bracketing del bilanciamento del bianco.

- **0-+:** 0, -, +
- **-0+:** -, 0, +
- **+0-:** +, 0, -

AEB	Bracketing del bilanciamento del bianco	
	Direzione B/A	Direzione M/G
0: Esposizione standard	0: Bilanciamento bianco standard	0: Bilanciamento bianco standard
-: Sottoesposizione	-: Viraggio blu	-: Viraggio magenta
+: Sovraesposizione	+: Viraggio ambra	+: Viraggio verde

Numero di scatti bracketing

È possibile modificare il numero di scatti effettuati con AEB e il bracketing del bilanciamento del bianco.

Quando [Sequenza bracketing] è impostato su [0, -, +], gli scatti bracketing vengono acquisiti nel modo indicato nella tabella seguente.

- **3: 3 scatti**
- **2: 2 scatti**
- **5: 5 scatti**
- **7: 7 scatti**

(Incrementi di 1 stop)

	1° scatto	2° scatto	3° scatto	4° scatto	5° scatto	6° scatto	7° scatto
3: 3 scatti	Standard (0)	-1	+1				
2: 2 scatti	Standard (0)	±1					
5: 5 scatti	Standard (0)	-2	-1	+1	+2		
7: 7 scatti	Standard (0)	-3	-2	-1	+1	+2	+3



Nota

- Se è impostato [2 scatti], è possibile selezionare il lato + o - per impostare l'intervallo AEB. Con il bracketing del bilanciamento del bianco, il secondo scatto viene regolato verso il lato negativo della direzione B/A o M/G.

Rettifica

In caso di variazione nella luminosità del soggetto e se non è possibile ottenere l'esposizione standard nell'intervallo di valori dell'esposizione automatica, la fotocamera passa automaticamente all'impostazione selezionata manualmente per ottenere l'esposizione standard. **[Velocità ottur./apertura]** si applica alla modalità **[Tv]** o **[Av]**. **[Sensibilità ISO]** si applica alla modalità **[P]**, **[Tv]** o **[Av]**.

- **OFF: Disattiva**
- **Tv/Av: Velocità ottur./apertura**
- **ISO: Sensibilità ISO**



Nota

- La rettifica sovrascrive tutte le modifiche a **[Gamma ISO]** o **[Vel.min.otturat.]** dalle impostazioni predefinite in **[📷: 📷 Impostazioni sensibilità ISO]** se non è possibile ottenere l'esposizione standard.
- I limiti minimo e massimo per la rettifica con la sensibilità ISO sono determinati da **[Gamma Auto]** (🔒). Tuttavia, se la sensibilità ISO impostata manualmente eccede l'impostazione di **[Gamma Auto]**, la rettifica viene applicata alla sensibilità ISO impostata manualmente.
- Se necessario, la rettifica viene applicata anche se si utilizza il flash.

Stessa esp.per nuova apert.

Il valore di apertura massimo può diminuire (il numero f/ più basso può aumentare) in modalità **[M]** (scatto con esposizione manuale) con la sensibilità ISO impostata manualmente (a eccezione di quando viene impostata su ISO Auto) se (1) si cambia obiettivo, (2) si monta un moltiplicatore di focale o se (3) si usa un obiettivo zoom con valore di apertura massimo variabile. Questa funzione previene la corrispondente sottoesposizione regolando automaticamente la sensibilità ISO o la velocità dell'otturatore (valore Tv) per mantenere la stessa esposizione precedente (1), (2) o (3).

Con **[Sensib.ISO/Veloc.otturat.]**, la sensibilità ISO viene regolata automaticamente entro la gamma ISO. Se non è possibile mantenere l'esposizione regolando la sensibilità ISO, la velocità dell'otturatore (valore Tv) viene regolata automaticamente.

- **OFF: Disattiva**
- **ISO: Sensibilità ISO**
- **ISO/Tv: Sensib.ISO/Veloc.otturat.**
- **Tv: Velocità otturatore**

Attenzione

- Non risponde alle variazioni del valore di apertura effettivo dovute a variazioni di ingrandimento quando si utilizzano obiettivi macro.
- Non è possibile ottenere la stessa esposizione precedente (1), (2) o (3) se **[Sensibilità ISO]** è impostata e non è possibile mantenere l'esposizione alle velocità nella **[Gamma ISO]**.
- Non è possibile ottenere la stessa esposizione precedente (1), (2) o (3) se **[Velocità otturatore]** è impostato e non è possibile mantenere l'esposizione alle velocità impostate in **[Imp. gamma velocità otturat.]**.
- La velocità dell'otturatore è limitata a 1/8000 quando **[Modalità otturatore]** è impostato su **[Elettronico ** e **[Stessa esp.per nuova apert.]** è impostato su **[Velocità otturatore]** o **[Sensib.ISO/Veloc.otturat.]**.

Nota

- Risponde anche alle modifiche del massimo numero f/ (apertura minima).
- L'impostazione dell'esposizione originale viene ripristinata se si esegue (1), (2) o (3) con **[Sensibilità ISO]**, **[Sensib.ISO/Veloc.otturat.]** o **[Velocità otturatore]** impostato e non si regola la sensibilità ISO, la velocità dell'otturatore o il valore di apertura prima di ripristinare la fotocamera allo stato originale, prima di (1), (2) o (3).
- La velocità dell'otturatore può variare per mantenere l'esposizione se la sensibilità ISO aumenta a una sensibilità ISO estesa quando è impostato **[Sensibilità ISO]**.

Mod.lett., blo. AE dopo fuo.

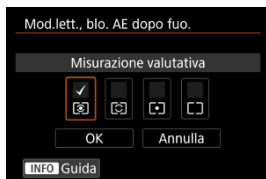

Per ogni modalità di misurazione, è possibile specificare se bloccare l'esposizione (blocco AE) una volta che i soggetti sono a fuoco con AF One-Shot. L'esposizione viene bloccata mentre si tiene premuto a metà il pulsante di scatto. Selezionare i modi misurazione per il blocco AE e aggiungere un segno di spunta [✓]. Selezionare [OK] per registrare l'impostazione.

Limita modalità lettura

È possibile limitare le modalità di misurazione disponibili con il pulsante < [🔒] • [👁] >. Selezionare i modi misurazione disponibili [(👁) / (🔍) / (🔴) / (□)], quindi premere < (SET) > per aggiungere un segno di spunta [✓]. Selezionare [OK] per registrare l'impostazione.

⚠ Attenzione







- Il segno di spunta [✓] non può essere cancellato contemporaneamente da tutte le quattro modalità.

Lettura usata in esp. man.

È possibile impostare la modalità Misurazione utilizzata nella modalità di scatto [M].

- [M]: **Modo lettura specificato**
Viene utilizzato il modo misurazione corrente.
- [M]: **Misurazione valutativa**
- [M]: **Misurazione parziale**
- [M]: **Lettura spot**
- [M]: **Media pesata al centro**

! Attenzione

- Per evitare di selezionare il modo misurazione premendo il pulsante <  •  > nello scatto con esposizione manuale, impostare [] / [] / [] / [].

Imp. gamma velocità otturat.

È possibile impostare la gamma di velocità dell'otturatore per ogni opzione di : **Modalità otturatore**. In modalità **[Fv]**, **[Tv]** o **[M]**, è possibile impostare manualmente la velocità dell'otturatore all'interno dell'intervallo specificato. In modalità **[P]** o **[Av]**, o in modalità **[Fv]** con la velocità dell'otturatore impostata su **[AUTO]**, la velocità dell'otturatore viene impostata automaticamente all'interno dell'intervallo specificato (tranne che in modalità di registrazione di filmati). Selezionare **[OK]** per registrare l'impostazione.

● **Ottur.mecc./elettr. 1a tendina**

- **Velocità minima:** Può essere impostata in un intervallo di 30 sec.-1/4000 di sec.
- **Velocità massima:** Può essere impostata in un intervallo di 1/8000 di sec.-15 sec.

● **Elettronico**

- **Velocità minima:** Può essere impostata in un intervallo di 30 sec.-1/32000 di sec.
- **Velocità massima:** Può essere impostata in un intervallo di 1/64000 di sec.-15 sec.

Attenzione

- Se si imposta **[Velocità massima]** per **[Elettronico ** su 1/64000 di sec. non si limitano le velocità massime superiori a 1/8000 di sec. nella modalità **[P]** o **[Av]**.
- Questa impostazione non si applica allo scatto anti-flicker ad alta frequenza.

Imposta gamma apertura

È possibile impostare l'intervallo del valore di apertura. In modalità **[Fv]**, **[Av]**, **[M]** o **[BULB]**, è possibile impostare il valore di apertura manualmente all'interno dell'intervallo specificato. In modalità **[P]** o **[Tv]**, o in modalità **[Fv]** con il valore di apertura impostato su **[AUTO]**, il valore di apertura viene impostato automaticamente all'interno dell'intervallo specificato. Selezionare **[OK]** per registrare l'impostazione.

● **Apertura max.**

Può essere impostata in un intervallo di f/1,0–f/64.

● **Apertura min.**

Può essere impostata in un intervallo di f/91–f/1.4.

Nota

- L'intervallo del valore di apertura disponibile varia a seconda del valore di apertura massimo e minimo dell'obiettivo.

Microregolazione AE

Attenzione

- **Generalmente, questa regolazione non è richiesta. Eseguire questa regolazione solo se necessario. Tenere presente che effettuando questa regolazione potrebbe non essere possibile ottenere un'esposizione adeguata.**

È possibile effettuare regolazioni dettagliate del livello di esposizione standard. La funzione è efficace se le immagini acquisite tramite scatto con esposizione automatica senza compensazione dell'esposizione in genere risultano sottoesposte o sovraesposte.

● **OFF: Disattiva**

● **ON: Attiva**

Per accedere alla schermata di regolazione, selezionare **[Attiva]**, quindi premere il pulsante **< [Q] >**. È possibile regolare l'esposizione standard in un intervallo di ± 1 stop, con incrementi di $1/8$ di stop. Impostare sul lato positivo se gli scatti tendono a risultare sottoesposti o sul lato negativo se tendono a risultare sovraesposti.

Attenzione

- L'intervallo di compensazione dell'esposizione effettivo disponibile per la registrazione di filmato rimane invariato se si regola l'esposizione standard con la microregolazione AE e viene modificato solo il livello di esposizione standard. Alle immagini risultanti non viene applicato un valore di compensazione dell'esposizione equivalente al valore della microregolazione AE se si supera l'intervallo di compensazione dell'esposizione effettivo nella registrazione di filmati (ad esempio, un valore di compensazione dell'esposizione di + 1 stop non viene applicato se la microregolazione AE è impostata su + 1 stop e la compensazione dell'esposizione su + 3 stop).

Nota

- La compensazione esposizione può essere impostata su ± 3 stop dall'esposizione standard regolata durante lo scatto.

! Attenzione

- **Generalmente, questa regolazione non è richiesta. Eseguire questa regolazione solo se necessario. Tenere presente che effettuando questa regolazione potrebbe non essere possibile ottenere un'esposizione del flash adeguata.**



È possibile effettuare regolazioni dettagliate del livello di esposizione standard del flash. La funzione è efficace se i soggetti principali nello scatto con flash automatico senza compensazione dell'esposizione del flash in genere risultano sottoesposti o sovraesposti.

- **OFF: Disattiva**

- **ON: Attiva**

Per accedere alla schermata di regolazione, selezionare [**Attiva**], quindi premere il pulsante $\langle \text{Q} \rangle$. È possibile regolare l'esposizione del flash standard in un intervallo di ± 1 stop, con incrementi di $1/8$ di stop. Impostare sul lato positivo se i soggetti principali tendono a risultare sottoesposti o sul lato negativo se tendono a risultare sovraesposti.

Velocità scatto continuo

È possibile impostare la velocità di scatto continuo per  Scatto continuo ad Alta velocità +,  Scatto continuo ad Alta velocità e  Scatto continuo a bassa velocità. Selezionare [OK] per registrare l'impostazione.

- **Scatto continuo veloce +**

Può essere impostata in un intervallo di 40-3 scatti/sec.



- **Alta**

Può essere impostata in un intervallo di 30-2 scatti/sec.

- **Bassa**

Può essere impostata in un intervallo di 20-1 scatti/sec.

Attenzione

- Si applica solo quando  **Modalità otturatore** è impostato su **[Elettronico]** .
- Anche se si imposta la velocità di scatto continuo, lo scatto continuo alla velocità specificata potrebbe non essere possibile in alcune condizioni di scatto. Per precauzioni durante lo scatto continuo, vedere [Selezione della modalità drive](#).

Limita nr. scatti continui









È possibile limitare la velocità di scatto massima per lo scatto continuo in modo che, tenendo premuto il pulsante di scatto in modalità di scatto continuo, la fotocamera interrompa automaticamente lo scatto dopo il numero di scatti continui specificato.

È possibile impostare da 99 a 2 esposizioni. Premere il pulsante  per riportare l'impostazione su **[Disattiva]**.

Se è impostato **[Disattiva]**, lo scatto continuo può proseguire fino alla velocità di scatto massima indicata nel mirino a destra.

Limita modalità drive

È possibile limitare le modalità drive disponibili con il pulsante **<DRIVE•AF>**.

Selezionare le modalità drive disponibili  /  /  /  /  /  /  / , quindi premere **<SET>** per aggiungere un segno di spunta . Selezionare [OK] per registrare l'impostazione.

 **Attenzione**

- Il segno di spunta [✓] non può essere cancellato contemporaneamente da tutti gli elementi.

Aggiungi info ritaglio



L'aggiunta di informazioni di ritaglio consente di visualizzare linee verticali per il rapporto dimensionale specificato durante lo scatto, in modo da poter comporre l'inquadratura come se si stesse scattando con una fotocamera di medio o grande formato (6 × 6 cm, 4 × 5 pollici e così via).

Quando si scatta, invece di ritagliare le immagini registrate sulla scheda, la fotocamera aggiunge informazioni sul rapporto dimensionale alle immagini da ritagliare in Digital Photo Professional (software EOS).

È possibile importare le immagini su Digital Photo Professional su un computer e ritagliare facilmente le immagini in base al rapporto dimensionale impostato al momento dello scatto.

- **OFF: Disattiva**
- **6:6: Rapporto dimensionale 6:6**
- **3:4: Rapporto dimensionale 3:4**
- **4:5: Rapporto dimensionale 4:5**
- **6:7: Rapporto dimensionale 6:7**
- **5:6: Rapporto dimensionale 10:12**
- **5:7: Rapporto dimensionale 5:7**

Attenzione



- Le informazioni di ritaglio vengono aggiunte solo quando  **Ritaglio/ rapporto dimens.** è impostato su **[Pieno formato]**.
- Le immagini JPEG o HEIF non vengono salvate nella dimensione ritagliata se si utilizza la fotocamera per elaborare immagini RAW con informazioni di ritaglio . In questo caso, l'elaborazione RAW produce immagini JPEG o HEIF con informazioni di ritaglio.

Nota

- Sullo schermo vengono visualizzate linee verticali che indicano il rapporto dimensionale specificato.

Ritardo di scatto



Normalmente, la fotocamera controlla lo scatto in modo che il ritardo di scatto dell'otturatore sia costante. Tuttavia, se si imposta **[Ridotto]** è possibile disattivare questo comando per ridurre il ritardo di scatto dell'otturatore.

- | : Standard
- | : Ridotto



⚠ Attenzione

- Il ritardo di scatto dell'otturatore varia a seconda delle condizioni di scatto, del tipo di obiettivo, del valore di apertura e di altri fattori.

Opzione predef. Cancella

È possibile impostare l'opzione selezionata per impostazione predefinita nel menu di cancellazione () , a cui si accede premendo il pulsante <  > durante la riproduzione delle immagini o durante la revisione dopo lo scatto.

Se si imposta un'opzione diversa da **[Annulla]**, è sufficiente premere <  > per eliminare rapidamente le immagini.

- : **[Annulla]** selezionato
- : **[Cancella]** selezionato
- **RAW**: **[EliminaRAW]** selezionato
- **J/H**: **[Elimina non RAW]** selezionati
- : **[Canc. memo vocale]** sel.

⚠ Attenzione

- Prestare attenzione a non eliminare accidentalmente le immagini quando è impostata un'opzione diversa da **[Annulla]**.

Impostaz. Av senza obiettivo

È possibile specificare se il valore di apertura può essere impostato anche senza un obiettivo montato.

- **OFF**: Disattiva

● **ON: Attiva**

Il valore di apertura può essere impostato anche senza un obiettivo montato. La funzione è utile se si desidera preparare lo scatto con un valore di apertura già impostato.

Rilascio ottur.senza obiet.

È possibile indicare se scattare foto o riprendere filmati senza l'obiettivo collegato.

- **OFF: Disattiva**
- **ON: Attiva**

Ritraz. obiet. allo spegn.

È possibile decidere se ritrarre automaticamente gli obiettivi STM di tipo a ingranaggi (ad esempio RF35mm F1.8 Macro IS STM) quando l'interruttore di accensione della fotocamera è impostato su < **OFF** >.

- **ON: Attiva**
- **OFF: Disattiva**

Attenzione

- Se è attivo lo spegnimento automatico, l'obiettivo non si ritrae a prescindere dall'impostazione.
- Controllare che l'obiettivo sia retrato prima di rimuoverlo.

Nota

- Con l'impostazione [**Attiva**], questa funzione viene utilizzata indipendentemente dall'impostazione del selettore di modalità della messa a fuoco (AF o MF) dell'obiettivo.

Aggiungi info IPTC

La registrazione delle informazioni IPTC (International Press Telecommunications Council) sulla fotocamera da software come l'applicazione EOS Utility consente di registrare (incorporare) queste informazioni nelle foto JPEG/HEIF/RAW al momento dello scatto.

Questa soluzione è utile per la gestione dei file e altre attività che utilizzano le informazioni IPTC.



Per le istruzioni sulla registrazione delle informazioni IPTC sulla fotocamera e i dettagli sulle informazioni che è possibile registrare, vedere il manuale di istruzioni del software.

- **OFF: Disattiva**
- **ON: Attiva**

Attenzione

- Le informazioni IPTC non vengono aggiunte quando si registrano filmati.

Nota

- Durante la riproduzione, è possibile verificare se le informazioni IPTC sono state aggiunte.
- È possibile verificare le informazioni IPTC delle immagini utilizzando Digital Photo Professional (software EOS).
- Le informazioni IPTC registrate nella fotocamera non vengono cancellate se si seleziona []: **Canc. tutte funz. pers (C.Fn)** [], ma l'impostazione cambia su **[Disattiva]**.

Canc. tutte funz. pers (C.Fn)

Selezionando [🔍]: **Canc. tutte funz. pers (C.Fn)** si cancellano tutte le impostazioni delle funzioni personalizzate.

Nota

- Le impostazioni per [🔍]: **Microregolazione AE** e [🔍]: **Microregolazione FE** vengono impostate su [Disattiva] ma non cancellate quando si esegue [🔍]: **Canc. tutte funz. pers (C.Fn)**. Nonostante le informazioni aggiunte utilizzando [🔍]: **Aggiungi info IPTC** vengano mantenute, l'impostazione viene modificata su [Disattiva].

Menu scheda: My Menu

● Gestione Mio menu

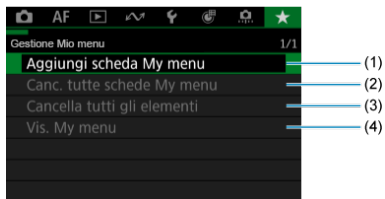

- (1) [Aggiungi scheda My menu](#)
- (2) [Canc. tutte schede My menu](#)
- (3) [Cancella tutti gli elementi](#)
- (4) [Vis. My menu](#)

Registrazione in My Menu

- [Creazione e aggiunta delle schede My Menu](#)
- [Registrazione di elementi di menu nelle schede My menu](#)
- [Impostazioni della scheda My menu](#)
- [Cancellazione di tutte le schede My Menu/Cancellazione di tutti gli elementi](#)
- [Impostazioni di visualizzazione dei menu](#)

Nella scheda My Menu è possibile registrare voci di menu e funzioni personalizzate di cui si modificano spesso le impostazioni.

Creazione e aggiunta delle schede My Menu

1. Selezionare [**★**: Aggiungi scheda My menu] (🔗).
2. Selezionare [OK].

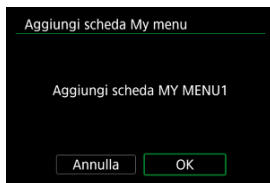

- Ripetendo i passi 1 e 2 è possibile creare fino a cinque schede My menu.

1. Selezionare [MY MENU*: Configura].



2. Selezionare [Selez. elementi da registrare].

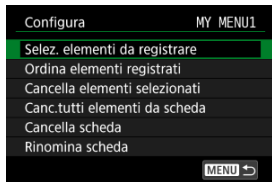

3. Registrare le voci desiderate.

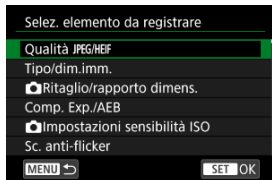



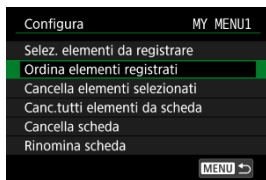

- Selezionare una voce, quindi premere < (SET) >.
- Selezionare [OK] nella schermata di conferma.
- È possibile registrare fino a sei voci.
- Per tornare alla schermata nel passo 2, premere il pulsante < MENU >.

Impostazioni della scheda My menu



È possibile ordinare ed eliminare le voci presenti nella scheda del menu, nonché rinominare o eliminare la scheda stessa.

- **Ordina elementi registrati**

È possibile modificare l'ordine delle voci registrate in My menu. Selezionare [**Ordina elementi registrati**], scegliere la voce da riorganizzare, quindi premere <  >. Con [] visualizzato, ruotare la ghiera <  > per riorganizzare la voce, quindi premere <  >.

- **Cancella elementi selezionati/Canc.tutti elementi da scheda**

È possibile eliminare una o tutte le voci registrate. [**Cancella elementi selezionati**] consente di cancellare una voce alla volta, mentre [**Canc.tutti elementi da scheda**] cancella tutte le voci registrate nella scheda.

- **Cancella scheda**

È possibile cancellare la scheda corrente My Menu. Selezionare [**Cancella scheda**] per cancellare la scheda [**MY MENU***].





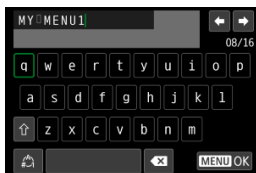

- **Rinomina scheda**

È possibile rinominare la scheda My Menu da [MY MENU*].

1. **Selezionare [Rinomina scheda].**

2. **Immettere il testo.**



- Usare la ghiera <  > o <  > o <  > per selezionare un carattere, quindi premere <  > per immetterlo.
- Per cambiare la modalità di immissione, selezionare [].
- Per eliminare singoli caratteri, selezionare [] o premere il pulsante <  >.

3. **Confermare l'input.**

- Premere il pulsante < MENU >, quindi selezionare [OK].

Cancellazione di tutte le schede My Menu/Cancellazione di tutti gli elementi

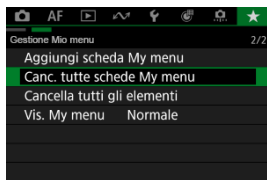

È possibile cancellare tutte le schede My Menu create o le voci My Menu registrate al loro interno.

- **Canc. tutte schede My menu**

È possibile cancellare tutte le schede My menu create. Quando si seleziona [**Canc. tutte schede My menu**], vengono cancellate tutte le schede da [**MY MENU1**] a [**MY MENU5**] e la scheda [**★**] ritorna ai valori predefiniti.

- **Cancella tutti gli elementi**

È possibile cancellare tutti gli elementi registrati nelle schede da [**MY MENU1**] a [**MY MENU5**]. Le schede non vengono cancellate. Quando si seleziona [**Cancella tutti gli elementi**], vengono cancellati tutti gli elementi registrati in tutte le schede create.

! Attenzione

- Eseguendo [**Cancella scheda**] o [**Canc. tutte schede My menu**] si cancellano anche i nomi delle schede rinominate con [**Rinomina scheda**].

Impostazioni di visualizzazione dei menu

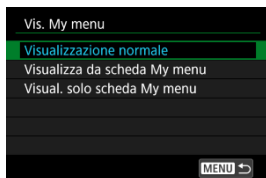

È possibile selezionare [**Vis. My menu**] per impostare la schermata dei menu da visualizzare per prima quando si preme il pulsante <MENU>.

- **Visualizzazione normale**

Mostra l'ultima schermata dei menu visualizzata.

- **Visualizza da scheda My menu**

La visualizzazione avviene con la scheda [★] selezionata.

- **Visual. solo scheda My menu**

Limita la visualizzazione alla scheda [★] (le schede [📷]/[AF]/[▶]/[📶]/[🔊]/[🔌]/[🔦] non vengono visualizzate).

Informazioni di riferimento

In questo capitolo vengono fornite informazioni di riferimento relative alle caratteristiche della fotocamera.

- [Importazione di immagini su un computer](#)
- [Importazione di immagini su uno smartphone](#)
- [Ricarica/alimentazione della fotocamera con un adattatore di alimentazione USB](#)
- [Guida alla risoluzione dei problemi](#)
- [Codici di errore](#)
- [Visualizzazione delle informazioni](#)
- [Specifiche](#)

Importazione di immagini su un computer

[Collegamento al computer tramite un cavo di interfaccia](#)



[Utilizzo di un lettore di schede](#)

[Connessione a un computer tramite Wi-Fi](#)

È possibile utilizzare il software EOS per importare le immagini dalla fotocamera sul computer.

Se si devono importare numerose immagini, è consigliabile utilizzare un dispositivo da collegare a una presa di corrente domestica (venduto separatamente).

Collegamento al computer tramite un cavo di interfaccia

1. Installare EOS Utility .
2. In [☰: Scegliere app conness. USB], selezionare [Import.foto/Controllo remoto] .
3. Collegare la fotocamera al computer.

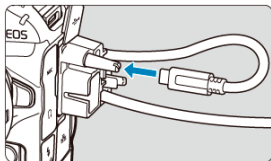

- Utilizzare il cavo di interfaccia fornito con la fotocamera.
- Quando si collega il cavo alla fotocamera, utilizzare il dispositivo di fissaggio del cavo  e inserire la spina nel terminale digitale.
- Inserire l'altra estremità del cavo nel terminale USB del computer (Type-C).

4. Utilizzare EOS Utility per importare le immagini.

- Vedere il Manuale di istruzioni di EOS Utility.

Utilizzo di un lettore di schede

Per importare le immagini su un computer è possibile utilizzare un lettore di schede.

1. Utilizzare Digital Photo Professional .
2. Inserire la scheda nel lettore.
3. Utilizzare Digital Photo Professional per importare le immagini.

- Vedere il Manuale di istruzioni di Digital Photo Professional.

Nota

- Quando si utilizza un lettore di schede invece del software EOS per trasferire le immagini dalla fotocamera al computer, copiare le cartelle sulla scheda (CRM, DCIM e XFVC) sul computer.

Connessione a un computer tramite Wi-Fi

È possibile collegare la fotocamera al computer tramite Wi-Fi e importare immagini sul computer (🔗).



Nota

- Una volta stabilita la connessione a un server FTP, è possibile inviare le immagini memorizzate nella fotocamera a un computer (🔗).

Importazione di immagini su uno smartphone

[Preparazione](#)

[Utilizzo di Camera Connect](#)

[Uso delle funzionalità dello smartphone](#)

È possibile importare immagini acquisite con la fotocamera su uno smartphone collegando quest'ultimo alla fotocamera con l'adattatore per slitta multifunzione AD-P1 per connessione con smartphone (venduto separatamente, solo per smartphone Android) o un cavo USB.

Preparazione

1. **Selezionare un'opzione in [☑]: Scegliere app conness. USB] (☑).**
 - Selezionare [**Import.foto/Controllo remoto**] quando si collega uno smartphone Android, o quando si collega un iPhone e si utilizza l'app Photos.
 - Selezionare [**App Canon per iPhone**] quando si collega un iPhone e si utilizza Camera Connect.
 - Dopo aver configurato le impostazioni, spegnere la fotocamera.

2. **Collegare la fotocamera allo smartphone con l'adattatore AD-P1 o un cavo USB.**
 - Se si usa l'adattatore AD-P1, consultare il manuale di istruzioni fornito con l'adattatore AD-P1.
 - È consigliabile usare un cavo USB Canon (cavo di interfaccia IFC-100U o IFC-400U) quando si collega uno smartphone Android.
 - Per ulteriori informazioni sui cavi USB utilizzati per il collegamento di iPhone, visitare il sito Web Canon (☑).

1. **Installare Camera Connect sullo smartphone e avviarlo.**
 - Per ulteriori informazioni sull'installazione di Camera Connect, vedere [Installazione dell'app su uno smartphone](#).
2. **Accendere la fotocamera.**
3. **Toccare [Immagini sulla fotocamera].**
 - Selezionare le immagini visualizzate per importarle sullo smartphone.

1. **Accendere la fotocamera.**
2. **Utilizzare lo smartphone per importare le immagini.**
 - Smartphone Android: usare Camera Connect per importare le immagini ([📷](#)).
 - iPhone: avviare l'app Photos, quindi importare le immagini dalla scheda.

Ricarica/alimentazione della fotocamera con un adattatore di alimentazione USB

Utilizzando l'adattatore di alimentazione USB PD-E2 (venduto separatamente), è possibile caricare la batteria LP-E19 senza rimuoverla dalla fotocamera. Può essere alimentata anche la fotocamera.

Carica

1. Collegare l'adattatore di alimentazione USB.

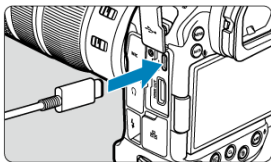

- Con l'interruttore di accensione della fotocamera impostato su < OFF >, inserire fino in fondo la spina dell'adattatore di alimentazione USB nel terminale <  >.

2. Collegare il cavo di alimentazione.

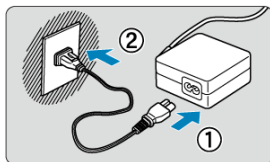

- Collegare il cavo di alimentazione all'adattatore di alimentazione USB e collegare l'altra estremità in una presa di corrente.

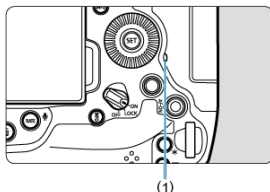

- La carica inizia e la spia di accesso (1) si illumina in verde.
- Sul pannello LCD viene visualizzato [🔋].
- Al termine della ricarica, la spia di accesso si spegne.

Alimentazione

Per alimentare la fotocamera senza ricaricare le batterie, impostare l'interruttore di accensione della fotocamera su < **ON** >. Tuttavia, le batterie vengono ricaricate durante lo spegnimento automatico.

L'indicatore livello di carica della batteria è di colore grigio quando viene fornita alimentazione.

Per passare dall'alimentazione della fotocamera alla ricarica, impostare l'interruttore di accensione della fotocamera su < **OFF** >.

Attenzione

- La fotocamera non viene alimentata se la batteria non è inserita.
- Quando le batterie sono scariche, l'adattatore le ricarica. In questo caso, la fotocamera non è alimentata.
- Per proteggere la batteria e mantenerla in condizioni ottimali, la ricarica non deve durare più di 24 ore consecutive.
- Le batterie cariche perdono gradualmente la loro carica, anche quando non vengono utilizzate.
- Se la spia di carica non si accende o si verifica un problema durante la ricarica (la spia di accesso lampeggia in verde), scollegare il cavo di alimentazione, reinserire la batteria e attendere qualche minuto prima di ricollegare il cavo. Se il problema persiste, contattare un Centro di assistenza Canon.
- Il tempo di carica richiesto e la quantità di carica variano a seconda della temperatura ambiente e della capacità rimanente.
- Per motivi di sicurezza, la ricarica a basse temperature richiede più tempo.
- Il livello di carica residua della batteria può ridursi se si alimenta la fotocamera. Per evitare che la carica si esaurisca, utilizzare una batteria completamente carica.
- Prima di scollegare l'adattatore di alimentazione USB, impostare l'interruttore di accensione della fotocamera su < **OFF** >.
- Alcuni adattatori di alimentazione disponibili in commercio sono stati riconosciuti idonei per la ricarica e l'alimentazione della fotocamera. Per ulteriori informazioni visitare il sito Web Canon ().

Guida alla risoluzione dei problemi

- [✔ Problemi relativi all'alimentazione](#)
- [✔ Problemi relativi allo scatto](#)
- [✔ Problemi di comunicazione](#)
- [✔ Problemi di funzionamento](#)
- [✔ Problemi di visualizzazione](#)
- [✔ Problemi relativi alla riproduzione](#)
- [✔ Problemi di pulizia del sensore](#)
- [✔ Problemi di collegamento a un computer](#)
- [✔ Problemi con l'attacco a slitta multifunzione](#)

Se si verifica un problema con la fotocamera, fare prima riferimento alla presente guida alla risoluzione dei problemi. Qualora non fosse possibile risolvere il problema, portare la fotocamera al Centro di assistenza Canon più vicino.

Problemi relativi all'alimentazione

Le batterie non possono essere caricate con il carica batteria.

- Il carica batterie LC-E19 incluso è progettato esclusivamente per la batteria LP-E19.
- In caso di problemi di ricarica o con il carica batteria, vedere [Caricamento della batteria](#).

La spia di carica lampeggia molto velocemente.

- Se (1) il carica batteria o la batteria presentano un problema o (2) non si riesce a stabilire una comunicazione con la batteria (batteria non Canon), il circuito di protezione interrompe la ricarica e la spia di carica lampeggia velocemente in arancione. Nel primo caso (1), togliere la spina del carica batteria dalla presa di corrente, reinserire la batteria, attendere qualche minuto, quindi inserire di nuovo la spina nella presa di corrente. Se il problema persiste, contattare un Centro di assistenza Canon.

La spia di carica non lampeggia.

- Per motivi di sicurezza, le batterie fredde o calde inserite nel carica batteria non vengono ricaricate e la spia rimane spenta. In questo caso, lasciare che la batteria raggiunga la temperatura ambiente prima di tentare di ricaricarla. Se durante la ricarica la temperatura della batteria aumenta eccessivamente per un qualsiasi motivo, la ricarica si interrompe automaticamente (e la spia lampeggia). Quando la temperatura della batteria diminuisce, la ricarica riprende automaticamente.

Le batterie non possono essere caricate con l'adattatore di alimentazione USB (venduto separatamente).

- Le batterie non vengono caricate se l'interruttore di accensione della fotocamera è impostato su < ON >. Tuttavia, le batterie vengono ricaricate durante lo spegnimento automatico.
- L'utilizzo della fotocamera interromperà la carica in corso.

La spia di accesso lampeggia durante la ricarica con l'adattatore di alimentazione USB.

- In caso di problemi di carica, la spia di accesso lampeggia in verde e un circuito di protezione interrompe la carica. In questo caso, scollegare il cavo di alimentazione, ricollegare la batteria e attendere qualche minuto prima di ricollegarla. Se il problema persiste, contattare un Centro di assistenza Canon.
- Se le batterie sono calde o fredde, la spia di accesso lampeggia in verde e un circuito di protezione interrompe la carica. In questo caso, lasciare che la batteria raggiunga la temperatura ambiente prima di tentare di ricaricarla.

La spia di accesso non è accesa durante la ricarica con l'adattatore di alimentazione USB.

- Provare a scollegare l'adattatore di alimentazione USB e ricollegarlo.

La fotocamera non può essere alimentata con l'adattatore di alimentazione USB.

- Controllare il vano batteria. La fotocamera non viene alimentata se la batteria non è presente.
- Controllare il livello di carica residua della batteria. Quando le batterie sono scariche, l'adattatore le ricarica. In questo caso, la fotocamera non è alimentata.

La fotocamera non si attiva anche se l'interruttore di accensione è posizionato su < ON >.

- Verificare che la batteria sia correttamente inserita nella fotocamera (🔗).
- Verificare che il coperchio dello slot della scheda sia chiuso (🔗).
- Ricaricare la batteria (🔗).

La spia di accesso resta accesa o continua a lampeggiare anche quando l'interruttore di accensione è impostato su < OFF >.

- Se la fotocamera si spegne mentre un'immagine viene registrata sulla scheda, la spia di accesso resta accesa o continua a lampeggiare per qualche secondo. Una volta completata la registrazione dell'immagine, la fotocamera si spegne automaticamente.

Viene visualizzato [Sulla batteria o sulle batterie è riportato il logo Canon?].

- Utilizzare esclusivamente batterie Canon LP-E19 originali.
- Rimuovere e installare nuovamente la batteria (🔗).
- Se i contatti elettrici sono sporchi, pulirli con un panno morbido.

La batteria esaurisce rapidamente la carica.

- Utilizzare una batteria completamente carica (🔗).
- Le prestazioni della batteria potrebbero peggiorare. Vedere [🔗: Info batteria] per verificare il livello delle prestazioni di ricarica della batteria (🔗). Se le prestazioni della batteria non sono ottimali, sostituire la batteria con una nuova.
- Il numero di scatti disponibili diminuisce quando si esegue una delle seguenti operazioni:
 - Pressione del pulsante di scatto a metà per un periodo di tempo prolungato
 - Attivazione frequente della messa a fuoco automatica senza scattare una foto
 - Utilizzo del GPS
 - Utilizzo della funzione Image Stabilizer (Stabilizzatore d'immagine) dell'obiettivo
 - Utilizzo delle funzioni di comunicazione wireless
 - Utilizzo di accessori compatibili con l'attacco a slitta multifunzione

La fotocamera si spegne automaticamente.

- È stata attivata la funzione di spegnimento automatico. Per disattivare lo spegnimento automatico, impostare [Off automatico] in [🔗: Risparmio bat.] su [Disattiva] (🔗).
- Anche se [Off automatico] è impostato su [Disattiva], lo schermo e il mirino si spengono dopo che la fotocamera è rimasta inattiva per il tempo impostato in [Schermo off] o [Mirino Off] (tuttavia, la fotocamera stessa rimane accesa).

Non è possibile montare l'obiettivo.

- Per montare un obiettivo EF o EF-S è necessario un adattatore. Non è possibile utilizzare la fotocamera con obiettivi EF-M (🔗).

Si percepisce rumore proveniente dalla fotocamera quando la si accende.

- Si sente rumore provenire dalla fotocamera.

Non è possibile scattare o memorizzare le foto.

- Verificare che la scheda sia inserita correttamente (🔗).
- Se la scheda è piena, sostituirla o eliminare le immagini non necessarie per liberare spazio (🔗, 🔗).
- Non è possibile scattare se il punto AF diventa arancione quando si tenta di mettere a fuoco. Premere nuovamente il pulsante di scatto a metà per ripetere la messa a fuoco automatica o mettere a fuoco manualmente (🔗, 🔗).

Non è possibile utilizzare la scheda.

- Se viene visualizzato un messaggio di errore relativo alla scheda, vedere [Inserimento e rimozione delle schede](#) e [Codici di errore](#).

L'immagine non è a fuoco.

- Impostare il selettore di modalità della messa a fuoco dell'obiettivo su < AF > (🔗). Per gli obiettivi senza selettore di modalità della messa a fuoco, impostare **[AF: Messa a fuoco]** su [AF].
- Premere delicatamente il pulsante di scatto per evitare vibrazioni della fotocamera (🔗).
- Se l'obiettivo è dotato di Image Stabilizer (Stabilizzatore d'immagine), impostare l'interruttore Image Stabilizer (Stabilizzatore d'immagine) su < ON >.
- In condizioni di scarsa illuminazione, la velocità dell'otturatore potrebbe rallentare. Utilizzare una velocità dell'otturatore maggiore (🔗), impostare una sensibilità ISO più elevata (🔗), utilizzare il flash (🔗) o un treppiede.

Non si riesce a bloccare la messa a fuoco e a correggere l'inquadratura.

- Impostare il funzionamento di AF su AF One-Shot (🔗). Con l'AF Servo (🔗) non è possibile scattare con il blocco della messa a fuoco.

La velocità dello scatto continuo è lenta.

- Lo scatto continuo ad alta velocità può essere più lento a seconda del livello di carica della batteria, della temperatura ambiente, della luce con sfarfallio, della velocità dell'otturatore, del valore di apertura, delle condizioni del soggetto, della luminosità, del funzionamento di AF, del tipo di obiettivo, dell'uso del flash, delle impostazioni di scatto e di altre condizioni. Per maggiori informazioni, vedere [Selezione della modalità drive](#), oppure [Dimensioni file foto/Numero di scatti possibili/Velocità di scatto massima per lo scatto continuo](#) per le foto.

In modalità di scatto continuo, la velocità di scatto massima è minore.

- Se si riprendono soggetti intricati quali prati erbosi, le dimensioni del file potrebbero essere maggiori e la velocità di scatto massima effettiva potrebbe essere inferiore rispetto a quanto indicato in [Dimensioni file foto/Numero di scatti possibili/Velocità di scatto massima per lo scatto continuo](#) per le foto.

Dopo aver cambiato la scheda, la velocità di scatto massima indicata per lo scatto continuo rimane la stessa.

- La velocità di scatto massima stimata nel mirino non cambia quando si sostituisce la scheda, anche se la nuova scheda è ad alta velocità. La velocità di scatto massima indicata in [Dimensioni file foto/Numero di scatti possibili/Velocità di scatto massima per lo scatto continuo](#) per le foto si basa sulla scheda di prova Canon standard, e la velocità di scatto massima effettiva è superiore per le schede con velocità di scrittura più rapida. Per questo motivo, la velocità di scatto massima stimata potrebbe differire dalla velocità di scatto massima effettiva.

Alcune opzioni di qualità dell'immagine non sono disponibili con le riprese ritagliate.

- Le opzioni di qualità dell'immagine  /  /  /  non sono disponibili quando è impostato [1,6x (ritaglio)] o con gli obiettivi RF-S/EF-S.

La visualizzazione ad alta velocità non è disponibile durante lo scatto continuo ad alta velocità.

- Fare riferimento ai requisiti di visualizzazione ad alta velocità in [Visualizzazione ad alta velocità](#).





Il rapporto dimensionale non può essere impostato.

- Il rapporto dimensionale non può essere impostato per gli obiettivi RF-S o EF-S ([1,6x (ritaglio)] viene impostato automaticamente).
- I rapporti dimensionali non possono essere impostati quando : **Aggiungi info ritaglio** è impostato su un'opzione diversa da **[Disattiva]**.



Non è possibile selezionare ISO 100 per lo scatto di foto.

- Quando : **Priorità tonalità chiare** è impostato su **[Attiva]** o **[Avanzata]**, la sensibilità minima della gamma ISO è pari a ISO 200.

Non è possibile selezionare una sensibilità ISO estesa per lo scatto di foto.

- La sensibilità ISO estesa non è disponibile quando : **Priorità tonalità chiare** è impostato su **[Attiva]** o **[Avanzata]**.
- La sensibilità ISO estesa non è disponibile quando :  **Ripresa HDR (PQ)** è impostato su **[HDR PQ]**.
- Controllare l'impostazione **[Gamma ISO]** in :  **Impostazioni sensibilità ISO**.

Si ottiene un'immagine chiara anche se si imposta una compensazione dell'esposizione ridotta.

- Impostare : **Ottimiz.autom.della luce** su **[Disattiva]** . Quando è impostato **[Basso]**, **[Standard]** o **[Alto]**, anche se si imposta una compensazione dell'esposizione ridotta o una compensazione dell'esposizione flash, l'immagine può risultare chiara.

Non è possibile impostare la compensazione dell'esposizione quando sono impostati sia l'esposizione manuale, sia ISO auto.

- Per impostare la compensazione dell'esposizione, vedere [M: esposizione manuale](#).

Non tutte le opzioni di correzione aberrazione obiettivo vengono visualizzate.

- Con **[Ottimizz.obiettivo digitale]** impostato su **[Standard]** o **[Alto]**, **[Correz.aberr.cromat.]** e **[Correzione diffrazione]** non vengono visualizzati, ma sono entrambi impostati su **[Attiva]** per lo scatto.
- **[Ottimizz.obiettivo digitale]** non è visualizzato durante la registrazione di filmati.

Le immagini non vengono visualizzate dopo lo scatto con esposizione multipla.

- Quando è impostato **[Si:ScatCont]**, le immagini non vengono visualizzate per la revisione dopo l'acquisizione e la riproduzione delle immagini non è disponibile .

L'uso del flash in modalità [P] o [Av] riduce la velocità dell'otturatore.



- Impostare [Sincro lenta] in : **Controllo Speedlite esterno** su [1/*-1/60 sec. auto]^{*1} o [1/* sec. (fisso)]^{*1} .

* 1: il valore di "1/*" varia in base alle impostazioni correnti.

Il flash non si attiva.

- Verificare che l'unità flash sia fissata saldamente alla fotocamera.

Il flash si attiva sempre con l'intensità massima.

- Le unità flash diverse dallo Speedlite serie EL/EX utilizzate in modalità flash automatico scattano sempre alla massima potenza .
- Quando [Modalità lettura flash] in [Impostaz. C.Fn flash] per : **Controllo Speedlite esterno** è impostato su [Lettura flash TTL] (flash automatico), il flash si attiva sempre alla massima potenza .

La compensazione dell'esposizione flash non può essere impostata.

- Se la compensazione dell'esposizione flash è già impostata sullo Speedlite, non è possibile impostarla sulla fotocamera. Quando la compensazione dell'esposizione flash dello Speedlite viene annullata (impostata su 0), la funzione può essere impostata con la fotocamera.

La sincronizzazione ad alta velocità non è disponibile in modalità [Fv] o [Av].

- Impostare [Sincro lenta] in : **Controllo Speedlite esterno** su un'opzione diversa da [1/* sec. (fisso)]^{*1} .

* 1: il valore di "1/*" varia in base alle impostazioni correnti.

Non è possibile utilizzare lo scatto con telecomando.

- Controllare la posizione dell'interruttore del timer di scatto del telecomando.
- Se si utilizza il telecomando wireless BR-E1, vedere [Scatto con telecomando](#) o [Connessione a un telecomando wireless](#).

Viene visualizzata un'icona bianca o un'icona rossa durante la registrazione di filmati.

- Indica che la temperatura interna della fotocamera è elevata. Per ulteriori informazioni, vedere [Visualizzazione dell'indicatore di avviso durante le registrazioni di filmati](#).

La registrazione del filmato si interrompe da sola.

- Se la velocità di scrittura della scheda è bassa, la registrazione del filmato potrebbe interrompersi automaticamente. Per maggiori informazioni sulle schede su cui è possibile registrare filmati, vedere [Tempo di registrazione stimato, bit rate filmato, dimensioni file e requisiti di prestazioni della scheda](#). Per conoscere la velocità di scrittura della scheda, fare riferimento al sito Web del suo produttore.
- Se la velocità di scrittura o di lettura della scheda è lenta, eseguire la formattazione a basso livello per inizializzare la scheda (🔗).
- La registrazione di filmati si interrompe automaticamente una volta raggiunte 6 ore.
- Nella registrazione filmato con frame rate alto, la registrazione si interrompe automaticamente come segue.
 - Impostata su 119,88/100,00 fps: 1 ore 30 min.
 - Impostata su 239,76/200,00 fps: 45 min.

La sensibilità ISO non può essere impostata per la registrazione di filmati.

- La sensibilità ISO viene impostata automaticamente in modalità di registrazione [P/Av]/[Tv]/[Av]. In modalità [M] è possibile impostare la sensibilità ISO manualmente (🔗).
- Quando [📷: **Priorità tonalità chiare**] è impostato su [Attiva] o [Avanzata], la sensibilità minima della gamma ISO è pari a ISO 200.

Per la registrazione di filmati non è possibile selezionare una sensibilità ISO estesa.

- Controllare l'impostazione [Gamma ISO] in [📷: **Impostazioni sensibilità ISO**].
- La sensibilità ISO estesa non è disponibile quando [📷: **Priorità tonalità chiare**] è impostato su [Attiva] o [Avanzata].

L'esposizione cambia durante la registrazione dei filmati.

- Se si modifica la velocità dell'otturatore o il valore di apertura durante la registrazione di filmati, le modifiche possono essere registrate nell'esposizione.
- Si consiglia la registrazione di alcuni filmati di prova se si intende eseguire lo zoom durante la registrazione. Lo zoom durante la registrazione di filmati può causare cambiamenti di esposizione o la registrazione dei suoni dell'obiettivo, o una perdita della messa a fuoco.

L'immagine presenta sfarfallii o compaiono strisce orizzontali durante la registrazione di filmati.

- La presenza di luci fluorescenti, luci a LED o altre sorgenti di luce durante la registrazione dei filmati può causare la comparsa di flicker, strisce orizzontali (disturbi) o esposizioni irregolari. Inoltre, potrebbero essere registrate le modifiche apportate all'esposizione (luminosità) o alla tonalità colore. In modalità [M], l'uso di una velocità dell'otturatore più bassa può ridurre il problema.

Il soggetto appare distorto durante la registrazione del filmato.

- Se si sposta la fotocamera a sinistra o a destra (panning) o si effettua la ripresa di un soggetto in movimento, l'immagine potrebbe apparire distorta.

L'audio non viene registrato nei filmati.

- Il suono non viene registrato nei filmati con frame rate elevato.

Non viene aggiunto il timecode.

- I timecode non vengono aggiunti quando si registrano filmati con frame rate alto con [Count up] in [CAM: Time code] impostato su [Free run] (☑).
- Durante la registrazione di filmati, è possibile aggiungere timecode all'uscita video HDMI impostando [Time code] su [SI] nell'impostazione [HDMI] per [CAM: Time code] (☑).

I timecode avanzano più velocemente dell'ora effettiva.

- I timecode durante la registrazione di filmati con frame rate alto avanzano come segue al secondo (☑).
 - Impostata su 119,88/100,00 fps: 4 sec.
 - Impostata su 239,76/200,00 fps: 8 sec.

Non si riescono a registrare filmati durante lo scatto di foto.

- Potrebbe non essere possibile registrare filmati durante lo scatto di foto se operazioni quali la visualizzazione delle immagini estesa fanno aumentare la temperatura interna della fotocamera. Spegne la fotocamera o adottare altre misure, e attendere che la fotocamera si raffreddi.
- Se si riducono le dimensioni di registrazione dei filmati, potrebbe essere possibile registrare.

Non è possibile registrare filmati.

- Formattare (inizializzare) la scheda con questa fotocamera (🔗).
- Per la registrazione di filmati sono necessarie due schede se [📷: Ripresa doppia (foto+filmato)] è impostato su [Si]. Impostare [📷: Ripresa doppia (foto+filmato)] su [No], oppure inserire entrambe le schede 1 e 2.

La fotocamera vibra.

- La stabilizzazione delle immagini da parte della fotocamera potrebbe dare una sensazione di vibrazione. Ciò non indica un danneggiamento della fotocamera.

La fotocamera emette un suono quando viene scossa.

- Se si scuote la fotocamera con l'interruttore di accensione impostato su <OFF>, il sistema Image Stabilizer (Stabilizzatore d'immagine) si sposta ed emette un suono. Non si tratta di un malfunzionamento.

Impossibile eseguire l'abbinamento a uno smartphone.

- Utilizzare uno smartphone conforme alle specifiche Bluetooth versione 4.1 o successiva.
- Attivare il Bluetooth dalla schermata delle impostazioni dello smartphone.
- L'abbinamento con la fotocamera non è possibile dalla schermata delle impostazioni Bluetooth dello smartphone. Installare l'app Camera Connect (gratuita) sullo smartphone (🔗).
- L'abbinamento con uno smartphone già abbinato in precedenza non è possibile se sullo smartphone sono ancora presenti le informazioni di abbinamento registrate per un'altra fotocamera. In tal caso, rimuovere la registrazione della fotocamera mantenuta nelle impostazioni Bluetooth dello smartphone e riprovare a eseguire l'abbinamento (🔗).

Non è possibile impostare le funzioni Wi-Fi.

- Le funzioni Wi-Fi non possono essere impostate se la fotocamera è connessa a un computer o a un altro dispositivo mediante un cavo di interfaccia. Scollegare il cavo di interfaccia prima di impostare qualsiasi funzione (🔗).

Non è possibile utilizzare un dispositivo collegato mediante un cavo di interfaccia.

- Altri dispositivi, ad esempio i computer, non possono essere utilizzati con la fotocamera collegandoli con un cavo di interfaccia mentre la fotocamera è collegata ai dispositivi tramite Wi-Fi. Interrompere la connessione Wi-Fi prima di collegare il cavo di interfaccia.

Non è possibile utilizzare le funzioni di scatto e riproduzione.

- Quando è stabilita una connessione Wi-Fi, alcune operazioni quali lo scatto e la riproduzione potrebbero non funzionare. Interrompere la connessione Wi-Fi, quindi eseguire le operazioni.

Non è possibile riconnettersi a uno smartphone.



- Anche con la stessa combinazione di fotocamera e smartphone, se sono state modificate delle impostazioni o si è scelta un'impostazione diversa, potrebbe non essere possibile ristabilire la connessione anche dopo aver selezionato lo stesso SSID. In tal caso, eliminare le impostazioni di connessione della fotocamera dalle impostazioni Wi-Fi sullo smartphone e riconfigurare la connessione.
- La connessione potrebbe non essere stabilita se l'app a cui ci si sta collegando è in esecuzione quando si riconfigurano le impostazioni di connessione. In questo caso, uscire temporaneamente dall'app e riavviarla.

Problemi di funzionamento



Le impostazioni cambiano quando si passa dallo scatto di foto alla registrazione di filmati o viceversa.

- Le impostazioni separate vengono mantenute per l'uso quando si scattano foto e si registrano filmati.



Le impostazioni non possono essere modificate con < >, < >, < >, < >, < >, < > o < >.

- Portare l'interruttore blocco multifunzione/accensione su < ON > per rilasciare il blocco multifunzione ().
- Controllare l'impostazione [: Blocco multifunzione] (.



Le impostazioni non possono essere modificate con < >.

- Impostare [: Controllo smart ] su [Attiva] o [Disattiva solo  in verticale].





Non è possibile modificare le impostazioni con < >, < >, < > o < > per lo scatto verticale.

- Portare l'interruttore ON/OFF sull'impugnatura verticale su < ON > (.
- Impostare [: Controllo smart ] su [Attiva].

Non è possibile eseguire operazioni di tocco.

- Verificare che [: Controllo tocco] sia impostato su [Standard] o [Sensibile] (.

Un pulsante o una ghiera della fotocamera non funzionano come previsto.

- Controllare le impostazioni nella scheda [] (Personalizzazione dei comandi, .
- Durante la registrazione di filmati, controllare l'impostazione [: Funz. puls.scatto per filmati] (.

La schermata dei menu non presenta tutte le schede e le voci.

- Le schede e le voci nelle schermate dei menu variano per le foto e i filmati.

La prima scheda visualizzata è My Menu [★] o solamente [★].

- [Vis. My menu] nella scheda [★] è impostato su [Visualizza da scheda My menu] o [Visual. solo scheda My menu]. Impostare [Visualizzazione normale] (🔗).

Il primo carattere del nome del file è un carattere di sottolineatura ("_").

- Impostare [📷: Spazio colore] su [sRGB]. Se [Adobe RGB] è selezionato, il primo carattere sarà un trattino basso (🔗).

Il quarto carattere del nome del file della foto può variare.

- [Foto] in [📷: Nome file] è impostato su [*** + dim. imm.]. Selezionare il nome del file [Codice predef.] o il nome del file registrato in [Imp. utente 1] (🔗).

La numerazione dei file non inizia da 0001.

- Se la scheda contiene già immagini registrate, la numerazione potrebbe non iniziare da 0001 (🔗).

La data e l'ora di scatto visualizzate non sono corrette.

- Verificare che siano impostate la data e l'ora corrette (🔗).
- Controllare il fuso orario e l'ora legale (🔗).

Nell'immagine non sono presenti la data e l'ora.

- La data e l'ora di scatto non sono visualizzate nell'immagine. La data e l'ora sono registrate come informazioni di scatto nei dati delle immagini. Quando si stampano foto, queste informazioni possono essere utilizzate per includere la data e l'ora (🔗).



Viene visualizzato [###].

- Se il numero di immagini registrate sulla scheda è superiore a quello che la fotocamera è in grado di visualizzare, compare l'indicazione [###].



L'immagine visualizzata sullo schermo non è nitida.

- Se lo schermo è sporco, utilizzare un panno morbido per pulirlo.
- La visualizzazione sullo schermo può apparire leggermente più lenta a basse temperature o nera a temperature elevate. A temperatura ambiente, le prestazioni del monitor ritornano normali.



Le immagini non vengono visualizzate immediatamente.

- Ci potrebbe volere qualche secondo prima che le immagini siano visualizzate sullo schermo dopo aver premuto il pulsante <  >. Potrebbe essere utile impostare [Oscuram. schermo] in [: Risparmio bat.] su [Disattiva].

Una porzione dell'immagine lampeggia in nero.

- [: Avviso sovraesp.] è impostato su [Attiva] ().

Sull'immagine viene visualizzato un rettangolo rosso.

- [: Display pun.AF] è impostato su [Attiva] ().

Durante la riproduzione delle immagini, i punti AF non vengono visualizzati.

- I punti AF non vengono visualizzati quando si riproducono i seguenti tipi di immagini:
 - Foto ritagliate.



Non è possibile eliminare l'immagine.

- Se l'immagine è protetta, non può essere eliminata ().

Non è possibile riprodurre foto e filmati.

- La fotocamera potrebbe non essere in grado di riprodurre le immagini acquisite con un'altra fotocamera.
- I filmati modificati con un computer non possono essere riprodotti con la fotocamera.

Possono essere riprodotte solo alcune immagini.

- Le immagini sono state filtrate per la riproduzione con [: Imposta condiz.ricerca immag.] (). Cancellare le condizioni di ricerca delle immagini.

Durante la riproduzione di un filmato è possibile sentire rumori meccanici o legati al funzionamento della fotocamera.

- Se AF entra in funzione o si aziona l'obiettivo durante la registrazione di filmati, il microfono incorporato della fotocamera può anche registrare il rumore meccanico dell'obiettivo o i suoni di funzionamento di fotocamera/obiettivo. In questo caso, l'uso di un microfono esterno può ridurre questi suoni. Se i suoni continuano a costituire un elemento di distrazione con un microfono esterno, può essere più efficace rimuovere il microfono esterno dalla fotocamera e posizionarlo lontano dalla fotocamera e dall'obiettivo.

La riproduzione dei filmati si interrompe da sola.

- La riproduzione prolungata del filmato o la riproduzione in condizioni di temperatura ambiente elevata può causare un aumento della temperatura interna della fotocamera e l'arresto automatico della riproduzione.
In tal caso, la riproduzione viene disattivata finché la temperatura interna della fotocamera non diminuisce. Pertanto, è necessario spegnere la fotocamera e lasciarla raffreddare per un po' di tempo.

Il filmato potrebbe bloccarsi per alcuni istanti.

- Un cambiamento drastico nel livello di esposizione durante la registrazione di filmati con esposizione automatica può causare l'interruzione momentanea della registrazione finché la luminosità non si stabilizza. In questo caso, registrare in modalità [M] (☑).

Il filmato viene riprodotto al rallentatore.

- Poiché i filmati con frame rate alto vengono registrati come filmati a 29,97/25,00 fps, vengono riprodotti come segue.
 - Impostata su 119,88/100,00 fps: Riproduzione al rallentatore a 1/4 della velocità
 - Impostata su 239,76/200,00 fps: Riproduzione al rallentatore a 1/8 della velocità



Sul televisore non compare alcuna immagine.

- Verificare che l'opzione [F: Frequenza sist.] sia correttamente impostata su [59,94Hz:NTSC] o [50,00Hz:PAL] in base al sistema video utilizzato dal proprio televisore.
- Verificare che la spina del cavo HDMI sia completamente inserita (☑).

Le immagini non possono essere ridimensionate o ritagliate.

- Questa fotocamera non consente di ridimensionare immagini S2 JPEG, immagini RAW o immagini estratte come frame da filmati in 4K e salvate come foto (☑).
- Questa fotocamera non consente di ritagliare le immagini RAW o le immagini estratte come frame da filmati in 4K e salvate come foto (☑).

Sull'immagine compaiono puntini luminosi.

- Se il sensore è influenzato dai raggi cosmici o da fattori simili, nelle immagini acquisite potrebbero comparire puntini luminosi bianchi, rossi o blu. Il loro aspetto può essere mitigato eseguendo [**Pulisci ora**, ] in [: **Pulizia Sensore**] ().

Problemi di pulizia del sensore

L'otturatore emette un rumore durante la pulizia del sensore.

- Sebbene sia presente un rumore meccanico proveniente dall'otturatore durante la pulizia dopo aver selezionato [**Pulisci ora**], sulla scheda non viene registrata nessuna immagine (🔗).

La pulizia automatica del sensore non funziona.

- L'attivazione < **ON** > e la disattivazione < **OFF** > ripetute dell'interruttore di accensione in un breve periodo di tempo possono impedire la visualizzazione dell'icona [] (🔗).

Problemi di collegamento a un computer

Non è possibile importare le immagini sul computer.

- Installare EOS Utility (software EOS) nel computer (🔗).
- Verificare che venga visualizzata la finestra principale di EOS Utility.
- Verificare la versione dell'applicazione.

Problemi con l'attacco a slitta multifunzione

Sullo schermo viene visualizzato un messaggio quando si monta un accessorio.

- Se viene visualizzato [**Errore di comunicazione Ricollegare accessorio**], montare di nuovo l'accessorio. Se il messaggio viene visualizzato nuovamente dopo aver rimontato l'accessorio, assicurarsi che i terminali dell'attacco a slitta multifunzione e dell'accessorio siano puliti e asciutti. Se non si riesce a rimuovere lo sporco o l'umidità, rivolgersi a Centro di assistenza Canon.
- Se è visualizzato [**Accessorio non disponibile**], controllare i terminali dell'attacco a slitta multifunzione e dell'accessorio e assicurarsi che quest'ultimo non sia danneggiato.

Non è possibile usare la porta USB sulla fotocamera quando si usa l'adattatore per slitta multifunzione AD-P1 per connessione con smartphone.

- La porta USB della fotocamera non è disponibile quando si usa l'adattatore per slitta multifunzione AD-P1 per la connessione con smartphone. Per usare la porta USB della fotocamera, scollegare l'adattatore AD-P1.

Codici di errore



- (1) Numero di errore
(2) Causa e misure correttive

Se si verifica un problema con la fotocamera, viene visualizzato un messaggio di errore. Seguire le istruzioni visualizzate sullo schermo.

Se il problema persiste, appuntare il codice di errore (Err xx) e richiedere assistenza.

Visualizzazione delle informazioni

- [Pannello LCD](#)
- [Schermata di scatto foto](#)
- [Schermata di registrazione di filmati](#)
- [Schermata di riproduzione](#)

Pannello LCD

Schermata di standby foto/filmati 1

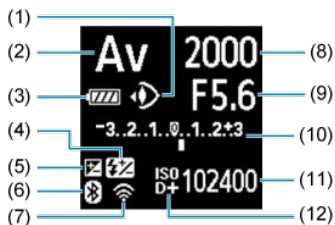

- | | |
|------|---|
| (1) | Controllo occhi |
| (2) | Modalità di scatto |
| (3) | Livello di carica della batteria |
| (4) | Compensazione esposizione flash |
| (5) | Compensazione esposizione |
| (6) | Funzione Bluetooth |
| (7) | Funzione Wi-Fi/LAN cablata |
| (8) | Velocità otturatore |
| (9) | Valore di apertura |
| (10) | Indicatore del livello di esposizione (valore compensazione esposizione/intervallo AEB) |
| (11) | Sensibilità ISO |
| (12) | Priorità tonalità chiare |

Schermata di standby foto 2

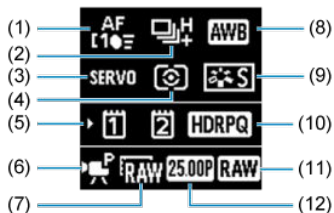

- | | |
|------|------------------------------|
| (1) | Area AF |
| (2) | Modalità drive |
| (3) | Funzionamento di AF |
| (4) | Modalità di misurazione |
| (5) | Slot della scheda |
| (6) | Modalità di scatto (filmati) |
| (7) | Risoluzione (filmati) |
| (8) | Bilanciamento del bianco |
| (9) | Stile foto |
| (10) | Ripresa HDR (PQ) |
| (11) | Formato RAW (filmati) |
| (12) | Frame rate (filmati) |

Schermata di standby filmato 2



- | | |
|-----|--|
| (1) | Area AF |
| (2) | Image Stabilizer (Stabilizzatore d'immagine) (Modalità IS) |
| (3) | Slot della scheda |
| (4) | Bilanciamento del bianco |
| (5) | Stile foto/Foto personalizzata |
| (6) | Ripresa HDR (PQ) |
| (7) | Durata di registrazione del filmato disponibile |

Registrazione filmato in corso

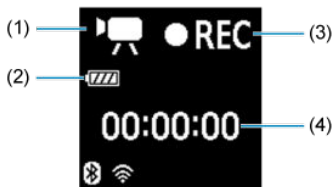

-
- | | |
|-----|--|
| (1) | Modalità di scatto |
| (2) | Livello di carica della batteria |
| (3) | Registrazione in corso/Registrazione esterna in corso (HDMI, a 10 bit) |
| (4) | Tempo di registrazione trascorso |
-

Schermata di scatto foto

Ogni volta che si preme il pulsante <INFO>, la visualizzazione delle informazioni cambia.

- Il display mostra solo le impostazioni attualmente applicate.

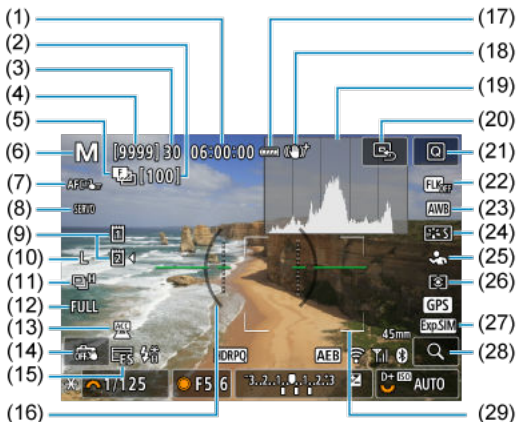

(1)	Durata di registrazione del filmato disponibile
(2)	Numero di scatti rimasti per il bracketing della messa a fuoco, esposizioni multiple o timer intervallo
(3)	Velocità di scatto massima
(4)	Numero di scatti disponibili al secondo fino a quando l'autoscatto non scatta
(5)	Bracketing della messa a fuoco/esposizioni multiple/timer posa B/pre-continuo/timer intervallo
(6)	Modalità di scatto
(7)	Area AF
(8)	Funzionamento di AF
(9)	Scheda
(10)	Qualità dell'immagine
(11)	Modalità drive
(12)	Ritaglio/rapporto dimensionale foto
(13)	Indicatore di accessorio collegato
(14)	Scatto a tocco/Crea cartella
(15)	Otturatore elettronico
(16)	Livella elettronica
(17)	Livello di carica della batteria
(18)	Image Stabilizer (Stabilizzatore d'immagine) (Modalità IS)
(19)	Istogramma (Luminosità/RGB)
(20)	Posizionamento del punto AF al centro
(21)	Pulsante Quick Control
(22)	Scatto anti-flicker
(23)	Bilanciamento del bianco/Correzione del bilanciamento del bianco
(24)	Stile foto
(25)	Soggetto da rilevare
(26)	Modalità di misurazione
(27)	Simulazione della visualizzazione/Vista mirino ottico
(28)	Pulsante di ingrandimento
(29)	Punto AF (Zona flessibile AF 1)

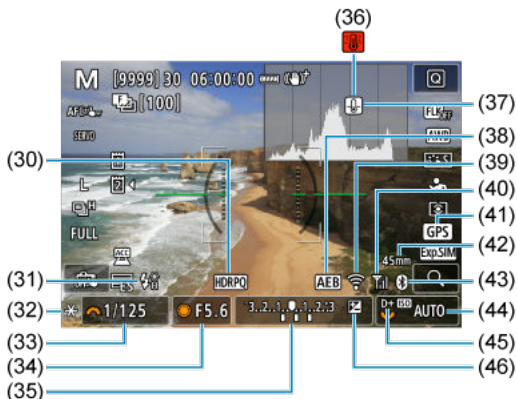

-
- (30) Ripresa HDR (PQ)/Assistenza visiva
-
- (31) Flash pronto/Blocco FE/Sincronizzazione ad alta velocità
-
- (32) Blocco AE
-
- (33) Velocità otturatore/Avviso blocco multifunzione
-
- (34) Valore di apertura
-
- (35) Indicatore del livello di esposizione (valore compensazione esposizione/intervallo AEB)
-
- (36) Avvertimento di surriscaldamento
-
- (37) Avvertimento qualità immagine foto
-
- (38) AEB/FEB
-
- (39) Funzione Wi-Fi/LAN cablata
-
- (40) Intensità del segnale wireless/Modalità aereo
-
- (41) Funzione GPS
-
- (42) Lunghezza focale
-
- (43) Funzione Bluetooth
-
- (44) Sensibilità ISO
-
- (45) Priorità tonalità chiare
-
- (46) Compensazione esposizione
-



Nota

- È possibile specificare le informazioni visualizzate in risposta alla pressione del pulsante <INFO> (i).
- La livella elettronica non viene visualizzata quando la fotocamera è collegata a un televisore tramite HDMI.
- Altre icone possono essere visualizzate temporaneamente dopo le regolazioni delle impostazioni.

Schermata di registrazione di filmati

Ogni volta che si preme il pulsante <INFO>, la visualizzazione delle informazioni cambia.

- Il display mostra solo le impostazioni attualmente applicate.

Standby



Registrazione filmato in corso



(1)	Durata di registrazione del filmato disponibile
(2)	Modalità di scatto
(3)	Scheda per la registrazione/riproduzione
(4)	Dimensioni di registrazione dei filmati
(5)	Volume delle cuffie
(6)	Livello registrazione audio (ingresso manuale)
(7)	AF Servo filmato
(8)	Autoscatto filmato
(9)	Controllo surriscaldamento
(10)	Image Stabilizer (Stabilizzatore d'immagine) (IS digitale filmato)
(11)	Pulsante di ripresa del filmato (avvio registrazione)
(12)	Indicatore del livello di esposizione (livelli di misurazione)
(13)	Indicatore del livello di registrazione dell'audio
(14)	Tempo di registrazione trascorso
(15)	Stato della registrazione (sinistra: filmato principale, destra: filmato proxy)
(16)	Registrazione filmato in corso
(17)	Pulsante di ripresa del filmato (arresto registrazione)

* Per semplicità, vengono omesse le spiegazioni degli elementi inclusi in [Schermata di scatto foto](#), che non sono illustrati qui.

Attenzione

- È possibile specificare le informazioni visualizzate in risposta alla pressione del pulsante < INFO > .
- La livella elettronica non viene visualizzata quando la fotocamera è collegata a un televisore tramite HDMI.
- La livella elettronica, le linee della griglia e l'istogramma non possono essere visualizzati durante la registrazione di un filmato (e se attualmente sono visualizzati, la registrazione di un filmato cancellerà la visualizzazione).
- All'avvio della registrazione di un filmato, il tempo di registrazione rimanente viene sostituito dal tempo trascorso.

Nota

- Altre icone possono essere visualizzate temporaneamente dopo le regolazioni delle impostazioni.

Schermata di riproduzione

Ogni volta che si preme il pulsante <INFO>, la visualizzazione delle informazioni cambia.

- Il display mostra solo le impostazioni attualmente applicate.

Visualizzazione delle informazioni di base per le foto

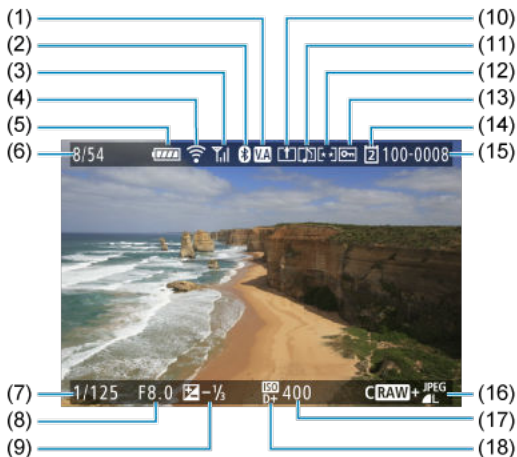

(1)	Assistenza visiva HDR
(2)	Funzione Bluetooth
(3)	Intensità del segnale wireless
(4)	Funzione Wi-Fi/LAN cablata
(5)	Livello di carica della batteria
(6)	N. immagine corrente/Immagini totali/N. immagini trovate
(7)	Velocità otturatore
(8)	Valore di apertura
(9)	Valore compensazione esposizione
(10)	Già inviato a un computer/smartphone
(11)	Promemoria vocale
(12)	Classificazione
(13)	Protezione delle immagini
(14)	N. scheda
(15)	N. cartella - N. file
(16)	Qualità dell'immagine/Immagine modificata/Ritaglio/Estrazione di frame
(17)	Sensibilità ISO
(18)	Priorità tonalità chiare



Attenzione

- Se l'immagine è stata ripresa con un'altra fotocamera, è possibile che alcune informazioni di scatto non vengano visualizzate.
- Potrebbe non essere possibile riprodurre su altre fotocamere le immagini scattate con questo apparecchio.

Visualizzazione delle informazioni dettagliate per le foto 1

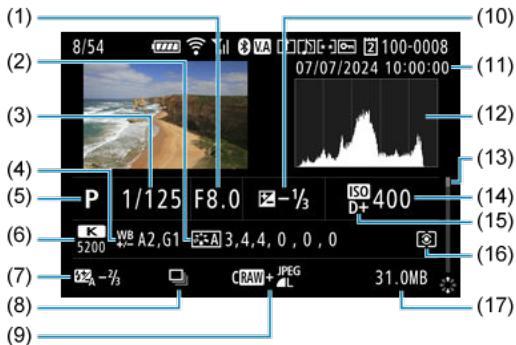

- | | |
|------|---|
| (1) | Valore di apertura |
| (2) | Stile foto (caratteristiche dell'immagine/dettagli dell'impostazione) |
| (3) | Velocità otturatore |
| (4) | Bracketing/Correzione del bilanciamento del bianco |
| (5) | Modalità di scatto/Esposizione multipla/Estrazione frame |
| (6) | Bilanciamento del bianco |
| (7) | Valore compensazione esposizione flash/Rimbalzo |
| (8) | Prima immagine della scena |
| (9) | Qualità dell'immagine/Immagine modificata/Ritaglio |
| (10) | Valore compensazione esposizione |
| (11) | Data e ora di scatto |
| (12) | Istogramma (Luminosità/RGB) |
| (13) | Barra di scorrimento |
| (14) | Sensibilità ISO |
| (15) | Priorità tonalità chiare |
| (16) | Modalità di misurazione |
| (17) | Dimensioni file |

* Per semplicità, vengono omesse le spiegazioni degli elementi inclusi in [Visualizzazione delle informazioni di base per le foto](#), che non sono illustrati qui.

* Per le immagini acquisite in modalità di scatto RAW+JPEG/HEIF, indica le dimensioni dei file RAW.

* Le linee che indicano l'area dell'immagine vengono visualizzate per le immagini scattate con il rapporto dimensionale impostato (3:2) e con la qualità dell'immagine impostata su RAW o RAW+JPEG.

* Le immagini a cui sono state aggiunte informazioni di ritaglio vengono visualizzate ritagliate.

* Durante gli scatti con flash senza compensazione dell'esposizione del flash, viene visualizzato (⚡).

* (⚡) indica le immagini scattate con flash di rimbalzo.

* (M) indica le immagini acquisite in modalità di scatto con esposizione multipla.

* (L) indica le immagini create e salvate eseguendo l'elaborazione immagine RAW, il ridimensionamento, il ritaglio, la conversione da HEIF a JPEG o l'estrazione frame.

* [📏] indica le immagini ritagliate e salvate.

* Le immagini HEIF convertite in JPEG sono contrassegnate con [JPEG↓].

* Le immagini sottoposte a upscaling sono etichettate [🔍].

Visualizzazione delle informazioni dettagliate per le foto 2

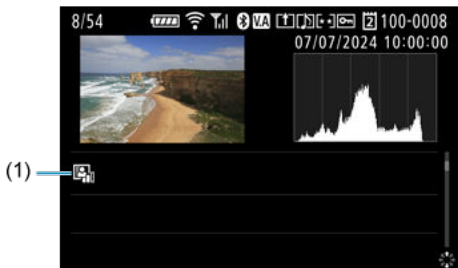

(1) Ottimizzazione automatica della luce

* Per semplicità, vengono omesse le spiegazioni degli elementi inclusi in [Visualizzazione delle informazioni di base per le foto](#) e [Visualizzazione delle informazioni dettagliate per le foto 1](#), che non sono illustrati qui.

Visualizzazione delle informazioni base per i filmati



-
- (1) Riproduzione del filmato

 - (2) Informazioni sull'orientamento del filmato

 - (3) Numeri di reel e clip

 - (4) Tempo di registrazione/Time code

* Per semplicità, vengono omesse le spiegazioni degli elementi inclusi in [Visualizzazione delle informazioni di base per le foto](#), che non sono illustrati qui.

Visualizzazione delle informazioni dettagliate per i filmati 1

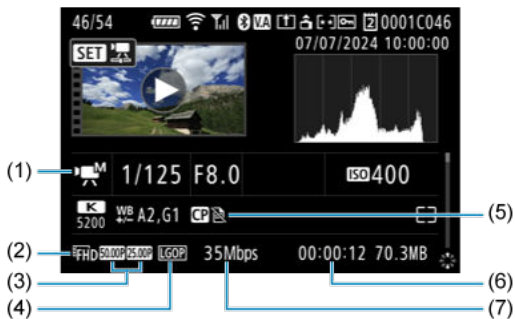

- (1) Modalità di registrazione/Filmato con frame rate alto
- (2) Dimensioni di registrazione dei filmati
- (3) Frame rate (sinistra: scatto, destra: riproduzione)
- (4) Metodo di compressione
- (5) Foto personalizzata/Stile foto (caratteristiche dell'immagine/dettagli dell'impostazione)
- (6) Tempo di registrazione/Time code
- (7) Bit rate

* Per semplicità, vengono omesse le spiegazioni degli elementi inclusi in [Visualizzazione delle informazioni di base per le foto](#), [Visualizzazione delle informazioni dettagliate per le foto 1](#) e [Visualizzazione delle informazioni base per i filmati](#), che non sono illustrati qui.

* [H^{Av}] indica filmati registrati con frame rate alto.

Nota

- Durante la riproduzione di un filmato, viene visualizzato "*, **" per i parametri [Precisione] e [Soglia] di [Nitidezza] in : Stile Foto.

Visualizzazione delle informazioni dettagliate per i filmati 2

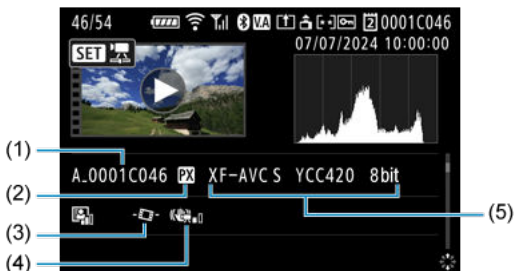

- | | |
|-----|--|
| (1) | Nome file video |
| (2) | Filmato proxy |
| (3) | Livella automatica filmato |
| (4) | Image Stabilizer (Stabilizzatore d'immagine) (IS digitale filmato) |
| (5) | Formato di registrazione dei filmati principali |

* Per semplicità, vengono omesse le spiegazioni degli elementi inclusi in [Visualizzazione delle informazioni di base per le foto](#), [Visualizzazione delle informazioni dettagliate per le foto 1](#), [Visualizzazione delle informazioni dettagliate per le foto 2](#), [Visualizzazione delle informazioni base per i filmati](#) e [Visualizzazione delle informazioni dettagliate per i filmati 1](#), che non sono illustrati qui.

Specifiche

Tipo

Tipo: Fotocamera digitale AF/AE non reflex monobiettivo

Innesto dell'obiettivo: Innesto Canon RF

Obiettivi compatibili: Gruppo di obiettivi Canon RF (inclusi gli obiettivi RF-S)

* Compatibili anche gli obiettivi Canon EF o EF-S (ad eccezione degli obiettivi EF-M), con l'adattatore EF-EOS R

Distanza focale dell'obiettivo:

Se si usano obiettivi RF/EF: Identica alla lunghezza focale indicata sull'obiettivo

Se si usano obiettivi RF-S/EF-S: Circa 1,6 volte la lunghezza focale indicata sull'obiettivo

Sensore immagine

Tipo: Sensore CMOS stacked retroilluminato a pieno formato

Pixel effettivi*1*2	Circa 24,2 megapixel max
Pixel totali*1	Circa 26,7 megapixel
Dimensione schermo	Circa 36,0 × 24,0 mm
Dual Pixel CMOS AF	Supportato

* 1: Arrotondati ai 100.000 pixel più prossimi.

* 2: Con obiettivi RF o EF.

Il numero di pixel effettivo può essere inferiore con alcuni obiettivi e durante l'elaborazione delle immagini.

Sistema di registrazione

Formato di registrazione delle immagini: Conforme alla regola di progettazione per Camera File system 2.0 ed Exif 2.31*1

* 1: Supporta le informazioni sulle ore di differenza

Tipo di immagine / formato di registrazione / estensione

Tipo di immagine / formato di registrazione		Estensione
Foto	JPEG	.JPG
	HEIF	.HIF
	RAW	.CR3
	C-RAW	
Filmati	RAW	.CRM
	XF-HEVC S YCC422 10 bit XF-HEVC S YCC420 10 bit XF-AVC S YCC422 10 bit XF-AVC S YCC420 8 bit	.MP4
	News Metadata*1	.XML

* 1: Quando si registra un filmato MP4 con [Aggiungi file  Si] impostato, viene creato un file ".CPF".

Supporto di registrazione

Supporto di registrazione:

Scheda 1: scheda di memoria CFexpress

Scheda 2: scheda di memoria CFexpress

* Tipo B: slot della scheda

* CFexpress 2.0 e VPG400 supportati

Registrazione di foto

Numero di pixel registrazione

Dimensioni immagine		Risoluzione (pixel)				
		Ritaglio / rapporto dimensionale foto				
		3:2	1,6× (ritaglio)* ¹	1:1	4:3	16:9
JPEG / HEIF	L	24,0 megapixel (6000×4000)	Circa 9,3 megapixel (3744×2496)	16,0 megapixel (4000×4000)	Circa 21,3 megapixel* ² (5328×4000)	Circa 20,2 megapixel* ² (6000×3368)
	M	Circa 10,6 megapixel (3984×2656)		Circa 7,1 megapixel (2656×2656)	Circa 9,5 megapixel (3552×2664)	Circa 8,9 megapixel* ² (3984×2240)
	S1	Circa 5,9 megapixel (2976×1984)		Circa 3,9 megapixel (1984×1984)	Circa 5,3 megapixel (2656×1992)	Circa 5,0 megapixel* ² (2976×1680)
	S2	Circa 3,8 megapixel (2400×1600)	Circa 3,8 megapixel (2400×1600)	Circa 2,6 megapixel (1600×1600)	Circa 3,4 megapixel* ² (2112×1600)	Circa 3,2 megapixel* ² (2400×1344)
RAW	RAW / C RAW	24,0 megapixel (6000×4000)	Circa 9,3 megapixel (3744×2496)	24,0 megapixel* ² (6000×4000)		

* I valori dei pixel registrati vengono arrotondati al 100.000esimo più vicino.

* Le immagini RAW/C-RAW vengono generate in [3:2] e viene aggiunto il rapporto dimensionale impostato alle immagini.

* Le immagini JPEG/HEIF vengono generate con il rapporto dimensionale impostato.

* Questi rapporti dimensionali (M / S1 / S2) e il numero di pixel si applicano anche al ridimensionamento.

* 1: L'angolo di campo è pari a circa 1,6 volte la lunghezza focale indicata.

* 2: I rapporti dimensionali sono leggermente diversi per queste dimensioni immagine.

Dimensioni file foto/Numero di scatti possibili/Velocità di scatto massima per lo scatto continuo

Otturatore meccanico / elettronico 1ª tendina

Qualità dell'immagine		Dimensioni file [MB approssimativi]	Scatti disponibili [approssimativi]*1	Velocità di scatto massima [approssimativa]*1
JPEG*2	L	8,3	37930	1000 o più
	M	4,4	71490	1000 o più
	S1	3,0	102820	1000 o più
	S2	1,8	170290	1000 o più
HEIF*3	L	8,4	37720	1000 o più
	M	4,9	64760	1000 o più
	S1	3,5	89510	1000 o più
	S2	2,1	147840	1000 o più
RAW*2	RAW	27,5	11530	1000 o più
	CRAW	12,4	25520	1000 o più
RAW+JPEG*2	RAW +L	27,5 + 8,3	8840	1000 o più
	CRAW +L	12,4 + 8,3	15250	1000 o più
RAW+HEIF*3	RAW +L	27,5 + 8,4	8230	260
	CRAW +L	12,4 + 8,4	13520	560

* 1: Il numero di scatti disponibili e la velocità di scatto massima si applicano alle schede da 325 GB in base agli standard di test Canon.

* 2: Quando è impostato  **Ripresa HDR (PQ): Disattiva**].

* 3: Quando è impostato  **Ripresa HDR (PQ): HDR PQ**].

* Velocità di scatto massima misurata in condizioni conformi con gli standard di test Canon (AF One-shot, scatto continuo ad alta velocità+, qualità immagine JPEG/HEIF: 8, ISO 100, Stile foto: standard, e temperatura ambiente: 23 °C).

* Le dimensioni del file, il numero di scatti disponibili e la velocità di scatto massima variano in base alle condizioni di scatto (ritaglio/rapporto dimensionale, qualità immagine JPEG/HEIF, soggetto, marca della scheda di memoria, sensibilità ISO, Stile foto e funzioni personalizzate).

Otturatore elettronico

Qualità dell'immagine		Dimensioni file [MB approssimativi]	Scatti disponibili [approssimativi]*1	Velocità di scatto massima [approssimativa]*1		
JPEG*2	L	Vedere " Otturatore meccanico / elettronico 1ª tendina ".		500		
	M			510		
	S1			510		
	S2			510		
HEIF*3	L					500
	M					500
	S1					510
	S2					510
RAW*2	RAW					230
	CRAW					410
RAW+JPEG*2	RAW+L					220
	CRAW+L					380
RAW+HEIF*3	RAW+L			190		
	CRAW+L			340		

* 1: Il numero di scatti disponibili e la velocità di scatto massima si applicano alle schede da 325 GB in base agli standard di test Canon.

* 2: Quando è impostato  **Ripresa HDR (PQ): Disattiva**].

* 3: Quando è impostato  **Ripresa HDR (PQ): HDR PQ**].

* Velocità di scatto massima misurata in condizioni conformi con gli standard di test Canon (AF One-shot, scatto continuo ad alta velocità+, qualità dell'immagine JPEG/ HEIF: 8, ISO 100, Stile foto: standard, e temperatura ambiente: 23 °C).

* Le dimensioni del file, il numero di scatti disponibili e la velocità di scatto massima variano in base alle condizioni di scatto (ritaglio/rapporto dimensionale, qualità immagine JPEG/HEIF, soggetto, marca della scheda di memoria, sensibilità ISO, Stile foto e funzioni personalizzate).

Registrazione di filmati

Formato di registrazione principale

Formato di registrazione principale	Estensione file
RAW	CRM
XF-HEVC S YCC422 10 bit	MP4
XF-HEVC S YCC420 10 bit	MP4
XF-AVC S YCC422 10 bit	MP4
XF-AVC S YCC420 8 bit	MP4

Formato di registrazione proxy

Formato di registrazione proxy	Estensione file
XF-HEVC S YCC420 10 bit	MP4
XF-AVC S YCC420 8 bit	MP4

* Impostato automaticamente in base al sistema di registrazione principale.

* Quando [Opz.registr.] di [Sel. funz. reg.+card/cartella] è impostato su [1]Princ. [2]Proxy, la registrazione proxy è possibile.

Dimensioni di registrazione dei filmati

Filmato principale

Formato di registrazione	Metodo di compressione / formato RAW	Risoluzione	Qualità dell'immagine	Frame rate (fps)					
				239,76	200,00	119,88	100,00	59,94	50,00
RAW	RAW standard	RAW	—					Si	Si
	Light RAW							Si	Si
XF-HEVC S YCC422 10 bit XF-HEVC S YCC420 10 bit XF-AVC S YCC420 8 bit	LGOP standard	4K-D	Fine					Si	Si
			Normale			Si*1	Si*1	Si	Si
		4K-U	Fine					Si	Si
			Normale			Si*1	Si*1	Si	Si
		2K-D	Fine					Si	Si
			Normale	Si*1	Si*1	Si*1	Si*1	Si	Si
		Full HD	Fine					Si	Si
			Normale	Si*1	Si*1	Si*1	Si*1	Si	Si
XF-AVC S YCC422 10 bit	Qualità elevata Intra Standard Intra Leggera Intra LGOP standard	4K-D	Fine					Si	Si
			Normale			Si*1*2	Si*1*2	Si	Si
		4K-U	Fine					Si	Si
			Normale			Si*1*2	Si*1*2	Si	Si
	Standard Intra LGOP standard	2K-D	Fine					Si	Si
			Normale	Si*1	Si*1	Si*1	Si*1	Si	Si
		Full HD	Fine					Si	Si
			Normale	Si*1	Si*1	Si*1	Si*1	Si	Si

Formato di registrazione	Metodo di compressione / Formato RAW	Risoluzione	Qualità dell'immagine	Frame rate (fps)			
				29,97	25,00	24,00	23,98
RAW	RAW standard	RAW	—	SI	SI	SI	SI
	Light RAW			SI	SI	SI	SI
XF-HEVC S YCC422 10 bit XF-HEVC S YCC420 10 bit XF-AVC S YCC420 8 bit	LGOP standard	4K-D	Fine	SI	SI	SI	SI
			Normale	SI	SI	SI	SI
		4K-U	Fine	SI	SI		SI
			Normale	SI	SI		SI
		2K-D	Fine	SI	SI	SI	SI
			Normale	SI	SI	SI	SI
		Full HD	Fine	SI	SI		SI
			Normale	SI	SI		SI
XF-AVC S YCC422 10 bit	Qualità elevata Intra Standard Intra Leggera Intra LGOP standard	4K-D	Fine	SI	SI	SI	SI
			Normale	SI	SI	SI	SI
		4K-U	Fine	SI	SI		SI
			Normale	SI	SI		SI
	Standard Intra LGOP standard	2K-D	Fine	SI	SI	SI	SI
			Normale	SI	SI	SI	SI
		Full HD	Fine	SI	SI		SI
			Normale	SI	SI		SI

* 1: Con l'impostazione [Frame rate alto: Disattiva], il filmato viene registrato con l'audio e il filmato viene riprodotto alla velocità effettiva. Con l'impostazione [Frame rate alto: Attiva], l'audio non viene registrato e il filmato viene riprodotto al rallentatore a 29,97 fps (NTSC) / 25,00 fps (PAL).

* 2: È possibile selezionare Qualità elevata Intra

Filmato proxy

Il formato e le dimensioni di registrazione del filmato proxy vengono impostati automaticamente come mostrato nella tabella qui sotto in base al formato e alle dimensioni di registrazione del filmato principale.

Formato di registrazione principale	Dimensioni di registrazione del filmato principale		Formato di registrazione proxy	Dimensioni di registrazione del filmato proxy	
	Risoluzione	Formato di compressione		Risoluzione	Formato di compressione
RAW	RAW	RAW standard Light RAW	XF-AVC S YCC420 8 bit	2K-D	LGOP standard Light LGOP
XF-HEVC S YCC422 10 bit XF-HEVC S YCC420 10 bit	4K-D 2K-D	LGOP standard	XF-HEVC S YCC420 10 bit	2K-D	
	4K-U Full HD			Full HD	
XF-AVC S YCC422 10 bit	4K-D 2K-D	Alta qualità Intra*1 Standard Intra Leggera Intra*1 LGOP standard	XF-AVC S YCC420 8 bit	2K-D	
	4K-U Full HD			Full HD	
XF-AVC S YCC420 8 bit	4K-D 2K-D	LGOP standard		2K-D	
	4K-U Full HD			Full HD	

* L'angolo di campo e il frame rate del filmato proxy sono identici a quelli del filmato principale.

* La qualità dell'immagine (Normale/Fine) del filmato proxy è fissa su Normale.

* Quando è impostato [1]Princ. [2]Proxy, non è possibile registrare un filmato principale di 100,00 fps o più.

* Anche se la registrazione del filmato proxy viene interrotta a causa di un errore, la registrazione del filmato principale continua.

* Se la registrazione del filmato principale viene interrotta, anche la registrazione del filmato proxy si interrompe.

* Quando è impostato [1]Princ. [2]Proxy, è indicato il tempo di registrazione del filmato principale. Quando è impostato [Regis. multipla], è indicato il tempo di registrazione per la scheda con il minor spazio disponibile.

* Se non c'è la scheda 1, è indicato il tempo disponibile per la registrazione del filmato proxy e la registrazione del filmato proxy è possibile.

* 1: L'impostazione non è possibile quando è impostato [2K-D] o [Full HD] mentre è impostato [XF-AVC S YCC422 10bit].

Formato di registrazione	Metodo di compressione	Risoluzione	Qualità dell'immagine	Frame rate (fps)					
				239,76	200,00	119,88	100,00	59,94	50,00
XF-HEVC S YCC420 10 bit XF-AVC S YCC420 8 bit	LGOP standard Light LGOP	2K-D	Normale					Si	Si
		Full HD						Si	Si

Formato di registrazione	Metodo di compressione	Risoluzione	Qualità dell'immagine	Frame rate (fps)			
				29,97	25,00	24,00	23,98
XF-HEVC S YCC420 10 bit XF-AVC S YCC420 8 bit	LGOP standard Light LGOP	2K-D	Normale	Si	Si	Si	Si
		Full HD		Si	Si		Si

Microfono incorporato e microfono esterno

Microfono incorporato: Microfono monoaurale

Microfono esterno (terminale IN del microfono esterno): Connettore stereo mini 3,5 mm di diametro (3 pin)

Ingresso slitta multifunzione: Compatibile con microfono direzionale stereo esterno DM-E1D

Tempo di registrazione stimato, bit rate filmato, dimensioni file e requisiti di prestazioni della scheda

RAW, 4K-DCI Fine / 4K-UHD Fine

Formato di registrazione	Metodo di compressione / Tipo RAW	Frame rate (fps)	Tempo di registrazione totale (approssimativo)			Bit rate video (Mbps approssimativi)	Dimensioni file (MB/min approssimativi)
			64 GB	256 GB	1 TB		
RAW	RAW standard	59,94	3 min.	13 min.	51 min.	2600	18631
		50,00	3 min.	13 min.	51 min.	2600	18631
		29,97	4 min.	17 min.	1 ore 6 min.	2000	14339
		25,00	5 min.	20 min.	1 ore 19 min.	1670	11979
		24,00	5 min.	21 min.	1 ore 23 min.	1600	11478
		23,98					
	Light RAW	59,94	4 min.	18 min.	1 ore 13 min.	1800	12909
		50,00	5 min.	22 min.	1 ore 28 min.	1500	10763
		29,97	9 min.	37 min.	2 ore 27 min.	900	6472
		25,00	11 min.	45 min.	2 ore 56 min.	750	5399
		24,00	11 min.	47 min.	3 ore 3 min.	720	5184
		23,98					
XF-HEVC S YCC422 10 bit	LGOP standard	59,94	37 min.	2 ore 31 min.	9 ore 51 min.	225	1612
		50,00					
		29,97	1 ore 3 min.	4 ore 12 min.	16 ore 25 min.	135	968
		25,00					
		24,00					
		23,98					

XF-HEVC S YCC420 10 bit	LGOP standard	59,94	56 min.	3 ore 47 min.	14 ore 47 min.	150	1075
		50,00					
		29,97	1 ore 25 min.	5 ore 40 min.	22 ore 9 min.	100	718
		25,00					
		24,00					
		23,98					
XF-AVC S YCC420 8 bit	LGOP standard	59,94	56 min.	3 ore 47 min.	14 ore 47 min.	150	1075
		50,00					
		29,97	1 ore 25 min.	5 ore 40 min.	22 ore 9 min.	100	718
		25,00					
		24,00					
		23,98					
XF-AVC S YCC422 10 bit	Qualità elevata Intra	59,94	7 min.	28 min.	1 ore 51 min.	1200	8585
		50,00	8 min.	34 min.	2 ore 13 min.	1000	7155
		29,97	14 min.	56 min.	3 ore 42 min.	600	4294
		25,00	17 min.	1 ore 8 min.	4 ore 26 min.	500	3579
		24,00	17 min.	1 ore 11 min.	4 ore 37 min.	480	3436
		23,98					
	Standard Intra	59,94	9 min.	37 min.	2 ore 28 min.	900	6440
		50,00	11 min.	45 min.	2 ore 57 min.	750	5367
		29,97	18 min.	1 ore 15 min.	4 ore 56 min.	450	3221
		25,00	22 min.	1 ore 30 min.	5 ore 55 min.	375	2685
		24,00	23 min.	1 ore 34 min.	6 ore 10 min.	360	2577
		23,98					

XF-HEVC S YCC420 10 bit	Leggera Intra	59,94	14 min.	56 min.	3 ore 42 min.	600	4294
		50,00	17 min.	1 ore 8 min.	4 ore 26 min.	500	3579
		29,97	28 min.	1 ore 53 min.	7 ore 24 min.	300	2148
		25,00	34 min.	2 ore 16 min.	8 ore 52 min.	250	1791
		24,00	35 min.	2 ore 22 min.	9 ore 14 min.	240	1719
		23,98					
	LGOP standard	59,94	34 min.	2 ore 16 min.	8 ore 52 min.	250	1791
		50,00					
		29,97	56 min.	3 ore 47 min.	14 ore 47 min.	150	1075
		25,00					
		24,00					
		23,98					

* Il bit rate video è solo per video; audio e metadati non sono inclusi.

* Quando è impostato [**Formato audio: AAC / 16bit / 2CH**] (quando impostato su RAW, LPCM / 24bit / 4CH).

* Quando è impostato [**Agg.metad.notizie: No**].

* La registrazione del filmato si interrompe quando si raggiunge il tempo massimo di registrazione per filmato.

* Quando è impostato su 4K-UHD, 24,00 fps non è disponibile.

RAW, 4K-DCI Fine / 4K-UHD Fine

Formato di registrazione	Metodo di compressione / Tipo RAW	Frame rate (fps)	Requisiti di prestazioni della scheda
RAW	RAW standard	59,94	CFexpress 2.0 Type-B [400MB/sec. o superiore]
		50,00	CFexpress 2.0 Type-B [200MB/sec. o superiore]
		29,97	CFexpress 2.0 Type-B [400MB/sec. o superiore]
		25,00	CFexpress 2.0 Type-B [400MB/sec. o superiore]
		24,00	CFexpress 2.0 Type-B [200MB/sec. o superiore]
		23,98	
	Light RAW	59,94	CFexpress 2.0 Type-B [400MB/sec. o superiore]
		50,00	CFexpress 2.0 Type-B [200MB/sec. o superiore]
		29,97	CFexpress 2.0 Type-B [200MB/sec. o superiore]
		25,00	CFexpress 2.0
		24,00	CFexpress 2.0
		23,98	
XF-HEVC S YCC422 10 bit	LGOP standard	59,94	CFexpress 2.0
		50,00	
		29,97	CFexpress 2.0
		25,00	
		24,00	
		23,98	
XF-HEVC S YCC420 10 bit	LGOP standard	59,94	CFexpress 2.0
		50,00	
		29,97	CFexpress 2.0
		25,00	
		24,00	
		23,98	

XF-AVC S YCC420 8 bit	LGOP standard	59,94	CFexpress 2.0
		50,00	
		29,97	CFexpress 2.0
		25,00	
		24,00	
		23,98	
XF-AVC S YCC422 10 bit	Qualità elevata Intra	59,94	CFexpress 2.0 Type-B [200MB/sec. o superiore]
		50,00	CFexpress 2.0 Type-B [200MB/sec. o superiore]
		29,97	CFexpress 2.0
		25,00	CFexpress 2.0
		24,00	CFexpress 2.0
		23,98	
	Standard Intra	59,94	CFexpress 2.0 Type-B [200MB/sec. o superiore]
		50,00	CFexpress 2.0
		29,97	CFexpress 2.0
		25,00	CFexpress 2.0
		24,00	CFexpress 2.0
		23,98	
	Leggera Intra	59,94	CFexpress 2.0
		50,00	CFexpress 2.0
		29,97	CFexpress 2.0
		25,00	CFexpress 2.0
		24,00	CFexpress 2.0
		23,98	
	LGOP standard	59,94	CFexpress 2.0
		50,00	
		29,97	CFexpress 2.0
		25,00	
		24,00	
		23,98	

4K-DCI Normal / 4K-UHD Normal

Formato di registrazione	Metodo di compressione	Frame rate (fps)	Tempo di registrazione totale (approssimativo)			Bit rate video (Mbps approssimativi)	Dimensioni file (MB/min approssimativi)
			64 GB	256 GB	1 TB		
XF-HEVC S YCC422 10 bit	LGOP standard	119,88	18 min.	1 ore 15 min.	4 ore 56 min.	450	3221
		100,00					
		59,94	37 min.	2 ore 31 min.	9 ore 51 min.	225	1612
		50,00					
		29,97	1 ore 3 min.	4 ore 12 min.	16 ore 25 min.	135	968
		25,00					
		24,00					
		23,98					
XF-HEVC S YCC420 10 bit	LGOP standard	119,88	28 min.	1 ore 53 min.	7 ore 24 min.	300	2148
		100,00					
		59,94	56 min.	3 ore 47 min.	14 ore 47 min.	150	1075
		50,00					
		29,97	1 ore 25 min.	5 ore 40 min.	22 ore 9 min.	100	718
		25,00					
		24,00					
		23,98					
XF-AVC S YCC420 8 bit	LGOP standard	119,88	28 min.	1 ore 53 min.	7 ore 24 min.	300	2148
		100,00					
		59,94	56 min.	3 ore 47 min.	14 ore 47 min.	150	1075
		50,00					
		29,97	1 ore 25 min.	5 ore 40 min.	22 ore 9 min.	100	718
		25,00					
		24,00					
		23,98					

XF-AVC S YCC422 10 bit	Qualità elevata Intra	59,94	7 min.	28 min.	1 ore 51 min.	1200	8585
		50,00	8 min.	34 min.	2 ore 13 min.	1000	7155
		29,97	14 min.	56 min.	3 ore 42 min.	600	4294
		25,00	17 min.	1 ore 8 min.	4 ore 26 min.	500	3579
		24,00	17 min.	1 ore 11 min.	4 ore 37 min.	480	3436
		23,98					
	Standard Intra	119,88	4 min.	18 min.	1 ore 14 min.	1800	12877
		100,00	5 min.	22 min.	1 ore 28 min.	1500	10731
		59,94	9 min.	37 min.	2 ore 28 min.	900	6440
		50,00	11 min.	45 min.	2 ore 57 min.	750	5367
		29,97	18 min.	1 ore 15 min.	4 ore 56 min.	450	3221
		25,00	22 min.	1 ore 30 min.	5 ore 55 min.	375	2685
		24,00	23 min.	1 ore 34 min.	6 ore 10 min.	360	2577
		23,98					
	Leggera Intra	119,88	7 min.	28 min.	1 ore 51 min.	1200	8585
		100,00	8 min.	34 min.	2 ore 13 min.	1000	7155
		59,94	14 min.	56 min.	3 ore 42 min.	600	4294
		50,00	17 min.	1 ore 8 min.	4 ore 26 min.	500	3579
		29,97	28 min.	1 ore 53 min.	7 ore 24 min.	300	2148
		25,00	34 min.	2 ore 16 min.	8 ore 52 min.	250	1791
		24,00	35 min.	2 ore 22 min.	9 ore 14 min.	240	1719
		23,98					

XF-AVC S YCC422 10 bit	LGOP standard	119,88	17 min.	1 ore 8 min.	4 ore 26 min.	500	3579
		100,00					
		59,94	34 min.	2 ore 16 min.	8 ore 52 min.	250	1791
		50,00					
		29,97	56 min.	3 ore 47 min.	14 ore 47 min.	150	1075
		25,00					
		24,00					
		23,98					

* Il bit rate video è solo per video; audio e metadati non sono inclusi.

* Quando è impostato [**Formato audio: AAC / 16bit / 2CH**].

* Quando è impostato [**Agg.metad.notizie: No**].

* La registrazione del filmato si interrompe quando si raggiunge il tempo massimo di registrazione per filmato.

* Lo stesso vale quando è impostato [**Ritaglio filmato: Attiva**].

* Quando è impostato su 4K-UHD, 24,00 fps non è disponibile.

4K-DCI Normal / 4K-UHD Normal

Formato di registrazione	Metodo di compressione	Frame rate (fps)	Requisiti di prestazioni della scheda
XF-HEVC S YCC422 10 bit	LGOP standard	119,88	CFexpress 2.0
		100,00	
		59,94	CFexpress 2.0
		50,00	
		29,97	CFexpress 2.0
		25,00	
		24,00	
		23,98	
XF-HEVC S YCC420 10 bit	LGOP standard	119,88	CFexpress 2.0
		100,00	
		59,94	CFexpress 2.0
		50,00	
		29,97	CFexpress 2.0
		25,00	
		24,00	
		23,98	
XF-AVC S YCC420 8 bit	LGOP standard	119,88	CFexpress 2.0
		100,00	
		59,94	CFexpress 2.0
		50,00	
		29,97	CFexpress 2.0
		25,00	
		24,00	
		23,98	

XF-AVC S YCC422 10 bit	Qualità elevata Intra	59,94	CFexpress 2.0 Type-B [200MB/sec. o superiore]
		50,00	CFexpress 2.0 Type-B [200MB/sec. o superiore]
		29,97	CFexpress 2.0
		25,00	CFexpress 2.0
		24,00	CFexpress 2.0
		23,98	
	Standard Intra	119,88	CFexpress 2.0 Type-B [400MB/sec. o superiore]
		100,00	CFexpress 2.0 Type-B [200MB/sec. o superiore]
		59,94	CFexpress 2.0 Type-B [200MB/sec. o superiore]
		50,00	CFexpress 2.0
		29,97	CFexpress 2.0
		25,00	CFexpress 2.0
		24,00	CFexpress 2.0
		23,98	
	Leggera Intra	119,88	CFexpress 2.0 Type-B [200MB/sec. o superiore]
		100,00	CFexpress 2.0 Type-B [200MB/sec. o superiore]
		59,94	CFexpress 2.0
		50,00	CFexpress 2.0
		29,97	CFexpress 2.0
		25,00	CFexpress 2.0
		24,00	CFexpress 2.0
		23,98	
	LGOP standard	119,88	CFexpress 2.0
		100,00	
		59,94	CFexpress 2.0
		50,00	
		29,97	CFexpress 2.0
		25,00	
24,00			
23,98			

2K-DCI Fine / Full HD Fine

Formato di registrazione	Metodo di compressione	Frame rate (fps)	Tempo di registrazione totale (approssimativo)			Bit rate video (Mbps approssimativi)	Dimensioni file (MB/min approssimativi)
			64 GB	256 GB	1 TB		
XF-HEVC S YCC422 10 bit	LGOP standard	59,94	2 ore 49 min.	11 ore 19 min.	44 ore 12 min.	50	360
		50,00					
		29,97					
		25,00					
		24,00					
		23,98					
XF-HEVC S YCC420 10 bit	LGOP standard	59,94	4 ore 2 min.	16 ore 7 min.	63 ore 1 min.	35	253
		50,00					
		29,97					
		25,00					
		24,00					
		23,98					
XF-AVC S YCC420 8 bit	LGOP standard	59,94	4 ore 2 min.	16 ore 7 min.	63 ore 1 min.	35	253
		50,00					
		29,97					
		25,00					
		24,00					
		23,98					

XF-AVC S YCC422 10 bit	Standard Intra	59,94	28 min.	1 ore 53 min.	7 ore 24 min.	300	2148
		50,00	34 min.	2 ore 16 min.	8 ore 52 min.	250	1791
		29,97	56 min.	3 ore 47 min.	14 ore 47 min.	150	1075
		25,00	1 ore 8 min.	4 ore 32 min.	17 ore 44 min.	125	896
		24,00	1 ore 10 min.	4 ore 43 min.	18 ore 28 min.	120	861
		23,98					
	LGOP standard	59,94	2 ore 49 min.	11 ore 19 min.	44 ore 12 min.	50	360
		50,00					
		29,97					
		25,00					
		24,00					
		23,98					

* Il bit rate video è solo per video; audio e metadati non sono inclusi.

* Quando è impostato [**Formato audio: AAC / 16bit / 2CH**].

* Quando è impostato [**Agg.metad.notizie: No**].

* La registrazione del filmato si interrompe quando si raggiunge il tempo massimo di registrazione per filmato.

* Quando è impostato su Full HD, 24,00 fps non è disponibile.

2K-DCI Fine / Full HD Fine

Formato di registrazione	Metodo di compressione	Frame rate (fps)	Requisiti di prestazioni della scheda
XF-HEVC S YCC422 10 bit	LGOP standard	59,94	CFexpress 2.0
		50,00	
		29,97	
		25,00	
		24,00	
		23,98	
XF-HEVC S YCC420 10 bit	LGOP standard	59,94	CFexpress 2.0
		50,00	
		29,97	
		25,00	
		24,00	
		23,98	
XF-AVC S YCC420 8 bit	LGOP standard	59,94	CFexpress 2.0
		50,00	
		29,97	
		25,00	
		24,00	
		23,98	

XF-AVC S YCC422 10 bit	Standard Intra	59,94	CFexpress 2.0
		50,00	CFexpress 2.0
		29,97	CFexpress 2.0
		25,00	CFexpress 2.0
		24,00	CFexpress 2.0
		23,98	
	LGOP standard	59,94	CFexpress 2.0
		50,00	
		29,97	
		25,00	
		24,00	
		23,98	

2K-DCI Normal / Full HD Normal

Formato di registrazione	Metodo di compressione	Frame rate (fps)	Tempo di registrazione totale (approssimativo)			Bit rate video (Mbps approssimativi)	Dimensioni file (MB/min approssimativi)
			64 GB	256 GB	1 TB		
XF-HEVC S YCC422 10 bit	LGOP standard	239,76	42 min.	2 ore 50 min.	11 ore 5 min.	200	1433
		200,00					
		119,88	1 ore 25 min.	5 ore 40 min.	22 ore 9 min.	100	718
		100,00					
		59,94	2 ore 49 min.	11 ore 19 min.	44 ore 12 min.	50	360
		50,00					
		29,97					
		25,00					
		24,00					
		23,98					
XF-HEVC S YCC420 10 bit XF-AVC S YCC420 8 bit	LGOP standard	239,76	1 ore 0 min.	4 ore 3 min.	15 ore 50 min.	140	1004
		200,00					
		119,88	2 ore 1 min.	8 ore 5 min.	31 ore 37 min.	70	503
		100,00					
		59,94	4 ore 2 min.	16 ore 7 min.	63 ore 1 min.	35	253
		50,00					
		29,97					
		25,00					
		24,00					
		23,98					

XF-AVC S YCC422 10 bit	Standard Intra	239,76	7 min.	28 min.	1 ore 51 min.	1200	8585
		200,00	8 min.	34 min.	2 ore 13 min.	1000	7155
		119,88	14 min.	56 min.	3 ore 42 min.	600	4294
		100,00	17 min.	1 ore 8 min.	4 ore 26 min.	500	3579
		59,94	28 min.	1 ore 53 min.	7 ore 24 min.	300	2148
		50,00	34 min.	2 ore 16 min.	8 ore 52 min.	250	1791
		29,97	56 min.	3 ore 47 min.	14 ore 47 min.	150	1075
		25,00	1 ore 8 min.	4 ore 32 min.	17 ore 44 min.	125	896
		24,00	1 ore 10 min.	4 ore 43 min.	18 ore 28 min.	120	861
		23,98					
	LGOP standard	239,76	42 min.	2 ore 50 min.	11 ore 5 min.	200	1433
		200,00					
		119,88	1 ore 25 min.	5 ore 40 min.	22 ore 9 min.	100	718
		100,00					
		59,94	2 ore 49 min.	11 ore 19 min.	44 ore 12 min.	50	360
		50,00					
		29,97					
		25,00					
		24,00					
		23,98					

* Il bit rate video è solo per video; audio e metadati non sono inclusi.

* Quando è impostato [Formato audio: AAC / 16bit / 2CH].

* Quando è impostato [Agg.metad.notizie: No].

* La registrazione del filmato si interrompe quando si raggiunge il tempo massimo di registrazione per filmato.

* Lo stesso vale quando è impostato [Ritaglio filmato: Attiva].

* Quando è impostato su Full HD, 24,00 fps non è disponibile.

2K-DCI Normal / Full HD Normal

Formato di registrazione	Metodo di compressione	Frame rate (fps)	Requisiti di prestazioni della scheda
XF-HEVC S YCC422 10 bit	LGOP standard	239,76	CFexpress 2.0
		200,00	
		119,88	CFexpress 2.0
		100,00	
		59,94	CFexpress 2.0
		50,00	
		29,97	
		25,00	
		24,00	
		23,98	
XF-HEVC S YCC420 10 bit XF-AVC S YCC420 8 bit	LGOP standard	239,76	CFexpress 2.0
		200,00	
		119,88	CFexpress 2.0
		100,00	
		59,94	CFexpress 2.0
		50,00	
		29,97	
		25,00	
		24,00	
		23,98	

XF-AVC S YCC422 10 bit	Standard Intra	239,76	CFexpress 2.0
		200,00	CFexpress 2.0
		119,88	CFexpress 2.0
		100,00	CFexpress 2.0
		59,94	CFexpress 2.0
		50,00	CFexpress 2.0
		29,97	CFexpress 2.0
		25,00	CFexpress 2.0
		24,00	CFexpress 2.0
		23,98	
	LGOP standard	239,76	CFexpress 2.0
		200,00	
		119,88	CFexpress 2.0
		100,00	
		59,94	CFexpress 2.0
		50,00	
		29,97	
		25,00	
		24,00	
		23,98	

Filmato proxy (2K-DCI Normal / Full HD Normal)

Formato di registrazione	Metodo di compressione	Frame rate (fps)	Tempo di registrazione totale (approssimativo)			Bit rate video (Mbps approssimativi)	Dimensioni file (MB/min approssimativi)
			64 GB	256 GB	1 TB		
XF-HEVC S YCC420 10 bit XF-AVC S YCC420 8 bit	LGOP standard	59,94	8 ore 44 min.	34 ore 58 min.	136 ore 39 min.	16	117
		50,00					
		29,97					
		25,00					
		24,00					
		23,98					
	Light LGOP	59,94	15 ore 21 min.	61 ore 25 min.	239 ore 55 min.	9	67
		50,00					
		29,97					
		25,00					
		24,00					
		23,98					

* Il bit rate video è solo per video; audio e metadati non sono inclusi.

* Quando è impostato [Formato audio: AAC / 16bit / 2CH].

* Quando è impostato [Agg.metad.notizie: No].

* La registrazione del filmato si interrompe quando si raggiunge il tempo massimo di registrazione per filmato.

* Quando è impostato su Full HD, 24,00 fps non è disponibile.

Filmato proxy (2K-DCI Normal / Full HD Normal)

Formato di registrazione	Metodo di compressione	Frame rate (fps)	Requisiti di prestazioni della scheda
XF-HEVC S YCC420 10 bit XF-AVC S YCC420 8 bit	LGOP standard	59,94	CFexpress 2.0
		50,00	
		29,97	
		25,00	
		24,00	
		23,98	
	Light LGOP	59,94	CFexpress 2.0
		50,00	
		29,97	
		25,00	
		24,00	
		23,98	

Messa a fuoco automatica

Metodo di messa a fuoco: Dual Pixel CMOS AF

Intervallo di luminosità della messa a fuoco

Scatto di foto

EV da -7,5 a 21 (con obiettivo f/1.2,* punto AF centrale, rilevamento linea centrale, AF One-Shot a temperatura ambiente e ISO 100)

* Ad eccezione degli obiettivi RF con rivestimento DS (Defocus Smoothing)

Registrazione di filmati

- 4K30p: EV da -5,5 a 21
- Full HD30p: EV da -5,0 a 21
(con obiettivo f/1.2,* punto AF centrale, AF One-Shot a temperatura ambiente, ISO 100 e 29,97 / 25,00 fps.)
* Ad eccezione degli obiettivi RF con rivestimento DS (Defocus Smoothing)

Funzionamento messa a fuoco

	Scatto di foto	Registrazione di filmati
Funzionamento di AF	<ul style="list-style-type: none">• AF One-Shot• AF Servo	<ul style="list-style-type: none">• AF One-Shot• AF Servo filmato
Messa a fuoco manuale (MF)	Supportato	Supportato

Messa a fuoco: AF / MF

* Si applica quando viene usato un obiettivo RF o RF-S senza selettore di modalità della messa a fuoco.

* Quando viene usato un obiettivo con selettore di modalità della messa a fuoco, l'impostazione sull'obiettivo ha la priorità.

Compatibilità obiettivo basata sull'area AF: Vedere il sito Web Canon ([🔗](#))

Numero di aree AF disponibili per la selezione automatica

Area di messa a fuoco		Orizzontale: 100% circa, verticale: 100% circa
Numero di zone AF	Foto	Max. 1053 zone (39×27)
	Filmati	Max. 975 zone (39×25)

* Può variare in base alle impostazioni.

Posizioni selezionabili per il punto AF

Area di messa a fuoco		Orizzontale: 90% circa, verticale: 100% circa
Numero di posizioni	Foto	Max. 4368 posizioni (78×56)
	Filmati	Max. 3354 posizioni (78×43)

* Quando impostato su [1 punto AF] e selezionato usando lo schermo e multicontrollo.

* Valori per le posizioni selezionabili per i punti AF non rappresentano le prestazioni AF.

Controllo occhi

Questa funzione è per lo scatto di foto.

Metodo di rilevamento: Rilevamento del campo visivo usando i riflessi corneali (immagini Purkinje) acquisiti attraverso LED infrarossi e un'immagine della pupilla dell'utente

Mirino

Tipo: Mirino elettronico a colori OLED

Dimensione schermo: 0,64 pollici

Numero punti: Circa 9.440.000 punti

Ingrandimento/angolo di campo: Circa 0,90x / Circa 41,4° (rapporto dimensionale di 3:2 e con obiettivo da a 50 mm a infinito, -1 m^{-1})

Copertura: Circa 100% (con dimensioni immagine L, rapporto dimensionale 3:2 e punto di osservazione di circa 25 mm)

Punto di osservazione: Circa 25 mm (a -1 m^{-1} dall'estremità dell'oculare)

Correzione diottrica: Circa da $-4,0$ a $+2,0 \text{ m}^{-1}$ (dpt)

Schermo

Tipo: Monitor LCD a colori TFT

Dimensione schermo: 3,2 pollici (rapporto dimensionale 3:2)

Numero punti: Circa 2.100.000 punti

Angolo di campo: Circa 170° in verticale e in orizzontale

Copertura: Circa il 100% verticalmente e orizzontalmente (con dimensioni immagine L e rapporto dimensionale 3:2)

Luminosità dello schermo: Regolabile manualmente in un intervallo di 1–7

Touch screen: Capacitivo

Pannello LCD

Tipo: LCD riflettivo

Formato di visualizzazione: A matrice di punti

Numero punti: 128 × 128 punti

Uscita HDMI

Terminale uscita: Terminale uscita HDMI (tipo A)

* HDMI CEC non supportato

Risoluzione HDMI: Auto / 1080p / 1080i

Controllo dell'esposizione

Funzioni di misurazione in diverse condizioni di scatto

Voce		Scatto di foto	Registrazione di filmati
Sensore di misurazione		Basato sui segnali in uscita del sensore immagine	
		Misurazione a 6144 zone (96×64)* ¹	DCI: Misurazione a 4800 zone (96×50)* ¹ UHD: Misurazione a 5184 zone (96×54)* ¹
Modalità di misurazione	Misurazione valutativa	SI	SI
	Misurazione parziale	SI * Circa il 10,0% al centro dello schermo* ³	
	Misurazione spot* ²	SI * Circa il 5,0% al centro dello schermo* ³	
	Misurazione multi-spot	—	
	Misurazione media pesata	SI	—
Intervallo luminosità misurazione (a temperatura ambiente, ISO 100)		EV da -3 a 20	EV da -1 a 20
Timer misurazione		4 sec. / 8 sec. / 16 sec. / 30 sec. / 1 min. / 10 min. / 30 min.	
Avviso di esposizione al di fuori dell'intervallo		Lampeggiamento di velocità otturatore e valore di apertura	
Controllo lettura flash	Lettura flash	Basato sui segnali in uscita del sensore immagine Lettura flash 384 zone (24×16)* ¹	
	Misurazione flash manuale	—	

* 1: Lo stesso vale quando è impostato [1,6x (ritaglio)] o [Ritaglio filmato: Attiva].

* 2: Misurazione multi-spot non disponibile (non supportata).

* 3: Quando impostato su Pleno formato. I valori differiscono per 1,6x (ritaglio).

Sensibilità ISO (indice di esposizione consigliato) durante lo scatto di foto

Impostazione sensibilità ISO manuale per le foto

	Sensibilità ISO
Sensibilità ISO normale	ISO 100-102400
Sensibilità ISO estesa	L (equivalente a ISO 50), H1 (equivalente a ISO 204800) e H2 (equivalente a ISO 409600)

* Quando impostato su **[Priorità tonalità chiare]**, l'intervallo di impostazione manuale disponibile è ISO 200-102400.

* La sensibilità ISO estesa non è disponibile quando è impostato  **Ripresa HDR (PQ): HDR PQ**.

Intervallo di impostazione sensibilità ISO manuale per le foto

Gamma ISO	Sensibilità ISO
Minima	Da L (equivalente a ISO 50) a H1 (equivalente a ISO 204800)
Massima	Da ISO 100 a H2 (equivalente a ISO 409600)

Intervallo di impostazione di ISO Auto per le foto

Gamma automatica	Sensibilità ISO
Minima	ISO 100-51200
Massima	ISO 200-102400

Dettagli di ISO Auto per lo scatto di foto

Modalità di scatto	Senza flash	Con flash	
		Controllo variabile del limite ISO Auto massimo per E-TTL	
		Obiettivo compatibile	Obiettivo non compatibile
Fv / P / Av / M / Tv	ISO 100 ^{*1+2} -102400 ^{*2}	ISO 100 ^{*1+2} -6400 ^{*2}	ISO 100 ^{*1+2} -1600 ^{*2}
BULB	ISO 400 ^{*3}	ISO 400 ^{*3}	

* 1: ISO 200 quando impostato su **[Priorità tonalità chiare: Attiva/Avanzata]**.

* 2: Varia in base alle impostazioni **[Massima]** e **[Minima]** per **[Gamma Auto]**.

* 3: Se al di fuori dell'intervallo di impostazione, viene impostato il valore più vicino a ISO 400.

Controllo variabile del limite ISO Auto massimo per E-TTL: Supportato

Sensibilità ISO (indice di esposizione consigliato) durante la registrazione filmati

Impostazione sensibilità ISO manuale per i filmati (in modalità M)

	Foto personalizzata	Sensibilità ISO
Sensibilità ISO normale	Disattivata*1	ISO 100-32000
	Canon 709 / PQ / HLG	ISO 400-32000
	Canon Log 2 / Canon Log 3	ISO 800-32000
	BT.709 Standard	ISO 160-32000
Sensibilità ISO estesa*3*4	Disattivata*2	H (equivalente a ISO 40000, 51200, 64000, 80000 o 102400) H1 (equivalente a ISO 204800)
	Canon 709 / PQ / HLG	L (equivalente a ISO 100, 125, 160, 200, 250 o 320) H (equivalente a ISO 40000, 51200, 64000, 80000 o 102400) H1 (equivalente a ISO 204800)
	Canon Log 2 / Canon Log 3	L (equivalente a ISO 100, 125, 160, 200, 250, 320, 400, 500 o 640) H (equivalente a ISO 40000, 51200, 64000, 80000 o 102400) H1 (equivalente a ISO 204800)
	BT.709 Standard	L (equivalente a ISO 100 o 125) H (equivalente a ISO 40000, 51200, 64000, 80000 o 102400) H1 (equivalente a ISO 204800)

* 1: La gamma ISO parte da ISO 200 quando è impostato **[Priorità tonalità chiare]**.

* 2: La sensibilità ISO estesa non è disponibile quando è impostato **[Ripresa HDR (PQ): HDR PQ]**.

* 3: Le sensibilità ISO estese non sono disponibili durante la registrazione di filmati RAW o quando è impostato **[Priorità tonalità chiare]**.

* 4: Quando è impostato un frame rate alto (239,76 / 200,00 / 119,88 / 100,00 fps, con/senza audio), le sensibilità ISO estese sono fino a H (ISO 102400).

* La sensibilità ISO massima impostata manualmente corrisponde all'impostazione **[Gamma ISO]**.

Impostazione sensibilità ISO automatica per i filmati (nelle modalità P / Tv / Av, e in modalità M con ISO Auto)

	Foto personalizzata	Sensibilità ISO
Sensibilità ISO normale	Disattivata*1	ISO 100-32000
	Canon 709 / PQ / HLG	ISO 400-32000
	Canon Log 2 / Canon Log 3	ISO 800-32000
	BT.709 Standard	ISO 160-32000
Sensibilità ISO estesa*3*4	Disattivata*2	H (equivalente a ISO 40000, 51200, 64000, 80000 o 102400) H1 (equivalente a ISO 204800)
	Canon 709 / PQ / HLG	
	Canon Log 2 / Canon Log 3	
	BT.709 Standard	

* 1: La gamma ISO parte da ISO 200 quando è impostato **[Priorità tonalità chiare]**.

* 2: La sensibilità ISO estesa non è disponibile quando è impostato  **Ripresa HDR (PQ): HDR PQ**.

* 3: Le sensibilità ISO estese non sono disponibili durante la registrazione di filmati RAW o quando è impostato **[Priorità tonalità chiare]**.

* Quando è impostato un frame rate alto (239,76 / 200,00 / 119,88 / 100,00 fps, con/senza audio), le sensibilità ISO estese sono fino a H (ISO 102400).

* La sensibilità ISO massima impostata automaticamente corrisponde all'impostazione **[Max per Auto]**.

Intervallo di impostazione sensibilità ISO manuale per le foto per i filmati

Gamma ISO	Sensibilità ISO
Minima	ISO 100-32000, H (equivalente a ISO 51200)
Massima	ISO 200-32000, H (equivalente a ISO 51200, 102400 o 204800)

Impostazione ISO Auto massima per i filmati

	Sensibilità ISO
Max per Auto	ISO 6400-32000, H (equivalente a ISO 51200, 102400 o 204800)

Otturatore

Scatto di foto

Tipo:

Otturatore con piano focale a controllo elettronico
Rolling shutter, utilizza il sensore immagine

Modalità otturatore: Otturatore meccanico / Elettronico 1ª tendina / Otturatore elettronico

* Lo scatto di foto con flash è supportato con tutte le modalità dell'otturatore.

Velocità otturatore

Modalità otturatore	Gamma impostazione
Otturatore meccanico	1/8000-30 sec., posa B
Elettronico 1ª tendina	
Otturatore elettronico*1	1/64000*2-30 sec., posa B

* 1: La velocità otturatore di 1/10000 di sec. o superiore è disponibile solo in modalità Tv o M (fino a 1/8000 di sec. in modalità Fv, P o Av).

* 2: Con il bracketing della messa a fuoco, per lo scatto di foto con flash, o quando **[Sensib.ISO/ Veloc.otturat.]** o **[Velocità otturatore]** è impostato per **[Stessa esp.per nuova apert.]**, il limite massimo per la velocità otturatore è di 1/8000 di sec.

Velocità di sincronizzazione del flash

Modalità otturatore	Velocità di sincronizzazione		
	Speedlite serie EL/EX		Unità flash non Canon
	Pleno formato	1,6x (ritaglio)	
Otturatore meccanico	1/200 di sec.	1/250 di sec.	1/200 di sec.
Elettronico 1ª tendina	1/250 di sec.	1/320 di sec.	1/250 di sec.
Otturatore elettronico	1/320 di sec.	1/400 di sec.	1/320 di sec.

Registrazione di filmati

Tipo: Rolling shutter, utilizza sensore immagine

Velocità otturatore: 1/8000-1/25*1*2 di sec.

Filmati in modalità Tv o M: 1/8000-1/8*2*3 di sec.

* 1: Durante la registrazione di filmati normali, la velocità minima varia in funzione della velocità di registrazione e del frame rate.

* 2: La velocità minima è di 1/250 di sec. (NTSC) / 1/200 di sec. (PAL) quando il frame rate è impostato su 239,76 o 200,00 fps, e di 1/125 di sec. (NTSC) / 1/100 di sec. (PAL) quando il frame rate è impostato su 119,88 o 100,00 fps.

Stabilizzazione dell'immagine (Modalità IS): Disponibile

Drive

Modalità drive e velocità di scatto continuo

[Max. approssimativa]

Modalità drive	Funzionamento di AF	Condizioni di scatto	Otturatore meccanico	Elettronico 1ª tendina	Otturatore elettronico
Scatto continuo ad alta velocità+ 	AF One-Shot AF Servo	—	12 scatti al secondo	12 scatti al secondo	40 scatti al secondo
		Foto con flash (E-TTL ogni scatto)	—	—	15 scatti al secondo
		Foto con flash (Fisso su E-TTL 1° scatto)	12 scatti al secondo	12 scatti al secondo	30 scatti al secondo
		Scatto anti-flicker	5,1 scatti al secondo	9,3 scatti al secondo	20 scatti al secondo
Scatto continuo ad alta velocità 	AF One-Shot AF Servo	—	6,2 scatti al secondo	8,0 scatti al secondo	30 scatti al secondo
		Foto con flash (E-TTL ogni scatto)	4,7 scatti al secondo	6,5 scatti al secondo	15 scatti al secondo
		Foto con flash (Fisso su E-TTL 1° scatto)	6,2 scatti al secondo	8,0 scatti al secondo	30 scatti al secondo
		Scatto anti-flicker	5,1 scatti al secondo	6,3 scatti al secondo	20 scatti al secondo
Scatto continuo a bassa velocità 	AF One-Shot AF Servo	—	3,0 scatti al secondo	3,0 scatti al secondo	5,0 scatti al secondo
		Foto con flash (E-TTL ogni scatto)	3,0 scatti al secondo	3,0 scatti al secondo	5,0 scatti al secondo
		Foto con flash (Fisso su E-TTL 1° scatto)	3,0 scatti al secondo	3,0 scatti al secondo	5,0 scatti al secondo
		Scatto anti-flicker	3,0 scatti al secondo	3,0 scatti al secondo	5,0 scatti al secondo
Autoscatto: 10 sec.			Si	Si	Si
Autoscatto: 2 sec.			Si	Si	Si
Autoscatto: Consecutiva			Si	Si	Si

Flash esterno

Contatti dell'innesto a slitta per accessori: 21 pin per accessori compatibili con l'attacco a slitta multifunzione, 5 pin per la sincronizzazione X e la comunicazione

Terminale di sincronizzazione: Disponibile

Compensazione esposizione flash: ± 3 stop (con incrementi di 1/3 o 1/2 di stop)

Riproduzione

Voce	Foto	Filmati
Visualizzazione del punto AF	SI	
Griglia di riproduzione	Off / 3 x 3 / 6 x 4 / 3 x 3+diag	
Visualizzazione ingrandita	<ul style="list-style-type: none">• Ingrandimento (circa): 2x / 4x / 8x / 10x / Dimensioni effettive / Come ultimo• Posizione ingrandita: Dal centro / Dal punto di messa a fuoco• Mantieni posizione: Attiva / Disattiva	
Imposta condizioni ricerca immagini ⁴	Condizioni di ricerca Classificazione / Data / Cartella / Protezione / Tipo di file (1) / Tipo di file (2)	
Classificazione	OFF / da ★ a ★★★★★ Seleziona immagini / Seleziona intervallo / Tutte le immagini nella cartella / Tutte le immagini sulla card / Tutte le immagini trovate	
Protezione immagini ⁵	Seleziona immagini / Seleziona intervallo / Tutte le immagini nella cartella / Rimuovi protezione immagini cartella / Tutte le immagini sulla card / Rimuovi protezione immagini card / Tutte le immagini trovate / Rimuovi protezione di tutte le immagini trovate	
Ritaglio	SI	
Ridimensionamento	SI	

Estrazione frame da filmati

È possibile salvare come foto (JPEG / HEIF) singoli frame di filmati 4K registrati con la fotocamera.

4K	DCI	Circa 8,8 megapixel (4096 × 2160)
	UHD	Circa 8,3 megapixel (3840 × 2160)

* Le foto vengono salvate in formato JPEG da filmati normali, e in formato HEIF da filmati HDR PQ.

* La fotocamera non può estrarre frame da filmati RAW e filmati registrati quando è impostato [Funzione

CP: Sì].

* Il ridimensionamento, il ritaglio o l'upsampling interno non è disponibile per le foto ottenute dall'estrazione di frame.

Ordine di stampa (DPOF)

Conforme alla versione 1.1 di DPOF

Interfaccia esterna

Terminale digitale

Tipo di terminale	USB Type-C
Trasmissione	Equivalente a USB 10 Gbps (SuperSpeed Plus USB / USB 3.2 Gen 2)
Applicazioni	<ul style="list-style-type: none">• Per la comunicazione con computer / comunicazione con smartphone• Ricarica batteria / alimentazione della fotocamera tramite USB

Terminale Ethernet: Terminale RJ-45

Terminale uscita HDMI: Terminale HDMI (tipo A)

* La risoluzione cambia automaticamente

* HDMI CEC non supportato

Terminale IN del microfono esterno: Connettore stereo mini 3,5 mm di diametro (3 pin)

Terminale per cuffie: Connettore stereo mini 3,5 mm di diametro

Terminale del telecomando: Terminale di tipo N3

Fonte di alimentazione

Batteria

Batterie compatibili	LP-E19
Quantità utilizzata	1

Informazioni sulla batteria

Capacità rimanente	In incrementi dell'1% Indicata dal livello di carica della batteria.
Numero di scatti	Supportato
Prestazioni ricarica	3 livelli

Ricarica della batteria e alimentazione della fotocamera tramite USB: Con adattatore di alimentazione USB PD-E2

Fonte di alimentazione CA

Adattatore CA AC-E19 e accoppiatore DC DR-E19

Numero di scatti disponibili

Metodo di scatto	Temperatura	Scatti disponibili (approssimativi)	
		Risparmio energia*1	Fluido*2
Scatto dal mirino*3	+23 °C	700	510
Scatto sullo schermo*4		1330	1130

* 1: In base agli standard CIPA.

* 2: In base alle condizioni di misurazione Canon, che sono basate sugli standard CIPA.

* 3: Quando è impostato su **[Mirino]**.

* 4: Quando è impostato su **[Schermo]**.

* Con una batteria LP-E19 nuova completamente carica

* Il numero di scatti disponibili può variare considerevolmente in base all'ambiente di scatto.

* Potrebbero essere disponibili meno scatti se è montato un accessorio compatibile sulla slitta multifunzione, in quanto la fotocamera alimenta l'accessorio.

Tempo di funzionamento disponibile

Condizioni d'uso			Temperatura	Tempo di funzionamento disponibile
Tempo disponibile per l'esposizione in posa B			+23 °C	Circa 9 ore 00 min.
Tempo disponibile per lo scatto Live View			+23 °C	Circa 8 ore 00 min.
Tempo disponibile per la registrazione di filmati* ¹	RAW	<ul style="list-style-type: none"> • RAW standard • 59,94 / 50,00 fps 	+23 °C	Circa 2 ore 20 min.
			0 °C	Circa 2 ore 00 min.
	4K DCI	<ul style="list-style-type: none"> • LGOP standard • 59,94 / 50,00 fps 	+23 °C	Circa 2 ore 20 min.
			0 °C	Circa 2 ore 00 min.
	Full HD	<ul style="list-style-type: none"> • LGOP standard • 29,97 / 25,00 fps 	+23 °C	Circa 5 ore 00 min.
			0 °C	Circa 4 ore 30 min.
Tempo disponibile per la riproduzione di filmati (riproduzione normale)	4K DCI	<ul style="list-style-type: none"> • LGOP standard • 59,94 / 50,00 fps 	+23 °C	Circa 5 ore 30 min.

* Quando si utilizza una batteria LP-E19 nuova completamente carica e lo schermo.

* 1: Quando sono impostati [AF Servo filmato: **Disattiva**] e [Ritaglio filmato: **Disattiva**].

Dimensioni e peso

Dimensioni

(L) x (A) x (P)	Circa 157,6x149,5x87,3 mm
-----------------	---------------------------

* In base alle linee guida CIPA.

Peso

Corpo (incluse batteria e scheda 1) * In base alle linee guida CIPA.	Circa 1115 g
Solo corpo	Circa 920 g

* Esclusi coperchio del corpo macchina, oculare e protezione dell'attacco a slitta.

Ambiente operativo

Temperatura di funzionamento: 0-+45 °C

Umidità di funzionamento: 85% o meno

Funzionalità GPS

Dati di posizione	Latitudine, longitudine, elevazione e UTC (Tempo Coordinato Universale)
Intervallo di aggiornamento della posizione (datazione posizione)	Ogni sec. / Ogni 5 sec. / Ogni 10 sec. / Ogni 15 sec. / Ogni 30 sec. / Ogni min. / Ogni 2 min. / Ogni 5 min.
Segnali GPS supportati	Supporta i seguenti segnali GPS <ul style="list-style-type: none">• Satelliti GPS (americani)• Satelliti GLONASS (russi)• Satelliti Quasi-Zenith MICHIBIKI (giapponesi)<ul style="list-style-type: none">* Le funzioni di correzione degli errori usando più satelliti MICHIBIKI non sono supportate.

Wi-Fi (LAN wireless)

Standard supportati (equivalente agli standard IEEE 802.11b/g/n/a/ac/ax)

Standard Wi-Fi (equivalenti)	Metodo di trasmissione	TIPO RU	Velocità collegamento massima	
			Banda da 5 GHz / banda da 6 GHz	Banda da 2,4 GHz
IEEE 802.11ax 2x2 MIMO	Modulazione OFDM (OFDMA)	996 toni	1201 Mbps	—
		484 toni	574 Mbps	—
		242 toni	229 Mbps	229 Mbps
		106 toni	100 Mbps	100 Mbps
		52 toni	47 Mbps	47 Mbps
		26 toni	24 Mbps	24 Mbps
IEEE 802.11ax		996 toni	601 Mbps	—
		484 toni	287 Mbps	—
		242 toni	115 Mbps	115 Mbps
		106 toni	50 Mbps	50 Mbps
		52 toni	24 Mbps	24 Mbps
		26 toni	12 Mbps	12 Mbps
IEEE 802.11ax 2x2 MIMO	Modulazione OFDM (CSMA/CA)	—	1201 Mbps	287 Mbps
IEEE 802.11ax			601 Mbps	143 Mbps
IEEE 802.11ac 2x2 MIMO			867 Mbps	—
IEEE 802.11ac			433 Mbps	—
IEEE 802.11n 2x2 MIMO			300 Mbps	144 Mbps
IEEE 802.11n			150 Mbps	72 Mbps
IEEE 802.11a			54 Mbps	—
IEEE 802.11g			—	54 Mbps
IEEE 802.11b			Modulazione DSSS	—

* Compatibile con MIMO (multiple-input e multiple-output) 2x2

Frequenza di trasmissione (frequenza centrale)

Banda da 2,4 GHz

Frequenza	Da 2412 a 2462 MHz
Canali	Da 1 a 11 canali

Banda da 5 GHz

Frequenza	Da 5180 a 5825 MHz
Canali	Da 36 a 165

* Le specifiche variano in base al Paese o alla regione.

Banda da 6 GHz

Frequenza	Da 5955 a 7095 MHz
Canali	Da 1 a 229 canali

* Le specifiche variano in base al Paese o alla regione.

Metodi di autenticazione e crittografia dei dati

Banda da 2,4 GHz / banda da 5 GHz

Metodo di connessione	Autenticazione	Crittografia
Punto di accesso fotocamera	Aperta	Disattiva
	WPA2 / WPA3-Personal	AES
Infrastruttura	Aperta	Disattiva
	Aperta avanzata	AES
	WPA / WPA2 / WPA3-Personal	AES
	WPA / WPA2 / WPA3-Enterprise	AES
	WPA3-Enterprise 192 bit	AES

Banda da 6 GHz

Metodo di connessione	Autenticazione	Crittografia
Infrastruttura	Aperta avanzata	AES
	WPA3-Personal	AES
	WPA3-Enterprise	AES
	WPA3-Enterprise 192 bit	AES

Bluetooth

Conformità agli standard: Conforme con le specifiche Bluetooth versione 5.3 (tecnologia Bluetooth a basso consumo energetico)

Metodo di trasmissione: Modulazione GFSK

- Tutti i dati precedenti si basano sugli standard di prova Canon e le linee guida CIPA (Camera & Imaging Products Association).
- Le dimensioni e il peso sopra indicati si basano sulle linee guida CIPA (ad eccezione del peso del corpo della fotocamera da solo).
- Le specifiche e l'aspetto del prodotto sono soggetti a modifiche senza preavviso.
- In caso di problemi con un obiettivo non Canon collegato alla fotocamera, contattare il produttore dell'obiettivo.

Marchi e licenze

[☑ Marchi](#)

[☑ About MPEG-4 Licensing](#)

[☑ Accessori](#)

Marchi

- Adobe è un marchio di Adobe Systems Incorporated.
- Microsoft e Windows sono marchi o marchi registrati di Microsoft Corporation negli Stati Uniti e/o in altri paesi.
- App Store e macOS sono marchi di Apple Inc., registrati negli Stati Uniti e in altri paesi.
- Google Play e Android sono marchi di Google LLC.
- iOS è un marchio o marchio registrato di Cisco negli Stati Uniti e in altri paesi e viene utilizzato su licenza.
- QR Code è un marchio di Denso Wave Inc.
- CFexpress è un marchio di CFA (CompactFlash Association).
- I termini HDMI, HDMI High-Definition Multimedia Interface, l'immagine commerciale HDMI e i logo HDMI sono marchi o marchi registrati di HDMI Licensing Administrator, Inc.
- USB Type-C™ e USB-C™ sono marchi di USB Implementers Forum.
- Il simbolo e il logo Bluetooth® sono marchi registrati di proprietà di Bluetooth SIG, Inc. e qualsiasi tipo di utilizzo di tali simboli da parte di Canon Inc. è coperto da licenza. Altri marchi registrati o nomi di fabbrica appartengono ai rispettivi proprietari.
- Tutti gli altri marchi appartengono ai rispettivi proprietari.

About MPEG-4 Licensing

"This product is licensed under AT&T patents for the MPEG-4 standard and may be used for encoding MPEG-4 compliant video and/or decoding MPEG-4 compliant video that was encoded only (1) for a personal and non-commercial purpose or (2) by a video provider licensed under the AT&T patents to provide MPEG-4 compliant video. No license is granted or implied for any other use for MPEG-4 standard."

THIS PRODUCT IS LICENSED UNDER THE AVC PATENT PORTFOLIO LICENSE FOR THE PERSONAL USE OF A CONSUMER OR OTHER USES IN WHICH IT DOES NOT RECEIVE REMUNERATION TO (i) ENCODE VIDEO IN COMPLIANCE WITH THE AVC STANDARD ("AVC VIDEO") AND/OR (ii) DECODE AVC VIDEO THAT WAS ENCODED BY A CONSUMER ENGAGED IN A PERSONAL ACTIVITY AND/OR WAS OBTAINED FROM A VIDEO PROVIDER LICENSED TO PROVIDE AVC VIDEO. NO LICENSE IS GRANTED OR SHALL BE IMPLIED FOR ANY OTHER USE. ADDITIONAL INFORMATION MAY BE OBTAINED FROM MPEG LA, L.L.C. SEE [HTTP://WWW.MPEGLA.COM](http://www.mpegla.com)

* Avviso visualizzato in inglese, secondo necessità.

Si consiglia l'utilizzo di accessori originali Canon.

Questo prodotto è progettato per ottenere prestazioni ottimali quando viene utilizzato con accessori originali Canon. Pertanto si consiglia di utilizzarlo con accessori originali. Canon non si assume alcuna responsabilità per i danni a questo prodotto e/o per problemi come ad esempio malfunzionamento, incendi, ecc., dovuti a problemi provocati da accessori non originali Canon (ad esempio, una fuoriuscita di liquidi presenti nella batteria e/o un'esplosione della batteria stessa). Tenere presente che la garanzia non copre le richieste di interventi di assistenza derivanti dal malfunzionamento di accessori non originali Canon, anche se è possibile richiedere tali interventi a pagamento.

⚠ Attenzione

- La batteria LP-E19 è concepita esclusivamente per modelli Canon. Canon non si assume alcuna responsabilità per eventuali danni o malfunzionamenti derivanti dall'uso della batteria con un carica batteria non compatibile o con altri prodotti.

Visitare il seguente sito Web per maggiori informazioni sugli accessori compatibili.

- <https://cam.start.canon/H002/>



Etichettatura ambientale: per il corretto riciclo degli imballaggi dei nostri prodotti e articoli, visita il sito <https://www.canon-europe.com/sustainability/approach/packaging>