

# FLOATING SPEAKER

## FLOATING BLUETOOTH® SPEAKER

BTSPKFLOATINGW

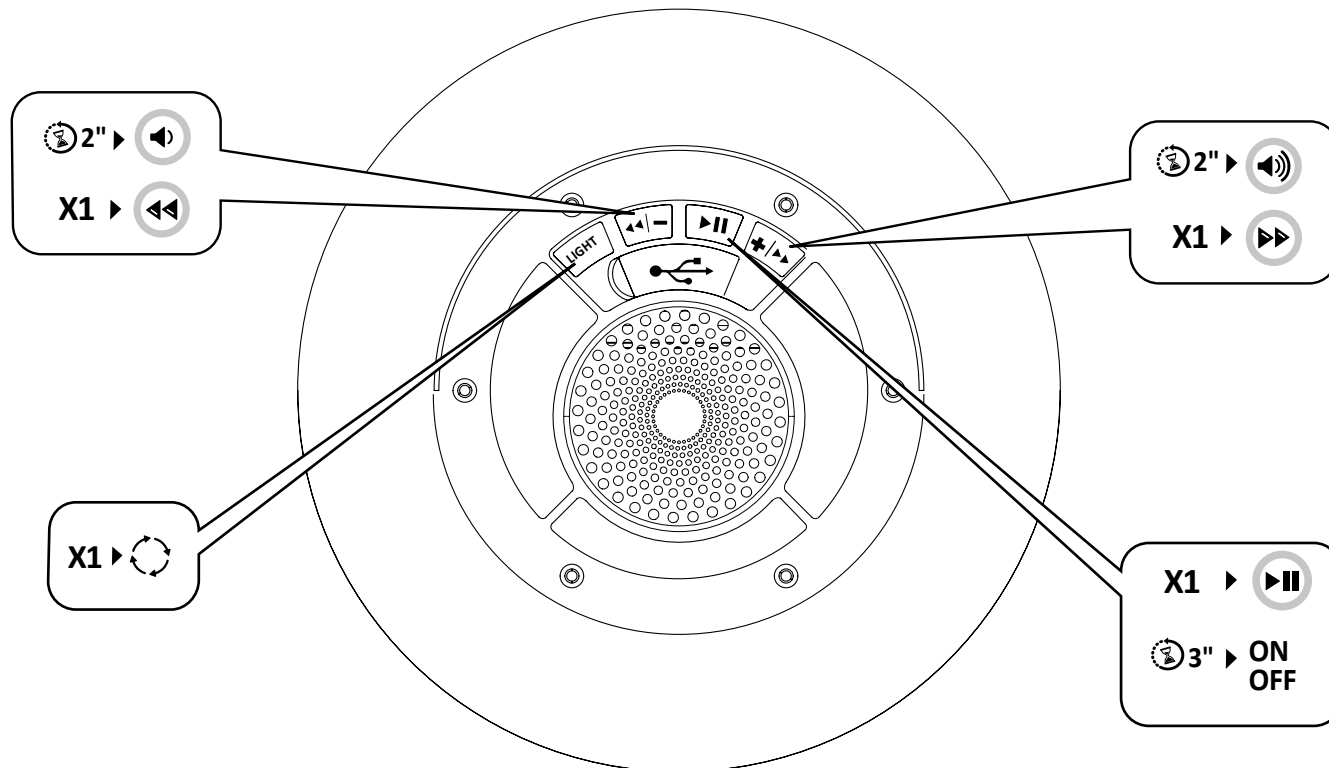
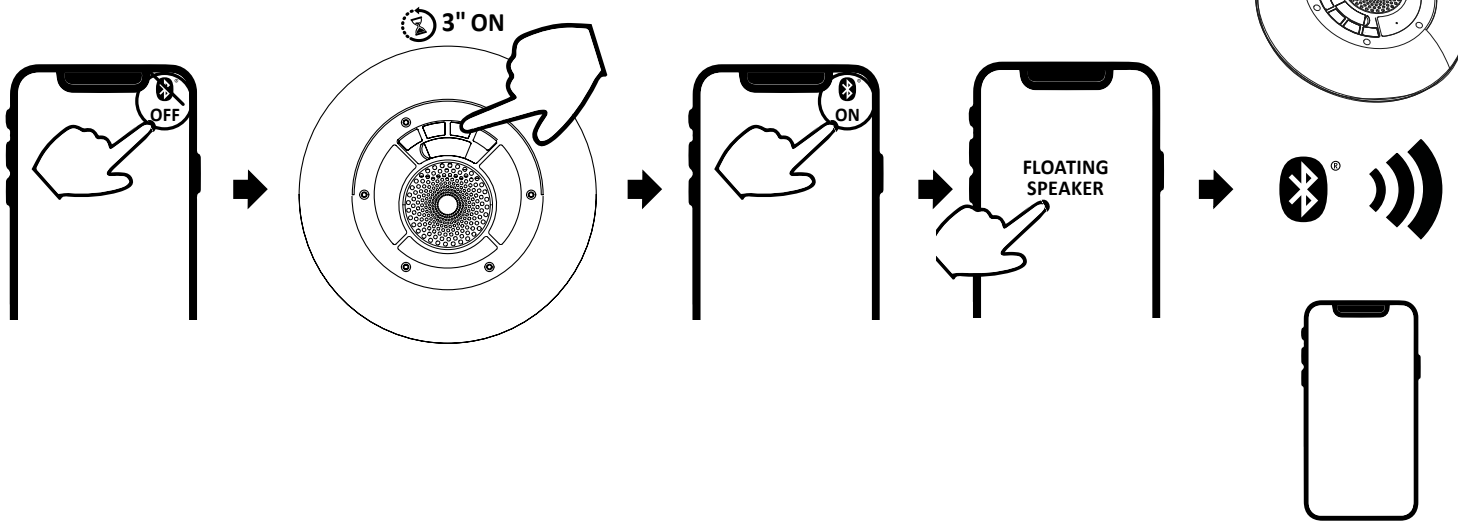
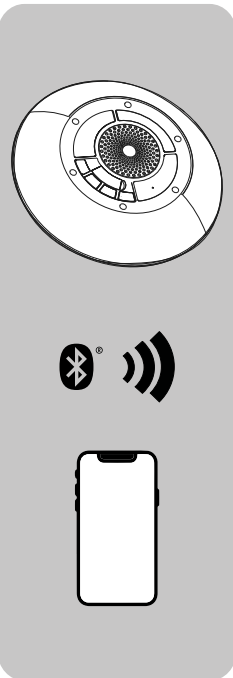
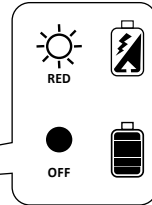
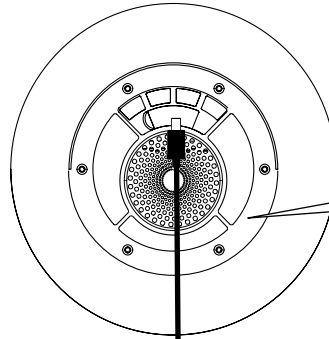
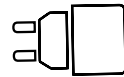
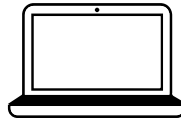
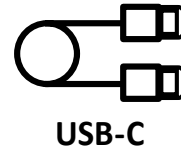
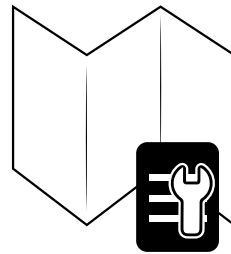
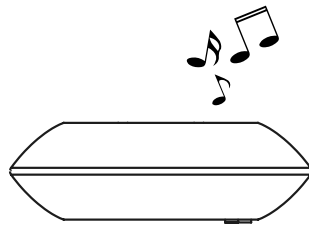
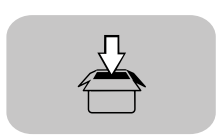

### EN - Technical specifications:

Bluetooth® / version: 5  
Supported profiles: HSP-HFP-A2DP-AVRCP  
Range / metres: 10  
Bluetooth® Frequency Range / Mhz: 2402-2480  
Battery Voltage / Volt: 3.7  
Battery capacity / mAh: 1200  
USB-C port Voltage (V) / Volt: 5  
USB-C port current (A) / Amper: 0.5  
Maximum EIRP: 1dBm  
Talk Time / hours/ approx.: 4  
Play Time / hours/ approx.: 3  
Charging / hours/ approx.: 2  
Weight / grams: 350

### IT - Specifiche tecniche:

Bluetooth® / versione: 5  
Profili supportati: HSP-HFP-A2DP-AVRCP  
Portata / metri: 10  
Bluetooth® Gamma di frequenze / Mhz: 2402-2480  
Tensione della batteria / Volt: 3.7  
Capacità della batteria / mAh: 1200  
Tensione del port USB-C (V) / Volt: 5  
Corrente del port USB-C (A) / Ampere: 0.5  
Maximum EIRP: 1dBm  
Talk Time / ore-circa: 4  
Play Time / ore-circa: 3  
Ricarica / ore-circa: 2  
Peso / grammi: 350

### FR - Caractéristiques techniques :

Bluetooth® / version : 5  
Profils supportés : HSP-HFP-A2DP-AVRCP  
Portée / mètres : 10  
Bluetooth® Gamme de fréquences / Mhz : 2402-2480  
Tension de la batterie / Volt : 3.7  
Capacité de la batterie / mAh : 1200  
Tension du port USB-C (V) / Volt : 5  
Courant du port USB-C (A) / Ampère : 0.5  
PIRE max : 1dBm  
Autonomie en conversation / heures (environ) : 4  
Autonomie en lecture / heures (environ) : 3  
Recharge / heures (environ) : 2  
Poids / grammes : 350

### DE - Technische Daten:

Bluetooth® / Version: 5  
Unterstützte Profile: HSP-HFP-A2DP-AVRCP  
Reichweite / Meter: 10  
Bluetooth®-Frequenzbereich / Mhz: 2402-2480  
Akkuspannung / Volt: 3.7  
Akkukapazität / mAh: 1200  
USB-C-Anschluss Spannung (V) / Volt: 5  
USB-C-Anschluss Strom (A) / Ampere: 0.5  
Maximum EIRP: 1dBm  
Gesprächszeit / Stunden ca.: 4  
Musikwiedergabezeit / Stunden ca.: 3  
Charging / Stunden ca.: 2  
Gewicht / Gramm: 350

### ES - Especificaciones técnicas:

Bluetooth® (versión): 5  
Perfiles admitidos: HSP-HFP-A2DP-AVRCP  
Alcance (metros): 10  
Rango de frecuencia Bluetooth® (MHz): 2402-2480  
Voltaje de la batería (voltios): 3.7  
Capacidad de la batería (mAh): 1200  
Voltaje del puerto USB-C (V): 5  
Corriente del puerto USB-C (A): 0.5  
Maximum EIRP: 1dBm  
Tiempo de conversación (horas aprox.): 4  
Tiempo de reproducción (horas aprox.): 3  
Recarga (horas aprox.): 2  
Peso (gramos): 350

### TR - Teknik özellikler:

Bluetooth® / sürümü: 5  
Desteklenen profiller: HSP-HFP-A2DP-AVRCP  
Kapsama alanı / metre: 10  
Bluetooth® Frekans Aralığı / Mhz: 2402-2480  
Pili Voltajı / Volt: 3.7  
Pili Kapasitesi / mAh: 1200  
USB-C port Gerilimi (V) / Volt: 5  
USB-C port akımı (A) / Amper: 0.5  
Maksimum EIRP: 1dBm  
Konuşma Süresi / saat-yaklaşık: 4  
Çalma Süresi / saat-yaklaşık: 3  
Çalgı / saat-yaklaşık: 2  
Ağırlık / gram: 350

### NL - Technische kenmerken:

Bluetooth® / versie: 5  
Ondersteunde profielen: HSP-HFP-A2DP-AVRCP  
Bereik / meter: 10  
Bluetooth® Frequentiebereik / Mhz: 2402-2480  
Batterijspanning / Volt: 3.7  
Batterijcapaciteit / mAh: 1200  
Spanning USB-C-poort (V) / Volt: 5  
Stroomsterkte USB-C-poort (A) / Ampere: 0.5  
Maximum EIRP: 1dBm  
Tijdsduur in gesprek / uur-circa: 4  
Afspeeltijd / uur-circa: 3  
Oplaadtijd / uur-circa: 2  
Gewicht / gram: 350

### FI - Tekniset tiedot:

Bluetooth® / versio: 5  
Tuetut profiilit: HSP-HFP-A2DP-AVRCP  
Kantavuus / metrit: 10  
Bluetooth® taajuusalue / Mhz: 2402-2480  
Akun jännite / Voltti: 3.7  
Akun kapasiteetti / mAh: 1200  
USB-C-portin jännite (V) / Voltti: 5  
USB-C-portin virta (A) / Ampeeri: 0.5  
Maksimi EIRP: 1dBm  
Puhe aika / tuntia-noin: 4  
Musikinkuuntelu-aika / tuntia-noin: 3  
Charg / tuntia-noin: 2  
Paino / grammaa: 350

### SV - Tekniska specifikationer:

Bluetooth® / version: 5  
Profiler som stöds: HSP-HFP-A2DP-AVRCP  
Räckvidd / meter: 10  
Bluetooth® frekvensvidd / Mhz: 2402-2480  
Batterispanning / Volt: 3.7  
Batterikapacitet / mAh: 1200  
USB-C-portens spänning (V) / Volt: 5  
USB-C-port ström (A) / Ampere: 0.5  
Maximal EIRP: 1dBm  
Samtalstid / timmar cirka: 4  
Speltid / timmar cirka: 3  
Laddning / timmar cirka: 2  
Vikt / gram: 350

<b>Bluetooth® / version:5</b>
<b>Understøttede profiler:</b> <b>HSP–HFP–A2DP–AVRCP</b>
<b>Rækkevidde / meter:</b> 10
<b>Bluetooth® frekvensområde / MHz:</b> 2402-2480
<b>Batterispenning / Volt:</b> 3,7
<b>Batteriets kapacitet / mAh:</b> 1200
<b>USB-C-portens strømning (V) / Volt:</b> 5
<b>USB-C-portens spænding (A) / Amperer:</b> 0,5
<b>Maksimum ERP:</b> 1,0dBm
<b>Taletid / timer-cirka:</b> 7
<b>Aflapsningstid / timer-cirka:</b> 2
<b>Opladning / timer-cirka:</b> 2
<b>Vægt / gram:</b> 350

NO – Tekniske specifikationer:
<b>Bluetooth® / version:5</b>
<b>Støttede profiler:</b> <b>HSP–HFP–A2DP–AVRCP</b>
<b>Rækkevidde / meter:</b> 10
<b>Bluetooth® frekvensområde / MHz:</b> 2402-2480
<b>Batterispenning / Volt:</b> 3,7
<b>Batterikapacitet / mAh:</b> 1200
<b>Spænding USB-C-port (V) / Volt:</b> 5
<b>Strømstyrke USB-C-port (A) / Amperer:</b> 0,5
<b>Maks. ERP:</b> 1,0dBm
<b>Taletid / timer-ca.:4</b>
<b>Spilletid / timer-ca.:2</b>
<b>Charging / timer-ca.:2</b>
<b>Vægt / gram:</b> 350

PT – Especificações técnicas:
<b>Bluetooth® / versão:5</b>
<b>Perfis suportados:</b> <b>HSP–HFP–A2DP–AVRCP</b>
<b>Alcance / metros:</b> 10
<b>Faixa de frequência do Bluetooth® / MHz:</b> 2402-2480
<b>Tensão da bateria / Volt:</b> 3,7
<b>Capacidade da bateria / mAh:</b> 1200
<b>Tensão da porta USB-C (V) / Volt:</b> 5
<b>Corrente da porta USB-C (A) / Amperer:</b> 0,5
<b>ERP máximo:</b> 1,0dBm
<b>Autonomia em conversão / horas-aprox.:4</b>
<b>Autonomia em reprodução / horas-aprox.:2</b>
<b>Recarga / horas-aprox.:2</b>
<b>Peso / gramas:</b> 350

CZ – Technické údaje:
<b>Bluetooth® / verze:5</b>
<b>Podporované profily:</b> <b>HSP–HFP–A2DP–AVRCP</b>
<b>Dosah / metr:</b> 10
<b>Bluetooth® Frekvencní rozsah / MHz:</b> 2402-2480
<b>Napětí baterie / Volt:</b> 3,7
<b>Kapacita baterie / mAh:</b> 1200
<b>Port USB-C napětí (V) / Volt:</b> 5
<b>Proud portu USB-C (A) / Amperer:</b> 0,5
<b>Maksimální ERP:</b> 1,0dBm
<b>Doba hovoru / hod-cirka:3</b>
<b>Doba přehrávání / hod-cirka:2</b>
<b>Dobíjení / hod-cirka:2</b>
<b>Hmotnost / gram:</b> 350

SL – Tehnične specifikacije:
<b>Bluetooth® / različica:5</b>
<b>Podprti profili:</b> <b>HSP–HFP–A2DP–AVRCP</b>
<b>Domet/metr:</b> 10
<b>Frekvenčni razpon Bluetooth®/MHz:</b> 2402-2480
<b>Napetost baterije/Volt:</b> 3,7
<b>Zmogljivost baterije/mAh:</b> 1200
<b>Napetost vhoda USB-C (V)/Volt:</b> 5
<b>Tok vhoda USB-C (A)/amper:</b> 0,5
<b>Najvišji ERP:</b> 1,0dBm
<b>Čas pogovora/ure-približno:4</b>
<b>Čas predvajanja/ure-približno:2</b>
<b>Polnjenje/ure-približno:2</b>
<b>Teža/gram:</b> 350

HR – Tehničke specifikacije:
<b>Bluetooth® / verzija:5</b>
<b>Podržani profili:</b> <b>HSP–HFP–A2DP–AVRCP</b>
<b>Domet /metar:</b> 10
<b>Bluetooth® frekvencijski raspon / MHz:</b> 2402-2480
<b>Napetost baterije / Volt:</b> 3,7
<b>Kapacitet baterije / mAh:</b> 1200
<b>Napetost USB-C priključka (A) / Ampera:</b> 0,5
<b>Maksimalni ERP:</b> 1,0dBm
<b>Vrijeme razgovora / pribl. sat:</b> 3
<b>Vrijeme reprodukcije / pribl. sat:</b> 2
<b>Punjenje / pribl. sat:</b> 2
<b>Težina / gram:</b> 350

BG – Технически характеристики:
<b>Bluetooth® / версия:5</b>
<b>Поддржани профили:</b> <b>HSP–HFP–A2DP–AVRCP</b>
<b>Обхват/метри:</b> 10
<b>Честотен диапазон на Bluetooth®/MHz:</b> 2402-2480
<b>Напрежение на батериата/V:3,7</b>
<b>Капацитет на батериата/mAh:</b> 1200
<b>Напрежение на USB-C порта (V)/вольт:</b> 5
<b>Ел. мощност на USB-C порта (A)/ампер:</b> 0,5
<b>Макс. ефективна изотропна мощност ERP:</b> 1,0dBm
<b>Време в режим на разговор/прибл. часове:</b> 4
<b>Време в режим на възпроизвеждане/прибл. часове:</b> 2
<b>Зарядка/прибл. часове:</b> 2
<b>Тегло/грамове:</b> 350

EL – Τεχνικές προδιαγραφές:
<b>Bluetooth® / έκδοση:5</b>
<b>Υποστηρίξιμα προφίλ:</b> <b>HSP–HFP–A2DP–AVRCP</b>
<b>Εμβέλεια / μέτρο:</b> 10
<b>Bluetooth® Frequency Range / MHz:</b> 2402-2480
<b>Τάση Μπαταρίας / Volt:</b> 3,7
<b>Χωρητικότητα Μπαταρίας / mAh:</b> 1200
<b>USB-C Port (V) / Volt:</b> 5
<b>USB-C Port (A) / Amperer:</b> 0,5
<b>Maksimalni ERP:</b> 1,0dBm
<b>Χρόνος Ομιλίας / ώρες-περίπου:4</b>
<b>Χρόνος Αναπαραγωγής / ώρες-περίπου:2</b>
<b>Φόρτιση / ώρες-περίπου:2</b>
<b>Βάρος / γραμμάρια:</b> 350

RO – Specificații tehnice:
<b>Versiune Bluetooth® / :</b> 5
<b>Profiluri suportate:</b> <b>HSP–HFP–A2DP–AVRCP</b>
<b>Capacitate / metri:</b> 10
<b>Interval de frecvență Bluetooth® / MHz:</b> 2402-2480
<b>Tensiune baterie / Volt:</b> 3,7
<b>Capacitate baterie / mAh:</b> 1200
<b>Tensiune port USB-C (V) / Volt:</b> 5
<b>Current port USB-C (A) / Amperer:</b> 0,5
<b>Putere ERP maximă:</b> 1,0dBm
<b>Temp de vorbire / ore-circa:4</b>
<b>Reproducere / ore-circa:2</b>
<b>Recărcare / ore-circa:2</b>
<b>Greutate / grame:</b> 350

العربية – المواصفات الفنية:
<b>Bluetooth® / الإصدار:5</b>
<b>البروفيلات المدعومة:</b> <b>HSP–HFP–A2DP–AVRCP</b>
<b>المدى / المتر:</b> 10
<b>نطاق تردد البلوتوث/الترددات: 2402-2480</b>
<b>مدى عمر البطارية / متر:</b> 3,7
<b>سعة البطارية / ملي أمبير ساعة:</b> 1200
<b>مدى عمر البطارية / متر:</b> 5
<b>مدى عمر البطارية / متر:</b> 0,5
<b>الحد الأقصى للطاقة الإشعاعية ERP:</b> 1,0dBm
<b>مدة الاتصال / ساعة:</b> 4
<b>مدة تشغيل الموسيقى / ساعة:</b> 2
<b>إعادة شحن / ساعة:</b> 2
<b>الوزن / جرام:</b> 350

<b>Bluetooth® / version:5</b>
<b>Understøttede profiler:</b> <b>HSP–HFP–A2DP–AVRCP</b>
<b>Rækkevidde / meter:</b> 10
<b>Bluetooth® frekvensområde / MHz:</b> 2402-2480
<b>Batterispenning / Volt:</b> 3,7
<b>Batteriets kapacitet / mAh:</b> 1200
<b>USB-C-portens strømning (V) / Volt:</b> 5
<b>USB-C-portens spænding (A) / Amperer:</b> 0,5
<b>Maksimum ERP:</b> 1,0dBm
<b>Taletid / timer-cirka:</b> 7
<b>Aflapsningstid / timer-cirka:</b> 2
<b>Opladning / timer-cirka:</b> 2
<b>Vægt / gram:</b> 350

NO – Tekniske spesifikasjoner:
<b>Bluetooth® / versjon:5</b>
<b>Støttede profiler:</b> <b>HSP–HFP–A2DP–AVRCP</b>
<b>Rækkevidde / meter:</b> 10
<b>Bluetooth® frekvensområde / MHz:</b> 2402-2480
<b>Batterispenning / Volt:</b> 3,7
<b>Batterikapacitet / mAh:</b> 1200
<b>Spænding USB-C-port (V) / Volt:</b> 5
<b>Strømstyrke USB-C-port (A) / Amperer:</b> 0,5
<b>Maks. ERP:</b> 1,0dBm
<b>Taletid / timer-ca.:4</b>
<b>Spilletid / timer-ca.:2</b>
<b>Charging / timer-ca.:2</b>
<b>Vægt / gram:</b> 350

PT – Especificações técnicas:
<b>Bluetooth® / versão:5</b>
<b>Perfis suportados:</b> <b>HSP–HFP–A2DP–AVRCP</b>
<b>Alcance / metros:</b> 10
<b>Faixa de frequência do Bluetooth® / MHz:</b> 2402-2480
<b>Tensão da bateria / Volt:</b> 3,7
<b>Capacidade da bateria / mAh:</b> 1200
<b>Tensão da porta USB-C (V) / Volt:</b> 5
<b>Corrente da porta USB-C (A) / Amperer:</b> 0,5
<b>ERP máximo:</b> 1,0dBm
<b>Autonomia em conversão / horas-aprox.:4</b>
<b>Autonomia em reprodução / horas-aprox.:2</b>
<b>Recarga / horas-aprox.:2</b>
<b>Peso / gramas:</b> 350

CZ – Technické údaje:
<b>Bluetooth® / verze:5</b>
<b>Podporované profily:</b> <b>HSP–HFP–A2DP–AVRCP</b>
<b>Dosah / metr:</b> 10
<b>Bluetooth® Frekvencní rozsah / MHz:</b> 2402-2480
<b>Napětí baterie / Volt:</b> 3,7
<b>Kapacita baterie / mAh:</b> 1200
<b>Port USB-C napětí (V) / Volt:</b> 5
<b>Proud portu USB-C (A) / Amperer:</b> 0,5
<b>Maksimální ERP:</b> 1,0dBm
<b>Doba hovoru / hod-cirka:3</b>
<b>Doba přehrávání / hod-cirka:2</b>
<b>Dobíjení / hod-cirka:2</b>
<b>Hmotnost / gram:</b> 350

SL – Tehnične specifikacije:
<b>Bluetooth® / različica:5</b>
<b>Podprti profili:</b> <b>HSP–HFP–A2DP–AVRCP</b>
<b>Domet/metr:</b> 10
<b>Frekvenčni razpon Bluetooth®/MHz:</b> 2402-2480
<b>Napetost baterije/Volt:</b> 3,7
<b>Zmogljivost baterije/mAh:</b> 1200
<b>Napetost vhoda USB-C (V)/Volt:</b> 5
<b>Tok vhoda USB-C (A)/amper:</b> 0,5
<b>Najvišji ERP:</b> 1,0dBm
<b>Čas pogovora/ure-približno:4</b>
<b>Čas predvajanja/ure-približno:2</b>
<b>Polnjenje/ure-približno:2</b>
<b>Teža/gram:</b> 350

HR – Tehničke specifikacije:
<b>Bluetooth® / verzija:5</b>
<b>Podržani profili:</b> <b>HSP–HFP–A2DP–AVRCP</b>
<b>Domet /metar:</b> 10
<b>Bluetooth® frekvencijski raspon / MHz:</b> 2402-2480
<b>Napetost baterije / Volt:</b> 3,7
<b>Kapacitet baterije / mAh:</b> 1200
<b>Napetost USB-C priključka (A) / Ampera:</b> 0,5
<b>Maksimalni ERP:</b> 1,0dBm
<b>Vrijeme razgovora / pribl. sat:</b> 3
<b>Vrijeme reprodukcije / pribl. sat:</b> 2
<b>Punjenje / pribl. sat:</b> 2
<b>Težina / gram:</b> 350

BG – Технически характеристики:
<b>Bluetooth® / версия:5</b>
<b>Поддржани профили:</b> <b>HSP–HFP–A2DP–AVRCP</b>
<b>Обхват/метри:</b> 10
<b>Честотен диапазон на Bluetooth®/MHz:</b> 2402-2480
<b>Напрежение на батериата/V:3,7</b>
<b>Капацитет на батериата/mAh:</b> 1200
<b>Напрежение на USB-C порта (V)/вольт:</b> 5
<b>Ел. мощност на USB-C порта (A)/ампер:</b> 0,5
<b>Макс. ефективна изотропна мощност ERP:</b> 1,0dBm
<b>Време в режим на разговор/прибл. часове:</b> 4
<b>Време в режим на възпроизвеждане/прибл. часове:</b> 2
<b>Зарядка/прибл. часове:</b> 2
<b>Тегло/грамове:</b> 350

EL – Τεχνικές προδιαγραφές:
<b>Bluetooth® / έκδοση:5</b>
<b>Υποστηρίξιμα προφίλ:</b> <b>HSP–HFP–A2DP–AVRCP</b>
<b>Εμβέλεια / μέτρο:</b> 10
<b>Bluetooth® Frequency Range / MHz:</b> 2402-2480
<b>Τάση Μπαταρίας / Volt:</b> 3,7
<b>Χωρητικότητα Μπαταρίας / mAh:</b> 1200
<b>USB-C Port (V) / Volt:</b> 5
<b>USB-C Port (A) / Amperer:</b> 0,5
<b>Maksimalni ERP:</b> 1,0dBm
<b>Χρόνος Ομιλίας / ώρες-περίπου:4</b>
<b>Χρόνος Αναπαραγωγής / ώρες-περίπου:2</b>
<b>Φόρτιση / ώρες-περίπου:2</b>
<b>Βάρος / γραμμάρια:</b> 350

<b>Bluetooth® / version:5</b>
<b>Understøttede profiler:</b> <b>HSP–HFP–A2DP–AVRCP</b>
<b>Rækkevidde / meter:</b> 10
<b>Bluetooth® frekvensområde / MHz:</b> 2402-2480
<b>Batterispenning / Volt:</b> 3,7
<b>Batteriets kapacitet / mAh:</b> 1200
<b>USB-C-portens strømning (V) / Volt:</b> 5
<b>USB-C-portens spænding (A) / Amperer:</b> 0,5
<b>Maksimum ERP:</b> 1,0dBm
<b>Taletid / timer-cirka:</b> 7
<b>Aflapsningstid / timer-cirka:</b> 2
<b>Opladning / timer-cirka:</b> 2
<b>Vægt / gram:</b> 350

PT – Especificações técnicas:
<b>Bluetooth® / versão:5</b>
<b>Perfis suportados:</b> <b>HSP–HFP–A2DP–AVRCP</b>
<b>Alcance / metros:</b> 10
<b>Faixa de frequência do Bluetooth® / MHz:</b> 2402-2480
<b>Tensão da bateria / Volt:</b> 3,7
<b>Capacidade da bateria / mAh:</b> 1200
<b>Tensão da porta USB-C (V) / Volt:</b> 5
<b>Corrente da porta USB-C (A) / Amperer:</b> 0,5
<b>ERP máximo:</b> 1,0dBm
<b>Autonomia em conversão / horas-aprox.:4</b>
<b>Autonomia em reprodução / horas-aprox.:2</b>
<b>Recarga / horas-aprox.:2</b>
<b>Peso / gramas:</b> 350

CZ – Technické údaje:
<b>Bluetooth® / verze:5</b>
<b>Podporované profily:</b> <b>HSP–HFP–A2DP–AVRCP</b>
<b>Dosah / metr:</b> 10
<b>Bluetooth® Frekvencní rozsah / MHz:</b> 2402-2480
<b>Napětí baterie / Volt:</b> 3,7
<b>Kapacita baterie / mAh:</b> 1200
<b>Port USB-C napětí (V) / Volt:</b> 5
<b>Proud portu USB-C (A) / Amperer:</b> 0,5
<b>Maksimální ERP:</b> 1,0dBm
<b>Doba hovoru / hod-cirka:3</b>
<b>Doba přehrávání / hod-cirka:2</b>
<b>Dobíjení / hod-cirka:2</b>
<b>Hmotnost / gram:</b> 350

SL – Tehnične specifikacije:
<b>Bluetooth® / različica:5</b>
<b>Podprti profili:</b> <b>HSP–HFP–A2DP–AVRCP</b>
<b>Domet/metr:</b> 10
<b>Frekvenčni razpon Bluetooth®/MHz:</b> 2402-2480
<b>Napetost baterije/Volt:</b> 3,7
<b>Zmogljivost baterije/mAh:</b> 1200
<b>Napetost vhoda USB-C (V)/Volt:</b> 5
<b>Tok vhoda USB-C (A)/amper:</b> 0,5
<b>Najvišji ERP:</b> 1,0dBm
<b>Čas pogovora/ure-približno:4</b>
<b>Čas predvajanja/ure-približno:2</b>
<b>Polnjenje/ure-približno:2</b>
<b>Teža/gram:</b> 350

HR – Tehničke specifikacije:
<b>Bluetooth® / verzija:5</b>
<b>Podržani profili:</b> <b>HSP–HFP–A2DP–AVRCP</b>
<b>Domet /metar:</b> 10
<b>Bluetooth® frekvencijski raspon / MHz:</b> 2402-2480
<b>Napetost baterije / Volt:</b> 3,7
<b>Kapacitet baterije / mAh:</b> 1200
<b>Napetost USB-C priključka (A) / Ampera:</b> 0,5
<b>Maksimalni ERP:</b> 1,0dBm
<b>Vrijeme razgovora / pribl. sat:</b> 3
<b>Vrijeme reprodukcije / pribl. sat:</b> 2
<b>Punjenje / pribl. sat:</b> 2
<b>Težina / gram:</b> 350

BG – Технически характеристики:
<b>Bluetooth® / версия:5</b>
<b>Поддржани профили:</b> <b>HSP–HFP–A2DP–AVRCP</b>
<b>Обхват/метри:</b> 10
<b>Честотен диапазон на Bluetooth®/MHz:</b> 2402-2480
<b>Напрежение на батериата/V:3,7</b>
<b>Капацитет на батериата/mAh:</b> 1200
<b>Напрежение на USB-C порта (V)/вольт:</b> 5
<b>Ел. мощност на USB-C порта (A)/ампер:</b> 0,5
<b>Макс. ефективна изотропна мощност ERP:</b> 1,0dBm
<b>Време в режим на разговор/прибл. часове:</b> 4
<b>Време в режим на възпроизвеждане/прибл. часове:</b> 2
<b>Зарядка/прибл. часове:</b> 2
<b>Тегло/грамове:</b> 350

EL – Τεχνικές προδιαγραφές:
<b>Bluetooth® / έκδοση:5</b>
<b>Υποστηρίξιμα προφίλ:</b> <b>HSP–HFP–A2DP–AVRCP</b>
<b>Εμβέλεια / μέτρο:</b> 10
<b>Bluetooth® Frequency Range / MHz:</b> 2402-2480
<b>Τάση Μπαταρίας / Volt:</b> 3,7
<b>Χωρητικότητα Μπαταρίας / mAh:</b> 1200
<b>USB-C Port (V) / Volt:</b> 5
<b>USB-C Port (A) / Amperer:</b> 0,5
<b>Maksimalni ERP:</b> 1,0dBm
<b>Χρόνος Ομιλίας / ώρες-περίπου:4</b>
<b>Χρόνος Αναπαραγωγής / ώρες-περίπου:2</b>
<b>Φόρτιση / ώρες-περίπου:2</b>
<b>Βάρος / γραμμάρια:</b> 350

RO – Specificații tehnice:
<b>Versiune Bluetooth® / :</b> 5
<b>Profiluri suportate:</b> <b>HSP–HFP–A2DP–AVRCP</b>
<b>Capacitate / metri:</b> 10
<b>Interval de frecvență Bluetooth® / MHz:</b> 2402-2480
<b>Tensiune baterie / Volt:</b> 3,7
<b>Capacitate baterie / mAh:</b> 1200
<b>Tensiune port USB-C (V) / Volt:</b> 5
<b>Current port USB-C (A) / Amperer:</b> 0,5
<b>Putere ERP maximă:</b> 1,0dBm
<b>Temp de vorbire / ore-circa:4</b>
<b>Reproducere / ore-circa:2</b>
<b>Recărcare / ore-circa:2</b>
<b>Greutate / grame:</b> 350

العربية – المواصفات الفنية:
<b>Bluetooth® / الإصدار:5</b>
<b>البروفيلات المدعومة:</b> <b>HSP–HFP–A2DP–AVRCP</b>
<b>المدى / المتر:</b> 10
<b>نطاق تردد البلوتوث/الترددات: 2402-2480</b>
<b>مدى عمر البطارية / متر:</b> 3,7
<b>سعة البطارية / ملي أمبير ساعة:</b> 1200
<b>مدى عمر البطارية / متر:</b> 5
<b>مدى عمر البطارية / متر:</b> 0,5
<b>الحد الأقصى للطاقة الإشعاعية ERP:</b> 1,0dBm
<b>مدة الاتصال / ساعة:</b> 4
<b>مدة تشغيل الموسيقى / ساعة:</b> 2
<b>إعادة شحن / ساعة:</b> 2
<b>الوزن / جرام:</b> 350

<b>Bluetooth® / version:5</b>
<b>Understøttede profiler:</b> <b>HSP–HFP–A2DP–AVRCP</b>
<b>Rækkevidde / meter:</b> 10
<b>Bluetooth® frekvensområde / MHz:</b> 2402-2480
<b>Batterispenning / Volt:</b> 3,7
<b>Batteriets kapacitet / mAh:</b> 1200
<b>USB-C-portens strømning (V) / Volt:</b> 5
<b>USB-C-portens spænding (A) / Amperer:</b> 0,5
<b>Maksimum ERP:</b> 1,0dBm
<b>Taletid / timer-cirka:</b> 7
<b>Aflapsningstid / timer-cirka:</b> 2
<b>Opladning / timer-cirka:</b> 2
<b>Vægt / gram:</b> 350

PT – Especificações técnicas:
<b>Bluetooth® / versão:5</b>
<b>Perfis suportados:</b> <b>HSP–HFP–A2DP–AVRCP</b>
<b>Alcance / metros:</b> 10
<b>Faixa de frequência do Bluetooth® / MHz:</b> 2402-2480
<b>Tensão da bateria / Volt:</b> 3,7
<b>Capacidade da bateria / mAh:</b> 1200
<b>Tensão da porta USB-C (V) / Volt:</b> 5
<b>Corrente da porta USB-C (A) / Amperer:</b> 0,5
<b>ERP máximo:</b> 1,0dBm
<b>Autonomia em conversão / horas-aprox.:4</b>
<b>Autonomia em reprodução / horas-aprox.:2</b>
<b>Recarga / horas-aprox.:2</b>
<b>Peso / gramas:</b> 350

CZ – Technické údaje:
<b>Bluetooth® / verze:5</b>
<b>Podporované profily:</b> <b>HSP–HFP–A2DP–AVRCP</b>
<b>Dosah / metr:</b> 10
<b>Bluetooth® Frekvencní rozsah / MHz:</b> 2402-2480
<b>Napětí baterie / Volt:</b> 3,7
<b>Kapacita baterie / mAh:</b>