



BOSCH



Register your
new device on
MyBosch now and
get free benefits:
[bosch-home.com/
welcome](https://www.bosch-home.com/welcome)

Asciugatrice

WQH245A0IT

[it] Manuale utente e istruzioni
d'installazione

Per ulteriori informazioni, si prega di fare riferimento alla Guida utente digitale.



Indice

1 Sicurezza	4	7 Tasti	23
1.1 Avvertenze generali.....	4	8 Programmi	26
1.2 Utilizzo conforme all'uso previsto	4	8.1 Programmi automatici	26
1.3 Limitazione di utilizzo.....	4	8.2 Programmi a tempo	27
1.4 Installazione sicura.....	5	9 Accessori.....	29
1.5 Utilizzo sicuro	7	10 Bucato.....	30
1.6 Pulizia e manutenzione sicure	10	10.1 Preparare il bucato.....	30
2 Prevenzione di danni materiali.....	12	11 Comandi di base	30
3 Tutela dell'ambiente e risparmio	12	11.1 Accensione dell'apparecchio.....	30
3.1 Smaltimento dell'imballaggio ..	12	11.2 Impostazione del programma.....	30
3.2 Risparmio energetico	12	11.3 Memorizzazione delle impostazioni di programma	30
3.3 Modalità di risparmio energetico.....	13	11.4 Apertura dell'oblò	31
4 Installazione e allacciamento ...	13	11.5 Inserimento del bucato.....	31
4.1 Disimballaggio dell'apparecchio.....	13	11.6 Avvio del programma.....	31
4.2 Contenuto della confezione	13	11.7 Aggiungere biancheria.....	31
4.3 Requisiti del luogo d'installazione	14	11.8 Annullare il programma.....	31
4.4 Tubo flessibile di scarico dell'acqua	15	11.9 Estrarre la biancheria	31
4.5 Livellamento dell'apparecchio.....	17	11.10 Portare l'apparecchio in posizione di accensione (standby)	32
4.6 Collegamento elettrico dell'apparecchio	17	11.11 Filtro lanugine.....	32
5 Conoscere l'apparecchio.....	18	11.12 Contenitore dell'acqua di condensa.....	33
5.1 Apparecchio	18	12 Livello di asciugatura	34
5.2 Pannello di comando	19	12.1 Modifica del livello di asciugatura	35
5.3 Logica di comando	19	12.2 Adattamento del livello di asciugatura.....	35
6 Display	20		

13 Sicurezza bambini.....	35	18 Trattamento dell'apparecchio	43
13.1 Attivazione della sicurezza bambini.....	35	18.1 Preparazione del trattamento dell'apparecchio	43
13.2 Disattivazione della sicurezza bambini.....	36	18.2 Richiamo del trattamento dell'apparecchio	44
14 Funzione antipegia.....	36	18.3 Esecuzione di un trattamento semplice dell'apparecchio.....	44
14.1 Avvio del programma con funzione antipegia	36	18.4 Esecuzione del trattamento intensivo	45
14.2 Riempimento del serbatoio dell'acqua	36	19 Pulizia e cura.....	46
15 Cestello per la lana	37	19.1 Sensore dell'umidità.....	46
15.1 Inserimento del cestello per la lana.....	37	19.2 Filtro del serbatoio dell'acqua di condensa	46
15.2 Avvio del programma con cestello per la lana.....	38	20 Sistemazione guasti.....	48
15.3 Esempi di utilizzo del cestello per la lana.....	38	21 Trasporto, immagazzinamento e smaltimento	53
16 Home Connect	39	21.1 Rottamazione di un apparecchio dismesso	53
16.1 Configurazione dell'app Home Connect.....	40	22 Servizio di assistenza clienti..	53
16.2 Configurazione di Home Connect.....	40	22.1 Codice prodotto (E-Nr.), codice di produzione (FD) e numero progressivo (Z-Nr.)...	54
16.3 Attivazione del Wi-Fi sull'apparecchio.....	40	23 Valori di consumo	55
16.4 Disattivazione del Wi-Fi sull'apparecchio	40	24 Dati tecnici.....	56
16.5 Installazione dell'aggiornamento software.....	40	25 Dichiarazione di conformità ...	57
16.6 Ripristino delle impostazioni di rete dell'apparecchio.....	40		
16.7 Avvio remoto	41		
16.8 Consigli intelligenti sul programma	41		
16.9 Ricerca guasti remota	41		
16.10 Protezione dei dati	42		
17 Impostazioni di base.....	42		
17.1 Panoramica delle impostazioni di base	42		
17.2 Modifica delle impostazioni di base.....	43		



1 Sicurezza

Osservare le seguenti avvertenze di sicurezza.

1.1 Avvertenze generali



- Leggere attentamente le presenti istruzioni.
- Conservare le istruzioni e le informazioni sul prodotto per il successivo utilizzo o per il futuro proprietario.
- Non collegare l'apparecchio se ha subito danni durante il trasporto.

1.2 Utilizzo conforme all'uso previsto

Utilizzare l'apparecchio soltanto:

- per asciugare e rinfrescare tessuti lavati con acqua e idonei all'asciugatura;
- in case private e in locali chiusi in ambito domestico;
- fino a un'altitudine di massimo 4000 m sul livello del mare.

1.3 Limitazione di utilizzo

Questo apparecchio può essere utilizzato da bambini di età pari o superiore a 8 anni e da persone con ridotte facoltà fisiche, sensoriali o mentali o prive di sufficiente esperienza e/o conoscenza se sorvegliati o già istruiti in merito all'utilizzo sicuro dell'apparecchio e se hanno compreso i rischi da esso derivanti.

I bambini non devono giocare con l'apparecchio.

Ai bambini senza sorveglianza è vietato eseguire la pulizia e manutenzione di competenza dell'utente.

Tenere lontano dall'apparecchio i bambini di età inferiore a 3 anni ed animali domestici.

1.4 Installazione sicura

⚠ AVVERTENZA – Pericolo di scosse elettriche!

Le installazioni effettuate in modo non appropriato costituiscono un pericolo.

- ▶ Collegare e utilizzare l'apparecchio solo in conformità con i dati indicati sulla targhetta identificativa.
- ▶ Collegare l'apparecchio a una rete a corrente alternata soltanto con una presa con messa a terra installata a norma.
- ▶ Il sistema del conduttore di protezione dell'impianto elettrico domestico deve essere installato a norma. Per l'installazione la sezione del cavo deve essere sufficientemente grande.
- ▶ Se si utilizza un interruttore differenziale, usarne solo un tipo con il simbolo .
- ▶ Non alimentare mai l'apparecchio da un commutatore esterno ad es. un timer esterno o un telecomando.
- ▶ Non collegare mai l'apparecchio a un circuito elettrico che viene attivato e disattivato regolarmente dal gestore del servizio elettrico.
- ▶ Se l'apparecchio è incassato, la spina di alimentazione del cavo di collegamento alla rete elettrica deve essere liberamente accessibile, oppure qualora non fosse possibile accedere liberamente alla spina, nell'impianto elettrico fisso deve essere montato un dispositivo di separazione onnipolare conformemente alle norme di installazione.
- ▶ Durante l'installazione dell'apparecchio prestare attenzione che il cavo di alimentazione non resti incastrato e non si danneggi.

Un isolamento danneggiato del cavo di allacciamento alla rete costituisce un pericolo.

- ▶ Non mettere mai il cavo di allacciamento alla rete a contatto con fonti di calore o parti dell'apparecchio calde.
- ▶ Non mettere mai il cavo di allacciamento alla rete a contatto con spigoli vivi.
- ▶ Non piegare, schiacciare o modificare mai il cavo di allacciamento alla rete.

⚠ AVVERTENZA – Pericolo di incendio!

È pericoloso utilizzare un cavo di alimentazione con una prolunga e un adattatore non ammesso.

- ▶ Non utilizzare cavi di prolunga o prese multiple.
- ▶ Utilizzare esclusivamente gli adattatori e i cavi di alimentazione approvati dal produttore.
- ▶ Se il cavo di alimentazione è troppo corto e non è disponibile un cavo di alimentazione più lungo, contattare un elettricista per modificare l'installazione domestica.

⚠ AVVERTENZA – Pericolo di lesioni!

Il peso elevato dell'apparecchio può causare lesione durante il sollevamento.

- ▶ Non sollevare l'apparecchio autonomamente.

Se questo apparecchio viene collocato in modo non corretto in una colonna lavatrice-asciugatrice, c'è il rischio che tale apparecchio cada.

- ▶ Impilare l'asciugatrice su una lavatrice esclusivamente utilizzando il kit di congiunzione del produttore dell'asciugatrice → "Accessori", Pagina 29. Non è consentito nessun altro metodo di installazione.
- ▶ Non impilare l'apparecchio in una colonna lavatrice-asciugatrice, se il produttore dell'asciugatrice non propone alcun set di collegamento adatto.
- ▶ Non impilare in una colonna lavatrice-asciugatrice apparecchi di produttori diversi e con differenti profondità e larghezze.
- ▶ Non collocare alcuna colonna lavatrice-asciugatrice su un piedistallo, gli apparecchi potrebbero ribaltarsi.

⚠ AVVERTENZA – Pericolo di soffocamento!

I bambini potrebbero mettersi in testa il materiale di imballaggio o avvolgersi nello stesso, rimanendo soffocati.

- ▶ Tenere lontano il materiale di imballaggio dai bambini.
- ▶ Vietare ai bambini di giocare con materiali d'imballaggio.

⚠ ATTENZIONE – Pericolo di lesioni!

Durante il funzionamento l'apparecchio può vibrare o spostarsi.

- ▶ Installare l'apparecchio su un fondo pulito, piano e solido.
- ▶ Livellare l'apparecchio utilizzando i piedini e una livella a bolla d'aria.

In caso di tubi flessibili e cavi di collegamento non correttamente posati sussiste il pericolo di inciampo.

- ▶ Posare i tubi flessibili e i cavi di collegamento in modo che non siano di intralcio.

Se l'apparecchio viene spostato dalle parti sporgenti presenti quali ad esempio l'oblò dell'apparecchio, queste parti possono rompersi.

- ▶ Non spostare l'apparecchio afferrandolo dalle parti sporgenti.

⚠ ATTENZIONE – Pericolo di taglio!

I bordi taglienti sull'apparecchio possono causare ferite da taglio in caso di contatto.

- ▶ Non toccare i bordi taglienti dell'apparecchio.
- ▶ Durante l'installazione e il trasporto dell'apparecchio, utilizzare i guanti protettivi.

1.5 Utilizzo sicuro**⚠ AVVERTENZA – Pericolo di scosse elettriche!**

Un apparecchio o un cavo di alimentazione danneggiati costituiscono un pericolo.

- ▶ Non mettere mai in funzione un apparecchio danneggiato.
- ▶ Non tirare mai il cavo di collegamento alla rete elettrica per staccare l'apparecchio dalla rete elettrica. Staccare sempre la spina del cavo di alimentazione.
- ▶ Se l'apparecchio o il cavo di alimentazione è danneggiato, staccare subito la spina di alimentazione del cavo di alimentazione e spegnere il fusibile nella scatola dei fusibili.
- ▶ Rivolgersi al servizio di assistenza clienti. → *Pagina 53*

L'infiltrazione di umidità può provocare una scarica elettrica.

- ▶ Utilizzare l'apparecchio esclusivamente in luoghi chiusi.
- ▶ Non esporre mai l'apparecchio a calore e umidità eccessivi.

- ▶ Non lavare l'apparecchio con pulitori a vapore, idropulitrici, tubi dell'acqua o inaffiatoi.

⚠ AVVERTENZA – Pericolo di danni alla salute!

I bambini possono restare chiusi nell'apparecchio, rischiando la vita.

- ▶ Non collocare l'apparecchio dietro una porta se ciò blocca o impedisce l'apertura dello sportello dell'apparecchio.
- ▶ Per i dispositivi in disuso scollegare la spina del cavo di alimentazione, quindi tagliare il cavo di alimentazione e distruggere il sistema di blocco dello sportello dell'apparecchio in modo tale che lo sportello non si chiuda più.

⚠ AVVERTENZA – Pericolo di soffocamento!

I bambini possono inspirare o ingoiare le parti piccole, rimanendo soffocati.

- ▶ Tenere i bambini lontano dalle parti piccole.
- ▶ Non lasciare che i bambini giochino con le parti piccole.

⚠ AVVERTENZA – Pericolo di esplosione!

Polvere di carbone e farina nell'ambiente circostante all'apparecchio possono provocare esplosioni.

- ▶ Durante il funzionamento tenere pulito l'ambiente circostante.

⚠ AVVERTENZA – Pericolo di avvelenamento!

L'acqua di condensa di questo apparecchio non è potabile e può contenere lanugine.

- ▶ Non bere né utilizzare per altri scopi l'acqua di condensa dell'apparecchio.

Detersivi e additivi, se ingeriti, possono provocare avvelenamenti.

- ▶ In caso di ingestione, consultare un medico.
- ▶ Tenere detersivi e gli additivi fuori dalla portata dei bambini.

⚠ AVVERTENZA – Pericolo di incendio!

Il refrigerante R290 in questo apparecchio non è nocivo per l'ambiente ma è infiammabile e, a contatto con fiamme libere o altre fonti di accensione, potrebbe incendiarsi.

- ▶ Tenere lontano dall'apparecchio fiamme o fonti di accensione.

**⚠ AVVERTENZA – Pericolo di esplosione!**

I resti nel filtro lanugine potrebbero incendiarsi durante l'asciugatura.

- ▶ Pulire regolarmente il filtro lanugine.

Gli oggetti facilmente infiammabili, come accendini o fiammiferi, possono incendiarsi durante l'asciugatura.

- ▶ Prima dell'asciugatura togliere dalle tasche degli indumenti tutti gli oggetti facilmente infiammabili.

La biancheria non ancora lavata che è entrata in contatto con solventi, olio, cera, solvente per cera, vernice, grasso o smacchiatori, potrebbe incendiarsi durante l'asciugatura.

- ▶ Non asciugare in questo apparecchio biancheria non ancora lavata.
- ▶ Prima dell'asciugatura lavare abbondantemente la biancheria in acqua calda e detersivo.
- ▶ Non impiegare l'apparecchio se la biancheria è stata lavata con prodotti chimici industriali.

⚠ AVVERTENZA – Pericolo di incendio!

La biancheria, in caso di interruzione anticipata dell'asciugatura, non si raffredda sufficientemente e può incendiarsi.

- ▶ Non interrompere anticipatamente il programma di asciugatura.
- ▶ In caso di interruzione anticipata dell'asciugatura, rimuovere subito la biancheria e distribuirla.

⚠ ATTENZIONE – Pericolo di lesioni!

Salendo o arrampicandosi sull'apparecchio la piastra di copertura potrebbe rompersi.

- ▶ Non salire né arrampicarsi sull'apparecchio.

Se ci si siede o ci si appoggia all'oblò aperto, l'apparecchio potrebbe ribaltarsi.

- ▶ Non sedersi né appoggiarsi all'oblò dell'apparecchio.
- ▶ Non collocare alcun oggetto sull'oblò dell'apparecchio.

Toccare il cestello in rotazione può causare lesioni alle mani.

- ▶ Prima di toccare il cestello, aspettare che sia completamente fermo.

1.6 Pulizia e manutenzione sicure

⚠ AVVERTENZA – Pericolo di scosse elettriche!

Gli interventi di riparazione effettuati in modo non appropriato rappresentano una fonte di pericolo.

- ▶ Non apportare mai modifiche tecniche all'apparecchio o alle caratteristiche dell'apparecchio.
- ▶ Solo il personale adeguatamente specializzato e formato può eseguire riparazioni sull'apparecchio.
- ▶ Per la riparazione dell'apparecchio possono essere impiegati soltanto pezzi di ricambio originali.
- ▶ Al fine di evitare pericoli, se il cavo di alimentazione di questo apparecchio subisce danni deve essere sostituito dal produttore, dal suo servizio di assistenza clienti o da persona in possesso di simile qualifica.

L'infiltrazione di umidità può provocare una scarica elettrica.

- ▶ Prima della pulizia staccare la spina o disattivare il fusibile nella scatola dei fusibili.
- ▶ Non lavare l'apparecchio con pulitori a vapore, idropulitrici, tubi dell'acqua o inaffiatoi.

⚠ AVVERTENZA – Pericolo di lesioni!

L'utilizzo di pezzi di ricambio e accessori non originali rappresenta una fonte di pericolo.

- ▶ Utilizzare soltanto pezzi di ricambio e accessori originali del produttore.

⚠ AVVERTENZA – Pericolo di avvelenamento!

Se si utilizzano detergenti contenenti solventi possono formarsi vapori velenosi.

- ▶ Non usare detergenti contenenti solventi.

2 Prevenzione di danni materiali

ATTENZIONE!

Un dosaggio errato di ammorbidente, detersivo, additivo e detersivi può compromettere il funzionamento dell'apparecchio.

- ▶ Osservare i dosaggi consigliati forniti dal produttore.

Il superamento della quantità di carico massimo compromette il funzionamento dell'apparecchio.

- ▶ Osservare la massima quantità di carico per ciascun programma e non superarla.

→ "Programmi", Pagina 26

Un surriscaldamento dell'apparecchio può comprometterne il funzionamento.

- ▶ Durante il funzionamento tenere libera il foro di ventilazione.
- ▶ Garantire un'aerazione sufficiente dell'ambiente.

Oggetti leggeri come capelli e lanugine, durante l'utilizzo, possono essere aspirati dal foro di ventilazione dell'apparecchio e comprometterne il funzionamento.

- ▶ Durante il funzionamento mantenere pulito l'ambiente attorno all'apparecchio.
- ▶ Tenere gli oggetti leggeri lontano dall'apparecchio.

Un funzionamento senza una protezione adeguata o incompleta o difettosa (a seconda dell'apparecchio ad es. filtro lanugine, vano di deposito, tappetino filtrante) può causare dei danni all'apparecchio.

- ▶ Non mettere in funzione l'apparecchio senza protezione o se presenta una protezione incompleta o difettosa.

Il materiale espanso o la gommapiuma possono deformarsi o sciogliersi durante l'asciugatura.

- ▶ Non asciugare indumenti contenenti materiale espanso o gommapiuma.

I detersivi non appropriati possono danneggiare le superfici dell'apparecchio.

- ▶ Non usare prodotti corrosivi o abrasivi.
- ▶ Non utilizzare detersivi a elevato contenuto di alcol,
- ▶ Non utilizzare spugnette dure o abrasive.
- ▶ Pulire l'apparecchio solo con acqua e un panno morbido umido.
- ▶ In caso di contatto, rimuovere tempestivamente tutti i residui di detersivo, eventuali schizzi o altri residui.

3 Tutela dell'ambiente e risparmio

3.1 Smaltimento dell'imballaggio

I materiali dell'imballaggio sono rispettosi dell'ambiente e possono essere riutilizzati.

- ▶ Smaltire le singole parti distintamente secondo il tipo di materiale.

3.2 Risparmio energetico

Osservando queste avvertenze l'apparecchio consuma meno energia elettrica.

- Mettere in funzione l'apparecchio in un ambiente ben ventilato e tenere libero il foro di ventilazione.
- Prima dell'asciugatura, centrifugare gli indumenti della lavatrice.

- Sfruttare la quantità di carico totale dei programmi a ogni ciclo di asciugatura. Programmi → *Pagina 26*
- Non superare la quantità di carico massima dei programmi. Programmi → *Pagina 26*
- Dopo l'asciugatura Pulire il filtro lanugine.
→ *"Pulizia del filtro lanugine", Pagina 32*
- Disattivare il Wi-Fi inutilizzato.
→ *"Disattivazione del Wi-Fi sull'apparecchio", Pagina 40*

3.3 Modalità di risparmio energetico

Se l'apparecchio non viene utilizzato per un breve lasso di tempo, passa automaticamente in modalità di risparmio energetico. Tutti gli indicatori si spengono e  lampeggia. La modalità di risparmio energetico viene terminata azionando nuovamente l'apparecchio, ad esempio aprendo o chiudendo l'oblò. Se per un lasso di tempo prolungato non si impartiscono comandi all'apparecchio, questo commuta automaticamente in modalità standby.

4 Installazione e allacciamento

4.1 Disimballaggio dell'apparecchio

ATTENZIONE!

Eventuali oggetti rimasti nel cestello, inutili per il funzionamento dell'apparecchio, possono causare danni materiali e danneggiare l'apparecchio.

- ▶ Prima della messa in funzione, rimuovere dal cestello questi oggetti e gli accessori forniti in dotazione.

1. Rimuovere completamente il materiale di imballaggio e le pellicole protettive dall'apparecchio.
→ *"Smaltimento dell'imballaggio", Pagina 12*
2. Controllare che l'apparecchio non presenti danni visibili.
3. Aprire l'oblò. → *Pagina 31*
4. Rimuovere l'accessorio dal cestello.
5. Chiudere l'oblò.

4.2 Contenuto della confezione

Dopo il disimballaggio controllare che tutti i componenti siano presenti e che non presentino danni dovuti al trasporto.

ATTENZIONE!

Un funzionamento con accessori difettosi o mancanti può compromettere il funzionamento dell'apparecchio o comportare danni alle cose e all'apparecchio stesso.

- ▶ Non mettere in funzione l'apparecchio con accessori difettosi o mancanti.
- ▶ Sostituire l'accessorio in questione prima di mettere in funzione l'apparecchio.
→ *"Accessori", Pagina 29*

La dotazione comprende:

- Asciugatrice
- Documentazione di accompagnamento
- Recipiente dell'acqua
→ *"Riempimento del serbatoio dell'acqua", Pagina 36*
- Cestello per la lana con inserto
→ *"Cestello per la lana", Pagina 37*
- Tubo flessibile di scarico dell'acqua con adattatore per l'allacciamento, materiale di fissaggio e col-

lettore.

→ "Tubo flessibile di scarico dell'acqua", Pagina 15

4.3 Requisiti del luogo d'installazione

ATTENZIONE!

Se l'apparecchio è sottoposto a un'inclinazione superiore a 40°, l'acqua residua dell'apparecchio può defluire e causare danni materiali.

- ▶ Inclinare con cautela l'apparecchio.
- ▶ Trasportare l'apparecchio in posizione verticale.

Il congelamento dell'acqua residua nell'apparecchio può causare danni all'apparecchio.

- ▶ Non collocare né mettere in funzione l'apparecchio in zone a rischio di congelamento o all'aperto.

Il refrigerante contenuto nell'apparecchio può comportare danni all'apparecchio, se quest'ultimo viene messo in funzione immediatamente dopo il trasporto.

- ▶ Subito dopo il trasporto, lasciare a riposo l'apparecchio due ore prima di metterlo in funzione.

Luogo d'installazione	Requisiti
Sul pavimento	Disporre l'apparecchio su una superficie pulita, piana e fissa. Mettere in piano l'apparecchio → Pagina 17.

Luogo d'installazione	Requisiti
-----------------------	-----------

In una colonna lavatrice-asciugatrice	Installare questo apparecchio in una colonna lavatrice-asciugatrice soltanto con il set di collegamento originale del produttore dell'asciugatrice. <ul style="list-style-type: none">■ Set di collegamento con piano di lavoro estraibile → Pagina 29■ Set di collegamento → Pagina 29
---------------------------------------	--

Collocare questo apparecchio su una lavatrice solo se è dello stesso produttore. La profondità e la larghezza dell'apparecchio devono coincidere con le dimensioni della lavatrice.

Non collocare la colonna lavatrice-asciugatrice su un piedistallo.

Luogo d'installazione	Requisiti
Alla parete	Non incastrare tubi flessibili e cavi di collegamento alla rete elettrica tra la parete e l'apparecchio.

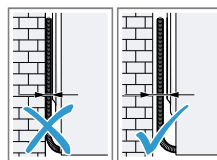

4.4 Tubo flessibile di scarico dell'acqua

Durante l'asciugatura si forma acqua di condensa che l'apparecchio, di fabbrica, raccoglie nell'apposito contenitore. Utilizzare il tubo flessibile di scarico dell'acqua per convogliare l'acqua di condensa in esubero direttamente nell'acqua di scarico.

Nota

- Mettere in funzione questo apparecchio con il tubo flessibile di scarico dell'acqua fornito in dotazione.
→ *"Allacciamento del tubo flessibile di scarico dell'acqua", Pagina 15*
- In caso di allacciamento del tubo flessibile di scarico dell'acqua, non è necessario svuotare regolarmente il contenitore dell'acqua di condensa.
→ *"Svuotamento del contenitore dell'acqua di condensa", Pagina 34*

Allacciamento del tubo flessibile di scarico dell'acqua

Se non si desidera svuotare regolarmente il contenitore dell'acqua di condensa, allacciare il tubo flessibile di scarico dell'acqua.

ATTENZIONE!

Durante il funzionamento dell'apparecchio senza tubo flessibile dell'acqua di condensa o senza tubo flessibile di scarico dell'acqua conformemente allacciato può fuoriuscire del liquido dal manicotto.

- ▶ Prima di mettere in funzione l'apparecchio, allacciare in modo conforme il tubo flessibile dell'acqua di condensa o il tubo flessibile di scarico dell'acqua al manicotto.

Requisiti

- L'apparecchio e gli accessori sono stati rimossi dall'imballaggio.
→ *"Disimballaggio dell'apparecchio", Pagina 13*
 - L'apparecchio è installato sul luogo di collocazione.
→ *"Requisiti del luogo d'installazione", Pagina 14*
1. Tirare il tubo flessibile dell'acqua di condensa dal manicotto.

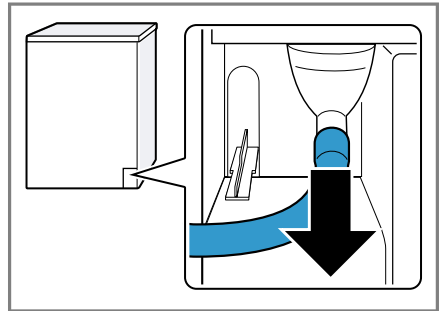

Il tubo flessibile dell'acqua di condensa è allacciato di fabbrica sul manicotto.

Nota: Rimuovendo il tubo flessibile dell'acqua di condensa potrebbe fuoriuscire del liquido dal manicotto.

2. Spingere il tubo flessibile dell'acqua di condensa sul supporto.

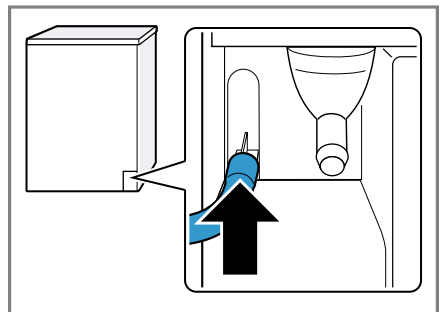

it Installazione e allacciamento

3. Spingere il tubo flessibile di scarico dell'acqua finché non si aggancia al manicotto.

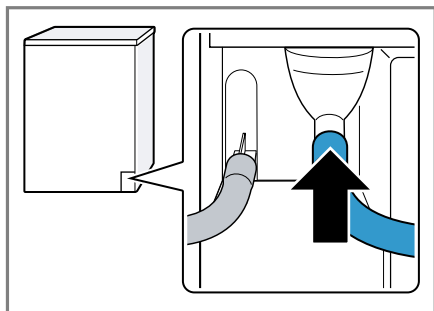

4. Svotare il contenitore dell'acqua di condensa.
→ "Svuotamento del contenitore dell'acqua di condensa", Pagina 34
5. Rimuovere il tappo della parte inferiore ① e inserirlo nell'apertura posta nella parte superiore ②.

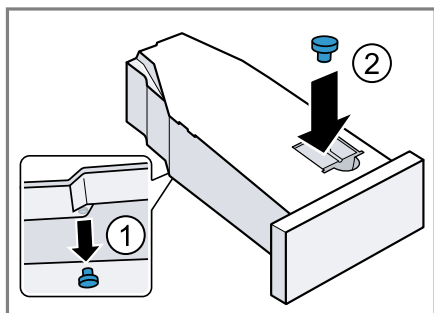

6. Inserire il contenitore dell'acqua di condensa.
→ "Inserimento del contenitore dell'acqua di condensa", Pagina 34
7. Collegare l'apparecchio allo scarico dell'acqua.
→ "Tipi di allacciamento del raccordo di scarico dell'acqua", Pagina 16

Consiglio: Per raccogliere l'acqua di condensa nuovamente nel relativo contenitore, ad es. quando si cambia

la collocazione dell'apparecchio, eseguire questi passaggi in sequenza inversa.

Tipi di allacciamento del raccordo di scarico dell'acqua

ATTENZIONE!

Se lo scarico è intasato o chiuso, l'acqua stagnante può rifluire nell'apparecchio.

- Prima di utilizzare l'apparecchio, assicurarsi che l'acqua defluisca rapidamente e che le otturazioni siano eliminate.

Scarico a sifone.

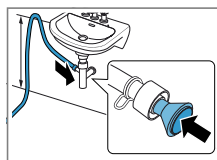

Fissare il punto di collegamento con una fascetta stringitubo (12-22 mm). Fissare il tubo flessibile di scarico dell'acqua con una guida del tubo flessibile a un'altezza minima di 80 cm e massima di 100 cm.

Nota: Con il diffusore a Y → Pagina 29 è possibile collegare il tubo flessibile di scarico dell'acqua di un apparecchio supplementare, come ad es. una lavatrice, allo stesso scarico del sifone.

Scarico in un lavandino.

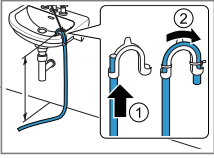

Spostare completamente il tubo flessibile di scarico dell'acqua attraverso il collettore e fissare con il materiale apposito. Fissare il collettore a un'altezza massima di 100 cm.

Scarico in un pozzetto.

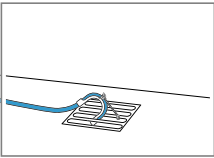

Spostare completamente il tubo flessibile di scarico dell'acqua attraverso il collettore e fissare con il materiale apposito. Fissare il collettore al pozzetto.

4.5 Livellamento dell'apparecchio

Per ridurre i rumori e le vibrazioni, allineare correttamente l'apparecchio.

- Per livellare l'apparecchio, ruotare i piedini dell'apparecchio. Controllare il livellamento dell'apparecchio con una livella a bolla d'aria.

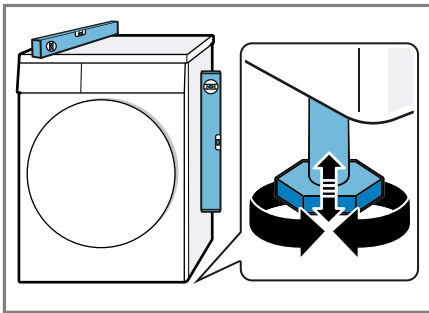

Tutti i piedini dell'apparecchio devono poggiare stabilmente sul pavimento.

4.6 Collegamento elettrico dell'apparecchio

1. Inserire la spina del cavo di allacciamento alla rete dell'apparecchio a una presa vicina.

I dati di collegamento dell'apparecchio sono riportati nei Dati tecnici → *Pagina 56*.

2. Controllare il corretto posizionamento della spina.

5 Conoscere l'apparecchio

5.1 Apparecchio

Di seguito è riportata una panoramica dei componenti dell'apparecchio.

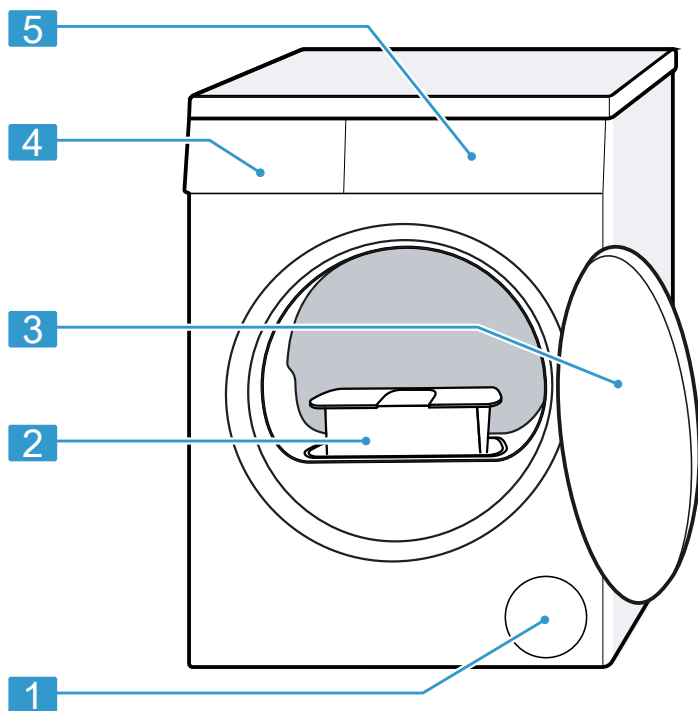

I particolari illustrati nell'immagine possono variare in base al tipo di apparecchio, ad es. colore e forma.

1 Apertura di aerazione

2 Filtro lanugine → *Pagina 32*

3 sportello → *Pagina 31*

4 Contenitore dell'acqua di condensa → *Pagina 33*

5 Pannello di comando
→ *Pagina 19*

5.2 Pannello di comando

Il pannello di comando consente di impostare tutte le funzioni dell'apparecchio e di ottenere informazioni sullo stato di esercizio.

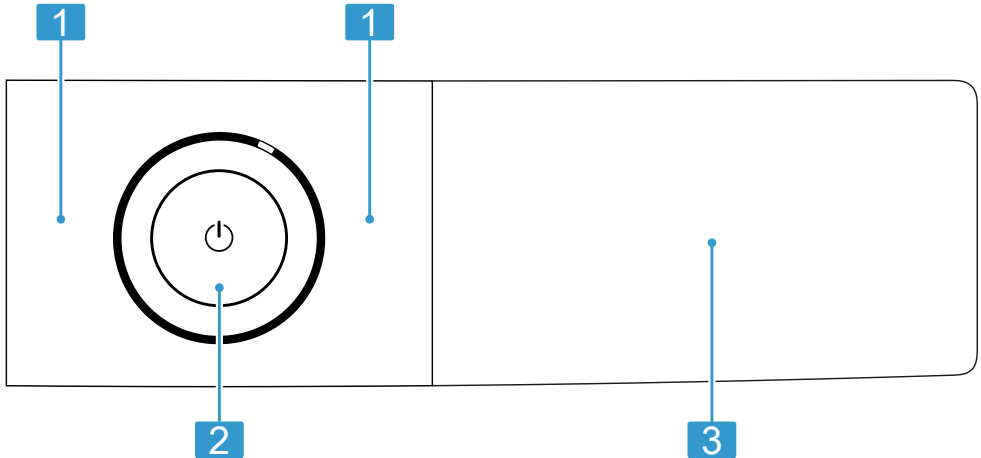

1 Programmi → *Pagina 26*

2 Tasti → *Pagina 23*

3 Tasti → *Pagina 23* e display
→ *Pagina 20*

5.3 Logica di comando

Alcune aree del display sono tasti e reagiscono al tatto. Premendo i tasti, si attivano, disattivano o modificano le impostazioni. Le impostazioni attivate sono messe in evidenza sul display appearing particolarmente luminose.

ATTENZIONE!

Un'azione violenta sul display può provocare danni materiali.

- ▶ Non esercitare una pressione troppo forte sul display.
- ▶ Non toccare il display con oggetti appuntiti o affilati.

6 Display

Sul display vengono visualizzati i valori di impostazione aggiornati, le possibilità di selezione o i testi di avvertenza.

A seconda dello stato del programma, sul display vengono visualizzate alcune indicazioni nell'area **8:88**, ad es. **E n.d.**

Nota: Gli aggiornamenti del software consentono di rendere disponibili ulteriori funzioni.

→ "Installazione dell'aggiornamento software", Pagina 40



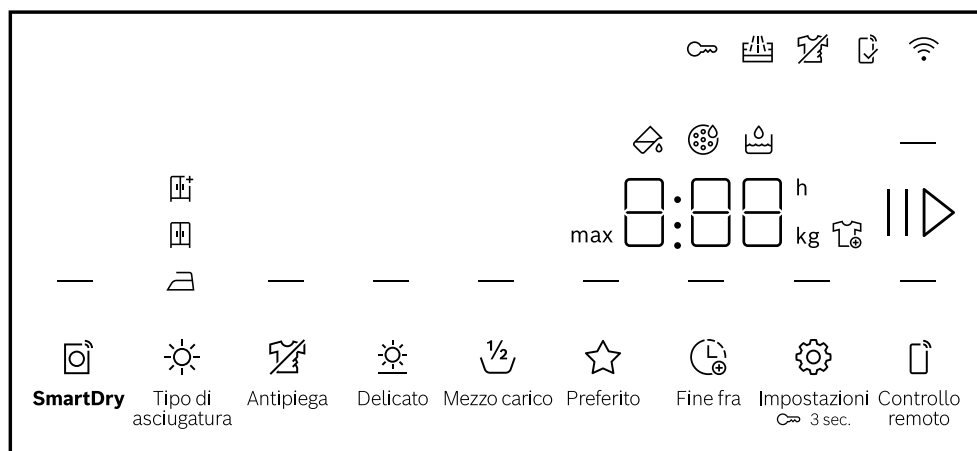











Se è disponibile un aggiornamento del software, troverete ulteriori informazioni nell'app Home Connect.





Indicazione display esemplificative

Indicatore	Descrizione
0:40 ¹	Durata del programma prevista o tempo residuo del programma in ore e minuti.
max 9,0 ¹	Consiglio sulla massima quantità di carico per il programma impostato indicata in kg.
10 h ¹	Ora di fine programma → "Tasti", Pagina 25
— (☆ Preferito)	Memorizzare un programma. → "Tasti", Pagina 24

¹ Esempio

Indicatore	Descrizione
	<ul style="list-style-type: none"> ■ si illumina: la sicurezza bambini è attivata. ■ lampeggia: la sicurezza bambini è attivata e l'apparecchio ha ricevuto un comando. → "Disattivazione della sicurezza bambini", Pagina 36
	<p>Avvio, interruzione o pausa</p> <ul style="list-style-type: none"> ■ si illumina: il programma è in corso e può essere interrotto o messo in pausa. ■ lampeggia: il programma può essere riavviato o può proseguire.
	Il risultato di asciugatura è attivato. → Pagina 34
	Il risultato di asciugatura è attivato. → Pagina 34
	Il risultato di asciugatura è attivato. → Pagina 34
 (Antipiega)	La funzione antipiega è attivata. → "Tasti", Pagina 24
 (Delicato)	L'asciugatura delicata per capi delicati è attivata. → Pagina 24
4.5 kg  (Mezzo carico)	La quantità di carico a metà è attivata. → Pagina 25
	È possibile rimuovere o aggiungere il bucato e interrompere il programma. → Pagina 31
	Svuotare il contenitore dell'acqua di condensa e inserirlo. → Pagina 34
	Pulire il filtro lanugine. → Pagina 32
CrE	Eseguire il programma per un trattamento semplice dell'apparecchio. → Pagina 43
	Riempire il serbatoio dell'acqua per la funzione antipiega. → Pagina 36
Hot	Il processo di raffreddamento raffredda il bucato in base allo stato del programma per alcuni minuti ruotando il cestello per evitare danni al bucato. Il processo di raffreddamento può essere interrotto aprendo l'oblò. Nota: Non modificare il programma impostato.
	L'autopulizia automatica risciacqua lo scambiatore di calore dell'apparecchio. Nota: Non estrarre il contenitore dell'acqua di condensa e non interrompere il programma.
 (Impostazioni)	Modifica delle impostazioni di base → Pagina 43

¹ Esempio

Indicatore	Descrizione
— (☑ SmartDry)	I consigli intelligenti sul programma sono attivati. → <i>Pagina 25</i>
	<ul style="list-style-type: none"> ■ si illumina: l'apparecchio è collegato alla rete domestica mediante il Wi-Fi. ■ lampeggia: l'apparecchio tenta di collegarsi alla rete domestica mediante il Wi-Fi. → <i>"Home Connect ", Pagina 39</i>
— (☑ Controllo remoto)	L'avvio a distanza è attivato. → <i>Pagina 25</i>
	Le impostazioni non disponibili sull'apparecchio sono state impostate attraverso l'app Home Connect. Ulteriori informazioni sono riportate nell'app Home Connect.
	Stato del programma: antipiega
— (▷)	Stato del programma: pausa
End	Stato del programma: fine programma
¹ Esempio	

7 Tasti





Qui viene illustrata una panoramica sui tasti e le loro possibilità di impostazione.





Nota: Gli aggiornamenti del software consentono di rendere disponibili ulteriori funzioni.

→ *"Installazione dell'aggiornamento software", Pagina 40*

Se è disponibile un aggiornamento del software, troverete ulteriori informazioni nell'app Home Connect.

Pulsante	Selezione	Descrizione
▷	<ul style="list-style-type: none"> ■ Avviare ■ Interrompere ■ Mettere in pausa 	Avviare, interrompere o mettere in pausa il programma.
⏻ (interruttore di rete)	<ul style="list-style-type: none"> ■ Accensione ■ Posizione di accensione/Standby ■ Riavvio dell'apparecchio 	Accendere l'apparecchio o portarlo in posizione di accensione/standby. Se il pannello di comando non risponde, tenere premuto per 5 secondi ⏻ per riavviare l'apparecchio. → <i>"Il display e i tasti non reagiscono.", Pagina 49</i>
🔒 3 sek.	<ul style="list-style-type: none"> ■ Attivare ■ Disattivare 	Attivare o disattivare la sicurezza bambini. Assicurarsi che il pannello non possa essere utilizzato involontariamente. Se la sicurezza bambini è stata attivata e l'apparecchio è stato spento, la sicurezza bambini resta attivata. → <i>"Sicurezza bambini", Pagina 35</i>
⚙ Impostazioni	Selezione multipla	→ <i>"Impostazioni di base", Pagina 42</i>

Pulsante	Selezione	Descrizione
☆ Preferito	<ul style="list-style-type: none"> ■ Salvare ■ Impostare 	<p>Se si preme il tasto per ca. 3 secondi, vengono memorizzate le proprie impostazioni di programma individuali.</p> <p>→ <i>"Memorizzazione delle impostazioni di programma", Pagina 30</i></p> <p>Se si preme brevemente il tasto, s'imposta il proprio programma con le impostazioni di programma individuali.</p>
☀ Tipo di asciugatura	<ul style="list-style-type: none"> ■  ■  ■  	<p>Il risultato di asciugatura stabilisce quale grado di umidità o di asciugatura deve avere il bucato al termine del programma.</p> <p>→ <i>"Livello di asciugatura", Pagina 34</i></p>
 Antipiega	<ul style="list-style-type: none"> ■ Attivare ■ Disattivare 	<p>Attivare o disattivare la funzione antipiega.</p> <p>Al termine del programma, il cestello muove la biancheria per 120 minuti a intervalli regolari, per evitare la formazioni di pieghe sugli indumenti.</p>
 Delicato	<ul style="list-style-type: none"> ■ Attivare ■ Disattivare 	<p>Attivare o disattivare l'asciugatura delicata.</p> <p>La temperatura viene ridotta per tessuti delicati come ad es. poliacrilico o elasthan.</p> <p>La durata del programma viene prolungata.</p>

Pulsante	Selezione	Descrizione
 Fine fra	<ul style="list-style-type: none"> ■ Ora di fine programma ■ Durata del programma 	<ul style="list-style-type: none"> ■ Stabilire l'ora di fine programma. La durata del programma è già contenuta nel conteggio delle ore impostato. Dopo l'avvio del programma viene visualizzata la durata del programma. ■ Impostare la durata del programma per i programmi a tempo. → "Programmi a tempo", Pagina 27
 Mezzo carico	<ul style="list-style-type: none"> ■ Attivare ■ Disattivare 	Asciugare i singoli capi o quantità di carico ridotte.
 SmartDry	Attivare	<p>Dopo aver lavato il bucato nella lavatrice, viene consigliato un programma idoneo per asciugarlo nell'asciugatrice.</p> <p>Nota: La lavatrice deve essere predisposta per Home Connect. La lavatrice e l'asciugatrice devono essere collegate alla rete domestica e registrate nell'app Home Connect.</p>
 Controllo remoto	<ul style="list-style-type: none"> ■ Attivare ■ Disattivare ■ Aprire le impostazioni Home Connect 	Attivare o disattivare l'avvio remoto. → <i>Pagina 41</i>

8 Programmi

In questo modo è possibile asciugare i propri indumenti utilizzando o un programma automatico o un programma a tempo.

8.1 Programmi automatici

I programmi automatici sono programmi durante i quali i sensori di umidità misurano l'umidità residua della biancheria. Il programma termina soltanto quando viene raggiunto il risultato di asciugatura impostato. Ogni programma automatico ha un risultato di asciugatura → *Pagina 34*. Il risultato di asciugatura stabilisce quale grado di asciugatura o di umidità deve avere il bucato al termine del programma.

Nota: Gli aggiornamenti del software consentono di rendere disponibili ulteriori funzioni.

→ *"Installazione dell'aggiornamento software", Pagina 40*

Se è disponibile un aggiornamento del software, troverete ulteriori informazioni nell'app Home Connect.

Consigli

- Selezionare il risultato di asciugatura in base agli indumenti o al grado di asciugatura desiderato.
→ *"Livello di asciugatura", Pagina 34*
- L'etichetta presente sui capi fornisce ulteriori avvertenze sulla scelta del programma.

Programma	Descrizione	Carico max. (kg)
Cotone	Asciugare indumenti resistenti, indumenti lavabili a 90 °C in cotone oppure lino.	9,0
Eco	Asciugare indumenti resistenti, indumenti lavabili a 90 °C in cotone oppure lino. Programma a risparmio energetico.	9,0
Sintetici	Asciugare indumenti in fibra sintetica o mista.	3,5
Mix	Asciugare indumenti in cotone e fibra sintetica.	3,0
Lenzuola	Asciugare le fodere del piumino e dei cuscini e le lenzuola in cotone. Nota: Il movimento del cestello è ottimizzato per asciugare capi di grandi dimensioni.	3,5
Delicati	Asciugare indumenti delicati in raso, tessuti sintetici e misti.	2,0

Programma	Descrizione	Carico max. (kg)
Hygiene Plus	Asciugare indumenti resistenti, indumenti lavabili a 90 °C in cotone oppure lino. Nota: Particolarmente adatto per esigenze igieniche elevate.	4,0
Camicie	Asciugare camicie e camicette in cotone, lino, tessuti sintetici oppure misti. Nota: Per ottenere un risultato ottimale, asciugare al massimo 5 camicie o 5 camicette. Dopo l'asciugatura stirare la biancheria oppure appenderla. In questo modo, si disperde l'umidità residua.	1,5
Asciugamani	Asciugare asciugamani resistenti e lavabili a 90 °C e accappatoi di cotone e lino.	6,0
Camicie 5 capi 🌀	Per ridurre la formazione di pieghe e la presenza di odori per camicie e camicette asciutte, mai indossate o indossate per poco tempo. → "Funzione antipiega", Pagina 36	Da 2 a 5 capi di biancheria
Camicie 1 capo 🌀	Per ridurre la formazione di pieghe e la presenza di odori per camicie e camicette asciutte, mai indossate o indossate per poco tempo. → "Funzione antipiega", Pagina 36	Un capo di biancheria
📱 Programmi via app	Selezionare altri programmi direttamente dall'app Home Connect. La descrizione dei programmi è contenuta nell'app Home Connect. Nota: L'apparecchio deve essere collegato alla rete domestica e registrato nell'app Home Connect. → "Home Connect ", Pagina 39	–

8.2 Programmi a tempo

I programmi a tempo sono programmi con una durata stabilita o impostabile. Il programma termina una volta trascorso il tempo impostato, anche se gli indumenti ad esempio non sono ancora del tutto asciutti. I programmi a tempo si addicono all'asciugatura di singoli capi di biancheria o per indumenti sottili.

Consiglio: L'etichetta presente sui capi fornisce ulteriori avvertenze sulla scelta del programma.

Programma	Descrizione	Carico max. (kg)
Lana con cestello	<p>Asciugare indumenti in lana o misto lana. Nota: Asciugare gli indumenti esclusivamente con il cestello per la lana. → "Cestello per la lana", Pagina 37</p>	Un capo di biancheria
Prog. a tempo caldo	<p>Asciugare tutti i tipi di tessuti, tranne lana e seta. Adatto per biancheria preasciugata o leggermente umida e per la postasciugatura di biancheria spessa, a più strati. Nota: Questo programma è adatto all'asciugatura con il cestello per la lana. → "Cestello per la lana", Pagina 37 Se si utilizza il cestello per la lana, con questo programma è possibile asciugare anche tessuti in lana.</p>	3,0
 Programmi via app	<p>Selezionare altri programmi direttamente dall'app Home Connect. La descrizione dei programmi è contenuta nell'app Home Connect. Nota: L'apparecchio deve essere collegato alla rete domestica e registrato nell'app Home Connect. → "Home Connect ", Pagina 39</p>	–

9 Accessori

Utilizzare gli accessori originali in quanto prodotti appositamente per questo apparecchio.

Consiglio: Alcuni accessori sono disponibili in altre colorazioni. Contattare il servizio di assistenza clienti.

→ *Pagina 53*

	Utilizzo	Codice dell'ordine
Set di collegamento	Per risparmiare spazio, installare l'apparecchio sopra una lavatrice idonea della stessa larghezza e profondità e dello stesso produttore.	WTZ27510
Set di collegamento con piano di lavoro estraibile	Per risparmiare spazio, installare l'apparecchio sopra una lavatrice idonea della stessa larghezza e profondità e dello stesso produttore. Con il piano di lavoro estraibile, l'apparecchio può essere caricato e scaricato più facilmente.	WTZ27500
Cestello lana	Asciugare o arieggiare singoli capi di lana, scarpe da ginnastica e peluches.	WMZ20600
Diffusore a Y	Collegare il tubo flessibile di scarico dell'acqua di un apparecchio supplementare allo stesso scarico del sifone.	15000490
Prodotti per la cura dell'apparecchio	Pezzo di ricambio per il funzionamento del trattamento intensivo dell'apparecchio.	00311829
Piedistallo	Collocare l'apparecchio sollevato in modo che possa essere caricato e scaricato facilmente.	WTZPW20D

10 Bucato

10.1 Preparare il bucato

ATTENZIONE!

Gli oggetti rimasti nel bucato possono danneggiare il bucato stesso e il cestello.

- ▶ Prima della messa in funzione, togliere tutti gli oggetti dalle tasche.

Nota

Quando si prepara il bucato, proteggere l'apparecchio e i tessuti.

- Spazzolare via sabbia e terra
- Smistare la biancheria in base al colore e ai tessuti, rispettando le etichette per la cura
- Chiudere tutte le cerniere, le chiusure con il velcro, i ganci e abbottonare i bottoni
- Rimuovere le rotelline di sostegno delle tende e i nastri con piombini
- Inserire il bucato smistato nel cestello
- Centrifugare il bucato prima di asciugarlo
- Asciugare indumenti di lana, scarpe da ginnastica e peluches nel cestello per la lana
→ "Cestello per la lana", Pagina 37

11 Comandi di base

11.1 Accensione dell'apparecchio

Nota: Quando si accende l'apparecchio per la prima volta dopo averlo collegato elettricamente, il processo di accensione dura fino a un minuto.

Requisito: L'apparecchio è installato e allacciato conformemente.

→ Pagina 13

- ▶ Premere su .

La procedura di attivazione richiede alcuni secondi.

Nota: L'illuminazione del cestello si spegne automaticamente.

11.2 Impostazione del programma

1. Ruotare il selettore programmi e portarlo sul programma desiderato.

→ "Programmi", Pagina 26

- ✓ Il display indica le impostazioni di programma.

2. Adattare le impostazioni di programma.

→ "Tasti", Pagina 23

Osservare le informazioni relative al tema Logica di comando

→ Pagina 19.

Le impostazioni di programma non sono memorizzate in modo permanente.

11.3 Memorizzazione delle impostazioni di programma

È possibile memorizzare le proprie impostazioni di programma individuali come preferite.

Requisito: È impostato un programma. → Pagina 30

- ▶ Tenere premuto ☆ **Preferito** per ca. 3 secondi.

Per richiamare il programma memorizzato, premere su ☆ **Preferito**.

Nota: Per sovrascrivere il programma memorizzato, ripetere le operazioni.

11.4 Apertura dell'oblò

1. Afferrare la maniglia dell'oblò da sotto e tirare.

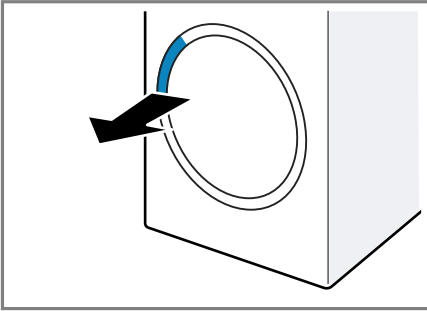

2. Aprire l'oblò.

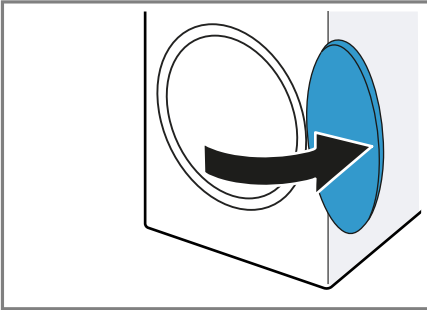

11.5 Inserimento del bucato

Nota: Per evitare la formazione di pieghe, rispettare il carico massimo del programma.

→ "Programmi", Pagina 26

Requisiti

- La biancheria è preparata e suddivisa.
→ "Bucato", Pagina 30
- Il cestello è vuoto.

1. Aprire l'oblò. → Pagina 31
2. Introdurre la biancheria nel cestello.
3. Chiudere lo sportello.

Accertarsi che non vi siano capi di abbigliamento impigliati nell'oblò.

11.6 Avvio del programma

Requisito: È impostato un programma. → Pagina 30

- ▶ Premere su **|| ▷**.
- ✓ Il display indica la durata o l'ora di fine del programma.
- ✓ Al termine del programma, il display mostra: "End".

Nota: Quando sul display viene visualizzato "Hot", l'apparecchio raffredda il bucato. Quando "Hot" si spegne, il bucato è raffreddato.

11.7 Aggiungere biancheria

Dopo l'avvio del programma è sempre possibile estrarre o aggiungere il bucato.

1. Premere su **|| ▷**.

Il processo di raffreddamento si avvia automaticamente dopo circa 30 secondi e raffredda il bucato muovendo il cestello. Se si desidera evitare o interrompere il processo di raffreddamento, aprire l'oblò.

→ Pagina 21

2. Aprire l'oblò. → Pagina 31
3. Estrarre o aggiungere il bucato.
4. Chiudere l'oblò.
5. Premere su **|| ▷**.

11.8 Annullare il programma

1. Premere su **|| ▷**.
2. Aprire l'oblò. → Pagina 31
3. Estrarre la biancheria. → Pagina 31

11.9 Estrarre la biancheria

1. Aprire l'oblò. → Pagina 31
2. Estrarre il bucato dal cestello.

11.10 Portare l'apparecchio in posizione di accensione (standby)

- ▶ Premere su .

11.11 Filtro lanugine

Durante l'asciugatura, nel filtro lanugine viene raccolta la lanugine proveniente dal bucato. Il filtro lanugine protegge l'apparecchio dalla lanugine.

Pulizia del filtro lanugine

Una volta terminato il programma di asciugatura oppure se durante il funzionamento sul display viene visualizzato un avviso, pulire il filtro lanugine.

Nota: Se l'apparecchio non viene pulito come descritto, il funzionamento dell'apparecchio può essere compromesso.

Requisiti

- Dopo l'asciugatura il display indica: "End"
- oppure durante il funzionamento sul display viene visualizzato: .

1. Aprire l'oblò.
2. Rimuovere la lanugine dall'oblò.

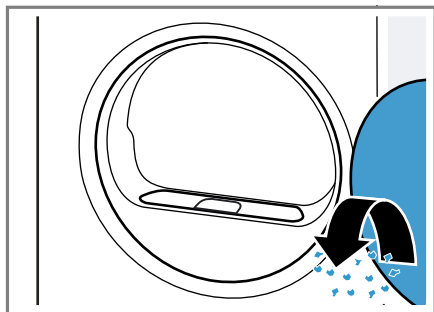

3. Rimuovere il filtro lanugine in due parti.

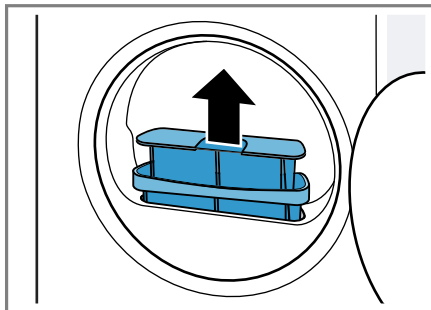

4. Rimuovere la lanugine dalla cavità del filtro.

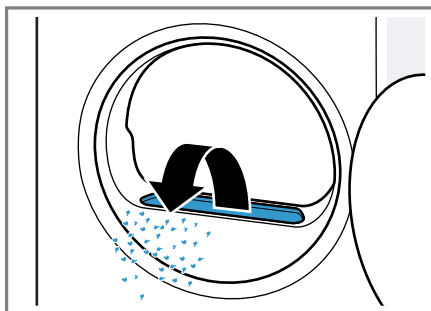

Accertarsi che la lanugine non penetri nel condotto dell'aria.

5. Staccare il filtro lanugine in due parti.

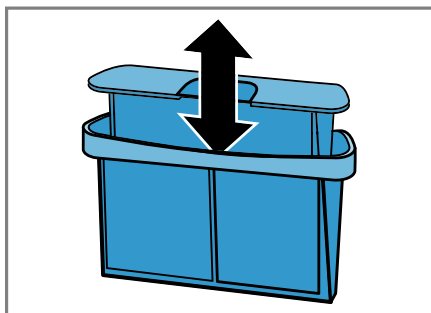

6. Aprire entrambi i filtri lanugine.

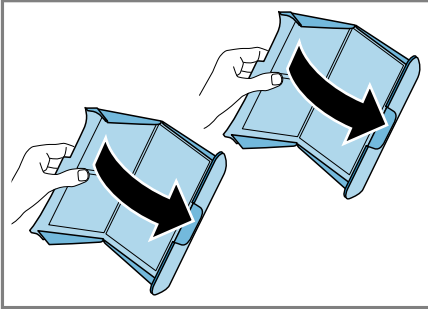

7. Rimuovere la lanugine.

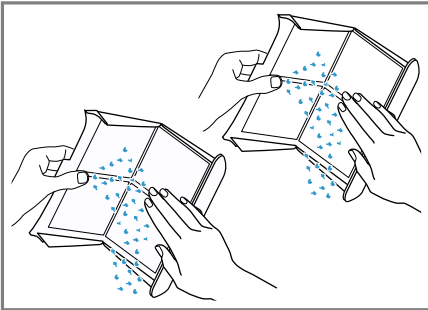

8. Lavare a fondo entrambi i filtri lanugine con acqua calda corrente e asciugarli.

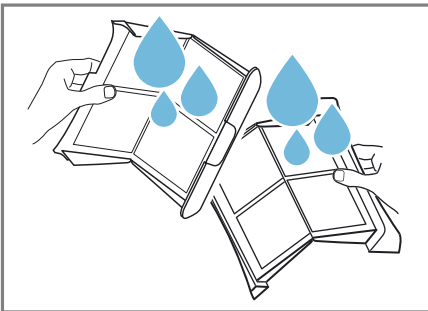

9. Chiudere e assemblare entrambi i filtri lanugine.

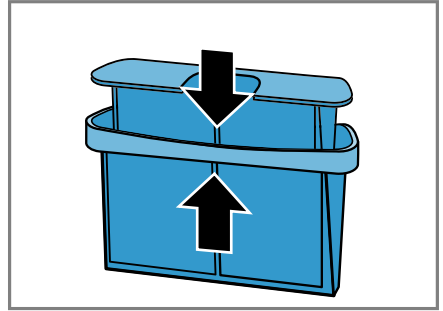

10. Inserire il filtro lanugine in due parti.

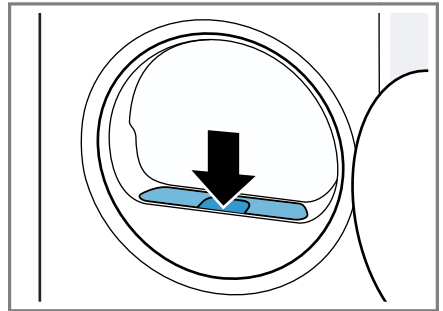

11. Chiudere lo sportello.

11.12 Contenitore dell'acqua di condensa

Durante l'asciugatura si forma acqua di condensa che l'apparecchio, di fabbrica, raccoglie nell'apposito contenitore.

Nota: Mettere in funzione questo apparecchio con il tubo flessibile di scarico dell'acqua fornito in dotazione. → *Pagina 15*

In caso di allacciamento del tubo flessibile di scarico dell'acqua, non è necessario svuotare regolarmente il contenitore dell'acqua di condensa.

→ *"Svuotamento del contenitore dell'acqua di condensa", Pagina 34*

Svuotamento del contenitore dell'acqua di condensa

Una volta terminato il programma di asciugatura o se durante il funzionamento sul display viene indicato un avviso, svuotare il contenitore dell'acqua di condensa.

Requisiti

- Dopo l'asciugatura il display indica: "End"
- oppure durante il funzionamento sul display viene visualizzato: 

1. Estrarre il contenitore dell'acqua di condensa tenendolo in orizzontale.

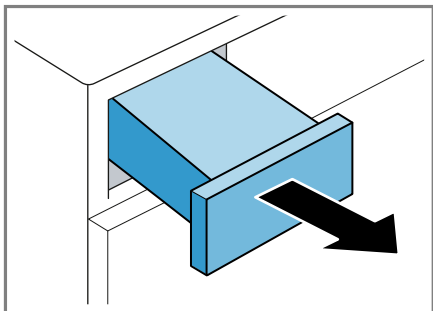

2. Svuotare il contenitore dell'acqua di condensa.

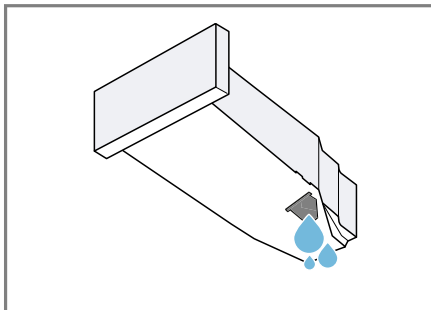

Controllare regolarmente il filtro del contenitore dell'acqua di condensa e pulire un filtro sporco.

→ *Pagina 46*

Accertarsi che il contenitore dell'acqua di condensa sia inserito prima di mettere in funzione l'apparecchio. → *Pagina 34*

Inserimento del contenitore dell'acqua di condensa

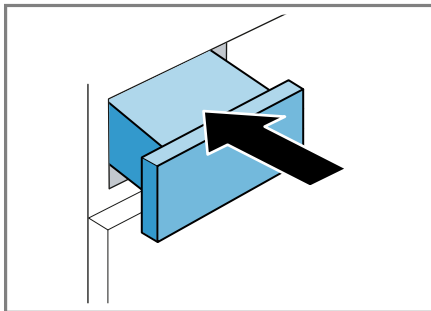

- ▶ Inserire il serbatoio dell'acqua di condensa fino all'arresto.



12 Livello di asciugatura





Per ogni programma automatico viene prestabilito un livello di asciugatura. Il livello di asciugatura stabilisce

quale grado di asciugatura o di umidità deve avere il bucato al termine del programma.

Livello di asciugatura	Descrizione
	Per biancheria spessa, a più strati, che non si asciuga facilmente.
	Per biancheria sottile, normale.
	Per biancheria sottile, normale. La biancheria è ancora leggermente umida al termine del programma. Per evitare la formazione di pieghe, stirare o stendere il bucato.

12.1 Modifica del livello di asciugatura

Per alcuni programmi automatici è possibile modificare il livello di asciugatura affinché il bucato sia più asciutto o più umido.

1. Impostare un programma automatico. → *Pagina 26*
- ✓ Il display indica il livello di asciugatura prestabilito.
2. Premere su  **Tipo di asciugatura** .
- ✓ Il display indica ,  o .

12.2 Adattamento del livello di asciugatura

Se dopo l'asciugatura con un determinato livello di asciugatura la biancheria risulta ancora troppo umida, è possibile adattare il grado di asciugatura.



Nota: È possibile modificare il livello di asciugatura anche dalle impostazioni di base.

1. Impostare un programma automatico. → *Pagina 26*
- ✓ Il display indica il livello di asciugatura prestabilito.
2. Impostare il livello di asciugatura desiderato.
3. Tenere premuto  **Tipo di asciugatura** per ca. 3 secondi.
- ✓ Sul display viene visualizzato "d:0", "d:1", "d:2" o "d:3".
4. Premere  **Fine fra** per regolare il livello di asciugatura selezionato.
Premere  **Tipo di asciugatura** per modificare il livello di asciugatura adattato.
5. Premere per ca. 3 secondi  **Tipo di asciugatura** selezionato, per tornare al programma automatico.

13 Sicurezza bambini

Assicurare l'apparecchio contro l'utilizzo involontario degli elementi di comando.

13.1 Attivazione della sicurezza bambini



- ▶ Tenere premuto  **3 sek.** per ca. 3 secondi.
- ✓ Il display indica .
- ✓ Gli elementi di comando sono bloccati.

it Funzione antipiega

- ✓ La sicurezza bambini resta attivata anche se l'apparecchio è stato spostato in posizione di accensione (standby) o in caso di interruzione di corrente.

13.2 Disattivazione della sicurezza bambini

Requisito: Per disattivare la sicurezza bambini, l'apparecchio deve essere acceso.

- ▶ Tenere premuto  **3 sek.** per ca. 3 secondi.
- ✓  sul display si spegne.

14 Funzione antipiega

Utilizzare un programma con funzione antipiega per indumenti asciutti mai indossati o indossati per poco tempo per ridurre la formazione di pieghe e la presenza di odori come il fumo di sigaretta.

14.1 Avvio del programma con funzione antipiega

Nota

Lavare i capi di biancheria sporchi di sudore, di profumo o di deodorante prima di indossarli nuovamente.

Non utilizzare il set di pulizia per asciugatrici.

Non utilizzare il programma con la funzione antipiega per:

- lana, pelle e viscosa
- indumenti con parti in metallo, legno o plastica
- giacche cerate e oleate

Requisito: La biancheria è stata messa nel cestello. → *Pagina 31*

1. Impostare un programma con la funzione antipiega. → *Pagina 26*
2. Avviare il programma. → *Pagina 31*

Se il serbatoio dell'acqua è vuoto, sul display viene indicato: .

→ *"Riempimento del serbatoio dell'acqua", Pagina 36*

La durata media del programma della funzione antipiega è di circa 45 minuti e può allungarsi o ridursi a seconda della temperatura ambiente.

- ✓ Al termine del programma, il display mostra: "End".
- 3. Estrarre la biancheria. → *Pagina 31*
Il risultato della funzione antipiega può variare a seconda del tipo di indumento, della quantità di carico e del programma impostato. Estrarre la biancheria subito dopo il termine del programma per evitare la formazione di pieghe.
- 4. Appendere i capi di biancheria e metterli in forma da bagnati.

14.2 Riempimento del serbatoio dell'acqua

L'apparecchio rimuove le pieghe di indumenti asciutti, indossati per poco tempo utilizzando acqua potabile fredda. Se il display mostra un messaggio durante l'esercizio, riempire il serbatoio dell'acqua.

ATTENZIONE!

Utilizzando l'apparecchio con acqua sporca o troppo calda si possono causare danni all'apparecchio.

- ▶ Riempire il serbatoio esclusivamente con acqua potabile fredda.
- ▶ Per la funzione antipiega non utilizzare acqua di condensa o acqua distillata né additivi o decalcificanti.

Requisiti

- È stato avviato un programma con la funzione AntiPiega. → *Pagina 36*
 - Il display indica: .
 - Il contenitore dell'acqua di condensa → *Pagina 33* è stato rimosso dall'apparecchio.
1. Rabboccare con circa 180 ml di acqua potabile fredda l'apertura anteriore utilizzando la brocca fornita in dotazione.

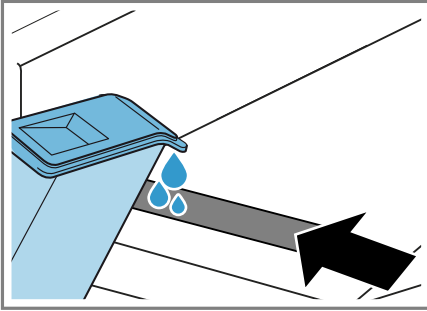

Osservare la tacca di riempimento del serbatoio dell'acqua accanto all'apertura anteriore.

Se sul display non si spegne  mettere correttamente in piano l'apparecchio.

→ "*Livellamento dell'apparecchio*", *Pagina 17*

- ✓ Sul display si spegne: .
2. Inserire il contenitore dell'acqua di condensa. → *Pagina 34*
 3. Avviare il programma. → *Pagina 31*

15 Cestello per la lana

Utilizzare il cestello per la lana per asciugare dolcemente indumenti delicati, peluches o scarpe da ginnastica mantenendoli in una posizione che non li sgualcisca.

15.1 Inserimento del cestello per la lana

1. Aprire l'oblò.
Assicurarsi che il cestello sia vuoto.
2. Inserire i piedini del cestello per la lana nei fori dell'apertura dell'oblò.

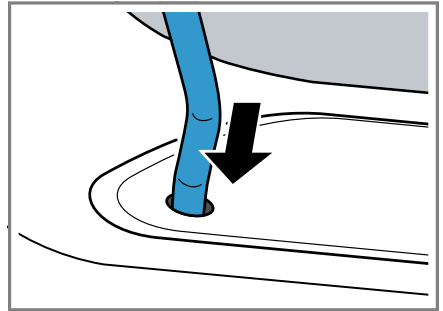

3. Inserire la linguetta del cestello per la lana frontalmente nel gancio in alto.

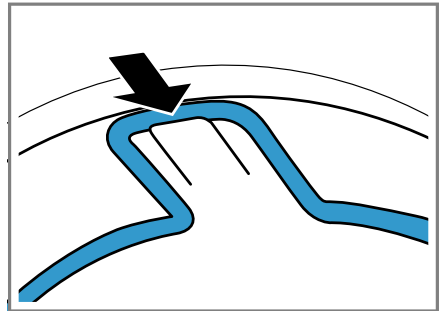

15.2 Avvio del programma con cestello per la lana

ATTENZIONE!

Se i capi di abbigliamento contenuti all'interno del cestello per la lana toccano il cestello o le alette del cestello, questi possono provocare dei danni materiali e all'apparecchio.

- ▶ Disporre i capi di abbigliamento nell'inserito o nel cestello per la lana in modo tale che non tocchino né il cestello né le alette del cestello.

Requisito: Il cestello per la lana è inserito nell'apparecchio. → *Pagina 37*

1. Disporre i capi di abbigliamento direttamente nel cestello per la lana oppure utilizzando l'inserito.
→ *Pagina 38*

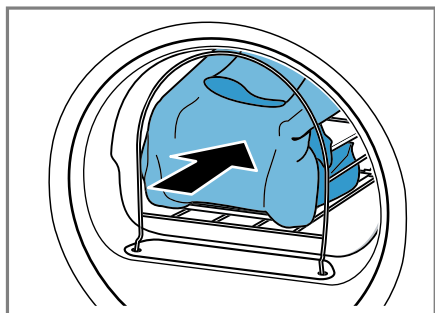

2. Chiudere l'oblò.
3. Impostare un programma adatto all'asciugatura con il cestello per la lana.

Rispettare la descrizione del programma. → *Pagina 27*

4. Se necessario, adattare la durata del programma.
→ *"Tasti", Pagina 25*

Osservare la durata del programma consigliata per i capi di abbigliamento contenuti nel cestello per la lana:

Capo di abbigliamento	Durata del programma in ore:minuti
Maglione di lana sottile	ca. 1:20
Maglione di lana spesso	ca. 1:30 - 3:00
Gonna	ca. 1:00 - 1:30
Pantaloni	ca. 1:00 - 1:30
Guanti	ca. 0:30
Scarpe da ginnastica	ca. 1:30 / con aerazione max. 2:00

Consiglio: Prolungare la durata del programma in caso di capi di abbigliamento spessi o con più strati.

5. Avviare il programma. → *Pagina 31*
6. Al termine del programma rimuovere il cestello per la lana.

15.3 Esempi di utilizzo del cestello per la lana

ATTENZIONE!

Se i capi di abbigliamento contenuti all'interno del cestello per la lana toccano il cestello o le alette del cestello, questi possono provocare dei danni materiali e all'apparecchio.

- ▶ Disporre i capi di abbigliamento nell'inserito o nel cestello per la lana in modo tale che non tocchino né il cestello né le alette del cestello.

Esempio	Utilizzo
Pantaloni o gonna	Disporre i capi di biancheria ben distaccati tra loro nell'insero.

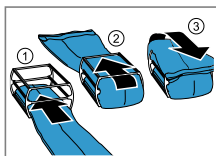

Nota: Centrifugare i capi di biancheria prima dell'asciugatura.

Maglione

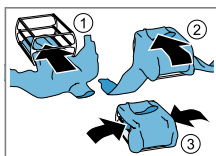

Scarpe da ginnastica

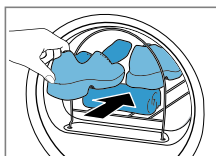

Sollevare la linguetta delle scarpe.

Rimuovere eventuali solette o paratalloni.

Mettere nel cestello per la lana un asciugamano arrotolato in modo da formare una superficie d'appoggio inclinata.

Mettere le scarpe con il tacco sull'asciugamano.

Nota: Non utilizzare l'insero.

Non asciugare scarpe in pelle o con parti in pelle.

Peluches

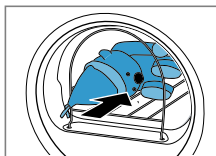

Esempio	Utilizzo
	Mettere il peluche nel cestello per la lana.

Nota: Non utilizzare l'insero. Accertarsi che non fuoriescano peluches o piccoli peluches dal cestello per la lana.

16 Home Connect

L'apparecchio è collegabile in rete. Collegare l'apparecchio a un terminale mobile per gestire le funzioni con l'app Home Connect, per configurare le impostazioni di base o per monitorare lo stato di esercizio attuale.

I servizi Home Connect non sono disponibili in tutti i Paesi. La disponibilità della funzione Home Connect dipende dalla disponibilità dei servizi Home Connect nel proprio Paese. Ulteriori informazioni al riguardo sono disponibili su: www.home-connect.com.

L'app Home Connect guiderà attraverso l'intera procedura di accesso. Seguire le istruzioni indicate all'interno dell'app Home Connect per configurare le impostazioni.

Consiglio: Osservare anche le avvertenze presenti nell'app Home Connect.

Note

- Osservare le avvertenze di sicurezza delle presenti istruzioni per l'uso e accertarsi che vengano rispettate quando l'apparecchio viene utilizzato mediante l'app Home Connect.

→ "Sicurezza", Pagina 4

- I comandi impartiti direttamente sull'apparecchio hanno sempre la priorità. Quando l'apparecchio viene comandato direttamente, i comandi tramite l'app Home Connect non sono disponibili.

16.1 Configurazione dell'app Home Connect



1. Installare l'app Home Connect sul dispositivo mobile.
2. Avviare l'app Home Connect e configurare l'accesso a Home Connect.
L'app Home Connect guiderà attraverso l'intera procedura di accesso.

16.2 Configurazione di Home Connect

Requisiti

- L'app Home Connect è configurata sul dispositivo mobile.
 - L'apparecchio è coperto dalla rete domestica WLAN (Wi-Fi) nel luogo d'installazione.
1. Tenere premuto  **Controllo remoto** per ca. 3 secondi.
 2. Seguire le istruzioni dell'app Home Connect.



16.3 Attivazione del Wi-Fi sull'apparecchio

1. Tenere premuto  **Controllo remoto** per ca. 3 secondi.
2. Premere  **Controllo remoto** finché sul display non viene visualizzato "OFF".
3. Premere  per attivare il Wi-Fi.
✓ Il display indica "on".

Note

- Se il Wi-Fi è attivato, il display indica in alternanza "on" e la potenza del segnale della connessione Wi-Fi.
- Per uscire dalle impostazioni Home Connect, premere  **Controllo remoto** per ca. 3 secondi.

16.4 Disattivazione del Wi-Fi sull'apparecchio

1. Tenere premuto  **Controllo remoto** per ca. 3 secondi.
2. Premere  **Controllo remoto** finché sul display non viene visualizzato "on".
3. Premere  per disattivare il Wi-Fi.
✓ Il display indica "OFF".

Nota: Per uscire dalle impostazioni Home Connect, premere  **Controllo remoto** per ca. 3 secondi.



16.5 Installazione dell'aggiornamento software

Nota: Se è disponibile un aggiornamento del software, nell'app Home Connect compare una notifica.

- ▶ Per installare l'aggiornamento del software, seguire le istruzioni nell'app Home Connect.
- ✓ Durante l'installazione il pannello di comando è parzialmente bloccato.
- ✓ In caso di guasto, l'installazione può richiedere fino a 40 minuti. Non ripristinare le impostazioni di rete o l'apparecchio alle impostazioni di fabbrica.

16.6 Ripristino delle impostazioni di rete dell'apparecchio

1. Tenere premuto  **Controllo remoto** per ca. 3 secondi.

2. Premere  **Controllo remoto** finché sul display non viene visualizzato "rES".
3. Tenere premuto  per ca. 3 secondi.
 - ✓ Le impostazioni di rete vengono ripristinate.

16.7 Avvio remoto

Abilitare l'apparecchio per il comando a distanza tramite l'app Home Connect.



Nota

L'avvio a distanza viene disattivato alle seguenti condizioni:

- L'oblò dell'apparecchio viene aperto.
- Viene premuto , per mettere in pausa l'apparecchio.
- Dopo un'interruzione di corrente.

Attivazione dell'avvio remoto

Requisiti

- Lo sportello dell'apparecchio è chiuso.
- Il serbatoio Refresh non è vuoto.
- ▶ Premere su  **Controllo remoto**.
- ✓  ( Controllo remoto) si illumina e l'apparecchio è abilitato per l'avvio a distanza tramite l'app Home Connect.

Disattivazione dell'avvio remoto

- ▶ Premere su  **Controllo remoto**.
- ✓  ( Controllo remoto) si spegne.

16.8 Consigli intelligenti sul programma

Se si attiva la raccomandazione intelligente dei programmi, l'apparecchio consiglia un programma adatto per l'asciugatura della biancheria dopo averla lavata in lavatrice.

Attivazione dei consigli intelligenti sul programma

Requisiti

- La lavatrice dispone della funzione Home Connect.
- La lavatrice e l'asciugatrice sono collegate alla rete domestica e registrate nell'app Home Connect.

1. Premere su **SmartDry**.

- ✓ L'apparecchio rileva un programma adatto. Per interrompere la procedura, impostare un altro programma o portare l'apparecchio in posizione di accensione (standby).
- ✓ Se l'apparecchio trova un programma adatto, si accende l'indicazione del programma e sul display vengono indicate le informazioni del programma.
- ✓ Se non è stato trovato alcun programma adatto, viene emesso un segnale acustico e sul display compare "- -".

2. Premere .

16.9 Ricerca guasti remota

Il servizio di assistenza clienti può accedere all'apparecchio mediante la ricerca guasti remota, se lo si richiede espressamente al servizio di assistenza, se l'apparecchio è collegato al server Home Connect e se la fun-

zione Ricerca guasti remota è disponibile nel Paese in cui si utilizza l'apparecchio.

Consiglio: Ulteriori informazioni e avvertenze sulla disponibilità della funzione Ricerca guasti remota nel Paese desiderato sono contenute nell'area Servizio/Assistenza del sito web locale: www.home-connect.com.

16.10 Protezione dei dati

Seguire le indicazioni sulla protezione dei dati.

Con il primo collegamento dell'apparecchio a una rete domestica connessa a Internet, l'apparecchio trasmette le seguenti categorie di dati al server Home Connect (prima registrazione):

- Identificativo univoco dell'apparecchio (costituito dai codici dell'apparecchio e dall'indirizzo MAC del modulo di comunicazione Wi-Fi installato).
- Certificato di sicurezza del modulo di comunicazione Wi-Fi (per la protezione informatica della connessione).
- La versione attuale del software e dell'hardware dell'elettrodomestico.
- Stato di un eventuale ripristino delle impostazioni di fabbrica.

La prima registrazione prepara l'apparecchio per l'utilizzo delle funzionalità Home Connect ed è necessaria soltanto nel momento in cui si desidera utilizzare le funzionalità Home Connect per la prima volta.

Nota: Osservare che le funzionalità Home Connect sono utilizzabili solo in abbinamento all'app Home Connect. Le informazioni sulla tutela dei dati possono essere richiamate nell'app Home Connect.

17 Impostazioni di base

È possibile settare le impostazioni di base dell'apparecchio in base alle proprie esigenze.

Nota: È possibile modificare le impostazioni di base anche nell'app Home Connect.

Nell'app Home Connect potrebbero essere disponibili altre funzioni.

17.1 Panoramica delle impostazioni di base

Nota: Gli aggiornamenti del software consentono di rendere disponibili ulteriori funzioni.

→ "Installazione dell'aggiornamento software", Pagina 40

Se è disponibile un aggiornamento del software, troverete ulteriori informazioni nell'app Home Connect.

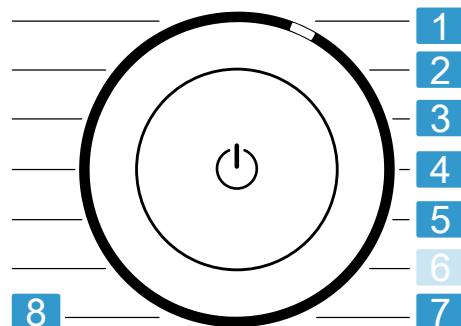

Selettore programmi con posizioni dei programmi

-
- | | |
|----------|---|
| 1 | Regolare il volume del segnale alla fine del programma:
Da A: 0 (off) a A: 4 (molto alto) |
| 2 | Regolare il volume del segnale alla selezione dei tasti:
Da b: 0 (off) a b: 4 (molto alto) |
-

3 Regolare la luminosità del display:
Da C: 1 (basso) a C: 4 (molto alto)





4 Adattare il livello di asciugatura → *Pagina 34*:
Da d: 0 (asciutto) a d: 3 (più asciutto)

5 Avviare il trattamento semplice (CP1) o il trattamento intensivo (CP2).
→ *"Trattamento dell'apparecchio", Pagina 43*

7 Visualizzare il numero dei programmi avviati (PC).

8 Ripristinare l'apparecchio alle impostazioni di fabbrica (rES).

17.2 Modifica delle impostazioni di base

1. Per richiamare le impostazioni di base, premere su  **Impostazioni** .
- ✓ Il display indica **—** ( Impostazioni).
2. Selezionare l'impostazione di base desiderata con il selettore programmi. → *Pagina 42*
3. Adattare l'impostazione di base:
 - Per modificare il valore, premere  **Fine fra.**
 - Per ripristinare l'apparecchio alle impostazioni di fabbrica, tenere premuto  per ca. 3 secondi.
4. Per uscire dalle impostazioni di base, premere  **Impostazioni** .

18 Trattamento dell'apparecchio

L'apparecchio fornisce programmi di pulizia per eseguire il trattamento semplice e intensivo.

18.1 Preparazione del trattamento dell'apparecchio

Preparazione dell'apparecchio per il trattamento

Preparare l'apparecchio prima del trattamento.

Requisiti

- Il cestello è vuoto.
- L'apparecchio è in posizione di accensione (standby).

1. Pulire il filtro lanugine. → *Pagina 32*
2. Estrarre il contenitore dell'acqua di condensa tenendolo in orizzontale e svuotarlo. → *Pagina 34*

Preparazione del contenitore dell'acqua di condensa per il trattamento dell'apparecchio

Se si convoglia l'acqua di condensa dell'apparecchio tramite il tubo di scarico, preparare il contenitore dell'acqua di condensa prima di effettuare il trattamento.

it Trattamento dell'apparecchio

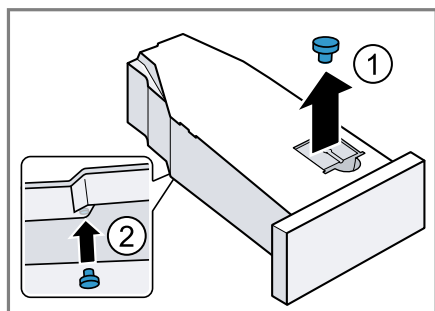

1. Rimuovere il tappo dall'apertura posta nella parte superiore ① e inserirlo nella parte inferiore ②.



2. Pulire il filtro nel contenitore dell'acqua di condensa.

18.2 Richiamo del trattamento dell'apparecchio

Requisito: L'apparecchio è pronto per il trattamento. → *Pagina 43*

1. Premere su .
- La procedura di attivazione richiede alcuni secondi.
2. Premere su  **Impostazioni**.
3. Impostare il programma in posizione 5.
- ✓ Sul display compaiono in modo alternato "CP1" e la durata del programma.

18.3 Esecuzione di un trattamento semplice dell'apparecchio

Eseguire il trattamento semplice dell'apparecchio per rimuovere depositi di sporco superficiali.

Note

- Il trattamento semplice dell'apparecchio dura circa 1 ora.

- Dopo un tempo di utilizzo prolungato, l'apparecchio ricorda di eseguire un trattamento semplice. Prima dell'avvio e al termine del programma sul display viene visualizzata l'avvertenza "CrE". Questa avvertenza resta visualizzata finché non è stato eseguito il trattamento semplice dell'apparecchio.

Requisiti

- L'apparecchio è pronto per il trattamento. → *Pagina 43*
- Il trattamento dell'apparecchio è richiamato. → *Pagina 44*

1. Riempire il contenitore dell'acqua di condensa con ca. 1,5 l di acqua del rubinetto tiepida.

Tenere il contenitore dell'acqua di condensa pieno in posizione orizzontale, affinché non fuoriesca alcun liquido.

2. Inserire il contenitore dell'acqua di condensa fino all'arresto.
3. Premere su .
- ✓ Si avvia il trattamento dell'apparecchio e viene emesso un segnale acustico.
- ✓ Al termine del trattamento, il display indica "End" e viene emesso un segnale acustico.
4. Estrarre il contenitore dell'acqua di condensa tenendolo in orizzontale e svuotarlo.
5. Se si scarica l'acqua di condensa con il tubo di scarico, rimuovere il tappo dal fondo del contenitore dell'acqua di condensa e inserirlo nell'apertura della parte superiore del contenitore dell'acqua di condensa. → *Pagina 43*
6. Inserire il contenitore dell'acqua di condensa fino all'arresto.
7. Portare l'apparecchio in posizione di accensione (standby). → *Pagina 32*

18.4 Esecuzione del trattamento intensivo

Eseguire il trattamento intensivo dell'apparecchio per rimuovere depositi di sporco più ostinato e odori formati dopo un periodo di fermo superiore a un mese.



Note

- Il trattamento intensivo dura circa 4 ore e non può essere interrotto.
- Per il trattamento intensivo dell'apparecchio è necessario disporre di un apposito prodotto originale → *Pagina 29*.

Avvio del trattamento intensivo

Requisiti

- L'apparecchio è pronto per il trattamento. → *Pagina 43*
- Il trattamento dell'apparecchio è richiamato. → *Pagina 44*

1. Premere su  **Fine fra.**
- ✓ Sul display compaiono in modo alternato "CP2" e la durata del programma.
2. Riempire il contenitore dell'acqua di condensa con un flacone di prodotto per il trattamento e ca. 1,5 l di acqua del rubinetto tiepida.
Tenere il contenitore dell'acqua di condensa pieno in posizione orizzontale, affinché non fuoriesca alcun liquido.
3. Inserire il contenitore dell'acqua di condensa fino all'arresto.
4. Premere su .
- ✓ Si avvia il trattamento dell'apparecchio e viene emesso un segnale acustico.
- ✓ Dopo circa 3 ore l'apparecchio mette in pausa il trattamento e il display indica la durata residua del programma.

5. Estrarre il contenitore dell'acqua di condensa tenendolo in orizzontale e svuotarlo.
6. Riempire il contenitore dell'acqua di condensa con ca. 1,5 l di acqua del rubinetto tiepida.
7. Prestare attenzione a mantenere in posizione orizzontale il contenitore dell'acqua di condensa e svuotarlo per poter risciacquare i residui di prodotto per il trattamento.

Proseguimento del trattamento intensivo

1. Riempire il contenitore dell'acqua di condensa con ca. 1,5 l di acqua del rubinetto tiepida.
Tenere il contenitore dell'acqua di condensa pieno in posizione orizzontale, affinché non fuoriesca alcun liquido.
2. Inserire il contenitore dell'acqua di condensa fino all'arresto.
3. Premere su .
- ✓ Il trattamento dell'apparecchio continua.
- ✓ Al termine del trattamento, il display indica "End" e viene emesso un segnale acustico.
4. Estrarre il contenitore dell'acqua di condensa tenendolo in orizzontale e svuotarlo.
5. Se si scarica l'acqua di condensa con il tubo di scarico, rimuovere il tappo dal fondo del contenitore dell'acqua di condensa e inserirlo nell'apertura della parte superiore del contenitore dell'acqua di condensa. → *Pagina 43*
6. Inserire il contenitore dell'acqua di condensa fino all'arresto.
7. Portare l'apparecchio in posizione di accensione (standby). → *Pagina 32*

19 Pulizia e cura

Per mantenere a lungo l'apparecchio in buone condizioni, sottoporlo a una cura e a una manutenzione scrupolose.

19.1 Sensore dell'umidità

Il sensore dell'umidità di questo apparecchio rileva il grado di umidità della biancheria durante l'asciugatura. A seconda dell'umidità residua della biancheria, l'apparecchio modifica la durata del programma automatico.

Pulizia del sensore dell'umidità

Sul sensore dell'umidità, dopo un po' di tempo, si possono sedimentare residui di calcare, detersivo e additivo. Pulire regolarmente il sensore dell'umidità.

ATTENZIONE!

Oggetti duri o grezzi possono danneggiare il sensore dell'umidità.

- ▶ Per pulire, non utilizzare oggetti duri o grezzi, abrasivi o lana d'acciaio.

Nota: Se l'apparecchio non viene pulito come descritto, il funzionamento dell'apparecchio può essere compromesso.

1. Aprire l'oblò.

2. Pulire il sensore dell'umidità con una spugna.

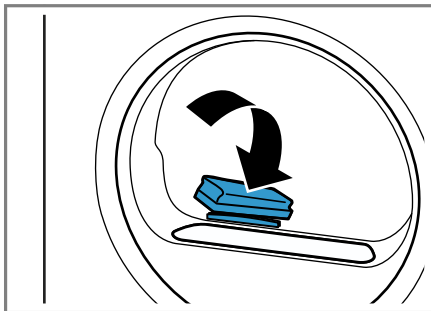

19.2 Filtro del serbatoio dell'acqua di condensa

Durante l'asciugatura la lanugine e i pelucchi della biancheria entrano nell'acqua di condensa. Il filtro nel contenitore dell'acqua di condensa protegge l'apparecchio dalla lanugine.

Pulire il filtro del serbatoio dell'acqua di condensa.

Il filtro viene pulito automaticamente durante lo svuotamento del contenitore dell'acqua di condensa. Controllare regolarmente il filtro e pulire il filtro sporco.

1. Svuotare il contenitore dell'acqua di condensa. → *Pagina 34*
2. Rimuovere il filtro.

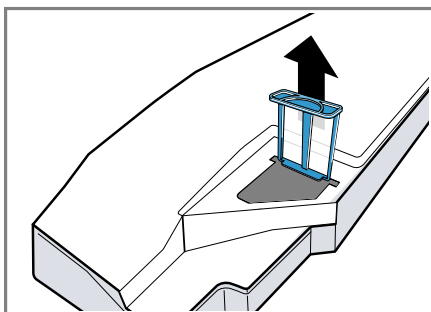

3. Lavare il filtro con l'acqua corrente calda oppure in lavastoviglie.
4. Reinserire il filtro fino all'arresto.

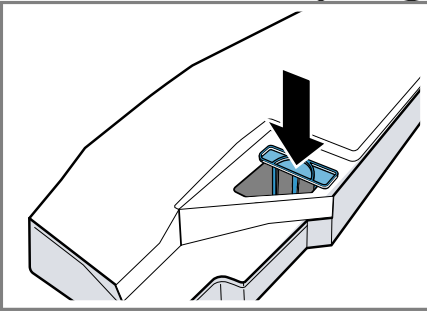

5. Inserire il contenitore dell'acqua di condensa. → *Pagina 34*

20 Sistemazione guasti



I guasti minori possono essere sistemati autonomamente dall'utente. Utilizzare le informazioni per la sistemazione dei guasti prima di contattare il servizio di assistenza clienti. In questo modo si evitano costi non necessari.







AVVERTENZA

Pericolo di scosse elettriche!

Gli interventi di riparazione effettuati in modo non appropriato rappresentano una fonte di pericolo.

- ▶ Non apportare mai modifiche tecniche all'apparecchio o alle caratteristiche dell'apparecchio.
- ▶ Solo il personale adeguatamente specializzato e formato può eseguire riparazioni sull'apparecchio.
- ▶ Per la riparazione dell'apparecchio possono essere impiegati soltanto pezzi di ricambio originali.
- ▶ Al fine di evitare pericoli, se il cavo di alimentazione di questo apparecchio subisce danni deve essere sostituito dal produttore, dal suo servizio di assistenza clienti o da persona in possesso di simile qualifica.

Anomalia	Causa e ricerca guasti
Il display è spento e  lampeggia.	La modalità di risparmio energetico è attiva. ▶ Premere  .
"Hot" e il cestello gira.	Nessun guasto. Il processo di raffreddamento è attivo. Nessun trattamento necessario. Nota: Non modificare il programma quando è in corso il processo di raffreddamento. Il processo di raffreddamento dura fino a 10 minuti.
 e il programma è stato interrotto.	Il serbatoio dell'acqua di condensa è pieno. ▶ Svuotare il serbatoio dell'acqua di condensa. → <i>Pagina 34</i>
	Il tubo flessibile di scarico dell'acqua non è allacciato correttamente, è piegato o schiacciato. ▶ Verificare l'installazione del tubo flessibile di scarico dell'acqua. → <i>Pagina 15</i>
	Il tubo flessibile di scarico dell'acqua è otturato. ▶ Risciacquare il tubo flessibile di scarico con l'acqua del rubinetto.
	Il filtro del serbatoio dell'acqua di condensa è sporco. ▶ Pulire il filtro del serbatoio dell'acqua di condensa. → <i>Pagina 46</i>

Anomalia	Causa e ricerca guasti
"CrE "	<p>È necessario eseguire il trattamento semplice.</p> <ul style="list-style-type: none"> ▶ Eseguire il trattamento semplice dell'apparecchio. → <i>Pagina 43</i>
	<p>Il filtro lanugine è sporco.</p> <ul style="list-style-type: none"> ▶ Pulire il filtro lanugine. → <i>Pagina 32</i>
	<p>Nessun guasto. L'autopulizia automatica risciacqua lo scambiatore di calore dell'apparecchio. Nessun trattamento necessario.</p> <p>Nota: Non estrarre il serbatoio dell'acqua di condensa e non interrompere il programma.</p>
	<p>Il serbatoio dell'acqua per la funzione antipiega è vuoto.</p> <ul style="list-style-type: none"> ▶ Riempire il serbatoio dell'acqua. → <i>Pagina 36</i>
Il display e i tasti non reagiscono.	<p>Errore software.</p> <ol style="list-style-type: none"> 1. Premere per ca. 5 secondi , per riavviare l'apparecchio. 2. Se l'anomalia si verifica nuovamente, staccare l'apparecchio dalla corrente per almeno 30 secondi. Togliere la spina del cavo di alimentazione o disattivare il fusibile nella scatola dei fusibili.
Home Connect non funziona correttamente.	<p>Sono possibili diverse cause scatenanti.</p> <ol style="list-style-type: none"> 1. Ripristinare le impostazioni di rete dell'apparecchio. → <i>Pagina 40</i> 2. Riconfigurare Home Connect. → <i>Pagina 40</i> <ul style="list-style-type: none"> ▶ Accedere a www.home-connect.com.
Durante il riempimento del serbatoio, l'acqua fuoriesce.	<p>Il serbatoio dell'acqua è completamente pieno. Nessun trattamento necessario.</p> <p>Nota: L'acqua che fuoriesce non rappresenta un problema. Non introdurre altra acqua nel serbatoio dell'acqua.</p>
	<p>Il filtro del serbatoio dell'acqua è sporco.</p> <ul style="list-style-type: none"> ▶ Pulire il filtro del serbatoio dell'acqua.
Il programma non si avvia.	<p>È attivata la sicurezza bambini.</p> <ul style="list-style-type: none"> ▶ Disattivare la sicurezza bambini. → <i>Pagina 36</i>
	<p> Fine fra è attivata.</p> <ul style="list-style-type: none"> ▶ Verificare che  Fine fra sia attivato. → <i>Pagina 25</i>
La durata del programma varia durante l'asciugatura.	<p>Nessun guasto. L'andamento del programma viene ottimizzato elettronicamente. Nessun trattamento necessario.</p>

Anomalia	Causa e ricerca guasti
Il tempo di asciugatura è troppo lungo.	Il filtro lanugine è sporco. ▶ Pulire il filtro lanugine. → <i>Pagina 32</i>
	La temperatura ambiente è inferiore a 15 °C o superiore a 30 °C. ▶ Accertarsi che la temperatura ambiente sia tra 15 °C e 30 °C.
	La circolazione dell'aria nel luogo d'installazione dell'apparecchio è insufficiente. ▶ Arieggiare il luogo d'installazione dell'apparecchio.
	Una quantità di acqua di condensa troppo bassa per l'autopulizia automatica in caso di asciugatura di carichi ridotti in modo continuo o in caso di utilizzo permanente della funzione dell'anti piega. ▶ Asciugare di norma indumenti umidi con una quantità di carico di oltre 3 kg fino al termine del programma.
	Il foro di ventilazione dell'apparecchio è bloccato. ▶ Accertarsi che il foro di ventilazione dell'apparecchio sia libero.
Lo scambiatore di calore è sporco. ▶ Eseguire il trattamento semplice dell'apparecchio. → <i>Pagina 43</i>	
La funzione anti piega dura troppo a lungo.	Una temperatura ambiente bassa prolunga la durata della funzione anti piega. Nessun trattamento necessario.
Ronzii, fruscii o rumori di pompaggio.	Nessun guasto. Il compressore, l'alimentazione del compressore o la pompa dell'acqua di condensa sono attivi. Nessun trattamento necessario.
Gli indumenti sono troppo umidi.	Il programma selezionato non è adatto per il tipo di biancheria. ▶ Impostare un programma a tempo per continuare l'asciugatura. → <i>Pagina 27</i>
	La quantità di carico è troppo elevata. ▶ Osservare il carico massimo del programma. → <i>Pagina 26</i>
	Al termine del programma, gli indumenti caldi al tatto sembrano più umidi di quanto non lo siano in realtà. <ol style="list-style-type: none">1. Estrarre il bucato dal cestello subito dopo l'asciugatura.2. Allargare gli indumenti per farli raffreddare.

Anomalia	Causa e ricerca guasti
Gli indumenti sono troppo umidi.	Il livello di asciugatura impostato non è adeguato. ▶ Modificare il livello di asciugatura. → <i>Pagina 35</i>
	Il risultato di asciugatura non è adattato. ▶ Regolare il livello di asciugatura. → <i>Pagina 35</i>
	La quantità di carico è troppo bassa. ▶ Impostare un programma a tempo per continuare l'asciugatura. → <i>Pagina 27</i>
	Il sensore dell'umidità è sporco. ▶ Pulire il sensore dell'umidità. → <i>Pagina 46</i>
	L'apparecchio ha interrotto il processo di asciugatura a causa del serbatoio dell'acqua di condensa pieno. ▶ Svuotare il serbatoio dell'acqua di condensa. → <i>Pagina 34</i>
Formazione di pieghe.	Il programma selezionato non è adatto per il tipo di biancheria. ▶ Impostare un programma adeguato. → <i>Pagina 26</i>
	Il carico non è adeguato. ▶ Osservare il carico massimo del programma. → <i>Pagina 26</i> ▶ Preparare il bucato. → <i>Pagina 30</i>
	Gli indumenti restano troppo a lungo nel cestello dopo l'asciugatura. 1. Estrarre il bucato dal cestello subito dopo l'asciugatura. 2. Allargare gli indumenti per farli raffreddare.
Fuoriesce l'acqua.	Gli indumenti delicati sono stati asciugati troppo a lungo. ▶ Modificare o adattare il livello di asciugatura. → <i>Pagina 34</i>
	La funzione anti piega non è attivata. ▶ Attivare la funzione anti piega. → <i>Pagina 23</i>
Fuoriesce l'acqua.	L'apparecchio non è esattamente in piano. ▶ Allineare l'apparecchio. → <i>Pagina 17</i>
	Il tubo flessibile di scarico dell'acqua non è correttamente allacciato. ▶ Verificare l'installazione del tubo flessibile di scarico dell'acqua. → <i>Pagina 15</i>

Anomalia	Causa e ricerca guasti
L'acqua di condensa si accumula nel relativo serbatoio nonostante il tubo flessibile di scarico dell'acqua sia collegato.	Nessun guasto. Nel serbatoio dell'acqua di condensa può rimanere una quantità residua di acqua di condensa. Nessun trattamento necessario. <hr/> Il tubo flessibile di scarico dell'acqua non è correttamente allacciato. <ul style="list-style-type: none">▶ Verificare l'installazione del tubo flessibile di scarico dell'acqua. → <i>Pagina 15</i>
Nell'apparecchio si sono formati odori sgradevoli.	Sporco ostinato nell'apparecchio o periodo di fermo prolungato dell'apparecchio di oltre un mese. <ul style="list-style-type: none">▶ Eseguire il trattamento intensivo dell'apparecchio. → <i>Pagina 43</i>

21 Trasporto, immagazzinamento e smaltimento

21.1 Rottamazione di un apparecchio dismesso

Un corretto smaltimento nel rispetto dell'ambiente permette di recuperare materie prime preziose.

⚠ AVVERTENZA

Pericolo di danni alla salute!

I bambini possono restare chiusi nell'apparecchio, rischiando la vita.

- ▶ Non collocare l'apparecchio dietro una porta se ciò blocca o impedisce l'apertura dello sportello dell'apparecchio.
- ▶ Per i dispositivi in disuso scollegare la spina del cavo di alimentazione, quindi tagliare il cavo di alimentazione e distruggere il sistema di blocco dello sportello dell'apparecchio in modo tale che lo sportello non si chiuda più.

⚠ AVVERTENZA

Pericolo di incendio!

Il refrigerante R290 contenuto in questo apparecchio è ecocompatibile ma infiammabile e può incendiarsi in caso di apparecchi smaltiti non conformemente.

- ▶ Smaltire l'apparecchio a regola d'arte.
 - ▶ Non danneggiare i tubi del circuito refrigerante.
1. Staccare la spina del cavo di alimentazione.
 2. Tagliare il cavo di alimentazione.
 3. Smaltire l'apparecchio nel rispetto dell'ambiente.

Per informazioni sulle attuali procedure di smaltimento rivolgersi al rivenditore specializzato o al comune di competenza.



Questo apparecchio dispone di contrassegno ai sensi della direttiva europea 2012/19/UE in materia di apparecchi elettrici ed elettronici (waste electrical and electronic equipment - WEEE).

Questa direttiva definisce le norme per la raccolta e il riciclaggio degli apparecchi dismessi valide su tutto il territorio dell'Unione Europea.

22 Servizio di assistenza clienti

I ricambi originali rilevanti per il funzionamento secondo il corrispondente regolamento Ecodesign sono reperibili presso il nostro servizio di assistenza clienti per un periodo di almeno 10 anni a partire dalla messa in circolazione dell'apparecchio all'interno dello Spazio economico europeo.

Nota: L'intervento del servizio di assistenza clienti è gratuito nell'ambito delle condizioni di garanzia del produttore.

Informazioni dettagliate sulla durata della garanzia e sulle condizioni di garanzia in ciascun Paese sono reperibili presso il nostro servizio di assistenza clienti, presso il proprio rivenditore o sul nostro sito Internet.

Quando si contatta il servizio di assistenza clienti sono necessari il codice prodotto (E-Nr.), il codice di produzione (FD) e il numero progressivo (Z-Nr.) dell'apparecchio.

I dati di contatto del servizio di assistenza clienti sono disponibili nell'elenco dei centri di assistenza allegato o sul nostro sito Internet.

22.1 Codice prodotto (E-Nr.), codice di produzione (FD) e numero progressivo (Z-Nr.)

Il codice prodotto (E-Nr.), il codice di produzione (FD) e il numero progressivo (Z-Nr.) sono riportati sulla targhetta identificativa dell'apparecchio.

A seconda del modello, la targhetta identificativa si trova:

- sul lato interno dell'oblò
- sul lato interno dello sportello di manutenzione
- sul lato posteriore dell'apparecchio.







Annotare i dati dell'apparecchio e il numero di telefono del servizio di assistenza clienti per ritrovarli rapidamente.









23 Valori di consumo

Il programma **Eco** è adatto all'asciugatura di biancheria in cotone con un grado di umidità normale ed è il più efficiente, per quanto concerne il consumo di energia per l'asciugatura di biancheria in cotone umida. Questo programma serve a valutare la conformità ai regolamenti (UE) 2023/2533 e (UE) 2023/2534. Corrisponde al "programma standard per il cotone" ai sensi del regolamento (UE) n. 392/2012 e ai sensi dell'allegato I punto 1.1 del regolamento (UE) n. 932/2012. I valori dei consumi dichiarati sull'etichetta di questo programma si riferiscono al contenuto di umidità della biancheria del 60%.

I valori indicati per altri programmi sono solo valori di riferimento e sono stati rilevati conformemente alla norma vigente EN61121.

I valori effettivi possono discostarsi da quelli indicati in base al tipo di tessuto, alla composizione della biancheria da asciugare, all'umidità residua del tessuto, al grado di asciugatura impostato, alla quantità del carico, alle condizioni ambientali e all'attivazione delle funzioni supplementari. La durata del programma/della funzione Tempo di Fine fra prevista e indicata sul display dell'apparecchio al momento della selezione del programma, nelle impostazioni di fabbrica dell'apparecchio, si basa su una velocità di centrifuga della lavatrice di 1000 giri/minuto.

Programma	Umidità finale (%)	Carico (kg)	Velocità di centrifuga (giri/min.)	Umidità iniziale (%)	Durata del programma (h:min)	Consumo energetico (kWh/ciclo)
Cotone + 	-1,5	9,0	1400	50	3:16	1,54
Cotone + 	-1,5	4,5	1400	50	2:23	0,98
Cotone + 	-1,5	9,0	1000	60	3:38	1,78
Cotone + 	-1,5	4,5	1000	60	2:36	1,12
Cotone + 	-1,5	9,0	800	70	4:00	2,01
Cotone + 	-1,5	4,5	800	70	2:49	1,27
Eco	0,0	9,0	1400	50	2:52	1,36
Eco	0,0	4,5	1400	50	1:54	0,78
Eco	0,0	9,0	1000	60	3:15	1,60
Eco	0,0	4,5	1000	60	2:05	0,89
Eco	0,0	9,0	800	70	3:38	1,84
Eco	0,0	4,5	800	70	2:16	1,00

Programma	Umidità finale (%)	Carico (kg)	Velocità di centrifuga (giri/min.)	Umidità iniziale (%)	Durata del programma (h:min)	Consumo energetico (kWh/ciclo)
Cotone + 	12,0	9,0	1400	50	2:05	0,96
Cotone + 	12,0	4,5	1400	50	1:22	0,54
Cotone + 	12,0	9,0	1000	60	2:28	1,21
Cotone + 	12,0	4,5	1000	60	1:35	0,68
Cotone + 	12,0	9,0	800	70	2:51	1,45
Cotone + 	12,0	4,5	800	70	1:48	0,82
Sintetici + 	2,0	3,5	800	40	1:08	0,42
Sintetici + 	2,0	3,5	600	50	1:20	0,52

24 Dati tecnici

Altezza apparecchio	84,2 cm
Larghezza apparecchio	59,8 cm
Profondità apparecchio	59,9 cm
Profondità dell'apparecchio con sportello chiuso	63,4 cm
Profondità dell'apparecchio con sportello aperto	106,9 cm
Peso	54,7 kg
Massima quantità di carico	9,0 kg
Tensione di rete	220-240 V, 50 Hz
 Protezione minima per l'installazione	10 A

Potenza nominale	600 W
Potenza assorbita	<ul style="list-style-type: none"> ■ Stato di accensione (stand-by): 0,30 W ■ Modo standby: 0,30 W
Temperatura ambiente	<ul style="list-style-type: none"> ■ Minima: 5 °C ■ Massima: 35 °C
Lunghezza del cavo di allacciamento alla rete	145 cm

Il prodotto è dotato di sorgenti luminose con classe di efficienza energetica F. Tali sorgenti sono disponibili come componente di ricambio e devono essere sostituite esclusivamente da personale qualificato. Ulteriori informazioni sul modello scelto sono disponibili sul sito Internet <https://eprel.ec.europa.eu/qr/>

1970328¹. Questo link rimanda alla pagina ufficiale del database europeo dei prodotti EPREL.

25 Dichiarazione di conformità

Con la presente, BSH Hausgeräte GmbH dichiara che l'apparecchio con funzionalità Home Connect è

conforme ai requisiti fondamentali e alle altre disposizioni in materia della direttiva 2014/53/EU.

La dichiarazione di conformità dettagliata RED è consultabile sul sito Internet www.bosch-home.com alla pagina del prodotto nei documenti supplementari.



2,4 GHz di banda (2400–2483,5 MHz): max. 100 mW
5 GHz di banda (5150–5350 MHz + 5470–5725 MHz): max. 150 mW



BE	BG	CZ	DK	DE	EE	IE	EL	ES
FR	HR	IT	CY	LI	LV	LT	LU	HU
MT	NL	AT	PL	PT	RO	SI	SK	FI
SE	NO	CH	TR	IS	UK (NI)			

5 GHz di WLAN (Wi-Fi): solo per l'uso in ambienti interni.

AL	BA	MD	ME	MK	RS	UK	UA
----	----	----	----	----	----	----	----

5 GHz di WLAN (Wi-Fi): solo per l'uso in ambienti interni.

¹ Valido solo per i Paesi dello Spazio economico europeo



Thank you for buying a Bosch Home Appliance!

Register your new device on MyBosch now and profit directly from:

- **Expert tips & tricks for your appliance**
- **Warranty extension options**
- **Discounts for accessories & spare-parts**
- **Digital manual and all appliance data at hand**
- **Easy access to Bosch Home Appliances Service**

Free and easy registration – also on mobile phones:

www.bosch-home.com/welcome



Looking for help? You'll find it here.

Expert advice for your Bosch home appliances, help with problems or a repair from Bosch experts.

Find out everything about the many ways Bosch can support you:

www.bosch-home.com/service

Contact data of all countries are listed in the attached service directory.

BSH Hausgeräte GmbH

Carl-Wery-Straße 34
81739 München, GERMANY
www.bosch-home.com

A Bosch Company



9001959729 (040725)

it