

Clavier et souris silencieux Dell KM555

Guide de l'utilisateur

Remarques, mises en garde, et avertissements



-  **REMARQUE** : Une REMARQUE indique des informations importantes qui vous aident à mieux utiliser votre produit.
-  **MISE EN GARDE** : Une MISE EN GARDE indique un risque d'endommagement du matériel ou de perte de données et vous indique comment éviter le problème.
-  **AVERTISSEMENT** : Un AVERTISSEMENT indique un risque potentiel de dommages matériels, de blessures corporelles ou de décès.

Table des matières

Contenu de la boîte	4
Fonctions	5
Souris sans fil	5
Clavier sans fil.....	6
Dell Peripheral Manager	7
Configuration de votre souris sans fil	7
Appariement de votre souris sans fil.....	9
Appariement de votre souris sans fil à l'aide du récepteur USB Dell Secure Link	9
Appariement de votre souris sans fil à l'aide de Bluetooth	10
Appariement de votre souris sans fil à l'aide de Dell Pair	11
Appariement de votre souris sans fil à l'aide de Swift Pair	11
Ajouter un appareil.....	12
Configuration de votre clavier sans fil	13
Appariement de votre clavier sans fil.....	14
Appariement de votre clavier sans fil à l'aide du récepteur USB Dell Secure Link.....	14
Appariement de votre clavier sans fil à l'aide de Bluetooth.....	16
Appariement de votre clavier sans fil à l'aide de Dell Pair	17
Appariement de votre clavier à l'aide de Swift Pair	17
Ajouter un appareil.....	18
Spécifications.....	19
Dépannage	21
Informations légales	24
Garantie	24
Garantie limitée et politiques de retour	24
Pour les clients aux États-Unis :	24
Pour les clients d'Europe, du Moyen-Orient et d'Afrique :	24
Pour les clients hors des États-Unis :	24

Contenu de la boîte

Tableau 1. Composants de l'emballage et descriptions.

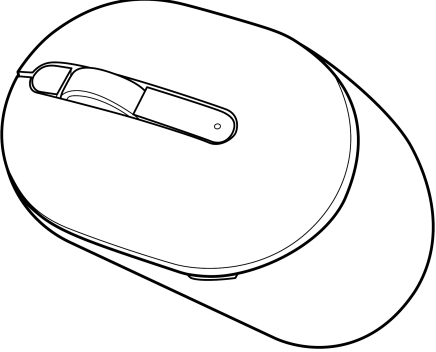
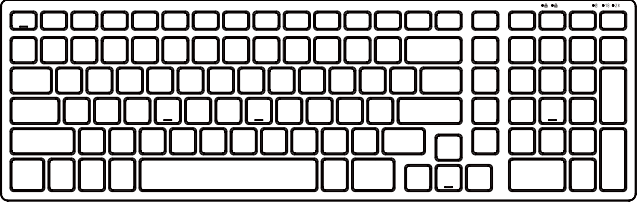
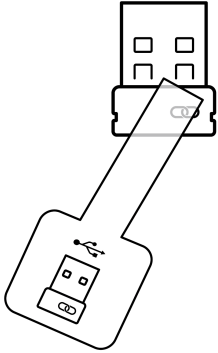
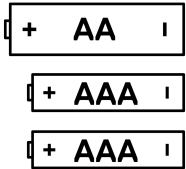
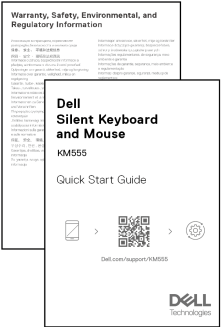
Image du composant	Description du composant
	Souris silencieuse Dell
	Clavier silencieux Dell
	Récepteur USB Dell Secure Link
	Pile (type AA x1 et type AAA x2)
	Documents

Fonctions

Souris sans fil

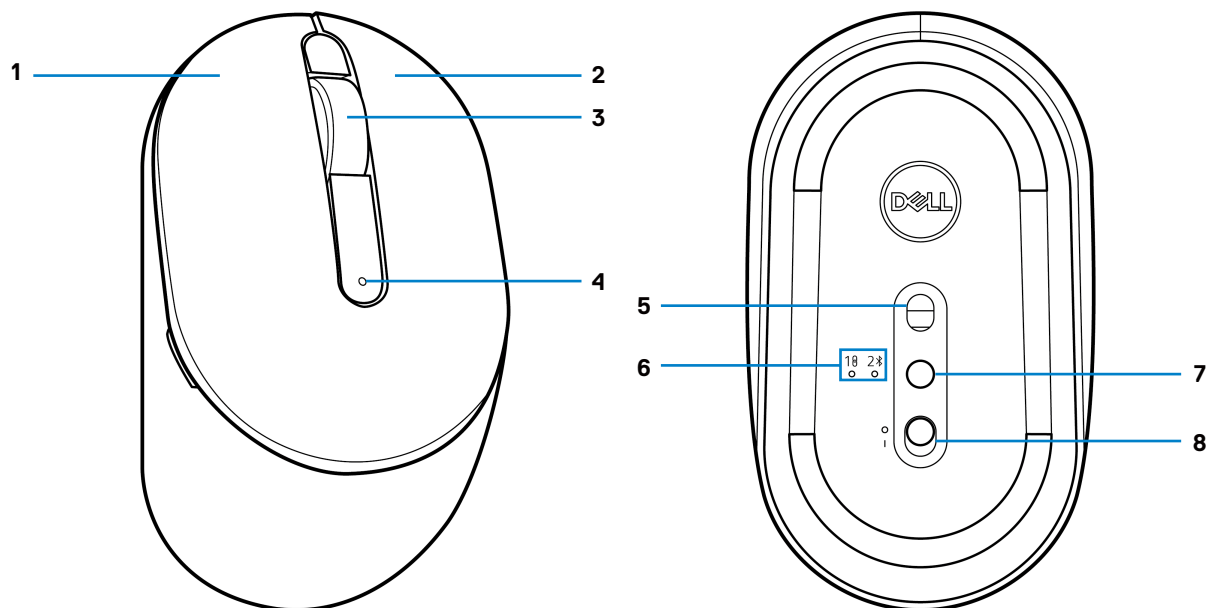

Figure 1. Caractéristiques de la souris

Tableau 2. Caractéristiques de la souris.

Étiquette	Description
1	Bouton gauche
2	Bouton droit
3	Bouton du milieu et molette de défilement
4	Indicateur LED de pile faible
5	Capteur optique
6	Indicateurs LED du mode de connexion
7	Bouton de mode de connexion
8	Interrupteur d'alimentation

Clavier sans fil

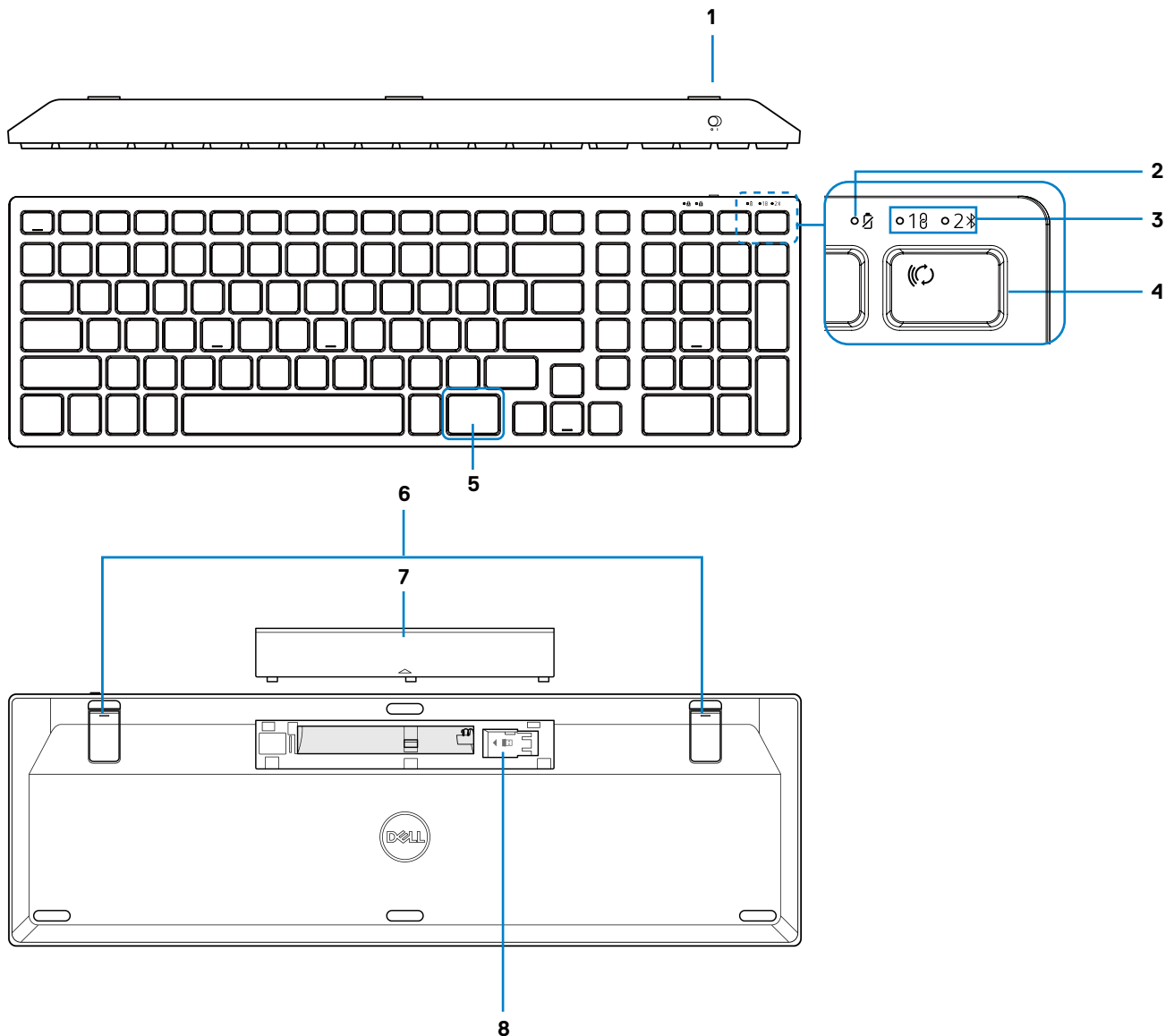



Figure 2. Caractéristiques du clavier

Tableau 3. Caractéristiques du clavier.

Étiquette	Description
1	Interrupteur d'alimentation
2	Indicateur LED de pile faible
3	Indicateurs LED du mode de connexion
4	Touche de mode de connexion
5	Touche Copilot
6	Pieds d'inclinaison réglables
7	Couvercle de pile
8	Rangement du dongle

REMARQUE : Les voyants LED Verr Num et Verr Maj restent allumés pendant 5 secondes après avoir appuyé sur la touche correspondante. Elles s'éteignent ensuite, même si vous continuez à taper dans leur état actuel. Les LED se rallument lorsque vous appuyez sur les touches. L'état de verrouillage est reflété dans l'affichage à l'écran (OSD) sur les ordinateurs dotés de Dell Peripheral Manager.

Lancer Copilot sous Windows

REMARQUE : Utilisez la touche  avec les appareils Windows 11 pris en charge ; la disponibilité des fonctionnalités varie selon l'appareil et le marché, voir aka.ms/KeySupport

REMARQUE : Copilot dans Windows n'est disponible que dans les marchés approuvés.

Dell Peripheral Manager

Le logiciel Dell Peripheral Manager vous permet d'effectuer les opérations suivantes :

- Attribuer des raccourcis de programme aux boutons ou touches programmables de l'appareil via l'onglet Action.
 - Définir le bouton principal de la souris (gauche ou droit) (pour la souris uniquement).
 - Régler la sensibilité de la souris par le biais du paramètre DPI (pour la souris uniquement).
 - Régler le taux d'interrogation (pour la souris uniquement).
- Afficher des informations sur l'appareil, telles que la version du micrologiciel et l'état de la pile, via l'onglet Info.
- Mettre à niveau les dernières mises à jour du micrologiciel sur vos appareils.
- Appairer des appareils supplémentaires via le récepteur USB Dell Secure Link ou directement à votre ordinateur via Bluetooth.

Pour plus d'informations, consultez le guide de l'utilisateur de Dell Peripheral Manager sur la page du produit à l'adresse www.dell.com/support.

Configuration de votre souris sans fil

1. Localisez la fente sur le côté du couvercle de la souris. Soulevez le couvercle de la souris du bout du doigt.

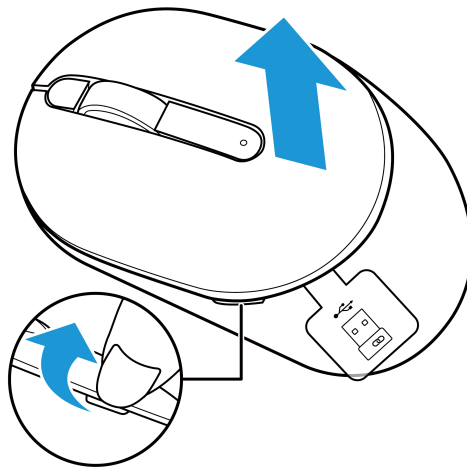

Figure 3. Retrait du couvercle de la souris

2. Retirez le récepteur USB Dell Secure Link de son compartiment.

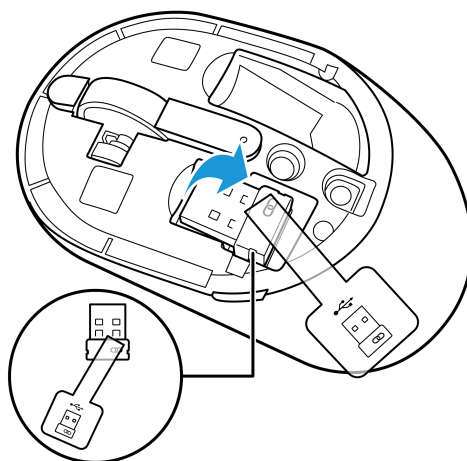

Figure 4. Retrait du récepteur USB Dell Secure Link

3. Installez la pile AA dans le compartiment à pile.

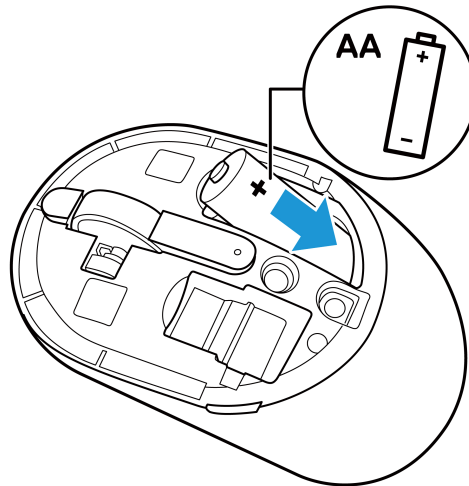

Figure 5. Installation de la pile

4. Remettez le couvercle de la souris en place.

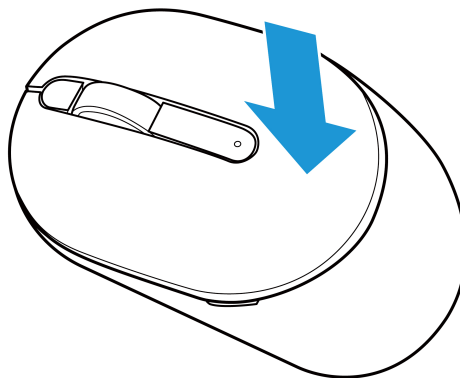

Figure 6. Remettre le couvercle de la souris en place

5. Faites glisser l'interrupteur d'alimentation pour mettre la souris sous tension.

REMARQUE : Assurez-vous que la distance entre votre ordinateur et la souris est inférieure à dix mètres.

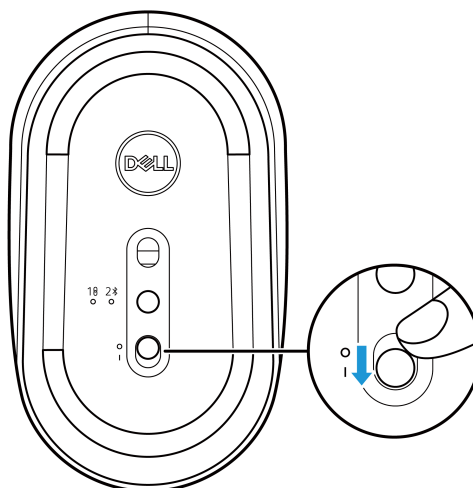

Figure 7. Mise sous tension de la souris

Appariement de votre souris sans fil

Votre souris sans fil Dell peut être appariée à des appareils utilisant le récepteur USB Dell Secure Link ou Bluetooth. Vous pouvez appairier et basculer entre un ordinateur portable, un ordinateur de bureau ou tout appareil mobile compatible.

Appariement de votre souris sans fil à l'aide du récepteur USB Dell Secure Link

Pour appairier votre souris à l'aide du récepteur USB Dell Secure Link, connectez le récepteur USB Dell Secure Link au port USB de votre ordinateur.

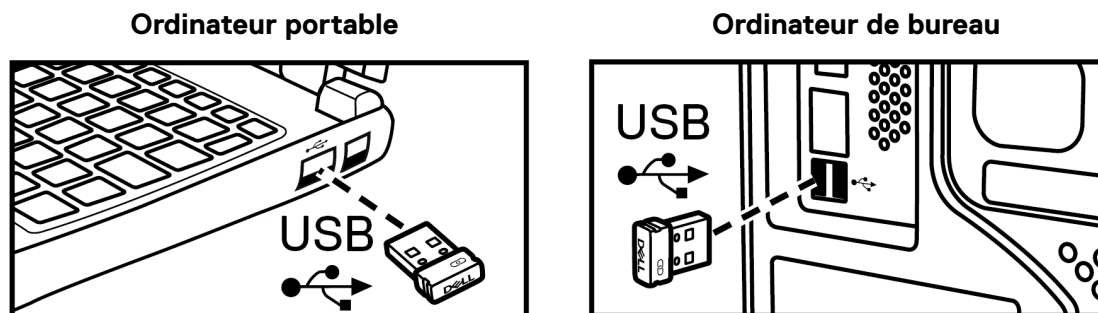

Figure 8. Connexion du récepteur USB Dell Secure Link

Le voyant LED du mode de connexion (1) de la souris s'allume pendant 30 secondes pour indiquer que le processus d'appariement est en cours, puis s'éteint. La souris est appariée à votre ordinateur.

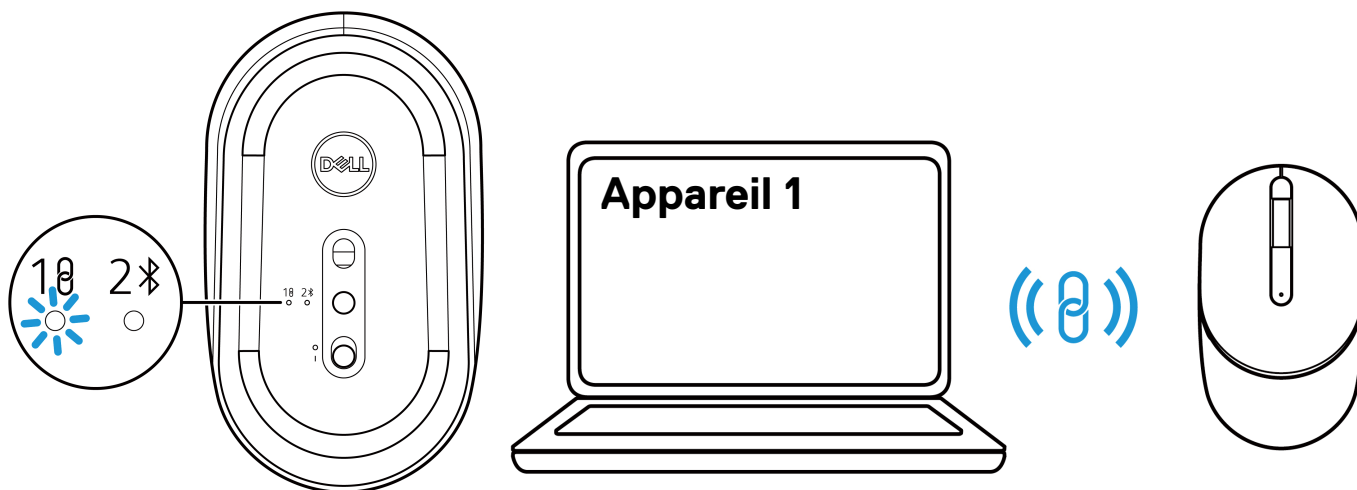

Figure 9. Appariement de la souris en cours

Figure 10. Le processus d'appariement de la souris est terminé

① **REMARQUE :** Un adaptateur USB-C vers USB-A (vendu séparément) est nécessaire si votre ordinateur ne prend pas en charge le port USB-A.

① **REMARQUE :** L'appareil RF est pré-apparié en usine.

Appariement de votre souris sans fil à l'aide de Bluetooth

① **REMARQUE :** Avant d'apparier votre souris sans fil à l'aide de Bluetooth, assurez-vous de mettre à jour le pilote Bluetooth sur votre ordinateur Dell à la dernière version. Pour plus d'informations, voir Pilotes et téléchargements à l'adresse <https://www.dell.com/support>.

1. Appuyez sur le bouton du mode de connexion pour passer au mode d'appariement Bluetooth (2 ⌘).
2. Appuyez sur le bouton du mode de connexion pendant 3 secondes. Assurez-vous que le voyant LED Bluetooth (2 ⌘) clignote en blanc, ce qui indique que le processus d'appariement Bluetooth a été lancé.

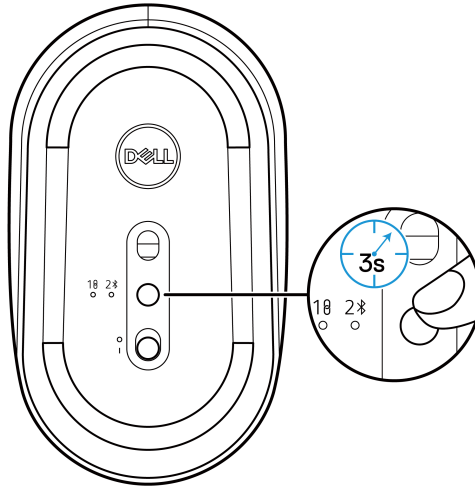

Figure 11. Lancement du mode d'appariement Bluetooth

Le voyant LED du mode de connexion (2 ⌘) clignote pendant 3 minutes, indiquant que votre souris est en mode d'appariement.

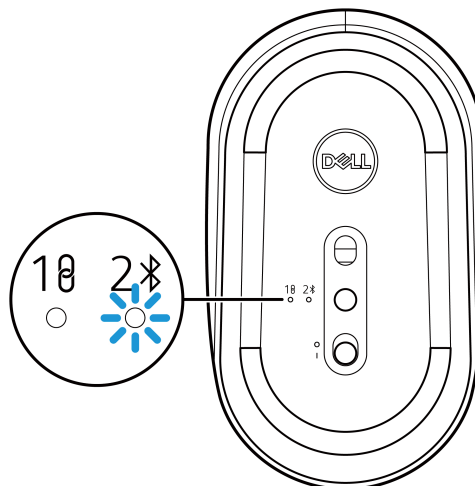

Figure 12. Souris en mode d'appariement Bluetooth

3. Appariez votre souris sans fil avec votre ordinateur compatible Bluetooth.

Appariement de votre souris sans fil à l'aide de Dell Pair

❗ **REMARQUE :** Dell Pair est disponible avec certains accessoires, ordinateurs commerciaux et grand public. La disponibilité et la fonctionnalité varient selon le modèle. Pour plus de détails, visitez le site Dell.com/support/kbdoc/000201693.

1. Assurez-vous que le Bluetooth de l'ordinateur est activé.
2. Placez votre souris sans fil près de votre ordinateur. Appuyez ensuite sur le bouton du mode de connexion pour passer au mode d'appariement Bluetooth (2 ⌘).
3. Appuyez sur le bouton du mode de connexion pendant trois secondes. Assurez-vous que le voyant LED du canal Bluetooth (2 ⌘) clignote en blanc, ce qui indique que le processus d'appariement Bluetooth a été lancé.
4. La fenêtre **Configurons votre souris Dell** apparaît. Cliquez sur **Apparier**.

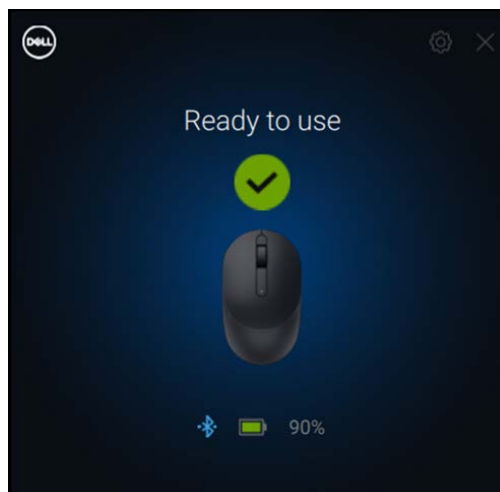
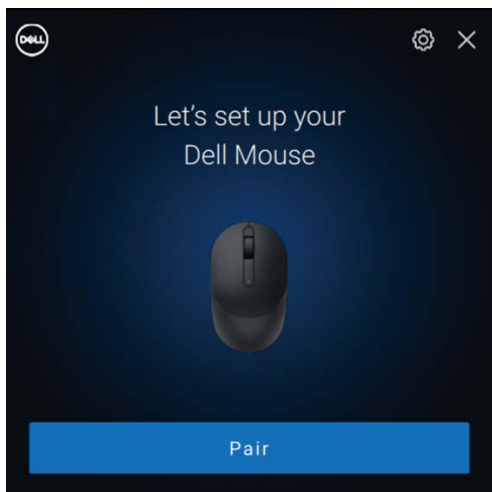

Figure 13-1. Appariement de votre souris sans fil à l'aide de Dell Pair **Figure 13-2.** La souris sans fil s'est connectée avec succès

Appariement de votre souris sans fil à l'aide de Swift Pair

1. Dans la recherche Windows, saisissez **Bluetooth**.
2. Cliquez sur **Paramètres Bluetooth et autres appareils**. La fenêtre **Paramètres** apparaît.
3. Cochez la case **Afficher les notifications de connexion à l'aide de Swift Pair**.

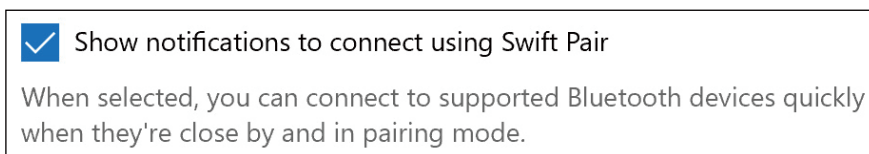

Figure 14. Activez Swift Pair

4. Activez le Bluetooth.
 5. Placez votre souris sans fil près de votre ordinateur. Appuyez ensuite sur le bouton du mode de connexion pour passer au mode d'appariement Bluetooth (2 ⌘).
 6. Appuyez sur le bouton du mode de connexion pendant trois secondes. Assurez-vous que le voyant LED du canal Bluetooth (2 ⌘) clignote en blanc, ce qui indique que le processus d'appariement Bluetooth a été lancé.
- La fenêtre **Nouveau Dell MS355 trouvé** apparaît.

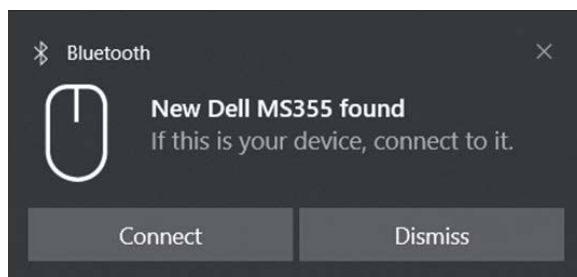

Figure 15. Appariement de votre souris sans fil à l'aide de Swift Pair

7. Cliquez sur **Connecter** pour confirmer le processus d'appariement entre la souris sans fil et votre ordinateur.

Ajouter un appareil

1. Sélectionnez **Démarrer** > **Paramètres** > **Appareils** > **Bluetooth et autres appareils** > **Ajouter un appareil Bluetooth ou autre** > **Bluetooth**.

2. Sélectionnez **Dell MS355**, puis cliquez sur **Terminé**.

① **REMARQUE** : Si le modèle Dell MS355 n'est pas répertorié sur votre ordinateur, vérifiez que le mode d'appariement est activé sur la souris.

3. Confirmez le processus d'appariement à la fois sur la souris sans fil et sur votre ordinateur.

Le voyant LED Bluetooth (2) devient blanc fixe pendant quelques secondes pour confirmer l'appariement, puis le voyant s'éteint. Une fois l'appariement de la souris et de l'ordinateur terminé, la souris se connecte automatiquement à l'ordinateur lorsque le Bluetooth est activé et que les deux appareils sont à portée Bluetooth.



Figure 16. Le processus d'appariement de la souris est terminé (1 sur 2)

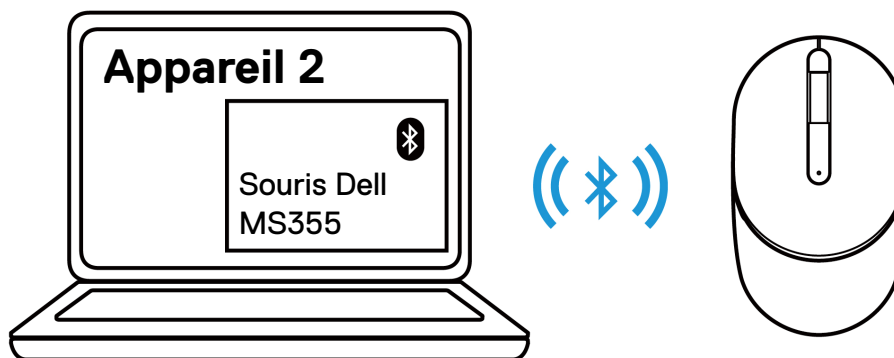

Figure 17. Le processus d'appariement de la souris est terminé (2 sur 2)

Configuration de votre clavier sans fil

1. Retirez le couvercle de la pile.

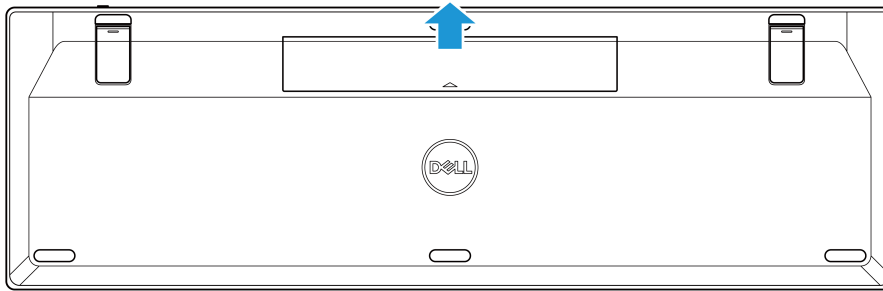

Figure 18. Retrait du couvercle de la pile

2. Installez les piles AAA dans le compartiment à pile.

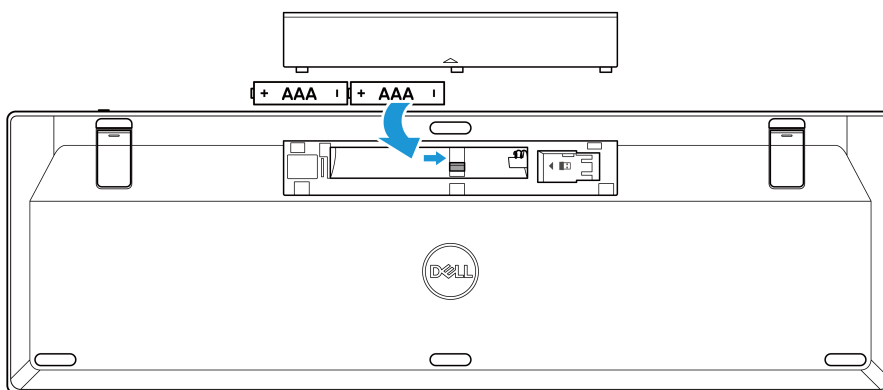

Figure 19. Installation des piles

3. Remettez le couvercle de la pile en place.

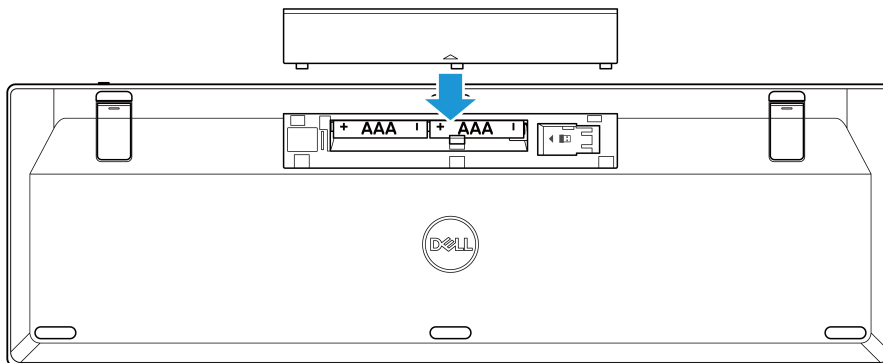

Figure 20. Remettre le couvercle de la pile en place

4. Faites glisser l'interrupteur d'alimentation vers la droite pour mettre le clavier sans fil sous tension.

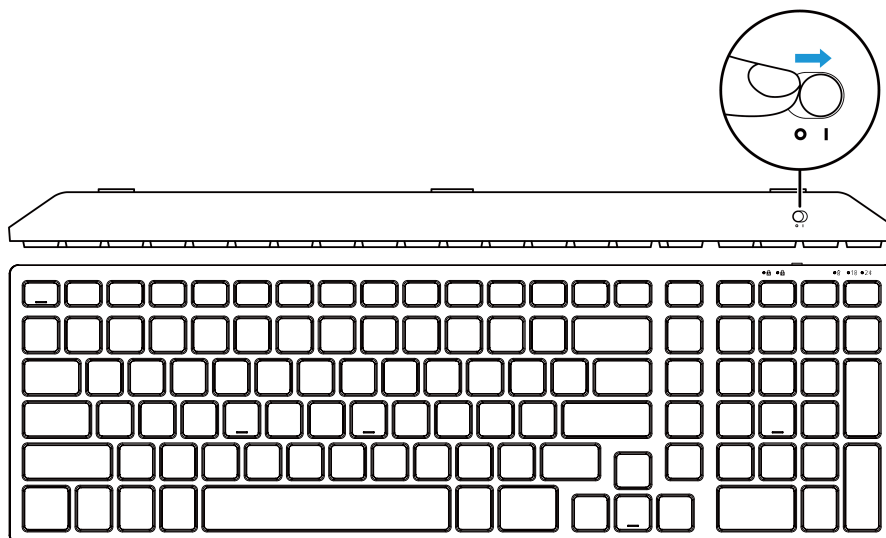

Figure 21. Mise sous tension du clavier

REMARQUE : Assurez-vous que la distance entre votre ordinateur et le clavier sans fil est inférieure à dix mètres.

Appariement de votre clavier sans fil

Votre clavier sans fil Dell peut être apparié à des appareils utilisant le récepteur USB Dell Secure Link ou Bluetooth. Vous pouvez appairer et basculer entre un ordinateur portable, un ordinateur de bureau ou tout appareil mobile compatible.

Appariement de votre clavier sans fil à l'aide du récepteur USB Dell Secure Link

Pour appairer votre clavier sans fil à l'aide du récepteur USB Dell Secure Link, connectez le récepteur USB Dell Secure Link au port USB de votre ordinateur.

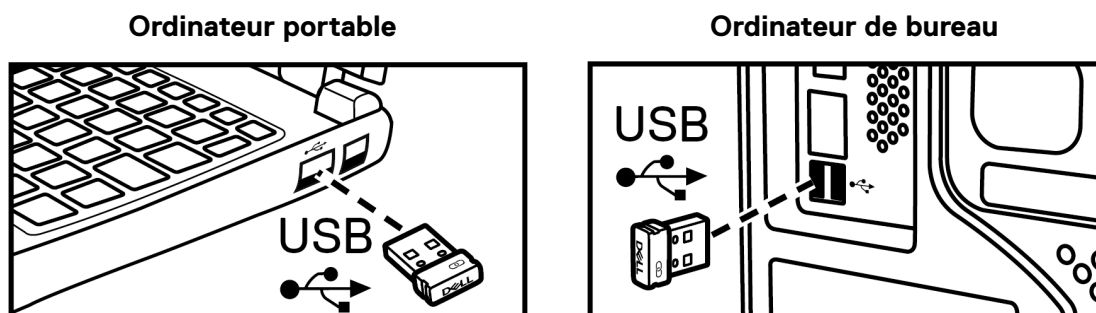

Figure 22. Connexion du récepteur USB Dell Secure Link

Le voyant LED du mode de connexion (10) du clavier s'allume pendant 30 secondes pour indiquer que le processus d'appariement est en cours, puis s'éteint. Le clavier est apparié à votre ordinateur.

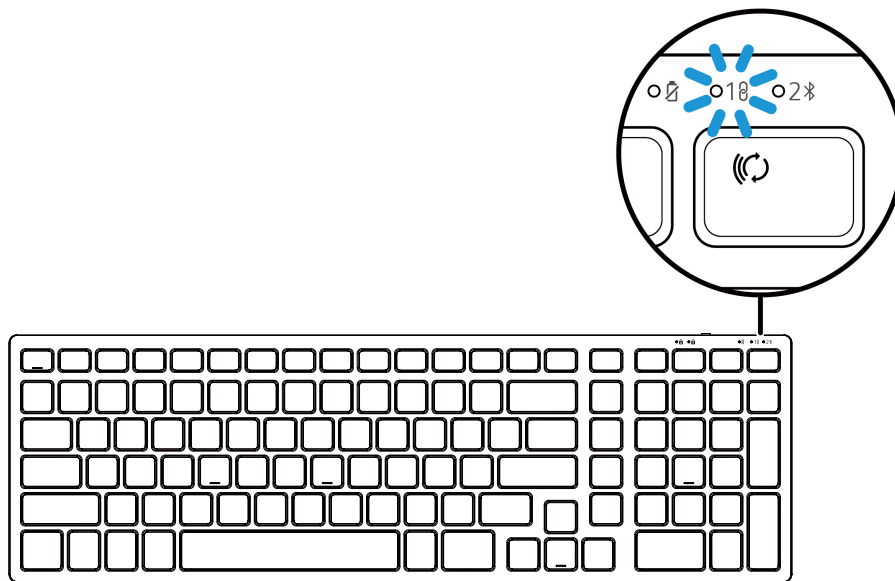

Figure 23. Connexion du récepteur USB Dell secure link sélectionnée

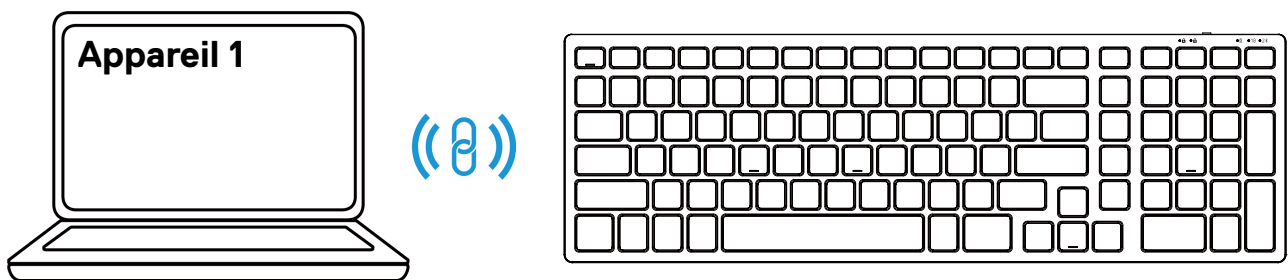

Figure 24. Le processus d'appariement du clavier est terminé

- ① **REMARQUE :** Un adaptateur USB-C vers USB-A (vendu séparément) est nécessaire si votre ordinateur ne prend pas en charge le port USB-A.
- ① **REMARQUE :** L'appareil RF est pré-apparié en usine.

Appariement de votre clavier sans fil à l'aide de Bluetooth

① **REMARQUE :** Avant d'apparier votre clavier sans fil à l'aide de Bluetooth, assurez-vous de mettre à jour le pilote Bluetooth sur votre ordinateur Dell à la dernière version. Pour plus d'informations, voir Pilotes et téléchargements à l'adresse <https://www.dell.com/support>.

1. Appuyez sur la touche de mode de connexion de votre clavier jusqu'à ce que le voyant LED de mode de connexion (2 ✂) s'allume, indiquant que la connexion Bluetooth est sélectionnée.

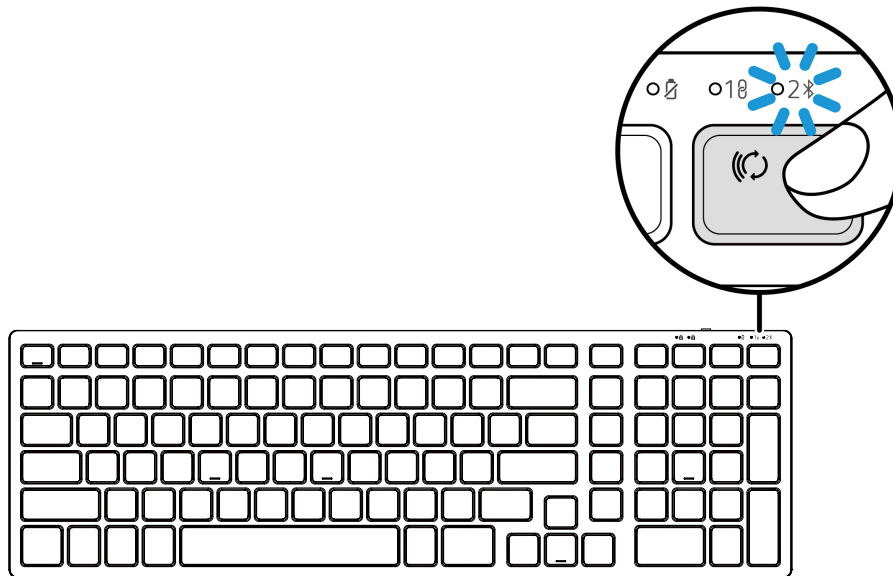

Figure 25. Le mode Bluetooth est sélectionné

2. Appuyez sur la touche du mode de connexion pendant 3 secondes. Assurez-vous que le voyant LED Bluetooth (2 ✂) clignote en blanc, ce qui indique que le processus d'appariement a été lancé.
Le voyant LED du mode de connexion (2 ✂) clignote pendant 3 minutes, indiquant que votre clavier sans fil est en mode d'appariement.

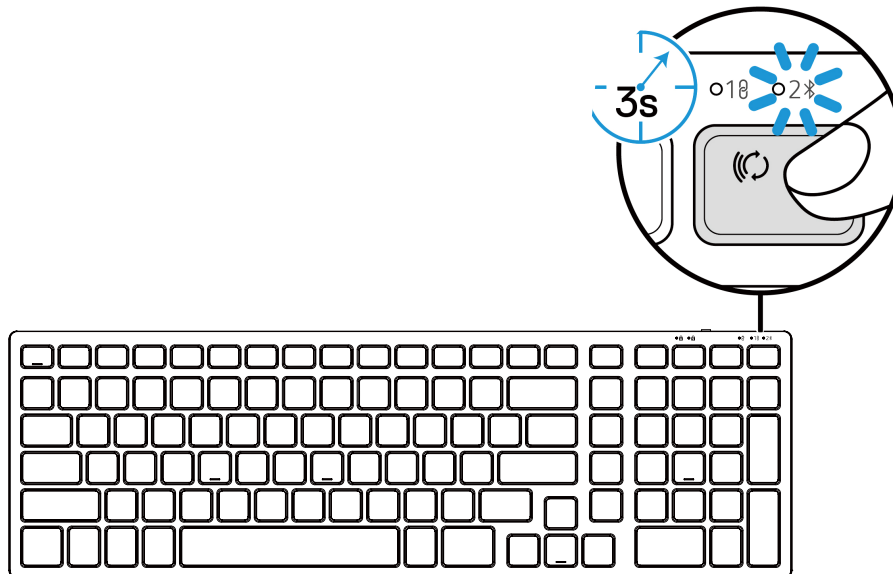

Figure 26. Lancement du mode d'appariement Bluetooth

3. Appariez votre clavier sans fil avec votre ordinateur compatible Bluetooth.

Appariement de votre clavier sans fil à l'aide de Dell Pair

REMARQUE : Dell Pair est disponible avec certains accessoires, ordinateurs commerciaux et grand public. La disponibilité et la fonctionnalité varient selon le modèle. Pour plus de détails, visitez le site Dell.com/support/kbdoc/000201693.

1. Assurez-vous que le Bluetooth de l'ordinateur est activé.
2. Placez votre clavier sans fil près de votre ordinateur. Appuyez ensuite sur la touche du mode de connexion pour passer au mode d'appariement Bluetooth (2 ⌘).
3. Appuyez sur la touche du mode de connexion pendant trois secondes. Assurez-vous que le voyant LED du canal Bluetooth (2 ⌘) clignote en blanc, ce qui indique que le processus d'appariement Bluetooth a été lancé.
4. La fenêtre **Configurons votre clavier Dell** apparaît. Cliquez sur **Apparier**.

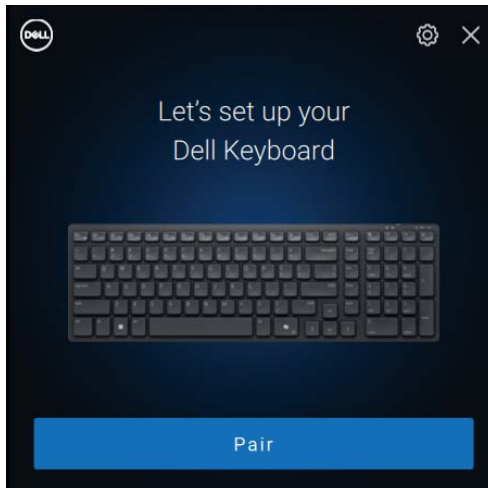

Figure 27-1. Appariement de votre clavier sans fil à l'aide de Dell Pair

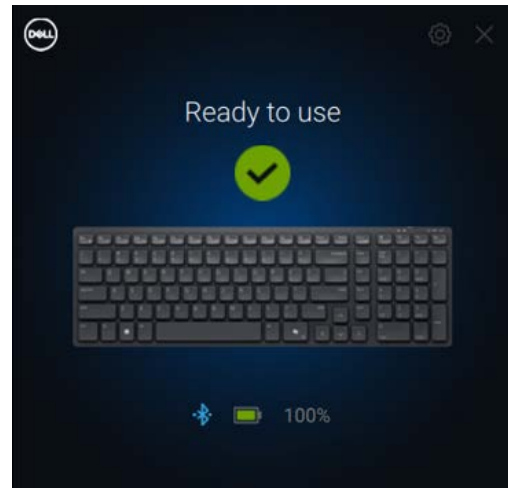

Figure 27-2. Vous verrez apparaître ceci lorsque l'appariement aura réussi.

Appariement de votre clavier à l'aide de Swift Pair

1. Dans la recherche Windows, saisissez **Bluetooth**.
2. Cliquez sur **Paramètres Bluetooth et autres appareils**. La fenêtre **Paramètres** apparaît.
3. Cochez la case **Afficher les notifications de connexion à l'aide de Swift Pair**.

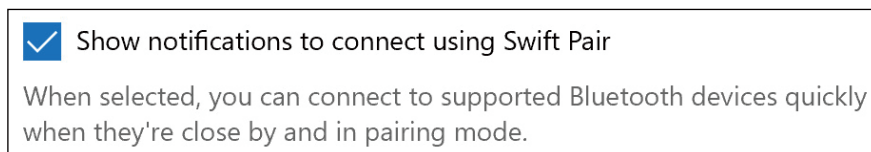

Figure 28. Activez Swift Pair

4. Activez le Bluetooth.
5. Placez votre clavier sans fil près de votre ordinateur. Appuyez ensuite sur la touche du mode de connexion pour passer au mode d'appariement (2 ⌘).
6. Appuyez sur la touche du mode de connexion pendant trois secondes. Assurez-vous que le voyant LED du canal Bluetooth (2 ⌘) clignote en blanc, ce qui indique que le processus d'appariement Bluetooth a été lancé. La fenêtre **Nouveau Dell KB555 trouvé** apparaît.

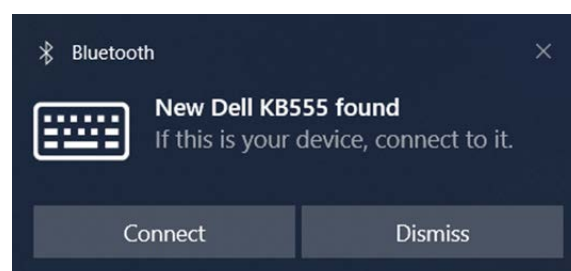

Figure 29. Appariement de votre clavier sans fil avec Swift Pair

7. Cliquez sur **Connecter** pour confirmer le processus d'appariement entre le clavier sans fil et votre ordinateur.

Ajouter un appareil

1. Sélectionnez **Démarrer** > **Paramètres** > **Appareils** > **Bluetooth et autres appareils** > **Ajouter un appareil Bluetooth ou autre > Bluetooth**.
2. Sélectionnez **Dell KB555**.
3. Saisissez le code d'appariement sur le clavier sans fil, puis appuyez sur **Entrer**.

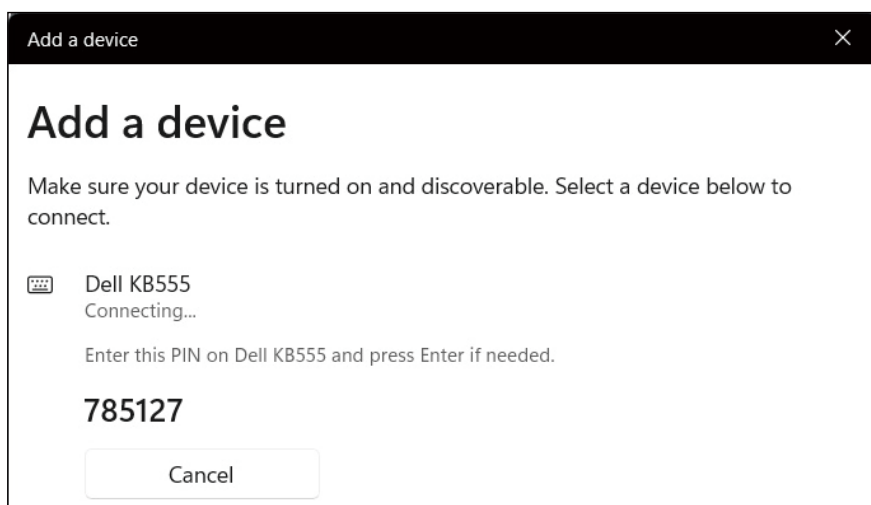

Figure 30. Appariement Bluetooth en cours

4. Cliquez sur **Terminé**.
Le voyant LED Bluetooth (2) devient blanc fixe pendant quelques secondes pour confirmer l'appariement, puis le voyant s'éteint. Une fois l'appariement du clavier et de l'ordinateur terminé, le clavier se connecte automatiquement à l'ordinateur lorsque le Bluetooth est activé et que les deux appareils sont à portée Bluetooth.



Figure 31. Le processus d'appariement du clavier est terminé (1 sur 2)

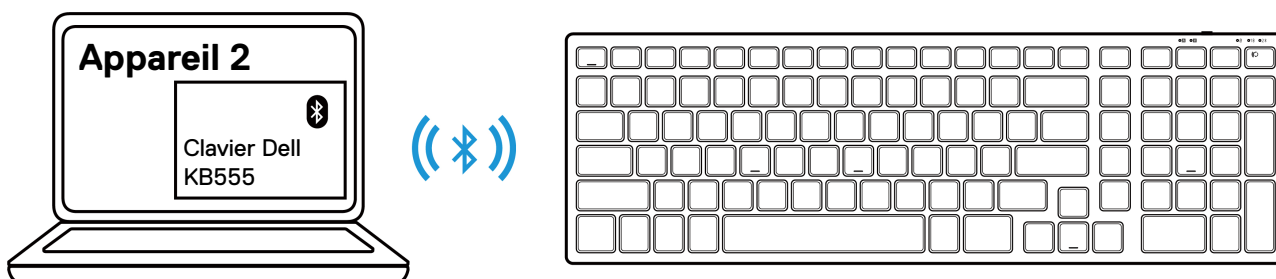

Figure 32. Le processus d'appariement du clavier est terminé (2 sur 2)

Spécifications

Tableau 4. Spécifications de la souris sans fil.

Spécifications	Valeur
Numéro de modèle	MS355
Type de connexion	Double sans fil (Bluetooth 5.1 et 2,4 GHz avec le récepteur USB Dell Secure Link)
Spécifications du système	<ul style="list-style-type: none"> • Windows XP (récepteur USB Dell Secure Link uniquement) • Windows Vista (récepteur USB Dell Secure Link uniquement) • Windows 7, 32/64 bit (récepteur USB Dell Secure Link uniquement) • Windows Server 2003 (récepteur USB Dell Secure Link uniquement) • Windows Server 2008 ; 2008 R2 (récepteur USB Dell Secure Link uniquement) • Windows Server 2012 ; 2012 R2, 2016 (récepteur USB Dell Secure Link uniquement) • Windows 8, 32/64 bit, Windows 8.1 (fonction de base uniquement) • Android • Chrome • iOS, MacOS, iPadOS • Linux (Ubuntu v18.04 LTS, Redhat 8.0+) • Free-DOS (récepteur USB Dell Secure Link uniquement)
Tension de fonctionnement	1,6 V à 0,9 V
Type de pile	Une pile alcaline AA
Poids (avec la pile)	89 g (0,196 lb)
Poids (sans la pile)	67 g (0,148 lb)
Longueur	104,46 mm (4,113 po.)
Largeur	60,28 mm (2,373 po.)
Hauteur	38 mm (1,496 po.)
Fonctionnement	De -0°C à 40°C (32°F à 104°F)
Stockage	De -40°C à 65°C (-40°F à 149°F)
Humidité de stockage	95 % d'humidité relative maximum ; sans condensation
Protocole RF	<ul style="list-style-type: none"> • Bluetooth 5.1 • 2,4 GHz RF
Portée	<ul style="list-style-type: none"> • Portée radio jusqu'à 10 m. • Aucune dégradation des performances jusqu'à la portée radio maximale (10 m).

Tableau 5. Spécifications du clavier sans fil.

Spécifications	Valeur
Numéro de modèle	KB555
Type de connexion	Double sans fil (Bluetooth 5.1 et 2,4 GHz avec le récepteur USB Dell Secure Link)
Spécifications du système	<ul style="list-style-type: none">• Windows XP (récepteur USB Dell Secure Link uniquement)• Windows Vista (récepteur USB Dell Secure Link uniquement)• Windows 7, 32/64 bit (récepteur USB Dell Secure Link uniquement)• Windows Server 2003 (récepteur USB Dell Secure Link uniquement)• Windows Server 2008 ; 2008 R2 (récepteur USB Dell Secure Link uniquement)• Windows Server 2012 ; 2012 R2, 2016 (récepteur USB Dell Secure Link uniquement)• Windows 8, 32/64 bit, Windows 8.1 (fonction de base uniquement)• Android• Chrome• iOS, MacOS, iPadOS• Linux (Ubuntu v18.04 LTS, Redhat 8.0+)• Free-DOS (récepteur USB Dell Secure Link uniquement)
Tension de fonctionnement	2,0 V ~ 3,2 V
Type de pile	Deux piles alcalines AAA
Poids (avec la pile)	428 g
Poids (sans la pile)	406 g
Longueur	398,60 mm (15,69 po.)
Largeur	126,86 mm (4,99 po.)
Hauteur	26,27 mm (1,03 po.)
Fonctionnement	De -0°C à 40°C (32°F à 104°F)
Stockage	De -40°C à 65°C (-40°F à 149°F)
Humidité de stockage	95 % d'humidité relative maximum ; sans condensation
Protocole RF	<ul style="list-style-type: none">• Bluetooth 5.1• 2,4 GHz RF
Portée	<ul style="list-style-type: none">• Portée radio jusqu'à 10 m.• Aucune dégradation des performances jusqu'à la portée radio maximale (10 m).

Dépannage

Tableau 6. Dépannage.

Problèmes	Solutions possibles
Impossible d'utiliser la souris/le clavier sans fil.	<ol style="list-style-type: none">1. Vérifiez que les piles sont insérées dans le bon sens. Les extrémités « + » et « - » de la pile doivent être placées comme indiqué dans le compartiment à pile.2. Vérifiez le niveau de la pile.<ul style="list-style-type: none">• Si la souris/le clavier sans fil utilise des piles rechargeables, assurez-vous qu'elles sont complètement chargées.• Si les piles sont épuisées, remplacez-les par des neuves.3. Mettez la souris/le clavier sans fil hors tension, puis remettez-la/le sous tension. Vérifiez si le voyant LED de pile faible clignote en orange, indiquant que la pile est faible. Si la pile est complètement déchargée, le voyant LED de pile faible ne s'allumera pas.4. Assurez-vous que le récepteur USB Dell Secure Link est directement connecté à votre ordinateur.5. Changez de port USB. Insérez le récepteur USB Dell Secure Link dans un autre port USB de votre ordinateur.6. Mettez à jour le pilote Bluetooth sur votre ordinateur :<ol style="list-style-type: none">1. Ouvrez le navigateur Web et téléchargez les derniers pilotes Bluetooth depuis https://www.dell.com/support.2. Redémarrez votre ordinateur.
Les boutons du clavier ou de la souris ne fonctionnent pas.	<ol style="list-style-type: none">1. Assurez-vous que la pile est complètement chargée.2. Mettez le clavier ou la souris hors tension, puis remettez-les sous tension.3. Sur votre ordinateur, désactivez et activez le Bluetooth.4. Redémarrez votre ordinateur.5. Vérifiez qu'il n'y a pas d'interférences susceptibles d'affecter la connectivité Bluetooth, telles que des appareils Wifi et USB 3.0 à proximité.<ul style="list-style-type: none">• Vérifiez si des appareils sans fil se trouvent à proximité, tels que des appareils réseau sans fil (imprimante Bluetooth et dongle USB 3.0), des appareils de pointage sans fil et des fours à micro-ondes.• Éloignez-vous de ces appareils.

Problèmes	Solutions possibles
Impossible d'apparier la souris/le clavier sans fil avec l'ordinateur à l'aide de Bluetooth.	<ol style="list-style-type: none"> 1. Vérifiez le niveau de la pile. <ul style="list-style-type: none"> • Si la souris/le clavier sans fil utilise des piles rechargeables, assurez-vous qu'elles sont complètement chargées. • Si les piles sont épuisées, remplacez-les par des neuves. 2. Mettez la souris/le clavier sans fil hors tension, puis remettez-la/le sous tension. Vérifiez si le voyant LED de pile faible clignote en orange, indiquant que la pile est faible. Si la pile est complètement déchargée, le voyant LED de pile faible ne s'allumera pas. 3. Sur votre ordinateur, désactivez et activez le Bluetooth. 4. Redémarrez votre ordinateur. Vérifiez si le dernier pilote Bluetooth est installé sur votre ordinateur. Accédez à www.dell.com/support et mettez à jour le pilote Bluetooth approprié. Pour plus d'informations, voir Télécharger et installer le pilote Bluetooth. 5. Vérifiez que le système d'exploitation est bien Windows 11/Windows 10/Windows 8/Chrome/Android. 6. Assurez-vous que le périphérique Bluetooth est en mode d'appariement. Voir Appariement de votre souris sans fil à l'aide de Bluetooth ou Appariement de votre clavier sans fil à l'aide de Bluetooth dans ce guide de l'utilisateur. 7. Assurez-vous que la souris/le clavier sans fil est configuré(e) en mode Bluetooth Low Energy (BLE) dans votre ordinateur. Pour plus d'informations, consultez la documentation fournie avec votre ordinateur.
Le pointeur de la souris sans fil ne bouge pas ou les boutons gauche/droit ne fonctionnent pas.	<ol style="list-style-type: none"> 1. Vérifiez le niveau de la pile. <ul style="list-style-type: none"> • Si la souris sans fil utilise une pile rechargeable, assurez-vous qu'elle est complètement chargée. • Si la pile est épuisée, remplacez-la par une neuve. 2. Mettez la souris sans fil hors tension, puis remettez-la sous tension. Vérifiez si le voyant LED de pile faible clignote en orange dix fois, ce qui indique que la pile est faible. Si la pile est complètement déchargée, le voyant d'état de la pile ne s'allumera pas. 3. Redémarrez votre ordinateur.
Impossible d'apparier la souris/le clavier sans fil avec l'ordinateur.	<ol style="list-style-type: none"> 1. Vérifiez le niveau de la pile. <ul style="list-style-type: none"> • Si la souris/le clavier sans fil utilise des piles rechargeables, assurez-vous qu'elles sont complètement chargées. • Si les piles sont épuisées, remplacez-les par des neuves. 2. Mettez la souris/le clavier sans fil hors tension, puis remettez-la/le sous tension. Vérifiez si le voyant LED de pile faible clignote en orange, indiquant que la pile est faible. Si la pile est complètement déchargée, le voyant LED de pile faible ne s'allumera pas. 3. Assurez-vous que votre souris/clavier sans fil est dans le bon mode de connexion (RF ou Bluetooth). 4. Redémarrez votre ordinateur.

Problèmes	Solutions possibles
<p>La connexion sans fil est perdue.</p>	<ol style="list-style-type: none"> 1. Assurez-vous que le récepteur USB Dell Secure Link est directement connecté à votre ordinateur. 2. Vérifiez le niveau de la pile. <ul style="list-style-type: none"> • Si la souris/le clavier sans fil utilise des piles rechargeables, assurez-vous qu'elles sont complètement chargées. • Si les piles sont épuisées, remplacez-les par des neuves. 3. Mettez la souris/le clavier sans fil hors tension, puis remettez-la/le sous tension. Vérifiez si le voyant LED de pile faible clignote en orange dix fois, ce qui indique que la pile est faible. Si la pile est complètement déchargée, le voyant LED de pile faible ne s'allumera pas. 4. Sur votre ordinateur, désactivez et activez le Bluetooth. 5. Redémarrez votre ordinateur. Vérifiez si le dernier pilote Bluetooth est installé sur votre ordinateur. Accédez à www.dell.com/support et mettez à jour le pilote Bluetooth approprié. Pour plus d'informations, voir Télécharger et installer le pilote Bluetooth. 6. Vérifiez qu'il n'y a pas d'interférences susceptibles d'affecter la connectivité Bluetooth ou Wifi, telles que des appareils Wifi et USB 3.0 à proximité. <ul style="list-style-type: none"> • Vérifiez si des appareils sans fil se trouvent à proximité, tels que des appareils réseau sans fil (imprimante Bluetooth et dongle USB 3.0), des appareils de pointage sans fil et des fours à micro-ondes. • Éloignez-vous de ces appareils. 7. Assurez-vous que la distance entre votre ordinateur portable, votre ordinateur de bureau ou un appareil mobile compatible auquel le récepteur USB Dell Secure Link est connecté est inférieure à 1 m. 8. Assurez-vous que le port USB-A sur lequel le récepteur USB Dell Secure Link est connecté n'est pas proche du ou des ports USB-A sur lesquels d'autres appareils sont connectés. 9. Si nécessaire, connectez le récepteur USB Dell Secure Link au prolongateur de dongle et vérifiez à nouveau la connexion sans fil.
<p>Les pressions sur les touches du clavier sont décalées, répétées automatiquement et irrégulières. Les mouvements de la souris et les clics des boutons sont décalés et irréguliers.</p>	<ol style="list-style-type: none"> 1. Vérifiez qu'il n'y a pas d'interférences susceptibles d'affecter la connectivité Bluetooth ou RF, telles que des appareils Wifi et USB 3.0 à proximité. <ul style="list-style-type: none"> • Vérifiez si des appareils sans fil se trouvent à proximité, tels que des appareils réseau sans fil (imprimante Bluetooth et dongle USB 3.0), des appareils de pointage sans fil et des fours à micro-ondes. • Éloignez-vous de ces appareils. 2. Assurez-vous que la distance entre votre ordinateur portable, votre ordinateur de bureau ou un appareil mobile compatible auquel le récepteur USB Dell Secure Link est connecté est inférieure à 1 m. 3. Assurez-vous que le port USB-A sur lequel le récepteur USB Dell Secure Link est connecté n'est pas proche du ou des ports USB-A sur lesquels d'autres appareils sont connectés. 4. Si nécessaire, connectez le récepteur USB Dell Secure Link au prolongateur de dongle et vérifiez à nouveau la connexion sans fil.

Informations légales

Garantie

Garantie limitée et politiques de retour

Les produits de marque Dell bénéficient d'une garantie matérielle limitée de trois ans. S'ils sont achetés avec un système Dell, ils bénéficieront de la garantie du système.

Pour les clients aux États-Unis :

Cet achat et votre utilisation de ce produit sont soumis au contrat d'utilisateur final de Dell, que vous pouvez trouver à l'adresse [Dell.com/terms](https://www.dell.com/terms). Ce document contient une clause d'arbitrage obligatoire.

Pour les clients d'Europe, du Moyen-Orient et d'Afrique :

Les produits de marque Dell vendus et utilisés sont soumis aux droits nationaux applicables aux consommateurs, aux conditions de tout contrat de vente au détail que vous avez conclu (qui s'appliquera entre vous et le détaillant) et aux conditions du contrat d'utilisateur final de Dell.

Dell peut également fournir une garantie matérielle supplémentaire - les détails complets du contrat d'utilisateur final et des conditions de garantie de Dell sont disponibles en allant à l'adresse [Dell.com/terms](https://www.dell.com/terms), en sélectionnant votre pays dans la liste au bas de la page d'accueil, puis en cliquant sur le lien « conditions générales » pour les conditions d'utilisateur final ou sur le lien « support » pour les conditions de garantie.

Pour les clients hors des États-Unis :

Les produits de marque Dell vendus et utilisés sont soumis aux droits nationaux applicables aux consommateurs, aux conditions de tout contrat de vente au détail que vous avez conclu (qui s'appliquera entre vous et le détaillant) et aux conditions de garantie de Dell. Dell peut également fournir une garantie matérielle supplémentaire - les détails complets des conditions de garantie de Dell sont disponibles à l'adresse [Dell.com](https://www.dell.com), en sélectionnant votre pays dans la liste au bas de la page d'accueil, puis en cliquant sur le lien « conditions générales » ou sur le lien « support » pour les conditions de garantie.