

Ensemble clavier et souris silencieux Dell KM555

Guide de l'utilisateur

Remarques, mises en garde et avertissements

- ① **REMARQUE** : Une REMARQUE signale des informations importantes qui vous aideront à mieux utiliser votre produit.
- △ **ATTENTION** : **ATTENTION est une mise en garde qui indique un risque de dommage matériel ou de perte de données et vous indique comment éviter le problème.**
- ⚠ **AVERTISSEMENT** : **Un AVERTISSEMENT indique un risque de dommage matériel, de blessure ou de décès.**

Sommaire

Contenu de la boîte	4
Caractéristiques.....	5
Souris sans fil	5
Clavier sans fil.....	6
Gestionnaire de périphériques Dell.....	7
Configuration de la souris sans fil	7
Connecter la souris sans fil	9
Connecter votre souris sans fil en utilisant le récepteur USB Dell Secure Link	9
Connecter votre souris sans fil en utilisant Bluetooth.....	10
Connecter votre souris sans fil en utilisant Dell Pair.....	11
Connecter votre souris sans fil en utilisant Swift Pair.....	11
Ajouter un appareil.....	12
Configuration du clavier sans fil.....	13
Connecter le clavier sans fil.....	14
Connecter votre clavier sans fil en utilisant le récepteur USB Dell Secure Link	14
Connecter votre clavier sans fil en utilisant Bluetooth.....	16
Connecter votre clavier sans fil en utilisant Dell Pair.....	17
Connecter votre clavier en utilisant Swift Pair.....	17
Ajouter un appareil.....	18
Spécifications.....	19
Dépannage	21
Informations statutaires	24
Garantie	24
Garantie limitée et politique de retour	24
Pour les clients des américains :	24
Pour les clients d'Europe, du Moyen-Orient et d'Afrique :	24
Pour les clients non américains :	24

Contenu de la boîte

Tableau 1. Composants et descriptions de l'ensemble.

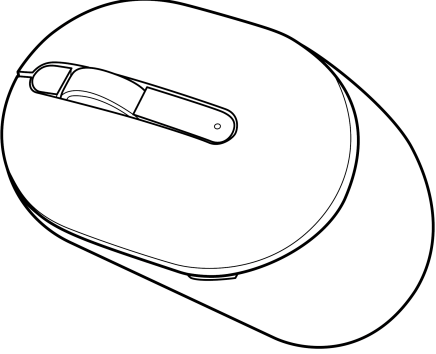
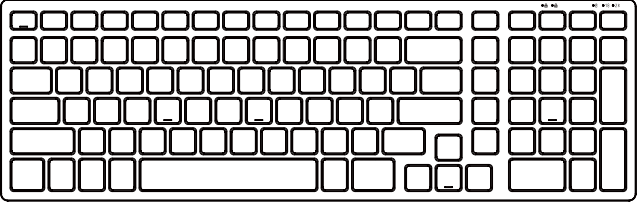
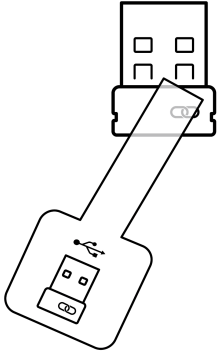
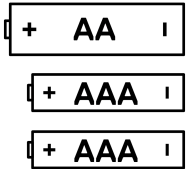
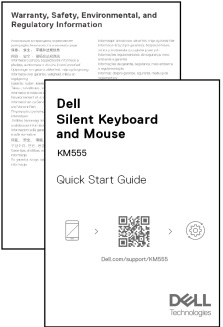
Image des composants	Descriptions des composants
 A line drawing of a Dell Silent Mouse, which is a cordless, ergonomic mouse with a scroll wheel and two main buttons.	Souris silencieuse Dell
 A line drawing of a Dell Silent Keyboard, a full-sized keyboard with a numeric keypad and a function row.	Clavier silencieux Dell
 A line drawing of a Dell Secure Link USB Receiver, which is a small USB device with a keychain loop and a USB-A connector.	Récepteur USB Dell Secure Link
 A line drawing of three batteries: one AA battery and two AAA batteries, each with a plus sign and a minus sign indicating polarity.	Pile (type AA x1 et type AAA x2)
 A line drawing of two documents: a 'Warranty, Safety, Environmental, and Regulatory Information' sheet and a 'Dell Silent Keyboard and Mouse KM555 Quick Start Guide' sheet. The Quick Start Guide includes a QR code and the Dell logo.	Documents

Caractéristiques

Souris sans fil

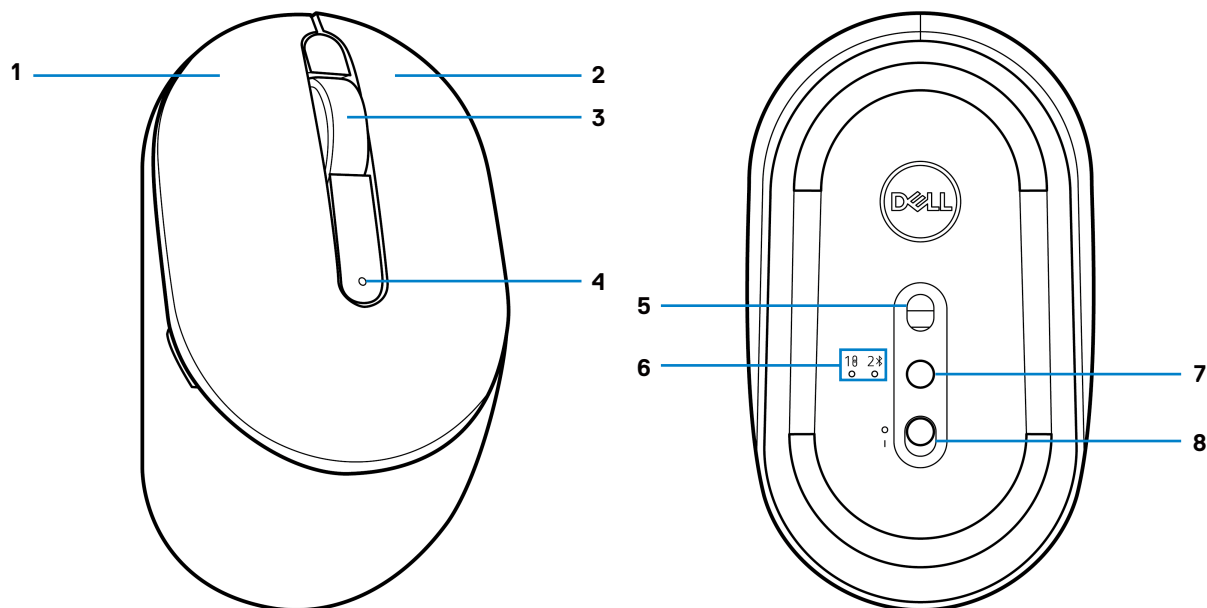

Figure 1. Caractéristiques de la souris

Tableau 2. Caractéristiques de la souris.

Légende	Description
1	Bouton gauche
2	Bouton droit
3	Bouton du milieu et molette de défilement
4	Indicateur DEL de batterie faible
5	Capteur optique
6	Indicateurs DEL du mode de connexion
7	Bouton de mode de connexion
8	Interrupteur d'alimentation

Clavier sans fil

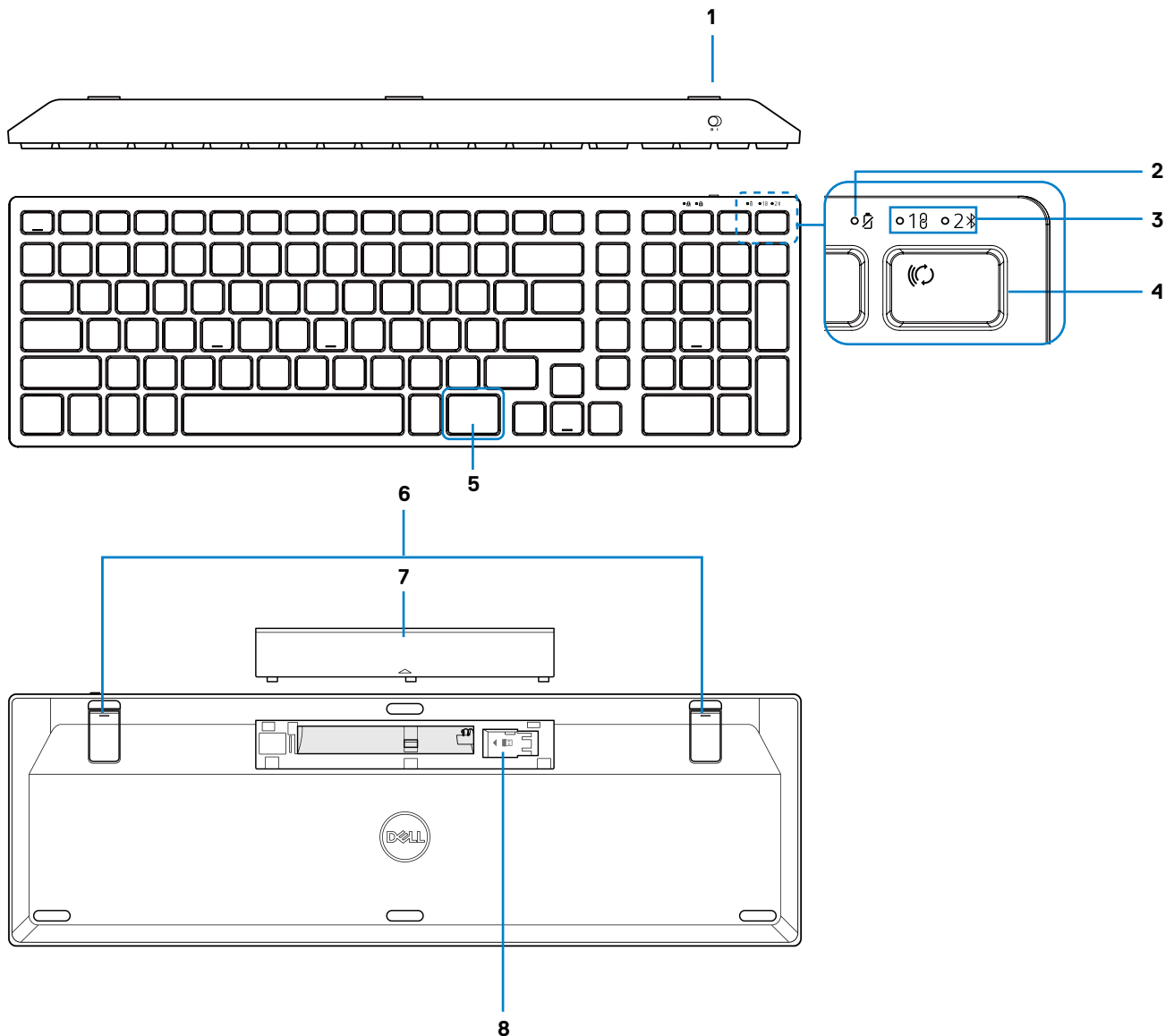



Figure 2. Caractéristiques du clavier

Tableau 3. Caractéristiques du clavier.

Légende	Description
1	Interrupteur d'alimentation
2	Indicateur DEL de batterie faible
3	Indicateurs DEL du mode de connexion
4	Touche de mode de connexion
5	Touche Copilot
6	Pieds à inclinaison réglable
7	Couvercle des piles
8	Rangement de la clé électronique

REMARQUE : Les indicateurs DEL de verrouillage numérique et de verrouillage des majuscules restent allumés pendant 5 secondes après avoir appuyé sur la touche correspondante. Ils s'éteignent ensuite, même si vous continuez à taper. Les indicateurs DEL s'allument à nouveau lorsque vous appuyez sur les touches. L'état de verrouillage est reflété dans l'affichage à l'écran (OSD) sur les ordinateurs équipés du Gestionnaire de périphériques Dell.

Lancer Copilot dans Windows

REMARQUE : Utilisez la touche  avec les appareils Windows 11 pris en charge; la disponibilité de la fonctionnalité varie selon l'appareil et le marché, voir aka.ms/KeySupport

REMARQUE : Copilot dans Windows est uniquement disponible dans les marchés approuvés.

Gestionnaire de périphériques Dell

Le logiciel Gestionnaire de périphériques Dell vous permet d'effectuer les opérations suivantes :

- L'onglet Action permet d'attribuer des raccourcis de programme aux boutons ou touches programmables de l'appareil.
 - Définir le bouton principal de la souris (gauche ou droit) (pour la souris uniquement).
 - Ajuster la sensibilité de la souris par les réglages du logiciel DPI (pour la souris uniquement).
 - Ajuster le taux d'interrogation (pour la souris uniquement).
- L'onglet Info permet d'afficher des informations sur l'appareil, telles que la version du micrologiciel et l'état de la batterie.
- Installer les dernières mises à jour du micrologiciel de vos appareils.
- Connecter des appareils supplémentaires via le récepteur USB Dell Secure Link ou directement à votre ordinateur via Bluetooth.

Pour plus d'informations, consultez le guide de l'utilisateur du Gestionnaire de périphériques Dell sur la page du produit à l'adresse www.dell.com/support.

Configuration de la souris sans fil

1. Localisez la fente sur le côté du couvercle de la souris. Soulevez le couvercle de la souris du bout du doigt.

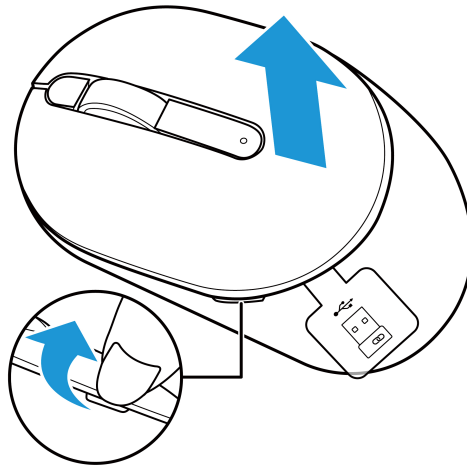

Figure 3. Retirer le couvercle de la souris

2. Retirez le récepteur USB Dell Secure Link de son compartiment.

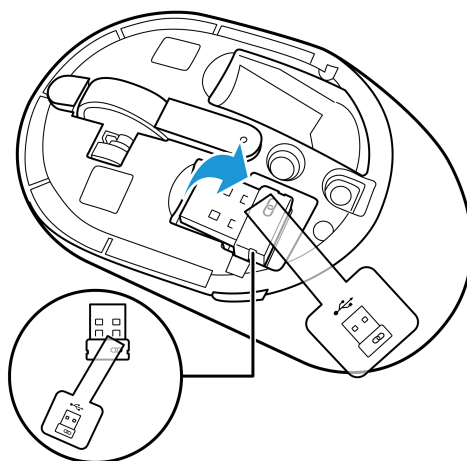

Figure 4. Retirer le récepteur USB Dell Secure Link

3. Installez la pile AA dans le compartiment à pile.

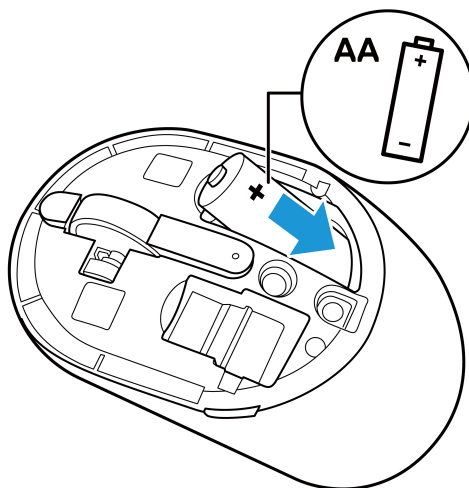

Figure 5. Installer la pile

4. Remettez le couvercle de la souris en place.

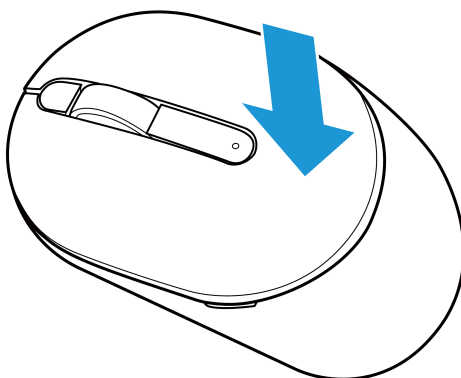

Figure 6. Replacer le couvercle de la souris

5. Faites glisser l'interrupteur d'alimentation pour mettre la souris sous tension.

REMARQUE : Veillez à ce que la distance entre votre ordinateur et la souris ne dépasse pas dix mètres.

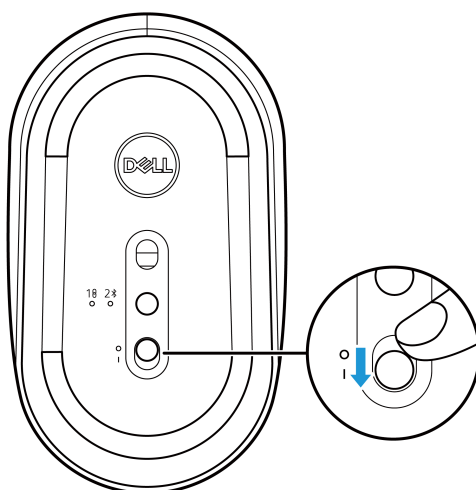

Figure 7. Mettre la souris en marche

Connecter la souris sans fil

Votre souris sans fil Dell peut être connectée à des appareils en utilisant le récepteur USB Dell Secure Link ou Bluetooth. Vous pouvez connecter et basculer entre un ordinateur portable, un ordinateur de bureau ou tout appareil mobile compatible.

Connecter votre souris sans fil en utilisant le récepteur USB Dell Secure Link

Pour connecter votre souris à l'aide du récepteur USB Dell Secure Link, connectez le récepteur USB Dell Secure Link au port USB de votre ordinateur.

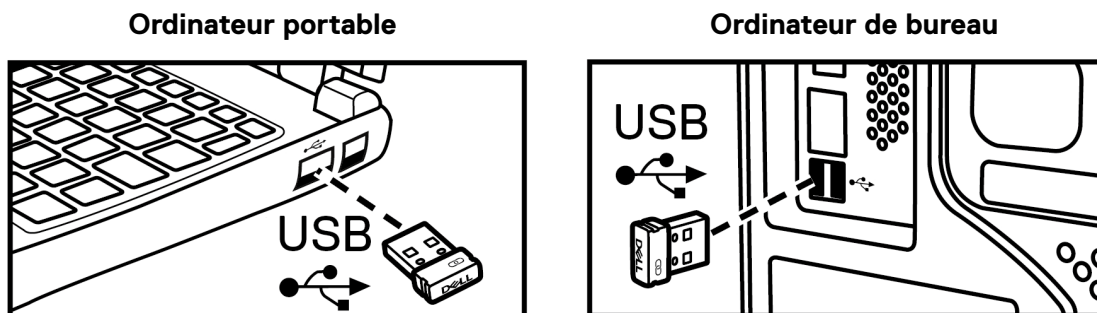

Figure 8. Connecter le récepteur USB Dell Secure Link

L'indicateur DEL du mode de connexion (1) de la souris s'allume pendant 30 secondes pour indiquer que le processus de connexion est en cours, puis s'éteint. La souris est connectée à votre ordinateur.

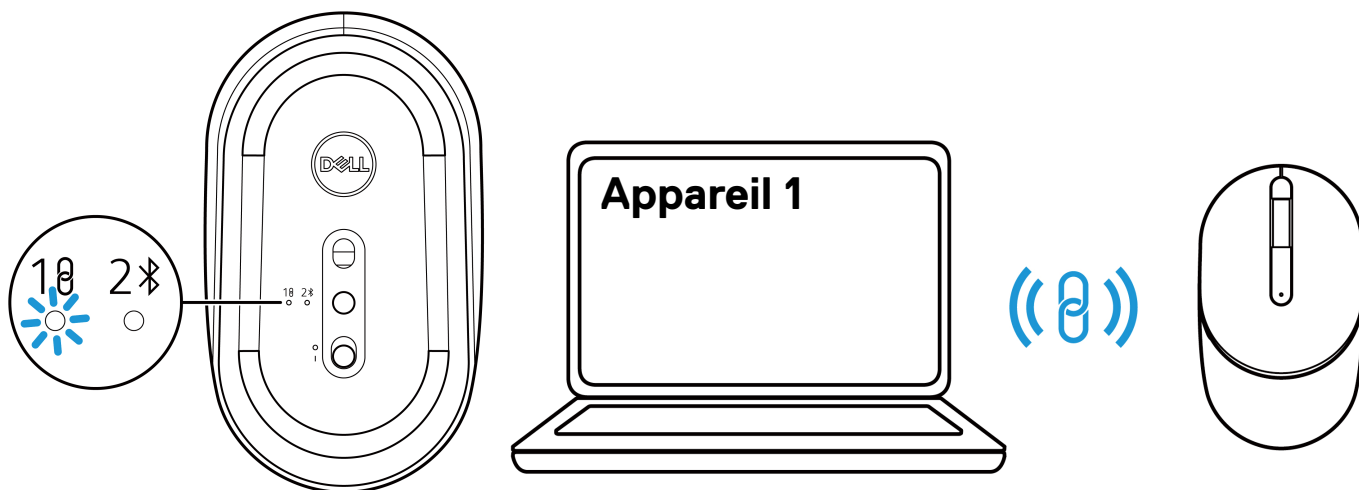

Figure 9. Connexion de la souris en cours

Figure 10. Le processus de connexion de la souris est terminé

- ① **REMARQUE :** Un adaptateur USB-C vers USB-A (vendu séparément) est nécessaire si votre ordinateur ne prend pas en charge le port USB-A.
- ① **REMARQUE :** L'appareil RF est pré-équipé en usine.

Connecter votre souris sans fil en utilisant Bluetooth

① **REMARQUE :** Avant de connecter votre souris sans fil en utilisant Bluetooth, assurez-vous de mettre à jour le pilote Bluetooth sur votre ordinateur Dell. Pour plus d'informations, consultez la page Pilotes et téléchargements à l'adresse <https://www.dell.com/support>.

1. Appuyez sur le bouton mode connexion pour passer au mode de connexion Bluetooth (2 ✂).
2. Appuyez sur le bouton mode connexion pendant 3 secondes. Assurez-vous que l'indicateur DEL Bluetooth (2 ✂) clignote en blanc, ce qui indique que le processus de connexion Bluetooth a été lancé.

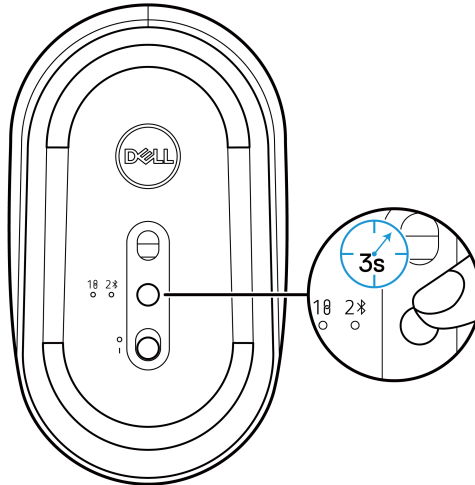

Figure 11. Lancement du mode de connexion Bluetooth

L'indicateur DEL du mode de connexion (2 ✂) clignote pendant 3 minutes, indiquant que votre souris est en mode connexion.

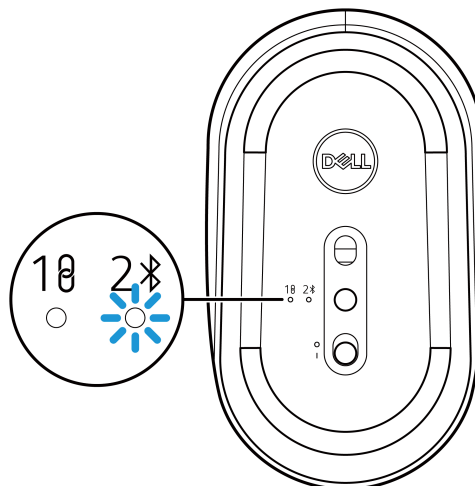



Figure 12. Souris en mode de connexion Bluetooth

3. Connectez votre souris sans fil à votre ordinateur compatible Bluetooth.

Connecter votre souris sans fil en utilisant Dell Pair

REMARQUE : Dell Pair est disponible avec certains accessoires, ordinateurs pour entreprises ou particuliers. La disponibilité et la fonctionnalité varient selon le modèle. Pour plus de détails, visitez le site Dell.com/support/kbdoc/000201693.

1. Assurez-vous que la fonction Bluetooth de l'ordinateur est activée.
2. Placez votre souris sans fil à proximité de votre ordinateur. Appuyez ensuite sur le bouton mode connexion pour passer au mode de connexion Bluetooth (2 )
3. Appuyez sur le bouton mode connexion pendant trois secondes. Assurez-vous que l'indicateur DEL Bluetooth (2 ) clignote en blanc, ce qui indique que la connexion Bluetooth est lancée.
4. La fenêtre **Configurons votre souris Dell** s'affiche. Cliquez sur **Connecter**.

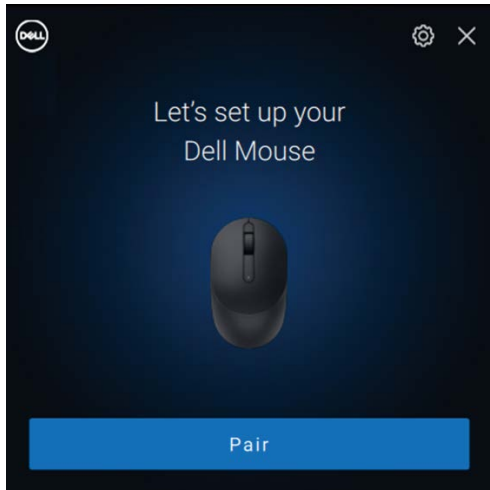

Figure 13-1. Connecter votre souris sans fil en utilisant Dell Pair

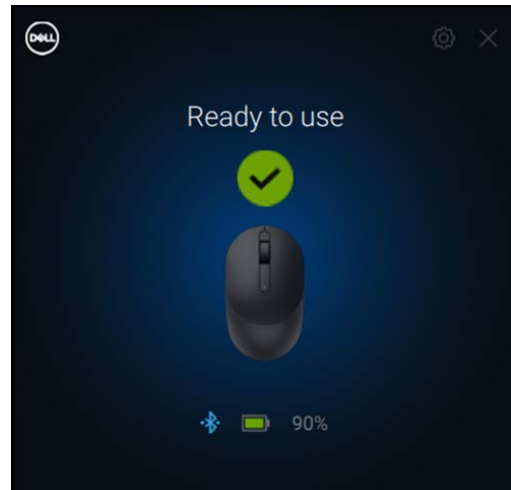

Figure 13-2. La souris sans fil est connectée avec succès

Connecter votre souris sans fil en utilisant Swift Pair

1. Dans la barre de recherche Windows, tapez **Bluetooth**.
2. Cliquez **Bluetooth et autres paramètres de périphériques**. La fenêtre **Paramètres** s'affiche.
3. Cochez la case **Afficher les notifications de connexion à l'aide de Swift**.

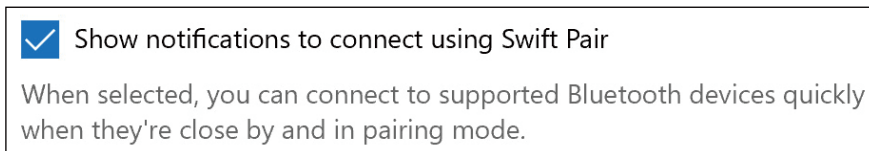



Figure 14. Activer Swift Pair

4. Activez le Bluetooth.
5. Placez votre souris sans fil à proximité de votre ordinateur. Appuyez ensuite sur le bouton mode connexion pour passer au mode de connexion Bluetooth (2 )
6. Appuyez sur le bouton mode connexion pendant trois secondes. Assurez-vous que l'indicateur DEL Bluetooth (2 ) clignote en blanc, ce qui indique que la connexion Bluetooth est lancée.
La fenêtre **Nouveau Dell MS355 trouvé** s'affiche.

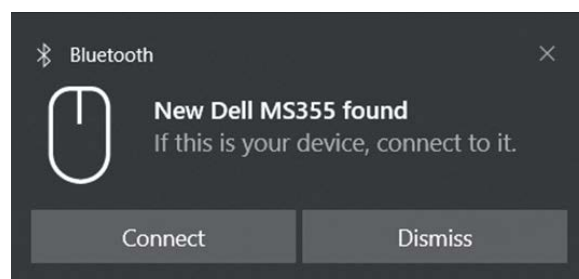

Figure 15. Connecter votre souris sans fil en utilisant Swift Pair

7. Cliquez sur **Connecter** pour confirmer le processus de connexion entre la souris sans fil et votre ordinateur.

Ajouter un appareil

1. Sélectionnez **Démarrer** > **Paramètres** > **Appareils** > **Bluetooth et autres appareils** > **Ajouter un appareil Bluetooth ou autre > Bluetooth**.
2. Sélectionnez **Dell MS355**, puis cliquez sur **Terminer**.
- ① **REMARQUE** : Si le modèle Dell MS355 n'est pas répertorié dans votre ordinateur, vérifiez que le mode connexion est activé sur la souris.
3. Confirmez le processus de connexion sur entre la souris sans fil et votre ordinateur.
L'indicateur DEL Bluetooth (2 ) devient blanc fixe pendant quelques secondes pour confirmer la connexion, puis il s'éteint. Une fois la connexion de la souris et de l'ordinateur terminée, la souris se connecte automatiquement à l'ordinateur lorsque la fonction Bluetooth est activée et que les deux appareils se trouvent dans la plage Bluetooth.



Figure 16. Le processus de connexion de la souris est terminé (1 sur 2)

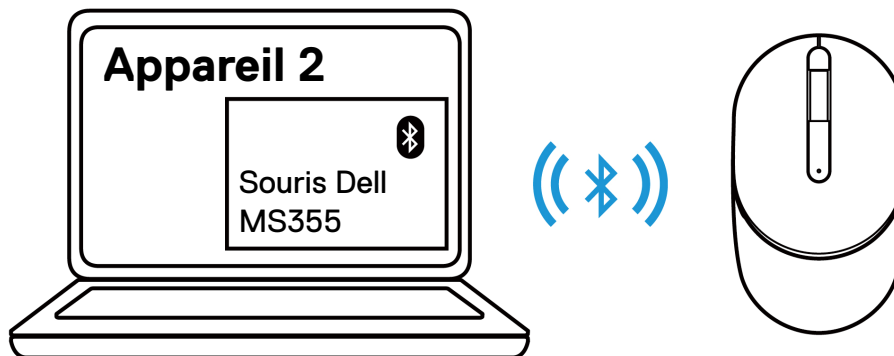

Figure 17. Le processus de connexion de la souris est terminé (2 sur 2)

Configuration du clavier sans fil

1. Retirez le couvercle des piles.

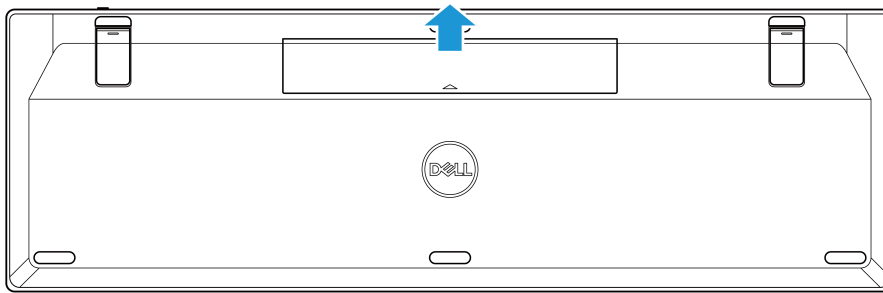

Figure 18. Retirer le couvercle des piles

2. Installez les piles AAA dans le compartiment à piles.

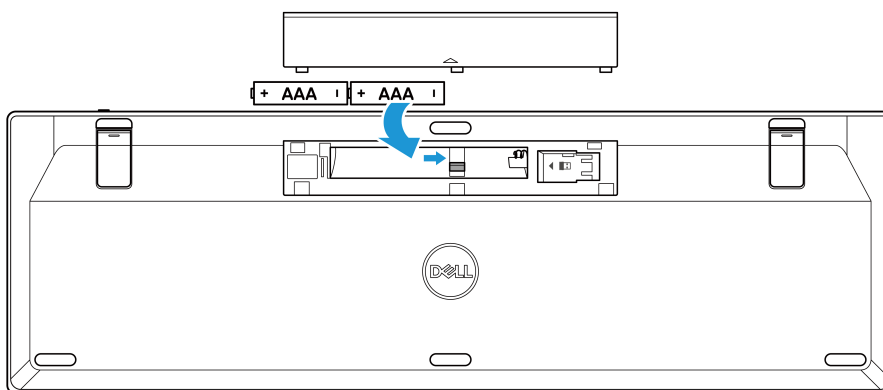

Figure 19. Installer les piles

3. Remettez le couvercle en place.

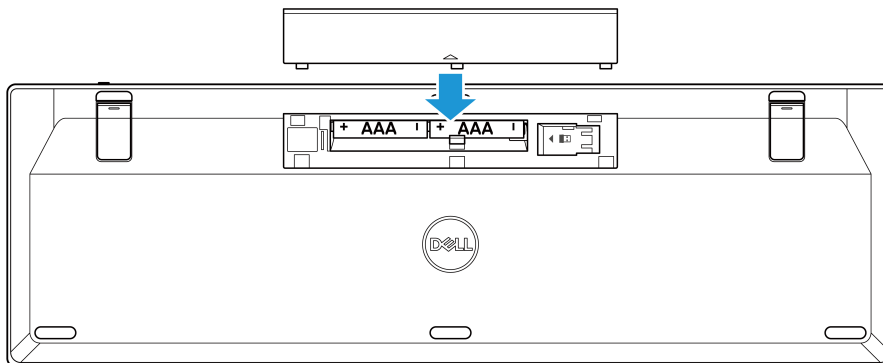

Figure 20. Replacer le couvercle des piles

4. Faites glisser l'interrupteur d'alimentation vers la droite pour mettre le clavier sans fil sous tension.

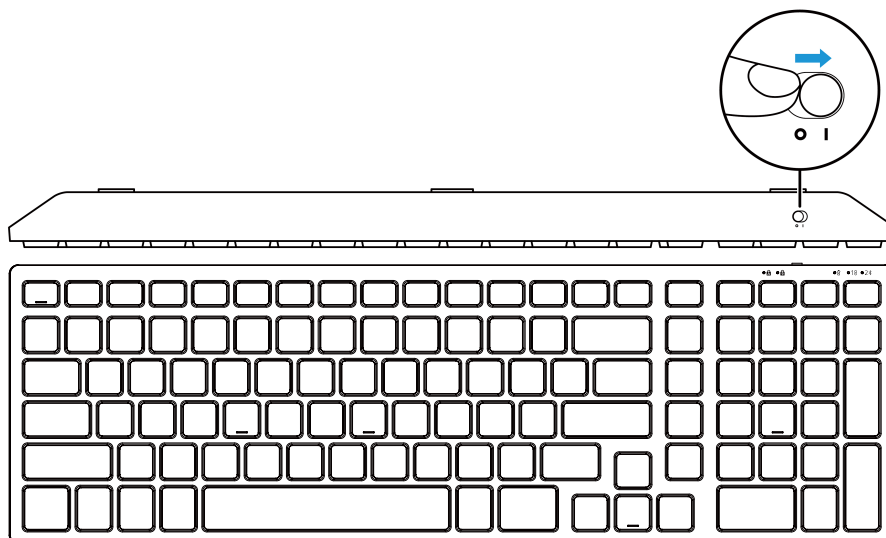

Figure 21. Mettre le clavier en marche

REMARQUE : Veillez à ce que la distance entre votre ordinateur et le clavier sans fil ne dépasse pas dix mètres.

Connecter le clavier sans fil

Votre clavier sans fil Dell peut être connecté à des appareils en utilisant le récepteur USB Dell Secure Link ou Bluetooth. Vous pouvez connecter et basculer entre un ordinateur portable, un ordinateur de bureau ou tout appareil mobile compatible.

Connecter votre clavier sans fil en utilisant le récepteur USB Dell Secure Link

Pour connecter votre clavier sans fil à l'aide du récepteur USB Dell Secure Link, connectez le récepteur USB Dell Secure Link au port USB de votre ordinateur.

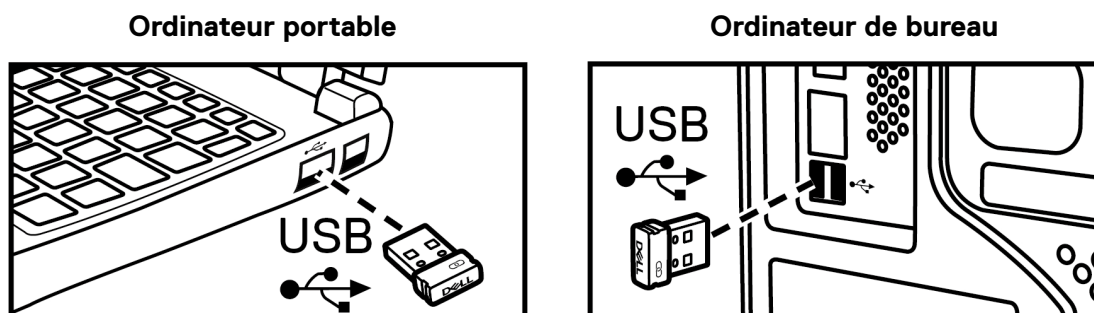

Figure 22. Connecter le récepteur USB Dell Secure Link

L'indicateur DEL du mode de connexion (10) du clavier s'allume pendant 30 secondes pour indiquer que le processus de connexion est en cours, puis s'éteint. Le clavier est connecté à votre ordinateur.

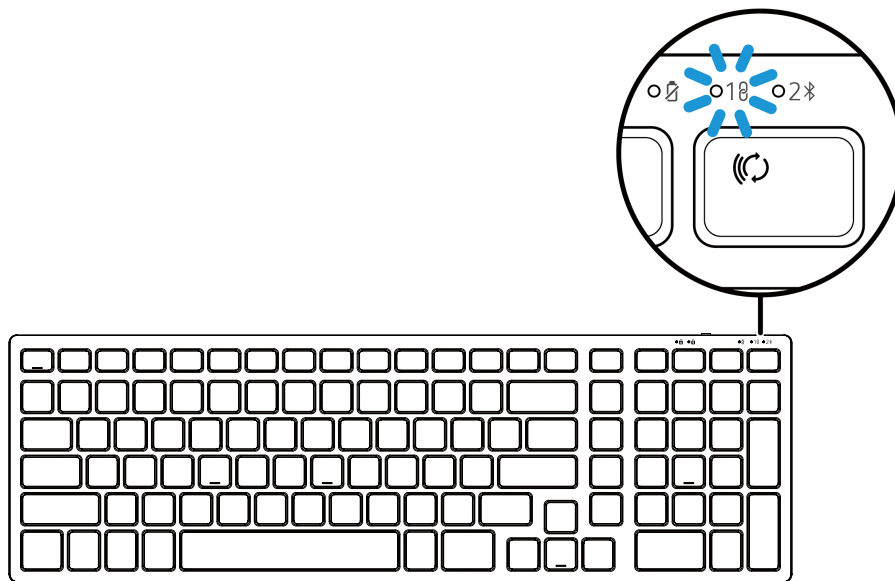

Figure 23. Connexion du récepteur USB Dell Secure Link sélectionnée

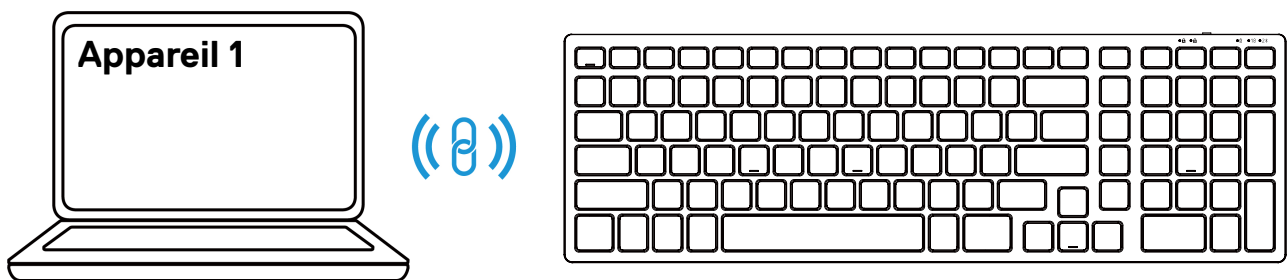

Figure 24. Le processus de connexion du clavier est terminé

- ① **REMARQUE :** Un adaptateur USB-C vers USB-A (vendu séparément) est nécessaire si votre ordinateur ne prend pas en charge le port USB-A.
- ① **REMARQUE :** L'appareil RF est pré-équipé en usine.

Connecter votre clavier sans fil en utilisant Bluetooth

① **REMARQUE :** Avant de connecter votre clavier sans fil en utilisant Bluetooth, assurez-vous de mettre à jour le pilote Bluetooth sur votre ordinateur Dell. Pour plus d'informations, consultez la page Pilotes et téléchargements à l'adresse <https://www.dell.com/support>.

1. Appuyez sur la touche mode de connexion de votre clavier jusqu'à ce que l'indicateur DEL mode de connexion (2 ✂) s'allume, indiquant que la connexion Bluetooth est sélectionnée.

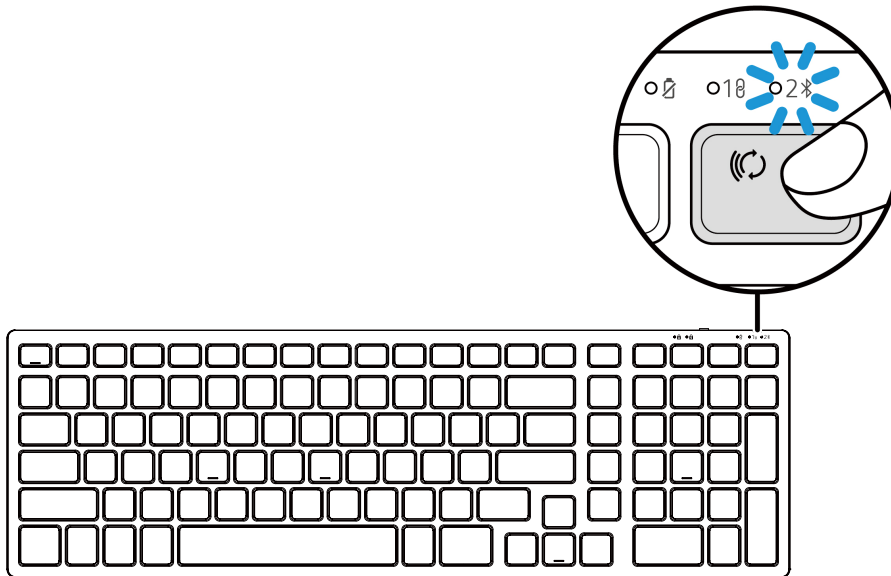

Figure 25. Le mode Bluetooth est sélectionné

2. Appuyez sur la touche mode connexion pendant 3 secondes. Assurez-vous que l'indicateur DEL Bluetooth (2 ✂) clignote en blanc, ce qui indique que la connexion Bluetooth est lancée.

L'indicateur DEL du mode de connexion (2 ✂) clignote pendant 3 minutes, indiquant que votre clavier sans fil est en mode connexion.

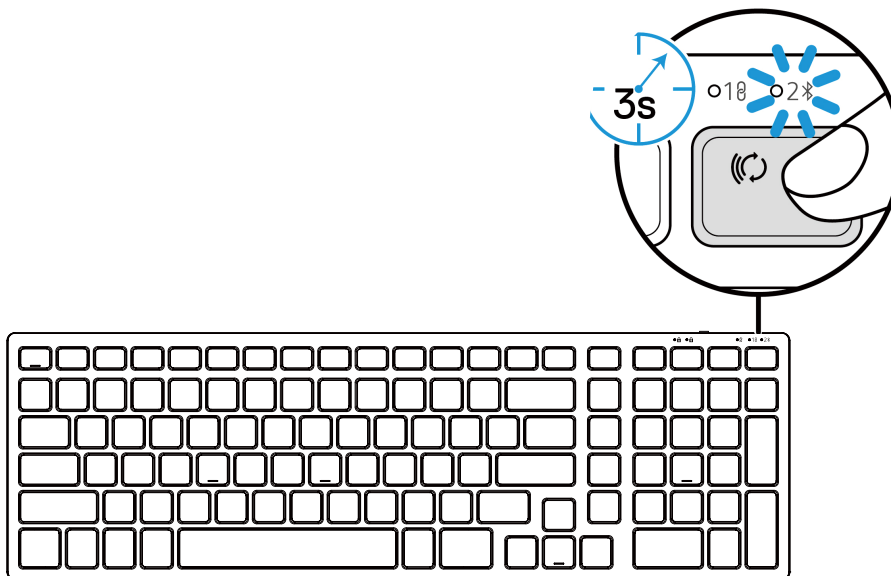

Figure 26. Lancement du mode de connexion Bluetooth

3. Connectez votre clavier sans fil à votre ordinateur compatible Bluetooth.

Connecter votre clavier sans fil en utilisant Dell Pair

REMARQUE : Dell Pair est disponible avec certains accessoires, ordinateurs pour entreprises ou particuliers. La disponibilité et la fonctionnalité varient selon le modèle. Pour plus de détails, visitez le site Dell.com/support/kbdoc/000201693.

1. Assurez-vous que la fonction Bluetooth de l'ordinateur est activée.
2. Placez votre clavier sans fil à proximité de votre ordinateur. Appuyez ensuite sur la touche mode connexion pour passer au mode de connexion Bluetooth (2↵).
3. Appuyez sur la touche mode connexion pendant trois secondes. Assurez-vous que l'indicateur DEL Bluetooth (2↵) clignote en blanc, ce qui indique que la connexion Bluetooth est lancée.
4. La fenêtre **Configurons votre clavier Dell** s'affiche. Cliquez sur **Connecter**.

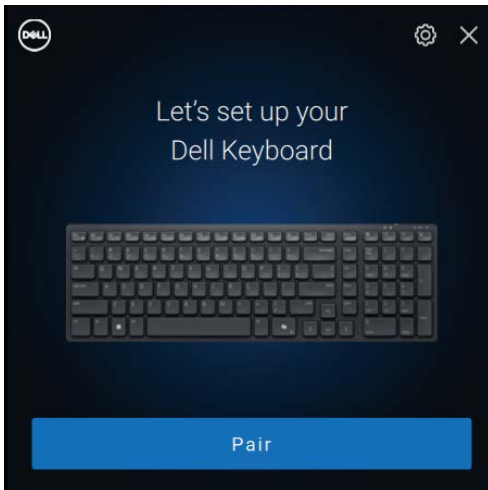

Figure 27-1. Connecter votre clavier sans fil en utilisant Dell Pair

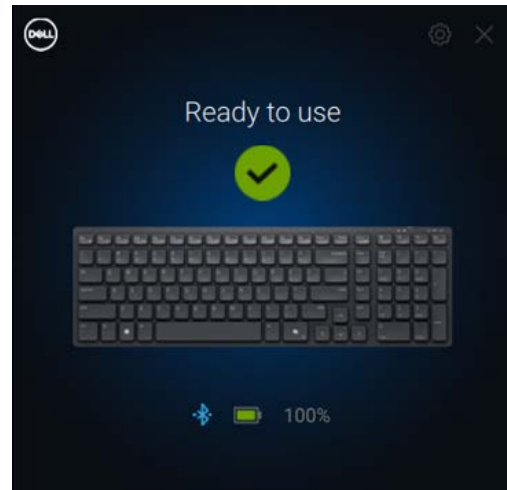

Figure 27-2. Vous verrez ceci une fois la connexion réussie.

Connecter votre clavier en utilisant Swift Pair

1. Dans la barre de recherche Windows, tapez **Bluetooth**.
2. Cliquez **Bluetooth et autres paramètres de périphériques**. La fenêtre **Paramètres** s'affiche.
3. Cochez la case **Afficher les notifications de connexion à l'aide de Swift**.

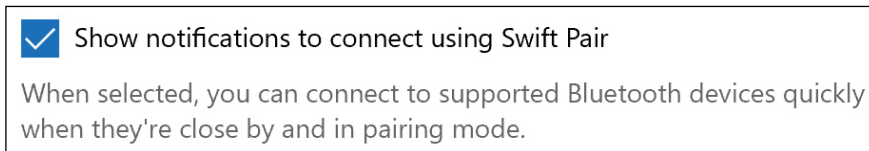

Figure 28. Activer Swift Pair

4. Activez le Bluetooth.
5. Placez votre clavier sans fil à proximité de votre ordinateur. Appuyez ensuite sur la touche mode connexion pour passer au mode de connexion (2↵).
6. Appuyez sur la touche mode connexion pendant trois secondes. Assurez-vous que l'indicateur DEL Bluetooth (2↵) clignote en blanc, ce qui indique que la connexion Bluetooth est lancée. La fenêtre **Nouveau Dell KB555 trouvé** s'affiche.

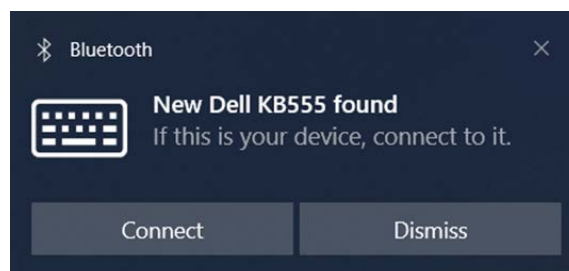

Figure 29. Connecter votre clavier sans fil en utilisant Swift Pair

7. Cliquez sur **Connecter** pour confirmer le processus de connexion entre le clavier sans fil et votre ordinateur.

Ajouter un appareil

1. Sélectionnez **Démarrer** > **Paramètres** > **Appareils** > **Bluetooth et autres appareils** > **Ajouter un appareil Bluetooth ou autre > Bluetooth**.
2. Sélectionnez **Dell KB555**.
3. Saisissez le code de connexion sur la clavier sans fil, puis appuyez sur **Entrée**.

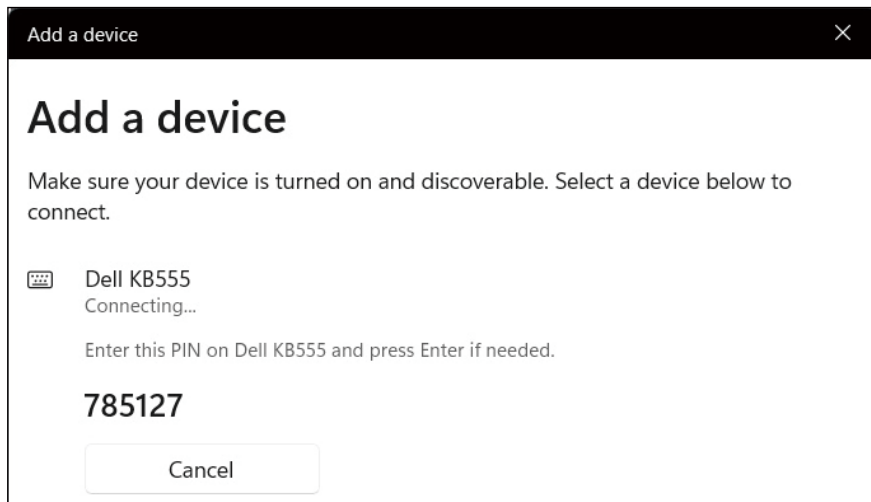

Figure 30. Connexion Bluetooth en cours

4. Cliquez sur **Terminer**.
L'indicateur DEL Bluetooth (2) devient blanc fixe pendant quelques secondes pour confirmer la connexion, puis il s'éteint. Une fois la connexion du clavier et de l'ordinateur terminée, le clavier se connecte automatiquement à l'ordinateur lorsque la fonction Bluetooth est activée et que les deux appareils se trouvent dans la plage Bluetooth.



Figure 31. Le processus de connexion du clavier est terminé (1 sur 2)

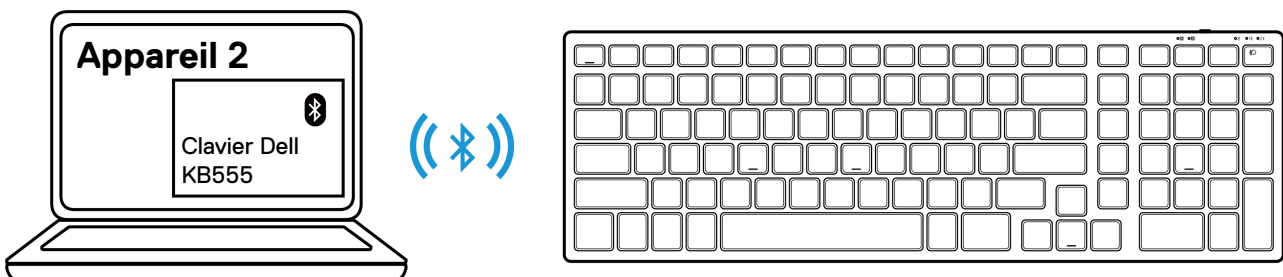

Figure 32. Le processus de connexion du clavier est terminé (2 sur 2)

Spécifications

Tableau 4. Spécifications de la souris sans fil.

Spécifications	Valeur
Numéro de modèle	MS355
Type de connexion	Double sans fil (Bluetooth 5.1 et 2,4 GHz avec récepteur USB Dell Secure Link)
Système requis	<ul style="list-style-type: none"> • Windows XP (récepteur USB Dell Secure Link uniquement) • Windows Vista (récepteur USB Dell Secure Link uniquement) • Windows 7, 32/64 bits (récepteur USB Dell Secure Link uniquement) • Windows Server 2003 (récepteur USB Dell Secure Link uniquement) • Windows Server 2008; 2008 R2 (récepteur USB Dell Secure Link uniquement) • Windows Server 2012; 2012 R2, 2016 (récepteur USB Dell Secure Link uniquement) • Windows 8, 32/64 bit, Windows 8.1 (fonction de base uniquement) • Android • Chrome • iOS, MacOS, iPadOS • Linux (Ubuntu v18.04 LTS, Redhat 8.0+) • Free-DOS (récepteur USB Dell Secure Link uniquement)
Tension de fonctionnement	1,6 V à 0,9 V
Type de pile	Une pile alcaline AA
Poids (avec pile)	89 g (0,196 lb)
Poids (sans pile)	67 g (0,148 lb)
Longueur	104,46 mm (4,113 po.)
Largeur	60,28 mm (2,373 po.)
Hauteur	38 mm (1,496 po.)
Température de fonctionnement	-0°C à 40°C (32°F à 104°F)
Température de stockage	-40°C à 65°C (-40°F à 149°F)
Humidité de stockage	95% d'humidité relative maximale; sans condensation
Protocole RF	<ul style="list-style-type: none"> • Bluetooth 5.1 • 2,4 GHz RF
Portée	<ul style="list-style-type: none"> • Portée radio jusqu'à 10 m. • Aucune dégradation des performances jusqu'à la portée radio maximale (10 m).

Tableau 5. Spécifications du clavier sans fil.

Spécifications	Valeur
Numéro de modèle	KB555
Type de connexion	Double sans fil (Bluetooth 5.1 et 2,4 GHz avec récepteur USB Dell Secure Link)
Système requis	<ul style="list-style-type: none">• Windows XP (récepteur USB Dell Secure Link uniquement)• Windows Vista (récepteur USB Dell Secure Link uniquement)• Windows 7, 32/64 bits (récepteur USB Dell Secure Link uniquement)• Windows Server 2003 (récepteur USB Dell Secure Link uniquement)• Windows Server 2008; 2008 R2 (récepteur USB Dell Secure Link uniquement)• Windows Server 2012; 2012 R2, 2016 (récepteur USB Dell Secure Link uniquement)• Windows 8, 32/64 bit, Windows 8.1 (fonction de base uniquement)• Android• Chrome• iOS, MacOS, iPadOS• Linux (Ubuntu v18.04 LTS, Redhat 8.0+)• Free-DOS (récepteur USB Dell Secure Link uniquement)
Tension de fonctionnement	2,0 V ~ 3,2 V
Type de pile	Deux piles alcalines AAA
Poids (avec pile)	428 g
Poids (sans pile)	406 g
Longueur	398,60 mm (15,69 po.)
Largeur	126,86 mm (4,99 po.)
Hauteur	26,27 mm (1,03 po.)
Température de fonctionnement	-0°C à 40°C (32°F à 104°F)
Température de stockage	-40°C à 65°C (-40°F à 149°F)
Humidité de stockage	95% d'humidité relative maximale; sans condensation
Protocole RF	<ul style="list-style-type: none">• Bluetooth 5.1• 2,4 GHz RF
Portée	<ul style="list-style-type: none">• Portée radio jusqu'à 10 m.• Aucune dégradation des performances jusqu'à la portée radio maximale (10 m).

Dépannage

Tableau 6. Dépannage.

Problèmes	Solutions possibles
Impossible d'utiliser la souris/le clavier sans fil.	<ol style="list-style-type: none">1. Vérifiez que les piles sont insérées dans le bon sens. Les extrémités « + » et « - » des piles doivent être placées comme indiqué dans le compartiment à pile.2. Vérifier le niveau de la batterie.<ul style="list-style-type: none">• Si la souris/clavier sans fil utilise des piles rechargeables, assurez-vous qu'elles sont complètement chargées.• Si les piles sont déchargées, remplacez-les par des neuves.3. Éteignez la souris et le clavier sans fil, puis rallumez-les. Vérifiez si l'indicateur DEL de batterie faible clignote en orange, ce qui indique que la batterie est faible. Si la batterie est complètement déchargée, l'indicateur DEL de batterie faible ne s'allume pas.4. Assurez-vous que le récepteur USB Dell Secure Link est connecté directement à votre ordinateur.5. Changez de port USB. Insérez le récepteur USB Dell Secure Link dans un autre port USB de votre ordinateur.6. Mettez à jour le pilote Bluetooth sur votre ordinateur :<ol style="list-style-type: none">1. Ouvrez le navigateur Web et téléchargez les derniers pilotes Bluetooth sur https://www.dell.com/support.2. Redémarrez votre ordinateur.
Les boutons du clavier ou de la souris ne fonctionnent pas.	<ol style="list-style-type: none">1. Assurez-vous que la batterie est complètement chargée.2. Éteignez le clavier ou la souris, puis rallumez-les.3. Sur votre ordinateur, désactivez et activez le Bluetooth.4. Redémarrez votre ordinateur.5. Vérifiez qu'il n'y a pas d'interférences susceptibles d'affecter la connectivité Bluetooth, telles que des périphériques Wifi ou USB 3.0 à proximité.<ul style="list-style-type: none">• Vérifiez si des appareils sans fil se trouvent à proximité, tels que des dispositifs de réseau sans fil (imprimante Bluetooth et clé USB 3.0), des dispositifs de pointage sans fil et des fours à micro-ondes.• Éloignez-vous de ces appareils.

Problèmes	Solutions possibles
<p>Impossible de connecter la souris/le clavier sans fil avec votre ordinateur en utilisant Bluetooth.</p>	<ol style="list-style-type: none"> 1. Vérifier le niveau de la batterie. <ul style="list-style-type: none"> • Si la souris/clavier sans fil utilise des piles rechargeables, assurez-vous qu'elles sont complètement chargées. • Si les piles sont déchargées, remplacez-les par des neuves. 2. Éteignez la souris et le clavier sans fil, puis rallumez-les. Vérifiez si l'indicateur DEL de batterie faible clignote en orange, ce qui indique que la batterie est faible. Si la batterie est complètement déchargée, l'indicateur DEL de batterie faible ne s'allume pas. 3. Sur votre ordinateur, désactivez et activez le Bluetooth. 4. Redémarrez votre ordinateur. Vérifiez si le dernier pilote Bluetooth est installé sur votre ordinateur. Accédez à www.dell.com/support et mettez à jour le pilote Bluetooth approuvé. Pour plus d'informations, voir Télécharger et installer le pilote Bluetooth. 5. Vérifiez que le système d'exploitation est bien Windows 11/ Windows 10/ Windows 8/ Chrome/Android. 6. Assurez-vous que le périphérique Bluetooth est en mode de connexion. Voir Connecter votre souris sans fil en utilisant Bluetooth ou Connecter votre clavier sans fil en utilisant Bluetooth dans ce guide de l'utilisateur. 7. Assurez-vous que la souris et le clavier sans fil sont configurés en mode Bluetooth Low Energy (BLE) sur votre ordinateur. Pour plus d'informations, consultez la documentation fournie avec votre ordinateur.
<p>Le pointeur de la souris sans fil ne bouge pas ou les boutons gauche/droit ne fonctionnent pas.</p>	<ol style="list-style-type: none"> 1. Vérifier le niveau de la batterie. <ul style="list-style-type: none"> • Si la souris sans fil utilise une pile rechargeable, assurez-vous qu'elle est complètement chargée. • Si la pile est épuisée, remplacez-la par une neuve. 2. Éteignez la souris sans fil, puis rallumez-la. Vérifiez si l'indicateur DEL de batterie faible clignote dix fois en orange, ce qui indique que la batterie est faible. Si la batterie est complètement déchargée, l'indicateur d'état de batterie ne s'allumera pas. 3. Redémarrez votre ordinateur.
<p>Impossible de connecter la souris/le clavier sans fil avec l'ordinateur.</p>	<ol style="list-style-type: none"> 1. Vérifier le niveau de la batterie. <ul style="list-style-type: none"> • Si la souris/clavier sans fil utilise des piles rechargeables, assurez-vous qu'elles sont complètement chargées. • Si les piles sont déchargées, remplacez-les par des neuves. 2. Éteignez la souris et le clavier sans fil, puis rallumez-les. Vérifiez si l'indicateur DEL de batterie faible clignote en orange, ce qui indique que la batterie est faible. Si la batterie est complètement déchargée, l'indicateur DEL de batterie faible ne s'allume pas. 3. Assurez-vous que votre souris et votre clavier sans fil sont dans le bon mode de connexion (RF ou Bluetooth). 4. Redémarrez votre ordinateur.

Problèmes	Solutions possibles
<p>La connexion sans fil est perdue.</p>	<ol style="list-style-type: none"> 1. Assurez-vous que le récepteur USB Dell Secure Link est connecté directement à votre ordinateur. 2. Vérifier le niveau de la batterie. <ul style="list-style-type: none"> • Si la souris/clavier sans fil utilise des piles rechargeables, assurez-vous qu'elles sont complètement chargées. • Si les piles sont déchargées, remplacez-les par des neuves. 3. Éteignez la souris et le clavier sans fil, puis rallumez-les. Vérifiez si l'indicateur DEL de batterie faible clignote dix fois en orange, ce qui indique que la batterie est faible. Si la batterie est complètement déchargée, l'indicateur DEL de batterie faible ne s'allume pas. 4. Sur votre ordinateur, désactivez et activez le Bluetooth. 5. Redémarrez votre ordinateur. Vérifiez si le dernier pilote Bluetooth est installé sur votre ordinateur. Accédez à www.dell.com/support et mettez à jour le pilote Bluetooth approuvé. Pour plus d'informations, voir Télécharger et installer le pilote Bluetooth. 6. Vérifiez qu'il n'y a pas d'interférences susceptibles d'affecter la connectivité Bluetooth ou Wifi, telles que des périphériques Wifi ou USB 3.0 à proximité. <ul style="list-style-type: none"> • Vérifiez si des appareils sans fil se trouvent à proximité, tels que des dispositifs de réseau sans fil (imprimante Bluetooth et clé USB 3.0), des dispositifs de pointage sans fil et des fours à micro-ondes. • Éloignez-vous de ces appareils. 7. Assurez-vous que la distance entre votre ordinateur portable, votre ordinateur de bureau ou un appareil mobile compatible auquel le récepteur USB Dell Secure Link est connecté est inférieure à 1 m. 8. Assurez-vous que le port USB-A sur lequel le récepteur USB Dell Secure Link est connecté n'est pas proche du ou des ports USB-A sur lesquels d'autres appareils sont connectés. 9. Si nécessaire, connectez le récepteur Dell Secure Link USB à la clé électronique et vérifiez à nouveau la connexion sans fil.
<p>Les pressions sur les touches du clavier sont décalées, répétées automatiquement et irrégulières. Le mouvement de la souris et les clics des boutons sont lents et irréguliers.</p>	<ol style="list-style-type: none"> 1. Vérifiez qu'il n'y a pas d'interférences susceptibles d'affecter la connectivité Bluetooth ou RF, telles que des périphériques Wifi ou USB 3.0 à proximité. <ul style="list-style-type: none"> • Vérifiez si des appareils sans fil se trouvent à proximité, tels que des dispositifs de réseau sans fil (imprimante Bluetooth et clé USB 3.0), des dispositifs de pointage sans fil et des fours à micro-ondes. • Éloignez-vous de ces appareils. 2. Assurez-vous que la distance entre votre ordinateur portable, votre ordinateur de bureau ou un appareil mobile compatible auquel le récepteur USB Dell Secure Link est connecté est inférieure à 1 m. 3. Assurez-vous que le port USB-A sur lequel le récepteur USB Dell Secure Link est connecté n'est pas proche du ou des ports USB-A sur lesquels d'autres appareils sont connectés. 4. Si nécessaire, connectez le récepteur Dell Secure Link USB à la clé électronique et vérifiez à nouveau la connexion sans fil.

Informations statutaires

Garantie

Garantie limitée et politique de retour

Les produits de marque Dell bénéficient d'une garantie matérielle limitée de trois ans. S'ils sont achetés avec un système Dell, ils bénéficieront de la garantie du système.

Pour les clients des américains :

Cet achat et votre utilisation de ce produit sont soumis au contrat d'utilisateur final de Dell, que vous pouvez trouver sur le site [Dell.com/terms](https://www.dell.com/terms). Ce document contient une clause d'arbitrage obligatoire.

Pour les clients d'Europe, du Moyen-Orient et d'Afrique :

Les produits de marque Dell vendus et utilisés sont soumis aux droits nationaux applicables aux consommateurs, aux conditions de tout contrat de vente au détail que vous avez conclu (qui s'appliquera entre vous et le détaillant) et aux conditions contractuelles de l'utilisateur final de Dell.

Dell peut également fournir une garantie matérielle supplémentaire - vous trouverez tous les détails du contrat d'utilisateur final Dell et des conditions de garantie en vous rendant sur le site [Dell.com/terms](https://www.dell.com/terms), en sélectionnant votre pays dans la liste située en bas de la page d'accueil, puis en cliquant sur le lien « conditions de vente » pour les conditions d'utilisateur final ou sur le lien « soutien » pour les conditions de garantie.

Pour les clients non américains :

Les produits de marque Dell vendus et utilisés sont soumis aux droits nationaux applicables aux consommateurs, aux conditions de tout contrat de vente au détail que vous avez conclu (qui s'appliquera entre vous et le détaillant) et aux conditions de garantie de Dell. Dell peut également fournir une garantie matérielle supplémentaire - vous trouverez tous les détails des conditions de garantie en vous rendant sur le site [Dell.com](https://www.dell.com), en sélectionnant votre pays dans la liste située en bas de la page d'accueil, puis en cliquant sur le lien « conditions de vente » ou sur le lien « soutien » pour les conditions de garantie.