



# Dell Leise Tastatur und Maus KM555

## Benutzerhandbuch

## Hinweise, Vorsichtsmaßnahmen und Warnungen

-  **HINWEIS:** EIN HINWEIS beschreibt wichtige Informationen, damit Sie Ihr Produkt besser nutzen können.
-  **VORSICHT:** Ein VORSICHT Hinweis weist entweder auf mögliche Schäden an der Hardware oder auf einen Verlust von Daten hin und zeigt Ihnen, wie das Problem vermieden werden kann.
-  **WARNUNG:** Eine WARNUNG beschreibt die Möglichkeit von Eigentumsschäden, Verletzungen oder Tod.

# Inhalt

<b>Lieferumfang</b> .....	<b>4</b>
<b>Leistungsmerkmale</b> .....	<b>5</b>
<b>Drahtlose Maus</b> .....	<b>5</b>
<b>Drahtlose Tastatur</b> .....	<b>6</b>
<b>Dell Peripheral Manager</b> .....	<b>7</b>
<b>Einrichtung Ihrer drahtlosen Maus</b> .....	<b>7</b>
<b>Kopplung Ihrer drahtlosen Maus</b> .....	<b>9</b>
<b>Kopplung Ihrer drahtlosen Maus mit dem Dell Secure Link USB-Empfänger</b> .....	<b>9</b>
<b>Kopplung Ihrer drahtlosen Maus mit Bluetooth</b> .....	<b>10</b>
Kopplung Ihrer drahtlosen Maus mit Dell Pair .....	11
Kopplung Ihrer drahtlosen Maus mit Schnelle Kopplung .....	11
Gerät hinzufügen .....	12
<b>Einrichtung Ihrer drahtlosen Tastatur</b> .....	<b>13</b>
<b>Kopplung Ihrer drahtlosen Tastatur</b> .....	<b>14</b>
<b>Kopplung Ihrer drahtlosen Tastatur mit dem Dell Secure Link USB-Empfänger</b> .....	<b>14</b>
<b>Kopplung Ihrer drahtlosen Tastatur mit Bluetooth</b> .....	<b>16</b>
Kopplung Ihrer drahtlosen Tastatur mit Dell Pair .....	17
Kopplung Ihrer Tastatur mit Schnelle Kopplung .....	17
Gerät hinzufügen .....	18
<b>Spezifikationen</b> .....	<b>19</b>
<b>Fehlerbehebung</b> .....	<b>21</b>
<b>Rechtliche Informationen</b> .....	<b>24</b>
<b>Garantie</b> .....	<b>24</b>
Eingeschränkte Garantie und Rückgabebestimmungen .....	24
Für U.S.-Kunden: .....	24
Für Kunden aus Europa, dem Nahen Osten und Afrika: .....	24
Für Kunden außerhalb der USA: .....	24

# Lieferumfang

**Tabelle 1.** Paketkomponenten und Beschreibungen.

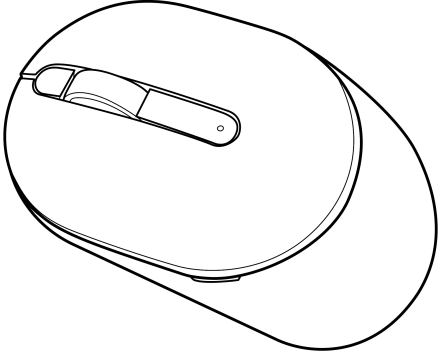
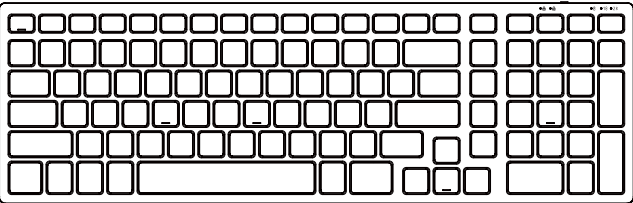
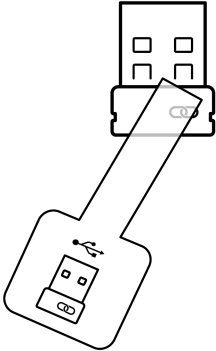
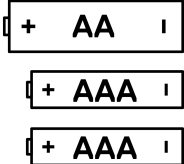
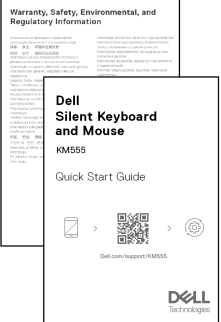
Komponentenbild	Komponentenbeschreibung
	Dell Leise Maus
	Dell Leises Keyboard
	Dell Secure Link USB-Empfänger
	Batterien (AA-Typ x1 und AAA-Typ x2)
	Dokumente



# Leistungsmerkmale

## Drahtlose Maus



Abbildung 1. Maus Funktionen

Tabelle 2. Maus Funktionen.

Bezeichnung	Beschreibung
1	Linke Taste
2	Rechte Taste
3	Mittlere Taste und Scrollrad
4	LED-Anzeige bei schwacher Batterie
5	Optischer Sensor
6	LED-Anzeigen für Verbindungsmodus
7	Verbindungsmodus Taste
8	Ein/Aus-Schalter

# Drahtlose Tastatur

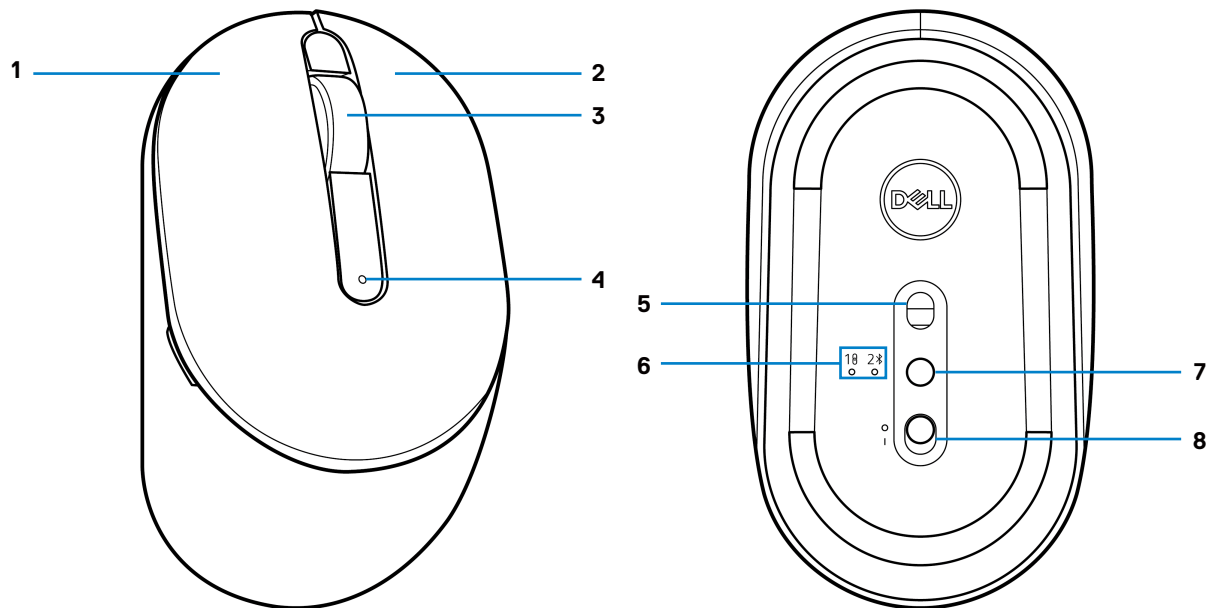

Abbildung 2. Tastatur Eigenschaften

Tabelle 3. Tastatur Eigenschaften.

Bezeichnung	Beschreibung
1	Ein/Aus-Schalter
2	LED-Anzeige bei schwacher Batterie
3	LED-Anzeigen für Verbindungsmodus
4	Verbindungsmodus Taste
5	Copilot Taste
6	Verstellbare Kippfüße
7	Batterieabdeckung
8	Dongle Aufbewahrung

**HINWEIS:** Die LEDs für die Num-Lock- und Feststelltaste leuchten nach dem Drücken der jeweiligen Taste 5 Sekunden lang auf. Danach erlöschen sie, selbst wenn Sie im jeweiligen Status weiter tippen. Beim Drücken der Tasten leuchten die LEDs wieder auf. Der Sperrstatus wird auf Computern mit Dell Peripheral Manager im On-Screen-Display (OSD) angezeigt.

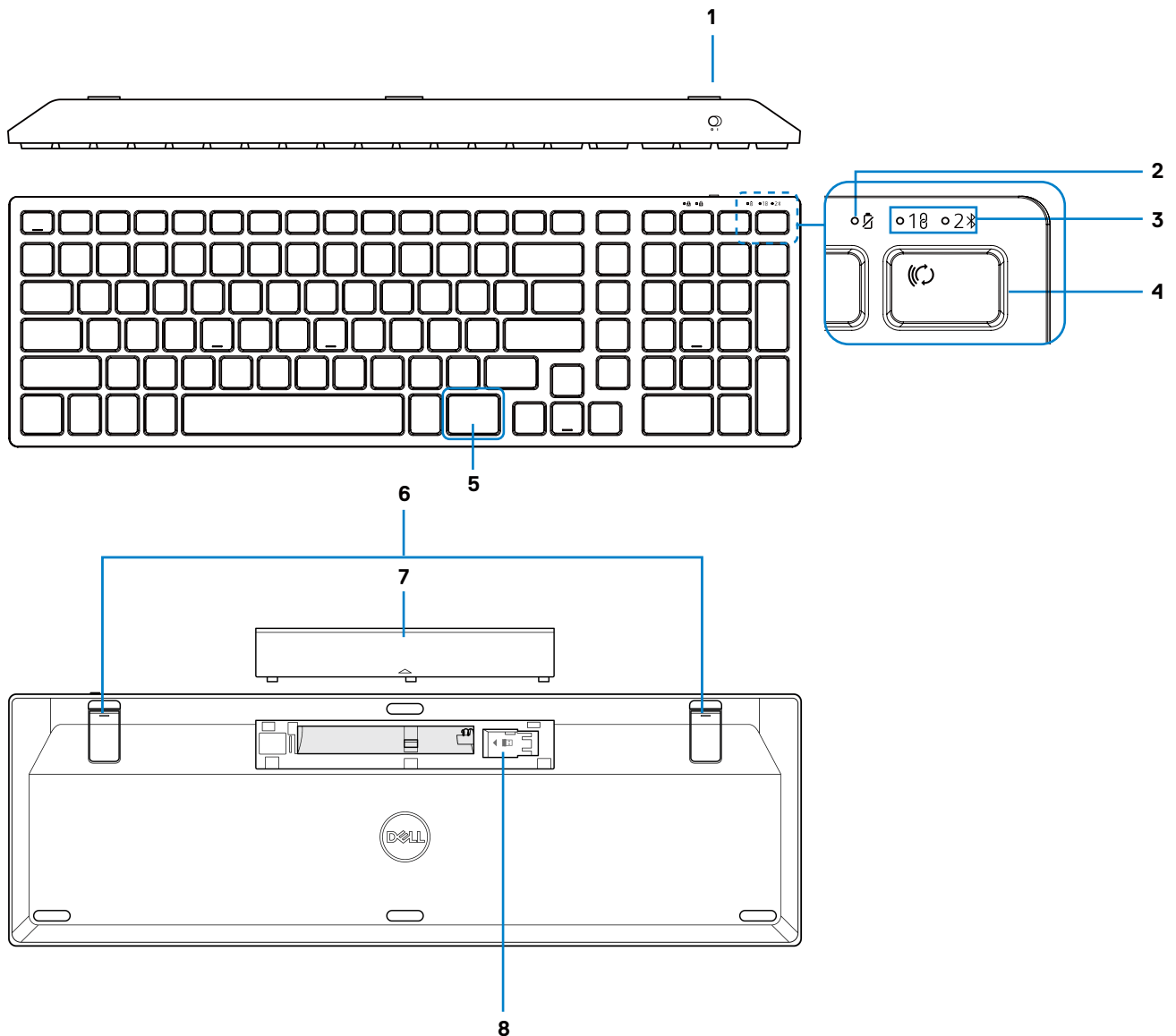
## Copilot in Windows starten

**HINWEIS:** Verwenden Sie die Taste auf unterstützten Windows 11 Geräten; Verfügbarkeit variiert je nach Gerät und Markt, siehe [aka.ms/KeySupport](https://aka.ms/KeySupport)

**HINWEIS:** Copilot in Windows ist nur in autorisierten Märkten verfügbar.

# Dell Peripheral Manager

Mit der Dell Peripheral Manager Software können Sie Folgendes ausführen:

- Programmverknüpfungen zu programmierbaren Tasten oder Tasten über die Registerkarte Aktion zuweisen.
  - Primäre Maustaste einstellen (links oder rechts) (nur für Maus).
  - Die Empfindlichkeit der Maus über die DPI Einstellung anpassen (nur für Maus).
  - Abtastrate einstellen (nur für Maus).
- Geräteinformationen wie Firmware-Version und Batteriestatus über die Registerkarte Info anzeigen.
- Ihre Geräte mit den neuesten Firmware-Updates aktualisieren.
- Zusätzliche Geräte über den Dell Secure Link USB-Empfänger oder direkt über Bluetooth an Ihren Computer koppeln.

Weitere Informationen finden Sie im Dell Peripheral Manager Benutzerhandbuch auf der Produktseite unter [www.dell.com/support](http://www.dell.com/support).

## Einrichtung Ihrer drahtlosen Maus

1. Suchen Sie den Schlitz an der Seite der Mausabdeckung. Heben Sie die Mausabdeckung mit der Fingerspitze an.

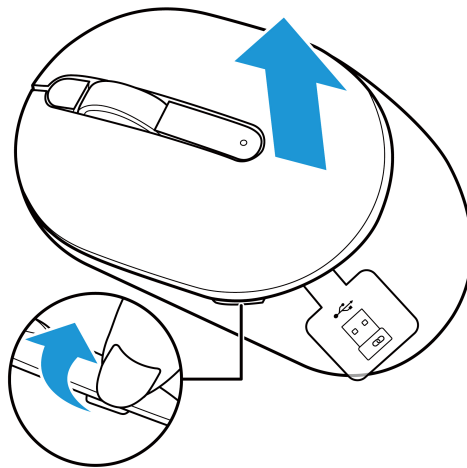

**Abbildung 3.** Entfernen der Mausabdeckung

2. Entfernen Sie den Dell Secure Link USB-Empfänger aus dem Fach.

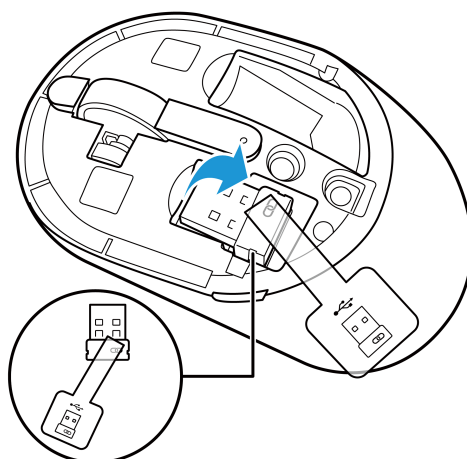

**Abbildung 4.** Entfernen des Dell Secure Link USB-Empfängers

3. Setzen Sie die AA-Batterie in das Batteriefach ein.

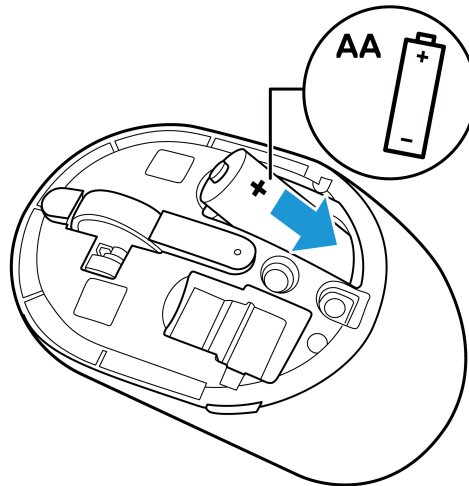

**Abbildung 5.** Einsetzen der Batterie

4. Bringen Sie die Mausabdeckung wieder an.

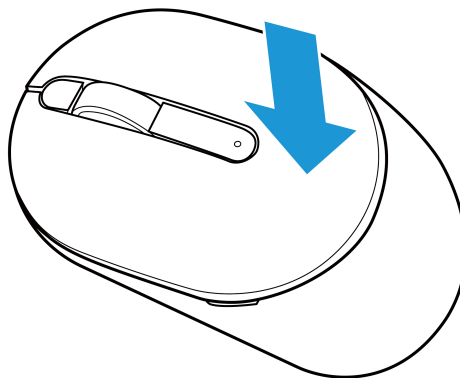

**Abbildung 6.** Wiederanbringen der Mausabdeckung

5. Schieben Sie den Ein/Aus-Schalter, um die Maus einzuschalten.

**HINWEIS:** Stellen Sie sicher, dass der Abstand zwischen Ihrem Computer und der Maus innerhalb von zehn Metern liegt.

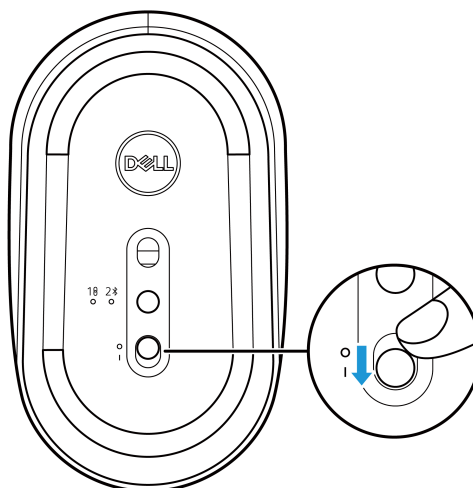

**Abbildung 7.** Einschalten der Maus

# Kopplung Ihrer drahtlosen Maus

Ihre drahtlose Dell Maus kann mit Geräten kombiniert werden, die über einen Dell Secure Link USB-Empfänger oder Bluetooth verfügen. Sie können zwischen kompatiblen Notebooks, Desktop-Computern und Mobilgeräten hin- und herschalten.

## Kopplung Ihrer drahtlosen Maus mit dem Dell Secure Link USB-Empfänger

Um Ihre Maus mit dem Dell Secure Link USB-Empfänger zu koppeln, schließen Sie den Dell Secure Link USB-Empfänger an den USB-Anschluss Ihres Computers an.

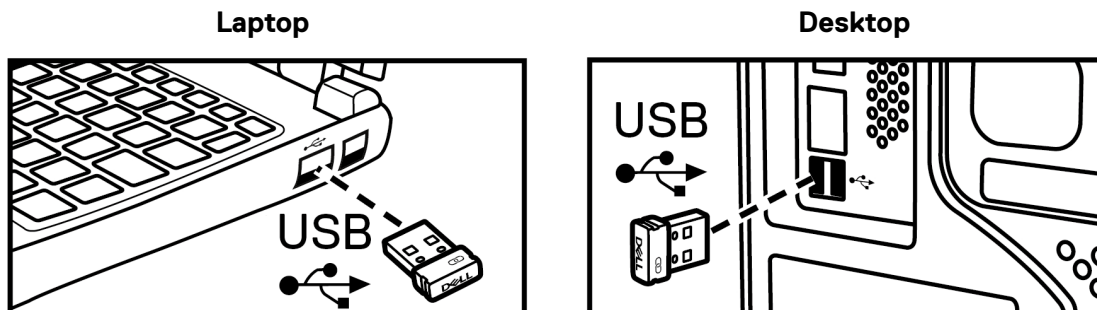

**Abbildung 8.** Anschluss des Dell Secure Link USB-Empfängers

Die Verbindungsmodus LED-Anzeige (10) an der Maus leuchtet 30 Sekunden lang auf, um anzuzeigen, dass der Kopplungsvorgang läuft, und erlischt dann. Die Maus ist mit dem Computer gekoppelt.

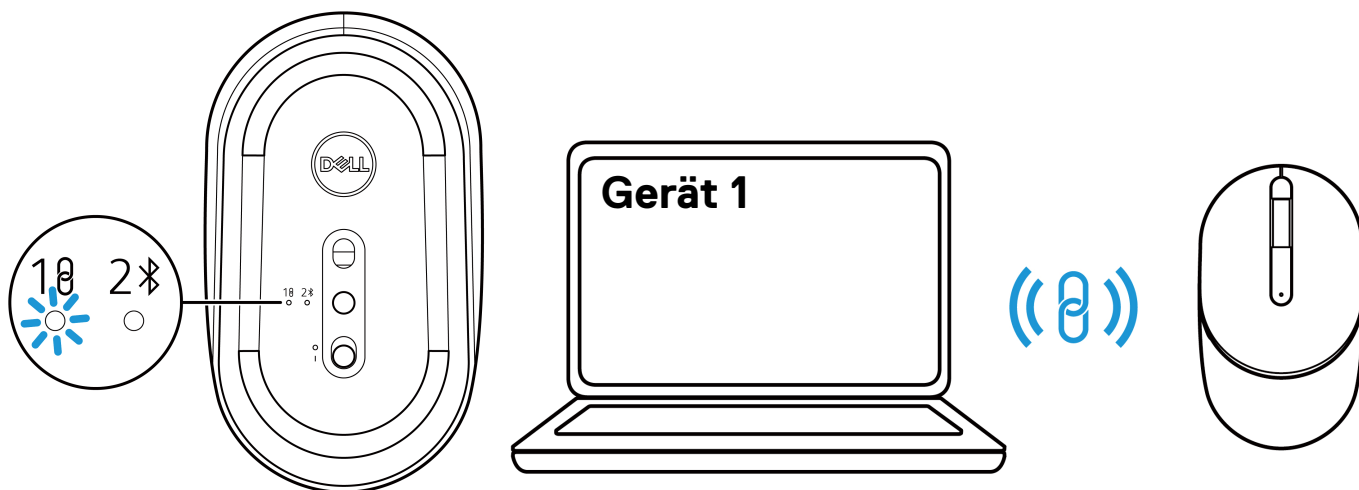

**Abbildung 9.** Mauskopplung wird durchgeführt

**Abbildung 10.** Der Kopplungsvorgang der Maus ist abgeschlossen

- HINWEIS:** Ein USB-C auf USB-A Adapter (separat erhältlich) ist erforderlich, wenn Ihr Computer keinen USB-A Anschluss unterstützt.
- HINWEIS:** Das HF-Gerät ist werkseitig gekoppelt.

## Kopplung Ihrer drahtlosen Maus mit Bluetooth

① **HINWEIS:** Stellen Sie vor der Kopplung Ihrer drahtlosen Maus mit Bluetooth sicher, dass der Bluetooth-Treiber auf Ihrem Dell Computer auf die neueste Version aktualisiert wurde. Weitere Informationen finden Sie unter Treiber & Downloads auf <https://www.dell.com/support>.

1. Drücken Sie die Verbindungsmodus Taste, um in den Bluetooth Kopplungsmodus (2 ⌘) zu wechseln.
2. Halten Sie die Verbindungsmodus Taste 3 Sekunden lang gedrückt. Stellen Sie sicher, dass die Bluetooth LED (2 ⌘) weiß blinkt, um anzuzeigen, dass der Bluetooth Kopplungsvorgang gestartet wurde.

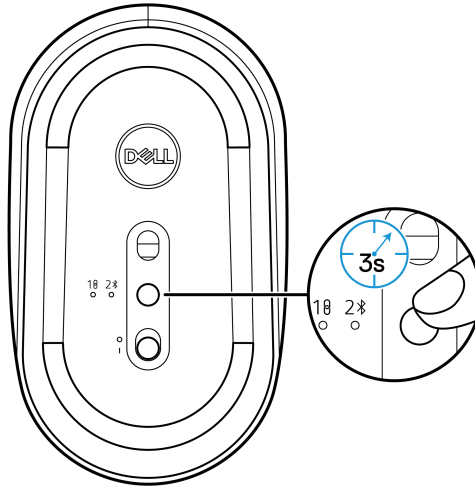

**Abbildung 11.** Starten des Bluetooth Kopplungsvorgangs

Die Verbindungsmodus LED-Anzeige (2 ⌘) blinkt 3 Minuten lang, um anzuzeigen, dass sich die Maus im Kopplungsmodus befindet.

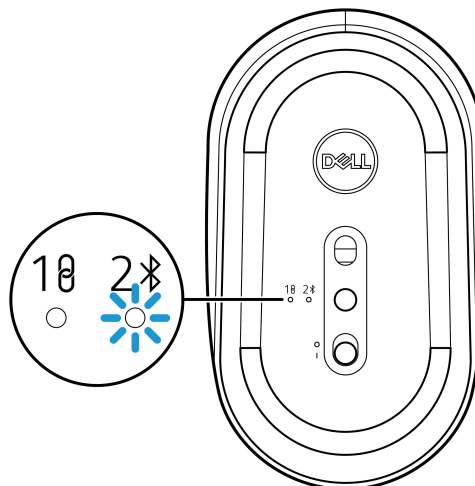

**Abbildung 12.** Maus im Bluetooth Kopplungsmodus

3. Koppeln Sie Ihre drahtlose Maus mit Ihrem Bluetooth-fähigen Computer.

## Kopplung Ihrer drahtlosen Maus mit Dell Pair

**HINWEIS:** Dell Pair ist mit ausgewähltem Zubehör, sowie gewerblichen & privaten Computern verfügbar. Die Verfügbarkeit und Funktionen variieren je nach Modell. Weitere Informationen finden Sie unter [Dell.com/support/kbdoc/000201693](https://Dell.com/support/kbdoc/000201693).

1. Stellen Sie sicher, dass Bluetooth am Computer aktiviert ist.
2. Platzieren Sie die drahtlose Maus in der Nähe des Computers. Drücken Sie anschließend die Verbindungsmodus Taste, um in den Bluetooth Kopplungsmodus (2 $\times$ ) zu wechseln.
3. Halten Sie die Verbindungsmodus Taste drei Sekunden lang gedrückt. Stellen Sie sicher, dass die Bluetooth Kanal LED (2 $\times$ ) weiß blinkt, um anzuzeigen, dass der Bluetooth Kopplungsvorgang gestartet wurde.
4. Das **Lassen Sie uns Ihre Dell Maus einrichten** Fenster wird angezeigt. Klicken Sie auf **Koppeln**.

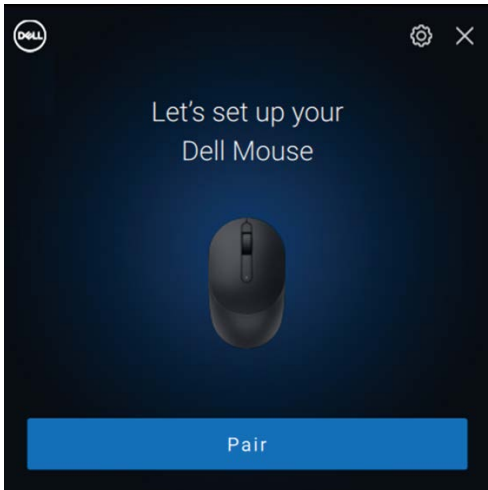

**Abbildung 13-1.** Kopplung Ihrer drahtlosen Maus mit Dell Pair

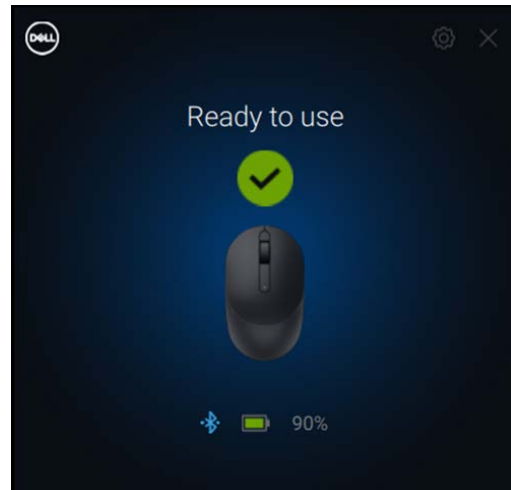

**Abbildung 13-2.** Die drahtlose Maus ist erfolgreich verbunden

## Kopplung Ihrer drahtlosen Maus mit Schnelle Kopplung

1. Geben Sie in der Windows Suche **Bluetooth** ein.
2. Klicken Sie auf **Bluetooth- und andere Geräteeinstellungen**. Das **Einstellungen** Fenster wird angezeigt.
3. Aktivieren Sie das **Benachrichtigungen anzeigen, wenn eine schnelle Kopplung möglich ist** Kästchen.

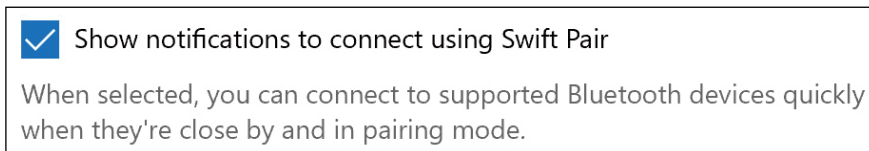

**Abbildung 14.** Aktivierung von Schnelle Kopplung

4. Schalten Sie Bluetooth ein.
5. Platzieren Sie die drahtlose Maus in der Nähe des Computers. Drücken Sie anschließend die Verbindungsmodus Taste, um in den Bluetooth Kopplungsmodus (2 $\times$ ) zu wechseln.
6. Halten Sie die Verbindungsmodus Taste drei Sekunden lang gedrückt. Stellen Sie sicher, dass die Bluetooth Kanal LED (2 $\times$ ) weiß blinkt, um anzuzeigen, dass der Bluetooth Kopplungsvorgang gestartet wurde.  
Das **Neue Dell MS355 gefunden** Fenster wird angezeigt.

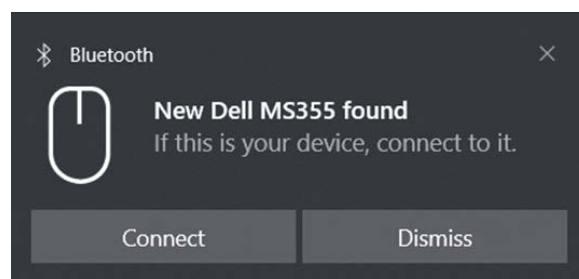

**Abbildung 15.** Kopplung Ihrer drahtlosen Maus mit Schnelle Kopplung

7. Klicken Sie auf **Verbinden**, um die Kopplung der drahtlosen Maus und Ihrem Computer zu bestätigen.

## Gerät hinzufügen

1. Wählen Sie **Start > Einstellungen > Geräte > Bluetooth- und andere Geräte > Bluetooth- oder anderes Gerät hinzufügen > Bluetooth**.
2. Wählen Sie **Dell MS355** und klicken Sie anschließend auf **Fertig**.
- ① **HINWEIS:** Wenn Dell MS355 nicht auf Ihrem Computer aufgelistet ist, überprüfen Sie, ob der Kopplungsmodus der Maus aktiviert ist.
3. Überprüfen Sie den Kopplungsvorgang sowohl an der drahtlosen Maus als auch am Computer.  
Die Bluetooth LED (2) leuchtet zur Bestätigung der Kopplung einige Sekunden lang weiß und erlischt dann. Nach der Kopplung von Maus und Computer verbindet sich die Maus automatisch mit dem Computer, wenn Bluetooth aktiviert ist und sich beide Geräte in Bluetooth Reichweite befinden.



**Abbildung 16.** Der Kopplungsvorgang der Maus ist abgeschlossen (1 von 2)

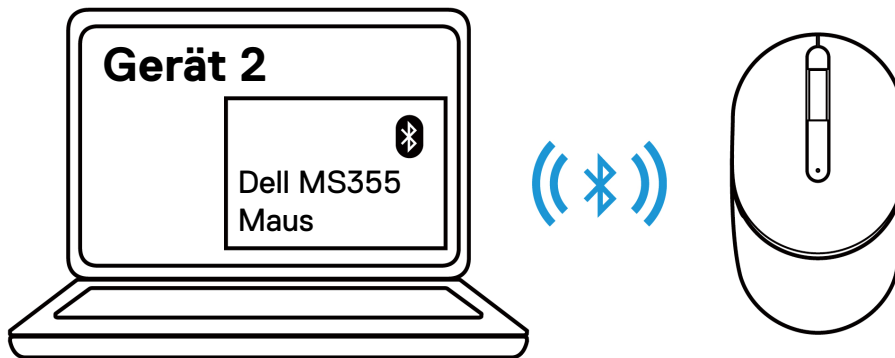

**Abbildung 17.** Der Kopplungsvorgang der Maus ist abgeschlossen (2 von 2)



# Einrichtung Ihrer drahtlosen Tastatur

1. Entfernen Sie die Batterieabdeckung.

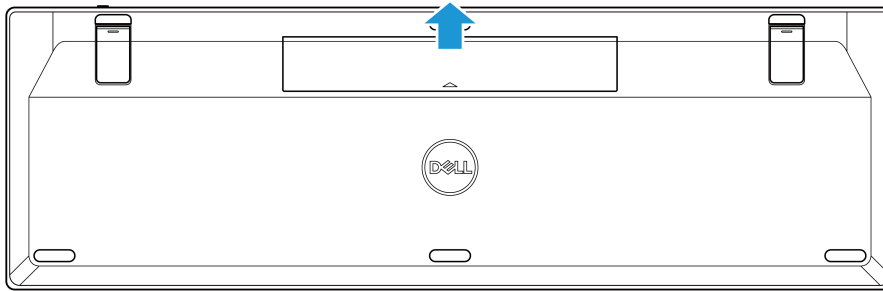

**Abbildung 18.** Entfernen der Batterieabdeckung

2. Setzen Sie die AAA-Batterien in das Batteriefach ein.

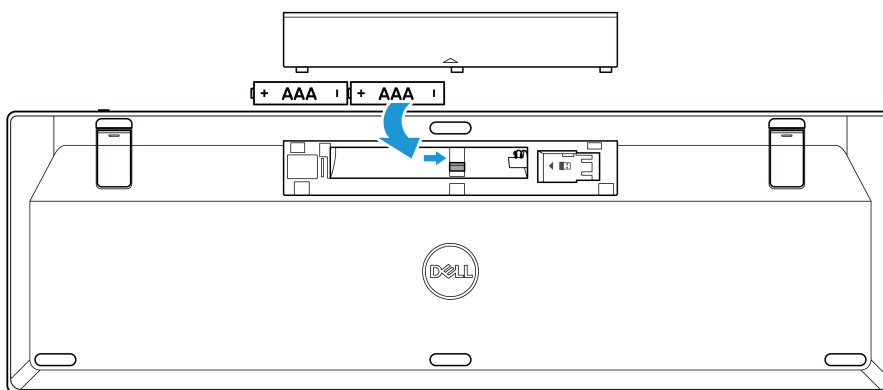

**Abbildung 19.** Einsetzen der Batterien

3. Bringen Sie das Batteriefach wieder an.

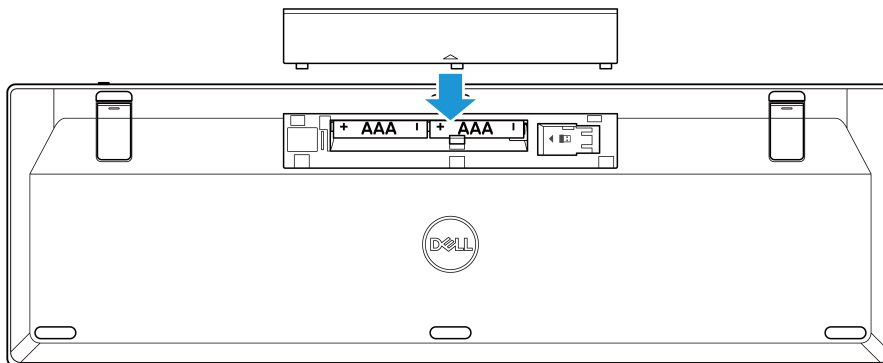

**Abbildung 20.** Bringen Sie die Batterieabdeckung wieder an

4. Schieben Sie den Ein/Aus-Schalter nach rechts, um die drahtlose Tastatur einzuschalten.

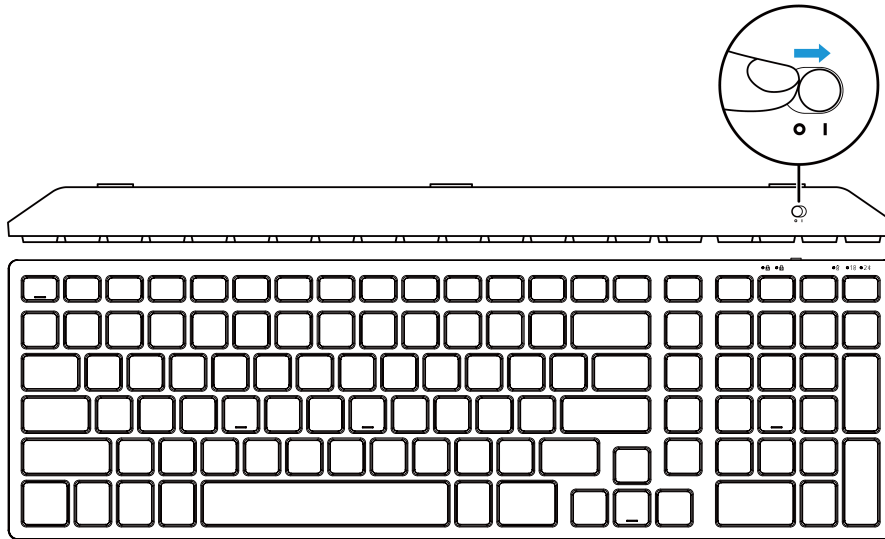

**Abbildung 21.** Einschalten der Tastatur

- HINWEIS:** Stellen Sie sicher, dass der Abstand zwischen Ihrem Computer und der drahtlosen Tastatur innerhalb von zehn Metern liegt.

## Kopplung Ihrer drahtlosen Tastatur

Ihre drahtlose Dell Tastatur kann mit Geräten kombiniert werden, die über einen Dell Secure Link USB-Empfänger oder Bluetooth verfügen. Sie können zwischen kompatiblen Notebooks, Desktop-Computern und Mobilgeräten hin- und herschalten.

### Kopplung Ihrer drahtlosen Tastatur mit dem Dell Secure Link USB-Empfänger

Um Ihre drahtlose Tastatur mit dem Dell Secure Link USB-Empfänger zu koppeln, schließen Sie den Dell Secure Link USB-Empfänger an den USB-Anschluss Ihres Computers an.

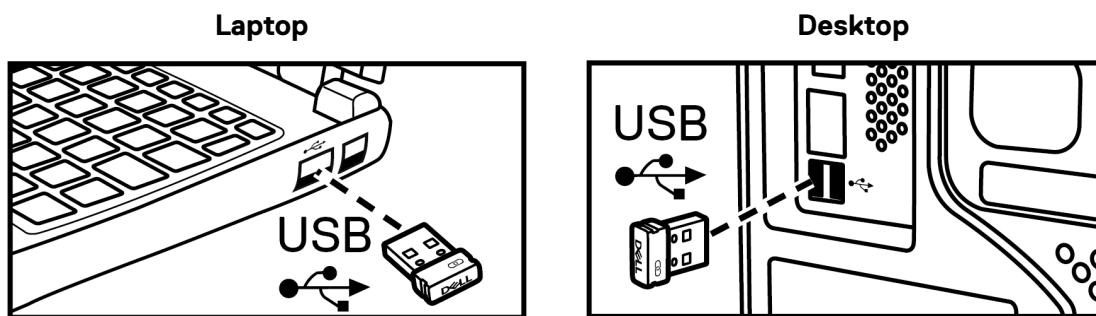

**Abbildung 22.** Anschluss des Dell Secure Link USB-Empfängers

Die Verbindungsmodus LED-Anzeige (10) an der Tastatur leuchtet 30 Sekunden lang auf, um anzuzeigen, dass der Kopplungsvorgang läuft, und erlischt dann. Die Tastatur ist mit dem Computer gekoppelt.

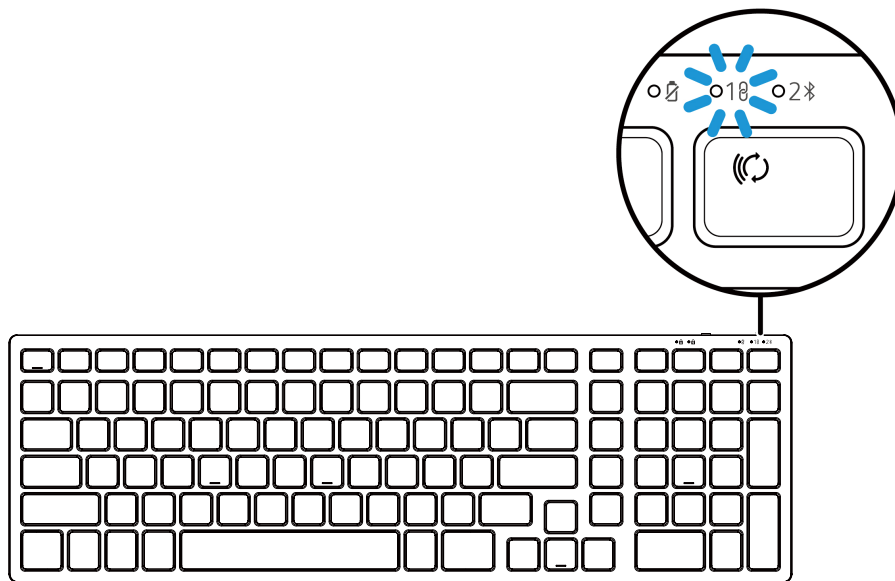

**Abbildung 23.** Dell Secure Link USB-Empfänger Verbindung ausgewählt

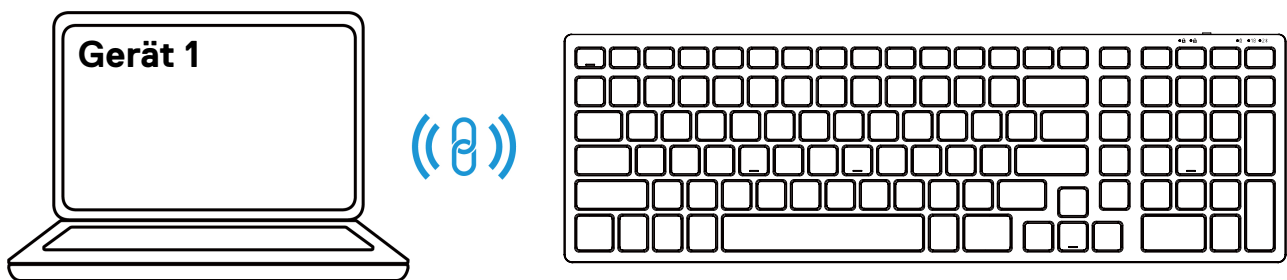

**Abbildung 24.** Der Kopplungsvorgang der Tastatur ist abgeschlossen

- ① **HINWEIS:** Ein USB-C auf USB-A Adapter (separat erhältlich) ist erforderlich, wenn Ihr Computer keinen USB-A Anschluss unterstützt.
- ① **HINWEIS:** Das HF-Gerät ist werkseitig gekoppelt.

## Kopplung Ihrer drahtlosen Tastatur mit Bluetooth

- ① **HINWEIS:** Stellen Sie vor der Kopplung Ihrer drahtlosen Tastatur mit Bluetooth sicher, dass der Bluetooth-Treiber auf Ihrem Dell Computer auf die neueste Version aktualisiert wurde. Weitere Informationen finden Sie unter Treiber & Downloads auf <https://www.dell.com/support>.
1. Halten Sie die Verbindungsmodus Taste an Ihrer Tastatur solange gedrückt, bis die Verbindungsmodus LED-Anzeige (2 ✂) aufleuchtet, um anzuzeigen, dass die Bluetooth Verbindung ausgewählt ist.



Abbildung 25. Der Bluetooth Modus ist ausgewählt

2. Halten Sie die Verbindungsmodus Taste 3 Sekunden lang gedrückt. Stellen Sie sicher, dass die Bluetooth LED (2 ✂) weiß blinkt, um anzuzeigen, dass die Kopplung gestartet wurde. Die Verbindungsmodus LED-Anzeige (2 ✂) blinkt 3 Minuten lang, um anzuzeigen, dass sich die drahtlose Tastatur im Kopplungsmodus befindet.

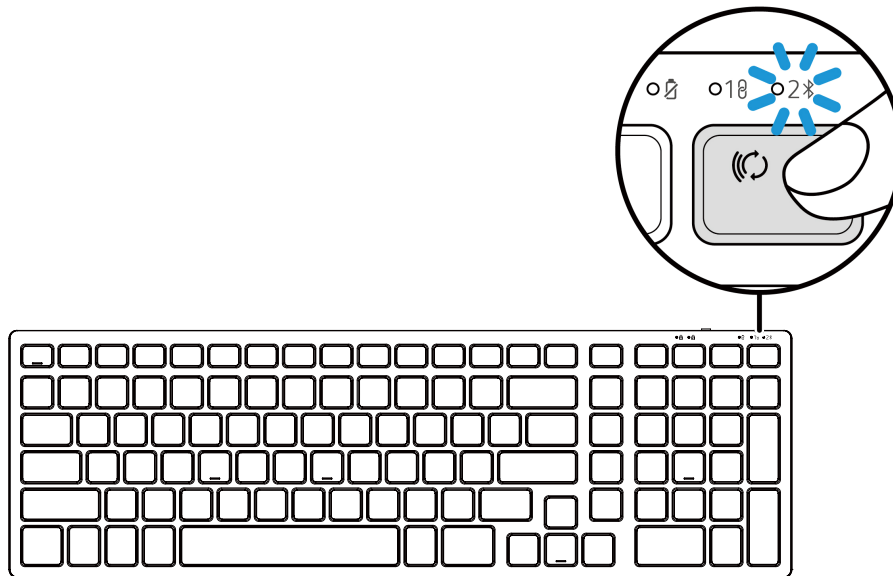

Abbildung 26. Starten des Bluetooth Kopplungsvorgangs

3. Kopplern Sie Ihre drahtlose Tastatur mit Ihrem Bluetooth-fähigen Computer.

## Kopplung Ihrer drahtlosen Tastatur mit Dell Pair

**HINWEIS:** Dell Pair ist mit ausgewähltem Zubehör, sowie gewerblichen & privaten Computern verfügbar. Die Verfügbarkeit und Funktionen variieren je nach Modell. Weitere Informationen finden Sie unter [Dell.com/support/kbdoc/000201693](https://Dell.com/support/kbdoc/000201693).

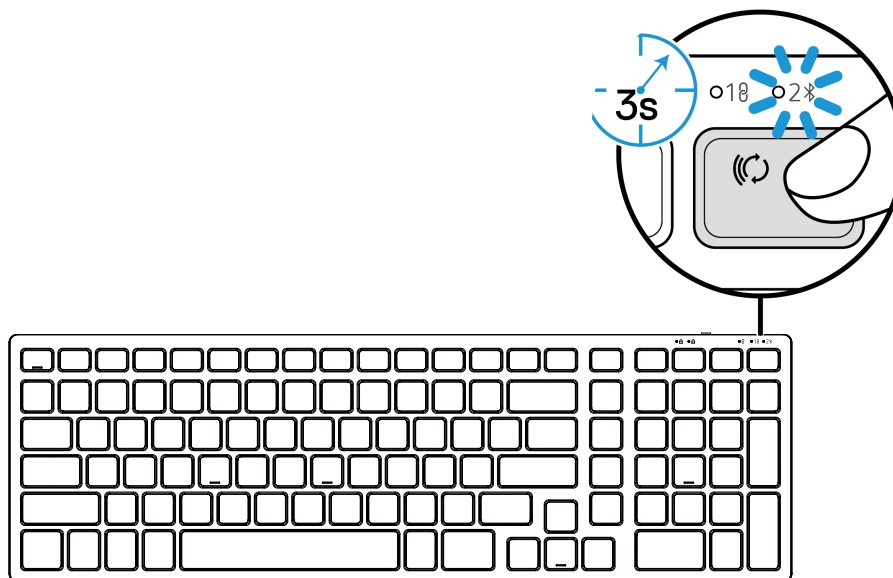
1. Stellen Sie sicher, dass Bluetooth am Computer aktiviert ist.
2. Platzieren Sie die drahtlose Tastatur in der Nähe des Computers. Drücken Sie anschließend die Verbindungsmodus Taste, um in den Bluetooth Kopplungsmodus (2 ✂) zu wechseln.
3. Halten Sie die Verbindungsmodus Taste drei Sekunden lang gedrückt. Stellen Sie sicher, dass die Bluetooth Kanal LED (2 ✂) weiß blinkt, um anzuzeigen, dass der Bluetooth Kopplungsvorgang gestartet wurde.
4. Das **Lassen Sie uns Ihre Dell Tastatur einrichten** Fenster wird angezeigt. Klicken Sie auf **Koppeln**.

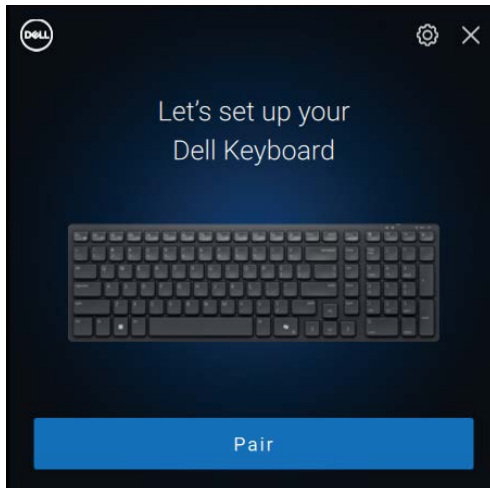

**Abbildung 27-1.** Kopplung Ihrer drahtlosen Tastatur mit Dell Pair

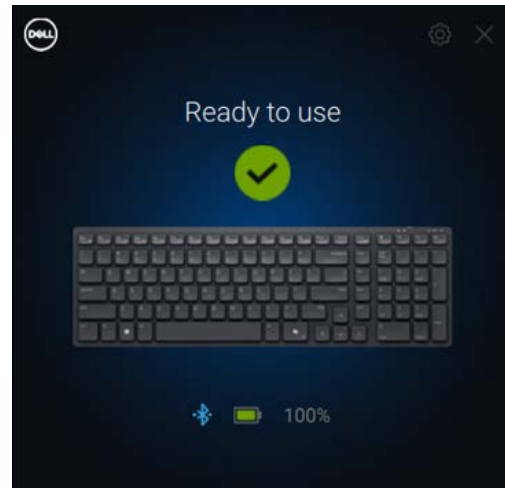

**Abbildung 27-2.** Dies wird angezeigt, wenn die Kopplung erfolgreich war.

## Kopplung Ihrer Tastatur mit Schnelle Kopplung

1. Geben Sie in der Windows Suche **Bluetooth** ein.
2. Klicken Sie auf **Bluetooth- und andere Geräteeinstellungen**. Das **Einstellungen** Fenster wird angezeigt.
3. Aktivieren Sie das **Benachrichtigungen anzeigen, wenn eine schnelle Kopplung möglich ist** Kästchen.

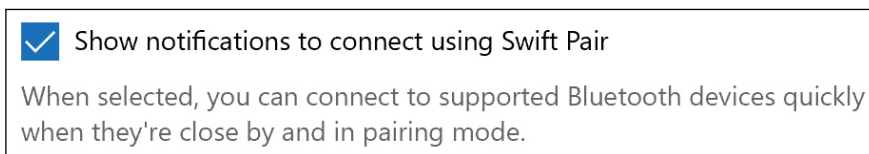

**Abbildung 28.** Aktivierung von Schnelle Kopplung

4. Schalten Sie Bluetooth ein.
5. Platzieren Sie die drahtlose Tastatur in der Nähe des Computers. Drücken Sie anschließend die Verbindungsmodus Taste, um in den Kopplungsmodus (2 ✂) zu wechseln.
6. Halten Sie die Verbindungsmodus Taste drei Sekunden lang gedrückt. Stellen Sie sicher, dass die Bluetooth Kanal LED (2 ✂) weiß blinkt, um anzuzeigen, dass der Bluetooth Kopplungsvorgang gestartet wurde.  
Das **Neue Dell KB555 gefunden** Fenster wird angezeigt.

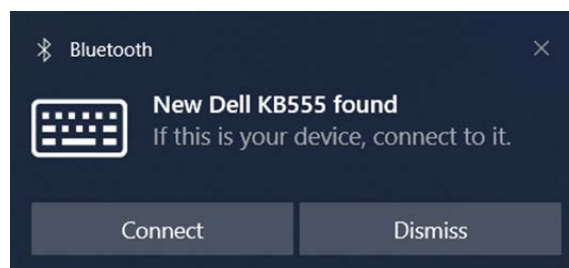

**Abbildung 29.** Kopplung Ihrer drahtlosen Tastatur mit Schnelle Kopplung

7. Klicken Sie auf **Verbinden**, um die Kopplung der drahtlosen Tastatur und Ihrem Computer zu bestätigen.

## Gerät hinzufügen

1. Wählen Sie **Start > Einstellungen > Geräte > Bluetooth- und andere Geräte > Bluetooth- oder anderes Gerät hinzufügen > Bluetooth**.
2. Wählen Sie **Dell KB555**.
3. Geben Sie den Kopplungscode auf der drahtlosen Tastatur ein und drücken Sie anschließend auf **Enter**.

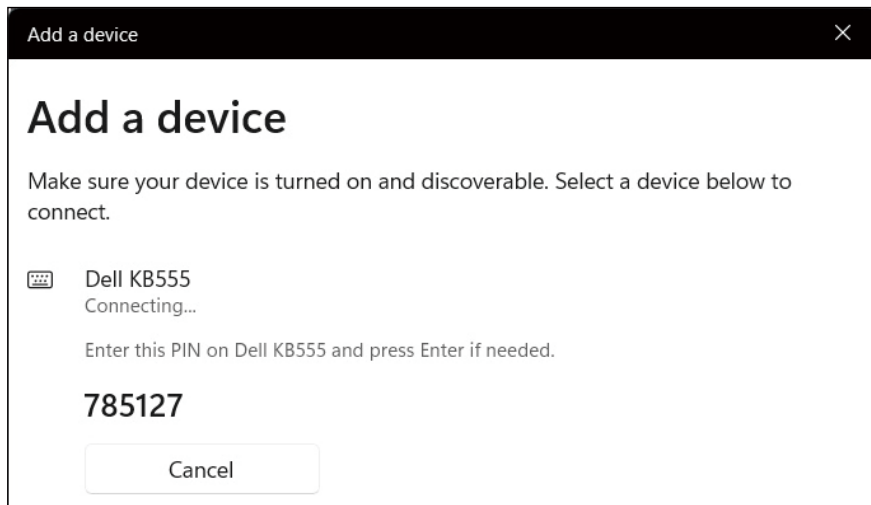

**Abbildung 30.** Bluetooth Kopplung wird durchgeführt

4. Klicken Sie auf **Fertig**.  
Die Bluetooth LED (🔌) leuchtet zur Bestätigung der Kopplung einige Sekunden lang weiß und erlischt dann. Nach der Kopplung von Tastatur und Computer verbindet sich die Tastatur automatisch mit dem Computer, wenn Bluetooth aktiviert ist und sich beide Geräte in Bluetooth Reichweite befinden.



**Abbildung 31.** Der Kopplungsvorgang der Tastatur ist abgeschlossen (1 von 2)

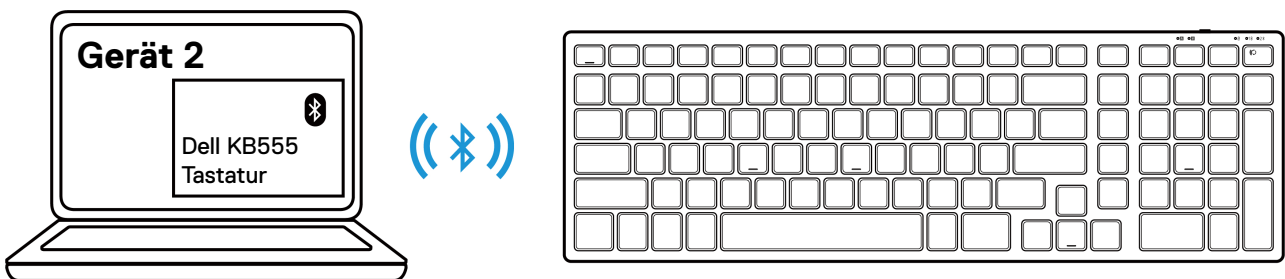

**Abbildung 32.** Der Kopplungsvorgang der Tastatur ist abgeschlossen (2 von 2)

# Spezifikationen

**Tabelle 4.** Drahtlose Maus Spezifikationen.

Spezifikationen	Wert
Modellnummer	MS355
Anschlusstyp	Dual Drahtlos (Bluetooth 5.1 und 2,4 GHz mit Dell Secure Link USB-Empfänger)
Systemvoraussetzungen	<ul style="list-style-type: none"> <li>• Windows XP (nur Dell Secure Link USB-Empfänger)</li> <li>• Windows Vista (nur Dell Secure Link USB-Empfänger)</li> <li>• Windows 7, 32/64-Bit (nur Dell Secure Link USB-Empfänger)</li> <li>• Windows Server 2003 (nur Dell Secure Link USB-Empfänger)</li> <li>• Windows Server 2008; 2008 R2 (nur Dell Secure Link USB-Empfänger)</li> <li>• Windows Server 2012; 2012 R2, 2016 (nur Dell Secure Link USB-Empfänger)</li> <li>• Windows 8, 32/64-Bit, Windows8.1 (nur Basisfunktion)</li> <li>• Android</li> <li>• Chrome</li> <li>• iOS, MacOS, iPadOS</li> <li>• Linux (Ubuntu v18.04 LTS, Redhat 8.0+)</li> <li>• Free-DOS (nur Dell Secure Link USB-Empfänger)</li> </ul>
Betriebsspannung	1,6V bis 0,9V
Batterietyp	Eine AA Alkali
Gewicht (mit Batterie)	89 g (0,196 lb)
Gewicht (ohne Batterie)	67 g (0,148 lb)
Länge	104,46 mm (4,113 Zoll)
Breite	60,28 mm (2,373 Zoll)
Höhe	38 mm (1,496 Zoll)
Betrieb	-0°C bis 40°C (32°F bis 104°F)
Lagerung	-40°C bis 65°C (-40°F bis 149°F)
Lagerungsluftfeuchtigkeit	95% maximale relative Luftfeuchtigkeit; nicht kondensierend
HF-Protokoll	<ul style="list-style-type: none"> <li>• Bluetooth 5.1</li> <li>• 2,4 GHz HF</li> </ul>
Reichweite	<ul style="list-style-type: none"> <li>• Bis zu 10 m Funkreichweite.</li> <li>• Keine Leistungsverlechterung bis zur maximalen Funkreichweite (10 m).</li> </ul>

**Tabelle 5.** Drahtlose Tastatur Spezifikationen.

<b>Spezifikationen</b>	<b>Wert</b>
Modellnummer	KB555
Anschlussstyp	Dual Drahtlos (Bluetooth 5.1 und 2,4 GHz mit Dell Secure Link USB-Empfänger)
Systemvoraussetzungen	<ul style="list-style-type: none"><li>• Windows XP (nur Dell Secure Link USB-Empfänger)</li><li>• Windows Vista (nur Dell Secure Link USB-Empfänger)</li><li>• Windows 7, 32/64-Bit (nur Dell Secure Link USB-Empfänger)</li><li>• Windows Server 2003 (nur Dell Secure Link USB-Empfänger)</li><li>• Windows Server 2008; 2008 R2 (nur Dell Secure Link USB-Empfänger)</li><li>• Windows Server 2012; 2012 R2, 2016 (nur Dell Secure Link USB-Empfänger)</li><li>• Windows 8, 32/64-Bit, Windows8.1 (nur Basisfunktion)</li><li>• Android</li><li>• Chrome</li><li>• iOS, MacOS, iPadOS</li><li>• Linux (Ubuntu v18.04 LTS, Redhat 8.0+)</li><li>• Free-DOS (nur Dell Secure Link USB-Empfänger)</li></ul>
Betriebsspannung	2,0 V ~ 3,2 V
Batterietyp	Zwei AAA-Alkalibatterien
Gewicht (mit Batterie)	428 g
Gewicht (ohne Batterie)	406 g
Länge	398,60 mm (15,69 Zoll)
Breite	126,86 mm (4,99 Zoll)
Höhe	26,27 mm (1,03 Zoll)
Betrieb	-0°C bis 40°C (32°F bis 104°F)
Lagerung	-40°C bis 65°C (-40°F bis 149°F)
Lagerungsluftfeuchtigkeit	95% maximale relative Luftfeuchtigkeit; nicht kondensierend
HF-Protokoll	<ul style="list-style-type: none"><li>• Bluetooth 5.1</li><li>• 2,4 GHz HF</li></ul>
Reichweite	<ul style="list-style-type: none"><li>• Bis zu 10 m Funkreichweite.</li><li>• Keine Leistungsver schlechterung bis zur maximalen Funkreichweite (10 m).</li></ul>



# Fehlerbehebung

**Tabelle 6.** Fehlerbehebung.

Probleme	Mögliche Lösungen
Die drahtlose Maus/Tastatur kann nicht verwendet werden.	<ol style="list-style-type: none"> <li>1. Überprüfen Sie, ob die Batterien richtig herum eingelegt sind. Die Batteriepole "+" und "-" müssen wie auf dem Batteriefach angegeben ausgerichtet sein.</li> <li>2. Überprüfen Sie den Batteriestatus. <ul style="list-style-type: none"> <li>• Wenn die drahtlose Maus/Tastatur wiederaufladbare Batterien verwendet, stellen Sie sicher, dass die Batterien vollständig aufgeladen sind.</li> <li>• Wenn die Batterien leer sind, ersetzen Sie sie durch neue.</li> </ul> </li> <li>3. Schalten Sie die drahtlose Maus/Tastatur aus und wieder ein. Überprüfen Sie, ob die LED-Anzeige bei schwacher Batterie blinkt, um anzuzeigen, dass die Batterie schwach ist. Wenn die Batterie vollständig entladen ist, leuchtet die LED-Anzeige bei schwacher Batterie nicht auf.</li> <li>4. Stellen Sie sicher, dass der Dell Secure Link USB-Empfänger direkt an den Computer angeschlossen ist.</li> <li>5. Wechseln Sie den USB-Anschluss. Schließen Sie den Dell Secure Link USB-Empfänger an einen anderen USB-Anschluss Ihres Computers an.</li> <li>6. Aktualisieren Sie den Bluetooth-Treiber Ihres Computers: <ol style="list-style-type: none"> <li>1. Öffnen Sie Ihren Webbrowser und laden Sie die neuesten Bluetooth-Treiber von <a href="https://www.dell.com/support">https://www.dell.com/support</a> herunter.</li> <li>2. Starten Sie Ihren Computer neu.</li> </ol> </li> </ol>
Tastatur oder Maus funktionieren nicht.	<ol style="list-style-type: none"> <li>1. Stellen Sie sicher, dass die Batterie vollständig aufgeladen ist.</li> <li>2. Schalten Sie die Tastatur oder Maus aus und wieder ein.</li> <li>3. Schalten Sie Bluetooth an Ihrem Computer aus und wieder ein.</li> <li>4. Starten Sie Ihren Computer neu.</li> <li>5. Überprüfen Sie, ob es Interferenzen gibt, welche die Bluetooth-Verbindung beeinträchtigen könnten, z.B. in der Nähe von WLAN und USB 3.0 Geräten. <ul style="list-style-type: none"> <li>• Überprüfen Sie, ob sich drahtlose Geräte in der Nähe befinden, z.B. drahtlose Netzwerkgeräte (Bluetooth Drucker und USB 3.0 Dongle), drahtlose Zeigergeräte und Mikrowellengeräte.</li> <li>• Entfernen Sie sich von diesen Geräten.</li> </ul> </li> </ol>

Probleme	Mögliche Lösungen
<p>Die drahtlose Maus/Tastatur kann nicht über Bluetooth mit dem Computer verbunden werden.</p>	<ol style="list-style-type: none"> <li>1. Überprüfen Sie den Batteriestatus. <ul style="list-style-type: none"> <li>• Wenn die drahtlose Maus/Tastatur wiederaufladbare Batterien verwendet, stellen Sie sicher, dass die Batterien vollständig aufgeladen sind.</li> <li>• Wenn die Batterien leer sind, ersetzen Sie sie durch neue.</li> </ul> </li> <li>2. Schalten Sie die drahtlose Maus/Tastatur aus und wieder ein. Überprüfen Sie, ob die LED-Anzeige bei schwacher Batterie blinkt, um anzuzeigen, dass die Batterie schwach ist. Wenn die Batterie vollständig entladen ist, leuchtet die LED-Anzeige bei schwacher Batterie nicht auf.</li> <li>3. Schalten Sie Bluetooth an Ihrem Computer aus und wieder ein.</li> <li>4. Starten Sie Ihren Computer neu. Überprüfen Sie, ob Sie den neuesten Bluetooth-Treiber auf Ihrem Computer installiert haben. Rufen Sie <a href="http://www.dell.com/support">www.dell.com/support</a> auf und aktualisieren Sie den Bluetooth-Treiber. Weitere Informationen finden Sie unter Herunterladen und Installieren des Bluetooth-Treibers.</li> <li>5. Überprüfen Sie, dass das Betriebssystem Windows 11/ Windows 10/Windows 8/ Chrome/Android ist.</li> <li>6. Stellen Sie sicher, dass sich das Bluetooth Gerät im Kopplungsmodus befindet. Siehe <a href="#">Kopplung Ihrer drahtlosen Maus mit Bluetooth</a> oder <a href="#">Kopplung Ihrer drahtlosen Tastatur mit Bluetooth</a> in diesem Benutzerhandbuch.</li> <li>7. Stellen Sie sicher, dass die drahtlose Maus/Tastatur auf Ihrem Computer auf Bluetooth Low Energy (BLE) eingestellt ist. Weitere Informationen finden Sie in der Dokumentation zu Ihrem Computer.</li> </ol>
<p>Der Zeiger der drahtlosen Maus bewegt sich nicht oder die linke/rechte Maustaste funktioniert nicht.</p>	<ol style="list-style-type: none"> <li>1. Überprüfen Sie den Batteriestatus. <ul style="list-style-type: none"> <li>• Wenn die drahtlose Maus eine wiederaufladbare Batterie verwendet, stellen Sie sicher, dass die Batterie vollständig aufgeladen ist.</li> <li>• Wenn die Batterie leer ist, ersetzen Sie sie durch eine neue.</li> </ul> </li> <li>2. Schalten Sie die drahtlose Maus aus und wieder ein. Überprüfen Sie, ob die LED-Anzeige bei schwacher Batterie zehnmal orange blinkt, um anzuzeigen, dass die Batterie schwach ist. Wenn die Batterie vollständig entladen ist, leuchtet der Batteriestatus nicht auf.</li> <li>3. Starten Sie Ihren Computer neu.</li> </ol>
<p>Die drahtlose Maus/Tastatur kann nicht mit dem Computer verbunden werden.</p>	<ol style="list-style-type: none"> <li>1. Überprüfen Sie den Batteriestatus. <ul style="list-style-type: none"> <li>• Wenn die drahtlose Maus/Tastatur wiederaufladbare Batterien verwendet, stellen Sie sicher, dass die Batterien vollständig aufgeladen sind.</li> <li>• Wenn die Batterien leer sind, ersetzen Sie sie durch neue.</li> </ul> </li> <li>2. Schalten Sie die drahtlose Maus/Tastatur aus und wieder ein. Überprüfen Sie, ob die LED-Anzeige bei schwacher Batterie blinkt, um anzuzeigen, dass die Batterie schwach ist. Wenn die Batterie vollständig entladen ist, leuchtet die LED-Anzeige bei schwacher Batterie nicht auf.</li> <li>3. Stellen Sie sicher, dass Ihre drahtlose Maus/Tastatur im richtigen Verbindungsmodus (HF oder Bluetooth) arbeitet.</li> <li>4. Starten Sie Ihren Computer neu.</li> </ol>

Probleme	Mögliche Lösungen
Die drahtlose Verbindung ist unterbrochen.	<ol style="list-style-type: none"> <li>1. Stellen Sie sicher, dass der Dell Secure Link USB-Empfänger direkt an Ihren Computer angeschlossen ist.</li> <li>2. Überprüfen Sie den Batteriestatus. <ul style="list-style-type: none"> <li>• Wenn die drahtlose Maus/Tastatur wiederaufladbare Batterien verwendet, stellen Sie sicher, dass die Batterien vollständig aufgeladen sind.</li> <li>• Wenn die Batterien leer sind, ersetzen Sie sie durch neue.</li> </ul> </li> <li>3. Schalten Sie die drahtlose Maus/Tastatur aus und wieder ein. Überprüfen Sie, ob die LED-Anzeige bei schwacher Batterie zehnmal orange blinkt, um anzuzeigen, dass die Batterie schwach ist. Wenn die Batterie vollständig entladen ist, leuchtet die LED-Anzeige bei schwacher Batterie nicht auf.</li> <li>4. Schalten Sie Bluetooth an Ihrem Computer aus und wieder ein.</li> <li>5. Starten Sie Ihren Computer neu. Überprüfen Sie, ob Sie den neuesten Bluetooth-Treiber auf Ihrem Computer installiert haben. Rufen Sie <a href="http://www.dell.com/support">www.dell.com/support</a> auf und aktualisieren Sie den Bluetooth-Treiber. Weitere Informationen finden Sie unter Herunterladen und Installieren des Bluetooth-Treibers.</li> <li>6. Überprüfen Sie, ob es Interferenzen gibt, welche die Bluetooth oder WLAN Verbindung beeinträchtigen könnten, z.B. in der Nähe von WLAN und USB 3.0 Geräten. <ul style="list-style-type: none"> <li>• Überprüfen Sie, ob sich drahtlose Geräte in der Nähe befinden, z.B. drahtlose Netzwerkgeräte (Bluetooth Drucker und USB 3.0 Dongle), drahtlose Zeigergeräte und Mikrowellengeräte.</li> <li>• Entfernen Sie sich von diesen Geräten.</li> </ul> </li> <li>7. Stellen Sie sicher, dass der Abstand zwischen Ihrem Laptop, Desktop-Computer oder kompatiblen Mobilgerät, an dem der Dell Secure Link USB-Empfänger angeschlossen ist, weniger als 1 m beträgt.</li> <li>8. Stellen Sie sicher, dass sich der USB-A Anschluss, an dem der Dell Secure Link USB-Empfänger angeschlossen ist, nicht in der Nähe eines USB-A Anschlusses befindet, an dem andere Geräte angeschlossen sind.</li> <li>9. Schließen Sie ggf. den Dell Secure Link USB-Empfänger an den Dongle Extender an und überprüfen Sie die drahtlose Verbindung erneut.</li> </ol>
Tastatureingaben sind verzögert, wiederholen sich automatisch oder sind unberechenbar. Mausbewegungen und Mausklicks sind verzögert und unberechenbar.	<ol style="list-style-type: none"> <li>1. Überprüfen Sie, ob es Interferenzen gibt, welche die Bluetooth oder HF Verbindung beeinträchtigen könnten, z.B. in der Nähe von WLAN und USB 3.0 Geräten. <ul style="list-style-type: none"> <li>• Überprüfen Sie, ob sich drahtlose Geräte in der Nähe befinden, z.B. drahtlose Netzwerkgeräte (Bluetooth Drucker und USB 3.0 Dongle), drahtlose Zeigergeräte und Mikrowellengeräte.</li> <li>• Entfernen Sie sich von diesen Geräten.</li> </ul> </li> <li>2. Stellen Sie sicher, dass der Abstand zwischen Ihrem Laptop, Desktop-Computer oder kompatiblen Mobilgerät, an dem der Dell Secure Link USB-Empfänger angeschlossen ist, weniger als 1 m beträgt.</li> <li>3. Stellen Sie sicher, dass sich der USB-A Anschluss, an dem der Dell Secure Link USB-Empfänger angeschlossen ist, nicht in der Nähe eines USB-A Anschlusses befindet, an dem andere Geräte angeschlossen sind.</li> <li>4. Schließen Sie ggf. den Dell Secure Link USB-Empfänger an den Dongle Extender an und überprüfen Sie die drahtlose Verbindung erneut.</li> </ol>

# Rechtliche Informationen

## Garantie

### Eingeschränkte Garantie und Rückgabebestimmungen

Für Produkte der Marke Dell gilt eine dreijährige eingeschränkte Hardwaregarantie. Beim Erwerb mit einem Dell System gilt die Systemgarantie.

#### Für U.S.-Kunden:

Dieser Kauf und Ihre Verwendung dieses Produkts unterliegen der Endbenutzervereinbarung von Dell, die Sie unter [Dell.com/terms](https://www.dell.com/terms) finden. Dieses Dokument enthält eine verbindliche Schiedsgerichtsklausel.

#### Für Kunden aus Europa, dem Nahen Osten und Afrika:

Produkte der Marke Dell, die verkauft und verwendet werden, unterliegen den geltenden nationalen Verbraucherrechten, den Bedingungen eines von Ihnen abgeschlossenen Händlerverkaufsvertrags (der zwischen Ihnen und dem Händler gilt) und den Vertragsbedingungen für Endbenutzer von Dell.

Dell bietet möglicherweise auch eine zusätzliche Hardwaregarantie an. Die vollständigen Details des Dell Endbenutzervertrags und der Garantiebedingungen finden Sie unter [Dell.com/terms](https://www.dell.com/terms), indem Sie Ihr Land aus der Liste unten auf der "Start" Seite auswählen und dann auf den Link "Bedingungen und Konditionen" für die Endbenutzerbedingungen oder den Link "Support" für die Garantiebedingungen klicken.

#### Für Kunden außerhalb der USA:

Produkte der Marke Dell, die verkauft und verwendet werden, unterliegen den geltenden nationalen Verbraucherrechten, den Bedingungen eines von Ihnen abgeschlossenen Händlerverkaufsvertrags (der zwischen Ihnen und dem Händler gilt) und den Garantiebedingungen von Dell. Dell bietet möglicherweise auch eine zusätzliche Hardwaregarantie an – die vollständigen Details der Dell Garantiebedingungen finden Sie unter [Dell.com](https://www.dell.com), indem Sie Ihr Land aus der Liste unten auf der "Start" Seite auswählen und dann auf den Link "Bedingungen und Konditionen" oder den Link "Support" für die Garantiebedingungen klicken.