

Lavasciuga

Manuale dell'utente

WD18DB8995**

SAMSUNG

Indice

Informazioni di sicurezza	4
Istruzioni di sicurezza - Cosa sapere	4
Simboli di sicurezza importanti	4
Importanti precauzioni di sicurezza	5
Avvertenze per installazioni critiche	8
Precauzioni durante l'installazione	10
Avvertenze per usi critici	10
Precauzioni d'uso	11
Avvertenze per lavaggi delicati	15
Istruzioni per prevenire il congelamento	15
Informazioni sul simbolo WEEE (RAEE)	16
INFORMATIVA EX ART. 13 DECRETO LEGGE n. 123/2023	17
Installazione	18
Contenuto della confezione	18
Requisiti di installazione	21
Passaggi di installazione	23
Prima di iniziare	30
Impostazione iniziale	30
Eseguire la calibrazione (consigliata)	30
Istruzioni per eseguire un bucato	31
Consigli sui detersivi	33
Istruzioni per l'uso della vaschetta del detersivo	34
Operazioni	40
Display LCD	40
Uso di un programma	43
Panoramica programmi	44
Impostazioni	48
Funzioni speciali	55
SmartThings	56
Dichiarazione Open Source	58

Manutenzione	60
Cura prodotto	60
Auto pulizia+	61
Auto asciugatura+	62
Scarico di emergenza	63
Pulizia	65
Scongelamento della lavatrice	75
Manutenzione della lavatrice dopo un lungo periodo di inutilizzo	75
Risoluzione dei problemi	76
Checkpoint	76
Codici informativi	82
Specifiche	84
Tabella tessuti	84
Protezione dell'ambiente	85
Protezione dell'ambiente	86
Precauzioni di sicurezza del refrigerante	86
Ricambi garantiti	86
Foglio specifiche	87
Informazioni di contatto	89
DOMANDE O COMMENTI?	89

Informazioni di sicurezza

Congratulations per l'acquisto della tua nuova lavasciuga Samsung. Questo manuale contiene importanti informazioni riguardanti l'installazione, l'uso e la manutenzione del tuo nuovo apparecchio. Ti consigliamo di leggere le informazioni fornite in questa guida per conoscere i benefici e le funzioni della tua nuova lavasciuga.

Istruzioni di sicurezza - Cosa sapere

Leggere questa guida in tutte le sue parti per apprendere l'uso sicuro ed efficiente delle molte funzioni e caratteristiche di questo prodotto. Conservare questa guida con cura vicino all'apparecchio per future esigenze. Utilizzare l'apparecchio solo per lo scopo per il quale è stato prodotto, come descritto in questo manuale.

Le avvertenze e le importanti istruzioni di sicurezza riportate in questo manuale non coprono tutte le possibili condizioni e situazioni che possono verificarsi. È responsabilità dell'utente utilizzare il prodotto con buonsenso, prestando la massima attenzione e cura in fase di installazione, manutenzione e funzionamento della lavasciuga.

Poiché le istruzioni operative qui descritte coprono i vari modelli disponibili, le caratteristiche della tua nuova lavasciuga possono differire leggermente da quelle descritte in questa guida e non tutti i simboli di avvertenza possono essere applicabili. In caso di domande o dubbi, rivolgersi al Centro assistenza autorizzata di zona o visitare il sito www.samsung.com per trovare le informazioni necessarie.

Simboli di sicurezza importanti

Significato delle icone e dei simboli riportati in questo manuale dell'utente:

AVVERTENZA

Pericoli o pratiche non sicure che possono causare **lesioni personali gravi e/o danni alla proprietà e perfino la morte**.

ATTENZIONE

Pericoli o pratiche non sicure che possono causare **lesioni personali e/o danni alla proprietà**.

Leggere le istruzioni

Una volta letto, si raccomanda di conservare il manuale con cura per future consultazioni.

Leggere tutte le istruzioni prima di utilizzare l'apparecchio.

NOTA

Indica il rischio di lesioni personali o danni materiali.

La simbologia di avvertenza ha lo scopo di prevenire eventuali lesioni personali.

Seguire scrupolosamente le istruzioni.

Così come per tutte le apparecchiature che utilizzano elettricità e dispongono di parti in movimento, sussistono potenziali pericoli. Per un utilizzo sicuro dell'apparecchio, familiarizzare con le funzioni e prestare attenzione durante l'uso.

Importanti precauzioni di sicurezza

Per evitare rischi di incendio, scariche elettriche o lesioni personali durante l'uso dell'apparecchio, seguire queste importanti precauzioni:

1. Questo prodotto non deve essere utilizzato da persone (bambini compresi) con ridotte capacità fisiche, sensoriali o mentali o persone prive di esperienza o conoscenza, a meno che siano state fornite loro istruzioni per l'uso da parte di una persona responsabile della loro sicurezza o che sovrintenda all'uso dell'apparecchio.
2. **Per l'uso in Europa:** Questo apparecchio può essere utilizzato da bambini di età superiore agli 8 anni e da persone con ridotte capacità fisiche, sensoriali o mentali o senza esperienza o conoscenza del prodotto solo sotto la supervisione di una persona responsabile o nel caso in cui abbiano ricevuto informazioni specifiche sull'uso sicuro dell'apparecchio e ne abbiano compreso i rischi ad esso associati. Non consentire ai bambini di giocare con l'apparecchio. La pulizia e la manutenzione dell'apparecchio non devono essere svolte da bambini senza la supervisione di un adulto.
3. Sorvegliare i bambini affinché non giochino con l'apparecchio.
4. Se il cavo di alimentazione è danneggiato, richiederne la sostituzione al produttore, a un tecnico dell'assistenza o un tecnico specializzato al fine di evitare potenziali pericoli.
5. **ATTENZIONE:** Per evitare i rischi connessi a un ripristino involontario del fusibile termico, non alimentare l'apparecchio attraverso un commutatore esterno, come ad esempio un timer, né collegarlo a un circuito regolarmente attivato/disattivato dalla utility.

Informazioni di sicurezza

6. Utilizzare il nuovo set di tubi in dotazione all'apparecchio senza riutilizzare i tubi vecchi.
7. Questo apparecchio è progettato unicamente per un uso domestico e non per applicazioni quali:
 - aree adibite a cucina per il personale di negozi, uffici e altri ambiti lavorativi;
 - aziende agricole;
 - dai clienti in hotel, motel o altri ambienti residenziali;
 - bed and breakfast;
 - aree adibite ad uso comune in edifici residenziali o in lavanderie.
8. Verificare che eventuali tappeti o altri oggetti non ostruiscano le aperture di ventilazione dell'apparecchio;
9. **Per l'uso in Europa:** Senza una costante supervisione da parte di un adulto, i bambini di età inferiore ai 3 anni devono essere tenuti lontani dall'apparecchio.

NOTA

Dal numero 10 fino alla fine dell'elenco sono applicabili solo ai modelli dotati della funzione di asciugatura.

10. Non utilizzare l'asciugatrice se per la pulizia sono stati utilizzati prodotti chimici industriali.
11. Il retino di raccolta della lanugine deve essere pulito regolarmente, nei modelli che lo prevedono.
12. Non lasciare accumulare filacci intorno all'asciugatrice (non applicabile per gli apparecchi con sfiato verso l'esterno).

-
13. Garantire un'adeguata ventilazione per evitare che nell'ambiente ristagni il flusso di ritorno di gas provenienti da apparecchi che bruciano altri combustibili, incluso fiamme libere.
 14. Non utilizzare l'asciugatrice per asciugare capi non lavati.
 15. I capi contaminati da sostanze quali olio di cottura, acetone, alcol, petrolio, cherosene, smacchiatori, trementina, cere e deceranti devono essere lavati in acqua calda con una quantità di detersivo maggiore rispetto alla dose normale prima di asciugarli nell'asciugatrice.
 16. Capi in gomma schiuma (latex), cuffie da doccia, tessuti idrorepellenti, articoli rivestiti in gomma e indumenti o cuscini riempiti di gomma piuma non devono essere asciugati nella asciugatrice.
 17. Gli ammorbidenti o i prodotti simili devono essere usati secondo quanto specificato nelle istruzioni dei singoli prodotti.
 18. La parte finale del programma di asciugatura non utilizza calore (ciclo di raffreddamento) per garantire che i capi non subiscano danni causati dalla temperatura.
 19. Rimuovere dalle tasche eventuali oggetti quali accendini e fiammiferi.
 20. **AVVERTENZA:** Non interrompere mai il funzionamento dell'asciugatrice prima della fine del programma a meno che tutti gli elementi non vengano rimossi rapidamente e distribuiti in modo che il calore viene dissipato.
 21. **AVVERTENZA:** Non alimentare l'apparecchio attraverso un commutatore esterno, come ad esempio un timer, né collegarlo a un circuito regolarmente attivato/disattivato da una utility.

Informazioni di sicurezza

22. L'aria di scarico non deve essere convogliata in una canna fumaria utilizzata per lo scarico di fumi generati da apparecchi che bruciano gas o altri combustibili.
23. Per poter aprire lo sportello dell'asciugatrice liberamente e senza ostacoli, non installare l'apparecchio dietro porte richiudibili, scorrevoli o con l'apertura sul lato opposto rispetto al lato di apertura dello sportello dell'asciugatrice.

Avvertenze per installazioni critiche

AVVERTENZA

L'installazione di questo apparecchio deve essere eseguita da un tecnico qualificato o da un Centro di assistenza autorizzato.

- La mancata osservanza di questa indicazione può provocare una scarica elettrica, un incendio, malfunzionamenti del prodotto o lesioni alle persone.

L'apparecchio è pesante, pertanto prestare attenzione nel sollevarlo.

Collegare saldamente la spina del cavo di alimentazione nella presa di corrente a parete che rispetti le normative elettriche locali. Usare una presa di corrente dedicata solo a questo prodotto senza fare uso di una prolunga.

- L'uso di prese multiple o di prolunghe può causare scariche elettriche o un incendio.
- Assicurarsi che la tensione, la frequenza e la corrente siano quelle previste nelle specifiche del prodotto. Il mancato rispetto di questa precauzione può causare scariche elettriche o un incendio.

Con un panno asciutto, rimuovere regolarmente eventuali sostanze estranee quali polvere o acqua dai terminali elettrici e dai contatti.

- Scollegare la presa elettrica e pulirla con un panno asciutto.
- Il mancato rispetto di questa precauzione può causare scariche elettriche o un incendio.

Collegare la spina del cavo di alimentazione a una presa di corrente rispettando la direzione del cavo, in modo che scorra lungo il pavimento.

- Inserendo la spina nella direzione opposta, i fili elettrici all'interno del cavo potrebbero subire danni e causare scariche elettriche o incendi.

Tenere tutti i materiali di imballaggio lontano dalla portata dei bambini, poiché possono essere pericolosi.

- Se un bambino inserisce la testa in un sacchetto, può rischiare il soffocamento.

Qualora l'apparecchio, il cavo di alimentazione o la spina del cavo siano danneggiati, contattare il più vicino Centro di assistenza autorizzato.

Questo apparecchio deve disporre di un'ideonea messa a terra.

Non effettuare la messa a terra utilizzando una tubatura del gas, una tubatura dell'acqua in plastica o una linea telefonica.

- Ciò può provocare una scarica elettrica, un incendio, una esplosione o malfunzionamenti del prodotto.
- Non collegare mai il cavo di alimentazione a una presa non dotata di messa a terra e controllare sempre che la messa a terra sia effettuata secondo quanto previsto dalle normative locali vigenti.

Non installare l'apparecchio vicino ad una fonte di calore o materiale infiammabile.

Non installare l'apparecchio in un locale soggetto a umidità, fumi d'olio o polvere, luce solare diretta o acqua (pioggia).

Non installare l'apparecchio in un luogo esposto a basse temperature.

- Il gelo potrebbe provocare la rottura delle tubature.

Non installare l'apparecchio in un luogo esposto a perdite di gas.

- La mancata osservanza di questa precauzione può causare scariche elettriche o incendi.

Non installare o tenere il prodotto esposto alle intemperie.

Non utilizzare trasformatori elettrici.

- La mancata osservanza di questa precauzione può causare scariche elettriche o incendi.

Non utilizzare spine, prese di corrente o cavi di alimentazione danneggiati.

- La mancata osservanza di questa precauzione può causare scariche elettriche o incendi.

Non tirare o piegare eccessivamente il cavo di alimentazione.

Non torcere o annodare il cavo di alimentazione.

Non fissare il cavo di alimentazione ad oggetti metallici, posizionarvi sopra oggetti pesanti, inserirlo tra due oggetti o spingerlo nello spazio dietro l'apparecchio.

- La mancata osservanza di questa precauzione può causare scariche elettriche o incendi.

Non scollegare mai la lavatrice tirando il cavo per estrarre la spina dalla presa.

- Scollegare la presa di corrente afferrando il cavo per la spina.
- Il mancato rispetto di questa precauzione può causare scariche elettriche o un incendio.

Questo apparecchio deve essere posizionato in modo che la spina elettrica, i rubinetti di mandata dell'acqua ed i tubi di scarico siano facilmente accessibili.

A seguito di una riparazione da parte di un centro non autorizzato, una riparazione in autonomia o non professionale del prodotto, Samsung non potrà essere ritenuta responsabile per eventuali danni al prodotto, lesioni o altre problematiche legate alla sicurezza causate da un tentativo di riparazione che non segua scrupolosamente le istruzioni di riparazione e manutenzione previste. Eventuali danni al prodotto causati da un tentativo di riparazione effettuato da personale non certificato da Samsung non saranno coperti da garanzia.

Informazioni di sicurezza

Precauzioni durante l'installazione

ATTENZIONE

Installare l'apparecchio su una superficie livellata e stabile in grado di sopportarne il peso.

- Il mancato rispetto di questa indicazione può comportare vibrazioni, movimenti, rumorosità o problemi anomali con l'apparecchio.

Avvertenze per usi critici

AVVERTENZA

Se il prodotto è inondato, chiedere i rubinetti dell'acqua, disattivare l'alimentazione e contattare immediatamente il più vicino Centro di assistenza autorizzato.

- Non toccare la spina elettrica con le mani bagnate.
- Il mancato rispetto di questa precauzione può causare scariche elettriche.

Se l'apparecchio genera un rumore anomalo, odore di bruciato o fumo, scollegare immediatamente la spina di alimentazione e rivolgersi al più vicino Centro di assistenza autorizzato.

- Il mancato rispetto di questa precauzione può causare scariche elettriche o un incendio.

In presenza di perdite di gas (propano, LP, ecc.), ventilare immediatamente l'ambiente senza toccare la spina elettrica. Non toccare l'apparecchio o il cavo di alimentazione.

- Non usare un ventilatore.
- Una scintilla potrebbe causare una esplosione o un incendio.

Rimuovere tutte le leve dello sportello della lavatrice prima di smaltire l'apparecchio.

- Se intrappolato al suo interno, un bambino potrebbe soffocare e morire.

Prima di utilizzare il prodotto, rimuovere gli imballaggi (polistirene) fissati sul fondo della lavasciuga.

Non effettuare il lavaggio di indumenti sporchi di benzina, cherosene, gasolio, diluenti o altre sostanze infiammabili o esplosive.

- Il mancato rispetto di questa precauzione può causare scosse elettriche, incendi o esplosioni.

Non aprire lo sportello con forza durante il funzionamento.

- La fuoriuscita di acqua bollente dalla lavasciuga potrebbe provocare ustioni o bagnare il pavimento provocando possibili cadute. Ciò potrebbe provocare lesioni.
- L'apertura forzata dello sportello può comportare un danno all'apparecchio o lesioni alle persone.

Non sedersi sull'apparecchio o appoggiarsi allo sportello.

- L'apparecchio potrebbe ribaltarsi causando serie lesioni.

Asciugare il bucato solo dopo averlo centrifugato in lavatrice.

Non asciugare capi contaminati da sostanze infiammabili quali benzina, cherosene, benzene, diluenti, alcool, ecc.

- Il mancato rispetto di questa precauzione può causare scosse elettriche, incendi o esplosioni.

Non toccare la spina elettrica con le mani bagnate.

- La mancata osservanza di questa precauzione può causare una scarica elettrica.

Non spegnere l'apparecchio estraendo il cavo di alimentazione mentre la lavatrice è in funzione.

- Il ricollegamento della spina del cavo di alimentazione nella presa di corrente può generare scariche elettriche e innescare scintille o un principio di incendio.

Non permettere ai bambini di arrampicarsi sopra o penetrare all'interno della lavatrice.

- La mancata osservanza di questa precauzione può causare scariche elettriche, ustioni o lesioni.

Non inserire le mani o oggetti metallici al di sotto della lavasciuga durante il funzionamento.

- Ciò potrebbe provocare lesioni.

Non scollegare mai la lavatrice tirando il cavo per estrarre la spina dalla presa. Afferrare sempre la spina e tirarla verso di sé per estrarla dalla presa.

- Un cavo danneggiato può causare un cortocircuito, un incendio o una scarica elettrica.

Non tentare di riparare, smontare o modificare l'apparecchio autonomamente.

- Non utilizzare fusibili (quali cavi di rame, acciaio, ecc) diversi dai fusibili standard.
- Se l'apparecchio deve essere riparato o reinstallato, rivolgersi al più vicino Centro di assistenza autorizzato.
- La mancata osservanza di queste indicazioni può portare alla formazione di scariche elettriche, principi di incendio o problemi con l'apparecchio o lesioni personali.

Se il tubo di mandata dell'acqua si allentasse e riempisse l'apparecchio, scollegare il cavo di alimentazione.

- Il mancato rispetto di questa precauzione può causare scariche elettriche o un incendio.

Scollegare la spina dalla presa di corrente in caso di prolungato inutilizzo dell'apparecchio o durante un temporale con fulmini.

- Il mancato rispetto di questa precauzione può causare scariche elettriche o un incendio.

Qualora sostanze estranee penetrassero nell'apparecchio, scollegare la spina dalla presa di corrente e contattare il più vicino Centro di assistenza autorizzato Samsung.

- La mancata osservanza di questa precauzione può causare scariche elettriche o incendi.

Tenere gli animali domestici fuori dalla portata dell'apparecchio al fine di impedire loro di mordersi eventuali parti della lavasciuga, portando così a possibili scariche elettriche, incendi o lesioni.

Precauzioni d'uso

ATTENZIONE

Se la lavasciuga è contaminata da una sostanza estranea come detersivo, sporco, residui di cibo o altro, scollegare la spina dalla presa e pulirla utilizzando un panno morbido inumidito.

- In caso contrario, l'apparecchio potrebbe scolorirsi, deformarsi, danneggiarsi o arrugginirsi.

Le parti in vetro possono rompersi a seguito di un forte impatto. Prestare attenzione nell'uso della lavasciuga.

- In caso di rottura il vetro potrebbe provocare lesioni.

Informazioni di sicurezza

Dopo un periodo di prolungato inutilizzo, una sospensione dell'erogazione, un guasto o in caso di ricollegamento del tubo di mandata dell'acqua, aprire il rubinetto dell'acqua lentamente.

- La pressione dell'aria nel tubo di carico o nelle tubazioni potrebbe danneggiare alcune parti del prodotto o provocare perdite d'acqua.

In caso di perdite d'acqua, controllare eventuali segni di fuoriuscita.

- Se per un guasto allo scarico la lavasciuga si allaga durante l'uso, il suo uso può comportare scariche elettriche o un incendio.

Inserire il bucato completamente nella lavasciuga in modo che non resti impigliato nello sportello.

- Qualora resti impigliato nello sportello, il bucato potrebbe danneggiarsi o danneggiare la lavatrice o provocare perdite d'acqua.

Chiudere il rubinetto di carico dell'acqua in caso di inutilizzo della lavasciuga.

- Assicurarsi che le viti del connettore del tubo di carico siano correttamente serrate.

Assicurarsi che la guarnizione di gomma e lo sportello frontale in vetro non siano contaminati da sostanze estranee (es. detriti, fili, capelli, ecc.).

- Qualora sostanze estranee restino impigliati nello sportello e gli impediscano di chiudersi correttamente, potrebbero verificarsi perdite d'acqua.

Aprire il rubinetto di mandata dell'acqua e verificare la perfetta tenuta del connettore della tubazione prima di utilizzare il prodotto.

- Qualora le viti del connettore del rubinetto di carico dell'acqua siano allentate, ciò potrebbe provocare perdite d'acqua.

Il prodotto acquistato è progettato esclusivamente per usi domestici.

L'uso del prodotto per scopi commerciali viene considerato un uso improprio. In questo caso, il prodotto non è coperto dalla garanzia standard fornita da Samsung e ad essa non potrà essere attribuita a Samsung alcuna responsabilità per eventuali malfunzionamenti o danni derivanti da tale uso improprio.

Non salire sul prodotto né appoggiarvi sopra oggetti (biancheria, candele e sigarette accese, piatti, sostanze chimiche, oggetti metallici, ecc.).

- Ciò può provocare scariche elettriche, un incendio, problemi al prodotto o lesioni personali.

Non spruzzare sostanze volatili come per esempio insetticidi sulla superficie dell'apparecchio.

- Oltre ad essere dannosi per l'uomo, ciò può causare una scarica elettrica, incendi o malfunzionamenti del prodotto.

Non posizionare vicino alla lavasciuga oggetti che possano generare campi elettromagnetici.

- Ciò potrà comportare lesioni dovute ad eventuali malfunzionamenti.

L'acqua drenata durante un ciclo di lavaggio ad alta temperatura o di asciugatura è bollente. Non toccare il tubo dell'acqua.

- La mancata osservanza di questa precauzione può causare ustioni o lesioni.

Il tempo di scarico può variare in base alla temperatura dell'acqua. Se la temperatura dell'acqua è troppo elevata, lo scarico inizierà solo dopo il raffreddamento dell'acqua.

Non lavare, centrifugare o asciugare sedute impermeabili, tappetini o indumenti (*) a meno che il modello di lavatrice posseduto non preveda specifici programmi per il loro lavaggio.

(*): Coperte di lana, impermeabili, indumenti da pesca, pantaloni da sci, sacchi a pelo, copri pannolini, tute e teli copri biciclette, motociclette e auto, ecc.

- Non lavare tappeti spessi e rigidi anche se riportanti l'etichetta di lavaggio in lavatrice. Ciò può portare a lesioni o danni alla lavasciuga, le pareti, il pavimento o agli indumenti causate da vibrazioni anomale.
- Non lavare tappeti o tappetini con il fondo gommato. Il fondo in gomma può staccarsi ed incollarsi sull'interno del cestello, provocando malfunzionamenti come assenza di scarico.

Non azionare la lavasciuga senza che il cassetto del detersivo sia montato.

- Ciò può portare a scariche elettriche o lesioni provocate da perdite d'acqua.

Non toccare l'interno del cestello durante o subito dopo un ciclo di asciugatura poiché è bollente.

- Ciò potrebbe provocare bruciate.

Non toccare la parte interna dello sportello in vetro frontale ed il cestello dopo il lavaggio e l'asciugatura poiché tali parti diventano bollenti e possono provocare ustioni.

Non inserire le mani nel cassetto del detersivo.

- Ciò può provocare lesioni poiché le mani potrebbero restare intrappolate dal dispositivo di carico del detersivo.

Rimuovere la guida del detersivo liquido (solo i modelli che ne sono dotati) in caso di uso di detersivo in polvere.

- In caso contrario, potrebbero verificarsi delle perdite nella parte anteriore del comparto del detersivo.

Non inserire oggetti (come scarpe, scarti alimentari, animali) diversi dagli indumenti all'interno della lavasciuga.

- Ciò potrà danneggiare la lavasciuga o provocare lesioni ed anche la morte degli animali domestici a causa delle elevate vibrazioni.

Non premere i pulsanti usando oggetti appuntiti quali spille, coltelli, unghie, ecc.

- La mancata osservanza di questa precauzione può causare scariche elettriche o lesioni.

Non lavare indumenti sporchi di olio, creme o lozioni specifiche per la cura della pelle o usate in cliniche di bellezza.

- Ciò potrà deformare la guarnizione in gomma provocando conseguenti perdite d'acqua.

Non lasciare a lungo oggetti metallici quali spille, spille per capelli o candeggina nel cestello.

- Ciò potrebbe provocare le formazioni di ruggine nel cestello.
- Qualora si noti la formazione iniziale della ruggine sulla superficie del cestello, applicare un detersivo (neutro) sulla superficie ed usare una spugna per pulire. Non usare mai una spazzola metallica.

Non usare detersivi in polvere direttamente e non lavare, sciacquare o centrifugare indumenti sporchi di detersivi.

- Ciò può innescare una combustione o accensione spontanea a causa del calore generato dall'ossidazione dell'olio.

Non utilizzare acqua proveniente da dispositivi di raffreddamento/riscaldamento.

- La mancata osservanza di questa indicazione può causare problemi durante l'uso della lavasciuga.

Non utilizzare detersivo naturale per le mani nella lavasciuga.

- Qualora si indurisca e si accumuli all'interno della lavasciuga, potrebbe causare problemi all'apparecchio, scolorirlo, arrugginarlo o generare cattivi odori.

Informazioni di sicurezza

Inserire calze ed indumenti intimi in una retina e lavarli insieme al resto del bucato.

Non lavare oggetti voluminosi come le lenzuola all'interno di una retina.

- La mancata osservanza di questa precauzione può comportare la generazione di vibrazioni anomale.

Non utilizzare detersivi induriti.

- Qualora si accumulino all'interno della lavasciuga, potranno provocare perdite d'acqua.

Assicurarsi che le tasche degli indumenti da lavare siano vuote.

- Gli oggetti duri, spigolosi come monete, spille, chiodi o pietre possono seriamente danneggiare l'apparecchio.

Non lavare indumenti con grandi bottoni, cerniere o altri oggetti metallici pesanti.

Separare i capi da lavare per colore e impostare il ciclo di lavaggio, temperatura dell'acqua e funzione aggiuntive.

- Ciò potrà scolorire o danneggiare i tessuti.

Prestare attenzione che i bambini non infilino le dita nello sportello durante la chiusura.

- Il mancato rispetto di questa precauzione può portare a lesioni.

Al fine di prevenire odori e muffe, lasciare lo sportello aperto al termine di un lavaggio per consentire l'asciugatura del cestello.

Al fine di prevenire la formazione di calcare, lasciare il cassetto del detersivo aperto al termine di un ciclo di lavaggio per lasciarlo asciugare.

Non asciugare capi contenenti gomma (latex) o tessuti gommati similari.

- Se la gomma si riscaldasse potrebbe innescare un incendio.

Se necessario, usare una retina per inserire indumenti piccoli e leggeri come cravatte, cinture in tessuto e reggiseno che possono sciogliersi o rompere durante un lavaggio.

Le salviette di asciugatura sono compatibili con questo modello ed il loro uso è consigliato per ottenere una migliore asciugatura.

Le salviette di asciugatura aiutano anche a ridurre l'elettricità statica generata durante un ciclo di asciugatura. L'elettricità statica può danneggiare gli indumenti e potenzialmente anche l'apparecchio.

Non usare la lavasciuga nelle vicinanze di polveri pericolose quali polvere di carbone, farina di grano, ecc.

- Il mancato rispetto di questa precauzione può causare scosse elettriche, incendi o esplosioni.

Non toccare il pannello posteriore dell'apparecchio durante e immediatamente dopo il termine dell'asciugatura.

- L'apparecchio è caldo e toccandolo l'utente potrebbe riportare ustioni.

Avvertenze per lavaggi delicati

AVVERTENZA

Non pulire l'apparecchio spruzzandovi sopra direttamente acqua.

Non usare soluzioni per la pulizia a base di acidi forti.

Non usare benzene, diluente o alcol per pulire l'apparecchio.

- Il mancato rispetto di questa precauzione può causare scolorimenti, deformazioni, danni, scariche elettriche o un incendio.

Prima di eseguire la pulizia o la manutenzione dell'apparecchio, scollegare la spina dalla presa di corrente.

- Il mancato rispetto di questa precauzione può causare scariche elettriche o un incendio.

Pulire il filtro prima e dopo l'uso della lavasciuga.

Pulire l'interno del prodotto regolarmente rivolgendosi a un tecnico autorizzato.

Istruzioni per prevenire il congelamento

AVVERTENZA

Installare la lavasciuga in un'area dove la temperatura non scenda al di sotto della soglia di congelamento dell'acqua.

Qualora si predisponga lo scarico diretto in un tubo di scarico, l'acqua residua nel tubo potrebbe congelare in inverno. Assicurarsi che non vi sia acqua residua nel tubo dopo l'uso.

Qualora un tubo si congeli, avvolgerlo in un asciugamano imbevuto di acqua per circa un minuto per scongelarlo.

Informazioni di sicurezza

Informazioni sul simbolo WEEE (RAEE)



Corretto smaltimento del prodotto (rifiuti elettrici ed elettronici)

(Applicabile nei Paesi con sistemi di raccolta differenziata)

Il simbolo riportato sul prodotto, sugli accessori o sulla documentazione (un contenitore della spazzatura con ruote barrato da una croce con una banda nera sotto) indica che il prodotto e i relativi accessori elettronici (quali caricabatterie, cuffia e cavo USB) non devono essere smaltiti come rifiuti urbani misti al termine del ciclo di vita ma devono essere raccolti separatamente in modo da permetterne il riutilizzo, il riciclaggio e altre forme di recupero in conformità alla normativa vigente. I rifiuti derivanti da apparecchiature elettriche ed elettroniche possono, infatti, contenere sostanze dannose e pericolose che, se non correttamente gestite, costituiscono un pericolo per l'ambiente e la salute umana.

L'utente ha, quindi, un ruolo attivo nel ciclo di recupero e riciclaggio dei rifiuti di apparecchiature elettriche ed elettroniche. Al fine di evitare eventuali danni all'ambiente o alla salute causati da uno smaltimento non corretto, si invita pertanto l'utente a separare il prodotto e i suddetti accessori da altri tipi di rifiuti, conferendoli ai sistemi di ritiro e di raccolta autorizzati secondo le normative locali.

Gli utenti domestici possono consegnare gratuitamente l'apparecchiatura che desiderano smaltire al rivenditore, al momento dell'acquisto di una nuova apparecchiatura di tipo equivalente. Presso i rivenditori di prodotti elettronici con superficie di vendita di almeno 400 m² è inoltre possibile consegnare gratuitamente, senza obbligo di acquisto, i prodotti elettronici da smaltire con dimensioni inferiori a 25 cm. Gli utenti professionali (imprese e professionisti) sono invitati a contattare il proprio fornitore e verificare i termini e le condizioni del contratto di acquisto. Questo prodotto e i relativi accessori elettronici non devono essere smaltiti unitamente ad altri rifiuti commerciali.

Per ulteriori informazioni sull'impegno ambientale di Samsung e sugli obblighi normativi specifici dei singoli prodotti es. REACH, visitare la pagina sulla sostenibilità disponibile nel sito www.samsung.com

Smaltimento del prodotto in Francia

FR
Cet appareil et ses accessoires se recyclent

REPRISE À LA LIVRAISON OU À DÉPOSER EN MAGASIN OU À DÉPOSER EN DÉCHÈTERIE

FR
ÉLÉMENTS D'EMBALLAGE + LIVRET + FEUILLE

BAC DE TRI

Séparez les éléments avant de trier

Points de collecte sur www.quefairedemesdechets.fr
Privilégiez la réparation ou le don de votre appareil !

INFORMATIVA EX ART. 13 DECRETO LEGGE n. 123/2023

Ai sensi dell'articolo 13 D.L. n.123/2023, convertito secondo la Legge n. 159/2023, Samsung Electronics Italia S.p.A. informa che in relazione a questo dispositivo sono disponibili applicazioni di controllo parentale.

Ricordiamo ai genitori e a coloro che esercitano la responsabilità genitoriale l'importanza di attivare e utilizzare applicazioni di controllo parentale al fine di accrescere la sicurezza digitale dei minori, limitando e controllando l'accesso ai contenuti digitali e alla rete internet tramite il presente dispositivo. L'attivazione delle applicazioni di controllo parentale è gratuita.

Per maggiori informazioni sulle applicazioni di controllo parentale, Vi invitiamo a consultare i siti internet della Presidenza del Consiglio dei Ministri – Dipartimento delle politiche per la famiglia e dell'Autorità per le garanzie nelle comunicazioni: <https://famiglia.governo.it/it/politiche-e-attivita/famiglia/parental-control/> e www.agcom.it/parental-control.

Installazione

Contenuto della confezione

Verificare che tutte le parti indicate siano contenute nella confezione del prodotto. In caso di problemi con la lavasciuga o con gli accessori, contattare un Centro di assistenza autorizzato Samsung o un rivenditore Samsung.

📖 NOTA

L'aspetto effettivo del prodotto può variare dall'immagine mostrata sotto.

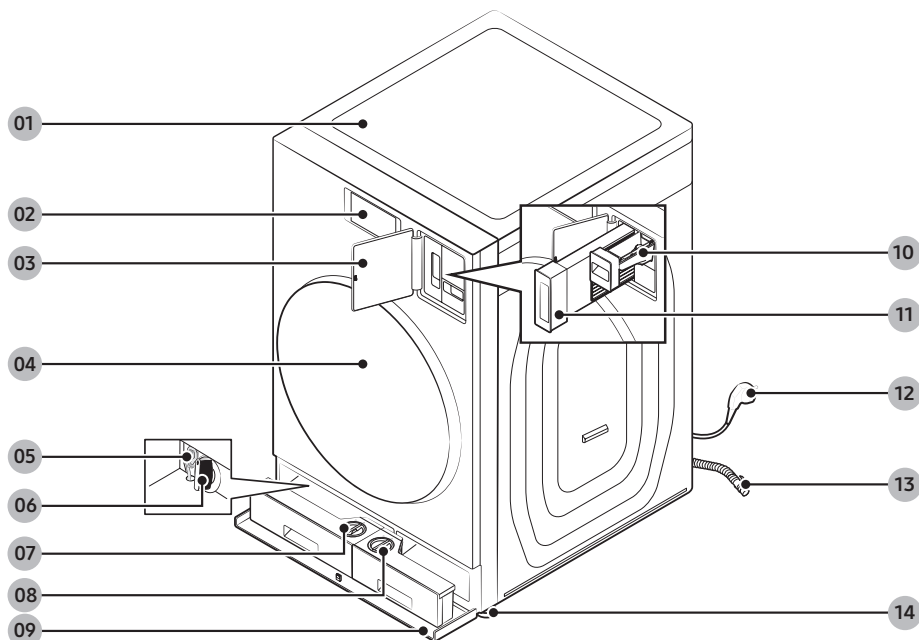

01 Piano di lavoro

02 Display LCD

03 Problema al coperchio del filtro lanugine

04 Sportello

05 Tubo di scarico di emergenza

06 Filtro di scarico

07 Dispenser automatico

08 Dispenser Flex automatico

09 Coperchio dello scomparto

10 Dispenser manuale dell'ammorbidente

11 Filtro lanugine

12 Spina elettrica

13 Tubo di scarico

14 Piedini di livellamento

Accessori (in dotazione)



Chiave



Copridadi

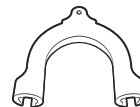

Guida del tubo
(solo in alcuni modelli)



Tubo Aquastop



Tubo acqua calda



Fascetta



Tubo scarico
(solo in alcuni modelli)



Sfera detersivo



Controllare il funzionamento della
valvola

Parti vendute separatamente



Spazzola per elettrodomestici *

Installazione

NOTA

- Chiave: Per la rimozione dei bulloni di trasporto ed il livellamento della lavatrice.
- Copridadi: Per coprire i fori dopo aver rimosso i bulloni di trasporto. Il numero di coprifori in dotazione (da 3 a 6) dipende dal modello acquistato.
- Guida del tubo: Per appendere il tubo di scarico alla tubazione o al bordo del lavandino.
- Tubo acqua calda/fredda: Per la fornitura di acqua alla lavatrice (i tubi acqua calda sono presenti solo nei modelli che ne sono provvisti).
- * Spazzola per elettrodomestici: Acquistare una spazzola per elettrodomestici flessibile appositamente progettata per la pulizia dello scambiatore di calore. (lunghezza minima: 680 mm)
 - I tubi dell'acqua e le spazzole per la pulizia degli elettrodomestici non sono venduti nei Centri di assistenza autorizzati o rivenditori Samsung.

Requisiti di installazione

Alimentazione e messa a terra

- Usare un interruttore di corrente separato solo per la lavasciuga.

Per garantire una corretta messa a terra, la lavasciuga viene fornita di un cavo di alimentazione dotato di spina a tre poli da collegare a una presa di corrente correttamente installata e collegata a terra.

In caso di dubbi sulla messa a terra, rivolgersi ad un elettricista qualificato o ad un tecnico dell'assistenza.

Non modificare la spina elettrica fornita in dotazione.

Se ancora non entra nella presa, rivolgersi a un elettricista qualificato per sostituire la presa.

AVVERTENZA

- NON utilizzare prolunghe.
- Usare solo il cavo di alimentazione fornito in dotazione con la lavasciuga.
- NON collegare il cavo di messa a terra a tubazioni in plastica, tubazioni del gas o tubazioni dell'acqua calda.
- Messe a terra eseguite in modo non corretto possono provocare scariche elettriche.
- Non rimuovere o modificare il piedino di messa a terra del cavo di alimentazione al fine di ridurre potenziali rischi di scariche elettriche.
- Usare il filo di messa a terra aggiuntivo in dotazione qualora non vi sia un polo di messa a terra nella presa di alimentazione.

Erogazione dell'acqua

La pressione dell'acqua corretta per questa lavasciuga è compresa tra 50 e 1000 kPa. Una pressione dell'acqua inferiore a 50 kPa può impedire la corretta chiusura della valvola dell'acqua, oppure può prolungare il tempo necessario per il riempimento del cestello della lavatrice provocandone lo spegnimento della lavasciuga. I rubinetti dell'acqua devono distare al massimo 120 cm dal retro della lavasciuga in modo che i tubi di mandata in dotazione possano arrivare fino alla lavatrice.

Per ridurre i rischi di perdite:

- Assicurarsi che i rubinetti dell'acqua siano facilmente accessibili.
- Chiudere i rubinetti in caso di inutilizzo della lavasciuga.
- Controllare regolarmente la presenza di eventuali perdite dalle guarnizioni del tubo di carico dell'acqua.

ATTENZIONE

Prima di usare per la prima volta la lavasciuga, verificare i collegamenti ai rubinetti di carico e alla valvola dell'acqua alla ricerca di eventuali perdite.

Scarico

Samsung consiglia una tubazione verticale con una altezza di 60-90 cm. Il tubo di scarico deve essere fissato al tubo verticale mediante un fermo ed il tubo verticale deve ricoprire completamente il tubo di scarico.

Installazione

Pavimentazione

Per ottenere le prestazioni ottimali, la lavasciuga deve essere installata su un pavimento solido e livellato. I pavimenti in legno potrebbero necessitare di un rinforzo al fine di ridurre al minimo le vibrazioni e/o lo sbilanciamento dei carichi. La moquette o le superfici morbide non sopportano efficacemente le vibrazioni e possono provocare spostamenti lievi della lavasciuga durante la centrifuga.

ATTENZIONE

NON installare la lavasciuga su una piattaforma o una struttura non sufficientemente stabile.

Temperatura dell'acqua

Non installare la lavasciuga in aree soggette a congelamento poiché al suo interno permangono sempre una piccola quantità d'acqua all'interno delle valvole, pompe e tubazioni. Eventuale acqua congelata residua potrebbe provocare rotture delle cinghie, della pompa ed altri componenti della lavasciuga.

Installazione all'interno di nicchie o mobili

Spazio minimo per un funzionamento regolare:

Lati	25 mm
Sopra	25 mm
Retro	50 mm
Fronte	550 mm

Qualora la lavasciuga venga installata nella stessa posizione di asciugatrice o di un'altra lavatrice, la parte frontale dell'alloggiamento deve prevedere almeno 550 mm di spazio libero per consentire una adeguata ventilazione.

Passaggi di installazione

PASSAGGIO 1 Scegliere la posizione di installazione

Requisiti della posizione:

- Una superficie solida, livellata senza moquette o altri rivestimenti che possano impedire la ventilazione
- Nessuna luce solare diretta
- Uno spazio adeguato per la ventilazione e la disposizione dei cavi
- Temperatura ambiente sempre maggiore del punto di congelamento (32 °F/ 0 °C)
- Lontano da fonti di calore

PASSAGGIO 2 Rimuovere i bulloni di trasporto

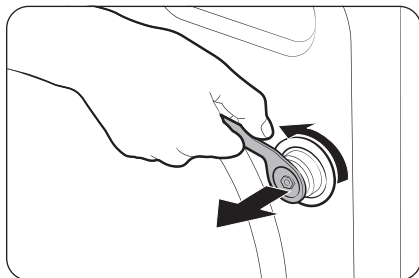

1. Dopo aver disimballato il prodotto, rimuovere i bulloni di trasporto.

 **NOTA**

Usare la parte terminale della chiave in dotazione per rimuovere i bulloni di trasporto.

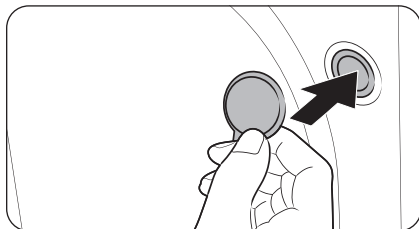

2. Coprire i fori con i tappi in plastica in dotazione. Conservare i bulloni di trasporto per future esigenze.

 **AVVERTENZA**

- I bulloni di trasporto fissano la vasca durante il trasporto del prodotto e riducono l'eventualità di danni alla sospensione. Rimuovere i bulloni di trasporto prima dell'uso e rimontarli solo in caso di spostamento del prodotto in una nuova posizione.
- I materiali da imballaggio possono rappresentare un pericolo per i bambini. Smaltire tutti i materiali da imballaggio (sacchetti in plastica, polistirene, ecc) lontano dalla portata dei bambini.

Installazione

PASSAGGIO 3 Regolazione dei piedini di appoggio

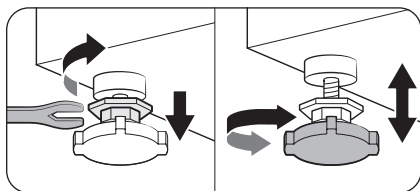

1. Spingere la lavasciuga con cura nella posizione scelta. Una eccessiva forza potrebbe danneggiare i piedini di regolazione.
2. Livellare la lavasciuga regolando manualmente i piedini di livellamento.

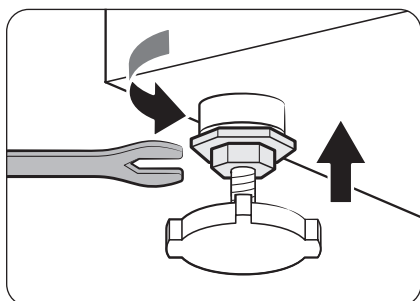

3. Una volta livellata, serrare i dadi mediante la chiave in dotazione.

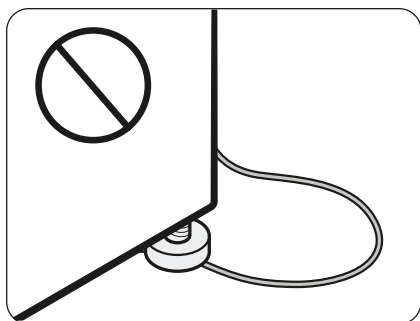

⚠ ATTENZIONE

Durante il posizionamento del prodotto verificare che i piedini di livellamento non schiaccino il cavo di alimentazione.

⚠ ATTENZIONE

Assicurarsi che il piedino di livellamento sia ben posizionato sulla superficie del pavimento onde evitare o generare una rumorosità provocata dalle vibrazioni. Quindi, verificare che la lavasciuga non si sposti durante il funzionamento. Se la lavasciuga risulta stabile, serrare i bulloni.

PASSAGGIO 4 Collegamento del tubo di carico dell'acqua

Il tubo dell'acqua in dotazione può variare in base al modello. Seguire le istruzioni relative al tubo dell'acqua in dotazione.

Collegamento ad un rubinetto dell'acqua filettato

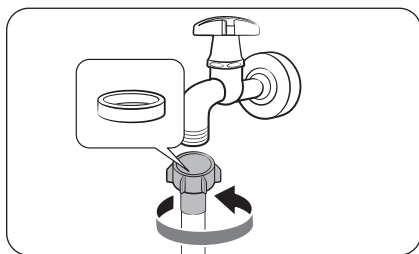

1. Collegare il tubo al rubinetto dell'acqua quindi ruotare il connettore per serrarlo.

⚠ ATTENZIONE

Prima di collegare il tubo dell'acqua, assicurarsi che sia presente una rondella di gomma nel connettore. Non usare il tubo qualora la rondella sia danneggiata o assente.

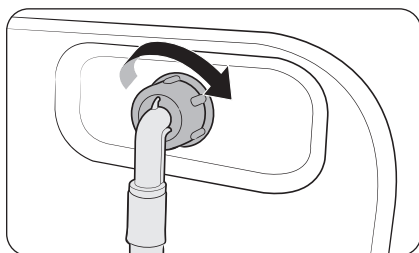

2. Collegare l'altra estremità del tubo alla valvola di carico posta sul retro della lavasciuga e ruotarla verso destra per serrarla.

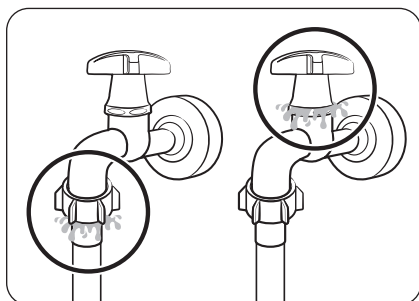

3. Aprire lentamente il rubinetto dell'acqua e verificare la presenza di eventuali perdite intorno alle aree di contatto. In caso di perdite, ripetere i passaggi 1 e 2 descritti sopra.

⚠ AVVERTENZA

Qualora si riscontri una perdita, interrompere l'uso della lavasciuga e scollegarla dalla presa di corrente. Quindi contattare un Centro di assistenza autorizzato Samsung in caso di una perdita dal tubo dell'acqua o un idraulico qualificato in caso di perdita dal rubinetto. In caso contrario, sussiste il pericolo di scariche elettriche.

Installazione

⚠ ATTENZIONE

Non tendere eccessivamente il tubo dell'acqua. Se il tubo è troppo corto, sostituirlo con un tubo ad alta pressione di maggiore lunghezza.

Collegamento a un rubinetto dell'acqua non filettato

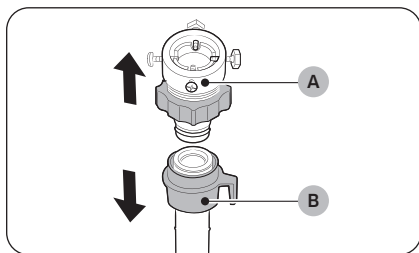

1. Rimuovere l'**adattatore (A)** dal **tubo di carico dell'acqua (B)**.

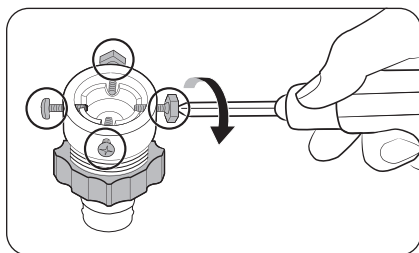

2. Usare un cacciavite a croce per allentare le quattro viti dell'adattatore.

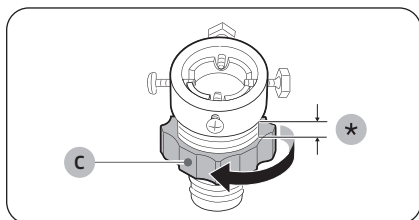

3. Afferrare l'adattatore e ruotare la **parte (C)** in direzione della freccia per svitarlo di 5 mm (*).

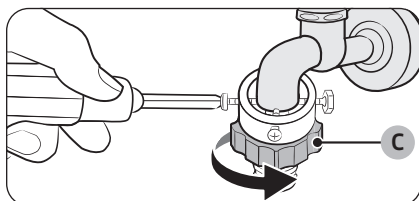

4. Inserire l'adattatore nel rubinetto e serrare le viti sollevando l'adattatore.
5. Ruotare la **parte (C)** in direzione della freccia per serrarla.

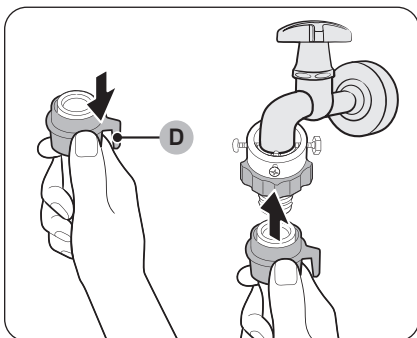

6. Tenendo abbassata la **parte (D)** del tubo dell'acqua, collegare il tubo di carico dell'acqua all'adattatore. Quindi rilasciare la **parte (D)**. Quando il tubo si innesta nell'adattatore si avverte un clic.

7. Per completare il collegamento del tubo dell'acqua, vedere 2 e 3 nella sezione "Collegamento ad un rubinetto dell'acqua filettato".

NOTA

- Una volta collegato il tubo dell'acqua all'adattatore, tirare il tubo verso il basso per verificare che la connessione sia stata effettuata correttamente.
- Usare un rubinetto di tipo comune. Se il rubinetto è del tipo quadrato o troppo grande, rimuovere il distanziale prima di inserire l'adattatore sul rubinetto.

Per i modelli dotati di presa di carico dell'acqua calda:

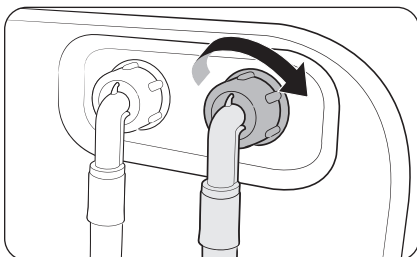

1. Collegare l'estremità rossa del tubo dell'acqua calda sulla valvola di carico dell'acqua calda posta sul retro della lavatrice.
2. Collegare l'altra estremità del tubo dell'acqua calda al rubinetto dell'acqua calda.

Installazione

Controllare il funzionamento della valvola (solo in alcuni modelli)

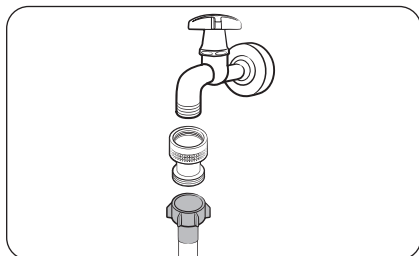

Prima di collegare il tubo di mandata dell'acqua, collegare la valvola in dotazione al rubinetto quindi collegare il tubo.

Tubo Aquastop (solo in alcuni modelli)

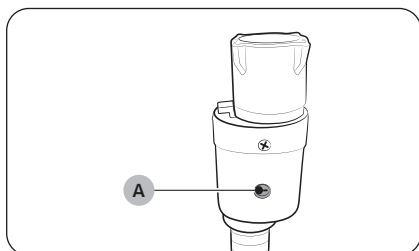

Il tubo Aquastop avvisa l'utente del rischio di perdite d'acqua. Questo dispositivo rileva il flusso dell'acqua e in caso di perdita l'**indicatore (A)** centrale si accende in rosso.

NOTA

Il terminale del tubo Aquastop deve essere collegato al rubinetto di mandata dell'acqua e non alla lavasciuga.

PASSAGGIO 5 Posizionamento del tubo di scarico

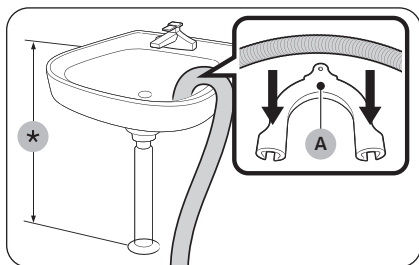

Sopra il bordo di un lavandino

Il tubo di scarico deve essere posizionato ad una altezza compresa tra i 60 ed i 90 cm (*) dal pavimento. Per evitare che il tubo di scarico si pieghi eccessivamente, utilizzare la **guida di plastica (A)** fornita in dotazione. Fissare la guida alla parete mediante un gancio al fine di garantire la stabilità del tubo di scarico.

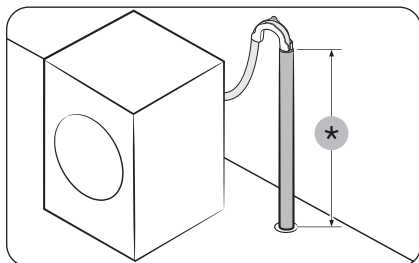

In un tubo di scarico

Il tubo di scarico deve essere posizionato ad una altezza tra i 60 cm ed i 90 cm (*). Si consiglia di utilizzare un tubo verticale di 65 cm.

- Per garantire che il tubo di scarico rimanga in posizione, usare la guida in plastica in dotazione (vedi illustrazione).
- Per evitare che l'acqua di scarico si fermi nello scarico durante la fase di drenaggio, inserire il tubo di scarico per circa 15 cm nello scarico.
- Per evitare che il tubo di scarico possa spostarsi, fissarlo usando la guida alla parete.

Requisiti del tubo verticale di scarico:

- Diametro minimo di 5 cm
- Minima portata di 60 litri al minuto

PASSAGGIO 6 Accensione

Collegare il cavo di alimentazione ad una presa di corrente protetta da fusibile o interruttore termostatico. Premere il tasto  per accendere la lavasciuga.

Prima di iniziare

Impostazione iniziale



- Accendendo la lavasciuga la prima volta, sullo schermo viene visualizzato il processo di impostazione iniziale. Seguire le istruzioni visualizzate sullo schermo per portare a termine il processo.
- Una volta selezionata la lingua, sul display non ricomparirà più la schermata di selezione della lingua. Tuttavia per interrompere la comparsa della schermata di tutorial è necessario effettuare un ciclo di lavaggio.
 - È possibile modificare la lingua nel menu Settings (Impostazioni). Nella schermata Home, premere **Impostazioni > Generale > Lingua** per cambiare la lingua.
- L'impostazione iniziale comprende la selezione della lingua e una breve guida.
- Premere **OK** per passare alla schermata successiva.

NOTA

Se la schermata iniziale di impostazione non compare durante il primo utilizzo del prodotto, ciò non indica necessariamente un suo malfunzionamento. È possibile regolare le impostazioni desiderate selezionando **Impostazioni > Generale** nella schermata Home, o reimpostare il prodotto provando ad eseguire il processo di impostazione iniziale selezionando **Impostazioni > Generale > Ripristina > Ripristina tutte le impostazioni**.

Eeguire la calibrazione (consigliata)

La Calibrazione garantisce un'accurata rilevazione del peso del bucato nel cestello da parte della lavasciuga. Assicurarsi che il cestello sia vuoto prima di eseguire la calibrazione.

1. Premere  per accendere la lavatrice.
2. Premere  > **Lavatrice > Calibrazione**.
3. Premere **Inizia calibrazione** per avviare la calibrazione.

Istruzioni per eseguire un bucato

PASSAGGIO 1 Suddividere

Separare il bucato secondo questi criteri:

- Etichette di lavaggio: Suddividere il bucato in cotone, fibre miste, sintetici, seta, lana e viscosa.
- Colore: Separare i capi bianchi dai colorati.
- Dimensione: L'inserimento nella lavatrice di capi di diverse dimensioni migliora le prestazioni di lavaggio.
- Delicatezza: Lavare i capi delicati separatamente. Per i capi nuovi in pura lana vergine, tende e capi in seta, leggere le indicazioni di lavaggio sulla etichetta.

 **NOTA**

Controllare l'etichetta di lavaggio apposto su ogni indumento e raggrupparli di conseguenza prima di iniziare il lavaggio.

PASSAGGIO 2 Svuotamento delle tasche

Svuotare tutte le tasche dei capi da lavare.

- Oggetti metallici quali monete, fermagli e fibbie dei vestiti possono danneggiare gli altri capi così come il cestello della lavatrice.

Rivoltare gli indumenti dotati di bottoni e ricami.

- Le cerniere di pantaloni e giacche, se lasciate aperte, possono danneggiare il cestello. Prima di eseguire il lavaggio, chiudere tutte le cerniere e fissarle con un nastro.
- I lacci di alcuni indumenti possono impigliarsi in altri capi danneggiandoli. Fissare tutti i lacci prima di avviare il lavaggio.

PASSAGGIO 3 Usare una retina per bucato

- I reggiseni (lavabili in acqua) devono essere riposti in una retina per bucato. Le parti metalliche dei reggiseni possono rompersi e rovinare gli altri indumenti.
- Gli indumenti di piccole dimensioni e sottili come i calzini, i guanti, le calze ed i fazzoletti possono restare impigliati nello sportello. Riporli dentro una retina per bucato.
- Non lavare le retine da sole senza altri indumenti. Ciò potrebbe causare vibrazioni anomale in grado di spostare la lavasciuga e provocare lesioni personali.

Prima di iniziare

PASSAGGIO 4 Determinare la capacità di carico

Non sovraccaricare la lavasciuga. Un sovraccarico può provocare un lavaggio non corretto.

NOTA

Quando si lavano lenzuola o trapunte il tempo di lavaggio potrebbe essere superiore, oppure l'efficienza della centrifuga potrebbe non essere soddisfacente.

Per lenzuola e trapunte, si consiglia una velocità massima della centrifuga di Basso o Media e una capacità di carico non superiore a 3,0 kg.

ATTENZIONE

- Un carico sbilanciato può ridurre le prestazioni della centrifuga.
- Assicurarsi che il carico sia ben inserito nel cestello e non sia rimasto impigliato nello sportello.
- Non sbattere con forza lo sportello. Chiudere lo sportello delicatamente. In caso contrario, lo sportello potrebbe non chiudersi in modo corretto.

PASSAGGIO 5 Usare un detersivo idoneo

Il detersivo da utilizzare dipende dal tipo di tessuto da lavare (cotone, sintetico, delicato, lana), dal colore, dalla temperatura di lavaggio e dal grado di sporco. Assicurarsi di usare il detersivo apposito per le lavatrici automatiche.

NOTA

- Seguire le istruzioni riportate sulla confezione del detersivo riguardo a peso del bucato, grado di sporco e durezza dell'acqua della zona di residenza. Se non si conosce la durezza dell'acqua della propria zona, contattare l'ente locale preposto.
- Non utilizzare un detersivo che tenda a indurirsi o solidificarsi. Dopo il ciclo di risciacquo eventuali grumi di detersivo rimasti possono bloccare lo scarico.

ATTENZIONE

Per lavare capi in lana usando il programma Lana, usare solo detersivo specifico per capi in lana. Se si usa detersivo in polvere con il programma Lana per lavare capi in lana, questo può restare nel bucato e scolorire gli indumenti.

Consigli sui detersivi

I consigli si applicano alla gamma di temperature riportati nel diagramma del ciclo.

●	Consigliati	▲	Solo detersivo liquido
-	Non consigliati	△	Solo detersivo in polvere

Programma	Detersivo			Temp. (°C)
	Universale	Delicati e lana	Specifici	
Eco 40-60	●	-	-	40~60
Lavaggio+asciugatura	●	-	-	40~60
Cotone	●	-	-	Freddo~60
AI Wash & Dry	●	-	-	Freddo~60
Ecolavaggio rapido	-	-	-	Freddo~40
Less Microfiber	●	-	-	Freddo~40
Biancheria da letto	●	-	-	Freddo~40
Delicati	-	●	-	30
Lana	-	●	-	Freddo~40
Asciugamani	●	-	-	Freddo~90
Jeans	●	-	-	Freddo~40
Camicie	●	-	-	Freddo~40
Baby Care	-	-	●	Freddo~90
Pet Care	●	-	-	Freddo~90
Sanifica	●	-	-	90

Prima di iniziare

Istruzioni per l'uso della vaschetta del detersivo

NOTA

I dispenser automatici rendono le operazioni di lavaggio più semplici erogando la quantità preimpostata di detersivo senza la necessità di versarlo manualmente ogni volta, e possono rendere più economico l'uso poiché erogano solamente la quantità esatta ad ogni lavaggio, permettendo così di ridurre lo spreco di detersivo.

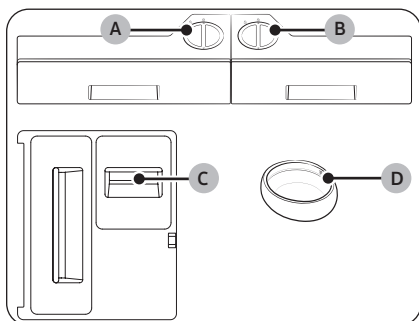

A. Dispenser automatico

- In questo scomparto è possibile usare detersivo generico.
- Usare solo detergente liquido. Non utilizzare detersivi/ammorbidenti in polvere.

B. Dispenser Flex automatico

- È possibile impostare questa dispenser in modo da erogare detersivo (**Detersivo generico** o **Detersivo specifico**) o ammorbidente.
- Usare solo detersivo neutro qualora si sia impostato **Tipo detersivo** a **Detersivo specifico**.
- Non utilizzare detersivi in polvere.

C. Scomparto manuale ammorbidente

- Versare ammorbidente per tessuti. Non superare il livello max.

D. Sfera detersivo

- Per usa il contenitore per il detersivo, impostare l'opzione **Quantità** per **Dispenser automatico** e **Dispenser auto Flex** a **Off**.
- Non usare il contenitore per il detersivo per la candeggina o l'ammorbidente.

ATTENZIONE

- Non azionare la lavasciuga senza i dispenser inseriti nella vaschetta del detersivo.
 - Una perdita di acqua può provocare una scarica elettrica o lesioni.
- Non utilizzare i seguenti tipi di detersivo nella vaschetta:
 - pods, capsule, palline, o retine.
- Non utilizzare detersivi/ammorbidenti in gel o viscosi nella vaschetta del detersivo poiché potrebbero non scorrere liberamente.
 - Leggere le istruzioni del produttore del detersivo/ammorbidente prima di utilizzarli nella lavasciuga.
- Non spostare il dispenser rimosso dalla vaschetta del detersivo. Rimontarlo nella posizione originale.
 - In caso contrario, il dispenser potrebbe essere scosso provocando la fuoriuscita del suo contenuto.
- Svuotare i contenitori nel cassetto del detersivo prima di spostare la lavatrice al fine di prevenire la fuoriuscita del contenuto sul pavimento.
- Non usare candeggina poiché ciò potrebbe rovinare il bucato.

-
- Usare precauzione nell'inserimento della sfera detersivo poiché è studiato per essere inserito in modo stabile sopra agli indumenti all'inizio del lavaggio. Rovesciare la sfera detersivo prima dell'inizio del lavaggio potrebbe provocare l'accumulo di residui di detersivo sul bucato al termine del lavaggio, provocando lo scolorimento del bucato o la riduzione delle prestazioni di lavaggio.
 - Prima dell'inizio di ogni lavaggio, pulire la sfera detersivo prima di aggiungerci nuovo detersivo.
 - Non inserire la sfera detersivo tra indumenti piegati o tra un indumento e l'altro.
 - Non utilizzare detersivo liquido o in polvere contenente candeggina.
 - Non appoggiare o conservare detersivi come candeggina o ammorbidenti sulla lavasciuga. Eliminare eventuali fuoriuscite immediatamente al fine di prevenire eventuali danni alla lavasciuga, particolarmente sulle finiture e sul pannello LCD.

 **NOTA**

- Se sul display compare il messaggio "**E' necessario riempire il dispenser**" riempire il dispenser corrispondente.
- Il detersivo/ammorbidente non viene automaticamente erogato nei programmi **Lana, Delicati e Capi sportivi** se **Tipo detersivo** per **Dispenser automatico** e **Dispenser auto Flex** sono impostati a **Detersivo generico**. È necessario usare la sfera detersivo per versare il detersivo direttamente nel cestello.
 - Tuttavia, se il **Tipo detersivo** per **Dispenser auto Flex** è impostato a **Detersivo specifico**, il detersivo verrà erogato automaticamente.
- Non superare la linea massima durante il riempimento del detersivo ed ammorbidente.
- Lo scomparto del detersivo potrebbe risultare difficile da aprire con le sole dita. Afferrare saldamente la maniglia dello scomparto con la mano e tirare per aprirla.
- Spingere la vaschetta del detersivo fino in fondo per chiuderla.
- Qualora si pensi che la quantità di ammorbidente sia bassa, impostare il livello di erogazione ad un valore superiore.

Prima di iniziare

Per usare l'ammorbidente

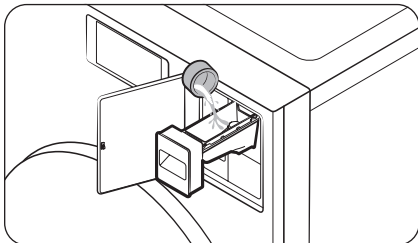

Versare ammorbidente per tessuti. Non superare il livello max.

Per usare la Sfera detersivo

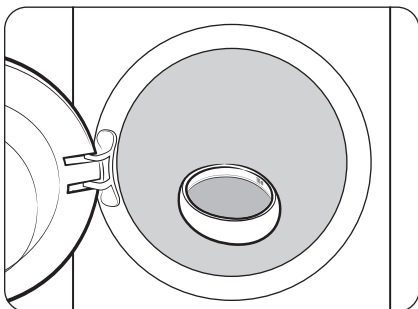

Versare la quantità consigliata di detersivo liquido o in polvere (detersivo specifico) nel contenitore per il detersivo in polvere, quindi inserire la sfera detersivo direttamente nel cestello. Sul contenitore sono riportate due linee guida ad indicare 50 ml (1,69 fl oz) e 100 ml (3,38 fl oz) Non superare il livello di 100 ml.

Perversare i detersivi nel dispenser automatico

NOTA

Se sul display compare il messaggio "E' necessario riempire il dispenser" riempire il dispenser corrispondente.

- Il tempo per il rilevamento può variare in base al tipo di detersivo/ammorbidente.

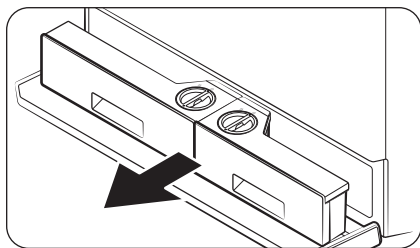

1. Premere il coperchio dello scomparto per aprirlo.
2. Estrarre i dispenser automatici.

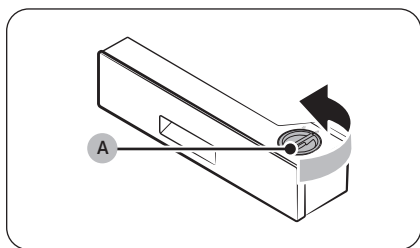

3. Ruotare il **coperchio del dispenser automatico (A)** in senso antiorario per aprirlo.

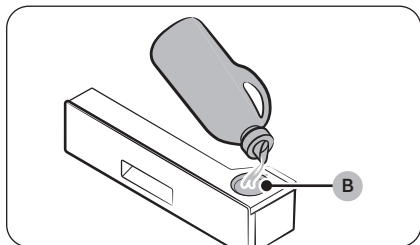

4. Versare una quantità adeguata di detersivo nel **Dispenser automatico (B)**.
 - Al termine, riposizionare il tappo e ruotarlo in senso orario per chiuderlo.

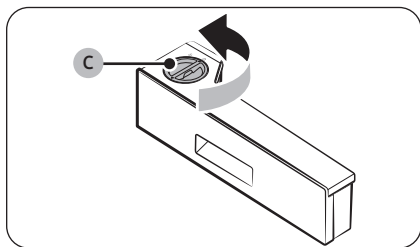

5. Ruotare il **coperchio del dispenser automatico Flex (C)** in senso antiorario per aprirlo.

Prima di iniziare

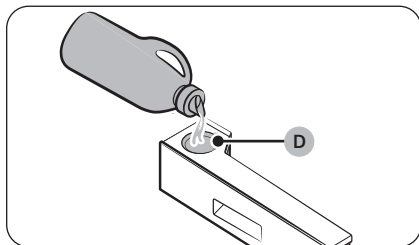

6. Versare una quantità adeguata di detersivo (generico o specifico) nel **dispenser automatico Flex (D)**.
 - Al termine, riposizionare il tappo e ruotarlo in senso orario per chiuderlo.

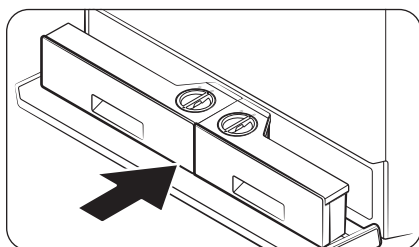

7. Reinserire il dispenser automatico nella posizione originale.
8. Chiudere il coperchio dello scomparto.

Manutenzione Dispenser

È possibile controllare il tipo di detersivo da usare in ogni dispenser.

NOTA

Nella schermata Manutenzione Dispenser viene visualizzato lo stato corrente di detersivo e di ammorbidente ed un eventuale avviso qualora uno dei dispenser abbia un livello basso di contenuto. Seguire le istruzioni visualizzate sullo schermo per riempire gli scomparti con detersivo o ammorbidente.

1. Nella schermata Home, premere **Manutenzione Dispenser** per passare alla schermata Manutenzione Dispenser.
2. Controllare la quantità residua di detersivo di ogni dispenser e riempirlo qualora necessario.
3. Premere  per accedere alla schermata Home.

Operazioni

⚠ AVVERTENZA





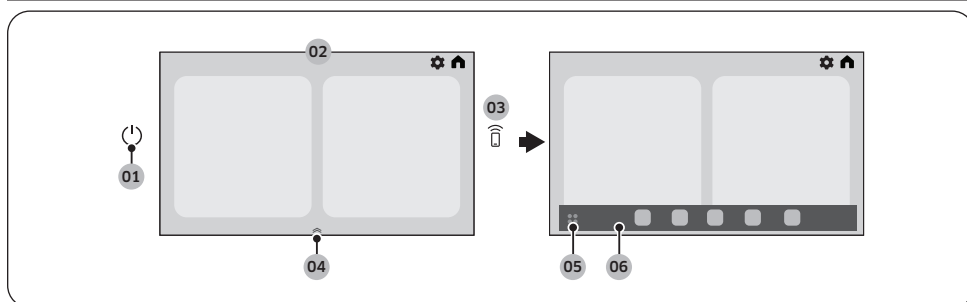

Al fine di ridurre il rischio di incendi, scariche elettriche o lesioni alle persone, leggere la sezione **Informazioni di sicurezza** prima dell'uso della lavasciuga.

Display LCD







01 Accensione	Premere per accendere/spengere la lavasciuga.
02 Display	Il display mostra le informazioni relative al programma corrente ed il tempo residuo stimato o un codice informativo in caso dell'insorgenza di un problema.
03 Smart Control	<p>Premere per attivare la funzione Smart Control.</p> <p>Tenere premuto per entrare in modalità di abbinamento per collegarsi alla app SmartThings.</p> <ul style="list-style-type: none">• Una volta attivata la funzione Smart Control, è possibile controllare la lavasciuga da remoto usando la app SmartThings sul proprio smartphone o tablet (Android o iOS).• Per maggiori informazioni su Smart Control, vedere a pagina 55.
04 Accesso al dock dell'app	<p>Trascinare sezione d'accesso al dock dell'app verso l'alto per aprirlo.</p> <ul style="list-style-type: none">• La maniglia del dock dell'app compare solo nella schermata Home.
05 Menu di controllo dell'app	<p>Premere per visualizzare tutte le app disponibili.</p> <ul style="list-style-type: none">• Panoramica dell'app: Premere il menù di controllo dell'app per aprirla. È possibile aprire la scheda App per aprire rapidamente SmartThings, Timer, Bixby, Meteo, Ring, Internet o Settings (Impostazioni).
06 Dock dell'app	<p>Il dock dell'app visualizza le icone per consentire un facile accesso alle app di uso frequente.</p> <ul style="list-style-type: none">• Sono visualizzabili e modificabili un massimo di cinque icone nel dock della app.

Descrizione delle icone del display

	Home	Premere per accedere alla schermata Home.
	Impostazioni	Premere per accedere al menu Impostazioni. <ul style="list-style-type: none"> Per maggiori informazioni su Impostazioni, vedere a pagina 48.
	Blocco sportello	<ul style="list-style-type: none"> Questa icona indica che lo sportello è bloccato e non può essere aperto. Lo sportello si blocca automaticamente durante lo svolgimento di un programma e questa icona si illumina. Allo spegnimento della spia è possibile aprire lo sportello.
	Smart Control	<ul style="list-style-type: none"> Questa icona indica che Smart Control è attiva.
	Microfono	<ul style="list-style-type: none"> Questa icona indica che la funzione Microfono è attiva.
	Wi-Fi	<ul style="list-style-type: none"> Questa icona indica la forza del segnale quando è attiva la connessione Internet.
	Lavatrice (Opzioni di lavaggio)	<p>Questa icona compare durante un programma di solo lavaggio o un processo di lavaggio. È possibile premere questa icona per cambiare le impostazioni del programma.</p> <p>Premere il tasto desiderato per cambiare le impostazioni predefinite del programma di lavaggio.</p> <ul style="list-style-type: none"> Temperatura: Premere per cambiare la temperatura dell'acqua del programma selezionato. Centrifuga: Premere per cambiare la velocità della centrifuga del programma selezionato. <ul style="list-style-type: none"> Mantieni risciacquo & Escludi centrifuga: L'acqua di risciacquo viene trattenuta in modo da lasciare il bucato in ammollo. Per estrarre il bucato, eseguire un ciclo di centrifuga o scarico. Scarico & Escludi centrifuga: Il cestello non centrifuga dopo lo scarico finale. Sporco: Premere per cambiare il livello di sporco del programma corrente. Detersivo: Per selezionare la quantità di detersivo da erogare durante ogni lavaggio. Ammorbidente: Per selezionare la quantità di ammorbidente da erogare durante ogni lavaggio. SmacchiaTutto plus: Questa funzione aiuta a rimuovere la maggior parte delle macchie più ostinate. Con il programma SmacchiaTutto plus il bucato viene immerso in bolle d'acqua per un lavaggio efficace. <ul style="list-style-type: none"> Premere per attivare o disattivare questa funzione.

Operazioni

	<p>Asciugatrice (Opzioni asciugatura)</p>	<p>Questa icona compare durante un programma di sola asciugatura o un processo di asciugatura. È possibile premere questa icona per cambiare le impostazioni del programma.</p> <p>Premere il tasto desiderato per cambiare le impostazioni predefinite del programma di asciugatura.</p> <ul style="list-style-type: none"> • Secchezza: Premere per cambiare il livello di asciugatura. È possibile selezionare uno tra i 4 diversi livelli, ma il livello disponibile dipende dal programma selezionato. • Durata asciugatura: Premere per cambiare la durata del programma. <ul style="list-style-type: none"> - Alcuni programmi non supportano le impostazioni della durata. - È possibile impostare il tempo di asciugatura tra 20 minuti e 240 minuti. Tuttavia, la durata della centrifuga disponibile dipende dal programma impostato. • Preparazione asciugatura: Una volta completato il processo di lavaggio e prima dell'inizio della fase di asciugatura, la lavasciuga entra in pausa ed avvisa l'utente di estrarre gli indumenti non idonei alla asciugatura. <ul style="list-style-type: none"> - Se non si seleziona il messaggio a comparsa entro il periodo di attesa, il processo di asciugatura inizierà automaticamente dopo 10 minuti. - Preparazione asciugatura è disponibile solo per i programmi che comprendono sia il lavaggio sia l'asciugatura. • Stiro facile: Riduce la formazione di pieghe facendo ruotare il cestello in modo intermittente al termine del programma di asciugatura. Stiro facile impiega circa 180 minuti. Gli indumenti sono asciutti e possono essere rimossi in qualsiasi momento durante il programma Stiro facile. <ul style="list-style-type: none"> - Premere per attivare o disattivare questa funzione.
	<p>Lavatrice e Asciugatrice</p>	<p>Questo set di icone compare per indicare che è possibile impostare o è già stato impostato un set di programmi di lavaggio ed asciugatura.</p>
	<p>Aprire sportello</p>	<p>Premere questo tasto per aprire lo sportello.</p> <ul style="list-style-type: none"> • Il tasto si disattiva quando lo sportello è aperto e si riattiva quando lo sportello è chiuso.
	<p>Avvia</p>	<p>Per avviare la lavatrice.</p>
	<p>Pausa</p>	<p>Per mettere in pausa la lavatrice.</p> <ul style="list-style-type: none"> • Durante il funzionamento premere il tasto per mettere in pausa la lavatrice.

Uso di un programma

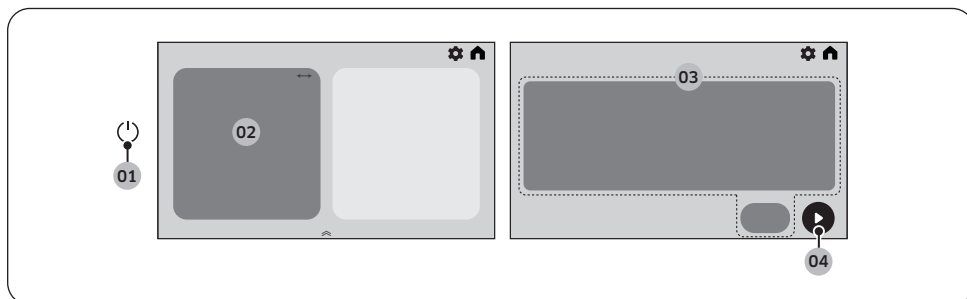

1. Premere per accendere la lavatrice.
2. Selezionare il programma desiderato.
 - Per maggiori informazioni su **Panoramica programmi**, vedere a pagina **44**.
3. Modificare le opzioni predefinite dei programmi.
 - Per il processo di lavaggio premere **Temperatura**, **Centrifuga**, **Sporco**, **Detersivo**, **Ammorbidente**, **Risciacquo extra** o **SmacchiaTutto plus** per cambiare le impostazioni predefinite del programma.
 - Per il processo di asciugatura premere **Secchezza**, **Durata asciugatura**, **Preparazione asciugatura** o **Stiro facile** per cambiare le impostazioni predefinite del programma.
 - Non è possibile impostare Durata asciugatura per il programma Asciutto a tempo ed il programma Refresh.
 - È possibile selezionare un programma di solo lavaggio o di sola asciugatura.
 - È possibile impostare la funzione Fine programmata
 - Non tutti i programmi hanno funzioni aggiuntive disponibili.
4. Premere per avviare il funzionamento.
 - Una volta impostato il programma desiderato, sullo schermo comparirà una breve descrizione e durata del programma. È anche possibile verificare l'andamento del programma, il tempo rimanente ed i codici informativi.

NOTA

- Per cambiare il programma, premere **Visualizza tutto** e selezionare il programma desiderato.
- Al termine del programma di asciugatura, gli indumenti possono sembrare leggermente umidi o freddi al tatto. Ciò è dovuto al fatto che la lavasciuga è progettata per asciugare gli indumenti a bassa temperatura in un cestello sigillato. Non è tuttavia una fonte di preoccupazione poiché gli indumenti saranno completamente asciutti una volta estratti dal cestello e scossi.

Operazioni

Panoramica programmi

Descrizione dei programmi

Per personalizzare l'elenco dei programmi nell'opzione I miei programmi è possibile aggiungere o eliminare programmi. Per maggiori informazioni, vedere **Lavatrice** a pagina 52.

NOTA

- Avendo terminato il programma di lavaggio con una impostazione di centrifuga inferiore, gli indumenti potrebbero risultare non perfettamente asciutti al termine della asciugatura. In questo caso, eseguire anche il programma Asciutto a tempo.
- Per garantire risultati di asciugatura ottimali, potrebbe risultare necessario sistemare gli indumenti nel cestello.
- Usare il programma Asciugamani per asciugare solo asciugamani.

Programmi Lavaggio+asciugatura

Programma	Descrizione	Carico max (kg)
Eco 40-60	<ul style="list-style-type: none">• Per pulire i capi in cotone normalmente sporchi dichiarati come lavabili a 40 °C o 60 °C, insieme nello stesso programma. Questo programma è usato per valutare la conformità con le normative Europee di Ecodesign.• Questo è il programma predefinito.	Max
Lavaggio+asciugatura	<ul style="list-style-type: none">• Per la pulizia di indumenti normalmente sporchi dichiarati lavabili a 40 °C o 60 °C, insieme in un unico lavaggio, e asciugabili in modo tale da poter essere conservati subito dopo l'estrazione. Questo programma è usato per valutare la conformità con le normative Europee di Ecodesign per il lavaggio e l'asciugatura.	11,0
Cotone	<ul style="list-style-type: none">• Per cotone, lenzuola, tovaglie, intimo, asciugamani, camicie. Il tempo di lavaggio e il numero dei cicli di risciacquo vengono automaticamente regolati in base al carico.	Max
AI Wash & Dry	<ul style="list-style-type: none">• Regola la quantità di detersivo ed il programma in base al carico ed al grado di sporcizia degli indumenti. Questo programma è utilizzato al meglio unitamente alla funzione Dispenser automatici.	9,0

Programma	Descrizione	Carico max (kg)
Ecolavaggio rapido	<ul style="list-style-type: none"> • Specifico per carichi di capi poco sporchi inferiori a 5,0 kg. • Il completamento del programma richiede almeno 17 minuti in base alla pressione e durezza dell'acqua ed alle opzioni aggiuntive selezionate. • La quantità di detersivo consigliata è inferiore a 20 g (per un carico di 5,0 kg). 	5,0
Less Microfiber	<ul style="list-style-type: none"> • Usare questo programma per ridurre la quantità di microfibra rilasciata dai tessuti durante il lavaggio di tessuti sintetici. 	9,0
Biancheria da letto	<ul style="list-style-type: none"> • Per copriletti, lenzuola, trapunte, ecc. • Per ottenere risultati ottimali, lavare una sola tipologia di biancheria. 	4,0
Delicati	<ul style="list-style-type: none"> • Per tessuti trasparenti, reggiseni, intimo (seta) e altri tessuti lavabili solo a mano. • Si consiglia l'uso di detersivo specifico da inserire nella sfera detersivo o nel dispenser automatico Flex. 	2,0
Lana	<ul style="list-style-type: none"> • Specifico per capi in lana lavabili in lavatrice e carico inferiore a 2,0 kg. Il programma Lana prevede una speciale azione di lavaggio e ammollo per proteggere le fibre di lana dal restringimento e dalla deformazione. • Si consiglia l'uso di detersivo specifico da inserire nella sfera detersivo o nel dispenser automatico Flex. 	2,0
Asciugamani	<ul style="list-style-type: none"> • Per asciugamani e tappetini da bagno. 	5,0
Jeans	<ul style="list-style-type: none"> • Per capi sportivi e jeans. • Lavare rovesciati. • Capi sportivi e i jeans spesso contengono tinture in eccesso che possono scaricare durante i primi lavaggi. Lavare i capi chiari e scuri separatamente. 	3,0
Camicie	<ul style="list-style-type: none"> • Per magliette, camicette in cotone o sintetiche. 	5,0
Baby Care	<ul style="list-style-type: none"> • Questo programma prevede un lavaggio ad alta temperatura e risciacqui aggiuntivi per garantire la completa rimozione del detersivo dai capi lavati. 	9,0
Pet Care	<ul style="list-style-type: none"> • Per il lavaggio di capi usati per la cura di animali domestici, macchie o odori. 	1,5

Operazioni

Programma	Descrizione	Carico max (kg)
Sanifica	<ul style="list-style-type: none">Per tessuti colorati e molto sporchi, questo programma necessita che l'acqua usata sia oltre i 60 °C (140 °F) per eliminare i batteri.Qualora si interrompa un programma durante la fase di riscaldamento dell'acqua, lo sportello della lavasciuga rimarrà bloccato per motivi di sicurezza.	9,0
Solo centrifuga	<ul style="list-style-type: none">Per eseguire solo un ciclo di centrifuga.	-
Risciacquo+Centrifuga	<ul style="list-style-type: none">Prevede un risciacquo aggiuntivo dopo l'erogazione dell'ammorbidente.	-

Programmi Asciugatura

Programma	Descrizione	Carico max (kg)
Cura trapunte	<ul style="list-style-type: none">Per il rinfresco di indumenti, lenzuola, copriletti e coperte, ecc.	3,0
Cura piumini d'oca	<ul style="list-style-type: none">Per il rigonfiamento di piumini.	2,0
Asciutto a tempo	<ul style="list-style-type: none">È possibile impostare una durata di un programma tra 20 minuti e 240 minuti.	-
Refresh	<ul style="list-style-type: none">Tutti i tipi di tessuti. Per rinfrescare o aerare indumenti che non siano stati indossati per lungo tempo.	-

Programmi Cura prodotto

Programma	Descrizione	Carico max (kg)
Cura prodotto	Auto pulizia+ (programma di lavaggio) <ul style="list-style-type: none">• Questo programma esegue la pulizia del cestello rimuovendo sporco e batteri.• Eseguire ogni 40 lavaggi.• Assicurarsi che il cestello sia vuoto.	-
	Auto asciugatura+ (programma di asciugatura) Per sterilizzare il cestello e mantenerlo pulito. <ul style="list-style-type: none">• Ogni 30 lavaggi viene visualizzato un messaggio di avviso che indica di eseguire il programma Auto asciugatura+. Usare questo programma regolarmente per asciugare l'interno del cestello e prevenire così gli odori.	

NOTA

- Azionare la lavatrice o la asciugatrice con le quantità di indumenti prescritte dal costruttore contribuisce a ottenere risparmi energetici e di acqua.
- La rumorosità e l'umidità residua sono influenzate dalla velocità della centrifuga: maggiore è la velocità della centrifuga, maggiore è la rumorosità minore risulterà il livello di umidità residua.
- Il programma più efficiente in termini di consumo energetico è in genere quello con la minore temperatura operativa e la maggiore durata.

Operazioni

Impostazioni

Uso di Impostazioni



1. Premere .
2. Premere **Generale** o **Lavatrice**.
3. Scorrere la schermata per selezionare il menu desiderato.
4. Modificare le impostazioni o avviare la funzione.

NOTA

- Per tornare alla schermata Home, premere ◀ nell'angolo in alto a sinistra o 🏠 nell'angolo in alto a destra.
- Se la funzione selezionata non è supportata, viene visualizzato il messaggio "**Attualmente non supportato**" ed il tasto OK non viene attivato.
- Selezionando una funzione aggiuntiva, compare un breve messaggio di aiuto le prime dieci volte.
- La sequenza di impostazione può variare in base al modello, e le funzioni del prodotto sono soggette a variazioni senza preavviso ai fini di un miglioramento della qualità.

Descrizione menu Impostazioni

Generale

Opzioni	Descrizione
Account Samsung	È possibile effettuare l'accesso al proprio account Samsung o crearne uno nuovo.
Connessioni	<p>È possibile attivare e disattivare il Wi-Fi. È anche possibile attivare la funzione Smart Control.</p> <ul style="list-style-type: none">• Wi-Fi: Premere per attivare o disattivare il Wi-Fi.<ul style="list-style-type: none">- Il Wi-Fi della lavasciuga è disattivato come impostazione predefinita di fabbrica. Tuttavia, il Wi-Fi della lavasciuga si attiva automaticamente accendendo la lavatrice per la prima volta. Quindi, l'impostazione finale del Wi-Fi rimane attiva indipendentemente dallo stato della lavasciuga.- Una volta attivato il Wi-Fi della lavasciuga e collegato ad una rete, la lavasciuga rimane collegata alla rete anche spegnendola.- Il Wi-Fi indica che la lavasciuga è collegata al router attraverso una connessione Wi-Fi.• Connessione rapida: È possibile installare facilmente la app SmartThings usando il codice QR visualizzato sullo schermo.<ul style="list-style-type: none">- È possibile usare la app SmartThings per controllare la lavasciuga da remoto.• Bluetooth: È possibile connettersi con i dispositivi abilitati Bluetooth vicini. Una volta connessi mediante Bluetooth, è possibile ricevere ed effettuare chiamate usando Bixby.
Blocca	<p>È possibile bloccare il controllo della lavasciuga ad evitare che i bambini o i minori possano azionare o impostare accidentalmente la lavatrice.</p> <ul style="list-style-type: none">• Quando Blocca è abilitato, il touch screen e lo sportello sono bloccati per sicurezza.• È possibile abilitare/disabilitare Blocca in qualsiasi programma selezionato.• Tenere premuto il tasto Sblocca per 3 secondi per sbloccare. <p> NOTA</p> <ul style="list-style-type: none">• Qualora si desideri inserire indumenti aggiuntivi nella lavasciuga mentre Blocca è abilitato, è necessario disabilitare prima la funzione Blocca.• Quando la funzione Blocca è attiva non è possibile aprire lo sportello dopo un ciclo di lavaggio. Disattivare la funzione prima, quindi aprire lo sportello per estrarre gli indumenti.<ul style="list-style-type: none">- Accendere la lavatrice, premere  Generale > Blocca ed impostare la funzione a Off. Quindi sarà possibile aprire lo sportello.

Operazioni

Opzioni	Descrizione
Suoni	<p>È possibile impostare Modalità suono, Tema suono, Volume e Stile della voce.</p> <ul style="list-style-type: none">• Modalità suono: È possibile impostare il Modalità suono, Voce, Tono e Silenzioso desiderati.<ul style="list-style-type: none">- Impostando Modalità suono a Silenzioso l'avviso acustico non verrà disattivato per motivi di sicurezza.• Tema suono: È possibile selezionare il Tema suono desiderato. Selezionare un tema una volta per avere l'anteprima dell'avviso.• Volume: È possibile regolare il volume degli avvisi di sistema e media.<ul style="list-style-type: none">- Regolando il volume mentre Modalità suono è impostato a Silenzioso, la modalità Suono cambierà automaticamente in Voce.• Stile della voce: È possibile selezionare il Stile della voce desiderato. Selezionare uno stile una volta per avere l'anteprima dell'avviso.
Notifiche sul dispositivo domestico	È possibile attivare e disattivare le notifiche per i propri dispositivi domestici registrati nella app SmartThings.
Display	È possibile impostare Luminosità e Dimensione carattere.
Avatar	È possibile impostare un avatar per assistervi nell'uso del prodotto, e l'avatar ti fornirà le istruzioni per l'uso del dispositivo e le notifiche chiave.
Bixby	<p>È possibile impostare le opzioni Attivazione vocale e Feedback sonoro.</p> <p> NOTA</p> <ul style="list-style-type: none">• Il microfono per il riconoscimento vocale è incorporato nel piano di appoggio della lavasciuga.<ul style="list-style-type: none">- Il miglior modo per utilizzare le funzioni di riconoscimento vocale è di stare a 1 metro dalla lavasciuga, ridurre al minimo i rumori ambientali e parlare ad alta voce e chiaramente con una cadenza regolare verso il microfono incorporato.• La funzione di riconoscimento vocale potrebbe non funzionare correttamente qualora si sostì a più di 1 metro o si parli troppo sottovoce.
Microfono	Per abilitare e disabilitare l'uso del microfono.
Lingua	Per cambiare la lingua del sistema.
Data e ora	È possibile impostare automaticamente o manualmente l'ora e la data.
Unità di misura dei liquidi	È possibile impostare le unità liquide.
Accessibilità	<p>È possibile regolare le impostazioni Screen Reader e Miglioramenti della visibilità.</p> <ul style="list-style-type: none">• Screen Reader: Abilitare questa funzione per ricevere feedback vocali dalla tua lavasciuga.• Miglioramenti della visibilità: È possibile regolare le impostazioni di Elevato contrasto e Dimensione testo per migliorare la visibilità.

Opzioni	Descrizione
Aggiornamento software	È possibile scaricare ed installare l'ultima versione del software. Il download inizia automaticamente quando la lavasciuga è collegata al Wi-Fi.
Supporto	È possibile consultare la guida dell'utente o avviare il servizio di assistenza da remoto. <ul style="list-style-type: none"> • Ottenere l'assistenza per tutte le necessità relative al proprio dispositivo.
Ripristina	È possibile ripristinare le impostazioni di rete o ripristinare tutte le impostazioni. <ul style="list-style-type: none"> • Ripristina impostazioni di rete: Accendere il prodotto, premere Impostazioni > Generale > Ripristina > Ripristina impostazioni di rete > Ripristina in quest'ordine. <ul style="list-style-type: none"> - Ciò ripristinerà le impostazioni di Wi-Fi e la connessione SmartThings. • Ripristina tutte le impostazioni: Accendere il prodotto, premere Impostazioni > Generale > Ripristina > Ripristina tutte le impostazioni > Ripristina in quest'ordine. <ul style="list-style-type: none"> - Ciò ripristinerà tutte le impostazioni comprese quelle di rete e dati personali. - La lavasciuga ripristina le impostazioni di fabbrica. • Riavvia: Riavviare il dispositivo.
Informazioni sul dispositivo	È possibile controllare le informazioni relative alla lavasciuga come lo Stato e le Informazioni legali.

Operazioni

Lavatrice

Opzioni	Descrizione
Luce cestello	Accende la luce all'interno del cestello in modo da poter controllare lo stato degli indumenti all'interno.
Dispenser automatici	<p>È possibile selezionare la modalità di erogazione e selezionare il tipo di detersivo, la concentrazione e la quantità. La lavasciuga eroga automaticamente una quantità adeguata di detersivo per il programma impostato.</p> <ul style="list-style-type: none">• Modalità dispenser: Per selezionare la Modalità dispenser. L'impostazione predefinita è Detersivo generico e Ammorbidente.<ul style="list-style-type: none">- È possibile selezionare Detersivo generico, Ammorbidente, Detersivo generico e Detersivo specifico o Detersivo generico e Detersivo generico.• Tipo detersivo<ul style="list-style-type: none">- Dispenser automatico: È possibile selezionare solo Detersivo generico.- Dispenser auto Flex: È possibile impostare questo dispenser in modo da erogare detersivo (Detersivo generico o Detersivo specifico) o ammorbidente.• Concentrazione: Per cambiare il livello di concentrazione.<ul style="list-style-type: none">- 1x > 2x > 3x- L'impostazione predefinita è 1x.• Quantità: Per selezionare la quantità di detersivo da erogare durante ogni lavaggio.<ul style="list-style-type: none">- Basso > Media > Alto- L'impostazione predefinita è Media. <p> NOTA</p> <ul style="list-style-type: none">• È possibile abilitare o disabilitare l'erogazione automatica di detersivo ed impostare la quantità erogata in ogni programma. Disabilitando l'erogazione automatica del detersivo è necessario versarlo manualmente.• Per i programmi che richiedono l'uso di detersivo specifico, vengono visualizzate solo le opzioni disponibili.

Opzioni	Descrizione
<p>Pompa pulita</p>	<p>È possibile usare questa funzione per pulire il detersivo e l'ammorbidente residuo rimasto nella pompa.</p> <p>Usare questa funzione dopo aver vuotato e pulito il dispenser.</p> <ul style="list-style-type: none"> È possibile selezionare tra Dispenser automatico, Dispenser auto Flex o Dispenser automatico/Dispenser auto Flex. <ul style="list-style-type: none"> Versare acqua fino alla linea MAX nel dispenser quindi premere Avviare pulizia. <p> NOTA</p> <p>Durante il processo di pulizia della pompa, il cestello ruota per scaricare l'acqua. Una volta terminato il processo di pulizia della pompa, l'acqua all'interno del dispenser verrà scaricata automaticamente.</p>
<p>Apertura automatica dello sportello</p>	<p>È possibile impostare la lavasciuga in modo che apre automaticamente lo sportello al termine del programma.</p> <ul style="list-style-type: none"> L'impostazione predefinita è Si apre immediatamente. Tuttavia, effettuando solo il lavaggio, verrà applicata l'impostazione Si apre 5 min più tardi. È possibile selezionare tra Si apre 5 min più tardi o Si apre immediatamente. <p> NOTA</p> <ul style="list-style-type: none"> Le opzioni disponibili per la funzione Apertura automatica dello sportello sono attive solo quando la funzione è attiva. Le opzioni sono inattive quando la funzione è disattivata. La funzione Apertura automatica dello sportello non è disponibile quando Blocca è attiva. Lo sportello non si aprirà al termine del programma se si è abilitata la funzione Stay Connect nella app SmartThings.
<p>Al Pattern</p>	<p>Questa funzione salva programmi ed impostazioni usati di frequente. Quando la funzione è attiva, la lavasciuga ricorda i programmi usati più frequentemente e le loro impostazioni (programmi di lavaggio: Temperatura, Centrifuga e Sporco / programmi di asciugatura: Secchezza e Durata asciugatura) e li visualizza in ordine di sequenza.</p> <ul style="list-style-type: none"> L'impostazione predefinita è On. Impostare a Off per disattivare la funzione. Disattivando la funzione, tutti i dati memorizzati vengono reimpostati.

Operazioni

Opzioni	Descrizione
I miei programmi	<p>Aggiungere o rimuovere i programmi per creare un elenco di programmi personalizzati.</p> <ul style="list-style-type: none">È possibile modificare un programma per creare un programma personalizzato solo quando la lavasciuga non è in funzione. <p> NOTA</p> <ul style="list-style-type: none">I programmi Cotone e Cura prodotto non possono essere rimossi dall'elenco dei programmi.È anche possibile modificare I miei programmi nella app SmartThings
Protezione da congelamento (per i modelli della Malesia).	<p>È possibile eseguire nuovamente la calibrazione per avere un accurato rilevamento del peso.</p> <ul style="list-style-type: none">Tenere l'apparecchio al riparo dalle temperature gelide invernali.Per usare Protezione da congelamento, accertarsi che la lavatrice sia vuota e lo sportello chiuso.Erogare e scaricare acqua ogni 15 minuti per 16 ore consecutive al fine di evitare il congelamento delle tubazioni. Sarà un'ottima precauzione qualora le temperature esterne siano superiori a -5 °C.
Calibrazione	<p>È possibile eseguire nuovamente la calibrazione per avere un accurato rilevamento del peso.</p> <ul style="list-style-type: none">Calibrazione non viene attivata se lo sportello non è correttamente chiuso.Il cestello continuerà a ruotare in senso orario e antiorario per circa 3 minuti.

Fine programmata

È possibile impostare la lavasciuga in modo da completare automaticamente il ciclo di lavaggio in un secondo momento, selezionando un ritardo compreso tra 5 e 24 ore.



1. Selezionare un programma e modificarne le impostazioni se necessario.
2. Premere **Fine programmata** in basso nella schermata Programma.
3. Impostare la durata desiderata e premere **OK**.
 - Nel display viene mostrato lo stato e la lavasciuga fa ruotare il cestello per rilevare il peso del carico (qualora la funzione sia stata attivata per il programma selezionato). Una volta rilevato il carico, il display mostra il tempo rimanente fino al completamento del programma di lavaggio.
 - L'orario del termine del funzionamento può variare in base alla quantità ed alle condizioni degli indumenti da lavare.
 - Per annullare Fine programmata premere **Interrompi** per riavviare la lavasciuga.

Funzioni speciali

Smart Control

È possibile usare la app SmartThings per controllare la lavasciuga da remoto.

Connessione della lavasciuga

1. Scaricare ed eseguire la app SmartThings sul proprio smartphone o tablet (Android & iOS).
2. Premere il tasto  per accendere la lavasciuga.
3. Tenere premuto .
 - a. La lavasciuga entra in modalità AP e si collega al proprio smartphone o tablet.
 - b. Premere  per autenticare la lavasciuga.
 - c. Una volta terminato il processo di autenticazione, la lavasciuga è collegata alla app.
 - È possibile utilizzare diverse funzioni disponibili nella app SmartThings.

NOTA

- Se la lavasciuga non riesce a collegarsi con la app SmartThings, riprovare.
- Controllare il router in caso di problemi con la connessione Internet una volta collegata la propria lavasciuga all'app SmartThings.
- Se il Wi-Fi è disattivato, tenere premuto  > **Connessioni** e attivare il Wi-Fi.
- L'attivazione del Wi-Fi della lavasciuga permette di collegarla alla app SmartThings sul proprio smartphone o tablet, indipendentemente dal suo stato. Tuttavia, la lavasciuga sembra spenta nella app SmartThings se il suo Wi-Fi è disattivato.
- Chiudere lo sportello prima di avviare la funzione Smart Control.
- Usando la lavasciuga per diverso tempo senza collegarla alla app SmartThings, verrà visualizzato un messaggio per 3 secondi sullo Smart Control ogni 20 giorni di utilizzo.
- Se il Wi-Fi della lavasciuga non è collegato ad un AP (punto di accesso), il Wi-Fi si spegnerà all'accensione della lavatrice.

Stay Connect

Attivare la funzione Stay Connect nella app SmartThings per mantenere la funzione Smart Control attiva alla fine di un programma. La lavasciuga rimane connessa alla app in modo da poter inviare ulteriori istruzioni quando si è in casa o fuori.

1. Attivando la funzione Stay Connect nella app SmartThings, la lavasciuga rimarrà in stato di standby in modalità di risparmio energetico al termine di un programma.
 - La funzione Stay Connect rimane attiva per un massimo di 24 ore se lo sportello resta chiuso.
2. Quando la funzione Stay Connect è attiva, le icone Smart Control, Blocco sportello e Wi-Fi sono accese sul display LCD.
3. È possibile controllare comodamente la lavasciuga, aggiungendo un risciacquo, una centrifuga o programmi di asciugatura mediante la app SmartThings.

NOTA

- La lavasciuga passa in modalità standby di risparmio energetico quando viene messa in pausa anche se non è connessa alla app SmartThings.

Operazioni

- In alcune circostanze, solo l'icona Blocco sportello rimane accesa.

SmartThings

Connessione Wi-Fi

Sul proprio smartphone o tablet, accedere a **Settings (Impostazioni)** ed attivare la connessione wireless e selezionare un AP (punto di accesso).

- Questo apparecchio supporta i protocolli Wi-Fi 2,4 GHz e 5 GHz.

Scarica

Nel app market (Google Play Store, Apple App Store, Samsung Galaxy Apps), cercare la app SmartThings cercando il termine "SmartThings". Scaricare e installare la app sul proprio dispositivo mobile.

NOTA

La app è soggetta a modifiche senza preavviso ai fini di migliorarne le prestazioni.

Accesso (Log in)

È necessario effettuare prima l'accesso a SmartThings con il proprio account Samsung. Per creare un nuovo account Samsung, seguire le istruzioni indicate nella app. Non è necessaria una app separata per creare il proprio account.

NOTA

Se si dispone di un account Samsung, effettuare l'accesso. Un utente registrato di uno smartphone o tablet Samsung effettua il login in automatico.

Per registrare il proprio dispositivo in SmartThings

1. Assicurarsi che il proprio smartphone o tablet sia connesso ad una rete wireless. in caso contrario, accedere a **Settings (Impostazioni)** ed attivare la connessione wireless e selezionare un AP (punto di accesso).
2. Avviare **SmartThings** sul proprio smartphone o tablet.
3. Alla comparsa di un messaggio "A new device is found. (È stato individuato un nuovo dispositivo.)", selezionare **Add (Aggiungi)**.
4. Se non compare alcun messaggio, selezionare **+** e scegliere il proprio dispositivo tra l'elenco dei dispositivi disponibili. Se il proprio dispositivo non è in elenco, selezionare **Device Type (Tipo dispositivo) > Specific Device Model (Modello dispositivo specifico)**, ed aggiungere manualmente il dispositivo in uso.
5. Registrare il proprio dispositivo nella app SmartThings come descritto di seguito.
 - a. Aggiungere il proprio dispositivo a SmartThings. Assicurarsi che il proprio dispositivo sia connesso a SmartThings.
 - b. Al termine della registrazione, il proprio dispositivo verrà visualizzato sul proprio smartphone o tablet.

Se si sta partendo, assicurarsi che l'apparecchio sia completamente scarico ed asciutto ed effettuare un ripristino della rete prima di lasciarlo.

Se si sta arrivando, il modo più facile per assumere il controllo e rimuovere l'accesso del precedente utente è di aggiungerlo manualmente a SmartThings. Ma se non si pensa di usare SmartThings, effettuare un ripristino della rete al fine di proteggere la propria privacy. Nelle proprietà in affitto, c'è un costante cambio di proprietà. Per garantire la privacy del residente, le impostazioni di Wi-Fi e/o altre impostazioni di connettività devono essere ripristinate ad ogni cambio di residenti. Vedere le istruzioni di ripristino di fabbrica indicate in questo manuale.

Operazioni

Dichiarazione Open Source

Il software incluso in questo prodotto contiene software Open source. È possibile ottenere il codice completo sorgente corrispondente per un periodo di tre anni dopo l'ultima spedizione di questo prodotto contattando il team di assistenza alla pagina <http://opensource.samsung.com> (usare il menu "Inquiry" (Richiedi)).

È anche possibile avere il codice completo sorgente corrispondente su un supporto fisico come un CD-ROM; sarà richiesto il pagamento di un importo minimo.

Il seguente URL http://opensource.samsung.com/opensource/SMART_AT_051/seq/0 conduce alla pagina di download del codice sorgente reso disponibile ed alle informazioni sulla licenza open source relative a questo prodotto. Questa offerta è valida per chiunque riceva questa informazione.



 **NOTA**

- Quando il Wi-Fi è attivo, il consumo energetico aumenta in base ai valori specificati nelle informazioni generali.
- Con la presente, Samsung dichiara che questo dispositivo radio è conforme alla Direttiva UE 2014/53/UE e con altre disposizioni pertinenti nel Regno Unito. Il testo completo della Dichiarazione di conformità UE e la Dichiarazione di conformità UK è disponibile al seguente indirizzo internet: La Dichiarazione di conformità ufficiale è reperibile all'indirizzo <http://www.samsung.com>, accedendo alla pagina Supporto > Home Page del Supporto e digitando il nome del modello.

Potenza max trasmettitore RF:

Wi-Fi	
Gamma frequenze	Potenza trasmettitore (Max)
2412 - 2472 MHz	20 dBm
5120 - 5250 MHz	23 dBm
5250 - 5350 MHz	20 dBm
5470 - 5725 MHz	20 dBm
Bluetooth	
2402 - 2480 MHz	20 dBm

La funzione 5 GHz WLAN di questo apparecchio può essere utilizzata solo in interno. Questo apparecchio può essere utilizzato in tutti i paesi della UE.

Manutenzione

Mantenere la lavasciuga pulita per evitare il calo delle prestazioni e preservarne la durata.

Cura prodotto

La schermata Cura prodotto visualizza suggerimenti per mantenere la lavasciuga pulita prolungandone così il ciclo di vita.

È possibile verificare il numero rimanente di programmi fino al successivo Auto pulizia+ e la durata Auto asciugatura+ ed avviare il programma Auto pulizia+ o il programma Auto asciugatura+.

NOTA

Se è necessario eseguire il programma Cura prodotto, comparirà sullo schermo della pagina Home un messaggio di guida. Seguire le istruzioni visualizzate sullo schermo per eseguire il programma Auto pulizia+ o il programma Auto asciugatura+.

1. Nella schermata Home premere **Cura prodotto** per passare alla schermata Cura prodotto.
2. Premere **Pulire ora** o **Avviare pulizia** nell'opzione desiderata per avviare un programma di cura del dispositivo.
 - Tutte le opzioni per la Cura prodotto sono impostate automaticamente.
 - Qualora il cestello e lo scambiatore di calore necessitino entrambe di una pulizia, tutte le opzioni necessarie per la Cura prodotto sono impostate automaticamente.
3. Premere  per accedere alla schermata Home.

Auto pulizia+

Alcuni usi e condizioni ambientali possono portare all'accumulo di residui o odori nel cestello. Al fine di prevenire la presenza di odori e mantenere il cestello fresco e pulito, eseguire un programma Auto pulizia+ almeno una volta al mese o ogni 40 lavaggi. In caso di uso del programma Auto pulizia+ eseguire la procedura consigliata sotto.

1. Premere .
2. Nella schermata Programma, selezionare **Cura prodotto** > **Auto pulizia+**.
3. Premere **Pulire ora**.

ATTENZIONE

Se rimane della candeggina nel cestello per un lungo periodo di tempo, si può verificare la formazione di ruggine.

NOTA

- La temperatura dell'acqua per Auto pulizia+ è impostata a Extra Hot (Molto calda). Questa temperatura non può essere modificata.
- Nel caso vi siano residui nel cestello, aggiungere candeggina liquida alla linea del livello MAX nello scomparto candeggina manuale prima di avviare il programma Auto pulizia+. Non aggiungere candeggina liquida ad altri scomparti (solo nel caso del programma Auto pulizia+).
- Non superare il livello max. Non usare o mischiare altri detersivi o prodotti chimici durante lo svolgimento del programma Auto pulizia+. Se necessario, eseguire un programma Risciacquo+Centrifuga al termine del programma Auto pulizia+ per facilitare la rimozione di eventuali residui.

Promemoria Auto pulizia+

- Dopo ogni 40 lavaggi, la lavasciuga visualizza il messaggio **"E' il momento di eseguire Auto pulizia+. Premere Pulisci ora per avviare il programma di pulizia prodotto."** per un'ora per ricordare all'utente di eseguire il programma **Auto pulizia+**.
- Si consiglia di eseguire il programma ad intervalli regolari per motivi di igiene.
- Al termine di un programma la lavasciuga visualizzerà il messaggio **Auto pulizia+**. Aprendo lo sportello il messaggio scomparirà e sul display verrà visualizzata automaticamente la schermata di impostazione del programma **Auto pulizia+**. A questo punto, il pannello LCD visualizza il programma di asciugatura consigliato.
- Il promemoria comparirà sul pannello LCD per cinque ulteriori programmi consecutivi prima di disattivarsi. Il promemoria successivo non comparirà prima di aver completato altri 40 lavaggi.

Manutenzione

Auto asciugatura+

1. Premere .
2. Nella schermata Programma, selezionare **Cura prodotto > Auto asciugatura+**.
3. Premere **Pulire ora**.
 - Attivando il programma Auto asciugatura+, il processo di calibrazione è compreso nel programma per abilitare un rilevamento del peso più preciso.
 - Lasciando lo sportello aperto al termine del programma Auto asciugatura+, aiuterà il mantenimento dell'igiene all'interno della lavasciuga.
 - Dopo 30 lavaggi viene visualizzato un messaggio di avviso che indica di eseguire il programma Auto asciugatura+. Usare questo programma regolarmente per asciugare l'interno del cestello e prevenire così gli odori.

ATTENZIONE

Assicurarsi di vuotare il cestello prima di usare questo programma.

Scarico di emergenza

Se si verifica una interruzione di corrente, scaricare l'acqua contenuta nel cestello prima di estrarre il bucato.

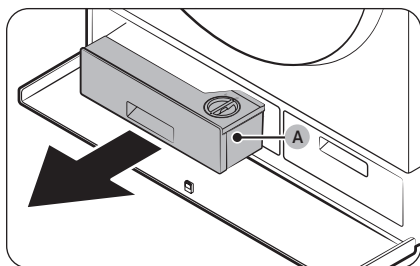

1. Spegnerla lavasciuga e scollegare il cavo di alimentazione.
2. Premere il coperchio dello scomparto per aprirlo.
3. Estrarre il **dispenser automatico (A)**.

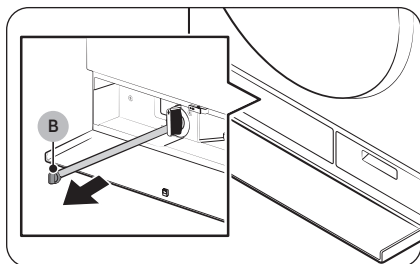

4. Appoggiare un contenitore ampio e vuoto intorno al tappo e stendere il tubo di scarico di emergenza nel contenitore trattenendo il **tappo del tubo (B)**.

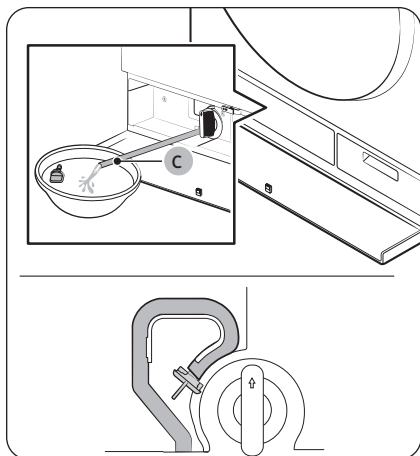

5. Aprire il tappo del tubo e lasciare defluire l'acqua attraverso il **tubo di scarico di emergenza (C)** nel contenitore.
6. Al termine, chiudere il tappo del tubo e reinserire il tubo di scarico. Quindi, chiudere il coprifiltro.

Manutenzione

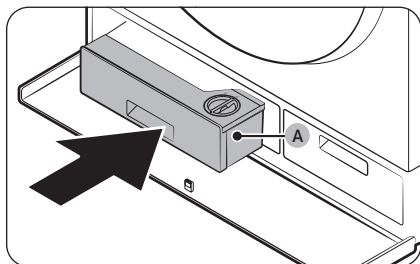

7. Rimontare il **dispenser automatico (A)** nella posizione originale.
8. Chiudere il coperchio dello scomarto.

 **NOTA**

Usare un contenitore ampio poiché l'acqua residua nel cestello potrebbe essere maggiore del previsto.

Pulizia

Superficie della lavasciuga

Usare un panno morbido e un detersivo per le pulizie domestiche non abrasivo. Non spruzzare acqua sulla lavasciuga.

Filtro a retina

Pulire il filtro a retina del tubo di carico dell'acqua almeno una o due volte l'anno.

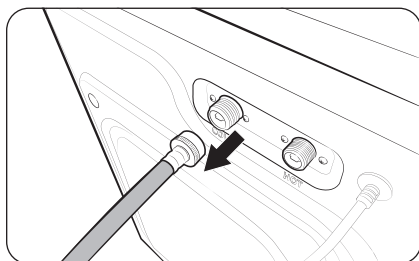

1. Spegnerla lavasciuga e scollegare il cavo di alimentazione.
2. Chiudere il rubinetto dell'acqua.
3. Allentare e scollegare il tubo dell'acqua dal retro della lavasciuga. Coprire il terminale del tubo con un panno per impedire la fuoriuscita dell'acqua.

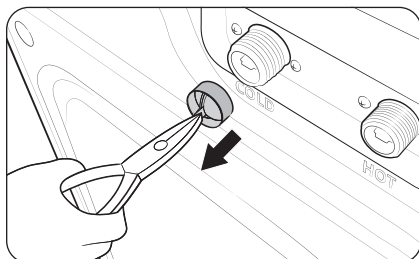

4. Usare un paio di pinze per estrarre il filtro a retina dalla valvola di ingresso.
5. Immergere completamente il filtro in acqua in modo che anche il connettore filettato sia anch'esso immerso.
6. Lasciare asciugare completamente il filtro a retina all'ombra.
7. Rimontare il filtro a retina nella valvola di ingresso e ricollegare il tubo di carico alla valvola di ingresso.
8. Aprire il rubinetto dell'acqua.

NOTA

- Se il filtro a retina è otturato, sullo schermo comparirà il codice informativo "4C".
- Pulire il filtro a retina del tubo dell'acqua più frequentemente se le tubazioni sono vecchie o usurate.

Manutenzione

Filtro di scarico

È consigliabile pulire eventuale sporco ogni 2 mesi al fine di prevenire eventuali ostruzioni.

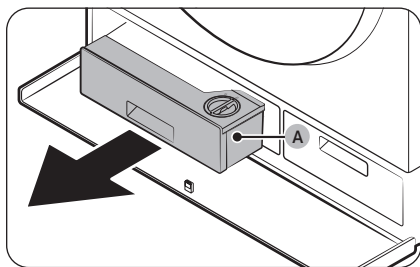

1. Spegner la lavasciuga e scollegare il cavo di alimentazione.
2. Scaricare l'acqua rimanente all'interno del cestello (per maggiori informazioni, vedere **Scarico di emergenza** a pagina 63).
3. Premere il coperchio dello scomparto per aprirlo.
4. Estrarre il **dispenser automatico (A)**.

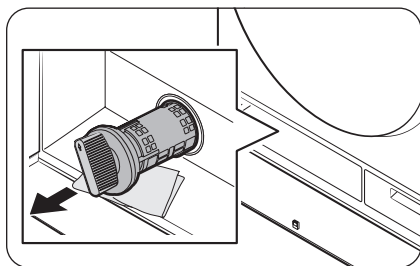

5. Ruotare la manopola del filtro verso sinistra e scaricare l'acqua rimanente.

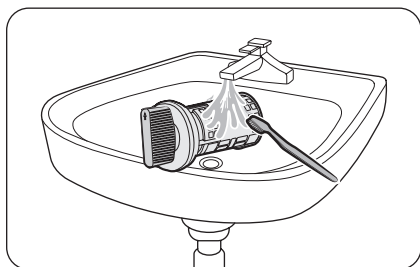

6. Pulire il filtro della scarico usando una spazzola morbida. Con il filtro di scarico rimosso, assicurarsi che la girate all'interna della pompa sia libera da detriti.

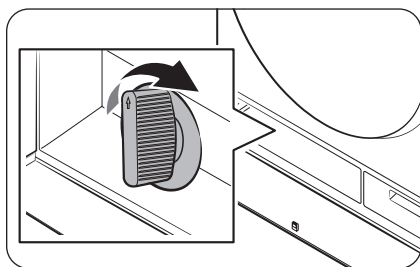

7. Rimontare il filtro e ruotare la manopola del filtro verso destra.

NOTA

Alcuni filtri sono dotati di un tappo di sicurezza progettato per prevenire incidenti causati da bambini. Per aprire il tappo di sicurezza del filtro, spingere e ruotarlo in senso antiorario. Il meccanismo a molla del tappo di sicurezza aiuta l'apertura del filtro.

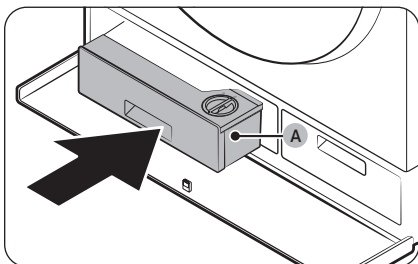

8. Rimontare il **dispenser automatico (A)** nella posizione originale.
9. Chiudere il coperchio dello scomarto.

 **NOTA**

Se il filtro a retina è otturato, sullo schermo comparirà il codice informativo "5C".

 **ATTENZIONE**

- Verificare che il tappo del filtro sia chiuso correttamente dopo avere pulito il filtro. Il mancato rispetto di questa precauzione può causare una perdita.
- Verificare che il filtro sia inserito correttamente dopo averlo pulito. In caso contrario, ciò potrebbe causare un malfunzionamento o una perdita.

Manutenzione

Dispenser automatici

Al fine di prevenire l'accumulo di residui di detersivo nei dispenser automatici, pulire i dispenser una o due volte al mese ed ogni qualvolta si aggiunga o cambi il detersivo o l'ammorbidente.

⚠ ATTENZIONE

- Assicurarsi di spegnere la lavasciuga e scollegare il cavo di alimentazione dalla presa prima di effettuare la pulizia.
- Qualora non si preveda di utilizzare la lavasciuga per lungo tempo, vuotare i dispenser e pulirli bene.

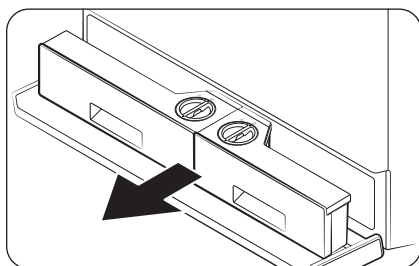

1. Premere il coperchio dello scomparto per aprirlo.
2. Estrarre i dispenser automatici.

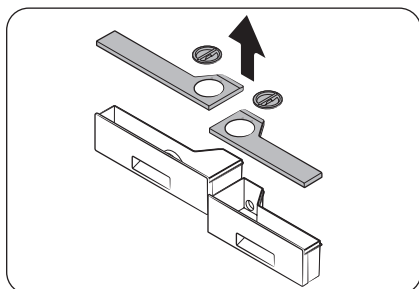

3. Rimuovere i coperchi di entrambi i dispenser usando le apposite linguette poste sul retro di ogni coperchio.

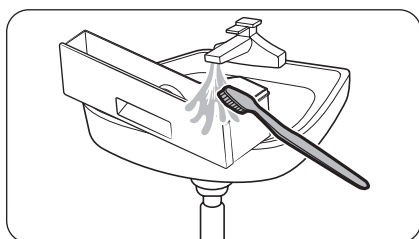

4. Pulire gli erogatori e tutti gli altri componenti sotto l'acqua corrente calda con una spazzola morbida.
 - Asciugare tutti i componenti con un asciugamano o un panno asciutto dopo la pulizia.

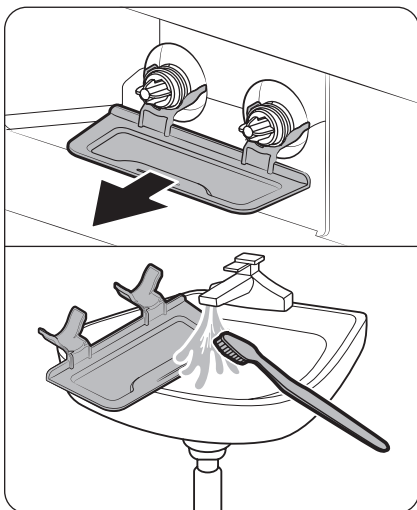

5. Rimuovere il vassoio del dispenser e pulirlo in acqua corrente per rimuovere eventuali accumuli di detersivo o ammorbidente. Quindi rimontare il vassoio nella posizione originale.

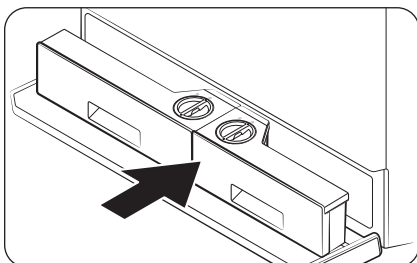

6. Reinserire il dispenser automatico nella posizione originale.

⚠ ATTENZIONE

- Accertarsi che il vano della vaschetta sia completamente asciutto prima di inserire i dispenser automatici.
 - Fissare saldamente la parte superiore di entrambi i dispenser prima di rimontarli.
 - Se il coperchio dello scomparto non è fissato regolarmente, il detersivo potrebbe fuoriuscire. Accertarsi che i dispenser automatici siano completamente inseriti.
7. Chiudere il coperchio dello scomparto.

⚠ ATTENZIONE

Non spruzzare acqua nella cavità dell'erogatore. Ciò potrebbe provocare scosse elettriche o incendi.

Manutenzione

Guarnizione dello sportello

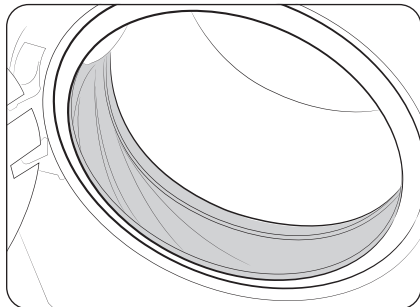

1. Aprire lo sportello e vuotare il cestello.
2. Mescolare 3/4 tazze di candeggina liquida e 1 litro di acqua calda.
3. Indossando guanti di gomma, utilizzare un panno morbido e pulito imbevuto della soluzione di acqua e candeggina per pulire la guarnizione.
4. Lasciare riposare per 5 minuti e poi asciugare bene.

ATTENZIONE

Usare la candeggina con precauzione ed accertarsi di seguire le istruzioni d'uso del produttore.

Scambiatore di calore

Uno scambiatore di calore sporco comprometterà le prestazioni ottimali dell'apparecchio; per tale motivo deve essere pulito regolarmente.

Ogni 180 lavaggi viene visualizzato un messaggio per ricordare all'utente di pulire lo scambiatore di calore. Allo comparsa del messaggio pulire lo scambiatore di calore.

NOTA

- Intorno allo scambiatore di calore possono formarsi delle piccole gocce d'acqua a causa della condensa provocata dalla differenza di temperatura. Ciò è normale e non indica la presenza di una perdita.
- Se non si intende utilizzare la lavasciuga per un lungo periodo di tempo, aprire il coperchio del filtro lanugine e ventilarlo.

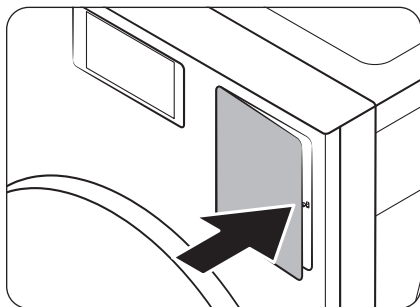

1. Premere delicatamente la zona destra del coprifiltro per aprirlo.

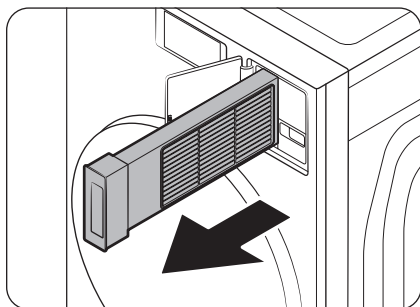

2. Estrarre il filtro lanugine.

Manutenzione

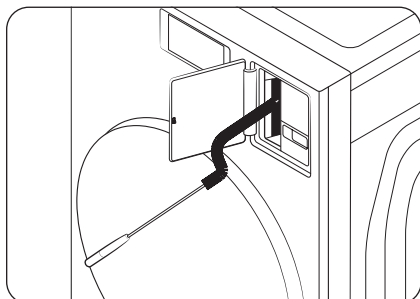

3. Pulire lo scambiatore di calore usando una spazzola per elettrodomestici.

- Dopo averlo pulito con una spazzola, usare un aspirapolvere con una bocchetta a lancia per rimuovere eventuali residui detriti. Quindi pulire la parte esterna con un panno umido.

⚠ ATTENZIONE

- Per evitare lesioni fisiche e bruciature, non toccare o pulire lo scambiatore di calore con le mani nude.
- Durante la pulizia dello scambiatore di calore prestare attenzione a non danneggiare le lamelle.

📖 NOTA

Se lo scambiatore di calore risulta di difficile pulizia poiché è completamente asciutto, spruzzarvi sopra dell'acqua ed usare una spazzola per pulirlo.

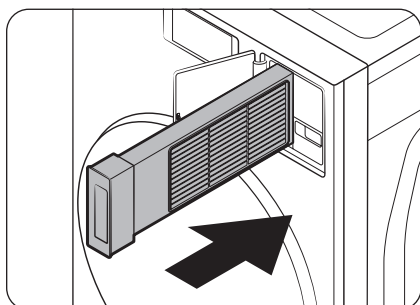

4. Rimontare il filtro lanugine nella posizione originale e chiudere il coperchio.

Filtro lanugine

Il filtro lanugine deve essere pulito dopo ogni uso del programma di asciugatura. La mancata pulizia del filtro lanugine ridurrà l'efficacia della asciugatura e ne influenzerà il tempo di asciugatura.

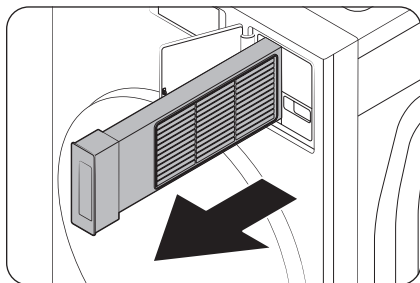

1. Aprire il coperchio del filtro lanugine.
2. Estrarre il filtro lanugine.
 - Non staccare la guarnizione in gomma dopo aver rimosso il filtro lanugine.

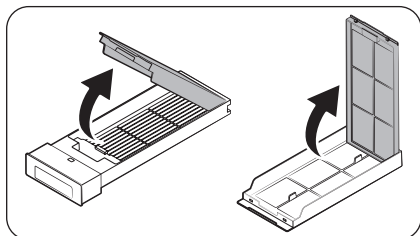

3. Aprire il filtro esterno e rimuovere il filtro interno.

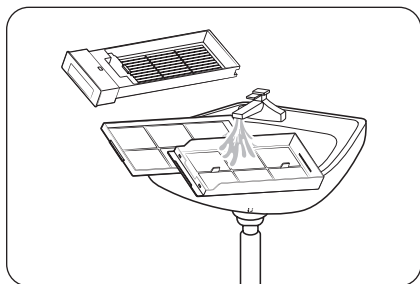

4. Rimuovere la lanugine sia sui filtri interni che su quelli esterni. Poi lavare i filtri in acqua corrente e lasciarli asciugare completamente all'ombra.

Manutenzione

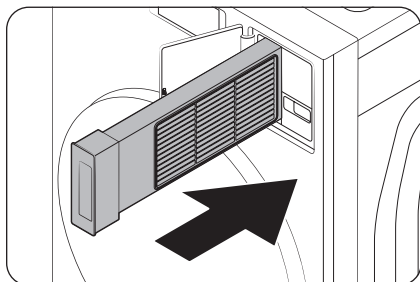

5. Inserire il filtro interno nel filtro esterno nella direzione corretta.
6. Rimontare il filtro lanugine assemblato nella posizione originale.

ATTENZIONE

- Pulire il filtro lanugine dopo ogni carico. Diversamente le prestazioni di asciugatura potrebbero peggiorare.
- Se la superficie del filtro è bagnata, lasciarla asciugare completamente prima di usarla.
 - Inserendo il filtro mentre è ancora bagnato potrà portare alla formazione di muffe, odori sgradevoli o una minore efficienza di asciugatura.
- Nel pulire o rimuovere il filtro lanugine, non scuoterlo o schiacciarlo. Tale azione potrebbe danneggiare il filtro.
- L'apertura del filtro interno e esterno con una eccessiva forza può danneggiare i filtri.

NOTA

Intorno allo scambiatore di calore possono formarsi delle piccole gocce d'acqua a causa della condensa provocata dalla differenza di temperatura. Ciò è normale e non indica la presenza di una perdita.

Scongelamento della lavatrice

La lavasciuga potrà congelare se la temperatura nella sua posizione scendesse al di sotto di 0 °C.



1. Spegnere la lavasciuga e scollegare il cavo di alimentazione.
2. Versare acqua calda sul rubinetto dell'acqua per allentare il tubo di carico dell'acqua.
3. Scollegare il tubo dell'acqua ed immergerlo in acqua calda.
4. Versare acqua calda nel cestello e lasciarvela per circa 10 minuti.
5. Ricollegare il tubo dell'acqua al rubinetto.

NOTA

Se la lavasciuga ancora non funziona regolarmente, ripetere i passaggi sopra indicati fino a ripristinare la normale funzionalità.

Manutenzione della lavatrice dopo un lungo periodo di inutilizzo

Evitare di lasciare la lavasciuga inutilizzata per un lungo periodo di tempo. Tuttavia, qualora si intenda lasciare la lavasciuga inutilizzata per un lungo periodo di tempo, seguire le istruzioni indicate sotto:

1. Premere .
2. Nella schermata Programma, selezionare **Risciacquo+Centrifuga**.
3. Svuotare il cestello e premere .
4. Al termine del programma, chiudere il rubinetto e scollegare il tubo dell'acqua.
5. Spegnere la lavasciuga e scollegare il cavo di alimentazione.
6. Aprire lo sportello per permettere la circolazione dell'aria attraverso il cestello.

Risoluzione dei problemi

Se l'errore persiste, contattare un Centro di assistenza autorizzato. Il numero del Centro di assistenza autorizzato è riportato sull'etichetta fissata al prodotto.

Checkpoint

Se si verifica un problema con la lavasciuga, controllare per prima cosa la tabella sottostante e provare i suggerimenti indicati.

Problema	Azione
Il prodotto non si avvia.	<ul style="list-style-type: none">• Verificare che la lavasciuga sia collegata ad una presa di corrente.• Verificare che lo sportello sia completamente chiuso.• Verificare che i rubinetti dell'acqua siano aperti.• Premere il tasto  per avviare la lavasciuga.• Verificare che la funzione Blocca non sia attiva.• Prima che la lavasciuga inizi a caricare acqua, l'apparecchio emetterà una serie di ticchettii eseguendo il controllo della chiusura dello sportello, quindi effettuerà uno scarico rapido.• Controllare il fusibile o ripristinare l'interruttore.• Controllare la corretta alimentazione.• Rilevata una tensione bassa<ul style="list-style-type: none">- Verificare che il cavo di alimentazione sia saldamente collegato.• Assicurarsi che non sia rimasto impigliato alcun indumento nello sportello.• Pulire il filtro.
Il flusso dell'acqua è insufficiente o assente.	<ul style="list-style-type: none">• Aprire completamente il rubinetto dell'acqua.• Verificare che lo sportello sia completamente chiuso.• Verificare che il tubo di carico dell'acqua non sia congelato.• Verificare che il tubo di carico dell'acqua non sia attorcigliato od ostruito.• Verificare che la pressione dell'acqua di carico sia sufficiente.• Verificare che i rubinetti dell'acqua calda e fredda siano correttamente collegati.• Pulire il filtro a retina per evitare che si intasi.
Al termine di un programma, resta del detersivo nella vaschetta.	<ul style="list-style-type: none">• Verificare che la lavasciuga stia operando con sufficiente pressione dell'acqua.• Verificare di avere aggiunto il detersivo nello scomparto centrale della vaschetta del detersivo.• Assicurarsi che il coperchio del serbatoio di risciacquo sia correttamente inserito.• Qualora si utilizzi detersivo granulare, assicurarsi che il selettore del detersivo sia nella posizione superiore.• Rimuovere il tappo del risciacquo e pulire la vaschetta del detersivo.

Problema	Azione
<p>Vibrazioni eccessive o rumorosità.</p>	<ul style="list-style-type: none"> • Assicurarsi che la lavasciuga sia posizionata su una superficie livellata e stabile che non sia scivolosa. Se il pavimento non è livellato, usare i piedini per regolare l'altezza della lavasciuga. • Verificare che i bulloni di trasporto siano stati rimossi. • Verificare che la lavasciuga non stia operando a contatto con altri oggetti. • Verificare che il carico del bucato sia bilanciato. • Il motore può essere rumoroso durante il normale funzionamento. • Le salopette o gli indumenti con parti metalliche possono creare rumorosità durante il lavaggio. Ciò è normale. • Oggetti metallici, come ad esempio le monete, possono provocare rumore. Al termine del lavaggio, estrarre gli oggetti dal cestello o dall'involucro del filtro. • Il processo di centrifuga non viene eseguito correttamente poiché non sono stati inseriti abbastanza indumenti o il carico è sbilanciato. <ul style="list-style-type: none"> - Aggiungere ulteriori indumenti o ridistribuirli, quindi premere Avvia per riavviare la lavatrice. In alternativa spegnere il prodotto e riaccenderlo dopo 2-3 minuti e riprovare. • Rimuovere eventuali oggetti residui all'interno del filtro lanugine.
<p>Non scarica e/o centrifuga.</p>	<ul style="list-style-type: none"> • Verificare che il tubo di scarico sia dritto per tutto il percorso fino allo scarico. In caso di una ostruzione dello scarico, chiamare l'assistenza. • Verificare che il filtro di scarico non sia ostruito. • Chiudere lo sportello e premere ▷ . Per ragioni di sicurezza, la lavasciuga non si avvia né centrifuga finché lo sportello non risulta chiuso. • Verificare che il tubo di scarico non sia congelato od ostruito. • Verificare che il tubo di scarico sia collegato ad un sistema di scarico non ostruito. • Se la lavasciuga non viene alimentata con sufficiente potenza, non effettuerà temporaneamente né lo scarico né la centrifuga. Non appena la lavasciuga riceve sufficiente alimentazione, ripristinerà il suo normale funzionamento. • Verificare che il tubo di scarico sia posizionato correttamente in base al tipo di collegamento effettuato. • Pulire il filtro di scarico poiché potrebbe essere ostruito.

Risoluzione dei problemi

Problema	Azione
Lo sportello non si apre.	<ul style="list-style-type: none">• Premere il tasto ▶ per fermare la lavasciuga.• Lo sblocco del meccanismo di chiusura potrebbe richiedere alcuni istanti.• Lo sportello non si apre per 3 minuti dopo il termine del lavaggio o lo spegnimento della lavasciuga.• Assicurarsi che tutta l'acqua contenuta nel cestello venga scaricata.• Lo sportello potrebbe non aprirsi qualora nel cestello sia rimasta dell'acqua. Scaricare il cestello ed aprire lo sportello manualmente.• Assicurarsi che la spia del blocco dello sportello sia spenta. La spia del blocco dello sportello si spegne una volta scaricata completamente l'acqua dal cestello.• Spegnere e riavviare l'unità.
Residui eccessivi di detersivo.	<ul style="list-style-type: none">• Assicurarsi di usare i tipi consigliati di detersivo.• Usare detersivi ad alta efficienza (HE) al fine di prevenire la formazione di grumi.• Ridurre la quantità di detersivo in caso di acqua dolce, piccoli carichi di lavaggio o carichi poco sporchi.• Si sconsiglia l'uso di detersivi non-HE.
Impossibile aggiungere ulteriori detersivi.	<ul style="list-style-type: none">• Assicurarsi che il detersivo rimanente e di ammorbidente non sia oltre il limite.
Si ferma.	<ul style="list-style-type: none">• Inserire il cavo di alimentazione in una presa vicina.• Controllare il fusibile o ripristinare l'interruttore.• Chiudere lo sportello e tenere premuto ▶ per avviare la lavasciuga. Per ragioni di sicurezza, la lavasciuga non si avvia né centrifuga finché lo sportello non risulta chiuso.• Prima che la lavasciuga inizi a caricare acqua, l'apparecchio emetterà una serie di ticchettii eseguendo il controllo della chiusura dello sportello, quindi effettuerà uno scarico rapido.• Potrebbe esserci una pausa o un periodo di ammollo durante il programma. Attendere brevemente l'eventuale avvio della lavasciuga.• Verificare che i filtri a retina sui rubinetti di carico dell'acqua non siano ostruiti. Pulire periodicamente i filtri a retina.• Se la lavasciuga non viene alimentata con sufficiente potenza, non effettuerà temporaneamente né lo scarico né la centrifuga. Non appena la lavasciuga riceve sufficiente alimentazione, ripristinerà il suo normale funzionamento.

Problema	Azione
L'acqua di carico ha una temperatura errata.	<ul style="list-style-type: none"> • Aprire completamente entrambi i rubinetti. • Verificare la corretta selezione della temperatura. • Verificare che i tubi siano collegati ai rubinetti corretti. Far scorrere l'acqua. • Assicurarsi che il boiler sia impostato in modo da erogare acqua calda ad una temperatura di almeno 49 °C. Verificare inoltre la capacità di riscaldamento dell'acqua e la velocità di ripristino. • Scollegare i tubi e pulire il filtro a retina. Il filtro a retina potrebbe essere ostruito. • Durante il riempimento della lavasciuga, la temperatura dell'acqua potrebbe cambiare dal momento che la funzione di controllo della temperatura controlla la temperatura dell'acqua in entrata. Ciò è normale. • Durante il riempimento della lavasciuga, si potrà notare che nel dispenser viene erogata solo acqua calda o solo acqua fredda quando vengono selezionate temperature calde o fredde. Questa è una funzione normale della funzione di controllo automatico della temperatura poiché la lavasciuga determina la temperatura dell'acqua.
Al termine del programma il bucato è bagnato.	<ul style="list-style-type: none"> • Usare le velocità di centrifuga Alta o Molto alta. • Usare detersivi ad alta efficienza (HE) al fine di ridurre la formazione di grumi. • Il carico è troppo piccolo. Piccoli carichi di uno o due capi possono sbilanciarsi e non essere correttamente centrifugati. • Verificare che il tubo di scarico non sia piegato od ostruito.
Si riscontrano perdite d'acqua.	<ul style="list-style-type: none"> • Verificare che lo sportello sia completamente chiuso. • Assicurarsi che tutti i collegamenti dei tubi siano ben saldi. • Assicurarsi che una estremità del tubo di scarico sia correttamente inserita e fissata al sistema di scarico. • Evitare il sovraccarico della lavatrice. • Usare detersivi ad alta efficienza (HE) al fine di prevenire la formazione di grumi. • Controllare il collegamento del tubo di scarico. <ul style="list-style-type: none"> - Assicurarsi che l'estremità del tubo di scarico non sia posizionata sul pavimento. - Verificare che il tubo di scarico non sia ostruito.
Indumenti ancora grinzosi dopo Stiro facile (Senza pieghe, Distendi pieghe)	<ul style="list-style-type: none"> • Carichi piccoli di 1-4 indumenti portano a migliori risultati. • Inserire un numero inferiore di indumenti. Inserire indumenti simili. • Estrarre gli indumenti immediatamente al termine della fase di asciugatura.

Risoluzione dei problemi

Problema	Azione
Si nota della lanugine sugli indumenti.	<ul style="list-style-type: none"> • Accertarsi sempre che il filtro lanugine sia pulito prima di inserire gli indumenti nella lavasciuga. Durante la asciugatura di indumenti che generano una grande quantità di lanugine, potrebbe risultare necessario pulire il filtro durante lo svolgimento di un programma. • Alcuni tessuti (come ad esempio gli asciugamani bianchi) lasciano una maggiore quantità di lanugine e dovrebbero essere asciugati separatamente dagli altri tessuti ai quali la lanugine si attacca facilmente (come gli asciugamani di lino nero). • Controllare l'interno delle tasche per accertarsi che siano vuote prima di iniziare una asciugatura.
Gli indumenti non sono asciutti.	<p>Controllare tutto quando descritto sopra. Inoltre:</p> <ul style="list-style-type: none"> • Non sovraccaricare la lavasciuga. Se la lavasciuga è sovraccarica, gli indumenti potrebbero richiedere molto più tempo per asciugarsi. • Asciugare indumenti pesanti separatamente dagli indumenti leggeri. • Gli indumenti sono troppo piccoli e potrebbero non essere sufficientemente centrifugati nel cestello. • Pulire il filtro. • Pulire lo scambiatore di calore. • Se è collegato un tubo di scarico, accertarsi che l'acqua venga scaricata correttamente.
Gli indumenti non sono uniformemente asciutti.	<ul style="list-style-type: none"> • Le cuciture, le tasche e le altre parti degli indumenti sono difficili da asciugare rispetto ad altre. Ciò è normale. • Suddividere separatamente i capi leggeri da quelli pesanti.
Si avvertono odori.	<ul style="list-style-type: none"> • Si sono accumulati eccessivi residui di detersivo nelle cavità che possono causare l'emanazione di odori sgradevoli. • Eseguire regolari programmi di risciacquo al fine di sanificare la lavatrice. • Pulire la guarnizione dello sportello (diaframma). • Non tentare di asciugare indumenti bagnati dopo averli lasciati nella lavasciuga a lungo. • La lavasciuga usa la circolazione di aria ambientale all'interno ed all'esterno durante il processo di asciugatura per raffreddare l'aria. Usando una funzione di asciugatura in una zona scarsamente ventilata può, in base alle condizioni ambientali, far innalzare il livello di umidità dell'aria e provocare l'emissione di un odore di umido o stantio. Accertarsi che vi sia una adeguata ventilazione durante l'asciugatura. • Asciugare l'interno della lavasciuga al termine di un programma.
Sul display compare un messaggio per avvisare che la vaschetta del dispenser è aperta.	<ul style="list-style-type: none"> • Controllare la corretta chiusura della vaschetta del detersivo. <ul style="list-style-type: none"> - Aprire e richiudere la vaschetta del detersivo. Assicurarsi che sia correttamente chiusa.

Problema	Azione
Il messaggio "E' necessario riempire il dispenser" non scompare dopo aver rabboccato il detersivo/ammorbidente.	<ul style="list-style-type: none"> Una volta rabboccato i dispenser automatico e flex, chiudere il cassetto del detersivo e tenere premuto ▷II. Quindi la lavasciuga inizierà a rilevare il detersivo/ammorbidente ed il messaggio scomparirà. In base al tipo di detersivo/ammorbidente il messaggio potrebbe non scomparire subito.
Il detersivo/ammorbidente non viene erogato.	<ul style="list-style-type: none"> Controllare se l'opzione Quantità per Dispenser automatico o Dispenser auto Flex è impostata a Off. I dispenser automatici non erogano il detersivo se l'opzione è impostata a Off. Premere Impostazioni, selezionare Dispenser automatico o Dispenser auto Flex e cambiare l'opzione Quantità. I dispenser automatici sono disabilitati nei programmi Delicati, Capi sportivi o Lana. Per erogare detersivo in questi programmi, premere Impostazioni, selezionare Dispenser automatico o Dispenser auto Flex e cambiare l'opzione Quantità.
Viene erogata una quantità eccessiva o insufficiente di detersivo/ammorbidente.	<ul style="list-style-type: none"> Selezionare l'opzione Quantità per Dispenser automatico o Dispenser auto Flex. Premere Impostazioni, selezionare Dispenser automatico o Dispenser auto Flex e cambiare l'opzione Quantità.
Si verifica una ritenzione dello schermo durante l'uso della schermata LCD.	<ul style="list-style-type: none"> Quando la temperatura intorno alla lavasciuga è bassa, può verificarsi una ritenzione dello schermo durante l'uso del LCD. Una volta aumentata la temperatura, la funzione tornerà a funzionare normalmente.

- Se l'errore persiste, contattare un Centro di assistenza autorizzato. Il numero del Centro di assistenza autorizzato è riportato sull'etichetta fissata al prodotto.
- Samsung non potrà essere ritenuta responsabile per eventuali danni al prodotto, lesioni alle persone o qualsiasi altra problematica legata alla sicurezza causata da una riparazione effettuata non in osservanza alle presenti Guide alla riparazione. Eventuali danni al prodotto causati da un tentativo di riparazione effettuato da personale non certificato da Samsung, non saranno coperti da garanzia.

⚠ ATTENZIONE

Scongelamento della lavatrice. La lavatrice può congelare se la temperatura scende al di sotto di 0 °C.

- Spegnere la lavatrice e scollegare il cavo di alimentazione.
- Versare acqua calda sul rubinetto dell'acqua per allentare il tubo di carico dell'acqua.
- Rimuovere il tubo dell'acqua e immergerlo in acqua calda.
- Versare acqua calda nel cestello e lasciarvela per circa 10 minuti.
- Ricollegare il tubo dell'acqua al rubinetto.

Risoluzione dei problemi

Codici informativi

In caso di problemi, controllare il messaggio informativo visualizzato sul display LCD e seguire le istruzioni visualizzate.

Problema	Codice	Azione
Controllare lo scarico	5C	<ul style="list-style-type: none">La lavasciuga non scarica correttamente.Pulire il filtro di scarico, premere Avvia per riavviare la lavasciuga. In alternativa spegnere il prodotto e riaccenderlo dopo 2-3 minuti e riprovare. <p> NOTA</p> <p>Eseguendo la funzione di Pulizia del condensatore senza aver collegato il tubo dell'acqua di mandata potrebbe provocare la visualizzazione del codice 5C sul display LCD. In questo caso, controllare lo stato dello scarico e della mandata.</p>
Controlla l'allaccio idrico	4C	<ul style="list-style-type: none">L'acqua non viene erogata correttamente.Controllare i rubinetti e premere Avvia per riavviare la lavasciuga. In alternativa spegnere il prodotto e riaccenderlo dopo 2-3 minuti e riprovare.
Collegare correttamente gli allacci di acqua calda/fredda	4C2	<ul style="list-style-type: none">L'acqua è troppo calda. Alcuni tessuti devono essere salvaguardati.Controllare se i tubi dei rubinetti sono correttamente collegati, premere Avvia per riavviare la lavasciuga. In alternativa spegnere il prodotto e riaccenderlo dopo 2-3 minuti e riprovare.
Stato tasto non corretto	BC2	<ul style="list-style-type: none">Uno dei tasti della lavasciuga è ancora premuto.Spegnere la lavasciuga e riaccenderla dopo 2-3 minuti e riprovare.
Aprire lo sportello e distribuire uniformemente il carico.	UB	<ul style="list-style-type: none">Il processo di centrifuga non viene eseguito correttamente poiché non sono stati inseriti abbastanza indumenti o il carico è sbilanciato.<ul style="list-style-type: none">Aggiungere ulteriori indumenti o ridistribuirli, quindi premere Avvia per riavviare la lavatrice. In alternativa spegnere il prodotto e riaccenderlo dopo 2-3 minuti e riprovare.
Rilevati indumenti impermeabili	UB1	<ul style="list-style-type: none">Il bucato contiene indumenti impermeabili.Rimuovere gli indumenti impermeabili e premere Avvia per riavviare la lavasciuga. In alternativa spegnere il prodotto e riaccenderlo dopo 2-3 minuti e riprovare.
Lo sportello è aperto	DC	<ul style="list-style-type: none">Lo sportello è aperto. Chiuderlo e riprovare.

Problema	Codice	Azione
Chiudere lo sportello della lavatrice e riprovare	DC6	<ul style="list-style-type: none"> Apertura automatica dello sportello non funziona correttamente. Spegnendo la lavatrice lo sportello si apre. Per usare Apertura automatica dello sportello disattivare Blocca e Smart Control in SmartThings.
Il blocco/sblocco dello sportello non funziona regolarmente.	DC1	<ul style="list-style-type: none"> Spegnere la lavasciuga e riaccenderla dopo 2-3 minuti e riprovare.
		<ul style="list-style-type: none"> L'interruttore dello sportello non funziona regolarmente. Controllare l'eventuale presenza di corpi estranei intorno allo sportello, quindi spingere lo sportello per chiuderlo e riprovare.
Verificare se il filtro è inserito correttamente	NC	<ul style="list-style-type: none"> Controllare se il filtro è inserito correttamente e premere Avvia per riavviare la lavasciuga. In alternativa spegnere il prodotto e riaccenderlo dopo 2-3 minuti e riprovare.

Se il codice informativo persiste, rivolgersi al Centro di assistenza autorizzata Samsung.

Specifiche

Tabella tessuti

I seguenti simboli forniscono alcune istruzioni per la cura dei capi. Le etichette per la cura dei tessuti comprendono i simboli per il lavaggio, il candeggio, l'asciugatura, lo stiro o il lavaggio a secco laddove necessario. L'uso dei simboli garantisce coerenza tra i diversi produttori di articoli locali e di importazione. Seguire le istruzioni di lavaggio riportate sulle etichette per massimizzare la durata degli indumenti e ridurre i problemi di lavaggio.



Lavaggio

	Lavaggio normale a 95 °C.
	Lavaggio normale a 60 °C.
	Lavaggio leggero a 60 °C.
	Lavaggio normale a 40 °C.
	Lavaggio leggero a 40 °C.
	Lavaggio molto leggero a 40 °C.
	Lavaggio normale a 30 °C.
	Lavaggio leggero a 30 °C.
	Lavaggio molto leggero a 30 °C.
	Lavaggio a mano.
	Non lavare.

NOTA

Il numero riportato nel simbolo della bacinella specifica la temperatura massima in gradi Centigradi che non deve essere superata.

Candeggio

	Candeggio consentito.
	Consentito solo candeggio a ossigeno.
	Non candeggiare.





Asciugatura

	Asciugare in asciugatrice / temperatura normale / massima temperatura aria scarico 80 °C.
	Asciugare in asciugatrice / temperatura ridotta / massima temperatura aria scarico 60 °C.
	Non asciugare in asciugatrice
	Asciugatura in sospensione.
	Sgocciolamento in sospensione.
	Asciugatura in piano.
	Sgocciolamento in piano.
	Sgocciolamento in penombra.
	Sgocciolamento in sospensione in penombra.
	Asciugatura in piano in penombra.
	Sgocciolamento in piano in penombra.

NOTA

- I puntini indicano il livello di asciugatura della asciugatrice.
- Le linee indicano il tipo e luogo della asciugatura.



Stiro

	Stirare alla massima temperatura della piastra di 200 °C.
	Stirare alla massima temperatura della piastra di 150 °C.
	Stirare alla massima temperatura della piastra di 110 °C. Prestare attenzione nell'uso di ferri da stiro a vapore (escludere l'uso del vapore).
	Non stirare.

NOTA







I puntini indicano gli intervalli di temperatura per la stiratura (regolatore, vapore, ferri da stiro da viaggio e stazioni da stiro).

Cura professionale

	Lavaggio a secco professionale con percloroetilene e / o idrocarburi (benzine pesanti) con processo normale.
	Lavaggio a secco professionale con percloroetilene e / o idrocarburi (benzine pesanti) con processo delicato.

Protezione dell'ambiente

- Questa apparecchiatura è stata costruita con materiali riciclabili. Per smaltire l'apparecchiatura, osservare le normative locali relative allo smaltimento dei rifiuti. Tagliare il cavo di alimentazione, dopo averlo scollegato dalla presa, in modo che l'apparecchio non possa più essere collegato a una fonte di alimentazione. Rimuovere il coperchio in modo che eventuali animali o bambini non possano rimanere intrappolati all'interno dell'apparecchio.
- Non superare la quantità di detersivo indicata nelle istruzioni per l'uso fornite dal produttore del detersivo.
- Usare prodotti per smacchiare e candeggiare prima di lavare solo se strettamente necessario.
- Risparmiare acqua ed elettricità effettuando carichi di bucato adeguati (la quantità ottimale dipende dal programma selezionato).

	Lavaggio a secco professionale con idrocarburi (benzine pesanti) con processo normale.
	Lavaggio a secco professionale con idrocarburi (benzine pesanti) con processo delicato.
	Non lavare a secco.
	Lavaggio ad acqua professionale.
	Lavaggio leggero ad acqua professionale.
	Lavaggio molto leggero ad acqua professionale.
	Non lavare ad acqua.

NOTA

- Le lettere all'interno di un cerchio indicano i solventi (P, F) usati nel lavaggio a secco o ad acqua (W).
- In genere, la linea sotto il simbolo indica un trattamento leggero (es. programma leggero per capi di facile gestione). La linea doppia indica livelli di cura con un trattamento particolarmente delicato.

Specifiche

Protezione dell'ambiente

Consumo elettrico	Modalità Off	0,50 W
	Modalità Standby di rete	2,00 W
	Tempo in modalità standby in rete (Wi-Fi)	10 min

Precauzioni di sicurezza del refrigerante

Contiene gas fluorurati ad effetto serra.

Apparecchio sigillato ermeticamente.

Non disperdere i gas nell'atmosfera.

- Refrigerante (tipo): R-134a (GWP = 1430)

Ricambi garantiti

Garantiamo che i ricambi elencati di seguito saranno disponibili ai centri di assistenza autorizzati ed utenti finali per un periodo di 10 anni dopo la vendita dell'ultima unità del modello sul mercato.

- Sportello, cerniere e guarnizioni, altre guarnizioni, assieme chiusura sportello e componenti in plastica come ad esempio il cassetto del detersivo.
- Le parti elencate possono essere acquistate nei siti web indicati sotto.
 - <http://www.samsung.com/support>

Foglio specifiche

"**" L'asterisco(i) indica un modello di variante che può variare tra (0-9) o (A-Z).

Tipo		Lavatrice a carica frontale	
Nome modello		WD18DB8995**	
Dimensioni	A (Larghezza)	686 mm	
	B (Altezza)	1110 mm	
	C (Profondità)	875 mm	
Pressione dell'acqua		50-1000 kPa	
Peso netto		1470 kg	
Capacità massima di carico		Lavaggio e centrifuga	18,0 kg
		Asciugatura	11,0 kg
Consumo elettrico	Lavaggio ed asciugatura	CA 220-240 V / 50 Hz	2000-2400 W
	Asciutto	CA 220-240 V / 50 Hz	1000 W
Giri centrifuga		1000 giri/min	

NOTA

- Aspetto e specifiche sono soggetti a modifica senza preavviso allo scopo di migliorare costantemente la qualità del prodotto.
- Le dimensioni indicate possono differire leggermente dalle misure effettive in base al metodo di misurazione utilizzato.

Specifiche

Informazioni indicative (secondo UE 2019/2023)

Modello	Cicli	Capacità (kg)	Durata programma (HH:MM)	Consumo energetico (kWh/Ciclo)	Consumo idrico (L/ciclo)	Temperatura massima (°C)	Umidità residua (%)	Velocità centrifuga (giri/min)
WD18DB8995**	Eco 40-60	18,0	4:00	2,500	200,0	46	53,9	951
		9,0	3:00	0,818	94,0	28	53,9	1049
		4,5	3:00	0,385	66,5	26	53,9	1049
	Lavaggio+asciugatura	11,0	8:43	2,822	110,0	28	-	1049
		5,5	6:11	1,500	78,0	26	-	1049
	Cotone 20 °C	18,0	1:50	0,280	102,0	20	62,0	951
	Cotone 60 °C	18,0	1:55	1,750	125,0	60	62,0	951
	Cotone 60 °C + SmacchiaTutto plus	18,0	2:25	2,700	125,0	60	62,0	951
	Camicie	5,0	0:37	0,150	60,0	20	62,0	1049
	Ecolavaggio rapido	5,0	0:37	0,150	60,0	20	62,0	1049

- I valori indicati per i programmi diversi da Eco 40-60 ed i programmi di lavaggio ed asciugatura sono solo indicativi.
- I tempi indicati possono differire leggermente da quelli effettivi in base all'influenza di pressione/durezza/temperatura dell'acqua, tipo/quantità/livello di sporco degli indumenti, tipo/quantità di detersivo utilizzato, alimentazione elettrica e opzioni aggiuntive selezionate.

Informazioni EPREL

Per accedere alle informazioni riportate sull'etichetta energetica di questo prodotto nel European Product Registry for Energy Labelling (EPREL), accedere a https://eprel.ec.europa.eu/qr/***** dove ***** indica il numero di registrazione EPREL del prodotto. Il numero di registrazione è reperibile sull'etichetta applicata al prodotto.

Informazioni di contatto

DOMANDE O COMMENTI?

NAZIONE	CHIAMARE	O VISITARE LA PAGINA
UK	0333 000 0333	www.samsung.com/uk/support
IRELAND (EIRE)	0818 717100	www.samsung.com/ie/support
GERMANY	06196 77 555 77	www.samsung.com/de/support
FRANCE	01 48 63 00 00	www.samsung.com/fr/support
SPAIN	91175 0015	www.samsung.com/es/support
PORTUGAL	210 608 098 Chamada para a rede fixa nacional Dias úteis das 9h às 20h	www.samsung.com/pt/support
LUXEMBURG	261 03 710	www.samsung.com/be_fr/support
NETHERLANDS	088 90 90100	www.samsung.com/nl/support
BELGIUM	02-201-24-18	www.samsung.com/be/support (Dutch) www.samsung.com/be_fr/support (French)
NORWAY	21 62 90 99	www.samsung.com/no/support
DENMARK	70 70 19 70	www.samsung.com/dk/support
FINLAND	030-622 75 15	www.samsung.com/fi/support
SWEDEN	0771-400 300	www.samsung.com/se/support
AUSTRIA	0800 72 67 864 (0800-SAMSUNG)	www.samsung.com/at/support
SWITZERLAND	0800 726 786	www.samsung.com/ch/support (German) www.samsung.com/ch_fr/support (French)
HUNGARY	0680SAMSUNG (0680-726-7864)	www.samsung.com/hu/support
CZECH	800 - SAMSUNG (800-726786)	www.samsung.com/cz/support
SLOVAKIA	0800 - SAMSUNG (0800-726 786)	www.samsung.com/sk/support
CROATIA	072 726 786	www.samsung.com/hr/support
BOSNIA	055 233 999	www.samsung.com/ba/support
North Macedonia	023 207 777	www.samsung.com/mk/support
MONTENEGRO	020 405 888	www.samsung.com/support
SLOVENIA	080 697 267 (brezplačna številka)	www.samsung.com/si/support
SERBIA	011 321 6899	www.samsung.com/rs/support
Kosovo	038 40 30 90	www.samsung.com/support

Informazioni di contatto

NAZIONE	CHIAMARE	O VISITARE LA PAGINA
ALBANIA	045 620 202	www.samsung.com/al/support
BULGARIA	0800 111 31 - Безплатен за всички оператори *3000 - Цена на един градски разговор или според тарифата на мобилният оператор 09:00 до 18:00 - Понеделник до Петък	www.samsung.com/bg/support
ROMANIA	0800872678 - Apel gratuit *8000 - Apel tarifat în rețea Program Call Center Luni - Vineri: 9 AM - 6 PM	www.samsung.com/ro/support
ITALIA	800-SAMSUNG (800.7267864)	www.samsung.com/it/support
CYPRUS	8009 4000 only from landline, toll free	www.samsung.com/gr/support
GREECE	80111-SAMSUNG (80111 726 7864) from mobile and land line (+30) 210 6897691 from mobile and land line	
POLAND	801-172-678* * (opłata według taryfy operatora)	http://www.samsung.com/pl/support/
LITHUANIA	8-800-77777	www.samsung.com/lt/support
LATVIA	8000-7267	www.samsung.com/lv/support
ESTONIA	800-7267	www.samsung.com/ee/support

Promemoria

SAMSUNG