



Installation Guide

SFP Module

*Images may differ from actual products.

Install the SFP

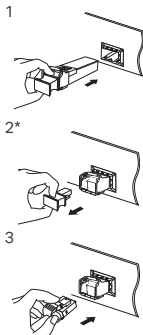

For SFP without the dust plug, just skip Step 2 while installing the SFP and Step 3* while removing it.

**For the SFP module, continue the instructions on the right:

1

Remove the SFP

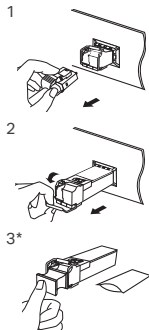

Connection

For fast and reliable connectivity, use two same modules (e.g. two SM311LS) or a pair of A/B modules (e.g. SM321A & SM321B) together.

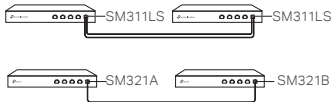

Note:

1. Do not touch the output pins on the transceiver with your hand.
2. Wear an ESD-preventive wrist or ankle strap to prevent ESD damage to the transceiver.
3. Always keep the protective dust plug on the SFP's optical bores until you are ready to make a connection.

Caution:

DO NOT point or stare directly into the beam or into the optical port of the transceiver when it is operating, as this can injure your eyesight.

Инсталирайте SFP модула

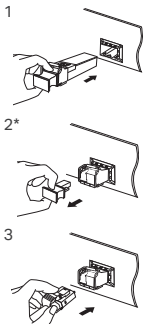

За SFP без капачка за прах, просто пропуснете Стъпка 2, докато инсталирате SFP, и Стъпка 3*, докато я сваляте.

**За SFP модула продължете с инструкциите отдясно:

Сваляне на SFP модула

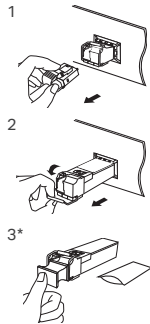

Свързване

За бърза и надеждна връзка използвайте два еднакви модула (напр. два SM311LS) или чифт A/B модули (напр. SM321A & SM321B) заедно.



Забележка:

1. Не докосвайте изходните пинове на трансивъра с ръка.
2. Носете антистатична каишка на китката или глезена, за да предотвратите повреда на трансивъра от елестростатичен разряд.
3. Винаги дръжте защитната тапа за прах върху оптичните отвори на SFP, докато не сте готови да направите връзка.

Внимание:

НЕ насочвайте и не се взирайте директно в лъча или в оптичния порт на трансивъра, когато той работи, тъй като това може да увреди зрението ви.

Instalace modulu SFP Vyjmutí modulu SFP

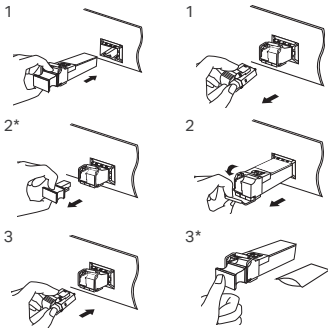

Pro SFP bez prachové zátky stačí přeskočit krok 2 při instalaci SFP a krok 3* při jeho odstraňování.

**U modulu SFP pokračujte podle pokynů napravo:

3

Připojení

Pro rychlé a spolehlivé připojení použijte dva stejné moduly (např. dva SM311LS) nebo dvojici modulů A/B (např. SM321A & SM321B) společně.

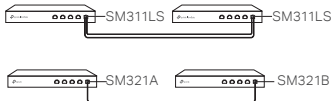

Poznámka:

1. Nedotýkejte se rukou výstupních pinů vysílače.
2. Abyste zabránili poškození vysílače elektrostatickým výbojem, noste na zápěstí nebo na kotníku antistatický náramek.
3. Ochrannou protiprachovou krytku vždy ponechte na optických otvorech modulu SFP, dokud nebudete připraveni provést připojení.

Pozor:

NEMIŘTE ani se nedívejte přímo do paprsku nebo do optického portu vysílače, když je zapnutý, jinak byste si mohli poškodit zrak.

Paigaldage SFP

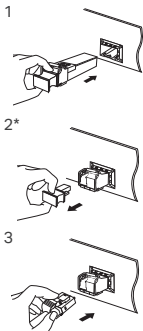

SFP puhul, millel ei ole tolmukaitsekorki, jätke SFP paigaldamisel lihtsalt 2. samm ja eemaldamisel 3. samm* vahele.

**SFP-mooduli puhul jätkake juhistega paremal pool:

Eemaldage SFP

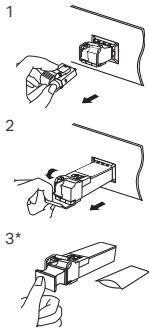

Ühendus

Kiireks ja usaldusväärseks ühendamiseks kasutage kahte sama moodulit (nt kaks SM311LS) või paari A/ B-moduleid (nt SM321A ja SM321B) koos.



Märkus!

1. Ärge puudutage käega transiiveri väljundtihvte.
2. Kandke elektrostaatilise lahenduse vastast randme- või pahkluupaela, et vältida elektrostaatilise lahenduse põhjustatud kahjustusi transiiverile.
3. Jätke kaitsvad tolmukatted SFP optilistele portidele, kuni olete valmis ühenduse loomiseks.

Ettevaatust!

ÄRGE suunake ega vaadake otse kiire sisse ega transiiveri optilisse porti, kui see töötab, sest vastasel juhul võite kahjustada oma nägemist.

Ugradnja SFP-a

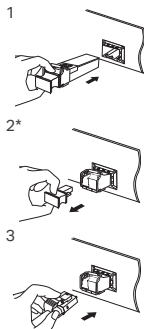

* Za SFP bez čepa za zaštitu od prašine samo preskočite korak 2* kada montirate SFP i korak 3* kada ga uklanjate.

** Za modul SFP-a nastavite s uputama s desne strane:

Uklonite SFP

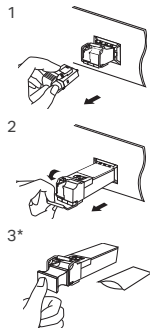

Veza

Za brzu i pouzdanu povezanost, koristite dva ista modula (npr. dva SM311LS) ili par A/B modula (npr. SM321A i SM321B) zajedno.



Napomena:

1. Ne dirajte rukom izlazne pinove na primopredajniku.
2. Nosite narukvicu za zaštitu od elektroničkog pražnjenja za zapešće ili gležanj kako biste spriječili oštećenje primopredajnika elektroničkim pražnjenjem.
3. Uvijek držite čep za zaštitu od prašine na optičkim otvorima SFP-a dok ne budete spremni za spajanje.

Oprez:

NEMOJTE usmjeravati niti gledati izravno u zraku ili u optički priključak primopredajnika dok radi jer to može oštetiti vaš vid.

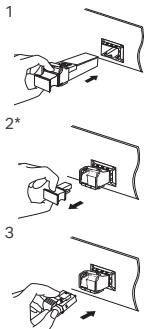
SFP орнатыңыз

Шаң штепселы жоқ SFP үшін, SFP орнатқанда 2-қадамды және оны алып тастағанда 3-қадамды* өткізіп жіберіңіз.

**SFP модулі үшін оң жақтағы нұсқауларды орындаңыз:

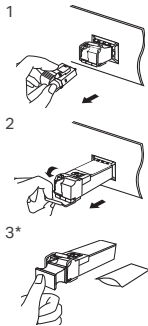
SFP шығарып алыңыз**Қосылу**

Жылдам және сенімді қосылу үшін екі бірдей модульді (мысалы, екі SM311LS) немесе жұп A/B модульдерін (мысалы, SM321A және SM321B) бірге пайдаланыңыз.

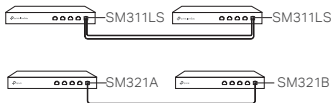
**Ескерту:**

1. Трансивердегі шығыс түйреуіштерді қолыңызбен ұстамаңыз.
2. Трансиверге ESD зақымдануын болдырмау үшін ESD-алдын алатын білек немесе білек бауын кигізіңіз.
3. Қосылым жасауға дайын болғанша SFP оптикалық порттарында әрқашан қорғаныс шаң ашасын ұстаңыз.

Назар аударыңыз:

Трансивер жұмыс істеп тұрған кезде оның сәулесіне немесе оптикалық портына тікелей ҚАРАМАҢЫЗ, себебі бұл сіздің көру қабілетінк зиян келтіруі мүмкін.

Instalējiet SFP

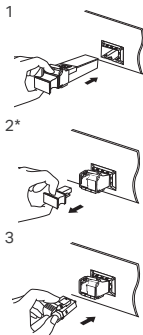

Noņemiet SFP moduli

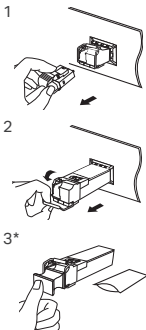

Ja izmantojat SFP bez putekļu aizbāžņa, vienkārši izlaidiet 2. darbību instalējot SFP un 3. darbību* to noņemot.

**SFP modulim turpiniet norādījumus labajā pusē:

Savienojums

Ātrai un uzticamai savienojamībai izmantojiet vienus un tos pašus moduļus (piemēram, divus SM311LS) vai A/B moduļu pāri (piem., SM321A un SM321B).

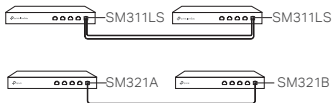

Piezīme:

1. Nepieskarieties raiduztvērēja izvades tapām ar roku.
2. Valkājiet ESD profilaktisku plaukstu locītavas vai potītes siksnu, lai novērstu ESD bojājumus raiduztvērējam.
3. Vienmēr turiet aizsargājošo putekļu aizbāzni SFP optiskajās atverēs, līdz esat gatavs izveidot savienojumu.

Uzmanību:

Nevērsiet un neskatieties tieši uz raiduztvērēja staru vai optisko portu, kad tas darbojas, jo tas var bojāt redzi.

SFP diegimas

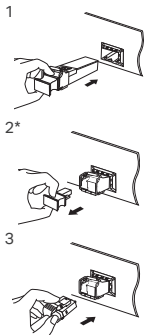

SFP išėmimas

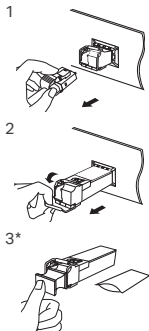

Jeigu SFP neturi dulkių kištuko, tiesiog praleiskite 2 žingsnį montuodami SFP ir 3 žingsnį* jį išimdami.

**SFP moduliui, žiūrėkite dešinėje esančius nurodymus:

Prijungimas

Greitam ir patikimam ryšiui užtikrinti, naudokite dujus vienodus modulius (pvz., dujus SM311LS) arba A / B modulių porą (pvz., SM321A ir SM321B) kartu.



Pastaba.

1. Nelieskite rankomis siųstuvo-imtovo išvesties jungčių.
2. Dėvėkite riešo arba kulkšnies dirželį, apsaugantį siųstuvą-imtuvą nuo elektros statinės iškvos.
3. Kol pasiruošite prijungimui, visada denkite SFP optines angas apsauginiu dangteliu nuo dulkių.

Įspėjimas.

Veikiant siųstuvui-imtuvui, **NEŽIŪRĖKITE** tiesiai į spindulį pluoštą arba siųstuvo-imtovo optinį prievadą, nes tai gali pakenkti regėjimui.

Telepítse az SFP-t Az SFP eltávolítása

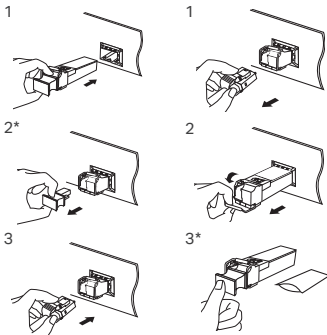

Porvédő dugó nélküli SFP esetén hagyja ki a 2. lépést az SFP beszerelésekor és a 3. lépést* az eltávolításakor.

**Az SFP modul esetében folytassa a jobb oldali utasításokat:

Csatlakozás

A gyors és megbízható kapcsolat érdekében használjon két azonos modult (pl. két SM311LS) vagy egy pár A/B modult (pl. SM321A és SM321B) együtt.

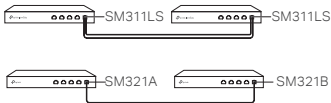

Megjegyzés:

1. Ne érintse meg kézzel az adó-vevő kimeneti érintkezőit.
2. Viseljen ESD-megelőző csukló- vagy bokaszíjat, hogy elkerülje az adó-vevő ESD-károsodását.
3. Mindig tartsa az SFP optikai furatain a porvédő dugót, amíg a csatlakoztatásra készen nem áll.

Vigyázat:

NE nyúljon vagy nézzen közvetlenül a fénysugárba, vagy az adó-vevő optikai portjába, amikor az működés közben van, mivel ez károsíthatja a látását.

Montaż SFP

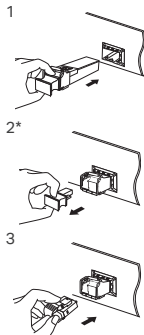

Demontaż SFP

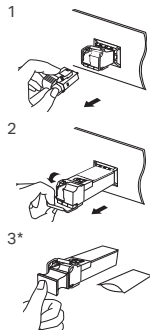

Dla SFP bez zatyczki przeciwpylowej, pomiń Krok 2 podczas montażu SFP i Krok 3* podczas usuwania go.

**W przypadku modułu SFP, postępuj zgodnie z instrukcjami z prawej strony:

Połączenie

W celu uzyskania szybkiego i niezawodnego połączenia, użyj razem dwóch takich samych modułów (np. dwóch SM311LS) lub pary modułów A/B (np. SM321A i SM321B).

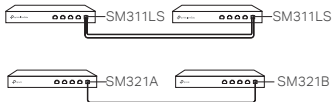

Uwagi:

1. Nie dotykaj rękoma pinów wyjściowych urządzenia nadawczo-odbiorczego.
2. Załóż opaskę ESD na nadgarstek lub kostkę, aby zapobiec uszkodzeniu urządzenia nadawczo-odbiorczego spowodowanego wyładowaniem elektrostatycznym.
3. Zawsze utrzymuj zatyczki przeciwpylowe w otworach optycznych SFP, aż będziesz gotowy(a) do wykonania połączenia.

Uwaga:

NIE kieruj i NIE patrz się bezpośrednio w wiązkę lub port optyczny urządzenia nadawczo-odbiorczego podczas jego pracy, ponieważ może to uszkodzić Twój wzrok.

Установка SFP-модуля

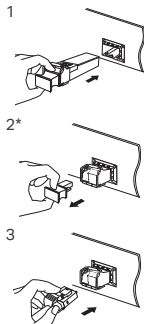

* Если у SFP-модуля нет защитной заглушки, пропустите шаг 2 при установке SFP-модуля и шаг 3 — при его извлечении.

** Если используется SFP-модуль, следуйте указаниям справа:

Извлечение SFP-модуля

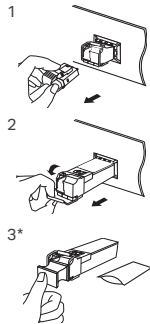

Подключение

Во избежание проблем с подключением рекомендуется использовать две одинаковые модели (например, два модуля SM311LS) или пары модулей с разным буквенным обозначением на конце (например, SM321A и SM321B).

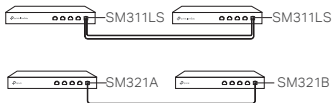

Примечание:

1. Не прикасайтесь к контактам трансивера руками.
2. Наденьте антистатический браслет, чтобы избежать электростатических разрядов и не повредить трансивер.
3. Снимайте защитную заглушку с контактов SFP-модуля только непосредственно перед подключением модуля.

Внимание:

НЕ смотрите непосредственно на лазерный луч и на оптический порт трансивера во время его работы — это опасно для зрения.

Instalează SFP-ul Scoate SFP-ul

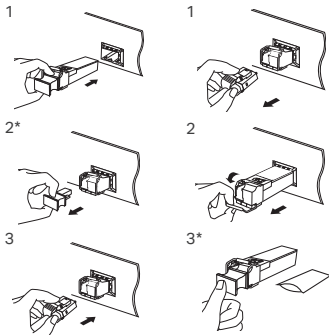

Pentru SFP fără dop de praf, omite Pasul 2 când instalezi SFP și Pasul 3* când îl deconectezi.

**Pentru modulul SFP, continuă instrucțiunile din dreapta:

Conexiune

Pentru o conexiune rapidă și fiabilă, utilizează împreună două module similare (de exemplu, două SM311LS) sau o pereche de module A/B (de exemplu: SM321A și SM321B).



Notă:

1. Nu atinge pinii receptorului cu mâna.
2. Poartă o brățară sau echipament antistatic pentru a evita deteriorarea echipamentului.
3. Totdeauna ține capacul anti praf al SFP-ului pus până la momentul conectării.

Atenție:

NU te uita direct în portul receptorului sau în raza emisă în timpul funcționării. Pericol de afectare a vederii.

Montáž SFP

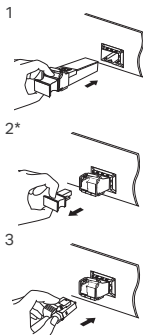

Pre SFP bez prachovej zátky jednoducho preskočte krok 2 pri inštalácii SFP a krok 3* pri jeho odstraňovaní.

**V prípade modulu SFP pokračujte podľa pokynov napravo:

13

Demontáž SFP

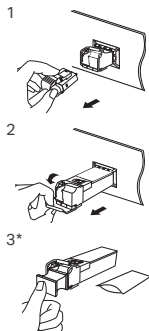

Prípojenie

Na rýchle a spoľahlivé pripojenie použite dva rovnaké moduly (napr. dva SM311LS) alebo dvojicu modulov A/B (napr. SM321A & SM321B).

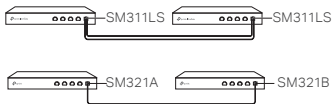

Poznámka:

1. Výstupné piny prijímača s vysielačom nechytajte rukou.
2. Aby ste predišli poškodeniu prijímača s vysielačom v dôsledku elektrostatického výboja (ESD), na zápästie alebo členok si nasadíte ESD remienok.
3. Ochranné prachové kryty vždy ponechajte nasadené na optických konektoroch SFP, kým nebudete pripravení vytvoriť pripojenie.

Pozor:

Počas prevádzky prijímača s vysielačom NEMIERTE lúčom priamo do očí ani sa nepozerajte priamo do lúča alebo do optického portu modulu, pretože hrozí poškodenie zraku.

Namestite SFP

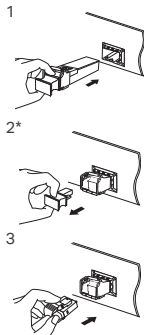

Za SFP brez protiprašnega čepa preprosto preskočite Korak 2 pri nameščanju SFP oz. Korak 3* pri odstranjevanju SFP.

**Za modul SFP nadaljujte branje navodil na desni:

Odstranite SFP

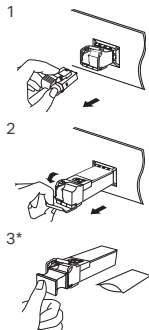

Priključitev

Za hitro in zanesljivo povezljivost uporabite dva enaka modula (npr. dva SM311LS) ali par A/B modulov (npr. SM321A & SM321B).

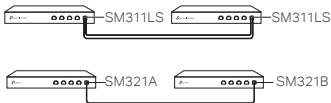

Opomba:

1. Z roko se ne dotikajte izhodnih pinov na oddajniku-sprejemniku.
2. Nosite zapestni ali gleženjski trak z zaščito pred elektrostaticnimi udari, da preprečite poškodbe oddajnika-sprejemnika zaradi elektrostaticnih udarov.
3. Zaščitni protiprašni čep naj bo vedno na optičnih odprtinah SFP, dokler niste pripravljeni vzpostaviti povezave.

Pozor:

Med delovanjem oddajnika-sprejemnika NE glejte neposredno v žarek ali optična vrata oddajnika-sprejemnika, saj si lahko poškodujete vid.

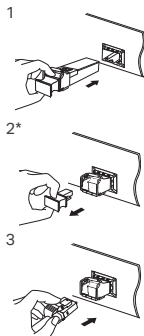
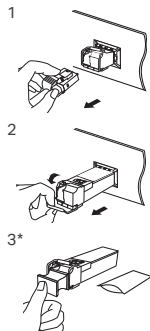
Montaža SFP-a**Skidanje SFP-a**

* Za SFP bez čepa za zaštitu od prašine preskočite 2. korak* tokom montaže SFP-a, odnosno 3. korak* tokom demontaže.

** Za SFP modul nastavite s uputstvima na desnoj strani:

15

Povezivanje

Za pouzdanu i sigurnu vezu koristite dva ista modula (dva SM311LS) ili par A/B modula (na primer SM321A & SM321B) zajedno

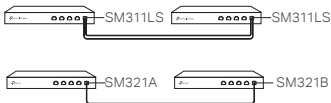
**Napomena:**

1. Ne dodirujte rukama izlazne iglice na primopredajniku.
2. Nosite zaštitnu antistatičku narukvicu ili nanožnicu kako biste zaštili primopredajnik od elektrostatickog pražnjenja.
3. Držite čepove za zaštitu od prašine na optičkim otvorima SFP-a sve dok ne budete potpuno spremni da obavite povezivanje.

Oprez:

NEMOJTE gledati direktno u snop ili optički priključak primopredajnika dok radi, jer tako možete oštetiti vid.

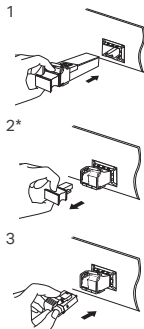
Встановіть SFP

Для SFP без пилозахисної заглишки просто пропустіть крок 2 під час встановлення SFP і крок 3* під час виймання.

**Для модуля SFP продовжуйте інструкції праворуч:

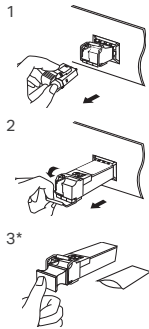
Заберіть SFP**Підключення**

Для швидкого та надійного підключення використовуйте два однакові модулі (наприклад, два SM311LS) або пару модулів A/B (наприклад, SM321A та SM321B) разом.

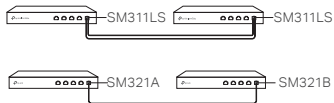
**Примітка:**

1. Не торкайтеся рукою вихідних контактів на трансивері.
2. Одягніть антистатичний ремінець на зап'ясті або на щиколотці, щоб запобігти пошкодженню трансивера електростатичним розрядом.
3. Завжди тримайте захисну пилозахисну заглишку на оптичних отворах SFP, доки не будете готові встановити з'єднання.

Увага:

НЕ спрямовуйте і не дивіться прямо на промінь або оптичний порт трансивера, коли він працює, оскільки це може пошкодити зір.

English: Safety Information

- Keep the device away from water, fire, humidity or hot environments.
- Do not attempt to disassemble, repair, or modify the device. If you need service, please contact us.
- Avoid using this product during an electrical storm. There may be a remote risk of electric shock from lightning.
- Do not point or stare directly into the beam or into the optical port of the transceiver when it is operating, as this can injure your eyesight.

Български: Информация за безопасност

- Пазете устройството далеч от вода, огън, влага или гореща околна среда.
- Не се опитвайте да разглобявате, ремонтирате или модифицирате устройството. Ако имате нужда от сервизино обслужване, моля свържете се с нас.
- Избягвайте да използвате този продукт по време на гръмотевична буря. Възможно е да има малък риск от токов удар от мълния.
- Не насочвайте и не се взирайте директно в лъча или в оптичния порт на трансивъра, когато работи, тъй като това може да увреди зрението ви.

Čeština: Bezpečnostní informace

- Nevystavujte zařízení vodě, ohni, vlhkosti nebo horkému prostředí.
- Zařízení se nepokoušejte demontovat, opravovat nebo upravovat. Potřebujete-li servis, kontaktujte nás.
- Nepoužívejte toto zařízení během bouřky. Blesk může způsobit úraz elektrickým proudem.
- Nemiřte ani se nedívejte přímo do paprsku nebo do optického portu vysílače, když je zapnutý, jinak byste si mohli poškodit zrak.

Eesti: Ohutusala teave

- Hoia seade eemal veest, tulest, niiskusest või kuumast keskkonnast.
- Ärge üritage seadet lahti monteerida, parandada ega muuta. Kui seade vajab hooldust, pöörduge meie poole.
- Ärge kasutage seda toodet äikese ajal. Välguga võib kaasneda kaudne elektrilöögiolt.
- Ärge suunake ega vaadake otse kiire sisse ega transiiveri optilisse porti, kui see töötab, sest vastasel juhul võite kahjustada oma nägemist.

Hrvatski: Sigurnosne napomene

- Držite uređaj dalje od vode, vatre, vlage i vruće okoline.
- Nemojte pokušavati rastaviti, popravljati ili mijenjati uređaj. Ako je potrebno servisiranje, obratite nam se.
- Izbjegavajte uporabu ovog proizvoda tijekom grmljavinske oluje. Može postojati mali rizik od strujnog udara od groma.
- Nemojte usmjeravati niti gledati izravno u zraku ili u optički priključak primopredajnika dok radi jer to može oštetiti vaš vid.

Қазақша: Қауіпсіздік мәліметі

- Жабдықты судан, оттан, ылғалдықтан және ыстық ортадан аулақ ұстаңыз.
- Құрылғыны бөлшектеуге, жөндеуге немесе өзгертуге әрекет жасамаңыз. Егер сізге қызмет қажет болса, бізге хабарласыңыз.
- Бұл өнімді электрлік дауыл кезінде пайдаланбаңыз. Найзағайдан қашықтан электр тогының соғу қаупі болуы мүмкін.
- Трансивер жұмыс істеп тұрған кезде оның сәулесін немесе оптикалық портын бағыттамаңыз немесе оған тікелей қарамаңыз, себебі бұл сіздің көруіңізді зақымдауы мүмкін.

Latviešu: Drošības informācija

- Ierīci nedrīkst pakļaut ūdens, uguns, mitruma vai karstas vides ietekmei.
- Nemēģiniet izjaukt, salabot vai pārveidot ierīci. Ja jums ir nepieciešams atbalsts, lūdzu, sazinieties ar mums.
- Neizmantojiet šo produktu vētras laikā. Var rasties elektriskās strāvas trieciena risks no zibens.
- Nevērsiet un neskatieties tieši uz raiduztvērēja staru vai optisko portu, kad tas darbojas, jo tas var bojāt redzi.

Lietuvių: Saugumo informacija

- Laikykite įrenginį kuo toliau nuo vandens, ugnies, drėgmės ir karštų paviršių.
- Nebandykite ardyti, remontuoti ar modifikuoti įrenginio. Jei reikalingos techninės priežiūros paslaugos, susisiekite su mumis.
- Nenaudokite šio gaminio stiprios audros metu. Gali kilti nedidelis elektros smūgio pavojus nuo žaibo.
- Veikiant siųstuvui-imtuvui, nežiūrėkite tiesiai į spindulių pluoštą arba siųstuvo-imtuvo optinį prievadą, nes tai gali pakenkti regėjimui.

Magyar: Biztonsági információk

- Tartsa távol a készüléket víztől, tűztől, nedvességtől vagy forró környezettől!
- Ne kísérelje meg szétszerelni, javítani vagy módosítani a készüléket. Ha szervizre van szüksége, forduljon hozzánk.
- Kerülje a termék használatát vihar idején. Fennállhat a villámcsapás miatti áramütés veszélye.
- Működés közben ne irányítson vagy bámuljon közvetlenül a fénysugárba vagy az adó-vevő optikai portjába, mert ez károsíthatja a látását.

Polski: Informacje dotyczące bezpieczeństwa

- Trzymaj urządzenie z dala od wody, ognia, wilgoci i wysokich temperatur.
- Nie demontuj, nie naprawiaj i nie modyfikuj urządzenia. Jeśli potrzebujesz pomocy, skontaktuj się z nami.
- Unikaj używania tego produktu podczas burzy. Istnieje ryzyko porażenia prądem elektrycznym w wyniku uderzenia pioruna.
- Nie kieruj i nie patrz się bezpośrednio w wiązkę lub port optyczny urządzenia nadawczo-odbiorczego podczas jego pracy, ponieważ może to uszkodzić Twój wzrok.

Русский язык: по безопасному использованию

Для безопасной работы устройств их необходимо устанавливать и использовать в строгом соответствии с поставляемой в комплекте инструкцией и общепринятыми правилами техники безопасности.

Ознакомьтесь со всеми предупреждениями, указанными на маркировке устройства, в инструкциях по эксплуатации, а также в гарантийном талоне, чтобы избежать неправильного использования, которое может привести к поломке устройства, а также во избежание поражения электрическим током.

Компания-изготовитель оставляет за собой право изменять настоящий документ без предварительного уведомления.

Сведения об ограничениях в использовании с учетом предназначения для работы в жилых, коммерческих и производственных зонах.

Оборудование предназначено для использования в жилых, коммерческих и производственных зонах без воздействия опасных и вредных производственных факторов.

Правила и условия монтажа технического средства, его подключения к электрической сети и другим техническим средствам, пуска, регулирования и введения в эксплуатацию.

Устройство должно устанавливаться и эксплуатироваться согласно инструкциям, описанным в руководстве по установке и эксплуатации оборудования.

Правила и условия хранения, перевозки, реализации и утилизации

Оборудование должно храниться в помещении в заводской упаковке.

Транспортировка оборудования должна производиться в заводской упаковке в крытых транспортных средствах любым видом транспорта.

Во избежание нанесения вреда окружающей среде необходимо отделять устройство от обычных отходов и утилизировать его наиболее безопасным способом — например, сдавать в специальные пункты утилизации.

Изучите информацию о процедуре передачи оборудования на утилизацию в вашем регионе.

Информация о мерах, которые следует предпринять при обнаружении неисправности технического средства

В случае обнаружения неисправности устройства необходимо обратиться к Продавцу, у которого был приобретен Товар. Товар должен быть возвращен Продавцу в полной комплектации и в оригинальной упаковке.

При необходимости ремонта товара по гарантии вы можете обратиться в авторизованные сервисные центры компании TP-Link.

Română: Informații de siguranță

- Feriți echipamentul de apă, foc, umiditate și de temperaturi înalte.
- Nu încerca să dezamblezi, repari sau modifici dispozitivul. Dacă ai nevoie de suport tehnic contactează-ne.
- Evită utilizarea acestui produs în timpul unei furtuni cu descărcări electrice. Există risc de electrocutare.
- Nu te uita direct în portul receptorului sau în raza emisă în timpul funcționării. Pericol de afectare a vederii.

Slovenčina: Bezpečnostné informácie

- Zariadenie nevystavujte vode, ohňu, vlhkosti ani vysokým teplotám.
- Zariadenie sa nepokúšajte rozoberať, opravovať ani upravovať. Ak potrebujete servis, obráťte sa na nás.
- Toto zariadenie nepoužívajte počas elektrickej búrky. Môže existovať nepatrné riziko úrazu elektrickým prúdom spôsobeného bleskom.
- Počas prevádzky prijímača s vysielateľom nemierte lúčom priamo do očí ani sa nepozerajte priamo do lúča alebo do optického portu modulu, pretože hrozí poškodenie zraku.

Slovenščina: Varnostne informacije

- Naprava naj se nahaja izven dosega vode, ognja, vlage oziroma vročih pogojev.
- Naprave ne poizkušajte razstavljati, popravljati oziroma spreminjati. Če potrebujete servis, se obrnite na nas.
- Izdelka ne uporabljajte med električno nevihto. Obstaja majhna nevarnost električnega udara zaradi strele.
- Med delovanjem oddajnika–sprejemnika NE glejte neposredno v žarek ali optična vrata oddajnika–sprejemnika, saj si lahko poškodujete vid.

Srpski jezik/Српски језик: Bezbednosne informacije

- Nemojte držati uređaj u blizini vode, vatre, vlažnog ili vrućeg prostora.
- Nemojte pokušavati da rasklopíte, popravíte ili izmeníte uređaj. Ako vam je potrebno servisiranje, obratite nam se.
- Izbegavajte da koristíte ovaj uređaj tokom oluje s grmljavinom. Može postojati manja opasnost od strujnog udara zbog munja.
- Nemojte gledati direktno u snop ili optički priključak primopredajnika dok radi, jer tako možete oštetiti vid.

Українська мова: Інформація про безпеку

- Тримайте пристрій подалі від води, вогню, вологості чи гарячого середовища.
- Не намагайтеся розібрати, відремонтувати чи модифікувати пристрій. Якщо вам потрібна допомога, будь ласка, зв'яжіться з нами.
- Уникайте використання цього продукту під час грози. Може існувати віддалений ризик ураження електричним струмом від блискавки.
- Не спрямовуйте та не дивіться прямо на промінь або оптичний порт трансивера, коли він працює, оскільки це може пошкодити зір.

English

TP-Link hereby declares that the device is in compliance with the essential requirements and other relevant provisions of directives 2014/30/EU, 2014/35/EU, 2011/65/EU and (EU)2015/863.

The original EU declaration of conformity may be found at <https://www.tp-link.com/en/ce>.

Български

TP-Link deklariра, че устройството е в съответствие с основните изисквания и други приложими разпоредби на директиви 2014/30/ЕС, 2014/35/ЕС, 2011/65/ЕС и (ЕС)2015/863.
Оригиналната ЕС декларация за съответствие може да бъде намерена на <https://www.tp-link.com/en/ce>.

Čeština

Společnost TP-Link tímto prohlašuje, že toto zařízení je v souladu se základními požadavky a dalšími příslušnými ustanoveními směrnic 2014/30/EU, 2014/35/EU, 2011/65/EU a (EU)2015/863.

Původní znění EU prohlášení o shodě najdete na stránce <https://www.tp-link.com/en/ce>.

Eesti

Käesolevaga kinnitab TP-Link, et seade vastab direktiivide 2014/30/EL, 2014/35/EL, 2011/65/EL ja (EL) 2015/863 põhinõuetele ja muudele asjakohastele sätetele.

ELi vastavusdeklaratsiooni originaali leiате aadressilt <http://www.tp-link.com/en/ce>.

Hrvatski

Društvo TP-Link ovime izjavljuje da je uređaj u skladu s osnovnim zahtjevima i drugim mjerodavnim odredbama direktiva 2014/30/EU, 2014/35/EU, 2011/65/EU i (EU)2015/863.

Izvornu EU izjavu o sukladnosti možete pronaći na <https://www.tp-link.com/en/ce>.

Latviešu

Ar šo TP-Link apliecina, ka ierīce atbilst direktīvu 2014/30/ES, 2014/35/ES, 2011/65/ES un (ES)2015/863 būtiskajām prasībām un citiem attiecīgajiem noteikumiem.

Orīģinālo ES atbilstības deklarāciju var atrast vietnē <https://www.tp-link.com/en/ce>.

Lietuvių

TP-Link pareiškia, kad šis prietaisas atitinka esminius reikalavimus ir kitas susijusias direktyvų nuostatas 2014/30/ES, 2014/35/ES, 2011/65/ES ir (ES)2015/863.

Originali ES atitikties deklaracija yra <https://www.tp-link.com/en/ce>.

Magyar

A TP-Link ezúton kijelenti, hogy ez a berendezés az alapvető követelményekkel és más, az idevonatkozó 2014/30/EU, 2014/35/EU, 2011/65/EU és a (EU)2015/863 irányelvek rendelkezéseivel összhangban van.

Az eredeti EU megfeleléségi nyilatkozat megtalálható a <https://www.tp-link.com/hu/ce> oldalon.

Polski

TP-Link deklaruje, že niniejsze urządzenie spełnia wszelkie stosowne wymagania oraz jest zgodne z postanowieniami dyrektyw 2014/30/UE, 2014/35/UE, 2011/65/UE i (UE)2015/863.
Pełna deklaracja zgodności UE znajduje się na stronie <https://www.tp-link.com/en/ce>.

Română

TP-Link declară prin prezenta că acest echipament este în conformitate cu cerințele esențiale și alte prevederi relevante ale directivelor 2014/30/UE, 2014/35/UE, 2011/65/UE și (UE)2015/863.
Declarația de conformitate UE originală poate fi găsită la adresa <https://www.tp-link.com/en/ce>.

Slovenčina

TP-Link týmto vyhlasuje, že toto zariadenie je v zhode so základnými požiadavkami a ďalšími príslušnými ustanoveniami smerníc 2014/30/EÚ, 2014/35/EÚ, 2011/65/EÚ a (EÚ)2015/863.

Originál EU vyhlásenia o zhode možno nájsť na <https://www.tp-link.com/en/ce>.

Slovenščina

Podjetje TP-Link izjavlja, da je naprava skladna z bistvenimi zahtevami in drugimi pomembnimi določili direktiv 2014/30/EU, 2014/35/EU, 2011/65/EU in (EU)2015/863.

Originalna izjava o skladnosti EU je na voljo na spletnem mestu <https://www.tp-link.com/en/ce>.

Українська мова

Цим TP-Link заявляє, що даний пристрій відповідає основним та іншим відповідним вимогам директив 2014/30/EU, 2014/35/EU, 2011/65/EU та (EU)2015/863.

Оригінал Декларації відповідності ЄС Ви можете знайти за посиланням <https://www.tp-link.com/en/ce>.

EAC



For technical support and other information, please visit
<https://www.tp-link.com/support/?type=smb>, or simply scan the QR code.

©2024 TP-Link 7106511288 REV1.0.1

