

Inspiron 15 3535

Manuale del proprietario per l'assistenza

Messaggi di N.B., Attenzione e Avvertenza

 **N.B.:** un messaggio N.B. (Nota Bene) indica informazioni importanti che contribuiscono a migliorare l'utilizzo del prodotto.

 **ATTENZIONE:** un messaggio di **ATTENZIONE** evidenzia la possibilità che si verifichi un danno all'hardware o una perdita di dati ed indica come evitare il problema.

 **AVVERTENZA:** un messaggio di **AVVERTENZA** evidenzia un potenziale rischio di danni alla proprietà, lesioni personali o morte.

Capitolo 1: Viste di Inspiron 15 3535.....	7
Lato destro.....	7
Lato sinistro.....	7
Dall'alto.....	8
Parte anteriore.....	9
Lato inferiore.....	11
Uso dell'otturatore per la privacy.....	11
Codice di matricola.....	12
Indicatore del livello di carica della batteria.....	13
Capitolo 2: Configurare Inspiron 15 3535.....	14
Capitolo 3: Specifiche di Inspiron 15 3535.....	16
Dimensioni e peso.....	16
Processore.....	16
Chipset.....	17
Sistema operativo.....	17
Memoria.....	17
Porte e slot esterni.....	18
Slot interni.....	18
Modulo wireless.....	19
Audio.....	19
Storage.....	20
Tastiera.....	20
Tasti funzione della tastiera.....	21
Fotocamera.....	22
Trackpad.....	23
Adattatore per l'alimentazione.....	23
Batteria.....	24
Display.....	25
Lettore di impronte digitali (opzionale).....	26
GPU - Integrata.....	26
GPU - Dedicata.....	26
Support Matrix per più display.....	26
Sicurezza hardware.....	27
Condizioni dell'ambiente operativo e di storage.....	27
ComfortView.....	27
Colore, materiale e finitura.....	28
Capitolo 4: Interventi sui componenti interni del computer.....	31
Istruzioni di sicurezza.....	31
Prima di intervenire sui componenti interni del computer.....	31
Precauzioni di sicurezza.....	32
Scariche elettrostatiche - Protezione ESD.....	32

Service Kit ESD.....	33
Trasporto dei componenti sensibili.....	34
Dopo aver effettuato interventi sui componenti interni del computer.....	34
BitLocker.....	34
Strumenti consigliati.....	34
Elenco viti.....	34
Componenti principali di Inspiron 15 3535.....	36
Capitolo 5: Rimozione e installazione delle unità sostituibili dal cliente (CRU).....	39
Scheda Secure Digital (SD).....	39
Rimozione della scheda Secure Digital.....	39
Installazione della scheda Secure Digital.....	40
Coperchio della base.....	40
Rimozione del coperchio della base.....	40
Installazione del coperchio della base.....	43
Modulo di memoria.....	44
Rimozione dei moduli di memoria.....	44
Installazione dei moduli di memoria.....	45
Unità SSD M.2.....	46
Rimozione dell'unità SSD M.2 2230.....	46
Installazione dell'unità SSD M.2 2230.....	47
Rimozione dell'unità SSD M.2 2280.....	48
Installazione dell'unità SSD M.2 2280.....	49
Scheda senza fili.....	50
Rimozione della scheda wireless.....	50
Installazione della scheda wireless.....	51
Ventola.....	53
Rimozione della ventola.....	53
Installazione della ventola.....	53
Altoparlanti.....	54
Rimozione degli altoparlanti.....	54
Installazione degli altoparlanti.....	56
Capitolo 6: Rimozione e installazione di unità sostituibili sul campo (FRU).....	58
Batteria.....	58
Precauzioni relative alle batterie ricaricabili agli ioni di litio.....	58
Rimozione della batteria a 3 celle.....	58
Installazione della batteria a 3 celle.....	59
Rimozione della batteria a 4 celle.....	60
Installazione della batteria a 4 celle.....	61
Scollegamento del cavo della batteria.....	62
Collegamento del cavo della batteria.....	63
Trackpad.....	64
Rimozione del trackpad.....	64
Installazione del trackpad.....	65
Dissipatore di calore.....	66
Rimozione del dissipatore di calore UMA.....	66
Installazione del dissipatore di calore UMA.....	67
Rimozione del dissipatore di calore dedicato.....	68

Installazione del dissipatore di calore dedicato.....	69
FFC della scheda figlia di I/O.....	70
Rimozione del cavo FFC della scheda figlia di input/output (I/O) di sinistra.....	70
Installazione del cavo FFC della scheda figlia di input/output.....	72
Scheda WLAN.....	73
Rimozione della scheda di I/O.....	73
Installazione della scheda di Input/Output.....	74
Gruppo del display.....	75
Rimozione del gruppo del display.....	75
Installazione del gruppo del display.....	78
Cappucci delle cerniere.....	80
Rimozione dei cappucci delle cerniere.....	80
Installazione dei cappucci delle cerniere.....	82
Frontalino del display.....	84
Rimozione della cornice del display.....	84
Installazione della cornice del display.....	87
Cardini.....	88
Rimozione delle cerniere.....	88
Installazione delle cerniere.....	90
Pannello del display.....	91
Rimozione del pannello del display.....	91
Installazione del pannello del display.....	96
Cavo eDP.....	99
Rimozione del cavo eDP.....	99
Installazione del cavo eDP.....	100
Gruppo della fotocamera.....	101
Rimozione del modulo della fotocamera.....	101
Installazione del modulo della fotocamera.....	102
Gruppo del coperchio del display e antenna.....	103
Ricollocamento del gruppo del coperchio display e antenna.....	103
Porta dell'adattatore di alimentazione.....	104
Rimozione della porta dell'adattatore per l'alimentazione.....	104
Installazione della porta dell'adattatore per l'alimentazione.....	104
Scheda del pulsante di accensione.....	105
Rimozione del pulsante di accensione.....	105
Installazione del pulsante di accensione.....	106
Pulsante di accensione con lettore di impronte digitali opzionale.....	107
Rimozione del pulsante di accensione con lettore di impronte digitali opzionale.....	107
Installazione del pulsante di accensione con lettore di impronte digitali opzionale.....	108
Scheda di sistema.....	109
Rimozione della scheda di sistema.....	109
Installazione della scheda di sistema.....	112
Gruppo di poggiapolsi e tastiera.....	115
Rimozione del gruppo poggiapolsi e tastiera.....	115
Installazione del gruppo poggiapolsi e tastiera.....	117
Capitolo 7: Software.....	120
Sistema operativo.....	120
Driver e download.....	120

Capitolo 8: Configurazione del BIOS.....	121
Accesso al programma BIOS Setup.....	121
Tasti di navigazione.....	121
Menu di avvio provvisorio.....	121
Opzioni di configurazione di sistema.....	122
Aggiornamento del BIOS.....	126
Aggiornamento del BIOS in Windows.....	126
Aggiornamento del BIOS utilizzando l'unità USB in Windows.....	126
Aggiornamento del BIOS in ambienti Linux e Ubuntu.....	127
Aggiornamento del BIOS dal menu One-Time boot.....	127
Password di sistema e password di configurazione.....	127
Assegnazione di una password di configurazione del sistema.....	128
Eliminazione o modifica di una password di configurazione o di sistema esistente.....	128
Cancellazione delle password di sistema e di configurazione.....	129
 Capitolo 9: Risoluzione dei problemi.....	 130
Trattamento delle batterie ricaricabili agli ioni di litio rigonfie.....	130
Individuazione del codice di matricola o il codice di servizio rapido del computer Dell.....	130
Diagnostica di verifica di controllo delle prestazioni di sistema al preavvio Dell SupportAssist.....	131
Esecuzione del controllo delle prestazioni di sistema al preavvio SupportAssist.....	131
Built-in self-test (BIST).....	131
(Motherboard Built-In Self-Test) M-BIST.....	131
Logical Built-In Self-Test (L-BIST).....	132
LCD Built-In Self-Test (LCD-BIST).....	132
Indicatori di diagnostica di sistema.....	133
Ripristino del sistema operativo.....	133
Reimpostazione dell'orologio in tempo reale.....	134
Opzioni di supporti di backup e ripristino.....	134
Ciclo di alimentazione di rete.....	134
Scaricare l'energia residua (eseguire l'hard reset).....	134
 Capitolo 10: Come ottenere assistenza e contattare Dell.....	 136

Viste di Inspiron 15 3535

Lato destro



1. Slot per schede SD

Inserire una scheda SD per espandere lo spazio di archiviazione e archiviare foto, video e dati dal computer. Il computer supporta i seguenti tipi di schede:

- Secure Digital (SD)
- Secure Digital High Capacity (SDHC)
- Secure Digital Extended Capacity (SDXC)

2. Porta USB 2.0

Collegare i dispositivi come le stampanti e i dispositivi di storage esterni. Offre velocità di trasferimento dei dati fino a 480 Mbps.

3. Jack cuffie globale

Collegare una cuffie o una cuffie auricolare (cuffie e microfono combinati).

Lato sinistro



1. Porta dell'adattatore per l'alimentazione

Collegare un adattatore per l'alimentazione per fornire alimentazione al computer e caricare la batteria.

2. Indicatore di stato dell'alimentazione

Indica lo stato dell'alimentazione del computer.

Spia bianca: l'adattatore per l'alimentazione è collegato e la batteria è completamente carica.

3. Porta HDMI 1.4

Collegare a un televisore, un display esterno o un altro dispositivo abilitato HDMI-in. Supporta l'output video e audio.

4. Porta USB 3.2 Gen 1

Consente di collegare periferiche come tastiera, mouse, stampanti e dispositivi di archiviazione esterna. Supporta velocità di trasferimento dei dati fino a 5 Gb/s.

5. Porta USB 3.2 Gen 1 (Type-C)

Collegare i dispositivi di storage esterni. Offre velocità di trasferimento dei dati fino a 5 Gbps.

i **N.B.:** Questa porta non supporta lo streaming video/audio.

Dall'alto

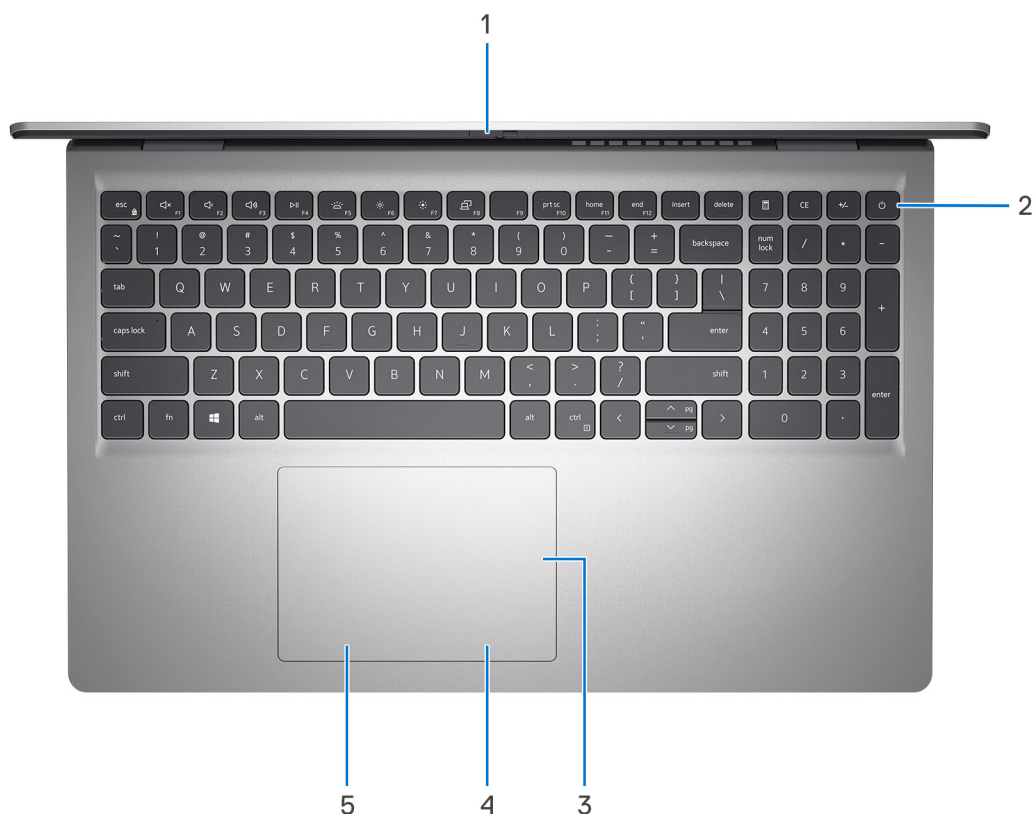

1. Otturatore per la privacy

Far scorrere l'otturatore per la privacy per coprire la lente della fotocamera e proteggere la privacy quando la fotocamera non è in uso.

i **N.B.:** L'otturatore per la privacy è disponibile solo su configurazioni di upselling con chassis in alluminio.

2. Pulsante di accensione con lettore di impronte digitali opzionale

Premere questo pulsante per accendere il computer se è spento, in stato di sospensione o in stato di ibernazione.

Quando il computer è acceso, premere il pulsante di accensione per metterlo in stato di sospensione; tenere premuto il pulsante di accensione per 4 secondi per forzare l'arresto.

Se il pulsante di accensione è dotato di lettore di impronte digitali, posizionarvi il dito per effettuare l'accesso.



i **N.B.:** L'area evidenziata indica l'area effettiva del lettore di impronte digitali attiva e l'immagine è solo a scopo illustrativo.

i **N.B.:** È possibile personalizzare il comportamento del pulsante di accensione in Windows.

3. Trackpad di precisione

Scorrere il dito sul trackpad per muovere il puntatore del mouse. Toccare per fare clic con tasto sinistro e toccare con due dita per fare clic con il tasto destro.

4. Area per clic con pulsante destro del trackpad

Premere per fare clic con il pulsante destro del mouse.

5. Area per clic con pulsante sinistro del trackpad

Premere per fare clic con il pulsante sinistro del mouse.

Parte anteriore

△ **ATTENZIONE:** L'angolo di esercizio massimo per il cardine del pannello del display è di 135 gradi.

i **N.B.:** Inspiron 15 3535 è realizzato in 2 design: plastica e alluminio



Figura 1. Chassis in plastica senza otturatore per la privacy

1. Fotocamera

Effettuare videochiamate, scattare fotografie o registrare video.

2. Indicatore di stato della fotocamera

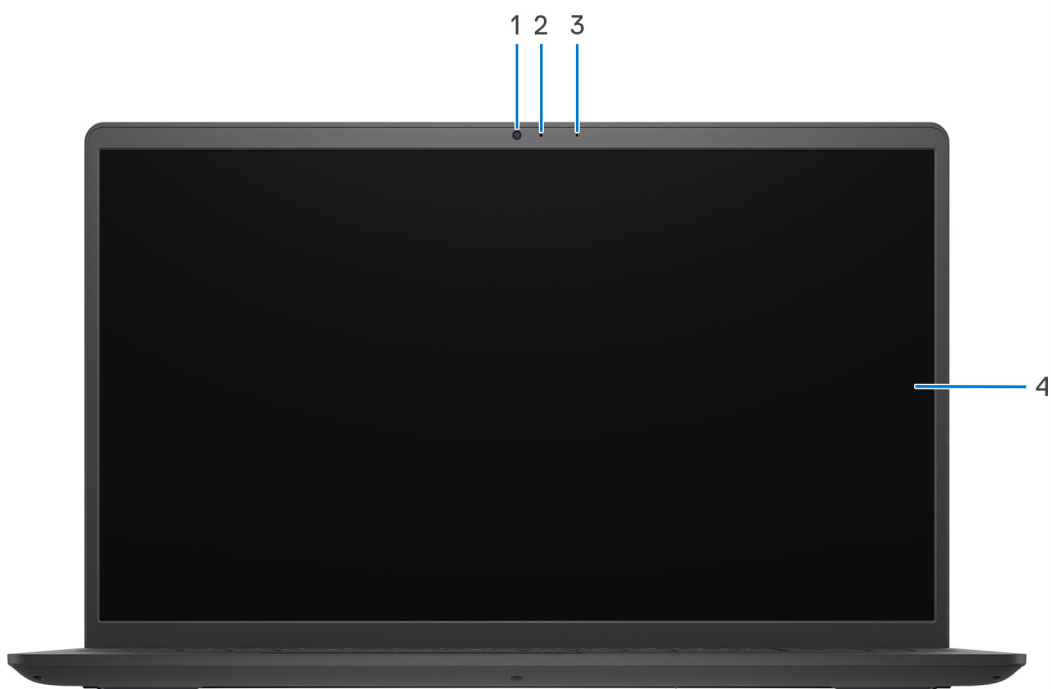
Si accende quando la fotocamera è in uso.

3. Microfono

Fornisce ingresso audio digitale per registrazione audio e chiamate vocali.

4. Pannello LCD

Fornisce un output visivo all'utente.



Figura 2. Chassis in alluminio con otturatore per la privacy

1. Microfono sinistro

Fornisce ingresso audio digitale per registrazione audio e chiamate vocali.

2. Otturatore per la privacy

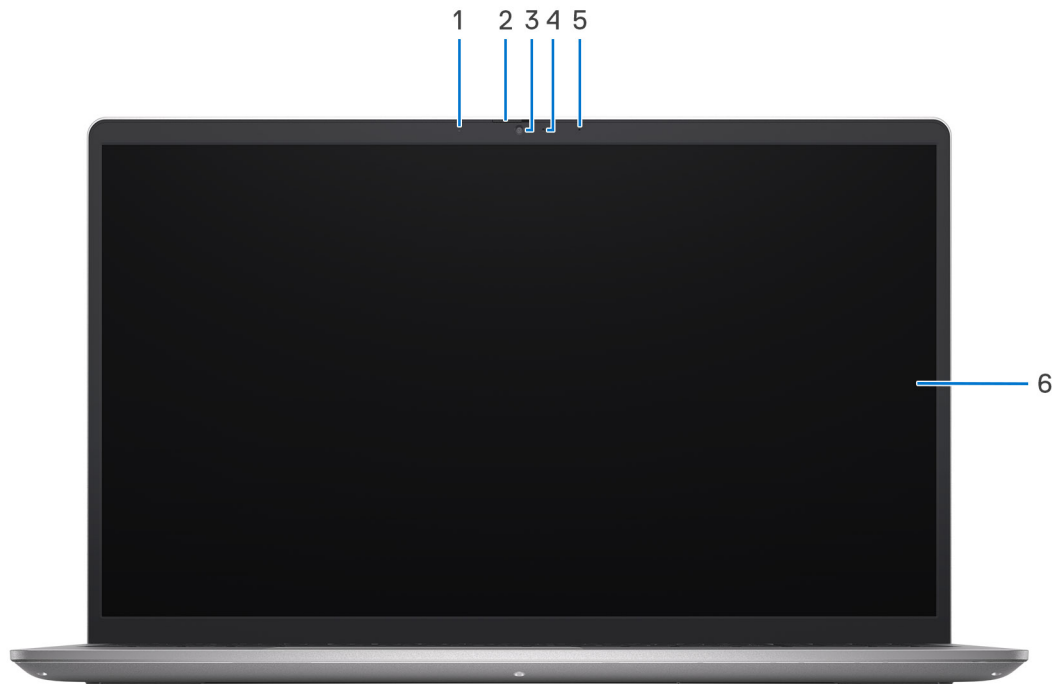
Far scorrere l'otturatore per la privacy per coprire la lente della fotocamera e proteggere la privacy quando la fotocamera non è in uso.

3. Fotocamera

Effettuare videochiamate, scattare fotografie o registrare video.

4. Indicatore di stato della fotocamera

Si accende quando la fotocamera è in uso.

5. Microfono destro

Fornisce ingresso audio digitale per registrazione audio e chiamate vocali.

6. Pannello LCD

Fornisce un output visivo all'utente.

Lato inferiore



1. Altoparlante destro

Fornisce un output audio.

2. Prese d'aria

Le prese d'aria forniscono ventilazione al computer. Le prese d'aria ostruite possono causare surriscaldamento e influire sulle prestazioni del computer e potenzialmente causare problemi hardware. Tenere le prese d'aria libere da ostruzioni e pulirle regolarmente per evitare accumuli di polvere e sporco. Per ulteriori informazioni sulla pulizia delle prese d'aria, cercare nella risorsa della knowledge base sul [sito del supporto Dell](#).

3. Codice di matricola ed etichette normative

Il codice di matricola è un ID alfanumerico univoco che consente ai tecnici dell'assistenza di Dell di identificare i componenti hardware del computer e accedere alle informazioni sulla garanzia. L'etichetta di conformità contiene informazioni sulle normative relative al computer.

4. Altoparlante sinistro

Fornisce un output audio.

Uso dell'otturatore per la privacy

1. Far scorrere l'otturatore per la privacy verso sinistra per accedere alla lente della fotocamera.
2. Far scorrere l'otturatore per la privacy verso destra per coprire la lente della fotocamera.

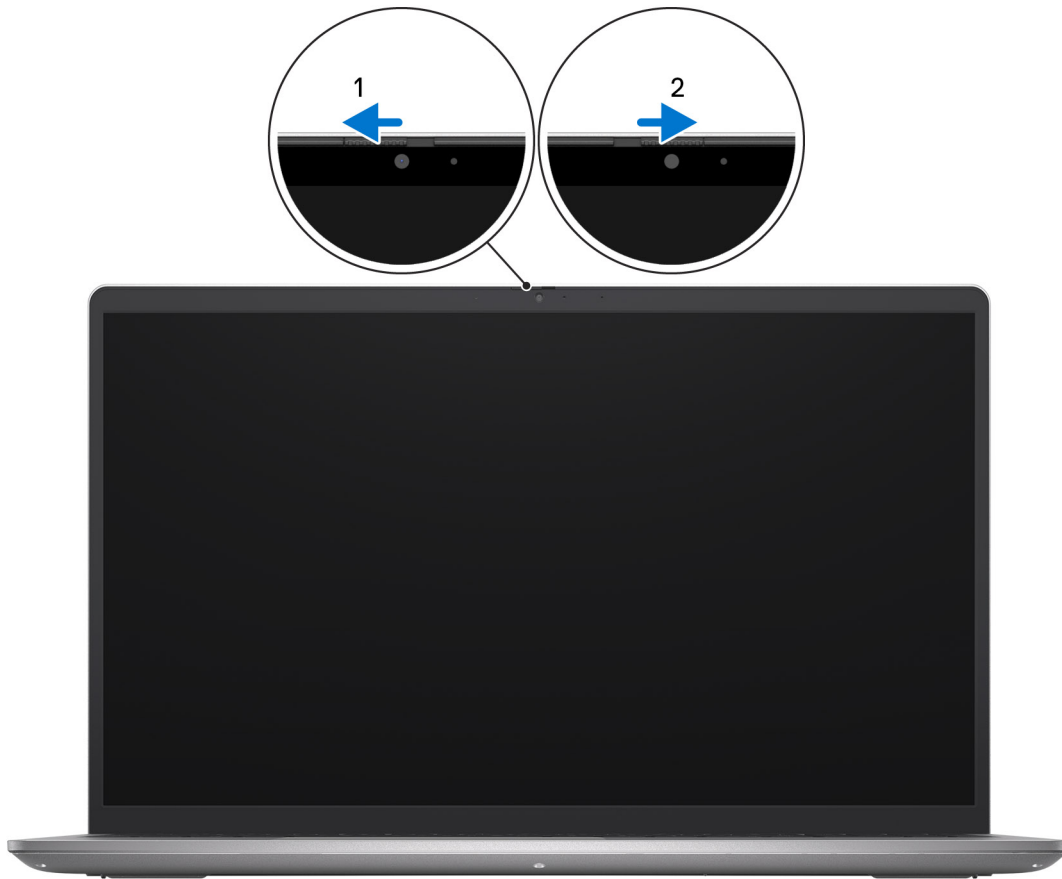

Codice di matricola

Il codice di matricola è un identificatore alfanumerico univoco che consente ai tecnici dell'assistenza di Dell di identificare i componenti hardware del computer e accedere alle informazioni sulla garanzia.

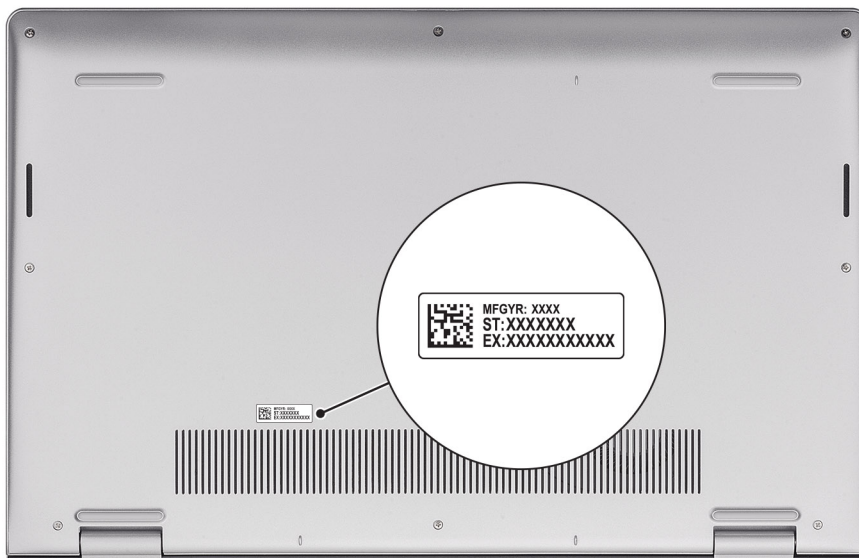

Indicatore del livello di carica della batteria

La seguente tabella elenca il comportamento della carica della batteria e dell'indicatore di stato di Inspiron 15 3535.

Tabella 1. Comportamento dell'indicatore di stato e della carica della batteria

Sorgente di alimentazione:	Comportamento LED	Stato del sistema di alimentazione	Livello di carica della batteria
Adattatore CA	Disattivata	S0 - S5	Completamente carico
Adattatore CA	Solid white	S0 - S5	< Completamente carico
Batteria	Disattivata	S0 - S5	11-100%
Batteria	Giallo fisso (590 +/-3 nm)	S0 - S5	< 10%

- S0 (Acceso) - Il sistema è acceso.
- S4 (Ibernazione) - Il sistema consuma meno energia rispetto a tutti gli altri stati di sospensione. Il sistema è quasi in uno stato di spegnimento. È prevista una ricarica bassa. I dati di contesto vengono scritti sul dispositivo SSD.
- S5 (Spento) - il sistema è in stato di arresto.

Configurare Inspiron 15 3535

Informazioni su questa attività

i **N.B.:** Le immagini contenute in questo documento possono differire a seconda della configurazione ordinata.

Procedura

1. Collegare l'adattatore per l'alimentazione e premere il pulsante di accensione.



i **N.B.:** Per conservare autonomia, la batteria potrebbe entrare in modalità di risparmio di energia. Collegare l'adattatore per l'alimentazione e premere il pulsante di accensione per accendere il computer.

2. Completare l'installazione del sistema operativo.

Per Ubuntu:

Seguire le istruzioni visualizzate sul display per completare la configurazione. Per ulteriori informazioni sull'installazione e la configurazione di Ubuntu, cercare nella risorsa della knowledge base sul [sito del supporto Dell](#).

Per Windows:

Seguire le istruzioni visualizzate sul display per completare la configurazione. Durante la configurazione, Dell consiglia di:







- Connettersi a una rete per gli aggiornamenti di Windows.

i **N.B.:** Se si sta effettuando la connessione a una rete wireless fili protetta, immettere la password per l'accesso alla rete wireless quando richiesto.

- Quando si è collegati a Internet, creare oppure accedere con un account Microsoft. Se non si è connessi a Internet, creare un account offline.
- Nella schermata **Supporto e protezione**, immettere le informazioni di contatto.

3. Individuare e utilizzare le app Dell dal menu Start di Windows (consigliato).

Tabella 2. Individuare le applicazioni di Dell

Risorse	Descrizione
	<p>Dell Product Registration</p> <p>Registrare il computer con Dell.</p>
	<p>Dell Help & Support</p> <p>Accedere alla guida e al supporto per il computer.</p>
	<p>My Dell</p> <p>Posizione centralizzata per le applicazioni principali di Dell, gli articoli di aiuto e altre informazioni importanti sul computer. L'utente può inoltre ottenere informazioni su stato della garanzia, accessori consigliati e aggiornamenti software, se disponibili.</p>
	<p>SupportAssist</p> <p>SupportAssist è la tecnologia smart che assicura il funzionamento ottimale del computer ottimizzando le impostazioni, rilevando i problemi, rimuovendo virus e avvisando quando è necessario effettuare gli aggiornamenti del sistema. SupportAssist controlla in modo proattivo l'integrità di hardware e software di sistema. Quando viene rilevato un problema, le informazioni sullo stato del sistema necessarie vengono inviate a Dell per iniziare la risoluzione dei problemi. SupportAssist è preinstallato sulla maggior parte dei dispositivi Dell con il sistema operativo Windows. Per ulteriori informazioni, consultare la Guida per l'utente di SupportAssist for Home PCs in Strumenti di manutenzione sul sito del supporto Dell.</p> <p> N.B.: In SupportAssist, fare clic sulla data di scadenza della garanzia per rinnovare o aggiornare la garanzia.</p>
	<p>Dell Update</p> <p>Aggiorna il computer con correzioni critiche e i più recenti driver di dispositivo non appena disponibili. Per ulteriori informazioni sull'utilizzo di Dell Update, cercare nella risorsa della knowledge base sul sito del supporto Dell.</p>
	<p>Dell Digital Delivery</p> <p>Scaricare le applicazioni software, acquistate ma non preinstallate sul computer. Per ulteriori informazioni sull'utilizzo di Dell Digital Delivery, cercare nella risorsa della knowledge base sul sito del supporto Dell.</p>

Specifiche di Inspiron 15 3535

Dimensioni e peso

La seguente tabella elenca altezza, larghezza, profondità e peso di Inspiron 15 3535.

Tabella 3. Dimensioni e peso

Descrizione	Plastica	Alluminio
Altezza:		
Altezza anteriore	16,96 mm (0,67 pollici)	15,52 mm (0,61 pollici)
Altezza posteriore	18,99 mm (0,75 pollici)	17,50 mm (0,69 pollici)
Larghezza	358,50 mm (14,11 pollici)	358,50 mm (14,11 pollici)
Profondità	235,60 mm (9,27 pollici)	234,9 mm (9,25 pollici)
Peso i N.B.: Il peso del computer può variare a seconda della configurazione desiderata e della variabilità produttiva.	Minimo: 1,66 kg (3,66 libbre)	Minimo: 1,64 kg (3,62 libbre)

Processore

La seguente tabella elenca i dettagli dei processori supportati in Inspiron 15 3535.

Tabella 4. Processore

Descrizione	Opzione 1	Opzione 2	Opzione 3	Opzione 4	Opzione 5	Opzione 6
Tipo di processore	AMD Athlon Gold 7220U	AMD Ryzen3 7320U	AMD Ryzen3 7330U	AMD Ryzen5 7520U	AMD Ryzen5 7530U	AMD Ryzen7 7730U
Potenza del processore	15 W	15 W	15 W	15 W	15 W	15 W
Numero di core di processore	2	4	4	4	6	8
Numero di thread del processore	4	8	8	8	12	16
Velocità processore	Da 2,40 GHz a 3,70 GHz	Da 2,40 GHz a 4,10 GHz	Da 2,30 GHz a 4,30 GHz	Da 2,8 GHz a 4,3 GHz	Da 2 GHz a 4,50 GHz	Da 2 GHz a 4,50 GHz
Memoria cache del processore	5 MB	6 MB	10 MB	6 MB	19 MB	20 MB
Scheda grafica integrata	Scheda grafica AMD Radeon	Scheda grafica AMD Radeon	Scheda grafica AMD Radeon	Scheda grafica AMD Radeon	Scheda grafica AMD Radeon	Scheda grafica AMD Radeon

Chipset

La seguente tabella elenca i dettagli del chipset supportato in Inspiron 15 3535.

Tabella 5. Chipset

Descrizione	Opzione 1	Opzione 2
Processori	Serie AMD Athlon	Serie AMD Ryzen
Chipset	Integrato	Integrato
Larghezza bus memoria DRAM	64 bit	64 bit
Flash EPROM	16 MB	16 MB
bus PCIe	Fino a Gen3	Fino a Gen3

Sistema operativo

Inspiron 15 3535 supporta i seguenti sistemi operativi:

- Windows 11 Home, 64 bit
- Windows 11 Home in modalità S, 64 bit
- Windows 11 Pro, 64 bit
- Windows 11 Pro National Academic, 64 bit
- Ubuntu Linux 22.04 LTS, 64 bit

Memoria

La seguente tabella fornisce le specifiche di memoria supportate da Inspiron 15 3535.

Tabella 6. Specifiche della memoria

Descrizione	Valori
Slot di memoria	Due slot SoDIMM N.B.: L'opzione dei due slot SoDIMM non è applicabile ai processori AMD Athlon Gold 7220U, AMD Ryzen3 7320U e AMD Ryzen5 7520U dotati di memoria LPDDR5 integrata saldata.
Tipo di memoria	<ul style="list-style-type: none">• DDR4• LPDDR5• LPDDR5x
Velocità della memoria	<ul style="list-style-type: none">• 3.200 MT/s (per DDR4)• 5.500 MT/s (per LPDDR5/LPDDR5x)
Configurazione massima della memoria	16 GB
Configurazione minima della memoria	4 GB
Capacità di memoria per slot	4 GB, 8 GB, 16 GB
Configurazioni di memoria supportate	<ul style="list-style-type: none">• 4 GB, 1 da 4 GB, DDR4, 3.200 MT/s• 8 GB, 1 da 8 GB, DDR4, 3.200 MT/s

Tabella 6. Specifiche della memoria (continua)

Descrizione	Valori
	<ul style="list-style-type: none"> • 8 GB, 2 x 4 GB, DDR4, 3.200 MT/s, doppio canale • 12 GB, 1 da 4 GB + 1 da 8 GB, DDR4, 3.200 MT/s, doppio canale • 16 GB, 1 da 16 GB, DDR4, 3.200 MT/s • 16 GB, 2 da 8 GB, DDR4, 3.200 MT/s, doppio canale <p>N.B.: Per AMD® Athlon™ Gold 7220U, AMD® Ryzen3™ 7320U e AMD® Ryzen5™ 7520U:</p> <ul style="list-style-type: none"> • 8 GB, 1 da 8 GB, LPDDR5, 5.500 MT/s • 8 GB, 1 da 8 GB, LPDDR5x, 5.500 MT/s

Porte e slot esterni

La seguente tabella elenca le specifiche delle porte e degli slot esterni di Inspiron 15 3535.

Tabella 7. Porte e slot esterni

Descrizione	Valori
Porta di rete	N/D
Porte USB	<ul style="list-style-type: none"> • Una porta USB 3.2 Gen 1 • Una porta USB 3.2 Gen 1 Type-C • Una porta USB 2.0
Porta audio	Una porta cuffie (cuffia/microfono combinati)
Porte video	Una porta HDMI 1.4
Lettore di schede multimediali	Uno slot per schede SD
Porta dell'adattatore per l'alimentazione	Adattatore CA da 65 W, cilindro da 4,5 mm
Slot per cavo di sicurezza	Nessuno

Slot interni

La seguente tabella elenca gli slot interni di Inspiron 15 3535.

Tabella 8. Slot interni

Descrizione	Valori
M.2	<ul style="list-style-type: none"> • Uno slot M.2 2230 per scheda combinata Wi-Fi e Bluetooth • Uno slot M.2 2230/2280 per unità SSD <p>N.B.: Per ulteriori informazioni sulle caratteristiche dei vari tipi di schede M.2, consultare la risorsa della knowledge base sul sito del supporto Dell.</p>

Modulo wireless

La seguente tabella elenca le specifiche dei moduli WLAN wireless supportati da Inspiron 15 3535.

Tabella 9. Specifiche dei moduli wireless

Descrizione	Opzione 1	Opzione 2
Numero di modello	Realtek RTL8821CE	Realtek RTL8852BE
Velocità di trasferimento	433 Mb/s	1.201 Mb/s
Bande di frequenza supportate	2,4 GHz/5 GHz	2,4 GHz/5 GHz
Standard wireless	<ul style="list-style-type: none"> • Wi-Fi 802.11 a/b/g • Wi-Fi 4 (WiFi 802.11n) • Wi-Fi 5 (WiFi 802.11ac) 	<ul style="list-style-type: none"> • Wi-Fi 802.11 a/b/g • Wi-Fi 4 (WiFi 802.11n) • Wi-Fi 5 (WiFi 802.11ac) • Wi-Fi 6 (WiFi 802.11ax)
Crittografia	<ul style="list-style-type: none"> • WEP a 64 bit/128 bit • AES-CCMP • TKIP 	<ul style="list-style-type: none"> • WEP a 64 bit/128 bit • AES-CCMP • TKIP
Scheda wireless Bluetooth	Bluetooth 5.0	Bluetooth 5.3 <i>i</i> N.B.: Alcune versioni di Microsoft Windows potrebbero non supportare tutte le funzionalità Bluetooth 5.3
	<i>i</i> N.B.: La funzionalità della scheda wireless Bluetooth può variare a seconda del sistema operativo installato sul computer.	

Audio

La seguente tabella fornisce le specifiche audio di Inspiron 15 3535.

Tabella 10. Specifiche dell'audio

Descrizione	Opzione 1	Opzione 2
Controller audio	Realtek ALC3204 <i>i</i> N.B.: Realtek ALC3204 è applicabile solo ai sistemi con i seguenti processori: AMD Athlon Gold 7220U, AMD Ryzen3 7320U o AMD Ryzen5 7520U.	Realtek ALC3254 <i>i</i> N.B.: Realtek ALC3254 è applicabile solo ai sistemi con i seguenti processori: AMD Ryzen3 7330U, AMD Ryzen5 7530U o AMD Ryzen7 7730U.
Conversione stereo	Supportata	Supportata
Interfaccia audio interna	Interfaccia audio ad alta definizione	Interfaccia audio ad alta definizione
Interfaccia audio esterna	Una porta cuffie (cuffia/microfono combinati)	Una porta cuffie (cuffia/microfono combinati)
Numero di altoparlanti	Due	Due
Amplificatore altoparlante interno	Non supportato	Supportato (amplificatore integrato codec audio)
Controlli volume esterni	Controlli di scelta rapida da tastiera	Controlli di scelta rapida da tastiera

Tabella 10. Specifiche dell'audio (continua)

Descrizione	Opzione 1	Opzione 2
Uscita dell'altoparlante:		
Uscita altoparlante media	2 W	2 W
Uscita altoparlante di picco	2,5 W	2,5 W
Uscita subwoofer	Non supportato	Non supportato
Microfono	Microfono digitale singolo	Plastica: microfono digitale singolo Alluminio: microfoni a doppi array

Storage

Questa sezione elenca le opzioni di storage su Inspiron 15 3535.

Inspiron 15 3535 supporta una delle seguenti configurazioni di storage:

- Una unità SSD M.2 2230/2280

Tabella 11. Specifiche di storage

Tipo di storage	Tipo di interfaccia	Capacità
Unità SSD M.2 2230	PCIe NVMe	Fino a 1 TB
Unità SSD M.2 2280	PCIe NVMe	Fino a 2 TB

Tastiera

La seguente tabella fornisce le specifiche della tastiera di Inspiron 15 3535.

Tabella 12. Specifiche della tastiera

Descrizione	Valori
Tipo di tastiera	<ul style="list-style-type: none"> • Nero di carbonio, retroilluminato • Nero di carbonio, non retroilluminato
Layout keyboard	QWERTY
Numero di tasti	<ul style="list-style-type: none"> • USA e Canada: 99 tasti • Regno Unito: 100 tasti • Giappone: 103 tasti
Dimensioni della tastiera	X = passo tasti di 18,70 mm Y = passo tasti di 18,05 mm
Tasti di scelta rapida della tastiera	Alcuni tasti sulla tastiera presentano due simboli su di essi. Questi tasti possono essere utilizzati per digitare caratteri alternativi o per eseguire funzioni secondarie. Per digitare il carattere alternativo, premere Maiusc e il tasto desiderato. Per eseguire le funzioni secondarie, premere Fn e il tasto desiderato. i N.B.: È possibile definire il comportamento primario dei tasti di funzione (F1–F12), modificando il Comportamento dei tasti di funzione nel programma di impostazione del BIOS.

Tabella 12. Specifiche della tastiera (continua)

Descrizione	Valori
	<p>i N.B.: Se Copilot in Windows non è disponibile sul computer, la chiave Copilot avvia la ricerca di Windows. Per ulteriori informazioni su Copilot in Windows, cercare nella risorsa della Knowledge Base sul sito del Supporto Dell.</p>

Tasti funzione della tastiera

I tasti **F1-F12** nella parte superiore della tastiera sono tasti funzione. Per impostazione predefinita, questi tasti vengono utilizzati per eseguire funzioni specifiche definite dall'applicazione software in uso.

È possibile eseguire le attività secondarie indicate dai simboli sui tasti funzione premendo il tasto funzione con **Fn**, ad esempio **Fn** e **F1**. Consultare la tabella riportata di seguito per l'elenco delle attività secondarie e le combinazioni di tasti per eseguirle.

i **N.B.:** I caratteri della tastiera possono variare a seconda della lingua di configurazione di quest'ultima. I tasti utilizzati per le attività restano invariati, indipendentemente dalla lingua della tastiera.

i **N.B.:** È possibile definire il comportamento primario dei tasti funzione nel menu **Function Key Behavior** del programma di configurazione del BIOS.

Tabella 13. Elenco dei tasti di scelta rapida

Tasto funzione	Comportamento principale
F1	Disattivazione dell'audio
F2	Riduzione del volume
F3	Aumento del volume
F4	Riproduzione/Sospensione
F5	Attiva/Disattiva la retroilluminazione della tastiera (opzionale)
F6	Riduzione della luminosità
F7	Aumento della luminosità
F8	Passaggio a display esterno
F10	Tasto STAMP
F11	Inizio
F12	Fine

Il tasto **Fn** selezionato viene inoltre utilizzato con i tasti selezionati sulla tastiera per richiamare altre funzioni secondarie.

Tabella 14. Comportamento secondario

Tasto funzione	Comportamento secondario
Fn + F1	Comportamento predefinito di F1 in base al sistema operativo e dell'applicazione.
Fn + F2	Comportamento predefinito di F2 in base al sistema operativo e dell'applicazione.
Fn + F3	Comportamento predefinito di F3 in base al sistema operativo e dell'applicazione.
Fn + F4	Comportamento predefinito di F4 in base al sistema operativo e dell'applicazione.
Fn + F5	Comportamento predefinito di F5 in base al sistema operativo e dell'applicazione.

Tabella 14. Comportamento secondario (continua)

Tasto funzione	Comportamento secondario
Fn + F6	Comportamento predefinito di F6 in base al sistema operativo e dell'applicazione.
Fn + F8	Comportamento predefinito di F8 in base al sistema operativo e dell'applicazione.
Fn + F9	Comportamento predefinito di F9 in base al sistema operativo e dell'applicazione.
Fn + F10	Comportamento predefinito di F10 in base al sistema operativo e dell'applicazione.
Fn + F11	Comportamento predefinito di F11 in base al sistema operativo e dell'applicazione.
Fn + F12	Comportamento predefinito di F12 in base al sistema operativo e dell'applicazione.
FN + BlocScorr	Spegnimento/accensione rete senza fili
Fn + B	Pausa/Interrompi
FN + INS	Sospensione
Fn + S	Attiva/Disattiva blocco scorrimento
FN + H	Alternare tra l'indicatore di stato della batteria e dell'alimentazione/ l'indicatore attività del disco rigido
Fn + R	Richiesta del sistema
Fn + CTRL	Apri menu applicazione
Fn + ESC	Attivazione/disattivazione Fn e tasto di blocco
FN + PGSU	Pagina su
FN + PGGIÙ	Pagina giù
FN + INIZIO	Inizio
FN + FINE	Fine

Tasti con caratteri alternativi

Sulla tastiera sono presenti altri tasti con caratteri alternativi. I simboli mostrati nella parte inferiore di questi tasti sono i caratteri principali che vengono visualizzati quando si preme il tasto; i simboli mostrati nella parte superiore vengono visualizzati quando il tasto viene premuto con il tasto Maiusc. Ad esempio, se si preme **2**, viene digitato **2**; se si premono **Maiusc** e **2**, viene digitato **@**.

Fotocamera

La seguente tabella fornisce le specifiche della fotocamera di Inspiron 15 3535.

Tabella 15. Specifiche della fotocamera

Descrizione	Nero carbonio/grigio titanio (plastica)	Grigio titanio (alluminio)
Numero di fotocamere	Uno	Uno
Tipo di fotocamera	Fotocamera RGB HD	Fotocamera FHD RGB
Posizione della fotocamera	Parte anteriore	Fotocamera anteriore

Tabella 15. Specifiche della fotocamera (continua)

Descrizione	Nero carbonio/grigio titanio (plastica)	Grigio titanio (alluminio)
Tipo di sensore della fotocamera	Tecnologia del sensore CMOS	Tecnologia del sensore CMOS
Risoluzione fotocamera:		
Immagine fissa	0,92 megapixel	2 megapixel
Video	1280 x 720 (HD) a 30 fps	1.920 x 1.080 (FHD) a 30 fps
Angolo di visione diagonale:	78,6 gradi	82 gradi

Trackpad

La seguente tabella fornisce le specifiche del trackpad di Inspiron 15 3535.

Tabella 16. Specifiche del trackpad

Descrizione	Valori
Risoluzione del trackpad:	
Orizzontale	> 300 dpi
Verticale	> 300 dpi
Dimensioni del trackpad:	
Orizzontale	115 mm (4,53 pollici)
Verticale	80 mm (3,15 pollici)
Movimenti sul trackpad	Per ulteriori informazioni sui gesti sul trackpad per Windows, consultare l'articolo della knowledge base Microsoft sul sito del supporto Microsoft .

Adattatore per l'alimentazione

La seguente tabella fornisce le specifiche dell'adattatore per l'alimentazione di Inspiron 15 3535.

Tabella 17. Specifiche dell'adattatore per l'alimentazione

Descrizione	Valori
Tipo	Tipo di cilindro da 65 W, adattatore CA, 4,50 mm x 2,90 mm
Dimensioni del connettore:	
Diametro esterno	4,50 mm (0,18 pollici)
Diametro interno	2,90 mm (0,11 pollici)
Dimensioni dell'adattatore per l'alimentazione:	
Altezza	28,00 mm (1,10 pollici)
Larghezza	108,00 mm (4,30 pollici)
Profondità	47,00 mm (1,90 pollici)

Tabella 17. Specifiche dell'adattatore per l'alimentazione (continua)

Descrizione		Valori
Peso dell'adattatore di alimentazione (massimo)		0,29 kg (0,64 lb)
Tensione d'ingresso		100 V CA – 240 V CA
Frequenza d'entrata		50 Hz – 60 Hz
Corrente d'ingresso (massima)		1,60 A / 1,7 A
Corrente di uscita (continua)		3,34 A
Tensione nominale di uscita		19,50 V CC
Intervallo di temperatura:		
	In esercizio	Da 0 °C a 40 °C (da 32 °F a 104 °F)
	Storage	Da -40 °C a 70 °C (da -40 °F a 158 °F)
 ATTENZIONE: Le gamme di temperatura di esercizio e di stoccaggio possono variare tra i componenti, pertanto il funzionamento o lo stoccaggio del dispositivo al di fuori di questi intervalli può influire sulle prestazioni dei componenti.		

Batteria

La seguente tabella fornisce le specifiche della batteria di Inspiron 15 3535.

Tabella 18. Specifiche della batteria

Descrizione	Opzione 1	Opzione 2	
Tipo batteria	3 celle ai polimeri, 41 Wh	4 celle ai polimeri, 54 Wh	
Tensione della batteria	11,25 V CC	15 V CC	
Peso della batteria (max)	0,176 kg (0,388 libbre)	0,231 kg (0,509 lb)	
Dimensioni della batteria:			
	Altezza	206,4 mm (8,13")	271,9 mm (10,71")
	Larghezza	82 mm (3,23 pollici)	82 mm (3,23 pollici)
	Profondità	5,75 mm (0,23 pollici)	5,75 mm (0,23 pollici)
Intervallo di temperatura:			
	In esercizio	Da 0 °C a 35 °C (da 32 °F a 95 °F)	Da 0 °C a 35 °C (da 32 °F a 95 °F)
	Storage	Da -40 °C a 65 °C (da -40 °F a 149 °F)	Da -40 °C a 65 °C (da -40 °F a 149 °F)
Autonomia della batteria	Varia in base alle condizioni operative e può essere notevolmente ridotta in condizioni di consumo intenso.	Varia in base alle condizioni operative e può essere notevolmente ridotta in condizioni di consumo intenso.	
Tempo di carica della batteria (approssimativo)	4 ore (a computer spento)	4 ore (a computer spento)	
 N.B.: È possibile controllare il tempo di carica, la durata, l'ora di inizio, l'ora di fine e così via, utilizzando			

Tabella 18. Specifiche della batteria (continua)

Descrizione	Opzione 1	Opzione 2
le impostazioni dell'applicazione MyDell (opzione Power). Per ulteriori informazioni sull'applicazione MyDell, cercare nella risorsa della Knowledge Base sul sito del supporto Dell .		
Batteria a bottone	N/D	N/D
<p>ATTENZIONE: Le gamme di temperatura di esercizio e di stoccaggio possono variare tra i componenti, pertanto il funzionamento o lo stoccaggio del dispositivo al di fuori di questi intervalli può influire sulle prestazioni dei componenti.</p> <p>ATTENZIONE: Dell Technologies consiglia di caricare la batteria regolarmente per un consumo energetico ottimale.</p>		

Display

La seguente tabella fornisce le specifiche del display di Inspiron 15 3535.

Tabella 19. Specifiche del display

Descrizione	Opzione 1	Opzione 2	Opzione 3
Tipo di display	15 pollici Alta definizione (HD)	15 pollici Full HD (FHD)	15 pollici Full HD (FHD)
Opzioni per sfioramento	No	No	Sì
Tecnologia pannello del display	Twisted Nematic (TN)	In-Plane Switching (IPS)	In-Plane Switching (IPS)
Dimensioni del pannello del display (area attiva):			
Altezza	193,54 mm (7,62 pollici)	193,54 mm (7,62 pollici)	193,54 mm (7,62 pollici)
Larghezza	344,23 mm (13,60 pollici)	344,23 mm (13,60 pollici)	344,23 mm (13,60 pollici)
Diagonale	394,90 mm (15,50 pollici)	394,90 mm (15,50 pollici)	394,90 mm (15,50 pollici)
Risoluzione nativa del pannello del display	1.366 x 768	1.920 X 1.200	1.920 X 1.200
Luminanza (tipico)	220 nit	250 nit	220 nit
Megapixel	1,05 M	2,07 M	2,07 M
Gamma di colori	NTSC 45%	NTSC 45%	NTSC 45%
Pixel per pollice (PPI)	100	141	141
Rapporto di contrasto (tipico)	400:1	600:1	700:1
Tempo di risposta (max.)	20 ms	35 ms	35 ms
Frequenza di refresh	60 Hz	120 Hz	60 Hz
Angolo di visione orizzontale	40 gradi (sinistra/destra)	80 gradi (sinistra/destra)	80 gradi (sinistra/destra)
Angolo di visione verticale	10 gradi (su)/30 gradi (giù)	80 gradi (su/giù)	80 gradi (sinistra/destra)

Tabella 19. Specifiche del display (continua)

Descrizione	Opzione 1	Opzione 2	Opzione 3
Passo pixel	0,252 x 0,252 mm	0,17925 mm x 0,17925 mm	0,17925 mm x 0,17925 mm
Consumo energetico (massimo)	4,20 W	4,20 W	4,60 W
Finitura antiabbagliamento o patinata	Antiabbagliamento	Antiabbagliamento	Antiabbagliamento
<p>i N.B.: Per ulteriori informazioni sul massimo angolo di apertura del coperchio possibile su un notebook Dell, consultare l'articolo della Knowledge base in Identificare l'angolo di apertura del coperchio massimo possibile su un notebook Dell</p>			

Lettores di impronte digitali (opzionale)

La seguente tabella fornisce le specifiche del lettore di impronte digitali opzionali di Inspiron 15 3535.

Tabella 20. Specifiche del lettore di impronte digitali

Descrizione	Valori
Tecnologia sensore	Capacitivo
Risoluzione del sensore	500 dpi
Dimensioni del sensore in pixel	108 x 88

GPU - Integrata

La seguente tabella elenca le specifiche della GPU integrata supportata da Inspiron 15 3535.

Tabella 21. GPU - Integrata

Controller	Dimensione memoria	Processore
Scheda grafica AMD Radeon	Memoria di sistema condivisa	Athlon Gold/Ryzen 3/Ryzen 5/Ryzen 7

GPU - Dedicata

La seguente tabella elenca le specifiche della GPU dedicata supportata da Inspiron 15 3535.

Tabella 22. GPU - Dedicata

Controller	Dimensione memoria	Tipo di memoria
NVIDIA GeForce MX550	2 GB	GDDR6

Support Matrix per più display

La seguente tabella elenca la Support Matrix per più monitor supportata da Inspiron 15 3535.

Tabella 23. Support Matrix per più display

Scheda grafica	Modalità Direct Graphics Controller Direct Output	Display esterni supportati con il display interno del computer acceso	Display esterni supportati con il display interno del computer spento
Scheda grafica AMD Radeon	Non supportato	1	1

Sicurezza hardware

La seguente tabella fornisce le specifiche di sicurezza hardware di Inspiron 15 3535.

Tabella 24. Sicurezza hardware

Sicurezza hardware
Windows 10 Hello - Lettore di impronte digitali (opzionale)
Trusted Platform Module (TPM) 2.0 - Disponibile in configurazioni specifiche
Otturatore della webcam (solo per notebook in metallo)

Condizioni dell'ambiente operativo e di storage

La seguente tabella elenca le specifiche operative e di storage di Inspiron 15 3535.

Livello di sostanze contaminanti trasmesse per via aerea: G1 come definito da ISA-S71.04-1985

Tabella 25. Ambiente del computer

Descrizione	In funzione	Storage
Intervallo di temperatura	Da 0 °C a 35 °C (da 32 °F a 95 °F)	Da -40 °C a 65 °C (da -40 °F a 149 °F)
Umidità relativa (massima)	Dal 10% al 90% (senza condensa)	Dallo 0% al 95% (senza condensa)
Vibrazione (massima)*	0,66 GRMS	1,30 GRMS
Urto (massimo)	110 G†	160 G†
Intervallo di altitudine	Da -15,2 m a 3048 m (da -49,87 piedi a 10.000 piedi)	Da -15,2 m a 10.668 m (da -49,87 piedi a 35.000 piedi)

ATTENZIONE: Le gamme di temperatura di esercizio e di stoccaggio possono variare tra i componenti, pertanto il funzionamento o lo stoccaggio del dispositivo al di fuori di questi intervalli può influire sulle prestazioni dei componenti.

* Misurata utilizzando uno spettro a vibrazione casuale che simula l'ambiente dell'utente.

† Misurata utilizzando un impulso semisinusoidale di 2 ms.

ComfortView

AVVERTENZA: L'esposizione prolungata alla luce blu dal display può provocare effetti a lungo termine, come affaticamento o danni agli occhi.

La luce blu è un colore nello spettro di luce che ha una lunghezza d'onda breve e un'energia elevata. L'esposizione prolungata alla luce blu, in particolare da fonti digitali, può disturbare i ritmi di sonno e provocare effetti a lungo termine, come affaticamento o danni agli occhi.

La tecnologia software Dell ComfortView riduce le emissioni nocive di luce blu per non dare fastidio agli occhi quando si trascorre molto tempo davanti allo schermo.

La modalità ComfortView può essere abilitata e configurata utilizzando l'applicazione Dell CinemaColor.

La modalità ComfortView è conforme ai requisiti di TÜV Rheinland per i display a luce blu bassa.

Per ridurre il rischio di affaticamento degli occhi, si consiglia inoltre di:

- Posizionare il display a una distanza di visualizzazione confortevole tra 50 e 70 cm (20 e 28 pollici) dagli occhi.
- Sbattere frequentemente le palpebre per inumidire gli occhi, bagnare gli occhi con acqua o applicare colliri adeguati.
- Fare pause regolari e frequenti di 20 minuti ogni due ore di lavoro.
- Distogliere lo sguardo dal display e osservare un oggetto distante 20 piedi (609,60 cm) per almeno 20 secondi durante ogni pausa.

Colore, materiale e finitura

Questa sezione descrive nel dettaglio le specifiche di colore, materiale e finitura (CMF) di Inspiron 15 3535.

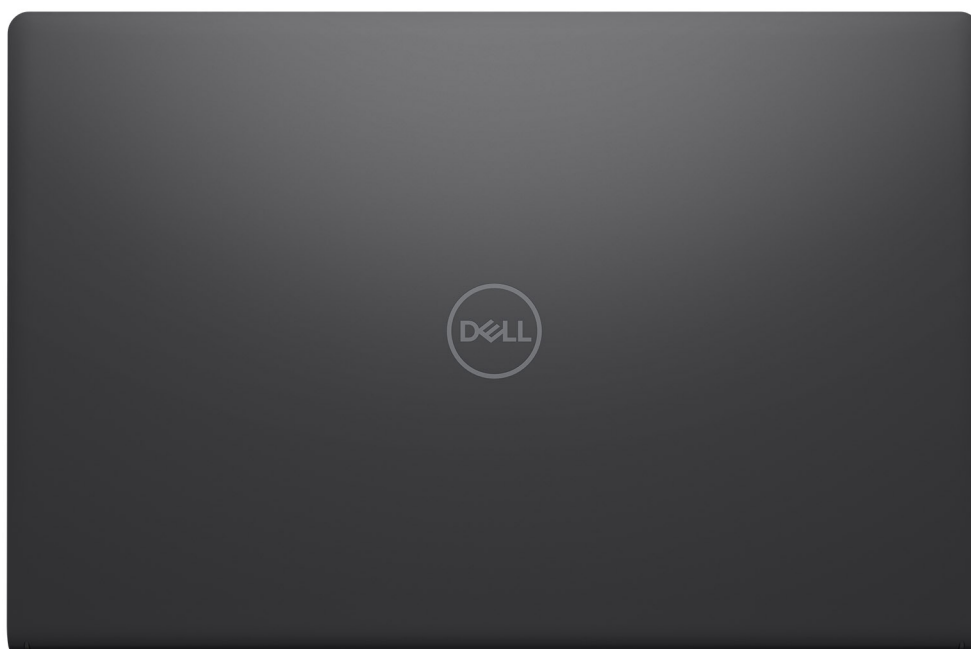

Carbon Black



Platinum Silver

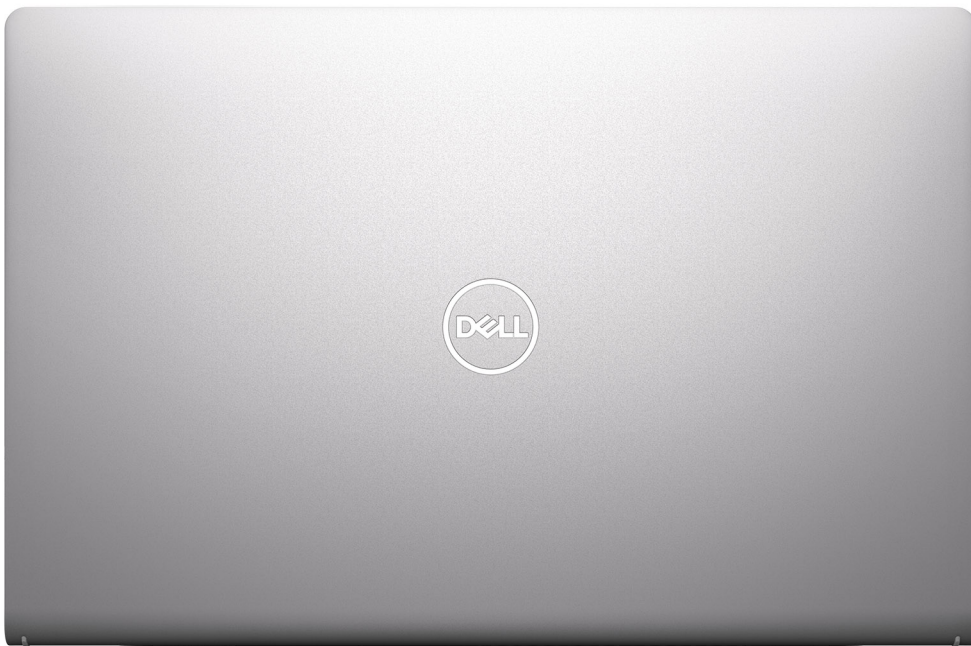

Platinum Silver Aluminum

Tabella 26. Specifiche CMF

Descrizione	Chassis in plastica	chassis in alluminio
Coperchio A (superiore)	<ul style="list-style-type: none"> Baseline - Apollo, Resina Upsell - Theoretical Grey, Resina Baseline - Modellato + a trame Upselling - Modellato + finiture + vernice + stampa Baseline – Apollo, Resina Upsell - Platinum Silver , satinato Baseline - Fine Texture COL001214 / 3,5 ± 1 gu (I/O Icon Concaved Polished #1200) Upselling - 17 ± 3 gu (stampa opaca con icona di I/O) 	<ul style="list-style-type: none"> Alluminio/stampaggio + CNC + bead blast + Anodize *bordo rigido < 0,5 R Titan Gray anodizzato, bead blast 17 ± 3 gu
Coperchio B (Hinge up)	<ul style="list-style-type: none"> Resina plastica Seguire la procedura del coperchio D Corrispondenza colore con il coperchio D Seguire la finitura del coperchio D 	<ul style="list-style-type: none"> Resina plastica Seguire la procedura del coperchio D Corrispondenza colore con il coperchio D Seguire la finitura del coperchio D
Coperchio C (poggiapolsi)	<ul style="list-style-type: none"> Baseline - Apollo, Resina Upsell - Theoretical Grey, Resina Baseline - Modellato + a trame Upselling - Modellato + finiture + vernice + stampa Baseline – Apollo, Resina Upsell - Platinum Silver , satinato Baseline - Fine Texture COL001214 / 3,5 ± 1 gu (I/O Icon Concaved Polished #1200) Upselling - 17 ± 3 gu (stampa opaca con icona di I/O) 	<ul style="list-style-type: none"> Plastica, resina Modellato + finiture + vernice + stampa Platinum Silver , satinato 17 ± 3 gu, stampa opaca con icona di I/O
Coperchio D (inferiore)	<ul style="list-style-type: none"> Resina in plastica + 30% PCR Come modellato Baseline - Apollo, Resina Upsell - Theoretical Grey, Resina Micro Pattern XL L5109 e Fine Texture COL001216, 3,5 ± 1 gu, Sub Brand - Concaved Polished #5000 Texture - Fine Texture COL001214/3,5 ± 1 gu Sub Brand - Concaved Polished #5000 	<ul style="list-style-type: none"> Resina in plastica + 30% PCR Modellato + finiture + vernice + stampa Platinum Silver , satinato 17 ± 2 gu, stampa opaca Sub rand









 **N.B.:** Titan Gray, Dull – Cool Gray 9C = RGB 117 120 123 HEX/HTML 75787B CMYK 30 22 17 57

 **N.B.:** Apollo –19-4205 TPG RGB 64 65 69 HEX/HTML 404145 CMYK NA

Interventi sui componenti interni del computer

Istruzioni di sicurezza

Utilizzare le seguenti istruzioni di sicurezza per proteggere il computer da danni potenziali e per garantire la propria sicurezza personale. Salvo diversamente indicato, ogni procedura inclusa in questo documento presuppone che siano state lette le informazioni sulla sicurezza spedite assieme al computer.

-  **AVVERTENZA:** Prima di effettuare interventi sui componenti interni, leggere le informazioni sulla sicurezza fornite assieme al computer. Per maggiori informazioni sulle best practice, consultare [Conformità legale e alle normative](#).
-  **AVVERTENZA:** Scollegare tutte le sorgenti di alimentazione prima di aprire il coperchio o i pannelli del computer. Dopo aver eseguito gli interventi sui componenti interni del computer, ricollocare tutti i coperchi, i pannelli e le viti prima di collegare il computer alla presa elettrica.
-  **ATTENZIONE:** Per evitare danni al computer, assicurarsi che la superficie di lavoro sia piana, asciutta e pulita.
-  **ATTENZIONE:** L'utente dovrà eseguire solo interventi di risoluzione dei problemi e le riparazioni nella misura autorizzata e secondo le direttive ricevute dal team del supporto tecnico Dell. I danni dovuti alla manutenzione non autorizzata da Dell non sono coperti dalla garanzia. Consultare le istruzioni relative alla sicurezza fornite con il prodotto o alla [home page Conformità alle normative](#).
-  **ATTENZIONE:** Prima di toccare qualsiasi componente interno del computer, scaricare a terra l'elettricità statica del corpo toccando una superficie metallica non verniciata, ad esempio sul retro del computer. Durante il lavoro, toccare a intervalli regolari una superficie metallica non verniciata per scaricare l'eventuale elettricità statica, che potrebbe danneggiare i componenti interni.
-  **ATTENZIONE:** Per evitare danni ai componenti e alle schede, maneggiarli dai bordi ed evitare di toccare i piedini e i contatti.
-  **ATTENZIONE:** Per scollegare un cavo, afferrare il connettore o la linguetta di rilascio, non il cavo stesso. Alcuni cavi sono dotati di connettori con linguette di bloccaggio o di viti a testa zigrinata che è necessario sganciare prima di scollegare il cavo. Quando si scollegano i cavi, mantenerli allineati uniformemente per evitare di piegare eventuali piedini dei connettori. Quando si collegano i cavi, accertarsi che il connettore sul cavo sia orientato e allineato correttamente con la porta.
-  **ATTENZIONE:** Premere ed estrarre eventuali schede installate nel lettore di schede multimediali.
-  **ATTENZIONE:** Fare attenzione quando si manipolano le batterie ricaricabili agli ioni di litio dei notebook. Le batterie rigonfie non devono essere utilizzate e devono essere sostituite e smaltite nel modo corretto.

Prima di intervenire sui componenti interni del computer

Informazioni su questa attività

 **N.B.:** Le immagini contenute in questo documento possono differire a seconda della configurazione ordinata.

Procedura

1. Salvare e chiudere tutti i file aperti e uscire da tutte le applicazioni in esecuzione.
2. Arrestare il computer. Per sistemi operativi Windows, fare clic su **Start** >  **Power** > **Shut down**.



N.B.: Se si utilizza un sistema operativo diverso, consultare la documentazione relativa alle istruzioni sullo spegnimento del sistema operativo.

3. Spegner tutte le periferiche collegate.
4. Scollegare il computer e tutte le periferiche collegate dalle rispettive prese elettriche.
5. Scollegare tutti i dispositivi e le periferiche di rete collegati, come tastiera, mouse e monitor, dal computer.



ATTENZIONE: Per scollegare un cavo di rete, scollegare il cavo dal computer.

6. Rimuovere qualsiasi scheda flash e disco ottico dal computer, se applicabile.

Precauzioni di sicurezza

Questa sezione illustra in dettaglio i passaggi principali da seguire prima di procedere allo smontaggio.

Prima di eseguire procedure di installazione o riparazione che prevedono operazioni di smontaggio o riassetto, osservare le seguenti precauzioni.

- Spegner il computer e tutte le periferiche collegate.
- Scollegare il computer dall'alimentazione CA.
- Scollegare dal computer tutti i cavi di rete e le periferiche.
- Per evitare il rischio di scariche elettrostatiche, quando si interviene all'interno di utilizzare un Service Kit ESD.
- Dopo averlo rimosso dal computer, posizionare il componente su un tappetino antistatico.
- Indossare scarpe con soles di gomma isolanti per ridurre la possibilità di elettrocuzione.
- Dopo lo scollegamento, premere e tenere premuto per 15 secondi il pulsante di accensione per scaricare l'energia residua nella scheda di sistema.

Alimentazione in standby

I prodotti Dell con alimentazione in standby devono essere scollegati dalla presa elettrica prima di aprire il coperchio posteriore. I sistemi dotati di alimentazione in standby rimangono alimentati anche una volta spenti. L'alimentazione interna consente di accendere (Wake on LAN) e mettere in sospensione il computer da remoto, con in più altre funzionalità avanzate di gestione dell'alimentazione.

Accoppiamento

Il metodo dell'accoppiamento consente di collegare due o più conduttori di messa a terra allo stesso potenziale elettrico. Questa operazione viene eseguita utilizzando un kit di servizio ESD (scariche elettrostatiche). Nel collegare un cavo di associazione, controllare che sia collegato all'hardware bare metal e mai a una superficie in metallo non verniciato o in altro materiale. Assicurarsi che il cinturino da polso sia ben saldo e a contatto con la pelle. Rimuovere tutti i gioielli, come orologi, bracciali o anelli, prima di eseguire la messa a terra dell'apparecchiatura e di se stessi.

Scariche elettrostatiche - Protezione ESD

Le scariche elettrostatiche sono una delle preoccupazioni principali quando si maneggiano componenti elettronici, in particolare se molto sensibili, come le schede di espansione, i processori, i moduli di memoria e le schede di sistema. Persino una minima scarica può danneggiare i circuiti anche in modo imprevisto, ad esempio con problemi intermittenti o una minore durata del prodotto. Mentre il settore spinge per ridurre i requisiti di alimentazione a fronte di una maggiore densità, la protezione ESD interessa sempre di più.

Due tipi di protezione contro i danni da scariche elettrostatiche sono i guasti gravi e intermittenti.

- **Guasti gravi:** rappresentano circa il 20% degli errori da ESD. Il danno provoca una perdita di funzionalità del dispositivo immediata e completa. Un esempio di guasto irreparabile è quello di un modulo DIMM che, dopo una scossa elettrostatica, genera immediatamente un sintomo "No POST/No Video", emettendo un segnale acustico di memoria mancante o non funzionante.
- **Guasti intermittenti:** rappresentano circa l'80% degli errori da ESD. L'elevato tasso di errori intermittenti indica che la maggior parte dei danni che si verificano non è immediatamente riconoscibile. Il modulo di memoria riceve una scossa elettrostatica, ma il tracciato è solo indebolito e non produce sintomi osservabili nell'immediato. La traccia indebolita può impiegare settimane o mesi prima di manifestare problemi e nel frattempo può compromettere l'integrità della memoria, errori di memoria intermittenti, ecc.

I guasti intermittenti, detti anche latenti o "walking wounded", sono difficili da rilevare e risolvere.

Per prevenire danni ESD, eseguire le seguenti operazioni:

- Utilizzare un cinturino ESD cablato completo di messa a terra. Le cinghie antistatiche senza fili non forniscono una protezione adeguata. Toccare lo chassis prima di maneggiarne i componenti non garantisce un'adeguata protezione alle parti più sensibili ai danni da ESD.
- Tutti questi componenti vanno maneggiati in un'area priva di elettricità statica. Se possibile, utilizzare rivestimenti antistatici da pavimento e da scrivania.
- Quando si estrae dalla confezione un componente sensibile all'elettricità statica, non rimuoverlo dall'involucro antistatico fino al momento dell'installazione. Prima di aprire la confezione antistatica, utilizzare il cinturino da polso antistatico per scaricare l'elettricità statica dal corpo. Per ulteriori informazioni sul cinturino da polso antistatico e sul relativo tester, consultare [Componenti di un Service Kit ESD di assistenza sul campo](#).
- Prima di trasportare un componente sensibile all'elettricità statica, riporlo in un contenitore o una confezione antistatica.

Service Kit ESD

Il Service Kit non monitorato è quello utilizzato più comunemente. Ogni Service Kit include tre componenti principali: tappetino antistatico, cinturino da polso e cavo per l'associazione.

⚠ ATTENZIONE: È fondamentale tenere i dispositivi sensibili alle scariche elettrostatiche lontano dalle parti interne isolate e spesso altamente cariche, come gli alloggiamenti in plastica del dissipatore di calore.

Ambiente di lavoro

Prima di implementare il kit di servizio ESD, valutare la situazione presso la sede del cliente. Ad esempio, distribuire il kit in un ambiente server è diverso dal farlo in un ambiente desktop o di un notebook. I server sono solitamente installati in rack all'interno di un data center, mentre i desktop o i notebook si trovano in genere sulle scrivanie degli uffici. Prediligere sempre un'area di lavoro ampia e piatta, priva di ingombri e sufficientemente grande da potervi riporre il kit ESD lasciando ulteriore spazio per il tipo di computer da riparare. Inoltre, l'ambiente di lavoro deve essere tale da non consentire scariche elettrostatiche. Prima di maneggiare i componenti hardware, controllare che i materiali isolanti presenti nell'area di lavoro, come il polistirolo e altri materiali plastici, si trovino sempre ad almeno 30 cm di distanza dalle parti sensibili.

Imballaggio antistatico

I dispositivi sensibili alle scariche elettrostatiche devono essere imballati con materiale antistatico, preferibilmente borse antistatiche. Tuttavia, il componente danneggiato deve essere sempre restituito nello stesso sacchetto e imballaggio ESD del componente nuovo. La borsa ESD deve essere ripiegata e richiusa con nastro avvolto; utilizzare inoltre lo stesso materiale di imballaggio della scatola originale del componente nuovo. Al momento di rimuoverli dalla confezione, i dispositivi sensibili alle scariche elettrostatiche devono essere riposti solo su superfici di lavoro protette dalle scariche ESD e mai sopra la borsa, che è protetta solo all'interno. Questi elementi possono essere maneggiati e riposti solo sul tappetino antistatico ESD, nel computer o all'interno di un sacchetto ESD.

Componenti di un Service Kit ESD di assistenza sul campo

I componenti di un Service Kit ESD di assistenza sul campo sono:

- **Tappetino antistatico** - il tappetino antistatico è dissipativo e i componenti possono essere posizionati su di esso durante le procedure di assistenza. Quando si utilizza un tappetino antistatico, il cinturino da polso deve essere stretto e il cavo di associazione collegato al tappetino e a un qualsiasi componente bare metal del computer al quale si lavora. Dopodiché, è possibile rimuovere i componenti per la manutenzione dal sacchetto di protezione ESD e posizionarli direttamente sul tappetino antistatico. Gli elementi sensibili alle scariche elettrostatiche possono essere maneggiati e riposti in tutta sicurezza in mano, sul tappetino antistatico, nel computer o dentro una borsa ESD.
- **Cinturino da polso e cavo di associazione:** il cinturino da polso e il cavo di associazione possono essere collegati direttamente al polso e all'hardware bare metal se non è necessario il tappetino ESD oppure al tappetino antistatico per proteggere l'hardware momentaneamente riposto sul tappetino. Il collegamento fisico del cinturino da polso e del cavo di associazione fra l'utente, il tappetino ESD e l'hardware è noto come "associazione". Utilizzare i kit di servizio solo con un cinturino da polso, un tappetino antistatico e un cavo di associazione. Non utilizzare mai cinturini da polso senza cavi. Tenere sempre presente che i fili interni del cinturino da polso sono soggetti a danni da normale usura e vanno controllati regolarmente con l'apposito tester per evitare accidentali danni all'hardware ESD. Si consiglia di testare il cinturino da polso e il cavo di associazione almeno una volta alla settimana.
- **Tester fascetta ESD** - I fili interni della fascetta antistatica sono soggetti a usura. Quando si utilizza un kit non monitorato, è buona norma testare regolarmente il cinturino prima di ogni intervento di assistenza on-site e, comunque, almeno una volta alla settimana. Il modo migliore per testare il cinturino da polso è utilizzare l'apposito tester. Per eseguire il test, collegare al tester il cavo di associazione del cinturino legato al polso e spingere il pulsante di esecuzione del test. Se il test ha esito positivo, si accende un LED verde; nel caso contrario, si accender un LED rosso.

i **N.B.:** Si consiglia di usare sempre la normale protezione ESD cablata con cinturino per la messa a terra e il tappetino antistatico protettivo per la manutenzione di prodotti Dell. Inoltre, durante la manutenzione del computer è fondamentale mantenere le parti sensibili separate da tutte le parti dell'isolamento.

Trasporto dei componenti sensibili

Quando si trasportano componenti sensibili alle scariche elettrostatiche, ad esempio le parti di ricambio o componenti da restituire a Dell, per la sicurezza del trasporto è fondamentale riporli all'interno di sacchetti antistatici.

Dopo aver effettuato interventi sui componenti interni del computer

Informazioni su questa attività

⚠ **ATTENZIONE:** Lasciare viti sparse o allentate all'interno del computer potrebbe danneggiarlo gravemente.

Procedura

1. Ricollocare tutte le viti e accertarsi che non rimangano viti sparse all'interno del computer.
2. Collegare eventuali periferiche, cavi o dispositivi esterni rimossi prima di aver iniziato gli interventi sul computer.
3. Ricollocare eventuali schede multimediali, dischi e qualsiasi altro componente rimosso prima di aver iniziato gli interventi sul computer.
4. Collegare il computer e tutte le periferiche collegate alle rispettive prese elettriche.
5. Accendere il computer.

BitLocker

⚠ **ATTENZIONE:** Se BitLocker non viene sospeso prima di aggiornare il BIOS, la chiave di BitLocker non sarà riconosciuta al successivo riavvio del computer. Verrà quindi richiesto di immettere la chiave di ripristino per proseguire e il sistema visualizzerà la richiesta della chiave di ripristino a ogni riavvio. Se la chiave di ripristino non è nota, potrebbe verificarsi una perdita di dati o potrebbe essere necessaria la reinstallazione del sistema operativo. Per ulteriori informazioni, consultare l'articolo della knowledge base: [Aggiornamento del BIOS sui sistemi Dell con BitLocker abilitato](#).

L'installazione dei seguenti componenti attiva BitLocker:

- Unità disco rigido o unità SSD
- Scheda di sistema

Strumenti consigliati

Le procedure in questo documento potrebbero richiedere i seguenti strumenti:

- Cacciavite a croce n. 0
- Spudger di plastica

Elenco viti

i **N.B.:** Durante la rimozione delle viti da un componente, si consiglia di prendere nota del tipo e del numero di viti, per poi posizionarle in una scatola apposita. Ciò assicura che vengano usati numeri e tipi di viti corretti una volta sostituito il componente.

i **N.B.:** Alcuni computer hanno superfici magnetiche. Assicurarsi che le viti non rimangano attaccate a tali superfici durante la sostituzione di un componente.

i **N.B.:** Il colore della vite può variare in base alla configurazione ordinata.

Tabella 27. Elenco viti









Componente	Tipo di vite	Quantità	Immagine della vite
Coperchio della base	M2x5 Vite di fissaggio	6 2	
Unità SSD M.2 2230	M2x2	1 i N.B.: Per i sistemi con i seguenti processori: AMD Ryzen3 7330U, AMD Ryzen5 7530U o AMD Ryzen7 7730U. 2 i N.B.: Per i sistemi con i seguenti processori: AMD Athlon Gold 7220U, AMD Ryzen3 7320U o AMD Ryzen5 7520U.	
Unità SSD M.2 2280	M2x2	1 i N.B.: Per i sistemi con i seguenti processori: AMD Ryzen3 7330U, AMD Ryzen5 7530U o AMD Ryzen7 7730U. 2 i N.B.: Per i sistemi con i seguenti processori: AMD Athlon Gold 7220U, AMD Ryzen3 7320U o AMD Ryzen5 7520U.	
Scheda senza fili	M2x3.5	1	
Ventola	M2x5	2	
Batteria a 3 celle	M2x3	3	
Batteria a 4 celle	M2x3	4	
Trackpad Staffa del trackpad	M2x2 M2x2	2 3	

Tabella 27. Elenco viti (continua)

Componente	Tipo di vite	Quantità	Immagine della vite
Dissipatore di calore (UMA)	Viti di fissaggio  N.B.: Le viti fanno parte del dissipatore di calore.	4	Fissaggio
Dissipatore di calore (dedicato)	<ul style="list-style-type: none"> • M2x3 • Viti di fissaggio  N.B.: Le viti fanno parte del dissipatore di calore.	<ul style="list-style-type: none"> • 3 • 4 	<ul style="list-style-type: none"> •  • Fissaggio
Pulsante di accensione	M2x2	1	
Pulsante di accensione con lettore di impronte digitali opzionale	M2x2	1	
Scheda di I/O	M2x3.5	3	
Gruppo del display	M2.5x5	4	
Cerniere del display	M2.5x3.8	6	
Scheda di sistema	<ul style="list-style-type: none"> • M2x3.5 • Vite M2x2 (O.D. 5 mm) 	<ul style="list-style-type: none"> • 4 • 1 	<ul style="list-style-type: none"> •  • 
Staffa USB Type-C	M2x3.5	1	

Componenti principali di Inspiron 15 3535

L'immagine seguente mostra i componenti principali di Inspiron 15 3535.

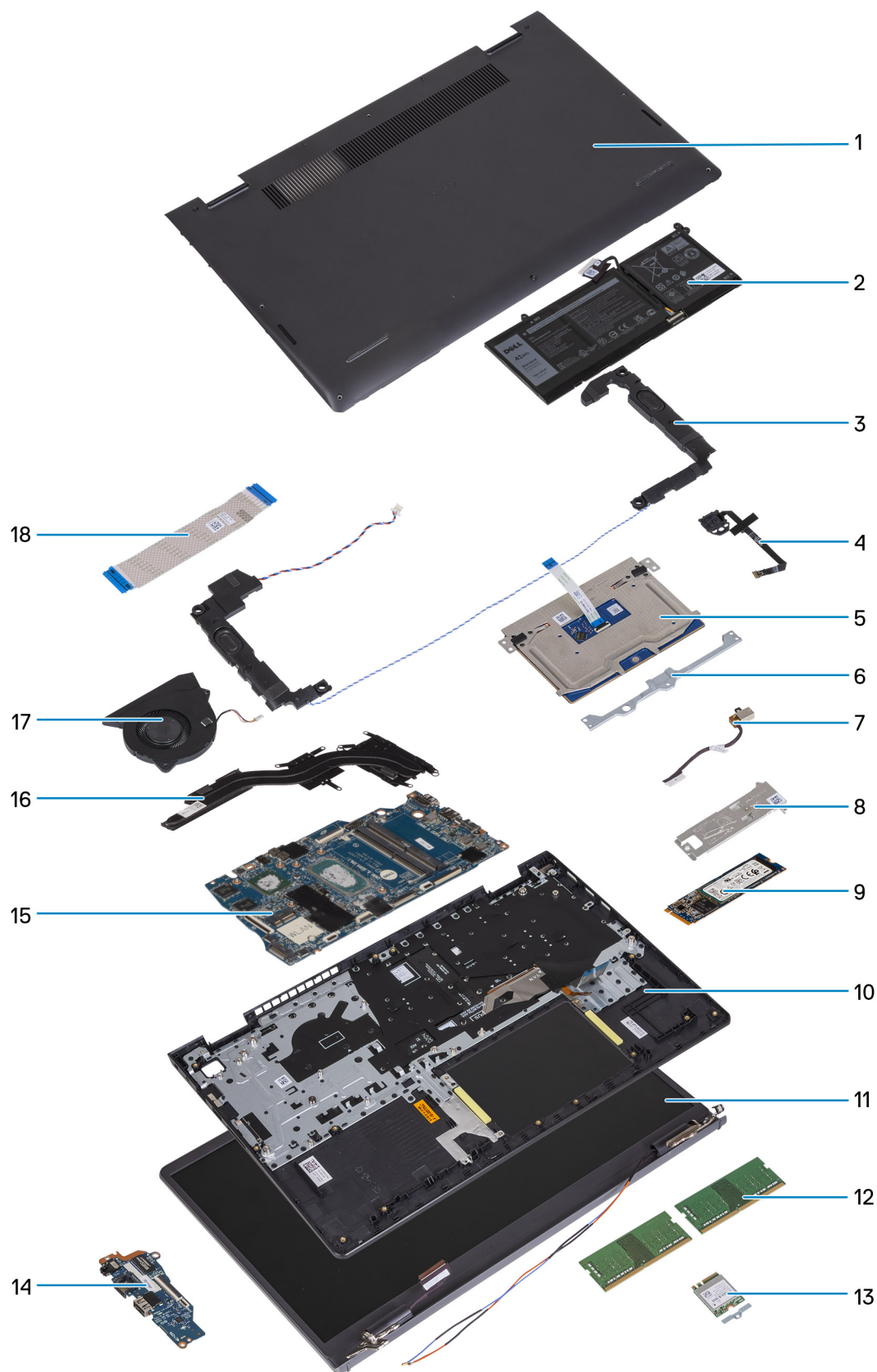

- 1. Coperchio della base
- 3. Altoparlanti
- 5. Trackpad
- 7. Porta adattatore per l'alimentazione

- 2. Batteria
- 4. Pulsante di accensione con lettore di impronte digitali opzionale
- 6. Staffa del trackpad
- 8. Protezione termica dell'unità SSD

9. Scheda dell'unità SSD M.2 2280
10. Gruppo poggiapolsi e tastiera
11. Gruppo del display
12. Moduli di memoria
13. Scheda per reti senza fili con relativa staffa
14. Scheda di I/O
15. Scheda di sistema
16. Dissipatore di calore
17. Ventola
18. Cavo FFC della scheda di I/O

 **N.B.:** Dell fornisce un elenco di componenti e i relativi numeri parte della configurazione del sistema originale acquistata. Queste parti sono disponibili in base alle coperture di garanzia acquistate dal cliente. Contattare il proprio responsabile vendite Dell per le opzioni di acquisto.

Rimozione e installazione delle unità sostituibili dal cliente (CRU)

I componenti sostituibili in questo capitolo sono le unità sostituibili dal cliente (CRU).

ATTENZIONE: I clienti possono sostituire solo le unità sostituibili dal cliente (CRU) seguendo le precauzioni di sicurezza e le procedure di sostituzione.

N.B.: Le immagini contenute in questo documento possono differire a seconda della configurazione ordinata.

Scheda Secure Digital (SD)

Rimozione della scheda Secure Digital

Prerequisiti

1. Seguire le procedure descritte in [Prima di effettuare interventi sui componenti interni del computer](#).

Informazioni su questa attività

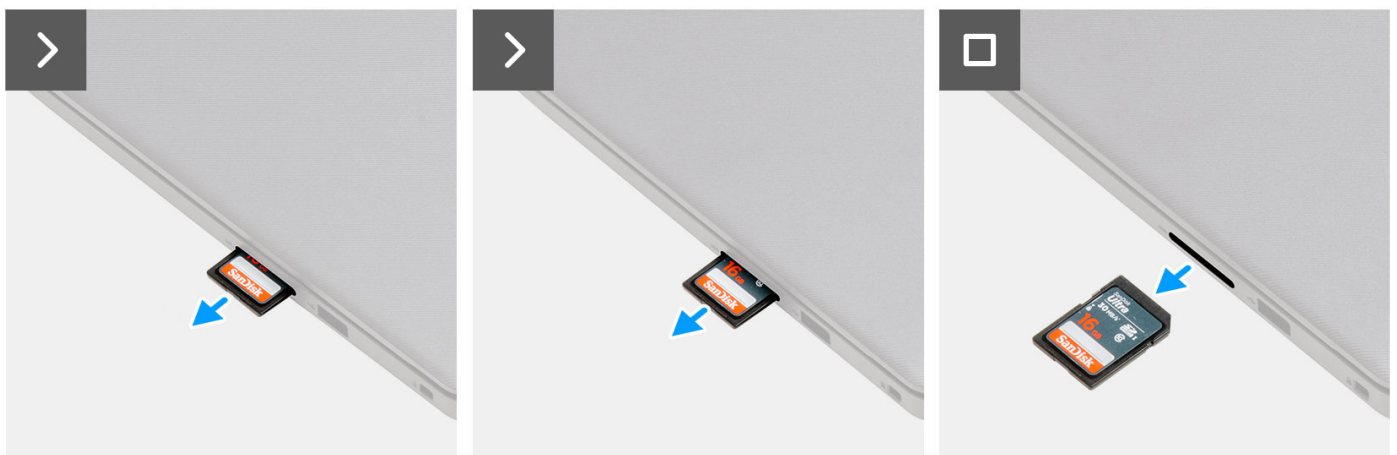

Procedura

Estrarre la scheda di memoria SD dal relativo slot per rimuoverla.

Installazione della scheda Secure Digital

Prerequisiti

Se si sta sostituendo un componente, rimuovere quello esistente prima di eseguire la procedura di installazione.

Informazioni su questa attività

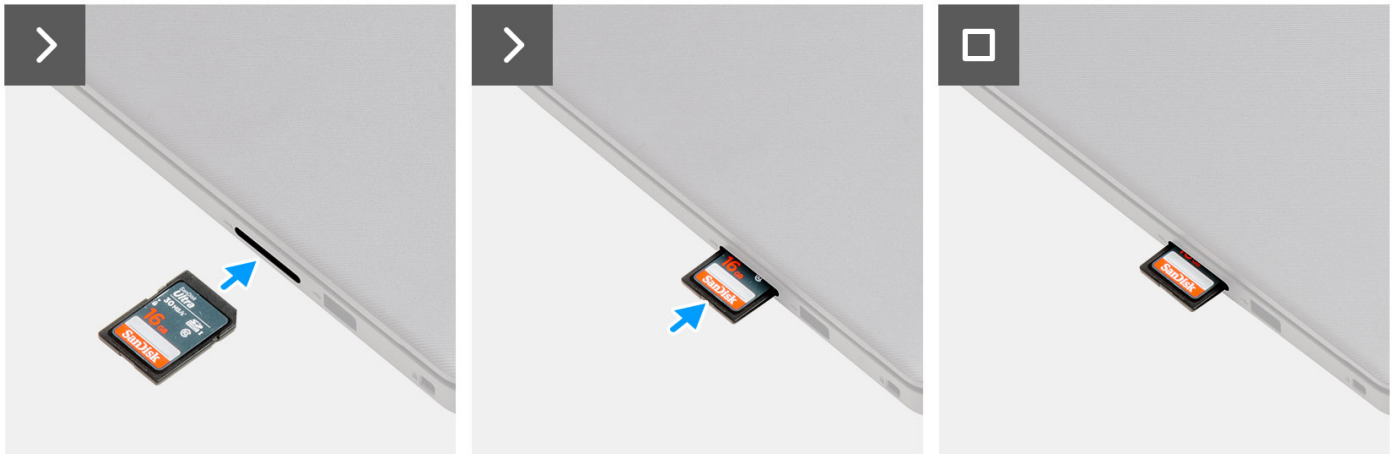

Procedura

Spingere la scheda di memoria SD nel relativo slot per inserirla.

Fasi successive

1. Seguire le procedure descritte in [Dopo aver effettuato gli interventi sui componenti interni del computer](#).

Coperchio della base

Rimozione del coperchio della base

Prerequisiti

1. Seguire le procedure descritte in [Prima di effettuare interventi sui componenti interni del computer](#).
2. Rimuovere la [scheda SD](#).

Informazioni su questa attività

i **N.B.:** Prima di rimuovere il coperchio della base, accertarsi che non vi sia una scheda micro SD installata nello slot per schede micro SD sul computer.

Le immagini seguenti indicano la posizione del coperchio della base e forniscono una rappresentazione visiva della procedura di rimozione.



6x
M2x5



2x

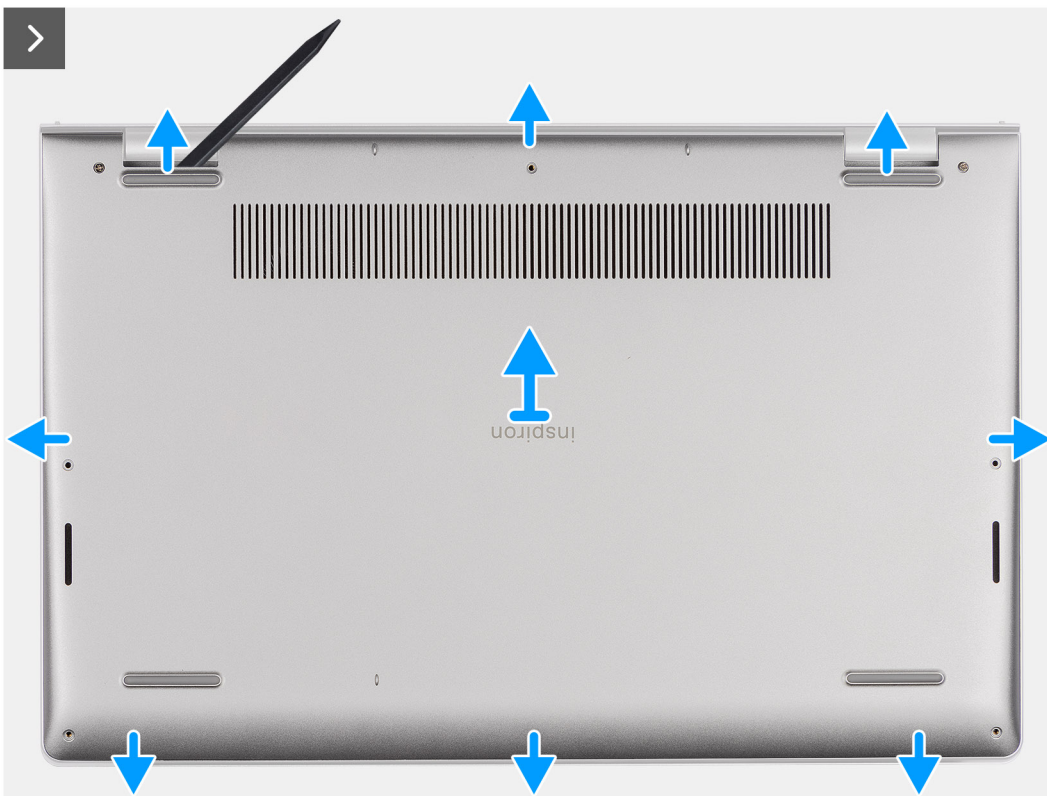

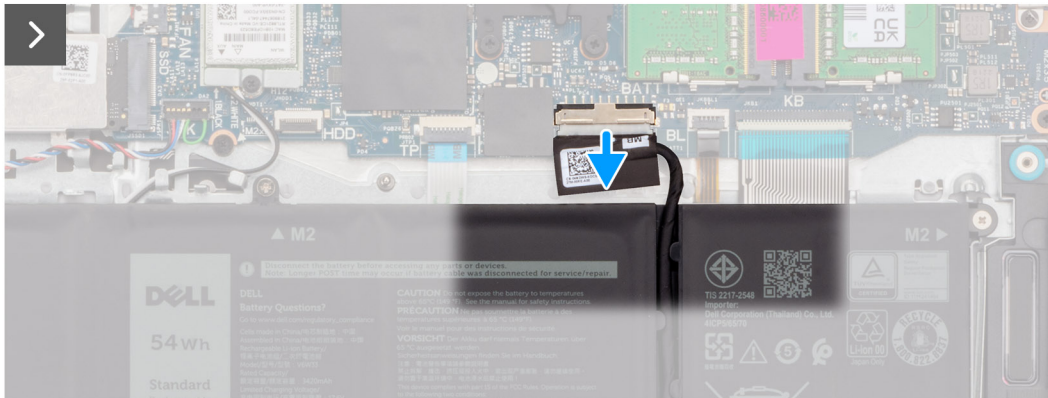
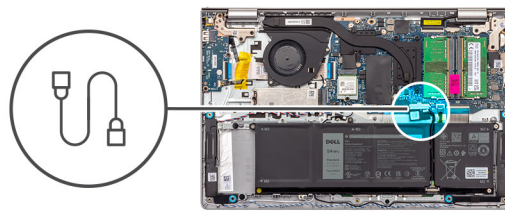

Procedura

1. Rimuovere le sei viti (M2x5) che fissano il coperchio della base al gruppo di poggiapolsi e tastiera.
2. Serrare le due viti che fissano il coperchio della base al gruppo poggiapolsi e tastiera.
3. Con uno spudger di plastica, sollevare il coperchio della base dai rientri a forma di U sul bordo superiore del coperchio della base in prossimità delle cerniere.
4. Sollevare il coperchio della base dal gruppo di poggiapolsi e tastiera.
5. Scollegare il cavo della batteria dalla scheda di sistema.
6. Premere e tenere premuto il pulsante di accensione per cinque secondi per eseguire la messa a terra del computer e prosciugare l'energia residua.

Installazione del coperchio della base

Prerequisiti

Se si sta sostituendo un componente, rimuovere il quello esistente prima di eseguire la procedura di installazione.

Informazioni su questa attività

Le immagini seguenti indicano la posizione del coperchio della base e forniscono una rappresentazione visiva della procedura di installazione.

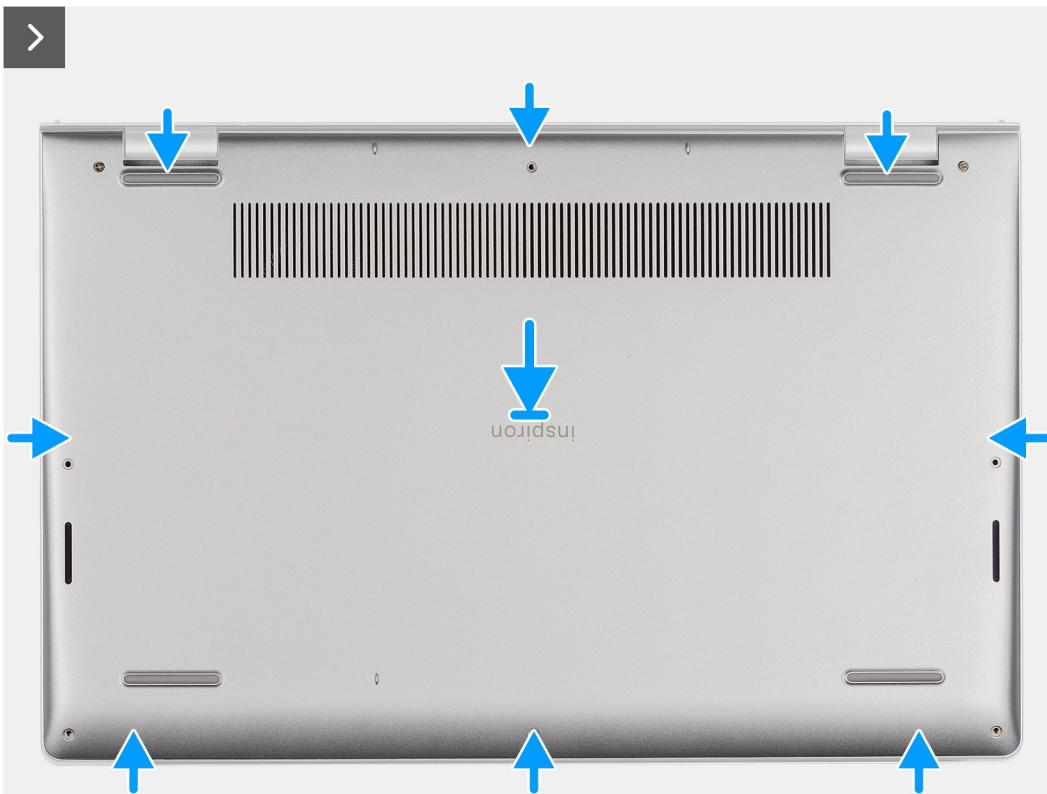
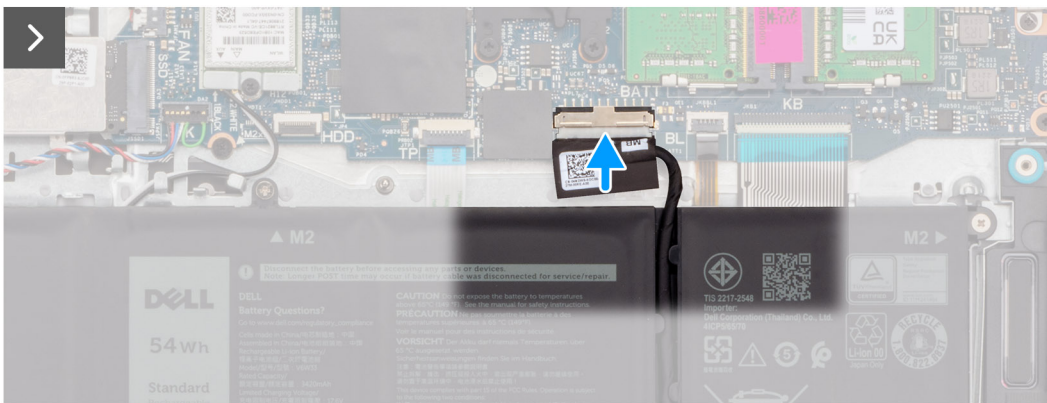
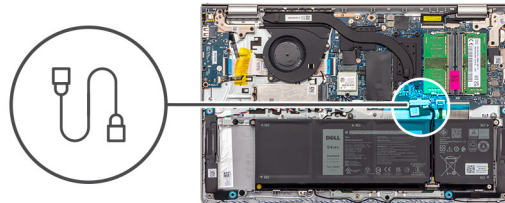



Procedura

1. Collegare il cavo della batteria al connettore sulla scheda di sistema.
2. Posizionare e far scattare il coperchio della base in posizione sul gruppo poggiapolsi e tastiera.
3. Allentare le due viti che fissano il coperchio della base al gruppo poggiapolsi e tastiera.
4. Ricollocare le sei viti (M2x5) che fissano il coperchio della base al gruppo di poggiapolsi e tastiera.

Fasi successive

1. Installare la [scheda SD](#).
2. Seguire le procedure descritte in [Dopo aver effettuato gli interventi sui componenti interni del computer](#).

Modulo di memoria

Rimozione dei moduli di memoria

Prerequisiti

1. Seguire le procedure descritte in [Prima di effettuare interventi sui componenti interni del computer](#).
2. Rimuovere la [scheda SD](#).
3. Rimuovere il [coperchio della base](#).

Informazioni su questa attività

La figura seguente indica la posizione dei moduli di memoria e fornisce una rappresentazione visiva della procedura di rimozione.

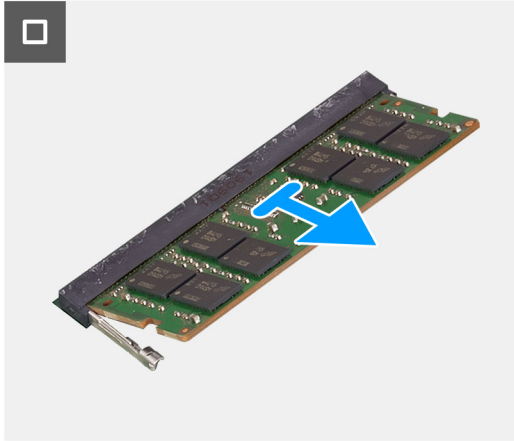
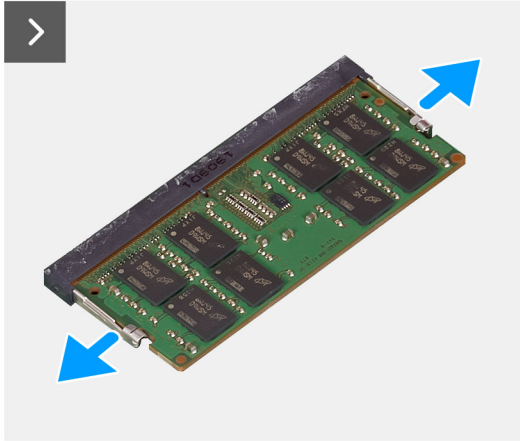
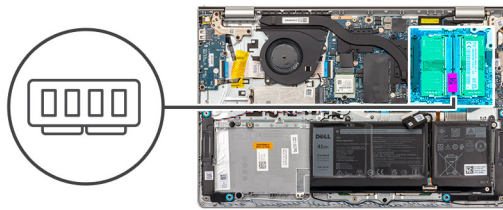

Procedura

1. Utilizzando la punta delle dita, allargare delicatamente i fermagli di fissaggio su ciascuna estremità dello slot del modulo di memoria fino a farlo uscire.
2. Rimuovere il modulo di memoria dal relativo slot sulla scheda di sistema.



N.B.: Il computer potrebbe disporre di un massimo di due moduli di memoria installati. Ripetere i passaggi da 1 a 2 se è stato installato un secondo modulo di memoria.

Installazione dei moduli di memoria

Prerequisiti

Se si sta sostituendo un componente, rimuovere il quello esistente prima di eseguire la procedura di installazione.

Informazioni su questa attività

Le figure seguenti indicano la posizione dei moduli di memoria e forniscono una rappresentazione visiva della procedura di installazione.

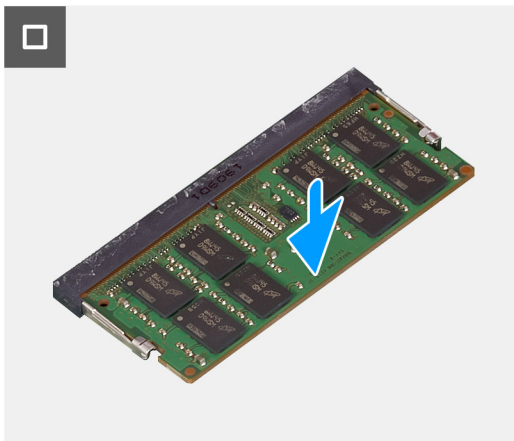
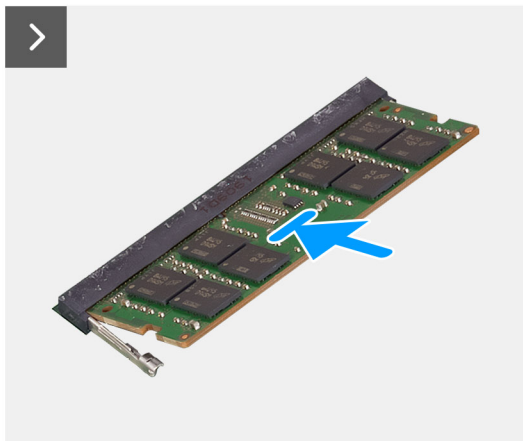
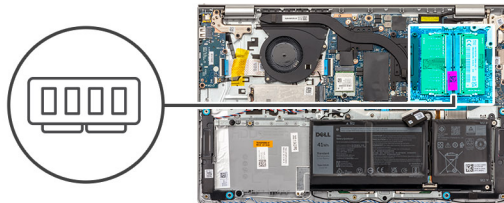

Procedura

1. Allineare la tacca sul modulo di memoria con la linguetta sul relativo slot della scheda di sistema.
2. Inserire i moduli di memoria nello slot sulla scheda di sistema.
3. Premere verso il basso il modulo della memoria finché i fermagli non bloccano il modulo di memoria in posizione.

i **N.B.:** Ripetere i passaggi da 1 a 3 se c'è un secondo modulo di memoria installato nel computer.

Fasi successive

1. Installare il [coperchio della base](#).
2. Installare la [scheda SD](#).
3. Seguire le procedure descritte in [Dopo aver effettuato gli interventi sui componenti interni del computer](#).

Unità SSD M.2

Rimozione dell'unità SSD M.2 2230

Prerequisiti

1. Seguire le procedure descritte in [Prima di effettuare interventi sui componenti interni del computer](#).
2. Rimuovere la [scheda SD](#).
3. Rimuovere il [coperchio della base](#).

Informazioni su questa attività

i **N.B.:** Questa procedura si applica solo ai computer forniti con un'unità SSD M.2 2230 installata.

i **N.B.:** La scheda M.2 installata sul computer dipende dalla configurazione ordinata. Configurazioni della schede supportate dallo slot per schede M.2:

- Unità SSD M.2 2230
- Unità SSD M.2 2280

Le figure seguenti indicano la posizione dell'unità SSD M.2 2230 e forniscono una rappresentazione visiva della procedura di rimozione.

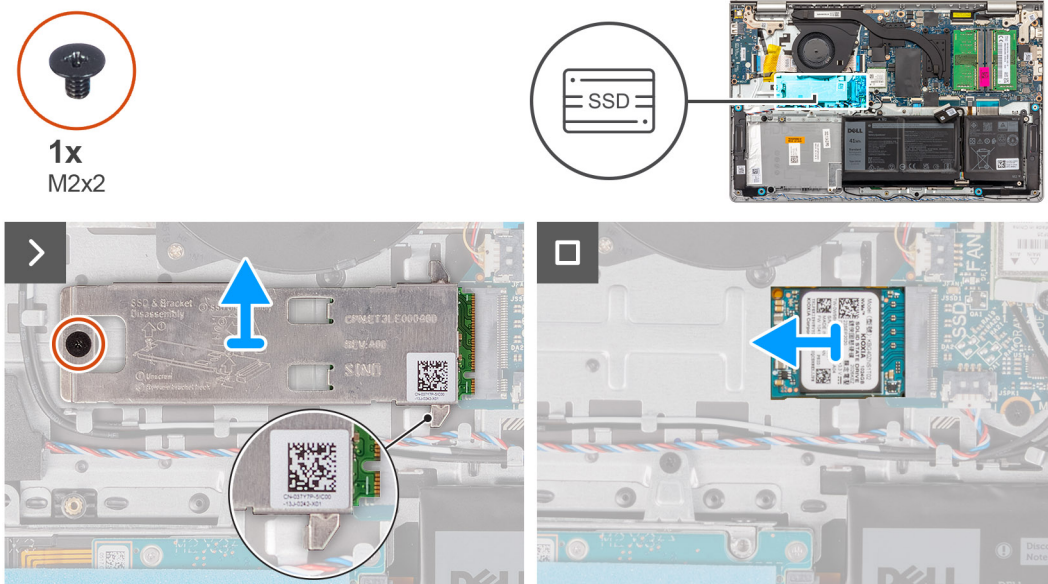

Procedura

1. Rimuovere la vite (M2x2) che fissa la piastra termica M.2 al gruppo poggiapolsi e tastiera.
 - i** **N.B.:** È presente una vite (M2x2) per i sistemi con i seguenti processori: AMD Ryzen3 7330U, AMD Ryzen5 7530U o AMD Ryzen7 7730U.
 - i** **N.B.:** Sono presenti due viti (M2x2) per i sistemi con i seguenti processori: AMD Athlon Gold 7220U, AMD Ryzen3 7320U o AMD Ryzen5 7520U.
2. Far scorrere ed estrarre la piastra termica dell'SSD dall'unità SSD.
3. Far scorrere l'unità SSD M.2 2230 e rimuoverla dallo slot per schede M.2 sulla scheda di sistema.

Installazione dell'unità SSD M.2 2230

Prerequisiti

Se si sta sostituendo un componente, rimuovere il quello esistente prima di eseguire la procedura di installazione.

Informazioni su questa attività

- i** **N.B.:** Questa procedura si applica se si sta installando un'unità SSD M.2 2230.
- i** **N.B.:** La scheda M.2 installata sul computer dipende dalla configurazione ordinata. Configurazioni della schede supportate dallo slot per schede M.2:
 - Unità SSD M.2 2230
 - Unità SSD M.2 2280

Le figure seguenti indicano la posizione dell'unità SSD M.2 2230 e forniscono una rappresentazione visiva della procedura di installazione.



1x
M2x2

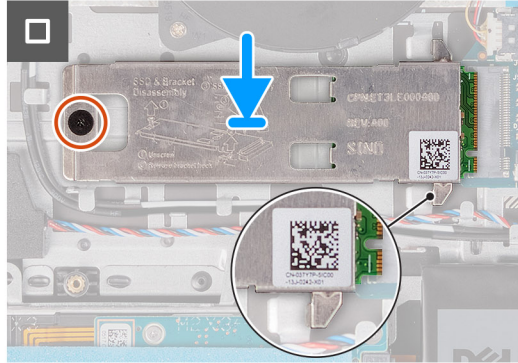
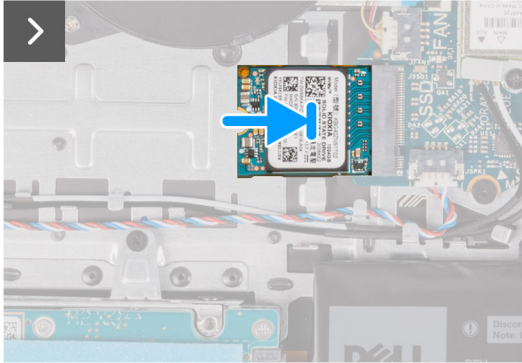
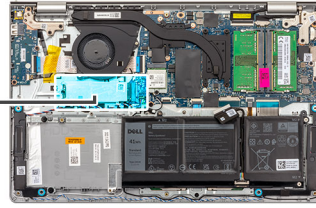

Procedura

1. Allineare la tacca sull'unità SSD M.2 2230 con la linguetta sullo slot per schede M.2 sulla scheda di sistema.
2. Far scorrere l'unità SSD M.2 2230 nello slot per schede M.2 sulla scheda di sistema.
3. Posizionare la piastra termica M.2 sull'unità SSD M.2 2230.
4. Allineare il foro della vite sulla piastra termica M.2 a quello sul gruppo poggiapolsi e tastiera.
5. Ricollocare la vite (M2x2) che fissa la piastra termica M.2 al gruppo poggiapolsi e tastiera.

Fasi successive

1. Installare il [coperchio della base](#).
2. Installare la [scheda SD](#).
3. Seguire le procedure descritte in [Dopo aver effettuato gli interventi sui componenti interni del computer](#).

Rimozione dell'unità SSD M.2 2280

Prerequisiti

1. Seguire le procedure descritte in [Prima di effettuare interventi sui componenti interni del computer](#).
2. Rimuovere la [scheda SD](#).
3. Rimuovere il [coperchio della base](#).

Informazioni su questa attività

- i** **N.B.:** Questa procedura si applica solo ai computer forniti con un'unità SSD M.2 2280 installata.
- i** **N.B.:** La scheda M.2 installata sul computer dipende dalla configurazione ordinata. Configurazioni della schede supportate dallo slot per schede M.2:
 - Unità SSD M.2 2230
 - Unità SSD M.2 2280

Le figure seguenti indicano la posizione dell'unità SSD M.2 2280 e forniscono una rappresentazione visiva della procedura di rimozione.



1x
M2x2

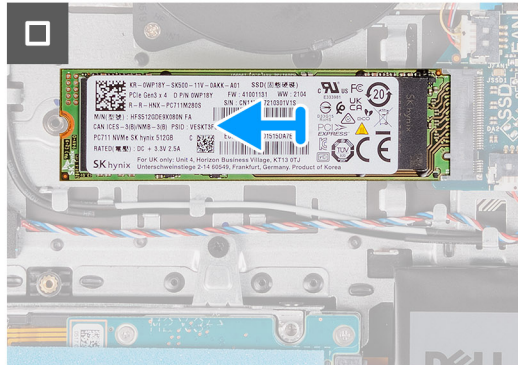
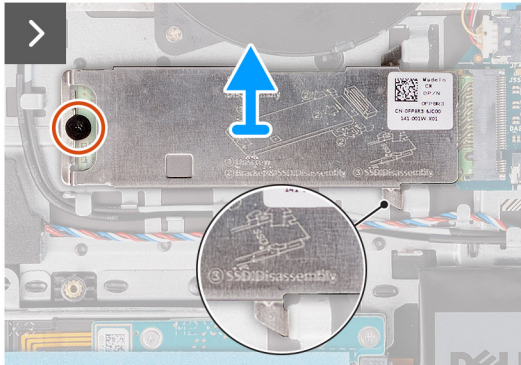
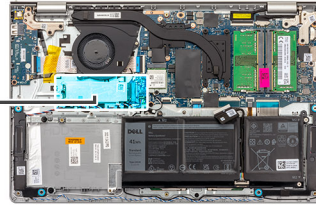

Procedura

1. Rimuovere la vite (M2x2) che fissa la piastra termica M.2 al gruppo poggiapolsi e tastiera.



N.B.: È presente una vite (M2x2) per i sistemi con i seguenti processori: AMD Ryzen3 7330U, AMD Ryzen5 7530U o AMD Ryzen7 7730U.



N.B.: Sono presenti due viti (M2x2) per i sistemi con i seguenti processori: AMD Athlon Gold 7220U, AMD Ryzen3 7320U o AMD Ryzen5 7520U.

2. Far scorrere ed estrarre la piastra termica dell'SSD dall'unità SSD.

3. Far scorrere e rimuovere l'unità SSD M.2 2280 dallo slot per schede M.2 sulla scheda di sistema.

Installazione dell'unità SSD M.2 2280

Prerequisiti

Se si sta sostituendo un componente, rimuovere il quello esistente prima di eseguire la procedura di installazione.

Informazioni su questa attività



N.B.: Questa procedura si applica se si sta installando un'unità SSD M.2 2280.



N.B.: La scheda M.2 installata sul computer dipende dalla configurazione ordinata. Configurazioni della schede supportate dallo slot per schede M.2:

- Unità SSD M.2 2230
- Unità SSD M.2 2280

Le figure seguenti indicano la posizione dell'unità SSD M.2 2280 e forniscono una rappresentazione visiva della procedura di installazione.



1x
M2x2

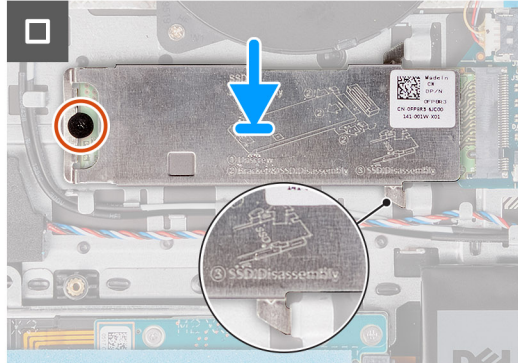
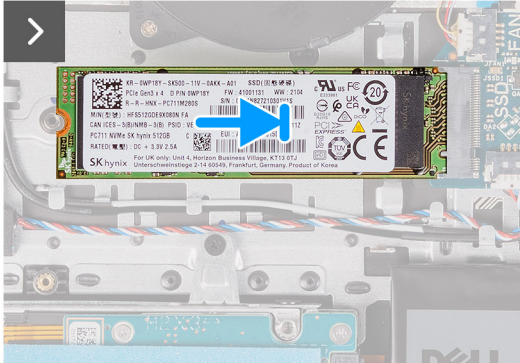
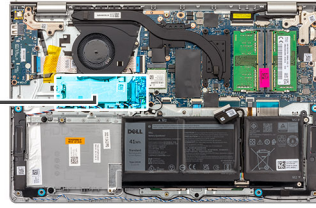

Procedura

1. Allineare la tacca sull'unità SSD M.2 2280 con la linguetta sullo slot della scheda M.2 sulla scheda di sistema.
2. Far scorrere l'unità SSD M.2 2280 nello slot della scheda M.2 sulla scheda di sistema.
3. Posizionare la piastra termica M.2 sull'unità SSD M.2 2280.
4. Allineare il foro della vite sulla piastra termica M.2 a quello sul gruppo poggiapolsi e tastiera.
5. Ricollocare la vite (M2x2) che fissa la piastra termica M.2 e l'unità SSD M.2 al gruppo poggiapolsi e tastiera.

Fasi successive

1. Installare il [coperchio della base](#).
2. Installare la [scheda SD](#).
3. Seguire le procedure descritte in [Dopo aver effettuato gli interventi sui componenti interni del computer](#).

Scheda senza fili

Rimozione della scheda wireless

Prerequisiti

1. Seguire le procedure descritte in [Prima di effettuare interventi sui componenti interni del computer](#).
2. Rimuovere la [scheda SD](#).
3. Rimuovere il [coperchio della base](#).

Informazioni su questa attività

Le seguenti immagini indicano la posizione della scheda wireless e forniscono una rappresentazione visiva della procedura di rimozione.



1x
M2x3.5

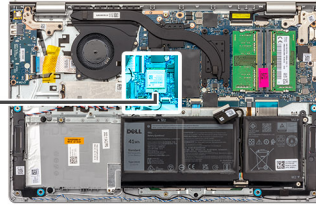

Procedura

1. Rimuovere la vite (M2x3.5) che fissa la staffa della scheda senza fili alla scheda di sistema.
2. Sollevare il supporto della scheda per reti senza fili ed estrarlo dalla relativa scheda.
3. Scollegare i cavi dell'antenna dalla scheda per reti senza fili.
4. Far scorrere e rimuovere la scheda wireless dallo slot WLAN sulla scheda di sistema.

Installazione della scheda wireless

Prerequisiti

Se si sta sostituendo un componente, rimuovere il quello esistente prima di eseguire la procedura di installazione.

Informazioni su questa attività

Le figure seguenti indicano la posizione della scheda wireless e forniscono una rappresentazione visiva della procedura di installazione.



1x
M2x3.5

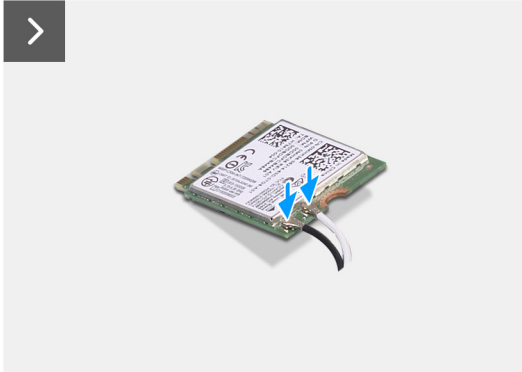
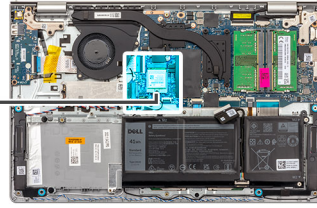

Procedura

1. Collegare i cavi dell'antenna alla scheda senza fili.

La seguente tabella fornisce la combinazione di colori dei cavi dell'antenna per la scheda per reti senza fili supportata dal computer.

Tabella 28. Combinazione di colori dei cavi dell'antenna

Connettore sulla scheda wireless	Colore del cavo dell'antenna	Contrassegno serigrafico	
		PRINCIPALE	▲ (triangolo bianco)
Principale	Bianco	PRINCIPALE	▲ (triangolo bianco)
Ausiliario	Nero	AUX	▲ (triangolo nero)

2. Far scorrere la scheda wireless nello slot WLAN sulla scheda di sistema.
3. Collocare la staffa della scheda senza fili sulla scheda per reti senza fili.
4. Ricollocare la vite (M2x3.5) che fissa la staffa della scheda senza fili alla scheda di sistema.

Fasi successive

1. Installare il [coperchio della base](#).
2. Installare la [scheda SD](#).
3. Seguire le procedure descritte in [Dopo aver effettuato gli interventi sui componenti interni del computer](#).

Ventola

Rimozione della ventola

Prerequisiti

1. Seguire le procedure descritte in [Prima di effettuare interventi sui componenti interni del computer](#).
2. Rimuovere la [scheda SD](#).
3. Rimuovere il [coperchio della base](#).

Informazioni su questa attività

La seguente immagine indica la posizione delle ventole altoparlanti e fornisce una rappresentazione visiva della procedura di rimozione.



2x
M2x5

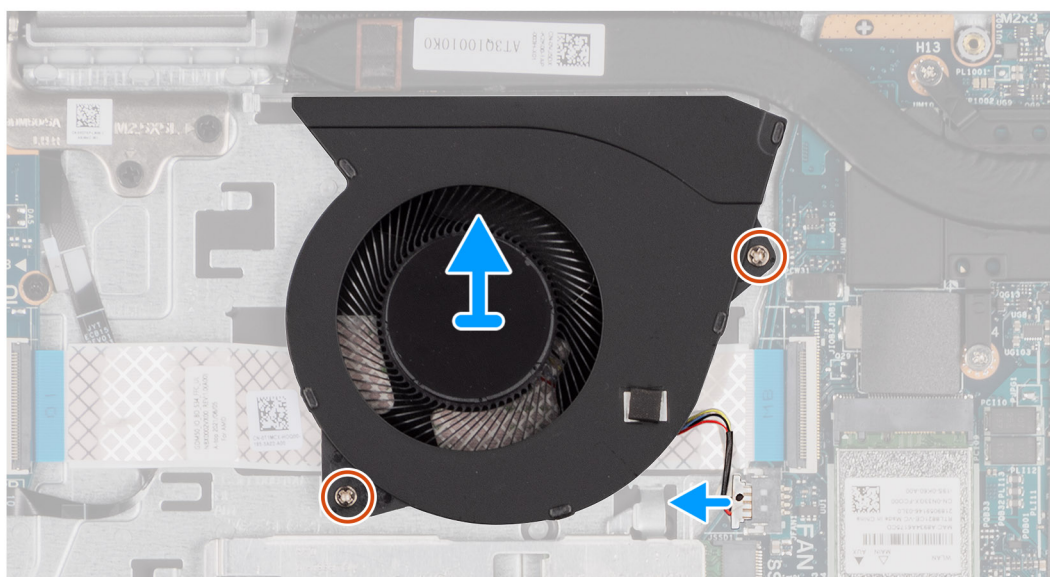
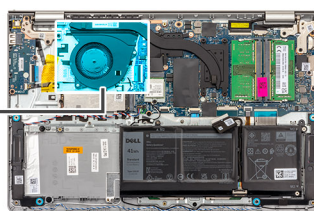
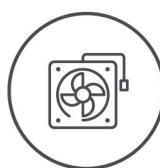

Procedura

1. Scollegare il cavo della ventola dalla scheda di sistema.
2. Rimuovere le due viti (M2x5) che fissano la ventola al gruppo poggiapolsi e tastiera.
3. Sollevare la ventola dal gruppo poggiapolsi e tastiera.

Installazione della ventola

Prerequisiti

Se si sta sostituendo un componente, rimuovere il quello esistente prima di eseguire la procedura di installazione.

Informazioni su questa attività

Le figure seguenti indicano la posizione della ventola e forniscono una rappresentazione visiva della procedura di installazione.



2x
M2x5

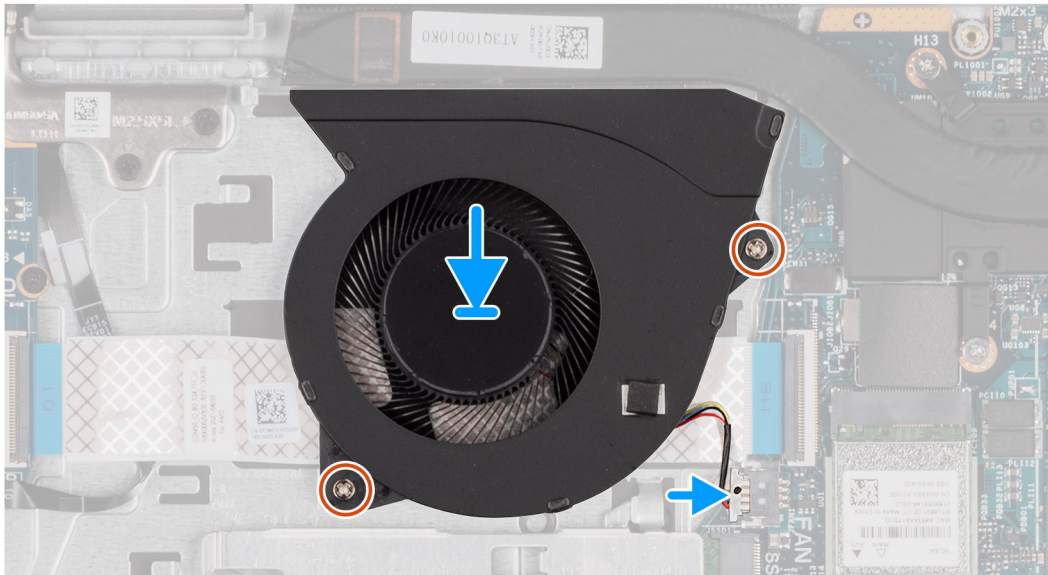
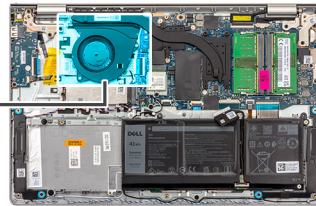
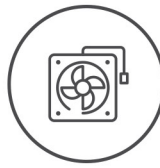

Procedura

1. Posizionare la ventola sul gruppo di poggiapolsi e tastiera.
2. Allineare i fori delle viti sulla ventola a quelli presenti sul gruppo di poggiapolsi e tastiera.
3. Ricollocare le due viti (M2x5) che fissano la ventola al gruppo poggiapolsi e tastiera.
4. Collegare il cavo della ventola al connettore sulla scheda di sistema.

Fasi successive

1. Installare il [coperchio della base](#).
2. Installare la [scheda SD](#).
3. Seguire le procedure descritte in [Dopo aver effettuato gli interventi sui componenti interni del computer](#).

Altoparlanti

Rimozione degli altoparlanti

Prerequisiti

1. Seguire le procedure descritte in [Prima di effettuare interventi sui componenti interni del computer](#).
2. Rimuovere la [scheda SD](#).
3. Rimuovere il [coperchio della base](#).

Informazioni su questa attività

La seguente immagine indica la posizione degli altoparlanti e fornisce una rappresentazione visiva della procedura di rimozione.

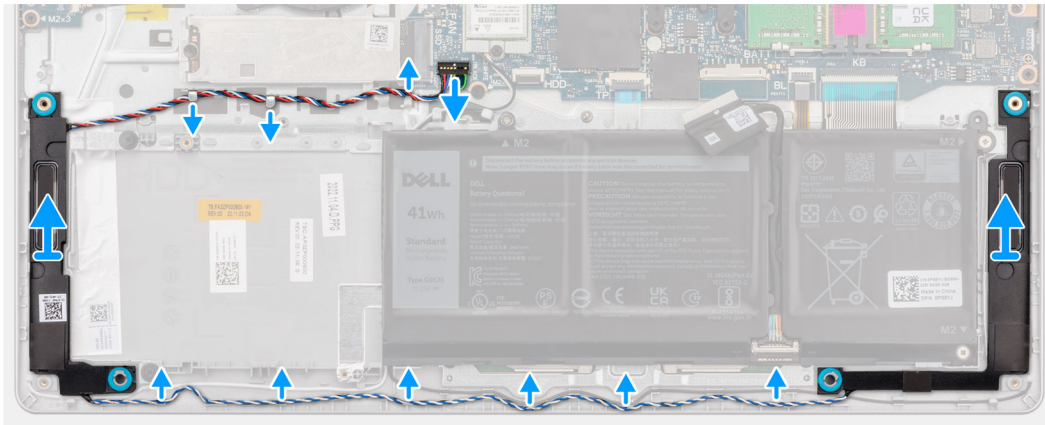
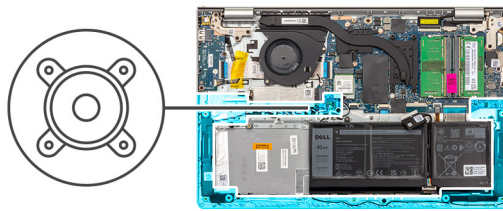

Procedura

1. Scollegare il cavo degli altoparlanti dalla scheda di sistema.
2. Disinstradare il cavo dell'altoparlante dalle guide di instradamento sul gruppo poggiapolsi e tastiera.

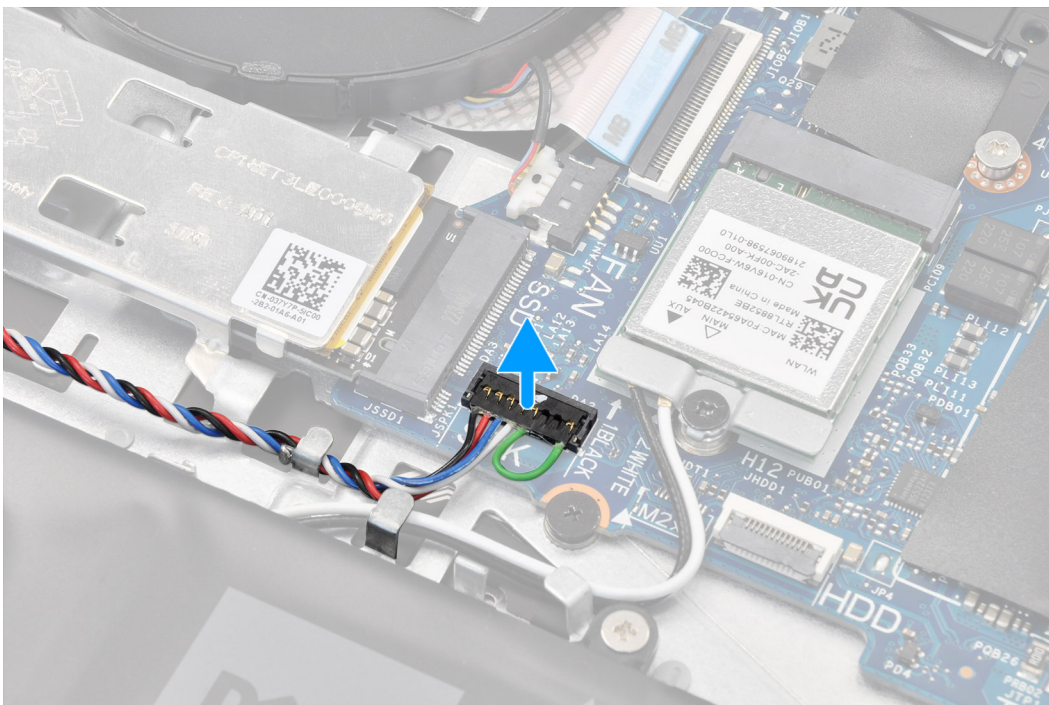

i N.B.: Per i modelli forniti di cavo degli altoparlanti con connettore a otto pin, per scollegare il cavo dalla scheda di sistema, fare leva per sollevare prima il lato inferiore del connettore del cavo, quindi estrarre il cavo dal connettore.

3. Estrarre gli altoparlanti e il cavo corrispondente dal gruppo poggiapolsi e tastiera.

Installazione degli altoparlanti

Prerequisiti

Se si sta sostituendo un componente, rimuovere il quello esistente prima di eseguire la procedura di installazione.

Informazioni su questa attività

Le figure seguenti indicano la posizione degli altoparlanti e forniscono una rappresentazione visiva della procedura di installazione.

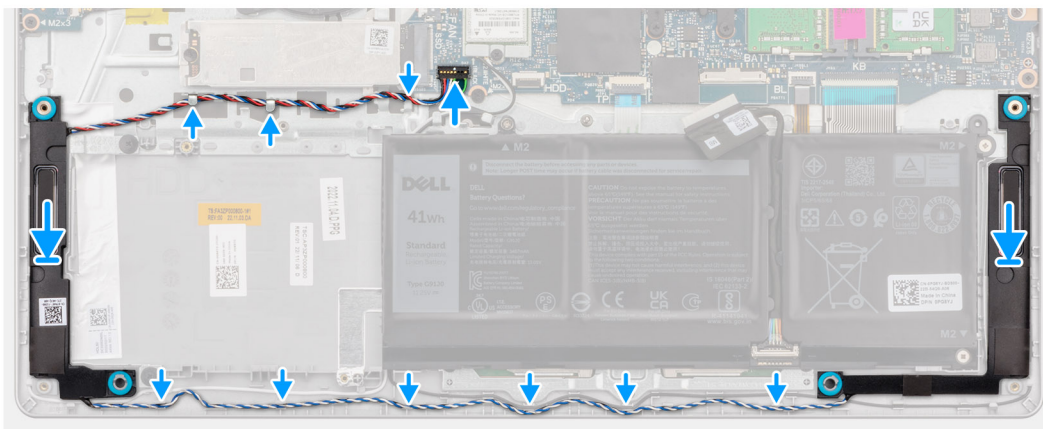
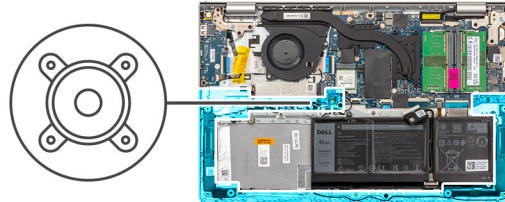

Procedura

1. Servendosi dei supporti di allineamento, collocare gli altoparlanti sul gruppo poggiapolsi e tastiera.
i **N.B.:** Accertarsi che i supporti di allineamento siano filettati tramite i gommini sull'altoparlante.
2. Indirizzare il cavo dell'altoparlante attraverso le guide di instradamento sul gruppo poggiapolsi e tastiera.
i **N.B.:** Instradare il cavo dell'altoparlante lungo il lato inferiore del poggiapolsi, sui cavi dell'antenna WLAN (per modelli forniti con antenne WLAN nel gruppo del display), quindi fissare il cavo attraverso le guide di instradamento sul poggiapolsi.

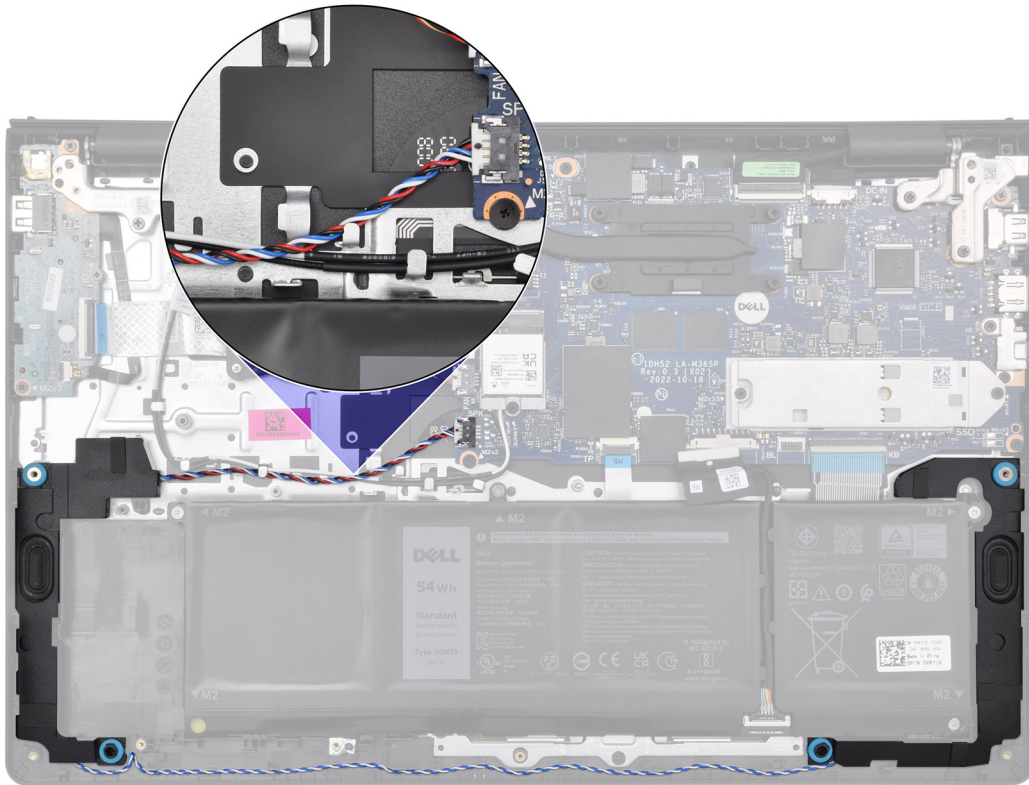

3. Collegare il cavo dell'altoparlante alla scheda di sistema.

Fasi successive

1. Installare il [coperchio della base](#).
2. Installare la [scheda SD](#).
3. Seguire le procedure descritte in [Dopo aver effettuato gli interventi sui componenti interni del computer](#).

Rimozione e installazione di unità sostituibili sul campo (FRU)

I componenti sostituibili in questo capitolo sono unità sostituibili sul campo (FRU).

ATTENZIONE: Le informazioni contenute in questa sezione di rimozione e installazione delle FRU sono destinate solo ai tecnici di assistenza autorizzati.

ATTENZIONE: Per evitare danni potenziali al componente o perdite di dati, assicurarsi che sia un tecnico di assistenza autorizzato a sostituire le unità sostituibili sul campo (FRU).

ATTENZIONE: Dell Technologies consiglia che questa serie di riparazioni, se necessario, venga eseguita da specialisti qualificati per le riparazioni tecniche.

ATTENZIONE: Ricordiamo che la garanzia non copre i danni che possono verificarsi durante le riparazioni FRU non autorizzate da Dell Technologies.

N.B.: Le immagini contenute in questo documento possono differire a seconda della configurazione ordinata.

Batteria

Precauzioni relative alle batterie ricaricabili agli ioni di litio

ATTENZIONE:

- Fare attenzione quando si manipolano le batterie ricaricabili agli ioni di litio.
- Scaricare completamente la batteria prima di rimuoverla. Scollegare l'adattatore per l'alimentazione CA dal computer e azionare il computer esclusivamente con alimentazione a batteria: la batteria è completamente scarica quando il computer non si accende più quando si preme il pulsante di alimentazione.
- Non comprimere, far cadere, danneggiare o perforare la batteria con corpi estranei.
- Non esporre la batteria a temperature elevate né smontarne pacchi e celle.
- Non premere con forza sulla superficie della batteria.
- Non piegare la batteria.
- Non utilizzare strumenti di alcun tipo per fare leva sulla batteria.
- Per evitare forature o danni accidentali alla batteria e ad altri componenti, assicurarsi che le viti non si perdano o si fessino in modo errato durante la manutenzione di questo prodotto.
- Se la batteria rimane bloccata nel computer in seguito a un rigonfiamento, non tentare di estrarla, poiché può essere pericoloso perforare, piegare o schiacciare una batteria ricaricabile agli ioni di litio. In tal caso, contattare il supporto tecnico Dell per assistenza. Consultare [Contattare il supporto sul sito del supporto Dell](#).
- Acquistare sempre batterie autentiche dal [sito Dell](#) o da partner e rivenditori Dell autorizzati.
- Le batterie rigonfie non devono essere utilizzate e devono essere sostituite e smaltite nel modo corretto. Per le linee guida su come gestire e sostituire eventuali batterie ricaricabili agli ioni di litio rigonfie, consultare [Trattamento delle batterie ricaricabili agli ioni di litio rigonfie](#).

Rimozione della batteria a 3 celle

ATTENZIONE: Le informazioni contenute in questa sezione sono destinate solo ai tecnici di assistenza autorizzati.

Prerequisiti

1. Seguire le procedure descritte in [Prima di effettuare interventi sui componenti interni del computer](#).
2. Rimuovere la [scheda SD](#).
3. Rimuovere il [coperchio della base](#).

Informazioni su questa attività

La seguente immagine indica la posizione della batteria a 3 celle e fornisce una rappresentazione visiva della procedura di rimozione.

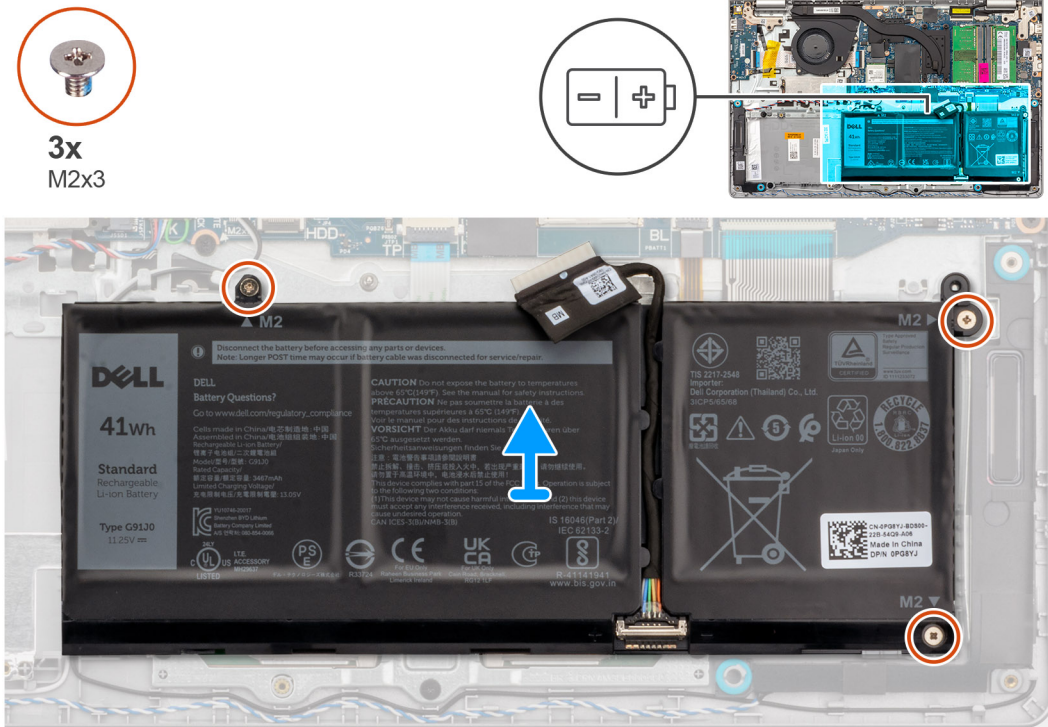

Procedura

1. Scollegare il cavo della batteria dalla scheda di sistema, se applicabile.
2. Rimuovere le tre viti (M2x3) che fissano la batteria al gruppo poggiapolsi e tastiera.
3. Rimuovere la batteria dal gruppo poggiapolsi e tastiera.

Installazione della batteria a 3 celle

ATTENZIONE: Le informazioni contenute in questa sezione sono destinate solo ai tecnici di assistenza autorizzati.

Prerequisiti

Se si sta sostituendo un componente, rimuovere il quello esistente prima di eseguire la procedura di installazione.

Informazioni su questa attività

La seguente immagine indica la posizione della batteria a 3 celle e fornisce una rappresentazione visiva della procedura di installazione.



3x
M2x3

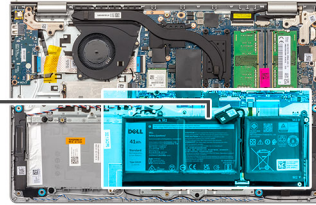
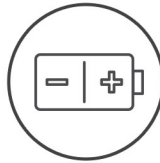

Procedura

1. Posizionare la batteria sul gruppo poggiapolsi e tastiera.
2. Allineare i fori della vite sulla batteria a quelli presenti sul gruppo poggiapolsi e tastiera.
3. Ricollocare le tre viti (M2x3) che fissano la batteria al gruppo di poggiapolsi e tastiera.
4. Collegare il cavo della batteria al connettore sulla scheda di sistema.

Fasi successive

1. Installare il [coperchio della base](#).
2. Installare la [scheda SD](#).
3. Seguire le procedure descritte in [Dopo aver effettuato gli interventi sui componenti interni del computer](#).

Rimozione della batteria a 4 celle

ATTENZIONE: Le informazioni contenute in questa sezione sono destinate solo ai tecnici di assistenza autorizzati.

Prerequisiti

1. Seguire le procedure descritte in [Prima di effettuare interventi sui componenti interni del computer](#).
2. Rimuovere la [scheda SD](#).
3. Rimuovere il [coperchio della base](#).

Informazioni su questa attività

La figura seguente indica la posizione della batteria a 4 celle e fornisce una rappresentazione visiva della procedura di rimozione.



4x
M2x3

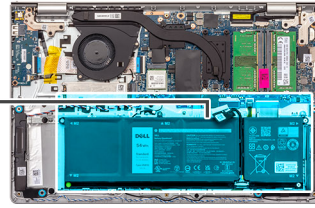
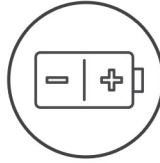

Procedura

1. Scollegare il cavo della batteria dalla scheda di sistema, se applicabile.
2. Rimuovere le quattro viti (M2x3) che fissano la batteria al gruppo di poggiapolsi e tastiera.
3. Rimuovere la batteria dal gruppo poggiapolsi e tastiera.

i **N.B.:** Per sostituire la batteria a 4 celle, utilizzare uno spudger: spingere verso l'alto attraverso il foro della vite in basso a sinistra per rimuovere il tappo in gomma della batteria, quindi trasferirlo alla nuova batteria a 4 celle sostitutiva.

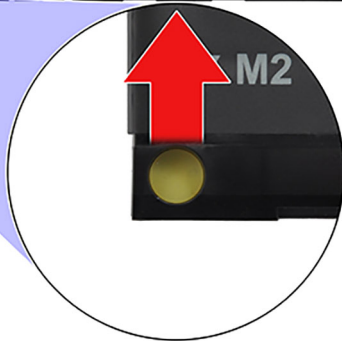

Installazione della batteria a 4 celle

ATTENZIONE: Le informazioni contenute in questa sezione sono destinate solo ai tecnici di assistenza autorizzati.

Prerequisiti

Se si sta sostituendo un componente, rimuovere il quello esistente prima di eseguire la procedura di installazione.

Informazioni su questa attività

La figura seguente indica la posizione della batteria a 4 celle e fornisce una rappresentazione visiva della procedura di installazione.

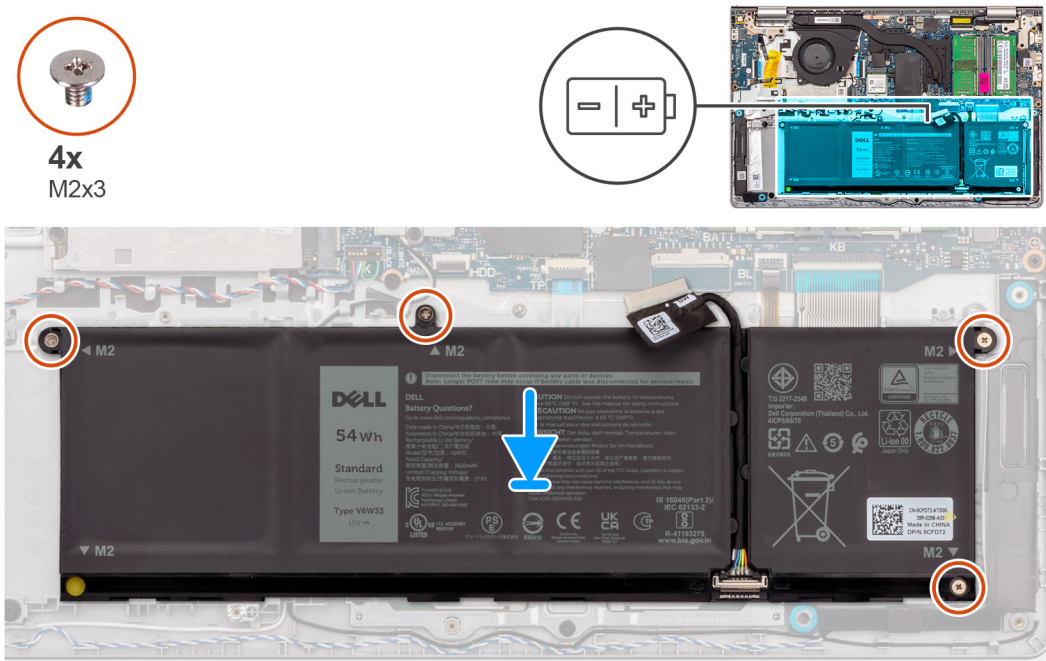

Procedura

1. Posizionare la batteria sul gruppo poggiapolsi e tastiera.
2. Allineare i fori della vite sulla batteria a quelli presenti sul gruppo poggiapolsi e tastiera.
3. Ricollocare le quattro viti (M2x3) che fissano la batteria al gruppo di poggiapolsi e tastiera.
4. Collegare il cavo della batteria al connettore sulla scheda di sistema.

N.B.: Per sostituire la batteria a 4 celle, utilizzare uno spudger: spingere verso l'alto attraverso il foro della vite in basso a sinistra per rimuovere il tappo in gomma della batteria, quindi trasferirlo alla nuova batteria a 4 celle sostitutiva.

Fasi successive

1. Installare il [coperchio della base](#).
2. Installare la [scheda SD](#).
3. Seguire le procedure descritte in [Dopo aver effettuato gli interventi sui componenti interni del computer](#).

Scollegamento del cavo della batteria

ATTENZIONE: Le informazioni contenute in questa sezione sono destinate solo ai tecnici di assistenza autorizzati.

Prerequisiti

1. Seguire le procedure descritte in [Prima di effettuare interventi sui componenti interni del computer](#).
2. Rimuovere la [scheda SD](#).
3. Rimuovere il [coperchio della base](#).

Informazioni su questa attività

La seguente immagine indica la posizione del cavo della batteria e fornisce una rappresentazione visiva della procedura di rimozione.



Procedura

1. Sollevare il dispositivo di chiusura sul cavo della batteria.
2. Scollegare il cavo della batteria dal relativo connettore collocato sulla batteria.

Collegamento del cavo della batteria

ATTENZIONE: Le informazioni contenute in questa sezione sono destinate solo ai tecnici di assistenza autorizzati.

Prerequisiti

Se si sta sostituendo un componente, rimuovere il quello esistente prima di eseguire la procedura di installazione.

Informazioni su questa attività

La seguente immagine indica la posizione del cavo della batteria e fornisce una rappresentazione visiva della procedura di installazione.



Procedura

1. Collegare il cavo della batteria al connettore sulla batteria.
2. Premere il dispositivo di chiusura sul connettore del cavo della batteria per fissarlo alla batteria.

Fasi successive

1. Installare il [coperchio della base](#).
2. Installare la [scheda SD](#).
3. Seguire le procedure descritte in [Dopo aver effettuato gli interventi sui componenti interni del computer](#).

Trackpad

Rimozione del trackpad

⚠ ATTENZIONE: Le informazioni contenute in questa sezione sono destinate solo ai tecnici di assistenza autorizzati.

Prerequisiti

1. Seguire le procedure descritte in [Prima di effettuare interventi sui componenti interni del computer](#).
2. Rimuovere la [scheda SD](#).
3. Rimuovere il [coperchio della base](#).
4. Rimuovere la [batteria a 3 celle](#) o la [batteria a 4 celle](#) (a seconda dei casi).

Informazioni su questa attività

La seguente immagine indica la posizione del trackpad e fornisce una rappresentazione visiva della procedura di rimozione.



5x
M2x2

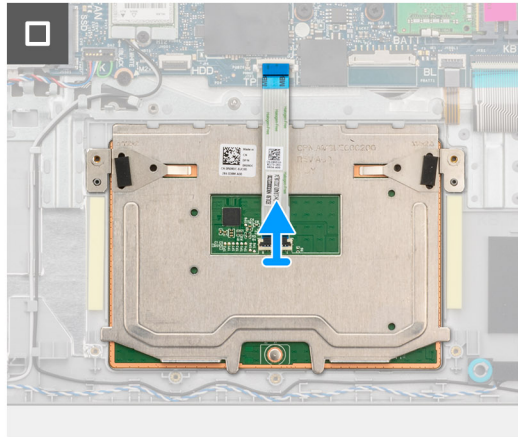
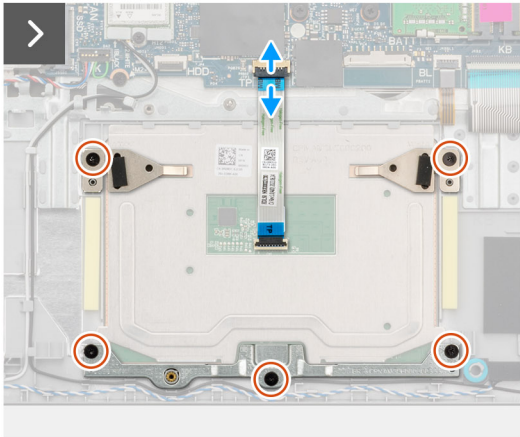
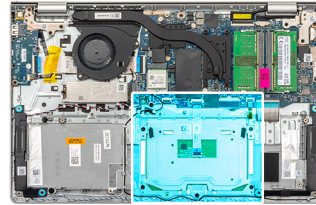

Procedura

1. Rimuovere le tre viti (M2x2) che fissano la staffa del trackpad al gruppo di poggipolsi e tastiera.
2. Sollevare la staffa dal relativo trackpad.
3. Aprire il fermo e scollegare il cavo FFC del trackpad dal connettore sulla scheda di sistema.
4. Rimuovere le due viti (M2x2) che fissano il trackpad al gruppo del supporto per i polsi e tastiera.
5. Sollevare il trackpad dal gruppo del poggipolsi e tastiera insieme al cavo del trackpad.

Installazione del trackpad

ATTENZIONE: Le informazioni contenute in questa sezione sono destinate solo ai tecnici di assistenza autorizzati.

Prerequisiti

Se si sta sostituendo un componente, rimuovere il quello esistente prima di eseguire la procedura di installazione.

Informazioni su questa attività

Le figure seguenti indicano la posizione del trackpad e forniscono una rappresentazione visiva della procedura di installazione.



5x
M2x2

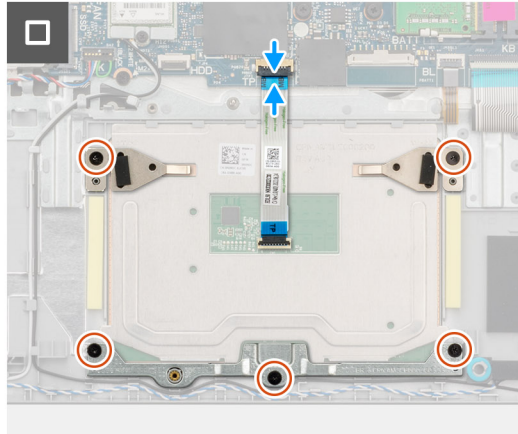
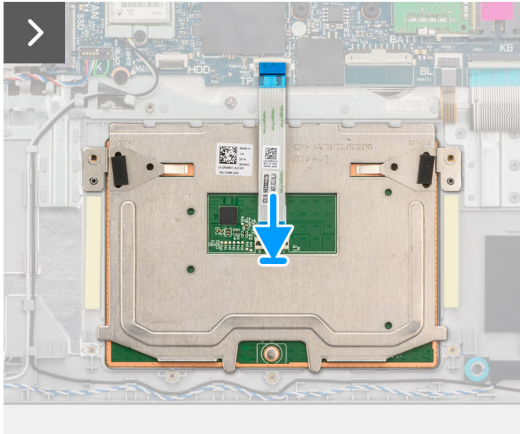
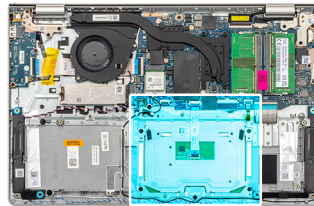

Procedura

1. Far scorrere il trackpad nello slot sul gruppo di poggiapolsi e tastiera insieme al relativo cavo.
2. Allineare i fori della vite sul trackpad con quelli presenti sul gruppo poggiapolsi e tastiera.
3. Ricollocare le due viti (M2x2) che fissano il trackpad al gruppo poggiapolsi e tastiera.
4. Collegare il cavo FFC del trackpad al connettore sulla scheda di sistema e chiudere il fermo.
5. Posizionare la staffa sul trackpad.
6. Allineare i fori della vite sulla staffa del trackpad con quelli presenti sul gruppo poggiapolsi e tastiera.
7. Ricollocare le tre viti (M2x2) che fissano la staffa del trackpad al gruppo di poggiapolsi e tastiera.

Fasi successive

1. Installare la [batteria a 3 celle](#) o la [batteria a 4 celle](#) (a seconda dei casi).
2. Installare il [coperchio della base](#).
3. Installare la [scheda SD](#).
4. Seguire le procedure descritte in [Dopo aver effettuato gli interventi sui componenti interni del computer](#).

Dissipatore di calore

Rimozione del dissipatore di calore UMA

 **ATTENZIONE:** Le informazioni contenute in questa sezione sono destinate solo ai tecnici di assistenza autorizzati.

Prerequisiti

1. Seguire le procedure descritte in [Prima di effettuare interventi sui componenti interni del computer](#).
2. Rimuovere la [scheda SD](#).
3. Rimuovere il [coperchio della base](#).

Informazioni su questa attività

 **N.B.:** Il dissipatore di calore può surriscaldarsi durante il funzionamento normale. Fornire al dissipatore di calore tempo sufficiente per raffreddarsi prima di toccarlo.

i **N.B.:** Per garantire il massimo raffreddamento del processore, non toccare le aree di trasferimento di calore sul dissipatore di calore. Il sebo della pelle può ridurre la capacità di trasferimento di calore della pasta termoconduttiva.

Le seguenti immagini indicano la posizione del dissipatore di calore UMA e forniscono una rappresentazione visiva della procedura di rimozione.

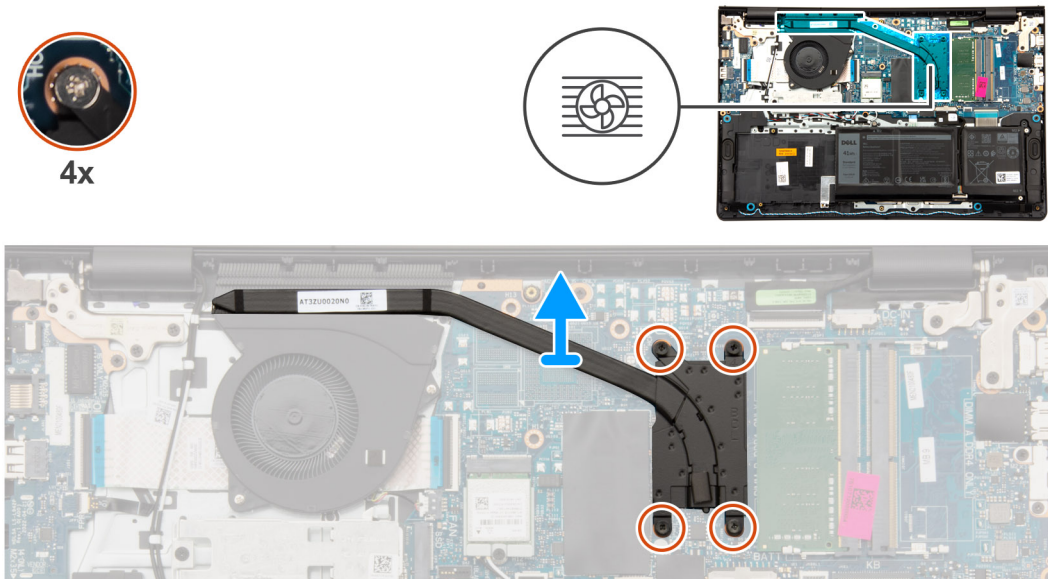

Procedura

1. Allentare le quattro viti di fissaggio che assicurano il dissipatore di calore alla scheda di sistema.
 - i** **N.B.:** Allentare le viti di fissaggio nell'ordine inverso indicato sul dissipatore di calore [4 > 3 > 2 > 1].
 - i** **N.B.:** Il numero di viti può variare a seconda della configurazione ordinata.
2. Sollevare il dissipatore di calore dalla scheda di sistema.

Installazione del dissipatore di calore UMA

⚠ **ATTENZIONE:** Le informazioni contenute in questa sezione sono destinate solo ai tecnici di assistenza autorizzati.

Prerequisiti

Se si sta sostituendo un componente, rimuovere il quello esistente prima di eseguire la procedura di installazione.

Informazioni su questa attività

i **N.B.:** In caso di ricollocamento della scheda di sistema o del dissipatore di calore, utilizzare il pad termico fornito nel kit per garantire la conduttività termica.

Le seguenti immagini indicano la posizione del dissipatore di calore UMA e forniscono una rappresentazione visiva della procedura di installazione.



4x

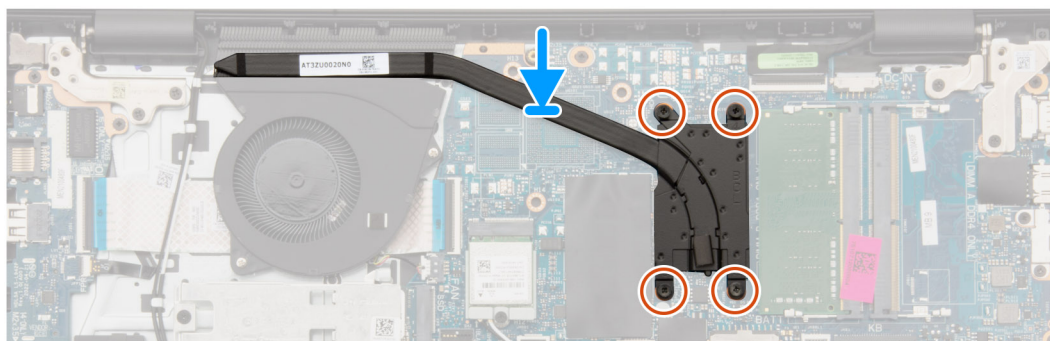
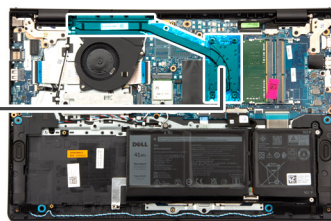

Procedura

1. Collocare il dissipatore di calore sulla scheda di sistema.
2. Serrare le quattro viti di fissaggio che fissano il dissipatore di calore alla scheda di sistema.
 - i** **N.B.:** Serrare le viti di fissaggio nell'ordine sequenziale indicato sul dissipatore di calore [1 > 2 > 3 > 4].
 - i** **N.B.:** Il numero di viti può variare a seconda della configurazione ordinata.

Fasi successive

1. Installare il [coperchio della base](#).
2. Installare la [scheda SD](#).
3. Seguire le procedure descritte in [Dopo aver effettuato gli interventi sui componenti interni del computer](#).

Rimozione del dissipatore di calore dedicato

⚠ ATTENZIONE: Le informazioni contenute in questa sezione sono destinate solo ai tecnici di assistenza autorizzati.

Prerequisiti

1. Seguire le procedure descritte in [Prima di effettuare interventi sui componenti interni del computer](#).
2. Rimuovere la [scheda SD](#).
3. Rimuovere il [coperchio della base](#).

Informazioni su questa attività

- i** **N.B.:** Il dissipatore di calore può surriscaldarsi durante il funzionamento normale. Fornire al dissipatore di calore tempo sufficiente per raffreddarsi prima di toccarlo.
- i** **N.B.:** Per garantire il massimo raffreddamento del processore, non toccare le aree di trasferimento di calore sul dissipatore di calore. Il sebo della pelle può ridurre la capacità di trasferimento di calore della pasta termoconduttiva.

Le figure seguenti indicano la posizione del dissipatore di calore dedicato e forniscono una rappresentazione visiva della procedura di rimozione.

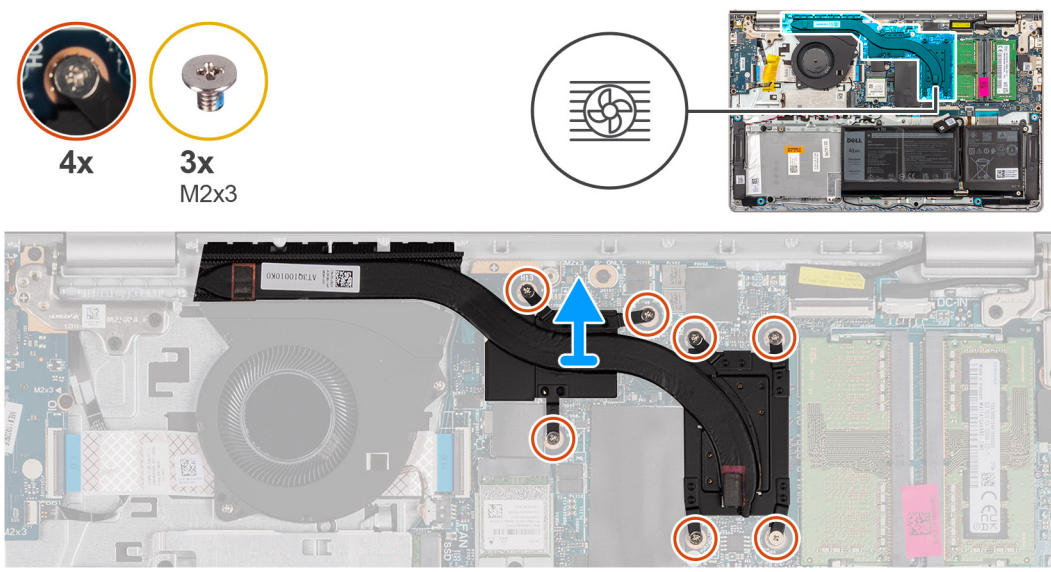

Procedura

1. Rimuovere le tre viti (M2x3) e allentare le quattro viti di fissaggio che fissano il dissipatore di calore alla scheda di sistema.
 - i** **N.B.:** Rimuovere e svitare le viti di fissaggio nell'ordine inverso indicato sul dissipatore di calore [7>6>5>4>3>2>1].
 - i** **N.B.:** Il numero di viti può variare a seconda della configurazione ordinata.
2. Sollevare il dissipatore di calore dalla scheda di sistema.

Installazione del dissipatore di calore dedicato

⚠ ATTENZIONE: Le informazioni contenute in questa sezione sono destinate solo ai tecnici di assistenza autorizzati.

Prerequisiti

Se si sta sostituendo un componente, rimuovere il quello esistente prima di eseguire la procedura di installazione.

Informazioni su questa attività

i **N.B.:** In caso di ricollocamento della scheda di sistema o del dissipatore di calore, utilizzare il pad termico fornito nel kit per garantire la conduttività termica.

Le figure seguenti indicano la posizione del dissipatore di calore e forniscono una rappresentazione visiva della procedura di installazione.

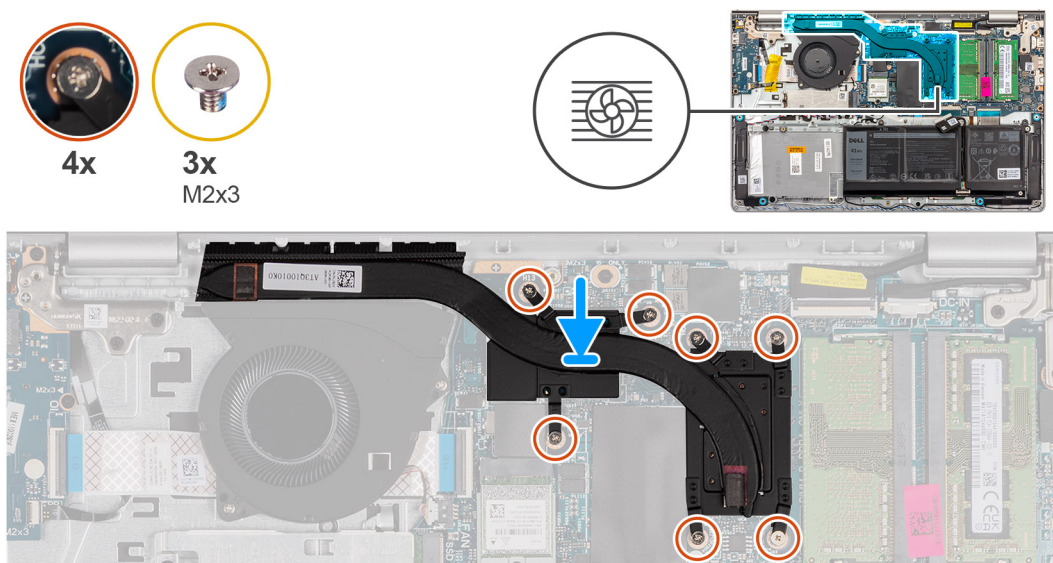

Procedura

1. Collocare il dissipatore di calore sulla scheda di sistema.
2. Ricollocare le tre viti (M2x3) e serrare le quattro viti di fissaggio che fissano il dissipatore di calore alla scheda di sistema.
 - i** **N.B.:** Ricollocare e serrare le viti di fissaggio nell'ordine sequenziale indicato sul dissipatore di calore [1 > 2 > 3 > 4 > 5 > 6 > 7].
 - i** **N.B.:** Il numero di viti può variare a seconda della configurazione ordinata.

Fasi successive

1. Installare il [coperchio della base](#).
2. Installare la [scheda SD](#).
3. Seguire le procedure descritte in [Dopo aver effettuato gli interventi sui componenti interni del computer](#).

FFC della scheda figlia di I/O

Rimozione del cavo FFC della scheda figlia di input/output (I/O) di sinistra

ATTENZIONE: Le informazioni contenute in questa sezione sono destinate solo ai tecnici di assistenza autorizzati.

Prerequisiti

1. Seguire le procedure descritte in [Prima di effettuare interventi sui componenti interni del computer](#).
2. Rimuovere la [scheda SD](#).
3. Rimuovere il [coperchio della base](#).
4. Rimuovere la [ventola](#).

Informazioni su questa attività

La seguente immagine indica la posizione dell'FFC della scheda figlia di I/O e fornisce una rappresentazione visiva della procedura di rimozione in uno chassis in alluminio.

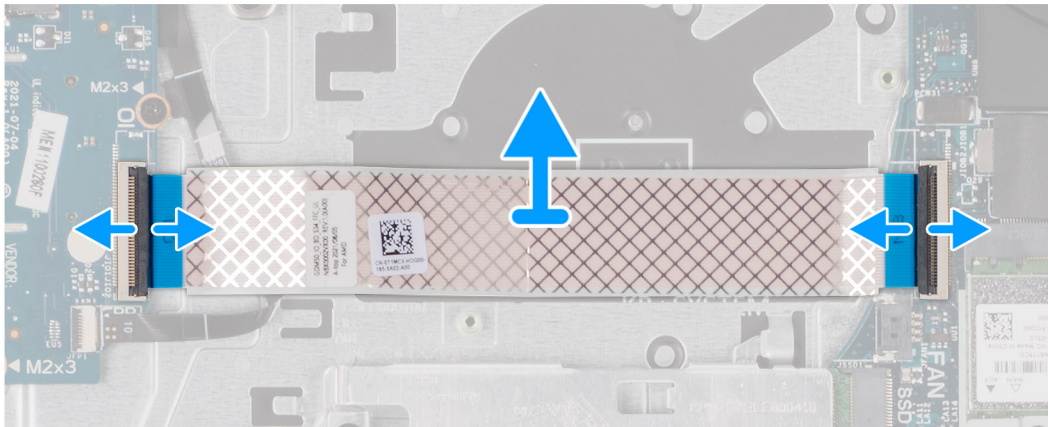
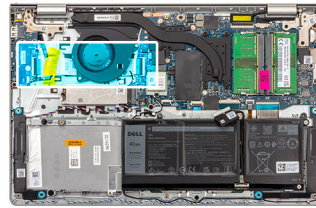

Per i sistemi forniti con uno chassis in plastica:

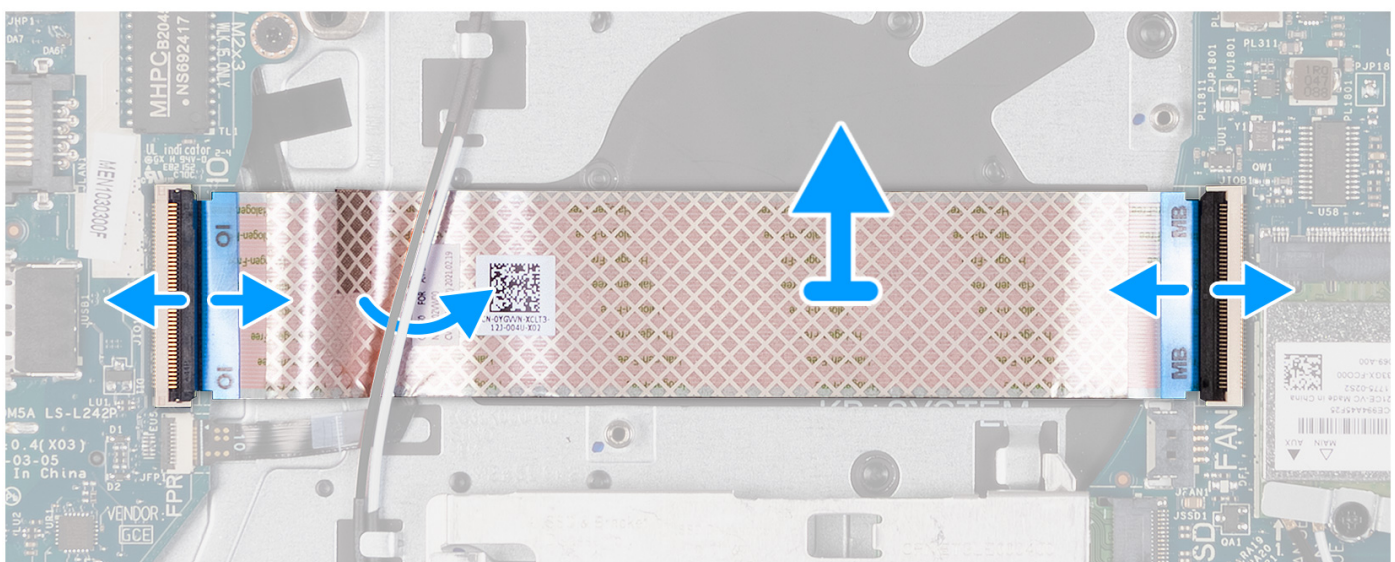
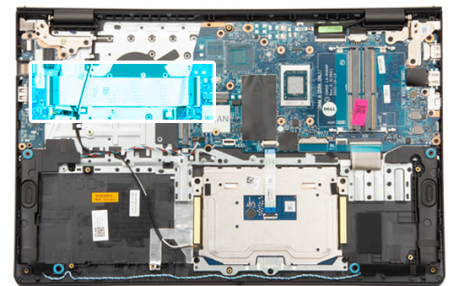

Procedura

1. Aprire il fermo di rilascio e scollegare il cavo della scheda figlia di I/O dalla relativa scheda.
2. Aprire il dispositivo di chiusura e scollegare il cavo della scheda figlia di I/O dalla scheda di sistema.
3. Sollevare il cavo della scheda figlia di I/O dal gruppo poggiapolsi e tastiera.

N.B.: Per i sistemi forniti con uno chassis in plastica, far scorrere il cavo della scheda figlia di I/O al di sotto dei cavi dell'antenna della scheda senza fili, quindi sollevare il gruppo di poggiapolsi e tastiera.

Installazione del cavo FFC della scheda figlia di input/output

ATTENZIONE: Le informazioni contenute in questa sezione sono destinate solo ai tecnici di assistenza autorizzati.

Prerequisiti

Se si sta sostituendo un componente, rimuovere il quello esistente prima di eseguire la procedura di installazione.

Informazioni su questa attività

Le seguenti immagini indicano la posizione dell'FFC della scheda figlia di I/O e forniscono una rappresentazione visiva della procedura di installazione in un sistema dotato di chassis in alluminio:

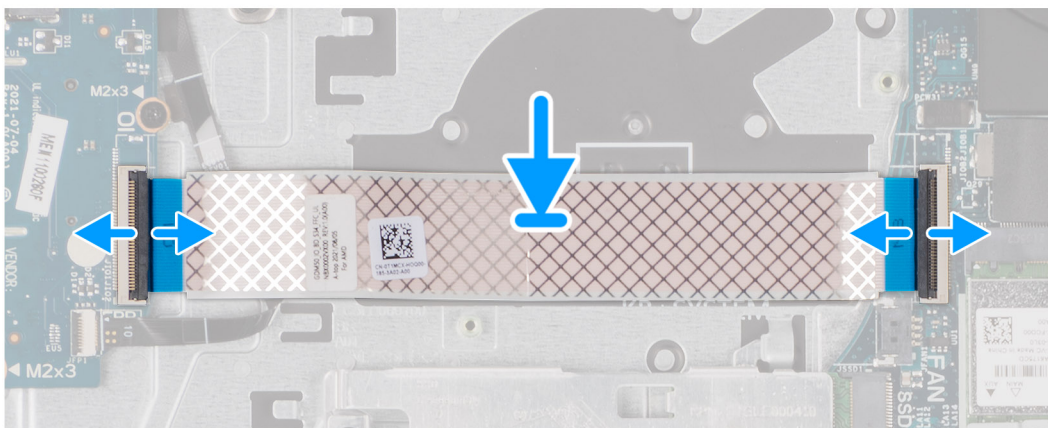
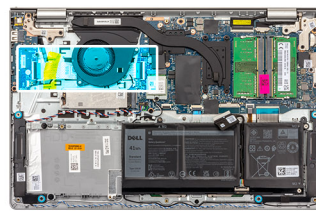

Per i sistemi forniti con uno chassis in plastica:

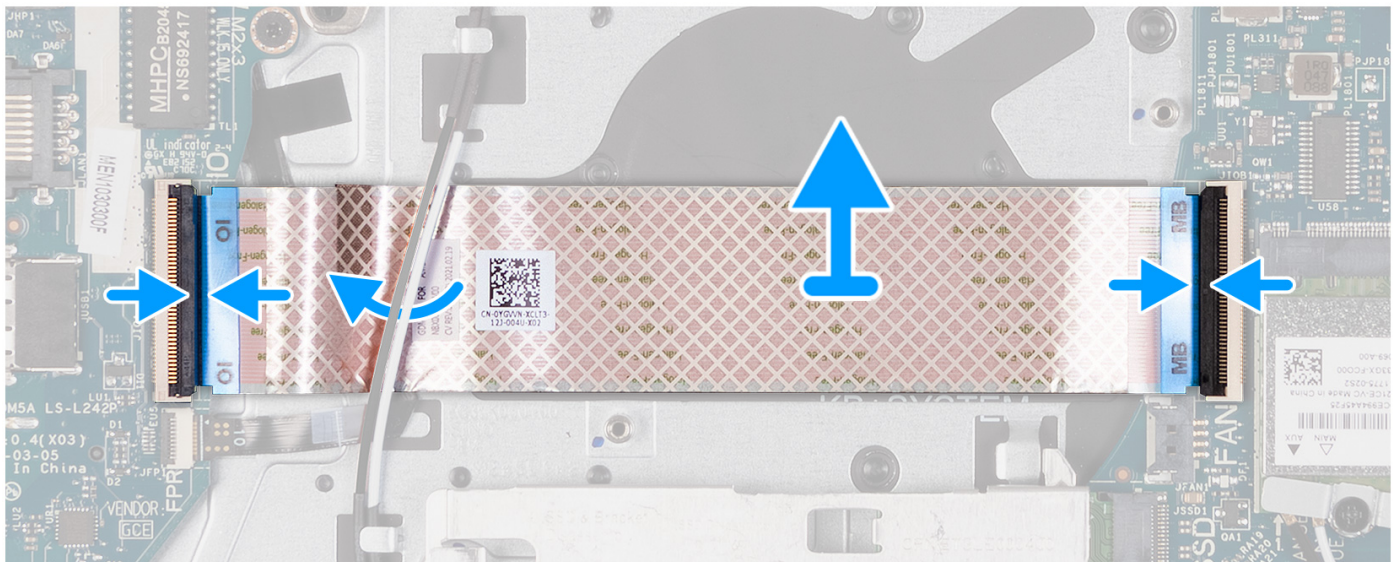
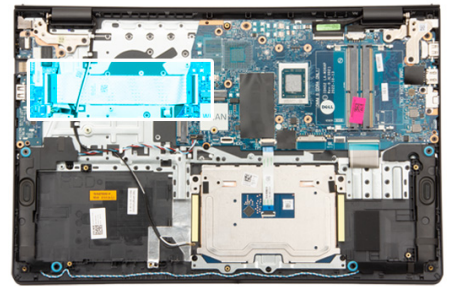

Procedura

1. Posizionare il cavo FFC della scheda figlia di I/O sul gruppo poggiapolsi e tastiera.
Per i sistemi forniti con uno chassis in plastica, far scorrere e posizionare l'FFC della scheda figlia di I/O al di sotto dei cavi dell'antenna della scheda senza fili sul gruppo di poggiapolsi e tastiera.
2. Collegare il cavo FFC della scheda figlia di I/O al connettore sulla scheda stessa.
3. Collegare il cavo FFC della scheda figlia di I/O al connettore sulla scheda di sistema.

Fasi successive

1. Installare la [ventola](#).
2. Installare il [coperchio della base](#).
3. Installare la [scheda SD](#).
4. Seguire le procedure descritte in [Dopo aver effettuato gli interventi sui componenti interni del computer](#).

Scheda WLAN

Rimozione della scheda di I/O

ATTENZIONE: Le informazioni contenute in questa sezione sono destinate solo ai tecnici di assistenza autorizzati.

Prerequisiti

1. Seguire le procedure descritte in [Prima di effettuare interventi sui componenti interni del computer](#).
2. Rimuovere la [scheda SD](#).

3. Rimuovere il [coperchio della base](#).

Informazioni su questa attività

Le figure seguenti indicano la posizione della scheda figlia di I/O e forniscono una rappresentazione visiva della procedura di rimozione.

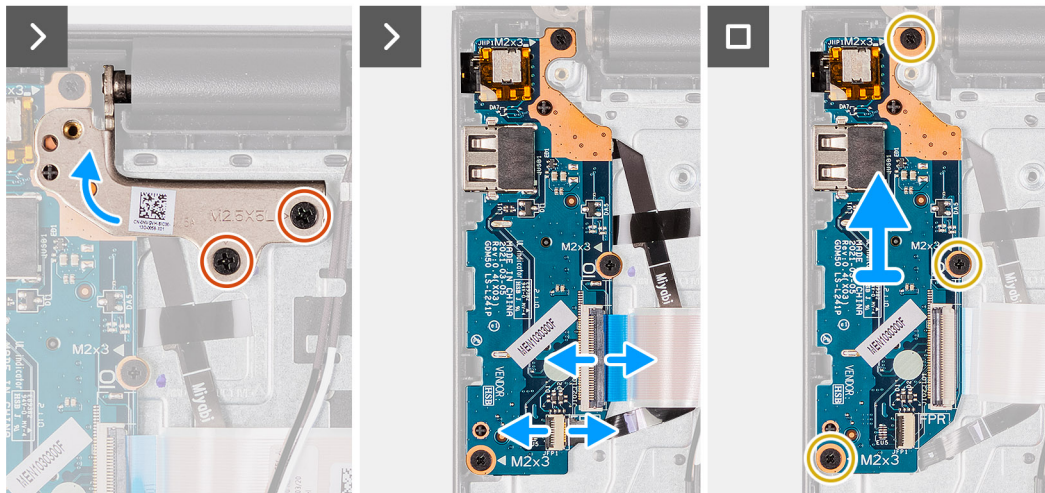
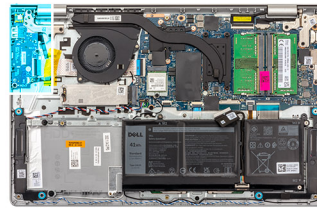

Procedura

1. Rimuovere le due viti (M2.5x5) che fissano la cerniera del display al gruppo di poggiapolsi e tastiera.
2. Sollevare la cerniera per accedere alla scheda di I/O.
3. Aprire il fermo di rilascio e scollegare il cavo della scheda di I/O dalla relativa scheda.
4. Aprire il dispositivo di chiusura e scollegare il cavo della scheda del lettore di impronte digitali dalla scheda di I/O (se applicabile).
5. Rimuovere le tre viti (M2x3.5) che fissano la scheda di I/O al gruppo di poggiapolsi e tastiera.
6. Sollevare la scheda di I/O dal gruppo del poggiapolsi e tastiera.

Installazione della scheda di Input/Output

ATTENZIONE: Le informazioni contenute in questa sezione sono destinate solo ai tecnici di assistenza autorizzati.

Prerequisiti

Se si sta sostituendo un componente, rimuovere il quello esistente prima di eseguire la procedura di installazione.

Informazioni su questa attività

Le figure seguenti indicano la posizione della scheda di I/O e forniscono una rappresentazione visiva della procedura di installazione.

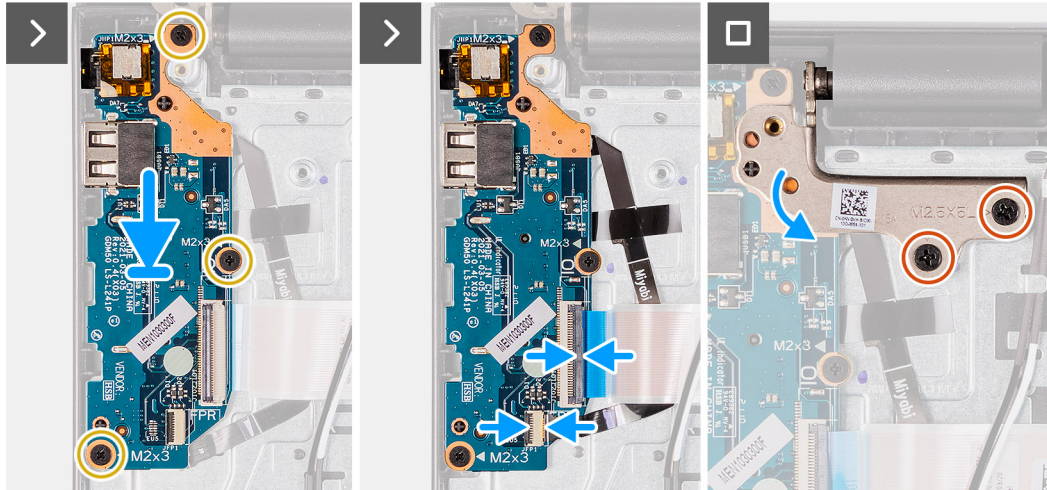
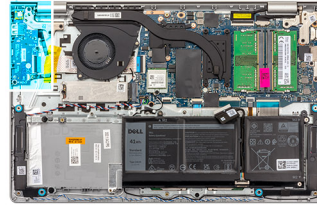

Procedura

1. Posizionare la scheda di I/O sul gruppo del poggiapolsi e tastiera.
2. Allineare i fori della vite sulla scheda di I/O a quelli sul gruppo poggiapolsi e tastiera.
3. Ricollocare le tre viti (M2x3.5) che fissano la scheda di I/O al gruppo di poggiapolsi e tastiera.
4. Collegare il cavo della scheda del lettore di impronte digitali al connettore sulla scheda di I/O e premere sul dispositivo di chiusura (se applicabile).
5. Collegare il cavo di alimentazione al connettore sulla scheda di I/O alla scheda di I/O e chiudere il dispositivo.
6. Chiudere la cerniera e ricollocare le due (M2.5x5) che fissano la cerniera del display al gruppo di poggiapolsi e tastiera.

Fasi successive

1. Installare il [coperchio della base](#).
2. Installare la [scheda SD](#).
3. Seguire le procedure descritte in [Dopo aver effettuato gli interventi sui componenti interni del computer](#).

Gruppo del display

Rimozione del gruppo del display

ATTENZIONE: Le informazioni contenute in questa sezione sono destinate solo ai tecnici di assistenza autorizzati.

ATTENZIONE: L'angolo di esercizio massimo per il cardine del pannello del display è di 135 gradi.

Prerequisiti

1. Seguire le procedure descritte in [Prima di effettuare interventi sui componenti interni del computer](#).
2. Rimuovere la [scheda SD](#).
3. Rimuovere il [coperchio della base](#).
4. Rimuovere la [scheda wireless](#).

Informazioni su questa attività

Le figure seguenti indicano la posizione del gruppo del display e forniscono una rappresentazione visiva della procedura di rimozione.



4x
M2.5x5

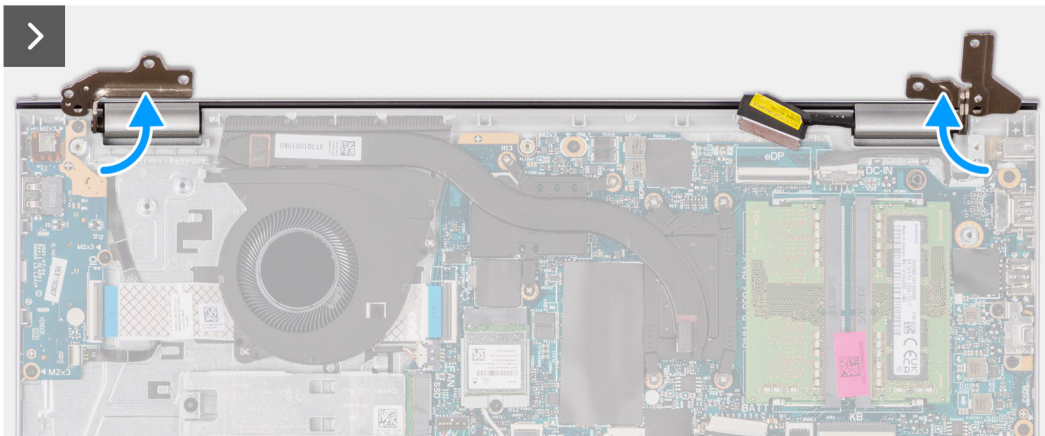
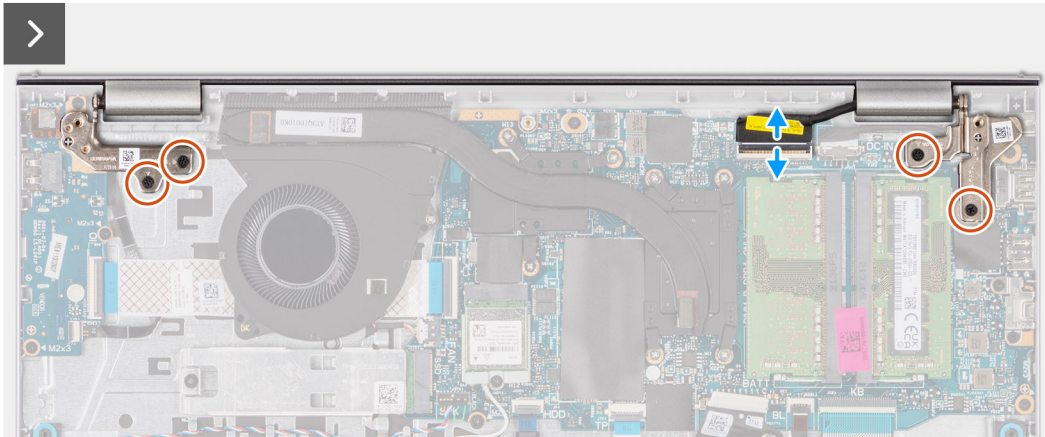
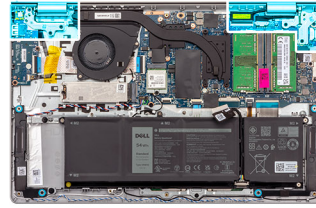

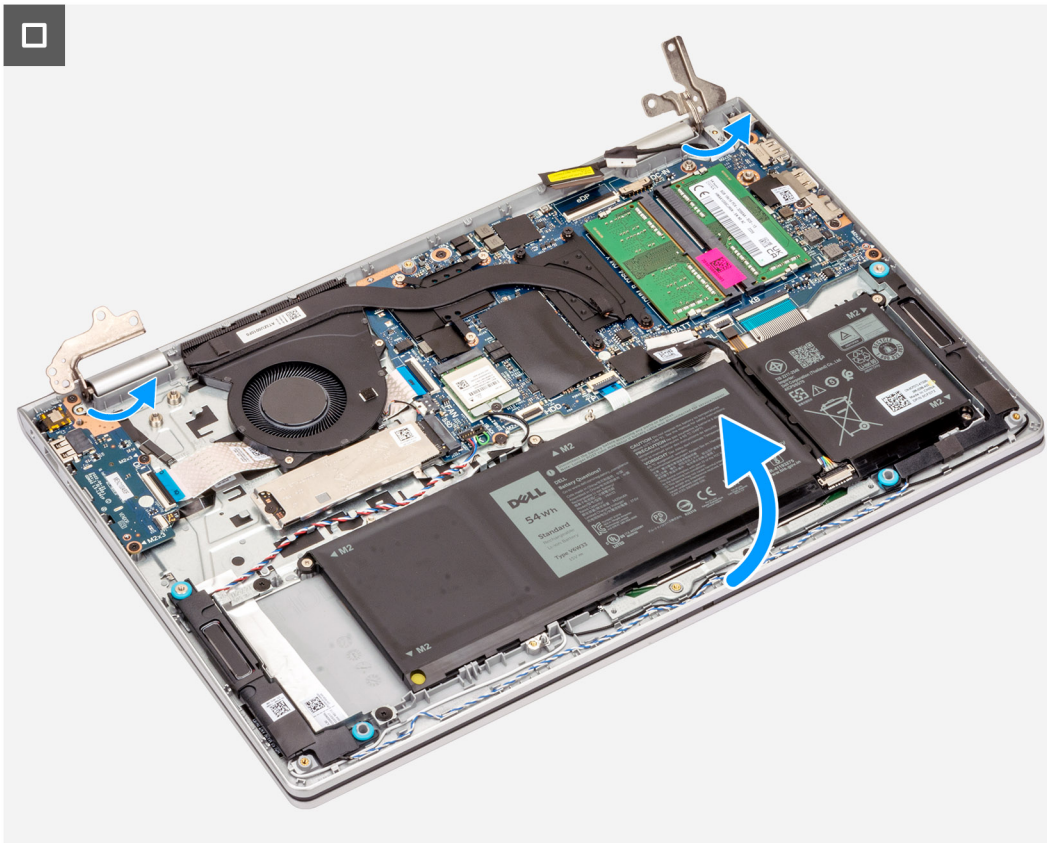

Procedura

1. Rimuovere le quattro viti (M2.5x5) che fissano le cerniere del display al gruppo poggiapolsi e tastiera.
2. Scollegare il cavo del display e il cavo dell'altoparlante dalla scheda di sistema (per i sistemi forniti con lo chassis in plastica).

i **N.B.:** Scollegare soltanto il cavo del display dalla scheda di sistema per i sistemi dotati di chassis in alluminio.

3. Disinstradare il cavo dell'altoparlante dalle guide di instradamento sul gruppo poggiapolsi e tastiera.
4. Disinstradare i cavi dell'antenna WLAN dalle guide di instradamento sul gruppo di poggiapolsi e tastiera (per i sistemi dotati di chassis in plastica).
5. Aprire le cerniere del display a un'angolazione di 90 gradi e posizionare il sistema su una superficie piana.
6. Rimuovere il gruppo del display dal gruppo poggiapolsi e tastiera.

i N.B.: Per i sistemi con chassis in alluminio, il gruppo del display è di tipo Hinge-Up Design (HUD) e non può essere ulteriormente smontato una volta rimosso dalla parte inferiore dello chassis. Se uno dei componenti nel gruppo del display non funziona e deve essere sostituito, è necessario sostituire l'intero gruppo.

Installazione del gruppo del display

⚠ ATTENZIONE: Le informazioni contenute in questa sezione sono destinate solo ai tecnici di assistenza autorizzati.

⚠ ATTENZIONE: L'angolo di esercizio massimo per il cardine del pannello del display è di 135 gradi.

Prerequisiti

Se si sta sostituendo un componente, rimuovere il quello esistente prima di eseguire la procedura di installazione.

Informazioni su questa attività

Le figure seguenti indicano la posizione del gruppo del display e forniscono una rappresentazione visiva della procedura di installazione.



4x
M2.5x5

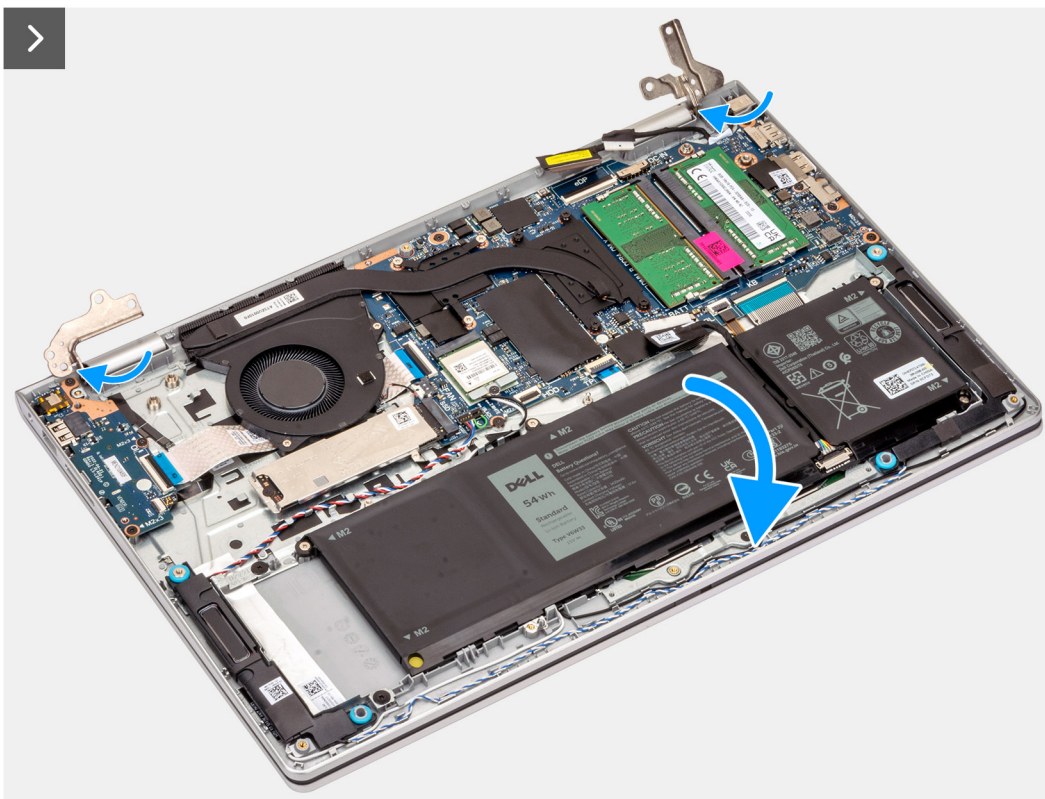
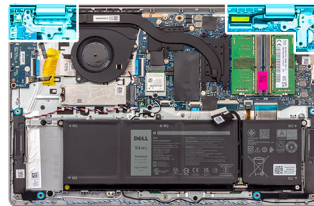

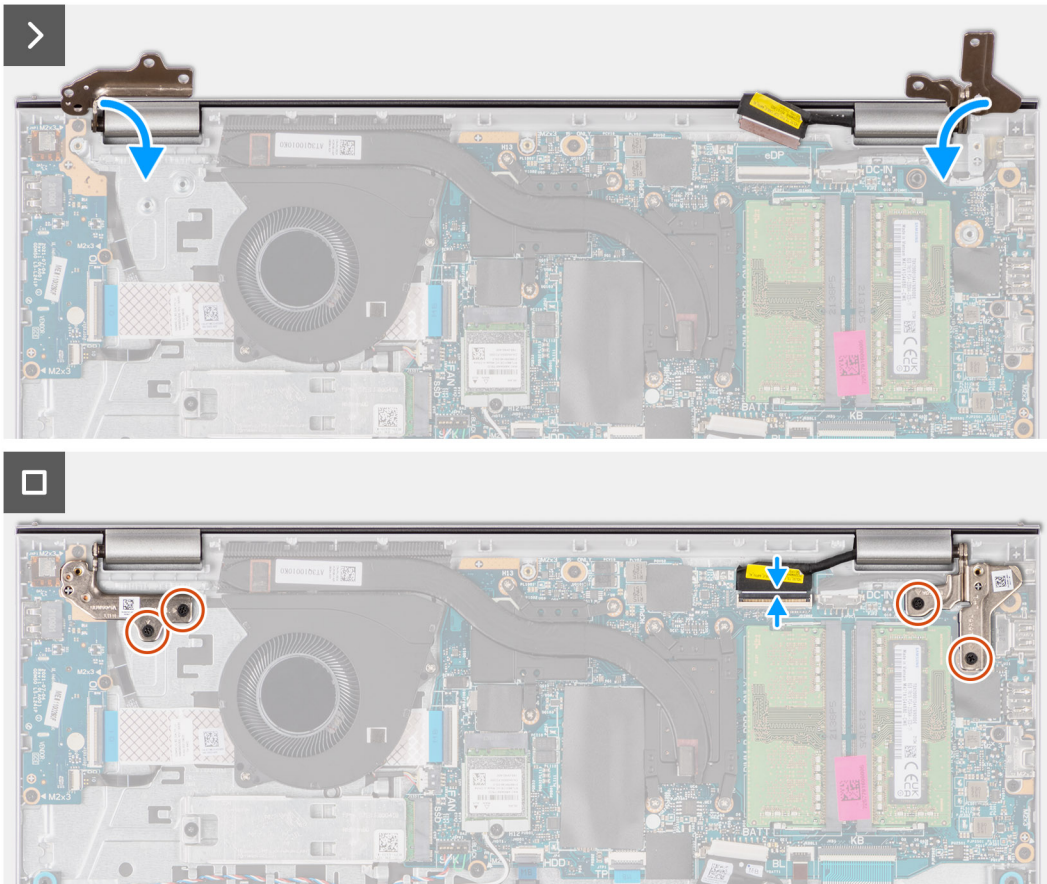

Procedura

1. Far scorrere il gruppo del display obliquamente e posizionarlo sul gruppo poggiapolsi e tastiera.
2. Premere delicatamente sulle cerniere del display per allineare i fori delle viti sulle cerniere con quelli sul gruppo poggiapolsi e tastiera.
3. Ricollocare le quattro viti (M2.5x5) che fissano le cerniere del display al gruppo poggiapolsi e tastiera.
4. Instradare i cavi dell'antenna WLAN nelle guide di instradamento sul poggiapolsi e sotto il cavo dell'altoparlante.

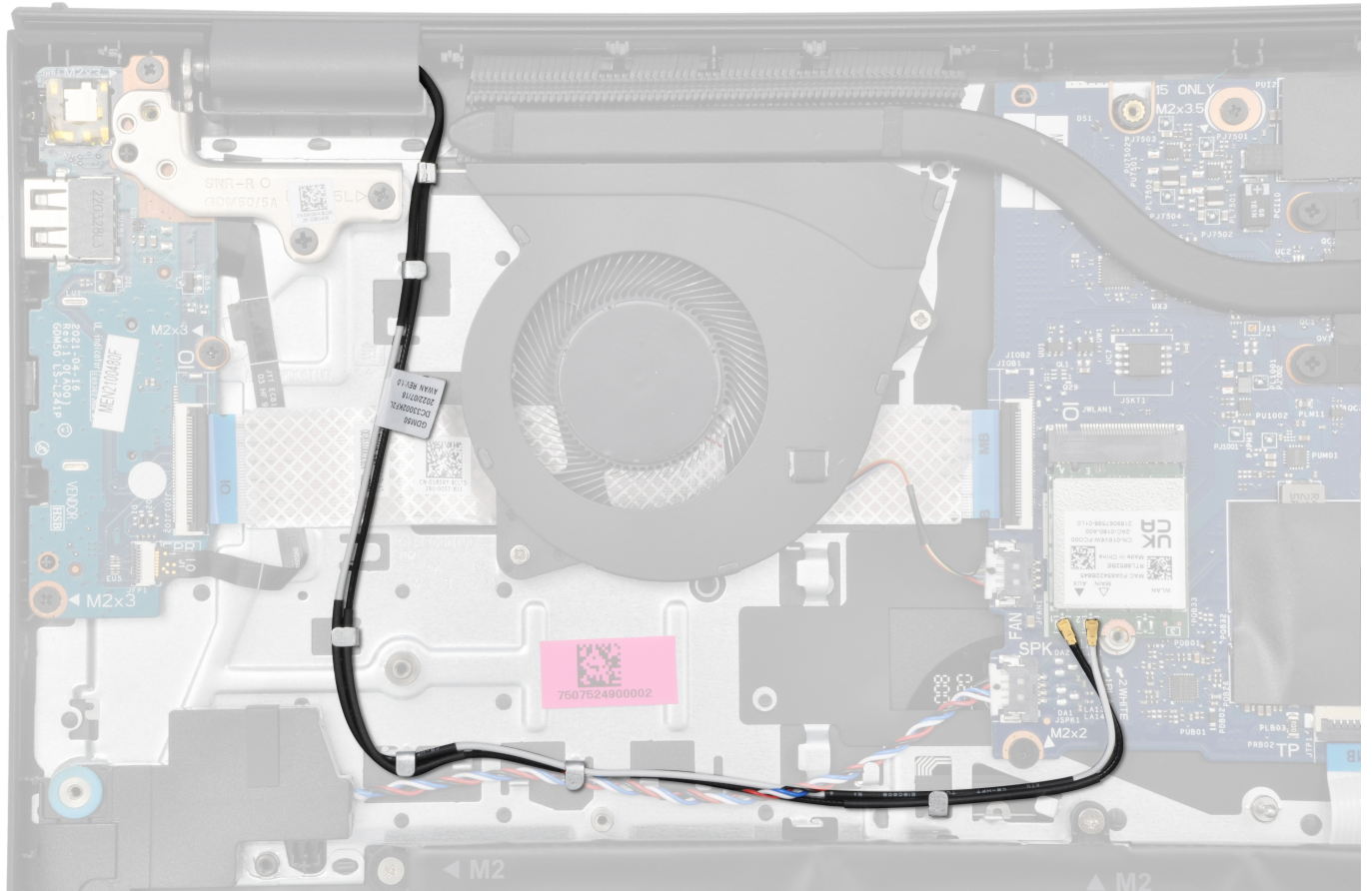

- Indirizzare il cavo dell'altoparlante attraverso le guide di instradamento sul gruppo poggiapolsi e tastiera.

i **N.B.:** Accertarsi di instradare il cavo dell'altoparlante sui cavi dell'antenna WLAN.

- Collegare il cavo del display al connettore sulla scheda di sistema.

Fasi successive

- Installare la [scheda wireless](#).
- Installare il [coperchio della base](#).
- Installare la [scheda SD](#).
- Seguire le procedure descritte in [Dopo aver effettuato gli interventi sui componenti interni del computer](#).

Cappucci delle cerniere

Rimozione dei cappucci delle cerniere

⚠ ATTENZIONE: Le informazioni contenute in questa sezione sono destinate solo ai tecnici di assistenza autorizzati.

i **N.B.:** Questa procedura è applicabile solo ai sistemi forniti con chassis in plastica.

Prerequisiti

- Seguire le procedure descritte in [Prima di effettuare interventi sui componenti interni del computer](#).
- Rimuovere la [scheda SD](#).
- Rimuovere il [coperchio della base](#).
- Rimuovere la [scheda wireless](#).

5. Rimuovere il gruppo del display.

Informazioni su questa attività

Le figure seguenti indicano la posizione dei cappucci delle cerniere e forniscono una rappresentazione visiva della procedura di installazione.

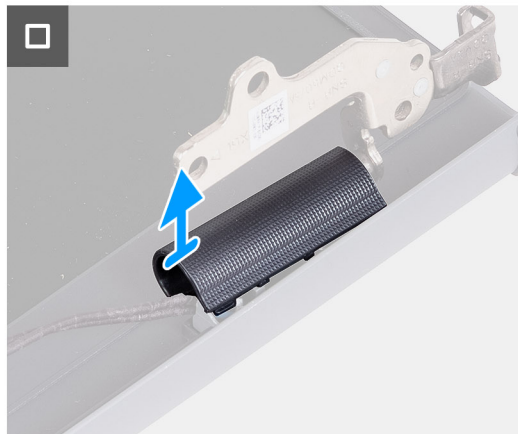
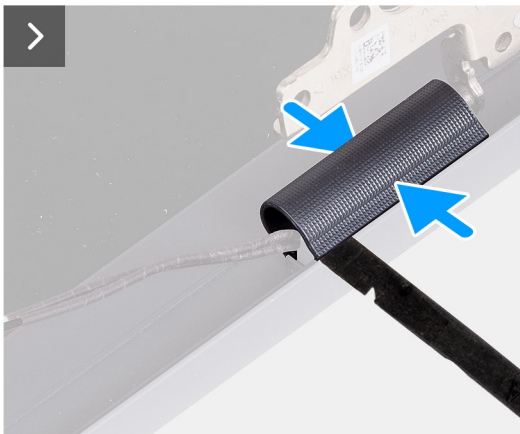
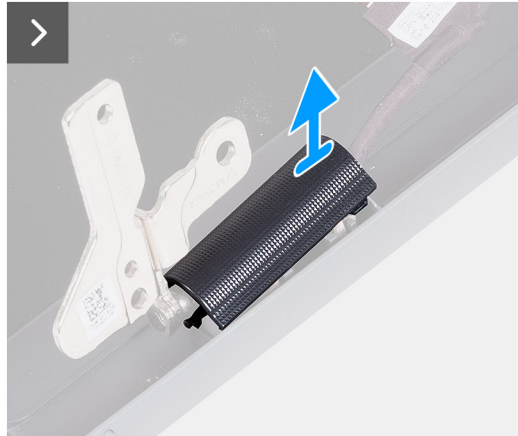
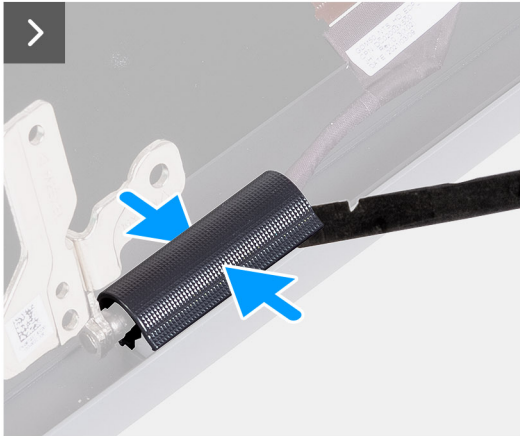

Procedura

1. Posizionare il gruppo del display su una superficie piana e pulita, aprire delicatamente le cerniere del display almeno a 90 gradi.



2. Utilizzando uno spudger di plastica, fare leva per aprire il cappuccio della cerniera sinistra del display. dal lato destro e rimuoverlo.
3. Utilizzando uno spudger di plastica, fare leva per aprire il cappuccio della cerniera destra del display dal lato sinistro e rimuoverlo.



Installazione dei cappucci delle cerniere

⚠ ATTENZIONE: Le informazioni contenute in questa sezione sono destinate solo ai tecnici di assistenza autorizzati.

ℹ N.B.: Questa procedura è applicabile solo ai sistemi forniti con chassis in plastica.

Prerequisiti

Se si sta sostituendo un componente, rimuovere quello esistente prima di eseguire la procedura di installazione.

Informazioni su questa attività

Le figure seguenti indicano la posizione dei cappucci delle cerniere e forniscono una rappresentazione visiva della procedura di installazione.

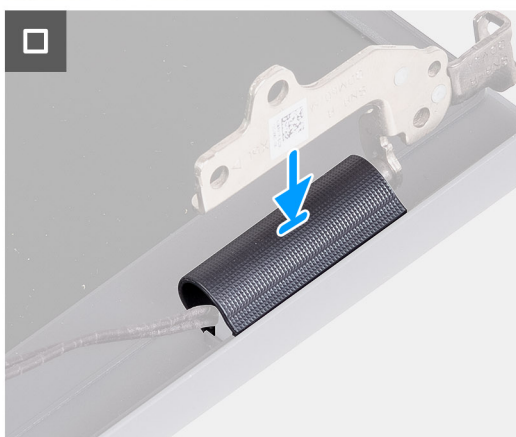
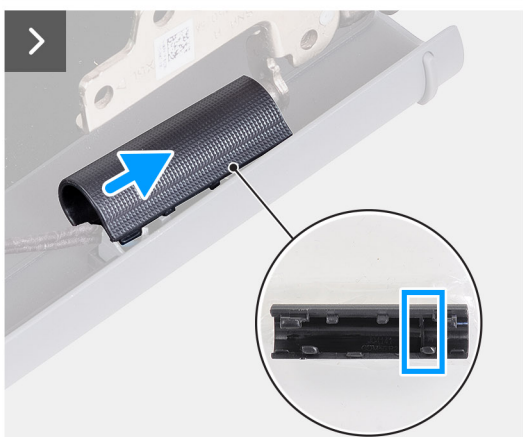
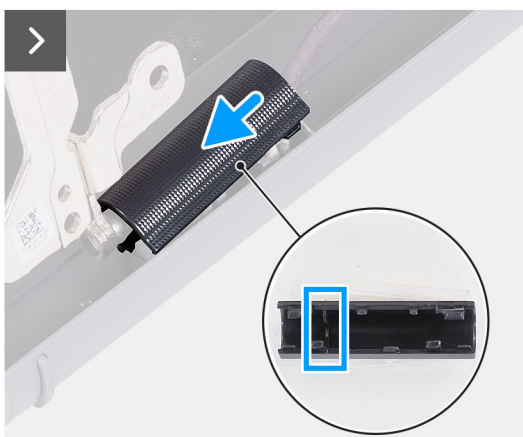
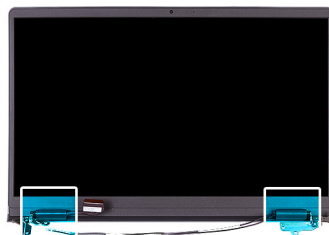

Procedura

1. Allineare la nervatura interna al cappuccio della cerniera destra e sinistra ai lati esterni.
2. Premere il cappuccio della cerniera destra e sinistra verso il basso fino a farlo scattare in posizione.



Fasi successive

1. Installare il [gruppo del display](#).
2. Installare la [scheda wireless](#).
3. Installare il [coperchio della base](#).
4. Installare la [scheda SD](#).
5. Seguire le procedure descritte in [Dopo aver effettuato gli interventi sui componenti interni del computer](#).

Frontalino del display

Rimozione della cornice del display

⚠ ATTENZIONE: Le informazioni contenute in questa sezione sono destinate solo ai tecnici di assistenza autorizzati.

ℹ N.B.: Questa procedura è applicabile solo ai sistemi forniti con chassis in plastica.

Prerequisiti

1. Seguire le procedure descritte in [Prima di effettuare interventi sui componenti interni del computer](#).
2. Rimuovere la [scheda SD](#).
3. Rimuovere il [coperchio della base](#).
4. Rimuovere la [scheda wireless](#).
5. Rimuovere il [gruppo del display](#).
6. Rimuovere i [cappucci delle cerniere](#).

Informazioni su questa attività

Le seguenti immagini indicano la posizione della cornice del display e forniscono una rappresentazione visiva della procedura di rimozione.

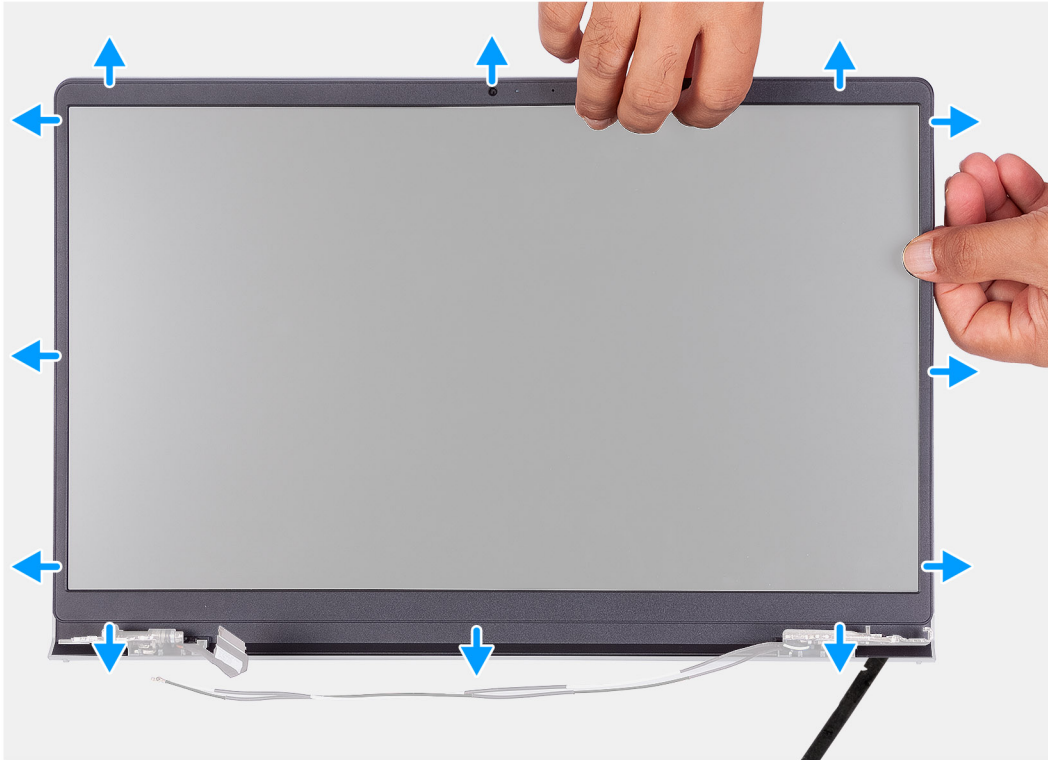

Procedura

1. Utilizzando uno spudger di plastica, fare leva per aprire la cornice del display dalle aperture sul bordo esterno del lato inferiore del gruppo del display vicino alle relative cerniere.

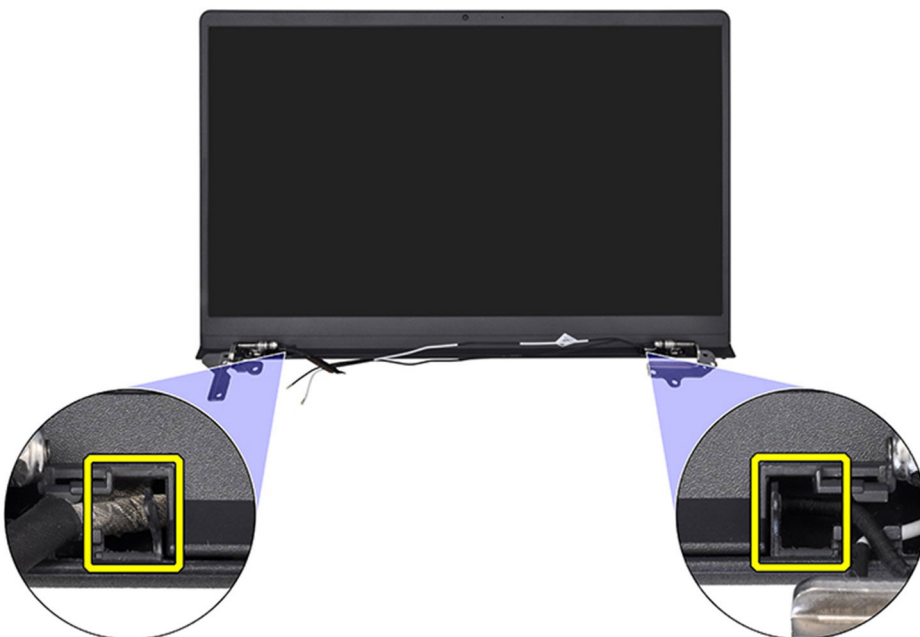

2. Per aprire la cornice del display far leva sul bordo interno del lato superiore del gruppo del display.
3. Continuare a fare leva sul bordo esterno del lato inferiore del frontalino del display.
4. Per aprire la cornice del display far leva sul bordo inferiore del gruppo del display.



5. Sollevare e rimuovere il frontalino del display dal gruppo del display.

i **N.B.:** Non utilizzare uno spudger o altri oggetti per sollevare la cornice del display come indicato nelle immagini poiché la pressione applicata può danneggiare il pannello di visualizzazione.





Installazione della cornice del display

⚠ ATTENZIONE: Le informazioni contenute in questa sezione sono destinate solo ai tecnici di assistenza autorizzati.

ℹ N.B.: Questa procedura è applicabile solo ai sistemi forniti con chassis in plastica.

Prerequisiti

Se si sta sostituendo un componente, rimuovere quello esistente prima di eseguire la procedura di installazione.

Informazioni su questa attività

La figura seguente indica la posizione della cornice del display e fornisce una rappresentazione visiva della procedura di rimozione.

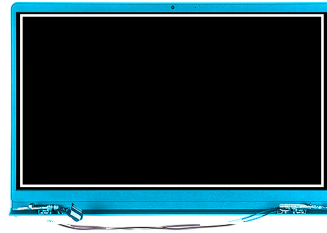

Procedura

Allineare la cornice del display al gruppo dell'antenna e al coperchio posteriore e far scattare la cornice in posizione.

Fasi successive

1. Installare i [cappucci delle cerniere](#).
2. Installare il [gruppo del display](#).
3. Installare la [scheda wireless](#).
4. Installare il [coperchio della base](#).
5. Installare la [scheda SD](#).
6. Seguire le procedure descritte in [Dopo aver effettuato gli interventi sui componenti interni del computer](#).

Cardini

Rimozione delle cerniere

ATTENZIONE: Le informazioni contenute in questa sezione sono destinate solo ai tecnici di assistenza autorizzati.

Prerequisiti

N.B.: Questa procedura è applicabile soltanto ai sistemi dotati di chassis in plastica.

1. Seguire le procedure descritte in [Prima di effettuare interventi sui componenti interni del computer](#).
2. Rimuovere la [scheda SD](#).
3. Rimuovere il [coperchio della base](#).
4. Rimuovere la [scheda wireless](#).
5. Rimuovere il [gruppo del display](#).
6. Rimuovere i [cappucci delle cerniere](#).
7. Rimuovere il [frontalino del display](#).

Informazioni su questa attività

Le figure seguenti indicano la posizione dei cappucci delle cerniere e forniscono una rappresentazione visiva della procedura di installazione.



6x
M2.5x3.8

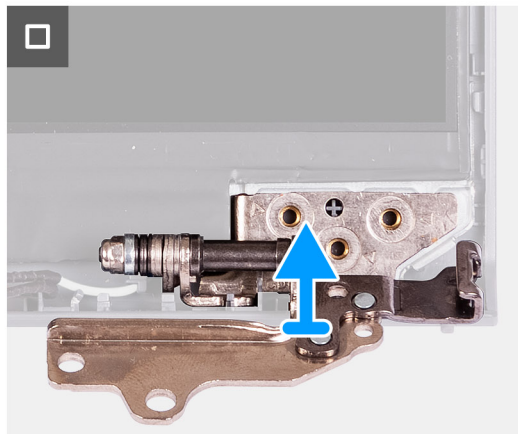
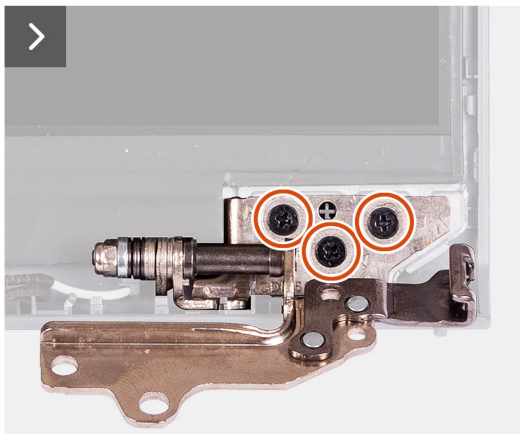
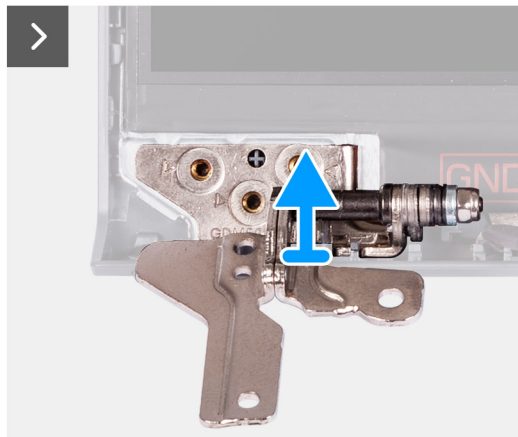

Procedura

1. Rimuovere le 3 viti (M2.5x3.8) dalla cerniera sinistra.
2. Sollevare e rimuovere la cerniera sinistra dal gruppo del display.
3. Rimuovere le 3 viti (M2.5x3.8) dalla cerniera destra.
4. Sollevare e rimuovere la cerniera destra dal gruppo del display.

Installazione delle cerniere

ATTENZIONE: Le informazioni contenute in questa sezione sono destinate solo ai tecnici di assistenza autorizzati.

N.B.: Questa procedura è applicabile solo ai sistemi forniti con chassis in plastica.

Prerequisiti

Se si sta sostituendo un componente, rimuovere quello esistente prima di eseguire la procedura di installazione.

Informazioni su questa attività

Le figure seguenti indicano la posizione delle cerniere e forniscono una rappresentazione visiva della procedura di installazione.



6x
M2.5x3.8

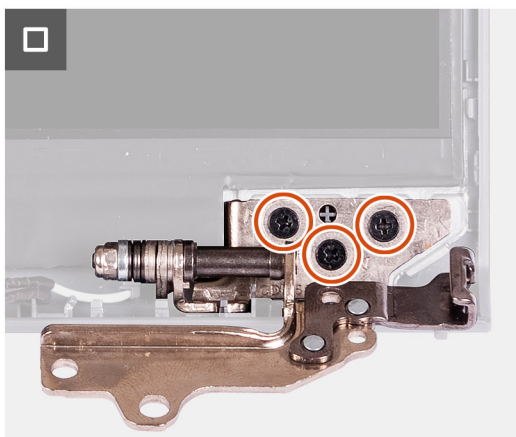
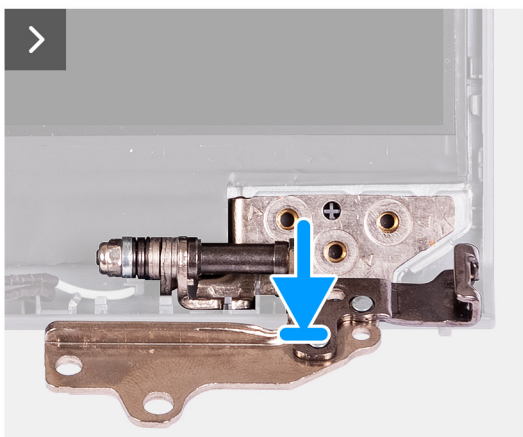
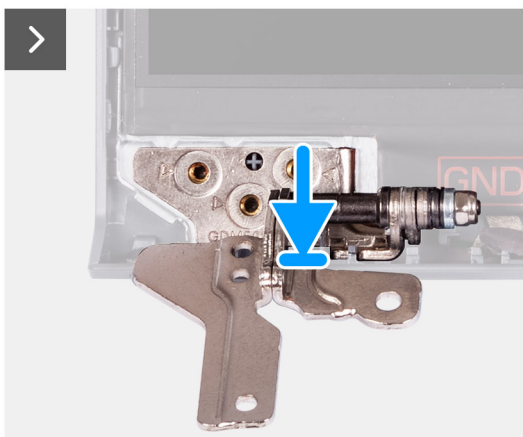

Procedura

1. Allineare e posizionare la cerniera sinistra sul gruppo del display.
2. Installare le tre viti M2.5x3.8 per fissare la cerniera al pannello del display e al coperchio posteriore.
3. Allineare e posizionare la cerniera destra sul gruppo del display.
4. Installare le tre viti M2.5x3.8 per fissare la cerniera al pannello del display e al coperchio posteriore.

Fasi successive

1. Installare il [frontalino del display](#).
2. Installare i [cappucci delle cerniere](#).
3. Installare il [gruppo del display](#).
4. Installare la [scheda wireless](#).
5. Installare il [coperchio della base](#).
6. Installare la [scheda SD](#).
7. Seguire le procedure descritte in [Dopo aver effettuato gli interventi sui componenti interni del computer](#).

Pannello del display

Rimozione del pannello del display

 **ATTENZIONE:** Le informazioni contenute in questa sezione sono destinate solo ai tecnici di assistenza autorizzati.

 **N.B.:** Questa procedura è applicabile solo ai sistemi forniti con chassis in plastica.

Prerequisiti

1. Seguire le procedure descritte in [Prima di effettuare interventi sui componenti interni del computer](#).
2. Rimuovere la [scheda SD](#).
3. Rimuovere il [coperchio della base](#).
4. Rimuovere la [scheda wireless](#).
5. Rimuovere il [gruppo del display](#).
6. Rimuovere i [cappucci delle cerniere](#).
7. Rimuovere il [frontalino del display](#).
8. Rimuovere le [cerniere](#).

Informazioni su questa attività

La figura seguente indica la posizione del gruppo del display e fornisce una rappresentazione visiva della procedura di rimozione.



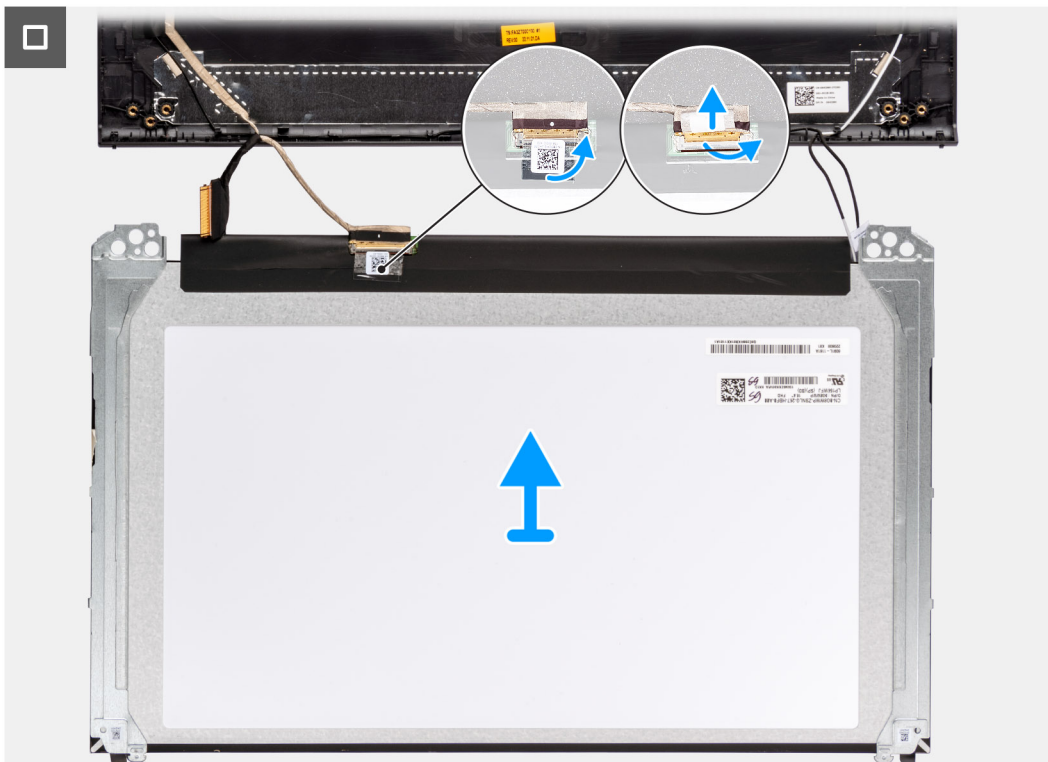

Procedura

1. Utilizzando uno spudger di plastica, far leva sul pannello di visualizzazione dall'angolo in basso a destra.



2. Iniziare delicatamente a far leva sul pannello di visualizzazione lungo il lato destro del coperchio posteriore del display utilizzando le mani.

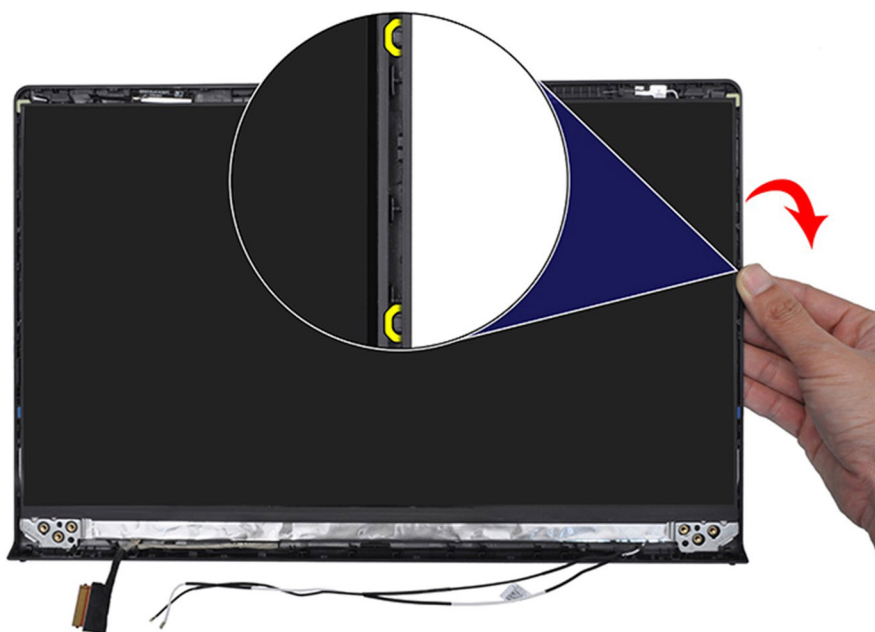

3. Ripetere i passaggi 1 e 2 per il lato sinistro del gruppo del pannello del display.

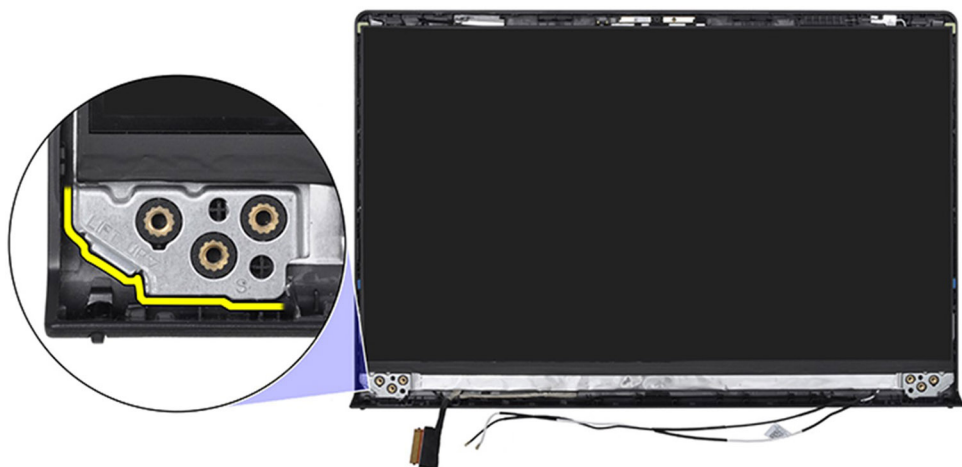

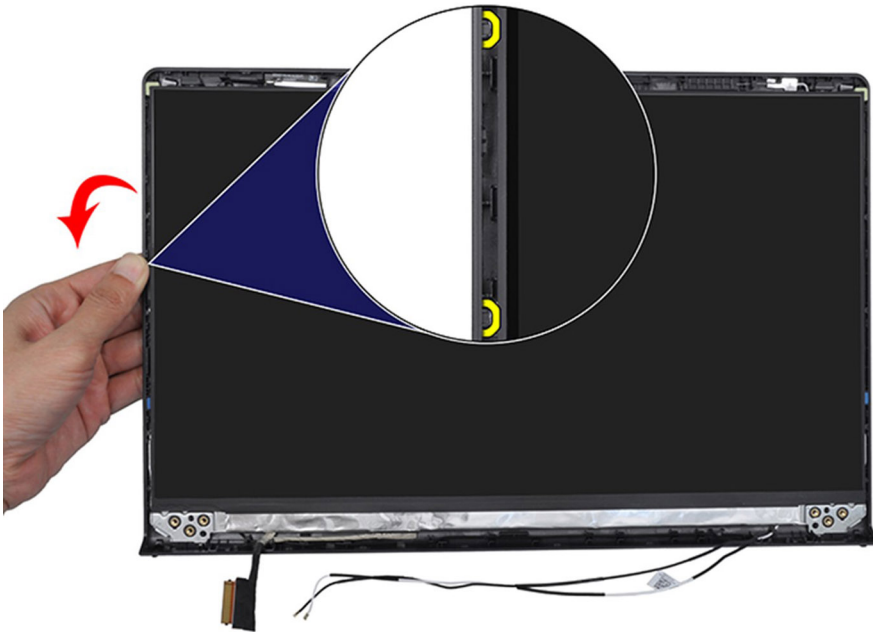

4. Sollevare il lato inferiore del pannello del display e farlo scorrere verso il basso per sbloccare le staffe del display dagli slot sul lato superiore del coperchio del display.

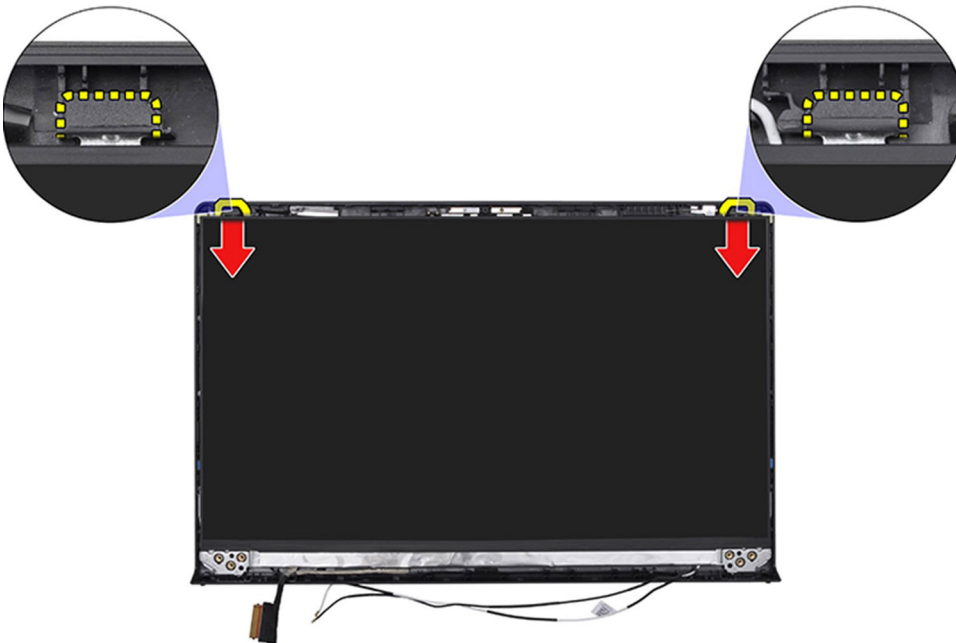

5. Capovolgere delicatamente il gruppo del pannello di visualizzazione in avanti, rimuovere il nastro in Mylar che fissa il cavo del display sul retro del pannello di visualizzazione.

i **N.B.:** Accertarsi che il pannello sia appoggiato su una superficie liscia e pulita per evitare di danneggiarlo.

6. Scollegare il cavo del display dal gruppo del pannello di visualizzazione, quindi rimuovere il pannello di visualizzazione dal sistema.

i **N.B.:** Per i modelli forniti con chassis in plastica, il pannello del display è assemblato con le staffe del display come unico componente di manutenzione. NON tirare i due nastri elastici né separare le staffe dal pannello.



Installazione del pannello del display

⚠ ATTENZIONE: Le informazioni contenute in questa sezione sono destinate solo ai tecnici di assistenza autorizzati.

ℹ N.B.: Questa procedura è applicabile solo ai sistemi forniti con chassis in plastica.

Prerequisiti

Se si sta sostituendo un componente, rimuovere il quello esistente prima di eseguire la procedura di installazione.

Informazioni su questa attività

Le figure seguenti indicano la posizione del gruppo del display e forniscono una rappresentazione visiva della procedura di installazione.

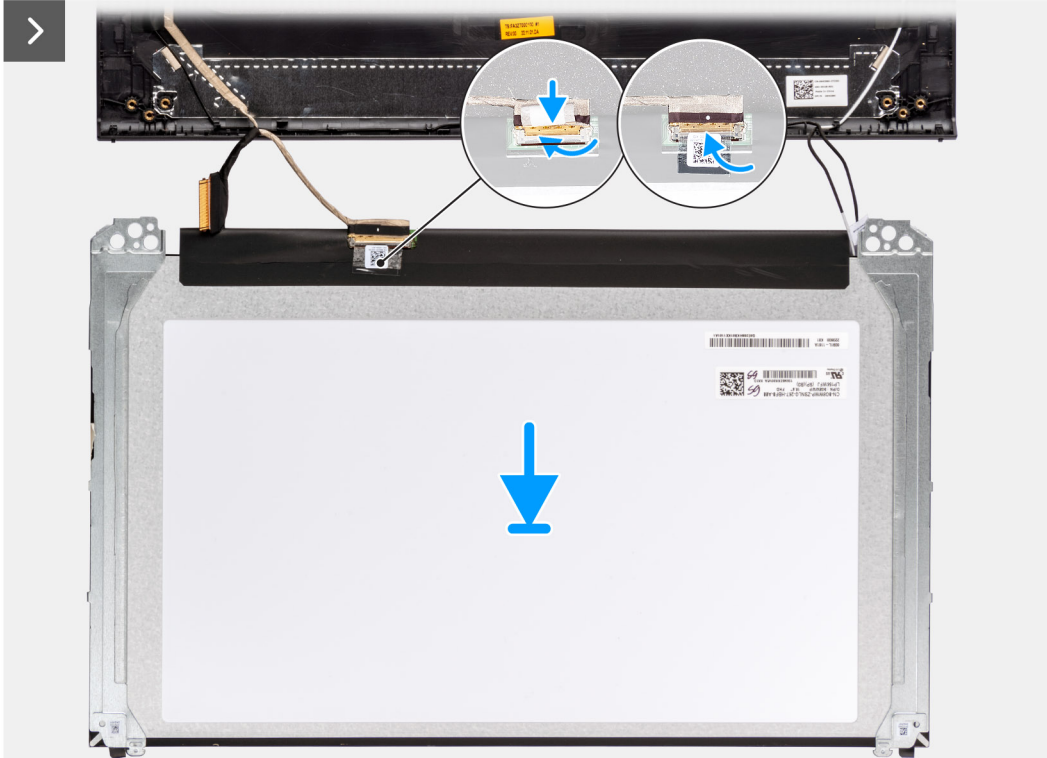



Procedura

1. Posizionare il pannello del display su una superficie piana e pulita.
2. Collegare il cavo del display al connettore sul pannello del display e chiudere il dispositivo.
3. Far aderire il nastro adesivo che fissa il fermo del connettore del cavo del display al pannello di visualizzazione.
4. Sollevare e ruotare il pannello del display, quindi collocare il pannello del display sul gruppo del display.
5. Posizionare la cornice del display sul gruppo del display.
6. Allineare le linguette sul frontalino del display agli slot sul gruppo del display.
7. Premere verso il basso il frontalino del display e farla scattare in posizione.

Fasi successive

1. Installare le [cerniere](#).
2. Installare il [frontalino del display](#).
3. Installare i [cappucci delle cerniere](#).
4. Installare il [gruppo del display](#).
5. Installare la [scheda wireless](#).
6. Installare il [coperchio della base](#).
7. Installare la [scheda SD](#).
8. Seguire le procedure descritte in [Dopo aver effettuato gli interventi sui componenti interni del computer](#).

Cavo eDP

Rimozione del cavo eDP

ATTENZIONE: Le informazioni contenute in questa sezione sono destinate solo ai tecnici di assistenza autorizzati.

N.B.: Questa procedura è applicabile solo ai sistemi forniti con chassis in plastica.

Prerequisiti

1. Seguire le procedure descritte in [Prima di effettuare interventi sui componenti interni del computer](#).
2. Rimuovere la [scheda SD](#).
3. Rimuovere il [coperchio della base](#).
4. Rimuovere la [scheda wireless](#).
5. Rimuovere il [gruppo del display](#).
6. Rimuovere i [cappucci delle cerniere](#).
7. Rimuovere il [frontalino del display](#).
8. Rimuovere le [cerniere](#).
9. Rimuovere il [pannello di visualizzazione](#).

Informazioni su questa attività

La seguente immagine indica la posizione del cavo eDP e fornisce una rappresentazione visiva della procedura di rimozione.

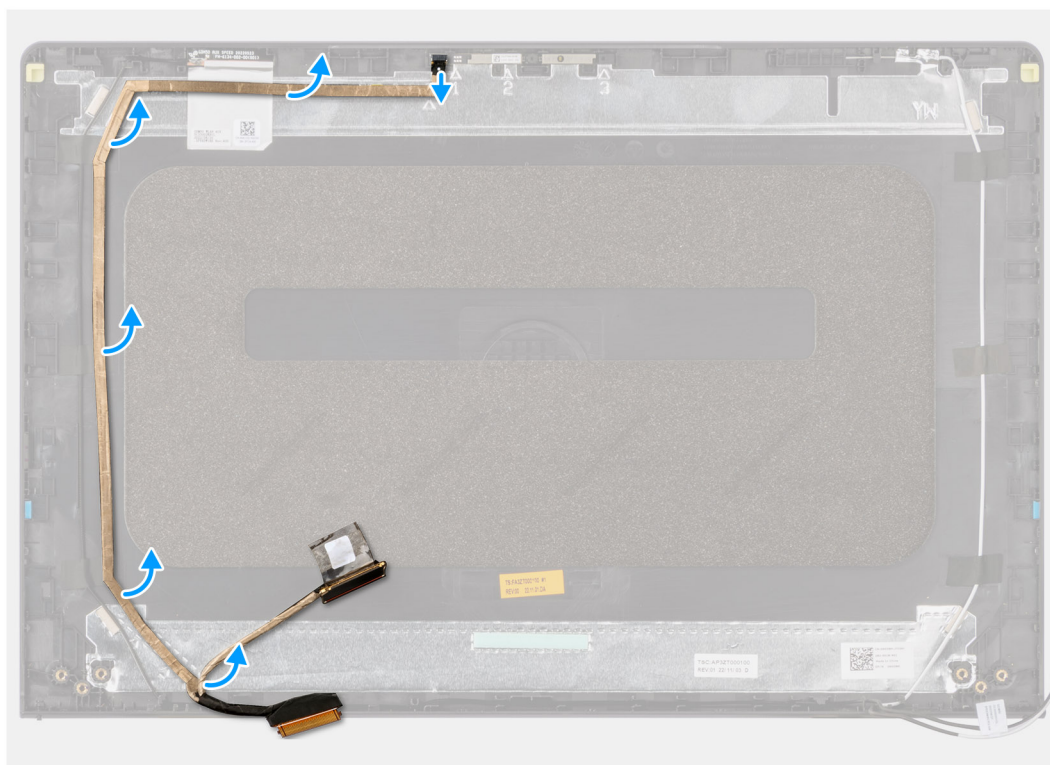
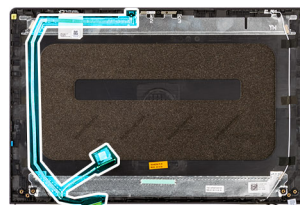

Procedura

1. Scollegare il cavo eDP dalla webcam.
2. Scollegare e rimuovere il cavo eDP dal coperchio del display.

Installazione del cavo eDP

ATTENZIONE: Le informazioni contenute in questa sezione sono destinate solo ai tecnici di assistenza autorizzati.

N.B.: Questa procedura è applicabile solo ai sistemi forniti con chassis in plastica.

Informazioni su questa attività

La seguente immagine indica la posizione del cavo eDP e fornisce una rappresentazione visiva della procedura di installazione.

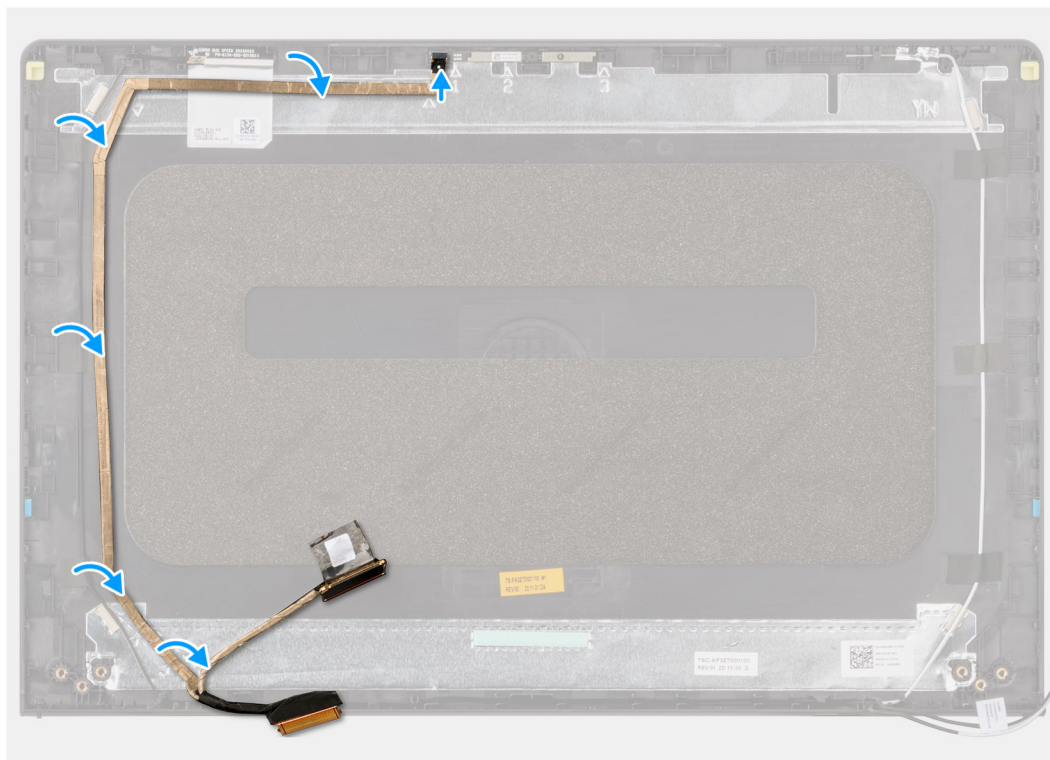
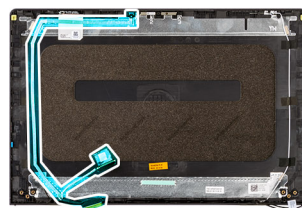

Procedura

1. Far aderire il nastro che fissa il cavo eDP al coperchio posteriore del display.
2. Collegare il cavo eDP alla webcam.

Fasi successive

1. Installare il [pannello di visualizzazione](#).
2. Installare le [cerniere](#).
3. Installare il [frontalino del display](#).
4. Installare i [cappucci delle cerniere](#).

5. Installare il [gruppo del display](#).
6. Installare la [scheda wireless](#).
7. Installare il [coperchio della base](#).
8. Installare la [scheda SD](#).
9. Seguire le procedure descritte in [Dopo aver effettuato gli interventi sui componenti interni del computer](#).

Gruppo della fotocamera

Rimozione del modulo della fotocamera

ATTENZIONE: Le informazioni contenute in questa sezione sono destinate solo ai tecnici di assistenza autorizzati.

N.B.: Questa procedura è applicabile solo ai sistemi forniti con chassis in plastica.

Prerequisiti

1. Seguire le procedure descritte in [Prima di effettuare interventi sui componenti interni del computer](#).
2. Rimuovere la [scheda SD](#).
3. Rimuovere il [coperchio della base](#).
4. Rimuovere la [scheda wireless](#).
5. Rimuovere il [gruppo del display](#).
6. Rimuovere i [cappucci delle cerniere](#).
7. Rimuovere il [frontalino del display](#).
8. Rimuovere le [cerniere](#).
9. Rimuovere il [pannello di visualizzazione](#).

Informazioni su questa attività

La figura seguente indica la posizione del modulo della fotocamera e fornisce una rappresentazione visiva della procedura di rimozione.

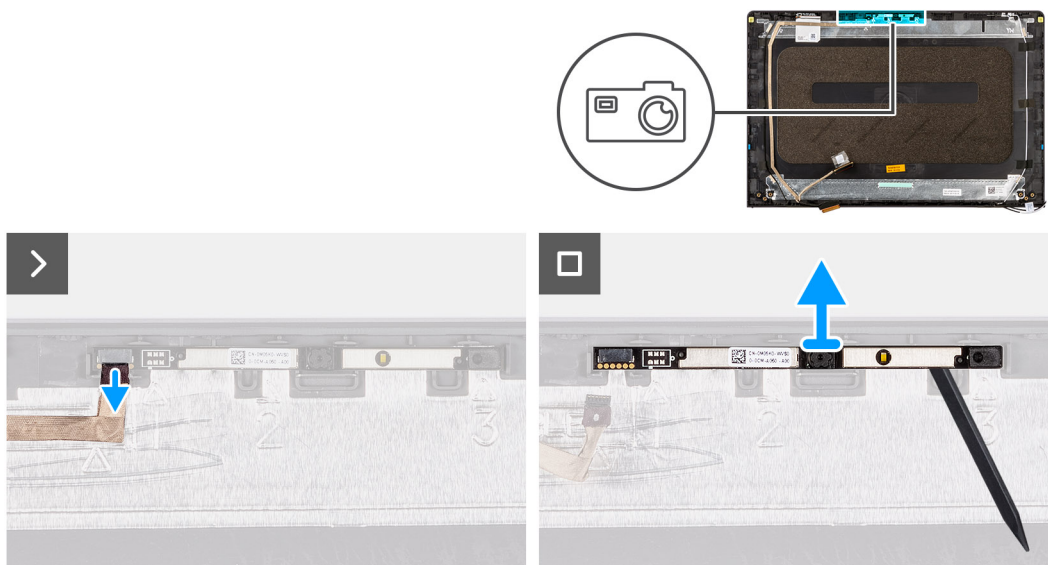

Procedura

1. Utilizzando la linguetta di estrazione, scollegare il cavo della fotocamera dal modulo della fotocamera.
2. Utilizzando uno spudger di plastica, sollevare il modulo della fotocamera dal gruppo del display.

N.B.: Iniziare a sollevare il modulo della fotocamera con un ordine sequenziale 1 > 2 > 3 come indicato sul coperchio posteriore del display.

3. Sollevare il modulo della fotocamera dal gruppo display.

Installazione del modulo della fotocamera

ATTENZIONE: Le informazioni contenute in questa sezione sono destinate solo ai tecnici di assistenza autorizzati.

N.B.: Questa procedura è applicabile solo ai sistemi forniti con chassis in plastica.

Prerequisiti

Se si sta sostituendo un componente, rimuovere il quello esistente prima di eseguire la procedura di installazione.

Informazioni su questa attività

Le seguenti immagini indicano la posizione del modulo della fotocamera e forniscono una rappresentazione visiva della procedura di installazione.

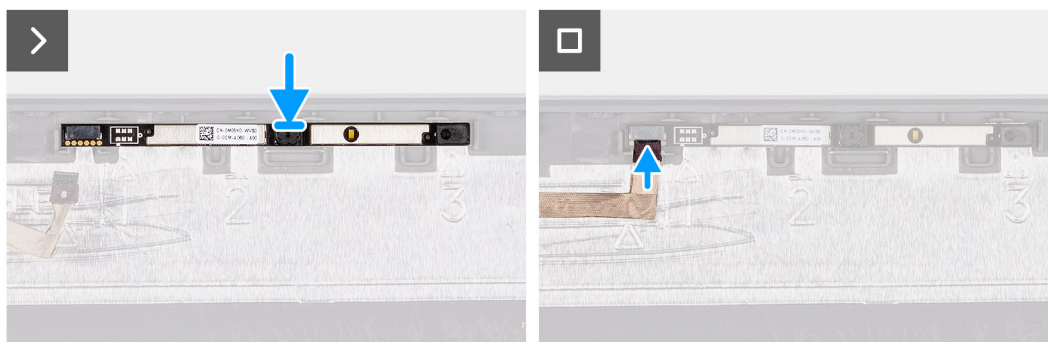
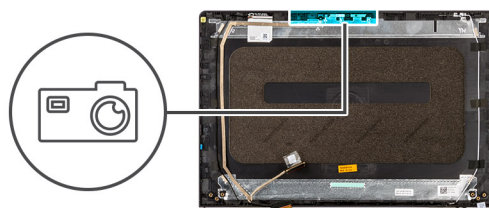

Procedura

1. Inserire il modulo della fotocamera nel relativo slot sul gruppo del display.
2. Collegare il cavo della fotocamera al modulo fotocamera.

Fasi successive

1. Installare il [pannello di visualizzazione](#).
2. Installare le [cerniere](#).
3. Installare il [frontalino del display](#).
4. Installare i [cappucci delle cerniere](#).
5. Installare il [gruppo del display](#).
6. Installare la [scheda wireless](#).
7. Installare il [coperchio della base](#).
8. Installare la [scheda SD](#).
9. Seguire le procedure descritte in [Dopo aver effettuato gli interventi sui componenti interni del computer](#).

Gruppo del coperchio del display e antenna

Ricollocamento del gruppo del coperchio display e antenna

ATTENZIONE: Le informazioni contenute in questa sezione sono destinate solo ai tecnici di assistenza autorizzati.

N.B.: Questa procedura è applicabile solo ai sistemi forniti con chassis in plastica.

Prerequisiti

1. Seguire le procedure descritte in [Prima di effettuare interventi sui componenti interni del computer](#).
2. Rimuovere la [scheda SD](#).
3. Rimuovere il [coperchio della base](#).
4. Rimuovere la [scheda wireless](#).
5. Rimuovere il [gruppo del display](#).
6. Rimuovere i [cappucci delle cerniere](#).
7. Rimuovere il [frontalino del display](#).
8. Rimuovere le [cerniere](#).
9. Rimuovere il [pannello di visualizzazione](#).
10. Rimuovere il [modulo della videocamera](#).
11. Rimuovere il [cavo eDP](#).

N.B.: Il coperchio del display e l'antenna non possono essere ulteriormente smontati. Se le antenne WLAN non funzionano correttamente e devono essere sostituite, è necessario sostituire l'intero gruppo coperchio del display e antenna.

Informazioni su questa attività

La figura seguente indica la posizione del coperchio del display e del gruppo dell'antenna e fornisce una rappresentazione visiva della procedura di rimozione.



Procedura

Dopo aver eseguito i passaggi descritti nei prerequisiti, si passa infine al gruppo coperchio del display e antenna.

Porta dell'adattatore di alimentazione

Rimozione della porta dell'adattatore per l'alimentazione

ATTENZIONE: Le informazioni contenute in questa sezione sono destinate solo ai tecnici di assistenza autorizzati.

Prerequisiti

1. Seguire le procedure descritte in [Prima di effettuare interventi sui componenti interni del computer](#).
2. Rimuovere la [scheda SD](#).
3. Rimuovere il [coperchio della base](#).
4. Rimuovere il [gruppo del display](#).

Informazioni su questa attività

Le figure seguenti indicano la posizione della porta dell'adattatore per l'alimentazione e forniscono una rappresentazione visiva della procedura di rimozione.



2x
M2.5x5

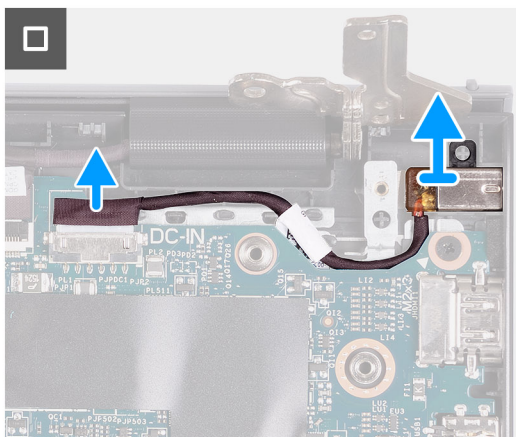
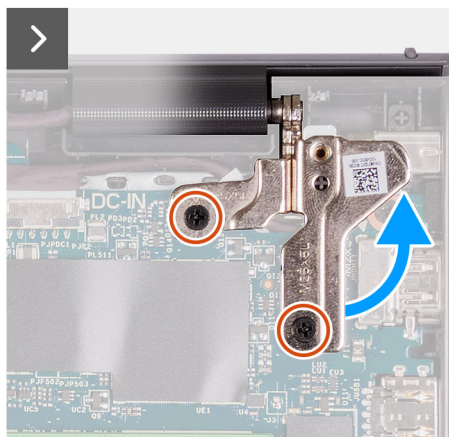
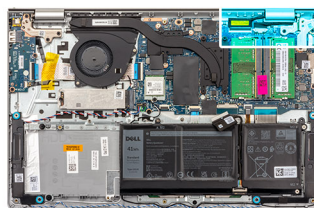

Procedura

1. Rimuovere le due viti (M2.5x5) che fissano la cerniera destra al gruppo poggiapolsi e tastiera.
2. Scollegare il cavo dell'adattatore di alimentazione dal connettore sulla scheda di sistema.
3. Sollevare la porta dell'adattatore per l'alimentazione dallo slot sul gruppo poggiapolsi e tastiera.

Installazione della porta dell'adattatore per l'alimentazione

ATTENZIONE: Le informazioni contenute in questa sezione sono destinate solo ai tecnici di assistenza autorizzati.

Prerequisiti

Se si sta sostituendo un componente, rimuovere il quello esistente prima di eseguire la procedura di installazione.

Informazioni su questa attività

Le figure seguenti indicano la posizione della porta dell'adattatore per l'alimentazione e forniscono una rappresentazione visiva della procedura di installazione.



2x
M2.5x5

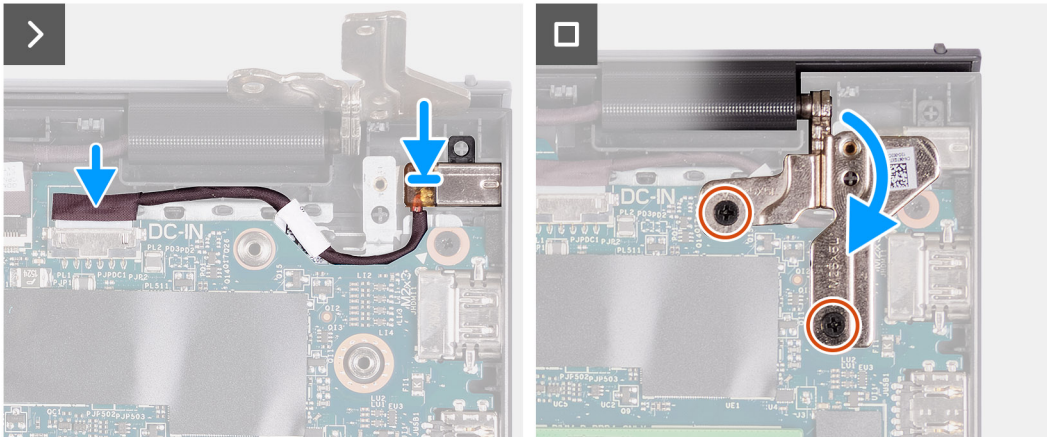
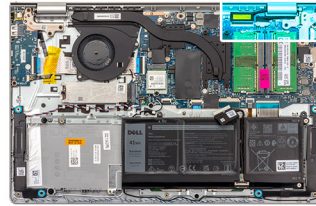

Procedura

1. Servendosi del supporto di allineamento, collocare la porta dell'adattatore per l'alimentazione nello slot sul gruppo poggiapolsi e tastiera.
2. Collegare il cavo della porta dell'alimentatore al connettore sulla scheda di sistema.
3. Piegare la cerniera destra verso il basso e installare le due viti (M2.5x5) per fissarlo al gruppo poggiapolsi e tastiera.

Fasi successive

1. Installare il [coperchio della base](#).
2. Installare la [scheda SD](#).
3. Seguire le procedure descritte in [Dopo aver effettuato gli interventi sui componenti interni del computer](#).

Scheda del pulsante di accensione

Rimozione del pulsante di accensione

ATTENZIONE: Le informazioni contenute in questa sezione sono destinate solo ai tecnici di assistenza autorizzati.

Prerequisiti

1. Seguire le procedure descritte in [Prima di effettuare interventi sui componenti interni del computer](#).
2. Rimuovere la [scheda SD](#).
3. Rimuovere il [coperchio della base](#).
4. Rimuovere la [scheda wireless](#).
5. Rimuovere la [scheda di I/O](#).
6. Rimuovere il [gruppo del display](#).

Informazioni su questa attività

Le seguenti immagini indicano la posizione del pulsante di accensione e forniscono una rappresentazione visiva della procedura di rimozione.



1x
M2x2

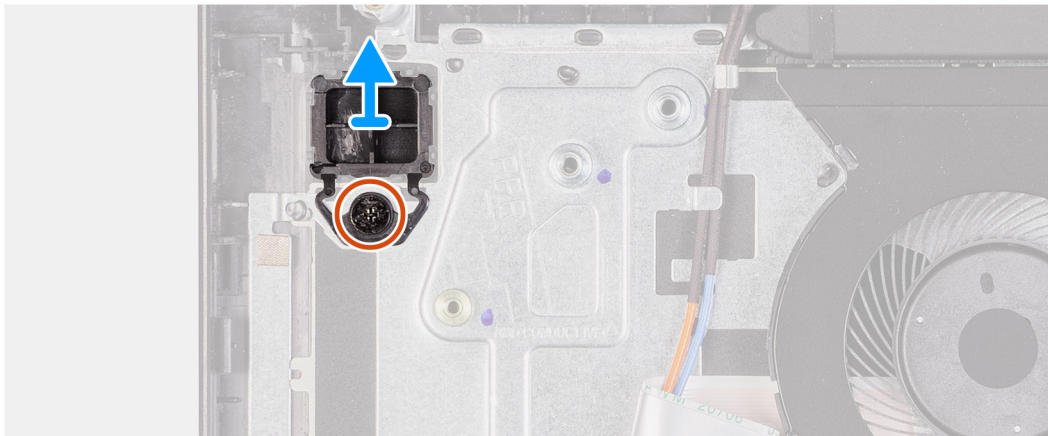
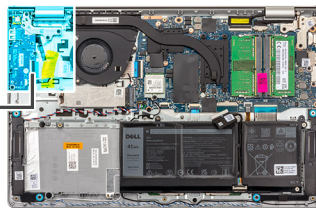

Procedura

1. Rimuovere la vite (M2x2) che fissa il pulsante di accensione al gruppo di poggiapolsi e tastiera.
2. Rimuovere il pulsante di accensione dal computer.

Installazione del pulsante di accensione

ATTENZIONE: Le informazioni contenute in questa sezione sono destinate solo ai tecnici di assistenza autorizzati.

Prerequisiti

Se si sta sostituendo un componente, rimuovere quello esistente prima di eseguire la procedura di installazione.

Informazioni su questa attività

Le seguenti immagini indicano la posizione del pulsante di accensione e forniscono una rappresentazione visiva della procedura di installazione.



1x
M2x2

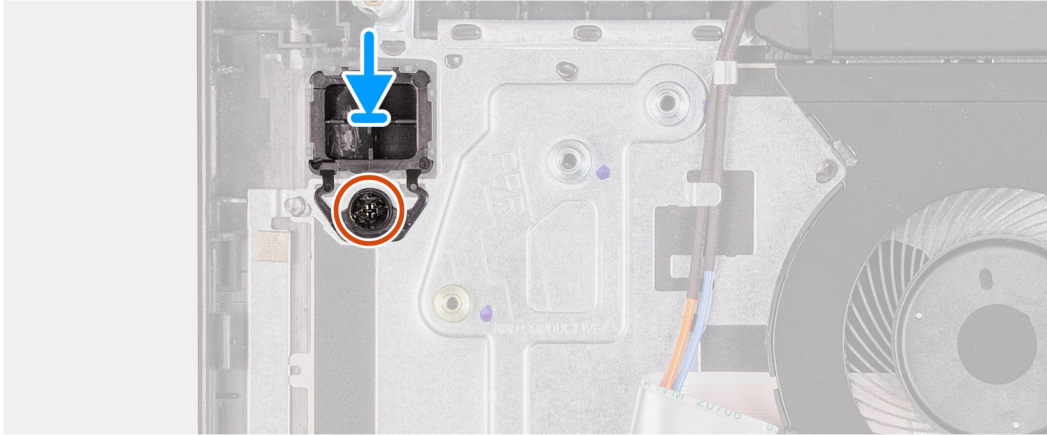
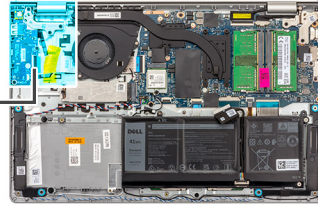

Procedura

1. Collocare la scheda del pulsante di accensione nello slot sul gruppo poggiapolsi e tastiera.
2. Installare la vite (M2x2) per fissare il pulsante di accensione al gruppo di poggiapolsi e tastiera.

Fasi successive

1. Installare il [gruppo del display](#).
2. Installare la [scheda wireless](#).
3. Installare la [scheda di I/O](#).
4. Installare il [coperchio della base](#).
5. Installare la [scheda SD](#).
6. Seguire le procedure descritte in [Dopo aver effettuato gli interventi sui componenti interni del computer](#).

Pulsante di accensione con lettore di impronte digitali opzionale

Rimozione del pulsante di accensione con lettore di impronte digitali opzionale

 **ATTENZIONE:** Le informazioni contenute in questa sezione sono destinate solo ai tecnici di assistenza autorizzati.

Prerequisiti

1. Seguire le procedure descritte in [Prima di effettuare interventi sui componenti interni del computer](#).
2. Rimuovere la [scheda SD](#).
3. Rimuovere il [coperchio della base](#).
4. Rimuovere la [scheda wireless](#).
5. Rimuovere la [scheda di I/O](#).
6. Rimuovere il [gruppo del display](#).

Informazioni su questa attività

Le seguenti immagini indicano la posizione del pulsante di accensione con lettore di impronte digitali opzionale e forniscono una rappresentazione visiva della procedura di rimozione.

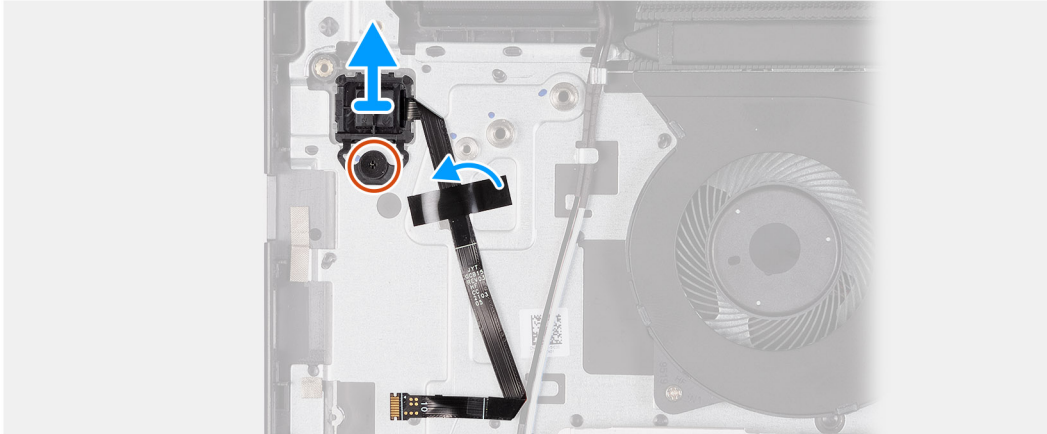
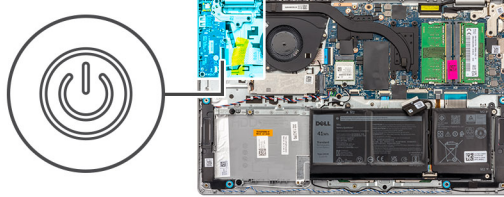

Procedura

1. Rimuovere la vite (M2x2) che fissa il pulsante di accensione al gruppo di poggiapolsi e tastiera.
2. Staccare il nastro che fissa il cavo FFC del lettore di impronte digitali al gruppo di poggiapolsi e tastiera.
3. Sollevare il pulsante di accensione assieme al lettore di impronte digitali e al relativo cavo per estrarlo dal gruppo di poggiapolsi e tastiera.

Installazione del pulsante di accensione con lettore di impronte digitali opzionale

ATTENZIONE: Le informazioni contenute in questa sezione sono destinate solo ai tecnici di assistenza autorizzati.

Prerequisiti

Se si sta sostituendo un componente, rimuovere il quello esistente prima di eseguire la procedura di installazione.

Informazioni su questa attività

Le seguenti immagini indicano la posizione del pulsante di accensione con lettore di impronte digitali opzionale e forniscono una rappresentazione visiva della procedura di installazione.



1x
M2x2

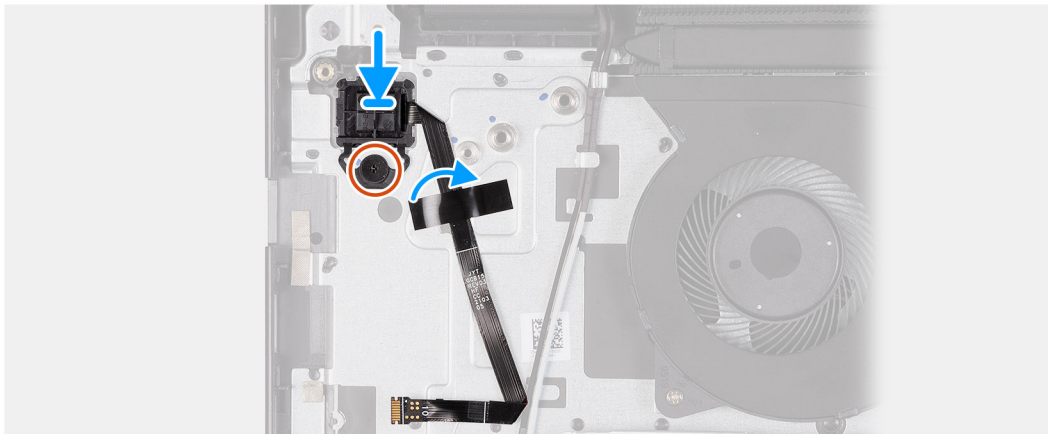

Procedura

1. Servendosi dei supporti di allineamento, collocare il pulsante di accensione con il lettore di impronte digitali nel relativo slot sul gruppo di poggiapolsi e tastiera.
2. Riposizionare la vite (M2x2) che fissa il pulsante di accensione con il lettore di impronte digitali al gruppo di poggiapolsi e tastiera.
3. Far aderire il nastro per fissare il cavo FFC del lettore di impronte digitali al gruppo di poggiapolsi e tastiera.

N.B.: Piegare e allineare il cavo FFC del lettore di impronte digitali al segno a destra del pulsante di accensione, quindi allineare la linea bianca sul cavo FFC al segno sul gruppo di poggiapolsi e tastiera.

Fasi successive

1. Installare il [gruppo del display](#).
2. Installare la [scheda di I/O](#).
3. Installare la [scheda wireless](#).
4. Installare il [coperchio della base](#).
5. Installare la [scheda SD](#).
6. Seguire le procedure descritte in [Dopo aver effettuato gli interventi sui componenti interni del computer](#).

Scheda di sistema

Rimozione della scheda di sistema

ATTENZIONE: Le informazioni contenute in questa sezione sono destinate solo ai tecnici di assistenza autorizzati.

Prerequisiti

1. Seguire le procedure descritte in [Prima di effettuare interventi sui componenti interni del computer](#).
2. Rimuovere la [scheda SD](#).
3. Rimuovere il [coperchio della base](#).
4. Rimuovere la [batteria a 3 celle](#) o la [batteria a 4 celle](#) (a seconda dei casi).
5. Rimuovere l'[unità SSD M.2 2230](#) o l'[unità SSD M.2 2280](#) (a seconda dei casi).
6. Rimuovere i [moduli di memoria](#).
7. Rimuovere la [scheda wireless](#).

8. Rimuovere la [ventola](#).
9. Rimuovere il [dissipatore di calore UMA](#) o il [dissipatore di calore dedicato](#) (a seconda dei casi).
10. Rimuovere il [gruppo del display](#).

Informazioni su questa attività

La seguente immagine mostra i connettori della scheda di sistema.

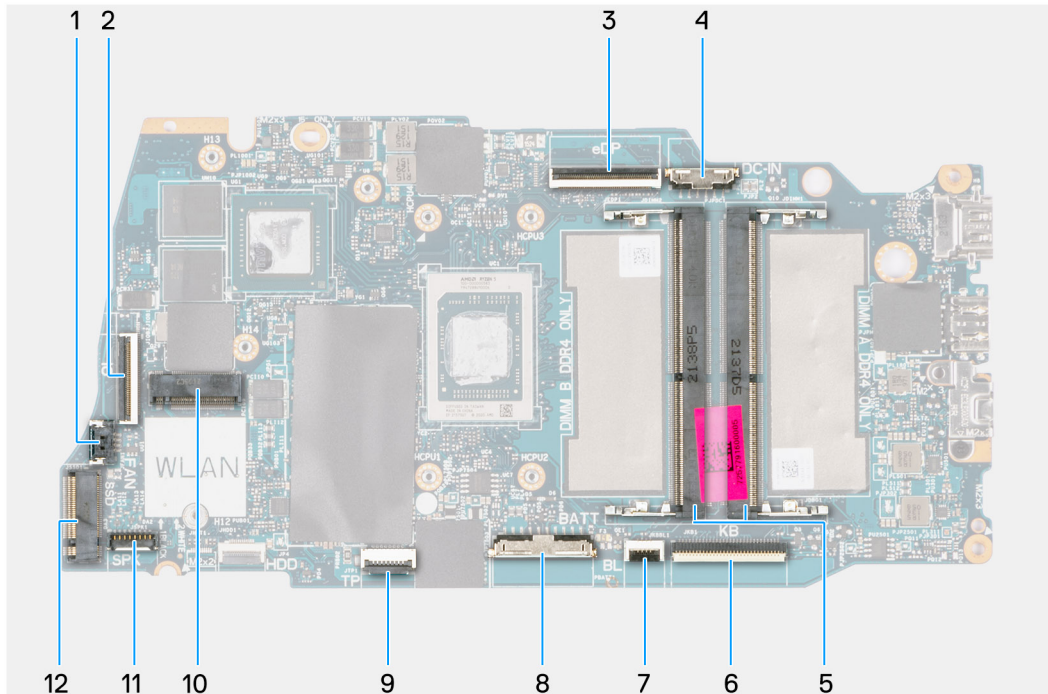

- | | |
|---|--|
| 1. connettore della ventola | 2. Connettore del cavo FFC della scheda di I/O |
| 3. connettore eDP | 4. Connettore della porta CC di ingresso |
| 5. Moduli di memoria | 6. Connettore dell'FFC della tastiera |
| 7. Connettore del cavo FFC per la retroilluminazione della tastiera | 8. Connettore della batteria |
| 9. Connettore dell'FFC del trackpad | 10. Connettore senza fili |
| 11. Connettore del cavo dell'altoparlante | 12. Connettore dell'unità SSD |

Le seguenti immagini indicano la posizione della scheda di sistema e forniscono una rappresentazione visiva della procedura di rimozione.

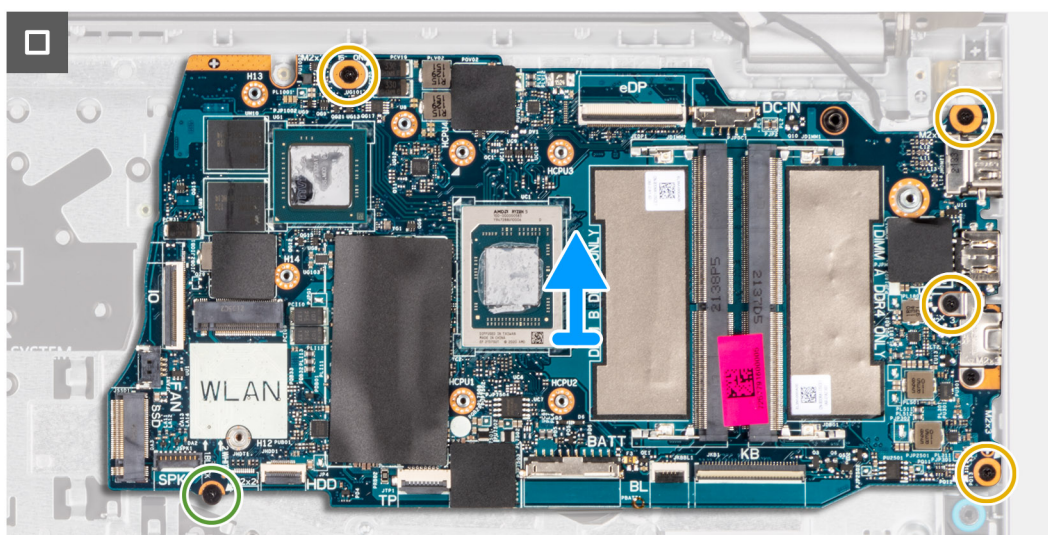
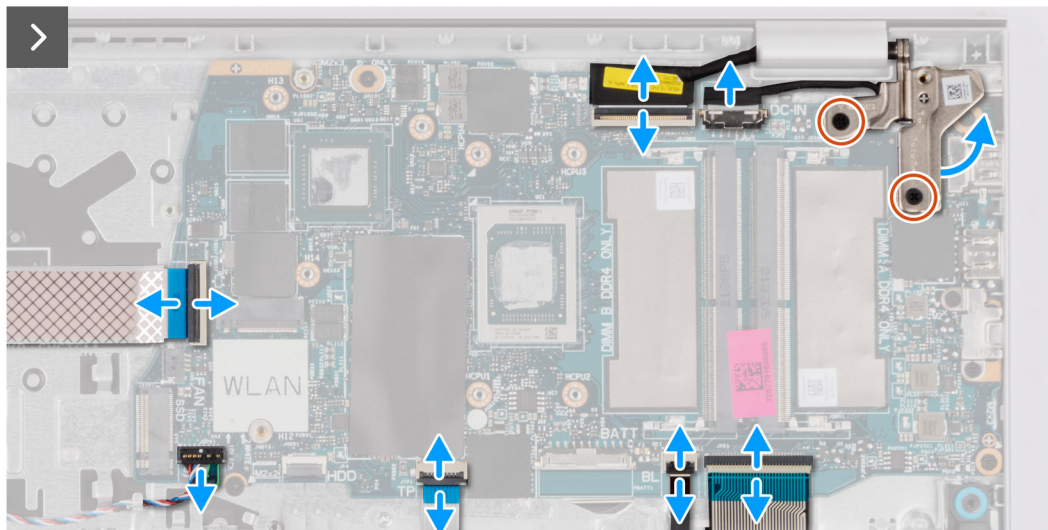
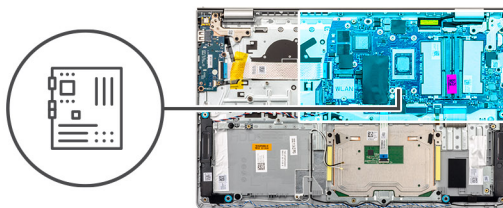

Procedura

1. Rimuovere le due viti (M2.5x5) dalla cerniera destra.
2. Aprire la cerniera destra del display a un'angolazione di 90 gradi.
3. Scollegare i cavi seguenti dalla scheda di sistema:
 - a. Cavo piatto flessibile della scheda di I/O
 - b. Cavo dell'altoparlante
 - c. Cavo FFC del trackpad
 - d. Cavo flessibile stampato per la retroilluminazione della tastiera (per sistemi con tastiera retroilluminata)
 - e. Cavo stampato flessibile della tastiera
 - f. Cavo della porta dell'adattatore per l'alimentazione
 - g. Cavo eDP
4. Rimuovere le quattro viti (M2x3.5) che fissano la scheda di sistema al gruppo del poggipolsi.
5. Rimuovere la vite (M2x2) che fissa la scheda di sistema al gruppo del poggipolsi.
- 6.

i **N.B.:** Per i sistemi forniti con una porta USB Type-C, non rimuovere la staffa Type-C fissata sulla scheda di sistema.

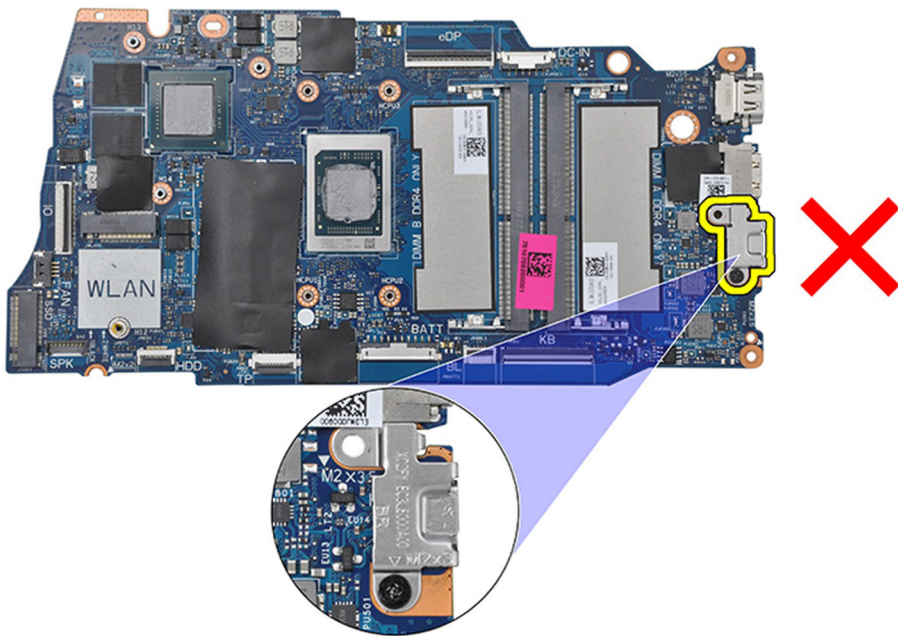

7. Sollevare la scheda di sistema dallo chassis.

Installazione della scheda di sistema

⚠ **ATTENZIONE:** Le informazioni contenute in questa sezione sono destinate solo ai tecnici di assistenza autorizzati.

Prerequisiti

Se si sta sostituendo un componente, rimuovere il quello esistente prima di eseguire la procedura di installazione.

Informazioni su questa attività

La seguente immagine mostra i connettori della scheda di sistema.

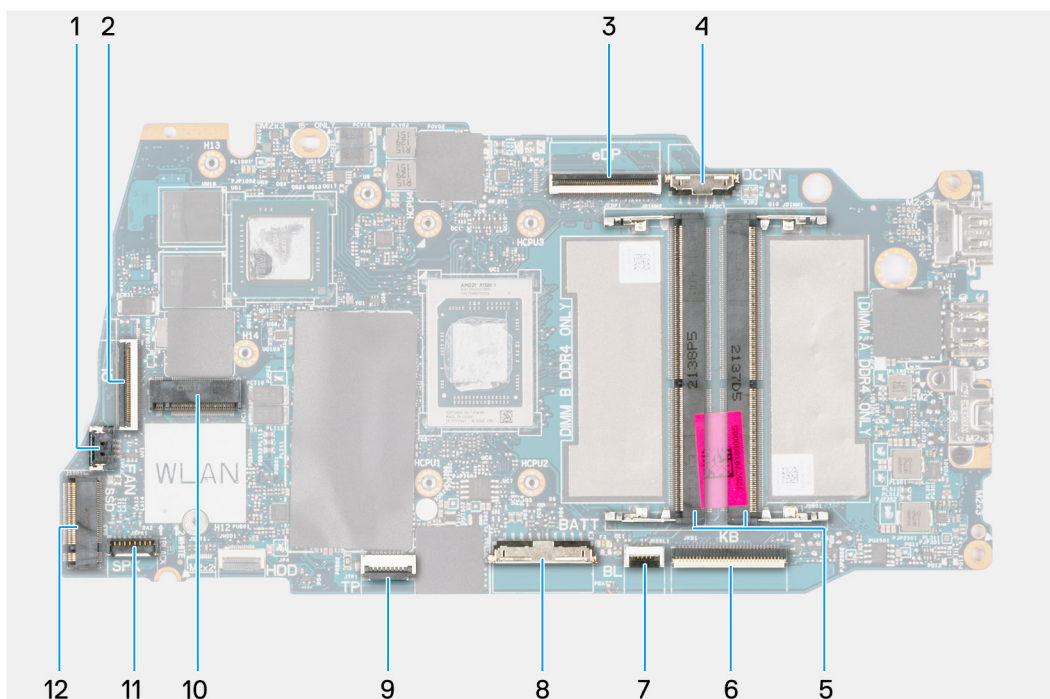

- | | |
|---|--|
| 1. connettore della ventola | 2. Connettore del cavo FFC della scheda di I/O |
| 3. connettore eDP | 4. Connettore della porta CC di ingresso |
| 5. Moduli di memoria | 6. Connettore dell'FFC della tastiera |
| 7. Connettore del cavo FFC per la retroilluminazione della tastiera | 8. Connettore della batteria |
| 9. Connettore dell'FFC del trackpad | 10. Connettore senza fili |
| 11. Connettore del cavo dell'altoparlante | 12. Connettore dell'unità SSD |

Le seguenti immagini indicano la posizione della scheda di sistema e forniscono una rappresentazione visiva della procedura di installazione.

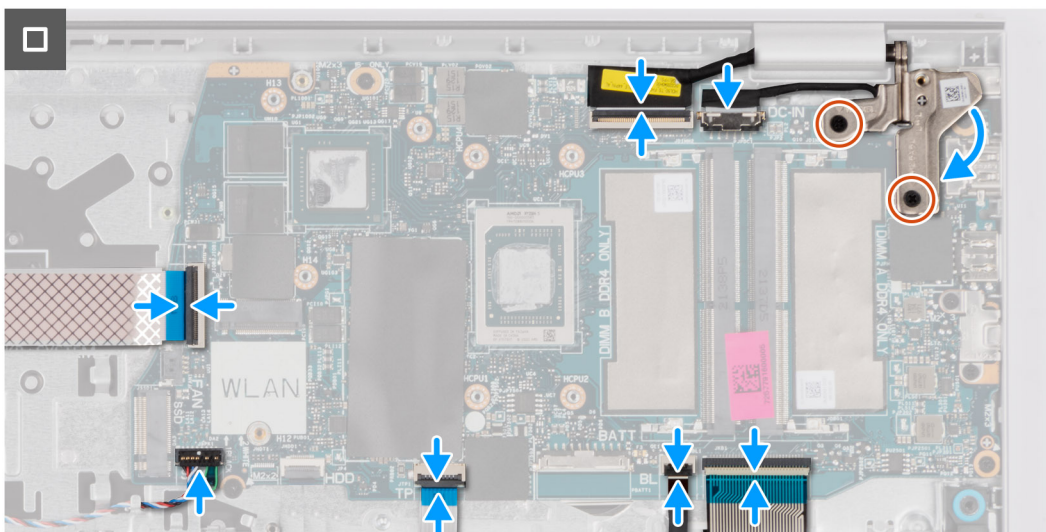
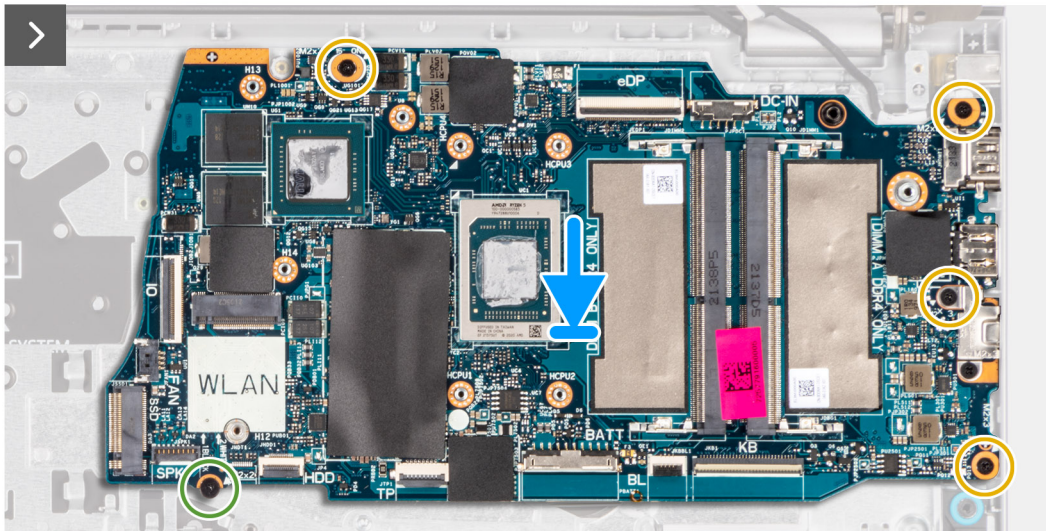
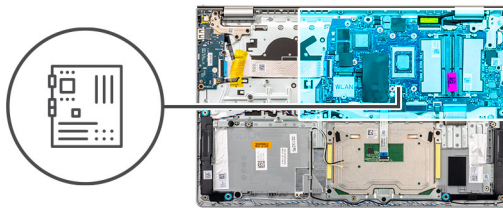

Procedura

1. Posizionare la scheda di sistema sul gruppo di poggipolsi e tastiera.
2. Allineare i fori delle viti sulla scheda di sistema con i fori delle viti sul gruppo poggipolsi.
3. Ricostituire la vite (M2x2) che fissa la scheda di sistema al gruppo del poggipolsi.
4. Ricostituire le quattro viti (M2x3.5) che fissano la scheda di sistema al gruppo del poggipolsi.
5. Collegare i cavi seguenti alla scheda di sistema:
 - a. Cavo piatto flessibile della scheda di I/O
 - b. Cavo dell'altoparlante
 - c. Cavo FFC del trackpad
 - d. Cavo flessibile stampato per la retroilluminazione della tastiera (per sistemi con tastiera retroilluminata)
 - e. Cavo stampato flessibile della tastiera
 - f. Cavo della porta dell'adattatore per l'alimentazione
 - g. Cavo eDP

6. Chiudere la cerniera destra del display e allineare i fori della vite sulla cerniera destra del display con i fori della vite sulla scheda di sistema.
7. Ricollocare le due viti (M2.5x5) di fissaggio al gruppo del poggiapolsi.

Fasi successive

1. Installare il [gruppo del display](#).
2. Installare il [dissipatore di calore UMA](#) o il [dissipatore di calore dedicato](#), a seconda dei casi.
3. Installare la [ventola](#).
4. Installare la [scheda wireless](#).
5. Installare i [moduli di memoria](#).
6. Installare l'[unità SSD M.2 2230](#) o l'[unità SSD M.2 2280](#) (a seconda dei casi).
7. Installare la [batteria a 3 celle](#) o la [batteria a 4 celle](#) (a seconda dei casi).
8. Installare il [coperchio della base](#).
9. Installare la [scheda SD](#).
10. Seguire le procedure descritte in [Dopo aver effettuato gli interventi sui componenti interni del computer](#).

Gruppo di poggiapolsi e tastiera

Rimozione del gruppo poggiapolsi e tastiera

 **ATTENZIONE:** Le informazioni contenute in questa sezione sono destinate solo ai tecnici di assistenza autorizzati.

Prerequisiti

1. Seguire le procedure descritte in [Prima di effettuare interventi sui componenti interni del computer](#).
2. Rimuovere la [scheda SD](#).
3. Rimuovere il [coperchio della base](#).
4. Rimuovere la [batteria a 3 celle](#) o la [batteria a 4 celle](#) (a seconda dei casi).
5. Rimuovere l'[unità SSD M.2 2230](#) o l'[unità SSD M.2 2280](#) (a seconda dei casi).
6. Rimuovere i [moduli di memoria](#).
7. Rimuovere la [scheda wireless](#).
8. Rimuovere gli [altoparlanti](#).
9. Rimuovere la [ventola](#).
10. Rimuovere il [dissipatore di calore UMA](#) o il [dissipatore di calore dedicato](#) (a seconda dei casi).
11. Rimuovere la [scheda di I/O](#).
12. Rimuovere il [trackpad](#).
13. Rimuovere il [gruppo del display](#).
14. Rimuovere la porta dell'[adattatore per l'alimentazione](#).
15. Rimuovere il [pulsante di alimentazione](#).
16. Rimuovere la [scheda di sistema](#).

 **N.B.:** La scheda di sistema può essere rimossa insieme al dissipatore di calore.

Informazioni su questa attività

La figura seguente indica la posizione del gruppo di poggiapolsi e tastiera e fornisce una rappresentazione visiva della procedura di rimozione.

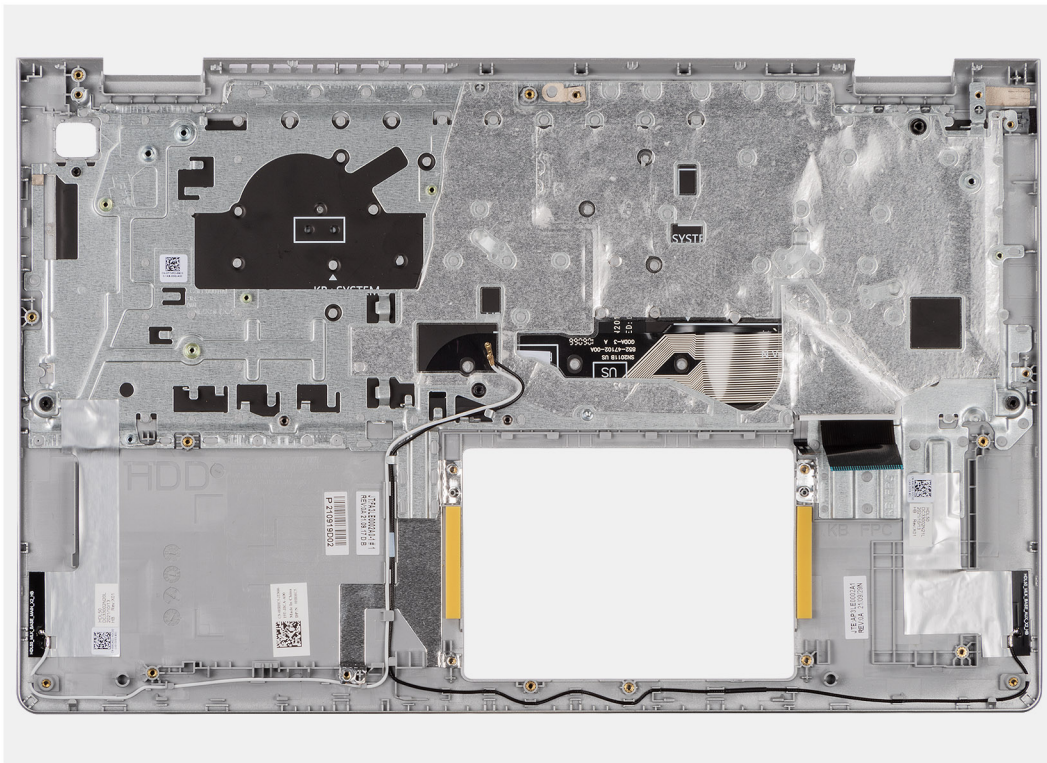

Procedura

Dopo aver eseguito i passaggi descritti nei prerequisiti, rimane il gruppo poggiapolsi e tastiera.

i **N.B.:** Per i sistemi dotati di chassis in alluminio, entrambe le staffe metalliche RF sinistra e destra devono essere trasferite al poggiapolsi sostitutivo.



Tabella 29. Posizione dell'antenna WLAN (principale e ausiliaria)

	Componenti
1	Antenna WLAN (principale)
2	Antenna WLAN (ausiliaria)

Installazione del gruppo poggiapolsi e tastiera

ATTENZIONE: Le informazioni contenute in questa sezione sono destinate solo ai tecnici di assistenza autorizzati.

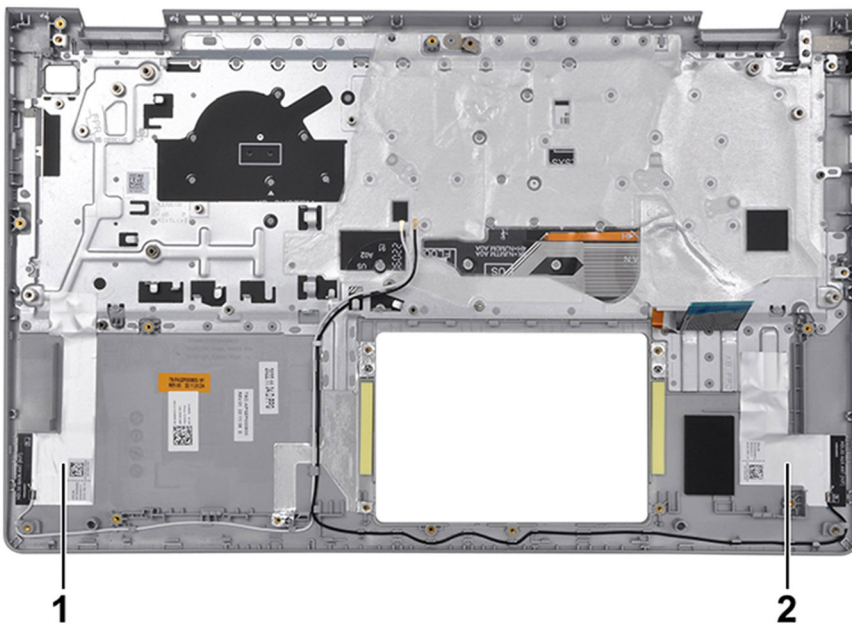
Prerequisiti

Se si sta sostituendo un componente, rimuovere il quello esistente prima di eseguire la procedura di installazione.

Informazioni su questa attività

La seguente immagine indica la posizione del gruppo di poggiapolsi e tastiera, e fornisce una rappresentazione visiva della procedura di installazione.

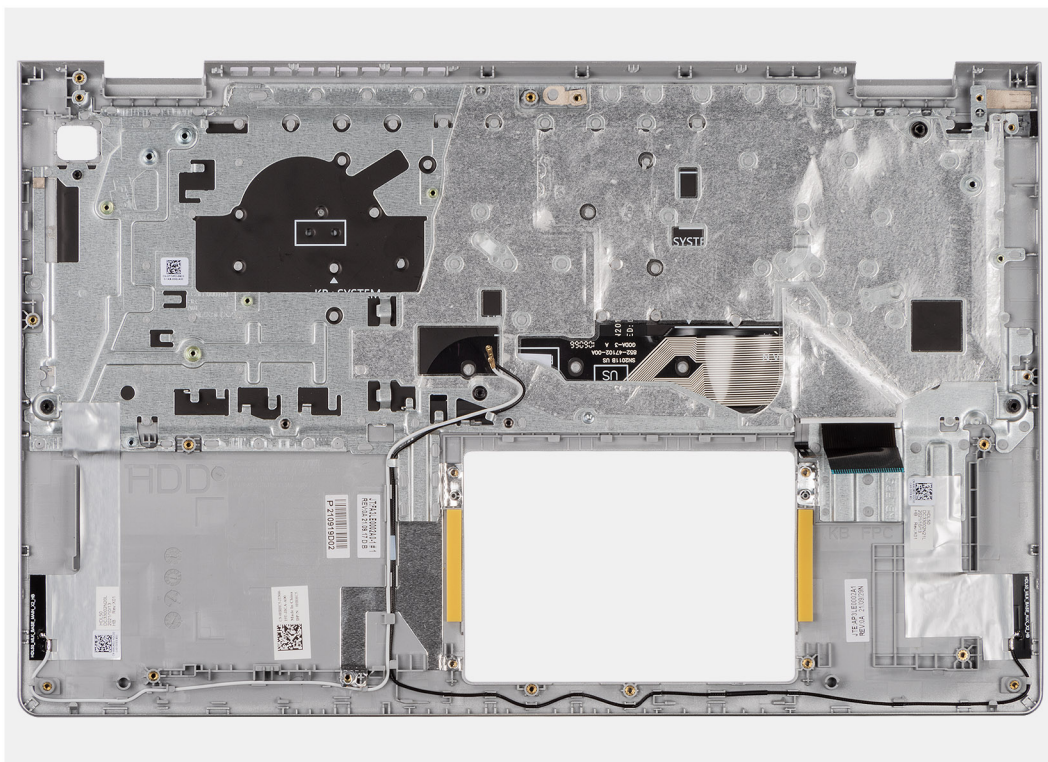

Procedura

Collocare il gruppo poggiapolsi e tastiera su una superficie piana e pulita ed eseguire i post-requisiti per installare il gruppo poggiapolsi e tastiera.

i **N.B.:** Per i sistemi dotati di chassis in alluminio, entrambe le staffe metalliche RF sinistra e destra devono essere trasferite al gruppo del poggiapolsi sostitutivo.

Per i sistemi con batteria a 3 celle:

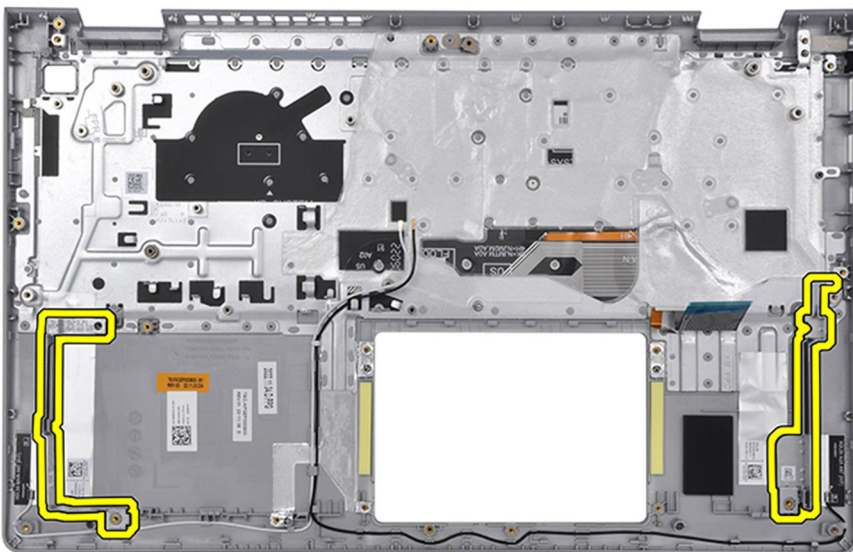

Per i sistemi con batteria a 4 celle:

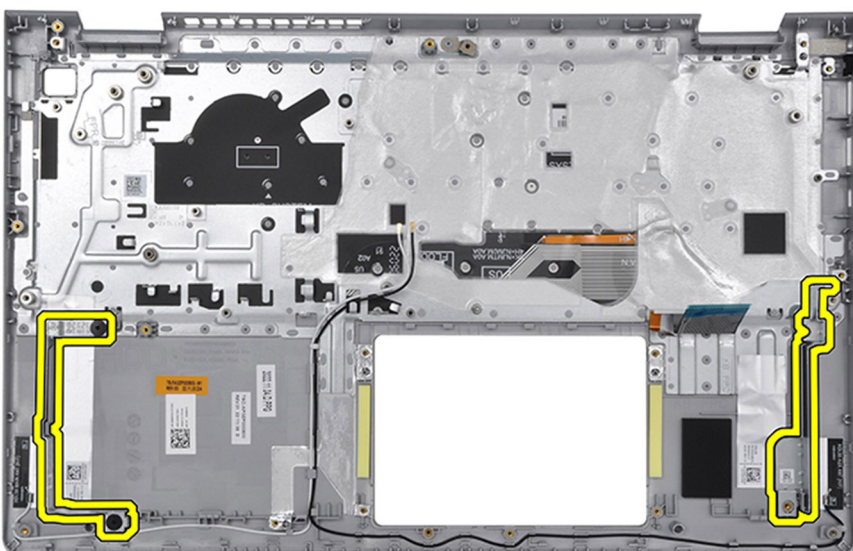

Fasi successive

1. Installare la [scheda di sistema](#).
2. Installare il [pulsante di alimentazione](#).
3. Installare la [porta dell'adattatore di alimentazione](#).
4. Installare il [gruppo del display](#).
5. Installare il [trackpad](#).
6. Installare la [scheda di I/O](#).
7. Installare il [dissipatore di calore UMA](#) o il [dissipatore di calore dedicato](#), a seconda dei casi.
8. Installare la [ventola](#).
9. Installare gli [altoparlanti](#)
10. Installare la [scheda wireless](#).
11. Installare i [moduli di memoria](#).
12. Installare l'[unità SSD M.2 2230](#) o l'[unità SSD M.2 2280](#) (a seconda dei casi).

13. Installare la [batteria a 3 celle](#) o la [batteria a 4 celle](#) (a seconda dei casi).
14. Installare il [coperchio della base](#).
15. Installare la [scheda SD](#).
16. Seguire le procedure descritte in [Dopo aver effettuato gli interventi sui componenti interni del computer](#).

Software

Il presente capitolo descrive i sistemi operativi supportati e fornisce istruzioni su come installare i driver.

Sistema operativo

Inspiron 15 3535 supporta i seguenti sistemi operativi:

- Windows 11 Home, 64 bit
- Windows 11 Home in modalità S, 64 bit
- Windows 11 Pro, 64 bit
- Windows 11 Pro National Academic, 64 bit
- Ubuntu Linux 22.04 LTS, 64 bit

Driver e download

Durante la risoluzione dei problemi, il download o l'installazione dei driver, si consiglia di leggere gli articoli della knowledge base di Dell e le domande frequenti su driver e download [000123347](#).

Configurazione del BIOS

i **N.B.:** A seconda del computer e dei dispositivi installati, le opzioni elencate in questa sezione potrebbero essere visualizzate o meno.

△ **ATTENZIONE:** Alcune modifiche possono compromettere il funzionamento del computer. Prima di modificare le impostazioni nella configurazione del BIOS, si consiglia di annotare quelle originali per riferimento futuro.

Utilizzare la configurazione del BIOS per i seguenti scopi:

- Ottenere informazioni sull'hardware installato sul computer, come la quantità di RAM e le dimensioni del dispositivo di storage.
- Modificare le informazioni di configurazione del sistema.
- Impostare o modificare un'opzione selezionabile dall'utente, ad esempio la password utente, il tipo di dispositivo di storage installato, e abilitare o disabilitare i dispositivi di base.

Accesso al programma BIOS Setup

Informazioni su questa attività

Accendere (o riavviare) il computer e premere immediatamente F2.

Tasti di navigazione

i **N.B.:** per la maggior parte delle opzioni di configurazione del BIOS, le modifiche effettuate sono registrate ma non hanno effetto fino al riavvio del computer.

Tabella 30. Tasti di navigazione

Tasti	Navigazione
Freccia SU	Consente di tornare al campo precedente.
Freccia GIÙ	Consente di passare al campo successivo.
Invio	Permette di selezionare un valore nel campo prescelto (se applicabile) o di seguire il link nel campo.
BARRA SPAZIATRICE	Espande o riduce un elenco a discesa, se applicabile.
Scheda	Porta all'area successiva.
Esc	Passare alla pagina precedente finché non viene visualizzata la schermata principale. Premendo ESC nella schermata principale viene visualizzato un messaggio che chiede se si desidera salvare le modifiche prima di riavviare il computer.

Menu di avvio provvisorio

Per entrare nel **menu di avvio provvisorio**, accendere il computer, quindi premere immediatamente F2.

i **N.B.:** Se il computer non riesce ad accedere al menu di avvio, riavviare il computer e premere immediatamente F2.

Il menu di avvio temporaneo visualizza i dispositivi da cui è possibile procedere all'avvio, inclusa l'opzione di avvio della diagnostica. Le opzioni di avvio sono:

- Unità estraibile (se disponibile)
- Unità STXXXX (se disponibile)

i **N.B.:** XXX denota il numero dell'unità SATA.

- Unità ottica (se disponibile)
- Disco rigido SATA (se disponibile)
- Diagnostica

i **N.B.:** Scegliendo **Diagnostics**, verrà mostrata la schermata **ePSA diagnostics**.

Il **menu di avvio provvisorio** mostra inoltre l'opzione per l'accesso al display della configurazione del sistema.

Opzioni di configurazione di sistema

i **N.B.:** A seconda del computer e dei dispositivi installati, gli elementi elencati in questa sezione potrebbero non essere disponibili.

Tabella 31. Opzioni di configurazione di sistema - Menu principale

Principale	
System Time	Visualizza l'ora corrente nel formato hh:mm:ss.
System Date	Mostra la data corrente nel formato mm/gg/aaaa.
BIOS Version	Visualizza la versione del BIOS.
Product Name	Visualizza il numero di modello del computer.
Codice di matricola	Visualizza il codice di matricola del computer.
Codice asset	Visualizza il codice asset del computer.
CPU Type	Visualizza il tipo di processore.
CPU Speed	Visualizza la velocità del processore.
CPU ID	Visualizza il codice di identificazione del processore.
CPU Cache	
L1 Cache	Visualizza le dimensioni della memoria cache L1 del processore.
L2 Cache	Visualizza le dimensioni della memoria cache del processore L2.
L3 Cache	Visualizza le dimensioni della memoria cache del processore L3.
SSD PCIe M.2	Visualizza le informazioni di SSD PCIe connesse allo slot M.2.
AC Adapter Type	Visualizza il tipo di adattatore CA.
System Memory	Visualizza le dimensioni della memoria installata.
Memory Speed	Visualizza la velocità della memoria.
Keyboard Type	Consente di visualizzare il tipo di tastiera installata nel sistema.

Tabella 32. Opzioni di configurazione di sistema - Menu avanzato

Avanzate	
USB Emulation	<p>Consente di abilitare o disabilitare la funzione di emulazione USB. Questa funzione definisce il modo in cui il BIOS, in mancanza di un sistema operativo in grado di riconoscere i dispositivi USB, gestisce i dispositivi USB. La funzione di emulazione USB è sempre abilitata durante il POST.</p> <p>i N.B.: Non è possibile avviare alcun tipo di dispositivo USB (floppy, disco rigido o chiave di memoria) quando questa opzione è disattivata.</p> <p>Impostazione predefinita: Enabled</p>

Tabella 32. Opzioni di configurazione di sistema - Menu avanzato (continua)

Avanzate	
SATA/NVME Operation mode	Consente di configurare la modalità operativa del controller del disco rigido SATA integrato. Impostazione predefinita: AHCI/NVMe
Adapter Warnings	Consente di scegliere se il computer deve visualizzare messaggi di avvertenza quando si utilizzano adattatori CA che non sono supportati dal computer. Impostazione predefinita: Enabled
Function Key Behavior	Consente di impostare tasti funzione o tasti multimediali come comportamento predefinito dei tasti funzione. Impostazione predefinita: tasto Multimedia
Keyboard Illumination	Seleziona la modalità operativa della funzione di illuminazione della tastiera. Impostazione predefinita: Disabled
Keyboard Backlight with AC	Seleziona il valore di timeout per la retroilluminazione della tastiera quando l'adattatore CA è collegato al computer. Impostazione predefinita: 1 minuto
Keyboard Backlight with Battery	Seleziona il valore di timeout per la retroilluminazione della tastiera quando il sistema è in esecuzione solo con l'alimentazione della batteria. Impostazione predefinita: 1 minuto
Battery Health	Visualizza lo stato della batteria.
External USB Ports	Consente di abilitare o disabilitare le porte USB esterne. Impostazione predefinita: Enabled
Enable Audio (Abilita audio)	Consente di attivare o disattivare l'audio. Impostazione predefinita: Enabled
Microfono	Consente di attivare o disattivare il microfono. Impostazione predefinita: Enabled
Fotocamera	Abilita o disabilita la fotocamera. Impostazione predefinita: Enabled
Scheda SD (Secure Digital)	Abilita o disabilita la scheda SD. Impostazione predefinita: Enabled
Battery Charge Configuration (Configurazione di ricarica della batteria)	Consente di configurare le impostazioni di ricarica della batteria tramite un avvio e un arresto personalizzato preselezionato. Impostazione predefinita: Adaptive (Adattiva)
Advanced Battery Charge Configuration	Abilita la funzione Advanced Battery Charge Configuration (Configurazione avanzata di ricarica della batteria) dall'inizio della giornata sino a un determinato periodo di lavoro. Impostazione predefinita: Disabled
Supporto HTTP IPv4	Impostazione predefinita: Disabled
Supporto HTTP IPv6	Impostazione predefinita: Disabled
Manutenzione	
Data Wipe on next boot	Attiva o disattiva la pulizia dati all'avvio successivo.

Tabella 32. Opzioni di configurazione di sistema - Menu avanzato (continua)

Avanzate	
BIOS Recovery from Hard Drive	<p>Impostazione predefinita: Disabled</p> <p>Consente all'utente di eseguire il ripristino da certe condizioni del BIOS danneggiato utilizzando un file di ripristino sul disco rigido utente primario o una chiavetta USB esterna.</p> <p>Impostazione predefinita: Enabled</p>
BIOS Auto-Recovery	<p>Abilita il BIOS a eseguire automaticamente il ripristino del BIOS senza alcuna azione da parte dell'utente.</p> <p>Impostazione predefinita: Disabled</p>
Risoluzione dei problemi di sistema con SupportAssist	
Auto OS Recovery Threshold	<p>Controlla il flusso di avvio automatico per la console di risoluzione del sistema SupportAssist e per lo strumento di ripristino del sistema operativo Dell.</p> <p>Impostazione predefinita: 2</p>
SupportAssist OS Recovery	<p>Abilita o disabilita il flusso di avvio per lo strumento di ripristino del sistema operativo SupportAssist OS Recovery in caso di determinati errori di sistema.</p> <p>Impostazione predefinita: Enabled</p>

Tabella 33. Opzioni di installazione del sistema - Menu Sicurezza

Sicurezza	
Admin Password Status	<p>Indica se la password amministratore è già impostata o meno.</p> <p>Impostazione predefinita: Non impostata</p>
System Password Status	<p>Indica se la password di sistema è già impostata o meno.</p> <p>Impostazione predefinita: Non impostata</p>
Codice asset	
Admin Password	<p>Imposta il codice asset del sistema.</p> <p>Consente di impostare la password amministratore. La password amministratore controlla l'accesso all'utilità di installazione del sistema.</p>
System Password	<p>Consente di impostare la password del sistema. La password di sistema controlla l'accesso al computer in fase di avvio.</p>
Password Change	<p>Consente o nega la possibilità di effettuare modifiche alla password di sistema o alla password dell'HDD.</p> <p>Impostazione predefinita: Permitted</p>
Absolute®	<p>Consente di tenere traccia del computer</p> <p>Impostazione predefinita: Enabled</p>
Stato Absolute®	<p>Consente di attivare o disattivare la funzione Absolute®, se la password di sistema è stata cancellata o impostata.</p> <p>Impostazione predefinita: Deactivate (Disattivata)</p>
TABELLA MITIGAZIONI DI SICUREZZA WINDOWS SMM (WSMT)	<p>Attiva o disattiva la configurazione delle funzionalità della piattaforma su Dell Client System con BIOS abilitati per WSMT.</p> <p>Impostazione predefinita: Enabled</p>
Firmware TPM	<p>Consente di abilitare o disabilitare il TPM firmware.</p> <p>Impostazione predefinita: Enabled</p>

Tabella 33. Opzioni di installazione del sistema - Menu Sicurezza (continua)

Sicurezza	
PPI Bypass for Clear Command	<p>Consente di controllare la PPI (Physical Presence Interface) di TPM. Quando è abilitata, questa impostazione consentirà al sistema operativo di saltare i prompt utente PPI del BIOS quando viene inviato il comando Clear. Le modifiche a questa impostazione hanno effetto immediato.</p> <p>Impostazione predefinita: Disabled</p>
TPM Security	Opzioni TPM 2.0 Security.
Enable Pre-Boot DMA support	<p>Abilita o disabilita il supporto DMA di preavvio.</p> <p>Impostazione predefinita: Enabled</p>
Enable OS kernel DMA support	<p>Abilita o disabilita il supporto DMA del kernel del sistema operativo.</p> <p>Impostazione predefinita: Enabled</p>
UEFI Firmware Capsule Updates	<p>Abilita o disabilita gli aggiornamenti del BIOS tramite i pacchetti di capsule di aggiornamento del firmware UEFI.</p> <p>Impostazione predefinita: Enabled</p>
Secure Boot	
Stato del sistema	
Secure Boot Database	<p>Uno standard di sicurezza che assicura che il dispositivo si avvii utilizzando solo il software attendibile dall'Original Equipment Manufacturer (OEM)</p> <p>Impostazione predefinita: Installed and Locked</p>
Secure Boot Status	<p>Si assicura che sul sistema sia possibile eseguire solo software affidabile.</p> <p>Impostazione predefinita: Disabled</p>
Secure Boot Mode	<p>Impedisce il caricamento di software dannoso all'avvio del computer.</p> <p>Impostazione predefinita: Deployed Mode</p>
Sicurezza personalizzata dell'utente	Impostazione predefinita: No
Secure Boot	<p>Abilita o disabilita l'avvio sicuro.</p> <p>Impostazione predefinita: Disabled</p>
Select Secure Mode	Impostazione predefinita: Deployed Mode
Expert Key Management	
Custom Mode	Impostazione predefinita: Disabled
Enable Microsoft UEFI CA	Impostazione predefinita: Enabled

Tabella 34. Opzioni di configurazione di sistema - Menu di avvio

Boot (Avvio)	
File Browser Add Boot Option	Consente di aggiungere le opzioni di avvio.

Tabella 35. Opzioni di configurazione di sistema - Uscita dal menu

Exit (Uscita)	
Exit Saving Changes	Consente di uscire dalla configurazione di sistema e salvare le modifiche effettuate.
Save Change Without Exit	Consente di salvare le modifiche senza uscire dalla configurazione del BIOS.
Exit Discarding Changes	Consente di uscire dalla configurazione del BIOS senza salvare le modifiche effettuate.
Load Optimal Defaults	Consente di ripristinare i valori predefiniti per tutte le opzioni della configurazione di sistema.
Discard Changes	Consente di caricare i valori precedenti per tutte le opzioni della configurazione di sistema.

Aggiornamento del BIOS

Aggiornamento del BIOS in Windows

Procedura

1. Accedere al [sito del Supporto Dell](#).
2. Andare su **Identifica il prodotto o richiedi supporto**. Nella casella, inserire l'identificatore del prodotto, il modello, la service request o descrivere ciò che si sta cercando, quindi cliccare su **Cerca**.

 **N.B.:** Se non si dispone del codice di matricola, utilizzare SupportAssist per rilevare automaticamente il computer. È anche possibile utilizzare l'ID prodotto o cercare manualmente il modello del computer.

3. Cliccare su **Driver e download**. Espandere **Trova driver**.
4. Selezionare il sistema operativo installato nel computer.
5. Nell'elenco a discesa **Categoria**, selezionare **BIOS**.
6. Selezionare il file del BIOS più recente e cliccare su **Scarica** per scaricare il file BIOS per il computer.
7. Al termine del download, accedere alla cartella in cui è stato salvato il file dell'aggiornamento del BIOS.
8. Cliccare due volte sull'icona del file dell'aggiornamento del BIOS e seguire le istruzioni sullo schermo.
Per ulteriori informazioni sull'aggiornamento del BIOS di sistema, cercare nella risorsa della knowledge base sul [sito del Supporto Dell](#).

Aggiornamento del BIOS utilizzando l'unità USB in Windows

Procedura

1. Accedere al [sito del Supporto Dell](#).
2. Andare su **Identifica il prodotto o richiedi supporto**. Nella casella, inserire l'identificatore del prodotto, il modello, la service request o descrivere ciò che si sta cercando, quindi cliccare su **Cerca**.

 **N.B.:** Se non si dispone del codice di matricola, utilizzare SupportAssist per rilevare automaticamente il computer. È anche possibile utilizzare l'ID prodotto o cercare manualmente il modello del computer.

3. Cliccare su **Driver e download**. Espandere **Trova driver**.
4. Selezionare il sistema operativo installato nel computer.
5. Nell'elenco a discesa **Category**, selezionare **BIOS**.
6. Selezionare il file del BIOS più recente e cliccare su **Download** per scaricare il file BIOS per il computer.
7. Creare un'unità flash USB di avvio. Per ulteriori informazioni, cercare nella risorsa della Knowledge Base sul [sito del supporto Dell](#).
8. Copiare i file del programma BIOS Setup nell'unità USB di avvio.
9. Collegare l'unità USB di avvio per il computer che richiede l'aggiornamento del BIOS.
10. Riavviare il computer e premere **F12**.

11. Selezionare l'unità USB dal **Menu di avvio temporaneo**.
12. Digitare il nome del file del programma BIOS Setup e premere **Invio**.
Viene visualizzata l'**utilità di aggiornamento del BIOS**.
13. Seguire le istruzioni visualizzate sullo schermo per completare l'aggiornamento del BIOS.

Aggiornamento del BIOS in ambienti Linux e Ubuntu

Per aggiornare il BIOS di sistema in un computer con Linux o Ubuntu, consultare l'articolo della Knowledge base [000131486](#) sul [sito del supporto Dell](#).

Aggiornamento del BIOS dal menu One-Time boot

Per eseguire il file di aggiornamento flash del BIOS da Windows, è possibile usare un'unità USB avviabile oppure eseguire l'operazione dal menu One-Time boot del computer. Per aggiornare il BIOS del computer, copiare il file BIOS XXXX.exe su un'unità USB formattata con il file system FAT32. Riavviare quindi il computer dall'unità USB, utilizzando il menu One-Time boot.

Informazioni su questa attività

Aggiornamento del BIOS

Per verificare se l'aggiornamento flash del BIOS è elencato come opzione di avvio, è possibile avviare il computer dal menu **One Time Boot**. Se l'opzione è presente nell'elenco, è possibile aggiornare il BIOS utilizzando questo metodo.

Per aggiornare il BIOS dal menu One-Time boot, sono necessari i seguenti elementi:

- Chiavetta USB formattata con il file system FAT32 (l'unità non deve essere necessariamente avviabile)
- File eseguibile del BIOS scaricato dal sito web del Supporto Dell e copiato nel root della chiavetta USB
- L'alimentatore CA deve essere collegato al computer
- Batteria del computer funzionante per aggiornare il BIOS

Attendersi alla seguente procedura per aggiornare il BIOS dal menu One-Time boot:

 **ATTENZIONE: Non spegnere il computer durante il processo di aggiornamento flash del BIOS. Il computer potrebbe non avviarsi se si spegne il computer.**

Procedura

1. Spegner il computer, inserire l'unità USB che contiene il file di aggiornamento flash del BIOS.
2. Accendere il computer e premere **F12** per accedere al menu **One Time Boot**. Selezionare **Aggiornamento BIOS** utilizzando il mouse o i tasti freccia, quindi premere **Invio**.
Viene visualizzato il menu flash del BIOS.
3. Cliccare su **Flash from file**.
4. Selezionare il dispositivo USB esterno.
5. Selezionare il file, fare doppio clic sul file su cui eseguire il flash, quindi su **Submit**.
6. Fare clic su **Update BIOS**. Il computer si riavvia per eseguire il flash del BIOS.
7. Il computer verrà riavviato dopo il completamento dell'aggiornamento flash del BIOS.

Password di sistema e password di configurazione

 **ATTENZIONE: Le funzionalità della password forniscono un livello di sicurezza di base per i dati sul computer.**

 **ATTENZIONE: Assicurarsi che il computer sia bloccato quando non è in uso. Chiunque può accedere ai dati memorizzati sul computer se viene lasciato incustodito.**

Tabella 36. Password di sistema e password di configurazione

Tipo di password	Descrizione
Password del sistema	La password da inserire per avviare il sistema operativo.

Tabella 36. Password di sistema e password di configurazione (continua)

Tipo di password	Descrizione
Password della configurazione	La password da inserire per accedere e modificare le impostazioni del BIOS del computer.

È possibile creare una password del sistema e una password della configurazione per proteggere il computer.

 **N.B.:** La funzionalità della password di sistema e di configurazione è disattivata come impostazione predefinita.

Assegnazione di una password di configurazione del sistema

Prerequisiti

È possibile assegnare una nuova Password di sistema o amministratore solo se lo stato è **Not Set**. Per entrare nella configurazione di sistema del BIOS, premere F2 immediatamente dopo l'accensione o il riavvio.

Procedura

- Nella schermata **System BIOS** o **System Setup**, selezionare **Security** e premere Invio.
La schermata **Security** viene visualizzata.
- Selezionare **System/Admin Password** e creare una password nel campo **Enter the new password**.
Utilizzare le seguenti linee guida per creare la password di sistema:
 - Una password può contenere fino a 32 caratteri.
 - Una password può contenere almeno un carattere speciale: "(! " # \$ % & ' * + , - . / : ; < = > ? @ [\] ^ _ ' { | })"
 - Una password può contenere numeri da 0 a 9.
 - Una password può contenere lettere maiuscole da A a Z.
 - Una password può contenere lettere minuscole da a a z.
- Digitare la password di sistema inserita in precedenza nel campo **Conferma nuova password** e fare clic su **OK**.
- Premere Y per salvare le modifiche.
Il computer si riavvierà.

Eliminazione o modifica di una password di configurazione o di sistema esistente

Prerequisiti

Assicurarsi che **Password Status** sia sbloccato (in System Setup) prima di tentare di eliminare o modificare la password di sistema e/o la password di configurazione esistente. Non è possibile eliminare o modificare una password di configurazione o di sistema esistente se **Password Status** è impostato su Locked. Per entrare nell'installazione del sistema, premere F2 immediatamente dopo l'accensione o il riavvio.

Procedura

- Nella schermata **System BIOS** o **System Setup**, selezionare **System Security** e premere Invio.
La schermata **System Security (Protezione del sistema)** viene mostrata.
- Nella schermata **System Security**, verificare che **Password Status** sia Unlocked.
- Selezionare **System Password**. Aggiornare o eliminare la password di sistema esistente e premere Invio o Tab.
- Selezionare **Setup Password**. Aggiornare o eliminare la password di configurazione esistente e premere Invio o Tab.
 **N.B.:** Se la password di sistema e/o di configurazione è stata modificata, reinserire la nuova password quando richiesto. Se la password di sistema e/o di configurazione è stata eliminata, confermare l'eliminazione quando richiesto.
- Premere Esc. Un messaggio richiede di salvare le modifiche.
- Premere Y per salvare le modifiche e uscire da **System Setup**.
Il computer si riavvierà.

Cancellazione delle password di sistema e di configurazione

Informazioni su questa attività

Per cancellare le password di sistema o di configurazione, contattare il supporto tecnico Dell come descritto in [Contatta il supporto](#).

 **N.B.:** Per informazioni su come reimpostare le password di Windows o delle applicazioni, consultare la documentazione che li accompagna.

Risoluzione dei problemi

Trattamento delle batterie ricaricabili agli ioni di litio rigonfie

Come la maggior parte dei notebook, i notebook Dell usano batterie agli ioni di litio. Un tipo di batteria agli ioni di litio è la batteria Li-ion ricaricabile. Le batterie Li-ion ricaricabili si sono diffuse fortemente negli ultimi anni, diventando uno standard nel settore dell'elettronica in quanto i clienti preferiscono fattori di forma più sottili, specialmente nei nuovi notebook ultrasottili, e una lunga durata della batteria. La tecnologia delle batterie Li-ion ricaricabili può comportare il rischio di rigonfiamento delle celle della batteria.

Una batteria rigonfia può influire negativamente sulle prestazioni del notebook. Per evitare ulteriori danni all'enclosure o ai componenti interni del dispositivo, cosa che potrebbe causare un malfunzionamento, interrompere l'uso del notebook e scaricarlo scollegandolo dall'adattatore CA e lasciando che la carica della batteria si esaurisca.

Le batterie rigonfie non devono essere utilizzate e devono essere sostituite e smaltite nel modo corretto. È consigliabile contattare il supporto Dell per conoscere le modalità di sostituzione di una batteria rigonfia ai sensi dei termini di garanzia o del contratto di assistenza applicabili, incluse le opzioni di sostituzione disponibili indicate da un tecnico di assistenza autorizzato Dell.

Le linee guida di trattamento e sostituzione delle batterie ricaricabili agli ioni di litio sono riportate di seguito:

- Fare attenzione quando si manipolano le batterie ricaricabili agli ioni di litio.
- Scaricare la batteria prima di rimuoverla dal notebook. Per scaricare la batteria, scollegare l'adattatore CA dal computer e utilizzarlo con la carica della batteria. La batteria è completamente scarica quando il computer non si accende più una volta premuto il pulsante di accensione.
- Non comprimere, far cadere, danneggiare o perforare la batteria con corpi estranei.
- Non esporre la batteria a temperature elevate né smontarne pacchi e celle.
- Non premere con forza sulla superficie della batteria.
- Non piegare la batteria.
- Non utilizzare strumenti di alcun tipo per fare leva sulla batteria.
- Se una batteria rimane bloccata in un dispositivo in seguito a un rigonfiamento, non tentare di estrarla: perforare, piegare o comprimere una batteria può essere pericoloso.
- Non tentare di riassemblare una batteria danneggiata o rigonfia in un notebook.
- Le batterie rigonfie coperte da garanzia devono essere restituite a Dell in un contenitore di spedizione approvato (fornito da Dell), per conformità alle normative di trasporto. Le batterie gonfie non coperte da garanzia devono essere smaltite presso un centro di riciclo approvato. Contattare il supporto Dell sul [sito del supporto Dell](#) per assistenza e ulteriori istruzioni.
- L'uso di una batteria non Dell o incompatibile potrebbe aumentare il rischio di incendio o esplosione. Sostituire la batteria solo con altre batterie compatibili acquistate da Dell che siano progettate per funzionare con il proprio computer Dell. Non utilizzare una batteria proveniente da altri computer. Acquistare sempre batterie autentiche sul [sito Dell](#) o, comunque, direttamente da Dell.

Le batterie ricaricabili agli ioni di litio possono rigonfiarsi per vari motivi, ad esempio l'età, il numero di cicli di ricarica o l'esposizione a temperature elevate. Per ulteriori informazioni su come migliorare le prestazioni e la durata della batteria del notebook e per ridurre al minimo eventuali problemi, cercare batteria notebook Dell nella risorsa della knowledge base sul [sito del supporto Dell](#).

Individuazione del codice di matricola o il codice di servizio rapido del computer Dell

Il computer Dell è identificato in modo univoco da un codice di matricola o da un codice di servizio rapido. Per visualizzare le risorse di supporto rilevanti per il computer Dell, si consiglia di immettere il codice di matricola o il codice di servizio rapido sul [sito del supporto Dell](#).

Per ulteriori informazioni su come trovare il codice di matricola del computer, consultare [Istruzioni su come individuare il codice di matricola o il numero di serie](#).

Diagnostica di verifica di controllo delle prestazioni di sistema al preavvio Dell SupportAssist

Informazioni su questa attività

La diagnostica SupportAssist (o diagnostica di sistema) esegue un controllo completo dell'hardware. La diagnostica di verifica di controllo delle prestazioni di sistema al preavvio Dell SupportAssist è integrata nel BIOS e viene avviata dal BIOS internamente. La diagnostica di sistema integrata offre opzioni per determinati dispositivi o gruppi di dispositivi che consentono di:

- Eseguire i test automaticamente oppure in modalità interattiva.
- Ripetere i test.
- Mostrare o salvare i risultati dei test.
- Eseguire test approfonditi per aggiungere altre opzioni e ottenere dettagli su eventuali dispositivi guasti.
- Visualizzare i messaggi di stato che informano se i test sono stati completati con successo.
- Visualizzare i messaggi di errore che informano dei problemi incontrati durante l'esecuzione del test.

 **N.B.:** Alcuni test per determinati dispositivi richiedono l'interazione dell'utente. Durante l'esecuzione del test di diagnostica, rimanere al computer.

Per ulteriori informazioni, consultare l'articolo [000181163](#) della Knowledge Base.

Esecuzione del controllo delle prestazioni di sistema al preavvio SupportAssist

Procedura

1. Accendere il computer.
2. All'avvio del computer, premere il tasto F12.
3. Sullo schermo del menu di avvio, selezionare **Diagnostica**. Viene avviato il test rapido di diagnostica.

 **N.B.:** Per ulteriori informazioni sull'esecuzione del controllo delle prestazioni di sistema al preavvio SupportAssist su un dispositivo specifico, consultare [il sito del supporto Dell](#).
4. In caso di problemi, viene visualizzato un messaggio di errore. Annotare il codice errore e il numero di convalida, quindi contattare Dell.

Built-in self-test (BIST)

(Motherboard Built-In Self-Test) M-BIST

M-BIST è lo strumento di diagnostica automatica integrato nella scheda di sistema che migliora la precisione della diagnostica degli errori del controller integrato (EC) nella scheda di sistema.

 **N.B.:** M-BIST può essere avviato manualmente prima del POST (Power On Self Test).

Come eseguire M-BIST

 **N.B.:** Prima di avviare M-BIST, assicurarsi che il computer sia spento.

1. Premere e tenere premuto il tasto **M** e il pulsante di alimentazione per avviare M-BIST.
2. Il LED dell'indicatore della batteria può mostrare due stati:
 - Off: Non è stato rilevato alcun guasto.
 - Giallo e bianco: indica la presenza di un problema relativo alla scheda di sistema.
3. Se si verifica un guasto alla scheda di sistema, il LED di stato della batteria lampeggerà uno dei seguenti codici di errore per 30 secondi:

Tabella 37. Codici di errore LED

Sequenza lampeggiante		Possibile problema
Giallo	Bianco	
2	1	Guasto CPU
2	8	Guasto alla griglia di alimentazione LCD
1	1	Errore di rilevamento TPM
2	4	Guasto memoria/RAM

- Se non si verifica alcun guasto alla scheda di sistema, l'LCD passa attraverso le schermate a tinta unita (descritte nella sezione LCD-BIST) per 30 secondi e quindi si spegne.

Logical Built-In Self-Test (L-BIST)

L-BIST è un miglioramento della diagnostica a unico codice LED di errore e viene avviato automaticamente durante il POST. L-BIST controllerà la griglia di alimentazione LCD. Se non è presente alimentazione all'LCD (ad es. il circuito L-BIST è guasto), il LED di stato della batteria mostrerà un codice errore [2,8] o un codice errore [2,7].

 **N.B.:** Se L-BIST è guasto, LCD-BIST non può funzionare poiché non verrà fornita alimentazione all'LCD.

Come richiamare L-BIST

- Accendere il computer.
- Se il computer non si avvia normalmente, osservare il LED di stato della batteria:
 - Se il LED di stato della batteria lampeggia un codice errore [2,7], il cavo del display potrebbe non essere collegato correttamente.
 - Se il LED di stato della batteria mostra un codice errore [2,8], significa che si è verificato un guasto sulla guida di alimentazione LCD della scheda di sistema, quindi l'LCD non riceve alimentazione.
- In alcuni casi, quando viene visualizzato un codice errore [2,7], verificare che il cavo del display sia collegato correttamente.
- Per i casi in cui viene visualizzato un codice errore [2,8], sostituire la scheda di sistema.

LCD Built-In Self-Test (LCD-BIST)

I notebook Dell dispongono di uno strumento di diagnostica integrato che aiuta a determinare se le anomalie riscontrate siano legate al display LCD, o alla scheda GPU e alle impostazioni del computer.

Quando si notano anomalie del display come sfarfallii, distorsioni, problemi di nitidezza o sfocatura delle immagini, linee orizzontali o verticali e colori sbiaditi, è sempre consigliabile isolare lo schermo LCD eseguendo il test LCD-BIST.

Come richiamare il test LCD-BIST

- Spegnere il computer.
- Scollegare eventuali periferiche collegate al computer. Collegare solo l'adattatore CA (caricabatterie) al computer.
- Assicurarsi che il display LCD sia pulito (privo di particelle e polvere sulla superficie).
- Tenere premuto il tasto **D** e premere il pulsante di accensione per accedere alla modalità LCD-BIST. Continuare a premere il tasto **D** finché il computer non si avvia.
- Il display visualizza colori a tinta unita e varia il colore dello schermo in nero, bianco, rosso, verde e blu per due volte.
- Successivamente, verranno visualizzati i colori bianco, nero e rosso.
- Ispezionare attentamente lo schermo alla ricerca di eventuali anomalie (come linee, colore sfocato o distorsione sullo schermo).
- Al termine dell'ultimo colore a tinta unita (rosso), il computer si arresterà.

 **N.B.:** Dell SupportAssist Preboot Diagnostics, al momento del lancio, avvia innanzitutto un LCD-BIST, attendendo un intervento dell'utente per confermare la funzionalità dello schermo LCD.

Indicatori di diagnostica di sistema

In questa sezione sono elencati gli indicatori di diagnostica di sistema di Inspiron 15 3535.

La seguente tabella mostra le diverse combinazioni di indicatori LED di servizio e gli eventuali problemi correlati. I codici degli indicatori di diagnostica sono costituiti da un numero a due cifre e le cifre sono separate da una virgola. Il numero sta per sequenza di lampeggiamento; la prima cifra mostra il numero di lampeggiamenti in giallo e la seconda cifra mostra il numero di lampeggiamenti in bianco. Il LED di servizio lampeggia nel seguente modo:

- Il LED di servizio lampeggia il numero di volte uguale al valore della prima cifra e si spegne con una breve pausa.
- Successivamente, il LED di servizio lampeggia il numero di volte uguale al valore della seconda cifra.
- Il LED di servizio si spegne nuovamente con una pausa più lunga.
- Dopo la seconda pausa, la sequenza di lampeggiamento viene ripetuta.

Tabella 38. Indicatori di diagnostica di sistema

Sequenza lampeggiante		Descrizione del problema
Giallo	Bianco	
2	1	errore di configurazione della CPU o guasto alla CPU
2	2	Scheda di sistema: guasto BIOS o memoria read-only (ROM)
2	3	Nessuna memoria o RAM rilevata
2	4	Guasto a memoria o RAM
2	5	Memoria installata non valida
2	6	Scheda di sistema/errore del chipset
2	7	Guasto LCD (messaggio SBIOS)
2	8	Guasto della griglia di alimentazione del display sulla scheda di sistema
3	1	Errore batteria CMOS
3	2	Guasto al chip/scheda video o PCI
3	3	Immagine di ripristino non trovata
3	4	Immagine di ripristino trovata, ma non valida
3	5	Errore della linea di alimentazione EC
3	6	Danneggiamento flash rilevato da SBIOS

Ripristino del sistema operativo

Quando il computer non è in grado di avviare il sistema operativo anche dopo tentativi ripetuti, si avvia automaticamente Dell SupportAssist OS Recovery.

Dell SupportAssist OS Recovery è uno strumento standalone preinstallato sui computer Dell che eseguono il sistema operativo Windows. Il servizio è costituito da strumenti per diagnosticare e risolvere i problemi che possono verificarsi prima che il sistema avvii il sistema operativo. Esso consente di diagnosticare i problemi hardware, riparare il computer, eseguire il backup dei file e ripristinare il computer allo stato di fabbrica.

È anche possibile scaricarlo dal sito web del supporto Dell per risolvere i problemi del computer, in caso non riesca ad avviare il sistema operativo per problemi software e hardware.

Per ulteriori informazioni su Dell SupportAssist OS Recovery, consultare la *Guida per l'utente di Dell SupportAssist OS Recovery* sul [sito del supporto Dell](#). Cliccare su **SupportAssist**, quindi su **SupportAssist OS Recovery**.

Reimpostazione dell'orologio in tempo reale

La funzione di reimpostazione dell'orologio in tempo reale consente all'utente o al tecnico dell'assistenza di ripristinare i computer Dell da determinate situazioni di assenza del POST/di avvio/di alimentazione.

Avviare il reset RTC con il computer spento e collegato all'alimentazione CA. Tenere premuto il pulsante di accensione per 25 secondi. La reimpostazione dell'RTC del computer avviene dopo aver rilasciato il pulsante di accensione.

Opzioni di supporti di backup e ripristino

Si consiglia di creare un'unità di ripristino per individuare e risolvere i potenziali problemi di Windows. Dell mette a disposizione varie opzioni di ripristino del sistema operativo Windows sul PC. Per altre informazioni, consultare [Opzioni di supporti di backup e ripristino Windows Dell](#).

Ciclo di alimentazione di rete

Informazioni su questa attività

Se il computer non è in grado di accedere a Internet a causa di problemi di connettività di rete, reimpostare i dispositivi di rete, procedendo come indicato di seguito:

Procedura

1. Spegnerne il computer.
2. Spegnerne il modem.
 **N.B.:** Alcuni provider di servizi Internet (ISP) forniscono un dispositivo modem o router combinato.
3. Spegnerne il router senza fili.
4. Attendere circa 30 secondi.
5. Accendere il router senza fili.
6. Accendere il modem.
7. Accendere il computer.

Scaricare l'energia residua (eseguire l'hard reset)

Informazioni su questa attività

L'energia residua è l'elettricità statica che rimane nel computer anche dopo averlo spento e aver rimosso la batteria.

Per la propria sicurezza e per proteggere i componenti elettronici sensibili del computer, è necessario scaricare l'energia residua prima di rimuovere o sostituire eventuali componenti del computer.

Lo svuotamento dell'energia residua, noto anche come esecuzione di un "hard reset", è anche uno dei passaggi di risoluzione dei problemi più comuni se il computer non si accende o non avvia il sistema operativo.

Effettuare le seguenti operazioni per scaricare l'energia residua:

Procedura

1. Spegnerne il computer.
2. Scollegare l'adattatore per l'alimentazione dal computer.
3. Rimuovere il coperchio della base.
4. Rimuovere la batteria.
 **ATTENZIONE:** La batteria è un'unità sostituibile sul campo (FRU) e le relative procedure di rimozione e installazione sono riservate ai tecnici dell'assistenza autorizzati.
5. Tenere premuto il pulsante di accensione per 20 secondi per prosciugare l'energia residua.

6. Installare la batteria.
7. Installare il coperchio della base.
8. Collegare l'adattatore per l'alimentazione al computer.
9. Accendere il computer.



 **N.B.:** Per maggiori dettagli su come eseguire un hard reset, accedere al [sito del Supporto Dell](#). Nella barra dei menu nella parte superiore della pagina di supporto, selezionare Supporto > Libreria di supporto. Nel campo Ricerca della pagina Libreria di supporto, digitare la parola chiave, l'argomento o il numero di modello, quindi cliccare su o toccare l'icona di ricerca per visualizzare gli articoli correlati.

Come ottenere assistenza e contattare Dell

Risorse di self-help

È possibile richiedere informazioni e assistenza su prodotti e servizi Dell mediante l'utilizzo delle seguenti risorse self-help:

Tabella 39. Risorse di self-help

Risorse di self-help	Posizione delle risorse
Informazioni su prodotti e servizi Dell	Sito Dell
App My Dell	
Suggerimenti	
Contattare il supporto	In Windows Search, digitare Contact Support , quindi premere Invio .
Guida in linea per il sistema operativo	Sito del supporto Windows Sito del supporto Linux
È possibile accedere a soluzioni, diagnostica, driver e download di massimo livello e scoprire altre informazioni sul computer tramite video, manuali e documenti.	Il computer Dell è identificato in modo univoco utilizzando un codice di matricola o da un codice di servizio rapido. Per visualizzare le risorse di supporto rilevanti per il computer Dell, si consiglia di immettere il codice di matricola o il codice di servizio rapido nel sito di supporto Dell . Per ulteriori informazioni su come trovare il codice di matricola del computer, consultare Individuare il codice di matricola del computer .
Articoli della knowledge base di Dell	<ol style="list-style-type: none"> 1. Accedere al sito del supporto Dell. 2. Nella barra dei menu nella parte superiore della pagina di supporto, selezionare Supporto > Libreria di supporto. 3. Nel campo Ricerca della pagina Libreria di supporto, digitare la parola chiave, l'argomento o il numero di modello, quindi cliccare su o toccare l'icona di ricerca per visualizzare gli articoli correlati.

Come contattare Dell

Per contattare Dell per problemi con vendita, supporto tecnico o servizio clienti, vedere [Contattare il supporto sul sito di supporto Dell](#).

 **N.B.:** La disponibilità dei servizi può variare in base al paese o all'area geografica e al prodotto.

 **N.B.:** Se non si dispone di una connessione Internet attiva, le informazioni di contatto sono indicate sulla fattura di acquisto, sulla distinta di imballaggio, sulla bolla o sul catalogo dei prodotti Dell.