



Register your
new device on
MyBosch now and
get free benefits:
[bosch-home.com/
welcome](https://bosch-home.com/welcome)



Lavatrice

WGH254A0IT

[it] Manuale utente e istruzioni
d'installazione

Per ulteriori informazioni, si prega di fare riferimento alla Guida utente digitale.



Indice

1 Sicurezza	4	6.2 Cassetto del detersivo	19
1.1 Avvertenze generali.....	4	6.3 Pannello di comando	20
1.2 Utilizzo conforme all'uso previsto	4	6.4 Logica di comando	20
1.3 Limitazione di utilizzo.....	4	7 Display	22
1.4 Installazione sicura.....	5	8 Tasti	26
1.5 Utilizzo sicuro	7	9 Programmi	29
1.6 Pulizia e manutenzione sicure	9	10 Accessori.....	33
2 Prevenzione di danni materiali.....	11	11 Bucato.....	33
3 Tutela dell'ambiente e risparmio	12	11.1 Preparare il bucato.....	33
3.1 Smaltimento dell'imballaggio ..	12	12 Detersivo e additivo	34
3.2 Risparmio energetico e delle risorse.....	12	13 Comandi di base	34
3.3 Modalità di risparmio energetico.....	12	13.1 Accensione dell'apparecchio.....	34
4 Installazione e allacciamento ...	12	13.2 Impostazione del programma.....	34
4.1 Disimballaggio dell'apparecchio.....	12	13.3 Apertura dell'oblò	35
4.2 Contenuto della confezione	13	13.4 Inserimento del bucato.....	35
4.3 Requisiti del luogo d'installazione	13	13.5 Avvio del programma.....	35
4.4 Rimozione dei blocchi di trasporto	14	13.6 Ammollo della biancheria	35
4.5 Allacciamento dell'apparecchio.....	15	13.7 Aggiungere biancheria.....	36
4.6 Livellamento dell'apparecchio.....	16	13.8 Annullare il programma.....	36
5 Prima del primo utilizzo.....	17	13.9 Proseguimento del programma con ammollo fine lavaggio	36
5.1 Avvio del ciclo a vuoto.....	17	13.10 Estrarre la biancheria	36
6 Conoscere l'apparecchio.....	19	13.11 Portare l'apparecchio in posizione di accensione (standby)	36
6.1 Apparecchio	19		

14 Sicurezza bambini.....	37	18.3 Pulizia della pompa di scarico.....	44
14.1 Attivazione della sicurezza bambini.....	37	18.4 Pulizia dell'apertura della griglia nella manichetta di gomma	47
14.2 Disattivazione della sicurezza bambini.....	37		
15 Sistema di dosaggio intelligente	37	19 Sistemazione guasti.....	48
15.1 Riempimento dei serbatoi di dosaggio con detersivo liquido e ammorbidente	37	19.1 Sbloccaggio di emergenza ...	55
15.2 Utilizzo dello scomparto per il dosaggio manuale	38	20 Trasporto, immagazzinamento e smaltimento	55
15.3 Conversione del serbatoio di dosaggio 	38	20.1 Smontaggio dell'apparecchio.....	55
15.4 Regolazione della quantità di dosaggio base	38	20.2 Inserimento dei fermi di trasporto	55
16 Home Connect	39	20.3 Mettere nuovamente in funzione l'apparecchio	55
16.1 Configurazione dell'app Home Connect.....	39	20.4 Rottamazione di un apparecchio dismesso	56
16.2 Configurazione di Home Connect.....	39	21 Servizio di assistenza clienti..	56
16.3 Attivazione del Wi-Fi sull'apparecchio.....	39	21.1 Codice prodotto (E-Nr.), codice di produzione (FD) e numero progressivo (Z-Nr.)...	56
16.4 Disattivazione del Wi-Fi sull'apparecchio	40	22 Valori di consumo	58
16.5 Installazione dell'aggiornamento software.....	40	23 Dati tecnici.....	58
16.6 Ripristino delle impostazioni di rete dell'apparecchio.....	40	24 Dichiarazione di conformità ...	59
16.7 Avvio remoto	40		
16.8 Protezione dei dati	40		
17 Impostazioni di base.....	41		
17.1 Panoramica delle impostazioni di base	41		
17.2 Modifica delle impostazioni di base.....	42		
18 Pulizia e cura	42		
18.1 Pulizia cestello.....	42		
18.2 Pulizia del cassetto del detersivo	43		



1 Sicurezza

Osservare le seguenti avvertenze di sicurezza.

1.1 Avvertenze generali



- Leggere attentamente le presenti istruzioni.
- Conservare le istruzioni e le informazioni sul prodotto per il successivo utilizzo o per il futuro proprietario.
- Non collegare l'apparecchio se ha subito danni durante il trasporto.

1.2 Utilizzo conforme all'uso previsto

Utilizzare l'apparecchio soltanto:

- per lavare tessuti lavabili in lavatrice e lana lavabile a mano in base all'etichetta di lavaggio;
- con acqua corrente e detersivi e prodotti per la pulizia commerciali, idonei per il lavaggio in lavatrice;
- in case private e in locali chiusi in ambito domestico;
- fino a un'altitudine di massimo 4000 m sul livello del mare.

1.3 Limitazione di utilizzo

Questo apparecchio può essere utilizzato da bambini di età pari o superiore a 8 anni e da persone con ridotte facoltà fisiche, sensoriali o mentali o prive di sufficiente esperienza e/o conoscenza se sorvegliati o già istruiti in merito all'utilizzo sicuro dell'apparecchio e se hanno compreso i rischi da esso derivanti.

I bambini non devono giocare con l'apparecchio.

Ai bambini senza sorveglianza è vietato eseguire la pulizia e manutenzione di competenza dell'utente.

Tenere lontano dall'apparecchio i bambini di età inferiore a 3 anni ed animali domestici.

1.4 Installazione sicura

⚠️ AVVERTENZA – Pericolo di scosse elettriche!

Le installazioni effettuate in modo non appropriato costituiscono un pericolo.

- ▶ Collegare e utilizzare l'apparecchio solo in conformità con i dati indicati sulla targhetta identificativa.
- ▶ Collegare l'apparecchio a una rete a corrente alternata soltanto con una presa con messa a terra installata a norma.
- ▶ Il sistema del conduttore di protezione dell'impianto elettrico domestico deve essere installato a norma. Per l'installazione la sezione del cavo deve essere sufficientemente grande.
- ▶ Se si utilizza un interruttore differenziale, usarne solo un tipo con il simbolo .
- ▶ Non alimentare mai l'apparecchio da un commutatore esterno ad es. un timer esterno o un telecomando.
- ▶ Se l'apparecchio è incassato, la spina di alimentazione del cavo di collegamento alla rete elettrica deve essere liberamente accessibile, oppure qualora non fosse possibile accedere liberamente alla spina, nell'impianto elettrico fisso deve essere montato un dispositivo di separazione onnipolare conformemente alle norme di installazione.
- ▶ Durante l'installazione dell'apparecchio prestare attenzione che il cavo di alimentazione non resti incastrato e non si danneggi.

Un isolamento danneggiato del cavo di allacciamento alla rete costituisce un pericolo.

- ▶ Non mettere mai il cavo di allacciamento alla rete a contatto con fonti di calore o parti dell'apparecchio calde.
- ▶ Non mettere mai il cavo di allacciamento alla rete a contatto con spigoli vivi.
- ▶ Non piegare, schiacciare o modificare mai il cavo di allacciamento alla rete.

⚠️ AVVERTENZA – Pericolo di incendio!

È pericoloso utilizzare un cavo di alimentazione con una prolunga e un adattatore non ammesso.

- ▶ Non utilizzare cavi di prolunga o prese multiple.

- ▶ Utilizzare esclusivamente gli adattatori e i cavi di alimentazione approvati dal produttore.
- ▶ Se il cavo di alimentazione è troppo corto e non è disponibile un cavo di alimentazione più lungo, contattare un elettricista per modificare l'installazione domestica.

⚠ AVVERTENZA – Pericolo di lesioni!

Il peso elevato dell'apparecchio può causare lesione durante il sollevamento.

- ▶ Non sollevare l'apparecchio autonomamente.

Se questo apparecchio viene collocato in modo non corretto in una colonna lavatrice-asciugatrice, c'è il rischio che tale apparecchio cada.

- ▶ Impilare l'asciugatrice su una lavatrice esclusivamente utilizzando il kit di congiunzione del produttore dell'asciugatrice. Non è consentito nessun altro metodo di installazione.
- ▶ Non impilare l'apparecchio in una colonna lavatrice-asciugatrice, se il produttore dell'asciugatrice non propone alcun set di collegamento adatto.
- ▶ Non impilare in una colonna lavatrice-asciugatrice apparecchi di produttori diversi e con differenti profondità e larghezze.
- ▶ Non collocare alcuna colonna lavatrice-asciugatrice su un piedistallo, gli apparecchi potrebbero ribaltarsi.

⚠ AVVERTENZA – Pericolo di soffocamento!

I bambini potrebbero mettersi in testa il materiale di imballaggio o avvolgersi nello stesso, rimanendo soffocati.

- ▶ Tenere lontano il materiale di imballaggio dai bambini.
- ▶ Vietare ai bambini di giocare con materiali d'imballaggio.

⚠ ATTENZIONE – Pericolo di lesioni!

Durante il funzionamento l'apparecchio può vibrare o spostarsi.

- ▶ Installare l'apparecchio su un fondo pulito, piano e solido.
- ▶ Livellare l'apparecchio utilizzando i piedini e una livella a bolla d'aria.

In caso di tubi flessibili e cavi di collegamento non correttamente posati sussiste il pericolo di inciampo.

- ▶ Posare i tubi flessibili e i cavi di collegamento in modo che non siano di intralcio.

Se l'apparecchio viene spostato dalle parti sporgenti presenti quali ad esempio l'oblò dell'apparecchio, queste parti possono rompersi.

- ▶ Non spostare l'apparecchio afferrandolo dalle parti sporgenti.

⚠ ATTENZIONE – Pericolo di taglio!

I bordi taglienti sull'apparecchio possono causare ferite da taglio in caso di contatto.

- ▶ Non toccare i bordi taglienti dell'apparecchio.
- ▶ Durante l'installazione e il trasporto dell'apparecchio, utilizzare i guanti protettivi.

1.5 Utilizzo sicuro

⚠ AVVERTENZA – Pericolo di scosse elettriche!

Un apparecchio o un cavo di alimentazione danneggiati costituiscono un pericolo.

- ▶ Non mettere mai in funzione un apparecchio danneggiato.
- ▶ Non tirare mai il cavo di collegamento alla rete elettrica per staccare l'apparecchio dalla rete elettrica. Staccare sempre la spina del cavo di alimentazione.
- ▶ Se l'apparecchio o il cavo di alimentazione è danneggiato, staccare subito la spina di alimentazione del cavo di alimentazione e spegnere il fusibile nella scatola dei fusibili e chiudere il rubinetto dell'acqua.
- ▶ Rivolgersi al servizio di assistenza clienti. → *Pagina 56*

L'infiltrazione di umidità può provocare una scarica elettrica.

- ▶ Utilizzare l'apparecchio esclusivamente in luoghi chiusi.
- ▶ Non esporre mai l'apparecchio a calore e umidità eccessivi.
- ▶ Non lavare l'apparecchio con pulitori a vapore, idropulitrici, tubi dell'acqua o inaffiatoti.

⚠ AVVERTENZA – Pericolo di danni alla salute!

I bambini possono restare chiusi nell'apparecchio, rischiando la vita.

- ▶ Non collocare l'apparecchio dietro una porta se ciò blocca o impedisce l'apertura dello sportello dell'apparecchio.
- ▶ Per i dispositivi in disuso scollegare la spina del cavo di alimentazione, quindi tagliare il cavo di alimentazione e distruggere il sistema di blocco dello sportello dell'apparecchio in modo tale che lo sportello non si chiuda più.

Durante la centrifuga di capi di biancheria più grandi e impermeabili, si possono verificare squilibri che causano lesioni.

- ▶ Non lavare e centrifugare nell'apparecchio capi di grandi dimensioni e impermeabili, come coperte o materassi.

⚠ AVVERTENZA – Pericolo di soffocamento!

I bambini possono inspirare o ingoiare le parti piccole, rimanendo soffocati.

- ▶ Tenere i bambini lontano dalle parti piccole.
- ▶ Non lasciare che i bambini giochino con le parti piccole.

⚠ AVVERTENZA – Pericolo di avvelenamento!

Detersivi e additivi, se ingeriti, possono provocare avvelenamenti.

- ▶ In caso di ingestione, consultare un medico.
- ▶ Tenere detersivi e gli additivi fuori dalla portata dei bambini.

⚠ AVVERTENZA – Pericolo di esplosione!

Se la biancheria è stata pretrattata con detersivi infiammabili contenenti solventi, potrebbe causare un'esplosione nell'apparecchio.

- ▶ Risciacquare bene con acqua la biancheria pretrattata prima di lavarla.

⚠ ATTENZIONE – Pericolo di lesioni!

Salendo o arrampicandosi sull'apparecchio la piastra di copertura potrebbe rompersi.

- ▶ Non salire né arrampicarsi sull'apparecchio.

Se ci si siede o ci si appoggia all'oblò aperto, l'apparecchio potrebbe ribaltarsi.

- ▶ Non sedersi né appoggiarsi all'oblò dell'apparecchio.
- ▶ Non collocare alcun oggetto sull'oblò dell'apparecchio.

Toccare il cestello in rotazione può causare lesioni alle mani.

- ▶ Prima di toccare il cestello, aspettare che sia completamente fermo.

⚠ ATTENZIONE – Pericolo di scottature!

Nel lavaggio ad alte temperature l'acqua di lavaggio si riscalda molto.

- ▶ Non toccare l'acqua di lavaggio calda.

⚠ ATTENZIONE – Pericolo di ustioni chimiche!

Durante l'apertura del cassetto del detersivo possono schizzare fuori dall'apparecchio detersivo e additivi. Un contatto con gli occhi o con la pelle potrebbe causare delle irritazioni.

- ▶ In caso di contatto con detersivi o additivi risciacquare abbondantemente con acqua pulita gli occhi e la pelle.
- ▶ In caso di ingestione, consultare un medico.
- ▶ Tenere detersivi e gli additivi fuori dalla portata dei bambini.

1.6 Pulizia e manutenzione sicure

⚠ AVVERTENZA – Pericolo di scosse elettriche!

Gli interventi di riparazione effettuati in modo non appropriato rappresentano una fonte di pericolo.

- ▶ Non apportare mai modifiche tecniche all'apparecchio o alle caratteristiche dell'apparecchio.
- ▶ Solo il personale adeguatamente specializzato e formato può eseguire riparazioni sull'apparecchio.
- ▶ Per la riparazione dell'apparecchio possono essere impiegati soltanto pezzi di ricambio originali.
- ▶ Al fine di evitare pericoli, se il cavo di alimentazione di questo apparecchio subisce danni deve essere sostituito dal produttore, dal suo servizio di assistenza clienti o da persona in possesso di simile qualifica.

L'infiltrazione di umidità può provocare una scarica elettrica.

- ▶ Prima della pulizia staccare la spina o disattivare il fusibile nella scatola dei fusibili.
- ▶ Non lavare l'apparecchio con pulitori a vapore, idropulitrici, tubi dell'acqua o inaffiatoi.

 AVVERTENZA – Pericolo di lesioni!

L'utilizzo di pezzi di ricambio e accessori non originali rappresenta una fonte di pericolo.

- ▶ Utilizzare soltanto pezzi di ricambio e accessori originali del produttore.

 AVVERTENZA – Pericolo di avvelenamento!

Se si utilizzano detersivi contenenti solventi possono formarsi vapori velenosi.

- ▶ Non usare detersivi contenenti solventi.

2 Prevenzione di danni materiali

ATTENZIONE!

Un dosaggio errato di ammorbidente, detersivo, additivo e detersivi può compromettere il funzionamento dell'apparecchio.

- ▶ Osservare i dosaggi consigliati forniti dal produttore.

Il superamento della quantità di carico massimo compromette il funzionamento dell'apparecchio.

- ▶ Osservare la massima quantità di carico per ciascun programma e non superarla.

→ "Programmi", Pagina 29

Durante il trasporto l'apparecchio è assicurato con blocchi di trasporto. I blocchi di trasporto non rimossi possono causare danni materiali e all'apparecchio.

- ▶ Prima della messa in funzione, rimuovere completamente tutti i blocchi di trasporto e conservarli.
- ▶ Prima di ogni trasporto, montare completamente tutti i blocchi di trasporto per evitare danni durante il trasporto.

Il collegamento non idoneo del raccordo di carico dell'acqua può causare danni materiali.

- ▶ Serrare bene le viti del raccordo di carico dell'acqua.
- ▶ Collegare il raccordo flessibile di carico dell'acqua direttamente al rubinetto, senza utilizzare elementi di collegamento quali adattatori, prolunghie o valvole.
- ▶ Chiudere l'alloggiamento della valvola del raccordo flessibile di carico dell'acqua in modo che non sia a contatto con i componenti adiacenti e non esporlo ad alcuna forza esterna.
- ▶ Assicurarsi che il diametro interno del rubinetto sia almeno di 17 mm.

- ▶ Assicurarsi che la lunghezza del filetto sul collegamento del rubinetto sia almeno di 10 mm.

Una pressione dell'acqua esigua o eccessiva può compromettere il corretto funzionamento dell'apparecchio.

- ▶ Verificare che la pressione dell'acqua dell'impianto di alimentazione idrica corrisponda a minimo 100 kPa (1 bar) e massimo 1000 kPa (10 bar).
- ▶ Se la pressione dell'acqua supera il valore massimo indicato, deve essere installata una valvola di riduzione della pressione tra il raccordo dell'acqua potabile e il set dei tubi flessibili dell'apparecchio.
- ▶ Non collegare l'apparecchio al miscelatore di un dispositivo senza pressione per il riscaldamento dell'acqua.

I tubi flessibili dell'acqua modificati o danneggiati possono causare danni materiali e all'apparecchio stesso.

- ▶ Non piegare, schiacciare, modificare o tagliare i tubi flessibili dell'acqua.
- ▶ Utilizzare esclusivamente i tubi dell'acqua forniti in dotazione o quelli di ricambio originali.
- ▶ Non riutilizzare mai tubi dell'acqua flessibili usati.

L'utilizzo con acqua sporca o troppo calda può causare danni materiali e all'apparecchio.

- ▶ Utilizzare l'apparecchio esclusivamente con acqua del rubinetto fredda.

I detersivi non appropriati possono danneggiare le superfici dell'apparecchio.

- ▶ Non usare prodotti corrosivi o abrasivi.
- ▶ Non utilizzare detersivi a elevato contenuto di alcol,
- ▶ Non utilizzare spugnette dure o abrasive.

it Tutela dell'ambiente e risparmio

- ▶ Pulire l'apparecchio solo con acqua e un panno morbido umido.
- ▶ In caso di contatto, rimuovere tempestivamente tutti i residui di detergente, eventuali schizzi o altri residui.

3 Tutela dell'ambiente e risparmio

3.1 Smaltimento dell'imballaggio

I materiali dell'imballaggio sono rispettosi dell'ambiente e possono essere riutilizzati.

- ▶ Smaltire le singole parti distintamente secondo il tipo di materiale.

3.2 Risparmio energetico e delle risorse

Osservando queste avvertenze l'apparecchio consuma meno energia elettrica e acqua.

- Utilizzare programmi con temperature ridotte tempi di lavaggio elevati e sfruttare la quantità di carico massima. → *Pagina 29*
- Dosare il detergente in base al grado di sporco della biancheria.
- Ridurre la temperatura di lavaggio in caso di biancheria poco sporca o normalmente sporca.
- Impostare la velocità di centrifuga massima se il bucato deve essere asciugato nell'asciugatrice.
- Non eseguire il prelavaggio del bucato.

3.3 Modalità di risparmio energetico

Se l'apparecchio non viene utilizzato per un breve lasso di tempo, passa automaticamente in modalità di risparmio energetico. Tutti gli indicatori si spengono e lampeggia.

La modalità di risparmio energetico viene terminata azionando nuovamente l'apparecchio, ad esempio aprendo o chiudendo l'oblò.

Se per un lasso di tempo prolungato non si impartiscono comandi all'apparecchio, questo commuta automaticamente in modalità standby.

4 Installazione e allacciamento

4.1 Disimballaggio dell'apparecchio

ATTENZIONE!

Eventuali oggetti rimasti nel cestello, inutili per il funzionamento dell'apparecchio, possono causare danni materiali e danneggiare l'apparecchio.

- ▶ Prima della messa in funzione, rimuovere dal cestello questi oggetti e gli accessori forniti in dotazione.
1. Rimuovere completamente il materiale di imballaggio e le pellicole protettive dall'apparecchio.
→ *"Smaltimento dell'imballaggio", Pagina 12*
 2. Controllare che l'apparecchio non presenti danni visibili.
 3. Aprire l'oblò. → *Pagina 35*
 4. Rimuovere l'accessorio dal cestello.
 5. Chiudere l'oblò.

4.2 Contenuto della confezione

Dopo il disimballaggio controllare che tutti i componenti siano presenti e che non presentino danni dovuti al trasporto.

ATTENZIONE!

Un funzionamento con accessori difettosi o mancanti può compromettere il funzionamento dell'apparecchio o comportare danni alle cose e all'apparecchio stesso.

- ▶ Non mettere in funzione l'apparecchio con accessori difettosi o mancanti.
- ▶ Sostituire l'accessorio in questione prima di mettere in funzione l'apparecchio.
→ "Accessori", Pagina 33

Nota: L'apparecchio è stato sottoposto a un test di funzionamento in fabbrica. Durante l'operazione possono comparire macchie d'acqua che vengono eliminate con il primo ciclo di lavaggio.

La dotazione comprende:

- Lavatrice
- Documentazione di accompagnamento
- Blocchi di trasporto
→ "Rimozione dei blocchi di trasporto", Pagina 14
- Tappi di copertura
- Raccordo di carico dell'acqua
→ "Allacciamento del raccordo di carico dell'acqua", Pagina 15

4.3 Requisiti del luogo d'installazione



AVVERTENZA

Pericolo di scosse elettriche!

L'apparecchio contiene componenti sotto tensione. È pericoloso toccare componenti sotto tensione.

- ▶ Non mettere in funzione l'apparecchio senza piastra di copertura.



AVVERTENZA

Pericolo di lesioni!

L'apparecchio può ribaltarsi se messo in funzione su uno zoccolo.

- ▶ Prima della messa in funzione su uno zoccolo, fissare assolutamente i piedini dell'apparecchio con le linguette di fissaggio → *Pagina 33* del produttore.

ATTENZIONE!

Il congelamento dell'acqua residua nell'apparecchio può causare danni all'apparecchio.

- ▶ Non collocare né mettere in funzione l'apparecchio in zone a rischio di congelamento o all'aperto.

Se l'apparecchio è sottoposto a un'inclinazione superiore a 40°, l'acqua residua dell'apparecchio può defluire e causare danni materiali.

- ▶ Inclinare con cautela l'apparecchio.
- ▶ Trasportare l'apparecchio in posizione verticale.

Luogo d'installazione - Requisiti

Zoccolo

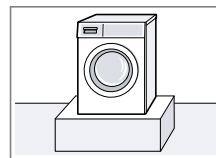

Fissare l'apparecchio con delle linguette di fissaggio → *Pagina 33*.

Luogo d'installazione Requisiti

Pavimento sostenuto da travi di legno

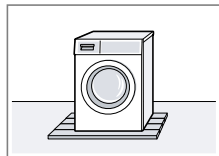

Collocare l'apparecchio su una base di legno resistente all'acqua (spessore minimo di 30 mm) ben fissata al pavimento.

Cucina componibile

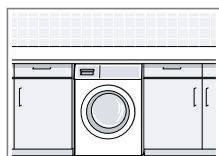

Collocare l'apparecchio soltanto sotto un ripiano di lavoro continuo ben fissato ai mobili adiacenti. Larghezza nicchia necessaria: 60 cm.

A una parete

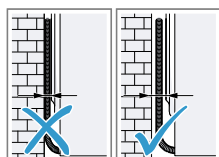

Non incastrare cavi di collegamento alla rete elettrica e tubi flessibili tra la parete e l'apparecchio.

4.4 Rimozione dei blocchi di trasporto

Durante il trasporto l'apparecchio è assicurato con blocchi di trasporto posti sul lato posteriore dell'apparecchio.

Nota: Conservare le viti dei blocchi di trasporto e le boccole per un altro eventuale trasporto.

→ "Inserimento dei fermi di trasporto", Pagina 55

1. Staccare il tubo flessibile dai fermi.

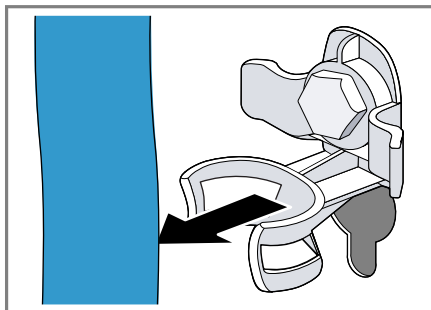

2. Svitare ① e rimuovere ② tutte le viti dei 4 blocchi di trasporto con una chiave inglese da 13.

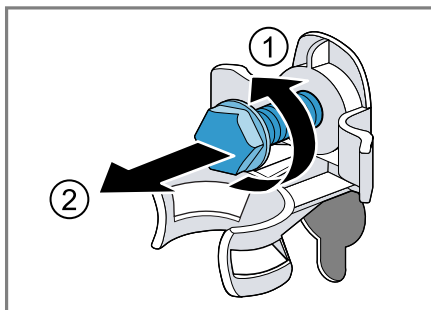

3. Rimuovere il cavo di allacciamento dai fermi.

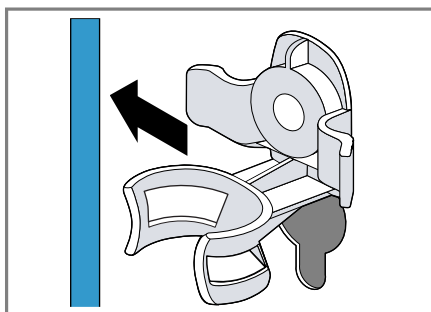

4. Rimuovere le 4 boccole.



5. Inserire i 4 tappi di copertura.



6. Spostare i 4 tappi di copertura verso il basso.

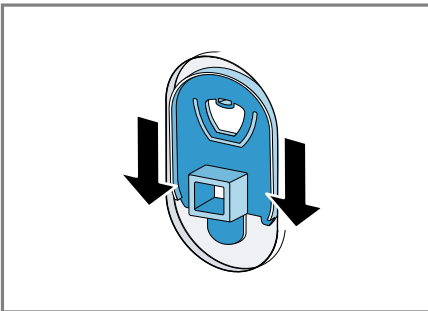

Nota: Per inserire i blocchi per il trasporto nell'apparecchio, eseguire questo passaggio in sequenza inversa.

4.5 Allacciamento dell'apparecchio

Allacciamento del raccordo di carico dell'acqua

1. Allacciare il raccordo di carico dell'acqua all'apparecchio.

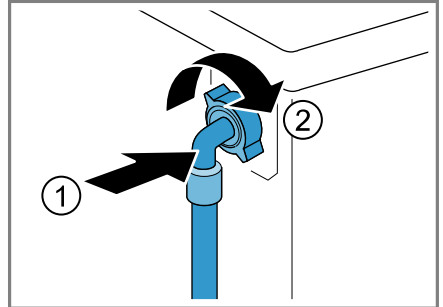

2. Collegare il tubo flessibile di carico dell'acqua al rubinetto (26,4 mm = 3/4").

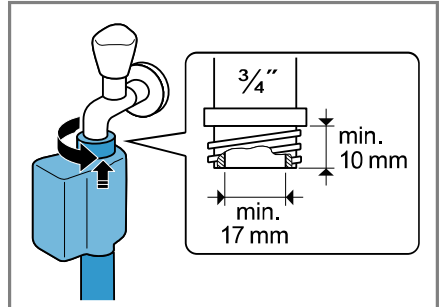

3. Aprire con precauzione il rubinetto dell'acqua e controllare la tenuta dei collegamenti.

Tipi di allacciamento del raccordo di scarico dell'acqua

Le informazioni sono d'ausilio per l'allacciamento dell'apparecchio al raccordo di scarico dell'acqua.

ATTENZIONE!

Durante la fase di scarico, il raccordo di scarico dell'acqua è sotto pressione e può allentarsi dal punto di collegamento installato.

- ▶ Assicurare il raccordo di scarico dell'acqua in modo che non si allenti involontariamente.

Se lo scarico è intasato o chiuso, l'acqua stagnante può rifluire nell'apparecchio.

- ▶ Prima di utilizzare l'apparecchio, assicurarsi che l'acqua defluisca rapidamente e che le otturazioni siano eliminate.

Nota: Osservare le altezze della pompa di scarico.

L'altezza della pompa di scarico massima è 100 cm.

Sifone

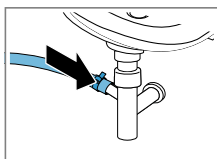

Fissare il punto di collegamento con una fascetta stringitubo (24-40 mm).

Lavandino

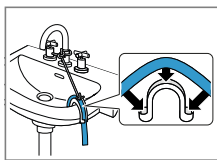

Fissare e assicurare il raccordo di scarico dell'acqua con un collettore.
→ "Accessori",
Pagina 33

Scarico in un tubo in plastica con manicotto in gomma o nel pozzetto

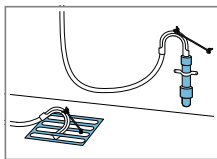

Fissare e assicurare il raccordo di scarico dell'acqua con un collettore.
→ "Accessori",
Pagina 33

Collegamento elettrico dell'apparecchio

Nota: L'installazione elettrica domestica di questo apparecchio deve essere conforme alle disposizioni e alle norme di sicurezza locali e deve includere un interruttore differenziale.

1. Inserire la spina del cavo di allacciamento alla rete dell'apparecchio a una presa vicina.

I dati di collegamento dell'apparecchio sono riportati nei Dati tecnici
→ Pagina 58.

2. Controllare il corretto posizionamento della spina.

4.6 Livellamento dell'apparecchio

Si consiglia di mettere esattamente in piano l'apparecchio per ridurre i rumori e le vibrazioni e per evitare che si sposti.

1. Con una chiave inglese da 17, allentare i controdadi in senso orario.

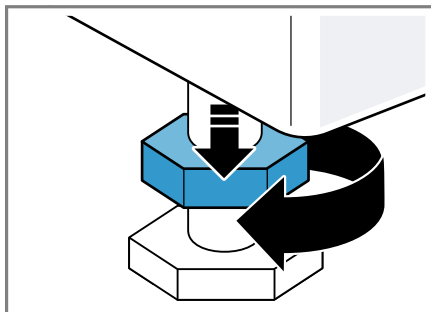

2. Per livellare l'apparecchio, ruotare i piedini dell'apparecchio. Controllare il livellamento dell'apparecchio con una livella a bolla d'aria.

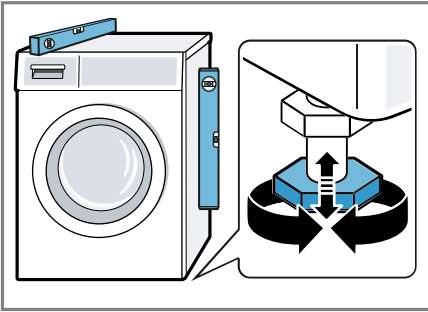

Tutti i piedini dell'apparecchio devono poggiare stabilmente sul pavimento.

3. Serrare a fondo i controdadi sull'alloggiamento con una chiave inglese da 17.

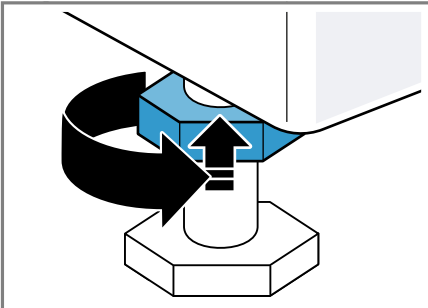

Mantenere fermo il piedino dell'apparecchio per evitare lo spostamento in altezza.

5 Prima del primo utilizzo

Preparare l'apparecchio per l'uso.

5.1 Avvio del ciclo a vuoto

Prima di lasciare la fabbrica, l'apparecchio viene testato in modo approfondito. Per eliminare gli eventuali residui di acqua, eseguire il primo lavaggio senza biancheria.

1. Premere su .

La procedura di attivazione richiede alcuni secondi.

2. Impostare il programma **Cotone 90°** o il programma di pulizia del cestello nell'app Home Connect.
3. Chiudere l'oblò.
4. Estrarre il cassetto del detersivo.
5. Riempire lo scomparto per il dosaggio manuale con circa 1 litro di acqua del rubinetto.

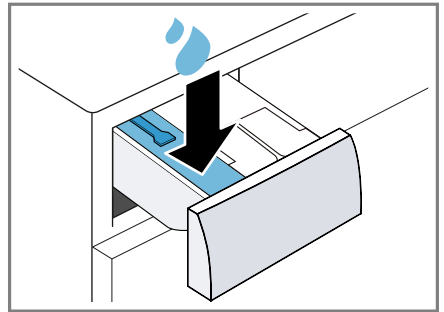

it Prima del primo utilizzo

6. Inserire nello scomparto per il dosaggio manuale il detersivo universale in polvere con candeggiante all'ossigeno.

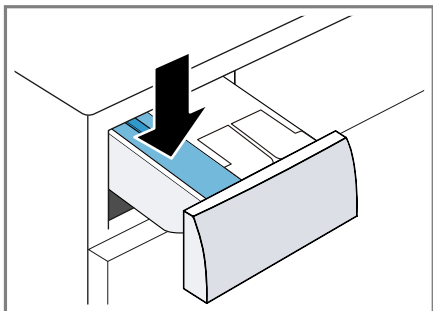

Per evitare la formazione di schiuma, per capi poco sporchi utilizzare solo la metà della quantità di detersivo consigliata dal produttore. Non usare detersivo per capi in lana o delicati.

7. Introdurre il cassetto del detersivo.
8. Per avviare il programma, premere su **||▷**.
 - ✓ Il display indica la durata del programma residua.
 - ✓ Al termine del programma, il display mostra: "End".
9. Avviare il primo ciclo di lavaggio o premere su **⏻**, per mettere l'apparecchio in standby.
→ "Comandi di base", Pagina 34

6 Conoscere l'apparecchio

6.1 Apparecchio

Di seguito è riportata una panoramica dei componenti dell'apparecchio.

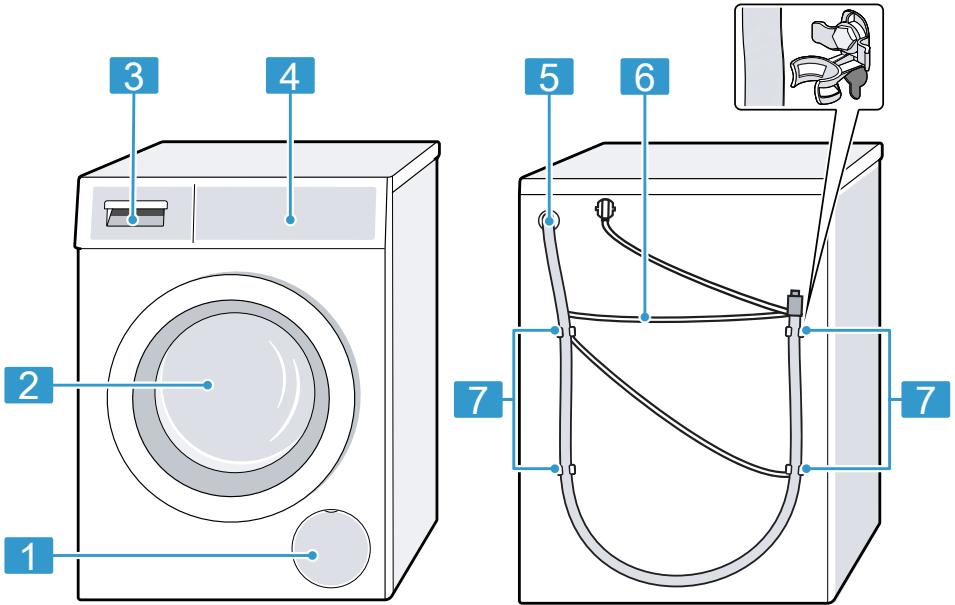

I particolari illustrati nell'immagine possono variare in base al tipo di apparecchio, ad es. colore e forma.

1 Sportello di manutenzione della pompa di scarico → *Pagina 44*

2 sportello → *Pagina 35*

3 Cassetto del detersivo → *Pagina 19*

4 Pannello di comando → *Pagina 20*

5 Tubo flessibile di scarico dell'acqua → *Pagina 15*

6 Cavo di allacciamento alla rete → *Pagina 16*

7 Applicare i blocchi → *Pagina 14*

6.2 Cassetto del detersivo

Nota: Rispettare le indicazioni del produttore relative all'utilizzo e al dosaggio del detersivo e dell'additivo e le indicazioni contenute nelle descrizioni dei programmi.

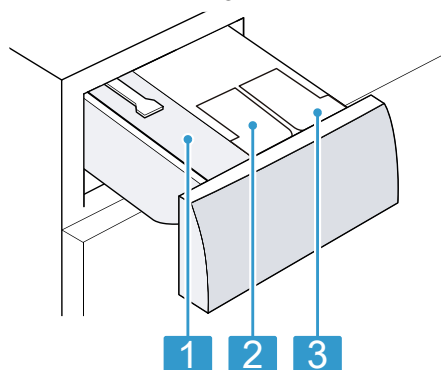

-
- 1** Scomparto per il dosaggio manuale
→ "Utilizzo dello scomparto per il dosaggio manuale", Pagina 38

 - 2** ☼ / ⦿: serbatoio per ammorbidente o detersivo liquido
→ "Sistema di dosaggio intelligente", Pagina 37

 - 3** ⦿: serbatoio per il detersivo liquido
→ "Sistema di dosaggio intelligente", Pagina 37
-

6.3 Pannello di comando

Il pannello di comando consente di impostare tutte le funzioni dell'apparecchio e di ottenere informazioni sullo stato di esercizio.

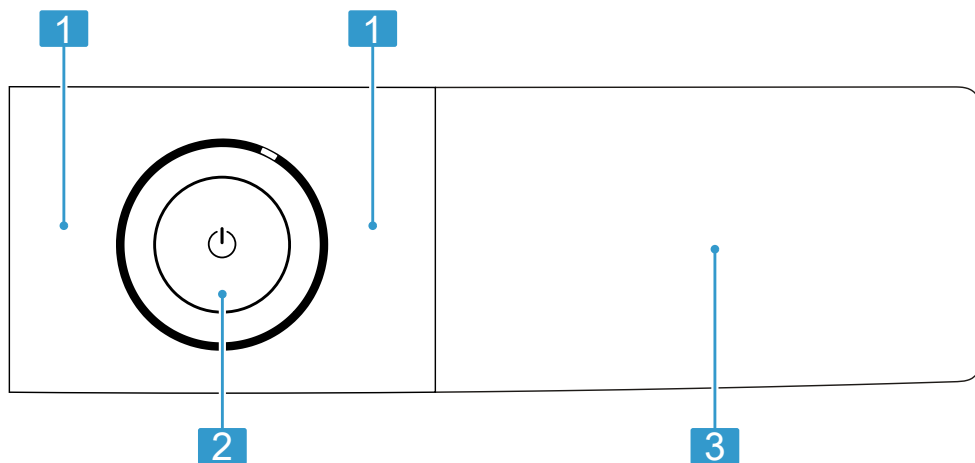

-
- 1** Programmi → Pagina 29

 - 2** Tasti → Pagina 26

 - 3** Tasti → Pagina 26 e display → Pagina 22
-

6.4 Logica di comando

Alcune aree del display sono tasti e reagiscono al tatto. Premendo i tasti, si attivano, disattivano o modificano le impostazioni. Le impostazioni atti-

vate sono messe in evidenza sul display apparendo particolarmente luminose.

ATTENZIONE!

Un'azione violenta sul display può provocare danni materiali.

- ▶ Non esercitare una pressione troppo forte sul display.
- ▶ Non toccare il display con oggetti appuntiti o affilati.

7 Display

Sul display vengono visualizzati i valori di impostazione aggiornati, le possibilità di selezione o i testi di avvertenza.

A seconda dello stato del programma, sul display vengono visualizzate alcune indicazioni nell'area **8:88**, ad es. **E nd.**

Nota: Gli aggiornamenti del software consentono di rendere disponibili ulteriori funzioni.



















→ "Installazione dell'aggiornamento software", Pagina 40

Se è disponibile un aggiornamento del software, troverete ulteriori informazioni nell'app Home Connect.





	90°	1400							
	60°	1200							
	40°	800							—
2	30°	600			8:88	h	ml		
1	20°	400		max	8:88	kg			
2				—	—	—	—	—	
i-DOS	Tempe- ratura — 3 sec. —	Centri- fuga — — —	Anti macchia	Pre- lavaggio	Trattamento vapore	Speed Perfect — 3 sec. —	Fine fra	Controllo remoto	

Indicazione display esemplificative





Indicatore	Descrizione
0:40 ¹	Durata del programma prevista o tempo residuo del programma in ore e minuti.
— (🕒 Fine fra) / "10 h" ¹	Ora di fine programma → "Tasti", Pagina 27
max 10,0 ¹	Consiglio sulla massima quantità di carico per il programma impostato indicata in kg.
- 1400	Velocità di centrifuga impostata in giri/min. → "Tasti", Pagina 27 Nessuna selezione: senza centrifuga finale, solo scarico : stop risciacquo, senza scarico acqua
¹ Esempio	

Indicatore	Descrizione
 - 90	Temperatura regolata in C°. → "Tasti", Pagina 27  (freddo)
	Avvio, interruzione o pausa <ul style="list-style-type: none"> ■ si illumina: il programma è in corso e può essere interrotto o messo in pausa. ■ lampeggia: il programma può essere riavviato o può proseguire.
	È possibile rimuovere o aggiungere il bucato e interrompere il programma. → Pagina 36
End	Stato del programma: fine programma
	Stato del programma: evaporazione
	<ul style="list-style-type: none"> ■ si illumina: la sicurezza bambini è attivata. ■ lampeggia: la sicurezza bambini è attivata e l'apparecchio ha ricevuto un comando. → "Disattivazione della sicurezza bambini", Pagina 37
 (↓ Prelavaggio)	Il prelavaggio è attivato. → "Tasti", Pagina 28
 (Trattamento vapore)	Il riscaldamento o la vaporizzazione della biancheria con il vapore sono attivi. → "Tasti", Pagina 26
	Stop risciacquo è attivato.
 (Speed Perfect)	La durata breve del programma è attiva. → "Tasti", Pagina 26
	La funzione relativa al tipo di macchia Sangue è attivata.
	La funzione relativa al tipo di macchia Erba è attivata.
	La funzione relativa al tipo di macchia Vino rosso è attivata.
	La funzione relativa al tipo di macchia Sudore è attivata.
	La funzione relativa al tipo di macchia Burro/olio è attivata.
	La funzione relativa al tipo di macchia Pomodoro è attivata.
	Modifica delle impostazioni di base → Pagina 42
	lampeggia: Pulizia del cestello necessaria. Eseguire il programma Cotone 90° per la pulizia e la cura del cestello e del contenitore della liscivia. → "Pulizia cestello", Pagina 42

¹ Esempio

Indicatore	Descrizione
— (☐ Controllo remoto)	L'avvio a distanza è attivato. → "Tasti", Pagina 27
	<ul style="list-style-type: none"> ■ si illumina: l'apparecchio è collegato alla rete domestica mediante il Wi-Fi. ■ lampeggia: l'apparecchio tenta di collegarsi alla rete domestica mediante il Wi-Fi. → "Home Connect ", Pagina 39
	Le impostazioni non disponibili sull'apparecchio sono state impostate attraverso l'app Home Connect. Ulteriori informazioni sono riportate nell'app Home Connect.
	<ul style="list-style-type: none"> ■ si illumina: il sistema di dosaggio intelligente per il detersivo liquido è attivato. ■ lampeggia: il livello di riempimento del serbatoio di dosaggio è sceso sotto il minimo. → Pagina 37 ◊ (detersivo liquido)
	<ul style="list-style-type: none"> ■ si illumina: il sistema di dosaggio intelligente per detersivo liquido o ammorbidente è attivato. ■ lampeggia: il livello di riempimento del serbatoio di dosaggio è sceso sotto il minimo. → Pagina 37 <p>Nota: È possibile utilizzare anche entrambi i serbatoi di dosaggio per il detersivo liquido. A tal fine, convertire il serbatoio di dosaggio. → Pagina 38</p> ◊ (detersivo liquido) ☼ (ammorbidente)
50 ml ¹	Dosaggio base per il detersivo o l'ammorbidente. → Pagina 38
•	si accende: il sistema di controllo della tensione ha messo in pausa il programma a causa di eccessivi cali di tensione elettrica. La tensione è nuovamente adeguata e il programma prosegue. Nota: La durata del programma viene prolungata.
:	lampeggia: il sistema di controllo della tensione ha messo in pausa il programma a causa di eccessivi cali di tensione elettrica. → "• lampeggia e il programma è in pausa.", Pagina 51 Nota: Il programma prosegue quando la tensione è nuovamente appropriata.
	L'apparecchio ha individuato troppa schiuma. → "☼ o intensa formazione di schiuma.", Pagina 51

¹ Esempio

Indicatore	Descrizione
	<ul style="list-style-type: none"> ■ acceso: l'oblò è bloccato. <ul style="list-style-type: none"> – Per aggiungere il bucato, è possibile sbloccare l'oblò quando  è acceso. → <i>"Aggiungere biancheria", Pagina 36</i> – Per aprire l'oblò, è possibile interrompere il programma. → <i>"Annullare il programma", Pagina 36</i> ■ lampeggia: l'oblò non è chiuso.
	<ul style="list-style-type: none"> ■ Pressione dell'acqua assente. ■ La pressione dell'acqua del rubinetto è insufficiente.
	<p>Il cassetto del detersivo non è inserito completamente. → , <i>Pagina 50</i></p>
E:35 ¹	<p>Codice errore, visualizzazione errori, segnale. → <i>Pagina 48</i></p>
¹ Esempio	





8 Tasti

















Nota: Gli aggiornamenti del software consentono di rendere disponibili ulteriori funzioni.

→ "Installazione dell'aggiornamento software", Pagina 40

Se è disponibile un aggiornamento del software, troverete ulteriori informazioni nell'app Home Connect.

La selezione delle impostazioni di programma dipende dal programma impostato.

Pulsante	Selezione	maggiori informazioni
	<ul style="list-style-type: none"> ■ Avviare ■ Interrompere ■ Mettere in pausa 	Avviare, interrompere o mettere in pausa il programma.
 Speed Perfect	<ul style="list-style-type: none"> ■ Attivare ■ Disattivare 	Attivare o disattivare la durata ridotta del programma. Nota: Il consumo di energia aumenta. Questo non compromette il risultato del lavaggio.
 Anti macchia	Selezione multipla	Selezionare il tipo di macchia. La temperatura, il movimento del cestello e il tempo di ammollo vengono adattati al tipo di macchia.
 Trattamento vapore	<ul style="list-style-type: none"> ■ Attivare ■ Disattivare 	Riscaldare o vaporizzare la biancheria attivando o disattivando il vapore. Per distendere il bucato e ridurre la formazione di pieghe, il ciclo di centrifuga e la velocità di centrifuga vengono adattati e i capi di biancheria vengono vaporizzati al termine del programma. Note <ul style="list-style-type: none"> ■ Per ridurre la formazione di pieghe, appendere il bucato subito dopo il lavaggio. ■ Nei programmi con una quantità massima di carico di oltre 4 kg, si riduce la quantità massimo di carico a 4 kg.



Pulsante	Selezione	maggiori informazioni
 i-DOS	<ul style="list-style-type: none"> ■ Attivare ■ Disattivare ■ Regolazione del dosaggio base 	<p>Se si tiene premuto brevemente il tasto, viene attivato o disattivato il sistema di dosaggio intelligente per ammorbidente  o per detersivo liquido .</p> <p>Se si tiene premuto il tasto per ca. 3 secondi, si può impostare il dosaggio base. → <i>Pagina 38</i></p>
 Fine fra	fino a 24 ore	<p>Stabilire l'ora di fine programma. La durata del programma è già contenuta nel conteggio delle ore impostato.</p> <p>Dopo l'avvio del programma viene visualizzata la durata del programma.</p>
 Temperatura	 - 90	<p>Regolare la temperatura. Temperatura impostata in °C.</p>
 Centrifuga	 - 1400	<p>Adattare la velocità di centrifuga o attivare  (stop risciacquo). Velocità di centrifuga impostata in giri/min.</p> <p>Selezionando  l'acqua alla fine del ciclo di lavaggio non viene scaricata e la centrifuga viene disattivata. Il bucato rimane nell'acqua di risciacquo. Se non si seleziona la velocità della centrifuga o selezionando , l'acqua alla fine del ciclo di lavaggio non viene scaricata e la centrifuga viene disattivata.</p>
 (interruttore di rete)	<ul style="list-style-type: none"> ■ Accensione ■ Posizione di accensione/Standby ■ Riavvio dell'apparecchio 	<p>Accendere l'apparecchio o portarlo in posizione di accensione/standby. Se il pannello di comando non risponde, tenere premuto per 5 secondi  per riavviare l'apparecchio.</p> <p>→ <i>"Il display e i tasti non reagiscono.", Pagina 51</i></p>
 Controllo remoto	<ul style="list-style-type: none"> ■ Attivare ■ Disattivare ■ Aprire le impostazioni Home Connect 	<p>Attivare o disattivare l'avvio remoto. → <i>Pagina 40</i></p>
 3 sec.	<ul style="list-style-type: none"> ■ Attivare ■ Disattivare 	→ <i>"Sicurezza bambini", Pagina 37</i>
 3 sec.	Selezione multipla	→ <i>"Impostazioni di base", Pagina 41</i>

Pulsante	Selezione	maggiori informazioni
↓ Prelavaggio	<ul style="list-style-type: none">■ Attivare■ Disattivare	<p>Attivare o disattivare il prelavaggio, ad es. per lavare capi di biancheria molto sporchi.</p> <p>Nota: Se il sistema di dosaggio intelligente è attivato, il detersivo viene dosato automaticamente per il prelavaggio e il lavaggio principale.</p> <p>Se il sistema di dosaggio intelligente è disattivato, inserire direttamente il detersivo nel cestello per il prelavaggio e il detersivo per il lavaggio principale all'interno dello scomparto per il dosaggio manuale.</p> <p>→ "Cassetto del detersivo", Pagina 19</p>



9 Programmi

Note



- L'etichetta presente sui capi fornisce ulteriori avvertenze sulla scelta del programma.
- L'impostazione della temperatura del programma garantisce che la temperatura raccomandata sull'etichetta di trattamento non venga superata. La temperatura raggiunta nell'apparecchio può differire da quella impostata. L'efficienza energetica ottimale consente di ottenere il miglior risultato di lavaggio possibile.
- Gli aggiornamenti del software consentono di rendere disponibili ulteriori funzioni.
→ "Installazione dell'aggiornamento software", Pagina 40
Se è disponibile un aggiornamento del software, troverete ulteriori informazioni nell'app Home Connect.

Programma	Descrizione	Carico max. (kg)
Cotone	Lavaggio di indumenti resistenti di cotone e lino. È adatto anche come programma di durata ridotta per biancheria con grado di sporco normale, se si attiva  Speed Perfect. Impostazione del programma: <ul style="list-style-type: none"> ■ max. 90 °C ■ max. 1400 giri/min 	10,0 5,0 ¹
Eco 40-60	Lavaggio di indumenti di cotone e di lino. Nota: I tessuti che secondo il simbolo di trattamento sono lavabili tra 40 °C  e 60 °C  possono essere lavati insieme. La potenza di lavaggio corrisponde alla classe di efficienza migliore secondo le disposizioni di legge. Per questo programma viene automaticamente adattata la temperatura di lavaggio sulla base della quantità di carico, per ottenere un'efficienza energetica ottimale oltre all'efficienza di lavaggio migliore. La temperatura di lavaggio non può essere variata. La velocità di centrifuga è di max. 1400 giri/min.	10,0
Sintetici	Lavaggio di indumenti sintetici. Impostazione del programma: <ul style="list-style-type: none"> ■ max. 60 °C ■ max. 1400 giri/min 	4,0
Mix	Lavaggio di capi di cotone, di lino e sintetici. Adatto a biancheria poco sporca.	4,0



¹  **Speed Perfect** attivata.

Programma	Descrizione	Carico max. (kg)
	Impostazione del programma: <ul style="list-style-type: none"> ■ max. 60 °C ■ max. 1400 giri/min 	
Delicati/Seta	Lavaggio di indumenti lavabili delicati di seta, di viscosa e sintetici. Usare il detersivo per capi delicati o di seta. Nota: Lavare i capi particolarmente delicati o i capi con ganci, bottoni e stirature in un sacchetto in rete. Consiglio: Il lavaggio delicato del bucato riduce l'abrasione delle fibre tessili e delle microplastiche. Impostazione del programma: <ul style="list-style-type: none"> ■ max. 40 °C ■ max. 800 giri/min 	2,0
 Lana	Lavare indumenti lavabili a mano oppure in lavatrice di lana o misto lana. Per evitare un restringimento degli indumenti, il cestello muove gli indumenti con particolare delicatezza e lunghe pause. Usare detersivo per capi in lana. Impostazione del programma: <ul style="list-style-type: none"> ■ max. 40 °C ■ max. 800 giri/min 	2,0
Risciacquo	Risciacquo con centrifuga successiva e scarico dell'acqua. Impostazione del programma: max. 1400 giri/min	–
Centrifuga/Scarico acqua	Centrifuga e scarico dell'acqua. Impostazione del programma: max. 1400 giri/min	–
 Programmi via app	Selezionare altri programmi direttamente dall'app Home Connect. La descrizione dei programmi è contenuta nell'app Home Connect. Nota: L'apparecchio deve essere collegato alla rete domestica e registrato nell'app Home Connect. → <i>Pagina 39</i>	–
Hygiene Plus	Lavaggio di indumenti resistenti di cotone e lino. Adatto per soggetti allergici ed esigenze igieniche elevate.	6,5

¹  **Speed Perfect** attivata.

Programma	Descrizione	Carico max. (kg)
	<p>Nota: Raggiunta la temperatura impostata, questa rimane costante durante l'intero processo di lavaggio.</p> <p>Impostazione del programma:</p> <ul style="list-style-type: none"> ■ max. 60 °C ■ max. 1400 giri/min 	
Sport/Fitness	<p>Lavaggio di indumenti sintetici per lo sport e il tempo libero.</p> <p>Utilizzare un detersivo per indumenti sportivi. Non utilizzare l'ammorbidente.</p> <p>Consiglio: Lavaggio di indumenti molto sporchi con il programma Sintetici.</p> <p>Impostazione del programma:</p> <ul style="list-style-type: none"> ■ max. 40 °C ■ max. 800 giri/min 	2,0
 Iron Assist	<p>Idoneo per camicie, t-shirt e indumenti simili di cotone e lino.</p> <p>Programma per il riscaldamento e l'evaporazione di capi asciutti con vapore, per stenderli al termine del programma o per facilitarne la stiratura. La quantità di carico massima del programma è cinque camicie o cinque t-shirt.</p> <p>Attivare  Speed Perfect, se si vuole evaporare solo un capo.</p> <p>Note</p> <ul style="list-style-type: none"> ■ Stendere i capi tiepidi ed evaporati subito dopo la fine del programma oppure stirarli. ■ I capi non vengono lavati o puliti. Non utilizzare detersivi o additivi. ■ Il vapore acqueo è caldo e può causare danni a determinati tipi di tessuti o indumenti. Pertanto il programma non è adatto a tessuti outdoor o capi di seta e lana, ad es. pullover. 	-
Automatico	<p>Lavaggio di indumenti delicati di cotone e sintetici. Trattamento delicato della biancheria.</p> <p>Il grado di sporco ed il tipo di indumento vengono rilevati automaticamente. Il processo di lavaggio viene adattato.</p> <p>Nota: La temperatura e la velocità di centrifuga di questo programma non possono essere scelte e vengono definite automaticamente.</p>	3,5

¹  **Speed Perfect** attivata.

Programma	Descrizione	Carico max. (kg)
Rapido 15/30 min.	<p>La temperatura è di max. 30 °C. La velocità di centrifuga è di max. 800 giri/min.</p> <p>Lavaggio di indumenti di cotone e sintetici. Programma breve per piccoli carichi di biancheria poco sporca. La durata del programma è di ca. 30 minuti. Se si desidera ridurre la durata del programma di 15 minuti, attivare  Speed Perfect. La quantità massima di carico si riduce a 2,0 kg. Impostazione del programma:</p> <ul style="list-style-type: none"> ■ max. 40 °C ■ max. 1200 giri/min 	4,0 2,0 ¹
¹  Speed Perfect attivata.		

10 Accessori

Utilizzare gli accessori originali in quanto prodotti appositamente per questo apparecchio.

Consiglio: Alcuni accessori sono disponibili in altre colorazioni. Contattare il servizio di assistenza clienti.

→ *Pagina 56*

	Utilizzo	Codice dell'ordine
Prolunga per tubo flessibile di carico dell'acqua	Prolungare il tubo flessibile dell'acqua fredda o Aquastop (2,50 m).	WMZ2381
Linguette di fissaggio	Migliorare la stabilità dell'apparecchio.	WMZ2200
Collettore	Fissare il tubo flessibile di scarico dell'acqua.	00655300
Piedistallo	Collocare l'apparecchio sollevato in modo che possa essere caricato e scaricato facilmente.	WMZ-PW20W
Detergente per lavatrice	Prodotto per la pulizia e la cura dell'interno dell'apparecchio.	00311929

11 Bucato

11.1 Preparare il bucato

ATTENZIONE!

Gli oggetti rimasti nel bucato possono danneggiare il bucato stesso e il cestello.

- ▶ Prima della messa in funzione, togliere tutti gli oggetti dalle tasche.

Nota

Quando si prepara il bucato, proteggere l'apparecchio e i tessuti.

- Spazzolare via sabbia e terra
- Smistare la biancheria in base al colore e ai tessuti, rispettando le etichette per la cura

- Chiudere tutte le cerniere, le chiusure con il velcro, i ganci e abbottonare i bottoni
- Legare insieme cinture di stoffa, nastri di tessuto e cordoncini
- Rimuovere le rotelline di sostegno delle tende e i nastri con piombini
- Lavare i capi delicati o di piccole dimensioni nel sacchetto in rete
- Lavare insieme capi di biancheria grandi e piccoli
- Lavare immediatamente il bucato con macchie fresche
- Pretrattare e lavare più volte il bucato con macchie secche
- Inserire il bucato smistato nel cestello

- Gli indumenti pretrattati con candeggina devono essere risciacquati più volte prima di immerterli nel cestello

12 Detersivo e additivo

Con la scelta corretta e l'impiego di detersivi e additivi si tratta con cura l'apparecchio e anche il bucato.

Le indicazioni del produttore relative all'utilizzo e al dosaggio sono riportate sulla confezione.

Note

- In caso d'impiego di detersivi liquidi, utilizzare soltanto detersivi puramente liquidi
- Non mescolare detersivi liquidi di tipo diverso
- Non mescolare detersivi e ammorbidenti
- Non utilizzare prodotti composti e fortemente concentrati
- Non usare prodotti contenenti solventi, prodotti corrosivi o che emettono gas
- Non utilizzare candeggianti
- Utilizzare raramente il colorante, poiché il sale può intaccare l'acciaio
- Non utilizzare decoloranti nell'apparecchio
- per il sistema di dosaggio intelligente non riempire il serbatoio di dosaggio → *Pagina 37* con l'aceto

13 Comandi di base

13.1 Accensione dell'apparecchio

Nota: Quando si accende l'apparecchio per la prima volta dopo averlo collegato elettricamente, il processo di accensione dura fino a un minuto.

Requisito: L'apparecchio è installato e allacciato conformemente.

→ *Pagina 12*

- ▶ Premere su .
La procedura di attivazione richiede alcuni secondi.
- ✓ Viene eseguito un test di funzionamento udibile.

13.2 Impostazione del programma

1. Ruotare il selettore programmi e portarlo sul programma desiderato.

→ *"Programmi", Pagina 29*

- ✓ Il display indica le impostazioni di programma.

2. Adattare le impostazioni di programma.

→ *"Tasti", Pagina 26*



Osservare le informazioni relative al tema Logica di comando
→ *Pagina 20*.

Le impostazioni di programma non sono memorizzate in modo permanente.

Nota: Se viene attivato o disattivato il sistema di dosaggio intelligente, l'impostazione viene memorizzata.

Impostazione di altri programmi

Requisito: Home Connect è configurato. → *Pagina 39*

1. Impostare il programma  **Programmi via app**.
- ✓  **Controllo remoto** lampeggia.
2. Premere su  **Controllo remoto**.
- ✓ L'app Home Connect mostra i programmi selezionabili.
3. Impostare un programma nell'app Home Connect.
4. Se lo si desidera, adattare le impostazioni di programma.
→ "Tasti", Pagina 26
5. Avviare il programma. → Pagina 35

13.3 Apertura dell'oblò

1. Afferrare la maniglia dell'oblò da sotto e tirare.

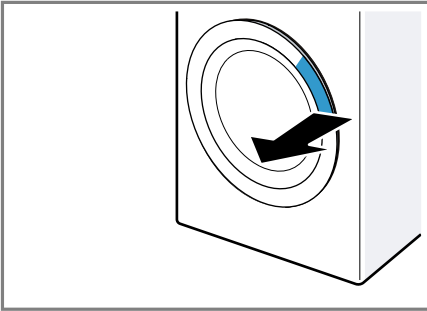

2. Aprire l'oblò.

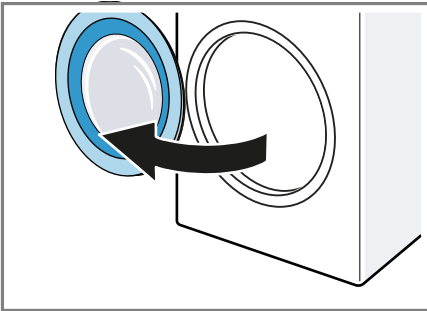

13.4 Inserimento del bucato

Nota: Per evitare la formazione di pieghe, rispettare il carico massimo del programma.

→ "Programmi", Pagina 29

Requisiti

- La biancheria è preparata e suddivisa.
→ "Bucato", Pagina 33
- Il cestello è vuoto.



1. Aprire l'oblò. → Pagina 35
2. Introdurre la biancheria nel cestello.
3. Chiudere lo sportello.

Accertarsi che non vi siano capi di abbigliamento impigliati nell'oblò.

13.5 Avvio del programma

Nota: Se il sistema di dosaggio intelligente è attivato, verificare che i serbatoi di dosaggio siano riempiti → Pagina 37 e che sia impostato il dosaggio base → Pagina 38.

Requisito: È impostato un programma. → Pagina 34

- ▶ Premere su  .
- ✓ Il cestello gira ed esegue un riconoscimento del carico, che può durare fino a 2 minuti e poi aspira l'acqua.
- ✓ Il display indica la durata o l'ora di fine del programma.
- ✓ Al termine del programma, il display mostra: "End".

13.6 Ammollo della biancheria

Nota: Per l'ammollo non è necessario aggiungere del detersivo. L'apparecchio utilizza il detersivo risciacquato per l'ammollo e il lavaggio.

Requisiti

- La biancheria è stata messa nel cestello. → *Pagina 35*
 - Il programma è avviato. → *Pagina 35*
1. Ca. 10 minuti dopo l'avvio del programma premere su **||▷**.
Il programma va in pausa e la biancheria può essere messa in ammollo.
 2. Una volta trascorso il tempo di ammollo desiderato, premere su **||▷**.

13.7 Aggiungere biancheria

Dopo l'avvio del programma è possibile estrarre o aggiungere il bucato a seconda dello stato del programma.

1. Premere su **||▷**.

L'apparecchio è in pausa.

Nota: Se si desidera aggiungere biancheria, osservare l'avvertenza sul display.

→ *"Display", Pagina 25*

→ *"Display", Pagina 23*

2. Aprire l'oblò. → *Pagina 35*
3. Estrarre o aggiungere il bucato.
4. Chiudere l'oblò.
5. Premere su **||▷**.

13.8 Annullare il programma

1. Premere su **||▷**.
2. Aprire l'oblò. → *Pagina 35*

Se la temperatura è molto elevata e il livello dell'acqua è eccessivo, l'oblò resta bloccato per motivi di sicurezza.

- In caso di temperatura elevata, avviare il programma **Risciacquo**.
- In caso di livello dell'acqua alto, avviare il programma **Centrifuga** o impostare un programma idoneo allo scarico dell'acqua.
→ *"Programmi", Pagina 29*

3. Estrarre la biancheria. → *Pagina 36*

13.9 Proseguimento del programma con ammollo fine lavaggio

Requisiti

- Lo stop risciacquo è attivato.
→ *"Tasti", Pagina 27*
 - L'ultimo ciclo risciacquo del programma impostato è terminato e il bucato si trova nell'acqua di risciacquo.
1. Impostare il programma **Centrifuga** o un programma per lo scarico.
→ *Pagina 29*
 2. Premere su **||▷**.

13.10 Estrarre la biancheria

1. Aprire l'oblò. → *Pagina 35*
2. Estrarre il bucato dal cestello.

13.11 Portare l'apparecchio in posizione di accensione (standby)

1. Premere su **⏻**.
2. Chiudere il rubinetto dell'acqua.
3. Asciugare la manichetta di gomma, pulirla con un panno e rimuovere corpi estranei.

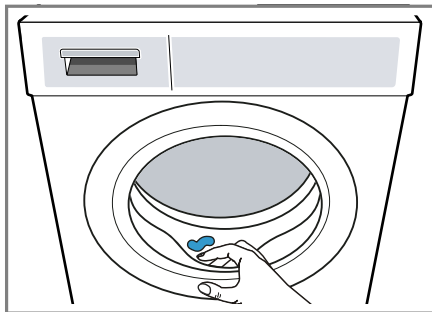



4. Lasciare l'oblò e il cassetto detersivo aperti, affinché i residui di umidità possano evaporare.

14 Sicurezza bambini



Assicurare l'apparecchio contro l'utilizzo involontario degli elementi di comando.

14.1 Attivazione della sicurezza bambini

- ▶ Tenere premuti entrambi i tasti  **3 sec.** per ca. 3 secondi.
- ✓ Il display indica .
- ✓ Gli elementi di comando sono bloccati.
- ✓ La sicurezza bambini resta attivata anche se l'apparecchio è stato spostato in posizione di accensione (standby) o in caso di interruzione di corrente.

14.2 Disattivazione della sicurezza bambini

Requisito: Per disattivare la sicurezza bambini, l'apparecchio deve essere acceso.

- ▶ Tenere premuti entrambi i tasti  **3 sec.** per ca. 3 secondi.
- ✓  sul display si spegne.

15 Sistema di dosaggio intelligente

Il sistema di dosaggio intelligente dell'apparecchio è attivato in fabbrica e dosa automaticamente il detersivo liquido e l'ammorbidente per i programmi in cui la funzione è possibile.

Nota: È possibile disattivare il sistema di dosaggio intelligente tramite i tasti → *Pagina 26*, ad esempio  per dosare manualmente il detersivo in polvere → *Pagina 38*.

15.1 Riempimento dei serbatoi di dosaggio con detersivo liquido e ammorbidente

Se si desidera utilizzare un sistema di dosaggio intelligente o se l'apparecchio indica un'avvertenza durante il funzionamento, riempire il serbatoio di dosaggio.

Note

- Riempire i serbatoi di dosaggio esclusivamente con detersivo liquido e ammorbidente idonei.
→ *Pagina 34*
- Se si desidera rabboccare il serbatoio di dosaggio con del detersivo liquido o dell'ammorbidente, utilizzare lo stesso prodotto.
- Se si desidera sostituire con un altro prodotto il detersivo liquido o l'ammorbidente nel serbatoio di dosaggio, pulire prima il cassetto del detersivo → *Pagina 43*.
- Se si utilizza il sistema di dosaggio intelligente, non mettere alcun detersivo né ammorbidente supplementare nello scomparto del dosaggio manuale, al fine di evitare il sovradosaggio o la formazione di schiuma.

it Sistema di dosaggio intelligente

1. Estrarre il cassetto del detersivo.
2. Aprire il coperchio e introdurre il detersivo liquido Δ e l'ammorbidente \otimes nei relativi serbatoi di dosaggio → *Pagina 19*.

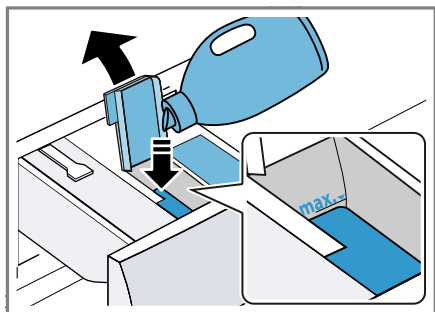

Durante il riempimento non superare la tacca di riferimento del livello massimo consentito.

Nota: È possibile utilizzare anche entrambi i serbatoi di dosaggio per il detersivo liquido. A tal fine, convertire il serbatoio di dosaggio.
→ *Pagina 38*

3. Chiudere il coperchio.

Nota: Per evitare che il detersivo liquido o l'ammorbidente si asciugano, chiudere i coperchi immediatamente dopo il riempimento.

4. Introdurre il cassetto del detersivo.

15.2 Utilizzo dello scomparto per il dosaggio manuale

Se non si utilizza il sistema di dosaggio intelligente, se la funzione non è possibile per un programma o se si desidera aggiungere altri additivi, ad esempio sale per macchie o amido, utilizzare lo scomparto per il dosaggio manuale.

Nota: Osservare le indicazioni relative a Detersivo e additivo → *Pagina 34*.

1. Estrarre il cassetto del detersivo.

2. Introdurre il detersivo o gli additivi nello scomparto per il dosaggio manuale → *Pagina 19*.
3. Introdurre il cassetto del detersivo.

15.3 Conversione del serbatoio di dosaggio \otimes/Δ

Il serbatoio di dosaggio \otimes/Δ è in grado di dosare l'ammorbidente \otimes o il detersivo liquido Δ . Il serbatoio per l'ammorbidente è impostato di fabbrica. Se si dosa in automatico un secondo detersivo liquido, convertire il serbatoio di dosaggio.





Note

- Se si cambia il contenuto del serbatoio, viene ripristinato il dosaggio base per questo serbatoio.
- Se si utilizzano entrambi i serbatoi per detersivo liquido, impostare un serbatoio che viene utilizzato durante il lavaggio.
→ *"Tasti", Pagina 26*
- Adattare il contenuto del serbatoio di dosaggio nell'app Home Connect.

15.4 Regolazione della quantità di dosaggio base

Per attivare il dosaggio intelligente, impostare la quantità di dosaggio base per i serbatoi. La quantità di dosaggio base corrisponde a quella consigliata dal produttore del detersivo sulla confezione. Impostare una quantità di dosaggio base che corrisponde a quella consigliata per 4,5 kg di biancheria con un livello di sporizia normale. Osservare la durezza dell'acqua.

Consiglio: La quantità di dosaggio base può essere impostata anche nell'app Home Connect.

1. Tenere premuto  **i-DOS** per ca. 3 secondi.
- ✓ Sul display viene indicato il dosaggio base per .
2. Per impostare il dosaggio base per , premere  **i-DOS**.
3. Per modificare l'impostazione, premere  **Fine fra**.
4. Per salvare l'impostazione, attendere brevemente.

16 Home Connect

L'apparecchio è collegabile in rete. Collegare l'apparecchio a un terminale mobile per gestire le funzioni con l'app Home Connect, per configurare le impostazioni di base o per monitorare lo stato di esercizio attuale.

I servizi Home Connect non sono disponibili in tutti i Paesi. La disponibilità della funzione Home Connect dipende dalla disponibilità dei servizi Home Connect nel proprio Paese. Ulteriori informazioni al riguardo sono disponibili su: www.home-connect.com.

L'app Home Connect guiderà attraverso l'intera procedura di accesso. Seguire le istruzioni indicate all'interno dell'app Home Connect per configurare le impostazioni.

Consiglio: Osservare anche le avvertenze presenti nell'app Home Connect.

Note

- Osservare le avvertenze di sicurezza delle presenti istruzioni per l'uso e accertarsi che vengano rispettate quando l'apparecchio viene utilizzato mediante l'app Home Connect.
- "Sicurezza", Pagina 4

- I comandi impartiti direttamente sull'apparecchio hanno sempre la priorità. Quando l'apparecchio viene comandato direttamente, i comandi tramite l'app Home Connect non sono disponibili.

16.1 Configurazione dell'app Home Connect

1. Installare l'app Home Connect sul dispositivo mobile.
2. Avviare l'app Home Connect e configurare l'accesso a Home Connect.

L'app Home Connect guiderà attraverso l'intera procedura di accesso.



16.2 Configurazione di Home Connect

Requisiti

- L'app Home Connect è configurata sul dispositivo mobile.
- L'apparecchio è coperto dalla rete domestica WLAN (Wi-Fi) nel luogo d'installazione.

1. Tenere premuto  **Controllo remoto** per ca. 3 secondi.
2. Seguire le istruzioni dell'app Home Connect.

16.3 Attivazione del Wi-Fi sull'apparecchio

1. Tenere premuto  **Controllo remoto** per ca. 3 secondi.
 2. Premere  **Controllo remoto** finché sul display non viene visualizzato "OFF".
 3. Premere  per attivare il Wi-Fi.
- ✓ Il display indica "on".

Note

- Se il Wi-Fi è attivato, il display indica in alternanza "on" e la potenza del segnale della connessione Wi-Fi.
- Per uscire dalle impostazioni Home Connect, premere **⏏** **Controllo remoto** per ca. 3 secondi.

16.4 Disattivazione del Wi-Fi sull'apparecchio

1. Tenere premuto **⏏** **Controllo remoto** per ca. 3 secondi.
 2. Premere **⏏** **Controllo remoto** finché sul display non viene visualizzato "on".
 3. Premere **||▷** per disattivare il Wi-Fi.
- ✓ Il display indica "oFF".

Nota: Per uscire dalle impostazioni Home Connect, premere **⏏** **Controllo remoto** per ca. 3 secondi.

16.5 Installazione dell'aggiornamento software

Nota: Se è disponibile un aggiornamento del software, nell'app Home Connect compare una notifica.

- ▶ Per installare l'aggiornamento del software, seguire le istruzioni nell'app Home Connect.
- ✓ Durante l'installazione il pannello di comando è parzialmente bloccato.
- ✓ In caso di guasto, l'installazione può richiedere fino a 40 minuti. Non ripristinare le impostazioni di rete o l'apparecchio alle impostazioni di fabbrica.

16.6 Ripristino delle impostazioni di rete dell'apparecchio

1. Tenere premuto **⏏** **Controllo remoto** per ca. 3 secondi.

2. Premere **⏏** **Controllo remoto** finché sul display non viene visualizzato "rES".
 3. Tenere premuto **||▷** per ca. 3 secondi.
- ✓ Le impostazioni di rete vengono ripristinate.

16.7 Avvio remoto

Abilitare l'apparecchio per il comando a distanza tramite l'app Home Connect.

Nota

L'avvio a distanza viene disattivato alle seguenti condizioni:

- L'oblò dell'apparecchio viene aperto.
- Dopo un'interruzione di corrente.

Attivazione dell'avvio remoto

Requisiti

- Lo sportello dell'apparecchio è chiuso.
- Il cassetto del detersivo è inserito.
- ▶ Premere su **⏏** **Controllo remoto**.
- ✓ **—** (**⏏** Controllo remoto) si illumina e l'apparecchio è abilitato per l'avvio a distanza tramite l'app Home Connect.

Disattivazione dell'avvio remoto

- ▶ Premere su **⏏** **Controllo remoto**.
- ✓ **—** (**⏏** Controllo remoto) si spegne.

16.8 Protezione dei dati

Seguire le indicazioni sulla protezione dei dati.

Con il primo collegamento dell'apparecchio a una rete domestica connessa a Internet,

l'apparecchio trasmette le seguenti categorie di dati al server

Home Connect (prima registrazione):

- Identificativo univoco dell'apparecchio (costituito dai codici dell'apparecchio e dall'indirizzo MAC del modulo di comunicazione Wi-Fi installato).
- Certificato di sicurezza del modulo di comunicazione Wi-Fi (per la protezione informatica della connessione).
- La versione attuale del software e dell'hardware dell'elettrodomestico.
- Stato di un eventuale ripristino delle impostazioni di fabbrica.

La prima registrazione prepara l'apparecchio per l'utilizzo delle funzionalità Home Connect ed è necessaria soltanto nel momento in cui si desidera utilizzare le funzionalità Home Connect per la prima volta.

Nota: Osservare che le funzionalità Home Connect sono utilizzabili solo in abbinamento all'app Home Connect. Le informazioni sulla tutela dei dati possono essere richiamate nell'app Home Connect.

17 Impostazioni di base

È possibile settare le impostazioni di base dell'apparecchio in base alle proprie esigenze.

Nota: È possibile modificare le impostazioni di base anche nell'app Home Connect.

Nell'app Home Connect potrebbero essere disponibili altre funzioni.

17.1 Panoramica delle impostazioni di base

Nota: Gli aggiornamenti del software consentono di rendere disponibili ulteriori funzioni.

→ "Installazione dell'aggiornamento software", Pagina 40

Se è disponibile un aggiornamento del software, troverete ulteriori informazioni nell'app Home Connect.

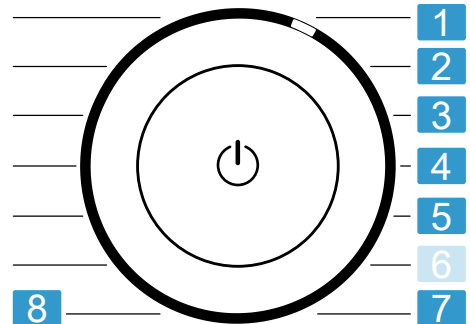







Selettore programmi con posizioni dei programmi

- | | |
|----------|---|
| 1 | Regolare il volume del segnale alla fine del programma:
Da A: 0 (off) a A: 4 (molto alto) |
| 2 | Regolare il volume del segnale alla selezione dei tasti:
Da b: 0 (off) a b: 4 (molto alto) |
| 3 | Regolare la luminosità del display:
Da C: 1 (basso) a C: 4 (molto alto) |
| 4 | Avviare il programma per la pulizia e la cura del cestello (dc). |
| 5 | Attivare (d:on) o disattivare (d:off) il promemoria per la pulizia del cestello. |
| 7 | Visualizzare il numero dei programmi terminati (PC). |

-
- 8** Ripristinare l'apparecchio alle impostazioni di fabbrica (rES).
-

17.2 Modifica delle impostazioni di base

1. Per richiamare le impostazioni di base, tenere premuti entrambi i tasti  **3 sec.** per ca. 3 secondi.
 - ✓ Il display indica .
2. Selezionare l'impostazione di base desiderata con il selettore programmi. → *Pagina 41*
3. Adattare l'impostazione di base:
 - Per modificare il valore, premere  **Fine fra.**
 - Per ripristinare l'apparecchio alle impostazioni di fabbrica, tenere premuto  per ca. 3 secondi.
 - Per avviare la pulizia del cestello, premere su .
4. Per uscire dalle impostazioni di base, premere su un tasto qualsiasi tranne  **Fine fra** o .

18 Pulizia e cura

Per mantenere a lungo l'apparecchio in buone condizioni, sottoporlo a una cura e a una manutenzione scrupolose.

18.1 Pulizia cestello

Pulire il cestello dopo aver eseguito 20 cicli di lavaggio a una temperatura di 40 °C o inferiore, se  è acce-

so, oppure se l'apparecchio non viene utilizzato per un tempo prolungato, almeno una volta l'anno.

ATTENZIONE **Pericolo di lesioni!**

Il lavaggio permanente alle basse temperature e un'aerazione errata dell'apparecchio possono danneggiare il cestello e causare lesioni.

- ▶ Eseguire regolarmente un programma per la pulizia del cestello o lavare a temperature di almeno 60 °C.
- ▶ Lasciare asciugare l'apparecchio dopo ogni funzionamento con lo sportello e il cassetto del detersivo aperti.
- ▶ Selezionare il programma **Cotone 90°** o il programma di pulizia del cestello nell'app Home Connect o nelle impostazioni di base → *Pagina 41.*

Eseguire il programma senza biancheria con un detersivo in polvere con candeggiante all'ossigeno oppure utilizzando un detersivo per la cura del vano interno dell'apparecchio.

→ "Accessori", *Pagina 33*

18.2 Pulizia del cassetto del detersivo

Se si desidera sostituire con un altro prodotto il detersivo liquido o l'ammorbidente presente nel serbatoio di dosaggio o se il cassetto del detersivo è sporco, pulire quest'ultimo.

ATTENZIONE!

L'unità della pompa contiene componenti elettrici. Gli elementi elettrici possono essere danneggiati in caso di contatto con dei liquidi.

- ▶ Non lavare l'unità della pompa in lavastoviglie né immergerla in acqua.
- ▶ Proteggere il collegamento elettrico sulla parete posteriore dall'umidità, dal detersivo e dai resti dell'ammorbidente.

1. Portare l'apparecchio in posizione di accensione (standby). → *Pagina 36*
2. Estrarre il cassetto del detersivo.
3. Premere l'inserto verso il basso e rimuovere il cassetto del detersivo.

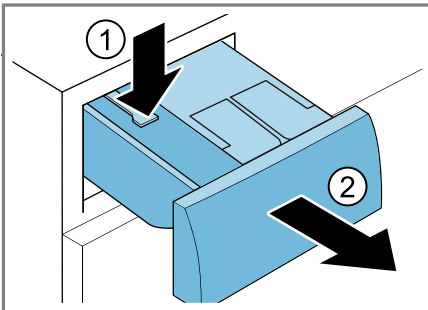

4. Rimuovere l'unità della pompa.

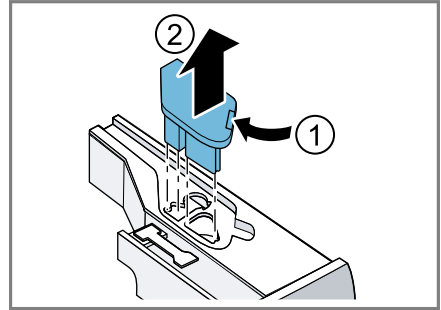

5. Sganciare il coperchio del cassetto del detersivo e rimuoverlo.

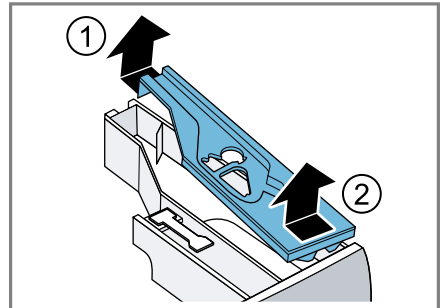

6. Svuotare il cassetto del detersivo.

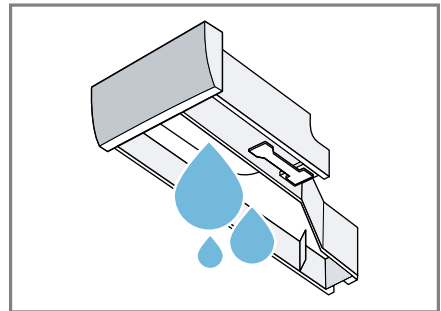

it Pulizia e cura

7. Pulire l'unità della pompa con un panno umido.

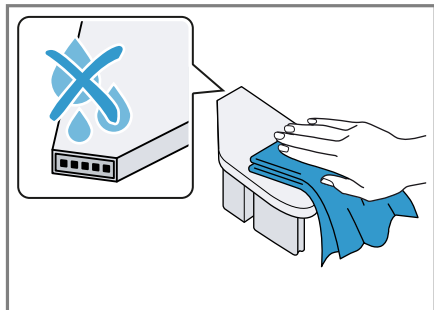

8. Pulire il cassetto del detersivo e il coperchio con un panno morbido e umido o pulire il docciatore.

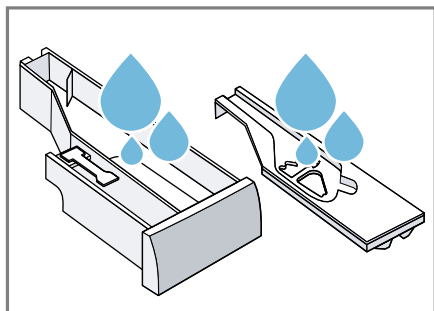

9. Asciugare e inserire il cassetto del detersivo, il coperchio e l'unità della pompa.

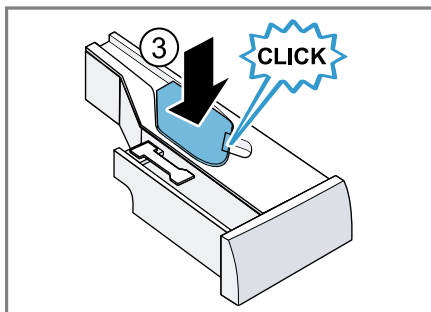
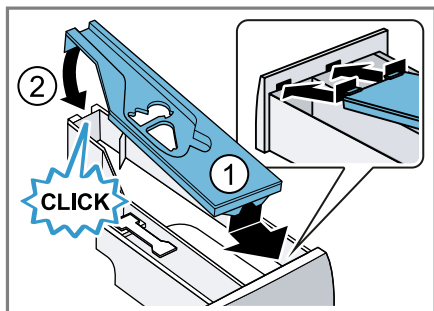

10. Pulire l'alloggiamento del cassetto del detersivo nell'apparecchio.

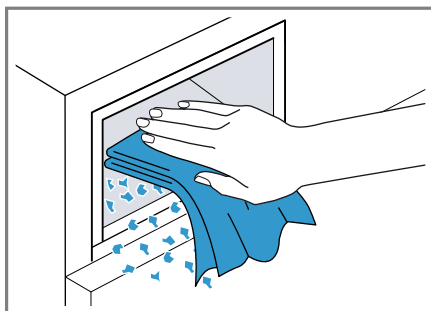

11. Introdurre il cassetto del detersivo.



18.3 Pulizia della pompa di scarico

Pulire regolarmente la pompa di scarico, almeno una volta l'anno, nonché in caso di anomalie, ad esempio se otturata o in presenza di rumori simili a dei colpi.

Svuotamento della pompa di scarico

1. Chiudere il rubinetto dell'acqua.

2. Portare l'apparecchio in posizione di accensione (standby). → *Pagina 36*
3. Staccare l'apparecchio dalla rete elettrica.
4. Aprire e rimuovere lo sportello di manutenzione.

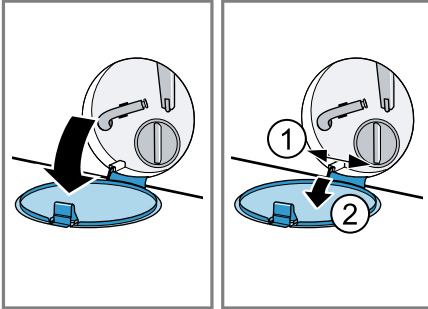

5. Spingere un contenitore adeguato sotto l'apertura per far defluire l'acqua di lavaggio.

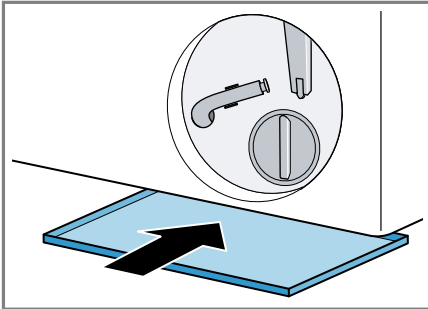

6. Staccare il raccordo flessibile di svuotamento dal suo alloggiamento.

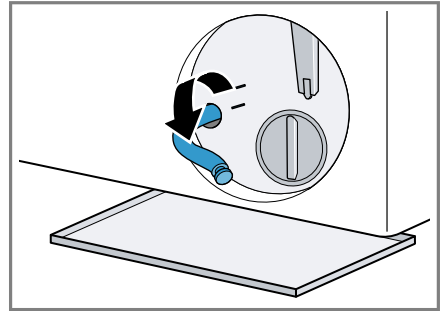

7. **⚠ ATTENZIONE - Pericolo di scottature!** Nel lavaggio ad alte temperature l'acqua di lavaggio si riscalda molto.
 - Non toccare l'acqua di lavaggio calda.

Per far confluire l'acqua di lavaggio all'interno del contenitore, rimuovere il tappo di chiusura.

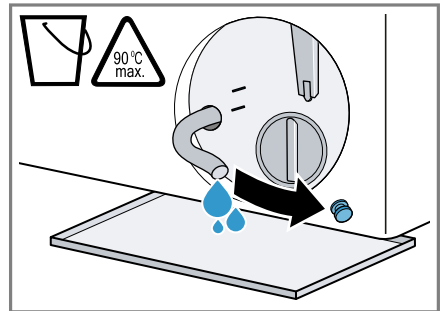

8. Al termine dello svuotamento, riapplicare il tappo di chiusura.

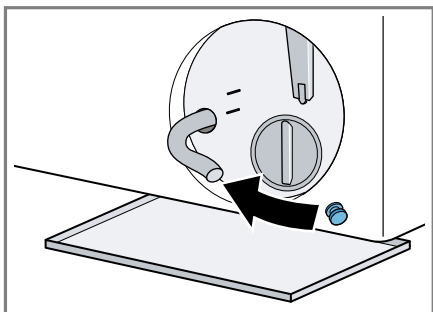

9. Agganciare il tubo flessibile di svuotamento nell'alloggiamento.

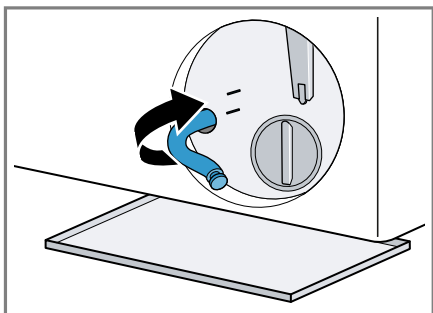

Pulizia della pompa di scarico

Requisito: La pompa di scarico è vuota. → *Pagina 44*

1. Poiché vi è ancora dell'acqua residua nella pompa di scarico, rimuovere attentamente il coperchio della pompa.

- L'alloggiamento del filtro può bloccarsi nel corpo della pompa a causa di residui di sporco grossolani. Sciogliere lo sporco e rimuovere l'inserito del filtro.

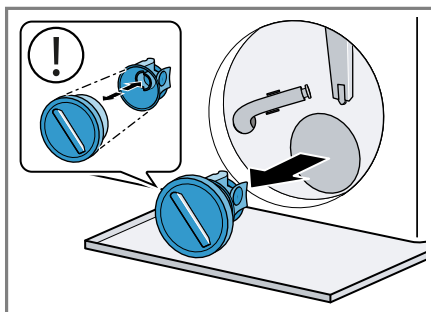

Il coperchio della pompa consta di due elementi costruttivi che possono essere smontati per essere puliti.

2. Pulire l'interno, la filettatura del coperchio della pompa e il corpo della pompa.

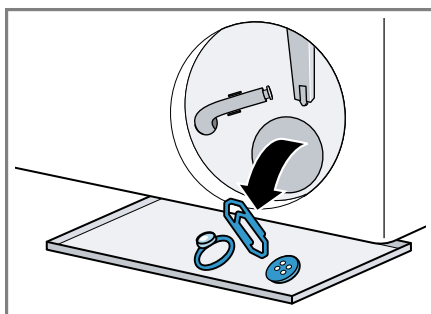

3. Accertarsi che entrambe le eliche riescano a girare.

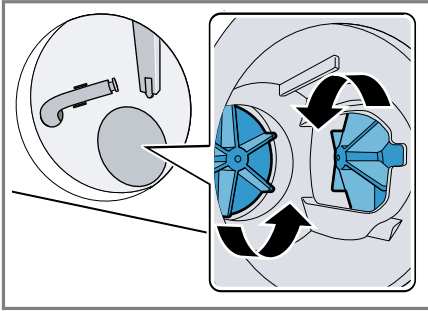

4. Inserire il coperchio della pompa.
– Accertarsi che i componenti del coperchio della pompa siano montati correttamente.

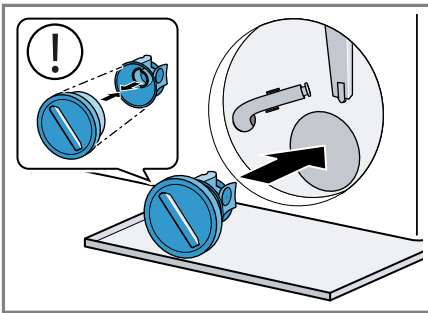

5. Chiudere il coperchio della pompa ruotandolo finché non si innesta.

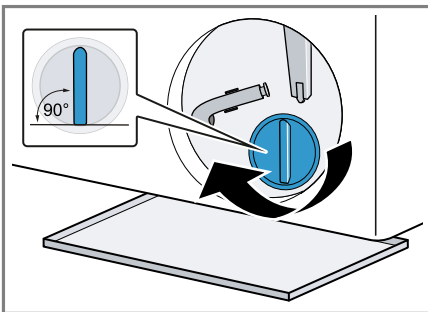

L'impugnatura del coperchio della pompa deve essere in posizione verticale.

6. Inserire e chiudere lo sportello di manutenzione.

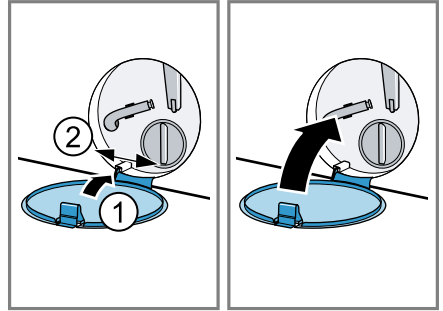

18.4 Pulizia dell'apertura della griglia nella manichetta di gomma

Controllare regolarmente che l'apertura della griglia nella manichetta di gomma non sia ostruita e pulire l'apertura della griglia.

1. Aprire l'oblò dell'apparecchio.
2. Rimuovere l'ingorgo dall'apertura della griglia.

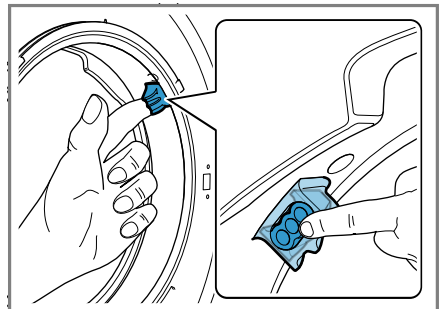

Nota: Non utilizzare oggetti appuntiti o taglienti.

19 Sistemazione guasti



I guasti minori possono essere sistemati autonomamente dall'utente. Utilizzare le informazioni per la sistemazione dei guasti prima di contattare il servizio di assistenza clienti. In questo modo si evitano costi non necessari.

AVVERTENZA



Pericolo di scosse elettriche!







Gli interventi di riparazione effettuati in modo non appropriato rappresentano una fonte di pericolo.

- ▶ Non apportare mai modifiche tecniche all'apparecchio o alle caratteristiche dell'apparecchio.
- ▶ Solo il personale adeguatamente specializzato e formato può eseguire riparazioni sull'apparecchio.
- ▶ Per la riparazione dell'apparecchio possono essere impiegati soltanto pezzi di ricambio originali.
- ▶ Al fine di evitare pericoli, se il cavo di alimentazione di questo apparecchio subisce danni deve essere sostituito dal produttore, dal suo servizio di assistenza clienti o da persona in possesso di simile qualifica.

Anomalia	Causa e ricerca guasti
Il display è spento e  lampeggia.	La modalità di risparmio energetico è attiva. ▶ Premere  .
E:36 -10 / E:30 -80 L'acqua di lavaggio non viene scaricata.	Il tubo flessibile di scarico dell'acqua è allacciato troppo in alto, è piegato, schiacciato o allungato in modo non consentito. ▶ Verificare l'installazione del tubo flessibile di scarico dell'acqua. → <i>Pagina 15</i>
	Il tubo rigido di scarico o il tubo flessibile di scarico dell'acqua è otturato. ▶ Pulire il tubo rigido di scarico e il tubo flessibile di scarico dell'acqua.
	La pompa di scarico è otturata o il coperchio della pompa non è installato correttamente. ▶ Controllare che l'unità della pompa sia installata correttamente. → <i>Pagina 44</i> ▶ Pulire la pompa di scarico. → <i>Pagina 44</i>
	Il dosaggio del detersivo è troppo elevato. ▶ Se è attivato il dosaggio intelligente, ridurre il dosaggio base. → <i>Pagina 38</i> ▶ Se si opta per il dosaggio manuale, ridurre la quantità di detersivo al lavaggio seguente con stesso carico.
	 è attivata.

Anomalia	Causa e ricerca guasti
E:36 -10 / E:30 -80 L'acqua di lavaggio non viene scaricata.	<ul style="list-style-type: none"> ▶ Avviare il programma Centrifuga o un programma idoneo allo scarico dell'acqua. → <i>Pagina 29</i>
E:36 -25 -26	<p>La pompa di scarico è otturata.</p> <ul style="list-style-type: none"> ▶ Pulire la pompa di scarico. → <i>Pagina 44</i>
E:38 -25 -26	<p>La pompa di scarico è otturata.</p> <ol style="list-style-type: none"> 1. Pulire il cestello. → <i>Pagina 42</i> 2. Se l'anomalia di verifica nuovamente, pulire la pompa di scarico. → <i>Pagina 44</i> <p>L'apertura della griglia nella manichetta di gomma è intasata.</p> <ul style="list-style-type: none"> ▶ Pulire l'apertura della griglia nella manichetta di gomma. → <i>Pagina 47</i>
E:10 -00 -10 -20	<p>La pompa del sistema di dosaggio intelligente è bloccata.</p> <ol style="list-style-type: none"> 1. Pulire il cassetto del detersivo. → <i>Pagina 43</i> 2. Se l'anomalia continua a verificarsi, contattare il servizio di assistenza clienti. → <i>Pagina 56</i> <p>Nota: Fino all'eliminazione del guasto, è possibile disattivare il sistema di dosaggio intelligente ed effettuare il dosaggio a mano. → <i>Pagina 26</i></p>
H:32	<p>L'apparecchio ha interrotto la centrifuga a causa di uno sbilanciamento irregolare nella distribuzione del bucato.</p> <ul style="list-style-type: none"> ▶ Distribuire nuovamente il bucato nel cestello.
E:30 -10 / 	<p>Il rubinetto dell'acqua è chiuso.</p> <ul style="list-style-type: none"> ▶ Aprire il rubinetto dell'acqua. <p>Il tubo flessibile di carico acqua piegato o incastrato.</p> <ul style="list-style-type: none"> ▶ Verificare l'installazione del tubo flessibile di carico dell'acqua. → <i>Pagina 15</i> <p>I filtri del raccordo di carico acqua sono otturati.</p> <ul style="list-style-type: none"> ▶ Pulire i filtri nel raccordo di carico. <p>La pressione dell'acqua è insufficiente.</p> <ul style="list-style-type: none"> ▶ Controllare che il rubinetto abbia una pressione d'acqua sufficiente. <p>Il sistema di misurazione del livello dell'acqua è difettoso. Con il messaggio di errore l'apparecchio avvia un ciclo di scarico.</p>

Anomalia	Causa e ricerca guasti
E:30 -10 / 	<ol style="list-style-type: none">1. Attendere circa 5 minuti fino al termine del ciclo di scarico.2. Riavviare l'apparecchio. Se necessario, il ciclo di scarico si riavvia.3. Se l'anomalia continua a verificarsi, contattare il servizio di assistenza clienti. → <i>Pagina 56</i>
E:30 -20	<p>Anomalia di funzionamento critica.</p> <ul style="list-style-type: none">▶ Chiudere il rubinetto dell'acqua. <p>Con il messaggio di errore l'apparecchio avvia un ciclo di scarico.</p> <ol style="list-style-type: none">1. Attendere circa 5 minuti fino al termine del ciclo di scarico.2. Riavviare l'apparecchio. Se necessario, il ciclo di scarico si riavvia.3. Se l'anomalia continua a verificarsi, contattare il servizio di assistenza clienti. → <i>Pagina 56</i> <hr/> <p>Il dosaggio del detersivo è troppo elevato.</p> <ul style="list-style-type: none">▶ Se si opta per il dosaggio manuale, ridurre la quantità di detersivo al lavaggio seguente con stesso carico. <hr/> <p>È stata aggiunta ulteriore acqua.</p> <ul style="list-style-type: none">▶ Non inserire ulteriore acqua nell'apparecchio durante il funzionamento.
Tutti gli altri codici errori.	<p>Anomalia di funzionamento</p> <ol style="list-style-type: none">1. Premere per ca. 5 secondi , per riavviare l'apparecchio.2. Se l'anomalia si verifica nuovamente, staccare l'apparecchio dalla corrente per almeno 30 secondi. Togliere la spina del cavo di alimentazione o disattivare il fusibile nella scatola dei fusibili.3. Se l'anomalia continua a verificarsi, contattare il servizio di assistenza clienti. → <i>Pagina 56</i> Comunicare il messaggio d'errore esatto. Se possibile, documentare l'anomalia con foto e video.
	<p>Il cassetto del detersivo non è inserito completamente.</p> <ul style="list-style-type: none">▶ Introdurre il cassetto del detersivo. <hr/> <p>L'unità della pompa non è inserita correttamente.</p> <ul style="list-style-type: none">▶ Verificare che l'unità della pompa sia inserita correttamente. → <i>Pagina 43</i>

Anomalia	Causa e ricerca guasti
: lampeggia e il programma è in pausa.	L'apparecchio ha rilevato oscillazioni nell'alimentazione. Nessun trattamento necessario. Quando l'alimentazione di tensione si è stabilizzata, si illumina e il programma prosegue normalmente.
 o intensa formazione di schiuma.	Il dosaggio del detersivo è troppo elevato. <ul style="list-style-type: none"> ▶ Diluire un cucchiaino di ammorbidente in 0,5 litro d'acqua e versare nello scomparto per il dosaggio manuale (non per indumenti outdoor, capi sportivi e piumini). ▶ Se è attivato il dosaggio intelligente, ridurre il dosaggio base. → <i>Pagina 38</i> ▶ Se si opta per il dosaggio manuale, ridurre la quantità di detersivo al lavaggio seguente con stesso carico.
 lampeggia.	L'oblò non è completamente chiuso. <ol style="list-style-type: none"> 1. Accertarsi che non vi siano capi di abbigliamento impigliati nell'oblò. 2. Chiudere l'oblò.
	Pulizia del cestello necessaria. <ul style="list-style-type: none"> ▶ Pulire il cestello. → <i>Pagina 42</i>
Il display e i tasti non reagiscono.	Errore software. <ol style="list-style-type: none"> 1. Premere per ca. 5 secondi , per riavviare l'apparecchio. 2. Se l'anomalia si verifica nuovamente, staccare l'apparecchio dalla corrente per almeno 30 secondi. Togliere la spina del cavo di alimentazione o disattivare il fusibile nella scatola dei fusibili.
Home Connect non funziona correttamente.	Sono possibili diverse cause scatenanti. <ol style="list-style-type: none"> 1. Ripristinare le impostazioni di rete dell'apparecchio. → <i>Pagina 40</i> 2. Riconfigurare Home Connect. → <i>Pagina 39</i> <ul style="list-style-type: none"> ▶ Accedere a www.home-connect.com.
Non è possibile azionare  i-DOS .	Il programma selezionato o l'avanzamento del programma non consente il dosaggio intelligente. <ul style="list-style-type: none"> ▶ Utilizzare lo scomparto per il dosaggio manuale. → <i>Pagina 38</i>
Il programma non si avvia.	È attivata la sicurezza bambini. <ul style="list-style-type: none"> ▶ Disattivare la sicurezza bambini. → <i>Pagina 37</i> <p> Fine fra è attivata.</p> <ul style="list-style-type: none"> ▶ Verificare che  Fine fra sia attivato. → <i>Pagina 27</i>

Anomalia	Causa e ricerca guasti
Il programma non si avvia.	Il cassetto del detersivo non è inserito completamente. ▶ Introdurre il cassetto del detersivo.
Il programma è in pausa o è interrotto, ma non è possibile aprire l'oblò.	La temperatura è troppo elevata. ▶ Avviare il programma Risciacquo oppure attendere che la temperatura si sia abbassata. <hr/> Il livello dell'acqua è troppo elevato. ▶ Avviare il programma Centrifuga o un programma idoneo allo scarico dell'acqua. → <i>Pagina 29</i>
Non è possibile aprire l'oblò in caso di interruzione dell'alimentazione elettrica.	L'oblò è bloccato. ▶ Aprire l'oblò con lo sbloccaggio di emergenza. → <i>Pagina 55</i>
Il cestello si muove a scatti dopo l'avvio del programma.	Nessun guasto. Si è avviato il test interno del motore. Nessun trattamento necessario.
Il cestello non gira, l'acqua non viene aspirata.	Nessun guasto. Il riconoscimento del carico è attivo per max. 2 minuti. Nessun trattamento necessario.
Nel cestello non si vede acqua.	Nessun guasto. L'acqua è al di sotto della zona visibile. Nessun trattamento necessario.
Centrifuga ripetuta	Nessun guasto. L'apparecchio compensa lo sbilanciamento mediante una ripetuta distribuzione del bucato. Nessun trattamento necessario.
Vibrazioni, spostamento e forte rumore dell'apparecchio durante la centrifuga.	L'apparecchio non è esattamente in piano. ▶ Allineare l'apparecchio. → <i>Pagina 16</i> <hr/> I piedini dell'apparecchio non sono fissati. ▶ Fissare i piedini dell'apparecchio. → <i>Pagina 16</i> <hr/> I fermi di trasporto non sono stati rimossi. ▶ Rimuovere i blocchi di trasporto. → <i>Pagina 14</i>
Non viene raggiunta un'elevata velocità di centrifuga.	L'apparecchio adegua lo squilibrio usando una velocità di centrifuga ridotta. Nessun trattamento necessario.
La durata del programma varia durante il processo di lavaggio.	Nessun guasto. L'esecuzione del programma viene ottimizzata elettronicamente, viene attivato un altro ciclo di risciacquo a causa dell'intensa formazione di schiuma o lo squilibrio viene adeguato. Nessun trattamento necessario.

Anomalia	Causa e ricerca guasti
Sibili, fischi, fruscii o risucchi.	Nessun guasto. L'acqua viene risciacquata, il detersivo e i prodotti per la cura vengono dosati, i test di funzionamento vengono eseguiti o l'acqua di lavaggio viene scaricata. Nessun trattamento necessario.
Rumori simili a colpi, rumori molto forti nella pompa di scarico.	Sono presenti corpi estranei nella pompa di scarico. ▶ Pulire la pompa di scarico. → <i>Pagina 44</i>
Grado di pulito insufficiente o residui di detersivo sul bucato.	Il detersivo può contenere residui non solubili in acqua che si depositano sulla biancheria. ▶ Avviare il programma Risciacquo o spazzolare il bucato dopo l'asciugatura. Il detersivo all'interno del serbatoio di dosaggio è inadeguato o addensato. 1. Controllare se il detersivo utilizzato è adatto. → <i>Pagina 34</i> 2. Verificare se il detersivo all'interno del serbatoio di dosaggio è addensato. 3. Se il detersivo non è adatto o addensato, svuotare e pulire i serbatoi di dosaggio. → <i>Pagina 43</i>
	Il dosaggio base non è impostato correttamente. ▶ Impostare il dosaggio base. → <i>Pagina 38</i>
Al termine del programma  Iron Assist si sono formate macchie di umidità sui capi.	Gocce d'acqua dal cestello o dall'oblò hanno inumidito gli indumenti. Le gocce provengono dal vapore condensato o dall'umidità residua del programma di lavaggio precedente. ▶ Stirare i capi o stenderli ad asciugare.
Dopo la centrifuga il bucato è troppo bagnato.	È stata impostata una velocità di centrifuga ridotta. ▶ Avviare il programma Centrifuga . ▶ Per il prossimo lavaggio impostare una velocità di centrifuga più elevata.
	L'apparecchio adegua lo squilibrio usando una velocità di centrifuga ridotta. 1. Distribuire nuovamente il bucato nel cestello. 2. Avviare il programma Centrifuga .
Formazione di pieghe.	Il programma selezionato non è adatto per il tipo di biancheria. ▶ Impostare un programma adeguato. → <i>Pagina 29</i> È stata impostata una velocità di centrifuga elevata. ▶ Per il prossimo lavaggio impostare una velocità di centrifuga più bassa.

Anomalia	Causa e ricerca guasti
Formazione di pieghe.	Il carico non è adeguato. <ul style="list-style-type: none">▶ Osservare il carico massimo del programma. → <i>Pagina 29</i>▶ Preparare il bucato. → <i>Pagina 33</i>
Dal tubo flessibile di carico dell'acqua fuoriesce dell'acqua.	Il tubo flessibile di carico dell'acqua non è allacciato correttamente o è danneggiato. <ul style="list-style-type: none">▶ Verificare l'installazione del tubo flessibile di carico dell'acqua. → <i>Pagina 12</i> In caso di danneggiamenti, sostituire il tubo flessibile di carico dell'acqua.
Dal tubo flessibile di scarico dell'acqua fuoriesce dell'acqua.	Il tubo flessibile di scarico dell'acqua non è allacciato correttamente o è danneggiato. <ul style="list-style-type: none">▶ Verificare l'installazione del tubo flessibile di scarico dell'acqua. → <i>Pagina 12</i> In caso di danneggiamenti, sostituire il tubo flessibile di scarico dell'acqua.
Si riscontra la fuoriuscita di acqua sotto l'oblò.	La sporcizia sull'oblò oppure sul manicotto causa perdite. <ul style="list-style-type: none">▶ Pulire l'oblò o il manicotto.
Nell'apparecchio si sono formati odori sgradevoli.	L'umidità e i residui di detersivo possono favorire la formazione di batteri. <ul style="list-style-type: none">▶ Pulire il cestello. → <i>Pagina 42</i>▶ Quando non si utilizza l'apparecchio, lasciare l'oblò e il cassetto detersivo aperti, affinché i residui di umidità possano evaporare.

19.1 Sbloccaggio di emergenza

Sbloccaggio dell'oblò

Requisito: La pompa di scarico è vuota. → *Pagina 44*

- ATTENZIONE!** L'uscita di acqua può causare danni materiali.
- ▶ Non aprire l'oblò se si vede l'acqua a livello del vetro.

Provvedere ad azionare lo sbloccaggio di emergenza tirando verso il basso e rilasciando il dispositivo.

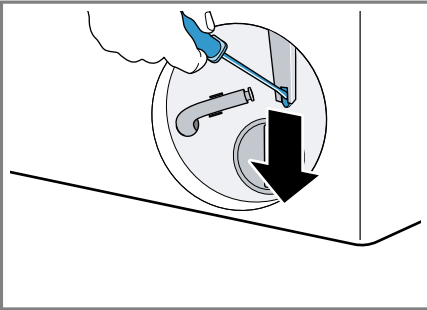

- ✓ La chiusura dell'oblò è sbloccata.
2. Inserire lo sportello di manutenzione e innestarlo in posizione.
3. Chiudere lo sportello di manutenzione.

20 Trasporto, immagazzinamento e smaltimento

20.1 Smontaggio dell'apparecchio

1. Chiudere il rubinetto dell'acqua.
2. Svuotare il raccordo di carico dell'acqua.

3. Portare l'apparecchio in posizione di accensione (standby). → *Pagina 36*
4. Staccare la spina di alimentazione dell'apparecchio.
5. Scaricare l'acqua di lavaggio.
→ *"Pulizia della pompa di scarico", Pagina 44*
6. Smontare i tubi flessibili.
7. Svuotare i serbatoi di dosaggio.

20.2 Inserimento dei fermi di trasporto

Per evitare danni di trasporto, fissare l'apparecchio con gli appositi blocchi prima di trasportarlo.

1. Rimuovere i 4 tappi di copertura con un cacciavite.

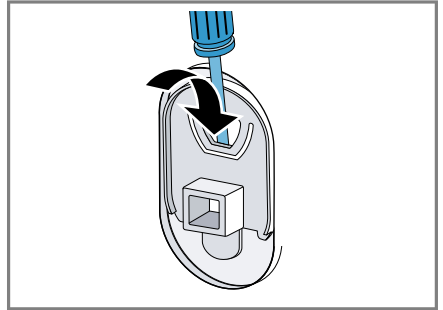

Conservare i tappi di copertura.

2. Applicare i 4 blocchi.
→ *"Rimozione dei blocchi di trasporto", Pagina 14*

20.3 Mettere nuovamente in funzione l'apparecchio

- ▶ Per ulteriori informazioni, vedere
→ *"Installazione e allacciamento", Pagina 12 e*
→ *"Avvio del ciclo a vuoto", Pagina 17.*

20.4 Rottamazione di un apparecchio dismesso

Un corretto smaltimento nel rispetto dell'ambiente permette di recuperare materie prime preziose.

AVVERTENZA

Pericolo di danni alla salute!

I bambini possono restare chiusi nell'apparecchio, rischiando la vita.

- ▶ Non collocare l'apparecchio dietro una porta se ciò blocca o impedisce l'apertura dello sportello dell'apparecchio.
- ▶ Per i dispositivi in disuso scollegare la spina del cavo di alimentazione, quindi tagliare il cavo di alimentazione e distruggere il sistema di blocco dello sportello dell'apparecchio in modo tale che lo sportello non si chiuda più.

1. Staccare la spina del cavo di alimentazione.
2. Tagliare il cavo di alimentazione.
3. Smaltire l'apparecchio nel rispetto dell'ambiente.

Per informazioni sulle attuali procedure di smaltimento rivolgersi al rivenditore specializzato o al comune di competenza.



Questo apparecchio dispone di contrassegno ai sensi della direttiva europea 2012/19/UE in materia di apparecchi elettrici ed elettronici (waste electrical and electronic equipment - WEEE).

Questa direttiva definisce le norme per la raccolta e il riciclaggio degli apparecchi dismessi valide su tutto il territorio dell'Unione Europea.

21 Servizio di assistenza clienti

I ricambi originali rilevanti per il funzionamento secondo il corrispondente regolamento Ecodesign sono reperibili presso il nostro servizio di assistenza clienti per un periodo di almeno 10 anni a partire dalla messa in circolazione dell'apparecchio all'interno dello Spazio economico europeo.

Nota: L'intervento del servizio di assistenza clienti è gratuito nell'ambito delle condizioni di garanzia del produttore.

Informazioni dettagliate sulla durata della garanzia e sulle condizioni di garanzia in ciascun Paese sono reperibili presso il nostro servizio di assistenza clienti, presso il proprio rivenditore o sul nostro sito Internet.

Quando si contatta il servizio di assistenza clienti sono necessari il codice prodotto (E-Nr.), il codice di produzione (FD) e il numero progressivo (Z-Nr.) dell'apparecchio.

I dati di contatto del servizio di assistenza clienti sono disponibili nell'elenco dei centri di assistenza allegato o sul nostro sito Internet.

21.1 Codice prodotto (E-Nr.), codice di produzione (FD) e numero progressivo (Z-Nr.)

Il codice prodotto (E-Nr.), il codice di produzione (FD) e il numero progressivo (Z-Nr.) sono riportati sulla targhetta identificativa dell'apparecchio. A seconda del modello, la targhetta identificativa si trova:

- sul lato interno dell'oblò
- sul lato interno dello sportello di manutenzione

- sul lato posteriore dell'apparecchio.

Annotare i dati dell'apparecchio e il numero di telefono del servizio di assistenza clienti per ritrovarli rapidamente.

22 Valori di consumo

Le seguenti informazioni vengono fornite conformemente al regolamento Eco-design europeo. I valori indicati per altri programmi come **Eco 40-60** sono solo valori di riferimento e sono stati rilevati attenendosi alla norma vigente EN60456. A questo scopo la funzione di dosaggio automatica è stata disattivata.

Avvertenza per la prova comparativa: disattivare la funzione di dosaggio automatica se questa funzione è oggetto di test.

Programma	Carico (kg)	Durata del programma (h:min) ¹	Consumo energetico (kWh/ciclo) ¹	Consumo d'acqua (l/ciclo) ¹	Temperatura massima (°C) 5 min ¹	Velocità di centrifuga (giri/min.) ¹	Umidità residua (%) ¹
Eco 40-60 ²	10,0	3:55	0,700	69,0	30	1400	53,00
Eco 40-60 ²	5,0	2:58	0,360	49,0	25	1400	53,00
Eco 40-60 ²	2,5	2:55	0,210	33,0	22	1400	53,00
Cotone 20 °C	10,0	3:30	0,570	100,0	24	1400	49,00
Cotone 40 °C	10,0	3:30	1,410	100,0	43	1400	49,00
Cotone 60 °C	10,0	3:17	2,290	100,0	62	1400	49,00
Cotone 40 °C + ↓ Prelavaggio	10,0	3:59	1,510	111,0	42	1400	49,00
Sintetici 40 °C	4,0	2:29	0,820	51,0	44	1200	33,00
Mix 40 °C	4,0	1:07	0,700	45,0	42	1400	53,00
 Lana 30 °C	2,0	0:41	0,240	42,0	24	800	30,00

¹ I valori effettivi possono differire dai valori indicati a causa dell'influsso di pressione dell'acqua, durezza e temperatura di ingresso, temperatura ambiente, tipo, quantità e grado di sporco della biancheria, detersivo utilizzato, oscillazioni dell'alimentazione della corrente e delle funzioni di supplementare.

² Programma di controllo secondo il regolamento UE ecocompatibile e del regolamento UE recante l'etichetta con acqua fredda (15 °C).

23 Dati tecnici

Altezza apparecchio 845 mm

Larghezza apparecchio 598 mm

Profondità apparecchio 590 mm

Profondità dell'apparecchio con sportello chiuso	633 mm
Profondità dell'apparecchio con sportello aperto	1074 mm
Peso	80,0 kg
Massima quantità di carico	10,0 kg
Tensione di rete	220-240 V, 50 Hz
☞ Protezione minima per l'installazione	10 A
Potenza nominale	2300 W
Potenza assorbita	<ul style="list-style-type: none"> ■ Stato di accensione (stand-by): 0,50 W ■ Modo standby: 0,50 W ■ Tempo entro il quale si imposta il pronto funzionamento con collegamento alla rete (Wi-Fi): 5 min ■ Standby in rete (Wi-Fi): 2,00 W
Pressione acqua	<ul style="list-style-type: none"> ■ Minima: 100 kPa (1 bar) ■ Massima: 1000 kPa (10 bar)

Lunghezza del tubo flessibile di carico dell'acqua	1,50 m
Lunghezza del tubo flessibile di scarico dell'acqua	1,50 m
Lunghezza del cavo di allacciamento alla rete	1,60 m

Ulteriori informazioni sul modello scelto sono disponibili sul sito Internet <https://eprel.ec.europa.eu/qr/1806371>¹. Questo link rimanda alla pagina ufficiale del database europeo dei prodotti EPREL.

24 Dichiarazione di conformità

Con la presente, BSH Hausgeräte GmbH dichiara che l'apparecchio con funzionalità Home Connect è conforme ai requisiti fondamentali e alle altre disposizioni in materia della direttiva 2014/53/EU.

La dichiarazione di conformità dettagliata RED è consultabile sul sito Internet www.bosch-home.com alla pagina del prodotto nei documenti supplementari.



2,4 GHz di banda (2400–2483,5 MHz): max. 100 mW
5 GHz di banda (5150–5350 MHz + 5470–5725 MHz): max. 150 mW



BE	BG	CZ	DK	DE	EE	IE	EL	ES
FR	HR	IT	CY	LI	LV	LT	LU	HU

¹ Valido solo per i Paesi dello Spazio economico europeo

it Dichiarazione di conformità

MT	NL	AT	PL	PT	RO	SI	SK	FI
SE	NO	CH	TR	IS	UK (NI)			

5 GHz di WLAN (Wi-Fi): solo per l'uso in ambienti interni.

AL	BA	MD	ME	MK	RS	UK	UA
----	----	----	----	----	----	----	----

5 GHz di WLAN (Wi-Fi): solo per l'uso in ambienti interni.



Thank you for buying a Bosch Home Appliance!

Register your new device on MyBosch now and profit directly from:

- **Expert tips & tricks for your appliance**
- **Warranty extension options**
- **Discounts for accessories & spare-parts**
- **Digital manual and all appliance data at hand**
- **Easy access to Bosch Home Appliances Service**

Free and easy registration – also on mobile phones:

www.bosch-home.com/welcome



Looking for help? You'll find it here.

Expert advice for your Bosch home appliances, help with problems or a repair from Bosch experts.

Find out everything about the many ways Bosch can support you:

www.bosch-home.com/service

Contact data of all countries are listed in the attached service directory.

BSH Hausgeräte GmbH

Carl-Wery-Straße 34
81739 München, GERMANY
www.bosch-home.com

A Bosch Company



9001908711 (040801)

it