

Rádi vám vždy pomůžeme

Zregistrujte svůj výrobek a získajte podporu na adrese
www.philips.com/welcome



GoGEAR

SA4DOT02

SA4DOT04

SA4DOT08



Příručka pro uživatele

PHILIPS

Obsah

aktualizace softwaru a odpovědi na často kladené otázky.

1	Důležité bezpečnostní informace	2
	Obecné informace o údržbě	2
	Recyklace výrobku	3

2	Váš nový přehrávač	5
	Obsah balení	5
	Počítačový software pro přehrávač	5
	Soubory nahrané v přehrávači	5
	Přehled	5
	Ovládací prvky	5
	Kontrolka LED a zvuková odezva	6

3	Začínáme	7
	Nabíjení	7
	Zapnutí nebo vypnutí přehrávače	7
	Automatický pohotovostní režim a vypnutí	7

4	Přehrávání hudby	8
	Přenos hudby do přehrávače	8
	Přehrávání hudby	8
	Vyhledávání skladby	8
	Změna hlasitosti	8
	Zapnutí nebo vypnutí náhodného výběru	9

5	Aktualizace firmwaru pomocí aplikace Philips Device Manager	10
----------	--	-----------

6	Řešení problémů	12
----------	------------------------	-----------

7	Technické údaje	13
	Požadavky na počítač	13

Potřebujete pomoc?

Navštivte webové stránky

www.philips.com/welcome

kde můžete získat úplnou sadu pomocných materiálů – např. uživatelský manuál, nejnovější

1 Důležité bezpečnostní informace

- Zařízení používejte v místech, kde je teplota vždy mezi 0 a 45 °C.
- Zařízení ukládejte v místech, kde je teplota vždy mezi -20 a 45 °C.
- Nízké teploty mohou vést ke zkrácení životnosti baterie.

Náhradní díly/příslušenství:

Náhradní díly a příslušenství lze objednat na stránkách www.philips.com/support.

Obecné informace o údržbě

Příklad tohoto dokumentu slouží pouze jako reference.

V případě rozporu mezi verzí v angličtině a přeloženou verzí má přednost anglická verze.

! Výstraha

- Poškození a chybné funkce výrobku lze předejít:
- Používejte pouze takové napájení, jaké je uvedeno v uživatelské příručce.
- Výrobek nevystavujte nadměrné teplotě z topných těles nebo přímého slunečního záření.
- Nedopusťte, aby výrobek spadl na zem nebo aby na něj spadly jakékoliv předměty.
- Nedopusťte, aby byl výrobek ponořen do vody. Zabraňte vniknutí vody do zdířky pro konektor sluchátek nebo do příhrádky baterie. Jinak hrozí vážné poškození zařízení.
- Zapnuté mobilní telefony v bezprostřední blízkosti mohou způsobit rušení.
- Zálóhujte své soubory. V každém případě si ponechte původní soubory, které jste stáhli do zařízení. Společnost Philips není zodpovědná za ztrátu obsahu v případě poškození výrobku nebo nečitelnosti dat.
- Svě hudební soubory spravujte (přenášejte, odstraňujte apod.) pouze prostřednictvím přiloženého hudebního softwaru.
- Nepoužívejte čisticí prostředky obsahující alkohol, čpavek, benzen nebo abrazivní látky, tyto prostředky mohou výrobek poškodit.
- Baterie (sada baterie nebo nainstalované baterie) by neměly být vystavovány nadměrnému teplu, jako např. slunečnímu svitu, ohni a podobně.
- V případě nesprávně provedené výměny baterie hrozí nebezpečí výbuchu. Baterii vyměňte pouze za stejný nebo ekvivalentní typ.

Bezpečnost poslechu



A pleine puissance, l'écoute prolongée du baladeur peut endommager l'oreille de l'utilisateur.



! Varování

- Chcete-li předejít riziku poškození sluchu, neposlouchejte po dlouhou dobu hudbu na příliš vysokou hlasitost.

Maximální výstupní napětí přehrávače by nemělo být vyšší než 150 mV.

Napětí s širokopásmovou charakteristikou WBCV >= 75 mV

Změny

Změny nepovolené výrobcem mohou zrušit uživatelské oprávnění k provozu tohoto výrobku.

Informace o autorských právech

Všechny ostatní značky a názvy výrobků jsou obchodní značky příslušných společností nebo organizací.

Neautorizované kopírování nahrávek stažených ze sítě Internet nebo pořízených ze zvukového

Informace o provozní teplotě a teplotách skladování

disku CD je porušením autorských práv a mezinárodních smluv.

Vytváření neoprávněných kopií materiálů, jejichž kopírování není povoleno, včetně počítačových programů, souborů, pořadů a zvukových nahrávek, může být porušením autorských práv a představovat trestný čin. Toto zařízení by se k těmto účelům nemělo používat.

Logo Windows Media a Windows logo jsou registrované obchodní známky společnosti Microsoft Corporation v USA a jiných zemích.

Chovejte se odpovědně! Dodržujte autorská práva.



**Be responsible
Respect copyrights**

Společnost Philips respektuje duševní vlastnictví ostatních a žádá své uživatele, aby se zachovali stejně.

Multimediální obsah v síti Internet mohl být vytvořen anebo distribuován bez oprávnění uděleného vlastníkem autorských práv k originálu.

Kopírování nebo rozšiřování neoprávněného obsahu může být v různých zemích, včetně té vaší, porušením zákonů na ochranu autorských práv.

Za dodržování zákonů na ochranu autorských práv jste odpovědní vy.

Funkce nahrávání a přenosu datových toků videa stažených do počítače na přenosný přehrávač je určena pouze pro použití na veřejné doméně anebo u příslušně licencovaného obsahu. Tento obsah smíte používat pouze pro své osobní, nekomerční účely a musíte respektovat případné pokyny obsažené v autorských právech, které poskytli vlastníci autorských práv k danému dílu. Tyto pokyny mohou zakazovat vytváření dalších kopií. Datové toky videa mohou obsahovat technologii na ochranu proti kopírování, která znemožňuje další kopírování. V takových situacích nebude nahrávání fungovat a zobrazí se zpráva s upozorněním.

Záznam dat

Společnost Philips usiluje o zlepšování kvality svého výrobku i zdokonalení možností využití pro uživatele výrobků Philips. Zařízení zaznamenává některé informace/data do stálé paměti zařízení pro uživatelský profil zařízení. Tato data se používají k určení a detekci všech chyb nebo problémů, s nimiž se uživatel při používání zařízení může setkat. Uložená data mohou například obsahovat délku přehrávání v režimu přehrávání hudby, délku přehrávání v režimu tuneru, počet vybití baterie atd. Uložená data neukazují obsah nebo typ média použitého v zařízení ani zdroj stažených souborů. Data uložená v zařízení jsou vyzvednuta POUZE v případě, že uživatel vrátí zařízení do servisního střediska a POUZE za účelem zjednodušení zjišťování a prevence chyb. Uložená data budou uživateli na první požádání poskytnuta.

Recyklace výrobku

Výrobek je navržen a vyroben z vysoce kvalitního materiálu a součástí, které lze recyklovat a znovu používat.

Je-li výrobek označen tímto symbolem přeškrtnuté popelnice, znamená to, že se na něj vztahuje směrnice EU 2002/96/EC:



Nevyhazujte toto zařízení do běžného domácího odpadu. Informujte se o místních předpisech týkajících se odděleného sběru elektrických a elektronických výrobků. Správnou likvidací starého výrobku pomůžete předejít možným negativním dopadům na životní prostředí a zdraví lidí.

Varování

- Vyjmutím vestavěné baterie záruka pozbývá platnosti a mohlo by dojít ke zničení výrobku.
- Následující pokyny k vyjmutí a likvidaci mají být provedeny pouze na konci životnosti výrobku.

Výrobek obsahuje vestavěnou dobíjecí baterii podléhající evropské směrnici 2006/66/ES, kterou nelze likvidovat s běžným domácím odpadem.



Pro ochranu funkčnosti a bezpečnosti výrobku vezměte výrobek do oficiálního sběrného dvora nebo servisního střediska, kde může vyjmutí baterie provést profesionál:

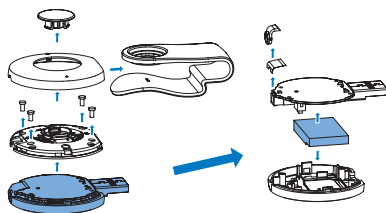

Informujte se o místních pravidlech sběru baterií. Správná likvidace baterií pomáhá předcházet případným nepříznivým účinkům na životní prostředí a lidské zdraví.

Oznámení pro Evropskou unii

Tento výrobek odpovídá požadavkům Evropské unie na vysokofrekvenční odrušení.

2 Váš nový přehrávač

Obsah balení

Zkontrolujte, zda jste obdrželi následující položky:

Přehrávač

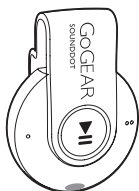

Sluchátka

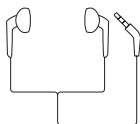

Stručný návod k rychlému použití



Bezpečnostní a záruční list



Poznámka

- Vyobrazení mají pouze orientační charakter. Společnost Philips si vyhrazuje právo měnit barvu či vzhled bez předchozího upozornění.

Počítačový software pro přehrávač

Následující počítačový software funguje s přehrávačem SOUNDDOT:

- **Philips Device Manager** (pomáhá aktualizovat a obnovit firmware přehrávače)

Soubory nahrané v přehrávači

Přehrávač SOUNDDOT obsahuje tyto soubory:

- Uživatelský manuál
- Nejčastější dotazy

Přehled

Ovládací prvky

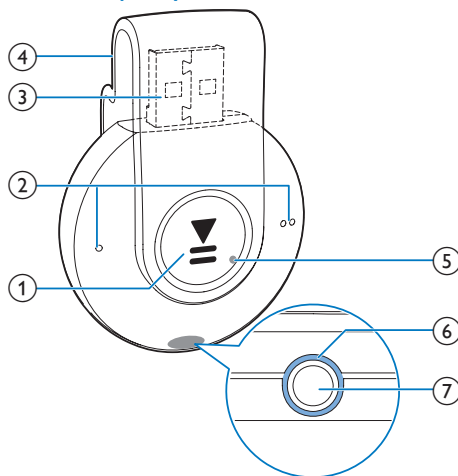

- 1
 - Stisknutím a podržením tlačítka zapnete nebo vypnete sluchátka.
 - Stisknutím tlačítka pozastavíte/obnovíte přehrávání.
 - Dvojitým stisknutím tlačítka během přehrávání zapnete/vypnete náhodný výběr

- 2

- Stisknutím tlačítka snížíte/zvýšíte hlasitost
- Stisknutím a podržením tlačítka přeskočíte na předchozí/následující skladbu

③ konektor USB pro nabíjení a přenos dat

④ Přichytka

⑤ RESET

- Pokud přehrávač nereaguje na stisknutí tlačítek, stiskněte tlačítko v otvoru špičkou kuličkového pera.

⑥ Kontrolka LED

⑦

- 3,5mm konektor pro sluchátka

Kontrolka LED a zvuková odezva

S kontrolkou LED a zvukovou odezvou můžete zjistit stav přehrávače.

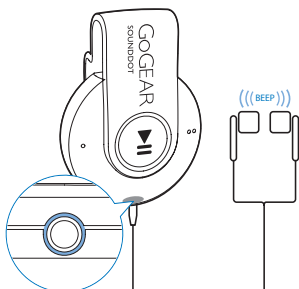

3 Začínáme

Nabíjení

Přehrávač **SOUND DOT** má vestavěnou baterii, kterou lze nabít prostřednictvím konektoru USB počítače.

- Otočte konektorem USB a připojte přehrávač **SOUND DOT** k počítači.
 - ↳ Během nabíjení kontrolka mění barvu v závislosti na stavu baterie.
 - ↳ Jakmile je baterie nabitá, rozsvítí se zelená kontrolka.

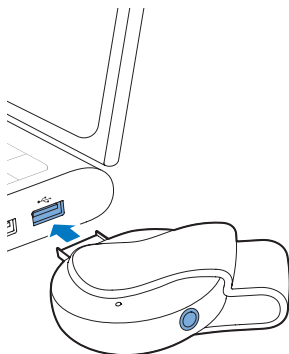

Tip

- Když je úroveň baterie nižší než 15 %, začne blikat červená kontrolka a ozvou se dvě pípnutí.
- Dobíjecí baterie mají omezený počet nabíjecích cyklů. Životnost baterie a počet cyklů nabíjení se liší podle použití a nastavení.

Zapnutí nebo vypnutí přehrávače

- Stiskněte a podržte tlačítko **▶||**, dokud se nerozsvítí zelená nebo červená kontrolka.
 - ↳ **Zapnutí:** rozsvítí se zelená kontrolka. Začne hrát hudba.
 - ↳ **Vypnutí:** rozsvítí se červená kontrolka. Ozve se jedno pípnutí.



Automatický pohotovostní režim a vypnutí

Přehrávač má funkci automatického pohotovostního režimu a vypnutí, které šetří energii baterie.

Po pěti minutách nečinnosti (nepřehrává se hudba, nebylo stisknuto žádné tlačítko) se přehrávač vypne.

4 Přehrávání hudby

Přenos hudby do přehrávače

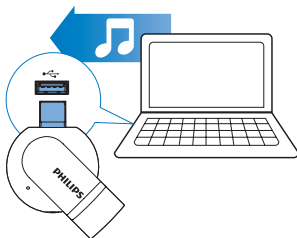

Hudbu z mediální knihovny v počítači můžete přesunout do přehrávače **SOUND DOT** následujícím způsobem:

- V aplikaci Průzkumník Windows přetáhněte hudební soubory.

Chcete-li v aplikaci Průzkumník Windows přetáhnout hudební soubory,

- 1 Připojte přehrávač **SOUND DOT** k počítači.
- 2 V počítači klikněte na ikonu **Tento počítač** nebo **Počítač**.
 - Přetáhněte hudební soubory z počítače do přehrávače **SOUND DOT**.

Přehrávání hudby



- 1 Zkontrolujte, zda jste přehrávač zapnuli (viz 'Zapnutí nebo vypnutí přehrávače' na straně 7).

- ↳ Rozsvítí se zelená kontrolka. Začne hrát hudba.
- ↳ Během přehrávání hudby bliká v intervalech zelená kontrolka.

- 2 Stisknutím tlačítka **▶||** pozastavíte nebo obnovíte přehrávání.

Vyhledávání skladby

- Stisknutím a podržením tlačítka **● / ● ● ●** přeskočíte na předchozí/následující skladbu.
 - ↳ Ozve se jedno pípnutí.

Změna hlasitosti

- Stiskněte tlačítko **● / ● ● ●**.
 - ↳ Během přehrávání hudby uslyšíte změnu úrovně hlasitosti.

Připomenutí hlasitosti

Zařízení **SOUND DOT** vás může upozornit, když:

- hlasitost dosáhne vysoké úrovně (80 dBA) nebo
- jste poslouchali hudbu na vysokou úroveň hlasitosti po dobu 20 hodin.

Díky funkci připomenutí hlasitosti splňuje MP3/MP4 přehrávač Philips předpisy Evropské unie (EN 60950-1) na bezpečnost při poslechu.



Když zvýšíte hlasitost,

- 1 Stiskněte tlačítko **● ● ●**.
 - ↳ Jakmile úroveň hlasitosti dosáhne vysoké úrovně, ozve se pípnutí. Přehrávání se pozastaví.
- 2 Chcete-li pokračovat ve zvyšování hlasitosti, stiskněte a podržte tlačítko **● ● ●**, dokud neuslyšíte pípnutí. Přehrávání se obnoví.
 - ↳ Můžete pokračovat ve zvyšování hlasitosti.
- Chcete-li opustit změnu hlasitosti, stiskněte jakékoli jiné tlačítko nebo počkejte pár sekund, dokud se přehrávání neobnoví.
 - ↳ Přehrávání se obnoví s předchozí úrovní hlasitosti.

Když budete poslouchat hudbu při vysoké úrovni hlasitosti po dobu 20 hodin, ozve se pípnutí a přehrávání se zastaví.

- Chcete-li dále poslouchat hudbu při vysoké úrovni hlasitosti, stiskněte a podržte tlačítko .
- Chcete-li opustit vysokou úroveň hlasitosti, stiskněte jakékoli tlačítko nebo počkejte, dokud se přehrávání neobnoví.
 - ↳ Úroveň hlasitosti se sníží pod vysokou úroveň (80 dBA).

Zapnutí nebo vypnutí náhodného výběru

- 1 Během přehrávání hudby stiskněte dvakrát tlačítko **II**.
 - ↳ Uslyšíte dvě pípnutí. Zelená kontrolka bude blikat dvakrát v intervalech.
 - ↳ Skladby se přehrávají v náhodném pořadí.
- 2 Chcete-li vypnout náhodný výběr, znovu stiskněte dvakrát tlačítko **II**.
 - ↳ Uslyšíte jedno pípnutí. Zelená kontrolka bude blikat jednou v intervalech.
 - ↳ Skladby se přehrávají v postupném pořadí.

5 Aktualizace firmwaru pomocí aplikace Philips Device Manager

Nainstalujte aplikaci Philips Device Manager.

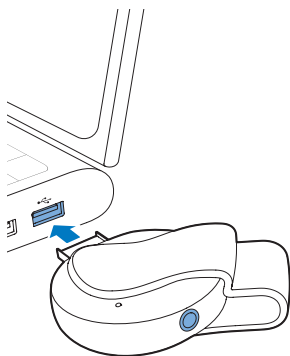

- 1 Připojte přehrávač **SOUND DOT** k počítači.
- 2 V počítači vyberte možnost **Tento počítač** (Windows XP / Windows 2000) / **Počítač** (Windows Vista / Windows 7 / 8).
- 3 Pravým tlačítkem klikněte na ikonu **Philips GoGear SOUND DOT**. Zvolte možnost **Install Philips Device Manager** (Nainstalovat aplikaci Philips Device Manager).
 - Případně klikněte na ikonu **Philips GoGear SOUND DOT**. Dvakrát klikněte na soubor **installer.exe**.
- 4 Postupujte podle pokynů na obrazovce a dokončete instalaci softwaru.

Kontrola aktualizací firmwaru

- 1 Ujistěte se, že jste připojili počítač k Internetu.
- 2 Spustíte aplikaci **Philips Device Manager**.
 - ↳ Zobrazí se dialog.
- 3 Přehrávač **SOUND DOT** připojte k počítači.
 - ↳ Když je zařízení připojené, v textovém poli se zobrazuje zpráva „SA4DOTXX“.
 - ↳ Zde můžete nalézt aktuální verzi firmwaru zařízení.

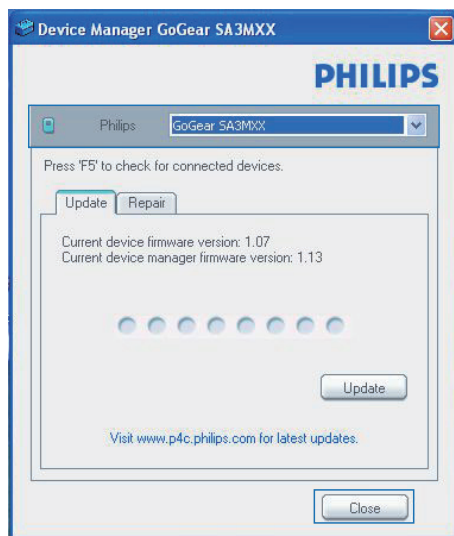

- 4 Chcete-li zkontrolovat dostupné aktualizace firmwaru,
 - ① Zavřete dialogové okno aplikace **Philips Device Manager**.
 - ② V dolní části obrazovky klikněte pravým tlačítkem myši na možnost  a vyberte možnost **Kontrola aktualizací**.

☰ Poznámka

- Instalace vyžaduje souhlas s podmínkami licence.

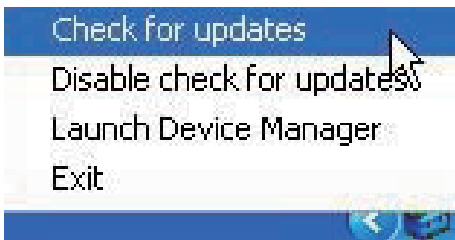

- ↳ Aplikace **Philips SA4DOTXX Device Manager** zkontroluje dostupnost aktualizací na internetu.

Aktualizace firmwaru

- 1** Pokud je dostupná aktualizace firmwaru, postupujte podle pokynů na obrazovce ke stažení a instalaci firmwaru.
- 2** Odpojte přehrávač **SOUND DOT** od počítače.
 - ↳ Po provedení aktualizace firmwaru se přehrávač **SOUND DOT** restartuje a je znovu připraven k použití.

6 Řešení problémů

Pokud přehrávač **SOUND DOT** nepracuje správně nebo přestane reagovat displej, můžete jej resetovat bez ztráty dat:

Jak resetovat přístroj **SOUND DOT**?

- Do resetovacího otvoru přehrávače **SOUND DOT** zasuňte špičku pera nebo jiný předmět. Přidržte ji, dokud se přehrávač nevypne.
- Pokud se možnost resetování nepodaří, obnovte přehrávač **SOUND DOT** pomocí aplikace **Philips Device Manager**:

1 Spustíte v počítači aplikaci **Philips Device Manager**.

2 Spustíte režim obnovení:

- ① Vypněte přehrávač **SOUND DOT**.
- ② Stiskněte a podržte tlačítko hlasitosti ● ● a poté připojte přehrávač **SOUND DOT** k počítači.
- ③ Držte tlačítko, dokud aplikace **Philips Device Manager** nerozpozná přehrávač **SOUND DOT** a nespustí režim obnovení.

3 Spustíte proces obnovení:

- ① V aplikaci **Philips Device Manager** klikněte na tlačítko **Opravit**. Postupujte podle pokynů na obrazovce a dokončete proces obnovení.
- ② Po dokončení obnovení odpojte přehrávač **SOUND DOT** od počítače.

4 Restartujte přehrávač **SOUND DOT**.

7 Technické údaje



Poznámka

- Technické údaje lze měnit bez předchozího upozornění.
- ¹ Počet nabíjecích cyklů dobíjecích baterií je omezen. Životnost baterie a počet cyklů nabíjení se liší podle použití a nastavení.
- ² 1 GB = 1 miliarda bajtů; dostupná kapacita pro ukládání bude menší. K dispozici nemusí být celá paměť, protože její část je vyhrazena pro přehrávač. Kapacita ukládání vychází z předpokladu 4 minut na jednu skladbu a kódování MP3 128 kb/s.
- ³ Rychlost přenosu se liší v závislosti na operačním systému a konfiguraci softwaru.

Napájení

- Zdroj napájení: 110 mAh lithium-iontová polymerová interní baterie
- Doba přehrávání¹
Audio (.mp3): až 6 hodin
- Rychlé nabíjení: 6 minut nabíjení stačí na 60 minut přehrávání

Software

- **Philips Device Manager:** Aktualizace firmwaru a obnovení přehrávače

Připojení

- Sluchátka 3,5 mm
- Vysokorychlostní rozhraní USB 2.0

Zvuk

- Odstup kanálů: 45 dB
- Kmitočtová charakteristika: 20–18 000 Hz
- Výstupní výkon: 2 x 2,4 mW
- Odstup signál/šum: >84 dB

Přehrávání zvuku

Podporované formáty:

- MP3
Přenosová rychlost: 8–320 kb/s a VBR
Vzorkovací frekvence: 8; 11,025; 16, 22,050; 32, 44,1; 48 kHz
- WMA (nechráněný)
Přenosová rychlost: 5–320 kbps
Vzorkovací frekvence: 8; 11,025; 16, 22,050; 32, 44,1; 48 kHz
- WAV

Úložná média

Kapacita vestavěné paměti²:

- SA4DOT02 2 GB NAND Flash
- SA4DOT04 4 GB NAND Flash
- SA3CNT08 8 GB NAND Flash

Přenos souborů³

- Průzkumník Windows (přetažení)

Požadavky na počítač

- Windows® XP (SP3 nebo vyšší) / Vista / 7
- Procesor Pentium III 800 MHz nebo vyšší
- 512 MB RAM
- 500 MB volného místa na pevném disku
- Připojení k síti Internet
- Windows® Internet Explorer 6.0 nebo vyšší
- Jednotka CD-ROM
- Port rozhraní USB

