

Gebruikershandleiding

SBB-SSN

De kleur en het uiterlijk kunnen afwijken, afhankelijk van het product. Ook kan de inhoud van de handleiding zonder voorafgaand bericht worden gewijzigd om de prestaties te verbeteren.

In de volgende gevallen kunnen administratiekosten in rekening worden gebracht:

- (a) Als op uw verzoek een monteur wordt gestuurd, maar het product niet defect is (wanneer u hebt nagelaten deze gebruiksaanwijzing te lezen).
- (b) Als u het toestel naar een reparatiecentrum brengt, maar het product niet defect is (wanneer u hebt nagelaten deze gebruiksaanwijzing te lezen).

Voordat de monteur u bezoekt, krijgt u informatie over de administratiekosten.

Inhoudsopgave

Voordat u het product in gebruik neemt

Veiligheidsvoorzorgen	5
Veiligheidssymbolen	5
Elektriciteit en veiligheid	6
Installatie	7
Bediening	7
Reiniging	9

Vorbereidingen

De componenten controleren	10
Onderdelen	11
Bedieningsmenu	11
Poorten	12
Bevestigen aan het scherm	13
Aansluiten op de Signage-speler	14
Afstandsbediening	15

Een bronapparaat aansluiten en gebruiken

Voordat u een apparaat aansluit	17
Controlepunten voordat u een apparaat aansluit	17
Een audiosysteem aansluiten	17
De LAN-kabel aansluiten	17
De invoerbron wijzigen	18
Source	18
Web Browser	19

Bediening van meerdere schermen

Kabelaansluitingen	21
RS232C-kabel	21
LAN-kabel	22
Aansluiting	24
Controlecodes	25
MDC gebruiken	28
Installatie/verwijdering MDC-programma	28

Player-functie

Player	29
Inhoud bekijken	29
Wanneer er inhoud wordt uitgevoerd	30
Beschikbaar menu	30
Bestandsindelingen die compatibel zijn met Player	31
Schedule	35
Clone Product	36
ID Settings	37
Device ID	37
Device ID Auto Set	37
PC Connection Cable	37
Network Status	38
On/Off Timer	39
On Timer	39
Off Timer	40
Holiday Management	40
URL Launcher	41
URL Launcher Settings	42

Inhoudsopgave

OnScreen Display

Display Orientation	43
Onscreen Menu Orientation	43
Screen Protection	44
Auto Protection Time	44
Message Display	44
MDC Message	44
Download Status Message	44
Language	45
Reset OnScreen Display	45

Het geluid aanpassen

Sound Mode	46
Balance	47
Equaliser	47
Auto Volume	47
Reset Sound	47

Network

Network Status	48
Open Network Settings	48
Network Type	48
Netwerkinstellingen (bedraad)	49
Netwerkinstellingen (draadloos)	51
Use WPS	53
IPv6	53
IPv6 Status	53
Server Network Settings	54
Connect to server	54
MagicInfo Mode	54
Server Access	54
FTP Mode	54
Proxy server	54
Device Name	54

System

Accessibility	55
High Contrast	55
Enlarge	55
Start Setup	56
Time	57
Clock Set	57
NTP Settings	57
DST	57
Power On Delay	57
Power Control	58
Network Standby	58
Power Button	58
Eco Solution	58
Auto Power Off	58
Temperature Control	59
Play via	59
Change PIN	60
Security	61
Safety Lock On	61
Button Lock	61
USB Auto Play Lock	62
Network Port	62
USB Port	62
General	63
Smart Security	63
Frame Rate	63

Inhoudsopgave

Empty Storage	63
Reset System	64

Ondersteuning

Software Update	65
Update Now	65
Contact Samsung	65
Terms & Conditions	65
Reset All	65

Problemen oplossen

Voordat u contact opneemt met een Samsung-servicecentrum	66
Het product testen	66
De resolutie en frequentie controleren	66
Controleer het volgende	67

Specificaties

Algemeen	70
Voorinstelbare timingmodi	71

Bijlage

Dienstverlening tegen betaling (door klanten)	72
Geen productdefect	72
Productschade als gevolg van een fout van de klant	72
Overig	72
Licentie	73





Hoofdstuk 01

Voordat u het product in gebruik neemt

Veiligheidsvoorzorgen

Lees de volgende veiligheidsinstructies in verband met uw persoonlijke veiligheid en om schade aan eigendom te voorkomen. Lees de volgende informatie door om ervoor te zorgen dat u het product correct gebruikt.

Veiligheidssymbolen

Symbool	Naam	Betekenis
	Waarschuwing	Als de aanwijzingen niet worden opgevolgd, kan dit ernstig letsel of de dood tot gevolg hebben.
	Let op	Als de aanwijzingen niet worden opgevolgd, kan dit lichamelijk letsel of schade aan eigendommen tot gevolg hebben.
	Verbod	NIET proberen.
	Instructie	Volg de aanwijzingen.

LET OP

RISICO OP ELEKTRISCHE SCHOK. NIET OPENEN.

LET OP: OM DE KANS OP EEN ELEKTRISCHE SCHOK TE VERKLEINEN MAG U HET PANEEL NIET VERWIJDEREN (OF DE ACHTERZIJDE). BEVAT GEEN ONDERDELEN DIE U ZELF KUNT REPAREREN. LAAT REPARATIE EN ONDERHOUD OVER AAN GEKWALIFICEERD PERSONEEL.

	Dit symbool geeft aan dat de spanning binnen in het apparaat hoog is. Elk contact met onderdelen binnen in het product is gevaarlijk.		Wisselspanning: dit symbool geeft aan dat de nominale spanning wisselspanning is.
	Dit symbool geeft aan dat er belangrijke informatie over het gebruik en onderhoud is meegeleverd met dit product.		Gelijkspanning: dit symbool geeft aan dat de nominale spanning gelijkspanning is.
	Klasse II-product: Dit symbool geeft aan dat voor dit toestel geen veiligheidsaansluiting op aarde (massa) is vereist.		Let op. Raadpleeg de instructies voor gebruik: Dit symbool geeft aan dat de gebruiker de handleiding moet raadplegen voor meer informatie over de veiligheid.

Elektriciteit en veiligheid

De volgende afbeeldingen zijn alleen bedoeld als referentie. De situatie in de praktijk kan afwijken van de afbeeldingen.

⚠ Waarschuwing



Kom niet met natte handen aan de stekker.
Anders kan een elektrische schok worden veroorzaakt.

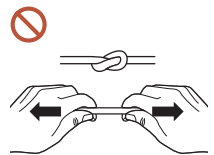

Buig de stroomkabel niet te sterk en trek nooit te hard aan het snoer.
Let erop dat de stroomkabel niet onder een zwaar voorwerp komt.

Een beschadigde kabel kan leiden tot een defect in het product, een elektrische schok of brand.

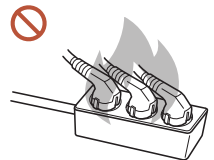

Sluit niet meerdere producten aan op één stopcontact.
Oververhitte stopcontacten kunnen brand veroorzaken.

- ! Steek de stekker helemaal in het stopcontact (moet goed vastzitten).
Een slechte verbinding kan brand veroorzaken.
- ! Verwijder stof van de pennen van de stekker of het stopcontact met een droge doek.
Er kan brand ontstaan.
- ! Steek de stekker in een geaard stopcontact. (Behalve voor apparaten die geen aarding bieden)
Dit zou een elektrische schok of letsel kunnen veroorzaken.
- ⊘ Gebruik geen beschadigde stroomkabel of stekker en gebruik geen loszittend stopcontact.
Dit zou een elektrische schok of brand kunnen veroorzaken.

⚠ Let op

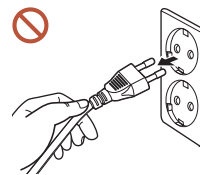

Trek de stroomkabel altijd aan de stekker uit het stopcontact.
Dit zou een elektrische schok of brand kunnen veroorzaken.

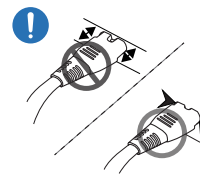







Als u de stekker in de poort steekt, zorg er dan voor dat die er helemaal in zit.

Als de stekker niet helemaal in de poort zit, kan de stekker onverwacht eruit vallen of bestaat een risico op oververhitting wegens overstroom, wat tot veiligheidsongevallen leidt.

- ! Gebruik alleen de stroomkabel die Samsung met uw product heeft meegeleverd.
Gebruik de stroomkabel niet voor andere producten.
Dit zou een elektrische schok of brand kunnen veroorzaken.
- ! Houd voldoende ruimte vrij rond het stopcontact waarop het netsnoer is aangesloten.
Wanneer er zich met het product een probleem voordoet, moet de stekker uit het stopcontact worden gehaald om de stroomtoevoer naar het product volledig uit te schakelen. De stroom wordt niet volledig uitgeschakeld wanneer u alleen op de aan/uit-knop op het product drukt.
- ⊘ Trek de stekker niet uit het stopcontact wanneer het product in gebruik is.
Het product kan schade oplopen door een elektrische schok.

Installatie

Waarschuwing

-  Voordat u het product verplaatst, moet u het product uitzetten met de aan-uitschakelaar en het netsnoer en alle overige aangesloten kabels losmaken.
Schade aan de kabel kan brand of elektrische schokken veroorzaken.
-  Plaats het product bij installatie op een afstand van de muur zodat er voldoende ventilatie is.
Een te hoge binnentemperatuur kan brand veroorzaken.
-  Als u het product op een ongewone plek plaatst, kan er door de omgeving een ernstig kwaliteitsprobleem ontstaan. Neem daarom vóór installatie zeker contact op met een Samsung-servicecentrum.
(Plaatsen waar veel fijn stof voorkomt, plaatsen waar chemische stoffen worden gebruikt, plaatsen met te hoge of te lage temperaturen, plaatsen met veel vocht of water, transportmiddelen zoals voertuigen, luchthavens en stations die gedurende lange tijd continu worden gebruikt, en meer)
-  Plaats het product niet in een slecht geventileerde ruimte, zoals een (boeken)kast.
Een te hoge binnentemperatuur kan brand veroorzaken.
-  Houd de plastic verpakking buiten bereik van kinderen.
Als kinderen de plastic verpakking verkeerd gebruiken, kan dat leiden tot verstikking.
-  Plaats de stroomkabel (DC-stroomtoevoer) en het product niet in de buurt van warmtebronnen.
(kaarsen, muggenwerende middelen, sigaretten, spuitbussen, verwarmingsapparaten, plaatsen die blootgesteld zijn aan direct zonlicht, en meer)
-  Installeer geen producten op elkaar.
Een te hoge binnentemperatuur kan brand veroorzaken.

Bediening

Waarschuwing

-  Als het product vreemde geluiden, een brandlucht of rook voortbrengt, moet u onmiddellijk de stekker uit het stopcontact halen en contact opnemen met uw Samsung-servicecentrum.
Dit zou een elektrische schok of brand kunnen veroorzaken.
-  Raak het product of de stekker niet aan als er een gaslek is en verlucht de ruimte onmiddellijk.
Vonken kunnen een explosie of brand veroorzaken.
-  Houd de batterijen van de afstandsbediening en de kleine accessoires buiten bereik van kinderen. Zorg ervoor dat kinderen ze niet kunnen inslikken.
Neem direct contact op met uw arts als een kind een batterij in zijn mond heeft gestopt.
-  Als u het product laat vallen of als zijn uiterlijk beschadigd is, moet u het product uitzetten en de stekker uit het stopcontact halen. Neem vervolgens contact op met een Samsung-servicecentrum.
Langdurig gebruik kan leiden tot een elektrische schok of brand.
-  Verplaats het product niet door aan het netsnoer of andere kabels te trekken.
Een beschadigde kabel kan leiden tot een defect in het product, een elektrische schok of brand.
-  Zorg ervoor dat de ventilatieopeningen niet worden geblokkeerd door een tafelkleed of gordijn.
Een te hoge binnentemperatuur kan brand veroorzaken.
-  Zorg ervoor dat het product niet onderhevig is aan sterke schokken.
 - Het scherm kan beschadigd raken.
 - Dit zou een elektrische schok of brand kunnen veroorzaken.

-  Steek geen metalen voorwerpen (een mes, muntstuk of haarspeld bijvoorbeeld) of ontvlambare voorwerpen (papier, lucifers en dergelijke) in het product (via de ventilatieopeningen of in- en uitgangen en dergelijke).
 - Als vreemde stoffen het product binnendringen, schakel dan het product uit en haal de stekker uit het stopcontact. Neem vervolgens contact op met een Samsung-servicecentrum.
 - Een defect in het product, een elektrische schok of brand kan het gevolg zijn.
-  Zet geen voorwerpen met een vloeistof erin, zoals een vaas, bloempot of fles, boven op het product.
 - Als vreemde stoffen, zoals water, het product binnendringen, haal dan de stekker uit het stopcontact. Neem vervolgens contact op met een Samsung-servicecentrum.
 - Een defect in het product, een elektrische schok of brand kan het gevolg zijn.
-  Schakel bij onweer het product uit en trek de stekker uit het stopcontact.

Dit zou een elektrische schok of brand kunnen veroorzaken.
-  Wanneer de stekker in het stopcontact steekt, mag u geen stokje of andere geleider in het overblijvende stopcontact steken. Raak na het halen van de stekker uit het stopcontact evenmin onmiddellijk de pennen van de stekker aan.

Anders kan een elektrische schok worden veroorzaakt.
-  In het product komt hoogspanning voor. Haal het product niet uit elkaar en repareer of wijzig het product niet zelf.
 - Neem voor reparatie contact op met een Samsung-servicecentrum.
 - Dit zou een elektrische schok of brand kunnen veroorzaken.
-  Gebruik geen luchtbevochtiger of waterkoker in de buurt van het product.

Dit zou een elektrische schok of brand kunnen veroorzaken.

Let op

-  Plaats elke batterij met de juiste polariteit (+, -).

Als de polariteit niet correct is, kan de batterij barsten of kan de vloeistof erin lekken. Dit veroorzaakt verontreiniging van en schade aan de omgeving, brand of lichamelijk letsel.
-  Als u het product gedurende langere tijd niet gebruikt wegens vakantie of om een andere reden, haal dan de stekker uit het stopcontact.

Een teveel aan stof kan in combinatie met warmte een elektrische schok of een stroomlek veroorzaken.
-  Batterijen (oplaadbaar en niet oplaadbaar) zijn geen standaard afval en dienen ter recycling te worden aangeboden. Als gebruiker is de klant verantwoordelijk voor het op de juiste manier retourneren van gebruikte of oplaadbare batterijen.

De klant kan gebruikte of oplaadbare batterijen afgeven bij het dichtstbijzijnde gemeentelijke afvaldepot of bij een winkel die eenzelfde type batterijen verkoopt.
-  Gebruik en bewaar geen brandbare sprays of ontvlambare stoffen in de buurt van het product.

Dit zou een explosie of brand kunnen veroorzaken.
-  Zet geen zware voorwerpen op het product.

Het product kan defect raken of er kan lichamelijk letsel ontstaan.
-  Gebruik alleen de aangegeven standaardbatterijen en gebruik nooit tegelijkertijd een nieuwe en een gebruikte batterij.

Anders kunnen de batterijen beschadigd raken of brand, persoonlijk letsel of schade veroorzaken als gevolg van lekkage van batterijvloeistof.
-  Til of verplaats het product niet wanneer het actief is.

Reiniging

Waarschuwing

-  Spuit geen water of schoonmaakmiddel rechtstreeks op het product.
 - Dit kan het oppervlak van het product beschadigen of markeringen wissen.
 - Dit zou een elektrische schok of brand kunnen veroorzaken.

Let op

-  Haal bij het schoonmaken eerst de stekker uit het stopcontact en veeg voorzichtig met een zachte, droge doek van zeer fijne vezels of katoen om krassen te voorkomen.
Anders kan het oppervlak van het product beschadigd raken of worden markeringen gewist.
-  Gebruik alleen een zachte doek (vb. microvezel, katoen) op het oppervlak van het product om krassen te vermijden.
Vreemde stoffen kunnen gemakkelijk krassen maken op het oppervlak van het product of het scherm.
-  Gebruik geen chemicaliën op het product die alcohol, oplosmiddelen of oppervlakte-actieve stoffen bevatten, zoals was, wasbenzine, thinner, insecticide, luchtverfrisser, smeermiddel of schoonmaakmiddel.
De buitenkant van het product kan verkleurd of gebarsten raken, het oppervlak van het paneel kan afpellen of de markeringen kunnen worden gewist.

Hoofdstuk 02

Vorbereidingen

De componenten controleren

Indien er componenten ontbreken, neemt u contact op met de leverancier waar u het product hebt gekocht.

Het uiterlijk van de componenten kan enigszins afwijken van de getoonde afbeelding.

De RS232C-adapter kan worden gebruikt om een verbinding te maken met behulp van de RS232C-kabel van het type D-SUB (9 pennen).

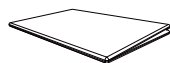

Beknopte
installatiehandleiding



Garantiekaart
(Niet overal beschikbaar)

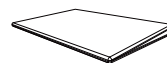

Voorschriften



Netsnoer

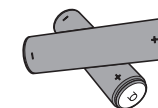

Batterijen (AAA x 2)
(Niet overal beschikbaar)



Afstandsbediening

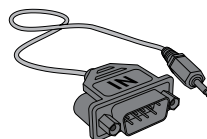

RS232C(IN)-adapter



AC/DC-adapter

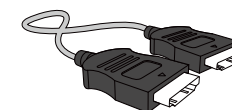

HDMI-kabel

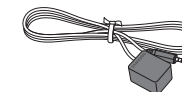

Externe IR-kabel

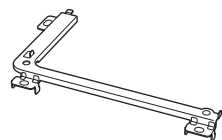

Montagebeugel



Rubbervoetje x 2





Schroef (M4 x L8, S-type) x
5







Schroef (M4 x L8, B-type) x
4

Onderdelen

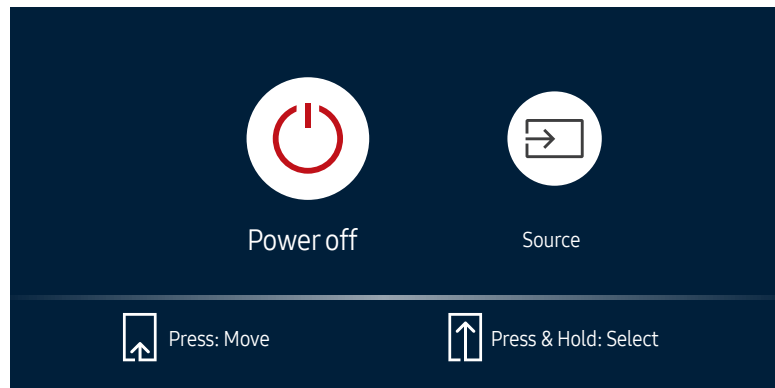

Bedieningsmenu

 Als u op de knop  op het product drukt wanneer het product is ingeschakeld, wordt het bedieningsmenu weergegeven.



Knoppen	Omschrijving
 Power off	Het product uitschakelen. <ul style="list-style-type: none">• Wanneer het scherm met het bedieningsmenu wordt weergegeven, druk dan kort op de aan/uit-knop om de cursor te verplaatsen naar Power off  en houd vervolgens de aan/uit-knop ingedrukt om het product uit te schakelen.
 Source	Hiermee selecteert u de aangesloten bron. <ul style="list-style-type: none">• Wanneer het scherm met het bedieningsmenu wordt weergegeven, druk dan kort op de aan/uit-knop om de cursor te verplaatsen naar Source  en houd vervolgens de aan/uit-knop ingedrukt om het scherm met de invoerbron weer te geven.• Wanneer het scherm met de invoerbron wordt weergegeven, houd de aan/uit-knop ingedrukt om naar de gewenste invoerbron te schakelen.



 De aan/uit-knop kan enkel worden gebruikt voor **Power off** en **Source**.

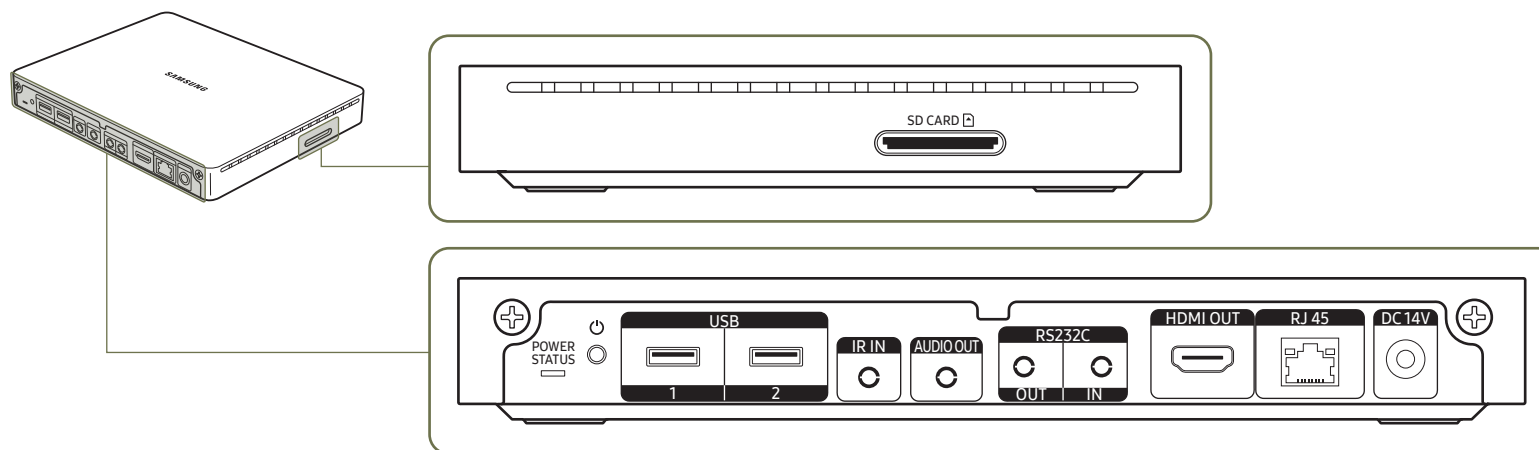

 Om het scherm met het bedieningsmenu te verlaten, wacht u 3 seconden of langer zonder op de knop  te drukken.

Poorten

 De kleur en vorm van de onderdelen kan afwijken van de afbeelding. De specificaties kunnen zonder voorafgaande kennisgeving worden gewijzigd ter verbetering van de kwaliteit.



Poort	Omschrijving
POWER STATUS	Hieraan ziet u de voedingsstatus van de Signage-speler.
	Hiermee schakelt u de Signage-speler in en uit.
USB 1, USB 2	Hiermee kunt u verbinding maken met een USB-geheugenapparaat.  USB 1: De USB-poorten van het product kunnen een maximale constante stroom van 0,5 A aan. Als de maximale waarde wordt overschreden, werken de USB-poorten mogelijk niet.  USB 2: De USB-poorten van het product kunnen een maximale constante stroom van 1,0 A aan. Als de maximale waarde wordt overschreden, werken de USB-poorten mogelijk niet.
IR IN	Hierop sluit u de externe IR-kabel aan.
AUDIO OUT	Voert geluid uit naar een audioapparaat via een audiokabel.

Poort	Omschrijving
RS232C OUT	Hiermee kunt u het apparaat op MDC aansluiten met een RS232C-adapter.
RS232C IN	
HDMI OUT	Hiermee kunt u het apparaat op een ander weergaveapparaat aansluiten met een HDMI-kabel.  Het wordt aanbevolen om goedgekeurde kabels te gebruiken voor HDMI-kabelaansluitingen. Gebruik de meegeleverde HDMI-kabel.
RJ45	Hiermee kunt u het apparaat op MDC aansluiten met een LAN-kabel. (10/100 Mbps)
DC 14V	Aansluiting voor het AC/DC-adapter.
SD CARD 	Hierin kunt u een SD-geheugenkaart plaatsen.

Bevestigen aan het scherm

 De kleur en vorm van de onderdelen kan afwijken van de afbeelding. De specificaties kunnen zonder voorafgaande kennisgeving worden gewijzigd ter verbetering van de kwaliteit.

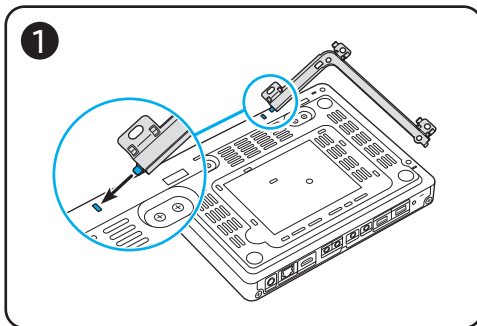
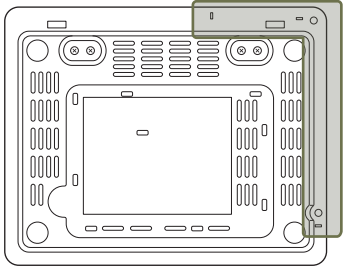

1 Lijn de korte zijde van de montagebeugel uit met de onderkant van de Signage-speler en druk om in te klikken.

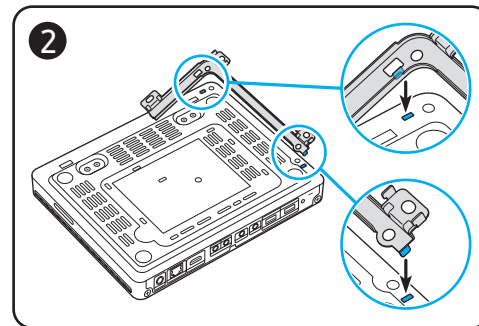

2 Ga verder met de plaatsing van de andere zijde van de montagebeugel.

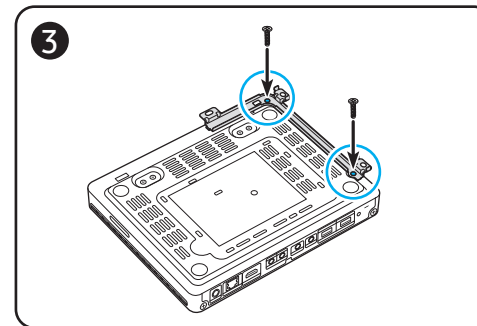

3 Draai de schroeven (M4 x L8, S-type) vast.

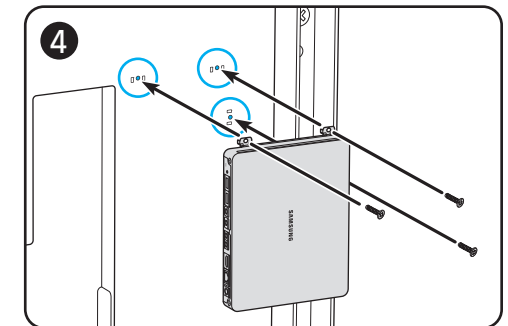

4 Plaats de Signage-speler op de achterkant van het scherm en maak hem vast.

 Gebruik verschillende schroeven afhankelijk van het materiaal waarvan de achterzijde van het scherm is gemaakt.

- Plastic: M4 x L8, B-type
- Metaal: M4 x L8, S-type

Aansluiten op de Signage-speler

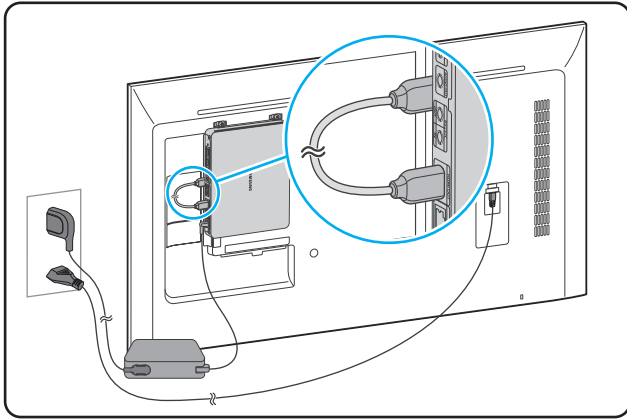

- 1 Sluit de HDMI-kabel aan op de **HDMI OUT**-poorten op de Signage-speler en het scherm.
 - 2 Druk op de **SOURCE**-knop op de afstandsbediening om de ingangsbron te wijzigen in **HDMI**.
-  Gebruik de meegeleverde HDMI-kabel om media in UHD-resolutie te bekijken.
 -  Tijdens gebruik kan het apparaat warmte genereren. Wees voorzichtig.

Afstandsbediening

- ✎ Wanneer u nog andere weergaveapparaten gebruikt in dezelfde als waar deze afstandsbediening wordt gebruikt, kan het voorkomen dat de andere weergaveapparaten onbedoeld worden bediend.
- ✎ Wanneer een knop in de onderstaande afbeelding geen beschrijving heeft, wordt die knop niet ondersteund door het product.

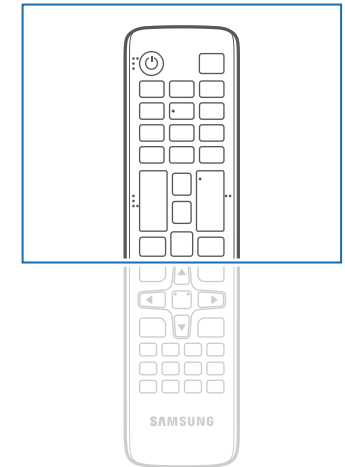
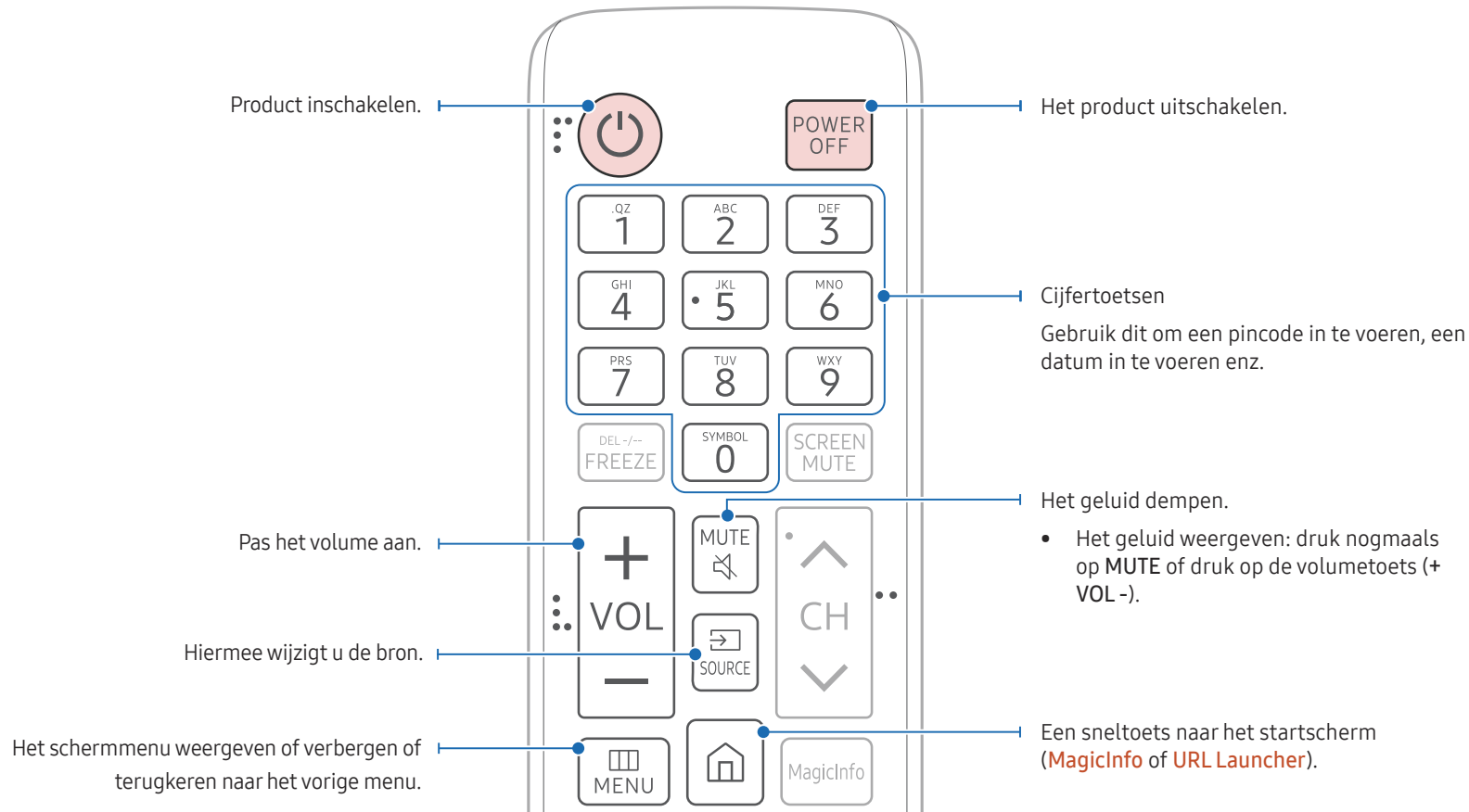

- ✎ De functies van de toetsen op de afstandsbediening kunnen per product verschillen.

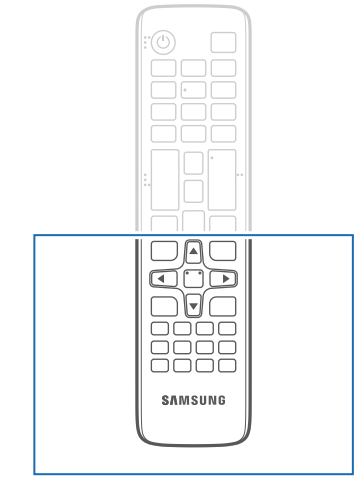
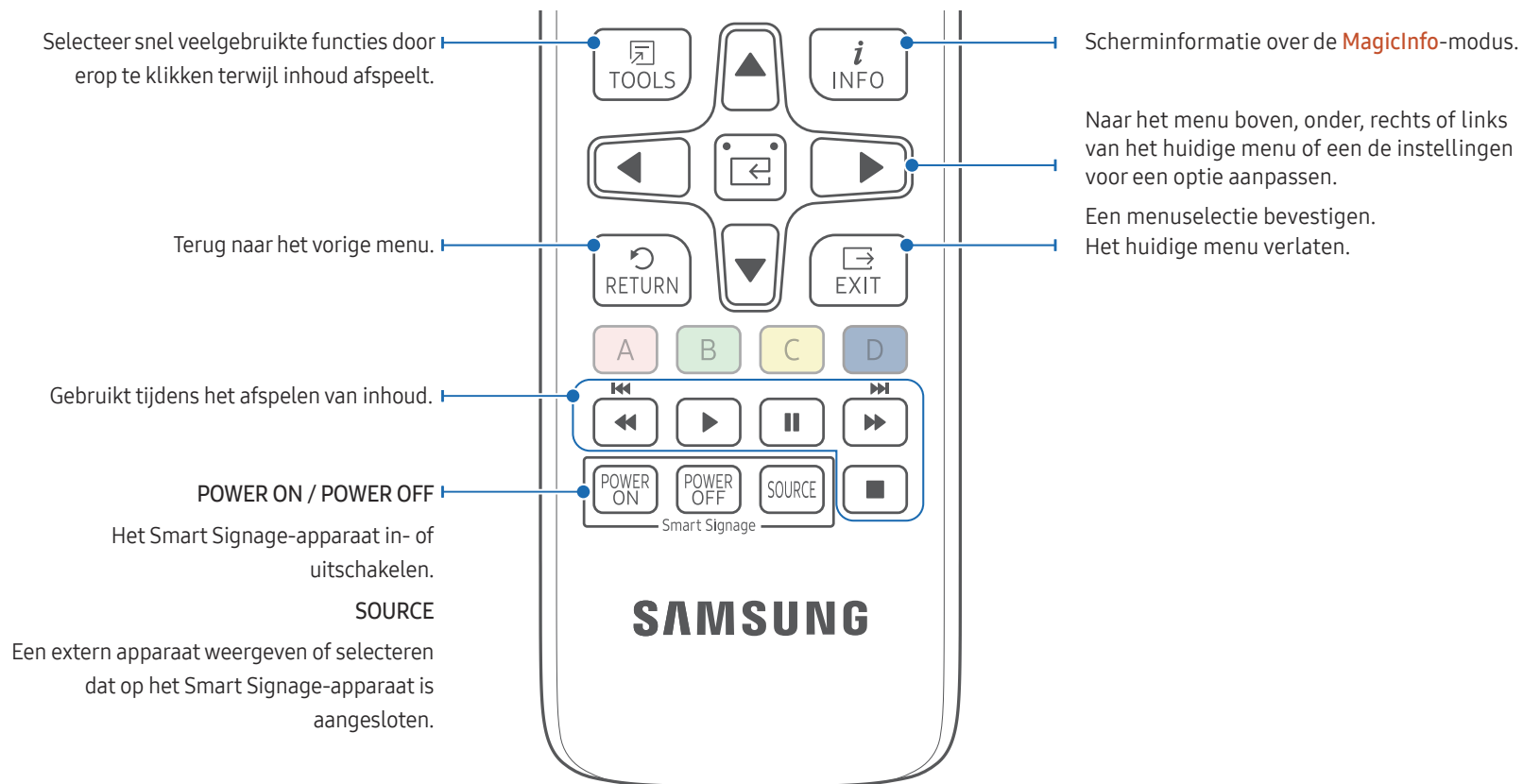

De functies van de toetsen op de afstandsbediening kunnen per product verschillen.

Druk op een knop op de afstandsbediening en richt de afstandsbediening naar de sensor van de IR-kabel om de desbetreffende functie uit te voeren. Gebruik de afstandsbediening binnen 7 tot 10 meter van de sensor op het product en onder een hoek van 30° links en rechts van de sensor.

- De bewaarde gebruikte batterijen buiten bereik van kinderen en recycle de batterijen.
- Gebruik geen oude en nieuwe batterijen door elkaar. Vervang beide batterijen tegelijkertijd.
- Als u de afstandsbediening langere tijd niet gebruikt, verwijdert u de batterijen.

De batterijen in de afstandsbediening plaatsen (AAA x 2)

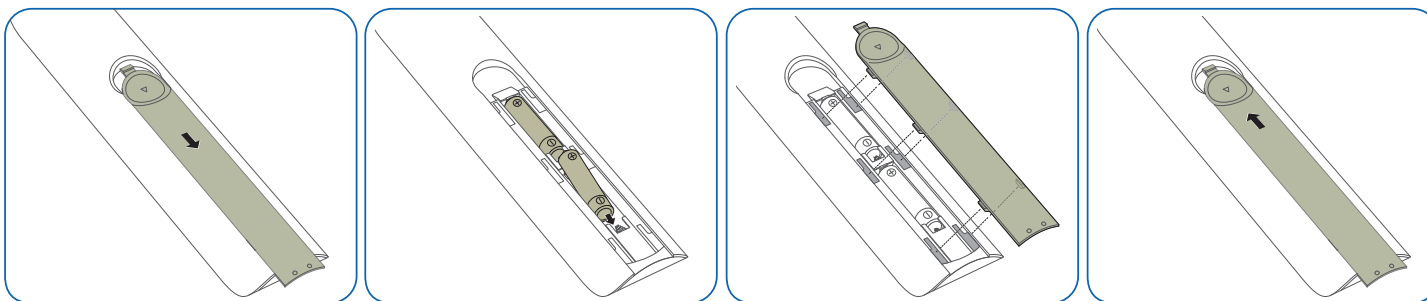

Hoofdstuk 03

Een bronapparaat aansluiten en gebruiken

Voordat u een apparaat aansluit

Controlepunten voordat u een apparaat aansluit

- ✎ Raadpleeg ook de gebruikershandleiding voor het bronapparaat waarmee u verbinding wilt maken.
Het aantal poorten en de locatie van de poorten op het bronapparaat kan verschillen.
- ✎ Sluit het netsnoer niet aan totdat alle aansluitingen zijn voltooid.
Wanneer u het netsnoer aansluit tijdens het aansluiten, kan het product beschadigd raken.
- ✎ Controleer het type poorten aan de achterzijde van het product dat u wilt aansluiten.

Een audiosysteem aansluiten

- ✎ De aansluitingen kunnen per product verschillen.
- ✎ Sluit connectoren met dezelfde kleur samen aan. (wit naar wit, rood naar rood enz.)

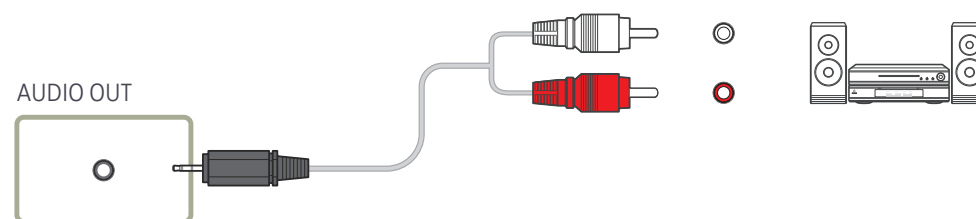

De LAN-kabel aansluiten

- ✎ De aansluitingen kunnen per product verschillen.

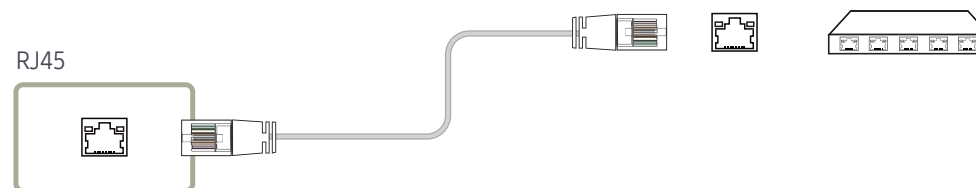

- Gebruik voor de verbinding een kabel van categorie 7 (STP*). (10/100 Mbps)
*Shielded Twist Pair

De invoerbron wijzigen



Source

☒ SOURCE



 De weergegeven afbeelding kan verschillen van het model.

U kunt het scherm van een bronapparaat weergeven dat op het product is aangesloten. Selecteer in de Source List een bron om het scherm van de geselecteerde bron weer te geven.

-  Door de knop SOURCE op de afstandsbediening te gebruiken, kan ook de invoerbron worden gewijzigd.
-  Het scherm wordt mogelijk niet goed weergegeven als er een onjuiste bron is geselecteerd voor het bronapparaat waarnaar u wilt converteren.
- **MagicInfo S / URL Launcher / Web Browser**

Web Browser

☰ SOURCE → 🌐 Web Browser → ↗

🔧 Sluit het netwerk aan om met het product op het internet te gaan, net zoals u dat met een computer doet.

Settings

☰ SOURCE → 🌐 Web Browser → ▲ → Settings → ↗

Refresh Interval

Stel de tijd in die de webbrower moet wachten alvorens terug te gaan naar de startpagina.

- Off / 5 min / 10 min / 15 min / 30 min

Zoom

Stel het zoompercentage in dat moet worden toegepast wanneer de webbrower wordt vernieuwd.

- 50% / 75% / 100% / 125% / 150% / 200% / 300%

Home Page

Stel de website in om weer te geven wanneer de webbrower wordt vernieuwd.

- Samsung Display / Custom

Custom

Voer de URL in die moet worden ingesteld als de startpagina.

- Enter URL

🔧 Alleen beschikbaar wanneer **Home Page** is ingesteld op **Custom**.

Advanced Settings

General

Tabbladen en werkbalk automatisch verbergen	Als de browsertabbladen, het menu of de werkbalk een tijdje niet worden gebruikt, verdwijnen ze automatisch. Om ze opnieuw zichtbaar te maken, verplaatst u de aanwijzer of focus naar de bovenkant van het scherm. <ul style="list-style-type: none">• Gebruiken / niet gebruiken
Cursor verbergen in Aanraakmodus	Hiermee wordt de cursor verborgen om interferentie met de aanraakbediening te voorkomen. <ul style="list-style-type: none">• Gebruiken / niet gebruiken
Pop-up blocker	Maak uw browse-ervaring aangenamer door pop-upvensters te blokkeren. <ul style="list-style-type: none">• Gebruiken / niet gebruiken
Instellingen resetten	Al uw gepersonaliseerde webbrowerinstellingen zullen opnieuw worden ingesteld op hun standaardwaarden. Uw bladwijzers en geschiedenis zullen niet worden beïnvloed.

Search Engine

Als u een zoekterm invoert in het URL/zoekterminvoerveld, zal de webbrower de pagina met zoekresultaten openen. Kies de zoekmachine die u wilt gebruiken.

- Google / Bing

Privacy & Security

Do Not Track	Vraag websites om u niet te traceren. <ul style="list-style-type: none">• Gebruiken / niet gebruiken
Geschiedenis verwijderen	Verwijder uw volledige browsergeschiedenis.
JavaScript	Sta alle sites toe om JavaScript uit te voeren voor een betere browse-ervaring. <ul style="list-style-type: none">• Gebruiken / niet gebruiken
Browsegegevens verwijderen	Verwijder alle browsegegevens zoals cookies, gecachte afbeeldingen en gegevens. Uw bladwijzers en geschiedenis zullen niet worden beïnvloed.

Encoding

Encoding	Kies een coderingsmethode voor webpagina's. De huidige instelling is Automatisch. <ul style="list-style-type: none">• Automatisch / Manueel (huidig : Unicode)
----------	--

Over

Geef de huidige versie van de webbrowser weer.

Hoofdstuk 04

Bediening van meerdere schermen

Bedien meerdere schermen die tegelijk op een pc zijn aangesloten.

Kabelaansluitingen

RS232C-kabel

Interface	RS232C (9-pins)
Pin	TxD (nr. 2), RxD (nr. 3), GND (nr. 5)
Bitsnelheid	9600 bps
Databits	8-bits
Pariteit	Geen
Stopbit	1-bits
Datatransportbesturing	Geen
Maximale lengte	15 m (alleen afgeschermd type)

- Pintoewijzingen

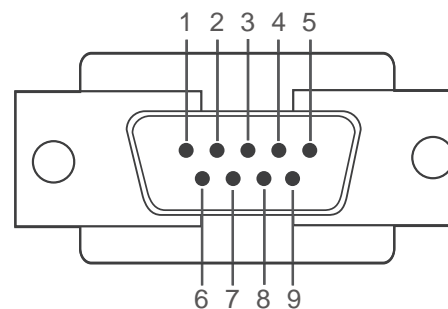

<Mannelijk type>

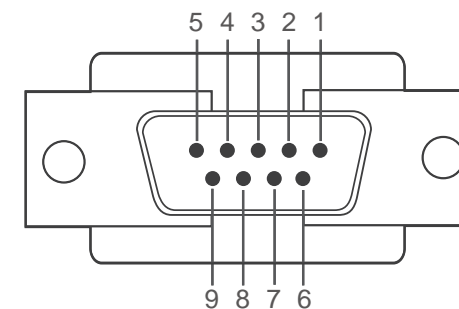

<Vrouwelijk type>

Pin	Signaal
1	Gegevensdrager detecteren
2	Ontvangen gegevens
3	Verzonden gegevens
4	Gegevensterminal voorbereiden
5	Signaalaarde

Pin	Signaal
6	Gegevensset voorbereiden
7	Verzendaanvraag
8	Klaar voor verzenden
9	Ringindicator

- RS232C-kabel
Aansluiting: 9-pins D-Sub-naar-stereokabel

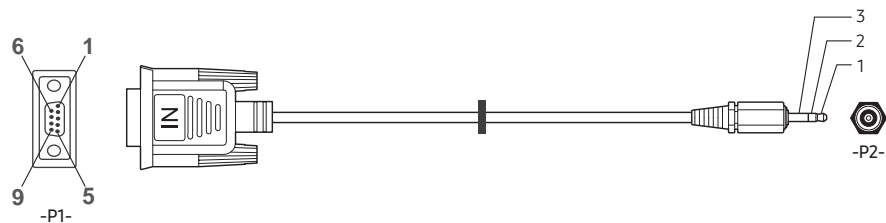

	-P1-		-P1-		-P2-		-P2-
Mannelijk type	Rx	3	↔	1	Tx	STEREO-	
	Tx	2	↔	2	Rx	CONN.	
	Gnd	5	↔	3	Gnd	(ø 3,5)	

LAN-kabel

- Pintoewijzingen

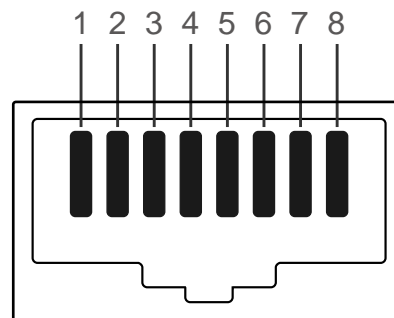

Pinnr.	Standaardkleur	Signaal
1	Wit en oranje	TX+
2	Oranje	TX-
3	Wit en groen	RX+
4	Blauw	NC
5	Wit en blauw	NC
6	Groen	RX-
7	Wit en bruin	NC
8	Bruin	NC

- Aansluiting : RJ45

Directe LAN-kabel (PC naar HUB)

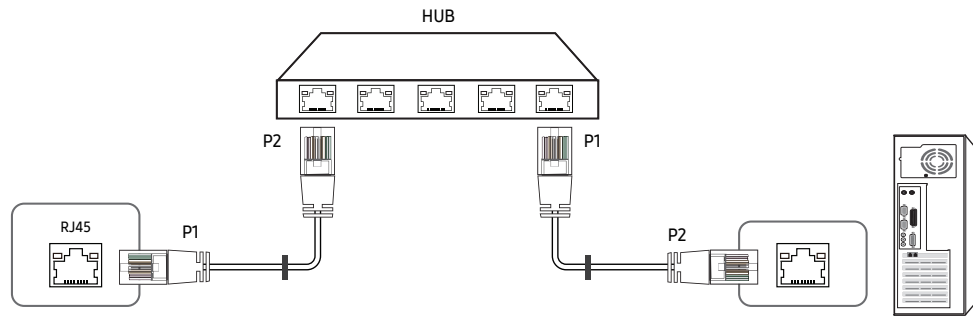

Signaal	P1		P2	Signaal
TX+	1	↔	1	TX+
TX-	2	↔	2	TX-
RX+	3	↔	3	RX+
RX-	6	↔	6	RX-

Crossover-LAN-kabel (PC naar PC)

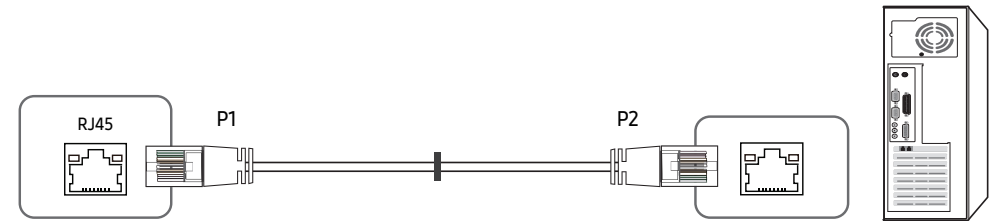

Signaal	P1		P2	Signaal
TX+	1	↔	3	RX+
TX-	2	↔	6	RX-
RX+	3	↔	1	TX+
RX-	6	↔	2	TX-

Aansluiting

⚠ Zorg ervoor dat u elk van de adapters aansluit op de juiste RS232C IN- of OUT-poort op het product.

- Aansluiting 1

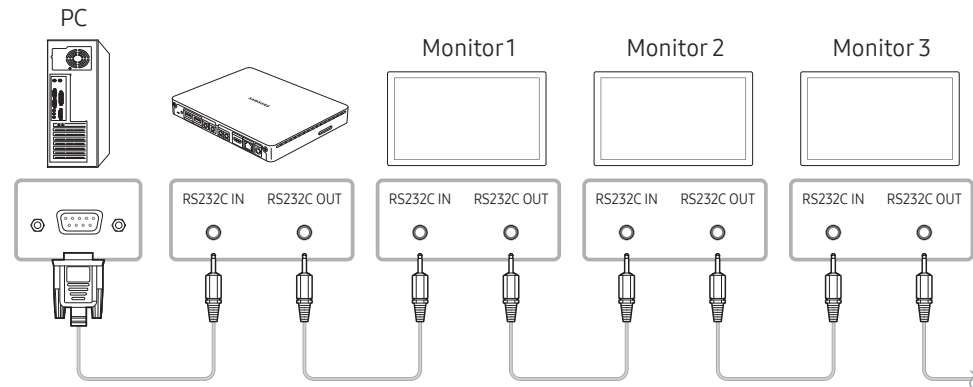

- Aansluiting 2

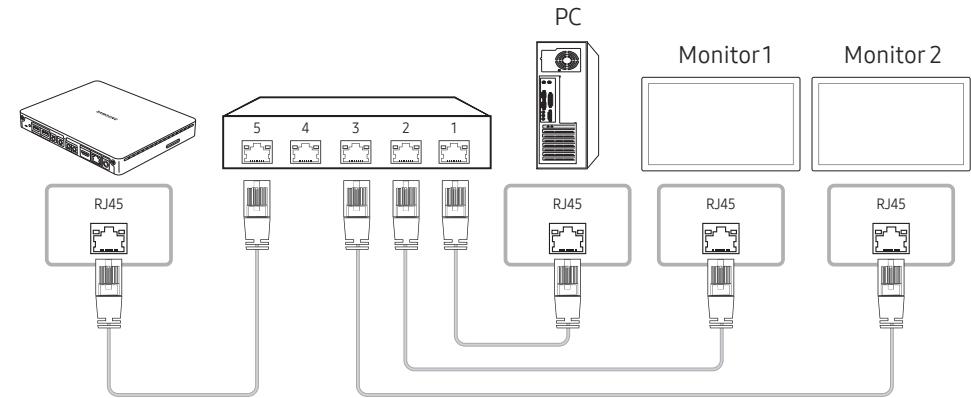

- Aansluiting 3

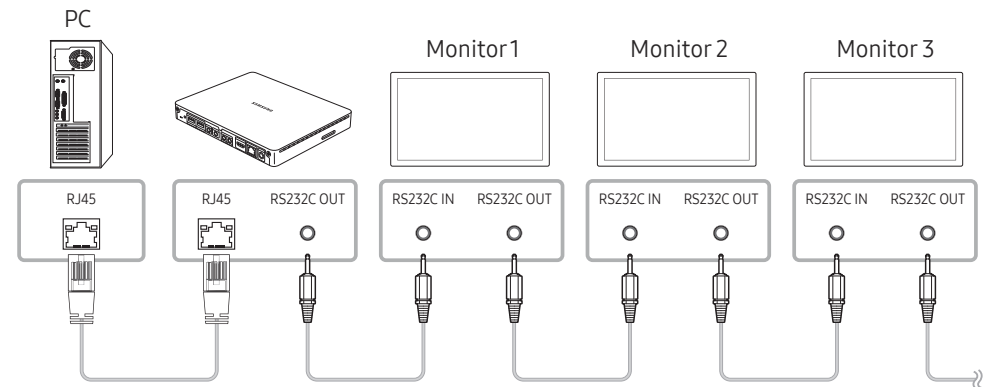

Controlecodes

Status weergavebieding (Opdracht bediening ophalen)

Koptekst	Opdracht	ID	Datalengte	Checksum
0xAA	Opdrachttype		0	

Bediening (Opdracht bediening instellen)

Koptekst	Opdracht	ID	Datalengte	Data	Checksum
0xAA	Opdrachttype		1	Waarde	

Opdracht

Nr.	Opdrachttype	Opdracht	Waardebereik
1	Aan/uit-regeling	0x11	0-1
2	Volumeregeling	0x12	0-100
3	Ingangsbronbediening	0x14	-
4	Kinderslot	0x5D	0-1

- Alle communicaties vindt plaats in hexadecimalen. De checksum wordt berekend door alle waarden met uitzonderingen van de koptekst, bij elkaar op te tellen. Als de som van de checksum uit meer dan 2 cijfers bestaat, zoals hieronder ($11+FF+01+01=112$), wordt het eerste cijfer verwijderd.

Bijvoorbeeld Inschakelen & ID=0

Koptekst	Opdracht	ID	Datalengte	Data 1	Checksum
0xAA	0x11		1	"Power"	

Koptekst	Opdracht	ID	Datalengte	Data 1	12
0xAA	0x11		1	1	

- Als u alle apparaten die met een seriële kabel zijn aangesloten, wilt bedienen, ongeacht de ID's, stelt u voor de ID '0xFE' in en verzend u de opdrachten. De opdrachten worden door elk apparaat uitgevoerd, maar de ACK reageert niet.

Aan/uit-regeling

- Functie
Een product kan via een computer worden in- en uitgeschakeld.
- Voedingsstatus weergeven (voedingsstatus AAN/UIT ophalen)

Koptekst	Opdracht	ID	Datalengte	Checksum
0xAA	0x11		0	

- De voeding IN-/UITSCHAKELEN (voeding AAN/UIT)

Koptekst	Opdracht	ID	Datalengte	Data	Checksum
0xAA	0x11		1	"Power"	

"Power": de voedingscode die moet worden ingesteld voor een product.

1: Inschakelen

0: Uitschakelen

- Ack

Koptekst	Opdracht	ID	Datalengte	Ack/Nak	r-CMD	Value1	Checksum
0xAA	0xFF		3	'A'	0x11	"Power"	

"Power": de voedingscode die moet worden ingesteld voor een product.

- Nak

Koptekst	Opdracht	ID	Datalengte	Ack/Nak	r-CMD	Value1	Checksum
0xAA	0xFF		3	'N'	0x11	"ERR"	

"ERR" : een code die aangeeft welke fout er is opgetreden.

Volumeregeling

- Functie
Het volume van een product kan worden aangepast via een computer.
- Volumestatus weergaven (Volumestatus ophalen)

Koptekst	Opdracht	ID	Datalengte	Checksum
0xAA	0x12		0	

- Het volume instellen (Volume instellen)

Koptekst	Opdracht	ID	Datalengte	Data	Checksum
0xAA	0x12		1	"Volume"	

"Volume": de code voor de volumewaarde die moet worden ingesteld voor een product. (0-100)

- Ack

Koptekst	Opdracht	ID	Datalengte	Ack/Nak	r-CMD	Value1	Checksum
0xAA	0xFF		3	'A'	0x12	"Volume"	

"Volume": de code voor de volumewaarde die moet worden ingesteld voor een product. (0-100)

- Nak

Koptekst	Opdracht	ID	Datalengte	Ack/Nak	r-CMD	Value1	Checksum
0xAA	0xFF		3	'N'	0x12	"ERR"	

"ERR" : een code die aangeeft welke fout er is opgetreden.

Ingangsbronbediening

- Functie
De ingangsbron voor een tv/product kan worden gewijzigd via een computer.
- Ingangsbronstatus weergeven (Status ingangsbron ophalen)

Koptekst	Opdracht	ID	Datalengte	Checksum
0xAA	0x14		0	

- De ingangsbron instellen (Ingangsbron instellen)

Koptekst	Opdracht	ID	Datalengte	Data	Checksum
0xAA	0x14		1	"Input Source"	

"Input Source": de code voor de ingangsbron die moet worden ingesteld voor een product.

0x60	MagicInfo S
0x65	Web Browser
0x63	URL Launcher

 DVI_video, HDMI1_PC en HDMI2_PC kunnen niet worden gebruikt met de opdracht Instellen. Deze reageren alleen op de opdrachten met 'Ophalen'.

- Ack

Koptekst	Opdracht	ID	Datalengte	Ack/Nak	r-CMD	Value1	Checksum
0xAA	0xFF		3	'A'	0x14	"Input Source"	

"Input Source": de code voor de ingangsbron die moet worden ingesteld voor een product.

- Nak

Koptekst	Opdracht	ID	Datalengte	Ack/Nak	r-CMD	Value1	Checksum
0xAA	0xFF		3	'N'	0x14	"ERR"	

"ERR" : een code die aangeeft welke fout er is opgetreden.

Kinderslot

- Functie
De pc kan worden gebruikt om de functie **Safety Lock On** op een product in of uit te schakelen.
Deze functie kan altijd worden ingesteld, ongeacht of het apparaat is in- of uitgeschakeld.
- De status van het kinderslot weergeven (Status kinderslot ophalen)

Koptekst	Opdracht	ID	Datalengte	Checksum
0xAA	0x5D		0	

- Het kinderslot in- of uitschakelen (Kinderslot in-/uitschakelen)

Koptekst	Opdracht	ID	Datalengte	Data	Checksum
0xAA	0x5D		1	"Safety Lock"	

"Safety Lock": de kinderslotcode die moet worden ingesteld voor een product

1: AAN

0: UIT

- Ack

Koptekst	Opdracht	ID	Datalengte	Ack/Nak	r-CMD	Value1	Checksum
0xAA	0xFF		3	'A'	0x5D	"Safety Lock"	

"Safety Lock": de kinderslotcode die moet worden ingesteld voor een product

- Nak

Koptekst	Opdracht	ID	Datalengte	Ack/Nak	r-CMD	Value1	Checksum
0xAA	0xFF		3	'N'	0x5D	"ERR"	

"ERR": een code die aangeeft welke fout er is opgetreden.

MDC gebruiken

MDC (Multiple Display Control) is een toepassing waarmee u eenvoudig meerdere weergaveapparaten tegelijk kunt besturen via een computer.

Raadpleeg Help na installatie van het MDC-programma, als u meer informatie wilt over het gebruik van het programma. Het MDC-programma is beschikbaar op de website. (<http://displaysolutions.samsung.com>)

- Als u op de toetsen **On** of **Off** bovenaan links op het scherm drukt, controleert het product zijn status gedurende ongeveer een minuut. Wacht tot na die minuut om andere opdrachten uit te voeren.
- Meer informatie over hoe apparaten aansluiten voor de bediening van meerdere schermen vindt u op pagina [24](#).

Installatie/verwijdering MDC-programma

- De stappen voor het installeren en verwijderen kan verschillen afhankelijk van het besturingssysteem.

Installatie

- De installatie van MDC kan worden beïnvloed door de grafische kaart, het moederbord en de netwerkomstandigheden.

- Klik op het installatieprogramma voor **MDC Unified**.
- Klik op **"Next"**.
- Wanneer het scherm **'Welcome to the InstallShield Wizard for MDC_Unified'** wordt weergegeven, klik dan op **'Next'**.
- Selecteer in het venster **'License Agreement'** dat wordt weergegeven de optie **'I accept the terms in the license agreement'** en klik op **'Next'**.
- Vul in het venster **'Customer Information'** alle informatievelden in en klik op **'Next'**.
- Selecteer in het venster **'Destination Folder'** het directorypad voor de installatielocatie en klik op **'Next'**.

- Als geen directorypad wordt opgegeven, wordt het programma geïnstalleerd op de standaard locatie.

- Controleer in het venster **'Ready to Install the Program'** het directorypad voor de installatielocatie en klik op **'Install'**.
- De voortgang van de installatie wordt weergegeven.
- Klik op **'Finish'** in het venster **'InstallShield Wizard Complete'** dat wordt weergegeven.
 - Selecteer **'Launch the program'** en klik op **'Finish'** om het MDC-programma meteen uit te voeren.
- Nadat het programma is geïnstalleerd wordt het snelkoppelingspictogram **MDC Unified** op het bureaublad gemaakt.
 - Het is mogelijk dat het uitvoerpictogram MDC niet wordt weergegeven, afhankelijk van het computersysteem of de productspecificaties.
 - Druk op F5 als het uitvoerpictogram niet wordt weergegeven.

Verwijderen

- Selecteer **Instellingen** → **Configuratiescherm** in het menu **Start** en dubbelklik op **Programma toevoegen/verwijderen**.
- Selecteer **MDC Unified** in de lijst en klik op **Wijzigen/verwijderen**.

Hoofdstuk 05

Player-functie

Toegankelijk met de -knop op de afstandsbediening.

Player

 → **Player** → 

U kunt allerlei soorten inhoud afspelen, zoals kanalen met toegewezen roosters, sjablonen of bestanden.

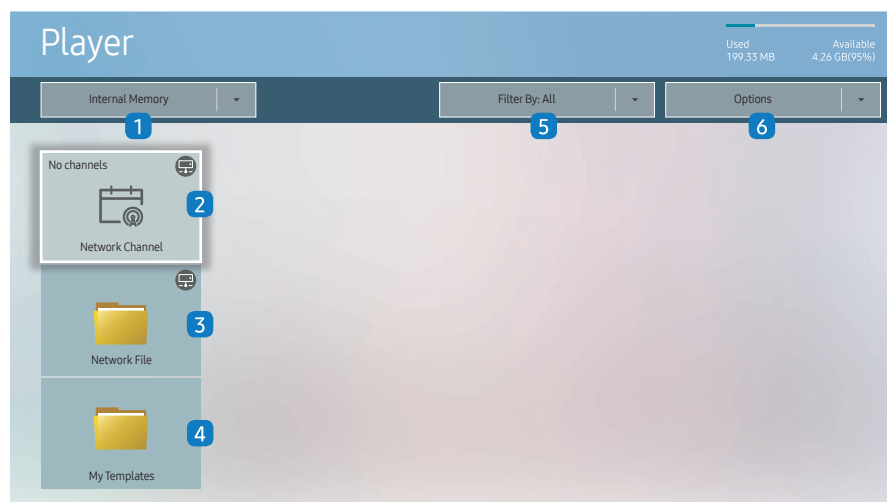

 De weergegeven afbeelding kan verschillen van het model.

 Als u de functie **Player** wilt gebruiken, stelt u **Play via** in op **MagicInfo** in **System**.
( MENU → **System** → **Play via** → **MagicInfo**)

 U moet **Clock Set** instellen voordat u deze functie kunt gebruiken.

Nr.	Omschrijving
1	Kies uit intern of extern geheugen.
2	U kunt inhoud, sjablonen en schema's afspelen die op de server zijn geconfigureerd. <ul style="list-style-type: none">In het scherm van Player kunt u zien of de server is aangesloten (goedkeuring). Druk op INFO op de afstandsbediening als u wilt zien of de server is verbonden terwijl er een netwerkkanaal actief is. <ol style="list-style-type: none">Selecteer Network Channel op het Player-scherm. Het bericht No channels wordt weergegeven als geen kanaal is geregistreerd in Network Channel.Network Channel wordt gestart.
3	Inhoud afspelen die opgeslagen is op de server.
4	Speel sjablonen die opgeslagen zijn in de map My Templates in het interne geheugen.
5	Selecteer een type inhoud als criterium voor het zoeken naar de gewenste lijst met inhoud.
6	Stel verschillende opties in voor Player .

Inhoud bekijken

- Kies uit intern of extern geheugen. De bestanden die opgeslagen zijn in het geselecteerde geheugen, verschijnen.
- Selecteer het gewenste bestand. De inhoud wordt weergegeven op het scherm. (Voor meer informatie over compatibele bestandsformaten, raadpleeg het hoofdstuk "Bestandsindelingen die compatibel zijn met Player".)

Wanneer er inhoud wordt uitgevoerd

Toetsen op de afstandsbediening

U kunt inhoud op de playlist afspelen, pauzeren of overslaan door de toetsen op uw afstandsbediening in te drukken.

Toets	Functie
TOOLS	Laat de menubalk verschijnen.
INFO	Geeft de algemene informatie van de inhoud weer.
▶	Gaat naar het volgende bestand of de volgende pagina.
◀	Gaat naar het vorige bestand of de vorige pagina.
◀ / ▶ / ⏸	Speelt een diavoorstelling of video-inhoud af of pauzeert deze.
■	Stopt het afspelen van inhoud en gaat naar het Player -scherm.
◀◀	Spoelt de video-inhoud terug.
▶▶	Spoelt de video-inhoud vooruit.

 Als er maar één afbeelding in het interne geheugen of op de USB staat, werkt Slide Show niet.

 Als een mapnaam te lang is op de USB kunt u de map niet selecteren.

Beschikbaar menu

Druk tijdens het afspelen van inhoud op de knop TOOLS op de afstandsbediening om instellingen te configureren.

Menu	Omschrijving
Playlist	Een lijst weergeven met de inhoud die op dit moment wordt afgespeeld.
Channel List	Network Channel / Internal Channel / USB
Sound Mode	Hiermee past u de audio-instellingen aan voor de inhoud die op dit moment wordt afgespeeld.
Repeat All / Repeat One	Herhaalmodus instellen.
Background Music	Stel de achtergrondmuziek in die moet worden afgespeeld wanneer er inhoud wordt afgespeeld.
Reset	Reset de achtergrondmuziek.
Pause	Pauzeer de achtergrondmuziek.
Prev	Speel de vorige achtergrondmuziek op de lijst af.
Next	Speel de volgende achtergrondmuziek op de lijst af.

 **Reset, Pause, Prev, Next** verschijnen alleen wanneer de achtergrondmuziek is ingesteld.

Bestandsindelingen die compatibel zijn met Player

- Ondersteunde bestandssystemen zijn onder andere FAT32 en NTFS.
- Een bestand met een verticale en horizontale resolutie die hoger is dan de maximumresolutie, kan niet worden afgespeeld. Controleer de verticale en horizontale resolutie van het bestand.
- Controleer de ondersteunde video- en audiocodecs en de versie daarvan.
- Controleer de ondersteunde bestandsversie.
 - ✎ PowerPoint versie 97 – 2013 wordt ondersteund
- ✎ Voor een bestandsoverdracht vanaf USB-**Internal Memory**, klik op **Options** → **Send**.
 - Locatie van de sjabloonbestanden
 - Overdracht **Internal Memory** → USB: USB → onder MagicinfoSlide map
 - Overdracht USB → **Internal Memory** : **Internal Memory** → onder My Templates map
 - Locatie van andere bestanden (geen sjablonen)
 - Overdracht **Internal Memory** → USB: USB → onder MagicinfoSlide map
 - Overdracht USB → **Internal Memory** : Onder de hoofdmap

Netwerkschema voor meerdere frames

Afspeelbeperkingen



- 1 tot 3 FHD-videobestanden kunnen gelijktijdig worden afgespeeld of slechts één UHD-videobestand en één FHD-videobestand tegelijk. In de staande afspeelmodus kunnen 3 FHD-videobestanden gelijktijdig worden afgespeeld of slechts één UHD-videobestand tegelijk.
- Voor **Office**-bestanden (PPT- en Word-bestanden) en **PDF**-bestanden geldt dat er maar één bestandstype tegelijk wordt ondersteund.
- LFD (*.LFD)-bestanden worden niet ondersteund.

Beperkingen in de geluidsuitvoer

- U kunt niet meer dan één geluidsuitvoer gebruiken.
- Afspeelprioriteit: achtergrondmuziek netwerk → achtergrondmuziek lokaal → videobestand in hoofdscherm geselecteerd door gebruiker
 - ✎ Achtergrondmuziek netwerk: Instellingen kunnen worden geconfigureerd bij het maken van een serverschema.
 - ✎ Achtergrondmuziek lokaal: instellingen voor de achtergrondmuziek kunnen worden geconfigureerd met de functies die worden weergegeven nadat u op de knop **TOOLS** hebt gedrukt tijdens het afspelen met **Player**.
 - ✎ Door de gebruiker geselecteerd hoofdscherm: Instellingen voor het hoofdbeeld kunnen worden geconfigureerd bij het maken van een serverschema.

Sjabloonbestanden(*.LFD)

Beperkingen

- Controleer of u over de mappen **Contents** en **Schedules** beschikt die naar het USB-opslagapparaat zijn gepubliceerd.
 - ✎ Correct gepubliceerde inhoud verschijnt als **Published Content**  in het USB-apparaat.
 - ✎ Als u inhoud die u naar een USB-apparaat publiceerde (**Published Content** ) kopieert naar het **Internal Memory**, dan verschijnt de inhoud in **Internal Memory** uitsluitend als **Published Content** . De mappen **Contents** en **Schedules** zijn niet zichtbaar onder het **Internal Memory**.

Afspeelbeperkingen

- U kunt maximaal twee videobestanden (**Video**) afspelen.
- Voor **Office**-bestanden (PPT- en Word-bestanden) en **PDF**-bestanden geldt dat er maar één bestandstype tegelijk wordt ondersteund.
- Als u meer dan één videobestand tegelijkertijd afspeelt, zorg er dan voor dat de schermen elkaar niet overlappen.

Beperkingen in de geluidsuitvoer

- U kunt niet meer dan één geluidsuitvoer gebruiken.
- Afspeelprioriteit: achtergrondmuziek netwerk → achtergrondmuziek lokaal → videobestand in hoofdscherm geselecteerd door gebruiker

Video	Audio	Afbeeldingen
<ul style="list-style-type: none"> • 3D-video wordt niet ondersteund. • Inhoud met een resolutie die hoger is dan de resolutie die in de bovenstaande tabel is opgegeven, wordt niet ondersteund. • Video-inhoud met een bit- of framesnelheid die hoger is dan de snelheid die in de bovenstaande tabel is opgegeven, kan een schokkerige videoweergave opleveren. • Video-inhoud wordt niet afgespeeld, of niet juist afgespeeld, in het geval van een fout in de inhoud of de container. • Sommige USB-apparaten/digitale camera's kunnen niet compatibel zijn met de speler. • Ondersteunt tot H.264, niveau 4.1 • H.264 FMO / ASO / RS, VC1 SP / AP L4 en AVCHD worden niet ondersteund. • Voor alle videocodecs behalve MVC, VP8, VP6: <ul style="list-style-type: none"> – onder 1280 x 720: max. 60 frames – boven 1280 x 720: max. 30 frames • GMC 2 of hoger wordt niet ondersteund. • Ondersteunt alleen BD MVC-specificaties. • Bij het afspelen van één videobestand wordt de naadloze modus niet ondersteund in de volgende omstandigheden: <ul style="list-style-type: none"> – Incompatibele codec (MVC, VP3, MJPEG) ↔ Incompatibele codec – Incompatibele codec ↔ Compatibele codec – De resolutie is anders dan die van de monitor – De frequentie is anders dan die van de monitor 	<ul style="list-style-type: none"> • Audio-inhoud met een bit- of framesnelheid die hoger is dan de snelheid die in de bovenstaande tabel is opgegeven, kan een schokkerige audioweergave opleveren. • Audio-inhoud wordt niet afgespeeld, of niet juist afgespeeld, in het geval van een fout in de inhoud of de container. • Sommige USB-apparaten/digitale camera's kunnen niet compatibel zijn met de speler. • Ondersteunt maximaal WMA 10 Pro 5.1-kanaals. WMA-audio zonder kwaliteitsverlies wordt niet ondersteund. • QCELP, AMR NB/WB niet ondersteund. 	<ul style="list-style-type: none"> • Compatibele bestandsindeling voor afbeeldingen: JPEG, PNG, BMP <ul style="list-style-type: none">  32-, 24- en 8-bits BMP-bestanden worden ondersteund. • Ondersteunde maximumresolutie: 4096 x 4096 • Ondersteunde maximumbestandsgrootte: 20MB • Ondersteund Slideshow Effect: 9 effecten (Fade1, Fade2, Blind, Spiral, Checker, Linear, Stairs, Wipe, Random)

Power Point	PDF	WORD
<ul style="list-style-type: none"> • Compatibele bestandsindelingen voor documenten <ul style="list-style-type: none"> – Extensie : ppt, pptx – Versie : Office 97 ~ Office 2013 • Niet-ondersteunde functies <ul style="list-style-type: none"> – Animatie-effect – 3D-vormen (worden weergegeven in 2D) – Kop- en voetteksten (sommige subitems worden niet ondersteund) – Word Art – Uitlijnen Er kan een groeuitlijningsfout optreden – Office 2007 SmartArt wordt niet volledig ondersteund. 97 van de 115 subitems worden ondersteund. – Object invoegen – Tekens over de halve breedte – Letterafstand – Grafieken – Verticale tekst Sommige subitems worden niet ondersteund – Dianotities en hand-outs 	<ul style="list-style-type: none"> • Compatibele bestandsindelingen voor documenten <ul style="list-style-type: none"> – Extensie : pdf • Niet-ondersteunde functies <ul style="list-style-type: none"> – Inhoud met minder dan 1 pixel wordt niet ondersteund vanwege verminderde prestaties. – Gemaskeerde beelden en beeldinhoud in tegelpatroon worden niet ondersteund. – Inhoud met gedraaide tekst wordt niet ondersteund. – 3D-schaduweffecten worden niet ondersteund. – Sommige tekens worden niet ondersteund. (Speciale tekens worden mogelijk beschadigd.) 	<ul style="list-style-type: none"> • Compatibele bestandsindelingen voor documenten <ul style="list-style-type: none"> – Extensie : .doc, .docx – Versie : Office 97 ~ Office 2013 • Niet-ondersteunde functies <ul style="list-style-type: none"> – Pagina-achtergrondeffect – Sommige alineastijlen – Word Art – Uitlijnen Er kan een groeuitlijningsfout optreden – 3D-vormen (worden weergegeven in 2D) – Office 2007 SmartArt wordt niet volledig ondersteund. 97 van de 115 subitems worden ondersteund. – Grafieken – Tekens over de halve breedte – Letterafstand – Verticale tekst Sommige subitems worden niet ondersteund – Dianotities en hand-outs

Schedule

🏠 → Schedule → 📅

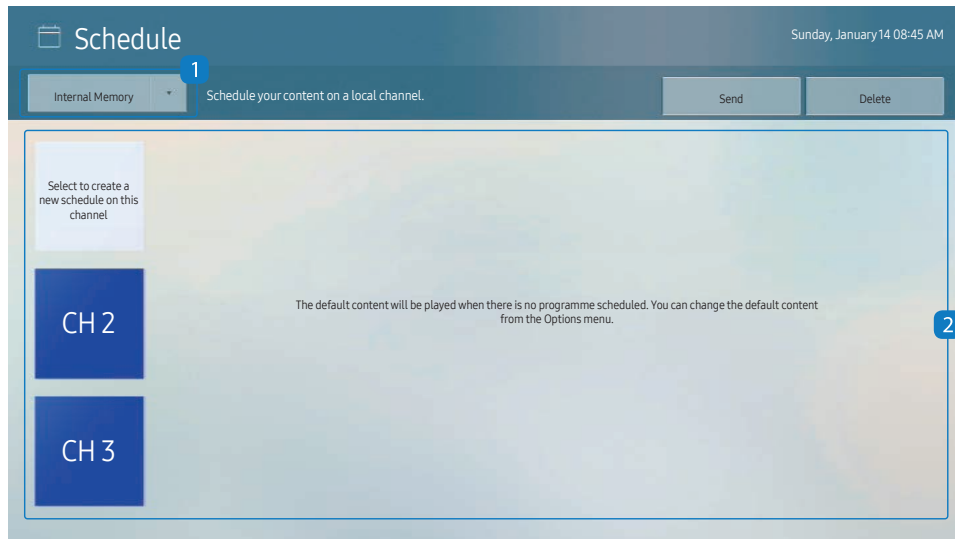

📎 De weergegeven afbeelding kan verschillen van het model.

U kunt het schema importeren en bekijken van een geselecteerd opslagapparaat.

Nr.	Omschrijving
1	Selecteer de locatie waar het schema is opgeslagen.
2	Schema voor het afspelen van inhoud aanmaken/bewerken/wissen/weergeven.

Clone Product

🏠 → Clone Product → 🗑️

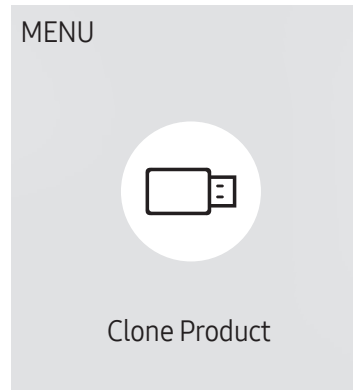

 De weergegeven afbeelding kan verschillen van het model.

U kunt de instellingen van het product exporteren naar een extern opslagapparaat. Ook kunt u instellingen importeren van een extern opslagapparaat.

Deze optie is handig wanneer u dezelfde instellingen wilt gebruiken voor meerdere producten.

Wanneer geen bestand met een duplicaat wordt gevonden op het externe opslagapparaat

- 1 Sluit het externe opslagapparaat aan en start vervolgens de functie **Clone Product**.
- 2 Het bericht **No cloning file found on the external storage device. Export this device's settings to the external storage device?** wordt weergegeven.
- 3 Selecteer **Export** om de instellingen te exporteren.

Wanneer een bestand met een duplicaat wordt gevonden op het externe opslagapparaat

- 1 Sluit het externe opslagapparaat aan en start vervolgens de functie **Clone Product**.
 - 2 Het bericht **Cloning file found. Please select an option.** wordt weergegeven.
Start de functie **Import from External Storage** of **Export to External Storage**.
 - **Import from External Storage**: hiermee kopieert u de instellingen die op het externe opslagapparaat zijn opgeslagen naar het product.
 - **Export to External Storage**: hiermee kopieert u de instellingen van het product naar het externe opslagapparaat.
-  Na afloop van de configuratie wordt het product automatisch uit- en weer ingeschakeld.

ID Settings

🏠 → ID Settings → 📄

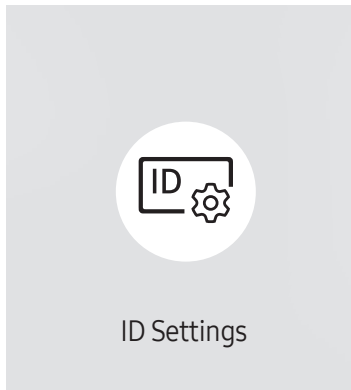

📝 De weergegeven afbeelding kan verschillen van het model.

Wijs een ID aan een set toe.

Device ID

Stel voor elk product een uniek ID-nummer in. (Bereik: 0–224)

📝 Druk op ▲/▼ om een getal te selecteren en druk op ↵.

📝 Gebruik de cijfertoetsen op afstandsbediening om het gewenste nummer op te geven dat u wilt gebruiken.

Device ID Auto Set

Deze functie wijst automatisch een ID toe aan een apparaat dat via een RS232C-kabel is aangesloten.

📝 Deze functie is alleen beschikbaar op het eerste apparaat binnen een RS-232C daisy chain.

PC Connection Cable

Selecteer het type kabel om de weergave met de pc te verbinden.

- **RS232C cable**
communiceer via de RS232C-kabel met MDC.
- **RJ-45 (LAN)/Wi-Fi Network**
communiceer via de RJ45-kabel met MDC.

Network Status

Controleer de huidige netwerk- en internetverbinding.

 → [Network Status](#) → 

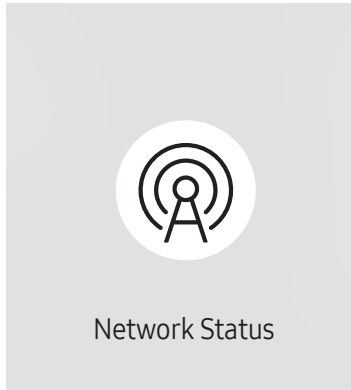

 De weergegeven afbeelding kan verschillen van het model.

On/Off Timer

🏠 → On/Off Timer → 📄

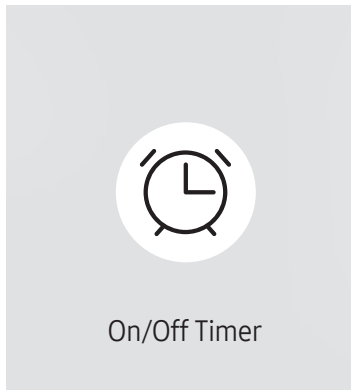

✎ De weergegeven afbeelding kan verschillen van het model.

✎ U moet **Clock Set** instellen voordat u deze functie kunt gebruiken.

On Timer

Stel **On Timer** in zodat uw product automatisch op een tijdstip en dag van uw keuze wordt ingeschakeld. De voeding wordt ingeschakeld en het opgegeven volume of de opgegeven invoerbron wordt gebruikt.

On Timer: stel de aan-timer in door een van de zeven opties te selecteren. Stel de huidige tijd eerst in.

(**On Timer1** – **On Timer7**)

✎ Hoewel het intern/USB-geheugen met **On Timer** voor **MagicInfo** -modus kan worden gebruikt, wordt aanbevolen om een intern geheugen te gebruiken.

✎ Normale werking van de **On Timer**-functie kan niet worden gegarandeerd als gebruik wordt gemaakt van een USB-apparaat op batterijen, wat langer kan duren om te herkennen.

- **Setup**: selecteer **Off**, **Once**, **Everyday**, **Mon~Fri**, **Mon~Sat**, **Sat~Sun** of **Manual**. Als u **Manual** selecteert, kunt u de dagen kiezen waarop u wilt dat **On Timer** uw product inschakelt.
 - Het vinkje geeft de dagen aan die u hebt geselecteerd.
- **Time**: stel de uren en minuten in. Gebruik de nummertoetsen of de pijltoetsen omhoog/omlaag om de nummers in te voeren. Gebruik de pijltoetsen links/rechts om invoervelden te wijzigen.
- **Volume**: stel het gewenste volumeniveau in. Gebruik de pijltjestoetsen omhoog/omlaag om het volumeniveau te wijzigen.
- **Source**: selecteer de invoerbron van uw keuze.
- **Content** (wanneer de **Source** is ingesteld op **Internal/USB** voor de **MagicInfo**-modus): Selecteer op het USB-apparaat of het interne geheugen een bestand (bijv. muziek, foto of video) dat u wilt afspelen meteen nadat het product wordt ingeschakeld.

Off Timer

Stel de uit-timer (**Off Timer**) in door een van de zeven opties te selecteren. (**Off Timer1 – Off Timer7**)

- **Setup:** selecteer **Off, Once, Everyday, Mon~Fri, Mon~Sat, Sat~Sun** of **Manual**. Als u **Manual** selecteert, kunt u de dagen kiezen waarop u wilt dat **Off Timer** uw product uitschakelt.
 - Het vinkje geeft de dagen aan die u hebt geselecteerd.
- **Time:** stel de uren en minuten in. Gebruik de nummertoetsen of de pijltoetsen omhoog/omlaag om de nummers in te voeren. Gebruik de pijltoetsen links/rechts om invoervelden te wijzigen.

Holiday Management

De timer wordt uitgeschakeld gedurende een periode die wordt aangemerkt als vakantie.

- **Add Holiday:** hier kunt u de periode opgeven die u wilt toevoegen als vakantie. Selecteer de begin- en einddata van de vakantie die u wilt toevoegen met gebruik van de knoppen ▲/▼ en klik op de knop **Done**.
 - De periode wordt toegevoegd aan de lijst met vakanties.
 - **Start Date:** stel de begindatum van de vakantie in.
 - **End Date:** stel de einddatum van de vakantie in.
- **Delete:** geselecteerde items uit de lijst met vakanties verwijderen.
- **Edit:** hier selecteert u een vakantie-item en wijzigt u de datum.
- **Set Applied Timer:** stel de **On Timer** en **Off Timer** zo in dat er niet wordt geactiveerd op feestdagen.
 - Druk op en selecteer de ingestelde **On Timer** en **Off Timer** die niet moeten worden geactiveerd.
 - De geselecteerde **On Timer** en **Off Timer** zullen niet worden geactiveerd.

URL Launcher

🏠 → URL Launcher → 🖥️

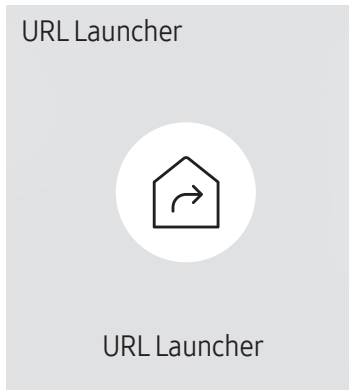

🖋️ De weergegeven afbeelding kan verschillen van het model.

Voor meer informatie over het gebruik van de functie **URL Launcher** neemt u contact op met de leverancier bij wie u het product hebt aangeschaft.

🖋️ Als u de functie **URL Launcher** wilt gebruiken, stelt u **Play via** in op **URL Launcher** in **System**.
(☰ MENU → **System** → **Play via** → **URL Launcher**)

URL Launcher Settings

🏠 → URL Launcher Settings → 🖼️

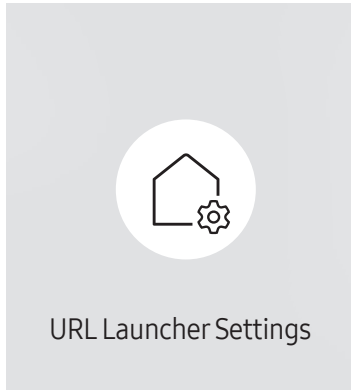

✎ Voor meer informatie over het gebruik van de functie **URL Launcher** neemt u contact op met de leverancier bij wie u het product hebt aangeschaft.

- **Install Web App:** Voer de URL in om de webapplicatie te installeren.
- **Install from USB Device:** Installeer de webapplicatie via het USB-opslagapparaat.
- **Uninstall:** Verwijder de geïnstalleerde webapplicatie.
- **Timeout Setting:** Stel de time-outperiode in voor het verbinden met de URL.
- **Developer Mode:** Hiermee schakelt u de ontwikkelaarmodus in.

✎ De weergegeven afbeelding kan verschillen van het model.

Hoofdstuk 06

OnScreen Display

Display Orientation

☰ MENU → OnScreen Display → Display Orientation → ↩

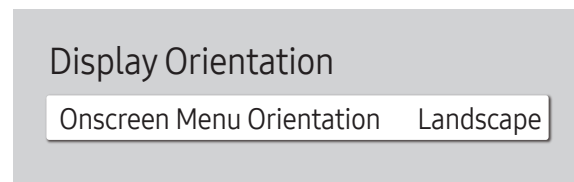

 De weergegeven afbeelding kan verschillen van het model.

Onscreen Menu Orientation

Selecteer of het schermmenu in liggende of staande oriëntatie moet worden weergegeven.

- **Landscape:** hiermee geeft u het menu weer in liggende modus.
- **Portrait:** hiermee geeft u het menu weer in staande modus aan de rechterkant van het scherm van het product.

Screen Protection

☰ MENU → OnScreen Display → Screen Protection → 



 De weergegeven afbeelding kan verschillen van het model.

Message Display

☰ MENU → OnScreen Display → Message Display → 

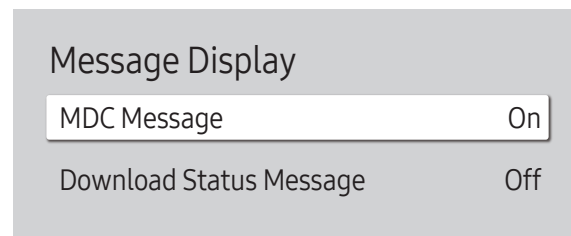

 De weergegeven afbeelding kan verschillen van het model.

Auto Protection Time

Als het scherm gedurende een bepaalde door u gedefinieerde tijd een stilstaande afbeelding weergeeft, activeert het product de screensaver om het vormen van ingebrande spookafbeeldingen op het scherm te voorkomen.

- Off / 2 hours / 4 hours / 6 hours / 8 hours / 10 hours

MDC Message

Geef aan of het schermmenu voor MDC moet worden weergegeven wanneer het product wordt aangestuurd via MDC.

- Off / On

Download Status Message

Geef aan of de status moet worden weergegeven bij het downloaden van inhoud van een server of ander apparaat.

- Off / On

Language

☰ MENU → OnScreen Display → Language → ↩

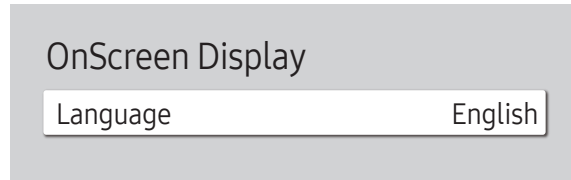

 De weergegeven afbeelding kan verschillen van het model.

Stel de menutaal in.

 Wanneer u de taalinstellingen wijzigt, worden de wijzigingen alleen toegepast op de schermmenu's. Ze worden niet toegepast op andere functies op uw computer.

Reset OnScreen Display

☰ MENU → OnScreen Display → Reset OnScreen Display → ↩

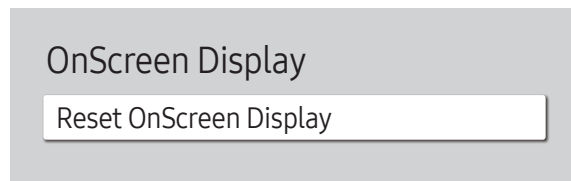

 De weergegeven afbeelding kan verschillen van het model.

Met deze optie worden de huidige instellingen onder **OnScreen Display** hersteld naar de fabrieksinstellingen.

Hoofdstuk 07

Het geluid aanpassen

Configureer de **Sound**-instellingen van het product.

Sound Mode

☰ MENU → **Sound** → **Sound Mode** → ↩

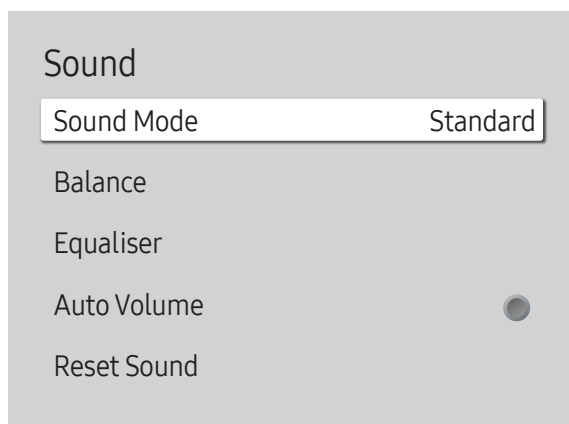

 De weergegeven afbeelding kan verschillen van het model.

U kunt een geluidsmodus kiezen die aansluit op uw persoonlijke voorkeuren.

- **Standard**: selecteert de normale geluidsmodus.
- **Music**: benadrukt muziek boven stem.
- **Movie**: geeft het beste geluid voor films.
- **Clear Voice**: benadrukt stem boven andere geluiden.
- **Amplify**: verhoog de intensiteit van geluid met hoge frequentie om een betere luisterervaring mogelijk te maken voor slechthorenden.

Balance

☰ MENU → Sound → Balance → 

Pas het niveau van het luidsprekervolume aan voor optimalisatie van de geluidsbalans.

- **Balance L/R:** Hiermee past u de balans tussen de linker en rechter luidspreker aan.
- **Reset:** hiermee reset u de balans naar de standaardinstellingen.

Equaliser

☰ MENU → Sound → Equaliser → 

Pas de equalizer aan om het volume en de toonhoogte te wijzigen en verbeter de rijke klank van het geluid.

- **100 Hz / 200 Hz / 500 Hz / 1 kHz / 2 kHz / 5 kHz / 10 kHz** (aanpassing van de bandbreedte): hiermee stelt u het niveau van de specifieke frequentie van de bandbreedte af.
 - **Reset:** hiermee reset u de equalizer naar de standaardinstellingen.
-  Alleen beschikbaar wanneer **Sound Mode** is ingesteld op **Standard**

Auto Volume

☰ MENU → Sound → Auto Volume → 

Past automatisch het volumeniveau aan wanneer u overschakelt naar een andere videobron of andere inhoud zodat het geluidsniveau gelijk blijft.

- **Off** (●) / **On** (●)
-  Als u de volumeregeling van een aangesloten bronapparaat wilt gebruiken, zet u **Auto Volume** op **Off**.

Reset Sound

☰ MENU → Sound → Reset Sound → 

Reset alle geluidsinstellingen naar de fabriekswaarden.

Hoofdstuk 08

Network

Network Status

☰ MENU → Network → Network Status → ↗

U kunt de huidige netwerk- en internetstatus controleren.

Open Network Settings

☰ MENU → Network → Open Network Settings → ↗

Configureer de netwerkinstellingen om een verbinding te maken met een beschikbaar netwerk.

Network Type

- Wireless / Wired

Netwerkinstellingen (bedraad)

Aansluiten op een bedraad netwerk

Er bestaan drie manieren om uw product te bevestigen aan uw LAN met gebruik van een kabel.

- U kunt uw product bevestigen aan uw LAN door de LAN-poort op de achterkant van uw product met een extern modem te verbinden met gebruik van een LAN-kabel. Zie het onderstaande schema.

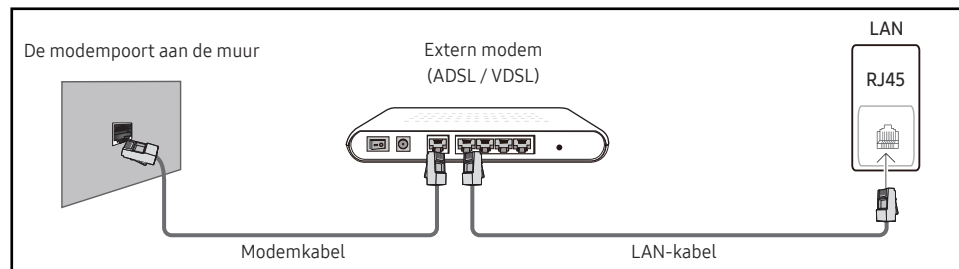

- U kunt uw product bevestigen aan uw LAN door het verbinden van de LAN-poort op de achterkant van het product met een IP-verdeler die verbonden is met een extern modem. Gebruik een LAN-kabel voor de verbinding. Zie het onderstaande schema.

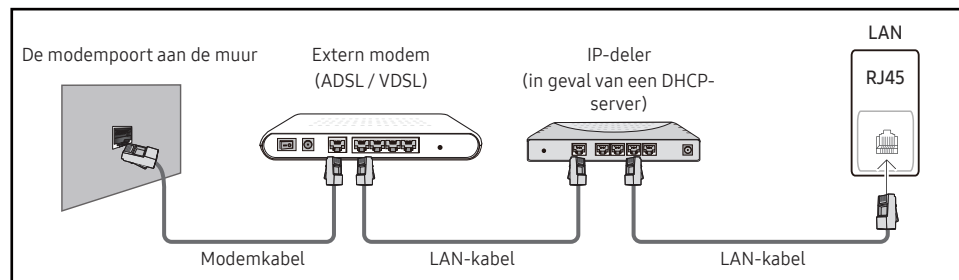

- Afhankelijk van de configuratie van uw netwerk, kunt u uw product bevestigen aan uw LAN door de LAN-poort op de achterkant van uw product direct te verbinden met een stopcontact van het netwerk met gebruik van een LAN-kabel. Zie het onderstaande schema. Merk op dat het stopcontact bevestigd is aan een modem of router elders in uw huis.

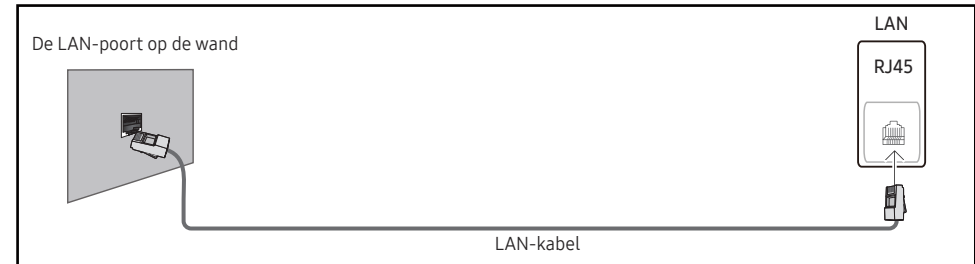

In het geval van een dynamisch netwerk, dient u een ADSL-modem of -router te gebruiken die het Dynamic Host Configuration Protocol (DHCP) ondersteunt. Modems en routers die DHCP ondersteunen, geven automatisch het IP-adres, subnetmasker, poort en DNS-waarden die uw product nodig heeft voor toegang tot het internet, zodat u dit niet handmatig in hoeft te voeren. De meeste thuisnetwerken zijn dynamische netwerken.

Sommige netwerken hebben een statisch IP-adres nodig. Als uw netwerk een statisch IP-adres nodig heeft, moet u het IP-adres, subnetmasker, poort en DNS-waarden handmatig invoeren in de **IP Settings** van uw product bij het instellen van de netwerkverbinding. Voor het verkrijgen van het IP-adres, subnetmasker, poort en DNS-waarden, neemt u contact op met uw Internet Service Provider (ISP).

Als u een Windows-computer hebt, kunt u deze waarden ook via uw computer verkrijgen.

- ✎ U kunt ADSL-modems gebruiken die DHCP ondersteunen indien uw netwerk een statisch IP-adres nodig heeft.
- ✎ ADSL-modems die DHCP ondersteunen, laten u tevens statische IP-adressen gebruiken.

Stel de netwerkverbinding in om internetservices te gebruiken zoals het uitvoeren van software-upgrades.

Open Network Settings automatisch (bedraad)

Hierop sluit u een netwerkkabel aan voor de verbinding met het netwerk.
Sluit eerst een netwerkkabel aan.

Hoe u automatisch kunt instellen

- 1 Stel **Network Type** in op **Wired** op de pagina **Open Network Settings**.
- 2 Het scherm voor netwerktests verschijnt en verifieert de netwerkverbinding.
Zodra de verbinding is geverifieerd, verschijnt het bericht '**Success! Your device is connected to the Internet. If you have any problems using online services, please contact your Internet service provider.**'
 -  Als de verbinding mislukt, dient u de LAN-poortverbinding te controleren.
 -  Als het automatische proces de waarden van de netwerkverbinding niet kan vinden of als u de verbinding handmatig wilt instellen, gaat u naar de volgende paragraaf (Handleiding Open Network Settings (Wired)) voor het instellen van het netwerk.

Open Network Settings handmatig (bedraad)

In een kantoor kunnen statische IP-adressen worden gebruikt.

Als dit het geval is, informeert u bij de netwerkbeheerder naar het IP-adres, het subnetmasker, de gateway en het adres van de DNS-server. Voer deze waarden handmatig in.

De netwerkverbindingswaarden ophalen

Om de netwerkverbindingswaarden op de meeste Windows-computers weer te geven, volgt u onderstaande stappen.

- 1 Klik met de rechtermuisknop op het netwerkpictogram rechtsonder op het scherm.
- 2 In het pop-upmenu dat verschijnt, klikt u op **Status**.
- 3 Op het dialoogvenster dat verschijnt, klikt u op het tabblad **Support**.
- 4 Op het tabblad **Support** klikt u op de knop **Details**. De netwerkverbindingswaarden worden weergegeven.
 -  Het pad naar de instellingen hangt af van het geïnstalleerde besturingssysteem.

Hoe u handmatig kunt instellen

- 1 Stel **Network Type** in op **Wired** op de pagina **Open Network Settings**.
- 2 Het scherm voor netwerktests verschijnt en de verificatieprocedure start. Druk op **Cancel**. De verificatieprocedure stopt.
- 3 Selecteer **IP Settings** in het scherm voor de netwerkverbinding. Het scherm **IP Settings** wordt weergegeven.
- 4 Selecteer het veld bovenaan, druk op  en zet vervolgens **IP setting** op **Enter manually**. Herhaal de invoerprocedure voor elk veld in het **IP Address**.
 -  Wanneer u **IP setting** instelt op **Enter manually**, verandert **DNS setting** automatisch in **Enter manually**.
- 5 Selecteer ten slotte onderaan op de pagina **OK** en druk op . Het scherm voor netwerktests verschijnt en de verificatieprocedure start.
- 6 Zodra de verbinding is geverifieerd, verschijnt het bericht '**Success! Your device is connected to the Internet. If you have any problems using online services, please contact your Internet service provider.**'

Netwerkinstellingen (draadloos)

Aansluiten op een draadloos netwerk

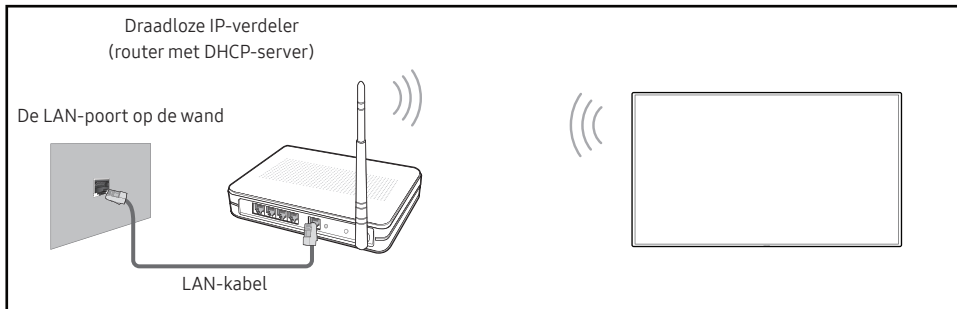

Samsung raadt het gebruik van IEEE 802.11n aan. Wanneer u video afspeelt via een netwerkverbinding, kan het zijn dat de video niet soepel afgespeeld wordt.

- Selecteer een kanaal voor de draadloze IP-verdeler die momenteel niet gebruikt wordt. Als het kanaal dat ingesteld is voor de draadloze IP-verdeler momenteel gebruikt wordt door een ander apparaat in de nabijheid, leidt dit tot interferentie en een communicatiefout.
- Uw product ondersteunt alleen de volgende beveiligingsprotocollen voor draadloze netwerken.
Als u de modus Pure High-throughput (Greenfield) 802.11n selecteert en het coderingstype is ingesteld op WEP, TKIP of TKIP AES (WPS2Mixed) op uw AP of draadloze router, ondersteunen Samsung producten geen verbinding overeenkomstig de nieuwe Wi-Fi-certificatiespecificaties.
- Als uw draadloze router WPS (Wi-Fi Protected Setup) ondersteunt, kunt u verbinding maken met het netwerk via PBC (Push Button Configuration) of PIN (Personal Identification Number). WPS configureert automatisch de SSID- en WPA-sleutel in elke modus.
- Verbindingsmethoden: U kunt de draadloze netwerkverbinding op drie manieren instellen. Automatisch instellen (met gebruik van de functie Automatisch netwerk zoeken), handmatig instellen, **Use WPS**

Automatische netwerkinstelling (draadloos)

De meeste draadloze netwerken hebben een optioneel veiligheidssysteem dat vereist dat apparaten die toegang tot het netwerk hebben een gecodeerde beveiligingscode uitzenden, ook wel een toegangscode of **Security Key** genoemd. De **Security Key** is gebaseerd op een toegangszin die meestal uit een woord of een reeks letters en nummers van een aangegeven lengte bestaat, die u hebt moeten invoeren toen u voor uw draadloze netwerk de beveiliging instelde. Als u deze methode voor het instellen van de netwerkverbinding gebruikt en voor uw draadloze netwerk een **Security Key** hebt, moet u tijdens de automatische of handmatige instellingsprocedure de toegangszin invoeren.

Hoe u automatisch kunt instellen

- Stel **Network Type** in op **Wireless** op de pagina **Open Network Settings**.
- De functie **Network** zoekt naar beschikbare draadloze netwerken. Er wordt een lijst beschikbare netwerken weergegeven.
In de lijst van netwerken drukt u op de knop ▲ of ▼ om een netwerk te selecteren en drukt u vervolgens twee keer op de knop .
 - Als de gewenste draadloze router niet wordt weergegeven, selecteert u **Refresh** om opnieuw te zoeken.
 - Als de router ook na een nieuwe poging niet wordt gevonden, selecteert u de knop **Stop**. De knop **Add Network** wordt weergegeven.
- Als het scherm **Enter the password for (AP Name)** verschijnt, gaat u naar stap 4. Als u een draadloze router selecteert die geen beveiliging heeft, gaat u naar stap 6.
- Als de router beveiliging heeft, voert u de **Enter the password for (AP Name)** (beveiligingssleutel of pincode) in.
- Gebruik ten slotte de pijltoets rechts om de cursor naar **Done** te verplaatsen en druk op . Het scherm voor netwerkverbindingen verschijnt en de verificatieprocedure start.
 - Er is verbinding met de router, maar internet is niet toegankelijk.
- Zodra de verbinding is geverifieerd, verschijnt het bericht '**Success! Your device is connected to the Internet. If you have any problems using online services, please contact your Internet service provider.**'

Handmatige netwerkinstelling (draadloos)

In een kantoor kunnen statische IP-adressen worden gebruikt.





Als dit het geval is, informeert u bij de netwerkbeheerder naar het IP-adres, het subnetmasker, de gateway en het adres van de DNS-server. Voer deze waarden handmatig in.

De netwerkverbindingswaarden ophalen

Om de netwerkverbindingswaarden op de meeste Windows-computers weer te geven, volgt u onderstaande stappen.

- 1 Klik met de rechtermuisknop op het netwerkpictogram rechtsonder op het scherm.
- 2 In het pop-upmenu dat verschijnt, klikt u op Status.
- 3 Op het dialoogvenster dat verschijnt, klikt u op het tabblad **Support**.
- 4 Op het tabblad **Support** klikt u op de knop **Details**. De netwerkverbindingswaarden worden weergegeven.

Hoe u handmatig kunt instellen

- 1 Stel **Network Type** in op **Wireless** op de pagina **Open Network Settings**.
- 2 De functie **Network** zoekt naar beschikbare draadloze netwerken. Er wordt een lijst beschikbare netwerken weergegeven.
- 3 In de lijst van netwerken drukt u op de knop ▲ of ▼ om een netwerk te selecteren en drukt u vervolgens twee keer op de knop .
- ✎ Als de gewenste draadloze router niet wordt weergegeven, selecteert u **Refresh** om opnieuw te zoeken.
 - ✎ Als de router ook na een nieuwe poging niet wordt gevonden, selecteert u de knop **Stop**. De knop **Add Network** wordt weergegeven.
- 4 Als het scherm **Enter the password for (AP Name)** verschijnt, gaat u naar stap 5. Als u een draadloze router selecteert die geen beveiliging heeft, gaat u naar stap 7.
- 5 Als de router beveiliging heeft, voert u de **Enter the password for (AP Name)** (beveiligingssleutel of pincode) in.
- 6 Gebruik ten slotte de pijltoets rechts om de cursor naar **Done** te verplaatsen en druk op . Het scherm voor netwerkverbindingen verschijnt en de verificatieprocedure start.
- 7 Selecteer **Cancel** tijdens de pogingen om verbinding te maken met het netwerk. De verbinding wordt nu gestopt.
- 8 Selecteer **IP Settings** in het scherm voor de netwerkverbinding. Het scherm **IP Settings** wordt weergegeven.
- 9 Selecteer het veld bovenaan, druk op  en zet vervolgens **IP setting** op **Enter manually**. Herhaal de invoerprocedure voor elk veld in het **IP Address**.
 - ✎ Wanneer u **IP setting** instelt op **Enter manually**, verandert **DNS setting** automatisch in **Enter manually**.
- 10 Selecteer ten slotte onderaan op de pagina **OK** en druk op . Het scherm voor netwerktests verschijnt en de verificatieprocedure start.
- 11 Zodra de verbinding is geverifieerd, verschijnt het bericht '**Success! Your device is connected to the Internet. If you have any problems using online services, please contact your Internet service provider.**'

Use WPS

Hoe u kunt instellen met Use WPS

Als uw router een knop voor **Use WPS** heeft, volgt u onderstaande stappen.

- 1 Stel **Network Type** in op **Wireless** op de pagina **Open Network Settings**.
- 2 Selecteer **Use WPS**, druk op .
- 3 Druk binnen twee minuten op de knop WPS of PBC op uw draadloze router. Uw product verkrijgt automatisch alle netwerkinstellingswaarden die nodig zijn en maakt verbinding met uw netwerk.
 - Als u de WPS-pincode wilt gebruiken, selecteer dan **WPS PIN**.
Ga naar de instellingen van uw draadloze router, voer uw pincode in en selecteer vervolgens **OK**.
- 4 Het scherm voor netwerkverbinding verschijnt en het netwerk is ingesteld.

IPv6

 MENU → **Network** → **IPv6** → 

Hiermee schakelt u IPv6 in en uit.

- **Off** (●) / **On** (●)

IPv6 Status

 MENU → **Network** → **IPv6 Status** → 

Controleer de status van uw IPv6 internetverbinding.

Server Network Settings

☰ MENU → Network → Server Network Settings → 

Connect to server

Maak verbinding met de MagicInfo-server.

- **Server Address / TLS / Port**

 Als u de **TLS**-optie toch gebruikt, wordt de server geconfigureerd om https te gebruiken en wordt de gegevensoverdracht gecodeerd. (Poortnummer: 7002)

 Als u de **TLS**-optie niet gebruikt, voer dan het IP-adres en het poortnummer in. Gebruik 7001 als het poortnummer. (Wanneer u met poortnummer 7001 geen verbinding kunt maken met de server, dient u bij uw serverbeheerder het juiste poortnummer te achterhalen en dan het poortnummer te wijzigen.)

 Voer het IP-adres en poortnummer van de server in. Gebruik 7001 als het poortnummer. (Wanneer u met poortnummer 7001 geen verbinding kunt maken met de server, dient u bij uw serverbeheerder het juiste poortnummer te achterhalen en dan het poortnummer te wijzigen.)

 Ga naar de volgende website voor de gebruikershandleiding van MagicInfo Server: <http://displaysolutions.samsung.com> → Support → Resources → MagicInfo Web Manual.

MagicInfo Mode

Selecteer de juiste instelling bij **MagicInfo Mode** volgens de omgeving waarin u het product gebruikt.

- **Lite / Premium**

Server Access

Sta toegang tot de MagicInfo-server toe of weiger ze.

- **Allow / Deny**

FTP Mode

Geef de FTP-bedrijfsmodus op.

- **Active / Passive**

Proxy server

Uw proxyserververbinding en gerelateerde functies instellen.

Off / On

- **Address / Port / ID / Password**

 **Address / Port / ID** en **Password** kunnen alleen worden gebruikt wanneer **Proxy server** is ingesteld op **On**.

Device Name

☰ MENU → Network → Device Name → 

Selecteer of voer een naam voor het apparaat in.

Deze naam kan op het netwerkkapparaat over het netwerk worden getoond.

- **[Signage] Display1 ~ 6 / User Input**

Hoofdstuk 09

System

Accessibility

☰ MENU → System → Accessibility → ↗

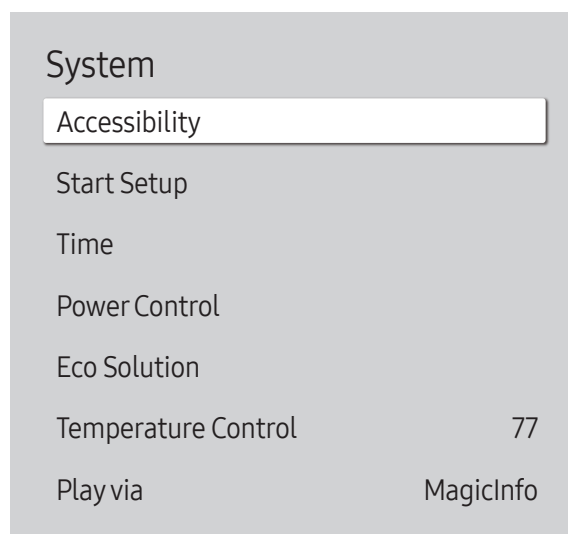

 De weergegeven afbeelding kan verschillen van het model.

High Contrast

De achtergrond en het lettertype van het menu instellen op een hoog contrast. Met deze optie geselecteerd zijn de menu's niet meer transparant.

- Off (●) / On (●)

Enlarge

Vergroot het formaat van het Menugebied.

- Off (●) / On (●)

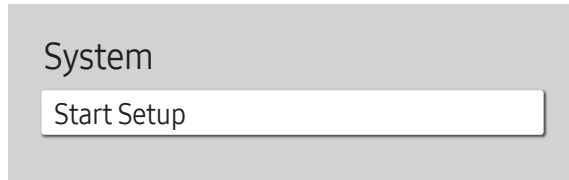

Start Setup

☰ MENU → System → Start Setup → 



 De weergegeven afbeelding kan verschillen van het model.

Voer de oorspronkelijke stappen uit zoals de eerste keer dat u dit product in gebruik nam.

-  Geef uw pincode van 4 cijfers in. Standaard is de pincode '0-0-0-0'.
U kunt de pincode eventueel wijzigen met de functie **Change PIN**.
-  Wijzig de pincode om uw apparaat veilig te houden.

Time

☰ MENU → System → Time → ↩

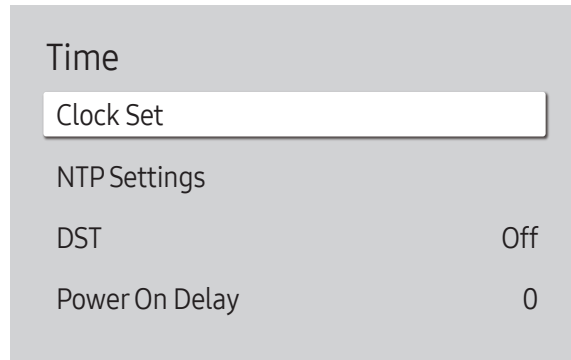

 De weergegeven afbeelding kan verschillen van het model.

U kunt **Clock Set** of **DST** configureren. Configureer verschillende tijdgerelateerde instellingen.

Clock Set

Selecteer **Clock Set**. Selecteer **Date** of **Time** en druk vervolgens op ↩.

Gebruik de nummertoetsen om de nummers in te voeren of druk op de pijltoetsen omhoog/omlaag. Gebruik de pijltoetsen links/rechts om van één invoerveld naar het volgende te gaan. Druk ten slotte op ↩.

 U kunt de **Date** en **Time** rechtstreeks instellen door op de nummertoetsen op de afstandsbediening te drukken.

NTP Settings

Stel de server-URL en tijdzone in als u de netwerktijd wilt gebruiken.

DST

Schakelt de DST-functie (zomertijdfunctie) in of uit.

Off / On

- **Start Date**: stel de begindatum van de zomertijdfunctie in.
- **End Date**: stel de einddatum van de zomertijdfunctie in.
- **Time Offset**: Selecteer de juiste waarde voor uw tijdzone.

 **Start Date**, **End Date** en **Time Offset** kunnen alleen worden gebruikt wanneer **DST** is ingesteld op **On**.

Power On Delay

Bij aansluiting van meerdere producten past u de inschakeltijd van elk product aan om overbelasting te voorkomen (tussen 0 en 50 seconden).

Power Control

☰ MENU → System → Power Control → ↩

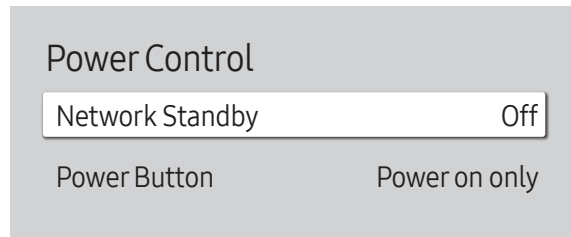

 De weergegeven afbeelding kan verschillen van het model.

Eco Solution

☰ MENU → System → Eco Solution → ↩

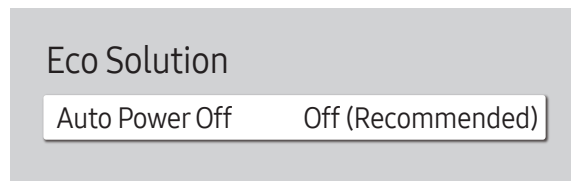

 De weergegeven afbeelding kan verschillen van het model.



Network Standby

Deze functie houdt de netwerkvoeding ingeschakeld wanneer het product wordt uitgeschakeld.

- Off / On

Power Button

De aan/uit-knop op de afstandsbediening  kan ingesteld worden om het product in te schakelen of om het product in of uit te schakelen.

- **Power on only:** Stel de aan/uit-knop op de afstandsbediening  in om het product enkel in te schakelen.
- **Power on and off:** Stel de aan/uit-knop op de afstandsbediening in  om het product in of uit te schakelen.

Auto Power Off

Kies hoe lang het scherm aan zal blijven voordat het wordt uitgeschakeld nadat geen interactie van de gebruiker is gedetecteerd.

- Off (Recommended) / 4 hours / 6 hours / 8 hours

Temperature Control

☰ MENU → System → Temperature Control → ↗



 De weergegeven afbeelding kan verschillen van het model.

Deze functie detecteert de interne temperatuur van het product. U kunt een temperatuurbereik opgeven dat acceptabel is.

De standaardtemperatuur is ingesteld op 77 °C.

De aanbevolen bedrijfstemperatuur voor dit product is 75 tot 80 °C (op basis van een omgevingstemperatuur van 40 °C).

 Het scherm wordt donkerder weergegeven wanneer de huidige temperatuur de opgegeven temperatuurlimiet overschrijdt. Als de temperatuur blijft stijgen, wordt het product uitgeschakeld om oververhitting te voorkomen.

Play via

☰ MENU → System → Play via → ↗



 De weergegeven afbeelding kan verschillen van het model.

Selecteer de juiste instelling bij **Play via** volgens de omgeving waarin u het product gebruikt.

Afhankelijk van de instelling kan het startscherm er anders uitzien.

- **MagicInfo / URL Launcher**

Change PIN

☰ MENU → System → Change PIN → 

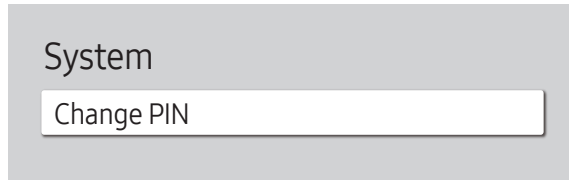



 De weergegeven afbeelding kan verschillen van het model.

Wijzig uw 4-cijferige pincode.

Kies 4 willekeurige cijfers als pincode en voer deze in bij **Enter a new PIN..** Voer dezelfde 4 cijfers nog een keer in bij **Enter the PIN again..**

Het product heeft uw nieuwe PIN onthouden.

-  Standaard is de pincode '0-0-0-0'.
-  Wijzig de pincode om uw apparaat veilig te houden.

Security

☰ MENU → System → Security → 

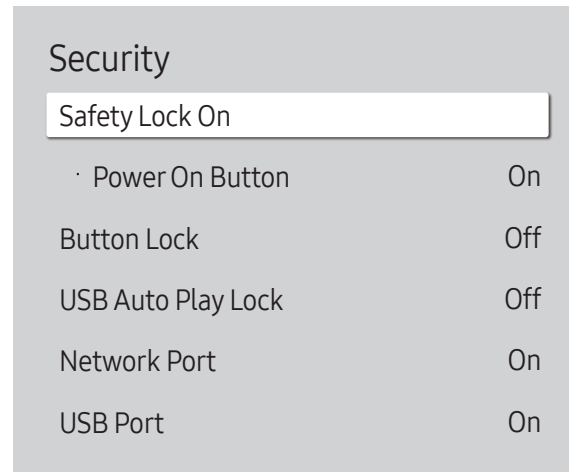

 De weergegeven afbeelding kan verschillen van het model.

Safety Lock On

 Geef uw pincode van 4 cijfers in. Standaard is de pincode '0-0-0-0'.
U kunt de pincode eventueel wijzigen met de functie **Change PIN**.

 Wijzig de pincode om uw apparaat veilig te houden.

Schakel **Safety Lock On** in of uit. **Safety Lock On** beperkt de handelingen die u met de afstandsbediening kunt uitvoeren. U moet de correcte pincode invoeren om **Safety Lock On** uit te schakelen.

Power On Button

Schakel deze functie in om de aan/uit-toets op de afstandsbediening te kunnen gebruiken om het product in te schakelen wanneer **Safety Lock On** is ingeschakeld.

- **Off / On**

Button Lock

Dit menu kan gebruikt worden voor het vergrendelen van de knoppen op het product.

Als **Button Lock** op **On** staat, kan het product alleen worden bediend met de afstandsbediening.

- **Off / On**

Security

Safety Lock On

· Power On Button On

Button Lock Off

USB Auto Play Lock Off

Network Port On

USB Port On

 De weergegeven afbeelding kan verschillen van het model.

USB Auto Play Lock

Selecteer of **MagicInfo**-inhoud die op een aangesloten USB-apparaat is opgeslagen, automatisch moet worden afgespeeld.

 Uw inhoud moet **Published Content**  zijn die tot stand is gebracht met behulp van de **MagicInfo Premium application** en gepubliceerd is naar het USB-apparaat dat u gebruikt. Het programma van de **MagicInfo Premium application** is beschikbaar op de website. (<http://displaysolutions.samsung.com>)

 Wanneer gepubliceerd naar een USB-apparaat, wordt uw **Published Content**  opgeslagen naar de mappen **Contents** en **Schedules** in de rootmap van het verbonden USB-apparaat.

- **Off**
Hiermee wordt de **MagicInfo**-inhoud die op het USB-apparaat is opgeslagen, automatisch afgespeeld.
- **On**
Hiermee wordt de **MagicInfo**-inhoud die op het USB-apparaat is opgeslagen, niet automatisch afgespeeld.

 Wanneer u een USB-apparaat met daarop **MagicInfo**-inhoud aansluit, wordt vijf seconden lang **USB Auto Play Lock : On**" weergegeven.

Network Port

Externe netwerktoegang blokkeren. U kunt netwerken op de server registreren om toegang toe te staan.

- **Off / On**

USB Port

Aansluiting op externe USB-poorten blokkeren.

- **Off / On**

General

☰ MENU → System → General → ↩

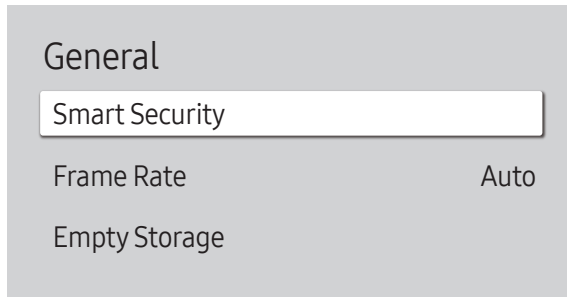

 De weergegeven afbeelding kan verschillen van het model.

Smart Security

De beveiliging om het weergaveapparaat en de aangesloten opslagapparaten te beschermen tegen virussen.

Scan

Het weergaveapparaat en de aangesloten opslagapparaten controleren op virussen.

Isolated List

De lijst met items die in isolatie zijn geplaatst omdat ze virussen bevatten.

Frame Rate

Stel de framesnelheid van het videosignaal in. Selecteer **Auto** om automatisch overeen te stemmen met de originele framesnelheid van de inhoud of om een vaste framesnelheid te bepalen.

Empty Storage

Verwijder bestanden om ruimte te maken voor nieuwe inhoudsbestanden. Bestanden in recent programma worden niet verwijderd.

Reset System

Zet alle systeeminstellingen terug naar hun standaardwaarden.

☰ MENU → System → Reset System → ↩

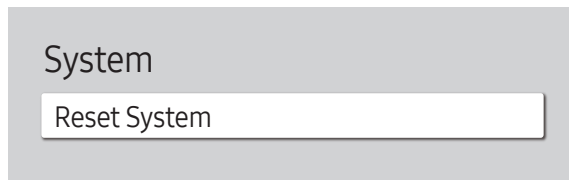

 De weergegeven afbeelding kan verschillen van het model.

Hoofdstuk 10

Ondersteuning

Software Update

☰ MENU → [Support](#) → [Software Update](#) → ☞

Het menu [Software Update](#) stelt u in staat om uw productsoftware te upgraden naar de nieuwste versie.

- ✎ Zorg ervoor dat u de stroom niet uitzet totdat de upgrade klaar is. Het product gaat automatisch uit en aan na het afronden van de software-upgrade.
- ✎ Bij het upgraden van software gaan alle video- en audio-instellingen die u gedaan hebt terug naar de standaardinstellingen. Wij adviseren u om uw instellingen op te schrijven zodat u ze gemakkelijk kunt resetten na de upgrade.

Update Now

Werk de software bij naar de meest recente versie.

- ✎ **Current version:** dit is de softwareversie die reeds geïnstalleerd is in het product.

Contact Samsung

☰ MENU → [Support](#) → [Contact Samsung](#) → ☞

U vindt er het adres van de website van Samsung, het telefoonnummer van het callcenter, het modelnummer van uw product, de softwareversie, de Open Source-licentie en andere informatie.

- ✎ Ga naar [Contact Samsung](#) en zoek de **Model Code** en **Software Version** van het product.

Terms & Conditions

☰ MENU → [Support](#) → [Terms & Conditions](#) → ☞

Bekijk het privacybeleid voor MagicInfo en andere services en stel deze in.

- ✎ Zorg ervoor dat het product met het netwerk is verbonden.

Reset All

☰ MENU → [Support](#) → [Reset All](#) → ☞

Met deze optie worden de huidige instellingen voor een weergaveapparaat hersteld naar de fabrieksinstellingen.

Hoofdstuk 11

Problemen oplossen

Voordat u contact opneemt met een Samsung-servicecentrum

 Voordat u met de klantenservice van Samsung belt, kunt u het product als volgt testen. Als het probleem zich blijft voordoen, kunt u contact opnemen met de dichtstbijzijnde klantenservice van Samsung.

Het product testen

Controleer of uw product normaal werkt door gebruik te maken van de testfuncties van het product.

Als er een leeg scherm wordt weergegeven terwijl het aan/uit-lampje knippert, zelfs als het product goed is aangesloten op een computer, voert u de producttest uit.

- 1 Schakel zowel de computer als het product uit.
- 2 Koppel alle kabels los van het product.
- 3 Product inschakelen.
- 4 Als **No Signal** wordt weergegeven, werkt het product normaal.

Als er geen beeld wordt weergegeven, controleert u het computersysteem, de videocontroller en de kabel.

De resolutie en frequentie controleren

Als modi de ondersteunde resoluties overschrijden, wordt het bericht "**Not Optimum Mode**" kort weergegeven.

Stel de resolutie van de pc in en raadpleeg daarbij [Voorinstelbare timingmodi](#).

Controleer het volgende

Probleem met het scherm	
Het aan/uit-lampje brandt niet. Het scherm wordt niet ingeschakeld.	Zorg ervoor dat de voedingskabel is aangesloten.
De beelden op het scherm worden vervormd weergegeven.	Controleer de kabelaanluiting met het product.
Het scherm is niet helder. Het scherm is vaag.	Stel de resolutie en de frequentie in op het aanbevolen niveau.
Het scherm is onstabiel en vertoont trillingen.	Controleer of de resolutie en de frequentie van de computer en de grafische kaart zijn ingesteld binnen een bereik dat compatibel is met het product. Wijzig vervolgens indien nodig de scherminstellingen door 'Vooraf ingestelde timingmodi' te raadplegen.
Er blijven schaduwen of echobeelden achter op het scherm.	Gecodeerde video-inhoud kan er afwijkend uitzien in scènes met veel snelle bewegingen, zoals bij sport of een actiefilm.
Het beeld op het scherm ziet er niet normaal uit.	Een zwak signaal of lage beeldkwaliteit kan tot een abnormaal beeld leiden. Dit betekent niet dat het product defect is.
	Een mobiele telefoon binnen een afstand van één meter kan storing geven op analoge en digitale producten.
De helderheid en de kleur zien er niet normaal uit.	Ga naar System en pas de instellingen bij Eco Solution aan.
Ik zie rood, groen en blauw.	Controleer de kabelaanluitingen.
	Dit probleem kan zich voordoen wanneer het paneel van het product defect is. Neem voor dit probleem contact op met een Samsung Servicecenter.
Het scherm ziet er instabiel uit en blijft vervolgens staan.	Het scherm kan stil blijven staan wanneer een andere resolutie dan de aanbevolen resoluties wordt gebruikt of het signaal niet stabiel is. U lost dit probleem op door de computer in te stellen op een aanbevolen resolutie.

Probleem met het scherm

Weergave op het volledige scherm is niet mogelijk.	Geschaalde SD-inhoud (4:3) kan zwarte balken geven aan beide zijden van een HD-kanaal.
	Een video met een andere beeldverhouding dan het product zelf kan een zwarte balk geven aan de boven- en onderzijde van het scherm.
	Stel het schermformaat in op schermvullende weergave op het product of het bronapparaat.

Problemen met het geluid

Er wordt geen geluid weergegeven.	Controleer of de audiokabel goed is aangesloten of pas het volume aan.
	Controleer het geluidsvolume.
Het volumeniveau is te laag.	Pas het volume aan.
	Als het volumeniveau nog steeds erg laag is nadat u het hebt vergoogd naar het maximale niveau, past u het volume voor de grafische kaart of het programma op de computer aan.
Wel beeld, geen geluid.	Als een bronapparaat wordt gebruikt
	<ul style="list-style-type: none">Controleer of de audiokabel goed is aangesloten op de audio-ingang van het product.Controleer op het bronapparaat de instellingen voor de weergave van geluid. (Als uw monitor bijvoorbeeld aangesloten is op HDMI, moet u mogelijk de audio-optie van uw video-uitvoerapparaat naar HDMI wijzigen.)
	Als het product een hoofdtelefoonaansluiting heeft, mag daar niets op aangesloten zijn.
Ruis uit de luidsprekers.	Sluit de voedingskabel opnieuw op het apparaat aan en start het apparaat vervolgens opnieuw.
	Controleer de kabelaansluiting. Controleer of er geen videokabel is aangesloten op een audio-ingang.
	Controleer de signaalsterkte nadat u een kabel hebt aangesloten.
	Een zwak signaal kan tot vervormd geluid leiden.

Problemen met de afstandsbediening

De afstandsbediening werkt niet.	Zorg dat de batterij is geplaatst (+/-).
	Controleer of de batterijen leeg zijn.
	Controleer of er sprake is van een stroomstoring.
	Zorg ervoor dat de voedingskabel is aangesloten.
	Controleer of er speciale verlichting of neonlampen zijn ingeschakeld in de nabijheid van het product.

Problemen met een bronapparaat

Er wordt een piepend geluid weergegeven wanneer mijn computer wordt opgestart.	Als u een piepgeluid hoort als de pc wordt aangezet, moet u de pc laten nakijken.
--	---

Ander probleem

Het product ruikt naar plastic.	De geur van plastic is normaal en verdwijnt na verloop van tijd.
Beeld of geluid valt af en toe weg.	Controleer of de kabel stevig vastzit en sluit deze zo nodig opnieuw aan.
	Gebruik een standaardkabel.
Kleine deeltjes op de randen van het product.	De deeltjes maken deel uit van het ontwerp van het product. Het product is niet defect.
Wanneer ik de resolutie van de computer wil veranderen, krijg ik de melding "The defined resolution is not supported."	Het bericht "The defined resolution is not supported." wordt weergegeven als de resolutie van de invoerbron de maximumresolutie van het scherm overschrijdt. U lost dit probleem op door de computer in te stellen op een resolutie die het scherm ondersteunt.

Hoofdstuk 12

Specificaties

Algemeen

Modelnaam		SBB-SSN
Stroomtoevoer		AC100-240V~ 50/60Hz Gebaseerd op de AC-spanning van de adapter. Raadpleeg het productetiket voor de DC-spanning van het product.
Omgevingsvereisten	In bedrijf	Temperatuur: 0 °C – 40 °C (32 °F – 104 °F) * Om de behuizing te installeren houdt u de interne temperatuur op 40 °C of lager. Luchtvochtigheid: 10 % tot 80 %, niet condenserend
	Opslag	Temperatuur: -20 °C – 45 °C (-4 °F – 113 °F) Luchtvochtigheid: 5 % tot 95 %, niet condenserend * Van toepassing voordat het product wordt uitgepakt.
Ondersteunde modellen		OME, OHE, EDE, UDE, UHF, UHF-E, UMH-E, PMF, PMH, PHF, PHF-P, DBE, DCE, DCE-H, DCE-M, DHE, DME, QMF, QBH, QHH, QMH

 Onderstaand bericht verschijnt wanneer het product aangesloten is op een niet-ondersteund scherm en niet goed kan werken.

The Signage Player Box is not supported by this display. Turn off the display and remove the Signage Player Box.

Plug-and-Play

Deze monitor kan worden geïnstalleerd op en gebruikt voor elk Plug and Play-systeem. De binaire gegevensuitwisseling tussen de monitor en het computersysteem optimaliseert de monitorinstellingen. De monitor wordt automatisch geïnstalleerd. U kunt de installatie-instellingen echter naar wens wijzigen.

 Door de manier waarop dit product wordt geproduceerd kan circa één pixel per miljoen pixels (1 ppm) van het paneel lichter of donkerder worden weergegeven. Dit is niet van invloed op de prestaties van het product.

 Dit is een product van klasse A. In een huiselijke omgeving kan dit product radio-interferentie veroorzaken, waarbij de gebruiker mogelijk passende maatregelen moet treffen.

 Raadpleeg de website van Samsung Electronics voor de gedetailleerde specificaties van het apparaat.

Voorinstelbare timingmodi

 Vanwege de eigenschappen van het scherm kan dit product voor elk schermformaat slechts worden ingesteld op één resolutie voor een optimale beeldkwaliteit. Wanneer er een andere resolutie dan de opgegeven resolutie wordt ingesteld, kan dit ten koste gaan van de beeldkwaliteit. Om dit te voorkomen, kunt u het beste de opgegeven optimale resolutie voor uw product selecteren.

Resolutie	Optimale resolutie	3840 x 2160 bij 60 Hz
	Maximale resolutie	

Het scherm wordt automatisch aangepast als er een signaal via uw computer wordt overgedragen die behoort tot de volgende standaard signaalmodi. Als het signaal dat via de computer wordt verzonden, niet tot de standaard signaalmodi behoort, wordt er mogelijk een leeg scherm weergegeven terwijl het aan/uit-lampje brandt. Wijzig in dat geval de instellingen overeenkomstig de volgende tabel door de gebruikershandleiding bij de grafische kaart te raadplegen.

Resolutie	Horizontale frequentie (kHz)	Verticale frequentie (Hz)	Pixelfrequentie (MHz)	Sync-polariteit (H/V)
IBM, 720 x 400	31,469	70,087	28,322	-/+
MAC, 640 x 480	35,000	66,667	30,240	-/-
MAC, 832 x 624	49,726	74,551	57,284	-/-
MAC, 1152 x 870	68,681	75,062	100,000	-/-
VESA, 640 x 480	31,469	59,940	25,175	-/-
VESA, 640 x 480	37,861	72,809	31,500	-/-
VESA, 640 x 480	37,500	75,000	31,500	-/-
VESA, 800 x 600	35,156	56,250	36,000	+/+
VESA, 800 x 600	37,879	60,317	40,000	+/+

Resolutie	Horizontale frequentie (kHz)	Verticale frequentie (Hz)	Pixelfrequentie (MHz)	Sync-polariteit (H/V)
VESA, 800 x 600	48,077	72,188	50,000	+/+
VESA, 800 x 600	46,875	75,000	49,500	+/+
VESA, 1024 x 768	48,363	60,004	65,000	-/-
VESA, 1024 x 768	56,476	70,069	75,000	-/-
VESA, 1024 x 768	60,023	75,029	78,750	+/+
VESA, 1152 x 864	67,500	75,000	108,000	+/+
VESA, 1280 x 720	45,000	60,000	74,250	+/+
VESA, 1280 x 800	49,702	59,810	83,500	-/+
VESA, 1280 x 1024	63,981	60,020	108,000	+/+
VESA, 1280 x 1024	79,976	75,025	135,000	+/+
VESA, 1366 x 768	47,712	59,790	85,500	+/+
VESA, 1440 x 900	55,935	59,887	106,500	-/+
VESA, 1600 x 900	60,000	60,000	108,000	+/+
VESA, 1680 x 1050	65,290	59,954	146,250	-/+
VESA, 1920 x 1080	67,500	60,000	148,500	+/+
VESA, 3840 x 2160	133,313	59,997	533,250	+/-

Hoofdstuk 13

Bijlage

Dienstverlening tegen betaling (door klanten)

 Wanneer u om service vraagt, kunnen wij in de volgende gevallen ondanks de garantie kosten in rekening brengen voor een bezoek van een monteur.

Geen productdefect

Reiniging van het product, afstelling, uitleg, herinstallatie enzovoort.

- Als een monteur wordt gevraagd om aanwijzingen te geven voor het gebruik van het product of gewoon enkele opties aanpast zonder het product te demonteren.
- Als een defect het gevolg is van externe omgevingsfactoren (internet, antenne, signaal van kabel enzovoort).
- Als een product opnieuw wordt geïnstalleerd of als er extra apparaten worden aangesloten na de eerste installatie van het aangeschafte product.
- Als een product opnieuw wordt geïnstalleerd op een andere locatie of na een verhuizing.
- Als de klant om aanwijzingen voor het gebruik van een product van een ander bedrijf vraagt.
- Als de klant om aanwijzingen voor het gebruik van het netwerk of een programma van een ander bedrijf vraagt.
- Als de klant vraagt om de software voor het product te installeren en te configureren.
- Als een monteur de binnenzijde van het product moet ontdoen van stof of vreemde stoffen.
- Als de klant om een extra installatie vraagt na aanschaf van het product bij een postorderbedrijf of online.

Productschade als gevolg van een fout van de klant

Productschade als gevolg van een verkeerde handeling of verkeerde reparatie door de klant.

Als het product schade heeft opgelopen als gevolg van:

- impact van buitenaf of laten vallen;
- het gebruik van verbruiksartikelen of apart verkochte producten die niet voldoen aan de eisen van Samsung;
- reparatie door een persoon die geen monteur is van een erkend servicebedrijf of partner van Samsung Electronics Co., Ltd.
- wijziging van het model of reparatie van het product door de klant;
- gebruik van het product op een verkeerde spanning of via niet-goedgekeurde elektrische aansluitingen;
- het niet volgen van de voorzorgsmaatregelen uit de gebruikershandleiding.

Overig

- Als het product defect raakt als gevolg van een natuurramp. (onweer, brand, aardbeving, overstroming enzovoort)
- Als verbruiksartikelen op zijn. (batterij, toner, verlichting, kop, trilmechanisme, lamp, filter, lint enzovoort)
-  Als de klant om service vraagt terwijl het product niet defect is, kunnen servicekosten in rekening worden gebracht. Lees daarom eerst de gebruikershandleiding.

Licentie



Manufactured under license from Dolby Laboratories.

Dolby, Dolby Audio, Pro Logic, and the double-D symbol are trademarks of Dolby Laboratories.



The terms HDMI and HDMI High-Definition Multimedia Interface, and the HDMI Logo are trademarks or registered trademarks of HDMI Licensing LLC in the United States and other countries.

Open Source-licentiekennisgeving

Wanneer u open-source software gebruik, zijn er open-source licenties beschikbaar in het productmenu. De licentiekennisgeving voor open source is alleen in het Engels beschikbaar.

Voor informatie over de Open Source-licentiekennisgeving kunt u contact opnemen met het Samsung Customer Center of een e-mail sturen naar oss.request@samsung.com.



DIT PRODUCT WORDT VERKOCHT MET EEN BEPERKTE LICENTIE EN IS UITSLUITEND GOEDGEKEURD VOOR GEBRUIK IN VERBAND MET HEVC-INHOUD DIE VOLDOET AAN ELK VAN DE VOLGENDE DRIE VOORWAARDEN: (1) HEVC-INHOUD UITSLUITEND VOOR PERSOONLIJK GEBRUIK; (2) HEVC-INHOUD DIE NIET TER VERKOOP WORDT AANGEBODEN; EN (3) HEVC-INHOUD DIE IS GEMAAKT DOOR DE EIGENAAR VAN HET PRODUCT.

DIT PRODUCT MAG NIET WORDEN GEBRUIKT IN VERBAND MET DOOR EEN EXTERNE PARTIJ VERVAARDIGDE HEVC-GECODEERDE INHOUD DIE DE GEBRUIKER HEEFT BESTELD OF GEKOCHT BIJ EEN EXTERNE PARTIJ, TENZIJ AAN DE GEBRUIKER DOOR EEN BEVOEGD VERKOPER VAN DE INHOUD AFZONDERLIJK RECHTEN ZIJN VERLEEND TOT GEBRUIK VAN HET PRODUCT MET DIE INHOUD.

UW GEBRUIK VAN DIT PRODUCT IN VERBAND MET HEVC-GECODEERDE INHOUD WORDT BESCHOUWD ALS AANVAARDING VAN DE BEPERKTE BEVOEGDHEID TOT GEBRUIK ZOALS HIERBOVEN UITEENGEZET.
