



**TR8HGAM8B**

<b>EN</b>	User Manual   <b>Tumble Dryer</b>	<b>2</b>
<b>IT</b>	Istruzioni per l'uso   <b>Asciugabiancheria</b>	<b>29</b>



## Welcome to AEG! Thank you for choosing our appliance.



In our drive to be sustainable, we are reducing paper assets and provide full user manuals online. Access your full user manual at [aeg.com/manuals](http://aeg.com/manuals)



Get usage advice, brochures, troubleshooting, service and repair information at [aeg.com/support](http://aeg.com/support)



Buy accessories, consumables, and original spare parts for your appliance at [aeg.com/shop](http://aeg.com/shop)

Subject to change without notice.

## CONTENTS

1. SAFETY INFORMATION.....	2
2. SAFETY INSTRUCTIONS.....	5
3. PRODUCT DESCRIPTION.....	8
4. PROGRAMMA .....	9
5. TECHNICAL DATA.....	11
6. CONTROL PANEL.....	12
7. OPTIONS .....	13
8. SETTINGS .....	15
9. BEFORE FIRST USE.....	16
10. DAILY USE.....	17
11. HINTS AND TIPS .....	20
12. CARE AND CLEANING .....	20
13. TROUBLESHOOTING .....	24
14. CONSUMPTION VALUES .....	26
15. ENVIRONMENTAL CONCERNS.....	28

## 1. ⚠ SAFETY INFORMATION



Before beginning the installation and use of this appliance, carefully read the supplied instructions. The manufacturer is not responsible for any injuries or damage that are the result of incorrect installation or usage. Always keep the instructions in a safe and accessible location for future reference, and download the full version available online.



**Warning:** Risk of fire / Flammable materials.  
The appliance contains flammable gas, propane (R290), a gas with a high level of environmental compatibility. Keep fire

and ignition sources away from the appliance. Be careful not to cause damage to the refrigerant circuit containing propane.

## 1.1 Children and vulnerable people safety

 **WARNING!**

Risk of suffocation, injury or permanent disability.

- This appliance can be used by children aged from 8 years and above and persons with reduced physical, sensory or mental capabilities or lack of experience and knowledge if they have been given supervision or instruction concerning the use of the appliance in a safe way and understand the hazards involved. Children of less than 8 years of age and persons with very extensive and complex disabilities shall be kept away from the appliance unless continuously supervised.
- Do not let children play with the appliance.
- Keep all packaging away from children and dispose of it appropriately.
- Keep detergents away from children.
- Keep children and pets away from the appliance when the door is open.
- If the appliance has a child safety device, it should be activated.
- Children shall not carry out cleaning and user maintenance of the appliance without supervision.

## 1.2 General Safety

- This appliance is for drying domestic-type, machine-dryable laundry only.
- Do not use the dryer function if laundry has been soiled with industrial chemicals.
- This appliance is designed for single household domestic use in an indoor environment.
- This appliance may be used in offices, hotel guest rooms, bed & breakfast guest rooms, farm guest houses and other

similar accommodation where such use does not exceed (average) domestic usage levels.

- Do not change the specification of this appliance.
- If the tumble dryer is put on top of a washing machine, use the stacking kit. The stacking kit, available from your authorized vendor, can be used only with the appliance specified in the instructions supplied with the accessory. Read it carefully before installation (refer to the kit's user manual).
- The appliance can be installed as freestanding or below a kitchen counter with correct space (refer to the installation leaflet).
- Do not install the appliance behind a lockable door, a sliding door or a door with a hinge on the opposite side, that would prevent the appliance door from being fully open.
- Ensure air circulation between appliance and the floor. The ventilation opening in the base must not be covered by a carpet, mat, or any floor covering.
- **WARNING:** The appliance must not be supplied through an external switching device, such as a timer, or connected to a circuit that is regularly switched on and off by a utility.
- Connect the mains plug to the mains socket only at the end of the installation process. Make sure that the mains plug is accessible after installation.
- **WARNING:** Do not install the appliance in an environment with no air exchange.  
The appliance contains flammable gas, propane (R290), a gas with a high level of environmental compatibility. Keep fire and ignition sources away from the appliance. Be careful not to cause damage to the refrigerant circuit containing propane.
- **WARNING:** In the appliance enclosure or in the built-in structure, keep ventilation opening clear of obstruction.
- **WARNING:** Do not damage the refrigerant circuit.
- **WARNING:** Do not touch the accessible condenser metal fins with bare hands. Risk of injury. Wear protective gloves.

- If the mains power supply cable is damaged, it must be replaced by the manufacturer, its Authorised Service Centre or similarly qualified persons to avoid an electrical hazard.
- Do not exceed the maximum load of 8,0 kg.
- Wipe away lint or packaging debris that has accumulated around the appliance.
- Do not run the appliance without the filter. Clean the lint filter before or after each use.
- Do not dry unwashed items in the tumble dryer.
- Items that have been soiled with substances such as cooking oil, acetone, alcohol, petrol, kerosene, spot removers, turpentine, waxes and wax removers should be washed in hot water with an extra amount of detergent before being dried in the tumble dryer.
- Items such as foam rubber (latex foam), shower caps, waterproof textiles, rubber backed articles and clothes or pillows fitted with foam rubber pads should not be dried in the tumble dryer.
- Make sure that laundry is not trapped between the appliance door and the rubber seal.
- Fabric softeners, or similar products, should only be used as specified by the product manufacturer's instructions.
- Remove all objects from items that could be a source of fire ignition such as lighters or matches.
- **WARNING:** Never stop a tumble dryer before the end of the drying cycle unless all items are quickly removed and spread out so that the heat is dissipated.
- Before any maintenance operation, deactivate the appliance and disconnect the mains plug from the socket.

## 2. SAFETY INSTRUCTIONS

### 2.1 Installation



Warning: Risk of fire / Flammable materials.

- Remove all the packaging.

- Do not install or use a damaged appliance.
- Follow the installation instructions supplied with the appliance.
- Do not install the appliance in an environment with no air exchange

The appliance contains flammable gas, propane (R290), a gas with a high level of environmental compatibility. Keep fire and ignition sources away from the appliance. Be careful not to cause damage to the refrigerant circuit containing propane.

- Always take care when moving the appliance as it is heavy. Always use safety gloves and enclosed footwear.
- Do not install or use the appliance where the temperature can be lower than 5°C or higher than 35°C.
- The floor area on which the appliance is to be installed must be flat, stable, heat resistant and clean.
- Always keep the appliance vertical when it is being moved.
- When the appliance is in its permanent position, check if it is levelled correctly with the aid of a spirit level. If it is not, adjust the feet accordingly.

## 2.2 Electrical connection

### **WARNING!**

Risk of fire and electric shock.

- Connect the mains plug to the mains socket only at the end of the installation. Make sure that there is access to the mains plug after the installation.
- **WARNING:** This appliance is designed to be installed / connected to a grounding connection in the building.
- Make sure that the parameters on the rating plate are compatible with the electrical ratings of the mains power supply.
- Always use a correctly installed shockproof socket.
- Do not use multi-plug adapters and extension cables.
- Do not pull the mains cable to disconnect the appliance. Always pull the mains plug.
- Do not touch the mains cable or the mains plug with wet hands.

## 2.3 Use

### **WARNING!**

Risk of injury, electric shock, fire, burns or damage to the appliance.

- This appliance is for household (indoors) use only.
- Do not dry damaged (torn, frayed) items that contain padding or fillings.
- If laundry has been washed with a stain remover, carry out an additional rinse cycle before starting a drying cycle.
- Dry only fabrics that are suitable to dry in the appliance. Follow the cleaning instruction on the item label.
- Do not drink or prepare food with the condensed water/distilled water. It can cause health problems to people and pets.
- Do not sit or stand on the open door of the appliance.
- Do not dry dripping wet clothes in the appliance.
- To replace the internal lighting, contact the Authorised Service Centre. Visible LED radiation, do not look directly into the beam.

## 2.4 Care and cleaning

### **WARNING!**

Risk of injury or damage to the appliance.

- Do not use water spray and steam to clean the appliance.
- Clean the appliance with a moist soft cloth. Use only neutral detergents. Do not use abrasive products, abrasive cleaning pads, solvents or metal objects.
- Be careful when you clean the appliance to prevent damage to the cooling system.
- When cleaning filters, dispose of lint in the garbage bin to prevent microplastics from entering the water system.

## 2.5 Compressor

### **WARNING!**

Risk of damage to the appliance.

- The compressor and its system in the tumble dryer is filled with a special agent which is free from fluoro-chloro-hydrocarbons. This system must stay tight. The damage of the system can cause a leakage.

## 2.6 Service

- To repair the appliance contact the Authorised Service Centre. Use original spare parts only.
- Please note that self-repair or non-professional repair can have safety consequences and might void the guarantee.
- The following spare parts are available for at least 10 years after the model has been discontinued: gaskets and seals, switches and knobs, condensate pump, door locks, motors and motor brushes, transmissions between motor and drum, fan and fan wheels, drums and bearings, water piping and related equipment including hoses, valves and filters, cables and plugs, printed circuit boards, electronic displays, thermostats and temperature sensors, software updates (including reset software), springs, heaters and heating elements, electric fuses (separately or bundled together), tension pulley, support roller, doors, door seals, door handles, door lock assemblies and hinges, lint filters, air filters, plastic peripherals, condensate tank. The duration may be longer in your country. For further information, please visit our website.
- Please note that some of these spare parts are only available to professional repairers, and that not all spare parts are relevant for all models.
- Concerning the lamp(s) inside this product and spare part lamps sold separately:

These lamps are intended to withstand extreme physical conditions in household appliances, such as temperature, vibration, humidity, or are intended to signal information about the operational status of the appliance. They are not intended to be used in other applications and are not suitable for household room illumination.

## 2.7 Disposal

### **WARNING!**

Risk of injury or suffocation.



Warning: Risk of fire / Risk of material damage and damage to the appliance.

- Disconnect the appliance from the mains electrical and water supplies.
- Cut off the mains electrical cable close to the appliance and dispose of it.
- The appliance contains flammable gas (R290). Contact your municipal authority for information on how to discard the appliance correctly.
- Remove the door catch to prevent children or pets from becoming trapped in the drum.
- Dispose of the appliance in accordance with local requirements for the disposal of Waste Electrical and Electronic Equipment (WEEE).

### 3. PRODUCT DESCRIPTION



- 1 Water container
- 2 Control panel
- 3 Internal lighting
- 4 Appliance door
- 5 Filter
- 6 Rating plate and QR Code
- 7 Airflow slots
- 8 Condenser lid

- 9 Condenser cover
- 10 Adjustable feet



For ease of loading laundry or ease of installation the door is reversible (see the separate leaflet).

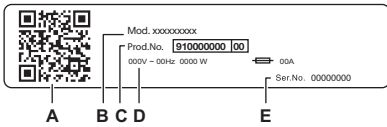

#### The rating plate reports:

- A. QR code
- B. model name
- C. product number
- D. electrical ratings
- E. serial number

Scan the **QR code** on the appliance to register your product and get the most out of it.

- Access your appliance details, documentation and articles on how to use the best features (User Manual also available at [aeg.com/manuals](http://aeg.com/manuals) )
- Get usage advice, troubleshooting, service and repair information (also available at [aeg.com/support](http://aeg.com/support) )
- Buy accessories, Consumable and Original Spare parts for your appliance (also available at [aeg.com/shop](http://aeg.com/shop) )

### 3.1 Electrical connection

At the end of installation you can connect the mains plug to the mains socket.

The rating plate and the 'Technical Data' chapter indicate the necessary electrical ratings. Make sure that they are compatible with the mains power supply.

Check that your domestic electrical installation can take the maximum load required, also taking into account any other appliances may also be in use.

**Connect the appliance to an earthed socket.**

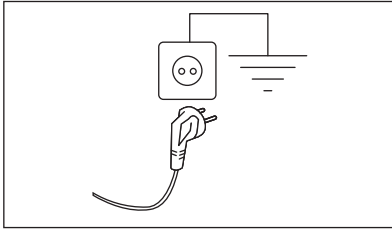









The power supply cable must be easily accessible after installing the appliance.

For any electrical work required to install this appliance, contact our Authorised Service Centre.

The manufacturer does not accept any responsibility for damage or injury through failure to comply with the above safety precaution.

## 4. PROGRAMMA

Programma	Load <sup>1)</sup>	Properties / Fabric mark <sup>2)</sup>
MixDry	6,0 kg	Designed for routine drying of what you wash without sorting. Dries evenly clothes made of cotton, cotton-synthetic blends and synthetic. / ☺,☺,☺
Eco <sup>3)</sup>	8,0 kg	Programme suitable to dry wet cotton laundry and it is the most efficient programme in terms of energy consumption for drying wet cotton laundry. Dryness level is not adjustable and it is set by default to normale / ready to store. / ☺,☺
Cotoni	8,0 kg	White and coloured cotton fabrics programme. Default setting is for ready to store dryness level. / ☺,☺
Sintetici	4,0 kg	Blended garments containing mostly synthetic fibres like polyester, polyamide, etc. / ☺,☺,☺,☺
Delicati	2,0 kg	Recommended for generic delicate fabrics such as viscose, rayon, acrylic and their blends. / ☺,☺,☺,☺

Programma	Load <sup>1)</sup>	Properties / Fabric mark <sup>2)</sup>
	1,0 kg	<p>Gently dries for machine and hand-washable woollens. Remove immediately the items when the programme is completed.</p>  <p>The wool drying cycle of this machine has been tested and approved by The Woolmark Company. The cycle is suitable to dry wool garments which are labelled "hand wash" provided that the garments are washed in a Woolmark endorsed hand washing cycle and dried according to the instructions issued by the manufacturer of this machine. M2407 The Woolmark symbol is a Certification mark in many countries.</p>
	0,5 kg	<p>Preserves the shape of delicate machine and hand-washable silk clothes, minimizing creases by using gentle warm air and soft movements.</p> 
<p>Biancheria <b>XL</b></p>	4,5 kg	<p>Dries up to three bed linen sets at once. Minimises twists and tangles of large items to ensure every bed linen reaches a uniform dryness without wet spots.</p> 
	2,0 kg	<p>Maintains the functionality of outdoor fabrics made of technical textile and restores water repellency on waterproof jackets and shell jackets with removable linings (suitable for drying in tumble dryer).</p> 
	5,0 kg	<p>Dries and sanitizes your garments and other items maintaining the temperature above 60°C over time, removing 99.9% of bacteria and viruses<sup>4)</sup>. Note: This cycle should only be used for wet items. Not suitable for delicate items.</p> 

















<sup>1)</sup> The maximum weight refers to dry items.

<sup>2)</sup> For fabric mark meaning see chapter *DAILY USE: Preparing the laundry*.

<sup>3)</sup> This is the reference programme used to assess the compliance with EU ecodesign and Energy label regulations, Reg. (EU) 2023/2533 and Reg. (EU) 2023/2534. This programme is able to dry cotton laundry from an initial moisture content of the load of 60 % down to a target final moisture content of the load of 0 %.

<sup>4)</sup> Tested for Escherichia coli, Candida albicans and MS2 Bacteriophage. Independent test performed by Swissatest Testmaterialien AG in 2021 (Test Report No. 20212038).

## 4.1 Programmes and options selection

Programmes 1)	Options			
	Livello Asciugatura	Antipiega	Silent	Asciugatura a Tempo
MixDry		■	■	■
Eco	 2)	■		
Cotoni	 	■	■	■
Sintetici	 	■	■	■
Delicati	 2)	■		
Lana  				■ 3)
Seta 	 2)	■		
Biancheria XL	 	■		■
Outdoor 	 2)	■		
Hygiene 	 2)	■		

1) Together with the programme you can set 1 or more options.

2) Set by default

3) See chapter OPTIONS: Asciugatura a Tempo on Lana programme

## 5. TECHNICAL DATA

Height x Width x Depth	85,0 x 59,6 x 65,7 cm
Max. depth with the appliance door open	110,2 cm
Max. width with the appliance door open	95,1 cm
Adjustable height	85,0 cm (+ 1,5 cm - feet regulation)
Drum volume	118 l
Maximum load	<b>8,0</b> kg
Voltage	230 V
Frequency	50 Hz
Acoustic airborne noise emission for the drying cycle of Eco programme at maximum load	63 dB(A)
Total power	550 W
Type of use	Household

Allowed ambient temperature + 5°C to + 35°C

Level of protection against ingress of solid particles and moisture ensured by the protective cover, except where the low voltage equipment has no protection against moisture **IPX4**

Refrigerant gas designation R290

Refrigerant weight 0,149 kg

## 6. CONTROL PANEL

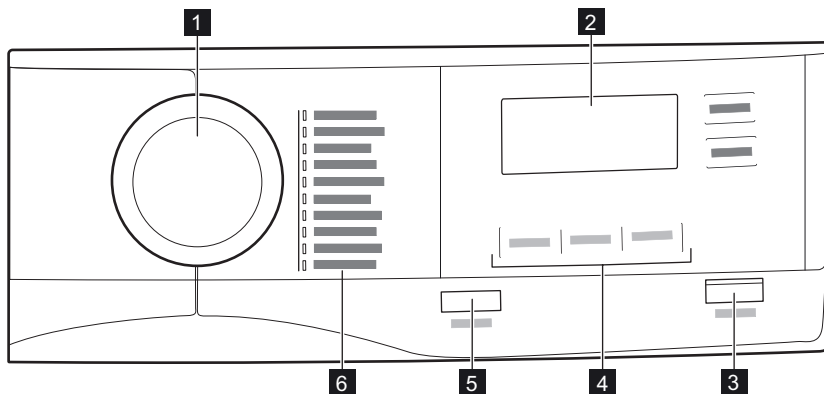

1 Program dial

2 Display

3 Avvio/Pausa button

4 Options

5 On/Off button with *low power* function

6 Programs

### 6.1 Display

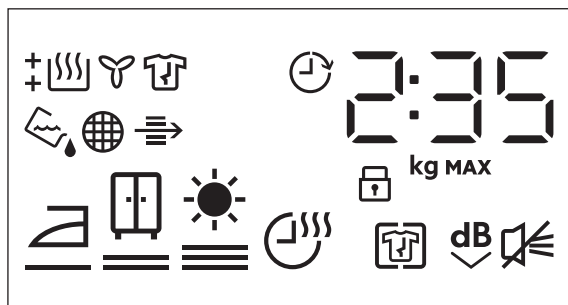

Symbol on the display	Symbol description
2 : 3 5	cycle time indication
80 kg MAX	maximum load
0 ' 20h	delay start selection (30min-20h)
	Antipiega option on
	Silent option on
	buzzer off
	child lock on
	laundry dryness: iron dry, cupboard dry, extra dry
	Asciugatura a Tempo option on
	indicator: <i>drain the water container</i>
	indicator: <i>clean the filter</i>
	indicator: <i>check the condenser</i>
	indicator: <i>drying phase</i>
	indicator: <i>cooling phase</i>
	indicator: <i>crease guard phase</i>
	Partenza Ritardata option on

## 7. OPTIONS

### 7.1 Livello Asciugatura

This option helps to achieve requested laundry dryness. You can select the level of dryness:

ready to iron - **iron dry** level

ready to store - **cupboard dry** level<sup>1)</sup>

ready to store - **extra dry** level

1) Default selection which is related to the programme

#### Adjustment of the target final moisture



This may be necessary since the dryness results are impacted by many conditions, e.g. the water type, the supply voltage or the ambient temperature etc.

#### HOW TO ACHIEVE A PERFECT DRYING:

1. Try to adjust the dryness level options (see *Livello Asciugatura* option above).
2. If you want to further increase the laundry dryness results, you can modify the default dryness setting (see below). This adjustment will act on most programmes, except **Eco**, **Lana**, **Piumoni**, **Piumini**, **Refresh** programmes if available on the machine.

To change the default degree of target final moisture:

1. Turn the appliance on.
2. Select 1 of the available programmes.
3. Touch and hold down the **Livello Asciugatura** and **Antipiega** buttons at the same time.







One of the symbols appears on the display:

 - Maximum dryness

 - Extra dryness

 - Standard dryness

4. Touch the **Avvio/Pausa** button repeatedly until you reach the desired target final moisture .

Dryness level	Display symbol
maximum dryness	 
more dry laundry	 
standard dry laundry	 

5. To memorise the setting touch and hold down the **Livello Asciugatura** and **Antipiega** buttons at the same time for approximately 2 seconds.

## 7.2 Antipiega

Extends up to 120 minutes the anti-crease phase (30 minutes) at the end of the drying cycle. After drying phase drum rotates from time to time to prevent creases. Laundry can be removed during the anti-crease phase.

## 7.3 Silent

The appliance operates with low noise without effect on the drying quality. The

appliance operates slowly with longer cycle time.

## 7.4 Asciugatura a Tempo

For: **Cotoni**, **BiancheriaXL**, **Sintetici** and **MixDry** programmes. Lets the user to set drying time from minimum 10 min to maximum of 2 hours (in 10 min steps). When this option is maximum, load indicator disappears.



The cycle lasts as long as set drying time regardless of the size of a load and its dryness.

### TIME DRYING RECOMMENDATION

up 10 min	action of cool air only (no heater).
10 - 40 min	additional drying to improve dryness after previous drying cycle.
> 40 min	full drying of the small laundry loads up to 4 kg, well spun (>1200 rpm).

## 7.5 Asciugatura a Tempo on Lana programme

Option applicable to **Lana** programme to adjust final dryness level to more dry or less dry.

## 7.6 Partenza Ritardata



Lets to delay the start of a drying program from minimum of 30 minutes to maximum of 20 hours.

## 7.7 Segnale acustico

The acoustic signal sounds at the following:

- cycle end
  - start and end of crease guard phase
- The acoustic signal is by default always on. You can use this option to activate or deactivate the sound.

## Segnale acustico option off:



1. Turn the dryer on.
2. Select 1 of the available programs.

3. Touch and hold down Silent button by around 3 seconds.

The symbol  appears on the display.

4. To activate the Segnale acustico, touch the above button again until the symbol disappears.



## 8. SETTINGS

### 8.1 Deactivating the water container indicator

The water container indicator is activated by default. It illuminates at the end of the drying cycle or during the cycle if the water reservoir is full. If the draining kit is installed the water container is drained automatically and the indicator can be deactivated.



To deactivate the indicator:

1. Turn the appliance on.
2. Select 1 of the available programmes.
3. Touch and hold down **Antipiega** and **Silent** buttons at the same time.

The water container indicator:  is off and the symbol  appears - the water container indicator is permanently **deactivated**



To activate the water container indicator back, follow the above procedure again.

The water container indicator:  is on and the symbol  appears - the water container indicator is permanently **activated**

### 8.2 Operating hours counter

This function gives a possibility to display the total operating time of the appliance in hours, which is counted from the moment it is first switched on. The actual operating time of the cycles is shown (does not include pauses or delayed start time).

To visualise this value, proceed as follows:

1. Switch the appliance on by pressing the **On/Off** button.

2. Press and hold the **Livello Asciugatura** and **Silent** buttons for some seconds.
3. After 3 seconds the total hours operated by the appliance are shown in the display: e.g. if the operating time is **1276** hours, the display shows the text **Hr** for 2 seconds then **12** for 2 seconds followed by **76**. This value is displayed with a sequence of two digits at a time: the first two digits indicate thousands and hundreds, the second two digits indicate tens and units.

To exit this mode, either press any button, turn the selector knob or switch the appliance off.

### 8.3 Factory Defaults

This function allows to restore the factory default settings. The saved options and working modes will be reset.

To **activate** this option follow steps below:

1. Switch the appliance on by pressing **On/Off** button.
2. Wait approximately 8 seconds.
3. Press and hold the **Asciugatura a Tempo** and **Partenza Ritardata** buttons for some seconds.
4. The appliance will acknowledge the operation by displaying **-- --**.



If the procedure does not work (this could be due to timeout or wrong keys combination), switch the appliance off and repeat the sequence from the beginning.

## 9. BEFORE FIRST USE

### Before you use the appliance to dry items:

- Clean the tumble dryer drum with a moist cloth.
- Start a 1 hour programme with moist laundry.



At the beginning of the drying cycle (first 3-5 min) there could be a slightly higher sound level. This is due to the compressor starting up. This is normal for compressor powered appliances such as refrigerators and freezers.

### 9.1 Unusual smell

The appliance is tightly packed.

After product unpacking you can feel an unusual smell. This is normal for brand new products.

Appliance is built of several different types of material which all together can generate unusual smell.

Over usage time, after few drying cycles unusual smell gradually disappears.

### 9.2 Noises



Different noises may be heard at different times during the drying cycle. They are perfectly normal operating sounds.

#### Working compressor.

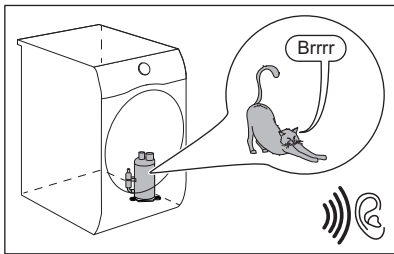

#### Rotating drum.

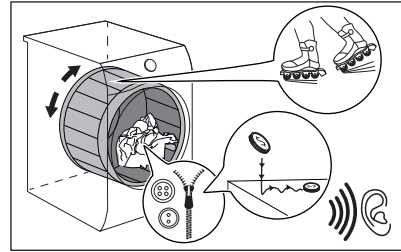

#### Working fans.

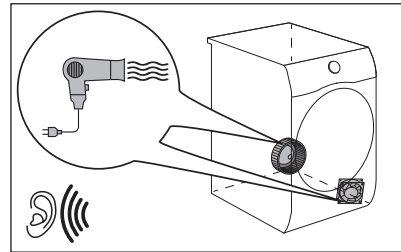

#### Working pump and transferring condensation to the tank.

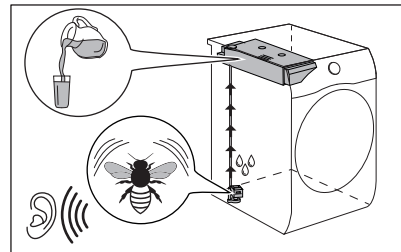

## 10. DAILY USE

### 10.1 Preparing the laundry



Loading the drum up to the maximum capacity indicated for the respective programmes will contribute to the energy saving.



Very often the clothes after washing cycle are kneaded and tangled altogether.

Drying kneaded and tangled clothes is inefficient.

To assure proper air flow and even drying it is recommended to shake and load one by one the clothes to the tumble dryer.

To assure proper drying process:

- Close the zips.
- Close the fasteners of duvet covers.
- Do not dry ties or ribbons loose (e.g. apron ribbons). Tie them before you start a programme.

- Remove all items from pockets.
- Turn items with the internal layer made of cotton inside out. Cotton layer must be faced outwards.
- Always set the programme suitable for the type of laundry.
- Do not put light and dark colours together.
- Use suitable programme for cottons, jersey and knitwear to reduce shrinkage.
- Do not exceed the maximum load stated in the programmes chapter or shown on the display.
- Dry only the laundry that is suitable for tumble drying. Refer to the fabric label on the items.
- Do not dry large and small items together. Small items can be trapped inside the large items and remain wet.
- Shake the large clothes, fabrics before placing in the tumble dryer. It is to avoid moist places inside the fabric after the drying cycle.

Fabric label	Description
	Laundry is suitable for tumble drying.
	Laundry is suitable for tumble drying at higher temperatures.
	Laundry is suitable for tumble drying at low temperatures only.
	Laundry is not suitable for tumble drying.

### 10.2 Loading the laundry

#### ⚠ CAUTION!

Ensure the laundry is not trapped between the appliance door and the rubber seal.

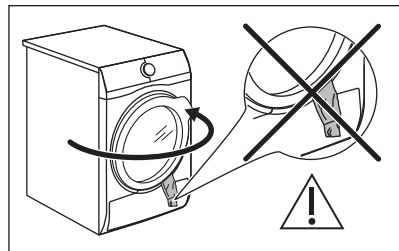

1. Pull open the appliance door.

2. Load the laundry one item at a time.
3. Close the appliance door.

### 10.3 Turning on the appliance

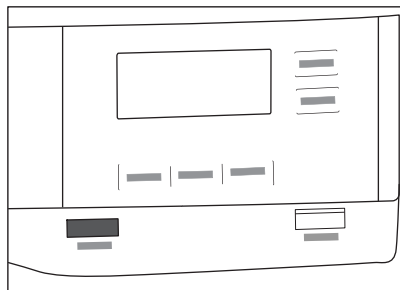

To turn on the appliance:

Push the On/Off button.

If the appliance is on, some indicators appear on the display.

### 10.4 Low power mode

To reduce energy consumption, this function automatically deactivates the appliance:

- After 5 minutes if you do not start the programme.
- After 5 minutes from the end of the programme or anticrease phase.



When the appliance goes in low power mode, the display and icons turn off. You can reactivate it by pressing On/Off button.



The default selected programme, after reactivate from low power mode is the Eco programme.

### 10.5 Setting a programme

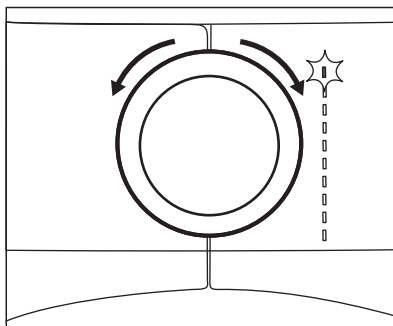

Use the programme dial to set the programme.

The approximate programme duration appears on the display.



Real drying time will depend on type of the load (quantity and composition), the room temperature and the initial moisture of your laundry after spinning phase.

### 10.6 Options

Together with the programme you can set 1 or more special options.

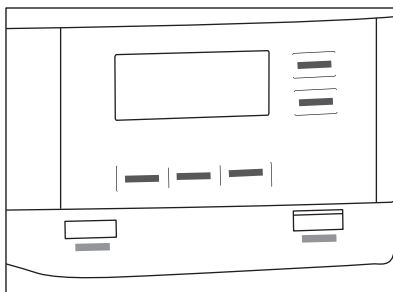

To activate or deactivate an option touch the relevant button or a two button combination. Corresponding symbol on the display or the led above the button lights up.

### 10.7 Child lock option

The child lock can be set to prevent children from playing with the appliance. The child lock option locks all touch buttons and the

programme dial (this option does not lock the **On/Off** button).

You can activate the child lock option:

- before you touch the **Avvio/Pausa** button - the appliance cannot start
- after you touch the **Avvio/Pausa** button - programmes and option selection is unavailable.

Child lock option activation:



1. Turn the dryer on.
2. Select 1 of the available programmes.
3. Touch and hold down **Antipiega** button by around 3 seconds.

The symbol  appears on the display.

4. To deactivate the child lock, touch the above button again until the symbol disappears.

## 10.8 Starting a programme

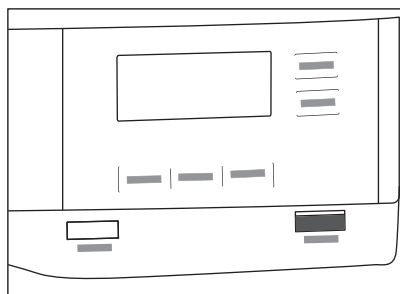

To start the programme:

Touch the **Avvio/Pausa** button.

The appliance starts and the LED above the button stops flashing and stays on.

## 10.9 Starting a program with Partenza Ritardata

1. Set the drying program and options.
2. Touch Partenza Ritardata button again and again.

Time of delay is on the display (e.g. **12h** if the program has to start after 12 hours.)

3. To activate Partenza Ritardata option, touch the **Avvio/Pausa** button.

Time to start decreases on the display.

## 10.10 Programme change

To change a programme:

1. Push the On/Off button to turn the appliance off.
2. Push the On/Off button again to turn on the appliance.
3. Set a new programme.

## 10.11 Programme end



Clean the filter and drain the water container after each drying cycle. (See chapter CARE AND CLEANING.)

If the drying cycle is finished, the symbol  appears on the display. If the Segnale acustico option is activated, the acoustic signal sounds intermittently for 1 minute.



If you do not turn off the appliance, the anti-crease phase starts (not active with all programmes). Flashing  symbol signals the execution of the anti-crease phase. Laundry can be removed during this phase.

To remove the laundry:

1. Push the On/Off button for 2 seconds to turn the appliance off.
2. Open the appliance door.
3. Remove the laundry.
4. Close the appliance door.

Possible causes of unsatisfactory drying results:

- Inadequate default dryness level settings. See chapter *Adjustment of the target final moisture*
- Room temperature is too low or too high. Optimal room temperature is between 18°-25°C.



Leave the door slightly opened after every cycle to avoid moisture.

## 11. HINTS AND TIPS

### 11.1 Ecological hints



Loading the drum up to the maximum capacity indicated for the respective programmes will contribute to the energy saving.

- Spin the laundry well before drying.
- Do not exceed the load sizes which are specified in the programmes chapter.
- Clean the filter after each drying cycle.
- Do not use fabric softener to wash and then dry. In the tumble dryer laundry becomes soft automatically.

- The water from the water container can be used to iron the clothes. You must first filter the water to eliminate remaining textile fibres (simple coffee filter is suitable).
- Always keep the airflow slots at the bottom of the appliance clear.
- Make sure there is good airflow where the appliance is to be installed.



## 12. CARE AND CLEANING

### 12.1 Periodic cleaning schedule

Periodic cleaning helps to extend the life of your appliance.

If the appliance is not used for a long time unplug the appliance.

#### Indicative periodic cleaning schedule:

Cleaning the filter	When the indicator  flashes
Empty the water container	When the indicator  flashes
Cleaning the condenser	When the indicator  flashes
Cleaning the humidity sensor	At least 3 or 4 times a year
Cleaning the drum	Every two months
Cleaning the control panel and housing	Every two months
Cleaning the airflow slots	Every two months

The following paragraphs explain how you should clean each part.

## 12.2 Removing the foreign items



Make sure that the pockets are empty and all loose elements are tied up before running the drying cycle. Refer to the "Preparing the laundry" section.

Remove any foreign items that you may find in the drum after the drying cycle (e.g. metal clips, buttons, coins, etc).

## 12.3 Cleaning the filter

At the end of each cycle the  *filtro* symbol comes on the display and you must clean the filter.



The filter collects the lint during the drying cycle.



To achieve the best drying performance clean the filter regularly. The clogged filter causes the longer drying cycle and as a consequence the energy consumption increase. Clean the filter by hand. Use a vacuum cleaner if necessary.

### CAUTION!

When cleaning the filters, the lint should be thrown in the garbage bin and not washed through the drain in order to avoid spreading microplastics in the used water system.

1. Open the door. Pull the filter up.

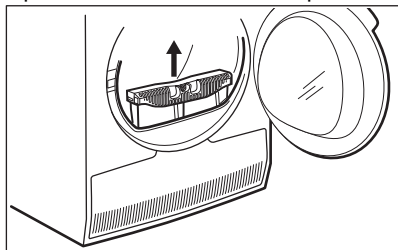

2. Push the hook to open the filter.

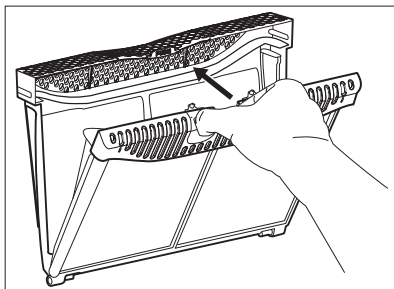

3. Gather lint with hand from both internal parts of the filter.

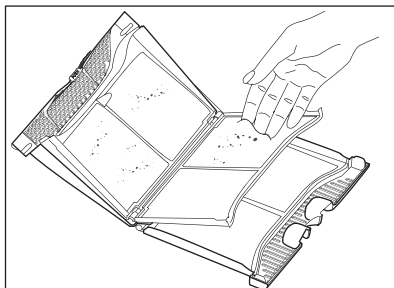
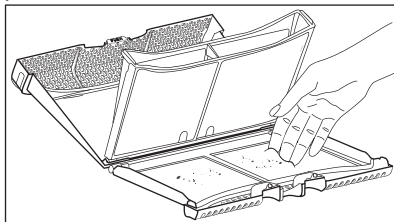

Throw the lint in the dustbin.

4. If necessary, clean the filter with a vacuum cleaner. Close the filter.
5. If necessary, remove lint from the filter socket and gasket. You can use a vacuum cleaner. Place the filter back inside the filter socket.

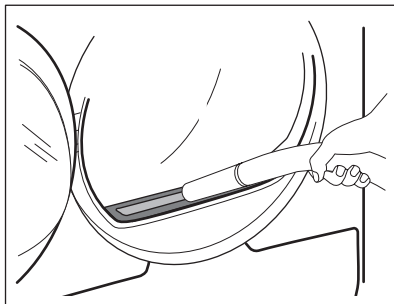

## 12.4 Emptying the water container

Empty the condensed water container after each drying cycle.

If the condensed water container is full, the programme stops automatically. The  *tanica* symbol comes on the display and you must empty the water container.

To empty the water container:

1. Pull the water container out keeping it in a horizontal position.

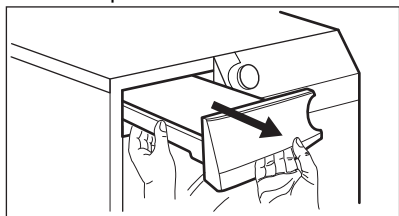

2. Pull the plastic connection out and drain the water into a basin or equivalent receptacle.

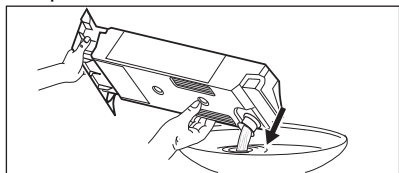

3. Push the plastic connection back in and place the water container back into position.
4. To continue the programme press the Avvio/Pausa button.

## 12.5 Cleaning the condenser

If the symbol  *condensatore* flashes on the display, inspect the condenser and its compartment. If it is dirty, clean it. Do the check not less than once a 6 months.

### **WARNING!**

Do not touch the metal surface with bare hands. Risk of injury. Wear protective gloves. Clean carefully to avoid damaging the metal surface.

### **CAUTION!**

Do not use hard attachment on vacuum cleaner to remove the fluff from the condenser. This may damage the ribs of the condenser, what leads to the lower performance of the appliance and longer drying time.

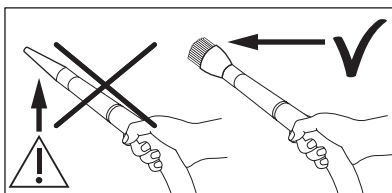

To inspect:

1. Open the door. Pull the filter up.

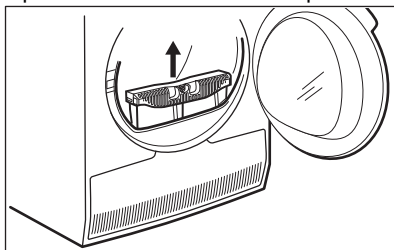

2. Open the condenser cover.

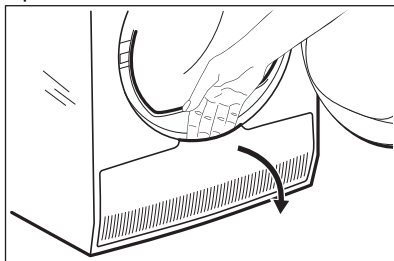

3. Turn the levers to unlock the condenser lid.

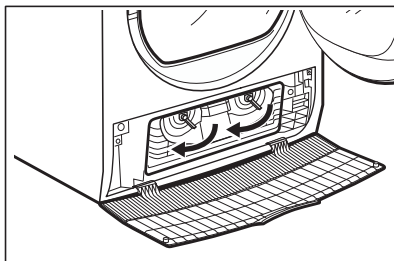

4. Lower the condenser lid.

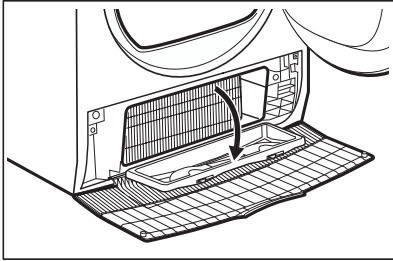

5. If necessary, remove the fluff from the condenser and its compartment. You can use a vacuum cleaner with a brush attachment.

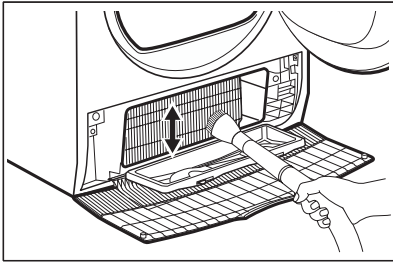

6. Close the condenser lid.
7. Turn the levers until it clicks into position.
8. Put the filter back.

## 12.6 Cleaning the humidity sensor

**⚠ CAUTION!**

Risk of humidity sensor damage. Do not use abrasive materials or steel wool to clean the sensor.

To assure best drying results the appliance is equipped with metal humidity sensor. It is placed on the inner side of the door area.

Over usage time the surface of the sensor may get dirty which deteriorates the drying performance.

We recommend to clean the sensor at least 3 or 4 times a year or if you observe the drop of drying performance.

To clean you can use harder side of dish-washing sponge and bit of vinegar or dish soap.

To clean the sensor:

1. Open the loading door.
2. Clean the surfaces of the humidity sensor wiping off the metal surface several times.

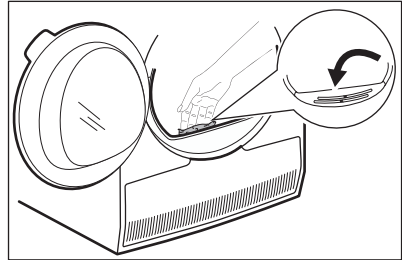

## 12.7 Cleaning the drum

**⚠ WARNING!**

Disconnect the appliance before you clean it.

Use a standard neutral soap detergent to clean the inner surface of the drum and drum lifters. Dry the cleaned surfaces with a soft cloth.

**⚠ CAUTION!**

Do not use abrasive materials or steel wool to clean the drum.

## 12.8 Cleaning the control panel and housing

Use a standard neutral soap detergent to clean the control panel and housing.

Use a moist cloth to clean. Dry the cleaned surfaces with a soft cloth.

**⚠ CAUTION!**

Do not use furniture cleaning agents or cleaning agents which can cause corrosion.

## 12.9 Cleaning the airflow slots

Use a vacuum cleaner to remove fluff from the airflow slots.

## 13. TROUBLESHOOTING

### **WARNING!**

Refer to Safety chapter

### 13.1 Error Codes

The appliance does not start or it stops during operation.

First try to find a solution to the problem (refer to the table). If the problem persists, contact the Authorised Service Centre.

### **WARNING!**

Deactivate the appliance before carrying out any check.

**In case of major problems, the acoustic signals operate, the display shows an error code and the Avvio/Pausa button may flash continuously:**



Error code	Possible cause	Remedy
E50	Appliance motor overloaded. Too much laundry or entrapped in the drum.	The programme was not completed. Remove the laundry from the drum, set the programme and restart the cycle.
E90 or E91	Internal fail. No communication between electronic elements of the appliance.	The programme was not finished properly or the appliance stopped too early. Switch the appliance off and on again. If the error code appears again, contact the Authorised Service Centre.
EH0	The mains supply is unstable.	When the appliance is showing <b>EH0</b> , please wait until main supply is stable than press start. If the appliance paused the cycle without any indication then press the cycle start. If the warning will occur again check the power cord / socket integrity or main supply.

If the display shows other error codes, deactivate and activate the appliance. If the problem continues, contact the Authorised Service Centre.

In case of different problem with the tumble dryer check the table below for possible solutions.

### 13.2 Troubleshooting

Problem	Possible cause	Remedy
The tumble dryer does not operate.	The tumble dryer is not connected to the mains supply.	Connect it to the mains socket. Check the fuse in the fuse box (domestic installation).
	The door is open.	Close the door.
	The On/Off button was not pushed.	Push the On/Off button.
	The Avvio/Pausa button was not touched.	Touch the Avvio/Pausa button.
	The appliance is in standby mode.	Push the On/Off button.

Problem	Possible cause	Remedy
Unsatisfactory drying result.	Incorrect program selection.	Select a suitable program. <b>1)</b>
	The filter is clogged.	Clean the filter. <b>2)</b>
	Livello Asciugatura option was set to  pronto stiro. <b>3)</b>	Change Livello Asciugatura option to a higher level.
	The load was too large.	Do not exceed the maximum load size.
	The airflow slots are clogged.	Clean the airflow slots at the bottom of the appliance.
	There is some dirt on the humidity sensor in the drum.	Clean the front surface of the drum.
	The dryness level was not set to the desired level.	Adjust the dryness level. <b>4)</b>
	The condenser is clogged.	Clean the condenser. <b>2)</b>
The loading door does not close	The filter is not locked into position.	Put the filter in the correct position.
	Laundry is trapped between the door and the seal.	Remove trapped items and close the door.
It is not possible to change the program or option.	After a cycle starts it is not possible to change the program or option.	Turn the tumble dryer off and on. Change the program or option as required.
It is not possible to select an option. An acoustic signal is emitted.	The option you tried to select is not available for the selected program.	Turn the tumble dryer off and on. Change the program or option as required.
There is no drum light	Defective drum lamp.	Contact the service centre to replace the drum lamp.
Unexpected duration time appears on the display.	The drying duration is calculated according to load size and dampness.	This is automated - the appliance is working correctly.
A program is inactive.	The water container is full.	Drain the water container, push the Avvio/Pausa button. <b>2)</b>
The drying cycle is too short.	The load size is small.	Select a time program. The time value must be related to the load. To dry one item or a small amount of laundry we recommend short drying times.
	The laundry is too dry.	Select an appropriate time program or a higher dryness level (e.g.  extra)

Problem	Possible cause	Remedy
Drying cycle too long <b>5)</b>	The filter is clogged.	Clean the filter.
	The load is too large.	Do not exceed the maximum load size.
	The laundry was not spun sufficiently.	Spin the laundry well in the washing machine.
	Too low or too high room temperature - this is not the appliance malfunction.	Ensure a room temperature higher than +5°C and lower than +35°C. Optimal room temperature to achieve best drying results is between 18°-25°C.

1) Follow the program description — see the PROGRAMS chapter .

2) See the *CARE AND CLEANING* chapter.

3) Only dryers with the Livello Asciugatura option.

4) See the HINTS AND TIPS chapter .

5) Note: After a maximum of 6 hours the drying cycle ends automatically.

### 13.3 Possible causes of unsatisfactory drying results:

- The filter is clogged. Clogged filter makes drying inefficient.
- The airflow slots are clogged.
- The humidity sensor is dirty.
- The drum is dirty.

- Inadequate default dryness level settings. See chapter *Adjustment of the target final moisture*
- Room temperature is too low or too high. Optimal room temperature is between 18°-25°C.

## 14. CONSUMPTION VALUES

### 14.1 Introduction



The user manual reports the EU energy label and ecodesign: Reg. (EU) 2023/2534 which is related to the Energy label Efficiency classes from **A** to **G**.



The QR code on the energy label supplied with the appliance provides a web link to the information related to the performance of the appliance in the EU EPREL database. Keep the energy label for reference together with the user manual and all other documents provided with this appliance.

It is also possible to find the same information in EPREL using the link **https://eprel.ec.europa.eu** and the model name and product number that you find on the rating plate of the appliance. Refer to 'Product description' chapter for the position of the rating plate.

## 14.2 Legend

<b>kg</b>	Laundry load.	<b>rpm</b>	Spun at
<b>kWh</b>	Energy consumption.		
<b>hh:mm</b>	Programme duration.		
<b>%</b>	Initial moisture at the end of spinning phase and target final moisture at the end of drying programme. The higher is the spin, the higher is the noise at spin, but lower is the initial moisture and energy consumption when drying the laundry.		

## 14.3 According to Commission Regulation Reg. (EU) 2023/2533 and Reg. (EU) 2023/2534.



Following values are obtained in laboratory conditions according with relevant standards. Different parameters can change the data, for example: the quantity of laundry, the type of laundry and the ambient conditions. The initial moisture content of the laundry, the water type, the supply voltage and if you change the default setting of a programme may also affect the energy use, the duration of the drying programme and final humidity.

Programme	Load (kg)	Spun at (rpm)	Initial moisture (%)	Drying time (h:mm)	Energy consumption (kWh)	Target final Moisture (%)
Eco 1)	8,0	1000	60	2:59	1,28	0,0
Eco 1)	4,0	1000	60	2:00	0,72	0,0

1) This is the reference programme used to assess the compliance with EU ecodesign and Energy label regulations, Reg. (EU) 2023/2533 and Reg. (EU) 2023/2534. This programme is able to dry cotton laundry from an initial moisture content of the load of 60 % down to a target final moisture content of the load of 0 %.

### Power consumption in different modes

Off mode power consumption (W)	Standby mode power consumption (W)	Delay Start (W)
0,13	0,13	4,00

Time to Off/Standby mode is 15 minutes maximum.

## 14.4 Common programmes



These values are indicative only.

Programme	Load (kg)	Spun at (rpm)	Initial moisture (%)	Drying time (h:mm)	Energy consumption (kWh)	Target final Moisture (%)
Cotoni extra	8,0	1000	60	4:26	1,92	-3,0
Cotoni extra	4,0	1000	60	3:35	1,43	-3,0
Cotoni pronto stiro	8,0	1000	60	2:16	0,95	12,0
Cotoni pronto stiro	4,0	1000	60	1:38	0,62	12,0
Sintetici extra	4,0	1200	40	1:45	0,65	0,0
Sintetici normale	4,0	1200	40	1:17	0,48	1,0
Sintetici pronto stiro	4,0	1200	40	1:01	0,36	12,0
Lana	1,0	1200	35	1:44	0,78	5,0

## 15. ENVIRONMENTAL CONCERNS

Recycle materials with the symbol . Put the packaging in relevant containers to recycle it. Help protect the environment and human health by recycling waste of electrical and electronic appliances. Do not dispose of

appliances marked with the symbol  with the household waste. Return the product to your local recycling facility or contact your municipal office.

## Benvenuto in AEG! Grazie per aver scelto di acquistare questo prodotto.



Nel nostro intento di essere sostenibili stiamo riducendo le risorse cartacee e forniamo manuali d'uso completi online. È possibile accedere al manuale d'uso completo all'indirizzo [aeg.com/manuals](http://aeg.com/manuals)



Ricevi consigli per l'uso, scarica i nostri opuscoli, elimina eventuali anomalie, ottieni informazioni sull'assistenza tecnica e la riparazione su [aeg.com/support](http://aeg.com/support)



Acquista accessori, materiali di consumo e ricambi originali per la tua apparecchiatura su [aeg.com/shop](http://aeg.com/shop)

Con riserva di modifiche.

## INDICE

1. INFORMAZIONI DI SICUREZZA.....	29
2. ISTRUZIONI DI SICUREZZA.....	33
3. DESCRIZIONE DEL PRODOTTO.....	35
4. PROGRAMMA .....	37
5. DATI TECNICI.....	39
6. PANNELLO DEI COMANDI.....	40
7. OPZIONI .....	41
8. IMPOSTAZIONI .....	43
9. PRIMA DI UTILIZZARE L'APPARECCHIATURA PER LA PRIMA VOLTA..	44
10. UTILIZZO QUOTIDIANO.....	45
11. CONSIGLI E SUGGERIMENTI .....	48
12. CURA E PULIZIA .....	48
13. RISOLUZIONE DEI PROBLEMI .....	52
14. VALORI DI CONSUMO .....	55
15. CONSIDERAZIONI SULL'AMBIENTE.....	57

## 1. ⚠️ INFORMAZIONI DI SICUREZZA



Leggere attentamente le istruzioni fornite prima di installare e utilizzare questa apparecchiatura.

I produttori non sono responsabili di eventuali lesioni o danni derivanti da un'installazione o un uso scorretti. Conservare sempre le istruzioni in un luogo sicuro e accessibile per poterle consultare in futuro; inoltre, scaricare la versione completa disponibile online.



Avvertenza: Rischio di incendio / Materiali infiammabili.

L'apparecchiatura contiene gas infiammabile, propano (R290), un gas con un alto livello di compatibilità ambientale. Tenere il fuoco e le fonti di accensioni lontane dall'apparecchiatura. Fare attenzione a non danneggiare il circuito refrigerante che contiene propano.

## 1.1 Sicurezza dei bambini e delle persone vulnerabili

 **AVVERTENZA!**

Rischio di soffocamento, lesioni o invalidità permanente.

- Quest'apparecchiatura può essere usata da bambini a partire da 8 anni di età e da adulti con capacità fisiche, sensoriali o mentali limitate o con scarsa esperienza e conoscenza sull'uso dell'apparecchiatura, solamente se sorvegliati o se istruiti relativamente all'utilizzo in sicurezza dell'apparecchiatura e se hanno compreso i rischi coinvolti. I bambini che hanno meno di 8 anni e le persone con disabilità diffuse e complesse vanno tenuti lontani dall'elettrodomestico, a meno che non vi sia una supervisione continua.
- Non consentire ai bambini di giocare con l'apparecchio.
- Tenere gli imballaggi lontano dai bambini e smaltirli in modo adeguato.
- Tenere i detersivi lontani dalla portata dei bambini.
- Tenere i bambini e gli animali domestici lontani dall'apparecchiatura quando la porta è aperta.
- Se l'elettrodomestico ha un dispositivo di sicurezza per i bambini sarà opportuno attivarlo.
- I bambini non devono eseguire interventi di pulizia e manutenzione sull'elettrodomestico senza essere supervisionati.

## 1.2 Avvertenze di sicurezza generali

- Questa apparecchiatura è destinata esclusivamente all'asciugatura di bucato domestico idoneo per l'asciugatrice.

- Non utilizzare la funzione di asciugatura se il bucato è stato sporcato con sostanze chimiche industriali.
- Quest'apparecchiatura è progettata per un uso domestico singolo in un ambiente interno.
- Quest'apparecchiatura può essere utilizzata in uffici, camere d'albergo, camere di bed & breakfast, alloggi in agriturismi e altre sistemazioni simili in cui tale utilizzo non superi i livelli di utilizzo domestico (medi).
- Non modificare le specifiche tecniche dell'apparecchiatura.
- Se l'asciugatrice è posizionata sopra una lavatrice, utilizzare il kit per incolonnamento. Il kit di installazione in colonna, disponibile presso il proprio rivenditore autorizzato, può essere utilizzato solo con l'apparecchiatura indicata nelle istruzioni, fornite con gli accessori. Leggere attentamente prima dell'installazione (fare riferimento al manuale d'uso del kit).
- L'apparecchiatura può essere installata libera oppure sotto il piano della cucina con la corretta spaziatura (fare riferimento al libretto per l'installazione).
- Non installare l'apparecchiatura dietro ad una porta bloccabile, una porta scorrevole o con cerniera sul lato opposto, dove la porta dell'apparecchiatura non si potrebbe aprire completamente.
- Verificare la circolazione dell'aria tra l'apparecchiatura e il pavimento. Le aperture di ventilazione alla base non devono essere coperte da un tappeto, da una moquette o da eventuali rivestimenti per pavimenti.
- **AVVERTENZA:** L'apparecchiatura non deve essere alimentata tramite un commutatore esterno, come un timer, o collegata a un circuito regolarmente acceso e spento da un'azienda.
- Inserire la spina di alimentazione nella presa solo al termine del processo di installazione. Controllare che la presa sia accessibile dopo l'installazione.
- **AVVERTENZA:** Non installare l'apparecchiatura in un ambiente senza ricambio di aria.

L'apparecchiatura contiene gas infiammabile, propano (R290), un gas con un alto livello di compatibilità ambientale. Tenere il fuoco e le fonti di accensioni lontane dall'apparecchiatura. Fare attenzione a non danneggiare il circuito refrigerante che contiene propano.

- **AVVERTENZA:** Nell'alloggiamento dell'apparecchiatura o nella struttura integrata, tenere le aperture di ventilazione libere da ostruzioni.
- **AVVERTENZA:** Non danneggiare il circuito refrigerante.
- **AVVERTENZA:** Non toccare le alette in metallo del condensatore accessibili a mani nude. Rischio di lesioni. Indossare guanti di protezione.
- Se il cavo di alimentazione è danneggiato, deve essere sostituito dal produttore, da un centro di assistenza tecnica autorizzato o da una persona qualificata per evitare situazioni di pericolo elettrico.
- Non superare il carico massimo di 8,0 kg.
- Eliminare possibili pilucchi o altra sporcizia derivante dall'imballaggio accumulatisi attorno all'apparecchiatura.
- Non mettere in funzione l'apparecchiatura senza il filtro. Pulire il filtro per la lanugine prima o dopo ogni utilizzo.
- Non introdurre nell'asciugatrice capi non lavati.
- I capi che presentano macchie fatte di sostanze come olio da cucina, acetone, alcol, benzina, cherosene, smacchiatori, trementina, cere e prodotti per rimuovere la cera devono essere lavati in acqua calda con abbondante detersivo prima di essere introdotti nell'asciugabiancheria.
- Oggetti come gommapiuma (schiuma di lattice), cuffie da bagno, tessuti impermeabili, articoli in gomma e indumenti o cuscini con imbottitura in gommapiuma non devono essere asciugati nella lavasciuga.
- Verificare che il bucato non sia intrappolato fra l'oblò e la guarnizione in gomma.
- Ammorbidenti o prodotti simili devono essere utilizzati solo come specificato nelle istruzioni del produttore.

- Togliere dagli indumenti tutti gli oggetti che potrebbero causare lo scoppio di incendi, quali ad esempio accendini o fiammiferi.
- **AVVERTENZA:** Non arrestare mai l'asciugabiancheria prima della fine del ciclo di asciugatura, a meno che tutti gli indumenti vengano rimossi rapidamente e stesi in modo da dissipare il calore.
- Prima di eseguire qualunque intervento di manutenzione, spegnere l'apparecchiatura ed estrarre la spina dalla presa dell'alimentazione di rete.

## 2. ISTRUZIONI DI SICUREZZA

### 2.1 Installazione



Avvertenza: Rischio di incendio / Materiali infiammabili.

- Rimuovere tutti i materiali di imballaggio.
- Non installare o utilizzare l'apparecchiatura se è danneggiata.
- Attenersi alle istruzioni fornite insieme all'apparecchiatura.
- Non installare l'apparecchiatura in un ambiente senza ricambio di aria. L'apparecchiatura contiene gas infiammabile, propano (R290), un gas con un alto livello di compatibilità ambientale. Tenere il fuoco e le fonti di accensioni lontane dall'apparecchiatura. Fare attenzione a non danneggiare il circuito refrigerante che contiene propano.
- Prestare sempre attenzione in fase di spostamento dell'apparecchiatura, dato che è pesante. Usare sempre i guanti di sicurezza e le calzature adeguate.
- Non collocare o usare l'apparecchiatura in un luogo in cui la temperatura possa essere al di sotto di 5°C o superare i 35°C.
- L'area di pavimento dove sarà installata l'apparecchiatura deve essere piana, stabile, resistente al calore e pulita.
- In fase di spostamento, tenere sempre l'apparecchiatura verticale.
- Una volta posizionata l'apparecchiatura, verificare che sia in piano utilizzando una

livella. Se l'apparecchiatura non è in piano, regolare i piedini di conseguenza.

### 2.2 Collegamento elettrico



#### **AVVERTENZA!**

Rischio di incendio e scossa elettrica.

- Inserire la spina di alimentazione nella presa solo al termine dell'installazione. Verificare che la spina di alimentazione rimanga accessibile dopo l'installazione.
- **AVVERTENZA:** Questa apparecchiatura è progettata per essere installata/collegata a un collegamento di messa a terra dell'edificio.
- Verificare che i parametri sulla targhetta siano compatibili con le indicazioni elettriche dell'alimentazione.
- Utilizzare sempre una presa elettrica con contatto di protezione correttamente installata.
- Non utilizzare prese multiple e prolunghe.
- Non tirare il cavo di alimentazione per scollegare l'apparecchiatura. Tirare sempre dalla spina.
- Non toccare il cavo di alimentazione o la spina di alimentazione con la mani bagnate.

## 2.3 Utilizzo

### AVVERTENZA!

Vi è il rischio di lesioni, scosse elettriche, incendi, ustioni o danni all'apparecchiatura.

- Quest'apparecchiatura è destinata esclusivamente all'uso domestico (al chiuso).
- Non asciugare capi danneggiati (lacerati, rovinati) che contengono imbottiture.
- Se il bucato è stato lavato con un prodotto smacchiante, eseguire un ciclo di risciacquo aggiuntivo prima di avviare un ciclo di asciugatura.
- Asciugare esclusivamente tessuti idonei all'asciugatura nell'apparecchiatura. Seguire le istruzioni di lavaggio riportate sull'etichetta dei singoli capi.
- Non bere o cucinare con acqua condensata/acqua distillata. Può provocare problemi di salute a persone e animali domestici.
- Non sedersi o salire sull'oblò aperto dell'apparecchiatura.
- Non introdurre nell'apparecchiatura capi bagnati che gocciolano.
- Per sostituire la luce interna, contattare il Centro di Assistenza autorizzato. Radiazione LED visibile, non guardare direttamente nel fascio.

## 2.4 Cura e pulizia

### AVVERTENZA!

Rischio di lesioni o danni all'apparecchiatura.

- Non nebulizzare acqua né utilizzare vapore per pulire l'apparecchiatura.
- Pulire l'apparecchiatura con un panno inumidito e morbido. Utilizzare solo detersivi neutri. Non usare prodotti abrasivi, spugnette abrasive, solventi od oggetti metallici.
- Al fine di evitare danni al sistema di raffreddamento invitiamo a prestare attenzione in fase di pulizia dell'apparecchiatura.
- Durante la pulizia dei filtri, smaltire la lanugine nel bidone della spazzatura per

evitare che le microplastiche penetrino nel sistema idrico.

## 2.5 Compressore

### AVVERTENZA!

Vi è il rischio di danneggiare l'apparecchiatura.

- Il compressore e il relativo sistema all'interno dell'asciugabiancheria vengono riempiti con un agente speciale esente da CFC (Cloro-Fluoro-Carburi). Il sistema deve essere a tenuta stagna. Danni al sistema potrebbero causare delle perdite.

## 2.6 Assistenza

- Per far riparare l'apparecchiatura, rivolgersi a un Centro di Assistenza Autorizzato. Utilizzare solo ricambi originali.
- Tenere presente che la riparazione autonoma o non professionale possono avere conseguenze sulla sicurezza e potrebbero invalidare la garanzia.
- I seguenti ricambi sono disponibili per almeno 10 anni dopo l'interruzione della produzione del modello: guarnizioni di diverso tipo, interruttori e manopole, pompa della condensa, blocchi sportello, motori e relative spazzole, trasmissioni tra motore e cestello, ventola e ruote della ventola, cestelli e cuscinetti, tubazioni dell'acqua e relative apparecchiature, inclusi tubi flessibili, valvole e filtri, cavi e spine, schede a circuito stampato, display elettronici, termostati e sensori di temperatura, aggiornamenti software (incluso il software di ripristino), molle, riscaldatori e resistenze, fusibili elettrici (separati o raggruppati), puleggia di tensione, rullo di supporto, sportelli e relative guarnizioni, maniglie degli sportelli, gruppi e cerniere di blocco sportelli, filtri per lanugine, filtri dell'aria, periferiche in plastica, serbatoio della condensa. La durata potrebbe essere più lunga nel tuo Paese. Per ulteriori informazioni visita il nostro sito web.
- Si prega di notare che alcuni di questi pezzi di ricambio sono disponibili solo per i riparatori professionisti e che non tutti i

pezzi di ricambio sono rilevanti per tutti i modelli.

- Per quanto riguarda la lampada o le lampade all'interno di questo prodotto e le lampade di ricambio vendute separatamente: Queste lampade sono destinate a resistere a condizioni fisiche estreme negli elettrodomestici, come temperatura, vibrazioni, umidità, o sono destinate a segnalare informazioni sullo stato operativo dell'apparecchio. Non sono destinate ad essere utilizzate in altre applicazioni e non sono adatte per l'illuminazione di ambienti domestici.

## 2.7 Smaltimento

### **AVVERTENZA!**

Rischio di lesioni o soffocamento.



**Avvertenza:** Rischio di incendio / Rischio di danni materiali e danni all'apparecchiatura.

- Staccare la spina dall'alimentazione elettrica e idrica.
- Tagliare il cavo elettrico in prossimità dell'apparecchiatura e gettarlo.
- L'apparecchiatura contiene gas infiammabile (R290). Rivolgersi all'autorità municipale per informazioni su come smaltire correttamente l'elettrodomestico.
- Togliere il blocco porta per evitare che bambini o animali restino intrappolati nel cestello.
- Smaltire l'apparecchiatura in conformità coi requisiti locali per lo smaltimento di componenti elettrici ed elettronici (WEEE).

## 3. DESCRIZIONE DEL PRODOTTO

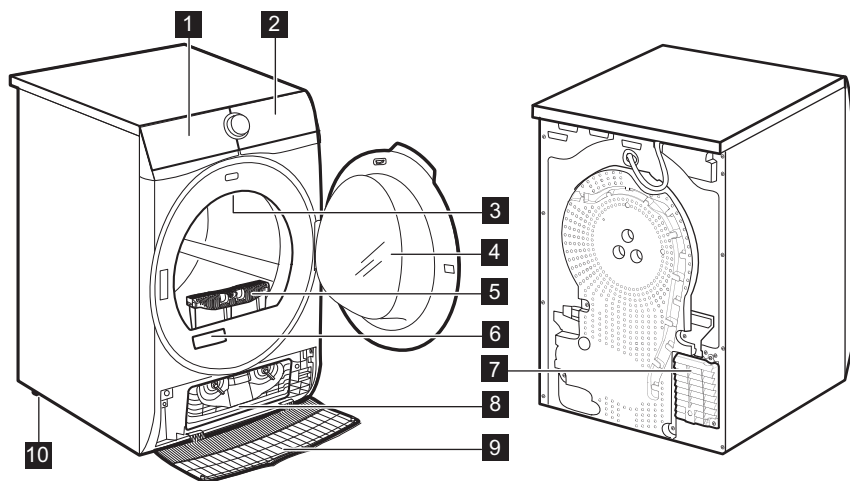

**1** Contenitore dell'acqua

**2** Pannello dei comandi

**3** Illuminazione interna

**4** Sportello dell'apparecchiatura

**5** Filtro

**6** Targhetta identificativa e codice QR

**7** Fessure per il ricircolo dell'aria

**8** Coperchio del condensatore

**9** Copertura del condensatore

**10** Piedini regolabili



Per facilità di carico del bucato o comodità di installazione, la porta è invertibile (vedere opuscolo separato).

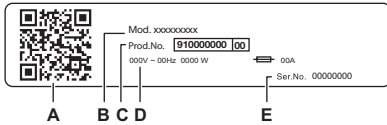

#### La targhetta identificativa riporta:

- A. codice QR
- B. nome del modello
- C. codice del prodotto
- D. valori nominali della rete elettrica
- E. numero di serie

Scansionare il **codice QR** sull'apparecchiatura per registrare il prodotto e sfruttarlo al massimo.

- Accedere ai dettagli, alla documentazione e agli articoli relativi all'apparecchiatura per scoprire come utilizzarne al meglio le funzioni (il Manuale d'uso è disponibile anche all'indirizzo [aeg.com/manuals](http://aeg.com/manuals))
- Ottenere informazioni su consigli d'uso, risoluzione dei problemi, assistenza tecnica e riparazione (disponibili anche all'indirizzo [aeg.com/support](http://aeg.com/support))
- Acquistare accessori, materiali di consumo e ricambi originali per l'apparecchiatura (disponibili anche all'indirizzo [aeg.com/shop](http://aeg.com/shop))

### 3.1 Collegamento elettrico

Al termine dell'installazione è possibile collegare la spina alla presa elettrica.

La targhetta di identificazione e il capitolo "Dati tecnici" indicano i valori elettrici necessari. Assicurarsi che siano compatibili con l'alimentazione di rete.

Verificare che l'impianto domestico possa sopportare il carico massimo richiesto, tenendo in considerazione anche le altre apparecchiature che possono essere utilizzate.

#### Collegare l'apparecchiatura a una presa elettrica con messa a terra.

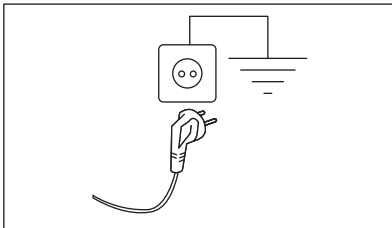















Il cavo di alimentazione deve essere facilmente accessibile dopo l'installazione dell'apparecchiatura.

Per qualsiasi intervento elettrico necessario per l'installazione di questa apparecchiatura, contattare il nostro Centro di Assistenza Autorizzato.

Il produttore declina qualsiasi responsabilità per danni o lesioni causati dal mancato rispetto delle suddette misure di sicurezza.

## 4. PROGRAMMA

Programma	Carico <sup>1)</sup>	Proprietà / Tipo di tessuto <sup>2)</sup>
MixDry	6,0 kg	Progettato per l'asciugatura di routine di ciò che lavi senza separare. Asciuga in maniera uniforme i capi in cotone, miscele sintetiche di cotone e sintetici. / 
Eco <sup>3)</sup>	8,0 kg	Programma adatto per l'asciugatura di bucato in cotone bagnato; rappresenta il programma più efficiente in termini di consumo energetico per l'asciugatura dei capi in cotone umidi. Il livello di asciugatura non è regolabile e l'impostazione predefinita è normale/pronto per essere riposto. / 
Cotoni	8,0 kg	Programma tessuti in cotone bianco e colorato. L'impostazione predefinita è per il livello di asciugatura idoneo per riporre i capi nell'armadio. / 
Sintetici	4,0 kg	Indumenti misti contenenti per lo più fibre sintetiche come poliestere, poliammide, ecc. / 
Delicati	2,0 kg	Consigliato per tessuti delicati generici come viscosa, rayon, acrilico e loro miscele. / 
		Asciuga delicatamente i capi in lana lavabili a mano e a macchina. Estrarre subito i capi al termine del programma.
Lana 	1,0 kg	 <p>Il ciclo lana di questa apparecchiatura è stato testato e approvato dalla Woolmark Company. Il ciclo è adatto ad asciugare indumenti in lana con etichetta "lavaggio a mano", purché gli indumenti siano lavati in un ciclo di lavaggio a mano approvato da Woolmark e asciugati in asciugatrice secondo le istruzioni date dal produttore di questa macchina. M2407 Il simbolo Woolmark è un marchio di certificazione in molti Paesi.</p>
Seta 	0,5 kg	Mantiene la forma dei capi delicati in seta lavabili a mano e in lavatrice, riducendo al minimo le pieghe grazie all'uso di aria calda e movimenti morbidi. / 

Programma	Carico <sup>1)</sup>	Proprietà / Tipo di tessuto <sup>2)</sup>
Biancheria XL	4,5 kg	Asciuga contemporaneamente fino a tre set di biancheria da letto. Riduce al minimo le torsioni e gli attorcigliamenti di articoli di grandi dimensioni per garantire che tutta la biancheria da letto raggiunga un'asciugatura uniforme senza aree umide. 
Outdoor 	2,0 kg	Mantiene la funzionalità dei tessuti per l'attività all'aperto, realizzati in tessuto tecnico e ripristina l'idrorepellenza di giacche impermeabili e giacche aderenti con rivestimento rimovibile (asciugabili in asciugatrice). 
Hygiene 	5,0 kg	Asciuga e igienizza i tuoi indumenti e altri capi mantenendo la temperatura al di sopra dei 60 °C nel tempo e rimuovendo il 99,9% di batteri e virus <sup>4)</sup> . Nota: Questo ciclo deve essere utilizzato solo per articoli bagnati. Non adatto per capi delicati. 











1) Il peso massimo si riferisce agli indumenti asciutti.





2) Per le indicazioni sul tipo di tessuto consultare il capitolo *USO QUOTIDIANO: Preparazione del bucato*.

3) Questo è il programma di riferimento utilizzato per valutare la conformità alle normative sull'etichettatura energetica e sulla progettazione ecocompatibile, regolamento (UE) 2023/2533 e regolamento (UE) 2023/2534. Questo programma è in grado di asciugare il bucato in cotone da un contenuto di umidità iniziale del carico del 60% fino a un target di contenuto di umidità finale del carico dello 0%.

4) Testato per Escherichia coli, Candida albicans e MS2 Bacteriophage. Test indipendente eseguito da Swisstest Testmaterialien AG nel 2021 (Verbale di prova n. 20212038).

## 4.1 Selezione programmi e opzioni

Programmi <sup>1)</sup>	Opzioni			
	Livello Asciugatura	Antipiega	Silent	Asciugatura a Tempo
MixDry		■	■	■
Eco		■		
Cotoni		■	■	■
Sintetici		■	■	■
Delicati		■		
Lana  				■ <sup>3)</sup>
Seta 		■		
Biancheria XL		■		■

Programmi 1)	Opzioni			
	Livello Asciugatura	Antipiega	Silent	Asciugatura a Tempo
Outdoor 	 2)	■		
Hygiene 	 2)	■		

1) Oltre al programma è possibile impostare 1 o più opzioni.

2) Impostazione predefinita

3) Cfr. il capitolo OPZIONI: Asciugatura a Tempo nel programma Lana

## 5. DATI TECNICI

Altezza x Larghezza x Profondità	85,0 x 59,6 x 65,7 cm
Profondità massima con l'oblò aperto	110,2 cm
Larghezza massima con l'oblò aperto	95,1 cm
Altezza regolabile	85,0 cm (+ 1,5 cm - regolazione piedini)
Volume del cestello	118 l
Carico massimo	<b>8,0 kg</b>
Tensione	230 V
Frequenza	50 Hz
Emissioni di rumore acustico aereo per il ciclo di asciugatura del programma Eco con carico massimo	63 dB(A)
Potenza totale	550 W
Tipo di uso	Domestico
Temperatura ambiente consentita	da + 5 °C a + 35 °C
Livello di protezione dall'ingresso di particelle solide e umidità assicurato dal coperchio protettivo, tranne dove l'apparecchiatura a bassa tensione non ha una protezione contro l'umidità	<b>IPX4</b>
Designazione del gas refrigerante	R290
Peso del refrigerante	0,149 kg

## 6. PANNELLO DEI COMANDI

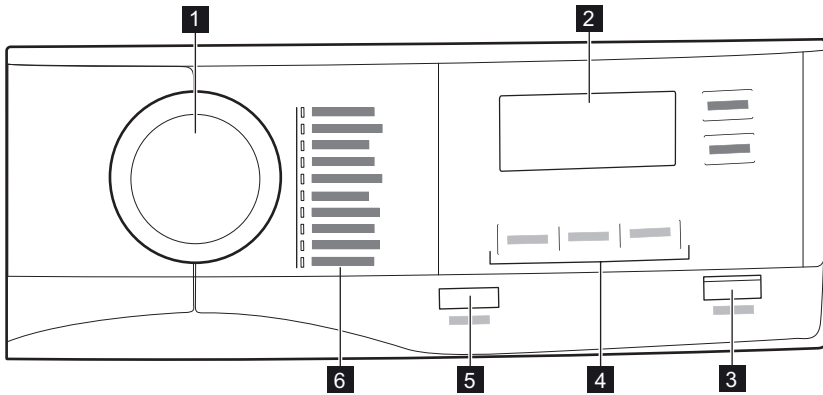







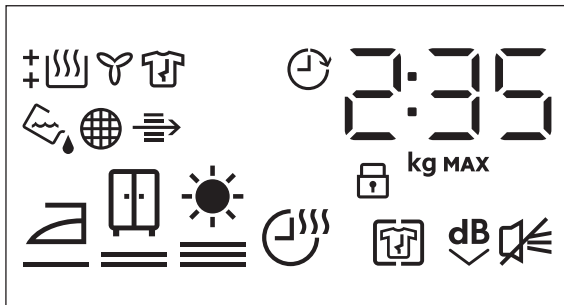



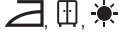

- 1** Selettore dei programmi
- 2** Display
- 3** tasto Avvio/Pausa
- 4** Opzioni

- 5** On/Off tasto con funzione di *bassa potenza*
- 6** Programmi

### 6.1 Display



Simbolo sul display	Descrizione del simbolo
2 : 35	indicazione della durata del ciclo
80 kg MAX	carico massimo
0 ' 20h	selezione partenza ritardata (30 min. - 20 ore)
	opzione Antipeiga attiva

Simbolo sul display	Descrizione del simbolo
	opzione Silent attiva
	cicalino disattivato
	sicurezza bambini attivata
	asciugatura bucato: pronto stiro, asciutto armadio, asciutto extra
	opzione Asciugatura a Tempo attiva
	spia: scaricare il contenitore dell'acqua
	spia: pulire il filtro
	spia: controllare il condensatore
	spia: fase di asciugatura
	spia: fase di raffreddamento
	spia: fase anti piega
	opzione Partenza Ritardata attiva

## 7. OPZIONI

### 7.1 Livello Asciugatura

Questa opzione aiuta a raggiungere la secchezza desiderata per il bucato. È possibile selezionare il livello di asciugatura:

 pronto da stirare - livello **asciugatura per stirare**

 pronto da riporre - livello **asciugatura per armadio<sup>1)</sup>**

 pronto da riporre - livello **asciugatura extra**

1) Selezione predefinita collegata al programma

### Regolazione del target di umidità finale



Ciò può essere necessario poiché i risultati di asciugatura sono influenzati da molte condizioni, per esempio il tipo di acqua, la tensione di alimentazione o la temperatura ambiente. ecc.

#### COME OTTENERE UN'ASCIUGATURA PERFETTA:

1. Provare a regolare le opzioni del livello di asciugatura (vedere sopra l'opzione *Livello Asciugatura*).
2. Se si desidera aumentare ulteriormente i risultati di asciugatura della biancheria, è possibile modificare l'impostazione di asciugatura predefinita (vedere di seguito). Questa regolazione agisce sulla maggior parte dei programmi, ad eccezione dei programmi **Eco**, **Lana**, **Piumoni**, **Piumini**, **Refresh**, se disponibili sulla macchina.

Per modificare il livello predefinito del target di umidità finale:

1. Accendere l'apparecchiatura.
2. Selezionare 1 dei programmi disponibili.
3. Tenere premuti contemporaneamente i pulsanti **Livello Asciugatura** e **Antipiega**.







Uno dei simboli compaiono sul display:

 - Asciugatura massima

 - Asciugatura extra

 - Asciugatura standard

4. Toccare ripetutamente il tasto **Avvio/Pausa** fino a raggiungere il livello del target di umidità finale.

Livello di asciugatura	Simbolo del display	
asciugatura massima	+ 	
maggior asciugatura della biancheria	+ 	
asciugatura standard della biancheria		

5. Per memorizzare l'impostazione, tenere premuti contemporaneamente i pulsanti **Livello Asciugatura** e **Antipiega** per circa 2 secondi.

## 7.2 Antipiega

Prolunga la fase antipiega (di 30 minuti) alla fine del ciclo di asciugatura fino a 120 minuti. Dopo la fase di asciugatura, il cesto gira di tanto in tanto per evitare la formazione di pieghe. Durante la fase antipiega, la biancheria può essere prelevata.

## 7.3 Silent

L'apparecchiatura funziona con un basso livello di rumorosità senza alcun effetto sul risultato di asciugatura. L'apparecchiatura funziona lentamente e imposta il ciclo più lungo.

## 7.4 Asciugatura a Tempo

Per: Programmi CotoniBiancheriaXL, Sintetici e MixDry. Consente di impostare un tempo di asciugatura compreso tra un minimo di 10 min. e un massimo di 2 ore (in intervalli di 10 minuti). Quando questa opzione è attivata, l'indicazione carico massimo sparisce.



Il ciclo dura quanto il tempo di asciugatura impostato, indipendentemente dalle dimensioni di un carico e dal livello di asciutto.

### RACCOMANDAZIONE PER L'ASCIUGATURA A TEMPO

fino a 10 min	azione di sola aria fredda (nessun riscaldatore).
10 - 40 min	asciugatura aggiuntiva per migliorare la secchezza dopo il precedente ciclo di asciugatura.
> 40 min	asciugatura completa dei piccoli carichi di biancheria fino a 4 kg, ben centrifugata (>1200 giri/min).

## 7.5 Asciugatura a Tempo su programma Lana

Opzione applicabile al programma Lana per regolare il livello di asciugatura finale su più secco o meno secco.

## 7.6 Partenza Ritardata



Consente di ritardare l'inizio di un programma di asciugatura da un minimo di 30 minuti fino ad un massimo di 20 ore.

## 7.7 Segnale acustico

Il segnale acustico si attiva nella fase seguente:

- fine del ciclo
  - inizio e fine della fase antipiega
- L'attivazione del segnale acustico è predefinita. È possibile utilizzare questa opzione per attivare o disattivare il suono.

## Opzione Segnale acustico disattivata:



1. Accendere l'asciugabiancheria.
2. Selezionare 1 dei programmi disponibili.

3. Tenere premuto il pulsante Silent per circa 3 secondi.

Il simbolo viene visualizzato sul display.

4. Per attivare il Segnale acustico, toccare nuovamente il pulsante sopra indicato fino a quando il simbolo non scompare.

## 8. IMPOSTAZIONI

### 8.1 Disattivazione della spia del contenitore dell'acqua

La spia del contenitore dell'acqua è attivata per impostazione predefinita. Si illumina al termine del ciclo di asciugatura o durante il ciclo se il serbatoio dell'acqua è pieno. Se è stato installato il kit di scarico, il contenitore dell'acqua viene scaricato automaticamente e la spia può essere disattivata.

Per disattivare la spia:

1. Accendere l'apparecchiatura.
2. Selezionare 1 dei programmi disponibili.
3. Tenere premuti contemporaneamente i pulsanti **Antipiega** e **Silent**.

La spia del contenitore acqua: è spenta e compare il simbolo - la spia del contenitore dell'acqua è **disattivata** in modo permanente



Per riattivare la spia del contenitore dell'acqua, seguire di nuovo la procedura sopra descritta. La spia del contenitore acqua: è accesa e compare il simbolo - la spia del contenitore dell'acqua è **attivata** in modo permanente

### 8.2 Contatore delle ore di esercizio

Questa funzione consente di visualizzare il tempo di funzionamento totale dell'apparecchiatura in ore, che viene conteggiato dal momento in cui viene accesa per la prima volta. Viene visualizzato il tempo di funzionamento effettivo dei cicli (non include pause o tempo di avvio ritardato).

Per visualizzare questo valore, procedere come segue:

1. Accendere l'apparecchiatura premendo il tasto **On/Off**.
2. Tenere premuti i tasti **Livello Asciugatura** e **Silent** per alcuni secondi.
3. Dopo 3 secondi, le ore totali di funzionamento effettuate dall'apparecchiatura vengono visualizzate sul display: ad esempio, se il tempo di funzionamento è di **1276** ore, il display mostra il testo **Hr** per 2 secondi, quindi **12** per 2 secondi seguito da **76**. Questo valore è visualizzato con una sequenza di due cifre per volta: le prime due cifre indicano le migliaia e centinaia, le successive due cifre indicano le decine e unità.

Per uscire da questa modalità, premere un tasto qualsiasi, ruotare la manopola di selezione o spegnere l'apparecchiatura.

### 8.3 Impostazioni predefinite di fabbrica

Questa funzione consente di ripristinare le impostazioni predefinite. Le opzioni e le modalità di lavoro salvate verranno reimpostate.

Per **attivare** quest'opzione, attenersi alla procedura seguente:

1. Accendere l'apparecchiatura premendo il tasto **On/Off**.
2. Attendere circa 8 secondi.
3. Tenere premuti i tasti **Asciugatura a Tempo** e **Partenza Ritardata** per alcuni secondi.
4. L'apparecchiatura conferma il funzionamento visualizzando **---**.



Se la procedura non funziona (a causa di un timeout o di una combinazione dei tasti errata), spegnere l'apparecchiatura e ripetere la sequenza dall'inizio.

## 9. PRIMA DI UTILIZZARE L'APPARECCHIATURA PER LA PRIMA VOLTA

### Prima di utilizzare l'apparecchiatura per asciugare i capi:

- Pulire il cestello dell'asciugatrice con un panno umido.
- Avviare un programma di 1 ora con bucato umido.



La fase iniziale (3 - 5 min.) del ciclo di asciugatura potrebbe essere leggermente più rumorosa. Questo è dovuto all'avvio del compressore. Non si tratta di un'anomalia di funzionamento per apparecchiature alimentate da compressore quali ad esempio frigoriferi e congelatori.

### 9.1 Odore insolito

L'apparecchiatura è troppo piena.

Dopo il disimballaggio del prodotto si può sentire un odore insolito. Questo è normale per prodotti nuovi.

L'apparecchiatura è realizzata con diversi tipi di materiale che, tutti insieme, possono generare un odore insolito.

Con il passare del tempo di utilizzo, dopo pochi cicli di asciugatura l'odore insolito scompare gradualmente.

### 9.2 Rumori



Durante il ciclo di asciugatura si possono sentire rumori diversi in momenti diversi. Sono suoni perfettamente normali durante il funzionamento.

#### Compressore in funzione.

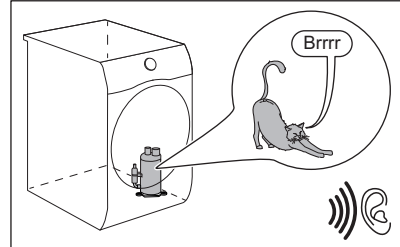

#### Cestello che ruota.

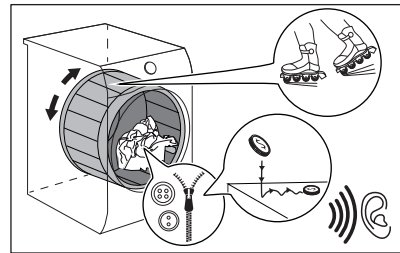

#### Ventole in funzione.

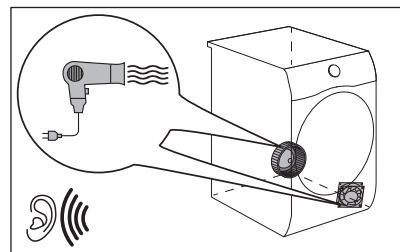

#### Pompa in funzione e trasferimento della condensa al serbatoio.

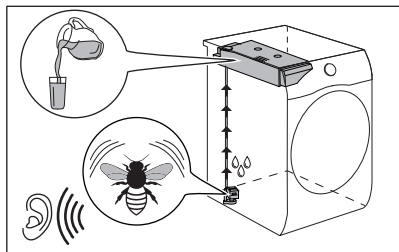

## 10. UTILIZZO QUOTIDIANO

### 10.1 Preparazione del bucato



Il caricamento del cestello fino alla capacità massima indicata per i rispettivi programmi contribuirà al risparmio energetico.



Molto spesso i vestiti dopo il ciclo di lavaggio si aggrovigliano. L'asciugatura di vestiti aggrovigliati è inefficiente.

Per assicurare un corretto flusso d'aria e un'asciugatura uniforme, si raccomanda di agitare e caricare uno per uno i vestiti sull'asciugatrice.

Per assicurare un corretto processo di asciugatura:

- Chiudere le chiusure lampo.
- Abbottonare le chiusure dei copripiumini.
- Non allacciare lacci e nastri (ad es. i nastri dei grembiuli). Legarli prima di avviare un programma.

- Togliere tutti gli oggetti dalle tasche.
- Capovolgere gli indumenti con lo strato interno in cotone. Lo strato in cotone va rivolto verso l'esterno.
- Impostare sempre il programma adatto per il tipo di bucato asciugato.
- Non mettere insieme colori chiari e colori scuri.
- Usare un programma adeguato per cotone, jersey e maglieria per ridurre i restringimenti.
- Non superare il carico massimo indicato nel capitolo Programmi o visualizzato sul display.
- Asciugare solo la biancheria adatta per asciugabiancheria. Fare riferimento all'etichetta del tessuto sugli articoli.
- Non asciugare capi grandi e piccoli insieme. I capi piccoli potrebbero restare intrappolati in quelli grandi e non asciugarsi.
- Agitare i vestiti grandi e i tessuti prima di metterli nell'asciugatrice. Questo serve a evitare umidità all'interno del tessuto dopo il ciclo di asciugatura.

Etichetta del tessuto	Descrizione
	Bucato adatto per un passaggio in asciugatrice.
	Bucato adatto per un passaggio in asciugatrice a temperature più elevate.
	Bucato adatto per un passaggio in asciugatrice solo a temperature basse.
	Bucato non adatto per un passaggio in asciugatrice.



Bucato adatto per un passaggio in asciugatrice.



Bucato adatto per un passaggio in asciugatrice a temperature più elevate.



Bucato adatto per un passaggio in asciugatrice solo a temperature basse.



Bucato non adatto per un passaggio in asciugatrice.

## 10.2 Caricare la biancheria

### ⚠ ATTENZIONE!

Verificare che il bucato non sia impigliato fra l'oblò e la guarnizione in gomma.

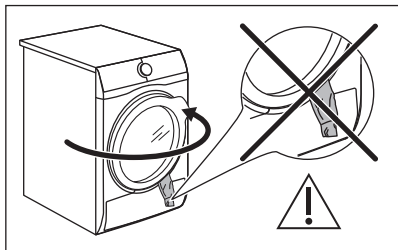

1. Aprire l'oblò dell'apparecchiatura.
2. Caricare la biancheria un capo alla volta.
3. Chiudere la porta dell'apparecchiatura.

## 10.3 Accensione dell'apparecchiatura

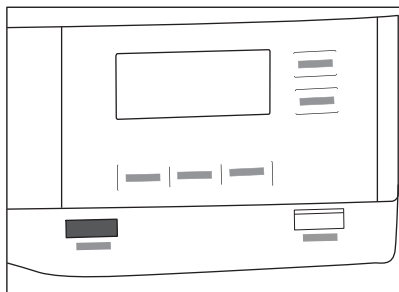

Per accendere l'apparecchiatura:

Premere il tasto On/Off.

Se l'apparecchiatura è accesa, sul display compaiono alcuni indicatori.

## 10.4 Modalità bassa potenza

Per ridurre il consumo di energia, la funzione disattiva automaticamente l'apparecchiatura:

- Dopo 5 minuti se non si avvia il programma.
- Dopo 5 minuti dalla fine del programma o della fase antipegia.



Quando l'apparecchiatura entra in modalità a basso consumo, il display e le icone si spengono. È possibile riattivarlo premendo il tasto On/Off.



**Il programma predefinito selezionato, dopo la riattivazione dalla modalità a bassa potenza, è il programma Eco.**

## 10.5 Impostazione di un programma

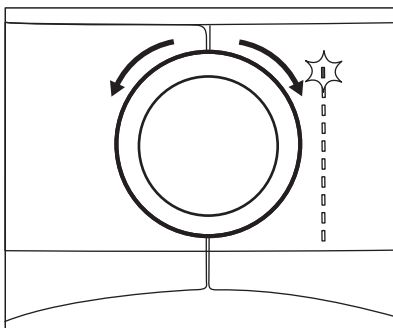

Usare il selettore dei programmi per impostare il programma.

La durata indicativa del programma viene visualizzata sul display.



Il tempo di asciugatura reale dipende dal tipo di carico (quantità e composizione), dalla temperatura ambiente e dall'umidità iniziale dopo la fase di centrifuga del bucato.

## 10.6 Opzioni

Oltre al programma è possibile impostare 1 o più opzioni speciali.

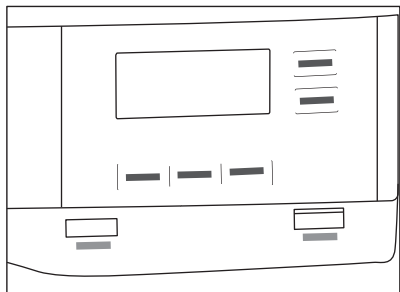

Per attivare o disattivare un'opzione toccare il pulsante relativo oppure la combinazione dei due pulsanti.

Sul display compare il simbolo corrispondente oppure si accende il LED sopra al pulsante.

## 10.7 Opzione sicurezza bambini

La sicurezza bambini può essere impostata per evitare che giochino con l'apparecchiatura. L'opzione blocco bambini blocca tutti i tasti a sfioramento e il selettore dei programmi (la funzione non blocca il tasto **On/Off**).

È possibile attivare l'opzione blocco bambini:

- prima di toccare il tasto **Avvio/Pausa** - l'apparecchiatura non può partire
- dopo aver toccato il tasto **Avvio/Pausa** - la selezione programmi e opzione non è disponibile.

Attivazione dell'opzione Sicurezza bambini:

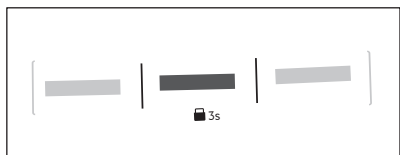

1. Accendere l'asciugabiancheria.
2. Selezionare 1 dei programmi disponibili.
3. Tenere premuto il pulsante **Antipiega** per circa 3 secondi.

Il simbolo  viene visualizzato sul display.

4. Per disattivare il blocco bambini, toccare ancora il pulsante sopra indicato finché il simbolo non scompare.

## 10.8 Avvio di un programma

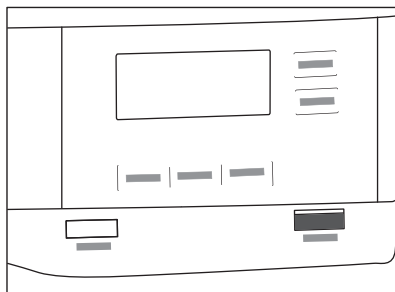

Per avviare il programma:

Premere il tasto **Avvio/Pausa**.

L'apparecchiatura si avvia e il LED sopra al pulsante smette di lampeggiare e resta acceso.

## 10.9 Avvio di un programma con Partenza Ritardata

1. Impostare il programma di asciugatura e le opzioni.
2. Premere ripetutamente il tasto Partenza Ritardata.

Il tempo di partenza ritardata è sul display (ad esempio **12h** se il programma deve iniziare dopo 12 ore).

3. Per attivare l'opzione Partenza Ritardata, toccare il pulsante **Avvio/Pausa**.

Il tempo fino all'avvio diminuisce sul display.

## 10.10 Cambio del programma

Per cambiare un programma:

1. Premere il tasto **On/Off** per disattivare l'apparecchiatura.
2. premere di nuovo il tasto **On/Off** per attivare l'apparecchiatura.
3. Impostare un nuovo programma.

## 10.11 Fine del programma



Pulisci il filtro e scarica il contenitore dell'acqua dopo ogni ciclo di asciugatura. (Consulta il capitolo **PULIZIA E CURA**.)

Se il ciclo di asciugatura è finito, il simbolo  lampeggia sul display. Se l'opzione Segnale

acustico è attiva, viene emesso un segnale acustico intermittente per 1 minuto.



Qualora non venga spenta l'apparecchiatura, inizia la fase anti-piega (non attiva con tutti i programmi). Il simbolo lampeggiante  indica l'esecuzione della fase anti-piega. Durante questa fase il bucato può essere rimosso.

Per rimuovere il bucato:

1. Premi il tasto On/Off per 2 secondi per disattivare l'apparecchiatura.
2. Aprire la porta dell'apparecchiatura.

3. Rimuovi il bucato.

4. Chiudere lo sportello.

Possibili cause di risultati di asciugatura insoddisfacenti:

- Impostazioni predefinite del livello di asciugatura non adeguate. Vedere il capitolo *Regolazione del target di umidità finale*
- La temperatura ambiente è troppo bassa o troppo alta. La temperatura ambiente ottimale è compresa fra 18° e 25°C.



Lascia lo sportello leggermente aperto dopo ogni ciclo per evitare l'umidità.

## 11. CONSIGLI E SUGGERIMENTI

### 11.1 Suggerimenti ecologici



Il caricamento del cestello fino alla capacità massima indicata per i rispettivi programmi contribuirà al risparmio energetico.

- Prima di asciugare, centrifuga bene il bucato.
- Non superare le dimensioni di carico indicate nel capitolo Fasi.
- Pulire il filtro dopo ogni ciclo di asciugatura.
- Non utilizzare l'ammorbidente per lavare e asciugare. Nell'asciugabiancheria il bucato diventa morbido automaticamente.

- L'acqua del contenitore dell'acqua può essere utilizzata per stirare i vestiti. È necessario filtrare prima l'acqua per eliminare le fibre tessili rimanenti (è adatto un semplice filtro per il caffè).
- Mantenere sempre pulite le fessure per il ricircolo dell'aria sulla parte inferiore dell'apparecchiatura.
- Verificare che ci sia un buon flusso dell'aria dove va installata l'apparecchiatura.

## 12. CURA E PULIZIA

### 12.1 Programma di pulizia periodica

La pulizia periodica aiuta a prolungare la durata dell'apparecchiatura.

**Programma indicativo di pulizia periodica:**

Pulire il filtro

Quando la spia  lampeggia

Svuotare il contenitore dell'acqua

Quando la spia  lampeggia

Pulizia del condensatore	Quando la spia  lampeggia
Pulizia del sensore di umidità	Almeno 3 o 4 volte all'anno
Pulizia del cesto	Ogni due mesi
Pulizia del pannello dei comandi e dell'alloggiamento	Ogni due mesi
Pulizia degli alloggiamenti del flusso d'aria	Ogni due mesi

I paragrafi seguenti spiegano come si deve pulire ogni parte.

## 12.2 Rimozione dei corpi estranei



Prima di avviare il ciclo di asciugatura, assicurarsi che tutte le tasche siano vuote e le parti sciolte siano legate. Fare riferimento alla sezione "Preparazione del bucato".

Rimuovere eventuali corpi estranei presenti nel cestello dopo il ciclo di asciugatura (ad es. clip metalliche, bottoni, monete, ecc.).

## 12.3 Pulire il filtro

Alla fine di ogni ciclo il simbolo  compare sul display ed è necessario procedere alla pulizia del filtro.



Il filtro raccoglie la lanugine durante il ciclo di asciugatura.



Per ottenere prestazioni di asciugatura ottimali è necessario pulire il filtro a intervalli regolari. Il filtro ostruito causa un ciclo di asciugatura più lungo e di conseguenza l'aumento del consumo energetico. Pulire il filtro a mano. Se necessario, utilizzare un aspirapolvere.



### ATTENZIONE!

Quando si puliscono i filtri, i pelucchi devono essere gettati nel bidone della spazzatura e non lavati nello scarico, per evitare di diffondere microplastiche nel sistema dell'acqua usata.

1. Aprire la porta. Estrarre il filtro.

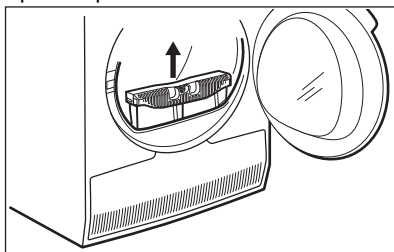

2. Premere il gancio per aprire il filtro.

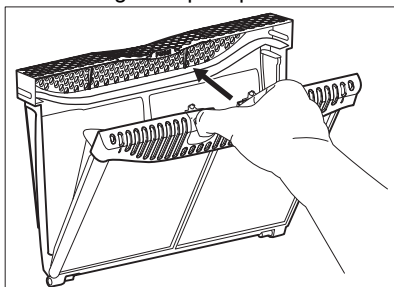

3. Raccogliere la lanugine con le mani da entrambe le componenti interne del filtro.

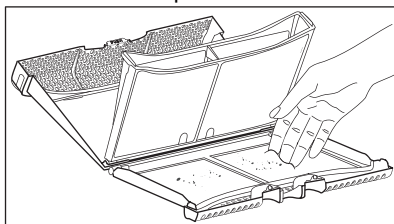

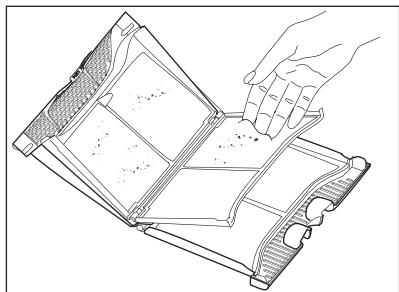

Buttare la lanugine in un cestino.

4. Se necessario, pulisci il filtro con un'aspirapolvere. Chiudere il filtro.
5. Ove necessario, togliere la lanugine dalla sede e dalla guarnizione del filtro. È possibile utilizzare un aspirapolvere. Ricollocare il filtro nella sua sede.

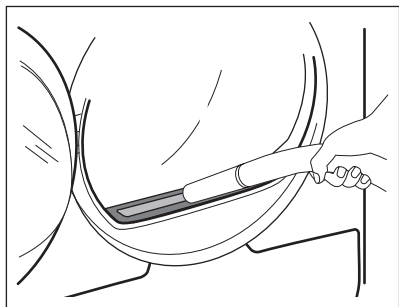

## 12.4 Svuotamento del contenitore dell'acqua

Svuotare il contenitore dell'acqua di condensa dopo ogni ciclo di asciugatura.

Se il contenitore dell'acqua di condensa è pieno, il programma si interrompere automaticamente. Il simbolo  *tanica* si accende nel display ed è necessario svuotare il contenitore dell'acqua.

Per svuotare il contenitore dell'acqua:

1. Estrarre il contenitore dell'acqua tenendolo in posizione orizzontale.

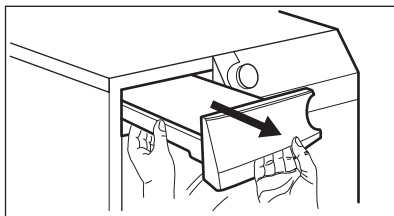

2. Estrarre il raccordo in plastica e svuotarlo dell'acqua in una bacinella o contenitore simile.

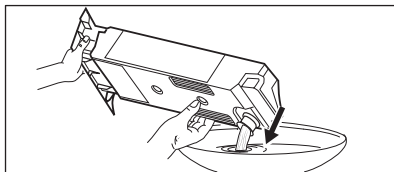

3. Spingere il collegamento posteriore in plastica e riportare il contenitore dell'acqua in posizione.
4. Per continuare il programma premere il pulsante Avvio/Pausa.

## 12.5 Pulizia del condensatore

Se il simbolo  *condensatore* lampeggia sul display, ispezionare il condensatore e il relativo alloggiamento. Se è presente dello sporco, pulirlo. Eseguire i controlli a intervalli massimi di 6 mesi.

### AVVERTENZA!

Non toccare la superficie metallica a mani nude. Rischio di lesioni. Indossare guanti di protezione. Pulire con attenzione per non danneggiare la superficie metallica.

### ATTENZIONE!

Non utilizzare un accessorio rigido sull'aspirapolvere per rimuovere la lanugine dal condensatore. Potrebbe danneggiare le nervature del condensatore, con conseguente riduzione delle prestazioni dell'apparecchiatura e prolungamento dei tempi di asciugatura.

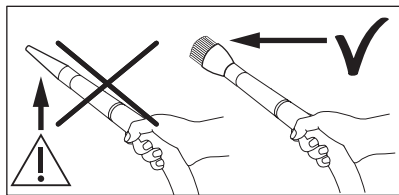

Per ispezionare:

1. Aprire la porta. Estrarre il filtro.

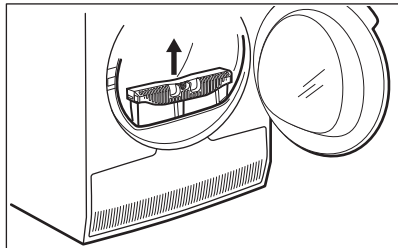

2. Aprire la copertura del condensatore.

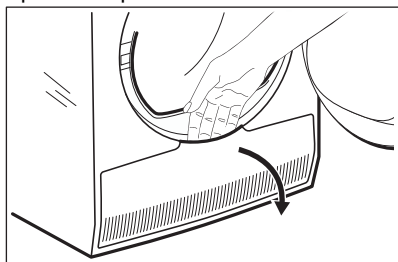

3. Ruotare le leve per sbloccare il coperchio del condensatore.

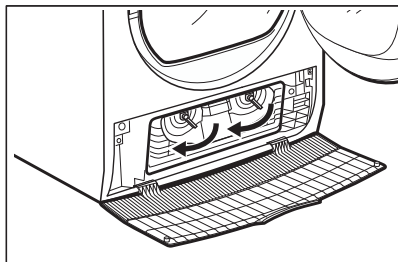

4. Abbassare il coperchio del condensatore.

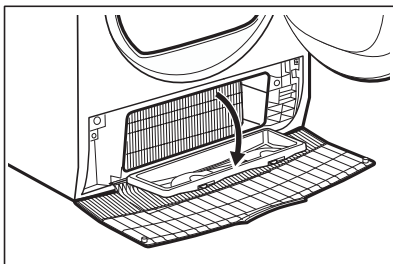

5. Se necessario, togliere la lanugine dal condensatore e dal suo alloggiamento. È possibile utilizzare un aspirapolvere con un accessorio a spazzola.

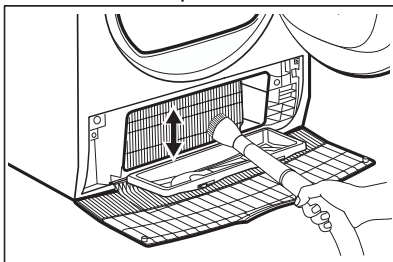

6. Chiudere il coperchio del condensatore.
7. Ruotare le leve fino a che non scattano in posizione.
8. Riposizionare il filtro.

## 12.6 Pulizia del sensore di umidità

### **ATTENZIONE!**

Pericolo di danni al sensore di umidità. Non usare detergenti corrosivi o pagliette metalliche per pulire il sensore.

Per garantire i migliori risultati di asciugatura, l'apparecchiatura è dotata di un sensore di umidità del metallo. Si trova nella parte interna della porta.

Nel corso del tempo di utilizzo la superficie del sensore può sporcarsi e ciò deteriora le prestazioni di asciugatura.

Si consiglia di pulire il sensore almeno 3 o 4 volte all'anno o se si osserva un calo delle prestazioni di asciugatura.

Per la pulizia è possibile utilizzare un lato più duro della spugna per il lavaggio dei piatti e un po' di aceto o sapone per piatti.

Per pulire il sensore:

1. Aprire lo sportello di carico.
2. Pulire le superfici del sensore di umidità strofinando più volte la superficie metallica.

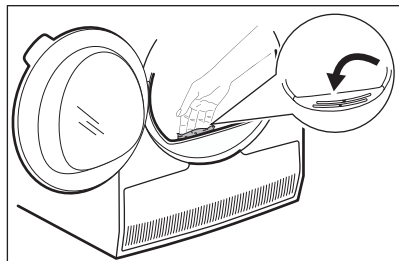

## 12.7 Pulizia del cesto

### ⚠ AVVERTENZA!

Scollegare l'apparecchiatura prima di eseguire la pulizia.

Utilizzare un normale sapone neutro per pulire la superficie interna del cesto e le scanalature del cesto stesso. Asciugare le superfici pulite con un panno morbido.

### ⚠ ATTENZIONE!

Non usare detergenti corrosivi o pagliette metalliche per pulire il cesto.

## 12.8 Pulizia del pannello dei comandi e dell'alloggiamento

Utilizzare un normale sapone neutro per pulire il pannello dei comandi e l'alloggiamento.

Utilizzare un panno umido. Asciugare le superfici pulite con un panno morbido.

### ⚠ ATTENZIONE!

Non utilizzare detergenti per la pulizia dei mobili o corrosivi.

## 12.9 Pulizia delle fessure per il ricircolo dell'aria

Utilizzare un aspirapolvere per eliminare la lanugine dalle fessure per il ricircolo dell'aria.

# 13. RISOLUZIONE DEI PROBLEMI

### ⚠ AVVERTENZA!

Fare riferimento al capitolo sulla sicurezza.

## 13.1 Codici di errore

L'apparecchiatura non si avvia o si blocca durante il funzionamento.

Cercare innanzitutto di risolvere il problema (fare riferimento alla tabella). Nel caso in cui il problema persista, contattare il Centro di Assistenza Autorizzato.

### ⚠ AVVERTENZA!

Scollegare la spina dalla presa di corrente prima di eseguire qualsiasi controllo.

**In caso di problemi di entità maggiore, i segnali acustici si mettono in funzione, sul display compare un codice di errore e il tasto Avvio/Pausa potrebbe lampeggiare continuamente:**



Codice di errore	Causa possibile	Soluzione
<b>E50</b>	Motore apparecchiatura sovraccarico. Bucato in eccesso o intrappolato nel cestello.	Il programma non è stato completato. Togliere il bucato dal cestello, impostare il programma e riavviare il ciclo.
<b>E90 oppure E91</b>	Guasto interno. Assenza di comunicazione tra gli elementi elettronici dell'apparecchiatura.	Il programma non si è concluso correttamente o l'apparecchiatura si è fermata troppo presto. Spegnerne e riaccendere l'apparecchiatura. In caso di ricomparsa del codice di errore, contattare il Centro Assistenza Autorizzato.
<b>Eh0</b>	L'alimentazione di rete è instabile.	Quando l'apparecchiatura mostra <b>Eh0</b> , attendere finché l'alimentazione principale non è stabile, piuttosto che premere Start. Se l'apparecchiatura ha messo in pausa il ciclo senza alcuna indicazione, premere per avviare il ciclo. Se l'avvertenza appare di nuovo, controllare l'integrità del cavo di alimentazione/presa o dell'alimentazione principale.

Se il display mostra altri codici di errore, disattivarli e attivare l'apparecchiatura. Se il problema persiste, contattare il Centro Assistenza Autorizzato.

In caso di problema diverso con l'asciugatrice, vedere la tabella di seguito per le possibili soluzioni.

## 13.2 Risoluzione dei problemi

Problema	Causa possibile	Soluzione
L'asciugatrice non funziona.	L'asciugabiancheria non è collegata all'alimentazione.	Collegare alla presa di alimentazione. Controllare il fusibile nella scatola elettrica (installazione domestica).
	L'oblò dell'apparecchiatura è aperto.	Chiudere la porta.
	Il On/Off tasto non è stato premuto.	Premere il On/Off tasto.
	Non è stato premuto il pulsante Avvio/Pausa.	Premere il tasto Avvio/Pausa.
	L'apparecchiatura è in modalità standby.	Premere il On/Off tasto.

Problema	Causa possibile	Soluzione
Risultati di asciugatura insoddisfacenti.	Scelta del programma sbagliato.	Selezionare un programma adeguato. <b>1)</b>
	Il filtro è ostruito.	Pulire il filtro. <b>2)</b>
	L'opzione Livello Asciugatura è stata impostata su  pronto stiro. <b>3)</b>	Impostare l'opzione Livello Asciugatura su un livello più alto.
	Il carico era troppo grande.	Non superare la quantità massima a livello di carico.
	Le fessure per il ricircolo dell'aria sono ostruite.	Pulire gli alloggiamenti di ricircolo dell'aria nella parte inferiore dell'apparecchiatura.
	È presente dello sporco sul sensore di umidità nel cesto.	Pulire la superficie anteriore del cestello.
	Il livello di asciugatura non è stato impostato sul livello desiderato.	Regolare il livello di asciugatura. <b>4)</b>
	Il condensatore è ostruito.	Pulire il condensatore. <b>2)</b>
L'oblò di caricamento non si chiude	Il filtro non è bloccato in posizione.	Mettere il filtro nella posizione corretta.
	La biancheria è bloccata tra l'oblò e la guarnizione.	Rimuovere gli oggetti impigliati e chiudere l'oblò.
Non è possibile modificare il programma o l'opzione.	Dopo l'avvio di un ciclo non è possibile modificare il programma o l'opzione.	Spegnere e riaccendere l'asciugatrice. Modificare il programma o l'opzione, a seconda delle necessità.
Non è possibile selezionare un'opzione. Viene emesso un segnale acustico.	L'opzione che si è tentato di selezionare non è disponibile per il programma selezionato.	Spegnere e riaccendere l'asciugatrice. Modificare il programma o l'opzione, a seconda delle necessità.
Non c'è una luce nel cestello	Lampadina del cestello difettosa.	Contattare il Centro di Assistenza Tecnica per sostituire la lampadina del cestello.
Un tempo di durata inaspettato compare sul display.	La durata dell'asciugatura viene calcolata sulla base delle dimensioni del carico e del livello di umidità.	Si tratta di un'operazione automatizzata - l'apparecchiatura funziona correttamente.
Un programma è inattivo.	La vaschetta dell'acqua è piena.	Svuotare la vaschetta dell'acqua, premere il pulsante Avvio/Pausa. <b>2)</b>
Il ciclo di asciugatura è troppo corto.	Le dimensioni del carico sono ridotte.	Selezionare il programma a tempo. Il valore del tempo deve essere correlato al carico. Per asciugare un articolo o un quantitativo di bucato ridotto consigliamo tempi di asciugatura brevi.
	Il bucato è troppo asciutto.	Selezionare il programma a tempo idoneo o un grado di asciugatura più elevato (per es.  asciutto <i>extra</i> )

Problema	Causa possibile	Soluzione
Ciclo di asciugatura troppo lungo <sup>5)</sup>	Il filtro è ostruito.	Pulire il filtro.
	Il carico è troppo grande.	Non superare la quantità massima a livello di carico.
	La biancheria non è stata centrifugata a sufficienza.	Centrifugare nuovamente la biancheria nella lavabiancheria.
	Temperatura ambiente troppo bassa o troppo alta - non si tratta di un'anomalia dell'apparecchiatura.	Accertarsi che la temperatura ambiente sia maggiore di +5°C e minore di +35°C. La temperatura ambiente adatta a raggiungere i migliori risultati di asciugatura è compresa tra 18° e 25°C.

- 1) Seguire la descrizione del programma - consultare il capitolo PROGRAMMI.
- 2) Consultare il capitolo *PULIZIA E CURA*.
- 3) Solo asciugatrici con l'opzione Livello Asciugatura.
- 4) Vedere il capitolo CONSIGLI E SUGGERIMENTI UTILI.
- 5) Nota: Dopo un massimo di 6 ore, il ciclo di asciugatura termina automaticamente.

### 13.3 Possibili cause di risultati di asciugatura insoddisfacenti:

- Il filtro è ostruito. Un filtro ostruito compromette l'asciugatura.
  - Le fessure per il ricircolo dell'aria sono ostruite.
  - Il sensore di umidità è sporco.
  - Il cesto è sporco.
- Impostazioni predefinite del livello di asciugatura non adeguate. Vedere il capitolo *Regolazione del target di umidità finale*
  - La temperatura ambiente è troppo bassa o troppo alta. La temperatura ambiente ottimale è compresa fra 18° e 25°C.

## 14. VALORI DI CONSUMO

### 14.1 Introduzione



Il manuale dell'utente riporta l'etichetta energetica UE e l'ecodesign: Il regolamento (UE) 2023/2534 che si riferisce alle classi di efficienza dell'etichetta energetica da **A** a **G**.



Il codice QR sull'etichetta energetica fornita con l'apparecchiatura riporta un link web alle informazioni correlate al funzionamento di questa apparecchiatura nella banca dati EPREL dell'UE. Conservare l'etichetta energetica come riferimento insieme al manuale d'uso e a tutti gli altri documenti forniti con questa apparecchiatura.

È possibile trovare le stesse informazioni anche in EPREL utilizzando il link **https://eprel.ec.europa.eu** e il nome del modello e il numero di prodotto che si trovano sulla targhetta dell'apparecchiatura. Fare riferimento al capitolo "Descrizione del prodotto" per la posizione della targhetta di identificazione.

## 14.2 Legenda

<b>kg</b>	Carico di biancheria.	<b>giri/min</b>	Centrifugato a
<b>kWh</b>	Consumo di energia.		
<b>hh:mm</b>	Durata del programma:		
<b>%</b>	Umidità iniziale al termine della fase di centrifuga e target di umidità finale al termine del programma di asciugatura. Più veloce è la centrifuga, maggiore è il rumore durante la centrifuga, ma minore è l'umidità iniziale e il consumo energetico durante l'asciugatura del bucato.		

## 14.3 Conforme al regolamento della Commissione: regolamento (UE) 2023/2533 e regolamento (UE) 2023/2534.



I seguenti valori sono stati ottenuti in condizioni laboratorio secondo gli standard pertinenti. I diversi parametri possono modificare i dati, per esempio la quantità di biancheria, il tipo di biancheria e le condizioni ambientali. Anche il contenuto iniziale di umidità della biancheria, il tipo di acqua, la tensione di alimentazione e il fatto di modificare l'impostazione predefinita di un programma possono influire sul consumo energetico, sulla durata del programma di asciugatura e sull'umidità finale.

Programma	Carico (kg)	Centrifugato a (giri/min)	Umidità iniziale (%)	Tempo di asciugatura (h:mm)	Consumo di energia (kWh)	Target di umidità finale (%)
Eco 1)	8,0	1000	60	2:59	1,28	0,0
Eco 1)	4,0	1000	60	2:00	0,72	0,0

1) Questo è il programma di riferimento utilizzato per valutare la conformità alle normative sull'etichettatura energetica e sulla progettazione ecocompatibile, regolamento (UE) 2023/2533 e regolamento (UE) 2023/2534. Questo programma è in grado di asciugare il bucato in cotone da un contenuto di umidità iniziale del carico del 60% fino a un target di contenuto di umidità finale del carico dello 0%.

### Consumo di potenza in diverse modalità

Consumo energetico in modalità Off (W)	Consumo energetico in modalità Stand-by (W)	Partenza ritardata (W)
0,13	0,13	4,00

La modalità Spento/Stand-by dura al massimo 15 minuti.

## 14.4 Programmi comuni



Questi valori sono solo indicativi.

Programma	Carico (kg)	Centrifugato a (giri/min)	Umidità iniziale (%)	Tempo di asciugatura (h:mm)	Consumo di energia (kWh)	Target di umidità finale (%)
Cotoni extra	8,0	1000	60	4:26	1,92	-3,0
Cotoni extra	4,0	1000	60	3:35	1,43	-3,0
Cotoni pronto stiro	8,0	1000	60	2:16	0,95	12,0
Cotoni pronto stiro	4,0	1000	60	1:38	0,62	12,0
Sintetici extra	4,0	1200	40	1:45	0,65	0,0
Sintetici normale	4,0	1200	40	1:17	0,48	1,0
Sintetici pronto stiro	4,0	1200	40	1:01	0,36	12,0
Lana	1,0	1200	35	1:44	0,78	5,0

## 15. CONSIDERAZIONI SULL'AMBIENTE

Riciclare i materiali con il simbolo . Buttare l'imballaggio negli appositi contenitori per il riciclaggio. Aiutare a proteggere l'ambiente e la salute umana e a riciclare rifiuti derivanti da apparecchiature elettriche ed elettroniche. Non smaltire le apparecchiature che riportano

il simbolo  insieme ai normali rifiuti domestici. Portare il prodotto al punto di riciclaggio più vicino o contattare il comune di residenza.





**aeg.com**

136219635-A-232025



**CE**