

Hier können Sie Ihr Produkt registrieren und Unterstützung erhalten:

[www.philips.com/welcome](http://www.philips.com/welcome)

CAM200



# Benutzerhandbuch

**PHILIPS**

# Inhaltsangabe

---

<b>1 Wichtig</b>	4
Sicherheit	4
Hinweis	4

---

<b>2 Ihr Camcorder</b>	6
Einführung	6
Lieferumfang	6
Funktionsübersicht	7

---

<b>3 Erste Schritte</b>	9
Einlegen der microSD-Karte	9
Einschalten	9
Ersteinrichtung	9
Laden des integrierten Akkus	11

---

<b>4 Verwenden des Camcorders</b>	12
Aufnahme von Videos	12
Aufnahme von Bildern	12
Wiedergabe	12
Kabelloses Teilen von Filmen oder Bildern	14
Anpassen von Einstellungen	15

---

<b>5 Weitere Funktionen Ihres Camcorders</b>	17
Anzeigen von Videos oder Bildern auf dem Fernseher über HDMI	17
Installieren und Verwenden der Camcordersoftware	17

---

<b>6 Technische Daten</b>	19
---------------------------	----

---

<b>7 Häufig gestellte Fragen (FAQ)</b>	20
--	----

# 1 Wichtig

## Sicherheit

- ① Lesen Sie diese Anweisungen durch.
- ② Bewahren Sie diese Anweisungen auf.
- ③ Beachten Sie alle Warnhinweise.
- ④ Befolgen Sie alle Anweisungen.
- ⑤ Verwenden Sie dieses Gerät nicht in der Nähe von Wasser.
- ⑥ Reinigen Sie das Gerät nur mit einem trockenen Tuch.
- ⑦ Verdecken Sie keine Lüftungsöffnungen. Stellen Sie das Gerät gemäß den Vorschriften des Herstellers auf.
- ⑧ Platzieren Sie das Gerät nicht neben Wärmequellen, wie z. B. Heizkörpern, Öfen oder anderen Geräten (darunter auch Verstärker), die Wärme erzeugen.
- ⑨ Verwenden Sie nur vom Hersteller empfohlenes Zubehör.
- ⑩ Lassen Sie sämtliche Reparaturen ausschließlich von qualifiziertem Servicepersonal durchführen. Reparaturen sind notwendig, wenn das Gerät beschädigt wurde, z. B. wenn das Netzkabel oder der Netzstecker beschädigt wurden, Gegenstände in das Gerät gefallen sind, Flüssigkeit über das Gerät geschüttet wurde, das Gerät Regen oder Feuchtigkeit ausgesetzt wurde oder das Gerät nicht ordnungsgemäß funktioniert oder fallen gelassen wurde.
- ⑪ Das Gerät darf nicht mit Flüssigkeiten benetzt oder bespritzt werden.

- ⑫ Auf das Gerät dürfen keine möglichen Gefahrenquellen gestellt werden (z. B. mit einer Flüssigkeit gefüllte Behälter, brennende Kerzen).

Änderungen oder Modifizierungen des Geräts, die nicht ausdrücklich von Philips Consumer Lifestyle genehmigt wurden, können zum Erlöschen der Betriebserlaubnis führen.

## Hinweis

**CE 0700** 

Dieses Produkt entspricht den Richtlinien der Europäischen Union zu Funkstörungen.

<b>CE 0700</b>  <b>R&amp;TTE Directive 1999/5/EC</b>													
BG	✓	RO	✓	BE	✓	LT	✓	LI	✓	IS	✓	SE	✓
DK	✓	ES	✓	CZ	✓	NL	✓	AT	✓	LV	✓	SK	✓
FR	✓	UK	✓	FI	✓	PT	✓	CY	✓	MT	✓	PL	✓
HU	✓	NO	✓	GR	✓	SI	✓	EE	✓				
IT	✓	LU	✓	IE	✓	CH	✓	DE	✓				

Das Gerät kann innerhalb der EU uneingeschränkt in Innenräumen verwendet werden, in Frankreich jedoch bis auf Weiteres nicht im Freien im gesamten Frequenzbereich. Dieses Produkt entspricht der Richtlinie 1999/5/EC.

Der Mindestabstand zwischen dem Benutzer und/oder nebenstehenden Personen und dem strahlenden Teil des Transmitters beträgt 15 cm. Um die EC-Konformitätserklärung zu prüfen, gehen Sie auf: [http://download.p4c.philips.com/files/c/cam200\\_00/cam200\\_00\\_doc\\_aen.pdf](http://download.p4c.philips.com/files/c/cam200_00/cam200_00_doc_aen.pdf).



Ihr Gerät wurde unter Verwendung hochwertiger Materialien und Komponenten entwickelt und hergestellt, die recycelt und wiederverwendet werden können.



Befindet sich dieses Symbol (durchgestrichene Abfalltonne auf Rädern) auf dem Gerät, bedeutet dies, dass für dieses Gerät die Europäische Richtlinie 2002/96/EG gilt. Informieren Sie sich über die örtlichen Bestimmungen zur getrennten Sammlung elektrischer und elektronischer Geräte. Richten Sie sich nach den örtlichen Bestimmungen und entsorgen Sie Altgeräte nicht über Ihren Hausmüll. Durch die korrekte Entsorgung Ihrer Altgeräte werden Umwelt und Menschen vor möglichen negativen Folgen geschützt.



Ihr Produkt enthält Batterien, die der Europäischen Richtlinie 2006/66/EG unterliegen. Diese dürfen nicht mit dem normalen Hausmüll entsorgt werden. Bitte informieren Sie sich über die örtlichen Bestimmungen zur gesonderten Entsorgung von Batterien, da durch die korrekte Entsorgung Umwelt und Menschen vor möglichen negativen Folgen geschützt werden.

#### Hinweis

- Das Sicherheitslogo und die Informationen zur Nennleistung befinden sich auf der Innenseite der Schutzabdeckung an der Unterseite des Camcorders.

Lassen Sie den eingebauten Akku nur von einem Fachmann entfernen.

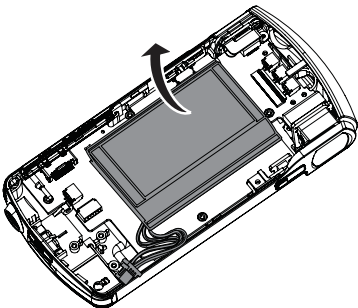

# 2 Ihr Camcorder

---

## Einführung

**Mit diesem tragbaren Camcorder können Sie:**

- HD-Filme (1080p) oder VGA-Filme aufnehmen
- Bilder aufnehmen
- aufgezeichnete Filme oder Bilder auf dem großen Bildschirm eines Fernsehers kabellos oder über eine HDMI-Verbindung wiedergeben
- aufgezeichnete Filme oder Bilder kabellos oder über einen PC/Mac im Internet hochladen

---

## Lieferumfang

Vergewissern Sie sich, dass die folgenden Artikel im Lieferumfang enthalten sind:

- Camcorder
- Kurzanleitung
- USB-Kabel (mit Mini-USB-Stecker)
- Tasche
- Handgurt

# Funktionsübersicht

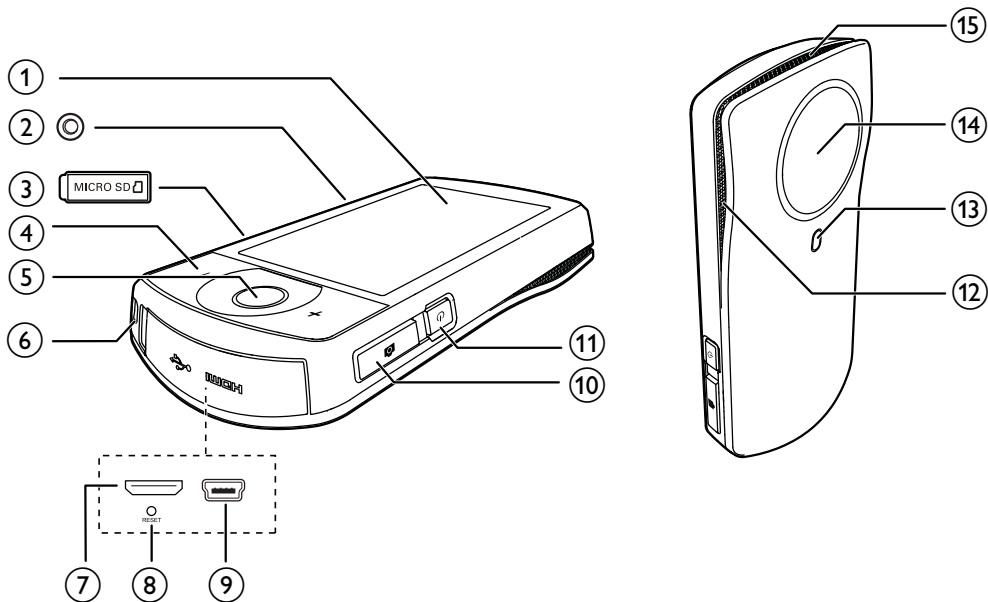

- ① **Touchscreen**
- ② **Stativanschluss**
- ③ **MICRO SD**
  - Einlegen einer microSD-Karte
- ④ **+/-**
  - Im Suchermodus: Vergrößern oder Verkleinern des Bildes
  - Ändern der Lautstärke während der Videowiedergabe
- ⑤ **Video-Auslöser (rot)**
  - Im Bildsuchermodus: Wechseln in den Videosuchermodus
  - Im Videosuchermodus: Starten/ Stoppen der Videoaufnahme
  - Im Wiedergabemodus: Umschalten in den Videosuchermodus
- ⑥ **Loch für Handgurt**
- ⑦ **Mini-HDMI-Anschluss**
  - Anschließen an einen Fernseher über ein HDMI-Kabel mit einem Mini-HDMI-Anschluss (Typ C)
- ⑧ **RESET**
  - Wiederherstellen der Standardeinstellungen
- ⑨ **Mini-USB-Anschluss**
  - Verbinden mit einem PC/Mac mithilfe des enthaltenen USB-Kabels.
- ⑩ **Bild-Auslöser ( )**
  - Im Videosuchermodus: Wechseln in Bildsuchermodus
  - Im Bildsuchermodus: Aufnehmen eines Bilds
  - Im Wiedergabemodus: Umschalten in den Bildsuchermodus
- ⑪ 
  - Ein-/Ausschalten des Camcorders
- ⑫ **Integrierte Mikrofone**

- ⑬ Taschenlampe
- ⑭ Objektiv
- ⑮ Integrierter Lautsprecher

## 3 Erste Schritte

### Einlegen der microSD-Karte

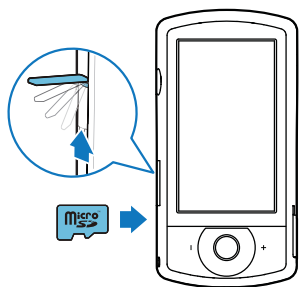

- 1 Klappen Sie die Schutzabdeckung des microSD-Kartenanschlusses zur Seite.
- 2 Legen Sie eine microSD-Karte (nicht im Lieferumfang enthalten) in den Steckplatz ein.
  - Stellen Sie sicher, dass die microSD-Karte nicht schreibgeschützt ist.
  - Stellen Sie sicher, dass der Metallkontakt der Karte nach unten zeigt.
- 3 Schließen Sie die Schutzabdeckung.

### Einschalten

- Drücken Sie die Taste .
  - ↳ Beim ersten Gebrauch wird ein Menü für die Auswahl der OSD-Sprache angezeigt (siehe 'Ersteinrichtung' auf Seite 9)

#### Tipp

- Um Energie zu sparen, schaltet der Camcorder sich nach 3 Minuten Inaktivität automatisch aus. Um den Camcorder erneut einzuschalten, drücken Sie .

### So schalten Sie den Camcorder aus:

- Drücken Sie erneut .
  - ↳ Die Hintergrundbeleuchtung des Touchscreens schaltet sich aus.

### Ersteinrichtung

Mehr Einstellungsoptionen werden im Abschnitt "Anpassen von Einstellungen" beschrieben (siehe 'Anpassen von Einstellungen' auf Seite 15).

Wenn Sie den Camcorder zum ersten Mal einschalten, wird ein Menü für die Auswahl der OSD-Sprache angezeigt.

- 1 Tippen Sie zum Bewegen nach oben/unten auf dem Touchscreen auf die Bildlaufleiste ( / ).
- 2 Tippen Sie auf eine Sprache, um sie zu markieren.
- 3 Bestätigen Sie mit **[Fertig]**.
  - ↳ Ein Menü mit Datumseinstellungen wird angezeigt.
- 4 Tippen Sie auf / , um nacheinander den Tag, den Monat und das Jahr einzustellen.
- 5 Tippen Sie auf **[OK]**, um die Datumseinstellungen zu bestätigen.
  - ↳ Ein Menü mit den Uhrzeiteinstellungen wird angezeigt.
- 6 Tippen Sie auf / , um nacheinander die Stunden und die Minuten einzustellen.
- 7 Tippen Sie auf **[OK]**, um die Uhrzeiteinstellungen zu bestätigen.
  - ↳ Die Ersteinrichtung ist abgeschlossen.
  - ↳ Der Camcorder wechselt in den Videosuchermodus.
  - ↳ Eine Menüleiste mit Einstellungen wird unten auf dem Touchscreen angezeigt.





## Tipp

- Um diese Menüleiste auszublenden, tippen Sie auf einen leeren Bereich auf dem Touchscreen. Um diese Menüleiste wieder einzublenden, tippen Sie auf in der unteren rechten Ecke des Touchscreens.

## Auswählen einer Auflösung

- 1 Tippen Sie im Suchermodus auf , um auf das Einstellungsmenü zuzugreifen.
- 2 Tippen Sie auf **[Auflösung]**.
- 3 Tippen Sie auf **[Video]** oder **[Foto]**.
- 4 Tippen Sie auf eine Video- oder Fotoauflösung, die Sie markieren möchten.
- 5 Tippen Sie auf **[Fertig]**, um die Einstellung zu bestätigen.

## Auswählen eines Spezialeffekts

Sie können einen der folgenden Spezialeffekte auswählen: **[Normal]**, **[Sepia]**, **[Black & White]** und **[Farbfilter]**.

- 1 Tippen Sie im Suchermodus auf , um auf die Einstellung **[Effekte]** zuzugreifen.
- 2 Tippen Sie auf / , um einen Spezialeffekt auszuwählen, der Ihnen gefällt.
- 3 Tippen Sie auf **[OK]**, um die Einstellung zu bestätigen.

## Auswählen einer Szene

Sie können eine der folgenden Szenen auswählen: **[Auto]**, **[Hint.bel.]**, **[Haut]**, **[Schn./Sand]**, **[Nacht]** und **[Abend]**.

- 1 Tippen Sie im Suchermodus auf , um auf die Einstellung **[Motiv]** zuzugreifen.
- 2 Tippen Sie auf / , um eine Szene auszuwählen, die Ihnen gefällt.
- 3 Tippen Sie auf **[OK]**, um die Einstellung zu bestätigen.

## Auswählen eines Blitzmodus

- Tippen Sie im Suchermodus wiederholt auf , um einen Blitzmodus auszuwählen:
  - automatischer Blitz, Blitz ein oder Blitz aus (Bild)
  - Blitz ein oder Blitz aus (Video)

## Einrichten einer WiFi-Verbindung

- 1 Tippen Sie im Suchermodus auf , um auf das Einstellungsmenü zuzugreifen.

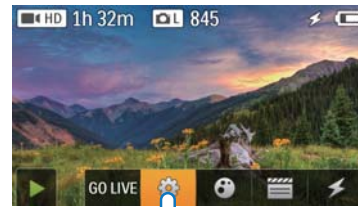

- 2 Tippen Sie auf **[Verbindungsmöglichkeiten]** -> **[WiFi]**, um auf die WiFi-Einstellungen zuzugreifen.

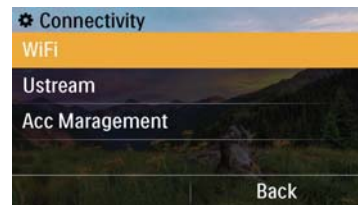

- 3 Tippen Sie auf **[An]**, um die Option zu markieren, und tippen Sie dann zur Bestätigung auf **[Fertig]**.
  - ↳ Der Camcorder beginnt, verfügbare WiFi-Netzwerke zu erkennen.
  - ↳ Nach einer Weile wird eine Liste erkannter WiFi-Netzwerke angezeigt.



- 4 Tippen Sie in der Liste auf Ihr Heim-WiFi-Netzwerk.
- 5 Bestätigen Sie mit **[OK]**.
- 6 Geben Sie Ihr WiFi-Passwort ein (sofern eingestellt).
- 7 Tippen Sie auf **[OK]**, um Ihre Einstellung zu bestätigen.
  - ↳ Nach erfolgreicher Verbindung wird in der oberen rechten Ecke des Touchscreens ein Signalsymbol (  ) angezeigt.

 **Tipp**

- Wenn der Camcorder ausgeschaltet und dann wieder eingeschaltet wird, ist der Camcorder automatisch mit demselben WiFi-Netzwerk verbunden.
- Um zu einem anderen WiFi-Netzwerk zu wechseln, wiederholen Sie die oben genannten Schritte.

- 3 Wenn der Akku voll ist, trennen Sie das USB-Kabel, und schließen Sie die Schutzhülle.

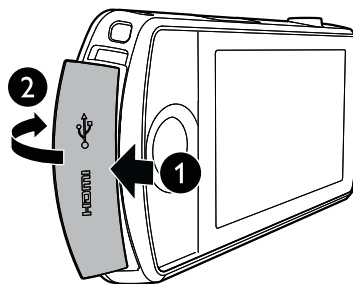

 **Tipp**

- Der Camcorder ist für den erstmaligen Gebrauch vollständig aufgeladen.
- Der vollständige Ladevorgang über den PC dauert ca. 3 Stunden.

Sie können den Camcorder auch über einen USB-Adapter (nicht im Lieferumfang enthalten) an einer Steckdose aufladen. Der Ladevorgang dauert ca. 2 Stunden.

## Laden des integrierten Akkus

- 1 Öffnen Sie die Schutzhülle an der Unterseite des Camcorders.
- 2 Verbinden Sie den Camcorder mithilfe des enthaltenen USB-Kabels mit einem PC.
  - ↳ Der Ladestatus wird auf dem Touchscreen des Camcorders angezeigt.

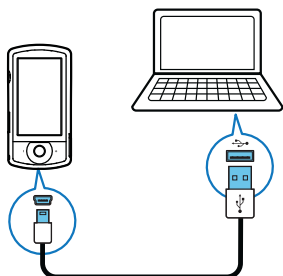

# 4 Verwenden des Camcorders

## Aufnahme von Videos





### Hinweis



- Der Camcorder wechselt beim Einschalten standardmäßig automatisch in den Videosuchermodus.

- 1 Halten Sie den Camcorder ruhig, und richten Sie die Linse wie gewünscht aus.
- 2 Drücken Sie den Video-Auslöser (rot), um die Aufnahme zu beginnen.
  - ↳ Eine rote Zeitanzeige wird in der oberen linken Ecke des Touchscreens angezeigt.
- 3 Drücken Sie ggf. zum Vergrößern/Verkleinern auf +/-.
- 4 Drücken Sie den Video-Auslöser erneut, um die Aufnahme zu beenden.
  - ↳ **[Video gespeichert]** wird kurz angezeigt.

## Aufnahme von Bildern

- 1 Drücken Sie den Bild-Auslöser (  ), um in dem Bilderaufnahmemodus zu wechseln.
- 2 Halten Sie den Camcorder ruhig, und richten Sie die Linse wie gewünscht aus.
- 3 Drücken Sie ggf. zum Vergrößern/Verkleinern auf +/-.
- 4 Drücken Sie  halb nach unten, um den Fokus einzustellen.
- 5 Drücken Sie  vollständig nach unten, um ein Bild aufzunehmen.
  - ↳ **[Bild gespeichert!]** wird kurz angezeigt.

## Wiedergabe

- 1 Tippen Sie auf dem Touchscreen im Suchermodus auf , um in den Wiedergabemodus zu wechseln.
  - ↳ Die zuletzt aufgenommenen Medien werde angezeigt.
  - ↳ Ein Optionsmenü wird unten auf dem Touchscreen angezeigt.
- 2 Bewegen Sie den Finger nach links/rechts, um ein Bild oder einen Videoclip für die Wiedergabe auszuwählen.
- 3 Wenn die ausgewählte Datei ein Videoclip ist, tippen Sie in der Bildschirmmitte auf , um die Wiedergabe zu starten.
  - Um die Wiedergabe anzuhalten, tippen Sie auf eine beliebige Stelle auf dem drehbaren Touchscreen.

## Vorschau

- Tippen Sie im Wiedergabemodus auf .
  - ↳ Die Miniaturansichten von 12 Dateien werden auf jeder Seite angezeigt.
  - Um eine Datei auszuwählen, tippen Sie direkt in die Datei.
  - Bewegen Sie den Bildschirm nach oben/unten, um die vorherige/nächste Seite anzuzeigen.

## Löschen von Dateien

- 1 Bewegen Sie auf dem Touchscreen den Finger im Wiedergabemodus nach links/rechts, um eine Datei auszuwählen.
- 2 Tippen Sie auf , um das Fenster für das Bestätigen der Löschung aufzurufen.
- 3 Tippen Sie auf **[Ja]**, um den Löschvorgang zu bestätigen.
  - ↳ **[Deleted!]** wird kurz angezeigt.
  - Tippen Sie auf **[Nein]**, um den Vorgang zu beenden.

Sie können Dateien auch gesammelt löschen.



- 1 Tippen Sie während der Vorschau auf .
- 2 Tippen Sie auf eine Datei.  
↳ Ein Häkchen wird in der Mitte des Dateisymbols angezeigt.
- 3 Wiederholen Sie Schritt 2, um mehr Dateien auszuwählen.
- 4 Tippen Sie auf **[Auswahl]** und dann auf **[Ja]**, um die ausgewählten Dateien zu löschen.

Um alle Dateien zu löschen:

- 1 Tippen Sie während der Vorschau auf .
- 2 Tippen Sie auf **[All]** (Alle) und dann auf **[Ja]**, um alle Dateien zu löschen.

---

## Markieren einer Datei

- 1 Tippen Sie im Wiedergabemodus auf eine Datei.
- 2 Tippen Sie auf , um die Datei zu markieren.
  - Um die Markierung der Datei aufzuheben, drücken Sie  erneut.
- 3 Wiederholen Sie die Schritte 1 bis 2, um weitere Dateien zu markieren.

Sie können Dateien während der Vorschau auch gesammelt markieren.

- 1 Tippen Sie während der Vorschau auf .
- 2 Tippen Sie auf die Dateien, die Sie markieren möchten.  
↳ Die markierten Dateien sind gelb hervorgehoben.
  - Um die Markierung einer Datei aufzuheben, tippen Sie erneut auf die Datei, bis die Datei nicht mehr hervorgehoben ist.
  - Um die Markierung für alle Dateien aufzuheben, tippen Sie unten auf dem Touchscreen auf **[Remove all]**.
- 3 Tippen Sie zur Bestätigung unten auf dem Touchscreen auf **[Fertig]**.

---

## Wiedergeben markierter Dateien

- 1 Tippen Sie während der Vorschau auf   
↳ Ein Menü für den Markierungsvorgang wird angezeigt.
- 2 Tippen Sie auf eine Option, um sie zu markieren, und tippen Sie dann zur Bestätigung auf **[Ja]**.

---

Menüoption	Beschreibung
<b>[Alle wiedergeben]</b>	Wiedergeben aller Dateien.
<b>[Markierte wiedergeben]</b>	Ausschließliches Wiedergeben von markierten Dateien.
<b>[Markierung löschen]</b>	Aufheben der Markierung aller Dateien.

---

---

## Schneiden eines Videoclips

- 1 Bewegen Sie auf dem drehbaren Touchscreen den Finger im Wiedergabemodus nach links/rechts, um einen aufgezeichneten Videoclip auszuwählen.
- 2 Tippen Sie auf , um das Fenster für das Schneiden aufzurufen.  
↳ Ein Balken zum Schneiden des Videos wird oben am Fenster angezeigt.
- 3 Tippen Sie auf das linke Lineal, und bewegen Sie es nach rechts, um den gewünschten Startpunkt einzustellen.
- 4 Tippen Sie auf das rechte Lineal, und bewegen Sie es nach links, um den gewünschten Startpunkt einzustellen.
- 5 Tippen Sie auf **[Vorschau]**, um eine Vorschau des bearbeiteten Videoclips anzusehen.
- 6 Tippen Sie nach der Bestätigung auf **[Neu speichern]**, um den bearbeiteten Videoclip als neue Datei zu speichern.

## Vergößern eines Bildes

- 1 Bewegen Sie auf dem drehbaren Touchscreen den Finger im Wiedergabemodus nach links/rechts, um ein Bild auszuwählen.
- 2 Drücken Sie auf **+**, um das Bild zu vergrößern.
- 3 Tippen Sie auf den Bildschirm, um das vergrößerte Bild zu verschieben.
  - Um zur normalen Ansicht zurückzukehren, drücken Sie wiederholt auf **-**, oder tippen Sie auf das Kreuz auf der linken Seite.

## Einstellen der Lautstärke während der Videowiedergabe

- Drücken Sie während der Wiedergabe **+/-**.

## Kabelloses Teilen von Filmen oder Bildern

Über die WiFi-Verbindung des CAM200 können Sie:

- Ihre Aufnahmen an UStream in Echtzeit übertragen;
- Ihre Videos/Bilder auf YouTube, Facebook, Twitter oder Picasa teilen;
- Ihre Videos/Bilder mit einer einfachen Bewegung über ein DLNA-zertifiziertes Wiedergabegerät teilen.

## Kabelloses Teilen im Internet

### Hinweis

- Vergewissern Sie sich, dass Ihr WiFi-Router mit dem Internet verbunden ist.

## Übertragen an UStream

### Hinweis

- Wenn Sie kein UStream-Konto haben, registrieren Sie ein Konto auf der UStream-Website.
- Vergewissern Sie sich, dass die WiFi-Verbindung gut genug für eine erfolgreiche Übertragung ist. Sonst kann die Videoübertragung möglicherweise nicht vollständig ausgeführt werden.



- 1 Tippen Sie im Suchermodus auf **GO LIVE**.
- 2 Geben Sie Ihren UStream-Kontonamen und das Passwort für die Anmeldung ein.
- 3 Starten Sie nach erfolgreicher Anmeldung die Videoaufnahme auf Ihrem Camcorder.
  - ↳ Das Video wird in Echtzeit an UStream übertragen.

## Teilen von Inhalten auf YouTube, Facebook, Twitter oder Picasa

### Hinweis

- Wenn Sie kein YouTube-, Facebook-, Twitter- oder Picasa-Konto haben, registrieren Sie ein Konto auf der jeweiligen Website.

- 1 Wählen Sie ein aufgenommenes Bild oder einen aufgenommenen Videoclip aus (siehe 'Wiedergabe' auf Seite 12).

Online-Dienst	Größenbegrenzung für hochzuladende Datei
YouTube	Bis zu 15 Minuten
Facebook	Bis zu 10 Minuten des Videos mit einer Größe von weniger als 100 MB
Twitter (Twitvid)	Videodateien bis zu 2 GB
Picasa	Video- und Fotodateien bis zu 1 GB

- 2 Tippen Sie auf .
  - ↳ Es wird ein Optionsmenü angezeigt.
- 3 Tippen Sie in der Liste auf **YouTube**, **Facebook**, **Twitter** oder **Picasa**.



- 4 Geben Sie Ihren Kontonamen und das Passwort für die Anmeldung ein.
  - ↳ Nach erfolgreicher Anmeldung wird ein Fenster mit der Fortschrittsanzeige angezeigt, bis der Upload der ausgewählten Datei abgeschlossen ist.

- ↳ Nach erfolgreicher Verbindung wird das ausgewählte Bild oder der ausgewählte Videoclip automatisch hochgeladen.
- Um mehr Dateien zu teilen, wählen Sie ein anderes aufgenommenes Bild oder einen anderen Videoclip aus, und blättern Sie den Bildschirm nach oben.
  - ↳ Nach einer Weile können Sie die ausgewählte Datei auf Ihrem Wiedergabegerät sehen.

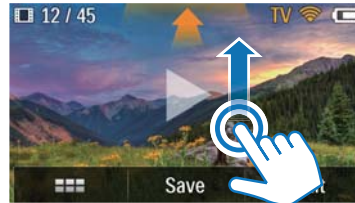

## Kabelloses Teilen über ein Wiedergabegerät

### Hinweis

- Vergewissern Sie sich, dass Ihr Wiedergabegerät mit demselben WiFi-Netzwerk wie Ihr Camcorder verbunden ist.

- 1 Wählen Sie ein aufgenommenes Bild oder einen aufgenommenen Videoclip aus (siehe 'Wiedergabe' auf Seite 12).
- 2 Tippen Sie auf .
  - ↳ Es wird ein Optionsmenü angezeigt.



- 3 Tippen Sie auf **[Gerät]**.
- 4 Tippen Sie in der angezeigten Liste von verfügbaren Geräten auf ein Wiedergabegerät (z. B. ein DLNA-zertifizierter Fernseher, Fotorahmen usw.).

## Anpassen von Einstellungen

- 1 Tippen Sie im Suchermodus auf , um auf das Einstellungs-menü zuzugreifen.
- 2 Tippen Sie auf ein Element, um seine untergeordneten Elemente anzuzeigen.
- 3 Tippen Sie auf ein untergeordnetes Element, um die verfügbaren Optionen anzuzeigen.
- 4 Tippen Sie auf die Option, die Sie bevorzugen.
- 5 Tippen Sie auf **[Fertig]** oder **[OK]** (für Datum-/Zeiteinstellung), um die Einstellung zu bestätigen.

### [Auflösung]

Auswählen der Video- oder Bildauflösung

- **[Video]** - Auswählen der Videoauflösung: **[Full HD]** (für die beste Videoqualität), **[Sport HD]** (zum Filmen von sich schnell bewegenden Objekten), **[Share HD]** (Mindestvideodateigröße für einfaches Teilen) oder **[Standard]** (verringerte Videodateigröße).

- **[Foto]** - Auswählen der Bildgröße. Je größer das Format, desto höher die Auflösung: **[5M]**, **[8M]** oder **[10M]**.

### **[Verbindungsmöglichkeiten]**

Festlegen der Parameter für die WiFi-Verbindung

- **[WiFi]** - Aktivieren und Einrichten der WiFi-Verbindung (siehe 'Einrichten einer WiFi-Verbindung' auf Seite 10) oder Deaktivieren der WiFi-Verbindung
- **[Ustream]** - Aktivieren oder Deaktivieren der Echtzeitübertragung zu UStream (siehe 'Übertragen an UStream' auf Seite 14)
- **[Kontoverwaltung]** - Einrichten Ihres Benutzerkontos von **YouTube**, **Ustream**, **Facebook**, **Picasa** oder **Twitvid**
- **[Über Netzwerk freigeben]** - Anzeigen oder Ausblenden des Camcorders im verfügbaren DLAN-Netzwerk

### **[Aufnahmeeinstellungen]**

- **[Aufnahmegeräusch]** - Einschalten/ Ausschalten von Aufnahmegeräuschen

### **[Sys.-Einst.]**

Ändern der Systemeinstellungen

- **[Datum/Zeit]** - Einstellen von Datum und Uhrzeit (siehe 'Ersteinrichtung' auf Seite 9)
- **[Sprache]** - Auswählen der gewünschten Menüsprache (siehe 'Ersteinrichtung' auf Seite 9)
- **[SD-Karte formatieren]** - Löschen von Inhalten von der microSD-Karte
- **[TV-System]** - Ändern dieser Einstellung, wenn das Video nicht richtig auf Ihrem Fernseher angezeigt wird

# 5 Weitere Funktionen Ihres Camcorders

## Anzeigen von Videos oder Bildern auf dem Fernseher über HDMI

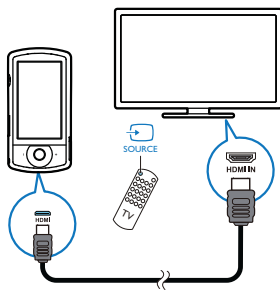

- 1 Verbinden Sie ein HDMI-Kabel (nicht im Lieferumfang enthalten) mit:
  - dem **HDMI**-Anschluss des Camcorders (erfordert einen Mini-HDMI-Anschluss)
  - der HDMI-Eingangsbuchse an einem HD-Fernseher↳ Ein Fenster für die Auswahl des Ausgangsmodus wird angezeigt.
- 2 Um das Camcorder-Display mit Menüoptionen genau am Fernsehbildschirm anzuzeigen, tippen Sie auf dem Touchscreen auf **[TV]**.
  - Um das Camcorder-Display ohne Menüoptionen am Fernsehbildschirm anzuzeigen, tippen Sie auf dem Touchscreen auf **[Live CAM]**.
- 3 Wählen Sie auf dem Camcorder eine Datei aus, und starten Sie die Wiedergabe.

## Installieren und Verwenden der Camcordersoftware

Mit der im internen Speicher des Camcorders gespeicherten Software (ArcSoft MediaImpression HD Edition) können Sie Ihre Bilder/Videos importieren, bearbeiten, archivieren oder ganz einfach im Internet hochladen.

### Hinweis

- Die mitgelieferte Software ist nur mit PCs unter Microsoft® Windows® XP, Vista und Windows 7 kompatibel.
- Wenn Sie den Camcorder an einen Mac anschließen, verwenden Sie die iMovie-Software, um Ihre Bilder/Videos direkt zu bearbeiten.

## Installieren der Camcordersoftware

- 1 Verbinden Sie den Camcorder mit einem PC (siehe 'Laden des integrierten Akkus' auf Seite 11).
- 2 Wenn die Software nicht automatisch installiert wird, klicken Sie unter **Arbeitsplatz > CAM200** auf das Symbol **Setup**.
- 3 Folgen Sie den Anweisungen auf dem Bildschirm, um die Installation der Software abzuschließen.



## Installieren und Verwenden der Camcordersoftware

- 1 Klicken Sie auf dem PC auf **Start > (Alle) Programme > ArcSoft MediaImpression HD Edition**.  
↳ Der Hauptbildschirm der Software wird angezeigt.



- 2 Klicken Sie auf eine Option, um den entsprechenden Vorgang auszuwählen.
- 3 Befolgen Sie die Anweisungen auf dem Bildschirm, um den Vorgang durchzuführen.

## Übertragen von Videos/Bildern auf einen PC/Mac

- 1 Verbinden Sie den Camcorder mit einem PC/Mac (siehe 'Laden des integrierten Akkus' auf Seite 11).  
↳ Es kann einige Zeit in Anspruch nehmen, bis der PC/Mac den Camcorder erkennt.
- 2 Sie finden Ihre Videos/Bilder unter **Arbeitsplatz > CAM200 > DCIM > 100MEDIA** oder **Arbeitsplatz > CAM200 SD > DCIM > 100MEDIA**.
- 3 Kopieren Sie die gewünschten Videos/Bilder in den entsprechenden Ordner auf dem PC/Mac.



### Tip

- Sie können Videos/Bilddateien auch mit der Camcordersoftware (PC) oder iMovie (Mac) importieren.

## 6 Technische Daten

Die Produktinformationen können ohne vorherige Ankündigung geändert werden.

Maximale Betriebstemperatur	45 °C
Bildsensor	2,54/8,13 cm 8MP CMOS Sensor
Bedienungsmodi	Filmaufzeichnung, Bildaufnahme
Linse (fokussierend)	Automatischer Fokus f=4,76 mm
Fokusmodus	Automatischer Fokus
Fokusbereich	0,1 m bis unendlich
Blende	F2.8
Digitaler Zoom	5X
Belichtungssteuerung	Automatisch
Belichtungsausgleich	Nicht zutreffend
Weißabgleich	Automatisch
Automatisches Abschalten	3 Minuten
Speicher	128 MB (1 Gbit) DDR2 + 128 MB SLC (96 MB für AP) + microSD-Kartensteckplatz
Blendentyp	Elektronisch
Verschlusszeit	1/2~1/4000 Sekunden
Bilddateiformat	JPEG
Videokomprimierungsformat	*.MP4 (H.264)
Videoauflösung	Full HD (1080p 30) 1920 x 1080 (30 Bilder/Sekunde) Sport HD (720p 60) Share HD (720p 30) Standard (4:3) 640 x 480 (30 Bilder/Sekunde)
Audiodateiformat	AAC

Akku	1300 mAh Lithium-Ionen (integriert); 120 Minuten Akkulebensdauer basierend auf VGA-Aufnahmen
PC-Schnittstelle	Mini-USB 2.0-Anschluss
Unterstützte Betriebssysteme	Windows XP/Vista/Windows 7, Mac (nur Massenspeicher)
TV-Ausgang	NTSC/PAL auswählbar, Mini-HDMI (Typ C)
Nennleistung	DC 5 V, 500 mA
Gewicht	0,075 kg
Abmessungen (B x H x T)	54,7 x 106,3 x 19,6 mm

# 7 Häufig gestellte Fragen (FAQ)

## Warum reagiert der Camcorder nicht, wenn ich ihn bediene?

- Der Camcorder ist ausgeschaltet. Schalten Sie den Camcorder ein. (siehe 'Einschalten' auf Seite 9)
- Der integrierte Akku ist möglicherweise leer. Laden Sie den Akku auf. (siehe 'Laden des integrierten Akkus' auf Seite 11)

## Warum wird [Speicher voll!] angezeigt, wenn ich versuche, aufzuzeichnen?

- Vergewissern Sie sich, dass die microSD-Karte korrekt (siehe 'Einlegen der microSD-Karte' auf Seite 9) eingelegt worden ist.
- Der Speicher ist voll. Speichern Sie Ihre Videos/Bilder auf einem Computer (siehe 'Übertragen von Videos/Bildern auf einen PC/Mac' auf Seite 18). Löschen Sie dann Dateien von Ihrem Camcorder, oder löschen Sie den Speicher.

## Wie viel Speicherplatz wird für eine einstündige Full HD-Aufnahme benötigt?

- Der Camcorder nutzt durchschnittlich 4 GB für ein einstündiges Full HD-Video. Bei einer komplexeren Videoaufnahme (z. B. mit vielen Bewegungen oder vielem Schwenken im Video) nutzt der Camcorder mehr Speicherplatz. Damit wird eine gute Videoqualität aufrechterhalten, aber es wird mehr Speicherplatz benötigt.

## Warum habe ich von meinem Computer aus keinen Zugriff auf Ordner auf dem Camcorder?

- Überprüfen Sie die USB-Verbindung.
- Wenn der Camcorder an einen Computer angeschlossen ist, schaltet er sich nach 15 Minuten automatisch aus. Drücken Sie , um ihn erneut einzuschalten.

## Warum sehen meine Videos/Bilder verschwommen aus?

- Halten Sie den Camcorder während der Aufnahme ruhig in der Hand.
- Bewegen Sie den Camcorder während Videoaufnahme nicht zu schnell.
- Benutzen Sie ggf. ein Stativ (nicht im Lieferumfang enthalten).

## Warum sehen meine Videos/Bilder auf einem Fernsehbildschirm verzerrt aus?

- Wählen Sie das richtige TV-System aus.

## Wie lade ich den Camcorder auf?

- Sie können den Camcorder über das unterstützte USB-Kabel aufladen. Wenn Sie ihn mit Ihrem PC/Laptop verbinden, wird er automatisch aufgeladen. Sie können den Camcorder auch mithilfe des mitgelieferten USB-Kabels an ein USB-Ladegerät anschließen.

## Wie lange muss ich den Camcorder aufladen?

- Der Camcorder ist für erstmaligen Gebrauch vollständig aufgeladen. Wenn Sie den Camcorder über den PC/Laptop aufladen, beträgt die Aufladezeit 3,5 Stunden. Wenn Sie ihn über einen USB-Adapter aufladen, beträgt die Aufladezeit 2 Stunden.

## Wo kann ich einen Adapter für den CAM200 finden, um den Akku aufzuladen?

- Der CAM200 kann mit gewöhnlichen USB-Adaptoren aufgeladen werden, die in Elektronikläden erhältlich sind. Der CAM200 ist mit dem iPhone 4-Adapter kompatibel.

## Der Camcorder reagiert nicht mehr.

- In dem unwahrscheinlichen Fall, dass der Camcorder nicht mehr reagiert, können Sie ihn manuell zurücksetzen. Die Rückstelltaste befindet sich unter der Schutzhülle auf der Unterseite des Camcorders. Neben dem HDMI-Anschluss befindet sich eine kleine Öffnung. Führen Sie einen kleinen, spitzen Gegenstand (z. B. einen Kugelschreiber) in die Öffnung, und

drücken Sie ihn vorsichtig nach unten, um das Gerät zurückzusetzen. Nachdem Sie den Camcorder zurückgesetzt haben, schalten Sie ihn wieder ein. Die Einrichtung wird erneut gestartet.

### **Warum zeichnet der Camcorder manchmal falsche Farben auf?**

- Der Camcorder verfügt über einen automatischen Weißabgleich, damit Sie ohne Änderung der Einstellungen in Innenräumen und im Freien Videos aufzeichnen können. So können Sie bei sich ändernden Lichtverhältnissen innen und außen aufzeichnen. Wenn Sie sich schnell aus einem Raum nach draußen bewegen, benötigt der Camcorder u. U. ein wenig Zeit, um die Einstellungen zu korrigieren, sodass die Farben in extremen Fällen etwas unnatürlich wirken. Dies wird jedoch nach wenigen Sekunden automatisch vom Camcorder korrigiert.

### **Wie schließe ich den Camcorder an einen Windows-PC/ein Laptop an?**

- Schließen Sie den Camcorder über USB an den PC/das Laptop an. Installieren Sie die im Lieferumfang des Camcorders enthaltene Software (Media Impression HD), um Inhalte einfach weiterzugeben und zu bearbeiten.

### **Wie schließe ich den Camcorder an einen Mac an?**

- Schließen Sie den Camcorder über USB an den Mac an. Der Camcorder ist mit der iMovie-Software kompatibel, die Teil des im Lieferumfang Ihres Macs enthaltenen iLife-Pakets ist. Um Videos mit iMovie zu übertragen, schließen Sie den Camcorder einfach über USB an den Mac an, starten Sie iMovie, und klicken Sie auf das Camcorder-Symbol, um den Import zu starten. Wählen Sie "Use original quality" (Ursprüngliche Qualität verwenden), um die bestmögliche Qualität und eine optimale Dateigröße zu gewährleisten.

### **Kann ich den Camcorder über einen USB-Anschluss direkt an einen Fernseher, einen DVD/Blu-ray Player oder ein Home Entertainment-System anschließen?**

- Der USB-Stecker ist dazu gedacht, Ihre Videos/Bilder auf einen PC oder ein Laptop zu übertragen. Sie können den CAM200 direkt an einen Fernseher, einen DVD-/Blu-ray-Player oder ein Home Entertainment-System (im Folgenden Host-Gerät genannt) anschließen, um die auf dem CAM200 gespeicherten Bilder wiederzugeben. Um Videos vom CAM200 wiederzugeben, muss das Host-Gerät das Dateiformat H.264 des CAM200 unterstützen. Die meisten Blu-ray-fähigen Player sind in der Lage, dieses Format wiederzugeben.

### **Was ist der verbesserte Verwacklungsschutz?**

- Mit dem verbesserten Verwacklungsschutz nehmen Sie jedes Mal großartige Videos auf, die Sie anderen mit Stolz präsentieren können. Gyrosensoren, die auf neuste Algorithmen basieren, sorgen für ruhige und unverzerrte Videos. Diese Sensoren messen den Abstand zwischen der Erde und der Kameralinse und nehmen erforderliche Korrekturen vor, sobald der Camcorder wackelt. Dank dieser fortschrittlichen Technologie erhalten Sie jederzeit glasklare Bilder und können die schönsten Momente Ihres Lebens in faszinierenden Videos festhalten.

### **Wie gebe ich Videos auf einem Fernseher wieder?**

- Wenn Sie einen DLNA-kompatiblen Fernseher mit demselben WiFi-Netzwerk verbunden haben wie den Camcorder, können Sie aufgenommene Videos kabellos auf dem Fernseher wiedergeben. (siehe 'Kabelloses Teilen über ein Wiedergabegerät' auf Seite 15)
- Wenn Ihr standardmäßiger Fernseher HDMI-Inhalte wiedergeben kann, verwenden Sie einen HDMI-Anschluss (Mini-HDMI zu normalem HDMI), oder

verwenden Sie das im Lieferumfang enthaltene Videokabel, um Videos auf einem Fernseher wiederzugeben.

#### **Warum gibt es keine Linsenabdeckung?**

- Der Camcorder hat keine Linsenabdeckung, um die Handhabung so unkompliziert wie möglich zu gestalten. Die Linse besteht aus einem widerstandsfähigen Material, auf dem bei normalem Gebrauch keine Kratzer entstehen. Im Lieferumfang sind eine Reisetasche und ein Linsentuch enthalten, mit dem Sie den Camcorder reinigen können.

#### **In welchem Format zeichnet der Camcorder auf?**

- Der Camcorder verwendet das gleiche Videoformat wie Blu-ray Player und Discs – H.264. Dieses fortschrittliche Format ermöglicht eine überragende Bildqualität in HD.

#### **Tipps für die Videoaufzeichnung**

- Mit einem Camcorder können Sie lustige Momente ganz einfach erneut erleben. Damit Sie Ihre Erinnerungen optimal genießen können, beachten Sie die folgenden Tipps für die Videoaufzeichnung:
  - Halten Sie den Camcorder bei der Aufzeichnung von Videos ruhig in der Hand.
  - Bewegen Sie sich beim Schwenken des Camcorders (horizontale Bewegungen) nicht zu schnell, da die aufgenommene Szene sonst bei der Videowiedergabe schwer erkennbar sein kann.
  - Versuchen Sie, aus verschiedenen Winkeln aufzunehmen, z. B. von der Seite, von vorne oder sogar von unten. Mit der im Lieferumfang enthaltenen PC-Software können Sie die verschiedenen Videosegmente ganz einfach zusammenfügen.

#### **Kann ich mich mit dem Facebook-Konto bei Twitter anmelden?**

- Dieser Camcorder unterstützt nur den Twitter-Login mit dem Twitter-Konto.

#### **Warum kann ich meine Aufnahmen nicht online hochladen?**

- Es gelten Größenbegrenzungen für die Freigabe im Internet (siehe 'Teilen von Inhalten auf YouTube, Facebook, Twitter oder Picasa' auf Seite 14).

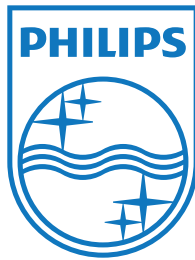

Specifications are subject to change without notice  
© 2012 Koninklijke Philips Electronics N.V.  
All rights reserved.

CAM200\_00\_UM\_V1.0

