

Ga voor registratie van uw product en ondersteuning naar

www.philips.com/welcome

CAM200



Gebruiksaanwijzing

PHILIPS

Inhoudsopgave

1	Belangrijk	4
	Veiligheid	4
	Kennisgeving	4

2	Uw camcorder	6
	Inleiding	6
	Wat zit er in de doos?	6
	Overzicht van de functies	7

3	Aan de slag	8
	De Micro SD-kaart plaatsen	8
	Inschakelen	8
	Eerste installatie	8
	De ingebouwde batterij opladen	10

4	Uw camcorder gebruiken	11
	Video opnemen	11
	Foto's maken	11
	Afspelen	11
	Films of foto's draadloos delen	13
	Instellingen aanpassen	14

5	Meer uit uw camcorder halen	16
	Via HDMI video of foto's op uw TV bekijken	16
	De camcordersoftware installeren en gebruiken	16

6	Technische specificaties	18
----------	---------------------------------	-----------

7	Veelgestelde vragen (FAQ)	19
----------	----------------------------------	-----------

1 Belangrijk

Veiligheid

- ① Lees deze instructies.
- ② Bewaar deze instructies.
- ③ Neem alle waarschuwingen in acht.
- ④ Volg alle instructies.
- ⑤ Plaats dit apparaat niet in de nabijheid van water.
- ⑥ Reinig alleen met een droge doek.
- ⑦ Dek de ventilatieopeningen niet af. Installeer dit apparaat volgens de instructies van de fabrikant.
- ⑧ Niet installeren in de nabijheid van warmtebronnen zoals radiatoren, warmeluchtroosters, kachels of andere apparaten (zoals versterkers) die warmte produceren.
- ⑨ Gebruik uitsluitend door de fabrikant gespecificeerde toebehoren/accessoires.
- ⑩ Laat al het onderhoud verrichten door erkend onderhoudspersoneel. Onderhoud is vereist wanneer het apparaat, het netsnoer of de stekker is beschadigd, wanneer er vloeistof in het apparaat is gekomen of er een voorwerp op het apparaat is gevallen, wanneer het apparaat is blootgesteld aan regen of vocht, wanneer het apparaat niet goed functioneert of wanneer het is gevallen.
- ⑪ Stel het apparaat niet bloot aan vocht.
- ⑫ Plaats niets op het apparaat dat gevaar kan opleveren, zoals een glas water of een brandende kaars.

Eventuele wijzigingen of modificaties aan het apparaat die niet uitdrukkelijk zijn goedgekeurd door Philips Consumer Lifestyle kunnen tot gevolg hebben dat gebruikers het recht verliezen het apparaat te gebruiken.

Kennisgeving

CE 0700 

Dit product voldoet aan de vereisten met betrekking tot radiostoring van de Europese Unie.

CE 0700  R&TTE Directive 1999/5/EC													
BG	✓	RO	✓	BE	✓	LT	✓	LI	✓	IS	✓	SE	✓
DK	✓	ES	✓	CZ	✓	NL	✓	AT	✓	LV	✓	SK	✓
FR	✓	UK	✓	FI	✓	PT	✓	CY	✓	MT	✓	PL	✓
HU	✓	NO	✓	GR	✓	SI	✓	EE	✓				
IT	✓	LU	✓	IE	✓	CH	✓	DE	✓				

Het apparaat kan zonder beperkingen binnen worden gebruikt in de EU, maar kan tot nadere kennisgeving in Frankrijk in de gehele band niet buiten worden gebruikt.

Dit product voldoet aan de vereisten van richtlijn 1999/5/EG.

De minimale afstand tussen de gebruiker en/of omstanders en de stralingsmodule van de zender is 15 cm.

Ga naar http://download.p4c.philips.com/files/c/cam200_00/cam200_00_doc_aen.pdf om de EG-CONFORMITEITSVERKLARING te bekijken.



Uw product is vervaardigd van kwalitatief hoogwaardige materialen en onderdelen die gerecycled en opnieuw gebruikt kunnen worden.



Als u op uw product een symbool met een doorgekruiste afvalcontainer ziet, betekent dit dat het product valt onder de EU-richtlijn 2002/96/EG.

Informeer naar het plaatselijke systeem voor de gescheiden inzameling van elektrische en elektronische producten.

Houd u aan de plaatselijke regels en gooi uw oude producten niet samen met uw gewone, huishoudelijke afval weg. Een goede afvalverwerking van uw oude product draagt bij aan het voorkomen van mogelijke schadelijke gevolgen voor het milieu en de volksgezondheid.



Uw product bevat batterijen die, overeenkomstig de Europese richtlijn 2006/66/EG, niet bij het gewone huishoudelijke afval mogen worden weggegooid. Informeer u over de lokale regels inzake de gescheiden ophaling van gebruikte batterijen. Een goede afvalverwerking draagt bij aan het voorkomen van schadelijke gevolgen voor het milieu en de volksgezondheid.



Opmerking

- Het veiligheidslogo en informatie over de voeding vindt u aan de binnenzijde van het beschermende klepje onder aan de camcorder.

Breng uw product altijd naar een deskundige om de ingebouwde batterij te laten verwijderen.

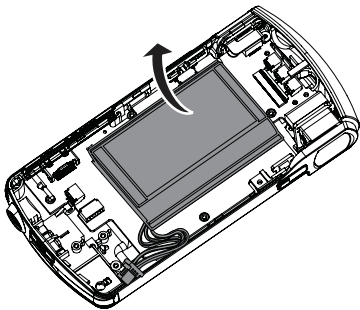

2 Uw camcorder

Inleiding

Met deze draagbare camcorder kunt u:

- Full HD- (1080P) of VGA-films maken
- foto's maken
- opgenomen films of foto's draadloos of via een HDMI-verbinding op het grote scherm van een TV weergeven
- opgenomen films of foto's draadloos of via een PC/Mac naar internet uploaden



Wat zit er in de doos?

Controleer of de volgende items in de doos aanwezig zijn:

- Camcorder
- Snelstartgids
- USB-kabel (met een mini-USB-connector)
- Opbergetui
- Polsriem

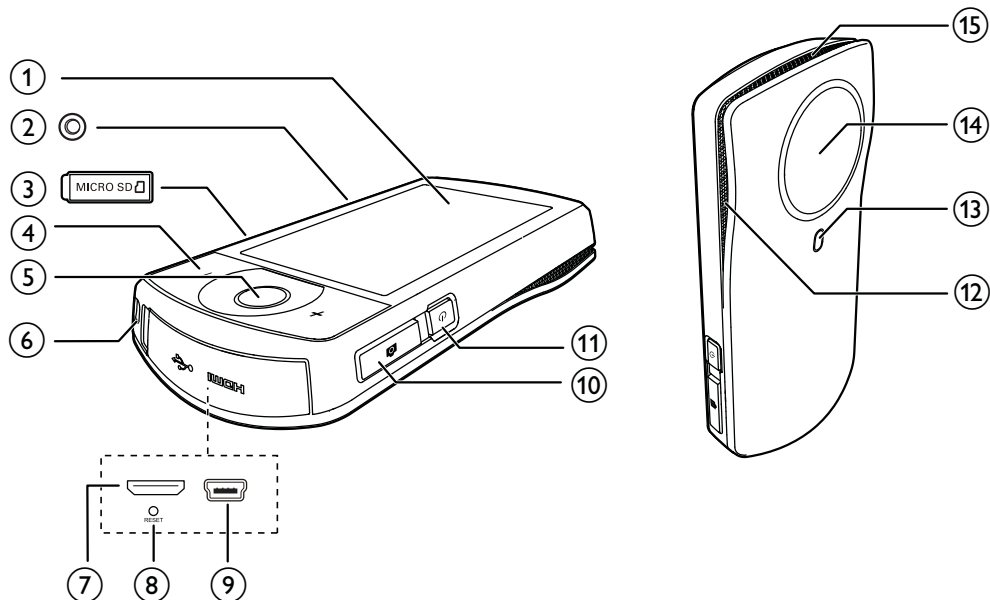
Overzicht van de functies



- ① **Aanraakscherm**
- ② **Aansluiting voor standaard**
- ③ **MICRO SD**
 - Een Micro SD-kaart plaatsen.
- ④ **+/-**
 - In-/uitzoomen in zoekermodus.
 - Verander het volume tijdens het afspelen van een video.
- ⑤ **Videosluiterknop (rood)**
 - In de fotozoekermodus overschakelen naar de videozoekermodus.
 - In de videozoekermodus video-opname beginnen/beëindigen.
 - In de afspeelmodus overschakelen naar de videozoekermodus.
- ⑥ **Oog voor polsriem**
- ⑦ **Mini-HDMI-aansluiting**
 - Aansluiten op een TV via een HDMI-kabel met mini-HDMI-aansluiting (type C).
- ⑧ **RESET**
 - Herstel de standaardinstellingen.
- ⑨ **Mini-USB-aansluiting**
 - Aansluiten op een PC/Mac met de meegeleverde USB-kabel.
- ⑩ **Fotosluiterknop ()**
 - In de videozoekermodus overschakelen naar de fotozoekermodus.
 - In fotozoekermodus een foto maken.
 - In de afspeelmodus overschakelen naar de fotozoekermodus.
- ⑪ 
- De camcorder in- of uitschakelen.
- ⑫ **Ingebouwde microfoons**
- ⑬ **Flitser**
- ⑭ **Lens**
- ⑮ **Ingebouwde luidspreker**

3 Aan de slag

De Micro SD-kaart plaatsen

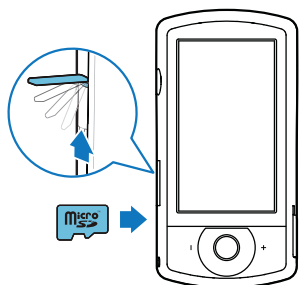

- 1 Open het beschermende klepje voor de Micro SD-kaartsleuf.
- 2 Plaats een Micro SD-kaart (niet meegeleverd) in de sleuf.
 - Controleer of de Micro SD-kaart niet beveiligd is tegen schrijven.
 - Controleer of het metalen contact van de kaart naar beneden is gericht.
- 3 Sluit het beschermende klepje goed.

Inschakelen

- Druk op .
 - ↳ Bij het eerste gebruik wordt een menu geopend waarin de schermtaal kan worden gekozen (zie 'Eerste installatie' op pagina 8).

Tip

- Om energie te besparen, schakelt de camcorder automatisch uit nadat deze 3 minuten niet is gebruikt. Druk op om de camcorder weer in te schakelen.

De camcorder uitschakelen:

- Druk opnieuw op .
 - ↳ De achtergrondverlichting op het aanraakscherm wordt uitgeschakeld.

Eerste installatie

Meer instellingen zijn beschreven in het gedeelte 'Instellingen aanpassen' (zie 'Instellingen aanpassen' op pagina 14). Wanneer u de camcorder voor de eerste keer inschakelt, wordt er een menu voor de schermtaal weergegeven.

- 1 Raak op het aanraakscherm de schuifbalk (/) aan om omhoog/omlaag te bewegen.
- 2 Raak een taal aan om deze te markeren.
- 3 Raak **[Gereed]** aan om te bevestigen.
 - ↳ Er wordt een menu voor het instellen van de datum weergegeven.
- 4 Raak / aan om achtereenvolgens de dag, de maand en het jaar in te stellen.
- 5 Raak **[OK]** nogmaals aan om de datuminstelling te bevestigen.
 - ↳ Er wordt een menu voor het instellen van de tijd weergegeven.
- 6 Raak / aan om achtereenvolgens het uur en de minuten in te stellen.
- 7 Raak **[OK]** aan om de tijdstelling te bevestigen.
 - ↳ De eerste installatie is voltooid.
 - ↳ De camcorder gaat naar de videozoekermodus.
 - ↳ Onder in het aanraakscherm wordt een instellingenbalk weergegeven.

Tip



- Om de instellingenbalk te verbergen, raakt u een leeg gebied op het aanraakscherm aan. Om de instellingenbalk opnieuw te tonen, raakt u in de rechteronderhoek van het aanraakscherm aan.

Een resolutie selecteren

- 1 Raak in de zoekermodus  aan om het instellingenmenu te openen.
- 2 Raak **[Resolutie]** aan.
- 3 Raak **[Video]** of **[Foto]** aan.
- 4 Raak de gewenste video- of fotoresolutie aan om deze te markeren.
- 5 Raak **[Gereed]** aan om de instelling te bevestigen.



Kies een speciaal effect

U kunt een van de volgende speciale effecten kiezen: **[Normaal]**, **[Black & White]**, **[Sepia]** en **[Kleurfilter]**.

- 1 Raak in de zoekermodus  aan voor toegang tot de instelling **[Effecten]**.
- 2 Raak  /  aan om een speciaal effect te kiezen dat u leuk vindt.
- 3 Raak **[OK]** aan om de instelling te bevestigen.

Een scène selecteren

U kunt een van de volgende scènes kiezen: **[Automat.]**, **[Huid]**, **[Sneeuw/zon]**, **[Nacht]**, **[Verlichtng]** en **[Avondrood]**.

- 1 Raak in de zoekermodus  aan voor toegang tot de instelling **[Scène]**.
- 2 Raak  /  aan om een scène te kiezen die u leuk vindt.
- 3 Raak **[OK]** aan om de instelling te bevestigen.

Een flitsmodus selecteren

- Raak in de zoekermodus herhaaldelijk  aan om een flitsmodus te kiezen:
 - (foto) automatische flits, flits aan of flits uit
 - (video) flits aan of flits uit

Wi-Fi-verbinding instellen

- 1 Raak in de zoekermodus  aan om het instellingenmenu te openen.

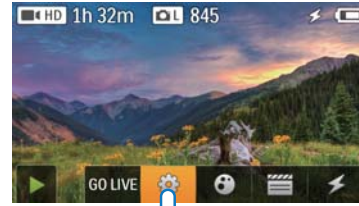

- 2 Raak **[Connectiviteit]** -> **[Wi-Fi]** aan voor toegang tot de Wi-Fi-instellingen.

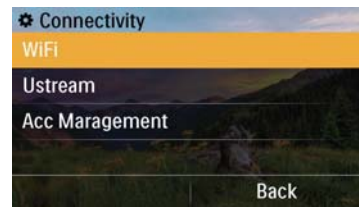

- 3 Raak **[Aan]** aan om de optie te markeren en raak vervolgens **[Gereed]** aan om te bevestigen.
 - ↳ De camcorder begint te zoeken naar beschikbare Wi-Fi-netwerken.
 - ↳ Na enige tijd wordt een lijst met gedetecteerde Wi-Fi-netwerken getoond.



- 4 Raak uw eigen Wi-Fi-netwerk in de lijst aan.
- 5 Raak **[OK]** aan om te bevestigen.
- 6 Voer uw Wi-Fi-wachtwoord in (indien ingesteld).

- 7 Raak [OK] aan om de instelling te bevestigen.
- ↳ Nadat er verbinding is gemaakt, wordt een signaalpictogram () in de rechterbovenhoek van het aanraakscherm getoond.

 Tip

- Wanneer de camcorder uit- en weer wordt ingeschakeld, wordt de camcorder automatisch met hetzelfde Wi-Fi-netwerk verbonden.
- Om naar een ander Wi-Fi-netwerk over te schakelen, herhaalt u de bovenstaande procedures.

- 3 Wanneer de batterij vol is, koppelt u de USB-kabel los en sluit u het beschermende klepje.

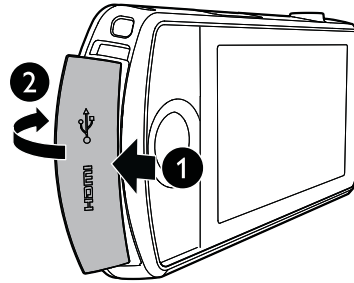

 Tip

- De camcorder is volledig opgeladen voor het eerste gebruik.
- Het duurt ongeveer 3 uur voor de ingebouwde batterij volledig is opgeladen via een PC.

De ingebouwde batterij opladen

- 1 Open het beschermende klepje aan de onderkant van de camcorder.
- 2 Sluit de camcorder met de meegeleverde USB-kabel op een PC aan.
- ↳ De oplaadstatus wordt op het aanraakscherm van de camcorder getoond.

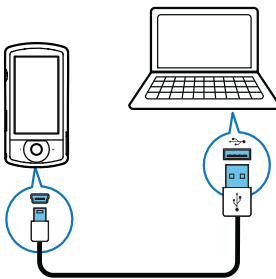

U kunt de camcorder ook opladen via een op netspanning aangesloten USB-adapter (niet meegeleverd). Dit duurt ongeveer 2 uur.

4 Uw camcorder gebruiken

Video opnemen





Opmerking



- Standaard gaat de camcorder na het inschakelen automatisch naar de videozoekermodus.

- 1 Houd de camcorder zo stil mogelijk en richt de lens.
- 2 Druk op de videosluiserknop (rood) om te beginnen met opnemen.
 - ↳ Een rode tijdsindicator wordt in de linkerbovenhoek van het aanraakscherm weergegeven.
- 3 Druk indien nodig op +/- om in of uit te zoomen.
- 4 Druk nogmaals op de videosluiserknop om de opname te beëindigen.
 - ↳ **[Video opgeslagen]** wordt kort weergegeven.

Foto's maken

- 1 Druk op de fotosluiserknop () om over te schakelen naar de foto-opnamemodus.
- 2 Houd de camcorder zo stil mogelijk en richt de lens.
- 3 Druk indien nodig op +/- om in of uit te zoomen.
- 4 Druk  half in om de scherpstelling aan te passen.
- 5 Druk  volledig in om een foto te maken.
 - ↳ **[Foto opgeslagen.]** wordt kort weergegeven.

Afspelen

- 1 Raak in de zoekermodus  aan op het aanraakscherm om de afspeelmodus te activeren.
 - ↳ De laatst opgenomen media wordt getoond.
 - ↳ Een optiemenu wordt onder in het aanraakscherm getoond.
- 2 Veeg naar links/rechts om een foto of videoclip te kiezen om weer te geven.
- 3 Als het gekozen bestand een videoclip is, raak dan  aan in het midden van het scherm om het afspelen te starten.
 - Raak een willekeurige plek op het draaibare aanraakscherm aan om het afspelen te onderbreken.

Voorvertoning

- Raak in de afspeelmodus  aan.
 - ↳ Op iedere pagina worden de miniatures van 12 bestanden getoond.
 - Raak een bestand aan om dit te selecteren.
 - Veeg op het scherm omhoog/omlaag om de vorige/volgende pagina weer te geven.

Een bestand verwijderen

- 1 Veeg in de afspeelmodus naar links/rechts op het aanraakscherm om een bestand te selecteren.
- 2 Raak  aan om het bevestigingsvenster voor verwijdering te openen.
- 3 Raak **[Ja]** aan om de verwijdering te bevestigen.
 - ↳ **[Deleted!]** wordt kort weergegeven.
 - Raak **[Nee]** aan om de bewerking af te sluiten.



U kunt ook meerdere bestanden tegelijk verwijderen.

- 1 Raak in de preview  aan.
- 2 Raak een bestand aan.
↳ Een markeringsteken verschijnt in het midden van de bestandsafbeelding.
- 3 Herhaal stap 2 om meer bestanden te selecteren.
- 4 Raak achtereenvolgens **[Selectie]** en **[Ja]** aan om de geselecteerde bestanden te verwijderen.

Alle bestanden verwijderen:

- 1 Raak in de preview  aan.
- 2 Raak **[All]** (alle) aan en vervolgens **[Ja]** om alle bestanden te verwijderen.

Een bestand labelen

- 1 Raak in de afspeelmodus een bestand aan.
- 2 Raak  aan om het bestand te labelen.
 - Raak nogmaals  aan om het label te verwijderen.
- 3 Herhaal stap 1 en 2 om meer bestanden te labelen.

U kunt bestanden ook tijdens de preview in groepen labelen.

- 1 Raak in de preview  aan.
- 2 Raak de bestanden aan die u wilt labelen.
↳ De gelabelde bestanden zijn geel gemarkeerd.
 - Als u het label van een bestand wilt verwijderen, raakt u het bestand weer aan, zodat de markering verdwijnt.
 - Als u het label van alle bestanden wilt verwijderen, raakt u **[Remove all]** onder in het aanraakscherm aan.
- 3 Raak **[Gereed]** onder in het aanraakscherm aan om te bevestigen.

Gelabelde bestanden afspelen

- 1 Raak in de preview  aan.
↳ Er wordt een menu voor het bewerken van labels weergegeven.
- 2 Raak een optie aan om deze te markeren en raak vervolgens **[Ja]** aan om te bevestigen.

Menuoptie	Beschrijving
[Alles afspelen]	Speel alle bestanden af.
[Getagde items afspelen]	Speel alleen de gelabelde bestanden af.
[Alle tags wissen]	Verwijder de labels van alle bestanden.

Een videoclip bewerken

- 1 Veeg in de afspeelmodus naar links/rechts op het draaibare aanraakscherm om een opgenomen videoclip te selecteren.
- 2 Raak  aan om het knipvenster te openen.
↳ Er wordt een balk voor het knippen van video's boven aan het venster weergegeven.
- 3 Raak de linkerliniaal aan en beweeg naar rechts om het gewenste beginpunt in te stellen.
- 4 Raak de rechterliniaal aan en beweeg naar links om het gewenste beginpunt in te stellen.
- 5 Raak **[Voorbeeld]** aan om een voorbeeldweergave van de bewerkte videoclip te bekijken.
- 6 Raak na bevestiging **[Nieuwe opslaan]** aan om de bewerkte videoclip als nieuw bestand op te slaan.

Inzoomen op een foto

- 1 Veeg in de afspeelmodus naar links/rechts op het draaibare aanraakscherm om een foto te selecteren.
- 2 Druk op + om in te zoomen op de foto.
- 3 Raak het scherm aan om de vergrote foto te schuiven.
 - Om naar normale weergave terug te keren, drukt u herhaaldelijk op - of raakt u het kruisje aan de linkerkant aan.

Het geluidsniveau instellen tijdens videoweergave

- Druk tijdens het afspelen van de video op +/-.

Films of foto's draadloos delen

Met de Wi-Fi-verbinding van de CAM200 kunt u:

- wat u opneemt naar UStream direct uitzenden;
- uw video's/foto's delen op YouTube, Facebook, Twitter of Picasa;
- met één veegbeweging uw video's/foto's delen op een DLNA-gecertificeerd weergaveapparaat.

Draadloos delen op internet

Opmerking

- Controleer of uw Wi-Fi-router verbinding heeft met internet.

Uitzenden naar UStream

Opmerking

- Als u geen UStream-account hebt, schrijf u dan in voor een account op de UStream-website.
- Controleer of de Wi-Fi-verbinding goed genoeg is voor geslaagde uitzending. Anders wordt de videostream mogelijk onderbroken.



- 1 Raak in de zoekermodus **GO LIVE** aan.
- 2 Voer uw UStream-accountnaam en -wachtwoord in.
- 3 Nadat u zich hebt aangemeld, start u de video-opname op uw camcorder.
 - ↳ De video wordt direct naar UStream uitgezonden.

Delen op YouTube, Facebook, Twitter of Picasa

Opmerking

- Als u geen YouTube-, Facebook-, Twitter- of Picasa-account hebt, schrijf u dan in op de website van uw keuze.

- 1 Kies een foto of videoclip die u hebt gemaakt (zie 'Afspelen' op pagina 11).

Onlineservice	Maximale grootte voor te uploaden bestanden
YouTube	Maximaal 15 minuten
Facebook	Maximaal 10 minuten aan video met een maximale grootte van 100 MB
Twitter (Twitvid)	Videobestanden van maximaal 2 GB
Picasa	Video- en fotobestanden van maximaal 1 GB

- 2 Raak  aan.
↳ Er wordt een optiemenu weergegeven.
- 3 Raak **YouTube**, **Facebook**, **Twitter** of **Picasa** aan in de lijst.



- 4 Voer uw accountnaam en wachtwoord in.
↳ Nadat u zich hebt aangemeld wordt een voortgangsvenster weergegeven tot de upload van het gekozen bestand is voltooid.

Draadloos delen met een weergaveapparaat

Opmerking

- Controleer of uw weergaveapparaat met hetzelfde Wi-Fi-netwerk is verbonden als de camcorder.

- 1 Kies een foto of videoclip die u hebt gemaakt (zie 'Afspelen' op pagina 11).
- 2 Raak  aan.
↳ Er wordt een optiemenu weergegeven.



- 3 Raak **[Apparaat]** aan.
- 4 Raak een weergaveapparaat aan (bijvoorbeeld een DLNA-gecertificeerde TV of fotolijst) in de getoonde lijst met beschikbare apparaten.
↳ Nadat er verbinding is gemaakt, wordt de gekozen foto of videoclip automatisch geüpload.

- Als u nog meer bestanden wilt delen, kiest u nog een foto of videoclip en veegt u omhoog op het scherm.
↳ Na enige tijd kunt u het gekozen bestand op uw weergaveapparaat bekijken.



Instellingen aanpassen

- 1 Raak in de zoekmodus  aan om het instellingenmenu te openen.
- 2 Raak een item aan om de bijbehorende subitems te tonen.
- 3 Raak een subitem aan om de beschikbare opties te tonen.
- 4 Raak de gewenste optie aan.
- 5 Raak **[Gereed]** of **[OK]** (voor instellen van datum/tijd) aan om de instelling te bevestigen.

[Resolutie]

Kies de resolutie van de video of foto.

- **[Video]**: kies de videoresolutie: **[Full HD]** (voor de beste videokwaliteit), **[HD-sport]** (voor het filmen van snel bewegende voorwerpen), **[HD delen]** (minimale videobestands grootte voor gemakkelijk delen) of **[Standaard]** (kleiner videobestand).
- **[Foto]**: kies de grootte van de foto. Hoe groter het bestand, des te hoger de resolutie: **[5M]**, **[8M]** of **[10M]**.

[Connectiviteit]

Stel parameters voor de Wi-Fi-verbinding in.

- **[Wi-Fi]**: Wi-Fi inschakelen en verbinding maken (zie 'Wi-Fi-verbinding instellen' op pagina 9) of Wi-Fi uitschakelen.

- **[Ustream]:** directe uitzending naar UStream in- of uitschakelen (zie 'Uitzenden naar UStream' op pagina 13).
- **[Accountbeheer]:** uw gebruikersaccount van **YouTube, Ustream, Facebook, Picasa** of **Twitvid** instellen.
- **[Zichtbaar op netwerk]:** de camcorder in het beschikbare DLAN-netwerk weergeven of verbergen.

[Opname-instellingen]

- **[Geluid opnemen]:** geluid opnemen in-/uitschakelen.

[Systeeminstellingen]

Systeeminstellingen wijzigen.

- **[Datum en tijd]:** de datum en tijd instellen (zie 'Eerste installatie' op pagina 8).
- **[Taal]:** uw gewenste menutaal selecteren (zie 'Eerste installatie' op pagina 8).
- **[De SD-kaart formatteren]:** de inhoud van de Micro SD-kaart wissen.
- **[TV-systeem]:** wijzig deze instelling als de video niet correct op uw TV wordt weergegeven.

5 Meer uit uw camcorder halen

Via HDMI video of foto's op uw TV bekijken

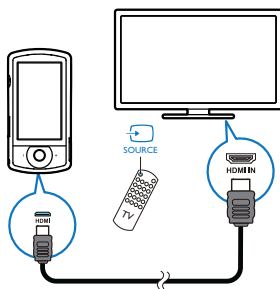

- 1 Sluit een HDMI-kabel (niet meegeleverd) aan op:
 - De **HDMI**-aansluiting op de camcorder (vereist een mini-HDMI-aansluiting)
 - de HDMI-ingang van een HDTV.↳ Er wordt een informatieveld voor het selecteren van de uitvoermodus weergegeven.
- 2 Raak **[TV]** aan op het aanraakscherm om het juiste camcordervenster met menuopties weer te geven op het TV-scherm.
 - Raak **[Live CAM]** aan op het aanraakscherm om het camcordervenster zonder menuopties weer te geven op het TV-scherm.
- 3 Selecteer op de camcorder een bestand en start het afspelen.

De camcordersoftware installeren en gebruiken

Met de software (ArcSoft MediaImpression HD Edition) in het interne geheugen van de camcorder kunt u uw foto's/video's eenvoudig importeren, bewerken, archiveren of uploaden naar internet.

Opmerking

- De geleverde software werkt alleen op PC's met Microsoft® Windows® XP, Vista en Windows 7.
- Wanneer u de camcorder aan een Mac koppelt, gebruikt u de iMovie-software om uw foto's/video's rechtstreeks te importeren en te bewerken.

De camcordersoftware installeren

- 1 Sluit de camcorder aan op een PC (zie 'De ingebouwde batterij opladen' op pagina 10).
- 2 Als de software niet automatisch wordt geïnstalleerd, zoekt u en klikt u op het **installatiepictogram** in **Deze computer\CAM200**.
- 3 Volg de aanwijzingen op het scherm om de installatie van de software te voltooien.

De camcordersoftware installeren en gebruiken

- 1 Klik op uw PC op **Start\ (Alle) Programma's\ArcSoft MediaImpression HD Edition.**
↳ Het hoofdscherm van de software wordt getoond.



- 2 Klik op een optie om de bijbehorende functie te selecteren.
- 3 Volg de instructies op het scherm om de bewerking te voltooien.

Video's/foto's overbrengen naar een PC/Mac

- 1 Sluit de camcorder aan op een PC/Mac (zie 'De ingebouwde batterij opladen' op pagina 10).
↳ Het kan enige tijd duren voor de PC/Mac de camcorder herkent.
- 2 Zoek uw video's/foto's in **Deze computer\CAM200\DCIM\100MEDIA** of **Deze computer\CAM200 SD\DCIM\100MEDIA.**
- 3 Kopieer de video/foto naar de gewenste map op de PC/Mac.



Tip

- U kunt het video-/fotobestand ook met de camcordersoftware (voor PC) of iMovie (voor Mac) importeren.

6 Technische specificaties

Productinformatie kan zonder voorafgaande kennisgeving worden gewijzigd.

Maximale bedieningstemperatuur	45 °C
Beeldsensor	1/3,2-inch CMOS-sensor van 8 MP
Bedieningsmodi	Video opnemen, foto maken
Lens (scherpstellend)	Automatisch scherpstellen: f=4,76 mm
Scherpstelmodus	Automatisch scherpstellen
Scherpstelbereik	0,1 m tot oneindig
Diafragma	F2.8
Digitale zoom	5x
Belichtingscontrole	Auto
Belichtingscompensatie	N.V.T.
Witbalans	Auto
Automatisch uitschakelen	3 minuten
Geheugen	128 MB (1 Gbit) DDR2 + 128 MB SLC (96 MB voor AP) + Micro SD-kaartsleuf
Sluiterstype	Elektronisch
Sluiter tijd	1/2 ~ 1/4000 seconde
Fotobestandsformaat	JPEG
Videocompressieformaat	*.MP4 (H.264)

Videoresolutie	Full HD (1080p 30) 1920 x 1080 (30 fps) Sport HD (720p 60) Delen HD (720p 30) Standaard (4:3) 640 x 480 (30 fps)
Audiobestandsformaat	AAC
Batterij	Lithium-ion (ingebouwd) van 1300 mAh, levensduur van batterij is 120 minuten bij VGA-opnamen
PC-interface	Mini-USB 2.0-poort
Ondersteunde besturingssystemen	Windows XP/Vista/Windows 7, Mac (uitsluitend massaopslag)
TV-uit	NTSC/PAL, mini-HDMI (type C)
Informatie over de voeding	DC 5 V, 500 mA
Gewicht	0,075 kg
Afmetingen (b x h x d)	54,7 x 106,3 x 19,6 mm

7 Veelgestelde vragen (FAQ)

Waarom reageert de camcorder niet als ik deze gebruik?

- De camcorder is uitgeschakeld. Schakel de camcorder in. (zie 'Inschakelen' op pagina 8)
- De ingebouwde batterij kan zijn leeggelopen. Laad de batterij op. (zie 'De ingebouwde batterij opladen' op pagina 10)

Waarom wordt [Geheugen vol.] weergegeven als ik probeer op te nemen?

- Controleer of de Micro SD-kaart juist is geplaatst. (zie 'De Micro SD-kaart plaatsen' op pagina 8)
- Het geheugen is vol. Sla uw video/foto's op een computer op (zie 'Video's/foto's overbrengen naar een PC/Mac' op pagina 17). Verwijder vervolgens bestanden van uw camcorder of wis het geheugen.

Hoeveel geheugen is er nodig voor een Full HD-opname van 1 uur?

- De camcorder gebruikt gemiddeld 4 GB voor een Full HD-video van 1 uur. Voor een complexere video-opname (bijv. met veel bewegingen in de video of veel panning) gebruikt de camcorder meer geheugen. Dit wordt gedaan om de videokwaliteit te handhaven. Hierdoor zal het gebruik van geheugen echter toenemen.

Waarom heb ik vanaf mijn computer geen toegang tot de mappen op de camcorder?

- Controleer of de USB-kabel goed is aangesloten.
- De camcorder schakelt automatisch 15 minuten nadat deze op een computer is aangesloten uit. Druk op  om het apparaat opnieuw in te schakelen.

Waarom zijn de video's/foto's wazig?

- Houd de camcorder stil tijdens het maken van opnamen.
- Beweeg de camcorder niet te snel tijdens het maken van video-opnamen.
- Gebruik indien nodig een standaard (niet meegeleverd).

Waarom zijn mijn video's/foto's vervormd tijdens weergave op een TV-scherm?

- Selecteer het juiste TV-systeem.

Hoe laad ik de camcorder op?

- U kunt de camcorder via de ondersteunde USB-kabel opladen. Wanneer u het apparaat aansluit op uw PC/laptop zal het automatisch worden opgeladen. U kunt de camcorder ook op een USB-oplader aansluiten via de meegeleverde USB-kabel.

Hoe lang moet ik de camcorder opladen?

- De camcorder is helemaal opgeladen voor het eerste gebruik. De oplaadtijd van de camcorder wanneer deze is aangesloten op uw PC/laptop is 3,5 uur. Als u het apparaat oplaadt via een USB-adapter, is de oplaadtijd 2 uur.

Waar kan ik een adapter voor CAM200 vinden om de batterij op te laden?

- <Item> kan via gewone USB-adapters worden opgeladen. Deze zijn verkrijgbaar in elektronicawinkels. <Item> is compatibel met de iPhone 4-adapter.

De camcorder reageert niet.

- In het onwaarschijnlijke geval dat uw camcorder niet meer reageert, kunt u deze handmatig resetten. De resetknop bevindt zich onder het beschermende klepje aan de onderkant van de camcorder. Daar ziet u een kleine opening boven de HDMI-aansluiting. Gebruik een klein puntig voorwerp (zoals een pen) en druk hiermee zacht op de resetknop. Nadat u de camcorder hebt gereset, schakelt u de camcorder weer in, en zal de installatie opnieuw beginnen.

Waarom registreert de camcorder soms niet de juiste kleur?

- Om zowel binnen als buiten te kunnen opnemen en de instellingen niet te hoeven veranderen, beschikt de camcorder over een automatische wit-balanscorrectie. Hierdoor kunt u zowel binnen als buiten opnemen, waar de hoeveelheid omgevingslicht kan veranderen. Als u snel van buiten naar binnen gaat, heeft de camcorder mogelijk enige tijd nodig dit te corrigeren. In extreme gevallen zien de kleuren er mogelijk onnatuurlijk uit. Dit zal echter na enkele seconden automatisch door de camcorder worden gecorrigeerd.

Hoe sluit ik het apparaat aan op een Windows-PC/laptop?

- Koppel de camcorder aan uw PC/laptop via een USB-verbinding. Voor eenvoudig delen en bewerken installeert u het softwareprogramma (Media Impression HD) dat met de camcorder wordt meegeleverd.

Hoe sluit ik het apparaat aan op een Mac?

- De camcorder werkt met de Mac via USB. De camcorder werkt uitstekend met de iMovie-software, die onderdeel uitmaakt van het iLife-pakket dat met uw Mac wordt meegeleverd. Om video's over te brengen met iMovie, koppelt u de camcorder via USB aan op uw Mac, start u iMovie en begint u met importeren door op het camcorderpictogram te klikken. Selecteer 'Use original quality' (Oorspronkelijke kwaliteit handhaven) om verzekerd te zijn van de beste kwaliteit en de optimale bestandsgrootte te handhaven.

Kan ik de camcorder via de USB-poort rechtstreeks aansluiten op een TV, DVD/Blu-ray-speler of home cinema-systeem?

- De USB-stekker is ontworpen om uw video's/foto's te delen via uw PC of laptop. U kunt de CAM200 rechtstreeks aansluiten op uw TV, DVD/Blu-ray-speler of home cinema-systeem (vanaf nu de

host genoemd), en de afbeeldingen die op de CAM200 zijn opgeslagen, kunnen worden weergegeven. Om uw video's van de CAM200 te kunnen afspelen, dient de host de bestandsindeling H.264 van de CAM200 te ondersteunen. De meeste spelers die Blu-ray kunnen afspelen, ondersteunen deze indeling.

Wat is Advanced Anti-shake?

- Met Advanced Anti-shake maakt u fantastische video's die u met trots kunt delen. U bent verzekerd van stabiele en niet-vertrokken video's, dankzij de draaisensoren die zijn uitgerust met geavanceerde algoritmes. De sensoren meten de afstand tussen de grond en de cameraleens en maken bij camcorderbewegingen de noodzakelijke correcties. Deze geavanceerde technologie verzekert u steeds weer van scherpe beelden, zodat u de beste momenten in uw leven kunt opnemen in verbazingwekkende video's.

Hoe speel ik mijn video's af op TV?

- Als u een DLNA-gecertificeerde TV op hetzelfde Wi-Fi-netwerk hebt aangesloten als de camcorder, kunt u opgenomen video's draadloos op de TV afspelen (zie 'Draadloos delen met een weergaveapparaat' op pagina 14).
- Om op een gewone TV te kunnen afspelen, gebruikt u een HDMI-aansluiting (Mini-HDMI naar standaard-HDMI) indien uw TV beschikt over een HDMI-ingang, of gebruikt u de video-uitvoerkabel die is meegeleverd.

Waarom is er geen lenskap?

- De camcorder wordt geleverd zonder lenskap, waardoor de camcorder snel en zonder gedoe te gebruiken is. De lens is gemaakt van sterk materiaal dat onder normaal gebruik niet krast. Een reistas en een lensdoek zijn meegeleverd, waarmee uw de camcorder schoon kunt houden.

In welke indeling neemt de camcorder video's op?

- De camcorder gebruikt dezelfde video-indeling als Blu-ray-spelers en -discs: H.264. Deze zeer verfijnde indeling levert uitmuntende HD-beeldkwaliteit.

Tips voor het opnemen van video's

- U kunt gemakkelijk terugkijken naar mooie momenten en deze met de camcorder herleven. Om zoveel mogelijk van deze herinneringen te kunnen genieten, vindt u hier enkele eenvoudige tips:
 - Houdt de camcorder zo stil mogelijk tijdens het opnemen van video's.
 - Beweeg niet te snel tijdens panning (het horizontaal bewegen van de camera). De opnamen zullen moeilijk te volgen zijn wanneer u deze afspeelt.
 - Probeer van verschillende kanten opnamen te maken; bijvoorbeeld van de zijkant, van voren of zelfs van onderaf. U kunt verschillende delen van de video eenvoudig aan elkaar koppelen met de meegeleverde PC-software.

Kan ik me bij Twitter aanmelden met mijn Facebook-account?

- Deze camcorder ondersteunt aanmelding bij Twitter met de gegevens van uw Twitter-account.

Waarom kunnen mijn opnamen niet naar internet worden geüpload?

- Voor online delen geldt een groottebeperking (zie 'Delen op YouTube, Facebook, Twitter of Picasa' op pagina 13).

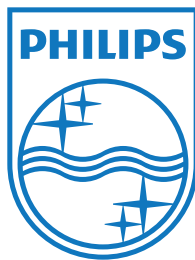

Specifications are subject to change without notice
© 2012 Koninklijke Philips Electronics N.V.
All rights reserved.

CAM200_00_UM_V1.0

