

# Immer für Sie da

Hier können Sie Ihr Produkt registrieren und Unterstützung erhalten:  
[www.philips.com/welcome](http://www.philips.com/welcome)

MT3120



## Benutzerhandbuch

**PHILIPS**



# Inhaltsangabe

---

## 1 Wichtige Sicherheitshinweise 3

---

## 2 Ihr Freisprechclip 4

- Lieferumfang 4
- Übersicht über das Telefon 4
- Die wichtigsten Menüsymbole 5
- Anzeigesymbole 5

---

## 3 Erste Schritte 6

- Befestigen des Tragebands am Telefon 6
- Tragen des Telefons 6
- Einschalten des Freisprechclips 6
- Konfigurieren Ihres Telefons 6
  - (landesabhängig) 7
    - Festlegen des Landes/der Sprache 7
    - Registrieren des Telefons 7
    - Festlegen von Datum und Uhrzeit 8
- Aufladen des Telefons 9
- Überprüfen des Akkuladestatus 9
- Standby-Modus 9
- Prüfen der Signalstärke 9

---

## 4 Anrufe 11

- Tätigen eines Anrufs 11
  - Tätigen eines externen Anrufs 11
- Beenden eines Anrufs 11
- Entgegennehmen eines Anrufs 11
  - Stummschalten des Klingeltons bei einem eingehenden Anruf 12
- Einstellen der Lautstärke des Lautsprechers 12
- Stummschalten des Mikrofons 12
- Kopfhörermodus 12

---

## 5 Text und Zahlen 13

- Eingeben von Text und Zahlen 13
- Wechseln zwischen Groß- und Kleinbuchstaben 13

---

## 6 Telefonbuch 14

- Anzeigen des Telefonbuchs 14
- Hinzufügen eines Eintrags 14
- Wählen einer Nummer aus dem Telefonbuch 14
- Bearbeiten eines Eintrags 15
- Löschen eines Eintrags 15
- Löschen aller Einträge 15

---

## 7 Anrufprotokoll 16

- Speichern der Telefonnummer eines entgangenen Anrufs im Telefonbuch 16
- Zurückrufen einer Nummer 17
- Löschen eines Anrufeintrags 17
- Löschen aller Anrufeinträge 17

---

## 8 Einstellungen 18

- Telefon 18
  - Festlegen der Lautstärke des Klingeltons auf dem Mobilteil 18
  - Festlegen des Klingeltons auf dem Mobilteil 18
  - Auflegebestätigung 18
  - Ruhemodus 18
  - Festlegen des Tastentons 19
  - Festlegen von Datum und Uhrzeit 19
  - Autom. Sperre 19
  - Einstellen der Anzeigesprache 20
  - Einstellen der Hintergrundbeleuchtung des LCD-Bildschirms 20
  - Kalibrierung 20
- Alarm 20
  - Einstellen der Weckzeit 20
  - Deaktivieren der Weckzeit 21
- Dienste 21
  - Anruflistentyp 21
  - ECO-Modus 21
  - Registrieren des Telefons 22
  - Wiederherstellen der Standardeinstellungen 22

---

## 9 Technische Daten 23

---

## 10 Hinweis 24

Konformitätserklärung	24
GAP-Standard	24
Elektromagnetische Verträglichkeit	24
Entfernen des integrierten Akkus	25

---

## 11 Häufig gestellte Fragen (FAQ) 26

---

## 12 Anhang 28

Eingabetabelle für Text und Ziffern	28
-------------------------------------	----

# 1 Wichtige Sicherheitshinweise

## Stromanforderungen

Die Spannung im Telefonnetz wird als TNV-3 (Telecommunication Network Voltages) gemäß Standard EN 60950 eingestuft.



### Warnung

- Das elektrische Netz wird als gefährlich eingestuft. Um das Ladegerät abzuschalten, muss das Netzkabel aus der Steckdose gezogen werden. Stellen Sie sicher, dass die Steckdose jederzeit frei zugänglich ist.

## So vermeiden Sie Schäden und Fehlfunktionen:



### Achtung

- Verwenden Sie nur das in der Bedienungsanleitung aufgelistete Netzkabel.
- Falls der Akku durch einen falschen Akkutyp ersetzt wird, besteht Explosionsgefahr.
- Der Akku ist nicht dafür gedacht, ersetzt zu werden.
- Entsorgen Sie gebrauchte Akkus vorschriftsgemäß.
- Öffnen Sie niemals das Telefon, da Sie ansonsten hohen Spannungen ausgesetzt werden könnten.
- Lassen Sie keine kleinen metallenen Gegenstände in Berührung mit dem Gerät kommen. Dies kann die Tonqualität vermindern und das Gerät beschädigen.
- Metallene Gegenstände können in der Nähe bleiben, wenn sie sich in der Nähe des bzw. auf dem Mobilteil-Empfänger befinden.
- Verwenden Sie das Gerät nicht in Umgebungen mit Explosionsgefahr.
- Bei Geräten mit Steckerverbindung muss sich die Steckdose immer in der Nähe der Geräte befinden und leicht zugänglich sein.
- Dies ist ein Freisprechgerät mit hoher Lautstärke. Stellen Sie sicher, dass sich das Gerät nicht zu nahe an Ihrem Ohr befindet.
- Mit diesem Gerät können keine Notrufe getätigt werden, falls die Stromverbindung unterbrochen ist. Es muss eine Alternative zum Tätigen von Notrufen zur Verfügung gestellt werden.

- Lassen Sie das Produkt niemals mit Flüssigkeiten in Berührung kommen.
- Setzen Sie das Gerät nicht zu starker Wärme durch Heizungen oder direktes Sonnenlicht aus.
- Verwenden Sie keine Reinigungsmittel, die Alkohol, Ammoniak, Benzol oder Scheuermittel enthalten, da das Gerät durch diese Mittel beschädigt werden könnte.
- Lassen Sie das Telefon nicht herunterfallen oder andere Gegenstände darauf fallen.
- Lassen Sie keine Kinder mit dem Trageband spielen.
- Verwenden Sie sowohl den Clip als auch das Trageband, um zu vermeiden, dass das Telefon auf den Boden fällt.
- Eingeschaltete Mobiltelefone in der Nähe können Störungen verursachen.
- Die volle Funktionalität des Telefons kann nur garantiert werden, wenn es bei einer GAP-kompatiblen Basisstation registriert ist.

## Betriebs- und Lagertemperatur

- Betreiben Sie das Gerät an einem Ort, wo die Temperatur immer zwischen 0 °C und +40 °C (bis zu 90 % relative Luftfeuchtigkeit) beträgt.
- Lagern Sie das Gerät an einem Ort, wo die Temperatur immer zwischen -20 °C und +45 °C (bis zu 95 % relative Luftfeuchtigkeit) beträgt.
- Niedrige Temperaturen können die Lebensdauer des Akkus verkürzen.

## 2 Ihr Freisprechclip

Herzlichen Glückwunsch zu Ihrem Kauf! Der Freisprechclip wurde entwickelt, damit Sie Ihre Hände beim Telefonieren nicht benutzen müssen, und bietet eine ausgezeichnete Sprachqualität durch den integrierten Lautsprecher und das integrierte Mikrofon. Um das Kundendienstangebot von Philips vollständig nutzen zu können, sollten Sie Ihr Produkt unter [www.philips.com/welcome](http://www.philips.com/welcome) registrieren.

### Lieferumfang

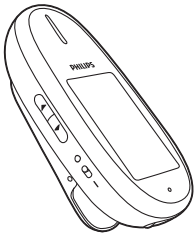

Telefon mit Clip



Trageband

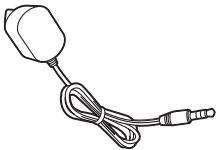

Adapter zum Laden des Akkus



Garantie



Kurzanleitung



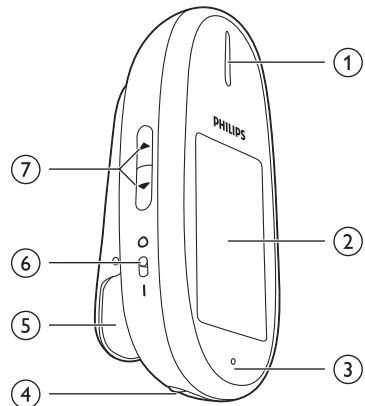

### Übersicht über das Telefon













- ① Lautsprecher
- ② Berührungsempfindlicher LCD-Bildschirm
- ③ Mikrofon
- ④ Ladebuchse/Kopfhörerbuchse (Kopfhörer mit Mikrofon werden nicht unterstützt.)
- ⑤ Clip
- ⑥ Ein- und Ausschalter
- ⑦ ▲ / ▼
  - Blättern durch eine Liste
  - Erhöhen bzw. Verringern der Lautstärke

## Die wichtigsten Menüsymbole





Im Folgenden finden Sie eine Übersicht über die Menüoptionen Ihres Freisprechclips. Eine detaillierte Erläuterung zu den einzelnen Menüoptionen entnehmen Sie bitte den entsprechenden Kapiteln dieses Benutzerhandbuchs.

Symbol	Funktion
	<b>[Anruf]</b> - Einen Anruf tätigen oder annehmen.
	<b>[Einstellungen]</b> - Anpassen der Einstellungen für das Telefon, den Wecker und die Dienste.
	<b>[Telefonbuch]</b> - Hinzufügen, Bearbeiten, Anzeigen und Löschen von Telefonbucheinträgen usw.
	<b>[Anrufübersicht]</b> – Anzeigen des Anrufverlaufs der entgangenen, getätigten oder empfangenen Anrufe

	Zeigt einen eingehenden Anruf in der Anrufliste an.
	Zeigt einen ausgehenden Anruf in der Anrufliste an.
	Zeigt einen ungelesenen entgangenen Anruf in der Anrufliste an.
	Zeigt einen gelesenen entgangenen Anruf in der Anrufliste an.
	Zeigt an, dass Sie einen Anruf entgegen genommen haben.
	Wird angezeigt, wenn Sie das Telefonbuch durchsuchen.
	Wecker aktiviert.
	Klingelton aus
	Der Kopfhörer ist am Telefon angeschlossen.
	Der Ruhemodus ist aktiviert.

## Anzeigesymbole

Im Standbymodus weisen die Symbole auf dem Hauptbildschirm darauf hin, welche Funktionen auf dem Mobilteil zur Verfügung stehen.

Symbol	Funktion
	Zeigt den Akkustand an (voll bis leer).
	Wenn das Mobilteil aufgeladen wird, zeigen die Balken den Ladevorgang an, bis der Akku vollständig geladen ist oder Sie den Adapter vom Telefon trennen.
	Das leere Batteriesymbol blinkt, und Sie hören einen Signalton. Der Akkuladestand ist niedrig; der Akku sollte aufgeladen werden.
	Zeigt den Verbindungsstatus zwischen Mobilteil und Basis an. Je mehr Balken angezeigt werden, umso stärker ist das Signal.

# 3 Erste Schritte

## Achtung

- Stellen Sie sicher, dass Sie die Sicherheitshinweise im Abschnitt "Wichtige Sicherheitshinweise" lesen, bevor Sie das Mobilteil anschließen und installieren.
- Ein Trageband wird mit dem Telefon geliefert. Es wird empfohlen, sowohl das Trageband als auch den Clip zu verwenden, um ein Herunterfallen des Telefons zu vermeiden.
- Das Telefon funktioniert mit einer Basisstation, die mit dem GAP-Standard kompatibel ist. Weitere Informationen zum GAP-Standard finden Sie im Kapitel "Hinweis".
- Dieses Gerät ist ein DECT-Telefonzubehör, das eine GAP-kompatible DECT-Basisstation für den Zugriff auf das Festnetz benötigt.

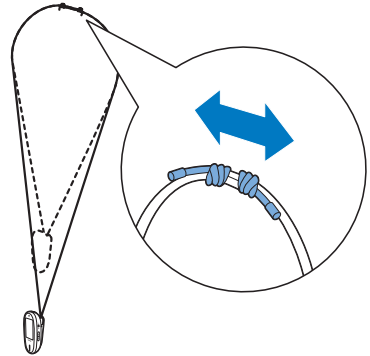

## Befestigen des Tragebands am Telefon

Befestigen Sie das Trageband wie unten gezeigt:

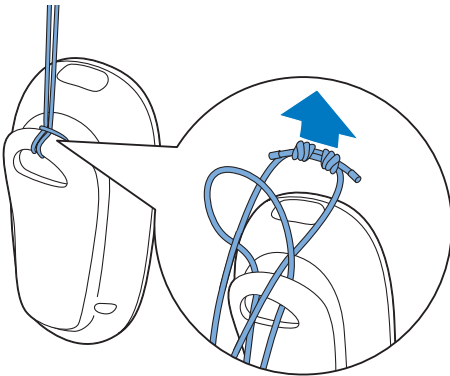

Sie können das Trageband verlängern oder verkürzen, indem Sie die Entfernung zwischen den beiden Knoten anpassen.

## Tragen des Telefons

Befestigen Sie das Telefon an Ihrem Kragen, oder tragen Sie es um Ihren Hals.

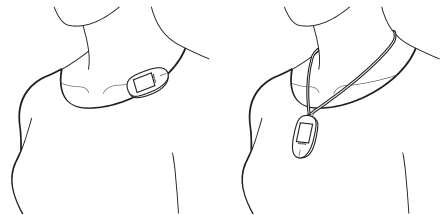

## Einschalten des Freisprechclips

Schalten Sie den Freisprechclip wie unten gezeigt ein:



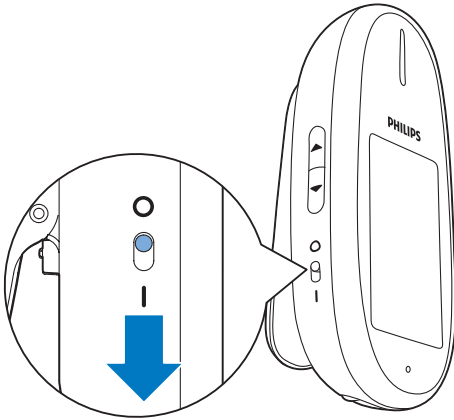

### Hinweis

- Während der normalen Verwendung ist es nicht nötig, das Telefon auszuschalten. Schalten Sie das Telefon nur aus, wenn Sie es für einen längeren Zeitraum nicht verwenden. In diesem Fall gehen Zeit- und Datumseinstellungen verloren.

## Konfigurieren Ihres Telefons (landesabhängig)

Wenn Sie Ihr Telefon zum ersten Mal verwenden, werden Sie aufgefordert, die Informationen für die Ersteinrichtung einzugeben.

### Festlegen des Landes/der Sprache

Wählen Sie Ihr Land/Ihre Sprache, und bestätigen Sie anschließend mit **✓**.

- ↳ Die Landes-/Spracheinstellung wird gespeichert.

### Hinweis

- Die Länder-/Spracheinstellungen sind landesabhängig. Wenn keine Willkommensnachricht angezeigt wird, bedeutet das, dass die Länder-/Spracheinstellungen für Ihr Land voreingestellt sind. Anschließend können Sie das Datum und die Uhrzeit festlegen.
- Sie können die Sprache später neu einstellen (siehe 'Einstellen der Anzeigesprache' auf Seite 20).

## Registrieren des Telefons

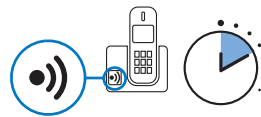

Ihr Telefon fordert Sie automatisch auf, das Telefon bei der dazugehörigen Basisstation zu registrieren, wenn Sie es das erste Mal einschalten. Wenn Sie diesen Schritt übersprungen haben, lesen Sie unten die Schritte 1 bis 3, sonst fahren Sie nach Schritt 3 fort.

- 1 Tippen Sie auf **☰**, um das Hauptmenü aufzurufen.
- 2 Wählen Sie **☰ > [Dienste] > [Anmelden]**, und bestätigen Sie anschließend mit **✓**.
- 3 Drücken Sie die Taste **PAGING** auf der Basisstation des Mobiltelefons ca. 10 Sekunden lang, um die Basisstation Ihres Telefons in den Registrierungsmodus zu versetzen.



## Hinweis

- Lesen Sie das Benutzerhandbuch Ihrer Basisstation, um zu erfahren, wie Sie den Registrierungsmodus aufrufen. Bei den meisten Basisstationen wird dies erreicht, indem Sie die Funktasten 5 bis 10 Sekunden lang drücken, bis Sie ein Bestätigungssignal hören.
- Das Telefon versucht mithilfe einer Reihe von Standard-Kennwörtern, automatisch eine Verbindung mit der Basisstation herzustellen.
- Eine erfolgreiche Registrierung wird in weniger als 30 Sekunden durch ein Tonsignal angezeigt.
- Wenn Ihre Basisstation Kennwörter/PINs verwendet, die sich von den gebräuchlichsten Einstellungen (z. B. "3456") unterscheiden, müssen Sie diese PIN bzw. dieses Kennwort manuell eingeben, indem Sie die Schritte 4 bis 6 befolgen.
- Wenn Sie einen PIN-Code mit mehr als 4 Ziffern verwenden, kann er nicht über den Freisprechclip eingegeben werden. Ändern Sie in diesem Fall den PIN-Code Ihrer Basisstation in einen 4-Ziffern-PIN-Code (z. B. "0000"), und fahren Sie mit dem Registrierungsvorgang fort.

- 4 Wenn das Kennwort/die PIN Ihrer Basisstation nicht automatisch erkannt wird, geben Sie das Kennwort/die PIN der Basisstation ein.
- 5 Wählen Sie  aus, um Korrekturen vorzunehmen.
- 6 Tippen Sie auf , um die Kennwörter bzw. die PIN zu bestätigen.  
↳ Wenn Ihnen eine Bestätigungsnachricht angezeigt wird, ist die Registrierung abgeschlossen.

## Hinweis

- Sie finden die Kennwörter/die PIN im Handbuch des drahtlosen Telefons mit Basis (es sei denn, Sie haben den Standard-PIN-Code geändert).
- Dieses Telefon kann nur mit den korrekten Kennwörtern bzw. der korrekten PIN eine Verbindung mit der Basisstation herstellen.
- Wenn die Kennwörter bzw. die PIN falsch ist oder innerhalb eines bestimmten Zeitraums keine Basisstation gefunden wird, wird auf dem Mobilteil eine entsprechende Benachrichtigung angezeigt. Wiederholen Sie die obige Vorgehensweise, falls die Registrierung fehlschlägt.







## Festlegen von Datum und Uhrzeit

### Tipp







- Um Datum und Uhrzeit später festzulegen, tippen Sie auf , und überspringen Sie diese Einstellung.

Ihr Telefon fordert Sie automatisch auf, das Datum und die Uhrzeit einzustellen, wenn Sie es das erste Mal einschalten. Wenn Sie das Datum und die Uhrzeit ändern müssen, befolgen Sie die unten angegebenen Schritte.





### Datum einstellen

- 1 Tippen Sie auf , um das Hauptmenü aufzurufen.
- 2 Wählen Sie  > [Telefon] > [Datum & Zeit] > [Datum einst.], und bestätigen Sie anschließend mit .
- 3 Tippen Sie einmal oder mehrfach auf  / , um das Datum einzugeben, und bestätigen Sie anschließend mit .

### Stellen der Uhrzeit

- 1 Tippen Sie auf , um das Hauptmenü aufzurufen.
- 2 Wählen Sie  > [Telefon] > [Datum & Zeit] > [Zeit einst.], und bestätigen Sie anschließend mit .
- 3 Tippen Sie einmal oder mehrfach auf  / , um das Datum einzugeben, und bestätigen Sie anschließend mit .

### Datumsformat einstellen

- 1 Tippen Sie auf , um das Hauptmenü aufzurufen.
- 2 Wählen Sie  > [Telefon] > [Datum & Zeit] > [Datumsformat], und bestätigen Sie anschließend mit .
- 3 Tippen Sie, um ein Datumsformat auszuwählen, und bestätigen Sie anschließend mit .

### Einstellen des Zeitformats

- 1 Tippen Sie auf , um das Hauptmenü aufzurufen.

- 2 Wählen Sie **☰** > **[Telefon]** > **[Datum & Zeit]** > **[Zeitformat]**, und bestätigen Sie anschließend mit **✓**.
- 3 Tippen Sie, um ein Zeitformat auszuwählen, und tippen Sie anschließend zur Bestätigung auf **✓**.

## Aufladen des Telefons

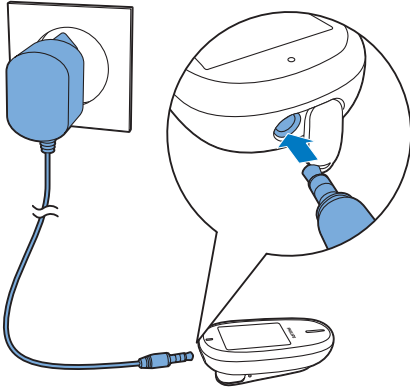

Schließen Sie den Ladeadapter an die Kopfhörer-/Ladebuchse an der Unterseite des Telefons an.

↳ Das Mobilteil wird aufgeladen.

### Hinweis

- Schalten Sie das Telefon für den Ladevorgang ein. Es wird nur geladen, wenn es eingeschaltet ist.
- Laden Sie den Akku vor dem ersten Gebrauch so lange auf, bis angezeigt wird, dass er vollständig geladen ist.
- Das Telefon kann beim Laden des Akkus warm werden. Das ist normal.
- Wenn der Akku Ihres Telefons vollständig entladen ist, nachdem Sie es für einen längeren Zeitraum nicht verwendet haben, muss das Gerät möglicherweise bis zu 20 Minuten lang geladen werden, bevor es eingeschaltet werden kann.

Nun ist Ihr Telefon einsatzbereit.

## Überprüfen des Akkuladestatus

Das Akkusymbol zeigt den aktuellen Ladezustand an.

- Zeigt den Akkustand an (voll bis leer).
- Wenn das Mobilteil aufgeladen wird, zeigen die Balken den Ladevorgang an, bis der Akku vollständig geladen ist oder Sie den Adapter vom Telefon trennen.
- Das Symbol für einen leeren Akku blinkt. Der Akkuladestand ist niedrig; der Akku sollte aufgeladen werden.

Wenn Sie sich in einem Gespräch befinden, wird ein Warnton ausgegeben, sobald der Akku fast leer ist. Sie können das Ladegerät anschließen, um den Anruf fortzusetzen. Das Telefon schaltet sich ca. 15 Minuten, nachdem der Akku leer ist, ab.

## Standby-Modus

Wenn Ihr Telefon nicht verwendet wird, befindet es sich im Standbymodus. In Standby-Modus hält der Akku ca. eine Woche. Wenn die automatische Sperre eingerichtet wurde, sehen Sie auf dem Ruhebildschirm ein Schlüsselsymbol. Sie müssen auf das Symbol drücken, um das Telefon zu aktivieren. Die automatische Sperre wird bei einem eingehenden Anruf automatisch deaktiviert.

## Prüfen der Signalstärke

- Zeigt den Verbindungsstatus zwischen Mobilteil und Basis an. Je mehr Balken angezeigt werden, umso besser ist die Verbindung.
- 
- 
- 
-

- Vergewissern Sie sich, dass das Mobilteil bei der Basisstation registriert ist, bevor Sie Anrufe tätigen oder annehmen.
- Wenn während eines Gesprächs Warntöne ausgegeben werden, ist entweder der Akku des Mobilteils fast leer oder das Mobilteil verliert die Verbindung zur Basisstation. Laden Sie den Akku auf, oder bringen Sie das Mobilteil näher an die Basisstation.

# 4 Anrufe

## Hinweis

- Wenn die Stromversorgung unterbrochen wird, können mit dem Telefon keine Notruffunktionen verwendet werden.
- Dies ist ein Freisprechclip. Vergewissern Sie sich, dass eine optimale Entfernung (15 cm bis 1 m) zwischen Ihrem Mund, Ihren Ohren und Ihrem Telefon besteht. Halten Sie das Telefon nicht zu nah an die Ohren.

## Tätigen eines Anrufs

Sie können einen Anruf folgendermaßen tätigen:

- Tätigen eines externen Anrufs
- Wählen einer Nummer aus dem Telefonbuch
- Wählen einer Nummer aus dem Anrufprotokoll

## Tätigen eines externen Anrufs

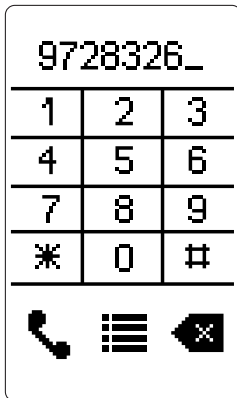

- 1 Tippen Sie im Ruhebildschirm oder im Hauptmenü auf .  
↳ Die Tastatur wird angezeigt.
- 2 Wählen Sie die Telefonnummer, und tippen Sie dann auf .  
↳ Die Nummer wird gewählt.

↳ Die Dauer des aktuellen Anrufs wird angezeigt.

## Hinweis

- Der Anruf-Timer zeigt die Dauer des aktuellen Anrufs an.

## Hinweis

- Wenn Warntöne ausgegeben werden, ist entweder der Akku des Telefons fast leer, oder das Telefon befindet sich außerhalb der Reichweite der Basisstation. Laden Sie den Akku auf, oder bringen Sie das Telefon näher an die Basisstation.

## Beenden eines Anrufs

Tippen Sie auf .

## Hinweis

- Das Telefon fordert Sie auf, das Auflegen zu bestätigen, um ein unabsichtliches Beenden des Anrufs zu vermeiden. Diese Bestätigung kann im Einstellungs-menü des Telefons deaktiviert werden.

## Entgegennehmen eines Anrufs

Wenn das Telefon klingelt, tippen Sie auf , um den Anruf anzunehmen.

## Warnung

- Halten Sie das Telefon stets von Ihrem Ohr fern, um Hörschäden zu vermeiden.

## Hinweis

- Der Anrufer-ID-Dienst steht zur Verfügung, wenn Sie sich über Ihren Dienstanbieter für diesen Dienst registriert haben.
- Ob der Anrufer-ID-Dienst letztendlich zur Verfügung steht, hängt von den verschiedenen Basisstationen ab.



## Tipp

- Wenn Sie einen Anruf verpasst haben, wird auf dem Telefon eine Benachrichtigung angezeigt.



---

## Stummschalten des Klingeltons bei einem eingehenden Anruf

Tippen Sie während das Telefon klingelt auf . Sie können den Klingelton dauerhaft oder für einen bestimmten Zeitraum stummschalten.

---



## Einstellen der Lautstärke des Lautsprechers

Drücken Sie auf  /  auf der linken Seite des Telefons, um die Lautstärke während des Anrufs anzupassen.

- ↳ Die Lautstärke des Lautsprechers wird angepasst, und auf dem Telefon wird wieder der Anrufbildschirm angezeigt.

---

## Stummschalten des Mikrofons

- 1 Tippen Sie während eines Anrufs auf .
  - ↳ Auf dem Mobilteil wird **[Stumm ein]** angezeigt.
  - ↳ Der Anrufer kann Sie nicht mehr hören, während Sie ihn jedoch weiterhin hören können.
- 2 Tippen Sie erneut auf , um die Stummschaltung des Mikrofons zu deaktivieren.
  - ↳ Nun können Sie mit dem Anrufer sprechen.

---

## Kopfhörermodus

Sie können alle Standard-Kopfhörer (z. B. den Philips SHE7000) mit dem Telefon



verbinden, um ungestörter zu telefonieren. Die Kopfhörerbuchse ist dieselbe Buchse wie die Ladebuchse. Headsets mit Mikrofon werden nicht unterstützt.

# 5 Text und Zahlen

Sie können Text und Zahlen für Telefonbucheinträge und andere Menüelemente eingeben.

---

## Eingeben von Text und Zahlen

- 1 Tippen Sie auf die Tastatur, um Zeichen und Ziffern einzugeben.
- 2 Wählen Sie , um ein Zeichen zu löschen.
- 3 Drücken Sie , um ein Leerzeichen hinzuzufügen.

---

## Wechseln zwischen Groß- und Kleinbuchstaben





Standardmäßig wird der erste Buchstabe jedes Wortes in einem Satz in Großbuchstaben und der Rest in Kleinbuchstaben eingegeben. Tippen Sie auf **Aa**, um bei der Eingabe zwischen Groß- und Kleinbuchstaben zu wechseln.

# 6 Telefonbuch

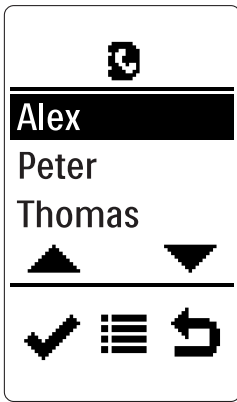
Dieses Telefon verfügt über ein Telefonbuch, in dem Sie bis zu 20 Einträge speichern können. Sie können über das Mobilteil auf das Telefonbuch zugreifen. Jeder Eintrag kann einen Namen mit bis zu 14 Zeichen und eine Nummer mit bis zu 24 Zeichen umfassen.

## Anzeigen des Telefonbuchs



- 1 Tippen Sie auf , um das Hauptmenü aufzurufen.
- 2 Tippen Sie auf , um die Telefonbuch-Liste aufzurufen.
- 3 Tippen Sie auf einem Telefonbucheintrag.  
↳ Der Telefonbucheintrag wird markiert.
- 4 Wählen Sie  > **[Anzeigen]**, und tippen Sie anschließend auf , um die Informationen anzuzeigen.







### Tipp

- Tippen Sie auf  oder , um nach oben/unten zu blättern.

## Hinzufügen eines Eintrags

### Hinweis



- Wenn der Speicher Ihres Telefonbuchs voll ist, wird auf dem Telefon eine Benachrichtigung angezeigt. Löschen Sie einige der Einträge, um neue hinzufügen zu können.

- 1 Tippen Sie auf , um das Hauptmenü aufzurufen.
- 2 Tippen Sie auf , um die Telefonbuch-Liste aufzurufen.
- 3 Wählen Sie  um das Optionsmenü zu öffnen.
- 4 Wählen Sie **[Neu hinzu]**, und bestätigen Sie anschließend mit .
- 5 Geben Sie den Namen ein, und bestätigen Sie anschließend mit .
- 6 Geben Sie die Nummer ein, und tippen Sie zum Speichern auf   
↳ Ihr neuer Eintrag wird gespeichert.

### Tipp

- Halten Sie # gedrückt, um eine Pause einzufügen, wenn Sie die Zugriffsnummer oder den Ländercode speichern müssen.

## Wählen einer Nummer aus dem Telefonbuch

- 1 Tippen Sie auf , um das Hauptmenü aufzurufen.
- 2 Tippen Sie auf , um die Telefonbuch-Liste aufzurufen.
- 3 Tippen Sie auf einen Telefonbucheintrag, um ihn zu markieren.
- 4 Tippen Sie erneut auf den Telefonbucheintrag, um einen Anruf zu tätigen.









## Tipp

- Tippen Sie auf ▲ oder ▼, um nach oben/unten zu blättern.

## Tipp

- Tippen Sie auf ▲ oder ▼, um nach oben/unten zu blättern.





## Bearbeiten eines Eintrags

- 1 Tippen Sie auf , um das Hauptmenü aufzurufen.
- 2 Tippen Sie auf , um die Telefonbuch-Liste aufzurufen.
- 3 Tippen Sie auf einem Telefonbucheintrag.  
↳ Der Telefonbucheintrag wird markiert.
- 4 Wählen Sie  > **[Bearbeiten]**, und bestätigen Sie anschließend mit .
- 5 Bearbeiten Sie den Namen, und bestätigen Sie anschließend mit .
- 6 Bearbeiten Sie die Nummer, und tippen Sie zum Speichern auf   
↳ Der Eintrag wird gespeichert.

## Tipp

- Tippen Sie auf ▲ oder ▼, um nach oben/unten zu blättern.
- Der neue Telefonbucheintrag überschreibt den alten.

## Löschen aller Einträge

- 1 Tippen Sie auf , um das Hauptmenü aufzurufen.
- 2 Tippen Sie auf , um die Telefonbuch-Liste aufzurufen.
- 3 Wählen Sie  > **[Alle löschen]**, und bestätigen Sie anschließend mit   
↳ Sie werden über die Anzeige auf dem Mobilteil aufgefordert, Ihre Auswahl zu bestätigen.
- 4 Bestätigen Sie mit   
↳ Alle Einträge werden gelöscht.





## Tipp

- Tippen Sie auf ▲ oder ▼, um nach oben/unten zu blättern.

## Hinweis

- Änderungen am Telefonbuch Ihres Freisprechclips haben keinen Einfluss auf die Telefonbücher anderer verwendeter DECT-Telefone.

## Löschen eines Eintrags

- 1 Tippen Sie auf , um das Hauptmenü aufzurufen.
- 2 Tippen Sie auf , um die Telefonbuch-Liste aufzurufen.
- 3 Tippen Sie auf einem Telefonbucheintrag.  
↳ Der Telefonbucheintrag wird markiert.
- 4 Wählen Sie  > **[Löschen]**, und bestätigen Sie anschließend mit   
↳ Der Eintrag wird gelöscht.

# 7 Anrufprotokoll

Im Anrufprotokoll wird der Anrufverlauf aller entgangenen und gewählten Anrufe gespeichert. Der Anrufverlauf enthält bis zu 30 Einträge mit dem Namen und der Nummer des Anrufers, der Anrufzeit und dem Datum. Diese Funktion steht zur Verfügung, wenn Sie sich über Ihren Dienstanbieter beim Anrufer-ID-Dienst registriert haben.

Wenn der Anrufer Name und Nummer übertragen hat, werden diese Informationen angezeigt. Die Anrufeinträge werden in chronologischer Reihenfolge angezeigt, wobei der aktuellste Anruf an erster Stelle wiedergegeben wird.

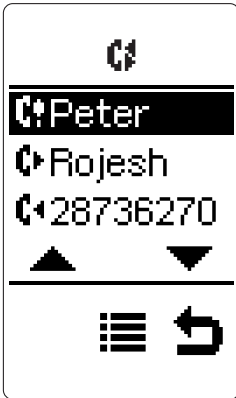

## Hinweis

- Stellen Sie sicher, dass es sich um eine gültige Nummer handelt. Anschließend können Sie sie direkt aus der Anrufliste zurückrufen.

Die folgenden Symbole, die auf dem Bildschirm angezeigt werden, informieren Sie darüber, ob Sie eingehende, ausgehende und entgangene Anrufe haben.

- ☎ Zeigt einen eingehenden Anruf in der Anrufliste an.

- ☎ Zeigt einen ausgehenden Anruf in der Anrufliste an.

- ☎ Zeigt den ungelesenen entgangenen Anruf in der Anrufliste an.

- ☎ Zeigt den gelesenen entgangenen Anruf in der Anrufliste an.

## Hinweis

- Wenn Sie einen Anruf auf Ihrem Telefon aber nicht über Ihren Freisprechclip annehmen, wird er auf dem Freisprechclip als verpasster Anruf angezeigt.

## Speichern der Telefonnummer eines entgangenen Anrufs im Telefonbuch

- 1 Tippen Sie im Ruhebildschirm oder im Hauptmenü auf ☎.  
↳ Das Anrufprotokoll wird angezeigt.
- 2 Wählen Sie einen Eintrag aus, und tippen Sie anschließend auf ☰, um das Optionsmenü zu öffnen.
- 3 Wählen Sie **[Num. speichern]**, und bestätigen Sie anschließend mit ✓.
- 4 Geben Sie den Namen ein, und bearbeiten Sie ihn. Bestätigen Sie mit ✓.
- 5 Geben Sie die Nummer ein, und bearbeiten Sie sie. Tippen Sie zum Speichern auf ☑.  
↳ Der Eintrag wird gespeichert.

## Tipp

- Tippen Sie auf ▲ oder ▼, um nach oben/unten zu blättern.

---

## Zurückrufen einer Nummer

- 1 Tippen Sie im Ruhebildschirm oder im Hauptmenü auf .  
↳ Das Anrufprotokoll wird angezeigt.
- 2 Tippen Sie auf einen Eintrag in der Anruferliste, um ihn zu markieren.
- 3 Tippen Sie erneut auf den Eintrag in der Anruferliste, um einen Anruf zu tätigen.







### Tipp

- Tippen Sie auf  oder , um nach oben/unten zu blättern.





---

## Löschen aller Anrufeinträge

- 1 Tippen Sie im Ruhebildschirm oder im Hauptmenü auf .  
↳ Das Anrufprotokoll wird angezeigt.
- 2 Tippen Sie auf , um auf das Optionsmenü zuzugreifen.
- 3 Wählen Sie **[Alle löschen]**, und bestätigen Sie anschließend mit .  
↳ Sie werden auf dem Mobilteil aufgefordert, Ihre Auswahl zu bestätigen.
- 4 Bestätigen Sie mit .  
↳ Alle Einträge werden gelöscht.

---

## Löschen eines Anrufeintrags

- 1 Tippen Sie im Ruhebildschirm oder im Hauptmenü auf .  
↳ Das Anrufprotokoll wird angezeigt.
- 2 Wählen Sie einen Eintrag aus, und tippen Sie anschließend auf , um das Optionsmenü zu öffnen.
- 3 Wählen Sie **[Löschen]**, und bestätigen Sie anschließend mit .  
↳ Sie werden auf dem Mobilteil aufgefordert, Ihre Auswahl zu bestätigen.
- 4 Bestätigen Sie mit .  
↳ Der Eintrag wird gelöscht.



### Tipp





- Tippen Sie auf  oder , um nach oben/unten zu blättern.

# 8 Einstellungen

## Telefon





### Festlegen der Lautstärke des Klingeltons auf dem Mobilteil

Sie können aus fünf Lautstärken wählen, oder die Option **[Aus]** einstellen.

- 1 Tippen Sie auf , um das Hauptmenü aufzurufen.
- 2 Wählen Sie  > **[Telefon]** > **[Töne]** > **[Klingellaut.]**, und bestätigen Sie anschließend mit .
- 3 Wählen Sie eine Lautstärke aus, und bestätigen Sie mit .  
↳ Die Einstellung wird gespeichert.

### Festlegen des Klingeltons auf dem Mobilteil



Sie können aus 5 Klingeltönen auswählen.

- 1 Tippen Sie auf , um das Hauptmenü aufzurufen.
- 2 Wählen Sie  > **[Telefon]** > **[Töne]** > **[Ruftonmelodie]**, und bestätigen Sie anschließend mit .
- 3 Wählen Sie einen Klingelton aus, und bestätigen Sie anschließend mit .  
↳ Die Einstellung wird gespeichert.

### Auflegebestätigung

Sie können wählen, ob eine Bestätigung erforderlich ist, nachdem Sie  ausgewählt haben.

- 1 Tippen Sie auf , um das Hauptmenü aufzurufen.



- 2 Wählen Sie  > **[Telefon]** > **[Auflegen bestätigung]**, und bestätigen Sie anschließend mit .
- 3 Wählen Sie **[EIN]/[AUS]**, und bestätigen Sie anschließend mit .  
↳ Die Einstellung wird gespeichert.

## Ruhemodus

Sie können auf Ihrem Telefon den Ruhemodus für eine bestimmte Zeit aktivieren, wenn Sie nicht gestört werden möchten. Wenn der Ruhemodus aktiviert ist, klingelt Ihr Freisprechclip nicht.





### Hinweis

- Wenn Sie den Wecker aktivieren, erzeugt das Telefon einen Signalton, auch wenn der Ruhemodus aktiviert ist.

- 1 Tippen Sie auf , um das Hauptmenü aufzurufen.
- 2 Wählen Sie  > **[Telefon]** > **[Töne]** > **[Ruhemodus]** > **[Ein/Aus]** > **[EIN]** oder **[AUS]** aus, und tippen Sie zum Bestätigen auf .  
↳ Die Einstellung wird gespeichert.

### Hinweis









- Wenn Sie **[EIN]** auswählen, klingelt Ihr Freisprechclip während eines festgelegten Zeitraums bei ankommenden Anrufen nicht. Wenn Sie **[AUS]** auswählen, klingelt Ihr Freisprechclip bei jedem ankommenden Anruf.

- 3 Wählen Sie **[Start & Ende]**, und bestätigen Sie anschließend mit .
- 4 Legen Sie Start- und Endzeitpunkt fest, und tippen Sie zum Bestätigen auf .  
↳ Die Einstellung wird gespeichert.  
↳  wird angezeigt, wenn der Ruhemodus aktiv ist und der aktuelle Zeitpunkt außerhalb des Ruhezeitraums liegt.  wird angezeigt, wenn der Ruhemodus aktiv ist und

der aktuelle Zeitpunkt außerhalb des Ruhezeitraums liegt.

## Kontakte vom Ruhemodus ausschließen

Sie können die Länge der Klingelverzögerung und die Kontakte auswählen, die von dieser Einstellung ausgenommen werden sollen. Mit dieser Funktion können Anrufer, die Sie vom Ruhemodus ausgeschlossen haben oder die nicht vor Ablauf des Klingelverzögerungs-Zeitraums auflegen, Sie erreichen, selbst wenn der Ruhemodus aktiv ist. Bei der Klingelverzögerung handelt es sich um den Zeitraum, während dem Anrufe stummgeschaltet werden, bevor das Klingeln hörbar ist.





- 1 Tippen Sie auf , um das Hauptmenü aufzurufen.
- 2 Wählen Sie  > **[Telefon]** > **[Töne]** > **[Ruhemodus]**, und tippen Sie anschließend zur Bestätigung auf .
- 3 Wählen Sie **[Ausnahme]**, und bestätigen Sie anschließend mit .
- 4 Wählen Sie **[Ein/Aus]** > **[Ein]**, um die Einstellung zu aktivieren, und tippen Sie zum Bestätigen auf .
- 5 Daraufhin stehen Ihnen folgende zwei Optionen zur Verfügung:
  - Tippen Sie auf **[Verzög.]**, und wählen Sie dann eine Klingelverzögerungsoption aus. Tippen Sie zum Bestätigen auf .
  - Tippen Sie auf **[Nummer wählen]**, und wählen Sie den Kontakt aus, den Sie von dieser Einstellung ausschließen wollen. Bestätigen Sie mit . Der ausgewählte Kontakt wird mit einem "\*" markiert. Tippen Sie auf , um das Menü zu verlassen.

## Hinweis

- Wenn **[Ausnahme]** auf **[Ein]** eingestellt und die Option **[Verzög.]** ausgewählt ist, klingelt das Mobilteil nur, nachdem das Ende des Zeitraums der eingestellten Klingelverzögerung erreicht wurde.
- Wenn der ankommende Anruf von einem Kontakt stammt, der mit einem "\*" markiert ist, klingelt Ihr Freisprechclip sofort. Ist der Kontakt nicht mit einem "\*" markiert, klingelt Ihr Freisprechclip entsprechend der Klingelverzögerungsoption.
- Wenn Sie die Kontakte vom Ruhemodus ausschließen oder die Klingelverzögerung aktiviert ist, stellen Sie sicher, dass **[Ausnahme]** als **[Ein]** eingestellt ist, damit die Ausnahmen aktiv sind.

## Festlegen des Tastentons

Tastentöne werden ausgegeben, wenn Sie auf dem Mobilteil die Tasten drücken.



- 1 Tippen Sie auf , um das Hauptmenü aufzurufen.
- 2 Wählen Sie  > **[Telefon]** > **[Töne]** > **[Tastenton]**, und tippen Sie anschließend zur Bestätigung auf .
- 3 Wählen Sie **[EIN]/[AUS]**, und bestätigen Sie anschließend mit .  
↳ Die Einstellung wird gespeichert.

## Festlegen von Datum und Uhrzeit

Sie können das Datum und die Zeit für Ihr Telefon einstellen.

## Autom. Sperre

Sie können einstellen, dass der Bildschirm des Telefons automatisch gesperrt wird.

- 1 Tippen Sie auf , um das Hauptmenü aufzurufen.
- 2 Wählen Sie  > **[Telefon]** > **[Autom. Sperre]**, und bestätigen Sie anschließend mit .
- 3 Sie können zwischen **[AUS]** und Zeitlimits für die automatische Sperre mit 20, 40 und 60 Sekunden wählen.



- Bestätigen Sie mit ✓.  
↳ Die Einstellung wird gespeichert.

---

## Einstellen der Anzeigesprache

### Hinweis



- Diese Funktion ist nur für Modelle verfügbar, die mehrere Sprachen unterstützen.
- Die auswählbaren Sprachen sind von Land zu Land unterschiedlich.

- Tippen Sie auf , um das Hauptmenü aufzurufen.
- Wählen Sie  > **[Telefon]** > **[Sprache]**, und bestätigen Sie anschließend mit ✓.
- Wählen Sie eine Sprache aus, und bestätigen Sie anschließend mit ✓.  
↳ Die Einstellung wird gespeichert.

---

## Einstellen der Hintergrundbeleuchtung des LCD-Bildschirms



Der Bildschirm des Freisprechclips verfügt über eine Hintergrundbeleuchtung, um eine gute Lesbarkeit in dunklen Umgebungen zu gewährleisten. Sie können ein Zeitlimit für die Hintergrundbeleuchtung einstellen, damit diese sich ausschaltet, wenn Sie das Gerät nicht benutzen.

- Tippen Sie auf , um das Hauptmenü aufzurufen.
- Wählen Sie  > **[Telefon]** > **[Hintergr. bel.]**, und bestätigen Sie anschließend mit ✓.
- Schalten Sie die Hintergrundbeleuchtung ein- bzw. aus, oder richten Sie ein automatisches Zeitlimit von 20, 40 oder 60 Sekunden ein. Längere Zeitlimits können die Lebensdauer des Akkus verringern.
- Bestätigen Sie mit ✓.

---

## Kalibrierung

In seltenen Fällen reagiert der Touchscreen nicht mehr richtig auf Eingaben. In einem solchen Fall muss der Bildschirm neu kalibriert werden.

- Tippen Sie auf , um das Hauptmenü aufzurufen.
- Wählen Sie  > **[Telefon]** > **[Kalibrierung]**, und bestätigen Sie anschließend mit ✓.
- Tippen Sie zum Bestätigen auf das Plus-Zeichen.  
↳ Die Einstellung wird gespeichert.





---

## Alarm

Das Telefon verfügt über einen integrierten Wecker.

---

## Einstellen der Weckzeit

- Tippen Sie auf , um das Hauptmenü aufzurufen.
- Wählen Sie  > **[Wecker]**, und bestätigen Sie anschließend mit ✓.
- Wählen Sie **[Ein/Aus]** > **[Ein]**, und bestätigen Sie anschließend mit ✓.
- Wählen Sie **[Alarmzeit]**, und bestätigen Sie anschließend mit ✓.
- Tippen Sie einmal oder mehrfach auf  / , um die Weckzeit einzugeben, und bestätigen Sie anschließend mit ✓.
- Wählen Sie **[Wiederholung]**, und bestätigen Sie anschließend mit ✓.
- Wählen Sie ein Alarmereignis, und bestätigen Sie anschließend mit ✓.
- Wählen Sie **[Weckton]**, und tippen Sie anschließend auf ✓.
- Wählen Sie einen Ton aus den Optionen aus, und bestätigen Sie mit ✓.  
↳ Die Weckzeit wird gespeichert, und auf dem Bildschirm wird  angezeigt.

## Tipp

- Tippen Sie auf  / , um zwischen [AM] und [PM] zu wechseln.

## Hinweis





- Der Wecker klingelt täglich zur voreingestellten Uhrzeit, es sei denn, er wird auf [AUS] eingestellt.

## Deaktivieren der Weckzeit

### Wenn der Wecker klingelt

Drücken Sie eine beliebige Taste, um den Wecker auszuschalten.

### Bevor der Wecker klingelt





- 1 Tippen Sie auf , um das Hauptmenü aufzurufen.
- 2 Wählen Sie  > [Wecker] > , und bestätigen Sie anschließend mit .
- 3 Wählen Sie [Ein/Aus] > [Aus], und bestätigen Sie anschließend mit .  
↳ Die Einstellung wird gespeichert.

## Dienste

### Anruflistentyp



Sie können festlegen, ob Sie alle Anrufe oder verpassten Anrufe im Anrufprotokoll anzeigen.

### Anruflistentyp einstellen

- 1 Tippen Sie auf , um das Hauptmenü aufzurufen.
- 2 Wählen Sie  > [Dienste] > [Anrufliste], und bestätigen Sie anschließend mit .
- 3 Wählen Sie eine Option aus, bestätigen Sie anschließend mit .

## ECO-Modus

Der Freisprechclip unterstützt den Eco-Modus, um die Übertragungsleistung und die Strahlung zu minimieren.

- 1 Tippen Sie auf , um das Hauptmenü aufzurufen.
- 2 Wählen Sie  > [Dienste] > [Eco-Modus], und bestätigen Sie anschließend mit .

Sie können zwischen zwei Modi wählen:

- **[Aus]:** Keine Reduzierung der Übertragungsleistung.
- **[Ein]:**
  - Im Eco-Modus wird die Übertragungsleistung reduziert, um die Strahlung zu minimieren. Bei ausgewählten Philips Modellen (**CD48x, CD49x, CD68x, CD69x** und **SE888**) reduziert sowohl das Mobilteil als auch die DECT-Basis die Übertragungsleistung deutlich, wenn sich das Mobilteil in der Nähe der Basis befindet. Die Übertragungsleistung erhöht sich nur dann automatisch, wenn das Mobilteil weiter von der Basis entfernt ist. Vergewissern Sie sich, dass der Eco-Modus auch für diese Modelle aktiviert ist, wenn Sie den Eco-Modus auf dem Freisprechclip auswählen. In diesem Modus wird der Übertragungsbereich um ca. 50 % verringert.
  - Wenn Sie Ihren Freisprechclip bei einer anderen Telefonbasis als einer der oben aufgeführten registrieren, verringert der Freisprechclip die Übertragungsleistung automatisch, wenn er sich in der Nähe der Basis befindet. Die DECT-Basis behält die normale Übertragungsleistung bei. In diesem Fall wird der Übertragungsbereich nicht beeinflusst.



## Tip

- Neben dem Eco-Modus zur Reduzierung der Übertragungsleistung und der Strahlung verwendet dieser Freisprechclip ein Netzteil, das im Standby-Modus nur sehr wenig Strom verbraucht.

---





## Registrieren des Telefons

Registrieren Sie Ihr Telefon manuell vor dem Gebrauch bei der Basisstation (siehe 'Registrieren des Telefons' auf Seite 7).

---

## Wiederherstellen der Standardeinstellungen

Sie können die Einstellungen des Telefons auf die Standardeinstellungen zurücksetzen.

- 1 Tippen Sie auf , um das Hauptmenü aufzurufen.
- 2 Wählen Sie  > **[Dienste]** > **[Zurücksetzen]**, und bestätigen Sie anschließend mit .  
↳ Sie werden über die Anzeige auf dem Mobilteil aufgefordert, Ihre Auswahl zu bestätigen.
- 3 Bestätigen Sie mit .  
↳ Alle Einstellungen werden zurückgesetzt.



# 9 Technische Daten

## Display

- Touchpanel mit weißer LCD-Hintergrundbeleuchtung

## Allgemeine Telefonfunktionen

- Anzeigen der Nummer und des Namens des Anrufers (wenn der Name im Telefonbuch gespeichert ist)
- Gesprächszeit: 10 Stunden
- Standby-Zeit: 160 Stunden

## Akku

- Integrierter Akku: Li-Polymer

## Adapter

### Ladegerät

- Philips: SSW-1920EU-2, Eingangsleistung: 100 – 240 V, 50/60 Hz, 0,2 A, Ausgangsleistung: 6 V bei 500 mA

## Stromverbrauch

- Eco-Stromversorgung mit minimalem Stromverbrauch: 0,01 W

## Gewicht und Abmessungen

- 62 Gramm
- 90 x 43,5 x 29,5 mm (H x B x T)

## Eco mode (Ökomodus)

Ja

## Reichweite

In Innenräumen: 50 m; im Freien: 300 m

## Telefonbuch und Anrufprotokoll

- Telefonbuch mit 20 Einträgen
- Anrufprotokoll mit 30 Einträgen

# 10 Hinweis

---

## Konformitätserklärung

Philips Consumer Lifestyle erklärt hiermit, dass das Gerät MT3120 die notwendigen Anforderungen und die anderen relevanten Bestimmungen der Richtlinie 1999/5/EG erfüllt. Die Konformitätserklärung finden Sie unter [www.p4c.philips.com](http://www.p4c.philips.com). Dieses Produkt wurde gemäß der europäischen R&TTE-Richtlinie 1999/5/EC konzipiert, getestet und gefertigt.

---

## GAP-Standard

Der GAP-Standard garantiert, dass alle DECT™-GAP-Mobilteile und -Basisstationen unabhängig vom Hersteller einen Mindestbetriebsstandard einhalten. Das Mobilteil ist GAP-kompatibel und garantiert deshalb folgende Mindestfunktionen: Registrieren mit einer Basisstation, Tätigen eines Anrufs und Empfangen eines Anrufs. Wenn Sie die Geräte zusammen mit Elementen anderer Hersteller verwenden, stehen die erweiterten Funktionalitäten möglicherweise nicht zur Verfügung. Um dieses Mobilteil mit einer GAP-kompatiblen Basisstation eines anderen Herstellers zu verwenden, halten Sie sich zunächst an die Anweisungen des Herstellers. Folgen Sie anschließend der Vorgehensweise in diesem Handbuch für die Registrierung eines Mobilteils.

---

## Elektromagnetische Verträglichkeit

Koninklijke Philips Electronics N.V. produziert und vertreibt viele Endkundenprodukte, die,

wie jedes elektronische Gerät im Allgemeinen, elektromagnetische Signale aussenden und empfangen können.

Eines der grundsätzlichen

Unternehmensprinzipien von Philips ist es, für unsere Produkte alle notwendigen Gesundheits- und Sicherheitsmaßnahmen zu ergreifen, um allen anwendbaren rechtlichen Anforderungen zu entsprechen und die zum Zeitpunkt der Herstellung des Produkts anwendbaren EMV-Normen in vollem Maße einzuhalten. Philips verpflichtet sich, Produkte zu entwickeln, herzustellen und zu vertreiben, die keine gesundheitlichen Probleme hervorrufen. Philips kann wissenschaftlichen Studien zufolge bestätigen, dass die Produkte von Philips bei ordnungs- und zweckgemäßem Gebrauch sicher sind.

Philips spielt eine aktive Rolle in der Entwicklung der internationalen EMF- und Sicherheitsstandards, sodass Philips auch weiterhin die neuesten Entwicklungen der Standardisierung so früh wie möglich in seine Produkte integrieren kann.



Ihr Gerät wurde unter Verwendung hochwertiger Materialien und Komponenten entwickelt und hergestellt, die recycelt und wiederverwendet werden können.



Befindet sich dieses Symbol (durchgestrichene Abfalltonne auf Rädern) auf dem Gerät, bedeutet dies, dass für dieses Gerät die Europäische Richtlinie 2002/96/EG gilt. Informieren Sie sich über die örtlichen Bestimmungen zur getrennten Sammlung elektrischer und elektronischer Geräte. Richten Sie sich nach den örtlichen Bestimmungen und entsorgen Sie Altgeräte nicht über Ihren Hausmüll.

Durch die korrekte Entsorgung Ihrer Altgeräte werden Umwelt und Menschen vor möglichen negativen Folgen geschützt.



Ihr Produkt enthält einen integrierten wiederaufladbaren Akku, der der europäischen Richtlinie 2006/66/EG unterliegt. Dieser darf nicht mit dem normalen Haushaltsmüll entsorgt werden.

Bitte informieren Sie sich über die örtlichen Bestimmungen zur gesonderten Entsorgung von Batterien, da durch die korrekte Entsorgung Umwelt und Menschen vor möglichen negativen Folgen geschützt werden.

### Entfernen des integrierten Akkus

Wenn in Ihrem Land kein Sammel- bzw. Recyclingsystem für Elektronikgeräte besteht, nehmen Sie vor der Entsorgung des Telefons zum Schutz der Umwelt den Akku heraus, und entsorgen Sie diesen entsprechend.

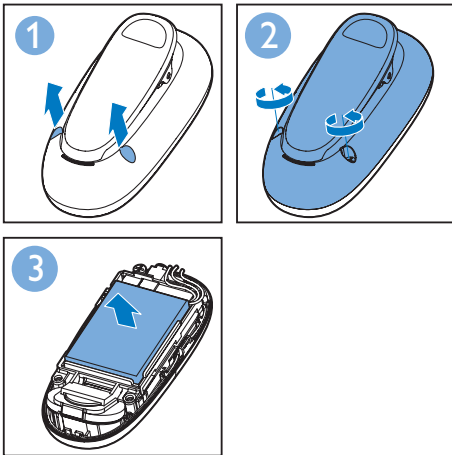

Ist ein Produkt mit diesem Logo gekennzeichnet, bedeutet dies, dass eine entsprechende Gebühr

an das Recyclingprogramm des jeweiligen Landes gezahlt wurde.

### Umweltinformationen

Auf überflüssige Verpackung wurde verzichtet. Die Verpackung kann leicht in drei Materialtypen getrennt werden: Pappe (Karton) und Polyethylen (Beutel, Schaumstoff-Schutzfolie). Ihr Gerät besteht aus Werkstoffen, die wiederverwendet werden können, wenn das Gerät von einem spezialisierten Fachbetrieb demontiert wird. Bitte beachten Sie die örtlichen Vorschriften zur Entsorgung von Verpackungsmaterial, verbrauchten Batterien und Altgeräten.

# 11 Häufig gestellte Fragen (FAQ)

Wie verbinde ich den Freisprechclip mit meinen anderen Telefonen?

Gehen Sie zu  >  > [Dienste] > [Anmelden].



Tipp

- Informationen dazu finden Sie im Kapitel "Erste Schritte", Abschnitt "Registrieren des Telefons".

Auf dem Bildschirm werden keine Signalbalken angezeigt.

- Das Mobilteil befindet sich außerhalb des Empfangsbereichs. Verwenden Sie es näher an der Basisstation.
- Vergewissern Sie sich, dass Sie Ihr Telefon bei der Basisstation registriert haben.



Tipp

- Informationen dazu finden Sie im Kapitel "Erste Schritte", Abschnitt "Registrieren des Telefons".

Mein Telefon ist nicht mit der Basisstation verbunden/Ich erhalte keinen Wählton.

Ihr Telefon ist nicht registriert, d. h. es ist nicht mit der Basisstation verbunden. Registrieren Sie das Mobilteil mit der Basisstation.

Wie soll ich vorgehen, wenn das Registrieren des Telefons an der Basisstation fehlschlägt?

Der Speicher der Basisstation ist voll.

Deregistrieren Sie ungenutzte Mobilteile, und versuchen Sie es erneut.

Kein Wählton

- Prüfen Sie die Telefonanschlüsse.
- Das Mobilteil befindet sich außerhalb des Empfangsbereichs. Verwenden Sie es näher an der Basisstation.

Das Mobilteil ist mit der Stromversorgung verbunden, aber lädt sich nicht auf.

- Vergewissern Sie sich, dass eine Stromversorgung besteht und dass der Ladeadapter richtig an das Telefon angeschlossen ist.
- Vergewissern Sie sich, dass Sie das Telefon einschaltet ist.

Keine Anzeige

- Achten Sie darauf, dass die Akkus aufgeladen sind.
- Vergewissern Sie sich, dass eine Stromversorgung besteht und das Telefon mit dem Ladegerät verbunden ist.

Schlechter Ton (Knistern, Echo usw.)

- Das Mobilteil befindet sich beinahe außerhalb des Empfangsbereichs. Verwenden Sie es näher an der Basisstation.
- Das Telefon empfängt Interferenzen von nahestehenden elektrischen Geräten. Entfernen Sie die Basisstation aus diesem Bereich.
- Das Telefon befindet sich zwischen dicken Wänden. Entfernen Sie die Basisstation aus diesem Bereich.

Das Mobilteil klingelt nicht.

Stellen Sie sicher, dass der Klingelton des Mobilteils aktiviert ist.

Die Anrufer-ID wird nicht angezeigt.

- Der Dienst ist nicht aktiviert. Wenden Sie sich an Ihren Dienstanbieter.
- Die Daten des Anrufenden werden unterdrückt oder sind nicht verfügbar.
- Nicht alle DECT-Basisstationen unterstützen die mit diesem Telefon kompatible Anrufer-ID.

Ich habe einen 6-Ziffern-PIN-Code, aber ich kann nur 4 Ziffern auf meinem Freisprechclip eingeben.

Wenn Sie einen PIN-Code mit mehr als 4 Ziffern verwenden, kann er nicht über den Freisprechclip eingegeben werden. Ändern Sie in diesem Fall den PIN-Code Ihrer Basisstation in einen 4-Ziffern-PIN-Code (z. B. "0000"), und fahren Sie mit dem Registrierungsvorgang fort.

Interne Anrufe funktionieren nicht über den Freisprechclip.

Interne Anrufe von Ihrem Freisprechclip werden nicht unterstützt.



#### Hinweis

- Wenn die oben angeführten Lösungen nicht helfen, schalten Sie das Telefon aus, schalten es wieder ein, und versuchen Sie es erneut.

# 12 Anhang

## Eingabetabelle für Text und Ziffern

Taste	Zeichen in Großbuchstaben (für Englisch/Französisch/Deutsch/Italienisch/Türkisch/Portugiesisch/Spanisch/Niederländisch/Dänisch/Finnisch/Norwegisch/Schwedisch/Rumänisch/Polnisch/Tschechisch/Ungarisch/Slowakisch/Slowenisch/Kroatisch/Litauisch/Estnisch/Lettisch/Bulgarisch)
0	Leerzeichen 0 , / ; " ' ! ; ? ; * + - % \ ^ ~
1	1 @ _ # = < > ( ) & € £ \$ ¥ [ ] { } α § ...
2	A B C 2 À Â Ã Ä Å Æ Æ Ä Å Æ Ç Ç
3	D E F 3 Ê Ë Ì Í Î Ï Æ Δ Φ
4	G H I 4 Ğ Ğ Ĩ Ĩ Ĩ Ğ
5	J K L 5 Λ
6	M N O 6 Ñ Ó Ô Õ Ö
7	P Q R S 7 Ş Ş Π Θ Σ
8	T U V 8 Û Ü Û Ü Û Ü
9	W X Y Z 9 Ø Ω Ξ Ψ Ž

Taste	Zeichen in Kleinbuchstaben (für Englisch/Französisch/Deutsch/Italienisch/Türkisch/Portugiesisch/Spanisch/Niederländisch/Dänisch/Finnisch/Norwegisch/Schwedisch)
0	Leerzeichen 0 , / ; " ' ! ; ? ; * + - % \ ^ ~
1	1 @ _ # = < > ( ) & € £ \$ ¥ [ ] { } α § ...
2	a b c 2 à â æ á ã ä å ä å ç ç
3	d e f 3 è é ê ë è ē ē Δ Φ
4	g h i 4 ğ ğ ĩ ĩ ĩ ğ
5	j k l 5 λ

6	m n o 6 ñ ó ô õ ö ò
7	p q r s 7 β ς ξ Π Θ Σ
8	t u v 8 ù ú ü û ü μ
9	w x y z 9 ø Ω Ξ Ψ ž

Taste	Zeichen in Großbuchstaben (für Griechisch)
0	Leerzeichen 0 , / ; " ' ! ; ? ; * + - % \ ^ ~
1	1 @ _ # = < > ( ) & € £ \$ ¥ [ ] { } α § ...
2	A Β Γ 2 Α Β Γ Α Ε Ä Å Ç
3	Δ Ε Ζ 3 Δ Ε Ε
4	H Θ I 4 Γ Η I
5	K Λ Μ 5 J K L
6	N Ξ Ο 6 Μ Ν Ο Ñ Ö
7	Π Ρ Σ 7 Ρ Q R S
8	T Υ Φ 8 Τ U V Û
9	X Ψ Ω 9 W X Y Z Ø

Taste	Zeichen in Kleinbuchstaben (für Griechisch)
0	Leerzeichen 0 , / ; " ' ! ; ? ; * + - % \ ^ ~
1	1 @ _ # = < > ( ) & € £ \$ ¥ [ ] { } α § ...
2	α β γ 2 α β γ à æ ä å
3	δ ε ζ 3 δ ε έ
4	η θ ι 4 γ η ι
5	κ λ μ 5 j k l λ
6	ν ξ ο 6 μ ν ο ñ ö ò
7	π ρ σ 7 ρ q r s β
8	τ υ φ 8 τ u v ù ü
9	χ ψ ω 9 w x y z ø

Taste	Großbuchstaben (für Serbisch)
0	Leerzeichen 0 , / ; " ' ! ; ? ; * + - % \ ^ ~
1	1 @ _ # = < > ( ) & € £ \$ ¥ [ ] { } α § ...
2	A B C Ћ Ć Ć 2 A B B Γ
3	D E F Ѓ 3 Δ E Ж 3 Δ Φ
4	G H I Љ 4 И Й K L Γ

5	J K L Њ 5 M H O П A
6	M N O Ѓ 6 P C T Y
7	P Q R S □ Š 7 Ф X Ц Ч П Θ Σ Β
8	T U V 8 Ш Щ Ъ Ы
9	W X Y Z Ž 9 Ь Э Ю Я Ω ≡ Ψ

Taste	Kleinbuchstaben (für Serbisch)
0	Leerzeichen 0 , / ; " ' ! ; ? ; * + - % \ ^ ~
1	1 @ _ # = < > ( ) & € £ \$ ¥ [ ] { } а § ...
2	a b c Ђ Ć Ć 2 A Б В Г
3	d e f J Đ 3 Д Е Ж З
4	g h i Љ 4 И Й К Л
5	j k l Њ 5 M H O П
6	m n o Ѓ 6 P C T Y
7	p q r s □ Š 7 Ф X Ц Ч П Θ Σ Β
8	t u v l j 8 Ш Щ Ъ Ы
9	w x y z Ž 9 Ь Э Ю Я Ω ≡ Ψ

Taste	Zeichen in Großbuchstaben (für Russisch und Ukrainisch)
0	Leerzeichen 0 , / ; " ' ! ; ? ; * + - % \ ^ ~
1	1 @ _ # = < > ( ) & € £ \$ ¥ [ ] { } а § ...
2	A B В Г 2 Г A B C Æ Ä Å Ç
3	Д Е Ё Ж 3 З 3 E D E F É Δ Φ
4	И Й К Л 4 I Ĩ G H I Г
5	M H O П 5 J K L A
6	P C T Y 6 M N O Ñ Ö
7	Ф X Ц Ч 7 P Q R S П Θ Σ Β
8	Ш Щ Ъ Ы 8 T U V Ü
9	Ь Э Ю Я 9 W X Y Z Ø Ω ≡ Ψ

Taste	Zeichen in Kleinbuchstaben (für Russisch und Ukrainisch)
0	Leerzeichen 0 , / ; " ' ! ; ? ; * + - % \ ^ ~
1	1 @ _ # = < > ( ) & € £ \$ ¥ [ ] { } а § ...
2	a b в г 2 г a b c à æ ä å
3	д е ё ж з 3 e d e f è é Δ Φ

4	и й к л 4 i ĩ g h i ĩ Г
5	м н о п 5 j k l A
6	р с т у 6 m n o ñ ö ò
7	ф х ц ч 7 p q r s П Θ Σ Β
8	ш щ ъ ы 8 t u v ü ù
9	ь э ю я 9 w x y z ø Ω ≡ Ψ









# CE 0979

Specifications are subject to change without notice  
© 2012 Koninklijke Philips Electronics N.V.  
All rights reserved.

