

Her zaman yardıma hazırız

Ürününüzü kaydettirmek ve destek almak için şu adrese gidin:
www.philips.com/welcome

MT3120

Sorularınız mı
var? Philips'e
Ulaşın



Kullanım kılavuzu

PHILIPS

İçindekiler

1	Önemli güvenlik talimatları	3
2	Eller serbest telefonunuz	4
	Kutuda ne var	4
	Telefona genel bakış	4
	Ana menü simgeleri	5
	Ekran simgeleri	5
3	Başlarken	6
	Boyun askısının telefona takılması	6
	Telefonun yerleştirilmesi	6
	Eller serbest telefonun açılması	6
	Telefonunuzu yapılandırın (ülkeye göre değişir)	7
	Ülkenin/dilin ayarlanması	7
	Telefonunuzun kaydedilmesi	7
	Tarih ve saat ayarının yapılması	8
	Telefonun şarj edilmesi	8
	Pil seviyesinin kontrol edilmesi	9
	Bekleme modu	9
	Sinyal gücünün kontrol edilmesi	9
4	Aramalar	10
	Arama yapılması	10
	Harici arama yapma	10
	Bir aramayı sonlandırma	10
	Aramaya cevap verilmesi	10
	Gelen arama sırasında zili sessize alma	11
	Hoparlör ses düzeyinin ayarlanması	11
	Mikrofon sesinin kapatılması	11
	Kulaklık modu	11
5	Metin ve rakamlar	12
	Metin ve numaraların girilmesi	12
	Büyük/küçük harf arasında geçiş yapma	12
6	Telefon Defteri	13
	Telefon defterine bakma	13
	Kayıt ekleme	13

Telefon defterinden arama yapılması	13
Kayıt düzenleme	14
Kayıt silme	14
Tüm kayıtların silinmesi	14

7	Arama kaydı	15
	Cevapsız aramayı rehberle kaydetme	15
	Aramaya karşılık verilmesi	15
	Arama kaydının silinmesi	16
	Tüm arama kayıtlarının silinmesi	16

8	Ayarlar	17
	Telefon	17
	Ahize zil sesi düzeyinin ayarlanması	17
	Ahize zil sesinin ayarlanması	17
	Kapatma onayı	17
	Sessiz modu	17
	Tuş tonlarının ayarlanması	18
	Tarih ve saat ayarının yapılması	18
	Otomatik kilit	18
	Ekran dilinin ayarlanması	18
	LCD ekran arka aydınlatmasının ayarlanması	19
	Kalibrasyon	19
	Alarm	19
	Alarmın ayarlanması	19
	Alarmın kapatılması	19
	Servisler	20
	Arama listesi tipi	20
	Ekonomik mod	20
	Telefonunuzun kaydedilmesi	20
	Varsayılan ayarların geri yüklenmesi	20

9	Teknik veriler	21
----------	-----------------------	-----------

10	Bildirim	22
	Uygunluk bildirimi	22
	GAP standardı	22
	EMF uyumluluğu	22
	Entegre pili çıkarın	23

11	Sıkça sorulan sorular	24
-----------	------------------------------	-----------

12 Ek	25
Metin ve numara giriş tabloları	25

1 Önemli güvenlik talimatları

Güç gereksinimleri

Şebekedeki voltaj, EN 60950 standardında tanımlandığı gibi TNV-3 (Telekomünikasyon Şebekesi Voltajları) olarak sınıflandırılmıştır.

! Uyarı

- Elektrik şebekesi, tehlikeli olarak sınıflandırılmıştır. Şarj cihazına giden gücü kesmenin tek yolu, güç kaynağı fişini prizden çekmektir. Elektrik prizinin her zaman kolay erişilebilir bir yerde olduğundan emin olun.

Hasarı veya arızayı önlemek için

! Dikkat

- Sadece kullanıcı talimatlarında listelenen güç kaynağını kullanın.
- Yanlış tip pille değiştirilmesi durumunda patlama tehlikesi bulunmaktadır.
- PİL değiştirilmek üzere tasarlanmamıştır.
- Kullanılmış pilleri talimatlara göre atın.
- Yüksek gerilime maruz kalabileceğiniz için telefonu açmayın.
- Küçük metal nesnelerin ürünle temas etmesine izin vermeyin. Bu durum, ses kalitesini bozabilir ve ürüne zarar verebilir.
- Metal nesnelerin, ahize alıcısının yakınına veya üzerine koyulması durumunda mıknatıs etkisi oluşabilir.
- Ürünü, patlama tehlikesi olan yerlerde kullanmayın.
- Prize takılabilen ekipmanlar için priz, ekipmana yakın ve kolayca erişilebilir olmalıdır.

- Bu ürün hoparlör ses düzeyi yüksek eller serbest üründür. Ürünü kulağınıza çok yakın tutmayın.
- Ekipman, güç kesintileri durumunda acil aramalar yapmak için tasarlanmamıştır. Acil aramalara olanak verecek bir alternatif oluşturulmalıdır.
- Ürünün sıvılarla temas etmesine izin vermeyin.
- Telefonu, ısıtma ekipmanları veya doğrudan güneş ışığı nedeniyle oluşan aşırı ısıya maruz bırakmayın.
- Zarar verebileceği için alkol, amonyak, benzin veya aşındırıcı içeren temizleyicileri kullanmayın.
- Telefonunuzu veya telefonunuzun üstüne bir şey düşürmeyin.
- Çocukların boyun askısıyla oynamasına izin vermeyin.
- Telefonu yere düşürmemek için klipsi ve boyun askısını birlikte kullanın.
- Çevredeki aktif cep telefonları parazit neden olabilir.
- Telefonun tam fonksiyonelliği yalnızca GAP uyumlu bir baz ünitesine kaydedildiğinde garanti edilebilir.

Çalışma ve saklama sıcaklıkları hakkında

- Sıcaklığın her zaman 0°C - +40°C (en fazla %90 bağıl nem) arasında olduğu bir yerde çalıştırın.
- Sıcaklığın her zaman -20°C - +45°C (en fazla %95 bağıl nem) arasında olduğu bir yerde saklayın.
- Düşük sıcaklık koşullarında pil ömrü kısaldır.

2 Eller serbest telefonunuz

Bu ürünü aldığınız için teşekkürler! Eller serbest telefon, aramalar sırasında ellerinizin serbest kalmasını sağlamak üzere tasarlanmıştır. Telefonun dahili hoparlörü ve mikrofonu mükemmel ses kalitesi sağlar. Philips tarafından verilen destekten tam olarak yararlanabilmek için www.philips.com/welcome adresinden ürün kaydınızı yaptırın.

Kutuda ne var

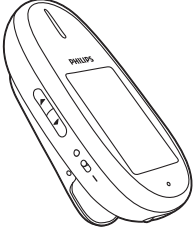

Telefon ve klips



Boyun askısı

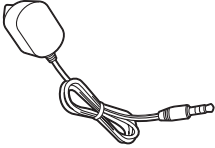

Pil şarjı için adaptör



Garanti



Hızlı başlangıç kılavuzu



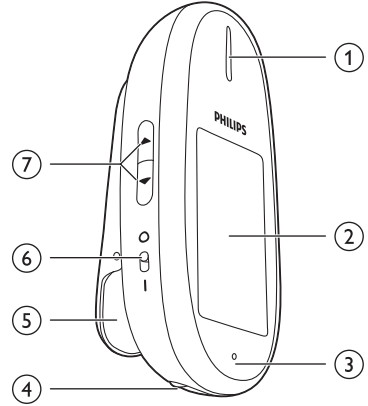

Telefona genel bakış



- ① Hoparlör
- ② Dokunmaya duyarlı LCD ekran
- ③ Mikrofon
- ④ Şarj jaki/Kulaklık jaki (Mikrofonlu kulaklık bu ürünle çalışmaz)
- ⑤ Klips
- ⑥ Açma/kapama tuşu
- ⑦ ▲ / ▼
 - Listede gezinme.
 - Ses düzeyini artırır - azaltır.







Ana menü simgeleri









Aşağıdakiler, eller serbest telefonunuzda bulunan menü seçenekleri ile ilgili genel bilgilerdir. Menü seçenekleriyle ilgili ayrıntılı açıklama için, bu kullanım kılavuzundaki ilgili bölümlere bakın.

Simge	Açıklamalar
	[Ara] - Arama yapmanızı veya yanıtlamanızı sağlar.
	[Ayarlar] - Telefon, alarm ve hizmetlere ilişkin ayarları özelleştirmenizi sağlar.
	[Telf.defteri] - Telefon defteri girişleri eklemenizi, düzenlemenizi, görüntülemenizi, silmenizi vb sağlar.
	[Arama kaydı] - Cevapsız, yapılan veya alınan aramaların arama geçmişini gösterir.

Ekran simgeleri

Bekleme modunda, ana ekranda görüntülenen simgeler, ahizenizde hangi özelliklerin bulunduğunu gösterir:

Simge	Açıklamalar
	Pil seviyesini gösterir (doludan boşa).
	Ahize şarj edilirken, pil tam olarak şarj edilinceye veya siz adaptörü telefondan çıkarıncaya kadar çubuklar kaymaya devam eder.
	Boş pil göstergesi yanıp söner ve bir uyarı sesi verilir. Pil seviyesi düşüktür ve şarj edilmesi gerekmektedir.
	Ahize ile baz ünitesi arasındaki bağlantının durumunu gösterir. Gösterilen çubuk sayısı ne kadar fazlaysa, sinyal gücü o kadar yüksek olur.
	Arama kaydında gelen bir aramayı gösterir.
	Arama kaydında giden bir aramayı gösterir.

	Arama kaydında okunmamış cevapsız bir aramayı gösterir.
	Arama kaydında okunmuş cevapsız bir aramayı gösterir.
	Bir arama yapmakta olduğunuzu gösterir.
	Telefon defterine göz atarken görüntülenir.
	Çalar saat etkinleştirildi.
	Zil kapalı.
	Kulaklık telefona takılı.
	Sessiz mod etkinleştirilir.

3 Başlarken



Dikkat

- Ahizenizi bağlamadan ve kurmadan önce "Önemli güvenlik talimatı" bölümündeki güvenlik talimatlarını okuduğunuzdan emin olun.
- Telefonla birlikte bir boyun askısı da verilir. Telefonun düşmemesi için boyun askısını kipsle birlikte kullanmanız önerilir.
- Telefon yalnızca GAP standardı ile uyumlu baz ünitesiyle çalışır. GAP standardıyla ilgili bilgi için 'Bildirim' bölümüne bakın.
- Bu ürün, sabit hatta erişim için GAP standardıyla uyumlu DECT baz ünitesi gerektiren bir telefon aksesuarıdır.

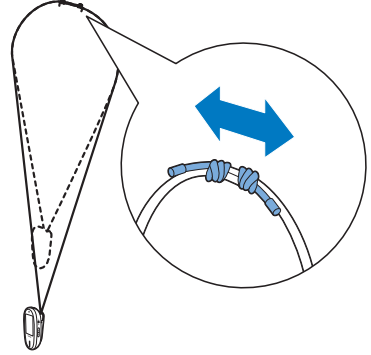

Boyun askısının telefona takılması

Boyun askısını aşağıda gösterildiği gibi bağlayın:

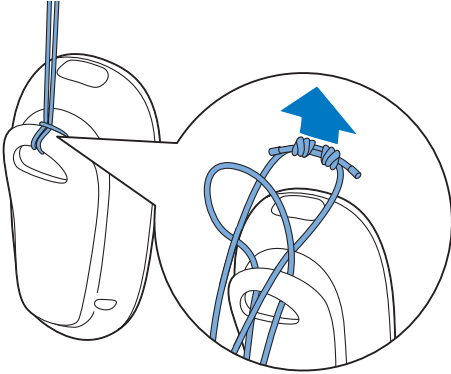

İki düğüm arasındaki mesafeyi ayarlayarak boyun askısını uzatıp kısaltabilirsiniz.

Telefonun yerleştirilmesi

Telefonu yakanıza iliştirin veya boynunuzun etrafına yerleştirin.

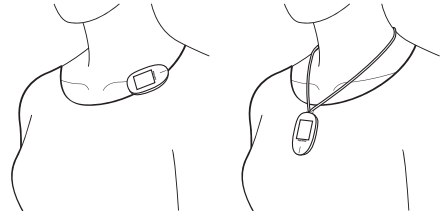

Eller serbest telefonun açılması

Eller serbest telefonu aşağıda gösterildiği gibi açın:

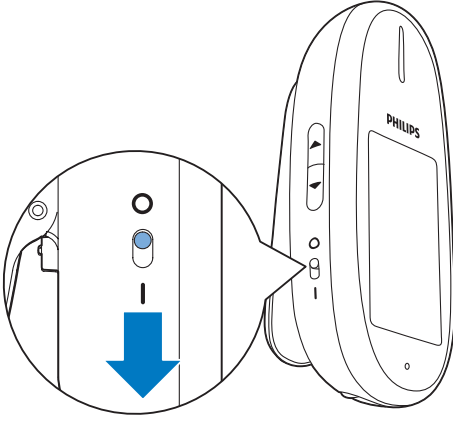

Not

- Normal kullanım sırasında, telefonun kapatılmasına gerek yoktur. Telefonu yalnızca uzun süre kullanmayacağınız zamanlarda kapatın. Aksi takdirde saat ve tarih ayarları kaybolur.

Telefonunuzu yapılandırın (ülkeye göre değiştir)

Telefonunuzu ilk kez kullanırken, ilk kurulum bilgilerinizi girmeniz gerekir.

Ülkenin/dilin ayarlanması

Ülke/dil seçimini yapın, onaylamak için ✓ tuşuna dokununuz.

↳ Ülke/dil ayarı kaydedilir.

Not

- Ülke/dil ayarı ülkeye bağlı olarak değişir. Karşılama mesajı gösterilmezse, ülkeniz için ülke/dil ayarını önceden yapmış demektir. Bu durumda, tarih ve saat ayarını yapabilirsiniz.
- Dili daha sonra yeniden ayarlayabilirsiniz. (bkz. 'Ekran dilinin ayarlanması' sayfa 18)

Telefonunuzun kaydedilmesi

Telefonunuzu ilk kez açtığınızda, otomatik olarak telefonun orijinal kablosuz telefon baz ünitesi ile kaydedilmesi gerekir. Bu adımı atlıyorsanız aşağıdaki 1.-3. adımlara bakın, aksi takdirde 3. adımdan sonra devam edin.

- 1 Ana menü ekranına erişmek için **↑** tuşuna dokununuz.
- 2 **☰** > **[Servisler]** > **[Fihrist]** öğelerini seçin ve onaylamak için **✓** tuşuna dokununuz.
- 3 Telefonunuzun baz ünitesini kayıt moduna geçirmek için, orijinal kablosuz telefonunuzun baz ünitesinde yaklaşık 10 saniye boyunca **ç**ğn düğmesini basılı tutunuz.

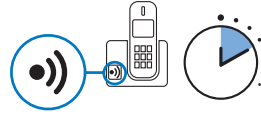

Not

- Kayıt modunda nasıl girileceğini öğrenmek için baz ünitesinin kullanım kılavuzuna bakın. Çoğu baz ünitesinde bu işlemi yapmak için **ç**ğn düğmesine onay sinyali duyulana kadar yaklaşık 5-10 saniye süreyle basılır.
- Telefon bir dizi standart parola/baz ünitesine otomatik olarak bağlanmaya çalışır.
- 30 saniyeden kısa süre içinde alınan ses sinyali kayıdı başarılı olduğunu gösterir.
- Baz üniteniz yaygın ayarlardan (örneğin, 3456) farklı parola/PIN kullanıyorsa aşağıdaki 4 - 6 arası adımları izleyerek PIN/parolayı kendiniz girmelisiniz.
- 4 haneli uzun bir PIN kullanıyorsanız, bu kodu eller serbest telefonun giremezsiniz. Bu durumda, baz ünitesinin PIN'ini 4 haneli bir PIN ile (örneğin, 0000) değiştirin ve ardından kayıt işlemine devam edin.

- 4 Baz ünitenizin parolası/PIN kodu otomatik olarak tanınmazsa, baz ünitesinin parolasını/PIN'ini girin.
- 5 Düzeltmeler yapmak için **←** öğesini seçin.
- 6 Parola/PIN'i onaylamak için **✓** tuşuna dokununuz.
↳ Onay mesajı gördüğünüzde kayıt tamamlanmış demektir.

Not

- Parolalan/PIN'i baz üniteli orijinal kablosuz telefonunuzun kılavuzunda bulabilirsiniz (standart PIN kodunu değiştirmediyse).
- Bu telefonun baz ünitesine bağlanması için doğru parola/PIN gereklidir.
- Parola/PIN yanlışsa veya belirli bir süre içinde baz ünitesi bulunamazsa, ahizeniz bir uyan mesajı görüntüler. Kayıt işlemi başarısız olursa yukarıdaki prosedürü tekrar edin.







Tarih ve saat ayarının yapılması

İpucu







- Tarih ve saati daha sonra ayarlamak isterseniz bu ayarı atlamak için  tuşuna dokununuz.

Telefonu ilk açtığınızda tarih ve saati belirlemeniz istenir. Tarihi ve saati değiştirmeniz gerekiyorsa aşağıdaki adımları izleyin.



Tarihin ayarlanması

- 1 Ana menü ekranına erişmek için  tuşuna dokununuz.
- 2  > [Telefon] > [Tarih & saat] > [Tarih ayar] öğelerini seçin ve ardından onaylamak için  tuşuna dokununuz.
- 3 Tarihi girmek için  /  tuşuna bir veya birkaç kez dokunduktan sonra onaylamak için  tuşuna dokununuz.

Saat ayarlama





- 1 Ana menü ekranına erişmek için  tuşuna dokununuz.
- 2  > [Telefon] > [Tarih & saat] > [Saat ayar] öğelerini seçin ve ardından onaylamak için  tuşuna dokununuz.
- 3 Tarihi girmek için  /  tuşuna bir veya birkaç kez dokunduktan sonra onaylamak için  tuşuna dokununuz.

Tarih biçiminin ayarlanması

- 1 Ana menü ekranına erişmek için  tuşuna dokununuz.
- 2  > [Telefon] > [Tarih & saat] > [Tarih formatı] öğelerini seçin ve ardından onaylamak için  tuşuna dokununuz.

- 3 Bir tarih biçimi seçmek için dokunduktan sonra, onaylamak için  tuşuna dokununuz.

Saat biçiminin ayarlanması

- 1 Ana menü ekranına erişmek için  tuşuna dokununuz.
- 2  > [Telefon] > [Tarih & saat] > [Saat formatı] öğelerini seçin ve ardından onaylamak için  tuşuna dokununuz.
- 3 Bir saat biçimi seçmek için dokunduktan sonra, onaylamak için  tuşuna dokununuz.

Telefonun şarj edilmesi

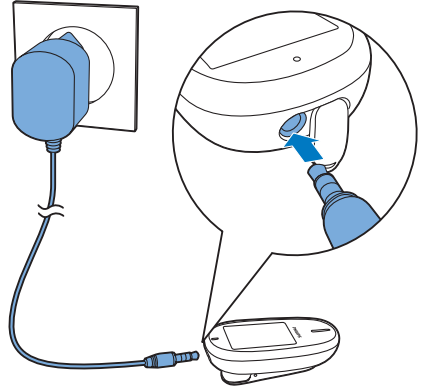

Şarj adaptörünü telefonun alt kısmındaki kulaklık/şarj yakına takın.

↳ Ahize şarj olmaya başlar.



Not

- Telefon yalnızca açıkken şarj edildiğinden, şarj edilmesi için telefonu açtığınızdan emin olun.
- İlk kullanımdan önce, ekranda %100 şarj görülene kadar şarj etmeyi sürdürün.
- Piller şarj edilirken telefon ısınabilir. Bu durum normaldir.
- Uzun süre kullanılmadıkta sonra telefonunuzun pili tamamen bitmişse, açılıncaya kadar telefonun tekrar şarj edilmesi 20 dakika kadar sürebilir.

Telefonunuz kullanıma hazırdır.

Pil seviyesinin kontrol edilmesi

Pil simgesi, geçerli pil seviyesini görüntüler:



	Pil seviyesini gösterir (doludan boşa).
	Ahize şarj edilirken, pil tam olarak şarj edilinceye veya siz adaptörü telefondan çıkarıncaya kadar çubuklar kaymaya devam eder.
	Pil bitti simgesi yanıp söner: Pil seviyesi düşüktür ve şarj edilmesi gerekmektedir.

Konuşma sırasında, pil bitmek üzereyken sesli uyarı duyulur. Konuşmayı sürdürmek için şarj cihazını takabilirsiniz. Pil tamamen boşaldığında, yaklaşık 15 dakika sonra telefon kapanır.

Bekleme modu

Telefonunuz kullanılmadığında bekleme modundadır. Telefonun şarjı bekleme modunda bir hafta kadar dayanır. Otomatik kilit ayarı yapıldıysa telefon kullanılmadığında ekranda anahtar simgesi çıkar. Telefonu etkinleştirmek için bu simgeye basmanız gerekir. Otomatik kilit özelliği gelen arama olduğunda otomatik olarak devre dışı kalır.

Sinyal gücünün kontrol edilmesi

	Ahize ile baz ünitesi arasındaki bağlantının durumunu gösterir.
	Gösterilen çubuk sayısı ne kadar fazlaysa, bağlantı o kadar iyi olur.

- Arama yapmadan veya almadan önce, ahizenin baz ünitesine kaydolduğundan emin olun.

- Konuşma sırasında sesli uyarı duyarsanız, ahize pili hemen hemen boşalmıştır veya ahize kapsama alanı dışındadır. Pili şarj edin veya ahizeyi baz ünitesine yaklaşın.

4 Aramalar

Not

- Güç kesintisi durumunda telefon acil servislere erişemez.
- Bu telefon eller serbest özellikte bir telefondur. Telefonu kulağınızdan ve ağzınızdan 15 cm - 1 m arası uygun uzaklıkta tutun. Telefonu kulağınıza yaklaştırmayın.

Arama yapılması

Aşağıdaki yollarla arama yapabilirsiniz:

- Harici arama yapma
- Telefon defteri listesinden arama yapma.
- Arama kaydından arama yapılması

Harici arama yapma

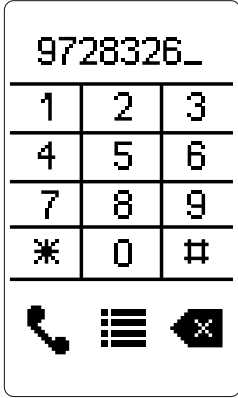

- 1 Beklemedeki ekranda veya ana menü ekranında ☎ ögesine dokunun.
↳ Tuş takımı çıkar.
- 2 Telefon numarasını tuşlayıp ☎ simgesine dokunun.
↳ Numara aranır.
↳ Geçerli aramanın süresi görüntülenir.

Not

- Arama zamanlayıcısı geçerli aramanızın konuşma süresini gösterir.

Not

- Sesli uyan duyarsanız, telefonun pili hemen hemen boşalmıştır veya telefon kapsama alanı dışındadır. Pili şarj edin veya telefonu baz ünitesine yaklaştırın.

Bir aramayı sonlandırma

☎ tuşuna dokunun.

Not

- Aramanın yanlışlıkla sonlandırılmasını önlemek için telefon kapatmadan önce onayınızı ister. Bu onay, telefon ayarlar menüsünden devre dışı bırakılabilir.

Aramaya cevap verilmesi

Telefon çalınca, yanıtlamak için ✓ tuşuna dokunun.

Uyarı

- Kulağınızın zarar görmemesi için telefonu her zaman kulağınızdan uzak tutun.

Not

- Servis sağlayıcınızın arayan numarayı gösterme hizmetine abone olmadysanız arayan numarayı gösterme özelliği kullanılabilir.
- Arayan numarayı gösterme servisinin kullanılıp kullanılmaması, farklı baz ünitelerine bağlı olarak değişir.



İpucu

- Cevapsız arama durumunda telefon uyan mesajı görüntüler.

Gelen arama sırasında zili sessize alma



Telefon çaldığında  tuşuna dokunun. Zili tamamen veya belirli zamanlarda geçerli olacak şekilde kapatabilirsiniz.

Hoparlör ses düzeyinin ayarlanması

Arama sırasında ses düzeyini ayarlamak için telefonun sol tarafındaki  /  tuşuna basın.

- ↳ Hoparlör ses düzeyi ayarlanır ve telefon arama ekranına geri döner.

Mikrofon sesinin kapatılması

- 1 Bir arama sırasında  tuşuna dokunun.
 - ↳ Ahizde **[Sessiz]** görüntülenir.
 - ↳ Arayan kişi sizi duyamaz, ancak siz onu duymaya devam edersiniz.
- 2 Mikrofonun sesini kapatmak için  tuşuna tekrar dokunun.
 - ↳ Artık arayan ile konuşabilirsiniz.



Kulaklık modu

Konuşmaların duyulmasını istemediğinizde telefona standart bir kulaklık (örn. Philips SHE7000) takabilirsiniz. Kulaklık jakı şarj jakıyla aynıdır. Bu ürünle mikrofonlu kulaklık kullanılamaz.

5 Metin ve rakamlar

Telefon defteri kayıtları ve diğer menü öğeleri için metin ve rakam girebilirsiniz.

Metin ve numaraların girilmesi

- 1 Karakter ve rakamları girmek için tuş takımına dokunun.
- 2 Karakteri silmek için  öğesini seçin.
- 3 Bir boşluk eklemek için  tuşuna basın.

Büyük/küçük harf arasında geçiş yapma

Varsayılan olarak, bir cümledeki her kelimenin ilk harfi büyük, geri kalanlar küçüktür. Düzenleme sırasında büyük ve küçük harfler arasında geçiş yapmak için **Aa** tuşuna dokunun.

6 Telefon Defteri

Bu telefon, 20'ye kadar kayıt saklayabilen bir telefon defterine sahiptir. Telefon defterine ahizenizden erişebilirsiniz. Her kaydın adı en fazla 14 karakterden, numarası ise 24 basamaktan oluşabilir.

Telefon defterine bakma

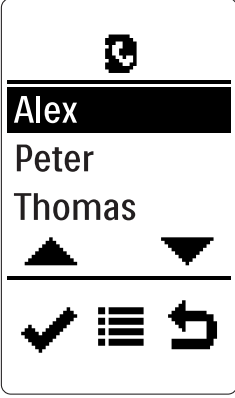

- 1 Ana menü ekranına erişmek için tuşuna dokunun.
- 2 Telefon defteri listesine erişmek için tuşuna dokunun.
- 3 Bir telefon defteri girişine dokunun.
↳ Telefon defteri girişi vurgulanır.
- 4 > **[Göster]** öğelerini seçin, ardından bilgileri görüntülemek için tuşuna dokunun.

İpucu

- Yukarı veya aşağı gezinmek için ya da tuşuna dokunun.

Kayıt ekleme

Not

- Telefon defteri belleği dolu olduğunda telefon bir uyan mesajı görüntüler:Yenilerini eklemek için kayıtlardan bazılarını silin.

- 1 Ana menü ekranına erişmek için tuşuna dokunun.
- 2 Telefon defteri listesine erişmek için tuşuna dokunun.
- 3 Seçenek menüsüne erişmek için seçeneğini belirleyin.
- 4 **[Yeni ekle]** seçeneğini belirleyin, ardından onaylamak için tuşuna dokunun.
- 5 Adı girin, ardından onaylamak için tuşuna dokunun.
- 6 Numarayı girin ve kaydetmek için tuşuna dokunun.
↳ Yeni kaydınız kaydedilir.

İpucu

- Erişim numarasını veya ülke kodunu kaydetmeniz gerekiyorsa, bir duraklama eklemek için # tuşunu basılı tutun.

Telefon defterinden arama yapılması

- 1 Ana menü ekranına erişmek için tuşuna dokunun.
- 2 Telefon defteri listesine erişmek için tuşuna dokunun.
- 3 Vurgulamak için bir telefon defteri girişine dokunun.
- 4 Arama yapmak için telefon defteri girişine tekrar dokunun.

İpucu

- Yukarı veya aşağı gezinmek için ▲ ya da ▼ tuşuna dokununuz.

İpucu

- Yukarı veya aşağı gezinmek için ▲ ya da ▼ tuşuna dokununuz.

Kayıt düzenleme

- 1 Ana menü ekranına erişmek için ⬆ tuşuna dokununuz.
- 2 Telefon defteri listesine erişmek için 📞 tuşuna dokununuz.
- 3 Bir telefon defteri girişine dokununuz.
↳ Telefon defteri girişi vurgulanır.
- 4 ☰ > [Düzenle] öğelerini seçin ve onaylamak için ✓ tuşuna basın.
- 5 Adı düzenleyin ve onaylamak için ✓ tuşuna dokununuz.
- 6 Numarayı düzenleyin ve kaydetmek için 💾 tuşuna dokununuz.
↳ Kayıt kaydedilir.

İpucu

- Yukarı veya aşağı gezinmek için ▲ ya da ▼ tuşuna dokununuz.
- Yeni telefon defteri girişi eskisinin üzerine yazılır.

Tüm kayıtların silinmesi

- 1 Ana menü ekranına erişmek için ⬆ tuşuna dokununuz.
- 2 Telefon defteri listesine erişmek için 📞 tuşuna dokununuz.
- 3 ☰ > [Tümünü sil] öğelerini seçin ve onaylamak için ✓ tuşuna basın.
↳ Ahize bir onay isteği görüntüler.
- 4 Onaylamak için ✓ tuşuna dokununuz.
↳ Tüm kayıtlar silinir.

İpucu

- Yukarı veya aşağı gezinmek için ▲ ya da ▼ tuşuna dokununuz.

Not

- Eller serbest telefonunuzdaki telefon defterinde yapılan değişiklikler; kullanmakta olduğunuz diğer DECT telefonlarda bulunan telefon defterlerini etkilemez.

Kayıt silme

- 1 Ana menü ekranına erişmek için ⬆ tuşuna dokununuz.
- 2 Telefon defteri listesine erişmek için 📞 tuşuna dokununuz.
- 3 Bir telefon defteri girişine dokununuz.
↳ Telefon defteri girişi vurgulanır.
- 4 ☰ > [Sil] öğelerini seçin ve onaylamak için ✓ tuşuna basın.
↳ Kayıt silinir.

7 Arama kaydı

Arama kaydı cevaplanan, cevaplanmayan veya giden tüm aramaların arama geçmişini saklar. Arama geçmişinde arayanın adının ve numarasının, arama saatinin ve tarihinin bulunduğu 30 giriş yer alır. Bu özellik, servis sağlayıcınızın arayan numarayı gösterme hizmetine abone olduysanız kullanılabilir. Arama yapan kimliğinin görüntülenmesine izin veriyorsa, adını veya numarasını görüntüleyebilirsiniz. Arama kayıtları, alınan en son arama en üstte yer alacak şekilde kronolojik olarak görüntülenir.



Not

- Doğrudan arama listesinden geri arayabilmek için, arama listesindeki numaranın geçerli olduğundan emin olun.

Ekranda yer alan şu simgeler gelen, giden veya cevapsız aramanız olduğunu belirtir:

- Arama kaydında gelen bir aramayı gösterir.
- Arama kaydında giden bir aramayı gösterir.
- Arama kaydındaki okunmamış cevapsız aramayı gösterir.
- Arama kaydındaki okunmuş cevapsız aramayı gösterir.

Not

- Bir aramayı eller serbest telefonda değil de orijinal telefonda yanıtlarsanız, bu arama eller serbest telefonda bir cevapsız arama olarak görünür.

Cevapsız aramayı rehberde kaydetme

- Beklemedeki ekranda veya ana menüde öğesine dokunun.
↳ Arama kaydı görüntülenir.
- Bir kayıt seçin ve seçenek menüsüne erişmek için tuşuna dokunun.
- [Numara kaydet] seçeneğini belirleyin, ardından onaylamak için tuşuna dokunun.
- Adı girin, düzenleyin ve onaylamak için tuşuna dokunun.
- Numarayı girin, düzenleyin ve kaydetmek için tuşuna dokunun.
↳ Kayıt kaydedilir.

İpucu

- Yukarı veya aşağı gezinmek için ya da tuşuna dokunun.

Aramaya karşılık verilmesi

- Beklemedeki ekranda veya ana menüde öğesine dokunun.
↳ Arama kaydı görüntülenir.
- Vurgulamak için bir arama kaydına dokunun.
- Arama yapmak için arama kaydına tekrar dokunun.



İpucu

- Yukarı veya aşağı gezinmek için ▲ ya da ▼ tuşuna dokununuz.

Arama kaydının silinmesi

- 1 Beklemedeki ekranda veya ana menüde öğesine dokununuz.
↳ Arama kaydı görüntülenir.
- 2 Bir kayıt seçin ve seçenek menüsüne erişmek için tuşuna dokununuz.
- 3 **[Sil]** seçeneğini belirleyin ve onaylamak için tuşuna dokununuz.
↳ Ahize bir onay isteği görüntüler.
- 4 Onaylamak için tuşuna dokununuz.
↳ Kayıt silinir.



İpucu

- Yukarı veya aşağı gezinmek için ▲ ya da ▼ tuşuna dokununuz.

Tüm arama kayıtlarının silinmesi





- 1 Beklemedeki ekranda veya ana menüde öğesine dokununuz.
↳ Arama kaydı görüntülenir.
- 2 Seçenekler menüsüne erişmek için düğmesine basın.
- 3 **[Tümünü sil]** seçeneğini belirleyin ve onaylamak için tuşuna dokununuz.
↳ Ahize bir onay isteği görüntüler.
- 4 Onaylamak için tuşuna dokununuz.
↳ Tüm kayıtlar silinir.

8 Ayarlar

Telefon





Ahize zil sesi düzeyinin ayarlanması

5 zil sesi düzeyi veya **[Kapalı]** arasından seçim yapabilirsiniz.

- 1 Ana menü ekranına erişmek için  tuşuna dokunun.
- 2  > **[Telefon]** > **[Sesler]** > **[Zil Ses Düzeyi]** öğelerini seçin ve onaylamak için  tuşuna dokunun.
- 3 Bir ses düzeyi seçin ve onaylamak için  tuşuna dokunun.
↳ Ayar kaydedilir.





Ahize zil sesinin ayarlanması

5 farklı zil sesi arasından seçim yapabilirsiniz.

- 1 Ana menü ekranına erişmek için  tuşuna dokunun.
- 2  > **[Telefon]** > **[Sesler]** > **[El cih. tonu]** öğelerini seçin ve onaylamak için  tuşuna dokunun.
- 3 Bir zil sesi seçin ve onaylamak için  tuşuna dokunun.
↳ Ayar kaydedilir.

Kapatma onayı

Telefonun  seçildikten sonra onay isteyip istemeyeceğini belirleyebilirsiniz.

- 1 Ana menü ekranına erişmek için  tuşuna dokunun.
- 2  > **[Telefon]** > **[Onay Hang up]** öğelerini seçin ve onaylamak için  tuşuna dokunun.
- 3 **[Açık]/[Kapalı]** seçeneğini belirleyin ve onaylamak için  tuşuna dokunun.



↳ Ayar kaydedilir.

Sessiz modu

Telefonunuzu sessiz moduna alabilir ve sessiz modunun, rahatsız edilmek istemediğiniz belirli bir süre etkin kalmasını sağlayabilirsiniz. Sessiz mod açıldığında, eller serbest telefonunuz çalmaz.





Not

- Alarmı etkinleştirdiğinizde, sessiz modu etkin olsa dahi telefonunuz sizi uyarır.

- 1 Ana menü ekranına erişmek için  tuşuna dokunun.
- 2  > **[Telefon]** > **[Sesler]** > **[Sessiz]** > **[Açık/kapalı]** > **[Açık]** veya **[Kapalı]** seçeneğini belirleyin, ardından onaylamak için  öğesine dokunun.
↳ Ayar kaydedilir.

Not







- **[Açık]** değerini seçerseniz, eller serbest telefonunuz belirtilen süre boyunca gelen aramalar için çalmaz. **[Kapalı]** değerini seçerseniz, eller serbest telefonunuz gelen aramalarda her zaman çalar.

- 3 **[Başlı - bitiş]** seçeneğini belirleyin, ardından onaylamak için  tuşuna dokunun.
- 4 Başlangıç ve bitiş zamanlarını ayarlayın, ardından onaylamak için  öğesine dokunun.
↳ Ayar kaydedilir.
↳ Sessiz modu etkin ve geçerli saat, sessiz sürenin dışında olduğunda  görüntülenir; Sessiz modu etkin ve geçerli saat, sessiz sürenin içinde olduğunda  görüntülenir.

Kişilerin sessiz moduna dahil edilmemesi

Çalma gecikmesi uzunluğunu seçebilir ve telefon defterinin dışında tutulacak kişileri ayarlayabilirsiniz. Bu özellikle, dışarıda tuttuğunuz

veya çalma gecikmesi süresinden önce kapatmayan arayanlar; sessiz mod etkin olsa dahi size ulaşabilir. Çalma gecikmesi, zil seslerinin telefonda duyulabilir hale gelmeden önce sessiz kalacağı süredir:

- 1 Ana menü ekranına erişmek için  tuşuna dokununuz.
- 2 **Ψ** > [Telefon] > [Sesler] > [Sessiz] öğelerini seçin ve onaylamak için  tuşuna dokununuz.
- 3 [İstisna] seçeneğini belirleyin, ardından onaylamak için  tuşuna dokununuz.
- 4 Ayarı etkinleştirmek için [Açık/kapalı] > [Aç] seçeneğini belirleyin, ardından onaylamak için  öğesine dokununuz.
- 5 Şimdi iki seçeneğiniz vardır:
 - [Gecikme] öğesini seçin, ardından bir çalma gecikmesi seçeneği belirleyip onaylamak için  öğesine dokununuz.
 - [Numara seç] seçeneğini belirleyin, ardından bu ayarın dışında tutmak istediğiniz kişiyi seçin. Onaylamak için  düğmesine basın. Seçilen kişi bir ^{**} işareti ile vurgulanır; ardından menüden ayrılmak için  öğesine dokununuz.



Not

- [İstisna], [Aç] değerine ayarlanır ve [Gecikme] seçeneği belirlenirse, ahize yalnızca çalma gecikmesi süresine ulaşıldıktan sonra çalar.
- Gelen arama, ^{**} işaretiyle vurgulanan bir kişi tarafından yapılıyorsa, eller serbest telefonunuz hemen çalar. Kişi ^{**} işaretiyle vurgulanmamışsa, eller serbest telefonunuz çalma gecikmesi seçeneğine göre çalar.
- Kişileri sessiz modun dışında tutar veya çalma gecikmesini etkinleştirirseniz, bu istisnaların etkin olması için [İstisna] seçeneğinin [Aç] değerine ayarlandığından emin olun.

Tuş tonlarının ayarlanması

Tuş tonu, ahizedeki tuşlara bastığınızda çıkan sestir:

- 1 Ana menü ekranına erişmek için  tuşuna dokununuz.



- 2 **Ψ** > [Telefon] > [Sesler] > [Tuş sesi] öğelerini seçin ve onaylamak için  tuşuna dokununuz.
- 3 [Açık]/[Kapalı] seçeneğini belirleyin ve onaylamak için  tuşuna dokununuz.
↳ Ayar kaydedilir.

Tarih ve saat ayarının yapılması

Telefonunuzun tarihini ve saatini ayarlayabilirsiniz.

Otomatik kilit



Telefonunuzda ekranı otomatik olarak kilitlenecek şekilde ayarlayabilirsiniz.

- 1 Ana menü ekranına erişmek için  tuşuna dokununuz.
- 2 **Ψ** > [Telefon] > [Oto. kilit] öğelerini seçin ve onaylamak için  tuşuna dokununuz.
- 3 [Kapalı] ve 20, 40 ve 60 saniyelik otomatik kilitleme süreleri arasında seçim yapabilirsiniz.
- 4 Onaylamak için  düğmesine basın.
↳ Ayar kaydedilir.

Ekran dilinin ayarlanması





Not

- Bu özellik sadece, birden fazla dil desteği olan modeller için geçerlidir.
- Seçilebilecek diller; ülkeye göre değişir.

- 1 Ana menü ekranına erişmek için  tuşuna dokununuz.
- 2 **Ψ** > [Telefon] > [Dil] öğelerini seçin ve onaylamak için  tuşuna dokununuz.
- 3 Bir dil seçin ve onaylamak için  tuşuna dokununuz.
↳ Ayar kaydedilir.



LCD ekran arka aydınlatmasının ayarlanması

Eller serbest telefon ekranında karanlık ortamda görülebilmeyi sağlayan arkadan aydınlatma özelliği bulunur. Telefonu kullanmadığınızda ekran aydınlatmasının kapanması için bir süre belirleyebilirsiniz.

- 1 Ana menü ekranına erişmek için  tuşuna dokununuz.
- 2  > [Telefon] > [Arka ışık] öğelerini seçin ve onaylamak için  tuşuna dokununuz.
- 3 Arkadan aydınlatmayı kapatın veya 20, 40, 60 saniyelik arka aydınlatma kapanma süresi belirleyin. Aydınlatmanın kapanma süresinin uzun olması pil ömrünü kısaltabilir.
- 4 Onaylamak için  tuşuna dokununuz.

Kalibrasyon





Bazı durumlarda dokunmatik ekran girişleri doğru şekilde algılayamaz hale gelir. Bu durumda ekranın yeniden kalibre edilmesi gerekir.









- 1 Ana menü ekranına erişmek için  tuşuna dokununuz.
- 2  > [Telefon] > [Kalibrasyon] öğelerini seçin ve onaylamak için  tuşuna dokununuz.
- 3 Onaylamak için çarpı işareti dokununuz.
↳ Ayar kaydedilir.

Alarm

Telefonunuzda dahili bir çalar saat bulunmaktadır.

Alarmın ayarlanması

- 1 Ana menü ekranına erişmek için  tuşuna dokununuz.
- 2  > [Alarm] öğelerini seçin ve onaylamak için  tuşuna dokununuz.
- 3 [Açık/kapalı] > [Aç] seçeneğini belirleyin ve onaylamak için  tuşuna dokununuz.

- 4 [Alarm saati] seçeneğini belirleyin ve onaylamak için  tuşuna dokununuz.
- 5 Bir alarm saati girmek için  /  tuşuna bir veya birkaç kez dokununuz ve onaylamak için  tuşuna dokununuz.
- 6 [Tekrar] seçeneğini belirleyin ve onaylamak için  tuşuna dokununuz.
- 7 Alarm tekrar sıklığı seçin ve onaylamak için  tuşuna dokununuz.
- 8 [Alarm tonu] seçeneğini belirleyin ve  tuşuna dokununuz.
- 9 Seçeneklerden bir alarm sesi seçin ve onaylamak için  tuşuna basın.
↳ Alarm ayarlanır ve ekranda  görüntülenir.

İpucu

-  /  tuşuna dokunarak [AM]/[PM] arasında geçiş yapın.

Not





- Alarm saati, [Kapalı] olarak ayarlanıncaya kadar her gün ayarlanan saatte çalar.

Alarmın kapatılması

Alarm çaldığında

Herhangi bir tuşa basıldığında alarm kapanır.

Alarm çalmadan önce





- 1 Ana menü ekranına erişmek için  tuşuna dokununuz.
- 2  > [Alarm] öğelerini seçin ve onaylamak için  tuşuna dokununuz.
- 3 [Açık/kapalı] > [Kapalı] seçeneğini belirleyin ve onaylamak için  tuşuna dokununuz.
↳ Ayar kaydedilir.

Servisler

Arama listesi tipi



Arama kaydında tüm aramaları mı yoksa cevapsız aramaları mı göreceğinizi ayarlayabilirsiniz.

Arama listesi tipinin ayarlanması

- 1 Ana menü ekranına erişmek için  tuşuna dokunun.
- 2  > [Servisler] > [Arama lis türü] öğelerini seçin ve onaylamak için  tuşuna dokunun.
- 3 Bir seçenek seçin ve onaylamak için  düğmesine basın.

Ekonomik mod

Eller serbest telefonda iletim gücünü ve radyasyonu minimize eden Eco modu bulunur:

- 1 Ana menü ekranına erişmek için  tuşuna dokunun.
 - 2  > [Servisler] > [Eko modu] öğelerini seçin ve onaylamak için  tuşuna dokunun.
- İki mod arasında seçim yapabilirsiniz:
- [Kapalı]: İletim gücünde azalma olmaz.
 - [Aç]:
 - Ekonomik modda, iletim, radyasyonu en alt düzeye indirecek şekilde azaltılır: Belirli Philips modellerinde (CD48x, CD49x, CD68x, CD69x ve SE888), hem ahize hem de DECT baz ünitesi, ahize baz ünitesine yakın olduğunda iletim gücünü önemli ölçüde azaltır: İletim gücü, yalnızca ahize baz ünitesinden uzaklaştığında otomatik olarak artar: Eller serbest telefonunuzda Ekonomik modu seçerken, Ekonomik modun bu modeller için etkinleştirildiğinden de emin olun. Bu modda, kapsama alanı yaklaşık %50 azalır.
 - Eller serbest telefonunuzu yukarıda listelenmeyen başka bir telefon baz

ünitesiyle kaydederseniz, eller serbest telefonunuz baz ünitesine yakınken iletim gücünü otomatik olarak azaltır: DECT baz ünitesi, standart iletim gücünü korur. Bu durumda, kapsama alanı herhangi bir şekilde değişmez.

İpucu





- İletim gücünün ve radyasyonun azaltılmasını sağlayan Eco modu dışında bu eller serbest telefon, bekleme modunda çok az güç sarf eden bir güç adaptörü kullanır.

Telefonunuzun kaydedilmesi

Telefonunuzu kullanmadan önce manuel olarak baz ünitesine kaydedin. (bkz. 'Telefonunuzun kaydedilmesi' sayfa 7)

Varsayılan ayarların geri yüklenmesi

Telefon ayarlarınızı orijinal fabrika ayarlarına sıfırlayabilirsiniz.

- 1 Ana menü ekranına erişmek için  tuşuna dokunun.
- 2  > [Servisler] > [Sıfırla] öğelerini seçin ve onaylamak için  tuşuna dokunun.
↳ Ahize bir onay isteği görüntüler:
- 3 Onaylamak için  tuşuna dokunun.
↳ Tüm ayarlar sıfırlanır.

9 Teknik veriler

Ekran

- Beyaz LCD arkadan aydınlatmalı dokunmatik panel

Genel telefon özellikleri

- Arayan adının ve numarasının gösterilmesi (ad rehberde kayıtlı olduğunda)
- Maksimum konuşma süresi: 10 saat
- Maksimum bekleme süresi: 160 saat

Pil

- Entegre pil: Li-Polimer

Adaptör

Şarj cihazı

- Philips: SSW-1920EU-2, Giriş: 100-240V 50/60Hz 0,2A, Çıkış: 6V@500mA

Güç tüketimi

- Minimum güç tüketimli Eco güç kaynağı: 0,01W

Ağırlık ve boyutlar

- 62 gram
- 90 x 43,5 x 29,5 mm (Y x G x D)

Ekonomik mod

Evet

Kapsama alanı

Kapalı alan: 50m; Açık alan: 300m

Telefon defteri listesi ve Arama kaydı

- 20 girişli telefon defteri listesi
- 30 girişli arama kaydı

10 Bildirim

Uygunluk bildirimi

İşbu belge ile Philips Consumer Lifestyle, bu MT3120 ürününün 1999/5/EC yönergesinin esas şartlarına ve ilgili diğer hükümlerine uygun olduğunu beyan eder. Uygunluk Bildirimi'ni www.p4c.philips.com adresinde bulabilirsiniz. Bu ürün, 1999/5/EC sayılı Avrupa R&TTE yönergesine uygun olarak tasarlanmış, test edilmiş ve üretilmiştir.

GAP standardı

GAP standardı, tüm DECT™ GAP el cihazları ve baz istasyonlarının markalarından bağımsız olarak minimum çalışma standardı ile uyumlu olduğunu garantiler. Ahize GAP standardıyla uyumlu olduğu için şu üç fonksiyonun bulunması kesindir: baz ünitesine kayıt, arama yapma, arama alma. Ahizeyi başka markalarla birlikte kullanıyorsanız gelişmiş özellikleri kullanamayabilirsiniz. Bu ahizeyi GAP uyumlu farklı bir marka baz ünitesine kaydetmek ve bu baz ünitesi ile birlikte kullanmak için, öncelikle üretici talimatlarında açıklanan prosedürü, ardından bu kılavuzda açıklanan, ahizenin kaydedilmesiyle ilgili prosedürü uygulayın.

EMF uyumluluğu

Koninklijke Philips Electronics N.V. herhangi bir elektronik alet gibi, genel anlamda elektromanyetik sinyaller yayma ya da alma yeteneğine sahip tüketicileri hedefleyen birçok ürün üretir ve satır. Philips'in en önemli Çalışma Prensiplerinden biri, ürünleri için gerekli tüm sağlık ve güvenlik tedbirlerini almak, yasal gerekliliklerle uyum

çinde olmak ve ürünlerin üretim tarihinde geçerli olan EMF standartlarına uymaktır. Philips, sağlık açısından zararlı etkileri bulunmayan ürünler geliştirmekte, üretmekte ve pazarlamaktadır. Philips, tüm ürünlerinin kullanım amaçları doğrultusunda kullanılmalarda durumunda, günümüzdeki bilimsel verilere göre güvenli olarak kullanılacaklarını onaylar. Philips uluslararası EMF ve güvenlik standartlarının geliştirilmesinde etkin bir rol oynadığından, standartlaşma konusundaki gelişmeleri ürünlerine hızlı bir şekilde yansıtılmaktadır.



Ürününüz geri dönüştürülebilir ve yeniden kullanılabilir yüksek kaliteli malzeme ve bileşenler kullanılarak üretilmiştir.



Bir ürüne, çarpı işaretli tekerlekli çöp arabası işaretli etiket yapıştırılması, söz konusu ürünün 2002/96/EC sayılı Avrupa Yönergesi kapsamında olduğu anlamına gelir. Lütfen, elektrikli ve elektronik ürünlerin toplanması ile ilgili bulunduğunuz yerdeki sistem hakkında bilgi edinin.

Lütfen, yerel kurallara uygun hareket edin ve eskiyen ürünlerinizi, normal evsel atıklarınızla birlikte atmayın.

Eskiyen ürününüzün atık işlemlerinin doğru biçimde gerçekleştirilmesi, çevre ve insan sağlığı üzerinde olumsuz etki oluşturulmasını önlemeye yardımcı olur.



Ürününüzde 2006/66/EC sayılı Avrupa Direktifi kapsamında düzenlenen ve normal evsel atıklarla atılmaması gereken dahili bir yeniden şarj edilebilir pil kullanılmaktadır. Atık işleminin düzgün biçimde gerçekleştirilmesi, çevre ve insan sağlığı üzerinde olumsuz etki

oluřturulmasını önlemeye yardımcı olduđundan, lütfen pillerin ayrıca toplanması hakkındaki yerel kurallar hakkında bilgi edinin.

Entegre pili çıkarın

Ülkenizde elektronik ürünlerin toplanması/geri dönüşümü için bir sistem yoksa telefonu atmadan önce pili çıkarıp geri dönüşüme tabi tutarak çevrenin korunmasına katkıda bulunabilirsiniz.



Üründe bu logonun bulunması, ulusal geri kazanım ve geri dönüşüm sistemine maddi yardımda bulunduğu anlamına gelir:

Çevresel bilgiler

Gereksiz tüm ambalaj malzemeleri çıkarılmıştır. Ambalajı iki malzemeye kolayca ayrılabilir şekilde tasarlamaya çalıştık: karton (kutusu) ve polietilen (torbalar, koruyucu köpük tabakası.) Sisteminiz, uzman bir firma tarafından parçalanması halinde geri dönüřtürülebilir ve kullanılabilir malzemelerden oluşmaktadır. Lütfen ambalaj malzemelerinin, tükenen pillerin ve eski donanımın atılmasında yerel yönetmeliklere uygun hareket edin.

Bu ürün, EEE yönergesine uygundur.

11 Sıkça sorulan sorular

Eller serbest telefonu diğer telefonlarıma nasıl bağlayabilirim?

🏠 > 📞 > [Servisler] > [Fihrist] seçeneğine gidin.

İpucu

- 'Başlarken' bölümündeki 'Telefonunuzun kaydedilmesi' başlığından bilgi alabilirsiniz.

Ekranında sinyal çubuğu görünmüyor.

- Ahize kapsama alanı dışındadır. Baz ünitesine yaklaşın.
- Telefonunuzu baz ünitesine kaydettiğinizden emin olun.

İpucu

- 'Başlarken' bölümündeki 'Telefonunuzun kaydedilmesi' başlığından bilgi alabilirsiniz.

Telefonum baz ünitesine bağlı değil/çevir sesi alamıyorum.

Telefonunuz baz ünitesin kayıtlı (bağlı) değildir. Ahizeyi baz ünitesine kaydedin.

Telefonu baz ünitesine kaydedemezsem ne yapmalıyım?

Baz istasyonu belleği doludur. Kullanılmayan el cihazlarının kaydını kaldırın ve yeniden deneyin.

Çevir sesi yok

- Telefon bağlantılarınızı kontrol edin.
- El cihazı kapsama alanı dışındadır. Baz istasyonuna yaklaşın.

Ahize güç kaynağına bağlı fakat şarj olmuyor.

- Gücün olduğundan ve şarj adaptörünün telefona doğru bir şekilde takıldığından emin olun.
- Telefonu açtığınızdan emin olun.

Ekran yok

- Pillerin şarj edildiğinden emin olun.

- Güç geldiğinden ve telefonun bağlı olduğundan emin olun.

Kötü ses (hışırtı, yankı vb.)

- Ahize neredeyse kapsama alanı dışındadır. Baz ünitesine yaklaşın.
- Telefonun yakınında bulunan bir elektrikli cihazlar parazite neden oluyordur. Baz ünitesini cihazlardan uzaklaştırın.
- Telefon, duvarları kalın bir yerdedir. Baz ünitesini bunlardan uzaklaştırın.

Ahize çalmıyor.

Ahizenin zil sesinin açık olduğundan emin olun.

Arayan numara gösterilmiyor.

- Servis etkinleştirilmemiştir. Servis sağlayıcınıza danışın.
- Arayan numara gizli veya yok.
- Bu telefonla uyumlu arayan numarayı gösterme servislerini tüm DECT baz üniteleri desteklememektedir.

6 haneli bir PIN kodum var, ama eller serbest telefonuma yalnızca 4 hane girebiliyorum.

4 haneden uzun bir PIN kullanıyorsanız, bu kodu eller serbest telefondan giremezsiniz. Bu durumda, baz ünitesinin PIN'ini 4 haneli bir PIN ile (örneğin, 0000) değiştirin ve ardından kayıt işlemine devam edin.

Eller serbest telefonum dahili aramalarda çalışmıyor.

Eller serbest telefondan dahili arama yapılması desteklenmemektedir.

Not

- Yukarıdaki çözümler yardımcı olmazsa telefonu kapatıp açın ve adımları tekrar deneyin.

12 Ek

Metin ve numara giriş tabloları

Tuş Büyük harf karakterler (İngilizce/Fransızca/ Almanca/İtalyanca/Türkçe/Portekizce/ İspanyolca/Felemenkçe/Danca/Fince/ Norveççe/İsveççe/Romence/Lehçe/ Çekçe/Macarca/Slovakça/Slovençe/ Hırvatça/Litvanca/Estonca/Lettonca/ Bulgarca)

0	Boşluk . 0 , / ; : " ' ! ; ? ; * + - % \ ^ ~
1	1 @ _ # = < > () & € £ \$ ¥ [] { } ¢ § ...
2	A B C 2 À Á Â Ã Ä Å Æ Ç
3	D E F 3 È É Ê Ë Ì Í Î Ï
4	G H I 4 Ğ Ĩ Ĵ Ķ Ĳ
5	J K L 5 Λ
6	M N O 6 Ñ Ó Ô Õ Ö
7	P Q R S 7 Š Ÿ Π Θ Σ
8	T U V 8 Ù Ú Û Ü Ü
9	W X Y Z 9 Ø Æ Ξ Ψ Ž

Tuş Küçük harf karakterler (İngilizce/Fransızca/ Almanca/ İtalyanca/Türkçe/Portekizce/ İspanyolca/Felemenkçe/Danca/Fince/ Norveççe/İsveççe)

0	Boşluk . 0 , / ; : " ' ! ; ? ; * + - % \ ^ ~
1	1 @ _ # = < > () & € £ \$ ¥ [] { } ¢ § ...
2	a b c 2 à á â ã ä å æ ç ç
3	d e f 3 è é ê ë è ě Æ Δ Φ
4	g h i 4 ğ ĩ ĵ ķ ĳ
5	j k l 5 λ
6	m n o 6 ñ ó ô õ ö ò
7	p q r s 7 š Ÿ π θ σ
8	t u v 8 ù ú û ü ü
9	w x y z 9 ø æ ξ ψ ž

Tuş	Büyük harf karakterler (Yunanca)
0	Boşluk . 0 , / ; : " ' ! ; ? ; * + - % \ ^ ~
1	1 @ _ # = < > () & € £ \$ ¥ [] { } ¢ § ...
2	A B Γ Δ A B C Æ Å Ä Ç
3	Δ E Z 3 D E F É
4	H Θ I 4 G H I
5	K Λ M 5 J K L
6	N Ξ O 6 M N O Ñ Ö
7	Π Ρ Σ 7 P Q R S
8	T Υ Φ 8 T U V Ü
9	X Ψ Ω 9 W X Y Z Ø

Tuş	Küçük harf karakterler (Yunanca)
0	Boşluk . 0 , / ; : " ' ! ; ? ; * + - % \ ^ ~
1	1 @ _ # = < > () & € £ \$ ¥ [] { } ¢ § ...
2	α β γ 2 a b c à æ ä å
3	δ ε ζ 3 d e f è é
4	η θ ι 4 g h i ì
5	κ λ μ 5 j k l λ
6	ν ξ ο 6 m n o ñ ö ò
7	π ρ σ ς 7 p q r s β
8	τ υ φ 8 t u v ù ü
9	χ ψ ω 9 w x y z ø

Tuş	Büyük harf karakterler (Sırpça)
0	Boşluk . 0 , / ; : " ' ! ; ? ; * + - % \ ^ ~
1	1 @ _ # = < > () & € £ \$ ¥ [] { } ¢ § ...
2	A B C Ђ Ѓ Ї 2 A B B Г
3	D E F Ј Џ 3 Δ E Ж 3 Δ Ф
4	G H I Љ 4 И Й К Л Г
5	J K L Њ 5 M H O П Л
6	M N O Ћ 6 P C T V
7	P Q R S □ Š 7 Ф X Ц Ч П Θ Σ Β
8	T U V 8 Ш Щ Ъ Ы
9	W X Y Z Ž 9 Ъ Э Ю Я Ω Ξ Ψ

Tuş	Küçük harf karakterler (Sırpça)
0	Boşluk . 0 , / ; : " ' ! ; ? ; * + - % \ ^ ~
1	1 @ _ # = < > () & € £ \$ ¥ [] { } ¢ § ...
2	a b c Ђ Ѓ Ї 2 A B B Г

3	defJĐЗДЕЖЗ
4	ghiЉ4ИЙКЛ
5	jkIЊ5МНОП
6	mnoЋ6РСТУ
7	p q r s □ Š7ФХЦЧПӨΣΒ
8	t u v Lj 8ШЩЪЫ
9	w x y z Ž 9ЬЭЮЯΩΞ Ψ

Tuş Büyük harf karakterler (Rusça ve Ukraynaca)

0	Boşluk . 0 , / : ; " ' ! ; ? ; * + - % \ ^ ~
1	1 @ _ # = < > () & € £ \$ ¥ [] { } ¢ § ...
2	АБВГГ2ГABCÆĀĂÇ
3	ДЕЁЖЗЗ3EDEFÉΔΦ
4	ИЙКЛ4ІЃНІГ
5	МНОП5J K L Λ
6	РСТУ6MNOŃÖ
7	ФХЦЧ7PQRSΠӨΣΒ
8	ШЩЪЫ8TUVÜ
9	ЬЭЮЯ9WXYZØΩΞΨ

Tuş Küçük harf karakterler (Rusça ve Ukraynaca)

0	Boşluk . 0 , / : ; " ' ! ; ? ; * + - % \ ^ ~
1	1 @ _ # = < > () & € £ \$ ¥ [] { } ¢ § ...
2	абвг2гabcàæăă
3	деёжзз3edefèéΔ Φ
4	ийкл4ііghііГ
5	mnop5jklΛ
6	рсту6mnoñöò
7	фхцч7p q r s ΠӨΣΒ
8	шщъы8t u v ü ü
9	ьэюя9w x y z ø Ω Ξ Ψ



CE 0979

Specifications are subject to change without notice
© 2012 Koninklijke Philips Electronics N.V.
All rights reserved.

