

# Sempre pronti ad aiutarti

Registrare il prodotto e richiedere assistenza all'indirizzo  
[www.philips.com/welcome](http://www.philips.com/welcome)

MT3120



## Manuale utente

**PHILIPS**



# Sommario

---

## 1 Importanti istruzioni sulla sicurezza 3

---

## 2 Telefono vivavoce 4

Contenuto della confezione	4
Panoramica del telefono	4
Icone del menu principale	5
Icone del display	5

---

## 3 Guida introduttiva 6

Fissaggio del laccetto al telefono	6
Come indossare il telefono	6
Accensione del telefono vivavoce	6
Configurazione del telefono (a seconda del paese di residenza)	7
Impostazione del paese/lingua	7
Registrazione del telefono	7
Impostazione di data e ora	8
Ricarica del telefono	9
Verificare il livello della batteria	9
Modalità in standby:	9
Verifica della potenza del segnale	9

---

## 4 Chiamate 11

Composizione di una chiamata	11
Esecuzione di una chiamata esterna	11
Fine di una chiamata	11
Ricezione di una chiamata	11
Disattivazione della suoneria in una chiamata in entrata	12
Regolazione del volume del ricevitore	12
Disattivazione del microfono	12
Modalità cuffie	12

---

## 5 Testo e numeri 13

Immissione di testo e numeri	13
Passaggio da lettere maiuscole a minuscole	13

---

## 6 Rubrica 14

Visualizzazione della rubrica	14
-------------------------------	----

---

Aggiunta di una voce	14
Chiamata dai numeri in rubrica	14
Modifica di una voce	15
Eliminazione di una voce	15
Eliminazione di tutte le voci	15

---

## 7 Registro chiamate 16

Salvataggio di un numero di una chiamata persa nell'elenco telefonico	16
Ricomposizione di un numero	16
Eliminazione di una voce dal registro chiamate	17
Eliminazione di tutte le voci del registro chiamate	17

---

## 8 Impostazioni 18

Telefono	18
Impostazione del volume della suoneria del telefono	18
Impostazione della suoneria del telefono	18
Conferma di termine chiamata	18
Silent mode (Modalità silenziosa)	18
Impostazione dei toni della tastiera	19
Impostazione di data e ora	19
Blocco automatico	19
Impostazione della lingua del display	19
Impostazione della retroilluminazione sul display LCD	20
Calibration (Calibrazione)	20
Sveglia	20
Impostazione della sveglia	20
Disattivazione della sveglia	20
Servizi	21
Tipo elenco chiamate	21
Modalità eco	21
Registrazione del telefono	21
Ripristino delle impostazioni predefinite	21

---

## 9 Dati tecnici 22

---

## 10 Avviso 23

Dichiarazione di conformità	23
-----------------------------	----

Standard GAP	23
Conformità ai requisiti EMF	23
Rimozione della batteria integrata	24

---

## **11 Domande frequenti** 25

---

## **12 Appendice** 26

Tabelle per l'immissione di testo e numeri	26
--	----

# 1 Importanti istruzioni sulla sicurezza

## Requisiti di alimentazione

La tensione della rete è classificata secondo lo standard TNV-3 (Telecommunication Network Voltages), definito dalla normativa EN 60950.



### Avvertenza

- La rete elettrica è classificata come "pericolosa". L'unico modo di scollegare la base di ricarica è quello di staccarla dalla presa elettrica. Assicurarsi che la presa elettrica sia sempre facilmente raggiungibile.

Per evitare danni o anomalie di funzionamento:



### Attenzione

- Utilizzare solo l'alimentazione indicata nelle istruzioni per gli utenti.
- Se la batteria viene sostituita con una di tipo errato, è possibile che quest'ultima esploda.
- La batteria non è sostituibile.
- Smaltire le batterie usate seguendo le istruzioni.
- Non aprire il telefono per evitare il rischio di esposizione all'alta tensione.
- Fare in modo che il prodotto non entri in contatto con piccoli oggetti di metallo, che possono deteriorare la qualità audio e danneggiare il prodotto.
- È possibile tenere oggetti metallici solo in prossimità o sopra il ricevitore del telefono.
- Non utilizzare il prodotto in zone dove esiste il rischio di esplosione.
- Le attrezzature collegabili tramite cavo devono disporre di una presa facilmente raggiungibile in prossimità dell'apparecchio stesso.
- Questo è un prodotto vivavoce con volume elevato degli altoparlanti. Accertarsi che il prodotto non sia posizionato troppo vicino all'orecchio.

- Questo apparecchio non è stato progettato per effettuare chiamate di emergenza in caso di black out. Per effettuare chiamate di emergenza, è necessario disporre di un'alternativa.
- Fare in modo che il prodotto non entri in contatto con liquidi.
- Non esporre il telefono a temperature eccessivamente alte, quali quelle prodotte da fonti di calore o luce solare diretta.
- Non usare detersivi che contengano alcol, ammoniaca, benzene o abrasivi, poiché possono danneggiare l'apparecchio.
- Evitare di far cadere il telefono o altri oggetti sullo stesso.
- Evitare di far giocare i bambini con il laccetto.
- Utilizzare la clip e il laccetto contemporaneamente per evitare di far cadere il telefono a terra.
- I telefoni cellulari accesi in prossimità del dispositivo possono causare interferenze.
- La funzionalità totale del telefono può essere garantita solo se viene registrato su una base compatibile GAP.

## Informazioni sulle temperature di funzionamento e di conservazione

- Utilizzare l'apparecchio in ambienti dove la temperatura è sempre compresa tra 0°C e +40°C (con umidità relativa fino al 90%).
- Riporre l'apparecchio in ambienti dove la temperatura è sempre compresa tra -20°C e +45°C (con umidità relativa fino al 95%).
- Alle basse temperature, la durata delle batterie potrebbe essere più ridotta.

## 2 Telefono vivavoce

Congratulazioni per l'acquisto! Questo telefono vivavoce è progettato per avere le mani libere durante le chiamate e garantisce un'ottima qualità della voce attraverso l'altoparlante e il microfono integrato.

Per usufruire di tutti i servizi di assistenza offerti da Philips, registrare il prodotto sul sito Web [www.philips.com/welcome](http://www.philips.com/welcome).



Garanzia



Guida rapida

### Contenuto della confezione

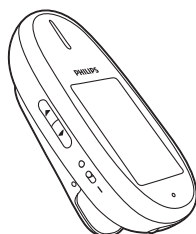

Telefono con clip



Laccetto

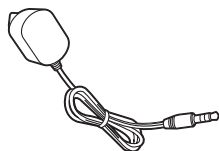

Adattatore per caricare la batteria



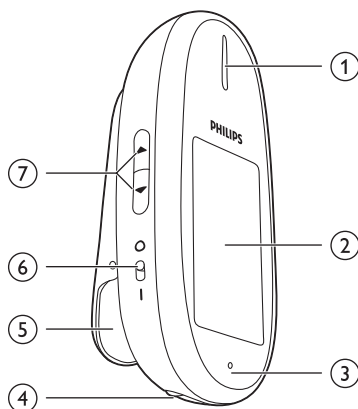

### Panoramica del telefono













- ① Vivavoce
- ② Display LCD sensibile al tatto
- ③ Microfono
- ④ Jack per cuffie/di ricarica (le cuffie con microfono non sono supportate).
- ⑤ Clip
- ⑥ Interruttore on/off
- ⑦ ▲ / ▼
  - Consente di scorrere un elenco.
  - Consente di aumentare o ridurre il volume.

## Icone del menu principale



Di seguito viene fornita una panoramica generale delle opzioni di menu disponibili nel telefono vivavoce. Per una spiegazione dettagliata delle opzioni del menu, fare riferimento alle sezioni corrispondenti nel presente manuale dell'utente.

Icona	Descrizione
	<b>[Chiama]</b> - Esecuzione di una chiamata o risposta a una chiamata.
	<b>[Impostazioni]</b> - Personalizzazione delle impostazioni di telefono, sveglia e servizi.
	<b>[Rubrica]</b> - Aggiunta, modifica, visualizzazione ed eliminazione delle voci della rubrica ecc.
	<b>[Regist. chiam.]</b> - Visualizzazione della cronologia di tutte le chiamate perse, effettuate o ricevute.

	Viene visualizzato lo stato del collegamento tra il ricevitore e la base. Più barre vengono visualizzate, più forte è il segnale.
	Indica una chiamata in entrata nel registro chiamate.
	Indica una chiamata in uscita nel registro chiamate.
	Indica una chiamata persa non letta nel registro chiamate.
	Indica una chiamata persa letta nel registro chiamate.
	Indica che è in corso una chiamata.
	Viene visualizzato quando si effettua una ricerca all'interno della rubrica.
	La sveglia è attiva.
	La suoneria è spenta.
	Le cuffie sono state collegate al telefono.
	La modalità silenziosa è attiva.

## Icone del display

In modalità standby, le icone che compaiono sullo schermo principale mostrano quali funzioni sono disponibili sul telefono.

Icona	Descrizione
	Indica il livello della batteria (da carica a scarica).
	Quando il ricevitore si sta caricando, le barre continuano a scorrere finché la batteria non è completamente carica o finché l'adattatore non viene scollegato dal telefono.
	L'icona della batteria scarica lampeggia e viene emesso un segnale acustico di avviso. La batteria è scarica e deve essere ricaricata.

# 3 Guida introduttiva

## ! Attenzione

- Assicurarsi di aver letto le istruzioni di sicurezza riportate nella sezione "Importanti istruzioni sulla sicurezza" prima di collegare e installare il ricevitore.
- Assieme al telefono viene fornito un laccetto. Si consiglia di utilizzare sia il laccetto che la clip per evitare che il telefono cada a terra.
- Il telefono funziona se abbinato a una base compatibile con lo standard GAP. Per ulteriori informazioni sullo standard GAP, vedere il capitolo "Avviso".
- Questo prodotto è un accessorio per i telefoni DECT che richiede una base DECT conforme per accedere alla rete fissa.

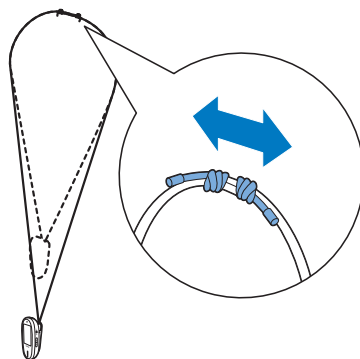

## Fissaggio del laccetto al telefono

Fissare il laccetto come mostrato di seguito:

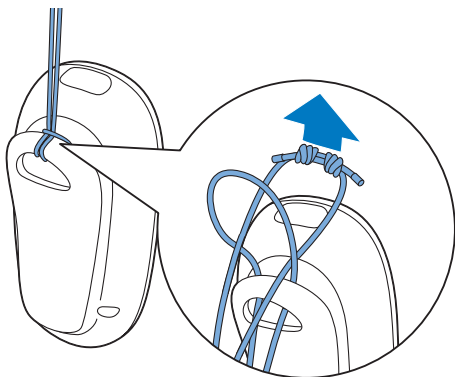

È possibile allungare o accorciare il laccetto regolando la distanza tra i due nodi.

## Come indossare il telefono

Posizionare il telefono sul colletto con la clip o indossarlo intorno al collo.

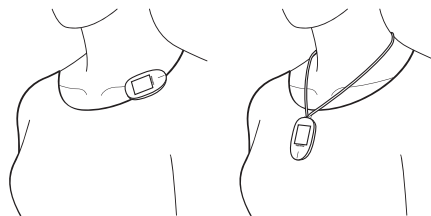

## Accensione del telefono vivavoce

Accendere il telefono vivavoce come mostrato sotto:



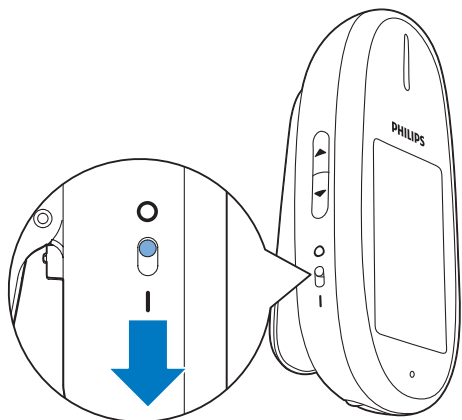

### Nota

- Durante il normale utilizzo, non è necessario spegnere il telefono. È necessario spegnerlo solo nei periodi in cui non viene utilizzato per molto tempo. In questo caso, le impostazioni di ora e data vanno perse.

## Configurazione del telefono (a seconda del paese di residenza)

Quando si usa il suo telefono per la prima volta, vengono richieste le informazioni di configurazione iniziale.

### Impostazione del paese/lingua

Selezionare il proprio paese/lingua, quindi toccare ✓ per confermare.



- ↳ Le impostazioni del paese/lingua vengono salvate.

### Nota

- L'opzione di impostazione del paese/lingua dipende dall'operatore di rete. Se non viene visualizzato alcun messaggio di benvenuto, significa che l'impostazione del paese/lingua è preimpostata per la propria nazione. Successivamente è possibile impostare la data e l'ora.
- La lingua può essere reimpostata in un secondo momento. (vedere 'Impostazione della lingua del display' a pagina 19)

## Registrazione del telefono

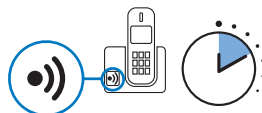

Quando si accende il telefono per la prima volta, viene richiesto automaticamente di registrarlo con la base del telefono cordless originale. Se si salta questo passaggio, fare riferimento ai passaggi 1-3 riportati di seguito, altrimenti proseguire al passaggio 3.

- 1 Toccare  per accedere alla schermata del menu principale.
- 2 Selezionare  > [Servizi] > [Registra], quindi toccare  per confermare.
- 3 Per impostare la base del telefono in modalità di registrazione, premere il pulsante cercapersona sulla base del telefono cordless originale per circa 10 secondi.



## Nota

- Per sapere come entrare nella modalità di registrazione, consultare il manuale dell'utente della base. Per la maggior parte della basi, è necessario premere il pulsante cercapersone per 5-10 secondi finché non viene emesso un segnale di conferma.
- Il telefono prova a collegarsi automaticamente alla base con una serie di codici di accesso standard.
- Se la registrazione è stata effettuata correttamente, viene emesso un segnale audio in meno di 30 secondi.
- Se la base usa un codice di accesso/PIN diverso dalle impostazioni comuni (ad es. 3456), è necessario inserirlo manualmente seguendo i passaggi 4-6.
- Non è possibile inserire nel telefono vivavoce codici PIN con più di 4 cifre. In questo caso, modificare il codice PIN della base utilizzando un codice PIN a 4 cifre (ad es. 0000) e riprendere poi il processo di registrazione.

- 4 Se il codice di accesso/PIN della base non viene riconosciuto automaticamente, inserire il codice di accesso/PIN della base.
- 5 Selezionare  per effettuare eventuali correzioni.
- 6 Toccare  per confermare il codice di accesso/PIN.  
↳ Quando viene visualizzato un messaggio di conferma, la registrazione è completa.

## Nota

- Il codice di accesso/PIN è riportato nel manuale del telefono cordless originale con base (a meno che non sia stato modificato il codice PIN standard).
- Questo telefono può collegarsi a una base solo con il codice di accesso/PIN corretto.
- Se il codice di accesso/PIN non è corretto o non vengono rilevate basi entro un certo lasso di tempo, sul ricevitore viene visualizzato un messaggio di avviso. Se la registrazione non si conclude correttamente, ripetere la procedura riportata sopra.







## Impostazione di data e ora

### Suggerimento







- Per impostare data e ora in un secondo momento, toccare  per saltare questo passaggio.

Quando si accende il telefono la prima volta, viene chiesto automaticamente di impostare la data e l'ora. Per modificare la data e l'ora, fare riferimento ai passaggi riportati di seguito.





### Impostazione della data

- 1 Toccare  per accedere alla schermata del menu principale.
- 2 Selezionare  > [Telefono] > [Data & ora] > [Imposta data], quindi toccare  per confermare.
- 3 Toccare  /  una o più volte per inserire la data, quindi toccare  per confermare.





### Impostazione del timer

- 1 Toccare  per accedere alla schermata del menu principale.
- 2 Selezionare  > [Telefono] > [Data & ora] > [Imposta ora], quindi toccare  per confermare.
- 3 Toccare  /  una o più volte per inserire la data, quindi toccare  per confermare.

### Impostazione del formato della data

- 1 Toccare  per accedere alla schermata del menu principale.
- 2 Selezionare  > [Telefono] > [Data & ora] > [Formato data], quindi toccare  per confermare.
- 3 Toccare per selezionare il formato della data, quindi toccare  per confermare.

### Impostazione del formato dell'ora

- 1 Toccare  per accedere alla schermata del menu principale.
- 2 Selezionare  > [Telefono] > [Data & ora] > [Formato ora], quindi toccare  per confermare.
- 3 Toccare per selezionare il formato dell'ora, quindi toccare  per confermare.

## Ricarica del telefono

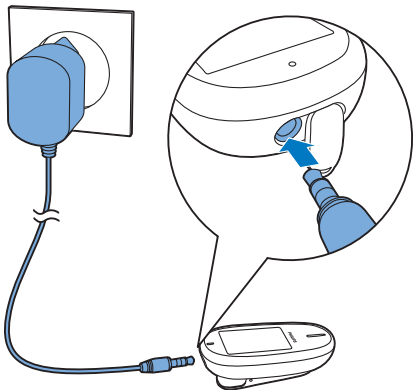

Inserire l'adattatore di ricarica nel jack delle cuffie/di ricarica posto sulla base del telefono.

↳ La ricarica del ricevitore ha inizio.

### Nota

- Accertarsi di accendere il telefono, altrimenti non è possibile caricarlo.
- Prima del primo uso, caricare la batteria finché l'indicatore sul display non mostra il segnale di carica completa.
- Il telefono potrebbe scaldarsi mentre è in carica. Non si tratta comunque di un malfunzionamento dell'apparecchio.
- Se la batteria del telefono è completamente scarica dopo un periodo prolungato di non utilizzo, potrebbero essere necessari 20 minuti perché il telefono abbia una carica sufficiente per accendersi.

Il telefono è pronto per l'uso.

## Verificare il livello della batteria

L'icona della batteria visualizza il livello di carica della stessa.



Indica il livello della batteria (da carica a scarica).



Quando il ricevitore si sta caricando, le barre continuano a scorrere finché la batteria non è completamente carica o finché l'adattatore non viene scollegato dal telefono.



L'icona di batteria scarica lampeggia. La batteria è scarica e deve essere ricaricata.

Se è in corso una conversazione, è possibile udire dei toni di avviso quando la batteria è quasi scarica. È possibile collegare il caricatore per proseguire la chiamata. Quando la batteria è completamente scarica, il telefono si spegne dopo circa 15 minuti.

## Modalità in standby:

Il telefono passa alla modalità standby quando non è in corso alcuna attività. In modalità standby, la carica del telefono dura circa una settimana. Se è stato impostato il blocco automatico, viene visualizzata un'icona a forma di chiave sullo schermo inattivo. Per attivare il telefono, premere l'icona. La funzione di blocco automatico viene disabilitata automaticamente durante le chiamate in arrivo.

## Verifica della potenza del segnale



Viene visualizzato lo stato del collegamento tra il ricevitore e la base. Più barre vengono visualizzate, più forte è il segnale.



- Prima di effettuare o ricevere chiamate, accertarsi che il ricevitore sia registrato sulla base.
- Se vengono emessi dei toni di avviso durante una conversazione, la batteria è

quasi scarica oppure il telefono è fuori portata. Caricare la batteria o spostare il ricevitore in modo che sia più vicino alla base.

## 4 Chiamate

### Nota

- In caso di black out, il telefono non è in grado di utilizzare i servizi di emergenza.
- Questo è un telefono vivavoce. Mantenere una distanza ottimale (15 cm - 1 m) tra la bocca, le orecchie e il telefono. Non tenere il telefono vicino alle orecchie.

## Composizione di una chiamata

Per effettuare una chiamata procedere come segue:

- Esecuzione di una chiamata esterna
- Chiamata dai numeri in rubrica
- Chiamata dal registro chiamate

### Esecuzione di una chiamata esterna

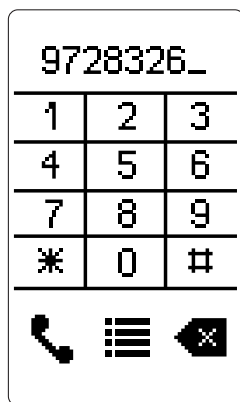

- 1 Toccare dallo schermo inattivo o dalla schermata del menu principale.  
↳ Viene visualizzato il tastierino.
- 2 Comporre il numero di telefono, poi toccare .  
↳ Il numero viene composto.

↳ Viene visualizzata la durata della chiamata in corso.

### Nota

- Il timer delle chiamate visualizza il tempo in conversazione trascorso durante la chiamata in corso.

### Nota

- Se vengono emessi dei toni di avviso, la batteria è quasi scarica oppure il telefono è fuori portata. Caricare la batteria o spostare il telefono in modo che sia più vicino alla base.

## Fine di una chiamata

Toccare .

### Nota

- Il telefono chiede conferma prima di attaccare per evitare di terminare la chiamata accidentalmente. Questa opzione di conferma può essere disattivata nel menu delle impostazioni del telefono.

## Ricezione di una chiamata

Quando il telefono squilla, toccare per rispondere alla chiamata.

### Avvertenza

- Tenere il telefono sempre lontano dall'orecchio per evitare danni all'udito.

### Nota

- Il servizio di identificazione del chiamante è disponibile solo se tale opzione è stata sottoscritta con la propria compagnia telefonica.
- La disponibilità o meno del servizio di identificazione del chiamante dipende dal tipo di base.



## Suggerimento

- In caso di chiamata persa, sul telefono viene visualizzato un messaggio di avviso.

SHE7000) per ascoltare le chiamate nella privacy più totale. Il jack per cuffie è lo stesso di quello di ricarica. Le cuffie con microfono non sono supportate.

---

## Disattivazione della suoneria in una chiamata in entrata

Quando il telefono squilla, toccare .

È possibile disattivare la suoneria permanentemente o per un intervallo di tempo specifico.

---



## Regolazione del volume del ricevitore

Premere ▲ / ▼ sulla parte sinistra del telefono per regolare il volume durante una chiamata.

- ↳ È quindi possibile regolare il volume del ricevitore e il telefono torna alla schermata di chiamata.

---

## Disattivazione del microfono

- 1 Toccare  durante una chiamata.
  - ↳ Sul telefono viene visualizzato [Muto attivo].
  - ↳ La persona che chiama non sentirà alcun suono, mentre chi riceve la chiamata potrà comunque sentire la voce dell'interlocutore.
- 2 Toccare nuovamente  per riattivare il microfono.
  - ↳ Adesso è possibile proseguire la conversazione.

---

## Modalità cuffie



È possibile collegare al telefono qualunque cuffia standard (ad esempio il modello Philips

## 5 Testo e numeri

Per impostare le voci in rubrica e utilizzare le opzioni di menu è possibile immettere testo e numeri.

---

### Immissione di testo e numeri

- 1 Toccare il tastierino per immettere i caratteri e i numeri.
- 2 Selezionare  per cancellare il carattere.
- 3 Premere  per aggiungere uno spazio.

---

### Passaggio da lettere maiuscole a minuscole

Per impostazione predefinita, la prima lettera di ogni parola all'interno di una frase è maiuscola mentre le altre sono minuscole. Toccare **Aa** per passare dalle lettere maiuscole a quelle minuscole durante la scrittura.

## 6 Rubrica

Questo telefono è dotato di una rubrica che può contenere fino a 20 voci. È possibile accedere alla rubrica dal telefono. Ciascuna voce può essere composta da un massimo di 14 caratteri e da un numero di 24 cifre.

### Visualizzazione della rubrica

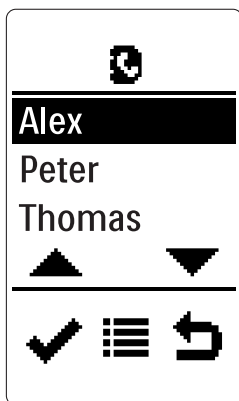

- 1 Toccare per accedere alla schermata del menu principale.
- 2 Toccare per accedere all'elenco delle voci della rubrica.
- 3 Toccare una voce della rubrica.  
↳ La voce della rubrica viene evidenziata.
- 4 Selezionare > **[Visualizza]**, quindi toccare per visualizzare le informazioni.



#### Suggerimento

- Premere o per scorrere su o giù.

### Aggiunta di una voce



#### Nota

- Se la memoria della rubrica è piena, sul telefono viene visualizzato un messaggio di avviso. Per aggiungere nuove voci, eliminare quelle vecchie.

- 1 Toccare per accedere alla schermata del menu principale.
- 2 Toccare per accedere all'elenco delle voci della rubrica.
- 3 Selezionare per accedere al menu delle opzioni.
- 4 Selezionare **[Agg. nuovo]**, quindi toccare per confermare.
- 5 Immettere il nome, quindi toccare per confermare.
- 6 Immettere il numero, quindi toccare per salvare.  
↳ La nuova voce viene salvata.



#### Suggerimento

- Se è necessario salvare il numero di accesso o il codice paese, tenere premuto **#** per inserire una pausa.

### Chiamata dai numeri in rubrica

- 1 Toccare per accedere alla schermata del menu principale.
- 2 Toccare per accedere all'elenco delle voci della rubrica.
- 3 Toccare una voce della rubrica per evidenziarla.
- 4 Toccare nuovamente la voce della rubrica per effettuare una chiamata.





## Suggerimento

- Premere ▲ o ▼ per scorrere su o giù.



## Suggerimento

- Premere ▲ o ▼ per scorrere su o giù.

## Modifica di una voce

- 1 Toccare per accedere alla schermata del menu principale.
- 2 Toccare per accedere all'elenco delle voci della rubrica.
- 3 Toccare una voce della rubrica.  
↳ La voce della rubrica viene evidenziata.
- 4 Selezionare > **[Modifica]**, quindi toccare per confermare.
- 5 Modificare il nome, quindi toccare per confermare.
- 6 Modificare il numero, quindi toccare per salvare.  
↳ La voce viene salvata in rubrica.



## Suggerimento

- Premere ▲ o ▼ per scorrere su o giù.
- La nuova voce della rubrica sovrascrive quella vecchia.

## Eliminazione di tutte le voci

- 1 Toccare per accedere alla schermata del menu principale.
- 2 Toccare per accedere all'elenco delle voci della rubrica.
- 3 Selezionare > **[Elimina tutti]**, quindi toccare per confermare.  
↳ Sul telefono viene visualizzato un messaggio di conferma.
- 4 Toccare per confermare.  
↳ Tutte le voci in rubrica vengono eliminate.



## Suggerimento

- Premere ▲ o ▼ per scorrere su o giù.



## Nota

- Le modifiche apportate alla rubrica del telefono vivavoce non vengono apportate anche alla rubrica dei telefoni DECT in uso.

## Eliminazione di una voce

- 1 Toccare per accedere alla schermata del menu principale.
- 2 Toccare per accedere all'elenco delle voci della rubrica.
- 3 Toccare una voce della rubrica.  
↳ La voce della rubrica viene evidenziata.
- 4 Selezionare > **[Elimina]**, quindi toccare per confermare.  
↳ La voce viene eliminata.

# 7 Registro chiamate

Il registro delle chiamate salva la cronologia di tutte le chiamate perse, ricevute o effettuate. La cronologia delle chiamate include fino a 30 voci con nome e numero chiamante, ora e data della chiamata. Questa funzione è disponibile solo se si è abbonati al servizio di identificazione del chiamante offerto dalla propria compagnia telefonica.

Se il chiamante ha attivato il servizio di identificazione, il suo nome e il numero di telefono sono visualizzati sul display. L'elenco delle chiamate all'interno del registro viene visualizzato in ordine cronologico a partire dalla chiamata più recente.

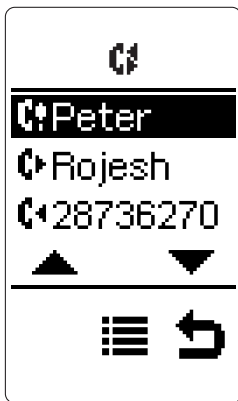



## Nota

- Prima di chiamare direttamente un numero da questo elenco, assicurarsi che sia giusto.

Le icone seguenti visualizzate sullo schermo indicano se sono presenti chiamate in arrivo, in uscita e perse.

- 
-  Indica una chiamata in entrata nel registro chiamate.
- 

-  Indica una chiamata in uscita nel registro chiamate.





-  Indica una chiamata persa non letta nel registro chiamate.

-  Indica una chiamata persa letta nel registro chiamate.

## Nota

- Se si risponde a una chiamata con il telefono originale ma non dal telefono vivavoce, verrà visualizzata come chiamata persa sul telefono vivavoce.

## Salvataggio di un numero di una chiamata persa nell'elenco telefonico

- 1 Toccare  dallo schermo inattivo o dalla schermata del menu principale.  
↳ Viene visualizzato il registro chiamate.
- 2 Selezionare una voce, quindi toccare  per accedere al menu delle opzioni.
- 3 Selezionare **[Salva numero]**, quindi toccare  per confermare.
- 4 Accedere al nome e modificarlo, quindi toccare  per confermare.
- 5 Accedere al numero e modificarlo, quindi toccare  per salvare.  
↳ La voce viene salvata in rubrica.

## Suggerimento

- Premere  o  per scorrere su o giù.

## Ricomposizione di un numero

- 1 Toccare  dallo schermo inattivo o dalla schermata del menu principale.  
↳ Viene visualizzato il registro chiamate.

- 2 Toccare una voce del registro chiamate per evidenziarla.
- 3 Toccare nuovamente la voce del registro chiamate per effettuare la chiamata.



#### Suggerimento

- Premere ▲ o ▼ per scorrere su o giù.

↳ Sul telefono compare un messaggio di conferma.

- 4 Toccare ✓ per confermare.  
↳ Vengono eliminate tutte le voci.

---

## Eliminazione di una voce dal registro chiamate

- 1 Toccare 📞 dallo schermo inattivo o dalla schermata del menu principale.  
↳ Viene visualizzato il registro chiamate.
- 2 Selezionare una voce, quindi toccare ☰ per accedere al menu delle opzioni.
- 3 Selezionare **[Elimina]**, quindi toccare ✓ per confermare.  
↳ Sul telefono compare un messaggio di conferma.
- 4 Toccare ✓ per confermare.  
↳ La voce viene eliminata.



#### Suggerimento

- Premere ▲ o ▼ per scorrere su o giù.

---

## Eliminazione di tutte le voci del registro chiamate





- 1 Toccare 📞 dallo schermo inattivo o dalla schermata del menu principale.  
↳ Viene visualizzato il registro chiamate.
- 2 Toccare ☰ per accedere al menu delle opzioni.
- 3 Selezionare **[Elimina tutti]**, quindi toccare ✓ per confermare.

# 8 Impostazioni

## Telefono





### Impostazione del volume della suoneria del telefono

È possibile selezionare 5 diversi livelli di impostazione del volume della suoneria oppure scegliere l'opzione **[Disattivato]**.

- 1 Toccare  per accedere alla schermata del menu principale.
- 2 Selezionare  > **[Telefono]** > **[Suoni]** > **[Vol. suoneria]**, quindi toccare  per confermare.
- 3 Selezionare un livello del volume, quindi toccare  per confermare.  
↳ Le impostazioni vengono salvate.



### Impostazione della suoneria del telefono

È possibile scegliere tra 5 suonerie diverse.

- 1 Toccare  per accedere alla schermata del menu principale.
- 2 Selezionare  > **[Telefono]** > **[Suoni]** > **[Squilli]**, quindi toccare  per confermare.
- 3 Selezionare una suoneria, quindi toccare  per confermare.  
↳ Le impostazioni vengono salvate.

### Conferma di termine chiamata

È possibile scegliere se il telefono deve chiedere conferma dopo aver selezionato .

- 1 Toccare  per accedere alla schermata del menu principale.
- 2 Selezionare  > **[Telefono]** > **[Conf. Chiudi]**, quindi toccare  per confermare.



- 3 Selezionare **[ON]/[OFF]**, quindi toccare  per confermare.  
↳ Le impostazioni vengono salvate.

### Silent mode (Modalità silenziosa)

Il telefono può essere impostato in modalità silenziosa per un determinato periodo di tempo quando non si vuole essere disturbati. Quando la modalità silenziosa è attiva, il telefono vivavoce non squilla.





#### Nota

- Quando si attiva la sveglia, il telefono continua a inviare avvisi anche quando è attiva la modalità silenziosa.

- 1 Toccare  per accedere alla schermata del menu principale.
- 2 Selezionare  > **[Telefono]** > **[Suoni]** > **[Mod. silenz.]** > **[On/off]** > **[ON]** o **[OFF]**, quindi toccare  per confermare.  
↳ Le impostazioni vengono salvate.









#### Nota

- Se si seleziona **[ON]**, il telefono vivavoce non squilla per le chiamate in entrata per un periodo specifico. Se si seleziona **[OFF]**, il telefono vivavoce squilla per tutte le chiamate in arrivo, in qualunque momento.

- 3 Selezionare **[Inizio e fine]**, quindi toccare  per confermare.
- 4 Impostare l'ora di inizio e di fine, quindi toccare  per confermare.  
↳ Le impostazioni vengono salvate.  
↳  viene visualizzato quando la modalità silenziosa è attiva e l'ora attuale non rientra nel periodo silenzioso.  viene visualizzato quando la modalità silenziosa è attiva e l'ora attuale rientra nel periodo silenzioso.

## Esclusione dei contatti dalla modalità silenziosa

È possibile impostare la durata del ritardo della suoneria e i contatti da escludere dalla rubrica. Con questa funzione, i chiamanti esclusi o quelli che non attaccano prima del ritardo della suoneria riescono a effettuare la chiamata anche se è attiva la modalità silenziosa. Il ritardo della suoneria è il tempo in cui gli squilli non emettono alcun suono, prima che la suoneria diventi udibile.





- 1 Toccare  per accedere alla schermata del menu principale.
- 2 Selezionare  > **[Telefono]** > **[Suoni]** > **[Mod. silenz.]**, quindi toccare  per confermare.
- 3 Selezionare **[Eccezione]**, quindi toccare  per confermare.
- 4 Selezionare **[On/off]** > **[Attivato]** per attivare l'impostazione, poi toccare  per confermare.
- 5 È possibile scegliere tra due opzioni:
  - Selezionare **[Ritardo]**, quindi selezionare un'opzione di ritardo della suoneria e toccare  per confermare.
  - Selezionare **[Selez. numero]**, quindi selezionare il contatto che si desidera escludere da questa impostazione. Toccare  per confermare. Il contatto selezionato è evidenziato con "❌", quindi toccare  per uscire dal menu.

### Nota

- Se **[Eccezione]** è impostato su **[Attivato]** e l'opzione **[Ritardo]** è selezionata, il ricevitore squilla solo una volta trascorso il ritardo della suoneria impostato.
- Se la chiamata in arrivo proviene da un contatto contrassegnato con "❌", il telefono vivavoce squilla subito. Se il contatto non è evidenziato con "❌", il telefono vivavoce squilla in base al ritardo della suoneria.
- Se si escludono contatti dalla modalità silenziosa o si attiva il ritardo della suoneria, accertarsi che **[Eccezione]** sia impostato su **[Attivato]**, affinché tali eccezioni siano attive.

## Impostazione dei toni della tastiera

Si tratta del suono prodotto alla pressione di un tasto del telefono.





- 1 Toccare  per accedere alla schermata del menu principale.
- 2 Selezionare  > **[Telefono]** > **[Suoni]** > **[Tono tasto]**, quindi toccare  per confermare.
- 3 Selezionare **[ON]/[OFF]**, quindi toccare  per confermare.  
↳ Le impostazioni vengono salvate.

## Impostazione di data e ora

È possibile impostare data e ora sul telefono.

### Blocco automatico





È possibile impostare il blocco automatico dello schermo del telefono.

- 1 Toccare  per accedere alla schermata del menu principale.
- 2 Selezionare  > **[Telefono]** > **[Blocco autom.]**, quindi toccare  per confermare.
- 3 Si può scegliere tra **[OFF]** e blocchi automatici di 20, 40 e 60 secondi.
- 4 Toccare  per confermare.  
↳ Le impostazioni vengono salvate.

## Impostazione della lingua del display

### Nota





- Questa opzione è disponibile solo sui telefoni con supporto multilingue.
- Le lingue disponibili variano a seconda del paese.

- 1 Toccare  per accedere alla schermata del menu principale.
- 2 Selezionare  > **[Telefono]** > **[Lingua]**, quindi toccare  per confermare.
- 3 Selezionare una lingua, quindi toccare  per confermare.

↳ Le impostazioni vengono salvate.



## Impostazione della retroilluminazione sul display LCD

Il display del telefono vivavoce dispone di una retroilluminazione per ottimizzare la lettura dei dati negli ambienti poco illuminati. È possibile impostare lo spegnimento della retroilluminazione quando non si usa il prodotto.

- 1 Toccare  per accedere alla schermata del menu principale.
- 2 Selezionare  > [Telefono] > [Retroillumin], quindi toccare  per confermare.
- 3 È possibile attivare o disattivare la retroilluminazione o impostarla automaticamente con intervalli di 20, 40 o 60 secondi. Intervalli più lunghi possono ridurre la durata delle batterie.
- 4 Toccare  per confermare.

## Calibration (Calibrazione)

In casi rari il touch screen non rileva correttamente l'input tattile. In questo caso, lo schermo deve essere ricalibrato.

- 1 Toccare  per accedere alla schermata del menu principale.
- 2 Selezionare  > [Telefono] > [Calibrazione], quindi toccare  per confermare.
- 3 Toccare la croce per confermare.  
↳ Le impostazioni vengono salvate.

## Sveglia

Il telefono è dotato di una sveglia incorporata.

## Impostazione della sveglia

- 1 Toccare  per accedere alla schermata del menu principale.
- 2 Selezionare  > [Sveglia], quindi toccare  per confermare.
- 3 Selezionare [On/off] > [Attivato], quindi toccare  per confermare.
- 4 Selezionare [Ora sveglia], quindi toccare  per confermare.
- 5 Toccare  /  una o più volte per inserire l'orario della sveglia, quindi toccare  per confermare.
- 6 Selezionare [Ripetizione], quindi toccare  per confermare.
- 7 Selezionare il tipo di ricorrenza della sveglia, quindi toccare  per confermare.
- 8 Selezionare [Toni sveglia], quindi toccare .
- 9 Selezionare una suoneria tra quelle disponibili, quindi toccare  per confermare.  
↳ La sveglia è attiva e sul display viene visualizzato .

### Suggerimento

- Toccare  /  per scegliere tra [AM]/[PM].

### Nota

- La sveglia suona ogni giorno all'ora prestabilita fino a che non viene impostata su [OFF].

## Disattivazione della sveglia

### Quando la sveglia suona

Premere un tasto qualsiasi per spegnerla.

### Prima che la sveglia suoni

- 1 Toccare  per accedere alla schermata del menu principale.

- 2 Selezionare **☰** > **[Sveglia]** >, quindi toccare **✓** per confermare.
- 3 Selezionare **[On/off]** > **[Disattivato]**, quindi toccare **✓** per confermare.  
↳ Le impostazioni vengono salvate.

---

## Servizi

---

### Tipo elenco chiamate

È possibile scegliere se visualizzare tutte le chiamate o le chiamate perse dal registro chiamate.

#### Impostazione del tipo di elenco chiamate

- 1 Toccare **☰** per accedere alla schermata del menu principale.
- 2 Selezionare **☰** > **[Servizi]** > **[Tipo lista ch.]**, quindi toccare **✓** per confermare.
- 3 Selezionare un'opzione, quindi toccare **✓** per confermare.

---

### Modalità eco

Il telefono vivavoce supporta la Modalità eco per ridurre la potenza di trasmissione e le radiazioni.

- 1 Toccare **☰** per accedere alla schermata del menu principale.
- 2 Selezionare **☰** > **[Servizi]** > **[Modalità eco]**, quindi toccare **✓** per confermare.

È possibile scegliere tra tre modalità:

- **[Disattivato]**: nessuna riduzione nella potenza di trasmissione.
- **[Attivato]**:
  - In Modalità eco, la trasmissione viene ridotta per ridurre le radiazioni. In alcuni modelli Philips (**CD48x**, **CD49x**, **CD68x**, **CD69x** e **SE888**), sia il ricevitore che la base DECT riducono drasticamente la potenza di trasmissione quando il ricevitore è vicino alla base. La

potenza di trasmissione aumenta automaticamente solo quando il ricevitore è lontano dalla base. Quando si seleziona la Modalità eco sul telefono vivavoce, accertarsi che quest'ultima sia attivata in questi modelli. In questa modalità, la portata viene ridotta all'incirca del 50%.

- Se si registra il telefono vivavoce con una base del telefono non elencata sopra, il telefono vivavoce ridurrà la potenza di trasmissione automaticamente quando è vicino alla base. La base DECT manterrà la potenza di trasmissione standard. In questo caso, la portata non viene ridotta.



#### Suggerimento

- Indipendentemente dalla Modalità eco per la riduzione della potenza di trasmissione e dalle radiazioni, questo telefono vivavoce usa un alimentatore che consuma pochissimo in modalità standby.

---

### Registrazione del telefono

Registrare manualmente il telefono sulla base prima di utilizzarlo per la prima volta (vedere 'Registrazione del telefono' a pagina 7).

---

### Ripristino delle impostazioni predefinite

È possibile ripristinare il telefono alle impostazioni di fabbrica.

- 1 Toccare **☰** per accedere alla schermata del menu principale.
- 2 Selezionare **☰** > **[Servizi]** > **[Reimposta]**, quindi toccare **✓** per confermare.  
↳ Sul telefono viene visualizzato un messaggio di conferma.
- 3 Toccare **✓** per confermare.  
↳ Tutte le impostazioni vengono ripristinate.

## 9 Dati tecnici

### Display

- Pannello tattile con retroilluminazione bianca del display LCD

### Funzionalità generali del telefono

- Visualizzazione del numero e del nome del chiamante (se il nome è salvato nella rubrica del telefono)
- Tempo di conversazione: 10 ore
- Tempo di standby: 160 ore

### Batterie

- Batteria integrata: polimeri di litio

### Adattatore

#### Caricabatterie

- Philips: SSW-1920EU-2, ingresso: 100-240 V 50/60 Hz 0,2 A, uscita: 6 V a 500 mA

### Consumo energetico

- Alimentazione in modalità Eco con consumo energetico minimo: 0,01 W

### Peso e dimensioni

- 62 grammi
- 90 x 43,5 x 29,5 mm (A x L x P)

### Modalità eco

Sì

### Portata

Interno: 50 m; Esterno: 300 m

### Rubrica e Registro chiamate

- Rubrica con 20 voci
- Registro chiamate con 30 voci



# 10 Avviso

---

## Dichiarazione di conformità

Con la presente, Philips Consumer Lifestyle dichiara che il modello MT3120 è conforme ai requisiti essenziali e ad altre disposizioni rilevanti della Direttiva 1999/5/CE. La Dichiarazione di conformità è presente sul sito [www.p4c.philips.com](http://www.p4c.philips.com).

Questo prodotto è stato ideato, testato e realizzato in base alla Direttiva europea R&TTE 1999/5/CE.

---

## Standard GAP

Lo standard GAP garantisce la compatibilità di tutti i telefoni e stazioni base DECT™ GAP con gli standard minimi di funzionamento a prescindere dal produttore. Il ricevitore è conforme allo standard GAP, quindi sono garantite queste funzioni minime: registrazione su una base, possibilità di effettuare e ricevere chiamate. Su dispositivi di altri produttori potrebbero non essere disponibili altre funzioni avanzate. Per registrare e utilizzare questo telefono con una stazione base compatibile con lo standard GAP di altri produttori, seguire la procedura descritta nelle istruzioni del produttore stesso, quindi seguire quella descritta in questo manuale per la registrazione dell'apparecchio.

---

## Conformità ai requisiti EMF

Koninklijke Philips Electronics N.V. produce e commercializza numerosi prodotti per il mercato consumer che, come tutti gli apparecchi elettronici, possono emettere e ricevere segnali elettromagnetici.

Uno dei principali principi aziendali applicati da Philips prevede l'adozione di tutte le misure sanitarie e di sicurezza volte a rendere i propri prodotti conformi a tutte le regolamentazioni e a tutti gli standard EMF applicabili alla data di produzione dell'apparecchio.

In base a tale principio, Philips sviluppa, produce e commercializza prodotti che non hanno effetti negativi sulla salute. Garantisce pertanto che i propri prodotti, se utilizzati nelle modalità previste, sono da ritenersi sicuri in base ai dati scientifici attualmente disponibili.

Philips si impegna attivamente nello sviluppo di standard EMF e di sicurezza internazionali. In questo modo, è in grado di anticipare i risultati della standardizzazione e di garantirne l'integrazione nei propri prodotti.



Questo prodotto è stato progettato e realizzato con materiali e componenti di alta qualità, che possono essere riciclati e riutilizzati.



Quando su un prodotto si trova il simbolo del bidone dei rifiuti con una croce, significa che tale prodotto è soggetto alla Direttiva Europea 2002/96/CE. Informarsi sul sistema di raccolta differenziata in vigore per i prodotti elettrici ed elettronici.

Attenersi alle normative locali per lo smaltimento dei rifiuti e non gettare i vecchi prodotti nei normali rifiuti domestici. Il corretto smaltimento dei prodotti usati aiuta a prevenire l'inquinamento ambientale e possibili danni alla salute.



Il prodotto contiene una batteria ricaricabile integrata che è soggetta alla Direttiva Europea 2006/66/EC e non può quindi essere gettata insieme ai normali rifiuti domestici.

Informarsi sui regolamenti locali per la raccolta differenziata delle batterie. Il corretto smaltimento delle batterie contribuisce a prevenire potenziali effetti negativi sull'ambiente e sulla salute.

specializzate. Attenersi alle norme locali in materia di riciclaggio di materiali per l'imballaggio, batterie usate e apparecchiature obsolete.

## Rimozione della batteria integrata

Se nel proprio paese non è presente alcun sistema di raccolta/riciclaggio dei prodotti elettronici, è possibile tutelare l'ambiente rimuovendo e riciclando la batteria prima di smaltire il prodotto.

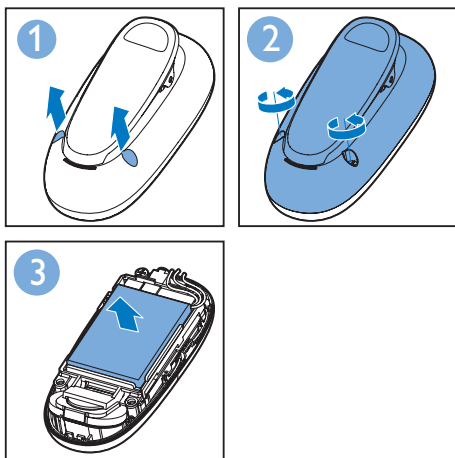

Quando questo logo è apposto su un prodotto, significa che Philips ha contribuito finanziariamente al sistema di recupero e di riciclaggio nazionale associato.



### Informazioni per il rispetto ambientale

L'uso di qualsiasi imballo non necessario è stato evitato. Si è cercato, inoltre, di semplificare la raccolta differenziata, usando per l'imballaggio un numero minimo di materiali: cartone (scatola) e polietilene (sacchetti, schiuma protettiva).

Il sistema è composto da materiali che possono essere riciclati e riutilizzati purché il disassemblaggio venga effettuato da aziende

# 11 Domande frequenti

Come collegare il telefono vivavoce ad altri telefoni?

Selezionare  >  > [Servizi] > [Registra].



## Suggerimento

- Per maggiori informazioni, consultare il capitolo "Operazioni preliminari" e la sezione "Registrazione del telefono".

Sullo schermo non compaiono barre del segnale.

- Il telefono è fuori portata. Avvicinarlo alla base.
- Assicurarsi di aver registrato il telefono sulla base.



## Suggerimento

- Per maggiori informazioni, consultare il capitolo "Operazioni preliminari" e la sezione "Registrazione del telefono".

**Il telefono non è connesso alla base/non viene emesso il tono di chiamata.**

Il telefono non è registrato, cioè non è connesso alla base. Registrare il ricevitore sulla base.

**Cosa fare se la registrazione del telefono sulla stazione base non ha esito positivo**

La memoria della base è piena. Annullare la registrazione dei telefoni non utilizzati e riprovare.

**Assenza del tono di chiamata**

- Verificare che il telefono sia collegato.
- Il telefono è fuori portata. Avvicinarlo alla stazione base.

**Il ricevitore è collegato all'alimentazione, ma non si carica.**

- Assicurarsi che venga fornita alimentazione e che l'adattatore di ricarica sia inserito correttamente nel telefono.

- Assicurarsi che il telefono sia acceso.

**Nessuna indicazione sul display**

- Verificare che le batterie siano cariche.
- Assicurarsi che vi sia corrente e che il telefono sia collegato al caricatore.

**Audio di bassa qualità (rumori di sottofondo, eco, ecc...)**

- Il telefono è fuori portata. Avvicinarlo alla base.
- Il telefono è esposto a interferenze da parte degli apparecchi vicini. Allontanare la base dagli apparecchi.
- Il telefono si trova in un luogo con pareti molto spesse. Allontanare la stazione base dalle pareti.

**Il telefono non squilla.**

Verificare che la suoneria del ricevitore sia attiva.

**L'ID chiamante non viene visualizzato.**

- Il servizio non è stato attivato. Contattare il proprio gestore.
- Le informazioni relative al chiamante risultano nascoste o non disponibili.
- Non tutte le basi DECT supportano il servizio di ID chiamante compatibile con questo telefono.

**Il codice PIN ha 6 cifre, ma è possibile inserirne solo 4 sul telefono vivavoce.**

Non è possibile inserire nel telefono vivavoce codici PIN con più di 4 cifre. In questo caso, modificare il codice PIN della base utilizzando un codice PIN a 4 cifre (ad es. 0000) e riprendere poi il processo di registrazione.

**Le chiamate interne non funzionano sul telefono vivavoce.**

Le chiamate interne dal telefono vivavoce non sono supportate.



## Nota

- Se le soluzioni indicate sopra non risolvono il problema, spegnere il telefono, riaccenderlo e riprovare.

# 12 Appendice

## Tablette per l'immissione di testo e numeri

Tasto Caratteri maiuscoli (per inglese, francese, tedesco, italiano, turco, portoghese, spagnolo, olandese, danese, finlandese, norvegese, svedese, romeno, polacco, ceco, ungherese, slovacco, sloveno, croato, lituano, estone, lettone, bulgaro)

0	Spazio .0,/;:"'!;?;*+-%\^~
1	1@_#=<>()&€£\$¥[]{} α§...
2	A B C 2 À Á Â Æ Ã Ä Å Æ Ç Ć
3	D E F 3 È É Ê Ë Ì Í Î Ï Δ Φ
4	G H I 4 Ğ Ĩ Ĵ Ķ Ŀ
5	J K L 5 Λ
6	M N O 6 Ñ Ò Ó Ô Õ Ö
7	P Q R S 7 Š Š Ŧ Π Θ Σ
8	T U V 8 Ù Ú Û Ü Ů Ű
9	W X Y Z 9 Ø Ω Ξ Ψ Ž

Tasto Caratteri minuscoli (per inglese/francese/tedesco/italiano/turco/portoghese/spagnolo/olandese/danese/finlandese/norvegese/svedese)

0	Spazio .0,/;:"'!;?;*+-%\^~
1	1@_#=<>()&€£\$¥[]{} α§...
2	a b c 2 à â ã ä å æ ä å Æ ç Ć
3	d e f 3 è é ê ë ì í î ï Δ Φ
4	g h i 4 ğ ĩ ĵ ķ ļ ŀ
5	j k l 5 λ
6	m n o 6 ñ ò ó ô õ ö ò
7	p q r s 7 š š ŧ π θ σ
8	t u v 8 ù ú û ü ů ű
9	w x y z 9 ø Ω Ξ Ψ Ž

Tasto	Caratteri maiuscoli (per il greco)
0	Spazio .0,/;:"'!;?;*+-%\^~
1	1@_#=<>()&€£\$¥[]{} α§...
2	A B Γ Δ A B C Æ Ä Å Ç
3	Δ E Z 3 D E F É
4	H Θ I 4 G H I
5	K Λ M 5 J K L
6	N Ξ O 6 M N O Ñ Ò
7	Π Ρ Σ 7 P Q R S
8	T Υ Φ 8 T U V Û
9	X Ψ Ω 9 W X Y Z Ø

Tasto	Caratteri minuscoli (per il greco)
0	Spazio .0,/;:"'!;?;*+-%\^~
1	1@_#=<>()&€£\$¥[]{} α§...
2	α β γ 2 a b c à æ ä å
3	δ ε ζ 3 d e f è é
4	η θ ι 4 g h i i
5	κ λ μ 5 j k l λ
6	ν ξ ο 6 m n o ñ ò ò
7	π ρ σ 7 p q r s β
8	τ υ φ 8 t u v ù ü
9	χ ψ ω 9 w x y z ø

Tasto	Caratteri maiuscoli (per il serbo)
0	Spazio .0,/;:"'!;?;*+-%\^~
1	1@_#=<>()&€£\$¥[]{} α§...
2	A B C Ћ Ć Č 2 A B B Γ
3	D E F J Đ 3 Δ E Ж 3 Δ Φ
4	G H I Љ 4 И Й K Λ Γ
5	J K L Њ 5 M H O П Λ
6	M N O Ћ 6 P C T Y
7	P Q R S □ Š 7 Ф Х Ц Ч П Θ Σ Β
8	T U V 8 Ш Щ Ъ Ы
9	W X Y Z Ž 9 Б Э Ю Я Ω Ξ Ψ

Tasto	Caratteri minuscoli (per il serbo)
0	Spazio .0,/;:"'!;?;*+-%\^~
1	1@_#=<>()&€£\$¥[]{} α§...





# CE 0979

Specifications are subject to change without notice  
© 2012 Koninklijke Philips Electronics N.V.  
All rights reserved.

