

# Aina apuna

Rekisteröi tuote, voit käyttää tukipalvelua osoitteessa  
[www.philips.com/welcome](http://www.philips.com/welcome)

MT3120



# Käyttöopas

**PHILIPS**



# Sisällysluettelo

<b>1 Tärkeitä turvallisuus sohjeita</b>	<b>3</b>	Soittaminen puhelinmuistiosta	13
		Kirjauksen muokkaaminen	14
		Kirjauksen poistaminen	14
		Kaikkien kirjausten poistaminen	14
<b>2 Handsfree-puhelin</b>	<b>4</b>	<b>7 Soittajaluettelo</b>	<b>15</b>
Pakkauksen sisältö	4	Vastaamatta jääneen puhelun tallentaminen puhelinmuistioon	15
Puhelimen yleiskuvaus	4	Takaisin soittaminen	15
Päävalikon kuvakkeet	4	Puhelutietojen poistaminen	16
Näytön kuvakkeet	5	Kaikkien puhelutietojen poistaminen	16
<b>3 Aloittaminen</b>	<b>6</b>	<b>8 Asetukset</b>	<b>17</b>
aulahihnan kiinnittäminen puhelimeen	6	Puhelin	17
Puhelimen kantaminen	6	Luurin soittoäänän voimakkuuden valitseminen	17
Virran kytkeminen puhelimeen	6	Luurin soittoäänän valitseminen	17
Puhelimen määrittäminen (maakohtainen)	7	Puhelun lopetusvahvistus	17
Maan/kielen asettaminen	7	Hiljainen tila	17
Puhelimen rekisteröiminen	7	Painikeäänän valitseminen	18
Päivämäärän ja kellonajan asettaminen	8	Päivämäärän ja kellonajan asettaminen	18
Puhelimen lataaminen	8	Aut. lukko	18
kun lataustason tarkistaminen	9	Näytön kielen valitseminen	18
Valmiustila	9	LCD-näytön taustavalon asettaminen	19
Signaalin voimakkuuden tarkistaminen	9	Kalibrointi	19
		Herätys	19
<b>4 Puhelut</b>	<b>10</b>	Häilytyksen asettaminen	19
Puhelun soittaminen	10	Häilytyksen sammuttaminen	19
Ulkoisen puhelun soittaminen	10	Palvelut	20
Puhelun lopettaminen	10	Soittajaluettelotyyppi	20
Puheluun vastaaminen	10	ECO-tila	20
Soittoäänän vaimentaminen puhelun saapuessa	11	Puhelimen rekisteröiminen	20
Kaiuttimen äänenvoimakkuuden säätäminen	11	Oletusasetusten palauttaminen	20
Mikrofonin mykistäminen	11		
Kuuloketila	11	<b>9 Tekniset tiedot</b>	<b>21</b>
		<b>10 Huomaus</b>	<b>22</b>
<b>5 Teksti ja numerot</b>	<b>12</b>	Vaatimustenmu kaisuusvakuutus	22
Tekstin ja numeroiden kirjoittaminen	12	GAP-standardi	22
Isot ja pienet kirjaimet	12	EMF-standardin vaatimustenmukaisuus	22
		Integroidun akun irrottaminen	23
<b>6 Puhelinmuistio</b>	<b>13</b>		
Puhelinmuistion katselu	13		
Kirjauksen lisääminen	13		

---

<b>11 Usein kysytyt kysymykset</b>	24
<b>12 Liite</b>	25
Tekstin ja numeroiden syöttötaulukot	25

---

# 1 Tärkeitä turvallisuusohjeita

## Tehovaatimukset

Verkon jännitteen luokitus on TNV-3 (Telecommunication Network Voltages), joka määrittellään EN 60950 -standardissa.



### Vakava varoitus

- Sähköverkko on luokiteltu vaaralliseksi. Laturin virran voi katkaista vain irrottamalla virtalähteen pistorasiasta. Varmista, että pistorasiaan pääsee aina helposti käsiksi.

## Vahingoittumisen tai toimintahäiriöiden ehkäiseminen



### Varoitus

- Käytä ainoastaan ohjeissa mainittua virtalähdettä.
- Räjähdyksivaara, jos akku vaihdetaan väärän tyyppiseen paristoon.
- Akkua ei ole tarkoitettu vaihdettavaksi.
- Hävitä käytetyt akkuparistot ohjeiden mukaisesti.
- Älä avaa puhelinta, sillä saatat altistua korkeajännitteelle.
- Pidä huoli, että pienet metalliesineet eivät pääse kosketuksiin tuotteen kanssa. Tämä voi heikentää äänenlaatua ja vahingoittaa tuotetta.
- Metalliesineitä voi säilyttää luurin lähellä tai päällä.
- Älä käytä tuotetta paikoissa, joissa on räjähdysvaara.
- Jos laitteet kytketään verkkovirtaan, pistorasian on oltava lähellä laitetta ja siihen on päästävä helposti käsiksi.
- Tämän handsfree-laitteen kaiuttimen äänentoisto on voimakas. Varmista, ettei laite ole liian lähellä korvaasi.

- Laitetta ei ole suunniteltu hätäpuheluiden soittamiseen sähkökatkoksen aikana. Hätäpuheluita varten täytyy olla saatavilla toinen puhelin.
- Pidä huoli, että tuote ei pääse kosketuksiin nesteiden kanssa.
- Älä altista puhelinta korkeille lämpötiloille tai suoralle auringonvalolle.
- Älä käytä alkoholia, ammoniakkia, bentseeniä tai hankaavia ainesosia sisältäviä puhdistusaineita, koska ne voivat vahingoittaa laitetta.
- Älä pudota puhelinta äläkä pudota mitään sen päälle.
- Älä anna lasten leikkiä kaulahihnalla.
- Käytä nipistintä ja kaulahihnaa yhdessä, ettei puhelin putoa lattialle.
- Matkapuhelimen käyttäminen voi aiheuttaa häiriöitä.
- Puhelin täydellinen toimivuus voidaan taata vain, kun puhelin on rekisteröity GAP-yhteensopivaan tukiasemaan.

## Tietoja käyttö- ja säilytyslämpötiloista

- Käytä paikassa, jossa lämpötila on aina 0–+40 °C (enintään 90 %:n suhteellisessa kosteudessa).
- Säilytä paikassa, jossa lämpötila on aina -20–+45 °C (enintään 95 % suhteellisessa kosteudessa).
- Akkuparistojen käyttöaika voi lyhentyä matalissa lämpötiloissa.

## 2 Handsfree-puhelin

Onnittelut ostoksestasi! Handsfree-puhelin on suunniteltu niin, että kädet jäävät vapaiksi puhelujen aikana, ja sisäisen kaiuttimen ja mikrofonin äänenlaatu on erinomainen. Käytä hyväksesi Philipsin tuki ja rekisteröi tuote osoitteessa [www.philips.com/welcome](http://www.philips.com/welcome).

### Pakkauksen sisältö

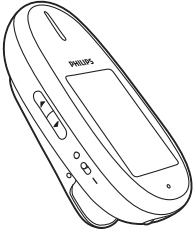

Puhelin, jossa on pidike



Kaulahihna

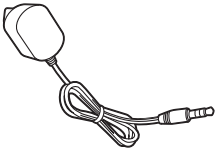

Verkkolaite akun lataamiseen



Takuu



Pikaopas

### Puhelimen yleiskuvaus

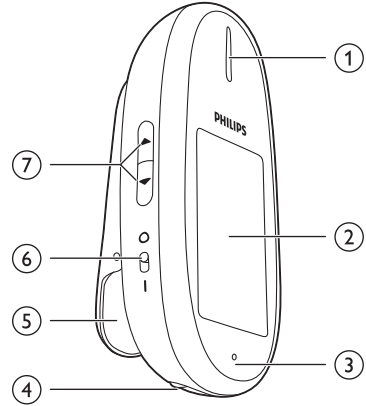









- ① Kaiutin
- ② LCD-kosketusnäyttö
- ③ Mikrofoni
- ④ Laturiliitäntä/kuulokeliitäntä (kuulokkeita, joissa on mikrofoni, ei tueta).
- ⑤ Pidike
- ⑥ Virtakytkin
- ⑦ ▲ / ▼
  - Luettelon selaaminen
  - Äänenvoimakkuuden lisääminen tai vähentäminen

### Päävalikon kuvakkeet

Tässä on yleiskuvaus handsfree-puhelimen valikkokohtista. Valikkokohtien tarkemmat











kuvaukset ovat tämän käyttöoppaan vastaavissa osissa.

Kuvake	Kuvaus
	<b>[Soitto]</b> - Puhelun soittaminen tai puheluuun vastaaminen.
	<b>[Asetukset]</b> - Puhelimen, hälytysten ja palvelujen asetusten määrittäminen.
	<b>[Puh.muist]</b> - Puhelinmuistion merkintöjen lisääminen, muokkaaminen ja poistaminen.
	<b>[Soittolista]</b> - Kaikkien vastaamatta jääneiden, soitettujen ja vastattujen puheluiden näyttäminen.

	Herätys on käytössä.
	Soittoääni on sammutettu.
	Kuulokkeet on liitetty puhelimeen.
	Hiljainen tila on käytössä.

## Näytön kuvakkeet

Valmiustilassa päänäytön kuvakkeet kertovat luurin käytettävissä olevista toiminnoista.

Kuvake	Kuvaus
	Kuvake ilmaisee akun lataustason (täydestä tyhjään).
	Puhelimen latautuessa palkit rullaavat, kunnes akku on täynnä tai irrotat laturin puhelimesta.
	Tyhjän akun kuvake vilkkuu, ja laitteesta kuuluu hälytysääni. Akun virta on vähissä, ja akku on ladattava.
	Näyttää luurin ja tukiaseman yhteyden tilan. Signaali on sitä voimakkaampi, mitä enemmän palkkeja näkyy.
	Näyttää tulevan puhelun soittoluettelossa.
	Näyttää lähtevän puhelun soittoluettelossa.
	Näyttää vastaamattoman puhelun soittoluettelossa.
	Näyttää luetun vastaamattoman puhelun soittoluettelossa.
	Näyttää, milloin meneillään on puhelu.
	Näky puhelinmuistiota selattaessa.

# 3 Aloittaminen

## ! Varoitus

- Lue turvallisuusohjeet kohdasta Tärkeitä turvallisuusohjeita, ennen kuin liität ja asennat luurin.
- Puhelimen mukana toimitetaan kaulahihna. On suositeltavaa käyttää kaulahihnaa ja nipistintä, ettei puhelin putoa.
- Puhelin toimii kaikkien GAP-standardin mukaisten tukiasemien kanssa. Lisätietoja GAP-standardista on kohdassa Huomautus.
- Tämä tuote on DECT-puhelimen lisäosa, joka tarvitsee GAP-yhteensopivan DECT-tukiaseman, jotta se voidaan yhdistää puhelinlinjaan.

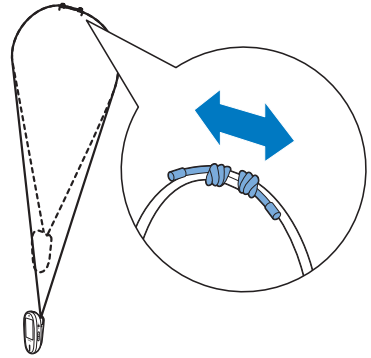

## aulahinnan kiinnittäminen puhelimeen

Kiinnitä kaulahihna alla olevan kuvan mukaisesti:

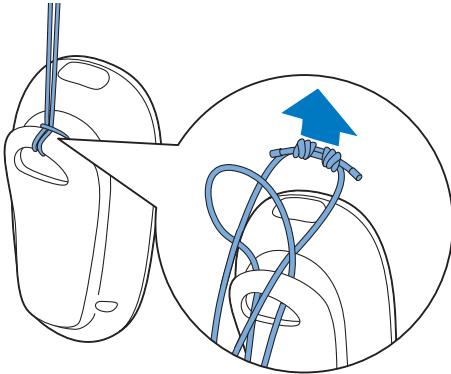

Voit pidentää tai lyhentää kaulahihnaa muuttamalla kahden solmun etäisyyttä toisistaan.

## Puhelimen kantaminen

Kiinnitä puhelin kaulukseen tai ripusta se kaulalle.

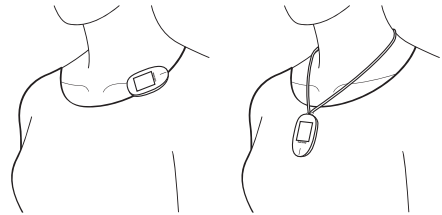

## Virran kytkeminen puhelimeen

Kytke puhelimeen virta alla kuvatulla tavalla:



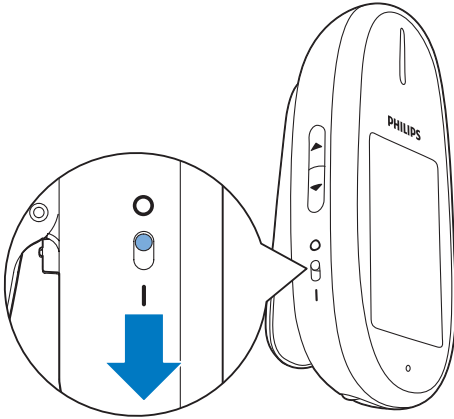

### Huomautus

- Normaalin käytön aikana ei ole välttämätöntä sammuttaa puhelinta. Sammuta puhelin vain silloin, kun se on käyttämättömänä pitkään. Siinä tapauksessa aika- ja päivämääräasetukset häviävät.

## Puhelimen määrittäminen (maakohtainen)

Kun käytät puhelinta ensimmäistä kertaa, se antaa sinulle asennusohjeita.

### Maan/kielen asettaminen

Valitse maa/kieli ja vahvista napauttamalla ✓ -kuvaketta.

↳ Maa/kieliasetus tallennetaan.

### Huomautus

- Maa-/kieliasetusvalinta on maakohtainen. Jos tervetuloitovotus ei näy, maan maa-/kieliasetus on esiasetettu. Tämän jälkeen voit asettaa päivämäärän ja ajan.
- Voit vaihtaa kielen myöhemmin. (katso 'Näytön kielen valitseminen' sivulla 18)

## Puhelimen rekisteröiminen

Puhelimesi pyytää automaattisesti sinua rekisteröimään puhelimen alkuperäisen langattoman puhelimen tukiaseman kanssa, kun otat sen ensimmäisen kerran käyttöön. Jos tämä vaihe jäi väliin, toimi seuraavien vaiheiden 1-3 mukaisesti. Muuten voit jatkaa vaiheen 3 jälkeen.

- 1 Avaa päävalikkonäyttö napauttamalla 🏠 -kuvaketta.
- 2 Valitse 📶 > [Palvelut] > [Rekisteri] ja vahvista napauttamalla ✓ -kuvaketta.
- 3 Määritä puhelimesi tukiasema rekisteröintitilaan painamalla langattoman puhelimen tukiaseman hakupainiketta noin 10 sekunnin ajan.

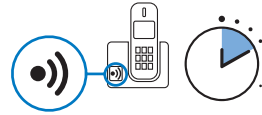

### Huomautus

- Tarkista tukiaseman käyttöoppaasta miten siirrytään rekisteröintitilaan. Useimmissa tukiasemissa tämä tapahtuu painamalla hakupainiketta 5-10 sekuntia, kunnes laitteesta kuuluu vahvistussignaali.
- Puhelin etsii automaattisesti yhteyttä tukiasemaan tavanomaisten salasanasarjojen avulla.
- Alle 30 sekunnin kuluessa kuuluva äänimerkki ilmoittaa rekisteröinnin onnistumisen.
- Jos tukiasemassa on käytössä yleisimmistä asetuksista eroava salasana tai PIN-koodi (esim. 3456), tämä salasana tai PIN-koodi on annettava manuaalisesti vaiheiden 4-6 mukaisesti.
- Jos käytät PIN-koodia, jossa on yli 4 numeroa, sitä ei voi kirjoittaa handsfree-puhelimella. Muuta siinä tapauksessa tukiasemasi PIN-koodi 4-numeroiseksi (esim. 0000), ja jatka sitten rekisteröintiä.

- 4 Jos tukiasemasi salasanaa/PIN-koodia ei tunnisteta automaattisesti, kirjoita tukiaseman salasana/PIN-koodi.
- 5 Tee korjaukset valitsemalla ⬅️.
- 6 Vahvista salasana/PIN-koodi napauttamalla ✓ -kuvaketta.

- ↳ Kun näet vahvistusviestin, rekisteröinti on valmis.

## Huomautus

- Salasana/PIN-koodi löytyvät langattoman puhelimen käyttöoppaasta, paitsi jos olet vaihtanut PIN-koodin.
- Tämä puhelin voi muodostaa yhteyden tukiasemaan ainoastaan oikean salasanan/PIN-koodin avulla.
- Jos salasana tai PIN-koodi on väärä tai tukiasemaa ei löydy tietyn ajan kuluessa, luurin näytössä näkyy ilmoitus. Toista edellä mainitut toimet, jos rekisteröinti epäonnistuu.







## Päivämäärän ja kellonajan asettaminen

### Vihje







- Jos haluat asettaa päivämäärän ja kellonajan myöhemmin, voit ohittaa asetuksen napauttamalla  -kuvaketta.

Puhelin kehottaa automaattisesti asettamaan päivämäärän ja ajan, kun se käynnistetään ensimmäisen kerran. Jos haluat muuttaa päivämäärän tai ajan, toimi seuraavien vaiheiden mukaisesti.





### Päivämäärän määrittäminen

- 1 Avaa päävalikkonäyttö napauttamalla  -kuvaketta.
- 2 Valitse  > [Puh.] > [Pvm & aika] > [Aseta pvm] ja vahvista napauttamalla  -kuvaketta.
- 3 Kirjoita päivämäärä napauttamalla  /  -kuvaketta vähintään kerran ja vahvista sitten napauttamalla  -kuvaketta.





### Kellonajan asettaminen

- 1 Avaa päävalikkonäyttö napauttamalla  -kuvaketta.
- 2 Valitse  > [Puh.] > [Pvm & aika] > [Aseta aika] ja vahvista napauttamalla  -kuvaketta.
- 3 Kirjoita päivämäärä napauttamalla  /  -kuvaketta vähintään kerran ja vahvista sitten napauttamalla  -kuvaketta.

### Päivämäärän muodon määrittäminen

- 1 Avaa päävalikkonäyttö napauttamalla  -kuvaketta.
- 2 Valitse  > [Puh.] > [Pvm & aika] > [Pvm form.] ja vahvista napauttamalla  -kuvaketta.
- 3 Valitse päivämäärän muoto napauttamalla ja vahvista sitten napauttamalla  -kuvaketta.

### Kellonajan muodon määrittäminen

- 1 Avaa päävalikkonäyttö napauttamalla  -kuvaketta.
- 2 Valitse  > [Puh.] > [Pvm & aika] > [Aikaformaatti] ja vahvista napauttamalla  -kuvaketta.
- 3 Valitse ajan muoto napauttamalla ja vahvista sitten napauttamalla  -kuvaketta.

## Puhelimen lataaminen

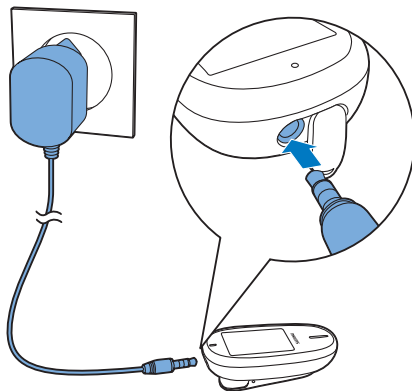

Liitä verkkosovitin puhelimen alapinnassa olevaan kuuloke-/latausliitäntään.

- ↳ Luuri alkaa latautua.



## Huomautus

- Varmista, että puhelimeen on kytketty virta. Sen voi ladata vain, kun virta on kytketty.
- Lataa akkua ennen ensimmäistä käyttöä kunnes näytön kuvake osoittaa akun olevan täynnä.
- Puhelin saattaa lämmetä, kun akkuja ladataan. Tämä on normaalia.
- Jos puhelimesi on ollut käyttämättömänä pitkään ja akku on tyhjentynyt täysin, puhelinta on ladattava ehkä jopa 20 minuuttia ennen kuin se käynnistyy.

Puhelin on nyt käyttövalmis.

## kun lataustason tarkistaminen

Akkukuvake näyttää lataustason.

	Kuvake ilmaisee akun lataustason (täydestä tyhjään).
	Puhelimen latautuessa palkit rullaavat, kunnes akku on täynnä tai irrotat laturin puhelimesta.
	Tyhjän akun kuvake vilkkuu. Akun virta on vähissä, ja akku on ladattava.

Puhelujen aikana varoitusäänet ilmoittavat, kun paristo on lähes tyhjä. Voit jatkaa puhelua kytkemällä puhelimen laturiin. Puhelimesta katkeaa virta noin 15 minuutin kuluttua, kun akku on tyhjentynyt täysin.

## Valmiustila

Puhelin on käyttämättömänä valmiustilassa. Valmiustilassa puhelimen lataus kestää noin viikon. Jos automaattinen lukitus on päällä, näet avainkuvakkeen valmiusnäytöllä. Aktivoi puhelin painamalla kuvaketta. Automaattinen lukitus poistuu automaattisesti käytöstä, kun puhelu saapuu.

## Signaalin voimakkuuden tarkistaminen

	Näyttää luurin ja tukiaseman yhteyden tilan. Yhteys on sitä parempi, mitä enemmän palkkeja näkyy.
--	---

- Varmista, että luuri on rekisteröity tukiasemaan ennen kuin soitat tai vastaanotat puheluita.
- Jos kuulet puhelun aikana varoitusääniä, luurin akkuparistot ovat lähes tyhjä tai luuri on toimintasäteen ulkopuolella. Lataa akkuparisto tai vie luuri lähemmäs tukiasemaa.

# 4 Puhelut

## Huomautus

- Kun virta katkeaa, puhelimella ei voi soittaa hätänumeroihin.
- Tämä on handsfree-puhelin. Varmista, että pidät puhelinta optimaalisen etäisyyden (15 cm – 1 m) päässä suusta ja korvista. Älä pidä puhelinta lähellä korvaa.

## Puhelun soittaminen

Puheluita voi soittaa seuraavilla tavoilla:

- Ulkoisen puhelun soittaminen
- Soittaminen puhelinmuistiosta
- Soittaminen soittajaluettelosta

## Ulkoisen puhelun soittaminen

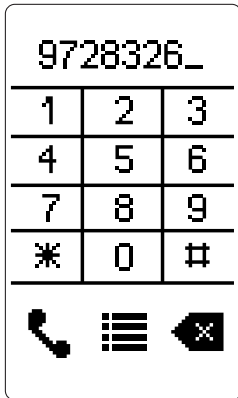

- 1 Napauta valmiusnäytössä tai päävalikkonäytössä ☎ -kuvaketta.  
↳ Näppäimistö tulee näkyviin.
- 2 Valitse puhelinnumero ja napauta ☎ -kuvaketta.  
↳ Numeroon soitetaan.  
↳ Näytössä näkyy nykyisen puhelun kesto.

## Huomautus

- Puhelujastin näyttää nykyisen puhelun keston.

## Huomautus

- Jos kuulet varoitusääniä, puhelimen akut ovat lähes tyhjiä tai puhelin on toimintasäteen ulkopuolella. Lataa akku tai vie puhelin lähemmäs tukiasemaa.

## Puhelun lopettaminen

Napauta ☒ -kuvaketta.

## Huomautus

- Puhelin pyytää vahvistusta lopettaa puhelu, jotta puhelu ei lopu vahingossa. Tämän vahvistuksen voi kytkeä pois päältä puhelinasetusten valikossa.

## Puheluun vastaaminen

Kun puhelin soi, vastaa napauttamalla ✓  
-kuvaketta.

## Vakava varoitus

- Älä paina puhelinta liian tiukasti korvaasi vasten, ettei kuulosi vahingoitu.

## Huomautus

- Soittajan tunnistus on käytettävissä, jos olet rekisteröitynyt palveluntarjoajasi soittajantunnistuspalveluun.
- Soittajan tunnistuksen käyttömahdollisuus vaihtelee eri tukiasemissa.

## Vihje

- Kun puhelu jää vastaamatta, puhelimessa näkyy ilmoitus.



---

## Soittoäänen vaimentaminen puhelun saapuessa

Napauta puhelimen soidessa -kuvaketta. Voit poistaa soittoäänien käytöstä kokonaan tai tiettyinä ajanjaksoina.

---



## Kaiuttimen äänenvoimakkuuden säätäminen

Voit säätää äänenvoimakkuutta puhelun aikana painamalla puhelimen vasemmalla sivulla olevaa  / -painiketta.

- ↳ Kaiuttimen äänenvoimakkuutta säädetään, ja puhelunäyttö tulee uudelleen näkyviin.

---

## Mikrofonin mykistäminen

- 1 Napauta -kuvaketta puhelun aikana.
  - ↳ Luurissa näkyy **[Mykist. päällä]**.
  - ↳ Soittaja ei kuule ääntäsi, mutta kuulet edelleen hänen äänensä.
- 2 Mykistys poistetaan napauttamalla -kuvaketta uudelleen.
  - ↳ Voit nyt puhua soittajalle.

---

## Kuuloketila



Voit parantaa yksityisyyttä kytkemällä puhelimeen mitkä tahansa normaalit kuulokkeet (esim. Philips SHE7000). Kuulokkeet liitetään samaan liitäntään kuin laturi. Kuulokkeita, joissa on mikrofoni, ei tueta.

# 5 Teksti ja numerot

Voit kirjoittaa tekstiä ja numeroita puhelinmuistion tietoja ja muita valikkokohteita varten.

---

## Tekstin ja numeroiden kirjoittaminen

- 1 Napauta näppäimistöä ja ala kirjoittaa merkkejä ja numeroita.
- 2 Merkin voi poistaa valitsemalla -kuvakkeen.
- 3 Väilyönnin voi lisätä painamalla -painiketta.

---

## Isot ja pienet kirjaimet

Lauseen jokaisen sanan alkukirjain on oletusarvoisesti iso kirjain, ja loput ovat pieniä kirjaimia. Vaihtelee kirjainkokoja muokkaamisen aikana napauttamalla **Aa**-kuvaketta.

# 6 Puhelinmuistio

Tässä puhelimessa on puhelinmuistio, johon mahtuu enintään 20 tallennetta. Puhelinmuistiota voi käyttää luurista käsin. Kirjauksissa voi olla enintään 14 merkin pituinen nimi ja enintään 24 numeromerkin pituinen numero.

## Puhelinmuistion katselu

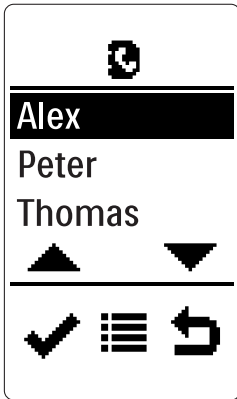

- 1 Avaa päävalikkonäyttö napauttamalla -kuvaketta.
- 2 Avaa puhelinmuistio napauttamalla -kuvaketta.
- 3 Napauta puhelinmuistion merkintää.  
↳ Puhelinmuistion merkintä korostetaan.
- 4 Valitse > **[Näytä]** ja näytä tiedot napauttamalla -kuvaketta.

### Vihje

- Selaa ylös- tai alaspäin - tai -painikkeella.

## Kirjauksen lisääminen

### Huomautus

- Jos puhelinmuistion muisti on täynnä, puhelimen näyttöön tulee ilmoitus. Voit lisätä uusia kirjauksia poistamalla ensin vanhoja.

- 1 Avaa päävalikkonäyttö napauttamalla -kuvaketta.
- 2 Avaa puhelinmuistio napauttamalla -kuvaketta.
- 3 Avaa asetusvalikko valitsemalla .
- 4 Valitse **[Lisää uusi]** ja vahvista napauttamalla -kuvaketta.
- 5 Kirjoita nimi ja vahvista napauttamalla -kuvaketta.
- 6 Kirjoita numero ja tallenna napauttamalla -kuvaketta.  
↳ Uusi kirjaus on lisätty puhelinmuistioon.

### Vihje

- Lisää tauko painamalla # -painiketta pitkään, jos tallennat ulkomaanpuhelutunnuksen tai maakoodin.







## Soittaminen puhelinmuistiosta

- 1 Avaa päävalikkonäyttö napauttamalla -kuvaketta.
- 2 Avaa puhelinmuistio napauttamalla -kuvaketta.
- 3 Korosta puhelinmuistion merkintä napauttamalla sitä.
- 4 Soita puhelu napauttamalla puhelinmuistion merkintää uudelleen.

### Vihje

- Selaa ylös- tai alaspäin - tai -painikkeella.

## Kirjauksen muokkaaminen





- 1 Avaa päävalikkonäyttö napauttamalla  -kuvaketta.
- 2 Avaa puhelinmuistio napauttamalla  -kuvaketta.
- 3 Napauta puhelinmuistion merkintää.  
↳ Puhelinmuistion merkintä korostetaan.
- 4 Valitse  > **[Muokkaa]** ja vahvista napauttamalla  -kuvaketta.
- 5 Kirjoita nimi ja vahvista napauttamalla  -kuvaketta.
- 6 Muokkaa numeroa ja tallenna napauttamalla  -kuvaketta.  
↳ Muutos on tallennettu.



### Vihje

- Selaa ylös- tai alaspäin  - tai  -painikkeella.
- Uusi puhelinmuistiomerkinä korvaa vanha merkinnän.

## Kaikkien kirjausten poistaminen

- 1 Avaa päävalikkonäyttö napauttamalla  -kuvaketta.
- 2 Avaa puhelinmuistio napauttamalla  -kuvaketta.
- 3 Valitse  > **[Poista kaikki]** ja vahvista napauttamalla  -kuvaketta.  
↳ Luurin näyttöön tulee vahvistuspyyntö.
- 4 Vahvista napauttamalla  -kuvaketta.  
↳ Kaikki tiedot on poistettu.



### Vihje





- Selaa ylös- tai alaspäin  - tai  -painikkeella.



### Huomautus

- Handsfree-puhelimen puhelinmuistioon tehtävät muutokset eivät vaikuta muiden käyttämäsi DECT-puhelien puhelinmuistioihin.

## Kirjauksen poistaminen

- 1 Avaa päävalikkonäyttö napauttamalla  -kuvaketta.
- 2 Avaa puhelinmuistio napauttamalla  -kuvaketta.
- 3 Napauta puhelinmuistion merkintää.  
↳ Puhelinmuistion merkintä korostetaan.
- 4 Valitse  > **[Poista]** ja vahvista napauttamalla  -kuvaketta.  
↳ Tiedot on poistettu.



### Vihje

- Selaa ylös- tai alaspäin  - tai  -painikkeella.



# 7 Soittajaluettelo

Soittajaluetteloon tallennetaan kaikki vastaamatta jääneet, vastatut ja soitetut puhelut. Puheluhistoria sisältää enintään 30 merkintää, joissa näkyy soittajan nimi ja numero, puhelun kesto ja päivämäärä. Tämä ominaisuus on käytössä, jos olet rekisteröitynyt palveluntarjoajan soittajantunnistuspalveluun. Jos soittaja sallii tietojensa näyttämisen, näet hänen nimensä ja numeronsa. Puhelutiedot näytetään aikajärjestyksessä siten, että viimeisin vastattu puhelu on luettelossa ylimmäisenä.



## Huomautus

- Varmista, että soittajaluettelossa näkyvä numero on kelvoinen, ennen kuin soitat takaisin suoraan soittajaluettelosta.

Seuraavat kuvakkeet näkyvät näytöllä, kun puheluita saapuu, lähtee tai on jäänyt vastaamatta.

- Näyttää tulevan puhelun soittoluettelossa.
- Näyttää lähtevän puhelun soittoluettelossa.
- Näyttää lukemattoman vastaamattoman puhelun soittoluettelossa.
- Näyttää luetun vastaamattoman puhelun soittoluettelossa.

## Huomautus

- Jos vastaat puheluun alkuperäisellä puhelimella etkä handsfree-puhelimella, se näkyy vastaamattomana puheluna handsfree-puhelimessa.

## Vastaamatta jääneen puhelun tallentaminen puhelinmuistioon

- 1 Napauta valmiusnäytössä tai päävalikossa -kuvaketta.  
↳ Soittajaluettelo näytetään.
- 2 Valitse tallenne ja avaa asetusvalikko napauttamalla -kuvaketta.
- 3 Valitse [Tall. numero] ja vahvista napauttamalla -kuvaketta.
- 4 Kirjoita ja muokkaa nimeä ja vahvista napauttamalla -kuvaketta.
- 5 Kirjoita ja muokkaa numeroa ja tallenna napauttamalla -kuvaketta.  
↳ Muutos on tallennettu.

## Vihje

- Selaa ylös- tai alaspäin - tai -painikkeella.

## Takaisin soittaminen

- 1 Napauta valmiusnäytössä tai päävalikossa -kuvaketta.  
↳ Soittajaluettelo näytetään.
- 2 Korosta tulevien puhelujen lokin tallenne napauttamalla sitä.
- 3 Soita puhelu napauttamalla tulevien puhelujen lokin tallennetta uudelleen.



## Vihje

- Selaa ylös- tai alaspäin ▲ - tai ▼ -painikkeella.

---

## Puhelutietojen poistaminen

- 1 Napauta valmiusnäytössä tai päävalikossa 🗑️ -kuvaketta.  
↳ Soittajaluettelo näytetään.
- 2 Valitse tallenne ja avaa asetusvalikko napauttamalla ☰ -kuvaketta.
- 3 Valitse **[Poista]** ja vahvista napauttamalla ✓ -kuvaketta.  
↳ Luurin näyttöön tulee vahvistuspyyntö.
- 4 Vahvista napauttamalla ✓ -kuvaketta.  
↳ Tiedot on poistettu.



## Vihje

- Selaa ylös- tai alaspäin ▲ - tai ▼ -painikkeella.

---

## Kaikkien puhelutietojen poistaminen





- 1 Napauta valmiusnäytössä tai päävalikossa 🗑️ -kuvaketta.  
↳ Soittajaluettelo näytetään.
- 2 Avaa asetusvalikko ☰ -painikkeella.
- 3 Valitse **[Poista kaikki]** ja vahvista napauttamalla ✓ -kuvaketta.  
↳ Luurin näyttöön tulee vahvistuspyyntö.
- 4 Vahvista napauttamalla ✓ -kuvaketta.  
↳ Kaikki puhelutiedot poistetaan.

# 8 Asetukset

## Puhelin





### Luurin soittoäänien voimakkuuden valitseminen

Valittavana on 5 soittoäänien voimakkuustasoa, tai **[Katkaistu]**.

- 1 Avaa päävalikkonäyttö napauttamalla  -kuvaketta.
- 2 Valitse  > **[Puh.]** > **[Äänet]** > **[Soit. voimakk.]** ja vahvista napauttamalla  -kuvaketta.
- 3 Valitse äänenvoimakkuus ja vahvista napauttamalla  -kuvaketta.  
↳ Asetus tallennetaan.



### Luurin soittoäänien valitseminen

Valittavana on 5 soittoääntä.

- 1 Avaa päävalikkonäyttö napauttamalla  -kuvaketta.
- 2 Valitse  > **[Puh.]** > **[Äänet]** > **[Soittoäänet]** ja vahvista napauttamalla  -kuvaketta.
- 3 Valitse soittoääni ja vahvista napauttamalla  -kuvaketta.  
↳ Asetus tallennetaan.

### Puhelun lopetusvahvistus

Voit valita, pyytääkö puhelin vahvistusta, kun  on valittu.

- 1 Avaa päävalikkonäyttö napauttamalla  -kuvaketta.
- 2 Valitse  > **[Puh.]** > **[Hang up vahvistus]** ja vahvista napauttamalla  -kuvaketta.



- 3 Valitse **[Päällä]/[Pois]** ja vahvista napauttamalla  -kuvaketta.  
↳ Asetus tallennetaan.

## Hiljainen tila

Voit asettaa puhelimesi hiljaiseen tilaan sille ajalle, kun et halua tulla häirityksi. Kun hiljainen tila on käytössä, handsfree-puhelin ei soi.





### Huomautus

- Kun otat käyttöön herätyksen, puhelin hälyttää, vaikka hiljainen tila olisi käytössä.

- 1 Avaa päävalikkonäyttö napauttamalla  -kuvaketta.
- 2 Valitse  > **[Puh.]** > **[Äänet]** > **[Hiljainen tila]** > **[On/off]** > **[Päällä]** tai **[Pois]**, ja vahvista sitten napauttamalla  -kuvaketta.  
↳ Asetus tallennetaan.

### Huomautus









- Jos valitset **[Päällä]**-tilan, handsfree-puhelin ei soi puhelun saapuessa määritettynä aikana. Jos valitset **[Pois]**-tilan, handsfree-puhelin soi kaikkien puheluiden saapuessa kaikkina aikoina.

- 3 Valitse **[Alku ja loppu]** ja vahvista napauttamalla  -kuvaketta.
- 4 Määritä alku- ja loppumisajat ja vahvista napauttamalla  -kuvaketta.  
↳ Asetus tallennetaan.  
↳  tulee näkyviin, kun hiljainen tila on käytössä ja nykyinen aika on hiljaisen ajanjakson ulkopuolella.  tulee näkyviin, kun hiljainen tila on käytössä ja nykyinen aika kuuluu hiljaiseen ajanjaksoon.

### Määritä yhteystiedot, joita hiljainen tila ei koske.

Voit valita soiton viiveen pituuden ja määrittää puhelinmuistiosta yhteystiedot, joita hiljainen tila ei koske. Tämän ominaisuuden ansiosta soittajat, joita hiljainen tila ei koske tai soittajat, jotka eivät

lopeta ennen soiton viiveen päättymistä, saavat sinuun yhteyden, vaikka hiljainen tila on käytössä. Saiton viive on ajanjakso, jonka aikana soitot hiljennetään, ennen kuin ne tulevat kuuluviin puhelimesa.

- 1 Avaa päävalikkonäyttö napauttamalla  -kuvaketta.
- 2 Valitse  > [Puh.] > [Äänet] > [Hiljainen tila] ja vahvista napauttamalla  -kuvaketta.
- 3 Valitse [Poikkeus] ja vahvista napauttamalla  -kuvaketta.
- 4 Ota asetus käyttöön valitsemalla [On/off] > [On] ja vahvista napauttamalla  -kuvaketta.
- 5 Valittavana on kaksi vaihtoehtoa:
  - Valitse [Viive] ja soiton viiveen vaihtoehto ja vahvista napauttamalla  -kuvaketta.
  - Valitse [Valitse numero] ja yhteystieto, johon et halua tämän asetuksen kohdistuvan. Vahvista  -painikkeella. Valittu yhteystieto on korostettu \*-merkillä. Poistu sitten valikosta napauttamalla  -kuvaketta.



## Huomautus

- Jos [Poikkeus] on asetettu [On]-tilaan ja [Viive]-vaihtoehto on valittuna, puhelin soi vasta kun valittu soiton viive saavutetaan.
- Jos saapuva puhelu tulee yhteystiedolta, joka on korostettu \*-merkillä, handsfree-puhelin soi välittömästi. Jos yhteystietoa ei ole korostettu \*-merkillä, handsfree-puhelin soi valitun soitonviiveen mukaisesti.
- Jos määrität yhteystietoja, joita hiljainen tila ei koske, tai otat soiton viiveen käyttöön, varmista, että [Poikkeus]-vaihtoehdon asetus on [On], jotta poikkeukset ovat käytössä.

## Painikeään valitseminen

Painikeääni on ääni, joka kuuluu luurin painikkeita painettaessa.

- 1 Avaa päävalikkonäyttö napauttamalla  -kuvaketta.





- 2 Vahvista  > [Puh.] > [Äänet] > [Näppäinääni] ja vahvista napauttamalla  -kuvaketta.
- 3 Valitse [Päällä]/[Pois] ja vahvista napauttamalla  -kuvaketta.  
↳ Asetus tallennetaan.

## Päivämäärän ja kellonajan asettaminen

Voit asettaa puhelimen päivämäärän ja ajan.

### Aut. lukko





Voit asettaa puhelimen näytön lukkiutumaan automaattisesti.

- 1 Avaa päävalikkonäyttö napauttamalla  -kuvaketta.
- 2 Valitse  > [Puh.] > [Aut. lukko] ja vahvista napauttamalla  -kuvaketta.
- 3 Voit valita joko [Pois] tai määrittää näytön lukkiutumaan automaattisesti 20, 40 tai 60 sekunnin kuluttua.
- 4 Vahvista  -painikkeella.  
↳ Asetus tallennetaan.

## Näytön kielen valitseminen





### Huomautus

- Tämä ominaisuus koskee ainoastaan niitä malleja, jotka tukevat useita kieliä.
- Valittavissa olevat kielet vaihtelevat maittain.

- 1 Avaa päävalikkonäyttö napauttamalla  -kuvaketta.
- 2 Valitse  > [Puh.] > [Kieli] ja vahvista napauttamalla  -kuvaketta.
- 3 Valitse kieli ja vahvista napauttamalla  -kuvaketta.  
↳ Asetus tallennetaan.



## LCD-näytön taustavalon asettaminen

Handsfree-puhelimen näytössä on taustavalo, jonka avulla näyttöä näkee lukea pimeissä ympäristöissä. Voit asettaa taustavalon sammumaan tietyn ajan kuluessa, kun laitetta ei käytetä.

- 1 Avaa päävalikkonäyttö napauttamalla  -kuvaketta.
- 2 Valitse  > [Puh.] > [Taustavalo] ja vahvista napauttamalla  -kuvaketta.
- 3 Voit sammuttaa taustavalon tai asettaa sen sammumaan 20, 40 tai 60 sekunnin kuluttua. Jos taustavalo palaa pitempään, akun käyttöaika voi lyhentyä.
- 4 Vahvista napauttamalla  -kuvaketta.

## Kalibrointi





Joissain harvoissa tapauksissa kosketusnäyttö ei enää tunnista kosketusta tarkasti. Siinä tapauksessa näyttö on kalibroitava uudelleen.

- 1 Avaa päävalikkonäyttö napauttamalla  -kuvaketta.
- 2 Valitse  > [Puh.] > [Kalibrointi] ja vahvista napauttamalla  -kuvaketta.
- 3 Vahvista napauttamalla ruutua.  
↳ Asetus tallennetaan.

## Herätys

Puhelimessa on sisäänrakennettu herätyskello



### Hälytyksen asettaminen

- 1 Avaa päävalikkonäyttö napauttamalla  -kuvaketta.
- 2 Valitse  > [Herätys] ja vahvista napauttamalla  -kuvaketta.
- 3 Valitse [On/off] > [On] ja vahvista napauttamalla  -kuvaketta.

- 4 Valitse [Hälytysaika] ja vahvista napauttamalla  -kuvaketta.
- 5 Kirjoita hälytysaika napauttamalla  /  -kuvaketta vähintään kerran ja vahvista sitten napauttamalla  -kuvaketta.
- 6 Valitse [Toisto] ja vahvista napauttamalla  -kuvaketta.
- 7 Valitse hälytys ja vahvista napauttamalla  -kuvaketta.
- 8 Valitse [Herätysääni] ja napauta  -kuvaketta.
- 9 Valitse ääni vaihtoehdoista ja vahvista valinta napauttamalla  -kuvaketta.  
↳ Hälytys on asetettu, ja  näkyy näytössä.



#### Vihje

- Napauta  / , kun haluat vaihtaa [AP]- ja [IP]-asetuksen välillä.



#### Huomautus





- Herätyskello hälyttää esiasetettuun aikaan joka päivä, kunnes se asetetaan kohtaan [Pois].

## Hälytyksen sammuttaminen

### Hälytyksen soidessa

Hälytys sammutetaan painamalla mitä tahansa painiketta.

### Ennen hälytystä





- 1 Avaa päävalikkonäyttö napauttamalla  -kuvaketta.
- 2 Valitse  > [Herätys] ja vahvista napauttamalla  -kuvaketta.
- 3 Valitse [On/off] > [Katkaistu] ja vahvista napauttamalla  -kuvaketta.  
↳ Asetus tallennetaan.

## Palvelut

### Soittajaluettelotyyppi



Voit valita, näkyvätkö kaikki puhelut tai vastaamattomat puhelut soittajaluettelossa.

#### Soittajaluettelotyyppin asettaminen

- 1 Avaa päävalikkonäyttö napauttamalla  -kuvaketta.
- 2 Valitse  > [Palvelut] > [Soittol. tyyppi] ja vahvista napauttamalla  -kuvaketta.
- 3 Valitse vaihtoehto ja vahvista napauttamalla  -kuvaketta.

### ECO-tila

Handsfree-puhelin tukee ECO-tilaa, joka vähentää lähetystehoja ja säteilyä.

- 1 Avaa päävalikkonäyttö napauttamalla  -kuvaketta.
- 2 Valitse  > [Palvelut] > [Säästötila] ja vahvista napauttamalla  -kuvaketta.

Voit valita kahden tilan välillä:

- **[Katkaistu]:** Lähetysteho ei vähene.
- **[On]:**
  - Eco-tilassa lähetystä vähennetään säteilyn vähentämiseksi. Tietyissä Philips-malleissa (**CD48x, CD49x, CD68x, CD69x** ja **SE888**), sekä luurin että DECT-aseman lähetysteho vähenee huomattavasti, kun luuri on lähellä asemaa. Lähetysteho lisääntyy automaattisesti vain, kun luuri on kauempana asemasta. Varmista, että Eco-tila on käytössä myös näissä malleissa, kun valitset Eco-tilaa handsfree-puhelimeesi. Tässä tilassa kantama vähenee noin 50 %.
  - Jos rekisteröit handsfree-puhelimesi asemaan, jota ei ole mainittu yläpuolella, handsfree-puhelimen lähetysteho vähenee automaattisesti, kun se on lähellä asemaa. DECT-asema

säilyttää normaalin lähetystehon. Tässä tapauksessa se ei vaikuta kantamaan.



#### Vihje





- Lähetystehoa ja säteilyä vähentävän ECO-tilan lisäksi handsfree-puhelimen verkkolaite kuluttaa hyvin vähän virtaa valmiustilassa.

### Puhelimen rekisteröiminen

Rekisteröi puhelin manuaalisesti tukiasemaan ennen käyttöä (katso 'Puhelimen rekisteröiminen' sivulla 7).

### Oletusasetusten palauttaminen

Voit palauttaa puhelimen alkuperäiset tehdasasetukset.

- 1 Avaa päävalikkonäyttö napauttamalla  -kuvaketta.
- 2 Valitse  > [Palvelut] > [Palauta] ja vahvista napauttamalla  -kuvaketta.  
↳ Luurin näyttöön tulee vahvistuspyyntö.
- 3 Vahvista napauttamalla  -kuvaketta.  
↳ Kaikki asetukset nollataan.

# 9 Tekniset tiedot

## Näyttö

- Kosketusnäyttö, jossa on valkoinen LCD-taustavalo

## Puhelimen yleiset ominaisuudet

- Soittajan numero ja nimi näytetään (jos nimi on tallennettu puhelinmuistioon)
- Puheaika: 10 tuntia
- Valmiusaika: 160 tuntia

## Akkuparisto

- Sisäinen akkuparisto: litiumpolymeeri

## Verkkolaite

### Laturi

- Philips: SSW-1920EU-2, Tulo: 100-240 V  
50/60 Hz 0,2 A, Lähtö: 6 V @ 500 mA

## Virrankulutus

- ECO-virtalähde, jossa on mahdollisimman pieni virrankulutus: 0,01 W

## Paino ja mitat

- 62 grammaa
- 90 x 43,5 x 29,5 mm (K x L x S)

## Eco mode (Ekotila)

Kyllä

## Kantoalue

Sisällä: 50 m, ulkona: 300 m

## Puhelinmuistio ja soittoluettelo

- Puhelinmuistio, jossa 20 merkintää
- Soittoluettelo, jossa 30 merkintää

# 10 Huomautus

## Vaatumustenmu- kaisuusvakuutus

Philips Consumer Lifestyle vakuuttaa, että MT3120 on direktiivin 1999/5/EY olennaisten vaatimusten ja muiden määräysten mukainen. Vaatumustenmukaisuusvakuutus on osoitteessa [www.p4c.philips.com](http://www.p4c.philips.com). Tämä tuote on suunniteltu, testattu ja valmistettu Euroopan R&TTE-direktiivin 1999/5/EY mukaisesti.

## GAP-standardi

GAP-standardi takaa, että kaikki DECT™ GAP -luurit ja -tukiasemat noudattavat vähimmäisvaatimuksia merkistä riippumatta. Luuri on GAP-yhteensopiva, eli se takaa seuraavat vähimmäistoiminnot: rekisteröiminen tukiasemaan, puhelun soittaminen ja vastaanottaminen. Lisätoiminnot eivät ehkä ole käytettävissä, jos näitä laitteita käytetään yhdessä erimerkkisen laitteiden kanssa. Tämän luurin voi rekisteröidä ja sitä voi käyttää erimerkkisen GAP-yhteensopivan tukiaseman kanssa noudattamalla ensin valmistajan ohjeita ja sitten tämän oppaan ohjeita luurin rekisteröintiin.

## EMF-standardin vaatumustenmukaisuus

Koninklijke Philips Electronics N.V. valmistaa ja myy kuluttajille monia tuotteita, jotka lähettävät ja vastaanottavat sähkömagneettisia signaaleja, kuten mitkä tahansa muutkin elektroniset laitteet.

Yhtenä Philipsin pääperiaatteena on varmistaa tuotteiden turvallisuus kaikin tavoin sekä noudattaa kaikkia lakisääteisiä vaatimuksia ja tuotteen valmistusajankohtana voimassa olevia EMF-standardeja.

Philips on sitoutunut kehittämään, tuottamaan ja markkinoimaan tuotteita, joista ei ole haittaa terveydelle. Philips vakuuttaa, että jos sen tuotteita käsitellään oikein asianmukaisessa käytössä, niiden käyttö on nykyisten tutkimustulosten perusteella turvallista. Philipsillä on aktiivinen rooli kansainvälisten EMF- ja turvallisuusstandardien kehittämisessä, joten se pystyy ennakoimaan standardien kehitystä ja soveltamaan näitä tietoja tuotteisiinsa jo aikaisessa vaiheessa.



Tuotteen suunnittelussa ja valmistuksessa on käytetty laadukkaita materiaaleja ja osia, jotka voidaan kierrättää ja käyttää uudelleen.



Tuotteeseen kiinnitetty ylivivutun roskakorin kuva tarkoittaa, että tuote kuuluu Euroopan parlamentin ja neuvoston direktiivin 2002/96/EY soveltamisalaan. Tutustu paikalliseen sähkö- ja elektroniikkalaitteiden keräysjärjestelmään. Toimi paikallisten sääntöjen mukaan äläkä hävitä vanhoja tuotteita talousjätteiden mukana. Tuotteen asianmukainen hävittäminen auttaa vähentämään ympäristölle ja ihmisille mahdollisesti koituvia haittavaikutuksia.



Tuotteessa on ladattava akku, jota EU:n direktiivi 2006/66/EY koskee. Tuotetta ei saa hävittää tavallisen kotitalousjätteen mukana. Tutustu paikalliseen akkujen ja paristojen keräysjärjestelmään. Hävittämällä tuotteet oikein ehkäiset ympäristö- ja henkilöhaittoja.



## Integroidun akun irrottaminen

Jos maassasi ei ole sähkölaitteiden keräys- tai kierrätysjärjestelmää, voit suojella ympäristöä poistamalla ja kierrättämällä akun/pariston ennen puhelimen hävittämistä.



Kun tuotteeseen on kiinnitetty tämä logo, se tarkoittaa, että kansallisia talteenotto- ja kierrätysjärjestelmiä on tuettu rahallisesti.

### Ympäristötietoja

Kaikki tarpeeton pakkausmateriaali on jätetty pois. Pyrimme siihen, että pakkauksen materiaalit on helppo jakaa kolmeen osaan: pahviin (laatikko) ja polyeteeniin (pussit, suojamuoviarkki).



Järjestelmä koostuu materiaaleista, jotka voidaan kierrättää ja käyttää uudelleen, jos järjestelmän hajottamisen hoitaa siihen erikoistunut yritys.

Noudata paikallisia pakkausmateriaaleja, vanhoja paristoja ja käytöstä poistettuja laitteita koskevia kierrätysohjeita.

# 11 Usein kysytyt kysymykset

**Kuinka voin muodostaa yhteyden handsfree-puhelimeni**

**ja muiden puhelinteni välille?**

Siirry kohtaan  >  > [Palvelut] >

[Rekisteri].



Vihje

- Lisätietoja on luvun Aloitus kohdassa Puhelimen rekisteröinti.

**Näytöllä ei näy signaalipalkkeja.**

- Luuri on käyttöalueen ulkopuolella. Siirrä se lähemmäs tukiasemaa.
- Varmista, että olet rekisteröitynyt puhelimesi tukiasemaan.



Vihje

- Lisätietoja on luvun Aloitus kohdassa Puhelimen rekisteröinti.

**Puhelimessa ei ole yhteyttä tukiasemaan. / Valintääni ei kuulu.**

Puhelinta ei ole rekisteröity, eli puhelinta ei ole liitetty tukiasemaan. Rekisteröi luuri tukiasemaan.

**Jos puhelimen rekisteröinti tukiasemaan epäonnistuu, mitä teen?**

Tukiaseman muisti on täynnä. Poista käyttämättömien luurien rekisteröinti ja yritä uudelleen.

**Ei valintääntä**

- Tarkista puhelimen liitännät.
- Luuri on käyttöalueen ulkopuolella. Siirrä se lähemmäs tukiasemaa.

**Luuri on liitetty virtalähteeseen, mutta se ei lataudu.**

- Varmista, että virtalähde ja lataava verkkolaite on liitetty kunnolla puhelimeen.
- Varmista, että kytket puhelimeen virran.

**Näyttö on tyhjä**

- Varmista, että akut on ladattu.
- Varmista, että virtalähteestä tulee virtaa ja puhelin on liitetty laturiin.

**Huono äänenlaatu (kuten räinä, kaiku)**

- Luuri on lähes käyttöalueen ulkopuolella. Siirrä se lähemmäs tukiasemaa.
- Lähellä olevat sähkölaitteet häiritsevät puhelinta. Siirrä tukiasema kauemmas niistä.
- Puhelin on paikassa, jossa seinät ovat paksut. Siirrä tukiasema kauemmas niistä.

**Luurista ei kuulu soittoaäntä.**

Varmista, että soittoaäni on käytössä luurissa.

**Soittajan tunnistusta ei näy.**

- Palvelu ei ole käytössä. Tarkista asia operaattorilta.
- Soittajan tiedot eivät näy tai ole käytettävissä.
- Kaikki DECT-tukiasemat eivät tue soittajan tunnistus-palvelua, joka on yhteensopiva tämän puhelimen kanssa.

**Minulla on 6-numeroinen PIN-koodi, mutta voin kirjoittaa vain 4 numeroa handsfree-puhelimellani.**

Jos käytät PIN-koodia, jossa on yli 4 numeroa, sitä ei voi kirjoittaa handsfree-puhelimella. Muuta siinä tapauksessa tukiasemasi PIN-koodi 4-numeroiseksi (esim. 0000), ja jatka sitten rekisteröintiä.

**Sisäiset puhelut eivät toimi handsfree-puhelimekseni.**

Handsfree-puhelin ei tue sisäisiä puheluita.



Huomautus

- Jos edellä mainitut ratkaisut eivät toimi, katkaise puhelimesta virta, kytke se uudelleen ja yritä uudelleen.

# 12 Liite

## Tekstin ja numeroiden syöttötaulukot

Painike Isot kirjaimet (englanti/ranska/saksa/italia/turkki/portugali/espanja/hollanti/tanska/suomi/norja/ruotsi/romania/puola/tšekki/unkari/slovakki/sloveeni/kroatia/liettua/viro/latvia/bulgaria)

0	Välilyönti . 0 , / : ; " ' ! ; ? ; * + - % \ ^ ~
1	1 @ _ # = < > ( ) & € £ \$ ¥ [ ] { } ¢ § ...
2	A B C 2 Â Á Æ Á Ã Ä Å Æ Ç Ć
3	D E F 3 Ê Ë Ì Í Î Ï Δ Φ
4	G H I 4 Ğ Ĩ Ĵ Ķ Ħ
5	J K L 5 Λ
6	M N O 6 Ñ Ó Ô Õ Ö
7	P Q R S 7 Š Š Π Θ Σ
8	T U V 8 Û Ü Ū Ŭ Ů
9	W X Y Z 9 Ø Ω Ξ Ψ Ž

Painike Pienet kirjaimet (englanti/ranska/saksa/italia/turkki/portugali/espanja/hollanti/tanska/suomi/norja/ruotsi)

0	Välilyönti . 0 , / : ; " ' ! ; ? ; * + - % \ ^ ~
1	1 @ _ # = < > ( ) & € £ \$ ¥ [ ] { } ¢ § ...
2	a b c 2 à á â æ å ä å Æ ç Ć
3	d e f 3 ê ë é ê ë è é ě Δ Φ
4	g h i 4 ğ ĩ ĵ ģ ĥ
5	j k l 5 λ
6	m n o 6 ñ ó ô õ ö ò
7	p q r s 7 š š π θ σ
8	t u v 8 ù ú ü ŭ ů
9	w x y z 9 ø ω ξ ψ ž

Painike	Isot kreikkalaiset kirjaimet
0	Välilyönti . 0 , / : ; " ' ! ; ? ; * + - % \ ^ ~
1	1 @ _ # = < > ( ) & € £ \$ ¥ [ ] { } ¢ § ...
2	A B Γ 2 A B C Æ Ä Å Ç
3	Δ E Z 3 D E F É
4	H Θ I 4 G H I
5	K Λ M 5 J K L
6	N Ξ O 6 M N O Ñ Ö
7	Π Ρ Σ 7 P Q R S
8	T Υ Φ 8 T U V Ü
9	X Ψ Ω 9 W X Y Z Ø

Painike	Pienet kreikkalaiset kirjaimet
0	Välilyönti . 0 , / : ; " ' ! ; ? ; * + - % \ ^ ~
1	1 @ _ # = < > ( ) & € £ \$ ¥ [ ] { } ¢ § ...
2	α β γ 2 a b c à æ ä å
3	δ ε ζ 3 d e f é é
4	η θ ι 4 g h i ï
5	κ λ μ 5 j k l λ
6	ν ξ ο 6 m n o ñ ö ò
7	π ρ σ 7 p q r s β
8	τ υ φ 8 t u v ü ü
9	χ ψ ω 9 w x y z ø

Painike	Isot kirjaimet (serbi)
0	Välilyönti . 0 , / : ; " ' ! ; ? ; * + - % \ ^ ~
1	1 @ _ # = < > ( ) & € £ \$ ¥ [ ] { } ¢ § ...
2	A B C Ђ Ć Č 2 A B B Γ
3	D E F J Đ 3 Δ E Ж З Δ Φ
4	G H I Љ 4 И Й К Л Г
5	J K L Њ 5 M H O П Λ
6	M N O Т Ђ Р С Т У
7	P Q R S □ Š 7 Ф Х Ц Ч П Θ Σ Β
8	T U V 8 Ш Щ Ъ Ы
9	W X Y Z Ž 9 Ђ Ѓ Ђ Я Ω Ξ Ψ

Painike Pienet kirjaimet (serbi)

0	Välilyönti .0,/;:"'! ?;ζ*+-%\ ^~
1	1@_#=<>()&€£\$¥[]{} }¤§...
2	abc Ъ Ѓ Ђ 2А Б В Г
3	defJ Đ 3 Δ Ε Ζ 3
4	ghi Љ 4 И Й К Л
5	ijkl Њ 5 М Н О П
6	mno Ћ 6 Р С Т У
7	pqrs □ Š 7 Ф Х Ц Ч П Θ Σ Β
8	tuvLj 8 Ш Щ Ъ Ь Ы
9	wxyz Ž 9 Ъ Э Ю Я Ω ≡ Ψ

Painike Isot kirjaimet (venäjä ja ukraina)

0	Välilyönti .0,/;:"'! ?;ζ*+-%\ ^~
1	1@_#=<>()&€£\$¥[]{} }¤§...
2	А Б В Г 2 Г А В С Æ Ä Å Ç
3	Δ Ε Ë Ж 3 З Є D E F É Δ Φ
4	И Й К Л 4 І І Г Н І Г
5	М Н О П 5 J K L Л
6	Р С Т У 6 M N O Ñ Ö
7	Ф Х Ц Ч 7 P Q R S П Θ Σ Β
8	Ш Щ Ъ Ь 8 T U V Û
9	Ь Э Ю Я 9 W X Y Z Ø Ω ≡ Ψ

Painike Pienet kirjaimet (venäjä ja ukraina)

0	Välilyönti .0,/;:"'! ?;ζ*+-%\ ^~
1	1@_#=<>()&€£\$¥[]{} }¤§...
2	абвг 2 г а б с à æ ä å
3	д е ё ж з 3 є d e f è é Δ Φ
4	и й к л 4 і і ģ h і ì Г
5	м н о п 5 j k l л
6	р с т у 6 м н о ñ ò ò
7	ф х ц ч 7 p q r s П Θ Σ Β
8	ш щ ъ ы 8 t u v ù ü
9	ь э ю я 9 w x y z ø Ω ≡ Ψ





# CE 0979

Specifications are subject to change without notice  
© 2012 Koninklijke Philips Electronics N.V.  
All rights reserved.

