

Toujours là pour vous aider

Enregistrez votre produit et obtenez de l'assistance sur le site
www.philips.com/welcome

MT3120



Mode d'emploi

PHILIPS

Table des matières

1 Consignes de sécurité importantes 3

2 Votre téléphone mains libres 4

Contenu de la boîte	4
Présentation du téléphone	4
Icônes du menu principal	5
Icônes	5

3 Guide de démarrage 6

Fixation de la lanière au téléphone	6
Port du téléphone	6
Mise en marche du téléphone mains libres	6
Configuration du téléphone (selon le pays)	7
Définir le pays/la langue	7
Enregistrement du téléphone	7
Régler la date et l'heure	8
Charge du téléphone	8
Vérification du niveau de charge des batteries rechargeables	9
Mode veille	9
Vérifier la réception du signal	9

4 Appels téléphoniques 10

Passer un appel	10
Passer un appel externe	10
Mettre fin à un appel	10
Prendre un appel	10
Désactiver la sonnerie pour un appel entrant	11
Régler le volume du haut-parleur	11
Couper le micro	11
Mode casque	11

5 Texte et chiffres 12

Saisir du texte et des chiffres	12
Alterner entre les majuscules et les minuscules	12

6 Répertoire 13

Afficher le répertoire	13
Ajouter une entrée	13
Appeler depuis le répertoire	13
Modifier une entrée	14
Supprimer une entrée	14
Supprimer toutes les entrées	14

7 Journal des appels 15

Enregistrer un numéro d'appel manqué dans le répertoire	15
Rappeler	15
Supprimer une entrée dans le journal des appels	16
Supprimer tous les appels	16

8 Réglages 17

Téléphone	17
Volume de la sonnerie du combiné	17
Sonnerie du combiné	17
Confirmation de raccrochage	17
Mode silencieux	17
Bips des touches	18
Régler la date et l'heure	18
Verrou automatique	18
Langue d'affichage	18
Définir le rétroéclairage de l'écran LCD	19
Calibration (Étalonnage)	19
Réveil	19
Régler le réveil	19
Arrêt du réveil	19
Services	20
Type de listes d'appels	20
Mode ÉCO	20
Enregistrement du téléphone	20
Restaurer les paramètres par défaut	20

9 Données techniques 21

10 Avertissement 22

Déclaration de conformité	22
Norme GAP	22
Conformité CEM	22
Retrait de la batterie intégrée	23

11 Foire aux questions 24

12 Annexe 25
Tableaux de saisie du texte et des chiffres 25

1 Consignes de sécurité importantes

Alimentation requise

La tension sur le réseau est classée TNV-3 (Telecommunication Network Voltages, tension de réseau de télécommunication), conformément à la norme EN 60950.



Avertissement

- Le réseau électrique est classé comme dangereux. Le seul moyen d'éteindre le chargeur consiste à débrancher l'alimentation au niveau de la prise. Vous devez par conséquent veiller à ce que la prise électrique soit toujours facilement accessible.

Pour éviter tout endommagement ou mauvais fonctionnement



Attention

- Utilisez uniquement le type d'alimentation indiqué dans les instructions pour l'utilisateur.
- Risque d'explosion si une batterie de type incorrect est insérée dans l'appareil.
- La batterie n'est pas conçue pour être remplacée.
- Débarrassez-vous des batteries usagées conformément aux instructions.
- N'ouvrez pas le téléphone sous peine d'exposition à de hautes tensions.
- Ne laissez pas des petits objets métalliques entrer en contact avec le produit. Cela risquerait de détériorer la qualité audio et d'endommager le produit.
- Les objets métalliques placés près du ou sur le récepteur du combiné risquent d'être attirés.
- N'utilisez pas le produit dans des lieux présentant des risques d'explosion.
- Pour les appareils raccordés, la prise électrique doit être située à proximité de l'appareil et être facilement accessible.

- Ceci est un produit mains libres dont le haut-parleur est doté d'un volume élevé. Assurez-vous que le produit n'est pas placé trop près de votre oreille.
- Cet appareil ne permet pas d'effectuer des appels d'urgence en cas de panne de courant. Pour effectuer de tels appels, prévoyez une alternative.
- Ne mettez pas le produit en contact avec des liquides.
- N'exposez pas l'appareil à des températures excessives, par exemple les appareils de chauffage ou la lumière directe du soleil.
- N'utilisez aucun produit de nettoyage à base d'alcool, d'ammoniaque, de benzène ou de substances abrasives : vous risqueriez d'endommager l'appareil.
- Évitez de faire tomber l'appareil et de laisser tomber des objets sur le boîtier.
- Ne laissez pas des enfants jouer avec la lanière.
- Utilisez le clip et la lanière pour éviter de faire tomber le téléphone.
- Les téléphones portables allumés à proximité de l'appareil peuvent provoquer des interférences.
- Pour profiter pleinement de l'ensemble des fonctionnalités du téléphone, vous devez l'enregistrer sur une base compatible GAP.

Températures de fonctionnement et de stockage

- Placez l'appareil dans un endroit où la température est comprise entre 0 °C et 40 °C (jusqu'à 90 % d'humidité relative).
- Rangez-le dans un endroit où la température est comprise entre -20 °C et +45 °C (jusqu'à 95 % d'humidité relative).
- En cas de basses températures, l'autonomie de la batterie peut être réduite.

2 Votre téléphone mains libres

Félicitations ! Votre téléphone mains libres est conçu pour que vos mains restent libres pendant les appels téléphoniques. Il offre une excellente qualité vocale grâce à son microphone et son haut-parleur intégrés. Pour profiter pleinement de l'assistance offerte par Philips, enregistrez votre produit à l'adresse suivante : www.philips.com/welcome.



Garantie



Guide de démarrage rapide

Contenu de la boîte

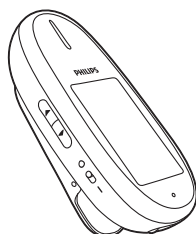

Téléphone avec clip



Lanière

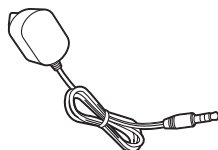

Adaptateur pour la charge de la batterie



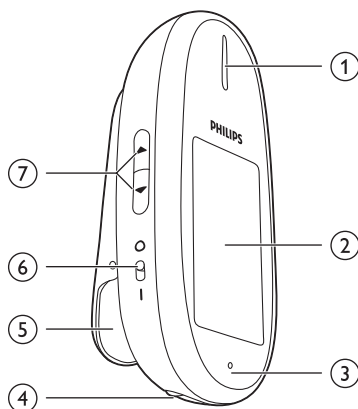

Présentation du téléphone













- ① Haut-parleur
- ② Écran LCD tactile
- ③ Microphone
- ④ Prise de charge/prise casque (les casques avec micro ne sont pas pris en charge.)
- ⑤ Pince
- ⑥ Bouton de marche/arrêt
- ⑦ ▲ / ▼
 - Permet de se déplacer dans une liste.
 - Permet d'augmenter ou de réduire le volume.

Icônes du menu principal





Voici un aperçu des options de menu disponibles sur votre téléphone mains libres. Pour une explication détaillée des options de menu, consultez les sections correspondantes dans le manuel d'utilisation.

Icône	Descriptions
	[Appeler] - Permet de passer ou de prendre un appel.
	[Réglages] - Permet de personnaliser les réglages pour le téléphone, l'alarme et les services.
	[Répertoire] - Permet d'ajouter, de modifier, d'afficher et de supprimer des entrées du répertoire, etc.
	[Journal appels] - Permet d'afficher l'historique de tous les appels manqués, composés ou reçus.

	Indique l'état du lien entre le combiné et la base. Le nombre de barres affichées est proportionnel à la puissance du signal.
	Indique un appel entrant dans le journal des appels.
	Indique un appel sortant dans le journal des appels.
	Indique un appel manqué non lu dans le journal des appels.
	Indique un appel manqué lu dans le journal des appels.
	Indique que vous êtes en communication.
	S'affiche lorsque vous parcourez le répertoire.
	Réveil activé.
	Sonnerie coupée.
	Le casque est branché au téléphone.
	Le mode silencieux est activé.

Icônes

En mode veille, les icônes affichées sur l'écran principal indiquent les fonctions disponibles sur le combiné.

Icône	Descriptions
	Indique le niveau de charge de la batterie (élevé à faible). Lorsque le combiné est en charge, les barres défilent jusqu'à ce que la batterie soit complètement chargée ou que vous débranchez l'adaptateur du téléphone.
	
	
	L'icône de batterie épuisée clignote et vous entendez un signal d'avertissement. La batterie est faible et doit être rechargée.

3 Guide de démarrage



Attention

- Avant de connecter et d'installer votre combiné, vous devez avoir pris connaissance des consignes de sécurité de la section « Consignes de sécurité importantes ».
- Une lanière est fournie avec le téléphone. Nous vous recommandons d'utiliser la lanière et le clip pour éviter de faire tomber le téléphone.
- Le téléphone est compatible avec les bases conformes à la norme GAP. Pour plus d'informations sur la norme GAP, consultez le chapitre « Avertissement ».
- Ce produit est un accessoire de téléphone DECT qui nécessite une base DECT compatible GAP pour accéder à la ligne fixe.

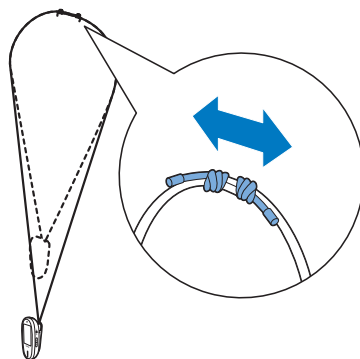

Fixation de la lanière au téléphone

Attachez la lanière comme illustré ci-dessous :

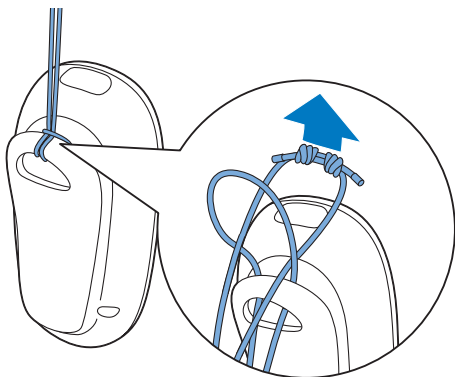

Vous pouvez allonger ou raccourcir la lanière en adaptant la distance entre deux nœuds.

Port du téléphone

Clipsez le téléphone à votre col ou portez-le autour de votre cou.

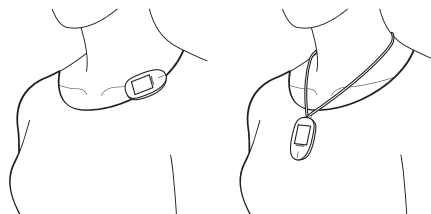

Mise en marche du téléphone mains libres

Allumez le téléphone mains libres comme indiqué ci-dessous :

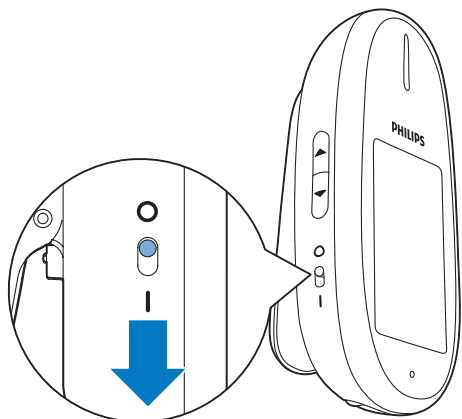

Remarque

- En cours d'utilisation normale, il n'est pas nécessaire d'éteindre le téléphone. Éteignez le téléphone uniquement lors d'une période prolongée de non-utilisation. Dans ce cas, les réglages d'heure et date seront perdus.

Configuration du téléphone (selon le pays)

Lorsque vous utilisez votre téléphone pour la première fois, il vous invite à fournir les informations de configuration initiale.

Définir le pays/la langue

Sélectionnez votre pays/langue, puis appuyez sur ✓ pour confirmer.



- ↳ Le réglage du pays/de la langue est enregistré.

Remarque

- L'option de réglage du pays/de la langue varie selon les pays. Si aucun message d'accueil ne s'affiche, cela signifie que le réglage du pays/de la langue est prédéfini pour votre pays. Vous pouvez alors définir la date et l'heure.
- Vous pouvez redéfinir la langue plus tard (voir 'Langue d'affichage' à la page 18).

Enregistrement du téléphone

Lorsque vous allumez votre téléphone pour la première fois, il vous invite automatiquement à enregistrer le téléphone sur la base du téléphone sans fil d'origine. Si vous avez ignoré cette étape, reportez-vous aux étapes 1-3 ci-dessous. Sinon, passez à l'étape 3.

- 1 Appuyez sur  pour accéder à l'écran du menu principal.
- 2 Sélectionnez  > [Services] > [Souscrire], puis appuyez sur  pour confirmer.
- 3 Appuyez sur le bouton de recherche de la base de votre téléphone sans fil d'origine pendant environ 10 secondes pour régler la base de votre téléphone en mode d'enregistrement.

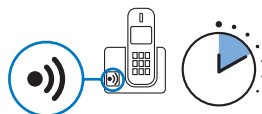

Remarque

- Vérifiez dans le manuel d'utilisation de votre base comment accéder au mode d'enregistrement. Pour la plupart des bases, vous pourrez y parvenir en appuyant sur le bouton de recherche du combiné pendant 5 à 10 secondes, jusqu'à ce que vous entendiez un signal de confirmation.
- Le téléphone essaie de se connecter automatiquement à la base au moyen d'une série de codes secrets standard.
- Un enregistrement réussi est indiqué par un signal sonore dans les 30 secondes maximum.
- Si votre base utilise des codes secrets/PIN différents des réglages les plus courants (par ex. 3456), vous devez saisir ces codes secrets/PIN manuellement en suivant les étapes 4 à 6.
- Si vous utilisez un code PIN de plus de 4 chiffres, il ne peut être introduit au moyen du téléphone mains libres. Dans ce cas, changez le code PIN de votre base en un code PIN à 4 chiffres (par ex. 0000), puis reprenez l'enregistrement.

- 4 Si le code secret/PIN de votre base n'est pas reconnu automatiquement, entrez le code secret/PIN de la base.

- 5 Sélectionnez **←** pour effectuer des corrections.
- 6 Appuyez sur **✓** pour confirmer les codes secrets/PIN.
 - ↳ Lorsque vous voyez un message de confirmation, cela signifie que l'enregistrement est terminé.

Remarque

- Vous trouverez les codes secrets/PIN dans le manuel de votre téléphone sans fil d'origine avec base (sauf si vous avez modifié le code PIN standard).
- Ce téléphone ne peut se connecter à une base qu'au moyen des codes secrets/PIN corrects.
- Si les codes secrets/PIN sont incorrects ou si aucune base n'est détectée au bout d'un certain temps, le combiné affiche une notification. Si l'enregistrement échoue, répétez la procédure ci-dessus.

Régler la date et l'heure

Conseil

- Si vous souhaitez régler la date et l'heure ultérieurement, appuyez sur **⏮** pour ignorer cette étape.

Votre téléphone vous invite automatiquement à définir la date et l'heure lorsque vous l'allumez pour la première fois. Si vous devez changer la date ou l'heure, reportez-vous aux étapes ci-dessous.

Réglage de la date

- 1 Appuyez sur **⬆** pour accéder à l'écran du menu principal.
- 2 Sélectionnez **☰** > [Tél.] > [Date et heure] > [Régler date], puis appuyez sur **✓** pour confirmer.
- 3 Appuyez une ou plusieurs fois sur **▲** / **▼** pour entrer la date, puis appuyez sur **✓** pour confirmer.

Réglage de l'heure

- 1 Appuyez sur **⬆** pour accéder à l'écran du menu principal.

- 2 Sélectionnez **☰** > [Tél.] > [Date et heure] > [Régler heure], puis appuyez sur **✓** pour confirmer.
- 3 Appuyez une ou plusieurs fois sur **▲** / **▼** pour entrer la date, puis appuyez sur **✓** pour confirmer.

Réglage du format de la date

- 1 Appuyez sur **⬆** pour accéder à l'écran du menu principal.
- 2 Sélectionnez **☰** > [Tél.] > [Date et heure] > [Format date], puis appuyez sur **✓** pour confirmer.
- 3 Appuyez pour sélectionner un format de date, puis appuyez sur **✓** pour confirmer.

Réglage du format de l'heure

- 1 Appuyez sur **⬆** pour accéder à l'écran du menu principal.
- 2 Sélectionnez **☰** > [Tél.] > [Date et heure] > [Format heure], puis appuyez sur **✓** pour confirmer.
- 3 Appuyez pour sélectionner un format d'heure, puis appuyez sur **✓** pour confirmer.

Charge du téléphone

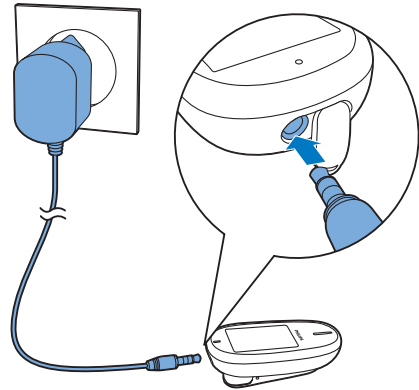

Branchez l'adaptateur de charge sur la prise casque/charge en dessous du téléphone.

↳ Le combiné commence à se recharger.



Remarque

- Assurez-vous que vous avez allumé le téléphone pour le charger car il ne se charge que lorsqu'il est allumé.
- Avant la première utilisation, chargez la batterie jusqu'à ce que le voyant sur l'afficheur indique une charge complète.
- Le téléphone peut devenir chaud lorsque les batteries chargent. Ce phénomène est normal.
- Si la batterie de votre téléphone s'est entièrement déchargée après de longues périodes de non-utilisation, la recharge du téléphone peut prendre jusqu'à 20 minutes.

Le téléphone est maintenant prêt à être utilisé.

Vérification du niveau de charge des batteries rechargeables

L'icône de batteries indique le niveau actuel de charge des batteries.

	Indique le niveau de charge de la batterie (élevé à faible).
	Lorsque le combiné est en charge, les barres défilent jusqu'à ce que la batterie soit complètement chargée ou que vous débranchez l'adaptateur du téléphone.
	L'icône de batterie épuisée clignote. La batterie est faible et doit être rechargée.

Si vous êtes en communication, vous entendez des tonalités d'avertissement lorsque les batteries sont presque vides. Vous pouvez brancher le chargeur pour continuer l'appel. Le téléphone s'éteint après 15 minutes environ, lorsque la batterie est complètement vide.

Mode veille

Votre téléphone est en mode veille lorsqu'il n'est pas utilisé. En mode veille, la charge du téléphone dure environ une semaine. Si le

verrouillage automatique a été activé, vous voyez une icône en forme de touche sur l'écran de veille. Vous devez appuyer sur l'icône pour activer le téléphone. La fonction de verrouillage automatique est automatiquement désactivée lors d'un appel entrant.

Vérifier la réception du signal

	Indique l'état du lien entre le combiné et la base. Le nombre de barres affichées est proportionnel à la qualité de la connexion.
--	---

- Assurez-vous que le combiné est enregistré dans la base avant de passer ou de recevoir des appels.
- Si vous entendez des tonalités d'avertissement lorsque vous êtes en communication, cela signifie que les batteries du combiné sont presque vides ou que le combiné est hors de portée. Rechargez les batteries ou rapprochez le combiné de la base.

4 Appels téléphoniques

Remarque

- En cas de panne de courant, le téléphone ne peut accéder aux services d'urgence.
- Ceci est un téléphone mains libres. Assurez-vous que vous gardez une distance optimale (15 cm-1 m) entre votre bouche, vos oreilles et votre téléphone. Ne placez pas votre téléphone près de vos oreilles.



Passer un appel

Il y a différentes façons de passer un appel :

- Passer un appel externe
- Appel depuis le répertoire
- Appel depuis le journal

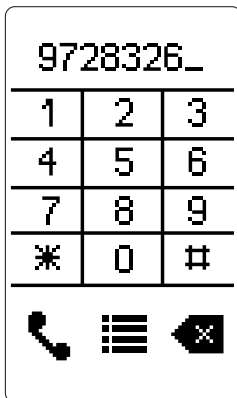
Passer un appel externe



- 1 Appuyez sur  sur l'écran de veille ou de menu principal.
↳ Le pavé numérique s'affiche.
- 2 Composez le numéro de téléphone, puis appuyez sur .
↳ L'appel est effectué.
↳ La durée de l'appel en cours s'affiche.

Remarque

- Le chronomètre d'appel affiche le temps de communication de l'appel en cours.

Remarque

- Si vous entendez des tonalités d'avertissement, cela signifie que la batterie du combiné est presque vide ou que le combiné est hors de portée. Rechargez les batteries ou rapprochez le combiné de la base.

Mettre fin à un appel

Appuyez sur .

Remarque

- Le téléphone demandera confirmation pour raccrocher afin d'éviter tout fin d'appel accidentelle. Cette confirmation peut être désactivée dans le menu des réglages du téléphone.

Prendre un appel

Lorsque le téléphone sonne, appuyez sur  pour prendre l'appel.

Avertissement

- Tenez toujours le téléphone à distance de votre oreille pour éviter tout dommage.

Remarque

- Le service d'affichage du nom de l'appelant est disponible si vous avez souscrit au service correspondant auprès de votre opérateur.
- La disponibilité du service d'affichage du nom de l'appelant dépend de la base.



Conseil



- En cas d'appel manqué, le téléphone affiche une notification.

la même que la prise de charge. Les casques avec micro ne sont pas pris en charge.

Désactiver la sonnerie pour un appel entrant



Lorsque le téléphone sonne, appuyez sur . Vous pouvez désactiver la sonnerie de façon définitive ou pour des périodes spécifiques.

Régler le volume du haut-parleur

Appuyez sur  /  sur le côté gauche du téléphone pour régler le volume pendant un appel.

- ↳ Le volume du haut-parleur est réglé et le téléphone affiche de nouveau l'écran d'appel.

Couper le micro

- 1 Appuyez sur  pendant un appel.
 - ↳ Le combiné affiche **[Micro coupé]**.
 - ↳ Votre correspondant ne peut plus vous entendre, mais vous pouvez toujours l'entendre.
- 2 Appuyez à nouveau sur  pour réactiver le micro.
 - ↳ Votre correspondant peut de nouveau vous entendre.



Mode casque

Vous pouvez brancher un casque standard (par ex. Philips SHE7000) sur le téléphone pour écouter en toute discrétion. La prise casque est

5 Texte et chiffres

Vous pouvez saisir du texte et des chiffres pour les entrées du répertoire et autres éléments de menu.

Saisir du texte et des chiffres

- 1 Appuyez sur les touches du pavé numérique pour saisir les caractères et les chiffres.
- 2 Sélectionnez  pour effacer le caractère.
- 3 Appuyez sur  pour ajouter un espace.

Alterner entre les majuscules et les minuscules

Par défaut, la première lettre de chaque mot dans une phrase est en majuscule, le reste en minuscules. Appuyez sur **Aa** pour alterner entre majuscules et minuscules pendant la rédaction.

6 Répertoire

Ce téléphone intègre un répertoire avec une capacité de stockage de 20 entrées. Vous pouvez accéder au répertoire à partir du combiné. La longueur maximale de chaque entrée est de 14 caractères pour le nom et 24 chiffres pour le numéro.

Afficher le répertoire

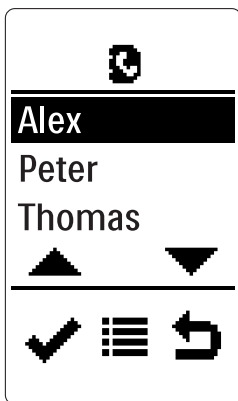

- 1 Appuyez sur pour accéder à l'écran du menu principal.
- 2 Appuyez sur pour accéder au répertoire.
- 3 Appuyez sur une entrée du répertoire.
↳ L'entrée du répertoire est sélectionnée.
- 4 Sélectionnez > [Voir], puis appuyez sur pour afficher les informations.

Conseil

- Appuyez sur ou pour faire défiler vers le haut ou le bas.

Ajouter une entrée

Remarque

- Lorsque la mémoire du répertoire est pleine, le combiné affiche une notification. Vous devez alors effacer des entrées pour en ajouter de nouvelles.

- 1 Appuyez sur pour accéder à l'écran du menu principal.
- 2 Appuyez sur pour accéder au répertoire.
- 3 Sélectionnez pour accéder au menu d'options.
- 4 Sélectionnez [Ajouter nouv.], puis appuyez sur pour confirmer.
- 5 Entrez le nom, puis appuyez sur pour confirmer.
- 6 Entrez le numéro, puis appuyez sur pour enregistrer.
↳ La nouvelle entrée est enregistrée.

Conseil

- Maintenez la touche # enfoncée pour insérer une pause si vous devez enregistrer le numéro d'accès ou le code pays.







Appeler depuis le répertoire

- 1 Appuyez sur pour accéder à l'écran du menu principal.
- 2 Appuyez sur pour accéder au répertoire.
- 3 Appuyez sur une entrée du répertoire pour la sélectionner.
- 4 Appuyez une nouvelle fois sur l'entrée du répertoire pour passer l'appel.

Conseil

- Appuyez sur ou pour faire défiler vers le haut ou le bas.





Modifier une entrée

- 1 Appuyez sur  pour accéder à l'écran du menu principal.
- 2 Appuyez sur  pour accéder au répertoire.
- 3 Appuyez sur une entrée du répertoire.
↳ L'entrée du répertoire est sélectionnée.
- 4 Sélectionnez  > [Éditer], puis appuyez sur  pour confirmer.
- 5 Modifiez le nom, puis appuyez sur  pour confirmer.
- 6 Modifiez le numéro, puis appuyez sur  pour enregistrer.
↳ L'entrée est enregistrée.

Conseil

- Appuyez sur  ou  pour faire défiler vers le haut ou le bas.
- La nouvelle entrée du répertoire remplace l'ancienne.

Supprimer toutes les entrées

- 1 Appuyez sur  pour accéder à l'écran du menu principal.
- 2 Appuyez sur  pour accéder au répertoire.
- 3 Sélectionnez  > [Supprimer tout], puis appuyez sur  pour confirmer.
↳ Le combiné affiche une demande de confirmation.
- 4 Appuyez sur  pour confirmer.
↳ Toutes les entrées sont supprimées.





Conseil

- Appuyez sur  ou  pour faire défiler vers le haut ou le bas.

Remarque

- Les modifications apportées au répertoire de votre téléphone mains libres n'ont aucune incidence sur le répertoire d'autres téléphones DECT que vous utilisez.

Supprimer une entrée

- 1 Appuyez sur  pour accéder à l'écran du menu principal.
- 2 Appuyez sur  pour accéder au répertoire.
- 3 Appuyez sur une entrée du répertoire.
↳ L'entrée du répertoire est sélectionnée.
- 4 Sélectionnez  > [Supprimer], puis appuyez sur  pour confirmer.
↳ L'entrée est supprimée.

Conseil

- Appuyez sur  ou  pour faire défiler vers le haut ou le bas.

7 Journal des appels

Le journal des appels conserve l'historique de tous les appels manqués, reçus et composés. L'historique des appels inclut jusqu'à 30 entrées, avec le nom et le numéro de l'appelant, l'heure et la date d'appel. Cette fonction est disponible si vous avez souscrit au service d'affichage du nom de l'appelant auprès de votre opérateur. Si l'appelant autorise l'affichage de son identité, son nom ou son numéro apparaît. La liste des appels est classée par ordre chronologique, en commençant par l'appel reçu le plus récent.

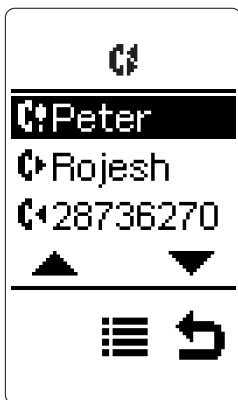



Remarque

- Avant de passer un rappel directement depuis la liste des appels, vérifiez que le numéro de la liste d'appels est valide.

Les icônes suivantes à l'écran vous informent des appels entrants, sortants et manqués.

 Indique un appel entrant dans le journal des appels.

 Indique un appel sortant dans le journal des appels.





 Indique l'appel manqué non lu dans le journal des appels.

 Indique l'appel manqué lu dans le journal des appels.

Remarque

- Si vous prenez un appel sur votre téléphone d'origine et non sur le téléphone mains libres, il s'affichera comme un appel manqué sur le téléphone mains libres.

Enregistrer un numéro d'appel manqué dans le répertoire

- 1 Appuyez sur  sur l'écran de veille ou le menu principal.
↳ Le journal des appels s'affiche.
- 2 Sélectionnez une entrée, puis appuyez sur  pour accéder au menu d'options.
- 3 Sélectionnez [Enreg. numéro], puis appuyez sur  pour confirmer.
- 4 Entrez et modifiez le nom, puis appuyez sur  pour confirmer.
- 5 Entrez et modifiez le numéro, puis appuyez sur  pour enregistrer.
↳ L'entrée est enregistrée.

Conseil

- Appuyez sur  ou  pour faire défiler vers le haut ou le bas.

Rappeler

- 1 Appuyez sur  sur l'écran de veille ou le menu principal.
↳ Le journal des appels s'affiche.

- 2 Appuyez sur une entrée du journal des appels pour la sélectionner.
- 3 Appuyez à nouveau sur l'entrée du journal des appels pour passer l'appel.



Conseil

- Appuyez sur ▲ ou ▼ pour faire défiler vers le haut ou le bas.

↳ Le combiné affiche une demande de confirmation.

- 4 Appuyez sur ✓ pour confirmer.
↳ Toutes les entrées sont supprimées.



Supprimer une entrée dans le journal des appels

- 1 Appuyez sur  sur l'écran de veille ou le menu principal.
↳ Le journal des appels s'affiche.
- 2 Sélectionnez une entrée, puis appuyez sur  pour accéder au menu d'options.
- 3 Sélectionnez **[Supprimer]**, puis appuyez sur ✓ pour confirmer.
↳ Le combiné affiche une demande de confirmation.
- 4 Appuyez sur ✓ pour confirmer.
↳ L'entrée est supprimée.

Conseil

- Appuyez sur ▲ ou ▼ pour faire défiler vers le haut ou le bas.

Supprimer tous les appels





- 1 Appuyez sur  sur l'écran de veille ou le menu principal.
↳ Le journal des appels s'affiche.
- 2 Appuyez sur  pour accéder au menu d'options.
- 3 Sélectionnez **[Supprimer tout]**, puis appuyez sur ✓ pour confirmer.

8 Réglages

Téléphone





Volume de la sonnerie du combiné

Vous pouvez régler le volume sur 5 niveaux différents ou sur **[Désactivé]**.

- 1 Appuyez sur  pour accéder à l'écran du menu principal.
- 2 Sélectionnez  > **[Tél.]** > **[Sons]** > **[Vol. sonnerie]**, puis appuyez sur  pour confirmer.
- 3 Sélectionnez un niveau de volume, puis appuyez sur  pour confirmer.
↳ Le réglage est enregistré.



Sonnerie du combiné

Vous pouvez choisir parmi 5 sonneries.

- 1 Appuyez sur  pour accéder à l'écran du menu principal.
- 2 Sélectionnez  > **[Tél.]** > **[Sons]** > **[Sonneries]**, puis appuyez sur  pour confirmer.
- 3 Sélectionnez une sonnerie, puis appuyez sur  pour confirmer.
↳ Le réglage est enregistré.

Confirmation de raccrochage

Vous pouvez activer ou désactiver la demande de confirmation par le téléphone après que  a été sélectionné.

- 1 Appuyez sur  pour accéder à l'écran du menu principal.
- 2 Sélectionnez  > **[Tél.]** > **[Confirmer fin appel]**, puis appuyez sur  pour confirmer.



- 3 Sélectionnez **[ACTIVE]/[DESACT]**, puis appuyez sur  pour confirmer.
↳ Le réglage est enregistré.

Mode silencieux

Vous pouvez régler votre téléphone en mode silencieux et activer ce mode pour une durée spécifique, lorsque vous ne voulez pas être dérangé. Lorsque le mode silencieux est activé, votre téléphone mains libres ne sonne pas.





Remarque

- Lorsque vous activez l'alarme, votre téléphone vous avertit quand même lorsque le mode silencieux est activé.

- 1 Appuyez sur  pour accéder à l'écran du menu principal.
- 2 Sélectionnez  > **[Tél.]** > **[Sons]** > **[Mode silence]** > **[Act./désact.]** > **[ACTIVE]** ou **[DESACT]**, puis appuyez sur  pour confirmer.
↳ Le réglage est enregistré.









Remarque

- Si vous sélectionnez **[ACTIVE]**, votre téléphone mains libres ne sonne pas pour les appels entrants pendant une période prédéfinie. Si vous sélectionnez **[DESACT]**, votre téléphone mains libres sonne pour indiquer un appel entrant.

- 3 Sélectionnez **[Début et fin]**, puis appuyez sur  pour confirmer.
- 4 Définissez les heures de début et de fin, puis appuyez sur  pour confirmer.
↳ Le réglage est enregistré.
↳  s'affiche lorsque le mode silencieux est activé et que l'heure actuelle ne se situe pas dans la période de silence.  s'affiche lorsque le mode silencieux est activé et que l'heure actuelle se situe dans la période de silence.

Exclure des contacts du mode silencieux

Vous pouvez sélectionner la longueur du nombre de sonneries et définir les contacts devant être exclus du répertoire. Grâce à cette fonctionnalité, les appelants que vous avez exclus ou ceux qui ne raccrochent pas avant la fin du retard de sonnerie pourront vous atteindre même si le mode silencieux est activé. Le retard de sonnerie est la période pendant laquelle les sonneries sont désactivées avant que la sonnerie du téléphone ne retentisse.





- 1 Appuyez sur  pour accéder à l'écran du menu principal.
- 2 Sélectionnez  > [Tél.] > [Sons] > [Mode silence], puis appuyez sur  pour confirmer.
- 3 Sélectionnez [Exception], puis appuyez sur  pour confirmer.
- 4 Sélectionnez [Act./désact.] > [Activé] pour activer le réglage, puis appuyez sur  pour confirmer.
- 5 Vous avez alors deux possibilités :
 - Sélectionnez [Délai], puis choisissez une option de retard de sonnerie et appuyez sur  pour confirmer.
 - Sélectionnez [Sélec. numéro], puis choisissez le contact que vous voulez exclure de ce réglage. Appuyez sur  pour confirmer. Le contact sélectionné est mis en surbrillance avec un « * ». Appuyez alors sur  pour quitter le menu.

Remarque

- Si [Exception] est réglé sur [Activé] et si l'option [Délai] est sélectionnée, le combiné ne sonne qu'après le retard de sonnerie défini.
- Si l'appel entrant provient d'un contact mis en surbrillance avec un « * », votre téléphone mains libres sonne immédiatement. Si le contact n'est pas mis en surbrillance avec un « * », votre téléphone mains libres sonne en fonction de l'option de retard de sonnerie.
- Si vous excluez les contacts du mode silencieux ou activez le retard de sonnerie, assurez-vous que [Exception] est réglé sur [Activé], afin que ces exceptions soient activées.

Bips des touches

Le bip des touches est le son émis lorsque vous appuyez sur les touches du combiné.





- 1 Appuyez sur  pour accéder à l'écran du menu principal.
- 2 Sélectionnez  > [Tél.] > [Sons] > [Bip touches], puis appuyez sur  pour confirmer.
- 3 Sélectionnez [ACTIVE]/[DESACT], puis appuyez sur  pour confirmer.
↳ Le réglage est enregistré.

Régler la date et l'heure

Vous pouvez définir la date et l'heure pour votre téléphone.

Verrou automatique



Vous pouvez régler le verrouillage automatique de l'écran de votre téléphone.

- 1 Appuyez sur  pour accéder à l'écran du menu principal.
- 2 Sélectionnez  > [Tél.] > [verr. auto], puis appuyez sur  pour confirmer.
- 3 Vous pouvez choisir entre [DESACT] et les délais de verrouillage automatique 20, 40 et 60 secondes.
- 4 Appuyez sur  pour confirmer.
↳ Le réglage est enregistré.

Langue d'affichage

Remarque





- Cette fonction n'est disponible que sur les modèles multilingues.
- Les langues proposées varient selon le pays.

- 1 Appuyez sur  pour accéder à l'écran du menu principal.
- 2 Sélectionnez  > [Tél.] > [Langue], puis appuyez sur  pour confirmer.

- 3 Sélectionnez une langue, puis appuyez sur  pour confirmer.
↳ Le réglage est enregistré.



Définir le rétroéclairage de l'écran LCD

L'écran du téléphone mains libres est doté d'un rétroéclairage afin de permettre une bonne lisibilité dans l'obscurité. Vous pouvez définir le délai de désactivation du rétroéclairage lorsque le produit n'est pas utilisé.

- 1 Appuyez sur  pour accéder à l'écran du menu principal.
- 2 Sélectionnez  > [Tél.] > [Rétroéclairage], puis appuyez sur  pour confirmer.
- 3 Désactivez le rétroéclairage ou définissez un délai automatique de désactivation de 20, 40 ou 60 secondes. Des délais de désactivation plus longs peuvent réduire la durée de vie des batteries.
- 4 Appuyez sur  pour confirmer.

Calibration (Étalonnage)













Dans de rares cas, l'écran tactile ne reconnaît plus les entrées avec précision. Si un tel cas se présente, l'écran doit être recalibré.

- 1 Appuyez sur  pour accéder à l'écran du menu principal.
- 2 Sélectionnez  > [Tél.] > [Étalonnage], puis appuyez sur  pour confirmer.
- 3 Appuyez sur la croix pour confirmer.
↳ Le réglage est enregistré.

Réveil

Votre téléphone est équipé d'un réveil intégré.

Régler le réveil

- 1 Appuyez sur  pour accéder à l'écran du menu principal.
- 2 Sélectionnez  > [Réveil], puis appuyez sur  pour confirmer.
- 3 Sélectionnez [Act./désact.] > [Activé], puis appuyez sur  pour confirmer.
- 4 Sélectionnez [Heure alarme], puis appuyez sur  pour confirmer.
- 5 Appuyez une ou plusieurs fois sur  /  pour entrer l'heure de l'alarme, puis appuyez sur  pour confirmer.
- 6 Sélectionnez [Répétition], puis appuyez sur  pour confirmer.
- 7 Sélectionnez une occurrence d'alarme, puis appuyez sur  pour confirmer.
- 8 Sélectionnez [Mélodie réveil], puis appuyez sur .
- 9 Sélectionnez une mélodie parmi les options, puis appuyez sur  pour confirmer.
↳ Le réveil est maintenant réglé et l'écran affiche  .

Conseil

- Appuyez sur  /  pour basculer entre [AM]/[PM].

Remarque

- Le réveil se met en marche tous les jours à l'heure définie, tant qu'il n'est pas réglé sur [DESACT].

Arrêt du réveil

Lorsque le réveil sonne

Appuyez sur n'importe quelle touche pour désactiver le réveil.

Avant le déclenchement du réveil

- 1 Appuyez sur  pour accéder à l'écran du menu principal.

- 2 Sélectionnez **☰** > **[Réveil]**, puis appuyez sur **✓** pour confirmer.
- 3 Sélectionnez **[Act./désact.]** > **[Désactivé]**, puis appuyez sur **✓** pour confirmer.
↳ Le réglage est enregistré.

Services

Type de listes d'appels

Vous pouvez définir si vous pouvez voir tous les appels ou les appels manqués du journal des appels.

Définissez le type de liste d'appels

- 1 Appuyez sur **☰** pour accéder à l'écran du menu principal.
- 2 Sélectionnez **☰** > **[Services]** > **[Typ liste app.]**, puis appuyez sur **✓** pour confirmer.
- 3 Sélectionnez une option, puis appuyez sur **✓** pour confirmer.

Mode ÉCO

Le téléphone mains libres prend en charge le mode Éco visant à réduire la puissance de transmission et les radiations.

- 1 Appuyez sur **☰** pour accéder à l'écran du menu principal.
- 2 Sélectionnez **☰** > **[Services]** > **[Mode Éco]**, puis appuyez sur **✓** pour confirmer.

Vous pouvez choisir entre deux modes :

- **[Désactivé]** : aucune réduction de la puissance de transmission.
- **[Activé]** :
 - En mode Éco, la transmission sera réduite pour réduire les radiations. Pour les modèles Philips sélectionnés (**CD48x, CD49x, CD68x, CD69x** et **SE888**), le combiné et la base DECT réduiront drastiquement la puissance de transmission lorsque le combiné est à proximité de la base. La puissance de transmission n'augmente

automatiquement que lorsque le combiné est plus éloigné de la base. Assurez-vous que le mode Éco a également été activé pour ces modèles lorsque vous sélectionnez le mode Éco sur votre téléphone mains libres. En mode Éco, la portée sera réduite d'environ 50 %.

- Si vous enregistrez votre téléphone mains libres avec une autre base de téléphone qui n'est pas reprise ci-dessus, le téléphone mains libres réduira automatiquement la puissance de transmission lorsqu'il est à proximité de la base. La base DECT maintiendra la puissance de transmission standard. Dans ce cas, la portée n'est pas affectée.



Conseil

- Outre le mode Éco visant à réduire la puissance de transmission et les radiations, ce téléphone mains libres utilise un adaptateur secteur qui consomme très peu d'électricité en mode veille.

Enregistrement du téléphone

Enregistrez manuellement votre téléphone sur la base avant de l'utiliser (voir 'Enregistrement du téléphone' à la page 7).

Restaurer les paramètres par défaut

Vous pouvez rétablir les réglages d'usine du téléphone.

- 1 Appuyez sur **☰** pour accéder à l'écran du menu principal.
- 2 Sélectionnez **☰** > **[Services]** > **[Réinitialiser]**, puis appuyez sur **✓** pour confirmer.
↳ Le combiné affiche une demande de confirmation.
- 3 Appuyez sur **✓** pour confirmer.
↳ Tous les réglages sont réinitialisés.

9 Données techniques

Écran

- Écran tactile avec rétroéclairage LCD blanc

Caractéristiques générales du téléphone

- Affichage du numéro et du nom de l'appelant (si le nom est enregistré dans le répertoire)
- Autonomie en conversation : 10 heures
- Autonomie en veille : 160 heures

Batterie

- Batterie intégrée : Li-polymer

Adaptateur

Chargeur

- Philips : SSW-1920EU-2 : Entrée : 100-240 V, 50/60 Hz 0,2 A ; Sortie : 6 V@500 mA

Consommation électrique

- Alimentation en mode Éco (consommation électrique minimale) : 0,01 W

Poids et dimensions

- 62 grammes
- 90 x 43,5 x 29,5 mm (H x l x P)

Eco mode (Mode éco.)

Oui

Portée

En intérieur : 50 m ; En extérieur : 300 m

Répertoire et journal des appels

- Répertoire : 20 entrées
- Journal des appels : 30 entrées

10 Avertissement

Déclaration de conformité

Par la présente, Philips Consumer Lifestyle déclare que le produit MT3120 est conforme aux exigences principales et autres dispositions pertinentes de la Directive 1999/5/CE. La déclaration de conformité est disponible sur le site : www.p4c.philips.com.

Ce produit a été conçu, testé et fabriqué conformément à la Directive européenne R&TTE 1999/5/CE.

Norme GAP

La norme GAP garantit que tous les combinés et toutes les stations de base DECT™ GAP sont conformes à une norme minimale d'utilisation, quelle que soit la marque. Le combiné est compatible GAP, ce qui signifie qu'il garantit ces fonctions minimales : l'enregistrer sur une base, passer un appel et recevoir un appel. Des fonctions plus avancées peuvent ne pas être disponibles si vous utilisez le combiné ou la station de base avec un appareil d'une autre marque. Pour souscrire et utiliser ce combiné avec une station de base conforme GAP d'une autre marque, suivez d'abord les instructions fournies par le fabricant, puis suivez la procédure décrite dans ce manuel pour souscrire un combiné.

Conformité CEM

Koninklijke Philips Electronics N.V. fabrique et vend de nombreux produits de consommation qui, comme tous les appareils électroniques, ont la capacité d'émettre et de recevoir des signaux électromagnétiques.

L'un des principes économiques majeurs de Philips consiste à prendre toutes les mesures de sécurité et de santé nécessaires pour ses produits, afin de satisfaire à toutes les législations applicables et de respecter les normes relatives aux champs électromagnétiques (CEM) applicables lors de la production des produits.

Philips s'engage à développer, produire et commercialiser des produits n'ayant aucun effet indésirable sur la santé. Philips confirme que ses produits, s'ils sont manipulés correctement et conformément à l'usage prévu, répondent aux règles de sécurité établies sur la base des connaissances scientifiques actuelles.

Philips joue un rôle essentiel dans le développement des normes internationales en matière de sécurité et d'EMF, ce qui lui permet d'anticiper les développements à venir dans la normalisation d'intégration de ses produits.



Cet appareil a été conçu et fabriqué avec des matériaux et des composants de haute qualité pouvant être recyclés et réutilisés.



La présence du symbole de poubelle sur roues barrée sur un produit indique que ce dernier est conforme à la directive européenne 2002/96/CE. Veuillez vous renseigner sur votre système local de gestion des déchets d'équipements électriques et électroniques. Respectez la réglementation locale et ne jetez pas vos anciens appareils avec les ordures ménagères.

La mise au rebut correcte de votre ancien appareil permet de préserver l'environnement et la santé.



Votre produit contient une batterie intégrée relevant de la Directive européenne 2006/66/EC, qui ne peut être jetée avec les ordures ménagères.

Renseignez-vous sur les dispositions en vigueur dans votre région concernant la collecte séparée des piles. La mise au rebut correcte permet de préserver l'environnement et la santé.

Votre appareil se compose de matériaux recyclables et réutilisables à condition d'être démontés par une entreprise spécialisée. Respectez les réglementations locales pour vous débarrasser des emballages, des piles usagées et de votre ancien équipement.

Retrait de la batterie intégrée

Si votre pays ne propose pas de système de collecte/recyclage des produits électroniques, vous pouvez protéger l'environnement en retirant la batterie avant de mettre le téléphone au rebut.

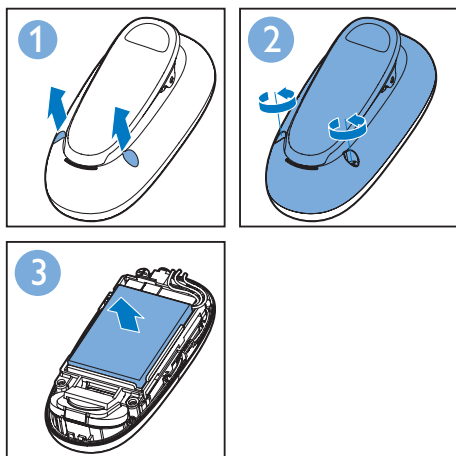

Sur un produit, ce logo signifie qu'une contribution financière a été versée au système de récupération et de recyclage national correspondant.

Informations sur l'environnement

Tout emballage superflu a été supprimé. Nous avons fait notre possible pour permettre une séparation facile de l'emballage en deux matériaux : carton (boîte) et polyéthylène (sacs, feuille protectrice en mousse).

11 Foire aux questions

Comment connecter le téléphone mains libres à mes

autres téléphones ?

Accédez à  >  > [Services] > [Souscrire].



Conseil

- Pour obtenir des informations, voir le chapitre « Mise en route », section « Enregistrement du téléphone ».

Aucune barre de signal ne s'affiche à l'écran.

- Le combiné est hors de portée. Rapprochez-le de la base.
- Assurez-vous que vous avez enregistré votre téléphone sur la base.



Conseil

- Pour obtenir des informations, voir le chapitre « Mise en route », section « Enregistrement du téléphone ».

Mon téléphone n'est pas connecté à la base/Je ne parviens pas à obtenir une tonalité.

Votre téléphone n'est pas enregistré, c'est-à-dire qu'il n'est pas lié à la base. Enregistrez le combiné sur la base.

Que faire si je ne parviens pas à enregistrer le téléphone sur la base ?

La mémoire de votre station de base est pleine. Désabonnez les combinés inutilisés puis réessayez.

Pas de tonalité

- Vérifiez les connexions du téléphone.
- Le combiné est hors de portée. Rapprochez-le de la base.

Le combiné est branché sur l'alimentation secteur, mais ne charge pas.

- Assurez-vous qu'il est alimenté et que l'adaptateur de charge est correctement branché au téléphone.

- Assurez-vous d'avoir allumé votre téléphone.

Écran vide

- Assurez-vous que les batteries sont chargées.
- Assurez-vous que l'alimentation secteur fonctionne et que le téléphone est raccordé au chargeur.

Mauvaise qualité sonore (crépitements, écho, etc.)

- Le combiné est presque hors de portée. Rapprochez-le de la base.
- Le téléphone reçoit des interférences d'appareils électriques voisins. Déplacez la station.
- Les murs sont trop épais. Déplacez la base.

Le combiné ne sonne pas.

Assurez-vous que la sonnerie du combiné est activée.

Le nom de l'appelant ne s'affiche pas.

- Ce service n'est pas activé. Renseignez-vous auprès de votre opérateur.
- Les informations d'identification de l'appelant sont masquées ou non disponibles.
- Toutes les bases DECT ne prennent pas en charge l'affichage du nom de l'appelant, service compatible avec ce téléphone.

J'ai un code PIN à 6 chiffres, mais je ne peux entrer que 4 chiffres sur mon téléphone mains libres.

Si vous utilisez un code PIN de plus de 4 chiffres, il ne peut être introduit au moyen du téléphone mains libres. Dans ce cas, changez le code PIN de votre base en un code PIN à 4 chiffres (par ex. 0000), puis reprenez l'enregistrement.

Les appels internes ne fonctionnent pas sur mon téléphone mains libres.

Les appels internes à partir de votre téléphone mains libres ne sont pas pris en charge.



Remarque

- Si les solutions ci-dessus ne vous aident pas, éteignez le téléphone, rallumez-le et réessayez.

12 Annexe

Tableaux de saisie du texte et des chiffres

Bouton Majuscules (anglais/français/ allemand/italien/turc/portugais/ espagnol/néerlandais/danois/finnois/ norvégien/suédois/roumain/polonais/ tchèque/hongrois/slovaque/slovène/ croate/lituanien/estonien/letton/ bulgare)

0	Espace . 0 , / ; " ' ! ; ? ; * + - % \ ^ ~
1	1 @ _ # = < > () & € £ \$ ¥ [] { } ¢ § ...
2	A B C 2 Â Á Æ Á Ã Ä Å Ç
3	D E F 3 È É Ê Ë Ì Í Î Ï
4	G H I 4 Ğ Ğ Ĩ Ĵ Ķ
5	J K L 5 Λ
6	M N O 6 Ñ Ó Ô Õ Ö
7	P Q R S 7 Š Š Π Θ Σ
8	T U V 8 Ù Ú Û Ü Ů
9	W X Y Z 9 Ø Ω Ξ Ψ Ž

Bouton Minuscules (anglais/français/ allemand/italien/turc/portugais/ espagnol/néerlandais/danois/finnois/ norvégien/suédois)

0	Espace . 0 , / ; " ' ! ; ? ; * + - % \ ^ ~
1	1 @ _ # = < > () & € £ \$ ¥ [] { } ¢ § ...
2	a b c 2 à á â æ ä å ã ä ç
3	d e f 3 è é ê ë è ě Δ Φ
4	g h i 4 ğ ğ ĩ ĵ ĳ
5	j k l 5 Λ
6	m n o 6 ñ ó ô õ ö ò
7	p q r s 7 β § Π Θ Σ
8	t u v 8 ù ú û ü ů μ

9	w x y z 9 ø Ω Ξ Ψ Ž
Bouton	Majuscules (grec)
0	Espace . 0 , / ; " ' ! ; ? ; * + - % \ ^ ~
1	1 @ _ # = < > () & € £ \$ ¥ [] { } ¢ § ...
2	A B Γ 2 A B C A E A A Ç
3	Δ E Z 3 D E F É
4	H Θ I 4 G H I
5	K Λ M 5 J K L
6	N Ξ O 6 M N O Ñ Ö
7	Π Ρ Σ 7 P Q R S
8	T Υ Φ 8 T U V Ü
9	X Ψ Ω 9 W X Y Z Ø

Bouton	Minuscules (grec)
0	Espace . 0 , / ; " ' ! ; ? ; * + - % \ ^ ~
1	1 @ _ # = < > () & € £ \$ ¥ [] { } ¢ § ...
2	α β γ 2 a b c à æ ä å
3	δ ε ζ 3 d e f è é
4	η θ ι 4 g h i ï
5	κ λ μ 5 j k l λ
6	ν ξ ο 6 m n o ñ ö ò
7	π ρ σ ς 7 p q r s β
8	τ υ φ 8 t u v ü ù
9	χ ψ ω 9 w x y z ø

Bouton	Majuscules (serbe)
0	Espace . 0 , / ; " ' ! ; ? ; * + - % \ ^ ~
1	1 @ _ # = < > () & € £ \$ ¥ [] { } ¢ § ...
2	A B C Ђ Ć Č 2 A B B Γ
3	D E F J Đ 3 Δ E Ж 3 Δ Φ
4	G H I Љ 4 И Й K Λ Γ
5	J K L Њ 5 M H O П Λ
6	M N O Т 6 P C T V
7	P Q R S □ Š 7 Ф X Ц Ч П Θ Σ Β
8	T U V 8 Ш Щ Ъ Ы
9	W X Y Z Ž 9 Б Ё Ю Я Ω Ξ Ψ

Bouton Minuscules (serbe)

0	Espace . 0 , / ; " ' ! ; ? ; * + - % \ ^ ~
1	1 @ _ # = < > () & € £ \$ ¥ [] { } ¢ § ...
2	a b c Ъ Ѓ Ђ 2 A Б В Г
3	d e f J Đ 3 Д Е Ж 3
4	g h i Љ 4 И Й К Л
5	j k l Њ 5 М Н О П
6	m n o Ћ 6 Р С Т У
7	p q r s □ Š 7 Ф Х Ц Ч П Θ Σ Β
8	t u v L j 8 Ш Щ Ъ Ы
9	w x y z Ž 9 Ь Э Ю Я Ω Ξ Ψ

Bouton Majuscules (russe et ukrainien)

0	Espace . 0 , / ; " ' ! ; ? ; * + - % \ ^ ~
1	1 @ _ # = < > () & € £ \$ ¥ [] { } ¢ § ...
2	A B В Г 2 Г A B C Æ Ä Å Ç
3	Д Е Ё Ж 3 З € D E F É Δ Φ
4	И Й К Л 4 I Ĭ Ğ H I Г
5	М Н О П 5 J K L Λ
6	Р С Т У 6 M N O Ñ Ö
7	Ф Х Ц Ч 7 P Q R S П Θ Σ Β
8	Ш Щ Ъ Ы 8 T U V Ü
9	Ь Э Ю Я 9 W X Y Z Ø Ω Ξ Ψ

Bouton Minuscules (russe et ukrainien)

0	Espace . 0 , / ; " ' ! ; ? ; * + - % \ ^ ~
1	1 @ _ # = < > () & € £ \$ ¥ [] { } ¢ § ...
2	a б в г 2 г a b c à æ ä å
3	д е ё ж 3 з € d e f é è é Δ Φ
4	и й к л 4 i ĭ ğ h i ì Г
5	м н о п 5 j k l Λ
6	р с т у 6 m n o ñ ö ò
7	ф х ц ч 7 p q r s П Θ Σ Β
8	ш щ ъ ы 8 t u v ù ü
9	ь э ю я 9 w x y z ø Ω Ξ Ψ



CE 0979

Specifications are subject to change without notice
© 2012 Koninklijke Philips Electronics N.V.
All rights reserved.

