

Sempre pronto a ajudar

Registe o seu produto e obtenha suporte em
www.philips.com/welcome

M3120



Manual do utilizador

PHILIPS

Índice

1 Instruções de segurança importantes 3

2 O seu terminal mãos-livres do telefone 4

- O que está na caixa 4
- Visão geral do telefone 4
- Ícones do menu principal 5
- Apresenta ícones 5

3 Introdução 6

- Fixar a correia ao telefone 6
- Usar o telefone 6
- Ligar o terminal mãos livres do telefone 6
- Configurar o seu telefone (dependendo do país) 7
 - Defina o país/idioma 7
 - Registar o seu telefone 7
 - Definir a data e a hora 8
- Carregar o telefone 9
- Verificar o nível da bateria 9
- Modo de espera 9
- Verificar a força do sinal 9

4 Chamadas 11

- Fazer uma chamada 11
 - Efectuar uma chamada externa 11
- Terminar uma chamada 11
- Atender uma chamada 11
 - Cortar o som de toque para uma chamada recebida 12
- Ajustar o volume do altifalante 12
- Desligar o som do microfone 12
- Modo de auscultadores 12

5 Texto e números 13

- Introduzir texto e números 13
- Alternar entre maiúsculas e minúsculas 13

6 Agenda 14

- Visualizar a agenda 14

- Adicionar um registo 14
- Chamada a partir da agenda 14
- Editar um registo 15
- Eliminar um registo 15
- Eliminar todos os registos 15

7 Registo de chamadas 16

- Guardar um número de uma chamada não atendida na agenda 16
- Chamada de resposta 17
- Eliminar um registo de chamada 17
- Eliminar todos os registos de chamadas 17

8 Definições 18

- Telefone 18
 - Definir o volume do tom de toque do telefone 18
 - Definir o tom de toque do telefone 18
 - Confirmação para desligar chamada 18
 - Modo silencioso 18
 - Definir o tom das teclas 19
 - Definir a data e a hora 19
 - Bloqueio automático definir o idioma do ecrã 19
 - Definir a retroiluminação do ecrã LCD 20
 - Calibragem 20
- Alarme 20
 - Definir o alarme 20
 - Desligar o alarme 20
- Serviços 21
 - Tipo de listas de chamadas 21
 - Modo ECO 21
 - Registar o seu telefone 21
 - Repor predefinições 21

9 Dados técnicos 22

10 Aviso 23

- Declaração de Conformidade (DoC) 23
- Norma GAP 23
- Conformidade com as normas EMF (campos electromagnéticos) 23
 - Retire a bateria integrada 24

11 Perguntas frequentes	25
--------------------------------	----

12 Apêndice	26
--------------------	----

Tabelas de introdução de texto e números	26
---	----

1 Instruções de segurança importantes

Requisitos de energia

A tensão da rede está classificada como TNV-3 (Telecommunication Network Voltages), conforme definido pela norma EN 60950.

Aviso

- A rede eléctrica está classificada como perigosa. A única forma de cortar a alimentação do carregador é desligar a alimentação da tomada de parede. Certifique-se de que há um acesso fácil à tomada eléctrica.

- Este equipamento não foi concebido para fazer chamadas de emergência em caso de falha de energia. Será necessário criar uma alternativa para permitir chamadas de emergência.
- Não permita que o produto entre em contacto com líquidos.
- Não exponha o telefone a calor excessivo provocado por equipamento de aquecimento ou por exposição directa à luz do Sol.
- Não utilize agentes de limpeza que contenham álcool, amónia, benzina ou abrasivos, dado que poderão causar danos no aparelho.
- Não deixe cair o telefone nem deixe que objectos caiam sobre o telefone.
- Não permita que crianças brinquem com a correia.
- Utilize a mola e a correia em conjunto para evitar deixar cair o telefone ao chão.
- Telemóveis activos nas proximidades podem causar interferências.
- A funcionalidade total do telefone pode ser garantida apenas quando este é registado com uma estação de base compatível com GAP.

Para evitar danos ou avarias

Atenção

- Utilize apenas a fonte de alimentação apresentada nas instruções do utilizador.
- Existe risco de explosão, se a bateria for substituída por outra de tipo incorrecto.
- A bateria não foi concebida para ser substituída.
- Elimine as baterias usadas de acordo com as instruções.
- Não abra o telefone, pois poderá ser exposto a voltagens elevadas.
- Não permita que objectos metálicos pequenos entrem em contacto com o produto. Isto pode deteriorar a qualidade do áudio e danificar o produto.
- Os objectos metálicos podem ficar presos se colocados junto ou dentro do receptor do telefone.
- Não utilize o produto em locais onde haja perigo de explosão.
- No caso do equipamento que tem de ser ligado à corrente eléctrica, a tomada de parede deve estar localizada junto do equipamento e ser de acesso fácil.
- Este é um produto mãos livres com um elevado volume do altifalante. Assegure-se de que o produto não está demasiado próximo dos seus ouvidos.

Acerca das temperaturas de funcionamento e armazenamento

- Opere num local onde a temperatura se encontra sempre entre os 0 °C e os 40 °C (com humidade relativa até 90%).
- Armazene num local onde a temperatura se encontra sempre entre os -20 °C e os 45 °C (com humidade relativa até 95%).
- A duração da bateria pode ser inferior a baixas temperaturas.

2 O seu terminal mãos-livres do telefone

Parabéns pela sua compra! O seu terminal mãos livres do telefone foi concebido para libertar as suas mãos durante chamadas telefónicas e proporciona uma excelente qualidade de voz graças ao altifalante e ao microfone incorporados.

Para aproveitar ao máximo da assistência oferecida pela Philips, registre o seu produto em www.philips.com/welcome.

O que está na caixa

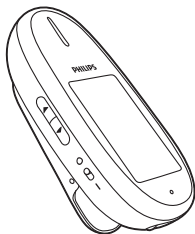

Telefone com mola



Correia

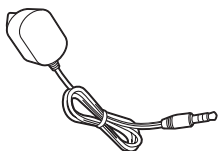

Transformador para carregamento da bateria



Garantia



Guia de Início Rápido



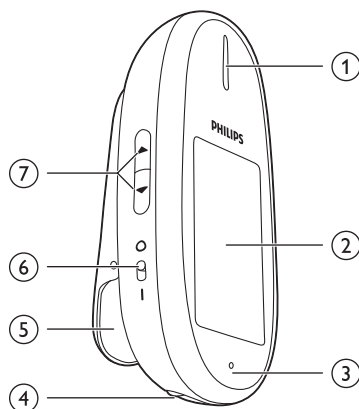

Visão geral do telefone













- ① Altifalante
- ② Ecrã LCD sensível ao toque
- ③ Microfone
- ④ Entrada de carregamento/dos auscultadores (não são suportados auriculares com microfone).
- ⑤ Mola
- ⑥ Interruptor para ligar/desligar
- ⑦ ▲ / ▼
 - Percorrer uma lista.
 - Aumentar ou diminuir o volume.

Ícones do menu principal





Em seguida, apresentamos uma descrição geral das opções de menu que estão disponíveis no terminal mãos livres do seu telefone. Para informações detalhadas sobre as opções de menu, consulte as secções correspondentes neste manual do utilizador.

Ícone	Descrições
	[Chamada] - Efectuar ou atender uma chamada.
	[Definições] - Personalizar as definições do telefone, do alarme e dos serviços.
	[Agenda] - Adicionar, editar, ver e eliminar entradas da agenda etc.
	[Reg. chamadas] - Apresenta o registo de todas as chamadas não atendidas, efectuadas ou recebidas.

	Indica uma chamada recebida no registo de chamadas.
	Indica uma chamada efectuada no registo de chamadas.
	Indica uma chamada não atendida não verificada no registo de chamadas.
	Indica uma chamada não atendida já verificada no registo de chamadas.
	Indica que tem numa chamada activa.
	Apresentado quando navega na agenda.
	O despertador está activado.
	O toque está desligado.
	O auscultador está ligado ao telefone.
	O modo silencioso está activado.

Apresenta ícones

No modo de espera, os ícones apresentados no ecrã principal indicam as funções que estão disponíveis no telefone.

Ícone	Descrições
	Indica o nível da bateria (de cheia a fraca).
	Quando o terminal está a carregar, as barras deslocam-se até a bateria estar completamente carregada ou até desligar o transformador do telefone.
	O ícone de bateria fraca fica intermitente e ouve um sinal de aviso. A bateria está fraca e tem de ser carregada.
	Apresenta o estado da ligação entre o terminal do telefone e a estação de base. Quanto mais barras forem apresentadas, melhor será a potência do sinal.

3 Introdução



Atenção

- Certifique-se de que lê as instruções de segurança na secção "Instruções de segurança importantes" antes de ligar e instalar o seu telefone.
- É fornecida uma correia juntamente com o telefone. Recomendamos a utilização da correia em conjunto com a mola para evitar quedas do telefone.
- O telefone funciona com qualquer estação de base compatível com a norma GAP. Para informações sobre a norma GAP, consulte o capítulo "Aviso".
- Este produto é um acessório para um telefone DECT que requer uma estação de base DECT compatível com a norma GAP para aceder à linha do telefone fixo.

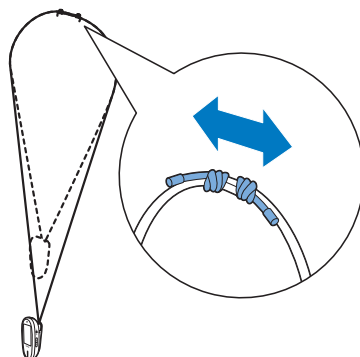

Fixar a correia ao telefone

Prenda a correia como apresentado abaixo:

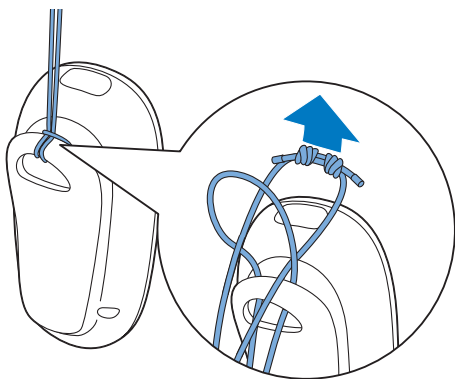

Pode aumentar ou diminuir o comprimento da correia ajustando a distância entre os dois nós.

Usar o telefone

Prenda o telefone ao seu colarinho ou utilize-o à volta do pescoço.

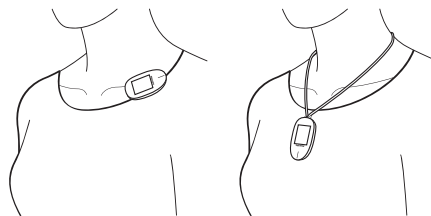

Ligar o terminal mãos livres do telefone

Ligue o terminal mãos livres do telefone como apresentado abaixo:

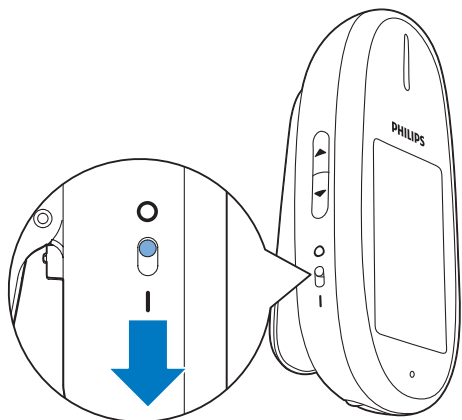

Nota



- Durante a utilização normal, não é necessário desligar o telefone em nenhum momento. Desligue o telefone apenas durante longos períodos sem ser utilizado. Neste caso, as definições da hora e da data perder-se-ão.

Nota

- A opção de definição do país/idioma depende do país. Se não for apresentada uma mensagem de boas-vindas, isto significa que a definição de país/idioma está predefinida para o seu país. Em seguida, pode definir a data e a hora.
- Pode voltar a redefinir o idioma posteriormente (consulte 'definir o idioma do ecrã' na página 19).

Registrar o seu telefone

O seu telefone solicita-lhe automaticamente que registe o telefone na estação de base do seu telefone sem fios original, quando o ligar pela primeira vez. Se tiver avançado este passo, consulte os passos 1 a 3 abaixo, caso contrário, prossiga com as instruções após o passo 3.

- 1 Toque em  para aceder ao ecrã do menu principal.
- 2 Selecciona  > [Serviços] > [Registrar] e toque em  para confirmar.
- 3 Prima o botão de envio de avisos sonoros na estação de base do seu telefone sem fios original durante aprox. 10 segundos para mudar a estação de base do seu telefone para o modo de registo.

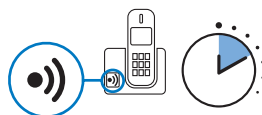

Configurar o seu telefone (dependendo do país)

Ao utilizar o seu telefone pela primeira vez, este solicitar-lhe-á as informações para a configuração inicial.

Defina o país/idioma

Selecciona o seu país/idioma e toque em  para confirmar:

- ↳ A definição de país/idioma está guardada.

Nota

- Consulte no manual do utilizador da sua estação de base como pode aceder ao modo de registo. Para a maioria das estações de base, pode fazê-lo premindo o botão de envio de avisos sonoros durante 5 a 10 segundos até ouvir um sinal de confirmação.
- O telefone tenta ligar-se automaticamente à estação de base com uma série de palavras-passe padrão.
- O registo bem sucedido é indicado pela emissão de um sinal sonoro num intervalo inferior a 30 segundos.
- Se a sua estação de base utilizar palavras-passe/PINs diferentes das definições mais comuns (por ex. 3456), tem de introduzir este PIN/esta palavra-passe manualmente através dos passos 4 a 6.
- Se utilizar um código PIN com mais de 4 dígitos, este não pode ser introduzido através do terminal mãos livres do telefone. Neste caso, mude o código PIN da sua estação de base para um código PIN de 4 dígitos (por ex. 0000) e, em seguida, retome o processo de registo.

- 4 Se a palavra-passe/PIN da estação de base não for reconhecido automaticamente, introduza a palavra-passe/PIN da estação de base.
- 5 Selecciona para efectuar correcções.
- 6 Toque em para confirmar a palavra-passe/o PIN.
↳ Quando vir uma mensagem de confirmação, o registo está concluído.

Nota

- Pode consultar a palavra-passe/PIN no manual do seu telefone sem fios original com base (excepto se tiver alterado o código PIN padrão).
- Este telefone consegue ligar-se a uma estação de base apenas com a palavra-passe/o PIN correcto.
- Se a palavra-passe/o PIN estiver incorrecto ou se não for detectada nenhuma base num determinado período de tempo, o terminal apresenta uma mensagem de notificação. Repita o procedimento anterior se o registo falhar.

Definir a data e a hora

Dica

- Para definir a data e a hora mais tarde, toque em para ignorar esta definição.

O seu telefone solicita-lhe automaticamente a definição da data e da hora quando o ligar pela primeira vez. Se precisar de alterar a data e a hora, consulte os passos abaixo.

Definir a data

- 1 Toque em para aceder ao ecrã do menu principal.
- 2 Selecciona > [Telefone] > [Data & hora] > [Definir data] e toque em para confirmar.
- 3 Toque em / uma ou várias vezes para introduzir a data e, em seguida, toque em para confirmar.

Definir a hora

- 1 Toque em para aceder ao ecrã do menu principal.
- 2 Selecciona > [Telefone] > [Data & hora] > [Definir hora] e toque em para confirmar.
- 3 Toque em / uma ou várias vezes para introduzir a data e, em seguida, toque em para confirmar.

Definir o formato da data

- 1 Toque em para aceder ao ecrã do menu principal.
- 2 Selecciona > [Telefone] > [Data & hora] > [Formato data] e toque em para confirmar.
- 3 Toque para seleccionar um formato da data e, em seguida, toque em para confirmar.

Definir o formato da hora

- 1 Toque em para aceder ao ecrã do menu principal.
- 2 Selecciona > [Telefone] > [Data & hora] > [Formato hora] e toque em para confirmar.

- 3 Toque para seleccionar um formato da hora e, em seguida, toque em ✓ para confirmar.

Carregar o telefone

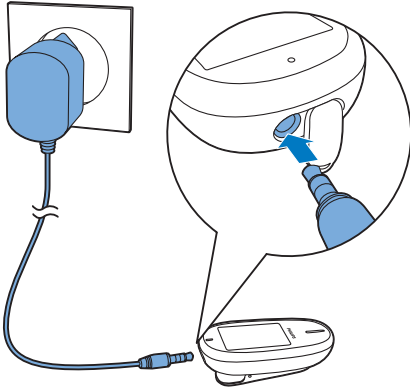

Ligue o transformador de carregamento à entrada do auricular/de carregamento na parte inferior do telefone.

↳ O telefone começa a carregar.

Nota

- Assegure-se de que liga o telefone para o carregamento, este carrega apenas quando ligado.
- Antes da primeira utilização, carregue a bateria até o indicador no visor indicar uma carga completa.
- O telefone pode aquecer durante o carregamento das baterias. Isto é normal.
- Se a bateria do telefone estiver totalmente descarregada depois de um longo período sem ser utilizada, o telefone pode ter de carregar durante até 20 minutos antes de poder iniciá-lo.

O seu telefone está pronto a utilizar.

Verificar o nível da bateria

O ícone de bateria mostra o nível actual da bateria.



Indica o nível da bateria (de cheia a fraca).



Quando o terminal está a carregar, as barras deslocam-se até a bateria estar completamente carregada ou até desligar o transformador do telefone.



O ícone de bateria fraca fica intermitente. A bateria está fraca e tem de ser carregada.

Se estiver ao telefone, ouve tons de aviso quando a bateria estiver quase vazia. Pode ligar a ficha do carregador para continuar a chamada. O telefone desliga-se aprox.15 minutos depois, quando a bateria está completamente vazia.

Modo de espera

O seu telefone fica em modo de espera quando está inactivo. No modo de espera, a carga do telefone dura aproximadamente uma semana. Se o bloqueio automático tiver sido definido, irá ver um ícone de uma chave no ecrã inactivo. Deve premir o ícone para activar o telefone. A funcionalidade de bloqueio automático é desactivada automaticamente durante recepção de uma chamada.

Verificar a força do sinal



Indica o estado da ligação entre o terminal do telefone e a estação de base. Quanto mais barras forem apresentadas, melhor é a ligação.

- Assegure-se de que o terminal do telefone está registado na estação de base antes de efectuar ou receber chamadas.
- Se ouvir tons de aviso quando estiver ao telefone, é porque o telefone está quase sem bateria ou fora do alcance. Carregue a

bateria ou aproxime o telefone da estação de base.

4 Chamadas

Nota

- Quando há uma falha de energia, o telefone não consegue aceder aos serviços de emergência.
- Este é um terminal mãos livres do telefone. Assegure-se de que mantém uma distância ideal (15 cm a 1 m) entre a sua boca e os seus ouvidos e o telefone. Não segure o telefone próximo do ouvido.

↳ É apresentada a duração da chamada actual.

Nota

- O temporizador de chamadas mostra o tempo de conversação da sua chamada actual.

Nota

- Se ouvir sinais sonoros de aviso, isto significa que o telefone está quase sem bateria ou fora do alcance. Carregue a bateria ou aproxime o telefone da estação de base.

Fazer uma chamada

Pode fazer uma chamada da seguinte forma:

- Efectuar uma chamada externa
- Chamada a partir da lista da agenda
- Chamada a partir do registo de chamadas

Efectuar uma chamada externa

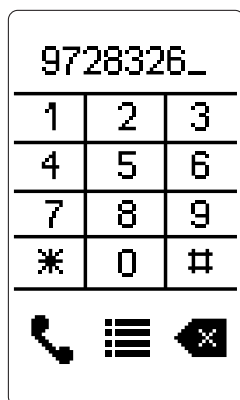

- 1 Toque em no ecrã inactivo ou no ecrã do menu principal.
↳ O teclado é apresentado.
- 2 Marque o número de telefone e toque em .
- ↳ É feita a chamada para o número marcado.

Terminar uma chamada

Toque em .

Nota

- O telefone pedirá a confirmação antes de desligar para evitar terminar chamadas acidentalmente. Esta confirmação pode ser desactivada no menu de definições do telefone.

Atender uma chamada

Quando o telefone tocar, toque em para atender a chamada.

Aviso

- Mantenha sempre o telefone afastado do seu ouvido para evitar lesões auditivas.

Nota

- Tem disponível o serviço de identificação do autor da chamada, se subscrever o serviço no seu fornecedor de serviços.
- A disponibilidade do serviço de identificação do autor da chamada depende das diferentes estações de base.



Dica

- Quando existe uma chamada não atendida, o telefone apresenta uma mensagem de notificação.

de carregamento. Não é compatível com auriculares com microfone.

Cortar o som de toque para uma chamada recebida

Quando o telefone tocar, toque em . Pode desligar o toque permanentemente ou para períodos de tempo específicos.

Ajustar o volume do altifalante

Prima / no lado esquerdo do telefone para ajustar o volume durante uma chamada.

- ↳ O volume do altifalante é ajustado e o telefone volta ao ecrã de chamada.

Desligar o som do microfone

- 1 Toque em durante uma chamada.
 - ↳ O telefone mostra **[Sem som]**.
 - ↳ Poderá ouvir a voz da pessoa que estiver em linha, mas essa pessoa não poderá ouvi-lo.
- 2 Toque em novamente para ligar o som do microfone.
 - ↳ Pode então comunicar com a pessoa em linha.



Modo de auscultadores

Pode ligar quaisquer auscultadores convencionais (por exemplo, os Philips SHE7000) ao telefone para ouvir o seu interlocutor com maior privacidade. A tomada dos auscultadores é também a tomada

5 Texto e números

Pode introduzir texto e números nos registos da agenda e de outros itens do menu.

Introduzir texto e números

- 1 Toque no teclado para introduzir caracteres e números.
- 2 Selecciona  para eliminar o carácter.
- 3 Prima  para adicionar um espaço.

Alternar entre maiúsculas e minúsculas





Por predefinição, a primeira letra de cada palavra de uma frase é escrita em maiúsculas e as restantes em minúsculas. Toque em **Aa** para alternar entre letras maiúsculas e minúsculas durante a edição.

6 Agenda

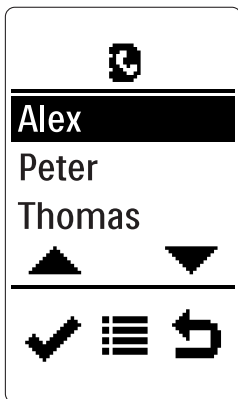

Este telefone tem uma agenda que guarda até 20 registos. Pode aceder à agenda a partir do telefone. Cada registo tem um nome com 14 caracteres no máximo e um número com 24 dígitos no máximo.

Visualizar a agenda



- 1 Toque em  para aceder ao ecrã do menu principal.
- 2 Toque em  para aceder à lista da agenda.
- 3 Toque numa entrada da agenda.
↳ A entrada da agenda é realçada.
- 4 Selecciona  > [Visualizar] e toque em  para apresentar a informação.







Dica

- Toque em  ou  para se deslocar para cima ou para baixo.

Adicionar um registo

Nota



- Se a memória da agenda estiver cheia, o telefone apresenta uma mensagem de notificação. Elimine alguns registos para poder adicionar outros novos.

- 1 Toque em  para aceder ao ecrã do menu principal.
- 2 Toque em  para aceder à lista da agenda.
- 3 Selecciona  para aceder ao menu de opções.
- 4 Selecciona [Adicionar novo] e toque em  para confirmar.
- 5 Introduza o nome e toque em  para confirmar.
- 6 Introduza o número e toque em  para guardar.
↳ O registo novo é guardado.



Dica

- Mantenha # premido para inserir uma pausa se precisar de memorizar o número de acesso ou o indicativo do país.







Chamada a partir da agenda

- 1 Toque em  para aceder ao ecrã do menu principal.
- 2 Toque em  para aceder à lista da agenda.
- 3 Toque numa entrada da agenda para a realçar.
- 4 Toque novamente na entrada da agenda para efectuar a chamada.

Dica



- Toque em  ou  para se deslocar para cima ou para baixo.

Editar um registo





- 1 Toque em  para aceder ao ecrã do menu principal.
- 2 Toque em  para aceder à lista da agenda.
- 3 Toque numa entrada da agenda.
↳ A entrada da agenda é realçada.
- 4 Seleccione  > [Editar] e toque em  para confirmar.
- 5 Edite o nome e toque em  para confirmar.
- 6 Edite o número e toque em  para guardar.
↳ O registo é guardado.



Dica



- Toque em  ou  para se deslocar para cima ou para baixo.
- A nova entrada da agenda substitui a entrada antiga.

Eliminar todos os registos

- 1 Toque em  para aceder ao ecrã do menu principal.
- 2 Toque em  para aceder à lista da agenda.
- 3 Seleccione  > [Apagar tudo] e toque em  para confirmar.
↳ O telefone apresenta um pedido de confirmação.
- 4 Toque em  para confirmar.
↳ Todos os registos são eliminados.



Dica





- Toque em  ou  para se deslocar para cima ou para baixo.



Nota



- Alterações na agenda do seu terminal mãos livres do telefone não influenciam a agenda de outros telefones DECT que utilizar.

Eliminar um registo

- 1 Toque em  para aceder ao ecrã do menu principal.
- 2 Toque em  para aceder à lista da agenda.
- 3 Toque numa entrada da agenda.
↳ A entrada da agenda é realçada.
- 4 Seleccione  > [Apagar] e toque em  para confirmar.
↳ O registo é eliminado.



Dica

- Toque em  ou  para se deslocar para cima ou para baixo.

7 Registo de chamadas

O registo de chamadas guarda o histórico de todas as chamadas não atendidas, recebidas ou efectuadas. O registo de chamadas inclui até 30 entradas com o nome e o número do autor da chamada e a data e hora da chamada. Esta funcionalidade está disponível se tiver subscrito o serviço de identificação do autor da chamada no seu fornecedor de serviços.

Se o autor da chamada permitir a apresentação da sua identidade, poderá ver o seu nome ou número. Os registos de chamadas são apresentados por ordem cronológica, com a chamada recebida mais recente no topo da lista.



Nota

- Certifique-se de que o número na lista de chamadas é válido antes de responder à chamada directamente da lista de chamadas.

Os seguintes ícones apresentados no ecrã informam-no se há chamadas recebidas, efectuadas e não atendidas.

- ☎ Indica uma chamada recebida no registo de chamadas.

- ☎ Indica uma chamada efectuada no registo de chamadas.

- ☎ Indica a chamada não atendida não verificada no registo de chamadas.

- ☎ Indica a chamada não atendida já verificada no registo de chamadas.

Nota

- Se atender uma chamada no seu telefone original, mas não no terminal mãos livres do telefone, esta será apresentada como uma chamada não atendida no terminal mãos livres.

Guardar um número de uma chamada não atendida na agenda

- 1 Toque em ☎ no ecrã inactivo ou no menu principal.
↳ É apresentado o registo de chamadas.
- 2 Seleccione um registo e toque em ☰ para aceder ao menu de opções.
- 3 Seleccione **[Guardar número]** e toque em ✓ para confirmar.
- 4 Introduza e edite o nome e, em seguida, toque em ✓ para confirmar.
- 5 Introduza e edite o número e, em seguida, toque em ☎ para guardar.
↳ O registo é guardado.

Dica



- Toque em ▲ ou ▼ para se deslocar para cima ou para baixo.

Chamada de resposta





- 1 Toque em  no ecrã inactivo ou no menu principal.
↳ É apresentado o registo de chamadas.
- 2 Toque numa entrada do registo de chamadas para a realçar.
- 3 Toque na entrada do registo de chamadas novamente para efectuar a chamada.







Dica

- Toque em  ou  para se deslocar para cima ou para baixo.

Eliminar todos os registos de chamadas



- 1 Toque em  no ecrã inactivo ou no menu principal.
↳ É apresentado o registo de chamadas.
- 2 Toque em  para aceder ao menu de opções.
- 3 Selecciona **[Apagar tudo]** e toque em  para confirmar.
↳ O telefone apresenta um pedido de confirmação.
- 4 Toque em  para confirmar.
↳ São eliminados todos os registos.

Eliminar um registo de chamada

- 1 Toque em  no ecrã inactivo ou no menu principal.
↳ É apresentado o registo de chamadas.
- 2 Selecciona um registo e toque em  para aceder ao menu de opções.
- 3 Selecciona **[Apagar]** e toque em  para confirmar.
↳ O telefone apresenta um pedido de confirmação.
- 4 Toque em  para confirmar.
↳ O registo é eliminado.



Dica

- Toque em  ou  para se deslocar para cima ou para baixo.





8 Definições

↳ A definição é guardada.

Telefone





Definir o volume do tom de toque do telefone

Pode seleccionar entre 5 níveis de volume de toque ou **[Desligado]**.

- 1 Toque em  para aceder ao ecrã do menu principal.
- 2 Seleccione  > **[Telefone]** > **[Sons]** > **[Volume toque]** e toque em  para confirmar.
- 3 Seleccione um nível de volume e toque em  para confirmar.
↳ A definição é guardada.





Definir o tom de toque do telefone

Pode seleccionar entre 5 toques.

- 1 Toque em  para aceder ao ecrã do menu principal.
- 2 Seleccione  > **[Telefone]** > **[Sons]** > **[Toques]** e toque em  para confirmar.
- 3 Seleccione um tom de toque e toque em  para confirmar.
↳ A definição é guardada.

Confirmação para desligar chamada

Pode escolher se o telefone solicita a confirmação depois de seleccionar .



- 1 Toque em  para aceder ao ecrã do menu principal.
- 2 Seleccione  > **[Telefone]** > **[Conf. Deslg]** e toque em  para confirmar.
- 3 Seleccione **[Lig.]/[Deslig]** e toque em  para confirmar.

Modo silencioso

Pode definir o seu telefone para o modo silencioso e activá-lo durante um período específico quando não quiser ser incomodado. Quando o modo silencioso está ligado, o seu terminal mãos livres do telefone não toca.





Nota

- Quando activa o alarme, o seu telefone emite alertas, mesmo quando o modo silencioso está activado.

- 1 Toque em  para aceder ao ecrã do menu principal.
- 2 Seleccione  > **[Telefone]** > **[Sons]** > **[Modo silenc.]** > **[Ligado/deslig]** > **[Lig.]** ou **[Deslig]** e, em seguida, toque em  para confirmar.
↳ A definição é guardada.

Nota









- Se seleccionar **[Lig.]**, o terminal mãos livres do telefone não toca se receber chamadas durante o período especificado. Se seleccionar **[Deslig]**, o terminal mãos livres do telefone toca em todas as chamadas recebidas, a qualquer hora.

- 3 Seleccione **[Inic. e term.]** e toque em  para confirmar.
- 4 Defina a hora de início e a hora do fim e, em seguida, toque em  para confirmar.
↳ A definição é guardada.
↳  é apresentado quando o modo silencioso está activo e a hora actual não se situa dentro do período silencioso.  é apresentado quando o modo silencioso está activo e a hora actual se situa dentro do período silencioso.

Excluir contactos do modo silencioso

Pode seleccionar a duração do atraso de toque e definir os contactos da agenda que devem

ser excluídos. Com esta funcionalidade, os contactos que foram excluídos ou os que não desligarem antes de terminar o período de atraso do toque poderão contactá-lo apesar do modo silencioso estar activo. O atraso do toque é o período de tempo durante o qual o som de toque é cortado antes de ser audível no telefone.





- 1 Toque em  para aceder ao ecrã do menu principal.
- 2 Selecciona  > **[Telefone]** > **[Sons]** > **[Modo silenc.]** e toque em  para confirmar.
- 3 Selecciona **[Exceção]** e toque em  para confirmar.
- 4 Selecciona **[Ligado/deslig]** > **[Activado]** para activar a definição e, em seguida, toque em  para confirmar.
- 5 Aqui existem duas opções:
 - Selecciona **[Atraso]** e, em seguida, selecciona uma opção de atraso do toque e toque em  para confirmar.
 - Selecciona **[Selecc. número]** e, em seguida, selecciona o contacto que pretende excluir desta definição. Toque em  para confirmar. O contacto seleccionado é realçado com um "❌" e, em seguida, toque em  para sair do menu.

Nota

- Se **[Exceção]** estiver definido para **[Activado]** e a opção **[Atraso]** estiver seleccionada, o terminal do telefone toca apenas depois do período de atraso do toque seleccionado ter terminado.
- Se a chamada recebida for de um contacto realçado com um "❌", o terminal mãos livres do telefone toca de imediato. Se o contacto não estiver realçado com um "❌", o terminal mãos livres do telefone toca de acordo com a opção de atraso do toque.
- Se excluir os contactos do modo silencioso ou se activar o atraso do toque, assegure-se de que **[Exceção]** está definido para **[Activado]**, para essas excepções estarem activas.

Definir o tom das teclas

O tom das teclas é o som emitido quando prime uma tecla do telefone.





- 1 Toque em  para aceder ao ecrã do menu principal.
- 2 Selecciona  > **[Telefone]** > **[Sons]** > **[Tom das teclas]** e toque em  para confirmar.
- 3 Selecciona **[Lig.]/[Deslig]** e toque em  para confirmar.
↳ A definição é guardada.

Definir a data e a hora

Pode definir a data e a hora do seu telefone.

Bloqueio automático



Pode definir o bloqueio automático do ecrã do seu telefone.

- 1 Toque em  para aceder ao ecrã do menu principal.
- 2 Selecciona  > **[Telefone]** > **[bloqueio autom]** e toque em  para confirmar.
- 3 Pode seleccionar entre **[Deslig]** e tempos de espera do bloqueio automático de 20, 40 e 60 segundos.
- 4 Toque em  para confirmar.
↳ A definição é guardada.

definir o idioma do ecrã

Nota

- Esta funcionalidade só se aplica nos modelos com suporte para múltiplos idiomas.
- Os idiomas disponíveis para selecção variam consoante os países.

- 1 Toque em  para aceder ao ecrã do menu principal.
- 2 Selecciona  > **[Telefone]** > **[Idioma]** e toque em  para confirmar.

- 3 Seleccione um idioma e toque em ✓ para confirmar.
↳ A definição é guardada.

Definir a retroiluminação do ecrã LCD

O visor do terminal mãos livres do telefone dispõe de retroiluminação para permitir uma boa legibilidade em ambientes escuros. Pode definir o tempo de espera para a desactivação da retroiluminação quando não estiver a utilizar o produto.

- 1 Toque em 🏠 para aceder ao ecrã do menu principal.
- 2 Seleccione 📞 > [Telefone] > [Retroilumin.] e toque em ✓ para confirmar.
- 3 Desligue a retroiluminação ou defina um tempo de espera para a retroiluminação automática de 20, 40 ou 60 segundos. Tempos de espera mais prolongados podem reduzir a duração da carga.
- 4 Toque em ✓ para confirmar.

Calibragem

Em casos raros, o ecrã táctil deixa de reconhecer as introduções com exactidão. Neste caso, o ecrã deve ser recalibrado.

- 1 Toque em 🏠 para aceder ao ecrã do menu principal.
- 2 Seleccione 📞 > [Telefone] > [Calibração] e toque em ✓ para confirmar.
- 3 Toque na cruz para confirmar.
↳ A definição é guardada.

Alarme

O seu telefone tem um relógio de alarme integrado.

Definir o alarme

- 1 Toque em 🏠 para aceder ao ecrã do menu principal.
- 2 Seleccione 📞 > [Alarme] e toque em ✓ para confirmar.
- 3 Seleccione [Ligado/deslig] > [Activado] e toque em ✓ para confirmar.
- 4 Seleccione [Hora do alarme] e toque em ✓ para confirmar.
- 5 Toque em ▲ / ▼ uma ou várias vezes para introduzir uma hora de alarme e, em seguida, toque em ✓ para confirmar.
- 6 Seleccione [Repetição] e toque em ✓ para confirmar.
- 7 Seleccione uma ocorrência do alarme e toque em ✓ para confirmar.
- 8 Seleccione [Tom alarme] e toque em ✓.
- 9 Seleccione um tom entre as várias opções e toque em ✓ para confirmar.
↳ O alarme é definido e 📞 é apresentado no ecrã.



Dica

- Toque em ▲ / ▼ para alternar entre [AM]/[PM].



Nota

- O despertador toca todos os dias à hora predefinida até este ser definido para [Deslig].

Desligar o alarme

Quando o alarme tocar

Prima qualquer tecla para desligar o alarme.

Antes do alarme tocar

- 1 Toque em 🏠 para aceder ao ecrã do menu principal.
- 2 Seleccione 📞 > [Alarme] e toque em ✓ para confirmar.

- 3 Seleccione **[Ligado/deslig]** > **[Desligado]** e toque em ✓ para confirmar:
↳ A definição é guardada.

Serviços

Tipo de listas de chamadas

Pode definir se consegue ver todas as chamadas ou chamadas perdidas no registo de chamadas.

Definir o tipo de lista de chamadas

- 1 Toque em 🏠 para aceder ao ecrã do menu principal.
- 2 Seleccione 📞 > **[Serviços]** > **[Tipo list cham]** e toque em ✓ para confirmar.
- 3 Seleccione uma opção e toque em ✓ para confirmar.

Modo ECO

O terminal mãos livres do telefone suporta o modo Eco para minimizar a potência de transmissão e a radiação.

- 1 Toque em 🏠 para aceder ao ecrã do menu principal.
- 2 Seleccione 📞 > **[Serviços]** > **[Modo Eco]** e toque em ✓ para confirmar.

Pode escolher entre dois modos:

- **[Desligado]:** Nenhuma redução da potência de transmissão.
- **[Activado]:**
 - No modo Eco, a transmissão será reduzida para minimizar a radiação. Em alguns modelos Philips (**CD48x**, **CD49x**, **CD68x**, **CD69x** e **SE888**), tanto o terminal do telefone como a base DECT reduzirão significativamente a potência de transmissão quando o terminal do telefone está próximo da base. A potência de transmissão aumenta automaticamente apenas quando o terminal do telefone é afastado da

base. Assegure-se de que o modo Eco também está activado nestes modelos, quando seleccionar o modo Eco no seu terminal mãos livres do telefone. Neste modo, o alcance será reduzido em aprox. 50%.

- Se registar o terminal mãos livres do telefone numa base de telefone não listada acima, o terminal mãos livres do telefone reduzirá a potência de transmissão automaticamente quando estiver próximo da base. A base DECT manterá a potência de transmissão normal. Neste caso, o alcance não é afectado.



Dica

- Para além do modo Eco para a redução da potência de transmissão e da radiação, este terminal mãos livres do telefone utiliza um transformador que consome uma potência muito reduzida no modo de espera.

Registar o seu telefone

Registe o seu telefone manualmente na estação de base antes de o utilizar (consulte 'Registar o seu telefone' na página 7).

Repor predefinições

Pode repor as predefinições do telefone para as definições originais de fábrica.

- 1 Toque em 🏠 para aceder ao ecrã do menu principal.
- 2 Seleccione 📞 > **[Serviços]** > **[Reiniciar]** e toque em ✓ para confirmar.
↳ O telefone apresenta um pedido de confirmação.
- 3 Toque em ✓ para confirmar.
↳ Todas as definições são repostas.

9 Dados técnicos

Ecrã

- Ecrã táctil com retroiluminação branca do LCD

Características gerais do telefone

- Apresentação do número e nome do autor da chamada (se o nome estiver guardado na agenda)
- Tempo de conversação: 10 horas
- Tempo em espera: 160 horas

Bateria

- Bateria integrada: Polímeros de lítio

Adaptador

Carregador

- Philips: SSW-1920EU-2, Entrada: 100-240 V 50/60 Hz 0,2 A; Saída: 6 V@500 mA

Consumo de energia

- Fonte de alimentação ecológica com consumo de energia mínimo: 0,01 W

Peso e dimensões

- 62 gramas
- 90 x 43,5 x 29,5 mm (A x L x P)

Modo Eco

Sim

Alcance

No interior: 50 m; No exterior: 300 m

Agenda e registo de chamadas

- Agenda com 20 entradas
- Registo de chamadas com 30 entradas

10 Aviso

Declaração de Conformidade (DoC)

A Philips Consumer Lifestyle vem por este meio declarar que o MT3120 está em conformidade com os requisitos essenciais e outras disposições relevantes da Directiva 1999/5/CE. A Declaração de Conformidade pode ser encontrada em: www.p4c.philips.com.

Este produto foi concebido, testado e fabricado de acordo com a directiva europeia R&TTE 1999/5/CE.

Norma GAP

A norma GAP garante que todos os telefones e estações base DECT™ GAP estão em conformidade com uma norma de funcionamento mínimo independentemente do fabricante. O terminal é compatível com a norma GAP, o que significa que este garante as seguintes funções mínimas: registá-lo numa estação de base, efectuar uma chamada e receber uma chamada. As funções mais avançadas podem não estar disponíveis se as utilizar com outros modelos. Para registar e utilizar este telefone com uma estação base em conformidade com a norma GAP mas de um fabricante diferente, siga primeiro o procedimento descrito nas instruções do fabricante e depois o procedimento descrito neste manual para efectuar o registo do telefone.

Conformidade com as normas EMF (campos electromagnéticos)

A Koninklijke Philips Electronics N.V. fabrica e comercializa muitos produtos de consumo que, tal como qualquer aparelho electrónico em geral, têm a capacidade de emitir e receber sinais electromagnéticos.

Um dos mais importantes princípios empresariais da Philips é a implementação de todas as medidas de saúde e segurança necessárias nos seus produtos, de forma a cumprir todos os requisitos legais aplicáveis, bem como normas EMF aplicáveis no momento de fabrico dos produtos.

A Philips está empenhada em desenvolver, produzir e comercializar produtos que não causem efeitos adversos na saúde. A Philips confirma que se os seus produtos forem devidamente utilizados para o fim a que se destinam são seguros de utilizar, de acordo com as provas científicas actualmente disponíveis. A Philips desempenha um papel activo no desenvolvimento de normas internacionais sobre CEM e segurança, permitindo à Philips incorporar previamente melhoramentos no processo de fabrico dos seus produtos.



O produto foi concebido e fabricado com materiais e componentes de alta qualidade, que podem ser reciclados e reutilizados.



Quando um produto tem este símbolo de um contentor de lixo com rodas e uma cruz sobreposta, significa que o produto é abrangido pela Directiva Europeia 2002/96/CE. Informe-se acerca do sistema de recolha selectiva local para produtos eléctricos e electrónicos.

Proceda de acordo com as regulamentações locais e não elimine os seus antigos produtos juntamente com o lixo doméstico.

A eliminação correcta do seu produto antigo evita potenciais consequências nocivas para o ambiente e para a saúde pública.



O produto contém uma bateria recarregável incorporada abrangida pela Directiva Europeia 2006/66/CE, a qual não pode ser eliminada juntamente com os resíduos domésticos. Informe-se acerca dos regulamentos locais relativos ao sistema de recolha selectiva de baterias, uma vez que a correcta eliminação ajuda a evitar consequências nocivas para o meio ambiente e para a saúde pública.



Quando este logótipo é colocado num produto, significa que foi paga uma contribuição financeira ao sistema de recuperação e reciclagem nacional associado.

Informações ambientais

Omitiram-se todas as embalagens desnecessárias. Tentámos fabricar uma embalagem fácil de separar em três materiais: cartão (caixa) e polietileno (sacos, película de espuma protectora).

O sistema é constituído por materiais que podem ser reciclados e reutilizados se desmontados por uma empresa especializada. Cumpra os regulamentos locais no que respeita à eliminação de embalagens, baterias gastas e equipamentos obsoletos.

Retire a bateria integrada

Se não houver nenhum sistema de recolha/reciclagem para produtos electrónicos no seu país, pode proteger o meio ambiente retirando e reciclando a bateria antes de eliminar o telefone.

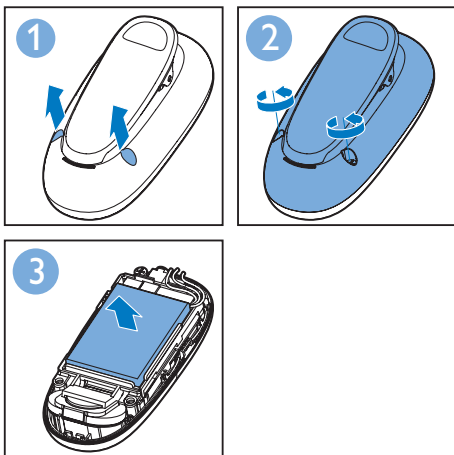

11 Perguntas frequentes

Como ligar o terminal mãos livres aos outros telefones que possui?

Vá a  >  > [Serviços] > [Registar].



Dica

- Para mais informações, consulte capítulo "Introdução", secção "Registar o seu telefone".

Não são apresentadas barras de sinal no ecrã.

- O telefone está fora do alcance. Aproxime-o da estação de base.
- Assegure-se de que registou o seu telefone na estação de base.



Dica

- Para mais informações, consulte capítulo "Introdução", secção "Registar o seu telefone".

O meu telefone não está ligado à estação de base/não consigo obter um sinal de chamada.

O seu telefone não está registado, ou seja, não está ligado à estação de base. Registe o terminal na estação de base.

Se o registo do telefone na estação de base falhar, o que devo fazer?

A memória da sua base está cheia. Anule o registo de telefones não utilizados e tente novamente.

Não se ouve o tom de marcação

- Verifique as condições do telefone.
- O telefone está fora do alcance. Aproxime-o da estação de base.

O terminal está ligado à fonte de alimentação mas não carrega.

- Assegure-se de que há fornecimento de corrente e de que o transformador de carregamento está correctamente ligado ao telefone.
- Assegure-se de que liga o telefone.

Sem apresentação

- Assegure-se de que as baterias estão carregadas.
- Assegure-se de que há corrente e de que o telefone está ligado ao carregador.

O áudio é mau (ruídos, eco, etc.)

- O telefone está quase fora do alcance. Aproxime-o da estação de base.
- O telefone está a receber interferência de electrodomésticos na sua proximidade. Afaste a estação de base desses electrodomésticos.
- O telefone está num local com paredes grossas. Afaste a base das paredes.

O telefone não toca.

Assegure-se de que o toque do telefone está ligado.

A identificação do autor da chamada não é apresentada.

- O serviço não está activado. Verifique junto do seu fornecedor de serviços.
- A informação do autor da chamada é retida ou não está disponível.
- Nem todas as estações de bases DECT suportam o serviço de identificação do autor da chamada compatível com este telefone.

Tenho um código PIN de 6 dígitos mas só posso introduzir 4 dígitos no meu terminal mãos livres do telefone.

Se utilizar um código PIN com mais de 4 dígitos, este não pode ser introduzido através do terminal mãos livres do telefone. Neste caso, mude o código PIN da sua estação de base para um código PIN de 4 dígitos (por ex. 0000) e, em seguida, retome o processo de registo.

As chamadas internas não funcionam no meu terminal mãos livres do telefone.

Não é possível efectuar chamadas internas a partir do seu terminal mãos livres do telefone.



Nota

- Se o problema persistir após experimentar as soluções acima, desligue o telefone, volte a ligá-lo e tente novamente.

12 Apêndice

Tabelas de introdução de texto e números

Tecla Caracteres maiúsculos (para inglês/francês/ alemão/ italiano/turco/ português/espanhol/ neerlandês/ dinamarquês/finlandês/Norueguês/ sueco/romeno/polaco/checo/húngaro/ eslovaco/esloveno/croata/lituano/ estónio/letão/búlgaro)

0	Espaço .0,/;:"'!j?i*+-%\^~
1	1@_#=<>()&€£\$¥[]{} α§...
2	A B C 2 À Â Ã Ä Å Æ Æ Ä Å Ç Ć
3	D E F 3 È É Ê Ë Ì Í Î Ï Δ Φ
4	G H I 4 Ğ Ğ Ĩ Ĵ Ĳ Ģ
5	J K L 5 Λ
6	M N O 6 Ñ Ñ Ó Ô Õ Ö
7	P Q R S 7 Š š Ţ ß Π Θ Σ
8	T U V 8 Ù Ú Û Ü Û Ü
9	W X Y Z 9 Ø Ω Ξ Ψ Ž

Tecla Caracteres minúsculos (para inglês/francês/alemão/italiano/turco/ português/espanhol/ neerlandês/ dinamarquês/finlandês/norueguês/ sueco)

0	Espaço .0,/;:"'!j?i*+-%\^~
1	1@_#=<>()&€£\$¥[]{} α§...
2	a b c 2 à â ã ä å æ ä å ç ċ
3	d e f 3 è é ê ë è ě ē Δ Φ
4	g h i 4 ğ ğ ĩ ĵ ĳ ģ
5	j k l 5 λ
6	m n o 6 ñ ó ô õ ö ò
7	p q r s 7 š š ŧ ß Π Θ Σ
8	t u v 8 ù ú û ü ů ů

9 w x y z 9 ø Ω Ξ Ψ ž

Tecla	Caracteres maiúsculos (para grego)
0	Espaço .0,/;:"'!j?i*+-%\^~
1	1@_#=<>()&€£\$¥[]{} α§...
2	A B Γ 2 A B C Æ Ä Å Ç
3	Δ E Z 3 D E F É
4	H Θ I 4 G H I
5	K Λ M 5 J K L
6	N Ξ O 6 M N O Ñ Ö
7	Π P Σ 7 P Q R S
8	T Υ Φ 8 T U V Û
9	X Ψ Ω 9 W X Y Z Ø

Tecla	Caracteres minúsculos (para grego)
0	Espaço .0,/;:"'!j?i*+-%\^~
1	1@_#=<>()&€£\$¥[]{} α§...
2	α β γ 2 a b c à æ ä å
3	δ ε ζ 3 d e f è é
4	η θ ι 4 g h i i
5	κ λ μ 5 j k l λ
6	ν ξ ο 6 m n o ñ ö ò
7	π ρ σ ς 7 p q r s β
8	τ υ φ 8 t u v ù ü
9	χ ψ ω 9 w x y z ø

Tecla	Caracteres maiúsculos (para sérvio)
0	Espaço .0,/;:"'!j?i*+-%\^~
1	1@_#=<>()&€£\$¥[]{} α§...
2	A B C Ъ Ѓ Є 2 A B B Γ
3	D E F J Đ 3 Δ E Ж 3 Δ Φ
4	G H I Љ 4 И Й К Л Г
5	J K L Њ 5 M H O П Л
6	M N O Ћ 6 P C T Y
7	P Q R S □ Š 7 Φ Ξ Ц Ч Π Θ Σ Β
8	T U V 8 Ш Щ Ъ Ы
9	W X Y Z Ž 9 Ђ Э Ю Я Ω Ξ Ψ

Tecla	Caracteres minúsculos (para sérvio)
0	Espaço .0,/;:"'!j?i*+-%\^~

1	1 @ _ # = < > () & € £ \$ ¥ [] { } а § ...
2	a b c Ъ Ѓ Ї 2 A Б В Г
3	d e f J Đ 3 Δ E Ж 3
4	g h i Љ 4 И Й К Л
5	j k l Њ 5 М Н О П
6	m n o Ћ 6 Р С Т У
7	p q r s □ Š 7 Ф Х Ц Ч П Θ Σ Β
8	t u v L j 8 Ш Щ Ъ Ы
9	w x y z Ž 9 Ь Э Ю Я Ω ≡ Ψ

Tecla Caracteres maiúsculos (para russo e ucraniano)

0	Espaço . 0 , / ; " ' ! ; ? ; * + - % \ ^ ~
1	1 @ _ # = < > () & € £ \$ ¥ [] { } а § ...
2	A Б В Г 2 Г A B C Æ Ä Å Ç
3	Δ E Ě Ж 3 3 E D E F É Δ Φ
4	И Й К Л 4 I Ĩ G H I Г
5	М Н О П 5 J K L Л
6	Р С Т У 6 M N O Ñ Ö
7	Ф Х Ц Ч 7 P Q R S П Θ Σ Β
8	Ш Щ Ъ Ы 8 T U V Ü
9	Ь Э Ю Я 9 W X Y Z Ø Ω ≡ Ψ

Tecla Caracteres minúsculos (para russo e ucraniano)

0	Espaço . 0 , / ; " ' ! ; ? ; * + - % \ ^ ~
1	1 @ _ # = < > () & € £ \$ ¥ [] { } а § ...
2	a б в г 2 г a b c à æ ä å
3	д е ё ж з 3 e d e f è é Δ Φ
4	и й к л 4 i ĩ g h i i Г
5	м н о п 5 j k l л
6	р с т у 6 m n o ñ ö ò
7	ф х ц ч 7 p q r s П Θ Σ Β
8	ш щ ъ ы 8 t u v ù ü
9	ь э ю я 9 w x y z ø Ω ≡ Ψ



CE 0979

Specifications are subject to change without notice
© 2012 Koninklijke Philips Electronics N.V.
All rights reserved.

