

Register your product and get support at
www.philips.com/welcome

Kullanım kılavuzu

PHILIPS

İçindekiler

| | |
|----------|-----------------------------------|
| 1 | Tur 3 |
| 1.1 | Smart TV 3 |
| 1.2 | Uygulama galerisi 3 |
| 1.3 | Kiralık videolar 3 |
| 1.4 | Çevrimiçi TV 3 |
| 1.5 | Sosyal ağlar 3 |
| 1.6 | Skype 4 |
| 1.7 | Akıllı telefonlar ve tabletler 4 |
| 1.8 | TV'yi duraklatma ve kayıtlar 4 |
| 1.9 | Oyun 4 |
| 1.10 | EasyLink 5 |
| 2 | Kurulum 6 |
| 2.1 | Yerleştirme hakkında ipuçları 6 |
| 2.2 | Power cable 6 |
| 2.3 | Anten 6 |
| 2.4 | Uydu çanak anteni 6 |
| 2.5 | Ağ 6 |
| 2.6 | Cihazları bağlama 8 |
| 2.7 | Ayarlar menüsü 17 |
| 2.8 | TV standı ve duvara montaj 17 |
| 2.9 | Güvenlik ve bakım 17 |
| 3 | TV 19 |
| 3.1 | Açma 19 |
| 3.2 | Uzaktan kumanda 19 |
| 3.3 | TV izleme 21 |
| 3.4 | TV kılavuzu 27 |
| 3.5 | Cihazlara geçme 28 |
| 3.6 | Altyazılar ve diller 29 |
| 3.7 | Zamanlayıcılar ve saat 30 |
| 3.8 | Görüntü ayarları 30 |
| 3.9 | Ses ayarları 31 |
| 3.10 | Ambilight ayarları 32 |
| 3.11 | Evrensel erişim 33 |
| 4 | Uydu yayını izleme 35 |
| 4.1 | Uydu kanalları 35 |
| 4.2 | Uydu kurulumu 37 |
| 5 | 3D 40 |
| 5.1 | Gerekenler 40 |
| 5.2 | 3D gözlüğünüz 40 |
| 5.3 | 3D izleme 40 |
| 5.4 | Optimum 3D izleme 40 |
| 5.5 | Sağlık uyarısı 41 |
| 5.6 | 3D gözlük bakımı 41 |
| 6 | Smart TV 42 |
| 6.1 | Ana menü 42 |
| 6.2 | Smart TV Uygulamaları 42 |
| 6.3 | Videolar, fotoğraflar ve müzik 45 |
| 6.4 | Pause TV 46 |
| 6.5 | Kayıt 47 |
| 6.6 | MyRemote Uygulaması 48 |
| 7 | Skype 52 |
| 7.1 | Skype nedir? 52 |
| 7.2 | Skype'ı başlatma 52 |
| 7.3 | Kişiler 53 |
| 7.4 | Skype'ta arama 54 |

| | |
|-----|-----------------------|
| 7.5 | Skype Kredisi 55 |
| 7.6 | Skype ayarları 55 |
| 7.7 | Oturumu kapatma 56 |
| 7.8 | Kullanım Koşulları 56 |

| | |
|----------|-------------------------|
| 8 | Oyunlar 57 |
| 8.1 | Oyun oynama 57 |
| 8.2 | İki oyunculu oyunlar 57 |

| | |
|----------|---------------------------|
| 9 | TV Özellikleri 58 |
| 9.1 | Çevresel 58 |
| 9.2 | Güç 59 |
| 9.3 | Alım 59 |
| 9.4 | Ekran 59 |
| 9.5 | Ses 60 |
| 9.6 | Multimedya 60 |
| 9.7 | Bağlantı 60 |
| 9.8 | Boyutlar ve ağırlıklar 60 |

| | |
|-----------|--------------------------|
| 10 | TV Yazılımı 62 |
| 10.1 | Yazılım sürümü 62 |
| 10.2 | Yazılım güncelleme 62 |
| 10.3 | Açık kaynaklı yazılım 62 |
| 10.4 | Açık kaynak lisansı 62 |

| | |
|-----------|--|
| 11 | Destek 63 |
| 11.1 | Kayıt olun 63 |
| 11.2 | Yardım ve arama özelliğini kullanma 63 |
| 11.3 | Çevrimiçi destek 63 |
| 11.4 | Müşteri desteği 63 |

| | |
|-----------|--------------------------------------|
| 12 | Telif hakları ve lisanslar 64 |
| 12.1 | HDMI 64 |
| 12.2 | Dolby 64 |
| 12.3 | Skype 64 |
| 12.4 | DivX 64 |
| 12.5 | Microsoft 64 |
| 12.6 | Diğer ticari markalar 64 |

| |
|-----------------|
| Dizin 64 |
|-----------------|

Tur

Smart TV

Bu **Philips Smart LED TV**'yi İnternet'e bağlayın ve yepyeni bir televizyon dünyasını keşfedin. Yönlendiricinize kablolu bir bağlantı yapabilir veya Wi-Fi ile kablosuz bağlanabilirsiniz.



Ev ağınıza bağlı TV ile akıllı telefon fotoğraflarını TV'de görüntüleyebilir, bilgisayarınızdaki videoları oynatabilir veya tablet bilgisayarınızla TV'yi kontrol edebilirsiniz.

İnternet'e bağlı TV'niz ile çevrimiçi video mağazalarından kiralık video izleyebilir, çevrimiçi TV rehberini okuyabilir veya sevdiğiniz TV programını bir USB Sabit Sürücüye kaydedebilirsiniz. Smart TV Uygulamaları her türden eğlenceli ve hayatı kolaylaştıran servisiyle keyfinize keyif katar.

Daha fazla bilgi için **Yardım**'da **≡ Liste**'ye basın ve **Smart TV** konusuna bakın.

Uygulama galerisi

Uygulamalara, yani TV için özel olarak hazırlanmış web sitelerine göz atmak için Smart TV'de **Uygulama galerisi**'ni açın.



YouTube videoları, ulusal bir gazete, çevrimiçi bir fotoğraf albümü, Facebook, Twitter vb. için çeşitli Uygulamalar bulabilirsiniz. Çevrimiçi bir video mağazasından video kiralamak için de kaçırdığınız programları izlemek için de Uygulamalar mevcuttur. Uygulama galerisinde aradığınızı bulamıyorsanız, World Wide Web'i deneyin ve TV üzerinden İnternet'te gezin.

Daha fazla bilgi için **Yardım**'da **≡ Liste**'ye basın ve **Uygulama galerisi** konusuna bakın.

Kiralık videolar

Kiralık video izlemek için evden çıkmazsınız. Tek yapmanız gereken bölgenizdeki çevrimiçi video mağazasından en son filmi kiralamak.

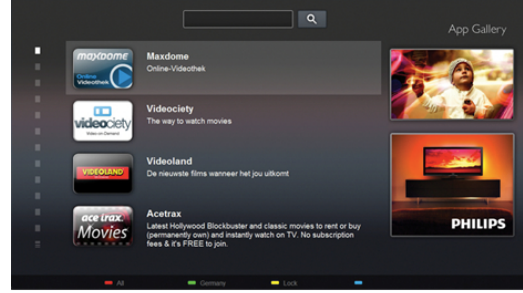

Smart TV'yi başlatın ve video mağazası Uygulamasını Smart TV başlangıç sayfasına ekleyin. Video mağazası Uygulamasını açın, kişisel hesabınızı oluşturun, filmi seçin ve oynat tuşuna basın. Yükleme derdi yoktur, filmi hemen izleyebilirsiniz*.

Daha fazla bilgi için **Yardım**'da **≡ Liste**'ye basın ve **Kiralık videolar** konusuna bakın.

* Seçilen video mağazasının video akışı servisine bağlı olarak.

Çevrimiçi TV

Smart TV'nin **Çevrimiçi TV** Uygulamaları (TV yayını) ile kaçırdığınız bir TV programını izleyebilir veya bir programı size en uygun zamanda izleyebilirsiniz. Uygulama galerisinde yayıncı logosunu arayın.



Daha fazla bilgi için **Yardım**'da **≡ Liste**'ye basın ve **Çevrimiçi TV** konusuna bakın.

1.5

Sosyal ağlar

Bilgisayarda arkadaşlarınızın mesajlarını kontrol etmek için yerinizden kalkmanız gerekmiyor. Smart TV'yi açın, **sosyal ağ** sayfanızı seçin ve mesajınızı kanepenizden gönderin.



Smart TV, popüler sosyal ağlar Facebook ve Twitter'ı destekler.

Daha fazla bilgi için **Yardım**'da **≡ Liste**'ye basın ve **Uygulama galerisi** konusuna bakın.

1.6

Skype

Skype™ ile TV'nizden ücretsiz olarak görüntülü arama yapabilirsiniz.



Dünyanın herhangi bir yerindeki arkadaşlarınızı arayabilir ve görebilirsiniz. Görüntülü arama yapmak için dahili mikrofonu olan bir kamera ve iyi bir İnternet bağlantısı gerekir.

Daha fazla bilgi için **Yardım**'da **≡ Liste**'ye basın ve **Skype** konusuna bakın.

1.7

Akıllı telefonlar ve tabletler

Akıllı telefonunuzu veya tabletinizi TV uzaktan kumandası veya ortam denetleyicisi olarak kullanmak için, akıllı telefonunuzun veya tabletinizin uygulama mağazasından **Philips MyRemote** uygulamasını indirin.



Akıllı telefonunuzu veya tabletinizi kullanarak TV'nizi kontrol edin, kanal değiştirin, ses düzeyini ayarlayın. MyRemote uygulaması ile telefonunuzu veya tabletinizi kullanarak bilgisayarınızdan TV'nize fotoğraf, müzik veya video gönderebilirsiniz. Ayrıca, MyRemote uygulamasını bir tablette kullanıyorsanız, TV rehberini açabilir, program bilgilerini okuyabilir ve tek dokunuşla istediğiniz kanala geçebilirsiniz. MyRemote uygulaması iOS ve Android işletim sistemlerinde kullanılmaktadır.

Daha fazla bilgi için **Yardım**'da **≡ Liste**'ye basın ve **MyRemote uygulaması** konusuna bakın.

1.8

TV'yi duraklatma ve kayıtlar

Bir USB Sabit Sürücü bağlarsanız, dijital bir TV kanalının **yayını duraklatabilir ve kaydedebilirsiniz**.



TV'niz yayını USB Sabit Sürücüye kaydederken, TV'yi duraklatıp acil telefon aramalarını yanıtlayabilir veya bir spor müsabakası esnasında ara verebilirsiniz. Daha sonra izlemeye devam edebilirsiniz.

Bağlı bir USB Sabit Sürücü ile dijital yayınları da kaydedebilirsiniz. Bir programı izlerken kayıt yapabilir veya gelecek bir programın kaydını programlayabilirsiniz.

Daha fazla bilgi için **Yardım**'da **≡ Liste**'ye basın ve **TV'yi duraklatma** veya **Kaydetme** konusuna bakın.

1.9

Oyun

Ana menüden **oyun konsolunuzu** seçerseniz, TV oyun için ideal ayarlara otomatik olarak geçer.

Bölünmüş ekranlı birden fazla oyunculu bir oyun oynuyorsanız, TV'yi her ekranı tam ekran olarak gösterecek biçimde ayarlayabilirsiniz. Böylece her oyuncu kendi oyununa odaklanabilir.



Player 1

Player 2

TV her iki ekranı göstermek için 3D teknolojisini kullanır. İki farklı tam ekran görüntülü iki oyunculu bir oyun oynamak için her oyuncunun bir 3D gözlüğü olması gerekir.

Daha fazla bilgi için **Yardım**'da **≡ Liste**'ye basın ve **Oyun konsolu** veya **İki oyunculu oyunlar** konusuna bakın.

1.10

EasyLink

EasyLink ile TV'nin uzaktan kumandasını kullanarak Blu-ray Disk oynatıcı gibi bağlı bir cihazı çalıştırabilirsiniz. EasyLink bağlı cihazlarla iletişim kurmak için HDMI CEC kullanır.

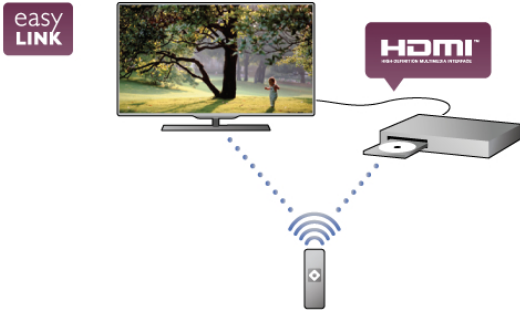

Daha fazla bilgi için **Yardım**'da **≡ Liste**'ye basın ve **EasyLink** konusuna bakın.

Kurulum

2.1

Yerleştirme hakkında ipuçları

- TV'yi, ışığın doğrudan ekran üzerinde parlamadığı bir yere yerleştirin.
- Ambientlight etkisinden en iyi şekilde yararlanabilmek için odadaki ışığı kısın.
- Ambientlight etkisinden en iyi şekilde yararlanabilmek için TV ile duvar arasında 25 cm kadar boşluk bırakın.
- TV için ideal izleme mesafesi, çapraz ekran boyutunun üç katıdır. Otururken, gözleriniz ekranın ortasıyla aynı seviyede olmalıdır.
- En iyi ses için, TV'yi sert bir yüzeye yerleştirin.

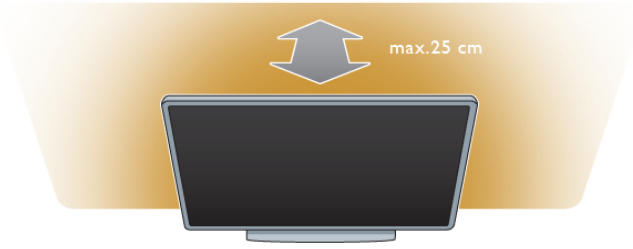

2.2

Power cable

Güç kablosunu TV'nin **POWER** soketine takın. Güç kablosunun TV'ye sıkıca takıldığından emin olun. Duvardaki prizden her zaman erişilebilir olduğundan emin olun. Güç kablosunu çıkartırken her zaman fişten tutarak çekin, kablodan çekmeyin.

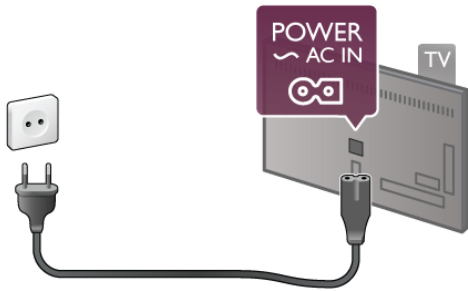

TV bekleme modundayken çok az güç tüketmesine rağmen, uzun süre kullanmayacaksanız enerji tasarrufu için güç kablosunu prizden çekin.

TV'yi açma ve kapatma hakkında daha fazla bilgi için **Yardım**'da **Liste**'ye basın ve **Bekleme** konusuna bakın.

2.3

Anten

TV'nin arkasındaki anten bağlantısını bulun. Anten kablosunu **Anten**  soketine sağlam bir şekilde takın.

Kendi anteninizi bağlayabilir veya bir anten dağıtım sisteminin (belirli bölgelerde ortak) anten sinyaline bağlanabilirsiniz. IEC Koaksiyel 75 Ohm RF anten kablosu kullanın.

Bu anten kablosunu DVB-T ve DVB-C giriş sinyalleri için kullanın.

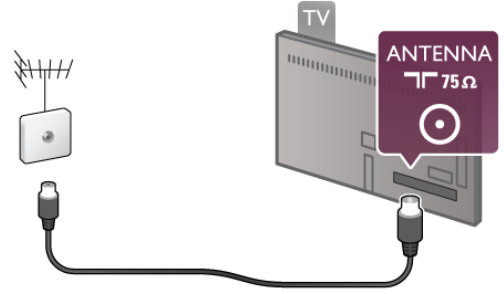

2.4

Uydu çanak anteni

TV'nin arkasındaki F tipi uydu bağlantısını bulun. Uydu çanak anteninizden gelen kabloyu bu bağlantıya takın.

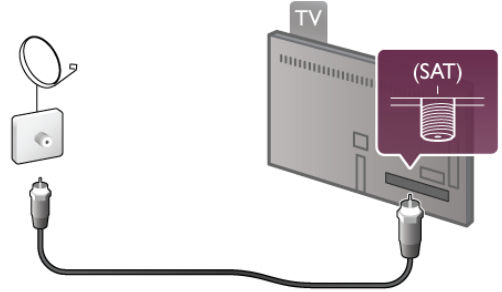

2.5

Ağ

Kablosuz bağlantı

Gerekenler

TV'yi İnternet'e kablosuz bağlamak için bir **kablosuz yönlendirici** gerekir. Yüksek hızlı (geniş bant) bir İnternet bağlantısı kullanın.



SimplyShare

TV, kablosuz ağınızdaki bilgisayar veya NAS cihazı gibi diğer cihazlardaki dosyaları bulmak ve açmak için SimplyShare protokolü kullanır. Microsoft Windows XP, Vista veya Windows 7, Mac OS X veya Linux tabanlı işletim sistemine sahip bir bilgisayar kullanabilirsiniz.

Ortam sunucusu yazılımı

Bilgisayarınızdaki ortam sunucusu yazılımı ile, bilgisayarınızda sakladığınız fotoğraf, müzik ve video dosyalarını TV ekranında açabilirsiniz.

Windows Media Player 11, Twonky™ veya benzeri güncel bir ortam sunucusu yazılım sürümü kullanın*.

Yazılımı bilgisayarınıza kurun ve ortam dosyalarınızı TV ile paylaşacak biçimde ayarlayın. Daha fazla bilgi için ortam sunucusu yazılımının kullanım kılavuzunu okuyun.

Dosyalarınızı TV'de açmak için, ortam sunucusu yazılımınızın bilgisayarda çalışıyor olması gerekir.

* Desteklenen ortam sunucusu yazılımları hakkında genel bilgiler için Yardım'da **Liste**'ye basın ve **Ortam sunucusu yazılımı, desteklenen** konusuna bakın.

Bağlantıyı gerçekleştirin

1 - 5 arasındaki adımları uygulayın.

Adım 1 -Kablosuz ağınızı yönlendiricisinin açık olduğundan emin olun.

Adım 2 - **Ayarlar**'ı seçin ve **OK** tuşuna basın.

Adım 3 -**Ağa bağlan**'ı seçin ve **OK** tuşuna basın.

Adım 4 -**Kablosuz**'u seçin ve **OK** tuşuna basın.

Adım 5 - Kablosuz ağınızı taramak için **Tara**'yı seçin. WPS'li (Wi-Fi Korumalı Kurulum) bir yönlendiriciniz varsa, **WPS**'yi seçebilirsiniz. Tercihinizi yapın ve **OK** tuşuna basın.

- Tara

Kablosuz ağınızı (kablosuz yönlendiricinizi) taramak için **Tara**'yı seçin. Televizyonunuz yakınızdaki birçok kablosuz ağ bulabilir.

- WPS

Yönlendiricinizde WPS varsa, tarama yapmadan doğrudan yönlendiriciye bağlanabilirsiniz. Yönlendiriciye gidin, **WPS** düğmesine basın ve 2 dakika içinde TV'ye dönün. Ardından bağlantıyı yapmak için **Bağlan**'a basın.

Kablosuz ağınızda WEP güvenlik şifreleme sistemi kullanan cihazlarınız varsa, WPS kullanamazsınız.

Bağlanmak için **WPS pin kodu** kullanmanız gerekiyorsa, WPS yerine **Tara**'yı seçin.

Adım 6 - Bulunan ağlar listesinde, kablosuz ağınızı seçip **OK** tuşuna basın.

Ağ adı gizlendiğinden ağınız listede yer almıyorsa (yönlendiricinin SSID yayını kapatmışsınızdır), ağ adını kendiniz girmek için **Manuel giriş**'i seçin.

Adım 7 - Yönlendirici tipine bağlı olarak şimdi şifreleme anahtarınızı (WEP, WPA veya WPA2) girebilirsiniz. Bu ağın şifreleme anahtarını önceden girdiyse, bağlantıyı hemen yapmak için **İleri**'yi seçebilirsiniz. Yönlendiriciniz WPS veya WPS pini destekliyorsa, **WPS, WPS pin** veya **Standart**'i seçebilirsiniz. Seçiminizi yapıp **OK** tuşuna basın.

- Standart

Şifreleme anahtarını (parola, şifre veya güvenlik anahtarı) manuel girmek için **Standart**'i seçin. Şifreleme anahtarını girmek için uzaktan kumanda klavyesini kullanabilirsiniz. Şifreyi girdikten sonra **Bağlan**'a basın.

- WPS pin

Bir PIN koduyla güvenli bir WPS bağlantısı kurmak için, **WPS pin**'i seçip **OK** tuşuna basın. Gösterilen 8 basamaklı PIN kodunu yazın ve PC'nizdeki yönlendirici yazılımına girin. Televizyonunuza dönün ve **Bağlan**'a basın. PIN kodunun yönlendirici yazılımında nereye girileceğini öğrenmek için yönlendirici kullanım kılavuzuna bakın.

Adım 8 - Bağlantı başarıyla kurulduğunda bir mesaj görüntülenir.

Ağ yapılandırma

Bağlantı kurulamazsa, yönlendiricinin DHCP ayarını kontrol edebilirsiniz. DHCP, **Açık** olarak ayarlanmalıdır. Alternatif olarak, ileri düzey bir kullanıcıysanız ve ağınızı statik IP adresleme ile kurmak istiyorsanız, TV'yi Statik IP'ye ayarlayın. TV'yi Statik IP'ye ayarlamak için, **Ayarlar** tuşuna basıp **Ayarlar**'ı seçin ve **OK** tuşuna basın. **Ağ ayarları** > **Ağ yapılandırma** > **Statik IP**'yi seçin. Menüde seçilen Statik IP ile, aynı menüde IP adresi ve **Statik IP yapılandırma**'daki diğer gerekli ayarları yapabilirsiniz.

Ağ sorunları

Kablosuz ağ bulunamadı veya bozuk

- Yakınızdaki bulunan mikrodalga fırınlar, DECT telefonlar ve diğer Wi-Fi 802.11b/g/n cihazları, kablosuz ağı bozabilir.
- Ağınızda güvenlik duvarlarının TV'nin kablosuz bağlantısına erişim izni verdiğinden emin olun.
- Kablosuz ağ evinizde düzgün çalışmıyorsa, kablolu ağ kurmayı deneyin.

İnternet çalışmıyor

- Yönlendirici bağlantısında sorun yoksa yönlendiricinin İnternet bağlantısını kontrol edin.

PC ve İnternet bağlantısı yavaş

- İç mekanlardaki kapsama alanı, aktarım hızı ve sinyal kalitesiyle ilgili diğer faktörler hakkında bilgi edinmek için kablosuz yönlendiricinin kullanım kılavuzuna bakın.
- Yönlendiriciniz için yüksek hızlı (geniş bant) İnternet bağlantısı kullanın.

Kablolu bağlantı

Gerekenler

TV'yi İnternet'e bağlamak için bir ağ **yönlendiricisi** gerekir. Yüksek hızlı (geniş bant) İnternet bağlantısı olan bir yönlendirici kullanın.

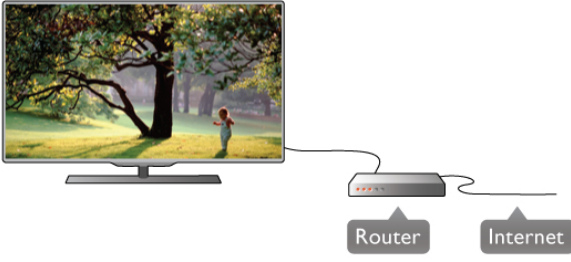

Kurulum

1 - 5 arasındaki adımları uygulayın.

1 - Yönlendiriciyi bir ağ kablosuyla (Ethernet kablosu**) TV'ye bağlayın.

2 - Yönlendiricinin açık olduğundan emin olun.

3 - **🏠** tuşuna basıp **⚙️ Ayarlar**'ı seçin ve **OK** tuşuna basın.

4 - **Ağa bağlan**'ı seçin ve **OK** tuşuna basın.

5 - **Kablolu**'yu seçin ve **OK** tuşuna basın.

TV sürekli olarak ağ bağlantısını arayacaktır. Bağlantı başarıyla kurulduğunda bir mesaj görüntülenir.

Ağ yapılandırma

Bağlantı kurulamazsa, yönlendiricinin DHCP ayarını kontrol edebilirsiniz. DHCP, Açık olarak ayarlanmalıdır.

Alternatif olarak, ileri düzey bir kullanıcıysanız ve ağınıza statik IP adresleme ile kumak istiyorsanız, TV'yi Statik IP'ye ayarlayın.

TV'yi Statik IP'ye ayarlamak için **🏠** tuşuna basıp **⚙️ Ayarlar**'ı seçin ve **OK** tuşuna basın.

Ağ ayarları > **Ağ yapılandırma** > **Statik IP**'yi seçin. Menüde seçilen Statik IP ile, aynı menüde IP adresi ve **Statik IP yapılandırma**'daki diğer gerekli ayarları yapabilirsiniz.

SimplyShare

TV, bilgisayarınız gibi ağınızdaki diğer cihazlarda bulunan dosyaları bulmak ve açmak için SimplyShare protokolü kullanır. Microsoft Windows XP, Vista veya Windows 7, Mac OSX veya Linux tabanlı bir işletim sistemine sahip bir bilgisayar kullanabilirsiniz.

Ortam sunucusu yazılımı

Bilgisayarınızdaki ortam sunucusu yazılımı ile, bilgisayarınızda sakladığınız fotoğraf, müzik ve video dosyalarını TV ekranında açabilirsiniz.

Windows Media Player 11, Twonky™ veya benzeri güncel bir ortam sunucusu yazılım sürümünü kullanın*.

Yazılımı bilgisayarınıza kurun ve ortam dosyalarınızı TV ile paylaşacak biçimde ayarlayın. Daha fazla bilgi için ortam sunucusu yazılımının kullanım kılavuzunu okuyun.

Dosyalarınızı TV'de açmak için ortam sunucusu yazılımınızın bilgisayarda çalışıyor olması gerekir.

* Desteklenen ortam sunucusu yazılımları hakkında genel bilgiler için **Yardım**'da **☰ Liste**'ye basın ve **Ortam sunucusu yazılımı, desteklenen** konusuna bakın.

**EMC kurallarına uygunluk için blendajlı FTP Cat. 5E Ethernet kablosu kullanın.

Ağ ayarları

Ağ ayarlarını açmak için **🏠** tuşuna basıp **⚙️ Ayarlar**'ı seçin ve **OK** tuşuna basın.

Ağ ayarları'nı seçip **OK** tuşuna basın.

Ağ ayarlarını görüntüle

Tüm geçerli ağ ayarları burada gösterilir. IP ve MAC adresi, sinyal gücü, hız, şifreleme yöntemi vb.

Ağ tipi

Ağ, Kablolu veya Kablosuz olarak ayarlar.

Ağ yapılandırma

Ağ yapılandırmasını DHCP ve Otomatik IP veya Statik IP olarak ayarlar.

Statik IP yapılandırma

Statik IP ayarlanırsa, tüm gerekli IP ayarlarını burada ayarlayabilirsiniz.

Dijital Ortam İşleyici - DMR

Akıllı telefon veya tabletlerden multimedya dosyaları almak için, DMR'yi Açık olarak ayarlayın.

TV ağı adı

Ağınızda birden fazla TV varsa, bu TV'leri burada yeniden adlandırabilirsiniz.

Internet belleğini sil

Internet belleğini sil ile TV'nizde saklanan tüm Internet dosyalarını silersiniz. Philips Smart TV kayıt ve ebeveyn kontrolü ayarını, video mağazası uygulaması oturum açma bilgilerini, tüm Smart TV uygulama favorilerini, Internet yer imlerini ve geçmişini silersiniz. Etkileşimli MHEG uygulamaları TV'nizde tanımlama bilgilerini de kaydedebilir. Bu dosyalar da silinir.

2.6

Cihazları bağlama

Bağlantılar hakkında ipuçları

Bağlantı kılavuzu

Cihazı TV'ye kullanılabildiği en yüksek kaliteli bağlantıyla bağlayın. Ayrıca, iyi görüntü ve sesin aktarımı için iyi kablolar kullanın.

Birkaç cihazı TV'ye bağlamakla ilgili yardıma ihtiyacınız varsa, **Philips TV bağlantı kılavuzunu** ziyaret edebilirsiniz. Kılavuzda bağlantının nasıl yapılacağı ve hangi kabloların kullanılacağı hakkında bilgiler bulunmaktadır.

www.connectivityguide.philips.com adresini ziyaret edin.

Anten

Bir Set Üstü Kutunuz (dijital alıcı) veya Kaydediciniz varsa, anten kablolarını **anten sinyalinin** TV'den önce Set Üstü Kutusu veya Kaydediciden geçeceği biçimde bağlayın. Böylece, anten ve Set Üstü Kutusu olası ilave kanalları kayıt için Kaydediciye gönderebilir.

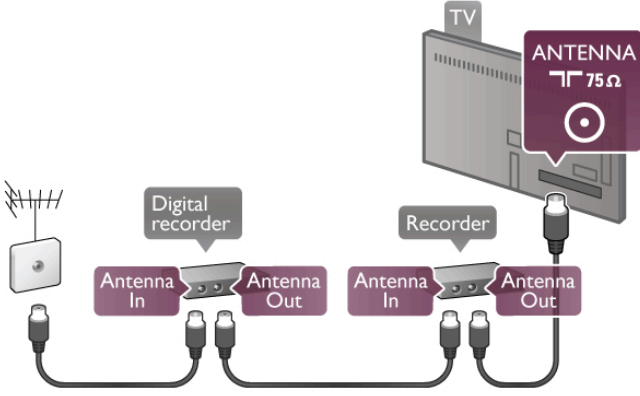

HDMI

En iyi görüntü ve ses kalitesi **HDMI** bağlantısı ile sağlanır. HDMI kablolarında hem görüntü hem de ses sinyalleri bir arada aktarılır. Yüksek Çözünürlüklü (HD) TV sinyalleri için HDMI kablolar kullanın. En iyi sinyal kalitesi aktarmı için 5 m'den daha uzun HDMI kablolar kullanmayın.

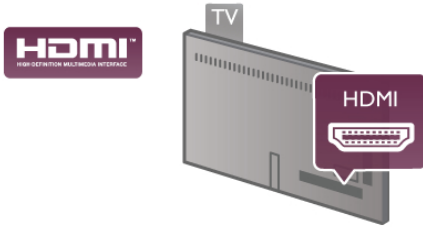

EasyLink HDMI CEC

Cihazlarınız HDMI ile bağlı ise ve cihazlarınızda EasyLink özelliği varsa, cihazları TV'nin uzaktan kumandası ile çalıştırabilirsiniz. EasyLink HDMI CEC, TV'de ve bağlı cihazda açılmış olmalıdır. EasyLink kullanımı hakkında daha fazla bilgi için **Yardım**'da **Liste**'ye basın ve **EasyLink HDMI CEC** konusuna bakın.

HDMI ARC

TV'deki tüm HDMI bağlantılarında ARC (Ses Dönüş Kanalı) vardır. Cihazda, genellikle Ev Sinema Sisteminde (HTS), HDMI ARC bağlantısı da varsa, cihazı TV'deki HDMI bağlantısından herhangi birine bağlayın. HDMI ARC bağlantısı ile, TV görüntüsünün sesini HTS'ye gönderen ilave bir ses kablosuna ihtiyaç duymazsınız. HDMI ARC bağlantısı iki sinyali birleştirir. HTS'yi bağlamak için TV'deki herhangi bir HDMI bağlantısını kullanabilirsiniz, ancak ARC aynı anda yalnızca 1 cihaz/bağlantı için kullanılabilir.

HDMI bağlantılarından ARC'yi kapatmak isterseniz, **Ev** tuşuna basıp **Ayarlar**'ı seçin ve **OK** tuşuna basın. **TV ayarları** > **Ses** > **Gelişmiş** > **HDMI ARC**'yi seçin.

DVI - HDMI

Cihazınızda yalnızca DVI bağlantısı varsa, DVI - HDMI adaptörü kullanın. HDMI bağlantılarından birini kullanın ve ses için TV'nin arkasındaki Ses Girişi VGA/DVI bağlantısına bir Ses Sol/Sağ kablosu (3,5 mm mini jak) takın.

Kopya koruması

DVI ve HDMI kabloları HDCP'yi (Yüksek Bant Genişliğine Sahip Dijital İçerik Koruması) destekler. HDCP, DVD disk veya Blu-ray Disk içindeki HD içeriğin kopyalanmasını önleyen bir kopya koruma sinyalidir. DRM (Dijital Hak Yönetimi) olarak da adlandırılır.

Y Pb Pr

Komponent Video YPbPr yüksek kaliteli bir bağlantıdır. YPbPr bağlantısı Yüksek Çözünürlüklü (HD) TV sinyalleri için kullanılabilir. Ses için Y, Pb ve Pr sinyallerinin yanına Ses Sol ve Sağ sinyallerini de ekleyin.

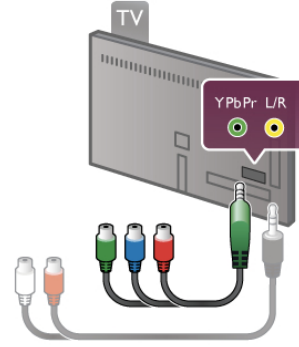

Cihazınızı bağlamak için ürünle birlikte verilen YPbPr adaptör kablosunu kullanın. Bağlarken, YPbPr (yeşil, mavi, kırmızı) konektör renklerini kablo fişleriyle eşleştirin. Cihazınızda ses de varsa, bir Ses Sol/Sağ cinch - mini jak (3,5 mm) adaptör kablosu (ürünle birlikte verilmez) kullanın.

SKART

SCART iyi kaliteli bir bağlantıdır. SCART bağlantısı CVBS ve RGB görüntü sinyalleri için kullanılabilir, ancak Yüksek Çözünürlüklü (HD) TV sinyalleri için kullanılamaz. SCART video ve ses sinyallerini birleştirir.

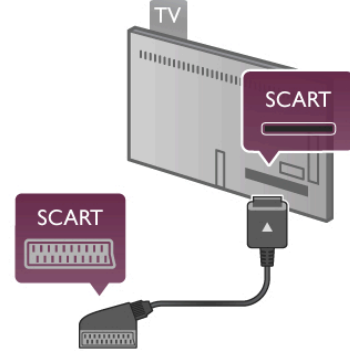

Cihazınızı bağlamak için ürünle birlikte verilen SCART adaptör kablosunu kullanın.

Ses Çıkış - Optik

Ses Çıkış - Optik yüksek kaliteli bir ses bağlantısıdır. Bu optik bağlantı 5.1 ses kanallarını taşıyabilir. Ses cihazınızda, genellikle bir Ev Sinema Sistemi (HTS), HDMI ARC bağlantısı yoksa, bu ses kablosunu HTS'deki bir Ses Giriş - Optik bağlantısına bağlayabilirsiniz. Bu Ses kablosu TV'nin sesini HTS'ye gönderir.

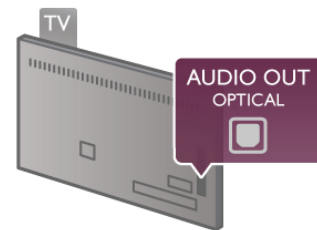

Ses çıkış sinyali türünü Ev Sinema Sisteminizin ses özelliklerine uyacak biçimde ayarlayabilirsiniz.

Daha fazla bilgi için **Yardım**'da **≡ Liste**'ye basın ve **Ses Çıkış ayarları** konusuna bakın.

Ses ekrandaki görüntüyle eşleşmezse, sesi görüntü senkronizasyonuna ayarlayabilirsiniz.

Daha fazla bilgi için **Yardım**'da **≡ Liste**'ye basın ve **Ses ve görüntü senkronizasyonu** konusuna bakın.

VGA

Bilgisayar TV'ye bağlamak için bir **VGA** kablosu (D-sub 15 konektör) kullanın. VGA bağlantısı ile TV'yi bilgisayar monitörü olarak kullanabilirsiniz. Ses için **Ses Sol/Sağ** kablosu (3,5 mm mini jak) ekleyebilirsiniz.

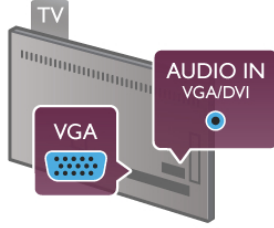

Bilgisayarınızda saklanan multimedya dosyalarını TV ekranında izlemek için bilgisayarınızı kablosuz olarak da bağlayabilirsiniz. Daha fazla bilgi için **Yardım**'da **≡ Liste**'ye basın ve **Ağ kablosuz** konusuna bakın.

EasyLink HDMI CEC

HDMI CEC

EasyLink ile TV uzaktan kumandasını kullanarak bağlı cihazları çalıştırabilirsiniz. EasyLink, bağlı cihazlarla iletişim kurmak için HDMI CEC* kullanır. Cihazların HDMI CEC'yi desteklemesi ve HDMI bağlantısı ile bağlanmış olması gerekir.

* Tüketici Elektroniği Kontrolü



EasyLink kurulumu

TV'yi aldığınızda EasyLink özelliği açıktır. Bağlı EasyLink cihazlarındaki tüm HDMI CEC ayarlarının düzgün yapıldığından emin olun. EasyLink, farklı markaların cihazlarıyla çalışmayabilir.

Diğer markalarda HDMI CEC

HDMI CEC işlevinin farklı markalarda farklı adları vardır. Bazı örnekler şunlardır: Anynet, Aquos Link, Bravia Theatre Sync, Kuro Link, Simplink ve Viera Link. Markaların tümü EasyLink ile tam uyumlu değildir.

Örnek HDMI CEC marka adları ilgili sahiplerinin mülkiyetindedir.

Cihazları çalıştırma

HDMI'ye bağlı cihazı çalıştırmak ve EasyLink'i ayarlamak için, TV bağlantılarında cihazı veya etkinliğini seçin. **→ SOURCE** tuşuna basın, HDMI bağlantısıyla bağlı bir cihaz seçin ve **OK** tuşuna basın.



Cihaz seçildikten sonra, TV uzaktan kumandası cihazı kontrol edebilir. Ancak **↑** (Ana sayfa) ve **≡ OPTIONS** tuşları ve **Ambilight** gibi diğer bazı tipik TV tuşları cihaza yönlendirilmez. Gereken tuş TV uzaktan kumandasında yoksa, tuş Seçenekler menüsünde seçebilirsiniz. **≡ OPTIONS** tuşuna basıp menü çubuğunda **≡ Kontroler**'i seçin. Ekranda olması gereken cihaz tuşunu seçip **OK** tuşuna basın. Bazı çok özel cihaz tuşları Kontroler menüsünde yer almayabilir.

EasyLink ayarları

TV'yi aldığınızda tüm EasyLink ayarları açıktır. EasyLink ayarlarının her birini ayrı ayrı kapatabilirsiniz.

EasyLink

EasyLink'i tamamen kapatmak için **↑** tuşuna basıp **⚙️**

Ayarlar'ı seçin ve **OK** tuşuna basın.

TV ayarları > Genel ayarlar > EasyLink > EasyLink'i seçin.

Kapalı'yı seçip **OK** tuşuna basın.

EasyLink Uzaktan Kumanda

Cihazların iletişim kurmasını istiyor, ancak bunları TV uzaktan kumandasıyla çalıştırmak istemiyorsanız, EasyLink uzaktan kumandasını ayrı olarak kapatabilirsiniz.

EasyLink ayarları menüsünde, **EasyLink Uzaktan Kumanda**'yı ve **Kapalı**'yı seçin.

Pixel Plus bağlantısı

DVD veya Blu-ray Disk oynatıcı gibi bazı başka cihazların kendi görüntü kalitesi işleme özellikleri olabilir. TV'nin işlemesinden kaynaklanan parazitlerin görüntü kalitesini düşürmesini önlemek için, bu cihazların görüntü işleme özelliği devre dışı bırakılmalıdır. TV'yi aldığınızda Pixel Plus bağlantısı açıktır ve TV'ye bağlı olan Philips cihazlarının görüntü kalitesi işleme özelliğini devre dışı bırakır.

Pixel Plus bağlantısını kapatmak için EasyLink ayarları menüsünde **Pixel Plus bağlantısı** ve **Kapalı**'yı seçin.

Otomatik altyazı kaydırma

Altyazıları destekleyen bir Philips disk oynatıcı ile DVD veya Blu-ray Disk oynatırsanız, TV altyazıları yukan taşıyabilir. Böylece altyazıları seçmiş olduğunuz Görüntü formatına uygun şekilde görünebilecektir. TV'yi aldığınızda Otomatik altyazı kaydırma işlevi açıktır.

Otomatik altyazı kaydırmayı kapatmak için EasyLink ayarları menüsünde **Otomatik altyazı kaydırma** ve **Kapalı**'yı seçin.

CI+

Bu TV'de CI+ Koşullu Erişim bulunur.

CI+ ile bölgenizdeki dijital TV yayıncıları tarafından yayınlanan filmler ve spor programları gibi üst düzey HD programları izleyebilirsiniz. Bu programlar TV yayıncısı tarafından şifrelenir ve ön ödemeli bir CI+ modülüyle programların şifresi çözülür. Dijital TV yayıncıları bu CI+ modülünü (Koşullu Erişim Modülü - CAM) bu üst düzey programlara abone olduğunuzda sağlar. Bu programlar üst düzey bir kopyalama korumasına sahiptir.

Şartlar ve koşullar hakkında daha fazla bilgi almak için dijital TV yayıncısı ile iletişime geçin.

CAM bağlama hakkında daha fazla bilgi için **Yardım**'da **Liste**'ye basın ve **Ortak Arayüz CAM** konusuna bakın.



CAM

CAM modülü takma

Bir CAM takmadan önce TV'yi kapatın.

Doğru takma yöntemi CAM üzerinde gösterilir. Yanlış takılması CAM ve TV'ye zarar verebilir.

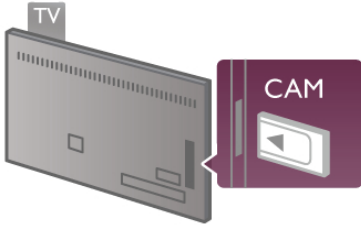

CAM kartını takmak için TV'nin sol tarafındaki Ortak Arayüz yuvasını kullanın*. CAM'yi fazla kuvvet uygulamadan, gidebildiği kadar bastırın ve yuvada bırakın. CAM aktivasyonu bir kaç dakika sürebilir. CAM çıkarılırsa, TV'deki yayın servisi devre dışı kalır.

* Ortak Arayüz yuvası içine akıllı kart taktığınız PC kartlarını (PCMCIA) kabul eder. Her iki kartın da TV yayıncısı tarafından sağlanmış olması gerekir.

CAM takılmış ve abonelik ücretleri ödenmişse, (bağlantı yöntemleri farklı olabilir), TV yayını izleyebilirsiniz. Takılan CAM bu TV'ye özeldir.

CAM ayarları

CAM TV yayınına parolalar veya PIN kodları ayarlamak için, **Ev** tuşuna basıp **Ayarlar**'ı seçin **OK** tuşuna basın.

Kanal ayarları > **Ortak Arayüz**'ü seçin.

CAM TV yayınına seçip **OK** tuşuna basın.

Set Üstü Kutusu STB

Anteni Set Üstü Kutusuna (dijital alıcı) ve TV'ye bağlamak için 2 anten kablosu kullanın.

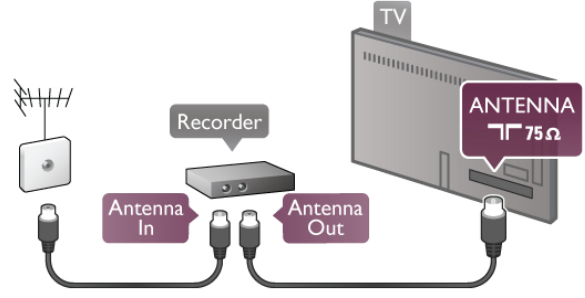

Anten bağlantılarının yanına, Set Üstü Kutusunu TV'ye bağlamak için bir HDMI kablosu ekleyin. Bunun yerine, Set Üstü Kutusunda HDMI bağlantısı yoksa bir SCART kablosu da kullanabilirsiniz.

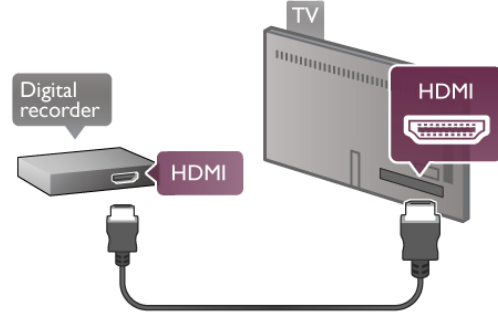

Kapatma zamanlayıcısı

Yalnızca Set Üstü Kutusunun uzaktan kumandasını kullanıyorsanız, bu otomatik zamanlayıcıyı kapatın. Bunu yapmanızın sebebi, 4 saat boyunca TV uzaktan kumandasında herhangi bir tuşa basılmazsa TV'nin otomatik olarak kapanmasıdır.

Kapatma zamanlayıcısını kapatmak için **Ev** tuşuna basıp **Ayarlar**'ı seçin ve **OK** tuşuna basın.

TV ayarları > **Genel ayarlar** > **Kapatma zamanlayıcısı** ve **Kapalı**'yı seçin.

Uydu alıcı

Çanak anten kablosunu Uydu alıcısına bağlayın.

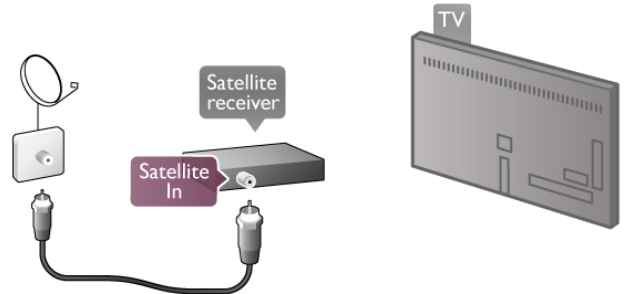

Anten bağlantısının yanına, cihazı TV'ye bağlamak için bir HDMI kablosu ekleyin. Bunun yerine, cihazda HDMI bağlantısı yoksa bir SCART kablosu da kullanabilirsiniz.

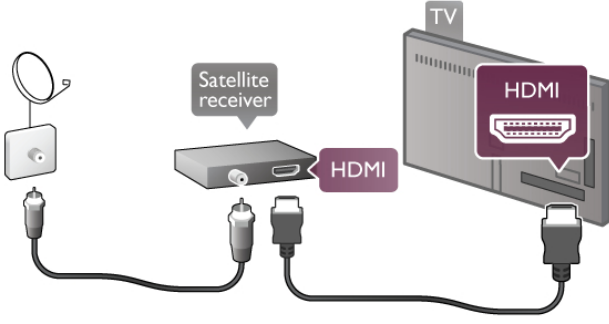

Kapatma zamanlayıcısı

Yalnızca Uydu alıcısının uzaktan kumandasını kullanıyorsanız, bu otomatik zamanlayıcıyı devre dışı bırakın. Bunu yapmanın sebebi, 4 saat boyunca TV uzaktan kumandasında herhangi bir tuşa basılmazsa TV'nin otomatik olarak kapanmasıdır.

Devre dışı bırakmak için **⬆** tuşuna basıp **⚙️ Ayarlar'** seçin ve **OK** tuşuna basın.

TV ayarları > Genel ayarlar > Kapatma zamanlayıcısı'ni seçin ve kaydırma çubuğunu **0'a** ayarlayın.

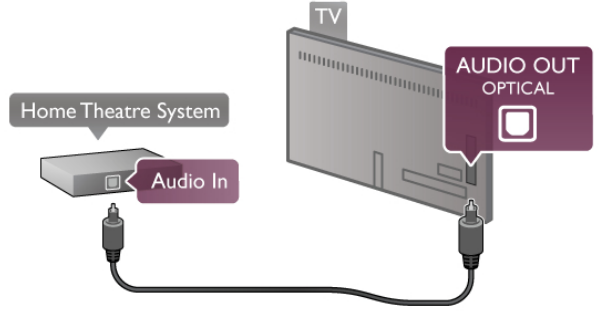

Ses ve görüntü senkronizasyonu (sync)

Ses ekrandaki görüntüyle eşleşmezse, ses ve görüntüyü eşleştirmek için birçok DVD Ev Sinema Sisteminde sese bir gecikme ayarlayabilirsiniz. İnsanların konuştuğu sahnelerde uyumsuzluklar görülebilir. Cümlelerini bitirdiklerinde dudakları hala hareket ediyor olabilir.

Daha fazla bilgi için **Yardım'da ☰ Liste'ye** basın ve **Ses ve görüntü senkronizasyonu** konusuna bakın.

Ses ve görüntü senkronizasyonu

TV'ye bir Ev Sinema Sistemi (HTS) bağlıyken, TV'deki görüntü ve HTS'den gelen ses senkronize olmalıdır. İnsanların konuştuğu sahnelerde uyumsuzluklar görülebilir; insanlar cümlelerini bitirdiklerinde dudakları hala hareket ediyor ve tam tersi bir durum olabilir.

Otomatik ses ve görüntü senkronizasyonu

En yeni Philips Ev Sinema Sistemlerinde, ses ve görüntü senkronizasyonu otomatik olarak senkronize edilir ve daima doğrudur.

Ses senkron gecikmesi

Diğer bazı Ev Sinema Sistemlerinde ses ile görüntüyü senkronize etmek için ses senkron gecikmesini ayarlamanız gerekebilir. HTS üzerinde, görüntü ve ses eşleşene kadar gecikme değerini arttırın. 180 ms'ye kadar bir gecikme süresi gerekebilir. HTS kullanım kılavuzunu okuyun.

HTS üzerindeki gecikme değeri ayarıyla TV üzerindeki Ses Çıkış gecikmesini kapatmanız gereklidir. Ses Çıkış gecikmesini kapatmak için **⬆** tuşuna basıp **⚙️ Ayarlar'** seçin ve **OK** tuşuna basın.

TV ayarları > Ses > Ses Çıkış gecikmesi'ni seçin. **Kapalı'yı** seçip **OK** tuşuna basın.

Ses Çıkış Dengesi

Ev Sinema Sisteminde gecikme ayarlamazsanız, TV'yi sesle senkronize olacak biçimde ayarlayabilirsiniz.

Sesi TV'de senkronize etmek için **⬆** tuşuna basıp **⚙️ Ayarlar'** seçin ve **OK** tuşuna basın.

TV ayarları > Ses > Ses Çıkış dengesi'ni seçin. Kaydırma çubuğunu kullanarak ses dengesini ayarlayın ve **OK** tuşuna basın. Ayarlanan değer, Ev Sinema Sisteminin TV görüntüsünün sesini işlemesi için gereken süreyi telafi eder. Dengeyi 5 ms'lik adımlarla ayarlayabilirsiniz. Maksimum ayar -60 ms'dir. Ses Çıkış gecikmesi ayarının açılması gerekir.

Ses Çıkış Ayarları

Ses Çıkış formatı

Ses Çıkış formatı için standart ayar **Multichannel'**dir. Çok kanal (Dolby Digital, DTS® veya benzeri) özelliğine sahip Ev Sinema Sistemleri TV'den veya bağlı bir disk oynatıcıdan sıkıştırılmış çok kanallı ses alabilir.

Ev Sinema Sistemi (HTS)

Bağlanın

Ev Sinema Sistemini (HTS) TV'ye bağlamak için bir HDMI kablosu kullanın. Philips Soundbar veya dahili disk oynatıcısı olan bir HTS bağlayabilirsiniz.

Bunun yerine, cihazda HDMI bağlantısı yoksa bir SCART kablosu da kullanabilirsiniz.

HDMI ARC

Ev Sinema Sisteminizde HDMI ARC bağlantısı varsa, bağlantı için TV'deki herhangi bir HDMI bağlantısını kullanabilirsiniz. TV'deki tüm HDMI bağlantılarında Ses Dönüş Kanalı (ARC) sinyali bulunur. Ancak Ev Sinema Sistemini bağladıktan sonra, TV ARC sinyalini yalnızca bu HDMI bağlantısına gönderebilir. HDMI ARC ile, ilave ses kablosu bağlamanız gerekmez. HDMI ARC bağlantısı iki sinyali birleştirir.

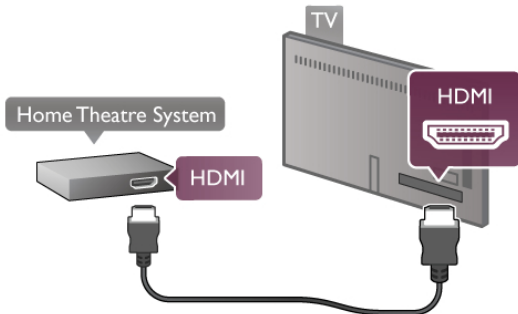

Ev Sinema Sisteminde HDMI ARC bağlantısı yoksa, TV görüntüsünün sesinin Ev Sinema Sistemine göndermek için bir optik ses kablosu kullanın.

Ses Çıkış formatını ayarlamak için **🏠** tuşuna basıp **⚙️ Ayarlar**'ı seçin ve **OK** tuşuna basın.
TV ayarları > Ses > Ses Çıkış formatı'nı seçin.
Ev Sinema Sisteminizin çok kanallı ses işleme özelliği yoksa, **Stereo**'yu seçin.

Ses Çıkışı seviyelendirme

Birinden diğerine geçerken, TV ve Ev Sinema Sisteminin ses seviyesini (şiddetini) ayarlamak için Ses Çıkışı seviyelendirme özelliğini kullanın. Ses seviyesindeki farklılıklar ses işlemedeki farklılıklardan kaynaklanabilir.

Farklılığı ayarlamak için **🏠** tuşuna basıp **⚙️ Ayarlar**'ı seçin ve **OK** tuşuna basın.
TV ayarları > Ses > Ses Çıkışı seviyelendirme'yi seçin.
Ses seviyesi farkı büyükse **Daha çok**'u seçin. Ses seviyesi farkı küçükse **Daha az**'ı seçin.

Ses Çıkışı seviyelendirme hem Ses Çıkış - Optik hem de HDMI-ARC ses sinyallerini etkiler.

Blu-ray Disk Oynatıcı

Blu-ray Disk oynatıcıyı TV'ye bağlamak için bir HDMI kablosu kullanın.

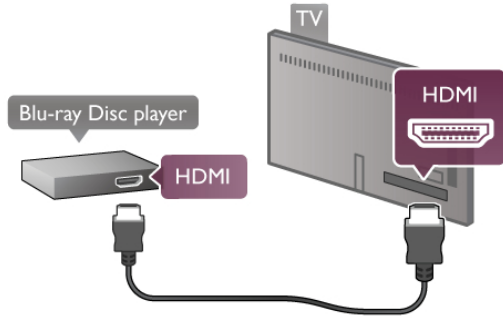

Blu-ray Disk oynatıcıda EasyLink HDMI CEC varsa, oynatıcıyı TV uzaktan kumandasıyla çalıştırabilirsiniz.
Daha fazla bilgi için **Yardım**'da **☰ Liste**'ye basın ve **EasyLink HDMI CEC** konusuna bakın.

DVD Oynatıcı

DVD oynatıcıyı TV'ye bağlamak için bir HDMI kablosu kullanın. Bunun yerine, cihazda HDMI bağlantısı yoksa bir SCART kablosu da kullanabilirsiniz.

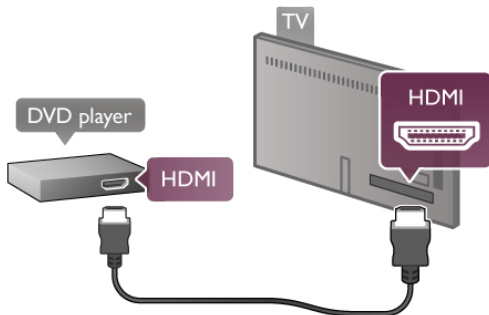

DVD oynatıcı HDMI ve EasyLink HDMI CEC ile bağlanmışsa, oynatıcıyı TV uzaktan kumandasıyla çalıştırabilirsiniz.
Daha fazla bilgi için **Yardım**'da **☰ Liste**'ye basın ve **EasyLink HDMI CEC** konusuna bakın.

Oyun

TV'nin yan tarafına veya arkasına bir oyun konsolu bağlayın. HDMI, YPbPr veya SCART bağlantısı kullanabilirsiniz. Oyun konsolunuzda yalnızca Video (CVBS) ve Ses Sol/Sağ çıkışı varsa, SCART bağlantısını yapmak için Video Ses Sol/Sağ - SCART adaptörü kullanın.

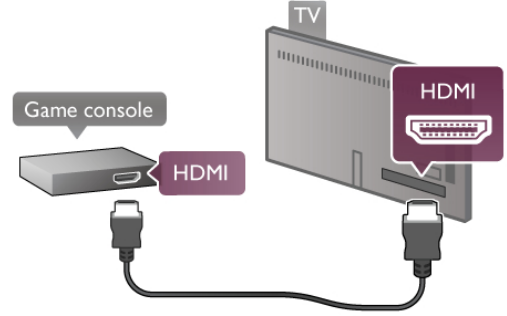

En iyi kalite için oyun konsolunu TV'nin yan tarafına bağlarken bir HDMI kablosu kullanın.
Oyun konsolu HDMI ve EasyLink HDMI CEC ile bağlanmışsa, oyun konsolunu TV uzaktan kumandasıyla çalıştırabilirsiniz.

Bunun yerine, oyun konsolunu TV'ye bağlamak için bir SCART adaptörü de (ürünle birlikte verilmez) kullanabilirsiniz.

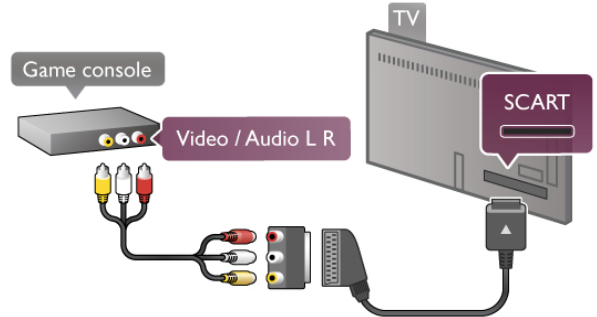

USB Sabit Sürücü

Gerekenler

Bir USB Sabit Sürücü bağlayarak TV yayınlarını duraklatabilir veya kaydedebilirsiniz. Bunun için TV yayınının dijital (DVB veya benzeri) olması gerekir. Ayrıca, çevrimiçi video mağazalarından (İstek Üzerine Video) film izlemek için de bir USB Sabit Sürücü bağlayabilirsiniz.

Kiralık video izlemek için

İnternet bağlantınız varsa, çevrimiçi video mağazalarından film kiralayabilirsiniz. **Smart TV**'yi açın ve **Uygulama galerisi**'nden bir kiralık video uygulamasını başlatın.

Kiralık video indirmek için 8GB USB flash sürücü veya isterseniz, USB Sabit Sürücü bağlayabilirsiniz. USB Sabit Sürücü kurulumunu yaparken, USB Sabit Sürücüyü kiralık videolar için de kullanacak şekilde yapılandırabilirsiniz. Kiralık video mağazası video akışı kullanıyor olsa bile, videonun belirli bir bölümünü arabelleğe kaydetmek için USB Sabit Sürücü kullanmanız gerekebilir.

Duraklatmak için

Yayını duraklatmak için, minimum 32 GB alana sahip ve minimum yazma hızı 30 MB/s olan, USB 2.0 uyumlu bir Sabit Sürücü gerekir.

Kaydetmek için

Yayınları duraklatmak veya kaydetmek için en az 250 GB boş alan bulunan bir Sabit Sürücü gerekir.

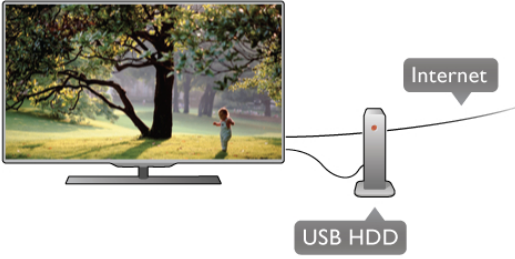

TV kılavuzu

Kayıt için bir USB Sabit Sürücü almaya karar vermeden önce ülkenizdeki dijital TV kanallarını kaydedip edemediğinizi öğrenebilirsiniz.

Uzaktan kumandada **GUIDE** tuşuna basın. TV rehberi sayfasında bir Kayıt düğmesi varsa dijital TV kanallarının programlarını kaydedebilirsiniz.

Kayıt düğmesi yoksa, TV rehberinin İnternet'ten güncellenip güncellenmediğini kontrol edin.

TV rehberinin verilerini İnternet'ten alıp almadığını kontrol etmek için **🏠** tuşuna basıp **⚙️** **Ayarlar**'ı seçin ve **OK** tuşuna basın.

TV ayarları > Genel ayarlar > TV rehberi'ni seçin. **İnternet'ten**'i seçip **OK** tuşuna basın.

TV'de USB Sabit Sürücü kumak için **Yardım**'da **☰** **Liste**'ye basın ve **USB Sabit Sürücü, kurulum** konusuna bakın.

Kurulum

Bir yayını duraklatmadan veya kaydetmeden önce, bir USB Sabit Sürücü bağlamanız ve formatlamanız gerekir. Bir yayını İnternet'ten TV rehberi verileriyle birlikte kaydetmek istiyorsanız, USB Sabit Sürücü'yü kumadan önce TV'nize İnternet bağlantısı kurmanız gerekir.

1 - USB Sabit Sürücüyü TV'nin arkasındaki **USB** bağlantılarından birine bağlayın. TV'deki USB bağlantılarından herhangi birini kullanabilirsiniz, ancak HDMI 1'in yanındaki bağlantı en pratik olanıdır. Formatlama sırasında diğer USB portlarına başka bir USB cihazı bağlamayın.

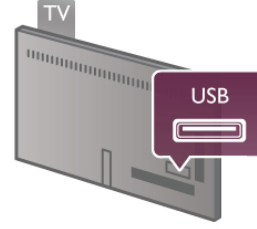

2 - USB Sabit Sürücü ve TV'yi açın.

3 - TV dijital bir TV kanalına ayarlandığında, **||** (Duraklat) tuşuna basın. Duraklatmaya çalışmak formatlamayı başlatacaktır. Formatlama bağlı USB Sabit Sürücüdeki tüm dosyaları siler. Ekrandaki talimatları uygulayın. USB Sabit Sürücü formatlandığında, sürücüyü devamlı bağlı bırakın.

Uyarı

USB Sabit Sürücü özellikle bu TV için formatlanır, burada saklanan kayıtlar başka bir TV veya PC üzerinde kullanamazsınız. USB Sabit Sürücüdeki kayıt dosyalarını herhangi bir PC uygulamasına kopyalamayın ve böyle bir uygulama ile değiştirmeyin. Böyle bir işlem kayıtlarınızın bozulmasına neden olur. Başka bir USB Sabit Sürücüyü formatladığınızda, eskisinin içeriği kaybolabilir. TV'nize kurduğunuz USB Sabit Sürücünün bilgisayarla birlikte kullanım için yeniden formatlanması gerekir.

TV kanallarını duraklatmak veya kaydetmek için **Yardım**'da **☰** **Liste**'ye basın ve **TV duraklatma** veya **Kaydetme** konusuna bakın.

USB klavye veya fare

USB klavye

TV'de metin girmek için bir USB klavye (USB-HID türü) bağlayın.

TV'ye klavye ve fare bağlayabilirsiniz.

Bağlantı için TV'nin yan tarafındaki **USB** bağlantısını kullanın.



Klavyeyi kurma

USB klavyeyi kurmak için TV'yi açın ve USB klavyeyi TV'nin yan tarafındaki **USB** bağlantılarından birine bağlayın. TV klavyeyi ilk algıladığında klavye düzeninizi seçebilirsiniz ve seçiminizi test edebilirsiniz.

Önce Kiril veya Yunan alfabesi klavye düzeni seçerseniz, ikincil bir Latin alfabesi klavye düzeni seçebilirsiniz.

Daha sonra klavye düzenini değiştirmek için **🏠** tuşuna basıp **⚙️** **Ayarlar**'ı seçin ve **OK** tuşuna basın.

TV ayarları > Genel ayarlar > USB fare ve klavye > Klavye ayarları'ni seçin **OK** tuşuna basın.

Kanal yeniden adlandırma tuşları.

- Enter tuşu ← = OK
- Geri silme tuşu ← = imleçten önceki karakteri siler
- Ok tuşları = metin alanı içinde gezinir
- Klavye düzenlerini değiştirmek için, ikincil bir düzen ayarlandıysa **Alt + Shift** tuşlarına aynı anda basın.

Smart TV Uygulamaları ve İnternet sayfaları tuşları

- **Sekme** ve **Shift Sekme** tuşları = Sonraki ve Önceki
- **Home** = sayfanın en üstüne gider
- **End** = sayfanın en altına gider
- **Page Up** = bir üst sayfaya gider
- **Page Down** = bir alt sayfaya gider
- **+** = bir adım yaklaşıdır
- **-** = bir adım uzaklaştırır
- ***** = enine sığdırır

USB fare bağlamak için **Yardım**'da ≡ **Liste**'ye basın ve **USB fare** konusuna bakın.

USB fare

İnternet'teki sayfalarda gezinmek için bir USB fare (USB-HID türü) bağlayabilirsiniz. İnternet sayfasında bağlantıları daha kolay seçip tıklayabilirsiniz. USB fareyle Smart TV Uygulama sayfalarında veya TV menülerinde gezinemezsiniz.



Fareyi kurma

TV'yi açın ve USB fareyi TV'nin yan tarafındaki **USB** bağlantılarından birine bağlayın. USB fareyi bağlı bir USB klavyeye de bağlayabilirsiniz.

Fare tıklamaları

- **Sol tıklama** = Tamam
- **Sağ tıklama** = Geri ↩

Sayfaları yukarı veya aşağı kaydırmak için kaydırma tekerleğini kullanabilirsiniz.

USB klavye bağlamak için **Yardım**'da ≡ **Liste**'ye basın ve **USB klavye** konusuna bakın.

USB flash sürücü

Bağlı bir USB flash sürücüdeki fotoğraflarınızı görüntüleyebilir veya müzik ve video dosyalarınızı oynatabilirsiniz.

TV açıkken, TV'nin sol tarafında bulunan **USB** bağlantısına bir USB flash sürücü bağlayın.

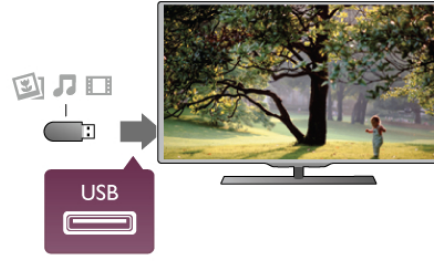

TV flash sürücüyü algılar ve sürücünün içeriğini gösteren bir liste açar.

İçerik listesi otomatik olarak görünmezse, **SOURCE** tuşuna basıp **USB**'yi seçin ve **OK** tuşuna basın.

USB flash sürücü içeriğini izlemeyi durdurmak için **TV** tuşuna basın ve başka bir etkinlik seçin. USB flash sürücüyü istediğiniz zaman çekerek çıkarabilirsiniz.

USB flash sürücü içeriğini izlemek veya dinlemek için **Yardım**'da ≡ **Liste**'ye basın ve **Videolar, fotoğraflar ve müzik** konusuna bakın.

Fotoğraf makinesi

Dijital fotoğraf makinenizdeki fotoğrafları görüntülemek için fotoğraf makinesini doğrudan TV'ye bağlayabilirsiniz.

Bağlantı için TV'nin sol tarafındaki **USB** bağlantısını kullanın. Bağlantıyı yaptıktan sonra fotoğraf makinesini açın.



İçerik listesi otomatik olarak görünmezse, **SOURCE** tuşuna basıp **USB**'yi seçin ve **OK** tuşuna basın.

Fotoğraf makinesinin içeriği PTP (Fotoğraf Aktarım Protokolü) ile aktaracak şekilde ayarlanması gerekebilir. Dijital fotoğraf makinesinin kullanım kılavuzuna başvurun.

Fotoğrafları görüntüleme hakkında daha fazla bilgi için **Yardım**'da ≡ **Liste**'ye basın ve **Videolar, fotoğraflar ve müzik** konusuna bakın.

Video kamera

Video kamerayı TV'nin yan veya arka tarafına bağlayın. HDMI, YPbPr veya SCART bağlantısı kullanabilirsiniz. Video kameranızda yalnızca Video (CVBS) ve Ses Sol/Sağ çıkışı varsa, SCART bağlantısını yapmak için Video Ses Sol/Sağ - SCART adaptörü kullanın.

En iyi kalite için video kamerayı TV'nin yan tarafına bağlarken bir HDMI kablosu kullanın.



Veya video kamerayı TV'ye bağlamak için bir SCART adaptörü kullanın.

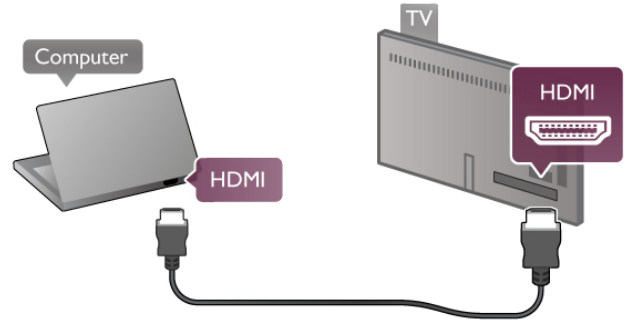
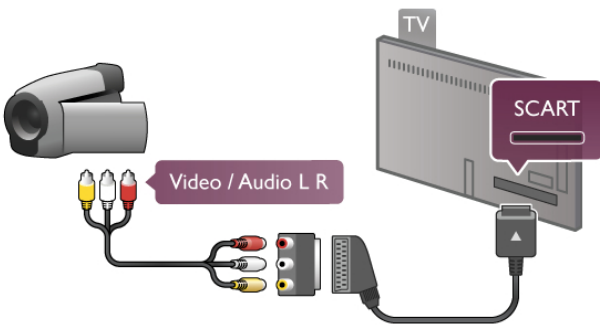

DVI - HDMI ile

Bunun yerine, PC'yi HDMI'ye bağlamak için bir DVI - HDMI adaptörü ve sesi TV'nin arkasındaki **AUDIO IN - VGA/DVI** bağlantısına bağlamak için bir ses Sol/Sağ kablosu ekleyin.

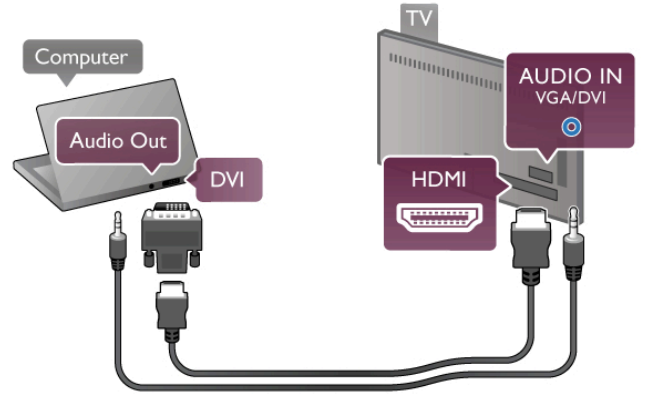

Bilgisayar

Bilgisayarınızı TV'ye bağlayıp TV'yi PC monitörü olarak kullanabilirsiniz.

VGA ile

Bilgisayar **VGA** konektörüne bağlamak için bir VGA kablosu kullanın ve VGA Sesi TV'nin arkasındaki **AUDIO IN - VGA/DVI** bağlantısına bağlamak için bir ses Sol/Sağ kablosu ekleyin.

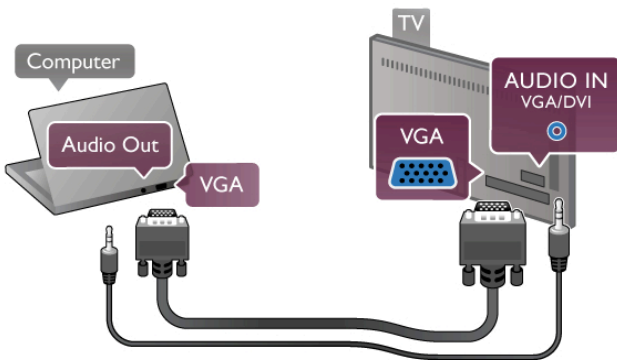

HDMI ile

Bir HDMI kablosu kullanarak bilgisayarın TV'ye bağlayın.

İdeal monitör ayarı

Bilgisayarınız Kaynak menüsünde (bağlantılar listesi) **Bilgisayar** türü cihaz olarak eklenmişse, TV ideal **Bilgisayar** ayarına otomatik olarak ayarlanır.

Bilgisayar film izlemek veya oyun oynamak için kullanıyorsanız, TV'yi tekrar ideal TV izleme veya oyun oynamaya ayarlamak isteyebilirsiniz.

TV'yi ideal ayara manuel ayarlamak için . . .

- 1 - **Home** tuşuna basıp **Ayarlar**'ı seçin ve **OK** tuşuna basın.
- 2 - **TV ayarları** > **Görüntü** > **Oyun veya bilgisayar**'ı seçin ve **OK** tuşuna basın.
- 3 - **Oyun**'u (oyun oynamak için) seçin veya **Kapalı**'yı (film izlemek için) seçin ve **OK** tamam tuşuna basın.
- 4 - Gerekirse, menüyü kapatmak için **Back** tuşuna tekrar tekrar basın. Oyun oynamayı bıraktığınızda Oyun veya bilgisayar ayarını tekrar **Bilgisayar**'a getirmeyi unutmayın.

Görüntü formatı - Ölçsüz

Görüntü formatını otomatik ayarlara ek olarak, piksel görüntüleme modu için uzman piksel olan **Ölçsüz**'e ayarlayabilirsiniz (siyah çubuklar görünebilir).

- 1 - **Options** tuşuna basıp menü çubuğunda **Options** seçenekler'i seçin.
- 2 - **Görüntü formatı** > **Ölçsüz**'i seçip **OK** tuşuna basın.

Desteklenen PC çözünürlükleri hakkında genel bilgiler için **Yardım**'da **Liste**'ye basın ve **Ekran çözünürlükleri**'ni seçin.

Ayarlar menüsü

Bu **Yardım**'da **≡ Liste**'ye basın ve alfabetik listede ihtiyaç duyduğunuz konuya bakın. Yardım sayfasından daha fazla bilgi almak için konuyu seçip OK tuşuna basın.

TV standı ve duvara montaj

TV Standı

TV standına monte edilirken daima TV'nin sağlam bir zemine yerleştirildiğinden emin olun. Montaj talimatlarını TV ile birlikte verilen Hızlı Başlangıç Kılavuzu'nda bulabilirsiniz.



Bu kılavuzu kaybetmeniz halinde, kılavuzu www.philips.com adresinden yükleyebilirsiniz. Yükleyeceğiniz Hızlı Başlangıç Kılavuzu'nu aramak için TV'nin ürün tipi numarasını kullanın.

TV'yi bir duvara monte etmek istiyorsanız, **≡ Liste**'yi seçin ve Duvara montaj konusuna başvurun.

Duvara montaj

TV'niz için satın almanız gereken duvara montaj tertibatının türü hakkında bilgi için TV hızlı başlangıç kılavuzuna başvurun. TV'nizin duvara monte edilmesiyle ilgili talimatlar için, satın aldığınız duvara montaj tertibatı ile birlikte gelen belgelere başvurun.

Dikkat

TV'yi duvara monte etmeden önce, duvara montaj tertibatı ile birlikte verilen tüm güvenlik bilgilerini okuyun ve anladığınızdan emin olun. TP Vision Netherlands B.V., TV'nin kaza veya yaralanmaya neden olacak şekilde yapılan uygunsuz duvar montajlarıyla ilgili hiçbir sorumluluğu kabul etmemektedir.

Güvenlik

TV'nizi kullanmadan önce tüm güvenlik talimatlarını okuyun ve anlayın. Talimatların hatalı uygulanmasından kaynaklanan hasarlarda garanti geçerli değildir.

Elektrik çarpması veya yangın riski!

- TV'yi kesinlikle yağmura veya suya maruz bırakmayın. TV'nin yanına vazo gibi sıvı dolu nesnelere koymayın. TV'nin üzerine veya içine sıvı dökülmesi durumunda, derhal TV'nin güç kablosunu prizden hemen çıkartın. Kullanmadan önce TV'nizi Müşteri Destek Merkezi'ne kontrol ettirin.
- TV'yi, uzaktan kumandayı veya pilleri kesinlikle aşırı ısıya maruz bırakmayın. Bunları kesinlikle yanan mumların, açık alevlerin veya doğrudan güneş ışığı gibi diğer ısı kaynaklarının yanına yerleştirmeyin.
- TV'nin havalandırma deliklerinden veya diğer açıklıklardan içeri asla nesne sokmayın.
- Güç kablosunun üzerine kesinlikle ağır cisimler koymayın.
- Kablo fişini darbelere karşı koruyun. Sıkı dumayan fişler kıvılcım sıçramasına veya yangına neden olabilir. TV ekranını döndürürken güç kablosunun gerilmediğinden emin olun.
- TV'nin güç bağlantısını kesmek için, fişinin prizden çekilmesi gerekir. Gücü keserken, her zaman kabloyu değil fişi çekmeye dikkat edin. Fişe, güç kablosuna ve prize her zaman tam olarak erişebilmemiz gerekir.

Yaralanma veya TV'de hasar meydana gelme riski vardır!

- 25 kilogramdan daha ağır bir TV'yi kaldırmak ve taşımak için iki kişi gerekir.
- TV'yi stand üzerine monte ediyorsanız, sadece birlikte verilen standı kullanın. Standı TV'ye sıkıca sabitleyin. TV'yi, stand ile birlikte ağırlığını kaldırabilecek düz bir yüzey üzerine yerleştirin.
- Duvara monte ederken, duvar montaj tertibatının TV setinin ağırlığını güvenli bir şekilde taşıyabileceğinden emin olun. TP Vision Netherlands B.V., kaza, yaralanma veya hasara neden olacak şekilde yapılan uygunsuz duvar montajlarıyla ilgili hiçbir sorumluluk kabul etmemektedir.
- Bu ürünün bazı parçaları camdan üretilmiştir. Yaralanma ve hasara karşı dikkatli taşıyın.

TV'nin zarar görme riski vardır!

TV'yi prize bağlamadan önce, gerilim değerinin TV'nin arka kısmında belirtilen değerle aynı olduğundan emin olun. Gerilim değerleri birbirinden farklıysa, TV'yi kesinlikle prize bağlamayın.

Çocuklar için yaralanma riski!

- TV'nin devrilerek çocukları yaralamasını önlemek için şu önlemleri uygulayın:
- TV'yi asla örtü veya çekilebilecek başka bir malzemeyle kaplı bir yüzeye yerleştirmeyin.
 - TV'nin herhangi bir parçasının, yerleştirildiği yüzeyin kenarlarından sarkmadığından emin olun.
 - Mobilyayı ve TV'yi duvara sabitlemeden veya uygun bir destek düzeni oluşturmadan, TV'yi kesinlikle kitaplık gibi yüksek mobilyaların üzerine yerleştirmeyin.
 - Çocuklara mobilyaların üzerine çıkarak TV'ye ulaşmaya çalışmanın tehlikelerini anlatın.

Pilleri yutma tehlikesi!

Uzaktan kumandada küçük çocuklar tarafından kolayca yutulabilecek hücre tipi piller kullanılıyor olabilir. Bu pilleri her zaman çocukların ulaşamayacağı yerlerde saklayın.

Aşırı ısınma riski!

TV'yi hiçbir zaman etrafında yeterli boşluk olmayan bir alana kurmayın. Havalandırma için TV'nin çevresinde her zaman en az 10 cm boş alan bırakın. Perdelerin veya başka eşyaların TV'nin havalandırma deliklerini kapatmasına engel olun.

Şimşekli fırtınalar

Şimşekli fırtınalar öncesinde TV'nin güç ve anten bağlantılarını kesin. Şimşekli fırtınalar sırasında, TV'nin herhangi bir bölümüne, güç kablosuna veya anten kablosuna kesinlikle dokunmayın.

İşitme duyusunun zarar görmesi riski!

Yüksek ses seviyelerinde veya uzun süre boyunca kulaklık kullanmaktan kaçının.

Düşük sıcaklıklar

TV'nin nakliyesi, 5 °C'den düşük sıcaklıklarda yapılmışsa, TV'nin ambalajını açın ve TV'yi prize takmadan önce TV'nin ortam sıcaklığına ulaşmasını bekleyin.

Elektriksel sorunlar

Harici olarak meydana gelen, elektrostatik yük boşalımı gibi bir elektriksel sorun nedeniyle cihazın daha önce izlendiği moda geri dönmemesi halinde, kullanıcının müdahale etmesi gerekir.

Ekran bakımı

- Ekranı herhangi bir nesne ile dokunulmamasını, ekranın itilmemesini, sürtülmemesini ve çizilmemesini sağlayın.
- Temizlik öncesinde TV'nin fişini çıkartın.
- TV'yi ve kasesini yumuşak ve nemli bir bezle nazikçe silin. TV'nin arka tarafındaki Ambient Light LED'lerine dokunmayın. TV'yi temizlemek için kesinlikle alkol, kimyasal maddeler veya ev temizlik ürünleri kullanmayın.
- Şekil bozukluğu oluşmasını veya renk solmasını engellemek için su damlacıklarını olabildiğince çabuk silin.
- Sabit görüntülerden mümkün olduğunca kaçının. Sabit görüntüler, ekranda uzun süre kalan görüntülerdir. Sabit görüntüler arasında ekran menüleri, siyah çubuklar, saat ekranları vb. bulunmaktadır. Hareketsiz görüntüler kullanmak zorundaysanız, ekranın zarar görmesini önlemek için ekran kontrastını ve parlaklığını azaltın.

Sıcaklık ve nem



Nadir durumlarda, sıcaklık ve neme bağlı olarak, TV ön camının içerisinde küçük yoğunlaşmalar oluşabilir (bazı modellerde). Bunu önlemek için, TV'yi doğrudan güneş ışığına, ısıya veya neme maruz bırakmayın. Yoğunlaşma oluşursa, TV birkaç saatliğine çalıştırıldığı zaman kendiliğinden kaybolacaktır. Rutubet yoğunlaşması TV'ye zarar vermez ya da anızaya yol açmaz.

Açma

Açma ve kapatma

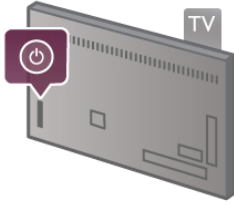
TV'yi açmadan önce TV'nin arkasındaki ana güç kablosunu taktığınızdan emin olun. Kırmızı gösterge ışığı kapalıysa, TV'yi beklemeye almak için TV'nin arka tarafında sağ bölümde yer alan  tuşuna basın; kırmızı gösterge yanacaktır.



TV beklemedeyken, TV'yi açmak için uzaktan kumandadaki  tuşuna basın. Bunun yerine, TV'yi açmak için **CH+**, **CH-** ve  tuşunu kullanabilirsiniz.



Hızlı başlangıç

TV'yi normalden daha hızlı açmak için, TV'yi **Hızlı başlatma** moduna ayarlayabilirsiniz. Daha fazla bilgi için **Yardım**'da  **Liste**'ye basın ve **Hızlı başlatma** konusuna bakın.

Bekleme moduna geçme

TV'yi bekleme moduna almak için uzaktan kumandadaki  tuşuna basın.

Kapatma

TV'yi kapatmak için TV'nin arka sağ tarafındaki  tuşuna basın. Kırmızı gösterge ışığı söner. TV hala ana şebekeye bağlıdır, ancak enerji tüketimi en alt düzeydedir. TV'yi tamamen kapatmak için güç fişini çekin. Güç fişini çekerken her zaman fişi çekin, kabloyu çekmeyin. Güç fişi, güç kablosu ve elektrik prizini en güvenli bir yerde bulduğundan emin olun.



Hızlı başlangıç

TV, Hızlı başlatma ile normalden daha hızlı başlatılır. Hızlı başlatma etkinleştirilmişse, TV'yi bekleme modundan açtığınızda TV görüntüsü birkaç saniye içinde görünür.

TV günlük TV izleme alışkanlıklarınızı hatırlayabilir. Hızlı başlatma, TV'yi genellikle açtığınız saatten kısa bir süre önce otomatik olarak etkinleşerek TV'yi hızlı biçimde açmanızı sağlar. İsterseniz, gün içinde TV'nin hızla açılmaya hazır olacağı 3 sabit zaman dilimi de seçebilirsiniz.

TV'yi tekrar beklemeye aldığınızda Hızlı başlatma ayarlanan zaman diliminin sonuna kadar etkin kalır.

Aktivasyon

Hızlı başlatma aktivasyonunu ayarlamak üzere Ayarlar menüsünü açmak için  tuşuna basıp  **Ayarlar**'ı seçin ve **OK** tuşuna basın.

TV ayarları > **Genel ayarlar** > **Hızlı başlatma** > **Aktivasyon**'u seçin. Otomatik veya Manuel ayan seçebilirsiniz.

- Otomatik

Hızlı başlatmayı otomatik olarak etkinleştirmek için **Otomatik**'i seçin. TV izleme alışkanlıklarınızı hatırlar ve bu zaman dilimlerinde Hızlı başlatmayı etkinleştirir. TV, Otomatik ayan ile 1'er saatlik 4 zaman dilimi ayarlayabilir.

- Manuel

Hızlı başlatmayı gün için 3 sabit zaman diliminde etkinleştirmek için **Manuel**'i seçin. Örneğin, sabah, öğlen ve akşam birer zaman dilimi ayarlayabilirsiniz. Her zaman dilimi için zaman aralığını kendiniz belirleyebilirsiniz.

Hızlı başlatma Manuel olarak ayarlanırsa bir **Bekleme gecikmesi** de ayarlayabilirsiniz. Bekleme gecikmesi ile TV'yi beklemeye aldıktan sonra belirli bir süre boyunca Hızlı başlatmayı etkin tutacak biçimde ayarlayabilirsiniz. Gecikmeyi 15 dakikalık adımlarla 1 saate kadar ayarlayabilirsiniz.

Özellikler

Hızlı başlatmayı etkinleştirmek için TV saatinin doğru çalışması gerekir. Hızlı başlatma aktivasyonu 4 saatlik bir zaman dilimini aşamaz. Hızlı başlatma bekleme sırasındaki enerji tüketimini artırır.

Uzaktan kumanda

Üst

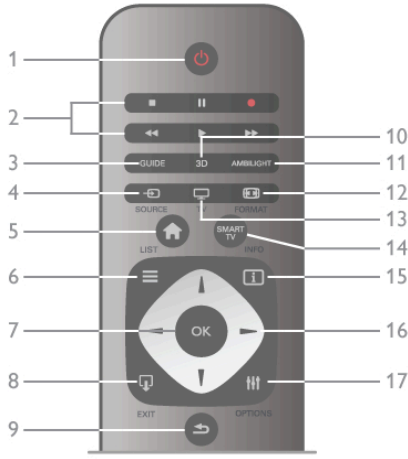

1 - Bekleme

TV'yi açmak veya bekleme moduna geri almak için.

2 - Oynatma ve kaydetme tuşları•Oynatmak için ► (Oynat) tuşuna basın•Duraklatmak için || (Duraklat) tuşuna basın•Durdurmak için ■ (Durdur) tuşuna basın•Geri almak için ◀◀ (Geri Al) tuşuna basın•Hızlı ileri almak için ▶▶ (Hızlı İleri) tuşuna basın•Kaydetmek için ● (Kaydet) tuşuna basın

3 - GUIDE

TV rehberini açmak veya kapatmak için.

4 - SOURCE

Bağlantılar listesini açmak veya kapatmak için.

5 - Ana sayfa

Ana menüyü açmak veya kapatmak için.

6 - LIST

Kanal listesini veya fotoğraf, müzik ve film listenizi açmak veya kapatmak için.

7 - OK tuşu

Bir seçimi onaylamak için.

8 - EXIT

En son seçili bağlı cihazınıza, örneğin dijital alıcıya gitmek için.

9 - Geri

En son seçili kanala geri gitmek için. Bir ayar değiştirmeden menüden çıkmak için. Önceki Metin veya Smart TV İnternet sayfasına geri gitmek için.

10 - 3D

3D menüsünü açmak veya kapatmak için.

11 - AMBILIGHT

Ambilight'ı açmak veya kapatmak ve Ambilight'ı beklemeye almak için.

12 - FORMAT

Format menüsünü açmak veya kapatmak için.

13 - TV

TV izlemeye geçmek için.

14 - SMART TV

Smart TV başlangıç sayfasını açmak için.

15 - INFO

Bilgileri açmak veya kapatmak için.

16 - Ok tuşları

Yukarı, aşağı, sola veya sağa gitmek için.

17 - OPTIONS

Seçenekler menüsünü açmak veya kapatmak için.

Altan

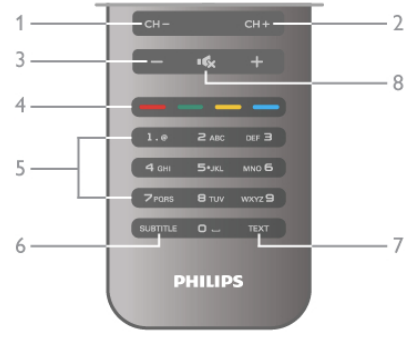

1 - CH-, Kanal -

Kanal listesinde önceki kanala, Metinde önceki sayfaya veya diskte önceki bölüme geçmek için.

2 - CH+, Kanal +

Kanal listesinde sonraki kanala, Metinde sonraki sayfaya veya diskte sonraki bölüme geçmek için.

3 - Ses seviyesi - ve +

Ses seviyesini ayarlamak için.

4 - Renkli tuşlar

Seçenekleri doğrudan seçmek için.

5 - Sayı tuşları ve metin tuş takımı

Bir TV kanalını doğrudan seçmek veya metin girmek için.

6 - SUBTITLE

Altyazıları açmak, kapatmak veya sessiz durumunda açmak için.

7 - TEXT

Metni açmak veya kapatmak için.

8 - Sessiz

Sesi kapatmak veya yeniden açmak için.

IR Sensörü

Uzaktan kumandayı her zaman TV'nin ön tarafındaki uzaktan kumanda kızılötesi sensörüne yönelttiğinizden emin olun.

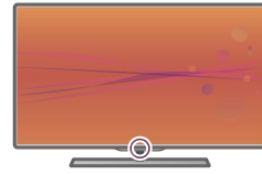

Piller

Pilleri değiştirmek için uzaktan kumandanın arkasındaki pil yuvasını açın.

1 - Uzaktan kumandanın arkasındaki oka hafifçe bastırarak pil kapağını ok yönünde kaydırarak açın.

2 - Eski pilleri 2 adet AAA-LR03-1,5 V pil ile değiştirin. Pillerin + ve - uçlarının doğru biçimde yerleştiğinden emin olun.

3 - Pil kapağını yerine koyup yerine oturuncaya kadar kaydırarak kapatın.

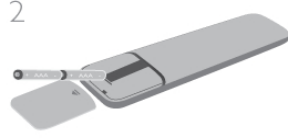

Uzaktan kumandayı uzun süre kullanmayacaksanız, pilleri çıkarın. Pilleri kullanım sonu talimatlarına uygun olarak atın. Daha fazla bilgi için **Yardım**'da **≡ Liste**'ye basın ve **Kullanım sonu** konusuna bakın.

Temizleme

Uzaktan kumandanız çizilmeye dayanıklı kaplamaya sahiptir.

Uzaktan kumandayı temizlemek için yumuşak ve nemli bir bez kullanın. TV'yi veya uzaktan kumandayı temizlemek için kesinlikle alkol, kimyasal maddeler veya ev temizlik ürünleri kullanmayın.

3.3

TV İzleme

Kanallar

Kanal değiştirme

TV kanalları izlemek için **TV** tuşuna basın. TV, en son izlediğiniz TV kanalına geçer.

Bunun yerine, Ana menüyü açmak için **↑** tuşuna basıp **TV İzleme**'yi seçin ve **OK** tuşuna basın.



Kanal değiştirme

Kanalları değiştirmek için **CH+** veya **CH-** tuşuna basın. Kanal numarasını biliyorsanız, sayı tuşlarıyla numarayı yazın. Numarayı yazdıktan sonra **OK** tuşuna basarak kanala hemen geçebilirsiniz. Önceden izlenen kanala geçmek için **↶** tuşuna basın.

Kanal listesindeki bir kanala geçmek için

Bir TV kanalını izlerken **≡ LIST** tuşuna basarak kanal listesini açın. Sekmeler sırasından bir liste seçin.



Bir kanal listesinde bir TV kanalı veya radyo istasyonuna gelin. TV kanalına geçmek veya radyo istasyonunu dinlemek için ilgili simge vurgulanmış olarak **OK** tuşuna basın.

Kanal listesinde kanalların yer aldığı birçok sayfa olabilir. Sonraki veya önceki sayfayı görüntülemek için **CH-** veya **CH+** tuşuna basın.

Kanal listelerini kanalı değiştirmeden kapatmak için **≡ LIST** tuşuna tekrar basın.

Radyo kanalları

Dijital yayın varsa, kurulum sırasında dijital radyo istasyonları kurulur. Radyo kanallarına tıpkı TV kanallarında olduğu gibi geçebilirsiniz. Genellikle kanal 1001'den sonrasına bir Kablo (DVB-C) kanal kurulumu tarafından radyo istasyonları yerleştirilir.

Kanallardaki seçenekler

Bir TV kanalını izlerken, izlediğiniz kanal türüne (analog veya dijital) veya yaptığınız TV ayarlarına bağlı olarak bazı seçenekler kullanılabilir.

Seçenekleri açma

Bir TV kanalını izlerken **≡ OPTIONS** tuşuna basıp menü çubuğunda **≡ Seçenekler** sekmesini seçin.



Evrensel erişim

Evrensel erişimi açarak işitme engelli veya görme engelli kişiler için bazı seçenekler ayarlayabilirsiniz.

Daha fazla bilgi için **Yardım**'da **≡ Liste**'ye basın ve **Evrensel erişim** konusuna bakın.

Video seçimi

Dijital TV kanalları, aynı etkinliğe ait çoklu video sinyalleri (çok beslemeli yayınlar), farklı kamera görüş noktaları veya açılan ya da tek TV kanalında farklı programlar sunabilir. Bu türde TV kanalları varsa TV buna dair bir mesaj gösterir.

Altyazılar

Bu seçenekle **Altyazılar açık** veya **Altyazılar kapalı**'ya geçebilirsiniz. Altyazıların yalnızca ses **⏏** tuşuyla kapatıldığında gösterilmesi için **Sessizde açık**'ı seçin.

Altyazı dili

Dijital yayınlarda tercih ettiğiniz dillerden biri varsa geçici olarak bu dildeki Altyazıları seçebilirsiniz.

Daha fazla bilgi için **Yardım**'da **≡ Liste**'ye basın ve **Altyazılar** konusuna bakın.

Ses dilleri

Dijital yayınlarda tercih ettiğiniz dillerden biri varsa geçici olarak bu ses dilini seçebilirsiniz.

Daha fazla bilgi için **Yardım**'da **≡ Liste**'ye basın ve **Ses dilleri** konusuna bakın.

Çift I-II

Ses sinyalinde iki ses dili ancak bir dil varsa (ya da ikisi de varsa), bu seçenek kullanılabilir.

Ortak arayüz

Ön ödemeli üst düzey CAM içeriği mevcutsa, bu seçenekle sağlayıcı ayarlarını ayarlayabilirsiniz.

Bu kanaldaki HbbTV

HbbTV sunan kanalları HbbTV sayfalarını engelleyebilirsiniz. Daha fazla bilgi için **Yardım**'da **≡ Liste**'ye basın ve **HbbTV** konusuna bakın.

Durum

Kanal hakkındaki (analog veya dijital olup olmadığı) veya izlemekte olduğunuz bağlı cihaz hakkındaki teknik bilgileri görüntülemek için **Durum**'u seçin.

Kanal listeleri

Kanal listeleri

Kanal listelerinde, kurulu bütün TV ve radyo kanallarını bulabilirsiniz.

Kurulu tüm kanalları tutan **Tümü** kanal listesinin yanı sıra bir **Favoriler** listesi ayarlayabilir, kurulu **Radyo** istasyonlarını ayrı olarak görüntüleyebilir veya **Yeni** ile yeni eklenen kanalları keşfedebilirsiniz.

Kanal listesindeki bir kanala geçmek için

Bir TV kanalını izlerken **≡ LIST** tuşuna basarak kanal listelerini açın.

Kanal listelerinden birini seçin.



Bir kanal listesinde bir TV kanalı veya radyo istasyonuna gelin. Kanala geçmek veya radyo istasyonunu dinlemek için ilgili simge vurgulanmış olarak **OK** tuşuna basın.

Kanal listesinde kanalların yer aldığı birçok sayfa olabilir. Sonraki veya önceki sayfayı görüntülemek için **CH-** veya **CH+** tuşuna basın.

Kanal listelerini kanalı değiştirmeden kapatmak için **≡ LIST** tuşuna tekrar basın.

Favori olarak işaretleme

Tümü kanal listesinde istediğiniz kanalı favori kanal olarak ekleyebilirsiniz.

Listede kanala gelin ve **■ Favori olarak işaretle**'ye basın. Kanal, Favori kanal listesine eklenir.

Kanal listesi seçenekleri

Ekrandaki kanal listesine göre aşağıdaki seçenekleri seçmek için **≡ OPTIONS** tuşuna basın:

- Dijital / Analog
- Ücretsiz / Şifreli
- Kilitli
- Kilitli



Kanal logoları

TV çoğu kanalın logosunu gösterebilir. Bu logoları gizlemek isterseniz logoları kapatabilirsiniz.

Kanal logolarını kapatmak için . . .

- 1 - **🏠** tuşuna basıp **⚙️ Ayarlar**'ı seçin ve **OK** tuşuna basın.
- 2 - **TV ayarları** > **Genel ayarları** > **Kanal logoları**'ni seçin ve **OK** tuşuna basın.
- 3 - **Kapalı**'yı seçin ve **OK** tuşuna basın.
- 4 - Gerekirse arka arkaya **↩️** tuşuna basarak menüyü kapatabilirsiniz.

Kanalları yeniden adlandırma

Tüm kanal listelerindeki kanalları yeniden adlandırabilirsiniz.

- 1 - Kanal listesinde, yeniden adlandırmak istediğiniz kanalı vurgulayın.
- 2 - **■ Yeniden adlandır**'a basın.

Metin girme

Metin girmek için ok tuşlarıyla metin girme alanını seçin. SMS/metin mesajlarında karakter girerken yaptığınız gibi uzaktan kumanda tuş takımını kullanın. Yazmaya başladığınız an ekran klavyesi görünür. Renkli tuşlarla küçük harf, büyük harf veya özel karakterleri ve geri silmeyi seçebilirsiniz.

Bir karakter silmek için **↩️** tuşuna basın.

Yeniden adlandırmayı sonlandırmak için **Bitti**'yi seçin.



Bunun yerine, uzaktan kumandanızın arkasında bir klavye varsa bu klavyeyi kullanabilirsiniz.

Daha fazla bilgi için **Yardım**'da **≡ Liste**'ye basın ve **Uzaktan kumanda klavyesi** konusuna bakın.

Kanalları yeniden sıralama

Favori kanal listesindeki kanalları yeniden sıralayabilir/konumlandırabilirsiniz.

Daha fazla bilgi için **Yardım**'da **≡ Liste**'ye basın ve **Favori kanallar** konusuna bakın.

Favori kanallar

Yalnızca izlemek istediğiniz kanallardan oluşan bir favori listesi oluşturabilirsiniz. Favori kanal listesi seçili olduğunda, kanallar arasında geçiş yaparken yalnızca favori kanallınızı görürsünüz.

Favori kanal listenizi oluşturma

- 1 - Bir TV kanalını izlerken **≡ LIST** tuşuna basarak kanal listelerini açın.
- 2 - **Favoriler**'i seçin.
- 3 - Liste boşsa, TV şimdi kanal eklemek isteyip istemediğini sorar. **OK** tuşuna basın.
- 4 - Ok tuşlarını kullanarak bir kanal seçin ve bu kanalı favori kanal yapmak için **OK** tuşuna basın. Favori listesindeki kanalları sırası kanalları eklediğiniz sıraya göre oluştur.

Favori ekleme veya çıkarma

Favori kanal listesine kanal eklemek veya listeden kanal çıkarmak için listeyi açıp **≡ OPTIONS** tuşuna basın, **Favori ekle / kaldır**'ı seçin ve **OK** tuşuna basın. Kanal seçmek için ok tuşlarını kullanın ve bu kanalı favoriler listesine eklemek veya listeden çıkarmak için **OK** tuşuna basın.

Yeniden sıralama

Favori kanal listesindeki kanalları yeniden sıralayabilir/konumlandırabilirsiniz.

- 1 - **Favoriler** kanal listesinde yeniden konumlandırmak istediğiniz kanalı vurgulayın.
- 2 - **► Taşı**'ya basın.
- 3 - Ok tuşlarıyla kanalı istediğiniz yere konumlandırın. Bunun yerine, sayı tuşlarıyla yeni konumu doğrudan da girebilirsiniz.
- 4 - Konumu onaylamak için **OK** tuşuna basın. Veya, yeniden konumlandırmayı iptal etmek için **◄ İptal**'e basın. Başka bir kanalı vurgulayarak aynı işlemleri uygulayabilirsiniz.

Diğer kanal listelerinde favori ekleme veya çıkarma

Kanalları ve radyo istasyonlarını **Tümü**, **Radyo** ve **Yeni** kanal listesinden favori olarak işaretleyebilirsiniz. Bu listelerde favori listesine eklemek istediğiniz kanalı vurgulayın ve **► Favori olarak işaretle**'ye basın. Kanal bir yıldız işareti **★** ile işaretlenir ve favori kanal listesine eklenir. Favori bir kanalın seçim işaretini kaldırmak için kanal listesinde kanalı vurgulayın ve **► Favori seç. iş. kaldır**'a basın. Kanal, Favori kanallar listesinden çıkarılır.



Çocuk kilidi

Çocukların bir kanal veya programı izlemesini engellemek için kanalları veya yaş sınırın olan programları kilitleyebilirsiniz.

Kanal kilitleme

Çocukların izlemesini engellemek için bir kanalı kilitleyebilirsiniz. Kilitli bir kanalı izlemek için Çocuk kilit kodunu girmeniz gerekir.

Kanalı kilitlemek için TV kanalını izlerken **Kanal listelerini** açmak için **≡ LIST** tuşuna basın. Herhangi bir listede kilitlemek istediğiniz kanalı seçin, **≡ OPTIONS** tuşuna basın ve **Kanalı kilitle**'yi seçin. Kanal listesinde kilitli kanal bir kilit simgesi **🔒** ile işaretlenir.

Kanalın kilidini açmak için kanal listesinde kilitli kanalı ve **Kanal kilidini aç**'ı seçin. Çocuk kilit kodunu girmeniz gerekir.

Bağlı cihazlardaki programları kilitleyemezsiniz.

Ebeveyn kontrolü

Bazı dijital yayıncılar, kendi programlarını yaşa göre sınırlandırmıştır. Yaş sınırını çocuğunuzun yaşı için girdiğiniz ayara eşit ya da ondan yüksekse program kilitletlenir. Kilitlenmiş bir programı izlemek için çocuk kilidi kodunu girmeniz gerekmektedir. Ebeveyn kontrolü tüm kanallar için ayarlanır.

Yaş sınırlaması ayarlama

🏠 tuşuna basıp **⚙️ Ayarlar**'ı seçin ve **OK** tuşuna basın. **Kanal ayarları > Çocuk kilidi > Ebeveyn kontrolü**'nü seçin. Bir yaş sınırlaması seçmek için ilk olarak 4 basamaklı çocuk kilidi kodunuzu girmeniz gerekir. Bir çocuk kilidi kodu belirlenmemişse, kodu şimdi belirleyebilirsiniz. Kod girildiği zaman yaş sınırlamasını seçebilirsiniz. Yaş sınırını çocuğunuzun yaşı için girdiğiniz ayara eşit ya da bu ayardan yüksekse program kilitlelenecektir. TV, program kilidinin kaldırılması için kodu soracaktır. Bazı operatörlerde TV yalnızca daha yüksek yaş sınırın olan programları kilitlet.

Kodu değiştirme

Geçerli Çocuk kilidi kodunu değiştirmek için **🏠**'ye basıp **⚙️ Ayarlar**'ı seçin ve **OK** tuşuna basın. **Kanal ayarları > Çocuk kilidi > Kodu değiştir**'i seçin. Geçerli kodu girin ve yeni kodu iki kez girin. Yeni kod belirlenmiştir.

Kodunuzu mu unuttunuz?

Kilit açma kodunuzu unuttuysanız, ülkenizdeki Müşteri Destek Merkezini arayın. Telefon numarasını TV ile birlikte verilen belgelerde veya www.philips.com/support adresindeki web sitesinde bulabilirsiniz.

Kanal kurulumu

Kanal güncelleme

Otomatik güncelleme

Dijital kanalları alıyorsanız TV'yi yeni kanalları listeyi otomatik olarak güncelleyecek şekilde ayarlayabilirsiniz. İsterseniz, kendiniz de bir kanal güncellemesi başlatabilirsiniz.

Otomatik kanal güncelleme

TV, günde bir kez, sabah saat 6'da, kanalları günceller ve yeni kanalları kaydeder. Yeni kanalları hem **Tümü** kanal listesinde hem de **Yeni** kanalları listesinde kaydedilir. Boş kanalları silinir. Yeni kanalları bulunursa veya kanalları güncellenir ya da silinirse TV açıldığında bir mesaj gösterilir. Kanalları otomatik olarak güncelleyebilmesi için TV'nin bekleme modunda olması gerekir.

Açılıştaki mesajı kapatmak için **🏠** tuşuna basıp **⚙️ Ayarlar**'ı seçin ve **OK** tuşuna basın.

Kanal ayarları'nı seçip **OK** tuşuna basın.

Kanal kurulumu > Kanal güncelleme mesajı > Kapalı'yi seçin.

Otomatik kanal güncellemeyi kapatmak için **🏠** tuşuna basıp **⚙️ Ayarlar**'ı seçin ve **OK** tuşuna basın.

Kanal ayarları'nı seçin ve **OK** tuşuna basın. **Kanal kurulumu > Otomatik kanal güncelleme > Kapalı**'yi seçin.

Güncellemeyi başlatma

Güncellemeyi kendiniz başlatmak için **🏠** tuşuna basıp **⚙️** **Ayarlar**'ı seçin ve **OK** tuşuna basın. **Kanal arama**'yi seçin ve **OK** tuşuna basın. **Kanalları güncelle**'yi seçin ve ekrandaki talimatları uygulayın. Güncelleme birkaç dakika sürebilir.

Belirli ülkelerde Otomatik kanal güncelleme TV izlenirken veya TV'nin beklemede olduğu herhangi bir zamanda yapılır.

Yeni kanallar

Otomatik kanal güncellemesiyle eklenen yeni kanallar **Yeni** kanal listesinde kolayca bulunabilir. Aynı yeni kanallar **Tümü** veya **Radio** kanal listesinde de kaydedilir.

Yeni kanallar, favori olarak işaretlediğiniz veya herhangi bir ayarlama yapmadığınız sürece Yeni kanal listesinde tutulur.

Kanalları favori olarak işaretlemek için **Yardım**'da **☰** **Liste**'ye basın ve **Favori kanallar** konusuna bakın.

Kanalları yeniden kurma

Diğer TV ayarlarına dokunmadan kanal arayabilir ve yeniden kurabilirsiniz. İsterseniz, tam TV kurulumunu yeniden de yapabilirsiniz.

Bir çocuk kilidi kodu ayarlanmışsa, kanalları yeniden kurabilmek için önce bu kodu girmeniz gerekir.

Kanalları yeniden kurma

Yalnızca kanalları yeniden kurmak için . . .

- 1 - **🏠** tuşuna basıp **⚙️** **Ayarlar**'ı seçin ve **OK** tuşuna basın.
- 2 - **Kanal arama > Kanalları yeniden kur**'u seçin ve **OK** tuşuna basın.
- 3 - **Anten (DVB-T)** veya **Kablo (DVB-C)** seçimi yapın. Kanal araması birkaç dakika sürebilir. Ekrandaki talimatları uygulayın.

Tam kurulum

Tam TV kurulumunu yeniden yapmak için . . .

- 1 - **🏠** tuşuna basıp **⚙️** **Ayarlar**'ı seçin ve **OK** tuşuna basın.
- 2 - **TV ayarları > TV'yi yeniden kur**'u seçin ve **OK** tuşuna basın. Kurulum birkaç dakika sürebilir. Ekrandaki talimatları uygulayın.

Fabrika ayarları

Fabrika ayarları, TV'yi orijinal görüntü, ses ve AmbientLight ayarlarına döndürür.

Orijinal Fabrika ayarlarına dönmek için . . .

- 1 - **🏠** tuşuna basıp **⚙️** **Ayarlar**'ı seçin ve **OK** tuşuna basın.
- 2 - **TV ayarları > Genel ayarları > Fabrika ayarları**'nı seçin ve **OK** tuşuna basın.
- 3 - Onaylamak için **OK** tuşuna basın.
- 4 - Gerekirse arka arkaya **➡️** tuşuna basarak menüyü kapatabilirsiniz.

Kanal listesi kopyalama

Giriş

Kanal listesi kopyalama, bayiler ve uzman kullanıcılar içindir.

Kanal listesi kopyalama ile, bir TV'ye kurulan kanalları aynı seriye ait başka bir Philips TV'ye kopyalayabilirsiniz. Kanal listesi kopyalama ile TV'ye önceden tanımlanmış bir kanal listesi yükleyerek zaman alan kanal arama işinden kurtulmuş olursunuz. Kopyaladığınız küçük dosya, her USB bellek cihazına yarar.

Koşullar

- Her iki TV de aynı yılın serisine ait olmalıdır.
- Her iki TV de tip numaralarında DVB (H, K, M, T veya D/00) için aynı ürün tipi son ekine sahip olmalıdır ve TV aynı ülke için kurulmuş olmalıdır.
- Her iki TV de aynı donanım tipinde olmalıdır. TV'nin arkasında yer alan TV tip plakasındaki donanım tipini kontrol edin. Genellikle Q . . . LA olarak belirtilir.
- Her iki TV de uyumlu yazılım sürümlerine sahip olmalıdır. Yüklediğiniz zaman, yazılım sürümlerinin uyumlu olmadığını belirten bir ekran mesajı sizi uyaracaktır.

Geçerli sürüm

TV yazılımının geçerli sürümünü öğrenmek için **Geçerli sürüm** seçeneğini kullanabilirsiniz.

Kanal listesi kopyalama

Kanal listesi kopyalama

- 1 - Kanalları kurulan TV'yi açın. Bir USB bellek cihazı takın.
- 2 - **🏠** tuşuna basıp **⚙️** **Ayarlar**'ı seçin ve **OK** tuşuna basın.
- 3 - **TV ayarları > Genel ayarlar > Kanal listesi kopyalama > USB'ye kopyala**'yı seçin ve **OK** tuşuna basın. Kanal listesini bu TV'den kopyalamak için, kurulum esnasında girdiğiniz Çocuk kilidi kodunu girmeniz istenebilir.
- 4 - Kopyalama işlemi tamamlandığında USB bellek cihazını çıkarın.

Artık kopyalanan kanal listesini başka bir Philips TV'ye yükleyebilirsiniz.

Kanal listesi yükleme

Kopyalanan kanal listesini yükleme



TV'nizin önceden kurulmuş olup olmamasına bağlı olarak farklı bir kanal listesi yükleme yolu kullanmanız gerekir.

Henüz kurulum yapılmamış bir TV'ye

- 1 - Kurulumu başlatmak için güç fişini takın ve dil ile ülkeyi seçin. Kanal arama bölümünü atlayabilirsiniz. Kurulumu bitirin.
- 2 - Diğer TV'nin kanal listesini içeren USB bellek cihazını takın.
- 3 - Kanal listesi yüklemesini başlatmak için **🏠** tuşuna basıp **⚙️** **Ayarlar**'ı seçin ve **OK** tuşuna basın.
- 4 - **TV ayarları > Genel ayarlar > Kanal listesi kopyalama > TV'ye kopyala**'yı seçin ve **OK** tuşuna basın. Bu TV'nin Çocuk kilidi kodunu girmeniz istenebilir.
- 5 - TV, Kanal listesinin TV'ye başarıyla kopyalanıp kopyalanmadığını bildirir. USB bellek cihazını çıkarın.

Kurulmuş olan bir TV'ye

- 1 - TV'nin ülke ayarını doğrulayın. (Bu ayarı doğrulamak için **🏠** tuşuna basıp **⚙️** **Ayarlar**'ı seçin ve **OK** tuşuna basın. **Kanal arama > Kanalları yeniden kur**'u seçin ve **OK** tuşuna basın. Kanal aramadan çıkmak için önce **➡️** ardından **İptal**'e basın.) Ülke doğruysa, adım 2 ile devam edin. Ülke doğru değilse bir yeniden kurulum başlatmanız gerekir. Yeniden kurulumu başlatmak için **🏠** tuşuna basıp **⚙️** **Ayarlar**'ı seçin ve **OK** tuşuna basın. **Kanal arama > Kanalları yeniden kur > OK** seçimi yapın. Doğru ülkeyi seçin ve Kanal aramayı atlayın. Kurulumu bitirin. Tamamlandıktan sonra adım 2'ye dönün.
- 2 - Diğer TV'nin kanal listesini içeren USB bellek cihazını takın.



3 - Kanal listesi yüklemesini başlatmak için  tuşuna basıp  **Ayarlar**'ı seçin ve **OK** tuşuna basın.

4 -**TV ayarları > Genel ayarlar > Kanal listesi kopyalama > TV'ye kopyala**'yı seçin ve **OK** tuşuna basın. Bu TV'nin Çocuk kilidi kodunu girmeniz istenebilir.

5 - TV, Kanal listesinin TV'ye başarıyla kopyalanıp kopyalanmadığını bildirir. USB bellek cihazını çıkarın.

DVB-T veya DVB-C

Ülkenizde hem DVB-T hem de DVB-C alınabiliyorsa ve bu TV ülkenizdeki DVB-T ve DVB-C yayını almaya hazırsa, kanal kurulumu sırasında birini veya diğerini seçmiş olmanız gereklidir.

Yeni bir kanal kurulumu başlatmak için DVB ayarını değiştirmek istiyorsanız  tuşuna basıp  **Ayarlar**'ı seçin ve **OK** tuşuna basın.

Kanal ayarları'nı seçip **OK** tuşuna basın.

Kanal kurulumu > Anten bağlantısı > Anten veya Kablo (DVB-C) seçimi yapın ve **OK** tuşuna basın. İsteddiğiniz DVB ayarını seçin.

DVB-C kanal kurulumu

Tüm DVB-C ayarları kullanım kolaylığı için otomatik olarak ayarlanır.

DVB-C sağlayıcınız size belirli DVB-C değerleri, ağ kimliği veya ağ frekansı verdiyse, TV kurulum sırasında sorduğunda bu değerleri girin.

Kurulum sırasında taramayı (tam veya hızlı tarama) ayarlamak veya **Ayarlar** menüsünde belirli bir simge hızı girmek gerekebilir. Bir **Simge hızı** ayarlamak için öncelikle Simge hızını **Manuel** olarak ayarlayın.

Kanal numarası çakışmaları

Bazı ülkelerde farklı TV kanalları (yayıncıları) aynı kanal numarasına sahip olabilir. TV kurulum sırasında kanal numarası çakışmaları listesini gösterir. Kanal numarasına bu TV kanallarından hangisini kumak istediğinizi seçmeniz gerekir.

DVB-T + DVB-C

DVB-T anten girişi kullanabiliyorsanız ve DVB-C girişine de sahipseniz, TV'nizi hem DVB-T hem de DVB-C için ayarlayabilirsiniz. Sistemleri gerekli ayarlarla birbirinin ardına kurun.



Her sistem kurulduğunda, TV'de kurulu kanalları görüntüleyebilmek için TV'nin arkasındaki **Anten** bağlantısında anten giriş sinyalinizi değiştirmeniz ve TV'yi uygun sisteme ayarlamanız gerekir.

DVB-T veya DVB-C ayar seçimi için yukarı bakın.

Alım kalitesi





Dijital kanalları alıyorsanız, bir kanalın kalitesini ve sinyal gücünü kontrol edebilirsiniz.

Kendi anteniniz varsa, antenin konumunu değiştirerek alımı iyileştirmeye çalışabilirsiniz.

Dijital bir kanalın alım kalitesini kontrol etmek için kanala geçin.  tuşuna basıp  **Ayarlar**'ı seçin ve **OK** tuşuna basın.

Kanal ayarları'nı seçip **OK** tuşuna basın. **Kanal kurulumu > Dijital: alım testi**'ni seçin ve **OK** tuşuna basın.



Bu kanalın dijital frekansı gösterilir. Alım kalitesi düşükse anteninizin konumunu değiştirebilirsiniz. Bu frekansın sinyal kalitesini yeniden kontrol etmek için **Ara**'yı seçin ve **OK** tuşuna basın.

Belirli bir dijital frekansı kendiniz girmek için uzaktan kumandanın sayı tuşlarını kullanın. Bunun yerine, frekansı seçip oklan  ve  ile sayı üzerine konumlandırabilir ve sayıyı  ve  ile değiştirebilirsiniz. Frekansı kontrol etmek için **Ara**'yı seçip **OK** tuşuna basın.

Kanalları almak için DVB-C kullanıyorsanız, **Simge hızı modu** ve **Önceden tanımlanmış simge hızları** görüntülenir. Simge hızı modu için, kablolu yayın sağlayıcınız size özel bir simge hızı değeri sağlamadığı sürece, **Otomatik** seçeneğini seçin. Simge hızı değerini sayı tuşlarını kullanarak girebilirsiniz.

Manuel kurulum

Analog TV kanalları, tek tek manuel olarak kurulabilir.

Analog kanalları manuel olarak kumak için  tuşuna basıp  **Ayarlar**'ı seçin ve **OK** tuşuna basın.

Kanal ayarları'nı seçip **OK** tuşuna basın.

Kanal kurulumu > Analog: manuel kurulum'u seçin ve **OK** tuşuna basın.

1 - Sistem



TV sistemini ayarlamak için **Sistem**'i seçin ve **OK** tuşuna basın. Ülkenizi veya dünya üzerindeki konumunuzu seçin.

2 - Kanal bulma

Bir kanal bulmak için **Kanal bul**'u seçin ve **OK** tuşuna basın.

Ara'yı seçin ve **OK** tuşuna basın. Ayrıca kendiniz de bir frekans girebilirsiniz. Alım kalitesi düşükse yeniden **Ara**'ya basın. Kanalı kaydetmek istiyorsanız **Bitti**'yi seçin ve **OK** tuşuna basın.

3 - İnce ayar

Bir kanala ince ayar yapmak için **İnce ayar**'ı seçin ve **OK** tuşuna basın. Kanalda  veya  tuşlarını kullanarak ince ayar yapabilirsiniz.

Bulduğunuz kanalı kaydetmek istiyorsanız **Bitti**'yi seçin ve **OK** tuşuna basın.

4 - Kaydetme

Kanalı, geçerli kanal numarasına veya yeni bir kanal numarası olarak kaydedebilirsiniz.

Geçerli kanalda kaydet veya **Yeni kanal olarak kaydet**'i seçin.

Tüm analog TV kanallarını bulana kadar bu adımları tekrarlayabilirsiniz.

Görüntü formatı

Görüntünün üst ve altında veya her iki yanında siyah çubuklar görünüyorsa, görüntü formatını ekrana sığacak bir görüntü formatına ayarlayabilirsiniz.

TV kanalını izlerken **Görüntü formatı** menüsünü açmak için  **FORMAT** tuşuna basın.

Listeden bir format seçin ve **OK** tuşuna basın.

Fotoğraf formatları

Ekrandaki görüntüye bağlı olarak aşağıdaki formatlar bulunmaktadır:

• Otomatik doldurma

Görüntüyü, ekranı dolduracak şekilde otomatik olarak büyütür. Görüntü bozulmasını en aza indirir, alt yazılar görünür kalır. PC girişi için uygun değildir. Bazı ekstrem görüntü formatlarında siyah çubuklar görünmeye devam edebilir.

• Otomatik yaklaştırma

Ekranı bozulma olmadan mümkün olduğu kadar çok doldurmak için otomatik yaklaştırma yapar. Siyah çubuklar görünebilir. PC girişi için uygun değildir.

• Süper yaklaştırma

4:3 yayınların kenarlarındaki siyah çubukları kaldırır. Görüntü, ekranı dolduracak şekilde ayarlanır.

• Sinema ekranı 16:9

Görüntüyü 16:9 formata göre ölçeklendirir.

• Geniş ekran

Görüntüyü 16:9 formata göre genişletir.

• Ölçeksiz

HD veya PC girişi için uzman modu. Pikseller karşılık gelen piksellerin üzerine birebir yerleştirilerek görüntülenir. Bilgisayardan gelen görüntülerde siyah çubuklar görünebilir.

Metin

Metin sayfaları

Metni Açma

TV kanallarını izlerken Metin özelliğini açmak için, **TEXT** tuşuna basın.

Metin özelliğini kapatmak için **TEXT** tuşuna tekrar basın.



Metin sayfası seçme

Bir sayfa seçmek için ...

- Sayı tuşlarıyla sayfa numarasını girin.
- ◀ veya ▶ tuşuna basın
- ▲ veya ▼ tuşuna basın.
- Ekranın altındaki renk kodlu öğelerden birini seçmek için renkli tuşlardan birine basın.

Metin alt sayfaları

Bir Metin sayfa numarası altında birden fazla alt sayfa olabilir. Alt sayfa numaraları, ana sayfa numarasının yanındaki çubukta gösterilir.

Bir alt sayfayı seçmek için ◀ veya ▶ tuşuna basın.

T.O.P. Metin sayfaları

Bazı yayıncılar T.O.P. Metin hizmeti sunar.

Metin içinde T.O.P. Metin sayfalarını açmak için **!!! OPTIONS** tuşuna basın **T.O.P. genel görünümü**'nü seçin.

Metinde arama yapma

Bir kelime seçerek Metin içinde bu kelimenin geçtiği tüm yerleri tarayabilirsiniz.

Bir Metin sayfası için ve **OK** tuşuna basın.

Ok tuşlarıyla bir sözcük veya sayı seçin.

Şimdi **OK** tuşuna yeniden basarak bu sözcük veya sayının yeniden görüldüğü noktaya hemen gidebilirsiniz.

Bir sonraki noktaya gitmek için **OK** tuşuna tekrar basın.

Aramayı durdurmak için, seçili hiçbir şey kalmayana kadar ▲ tuşuna basın.

Bağlı bir cihazdaki Metin

TV kanallarını alan bağlı cihazlardan bazıları Metin de sunabilir. Bağlı bir cihazdaki Metin özelliğini açmak için **🏠** tuşuna basıp cihazı seçin ve **OK** tuşuna basın.

Cihazda bir kanalı izlerken **!!! OPTIONS** tuşuna basın, Cihaz tuşlarını göster öğesini seçin, **☰** tuşunu seçin ve **OK** tuşuna basın. Cihaz tuşlarını gizlemek için **➔** tuşuna basın. Metin özelliğini kapatmak için **➔** tuşuna tekrar basın.

Dijital Metin (yalnızca İngiltere)

Bazı dijital TV yayıncıları, kendi dijital TV kanallarında özel Dijital Metin veya etkileşimli TV sunmaktadır. Bu hizmet, seçmek ve gezinmek için sayı, renk ve ok tuşlarının kullanıldığı normal Metin içerir.

Dijital Metin özelliğini kapatmak için **➔** tuşuna basın.

Metin seçenekleri

Metin'de aşağıdakileri seçmek için **!!! OPTIONS** tuşuna basın:

- Sayfayı dondur
- Çift ekran
- T.O.P. genel görünümü
- Büyüt
- Göster
- Alt sayfalarda gezinme
- Dil

Sayfayı dondurma

Alt sayfaların otomatik olarak değiştirilmesini durdurmak için **!!! OPTIONS** tuşuna basın ve **Sayfayı dondur**'u seçin.

Çift ekran / Tam ekran

TV kanalı ve Metin özelliğini birbirinin yanında göstermek için **!!! OPTIONS** tuşuna basın ve **Çift ekran**'i seçin.

Tam ekran görünümüne dönmek için **Tam ekran**'i seçin.

T.O.P. genel görünümü

T.O.P. Metin'i açmak için **!!! OPTIONS** tuşuna basın ve **T.O.P. genel görünümü**'nü seçin.

Büyüt

Daha rahat okumak amacıyla Metin sayfasını büyütme için **!!! OPTIONS** tuşuna basın ve **Büyüt**'ü seçin. Sayfada aşağı kaymak için ▼ veya ▲ tuşuna basın.

Göster

Bir sayfadaki gizli bilgileri göstermek için **!!! OPTIONS** tuşuna basın ve **Göster**'i seçin.

Alt sayfalarda gezinme

Alt sayfa olan yerde bu alt sayfalar arasında gezinmek için **!!! OPTIONS** tuşuna basın ve **Alt sayfalarda gezinme**'yi seçin.

Dil

Metin özelliğinin doğru şekilde görüntülemek için kullandığı karakter grubunu değiştirmek için **!!! OPTIONS** tuşuna basın ve **Dil**'i seçin.

Metin ayarları

Metin dili

Bazı dijital TV yayıncılarında birden fazla Metin dili vardır. Birinci ve ikinci Metin dilinizi ayarlamak için **🏠** tuşuna basıp **Ayarlar**'i seçin ve **OK** tuşuna basın.

Kanal ayarları, Birinci veya İkinci Metin ve tercih ettiğiniz Metin dillerini seçin.

Metin 2.5

Varsa, Metin 2.5 daha fazla sayıda renk ve daha iyi grafik sunar. Metin 2.5, standart fabrika ayarı olarak etkindir. Kapatmak için **🏠** tuşuna basıp **⚙️ Ayarlar**'ı seçin ve **OK** tuşuna basın.

TV ayarları > Tercihler > Metin 2.5'i seçin.

Etkileşimli TV

iTV nedir?

Etkileşimli TV ile, bazı dijital yayıncılar, normal TV programlarını bilgi ya da eğlence sayfalarıyla birleştirirler. Bazı sayfalarda, bir programa yanıt veya oy verebilir, çevrimiçi alışveriş yapabilir veya bir isteğe bağlı video programı ödemesini yapabilirsiniz.

HbbTV, MHEG, . . .

Yayıncılar çeşitli etkileşimli TV sistemleri kullanırlar. Hbb TV (Karma Yayın Geniş Bantlı TV) veya iTV (Etkileşimli TV - MHEG). Etkileşimli TV bazen Dijital Metin veya Kırmızı düğme olarak adlandırılır. Ancak her bir sistem birbirinden farklıdır. Daha fazla bilgi için yayıncıların İnternet sitesini ziyaret edin.

Gerekenler

Etkileşimli TV, yalnızca dijital TV kanallarında mevcuttur. Etkileşimli TV'nin bütün avantajlarının keyfini çıkarmak için (Hbb TV, MHP veya iTV), TV'nizde yüksek hızlı (geniş bantlı) İnternet bağlantısı olması gerekir.

iTV sayfaları

iTV sayfalarını açma

Hbb TV veya iTV özelliği sunan kanalların pek çoğu, etkileşimli programları açabilmemiz için **🔴** (kırmızı) tuşa ya da **OK** tuşuna basmanızı gerektirir.

iTV sayfalarında gezinme

iTV sayfaları arasında gezinmek için ok ve renk tuşlarını, sayı tuşlarını ve **👉** tuşunu kullanabilirsiniz. iTV sayfalarında video izlemek için **▶** (Oynat), **⏸** (Duraklat) ve **■** (Durdur) tuşlarını kullanabilirsiniz.

Dijital Metin (yalnızca İngiltere)

Dijital Metin özelliğini açmak için, **TEXT** tuşuna basın. Kapatmak için, **👉** tuşuna basın.

iTV sayfalarını kapatma

Pek çok iTV sayfası, kapatmak için hangi tuşu kullanacağınızı konusunda sizi bilgilendirir.

Bir iTV sayfasının kapanmasını sağlamak için, bir sonraki TV kanalına geçin ve geri dönün.

3.4

TV kılavuzu

TV rehberini açma

TV rehberi ile kanallarınızın geçerli ve programlanmış TV programları listesini görüntüleyebilirsiniz*.

TV rehberini açma

TV rehberini açmak için **GUIDE** tuşuna basın. Kapatmak için tekrar **GUIDE** tuşuna basın.



TV rehberini ilk açtığınızda, TV program bilgileri için tüm TV kanallarını tarar. Bu işlem birkaç dakika sürebilir. TV rehberi verileri TV'de kaydedilir.

Programa geçme

TV rehberinden geçerli bir programa geçebilirsiniz.

Program seçmek için ok tuşlarını kullanarak program adını vurgulayın.

O gün daha sonrası için planlanan programları görüntülemek için sağ tarafa geçin.

Programa (kanala) geçmek için programı seçin ve **OK** tuşuna basın.

Program ayrıntılarını görüntüleme

Seçilen programın ayrıntılarını görüntülemek için **i** **INFO** tuşuna basın.

Günü değiştirme

TV rehberi sonraki günler için (en fazla 8 güne kadar) planlanan programları gösterebilir.

Sonraki günlerden birinin programlarını görmek için **CH+** tuşuna basın.

Önceki güne gitmek için **CH-** tuşuna basın.

İsterseniz **⏸** **OPTIONS** tuşuna basıp **Günü değiştir**'i de seçebilirsiniz.

Plandaki günü seçmek için **Önceki gün**, **Bugün** veya **Sonraki gün**'ü seçin ve **OK** tuşuna basın.

TV rehberi bilgileri İnternet'ten geliyorsa **🟡** **Gün seç**'e basın.

Hatırlatıcı ayarlama

TV rehberi yayıncıdan geliyorsa, bir programın başladığı uyarısını ekran mesajıyla gösteren hatırlatıcıları ayarlayabilirsiniz.

Hatırlatıcı ayarlamak için plandan bir program seçin ve **Hatırlatıcı ayarla** renkli tuşuna basın. Program bir saat simgesi **🕒** ile işaretlenir.

Hatırlatıcıyı iptal etmek için **Hatırlatıcıyı sil** renkli tuşuna basın.

Ayarladığınız tüm hatırlatıcıların listesini görmek için **Saatli hatırlatıcılar** renkli tuşuna basın.

Türüne göre arama

Bilgileri mevcutsa, planlanan programları filmler, spor programları vb. türüne göre arayabilirsiniz.

Programları türüne göre aramak için **⏸** **OPTIONS** tuşuna basın ve **Türüne göre ara**'yı seçin.

Bir tür seçin ve **OK** tuşuna basın. Bulunan programların listesi görüntülenir.

Kayıt

TV'ye bir USB Sabit Sürücü bağlarsanız kayıt yapabilirsiniz. Programlı bir kayıt yapmak için TV rehberini kullanın.

Daha fazla bilgi için **Yardım**'da **≡ Liste**'ye basın ve **Kaydetme** konusuna bakın.

* TV rehberi bilgilerinin (verilerinin) nereden geldiğine bağlı olarak, analog ve dijital kanallar veya yalnızca dijital kanallar gösterilir. Tüm kanallarda TV rehberi bilgileri bulunmaz.

TV rehberi bilgilerini alma

TV rehberi bilgileri (verileri) yayıncılardan veya İnternet'ten alır. Bazı bölgelerde ve bazı kanallar için TV rehberi bilgileri olmayabilir.

TV'yi İnternet'e bağlamadığınız sürece bilgiler yayıncıdan gelir. TV İnternet'e bağlandığı anda, İnternet'ten bilgi almaya geçer.

TV rehberi bilgileri İnternet'ten geliyorsa, TV rehberi dijital kanalları yanı sıra analog kanalları da listelebilir. TV rehberi menüsünde izlemekte olduğunuz kanalı küçük bir ekranda görüntüleyebilirsiniz. TV rehberi bilgileri İnternet'ten geliyorsa hatırlatıcı ayarlayamazsınız.

TV rehberi bilgilerini ayarlama

TV İnternet'e bağlıysa, TV'yi TV rehberi bilgilerini yayıncıdan alacak biçimde ayarlayabilirsiniz.

TV rehberi bilgilerini ayarlamak için **🏠** tuşuna basıp **⚙️**

Ayarlar'ı seçin ve **OK** tuşuna basın.

TV ayarları > **Genel ayarlar** > **TV rehberi**'ni seçin.

Yayıncıdan veya **İnternet'ten**'i seçin.

3.5

Cihazlara geçme

Kaynak listesi

Bağlantılar listesinde (Kaynak menüsünde) TV'ye bağlı cihazları bulabilirsiniz.

Bu Kaynak menüsünden bir cihaza geçebilirsiniz.

Kaynak menüsü

Kaynak menüsünü açmak için **📺** **SOURCE** tuşuna basın.

Bağlı bir cihaza geçmek için ok **◀** (sol) veya **▶** (sağ) tuşlarıyla cihazı seçip **OK** tuşuna basın.

Bazı cihazlar (HDMI-CEC cihazları) için, doğrudan cihaz simgesi altındaki listeden bir etkinlik seçebilirsiniz.

Cihazı ve ardından bir etkinliği seçip **OK** tuşuna basın.

Kaynak menüsünü bir cihaza geçmeden kapatmak için **📺** tuşuna tekrar basın.



Otomatik algılama

TV'ye yeni bir cihaz bağladığınızda cihaz otomatik olarak algılanıp Kaynak menüsüne yerleştirilir. Cihaz bir simge (cihaz türü) ile gösterilir ve bir ada sahip olur. Cihaz türü cihazla doğru biçimde eşleşmezse, örneğin TV'de bu cihazın bir oynatıcı olduğu belirtilmesine rağmen, cihaz bir oynatıcı değilse, türü değiştirebilirsiniz.

Cihaz türünü değiştirmek için **🔴** **Cihaz türü**'nü ve cihaza uygun bir türü seçtikten sonra **OK** tuşuna basın.

Cihaz adı cihaza uygun değilse veya cihaza kendiniz bir ad vermek istiyorsanız **🟢** **Yeniden adlandır**'ı seçin. Yeni bir ad girmek için uzaktan kumanda tuş takımını kullanın.

Uygun bir cihaz türü cihazı kullanmada size yardımcı olur. Cihaz türü görüntü ve ses tarzlarını, çözünürlük değerlerini, belirli ayarları veya Kaynak menüsü içindeki konumu belirler.

TV'ye yeni bir cihaz bağladığınızda, cihazın simgesi Kaynak menüsünün ön tarafına gelir.

TV cihazı otomatik olarak algılamazsa, cihazı bağladığınız bağlantıyı seçin ve Cihaz türü ve adını ayarlayın.

Orijinal ad ve simge

Cihaz simgesini orijinal ad ve tür simgesine geri yüklemek için **⏏** **OPTIONS** tuşuna basın, menü çubuğundaki **Seçenekler** sekmesini seçin ve **Orijinal ad ve simge**'yi seçip **OK** tuşuna basın.

Bağlantıları tarama

Tüm TV bağlantılarını yeniden tarayıp Kaynak menüsünü güncellemek için **⏏** **OPTIONS** tuşuna basın, menü çubuğundaki **Seçenekler** sekmesini seçin ve **Bağlantıları tara**'yı seçip **OK** tuşuna basın.

Beklemeden

TV beklemedeyken TV uzaktan kumandasını kullanarak bağlı bir cihaza geçebilirsiniz.

Oynatın

Beklemeden hem disk oynatıcıyı hem de TV'yi açıp diski veya programı hemen oynatmaya başlamak için TV uzaktan kumandasında **▶** (oynat) tuşuna basın.

Cihazın HDMI kablosu ile bağlanmış olması ve hem TV hem de cihazda HDMI CEC'nin açık olması gerekir.



Ev Sinema Sistemi

CD veya radyo kanalı dinlemek için TV'yi beklemede bırakarak Ev Sinema Sisteminizi açabilirsiniz.

TV'yi beklemede bırakarak yalnızca HTS'yi açmak için TV uzaktan kumandasında **📺** **SOURCE** tuşuna basın.



EasyLink

EasyLink ile TV uzaktan kumandasını kullanarak bağlı cihazları çalıştırabilirsiniz. EasyLink, bağlı cihazlarla iletişim kurmak için HDMI CEC kullanır. Cihazların HDMI CEC'yi desteklemesi ve HDMI bağlantısı ile bağlanmış olması gerekir.

Daha fazla bilgi için Yardım'da ☰ Liste'ye basın ve EasyLink konusuna bakın.

3.6

Altyazılar ve diller

Altyazılar

Altyazıları açma

Altyazı menüsünü açmak için **SUBTITLE** tuşuna basın.

Altyazıları, **Açık** veya **Kapalı** olarak ayarlayabilirsiniz.

Yayın programı sizin dilinizde, yani TV için ayarladığınız dilde değilse altyazıları göstermek için **Otomatik**'i seçin. Bu ayar  tuşu ile sesi kapattığınızda da altyazıları gösterir.

Analog kanallarda altyazılar **Metin** içinden kullanılabilir.



Analog kanallar için altyazılar

Analog kanallarda altyazıları her kanal için manuel olarak kullanılabilir hale getirmeniz gerekir.

- 1 - Kanala geçin ve Metni açmak için **Metin**'i seçin.
- 2 - Altyazılar için sayfa numarasını girin, genellikle 888.
- 3 - Metni kapatmak için tekrar **Metin**'e basın.

Bu analog kanalı izlerken Altyazı menüsünde **Açık**'ı seçerseniz, varsa altyazılar gösterilir.



Kanalın analog ya da dijital olup olmadığını öğrenmek için kanala geçin ve **Seçenekler** menüsünde **Durum** sekmesini açın.

Dijital kanallar için altyazılar

Dijital kanallar için Metin'de altyazıları ayarlamaya gerek yoktur. Dijital kanallar bir program için birçok altyazı dili sunabilir. Tercih ettiğiniz birinci ve ikinci altyazı dilini ayarlayabilirsiniz. Bu dillerden birinde altyazılar varsa, TV bunları gösterir.

Tercih ettiğiniz altyazı dillerinden hiçbiri yoksa olanlar arasında başka bir altyazı dili seçebilirsiniz.

Birinci ve ikinci altyazı dilini ayarlamak için . . .

- 1 -  tuşuna basıp **Ayarlar**'ı seçin ve **OK** tuşuna basın.
- 2 - **Kanal ayarları**'ni seçin, **Diller** > **Birinci altyazı** veya **İkinci altyazı**'yi seçin ve **OK** tuşuna basın.
- 3 - Bir dil seçin ve **OK** tuşuna basın.
- 4 - Gerekirse arka arkaya  tuşuna basarak menüyü kapatabilirsiniz.

Tercih ettiğiniz altyazı dillerinden hiçbiri yoksa olanlar arasında başka bir dil seçmek için . . .



- 1 -  tuşuna basın
- 2 - **Altyazı dili**'ni ve geçici olarak istediğiniz dili seçip **OK** tuşuna basın.

Ses dili

Dijital TV kanalları program sesini çeşitli konuşma dillerinde yayınlayabilir. Tercih ettiğiniz birinci ve ikinci ses dillerini ayarlayabilirsiniz. Bu dillerden birinde ses varsa, TV bu sese geçecektir.

Tercih ettiğiniz ses dillerinden hiçbiri yoksa olanlar arasında başka bir ses dili seçebilirsiniz.

Birinci ve ikinci ses dilini ayarlamak için . . .

- 1 -  tuşuna basıp **Ayarlar**'ı seçin ve **OK** tuşuna basın.
- 2 - **Kanal ayarları**'ni seçin, **Diller** > **Birinci ses** veya **İkinci ses**'i seçin ve **OK** tuşuna basın.
- 3 - Bir dil seçin ve **OK** tuşuna basın.
- 4 - Gerekirse arka arkaya  tuşuna basarak menüyü kapatabilirsiniz.

Tercih ettiğiniz ses dillerinden hiçbiri yoksa olanlar arasında başka bir ses dili seçmek için . . .



- 1 -  tuşuna basın
- 2 - **Ses dili**'ni ve geçici olarak istediğiniz ses dilini seçip **OK** tuşuna basın.



Orijinal dil

Dijital kanal programın veya filmin orijinal dilini banndıyorsa, TV'yi otomatik olarak bu ses diline geçecek biçimde ayarlayabilirsiniz. Dublajlı filmi orijinal dilinde izlemek için (orijinal dil varsa), Orijinal dil seçeneğini **Açık** olarak ayarlayın.

Orijinal dil'i ayarlamak için. . .

- 1 -  tuşuna basıp **Ayarlar**'ı seçin ve **OK** tuşuna basın.
- 2 - **Kanal ayarları**'ni seçin, **Diller** > **Orijinal dil**'i seçin ve **OK** tuşuna basın.
- 3 - **Açık** veya **Kapalı**'yi seçin ve **OK** tuşuna basın.
- 4 - Gerekirse arka arkaya  tuşuna basarak menüyü kapatabilirsiniz.

İşitme ve görme engelliler için ses dilleri

Bazı dijital TV kanalları işitme veya görme engelliler için özel uyarlanmış ses ve altyazı yayınlamaktadır.

Daha fazla bilgi için **Yardım**'da **≡ Liste**'ye basın ve **Evrensel erişim** konusuna bakın.

Menü dili

TV menüleri ve mesajlarının dilini değiştirmek için . . .
1 - **🏠** tuşuna basıp **⚙️ Ayarlar**'ı seçin ve **OK** tuşuna basın.
2 - **TV ayarları** > **Genel ayarlar** > **Menü dili**'ni seçin ve **OK** tuşuna basın.
3 - İstedığınız dili seçin ve **OK** tuşuna basın.
4 - Gerekirse arka arkaya **↩️** tuşuna basarak menüyü kapatabilirsiniz.

3.7

Zamanlayıcılar ve saat

Uyku zamanlayıcısı

Uyku zamanlayıcısıyla, TV'yi belirli bir sürenin ardından otomatik olarak bekleme moduna geçecek biçimde ayarlayabilirsiniz.

Uyku zamanlayıcısını ayarlamak için **🏠** tuşuna basıp **⚙️ Ayarlar**'ı seçin ve **OK** tuşuna basın.
TV ayarları > **Genel ayarlar** > **Uyku zamanlayıcısı**'ni seçin.
Kaydım çubuğu ile süreyi 180 dakikaya kadar 5'er dakika aralıklarla ayarlayabilirsiniz. 0 dakika olarak ayarlanırsa uyku zamanlayıcısı kapalı olur.

Geri sayım sırasında istediğiniz zaman TV'nizi kapatabilir veya süreyi sıfırlayabilirsiniz.

Saat

TV rehberinde saati görmek için **GUIDE** tuşuna basın.

Bazı ülkelerde dijital yayınlar UTC - Koordineli Evrensel Saat bilgisi göndermez. Gün ışığından tasamuf amaçlı saat değişimi gözardı edilebilir ve TV saati hatalı olarak gösterebilir.

TV saatini düzeltmek için **🏠** tuşuna basıp **⚙️ Ayarlar**'ı seçin ve **OK** tuşuna basın.
TV ayarları > **Genel ayarlar** > **Saat** ve **Ülkeye bağlı**'yı seçin.
Gün ışığı tasarrufu ve uygun ayan seçin.
Saat ve tarihi manuel olarak ayarlamak için **Manuel**'i seçin.
Ardından **Saat** veya **Tarih**'i seçin.

Smart TV, Kayıt özelliğini kullanarak program kaydederken, saati ve tarihi manuel olarak değiştirmenizi öneririz.

Kapatma zamanlayıcısı

4 saat boyunca TV'nin uzaktan kumandasındaki hiçbir tuşa basmazsanız veya TV 10 dakika boyunca giriş sinyali ya da uzaktan kumanda komutu almazsa, TV enerji tasarrufu yapmak için otomatik olarak kapanır.

TV'yi monitör olarak kullanıyorsanız veya TV izlemek için dijital bir alıcı kullanıyorsanız (Set Üstü Kutusu - STB) ve TV'nin uzaktan kumandasını kullanmıyorsanız, otomatik kapanma özelliğini devre dışı bırakmanız gerekir.

Devre dışı bırakmak için **🏠** tuşuna basıp **⚙️ Ayarlar**'ı seçin ve **OK** tuşuna basın.

TV ayarları > **Genel ayarlar** > **Kapatma zamanlayıcısı**'ni seçin ve kaydırma çubuğunu **0**'a ayarlayın.

Çevre dostu TV ayarları hakkında daha fazla bilgi için **Yardım**'da **≡ Liste**'ye basın ve **Enerji tasarrufu** konusuna bakın.

3.8

Görüntü ayarları

Görüntü ayarları

Tüm görüntü ayarlarını Görüntü menüsünde ayrı ayrı yapabilirsiniz.

Görüntü ayarları'nı açmak için **🏠** tuşuna basıp **⚙️ Ayarlar**'ı seçin ve **OK** tuşuna basın.
TV ayarları > **Görüntü**'yü seçin.

• Görüntü tarzı

Görüntü tarzı ayarlarını yapmak için **Yardım**'da **≡ Liste**'ye basın ve **Görüntü tarzı** konusuna bakın.

• (3D) Arka ışık

Arka ışığın kontrast seviyesini ayarlar.

• Renk

Renk doygunluk seviyesini ayarlar.

• Keskinlik

İnce ayrıntıların keskinlik seviyesini ayarlar.

• Parazit azaltma

Görüntüdeki parazitleri filtreler ve azaltır.

• MPEG parazit azaltma

Görüntüdeki dijital geçişleri yumuşatır.

• Pixel Precise HD

Perfect Pixel HD Engine'in gelişmiş ayarlarını kontrol eder.

— **Mükemmel Doğal Hareket**, görüntü titremesini ortadan kaldırır ve özellikle filmlerde hareket akıcılığı sağlar.

— **Clear LCD** mükemmel bir hareket netliği, daha iyi siyah seviyesi, titreşimsiz yüksek kontrast ve daha geniş izleme açısı sunar.

— **Süper çözünürlük** özellikle görüntüdeki çizgiler ve dış hatlarda mükemmel keskinlik sağlar.

— **Gelişmiş keskinlik** özellikle görüntüdeki ayrıntılarda mükemmel keskinlik sağlar.

— **Mükemmel kontrast** TV'nin görüntüdeki karanlık, orta ve aydınlık bölgelerindeki ayrıntıları otomatik olarak zenginleştireceği seviyeyi ayarlar.

— **Dinamik arka ışık** ekranın parlaklık yoğunluğunun düşürülerek güç tüketiminin azaltılacağı seviyeyi ayarlar. En iyi güç tüketimi veya en iyi parlaklık yoğunluğuna sahip görüntüler için bu ayan seçin.

— **Renk geliştirme** renkleri daha canlı hale getirir ve parlak renklerde ayrıntıların çözünürlüğünü artırır.

• **Gelişmiş** özelliği gelişmiş görüntü ayarlarını yapar:

— **Işık sensörü** görüntü ve Ambientlight ayarlarını otomatik olarak odanın ışık koşullarına göre ayarlar.

- **Gamma**, görüntü parlaklığı ve kontrastı için kullanılan, doğrusal olmayan bir ayardır. Gamma değerini artırmak veya azaltmak için kaydırma çubuğunu kullanın.
- **Renk ısı** renkleri **Normal**, **Sıcak** (kırmızımsı) veya **Soğuk** (mavimsi) olarak ayarlar.
- **Özel renk sıcaklığı** görüntünün renk sıcaklığını ayarlar.
- **(3D) Video kontrastı** görüntü içeriğinin kontrastını ayarlar.
- **Parlaklık** görüntünün parlaklık seviyesini ayarlar.
- **Oyun veya bilgisayar**
Bir bilgisayar veya oyun bağlandığında, TV'yi önceden tanımlı en uygun ayara getirir.
- **Format ve kenarlar**
— **Görüntü formatı**: ≡ **Liste** ile **Görüntü formatı** konusunu bulup okuyabilirsiniz.
— **Ekran kenarları**, bozulan kenarları gizlemek amacıyla görüntüyü biraz büyütme için.
— **Görüntü kaydırma**, imleç tuşlarını kullanarak görüntüyü yukarı / aşağı veya sola / sağa doğru kaydırmak için.

Görüntü tarzı

Görüntüyü kolayca ayarlamak için **Görüntü tarzı** ile önceden ayarlanmış bir ayar seçebilirsiniz.
Seçenekler menüsünü açmak için TV kanalını izlerken **|||OPTIONS** tuşuna basın ve **Görüntü tarzı**'ni seçin. Bir Görüntü tarzı seçin ve **OK** tuşuna basın.

Görüntü tarzları

Görüntü tarzları ile film izleme veya enerji tasarrufu için ideal görüntü ayarlarına kolayca geçebilirsiniz.
Ayrıca, Parlaklık veya Kontrast gibi seçilmiş belirli bir Görüntü tarzını ayarlayabilirsiniz. TV yaptığınız ayarları hatırlar.

Görüntü tarzı ayarlama

- Görüntü tarzı ayarlamak için . . .
- 1 - Tarzı seçin ve **OK** tuşuna basın.
 - 2 - **🏠** tuşuna basıp **⚙️ Ayarlar**'i seçin ve **OK** tuşuna basın.
 - 3 - **TV ayarları**'ni seçin ve ilgili ayara gidip ayarı yapın.
 - 4 - Ayarınızı kaydederek menüyü kapatmak için **➡️** tuşuna basın.

Orijinal Görüntü tarzı değerlerine dönmek için . . .

- 1 - **🏠** tuşuna basıp **⚙️ Ayarlar**'i seçin ve **OK** tuşuna basın.
- 2 - **TV ayarları** > **Görüntü** > **Görüntü tarzı**'ni ve sıfırlamak istediğiniz tarzı seçin.
- 3 - **🔴Sıfırla**'ya basın. Tarz sıfırlanır.

Aynı görüntü ayarları yapmak için **Yardım**'da ≡ **Liste**'ye basın ve **Görüntü** konusuna bakın.

Kullanılabilir Görüntü tarzları . . .

- **Kişisel** - Görüntü ve sesi kişiselleştirme bölümünde yapmış olduğunuz seçimler
- **Canlı** - Güneş ışığında izlemek için idealdir
- **Doğal** - Doğal görüntü ayarları
- **Film** - Film izlemek için idealdir
- **Enerji tasarrufu** - Enerji tasarrufu yapan ayarlar
- **Standart** - Standart fabrika ayarları
- **Fotoğraf** - Fotoğraf görüntülemek için idealdir
- **ISF Gündüz ve ISF Gece** - ISF Kalibrasyon ayarları

Mağaza veya Ev konumu

TV'yi her açtığınızda Görüntü tarzı tekrar **Canlı**'ya dönüyorsa, TV konumu **Mağaza** olarak ayarlanmıştır. Bu mağaza kullanımına yönelik bir ayardır.

TV'yi Ev kullanımına ayarlamak için . . .

- 1 - **🏠** tuşuna basıp **⚙️ Ayarlar**'i seçin ve **OK** tuşuna basın.
- 2 - **TV ayarları** > **Genel ayarları** > **Konum**'i seçin ve **OK** tuşuna basın.
- 3 - **Ev**'i seçin ve **OK** tuşuna basın.
- 4 - Gerekirse arka arkaya **➡️** tuşuna basarak menüyü kapatabilirsiniz.

Konum

Konum

TV bir mağazada bulunuyorsa, TV'yi mağaza içinde tanıtım afişi görüntüleyecek şekilde ayarlayabilirsiniz. **Görüntü tarzı** otomatik olarak **Canlı** ayarına geçer. Otomatik **Kapatma zamanlayıcısı** devre dışı olur.

TV'yi Mağaza konumuna ayarlamak için . . .

- 1 - **🏠** tuşuna basıp **⚙️ Ayarlar**'i seçin ve **OK** tuşuna basın.
- 2 - **TV ayarları** > **Genel ayarları** > **Konum**'i seçin ve **OK** tuşuna basın.
- 3 - **Mağaza**'yı seçin ve **OK** tuşuna basın.
- 4 - Gerekirse arka arkaya **➡️** tuşuna basarak menüyü kapatabilirsiniz.

3.9

Ses ayarları

Ses

Ses menüsünde, tüm ses ayarlarını aynı anda yapabilirsiniz.

Ses ayarları'nı açmak için **🏠** tuşuna basıp **⚙️ Ayarlar**'i seçin ve **OK** tuşuna basın.
TV ayarları > **Ses**'i seçin.

- **Bas**
Sesteki düşük tonların seviyesini ayarlar.
- **Tiz**
Sesteki yüksek tonların seviyesini ayarlar.
- **Denge**
Sol ve sağ hoparlörlerin dengesini, dinleme konumuza en uygun biçimde ayarlar.
- **Surround modu**
İç hoparlörlerdeki surround ses etkisini ayarlar.
- **Kulaklık ses dzy.**
TV'nin kulaklık bağlantısı için ses seviyesini ayarlar.
- **Otomatik ses seviyesi ayarı**
Reklamlar başlarken veya bir kanaldan diğerine geçerken ortaya çıkan ani ses seviyesi değişimlerini azaltır.

Tercih edilen ses formatı

Ses formatını Standart (Stereo) veya Gelişmiş (Multichannel) olarak ayarlayabilirsiniz. Bu iki türden biri varsa, TV otomatik olarak ayarladığınız ayara geçer.

- 1 - **🏠** tuşuna basıp **⚙️ Ayarlar**'i seçin ve **OK** tuşuna basın.
- 2 - **Kanal ayarları** > **Diller** > **Tercih edilen ses formatı**'ni seçin ve **OK** tuşuna basın.

3 -Standart veya **Gelişmiş**'i seçin ve **OK** tuşuna basın.

4 - Gerekirse arka arkaya **↵** tuşuna basarak menüyü kapatabilirsiniz.

Mono / Stereo

TV'yi mono sese ayarlayabilirsiniz.

1 - **🏠** tuşuna basıp **⚙️ Ayarlar**'ı seçin ve **OK** tuşuna basın.

2 -**Kanal ayarları** > **Mono / Stereo**'yu seçin ve **OK** tuşuna basın.

3 -**Mono** veya **Stereo**'yu seçin ve **OK** tuşuna basın.

4 - Gerekirse arka arkaya **↵** tuşuna basarak menüyü kapatabilirsiniz.

Ses tarzı

Sesi kolayca ayarlamak için **Ses tarzı** ile önceden ayarlanmış bir ayar seçebilirsiniz.

Seçenekler menüsünü açmak için TV kanalını izlerken

⏏️ OPTIONS tuşuna basın ve **Ses tarzı**'nı seçin. Bir Ses tarzı seçin ve **OK** tuşuna basın.

Ses tarzları

Ses tarzları ile konuşma (Haberler) veya film izleme için ideal ayarlara kolayca geçebilirsiniz.

Ayrıca, Bas veya Tiz gibi seçilmiş belirli bir Ses tarzını ayarlayabilirsiniz. TV yaptığınız ayarları hatırlar.

Ses tarzı ayarlama

Ses tarzı ayarlamak için . . .

1 - Tarzı seçin ve **OK** tuşuna basın.

2 - **🏠** tuşuna basıp **⚙️ Ayarlar**'ı seçin ve **OK** tuşuna basın.

3 -**TV ayarları**'nı seçin ve ilgili ayara gidip ayarı yapın.

4 - Ayarınızı kaydederek menüyü kapatmak için **↵** tuşuna basın.

Orijinal Ses tarzı değerlerine dönmek için . . .

1 - **🏠** tuşuna basıp **⚙️ Ayarlar**'ı seçin ve **OK** tuşuna basın.

2 -**TV ayarları** > **Ses** > **Ses tarzı**'nı ve sıfırlamak istediğiniz tarzı seçin.

3 - **🔴 Sıfırla**'ya basın. Tarz sıfırlanır.

Aynı ses ayarları yapmak için **Yardım**'da **☰ Liste**'ye basın ve **Ses** konusuna bakın.

Farklı Ses tarzları şunlardır . . .

- **Kişisel** - Görüntü ve sesi kişiselleştirme bölümünde yapmış olduğunuz kişisel seçimleriniz
- **Orijinal** - Fabrika standardı
- **Haberler** - Konuşmalar için idealdir
- **Film** - Film izlemek için idealdir
- **Oyun** - Oyun oynamak için idealdir
- **Müzik** - Müzik dinlemek için idealdir

TV yerleştirme

TV yerleştirme

Bu ayar ilk kurulumun parçası olarak **TV standına** veya **Duvara montajlı**'ya ayarlanır.

Daha sonra TV'nin yerleştirilmesini değiştirirseniz, en iyi ses kalitesini elde etmek için bu ayarı da uygun biçimde değiştirin.

1 - **🏠** tuşuna basıp **⚙️ Ayarlar**'ı seçin ve **OK** tuşuna basın.

2 -**TV ayarları** > **Genel ayarları** > **TV yerleştirme**'yi seçin ve **OK** tuşuna basın.

3 -**TV standına** veya **Duvara montajlı**'yı seçin ve **OK** tuşuna basın.

4 - Gerekirse arka arkaya **↵** tuşuna basarak menüyü kapatabilirsiniz.

3.10

Ambilight ayarları

Ambilight özelliğini açar ve kapatır

En iyi Ambilight etkisini almak için akılda tutulması gereken ipuçları:

• Odadaki aydınlatmayı azaltın ve TV'yi duvardan en fazla 25 cm uzağa yerleştirin.

• Ambilight'ın Duvar rengi ayarını evinizin duvar rengine göre ayarlayın.

• Kızılötesi uzaktan kumanda sinyalleri Ambilight tarafından bozulabilir. Cihazlarınızı (disk oynatıcı veya Ev sinema sistemi) Ambilight'ın uzağına yerleştirin.

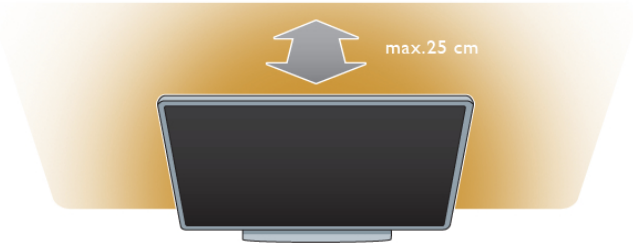

Ambilight'ı açmak veya kapatmak ve Ambilight ayarları **Kapalı**, **Dinamik** ve **Statik** arasında geçiş yapmak için uzaktan kumandadaki **AMBILIGHT** tuşuna basın.

Bu Ambilight ayarları hakkında daha fazla bilgi almak istiyorsanız **☰ Liste** ile **Ambilight dinamik** veya **Ambilight statik**'i bulup okuyabilirsiniz.

Ambilight özelliğini Ambilight menüsüyle de açıp kapatabilirsiniz.

🏠 tuşuna basıp **⚙️ Ayarlar**'ı seçin ve **OK** tuşuna basın.

TV ayarları'nı seçin ve **OK** tuşuna basın. **Ambilight**'ı seçin.



Ambilight dinamik

Ambilight dinamik ile Ambilight'ın ekrandaki görüntülere tepki verme hızını ayarlayabilirsiniz.

🏠 tuşuna basıp **⚙️ Ayarlar**'ı seçin ve **OK** tuşuna basın.

TV ayarları'nı seçin **OK** tuşuna basın. **Ambilight** > **Mod** > **Dinamik**'i seçin ve **OK** tuşuna basın.

Dinamik'i seçin. Tercih ettiğiniz hızı ayarlamak için kaydırma çubuğunu kullanın.

Ambilight statik ile istediğiniz bir Ambilight rengini ayarlayabilirsiniz.

🏠 tuşuna basıp ⚙️ **Ayarlar**'ı seçin ve **OK** tuşuna basın.

TV ayarları'nı seçip **OK** tuşuna basın.

Ambilight > Mod > Statik'i seçin ve **OK** tuşuna basın.

Statik'i seçin. Tercih ettiğiniz rengi seçin. Ambilight statik renkleri, sabit (dinamik olmayan) renklerdir.

Ambilight ayarları

Diğer Ambilight ayarlarını TV ayarlarının Ambilight menüsünde bulabilirsiniz.

Bu ayarları değiştirmek için 🏠 tuşuna basıp ⚙️ **Ayarlar**'ı seçin ve **OK** tuşuna basın.

TV ayarları > Ambilight'i seçin.

Ambilight modu

TV açıkken **AMBILIGHT** tuşu ile Ambilight modları **Kapalı**, **Dinamik** ve **Statik** arasında geçiş yapabilirsiniz. Ambilight'ın ekrandaki görüntülere yanıt vermesi için **Dinamik**'i seçin. Belirli bir sabit renk ayarlamak istiyorsanız **Statik**'i seçin.

Ambilight parlaklığı

Ambilight parlaklığını ayarlamak için, **Parlaklık**'i seçin ve **OK** tuşuna basın. Ambilight'ın ışık çıkışını ayarlayın.

Ambilight dinamik

Ambilight'ın ekrandaki görüntülere tepki verme hızını ayarlamak için **Dinamik**'i seçin.

Daha fazla bilgi için **Yardım**'da ☰ **Liste**'ye basın ve **Ambilight dinamik** konusuna bakın.

Ambilight statik

Kendi istediğiniz bir Ambilight rengi ayarlamak için. Ambilight statik renkleri, sabit (dinamik olmayan) renklerdir.

Daha fazla bilgi için **Yardım**'da ☰ **Liste**'ye basın ve **Ambilight statik** konusuna bakın.

Duvar rengi

TV'nizin arkasındaki duvarın rengi Ambilight'ın renk efektini etkileyebilir.

Bu etkiyi düzeltmek için **Ambilight > Gelişmiş > Duvar rengi**'ni ve duvar rengine uyum bir renk seçin. Ambilight renklerini TV'nin arkasındaki duvarın rengi ile en iyi şekilde kanşacak şekilde düzelterek.

TV'yi kapatma

TV'yi kapattıktan birkaç saniye sonra Ambilight'ın hemen kapanmasını veya kısılmasını sağlamak için **Ambilight > Gelişmiş > TV'yi kapatma**'yı seçin.

Oda aydınlatma tarzı

Daha fazla bilgi için **Yardım**'da ☰ **Liste**'ye basın ve **Oda aydınlatma** konusuna bakın.

Oda aydınlatma

TV bekleme modundayken Ambilight'ı açabilir ve odanızda Oda aydınlatma etkisi yaratabilirsiniz.

TV bekleme modundayken Ambilight özelliğini açmak için **AMBILIGHT** tuşuna basın.



Oda aydınlatma renk düzenini değiştirmek için **AMBILIGHT** tuşuna tekrar basın.

Oda aydınlatmayı kapatmak için **AMBILIGHT** tuşunu birkaç saniye boyunca basılı tutun.

Renk düzenini TV ayarları menüsünden de değiştirebilirsiniz. TV açıkken 🏠 tuşuna basıp ⚙️ **Ayarlar**'ı seçin ve **OK** tuşuna basın.

TV ayarları > Ambilight > Gelişmiş > Oda aydınlatma tarzı'nı seçin. Oda aydınlatmanın çalışmaya başlayacağı renk düzenini seçin.

3.11

Evrensel erişim

Açma

Evrensel erişim açıldığında TV işitme ve görme engelli kişilerin kullanımı için ayarlanır.

Açma

Kurulum esnasında Evrensel erişim özelliğini açmadıysanız, hala **Ayarlar** bölümünden açmanız mümkündür.

Evrensel erişimi açmak için 🏠 tuşuna basıp ⚙️ **Ayarlar**'ı seçin ve **OK** tuşuna basın.

TV ayarları > Genel ayarlar > Evrensel erişim'i seçin. **Açık**'ı seçip **OK** tuşuna basın.

Ayarlar bölümünde Evrensel erişim açıkken, Seçenekler menüsüne Evrensel erişim seçeneği eklenir. Seçenekler menüsündeki Evrensel menüsü ile işitme ve görme engelli kişiler için belirti ayarları yapabilirsiniz.

İşitme engelliler

Bazı dijital TV kanalları, işitme engelliler için uyarlanmış özel ses ve altyazılar yayınlamaktadır. İşitme engelliler özelliği açıkken, TV varsa otomatik olarak uyarlanmış ses ve altyazılara geçiş yapar.

Açma

İşitme engelliler özelliğini açmak için **III OPTIONS** tuşuna basıp **Evrensel erişim**'i seçin ve **OK** tuşuna basın.
İşitme engelli'yi ve **Açık**'i seçin ve **OK** tuşuna basın.

İşitme engelliler için ses dili bulunup bulunmadığını doğrulamak için **III OPTIONS** tuşuna basın, **Ses dili**'ni seçin ve **III** ile işaretlenmiş bir ses dili arayın.

Seçenekler menüsünde Evrensel erişim yoksa, Ayarlardan **Evrensel erişim**'i açın.
Daha fazla bilgi için **Yardım**'da **III Liste**'ye basın ve **Evrensel erişim** konusuna bakın.

Görme engelliler

Dijital TV kanalları ekranda olup bitenler hakkında özel bir sesli yorum yayınlayabilir. Görme engelli ayarlarını yapabilmemiz için Evrensel erişimin açılmış olması gerekir.

Görme engelliler

Görme engelliler özelliğiyle bir anlatıcının yorumu normal sese eklenir.

Yorumu etkinleştirmek için (varsa) . . .

- 1 - **Evrensel erişim** açıkken **III OPTIONS** tuşuna basın ve menü çubuğundaki **Seçenekler** sekmesini açın.
- 2 - **Görme engelliler**'i seçin ve **OK** tuşuna basın.
- 3 - **Açık**'i seçin ve **OK** tuşuna basın.

Görme engelliler için sesli yorum olup olmadığını kontrol edebilirsiniz.

Seçenekler menüsünde **Ses dili**'ni seçin ve **III** ile işaretlenmiş bir ses dili olup olmadığını bakın.

Hoparlörler / Kulaklık

Sesli yorumu nereden duymak istediğinizi seçebilirsiniz.

Yalnızca TV hoparlörleri, kulaklık veya her ikisi.

Hoparlörler / Kulaklık'i ayarlamak için. . .

- 1 - **III** tuşuna basıp **Ayarlar**'ı seçin ve **OK** tuşuna basın.
- 2 - **Kanal ayarları > Diller > Görme engelliler > Hoparlörler / Kulaklık**'i seçin ve **OK** tuşuna basın.
- 3 - **Hoparlörler, Kulaklık veya Hoparlörler + kulaklık**'i seçin ve **OK** tuşuna basın.
- 4 - Gerekirse arka arkaya **III** tuşuna basarak menüyü kapatabilirsiniz.

Birleştirilmiş ses

İsterseniz normal ses ile sesli yorumu birleştirebilirsiniz.

Sesi birleştirmek için . . .

- 1 - **III OPTIONS** tuşuna basın ve menü çubuğundaki **Seçenekler** sekmesini seçin.
- 2 - **Birleştirilmiş ses**'i seçin ve **OK** tuşuna basın.
- 3 - Kaydırma çubuğunu ayarlamak için yukarı ve aşağı okları kullanın.
- 4 - Onaylamak için **OK** tuşuna basın.

Ses efekti

Bazı sesli yorumlarda stereo veya giderek azalan ses gibi ses efektleri bulunabilir.

Ses efektlerini açmak için (varsa) . . .

- 1 - **III** tuşuna basıp **Ayarlar**'ı seçin ve **OK** tuşuna basın.
- 2 - **Kanal ayarları > Diller > Görme engelliler > Ses efektleri**'ni seçin ve **OK** tuşuna basın.
- 3 - **Açık** veya **Kapalı**'yi seçin ve **OK** tuşuna basın.
- 4 - Gerekirse arka arkaya **III** tuşuna basarak menüyü kapatabilirsiniz.

Konuşma

Sesli yorumda konuşma içindeki kelimelerin altyazıları da bulunabilir.

Bu altyazıları açmak için (varsa) . . .

- 1 - **III** tuşuna basıp **Ayarlar**'ı seçin ve **OK** tuşuna basın.
- 2 - **Kanal ayarları > Diller > Görme engelliler > Konuşma**'yı seçin ve **OK** tuşuna basın.
- 3 - **Açıklayıcı (ses)** veya **Altyazılar**'ı seçin ve **OK** tuşuna basın.
- 4 - Gerekirse arka arkaya **III** tuşuna basarak menüyü kapatabilirsiniz.

Tuş sesi

Tuş sesi, uzaktan kumanda üzerinde bir tuşa bastığınızda sesli bildirimde bulunur. Sesin seviyesi sabittir.

Açma

Tuş sesi'ni açmak için **III OPTIONS** tuşuna basıp **Evrensel erişim**'i seçin ve **OK** tuşuna basın.

Tuş sesi ve **Açık**'i seçin.

Seçenekler menüsünde Evrensel erişim yoksa, Ayarlardan Evrensel erişim'i açın.

Daha fazla bilgi için **Yardım**'da **III Liste**'ye basın ve **Evrensel erişim** konusuna bakın.

Uydu yayını izleme

Uydu kanalları

Kanal deęiřtirme

Uydu kanalları izlemek için **HOME** tuřuna basıp **Uydu yayını izleme**'yi seęin ve **OK** tuřuna basın. TV, en son izledięiniz uydu kanalına geęer.



Kanal deęiřtirme

Kanalları deęiřtirmek için **CH+** veya **CH-** tuřuna basın. Kanal numarasını biliyorsanız sayı tuřlarını kullanabilirsiniz. Önceden izlenen kanala geęmek için **↩** tuřuna basın.

Kanal listesindeki bir kanala geęmek için

Bir uydu kanalını izlerken **≡ LIST** tuřuna basarak kanal listelerini aęın. Sekmeler sırasından bir liste seęin.



Bir kanal listesinde bir TV kanalı veya radyo istasyonuna gelin. Kanala geęmek veya radyo istasyonunu dinlemek için ilgili simge vurgulanmıř olarak **OK** tuřuna basın. Kanal listesinde kanalları yer aldıęı birok sayfa olabilir. Sonraki veya önceki sayfayı gorntlemek için **CH-** veya **CH+** tuřuna basın. Kanal listelerini kanalı deęiřtirmeden kapatmak için **≡ LIST** tuřuna tekrar basın.

Uydu kanalı listesi

Uydu kanalı listesi

Uydu kurulumu tamamlandıęı zaman, uydu kanalları seęmiř olduęunuz önceden tanımlı kanal listesine gore bir kanal listesinde saklanır. Bu kanal listesinde, kurulan btn TV ve radyo kanalları bulabilirsiniz.

Kurulu tm kanalları tutan **Tm** kanal listesinin yanı sıra bir **Favoriler** listesi ayarlayabilir, kurulu **Radyo** istasyonlarını ayrı ayrı olarak gorntleyebilirsiniz veya **Yeni** ile yeni eklenen kanalları keřfedebilirsiniz.

Kanal listesindeki bir kanala geęmek için

Bir uydu kanalını izlerken **≡ LIST** tuřuna basarak kanal listelerini aęın. Men ubuęunda uydu simgesini **☒** seęin. Sekmeler sırasından bir liste seęin.



Bir kanal listesinde bir TV kanalı veya radyo istasyonuna gelin. TV kanalına geęmek veya radyo istasyonunu dinlemek için ilgili simge vurgulanmıř olarak **OK** tuřuna basın. Kanal listesinde kanalları yer aldıęı birok sayfa olabilir. Sonraki veya önceki sayfayı gorntlemek için **CH-** veya **CH+** tuřuna basın. Kanal listelerini kanalı deęiřtirmeden kapatmak için **≡ LIST** tuřuna tekrar basın.

Favori olarak iřaretleme

Tm kanal listesinde istedięiniz kanalı favori kanal olarak ekleyebilirsiniz. Listede kanala gelin ve **■ Favori olarak iřaretle**'ye basın. Kanal, Favori kanal listesine eklenir.

Kanal listesi seęenekleri

Kanal listesi ekrandayken **≡ OPTIONS** tuřuna basarak ařaęıdakileri seęebilirsiniz:

- Uydu
- cretsiz / řifreli
- Kilitli
- Kilitli

Uydu kanallarını yeniden adlandırma

Tm kanal listelerindeki kanalları yeniden adlandırabilirsiniz. **1** - Kanal listelerinden birinde yeniden adlandırmak istedięiniz kanalı vurgulayın. **2** - **■ Yeniden adlandır**'a basın. Metni doęrudan uzaktan kumanda tuř takımı ile girebilirsiniz veya bir ekran klavyesi aęabilirsiniz.

Uzaktan kumanda tuř takımı ile metin girme

İmleci metnin iine getirmek için ok tuřlarını kullanın. Bir karakteri silmek için **←** (Geri silme) tuřuna basın. Yeniden adlandırmayı sonlandırmak için **Enter**'ı seęin.

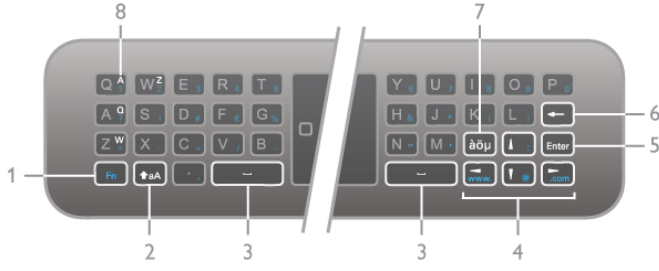

Ekran klavyesiyle metin girin.

Metin giriş menüsünün üst kısmındaki ekran klavyesini açmak için, metin içindeki imleç yanıp sönerken **OK** veya herhangi bir sayı tuşuna basın.

Klavye üzerindeki ok tuşlarını kullanarak bir karakteri vurgulayın ve girmek için **OK** tuşuna basın. Bir karakteri silmek için **Geri silme** tuşuna basın.

Büyük harften küçük harfe veya özel karakterlere geçmek için **Red**, **Green** veya **Yellow** tuşuna basın.

Ekran klavyesini kapatmak için **Bitti**'yi vurgulayın ve **OK** tuşuna basın.

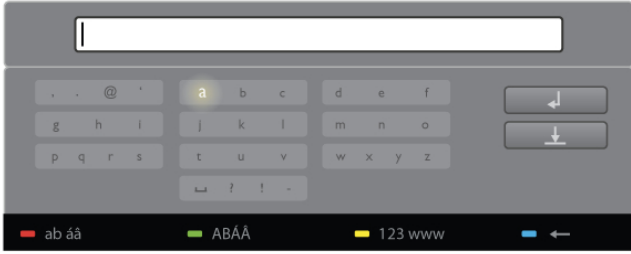

USB klavye

Bağlı USB klavyeyi kanallar yeniden adlandırmak için kullanabilirsiniz. Daha fazla bilgi için **Liste**'de **Klavye ve Fare**'yi bulup okuyabilirsiniz.

Uydu kanallarını yeniden sıralama

Favori uydu kanallar listesindeki uydu kanallarının konumunu yeniden belirleyebilirsiniz.

Yardım'da **Liste**'ye basın ve **Favori uydu kanalları** konusuna bakın.

Favori uydu kanalları

Yalnızca izlemek istediğiniz kanallardan oluşan bir favori kanal listesi oluşturabilirsiniz. Favori kanal listesi seçili olduğunda, kanallar arasında **CH+** veya **CH-** tuşlarıyla geçiş yaparken yalnızca favori kanallarınızı görürsünüz.

Favori kanal listenizi oluşturma

- 1 - Bir TV kanalını izlerken **LIST** tuşuna basarak kanal listelerini açın.
- 2 - Menü çubuğunda uydu simgesini seçin.
- 3 - **Favoriler**'i seçin.
- 4 - Liste boşsa, TV şimdi kanal eklemek isteyip istemediğinizi sorar. **OK** tuşuna basın.
- 5 - Ok tuşlarını kullanarak bir kanal seçin ve seçili kanalı favori kanal yapmak için **OK** tuşuna basın. Favori listesindeki kanalların sırası kanallar eklediğiniz sıraya göre oluşur.

Favori ekleme veya çıkarma

Favori kanal listesine kanal eklemek veya listeden kanal çıkarmak için listeyi açın **OPTIONS** tuşuna basın, **Favori ekle / kaldır**'ı seçin ve **OK** tuşuna basın.

Kanal seçmek için ok tuşlarını kullanın ve bu kanalı favoriler listesine eklemek veya listeden çıkarmak için **OK** tuşuna basın.

Yeniden sıralama

Favori kanal listesindeki kanallar yeniden sıralayabilir/konumlandırabilirsiniz.

1 - **Favoriler** kanal listesinde yeniden konumlandırmak istediğiniz kanalı vurgulayın.

2 - **Taş**'ya basın.

3 - Ok tuşlarıyla kanalı istediğiniz yere konumlandırın. Bunun yerine, sayı tuşlarıyla yeni konumu doğrudan da girebilirsiniz.

4 - Konumu onaylamak için **OK** tuşuna basın. Veya, yeniden konumlandırmayı iptal etmek için **İptal**'e basın. Başka bir kanalı vurgulayarak aynı işlemleri uygulayabilirsiniz.

Diğer kanal listelerinde favori ekleme veya çıkarma

Kanallar ve radyo istasyonlarını **Tümü**, **Radyo** ve **Yeni** kanal listelerinden favori olarak işaretleyebilirsiniz.

Bu listelerde favori listesine eklemek istediğiniz kanalı vurgulayın ve **Favori olarak işaretle**'ye basın. Kanal bir yıldız işareti **★** ile işaretlenir ve favori kanal listesine eklenir.

Favori bir kanalın seçim işaretini kaldırmak için kanal listesinde kanalı vurgulayın ve **Favori seç. iş. kaldır**'a basın. Kanal, Favori kanallar listesinden çıkarılır.



Uydu kanalı kilitleme

Çocukların bir kanal veya programı izlemesini engellemek için kanallar veya yaş sınırı olan programları kilitleyebilirsiniz.

Kanal kilitleme

Çocukların izlemesini engellemek için bir kanalı kilitleyebilirsiniz. Kilitli bir kanalı izlemek için Çocuk kilit kodunu girmeniz gerekir. Kanalı kilitlemek için TV kanalını izlerken **Kanal listelerini** açmak için **LIST** tuşuna basın. Herhangi bir listede kilitlemek istediğiniz kanalı seçin, **OPTIONS** tuşuna basın ve **Kanal kilitle**'yi seçin. Kanal listesinde kilitli kanal bir kilit simgesi **🔒** ile işaretlenir.

Kanalın kilidini açmak için kanal listesinde kilitli kanalı ve **Kanal kilidini aç**'ı seçin. Çocuk kilit kodunu girmeniz gerekir.

Bağlı cihazlardaki programları kilitleyemezsiniz.

Ebeveyn kontrolü

Bazı dijital yayıncılar, kendi programlarını yaşa göre sınırlandırmıştır. Yaş sınırının çocuğunuzun yaşı için girdiğiniz ayara eşit ya da ondan yüksekse program kilitlenir.

Kilitlenmiş bir programı izlemek için çocuk kilidi kodunu girmeniz gerekmektedir. Ebeveyn kontrolü tüm kanallar için ayarlanır.

Yaş sınırlaması ayarlama

🏠 tuşuna basıp ⚙️ **Ayarlar**'ı seçin ve **OK** tuşuna basın.
Uydu ayarları > **Çocuk kilidi** > **Ebeveyn kontrolü**'nü seçin.
Bir yaş sınırlaması seçmek için ilk olarak 4 basamaklı çocuk kilidi kodunuzu girmeniz gerekir. Bir çocuk kilidi kodu belirlenmemişse, kodu şimdi belirleyebilirsiniz.
Kod girildiği zaman yaş sınırlamasını seçebilirsiniz. Yaş sınırı çocuğunuzun yaşı için girdiğiniz ayara eşit ya da bu ayardan yüksekse program kilitlenecektir. TV, program kilidinin kaldırılması için kodu soracaktır. Bazı operatörlerde TV yalnızca daha yüksek yaş sınırı olan programları kilitler.

Kodu değiştirme

Geçerli Çocuk kilidi kodunu değiştirmek için 🏠'ye basıp ⚙️ **Ayarlar**'ı seçin ve **OK** tuşuna basın
Uydu ayarları > **Çocuk kilidi** > **Kodu değiştir**'i seçin.
Geçerli kodu girin ve yeni kodu iki kez girin. Yeni kod belirlenmiştir.

Kodunuzu mu unuttunuz?

Unutmanız durumunda mevcut kodu iptal edip yeni bir Çocuk kilidi kodu girmek için **8888** girin.

4.2

Uydu kurulumu

Gerekenler

Bu TV'de DVB-T ve DVB-C alımının yanı sıra dahili bir uydu DVB-S/DVB-S2 alıcısı bulunmaktadır. Uydu çanak anteni bağladığınızda dijital uydu kanallarını izleyebilirsiniz. Harici bir uydu alıcısına gerek yoktur.

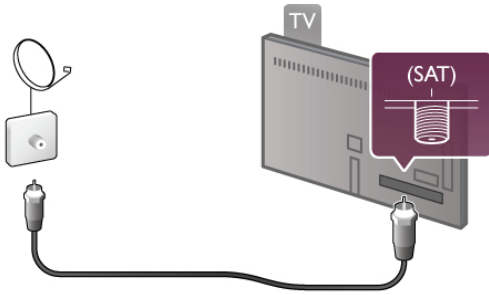

LNB

LNB (Parazit Düşürme Bloğu) dönüştürücüsü bir uydudan gelen sinyalleri yakalar ve çanak anten üzerindeki çubuğun sonunda bulunmaktadır. TV sinyalleri 4 farklı LNB'den alabilir.

Uydu kanalı kurulumu

Doğru şekilde kurulmuş ve bağlanmış bir uydu çanak anteni ile TV'nize uydu kanalları kurabilirsiniz. Uydu çanak anteninizin düzgün biçimde ayarlandığından emin olun.
4 farklı uydudan (4 LNB) yayınlanan kanalları kurabilirsiniz.

Uydu kanallarını kurmak için 1 - 5 arasındaki adımları uygulayın.

1 - Kurulum

Uydu yayını izleme / Uydu kurulumu

Uydu aramak ve uydu kanallarını kurmak için 🏠 tuşuna basıp ⚙️ **Ayarlar**'ı seçin ve **OK** tuşuna basın.
Uydu ara'yı seçin ve **OK** tuşuna basın. Önceden uydu kurduysanız **Kanalları yeniden kur**'u seçin ve **OK** tuşuna basın.

2 - Bağlantı tipi

Kurmak istediğiniz uydu sayısını seçin. TV uygun bağlantı tipini otomatik olarak ayarlar.
Gerekirse, daha sonra **Ayarlar**'da bağlantı tipini değiştirebilirsiniz. Çanak anteninizde yalnızca bir LNB varsa, **Ayarlar** menüsünde **Bağlantı tipi** ve **Bir LNB**'yi seçin. 2 LNB'niz varsa **DiSEqC Mini**'yi, 3 veya 4 LNB'niz varsa **DiSEqC 1.0**'ı seçin. Ayarları kapatmak için **Bitti**'yi seçin.

3 - Uydu arama

Aramayı başlatmak için **Başla**'yı seçin ve **OK** tuşuna basın. TV, kullanılabilir tüm uyduları arayacaktır. Bu işlem birkaç dakika sürebilir. Herhangi bir uydu bulunamazsa, uydu çanak anteni bağlantılarını ve çanak antenin konumunu kontrol edin.
Gösterilen sinyal kalitesi, her zaman belirli bir uydu yayınındaki tüm kanalların kalitesini temsil etmeyebilir.
Uydu arama işlemini tekrarlamak için **Ara**'yı seçin ve **OK** tuşuna basın. Bulduğunuz uydulardan memnun kalırsanız, tüm kanallarını kurabilirsiniz.

4 - Kanalları kurma

Bulduğunuz uydulardaki tüm kanalları kurmak için **Kur**'a basın. Kurulum, uydu başına birkaç dakika veya yarım saat kadar sürebilir.

5 - Kanalları sıralama

Kurulumun sonunda, kurulan uydulara bağlı olarak, uydu kanallarınız için farklı listeleme sıralamaları arasında seçim yapabilirsiniz. Kurulum tamamlandığında, tüm uydu kanallarını **Tümü** uydu kanalları listesinde bulabilirsiniz. Kanallar türlerine göre de aynı listelerde sıralanır.

Diğer ayarlar

Çoğu uydu için LNB ayarlarını değiştirmenize gerek yoktur, ancak C bandındaki belirli bir uyduyu anyorsanız, bu uydu için kullandığınız LNB'yi C Bandı LNB'ye ayarlamanız gerekir. Veya uzman bir kullanıcıysanız, kullandığınız LNB'ler için Özel ayarlar ihtiyacınız olabilir.

Uydu ve kanal aramayı hızlandırmak için Frekans tarama hızını 10 MHz'e ayarlayın. Kapsamlı bir arama yapmak için hızı 2 MHz'e ayarlayın (Türk uyduları için önerilir).

Sıfırlama

Yapmış olduğunuz ayarların neler olduğunu unutabilirsiniz. Uydu kurulum ayarlarını fabrika ayarlarına sıfırlamak için, **Ayarlar** altındaki **Sıfırla**'yı seçin ve **OK** tuşuna basın.

Manuel kurulum

Otomatik kanal kurulum işlemi, bir aktarıcından gelen belirli bir kanal veya kanalları kaçırmış olabilir. Sinyal alım testi ile bir aktarıcı ekleyebilirsiniz. ≡ **Liste**'de **Manuel kurulum**'u bulup okuyun.

Çanak anten bağlantısı

≡ **Liste**'de **Çanak anten kablosu**'nu bulup okuyabilirsiniz.

Bu TV'deki önceden ayarlanmış uyduların listesi için bkz.



≡ **Liste** > **Teknik özellikler** > **Güç ve alım**.

Uydu ekleme

Uydu kanalları önceden kurulmuşsa, kurulumu bir uydu daha ekleyebilirsiniz. 4 farklı uydudan (4 LNB) gelen yayına ait kanalları kurabilirsiniz.

1 - Bağlantı tipi



Uydu eklemeye önce Bağlantı tipi ayarını kontrol edin. Tek ayağı yalnızca bir LNB, DiSEqC Mini ayağı yalnızca 2 LNB ve DiSEqC 1.0 ayağı 3 veya 4 LNB alabilir.

İlk olarak Bağlantı tipini kontrol etmek için  tuşuna basıp  **Ayarlar**'ı seçin ve **OK** tuşuna basın.

Uydu ara > **Kanalları yeniden kur** > **Ayarlar**'ı seçin ve **OK** tuşuna basın.

Bağlantı tipi'ni seçin ve kurmak istediğiniz uydu sayısı için gereken ayağı seçin. Ayarları kapatmak için **Bitti**'yi seçin. Kanalları Yeniden kurmak için  tuşuna basın.

2 - Uydu ekleme

Uydu eklemek için  tuşuna basıp  **Ayarlar**'ı seçin ve **OK** tuşuna basın.

Uydu ara > **Uydu ekle**'yi seçin ve **OK** tuşuna basın. TV ilk boş LNB'den uydu arayacaktır. Bu işlem birkaç dakika sürebilir.



Herhangi bir uydu bulunamazsa, anten bağlantılarını ve çanak antenin konumunu kontrol edin. **Ara** veya **Sonraki LNB**'yi seçin.

Boş LNB yoksa önce bir uyduyu kaldırabilirsiniz. Aşağıdaki Uydu kaldırma bölümünü okuyun.

3 - Kanalları kurma

Eklenen uydudan memnunsanız, kanalları kurabilirsiniz. Tüm kanalları kurmak için **Kur**'a basın. Kurulum birkaç dakika sürebilir.

4 - Uydu kaldırma

Uyduyu kaldırmak için  tuşuna basıp  **Ayarlar**'ı seçin ve **OK** tuşuna basın.

Uydu ara > **Uydu kaldır**'ı seçin ve **OK** tuşuna basın. Kaldırmak istediğiniz uyduyu seçin ve **OK** tuşuna basın. Onaylamak için **Evet**'i seçin ve **OK** tuşuna basın. Uydu ve kanalları kurulumdan kaldırılır.

Kanal güncelleme

Uydu kanallarını güncelleme



TV, kurulan bütün kanalları çeşitli kanal listelerine yerleştirir. Dijital kanalları alıyorsanız, TV'yi listeyi yeni kanallarla otomatik olarak güncelleyecek biçimde ayarlayabilirsiniz. Ayrıca kanal listesi güncellemesini kendiniz de başlatabilirsiniz.

Otomatik kanal güncelleme

TV, günde bir kez, sabah saat 4'te, kanalları günceller ve yeni kanalları **Tümü** kanal listesinde, ilgili kanal listesinde ve Yeni kanalları listesinde kaydeder. Geliş sinyali olmayan kanalları konumları kaldırılır. Yeni veya kaldırılan kanalları ile ilgili olarak açılış sırasında TV'de bir mesaj görüntülenir. Kanalları otomatik olarak güncellenmesi için TV'nin bekleme modunda olması gerekir.



Açılıştaki mesajı kapatmak için  tuşuna basıp  **Ayarlar**'ı seçin ve **OK** tuşuna basın.

Kanal ayarları > **Kanal kurulumu** > **Kanal güncelleme mesajı**'nı ve **Kapalı**'yi seçin.

Otomatik kanal güncellemeyi kapatmak için  tuşuna basıp  **Ayarlar**'ı seçin ve **OK** tuşuna basın.

Kanal ayarları > **Kanal kurulumu** > **Otomatik kanal güncelleme**'yi ve **Kapalı**'yi seçin.

Kanal güncellemesi başlatma

Güncellemeyi kendiniz başlatmak için  tuşuna basıp  **Ayarlar**'ı seçin ve **OK** tuşuna basın.

Kanal ara'yı seçin ve **OK** tuşuna basın. Ekrandaki talimatları uygulayın. Güncelleme birkaç dakika sürebilir.

Yeni eklenen kanalları

Otomatik kanal güncellemesiyle eklenen yeni kanalları **Yeni** kanal listesinde kolayca bulunabilir. Aynı yeni kanalları **Tümü** veya **Radyo** kanal listelerine de kaydedilir.

Yeni kanalları, favori olarak işaretlenmediğiniz veya herhangi bir ayarlama yapmadığınız sürece Yeni kanal listesinde tutulur.

Kanalları favori olarak işaretlemek için **Yardım**'da  **Liste**'ye basın ve **Favori uydu kanalları** konusuna bakın.

Kanal listesi kopyalama

Giriş

Kanal listesi kopyalama, bayiler ve uzman kullanıcılar içindir.

Kanal listesi kopyalama özelliği hem karasal kanalları hem de uydu kanalları kopyalar.



Kanal listesi kopyalama ile, bir TV'ye kurulan kanalları aynı seriye ait başka bir Philips TV'ye kopyalayabilirsiniz. Kanal listesi kopyalama ile, zaman alan kanal arama işinden kurtulmuş olursunuz ve önceden tanımlanmış bir kanal listesi kurulumu sağlayabilirsiniz. Kopyaladığınız küçük dosya, her USB bellek cihazına uyar.

Koşullar

- Her iki TV de aynı yılın serisine ait olmalıdır.
- Her iki TV de tip numaralarında DVB (H, K, M, T veya D/00) için aynı ürün tipi son ekine sahip olmalıdır ve TV aynı ülke için kurulmuş olmalıdır.
- Her iki TV'nin de uydu kurulum ayağı aynı olmalıdır.
- Her iki TV de aynı donanım tipinde olmalıdır. TV'nin arkasında yer alan TV tip plakasındaki donanım tipini kontrol edin. Genellikle Q . . . LA olarak gösterilir
- Her iki TV de uyumlu yazılım sürümlerine sahip olmalıdır. Yüklediğiniz zaman, yazılım sürümlerinin uyumlu olmadığını belirten bir ekran mesajı sizi uyaracaktır.

Kanal listesi kopyalama

Kanal listesi kopyalama

- 1 - Kanalları kurulan TV'yi açın. Bir USB bellek cihazı takın.
- 2 -  tuşuna basıp  **Ayarlar**'ı seçin ve **OK** tuşuna basın.
- 3 - **TV ayarları** > **Genel ayarlar** > **Kanal listesi kopyalama** > **USB'ye kopyala**'yı seçin ve **OK** tuşuna basın. Kanal listesini bu TV'den kopyalamak için, kurulum esnasında girdiğiniz Çocuk kilidi kodunu giriniz istenebilir.

4 - Kopyalama işlemi tamamlandığında USB bellek cihazını çıkartın.

Artık kopyalanan kanal listesini başka bir Philips TV'ye yükleyebilirsiniz.

Kanal listesi yükleme

Kanal listesi yükleme

TV'nizin önceden kurulmuş olup olmaması bağlı olarak farklı bir kanal listesi yükleme yolu kullanmanız gerekir.

Henüz kurulmamış olan bir TV'ye

- 1 - Kurulumu başlatmak için güç fişini takın ve dil ile ülkeyi seçin. Kanal arama bölümünü atlayabilirsiniz. Kurulumu bitirin.
- 2 - Diğer TV'nin kanal listesini içeren USB bellek cihazını takın.
- 3 - Kanal listesi yüklemesini başlatmak için **🏠** tuşuna basıp **⚙️** **Ayarlar**'ı seçin ve **OK** tuşuna basın.
- 4 - **TV ayarları > Genel ayarlar > Kanal listesi kopyalama > TV'ye kopyala**'yı seçin ve **OK** tuşuna basın. Bu TV'nin Çocuk kilidi kodunu girmeniz istenebilir.
- 5 - TV, Kanal listesinin TV'ye başarıyla kopyalanıp kopyalanmadığını bildirir. USB bellek cihazını çıkartın.

Kurulmuş olan bir TV'ye

- 1 - TV'nin ülke ayarını doğrulayın. (Bu ayarı doğrulamak için **🏠** tuşuna basıp **⚙️** **Ayarlar**'ı seçin ve **OK** tuşuna basın. **Kanal arama > Kanalları yeniden kur**'u seçin ve **OK** tuşuna basın. Kanal aramadan çıkmak için önce **↩️** ardından **İptal**'e basın.) Ülke doğruysa, adım 2 ile devam edin. Ülke doğru değilse bir yeniden kurulum başlatmanız gerekir. Yeniden kurulumu başlatmak için **🏠** tuşuna basıp **⚙️** **Ayarlar**'ı seçin ve **OK** tuşuna basın. **Kanal arama > Kanalları yeniden kur**'u seçin ve **OK** tuşuna basın. Doğru ülkeyi seçin ve Kanal aramayı atlayın. Kurulumu bitirin. Tamamlanınca adım 2'ye dönün.
- 2 - Diğer TV'nin kanal listesini içeren USB bellek cihazını takın.
- 3 - Kanal listesi yüklemesini başlatmak için **🏠** tuşuna basıp **⚙️** **Ayarlar**'ı seçin ve **OK** tuşuna basın.
- 4 - **TV ayarları > Genel ayarlar > Kanal listesi kopyalama > TV'ye kopyala**'yı seçin ve **OK** tuşuna basın. Bu TV'nin Çocuk kilidi kodunu girmeniz istenebilir.
- 5 - TV, Kanal listesinin TV'ye başarıyla kopyalanıp kopyalanmadığını bildirir. USB bellek cihazını çıkartın.

Manuel kurulum

Manuel kurulum ile bir uydunun sinyal gücünü kontrol edebilirsiniz.

Manuel kurulumu başlatma için **🏠** tuşuna basıp **⚙️** **Ayarlar**'ı seçin ve **OK** tuşuna basın.

Uydu ara > Manuel kurulum'u seçin ve **OK** tuşuna basın.

- 1 - LNB'yi seçin.
- 2 - Aktancının frekansını biliyorsanız (birden fazla kanal barındırabilir), **Frekans**'ı seçin ve bu değeri girin.
- 3 - **Ara**'yı seçin ve **OK** tuşuna basın.
- 4 - TV bir frekans bulursa ve saklama düğmesi görüntülenirse, yeni bir aktancı bulunmuş demektir.
- 5 - Yeni aktancıyı kanalları ile birlikte Kanal listesine eklemek için **Sakla** düğmesine basın.

Başka bir aktancı eklemek için **Çıkış**'ı seçin ve adımları tekrarlayın.

Eutelsat W3 7E için (özellikle DIGITURK için) Multiple Dwelling Unit'i (Toplu Konut Birimleri - MDU) seçerseniz, Manuel kurulum kullanılamaz.

Sorun giderme

TV istediğim uyduyu kuramıyor.

- Uydu çanak antenin yönünü kontrol edin.
 - Bu uydu için kullanmakta olduğunuz LNB'nin ayarlarını kontrol edin.
 - Uydu kurulum ayarlarındaki bağlantı tipini kontrol edin.
 - Yapmış olduğunuz ayarları unuttuysanız, tüm uydu ayarlarını sıfırlayın.
- Daha fazla bilgi için **Yardım**'da **☰** **Liste**'ye basın ve **Uydu kurulumu** konusuna bakın.

Bir uydu kanalındaki alışı kalitesi düşük

- Uydu çanak antenin yönünü kontrol edin.

Alışı kalitesi bazen kötüleşiyor

- Uydu çanak antenin sağlam bir şekilde takılıp takılmadığını kontrol edin. Güçlü bir rüzgar, çanağı hareket ettirebilir.
- Kar ve yağmur, sinyal alım kalitesini olumsuz etkileyebilir.

3D

Gerekenler

Bu bir Easy 3D TV'dir.



3D izleme için gerekenler:

- 3D program yayınlayan bir TV kanalını açın
- Smart TV ile bir çevrimiçi video mağazasından 3D film kiralayın
- bir 3D Blu-ray Disc Oynatıcı, USB cihazı veya bilgisayardan 3D film izleyin.

TV ile birlikte dört adet 3D gözlük verilir.

Ekstra gözlük edinmek için Philips Pasif 3D gözlükleri PTA417 veya PTA426 (aynı olarak satılır) sipariş edin. Diğer aktif 3D gözlükler desteklenmeyebilir.

3D gözlüğünüz

Pasif 3D gözlük PTA417

TV'de 3D görüntü izlemek için 3D gözlüğü takmanız yeterlidir.

Önerilen izleme yüksekliği

Pasif 3D izlerken en iyi görüntü kalitesini elde etmek için gözlerinizin ekranın ortasıyla aynı seviyede olmalıdır.

3D izleme

3D'ye geçme

Bir 3D sinyali ilk kez algılandığında, gelecekte 3D'yi nasıl başlatmak istediğinizi ayarlayabilirsiniz.

3D'ye otomatik olarak geçmek için **Otomatik** seçeneğini işaretleyin.

Geçmeden önce uyan almak için **Bilgilendir**'i seçin.

Hiçbir zaman 3D'ye geçmek istemiyorsanız, **3D Yok** seçeneğini işaretleyin.

Daha sonra bu tercihinizi 3D menüsünden değiştirebilirsiniz.

3D menüsünü açmak için **3D** tuşuna basın ve **3D'ye Geç** seçeneğini işaretleyerek tercihinizi ayarlayın.



3D'yi başlatma

TV, 3D'ye geçtiğinde veya 3D kullanılabileceğine ilişkin bir bilgi verildiğinde, aktif 3D gözlüğünüzü açın ve takın.

TV 3D sinyalini algılayamazsa (3D sinyal etiketi yoksa), 3D programı ekranda çift görüntü olarak görüntülenir. 3D'ye geçmek için, **3D**'ye basın ve çift görüntü konumuna göre **Yan yana** veya **Üst / alt**'i seçin.

3D'yi durdurma

3D izlemeyi durdurmak için **[[[OPTIONS** tuşuna basın, **3D derinlik** ve **Kapalı**'yi seçin.

Başka bir kanala veya bağlı cihaza geçtiğinizde 3D'den 2D'ye geçilir.

2D - 3D dönüştürme

Herhangi bir 2D programı 3D olarak izlemek üzere dönüştürebilirsiniz.

Bir 2D programı 3D'ye dönüştürmek için **3D**'ye basın **2D - 3D dönüştürme**'yi seçin ve onaylamak için **OK** tuşuna basın.

2D - 3D dönüştürmeyi durdurmak için **[[[OPTIONS** tuşuna basın, **3D derinlik** ve **Kapalı**'yi seçin veya Ana menüde başka bir etkinliğe geçin. Dönüştürme TV kanalları arasında dolaşırken durmaz.

3D derinlik

Daha güçlü veya daha zayıf bir 3D efekti için 3D derinliğini değiştirebilirsiniz.

3D derinliğini değiştirmek için **[[[OPTIONS** tuşuna basın ve **3D derinlik**'i seçin. **Kapalı** (3D yok), **Daha az** (daha az 3D derinliği), **Normal** (optimum 3D kalitesi) veya **Daha fazla**'ı (daha fazla 3D derinliği) seçin.

3D deneyimi

3D deneyimi ile 3D içeriğini izlemeyi daha keyifli hale getirmek için ekrandaki titremeyi giderebilirsiniz. Titreme azaltmayı değiştirmek için **[[[OPTIONS** tuşuna basın **3D deneyimi** ve **Maksimum netlik** (daha fazla 3D efekti, daha fazla titreme) veya **Titreşimsiz**'i (daha az titreme, daha az yorucu) seçin.

Optimum 3D izleme

En iyi 3D görüntüleme deneyimi için şunları yapmanızı öneririz:

- TV ile aranızda, TV ekran yüksekliğinin en az 3 katı mesafe olmalıdır, ancak bu mesafe 6 metreyi geçmemelidir.
- 3D deneyimini olumsuz etkileyebileceğinden floresan aydınlatmadan (TL aydınlatma veya düşük frekansta çalışan bazı enerji tasarruflu ampuller gibi) ve doğrudan güneş ışığından kaçın.

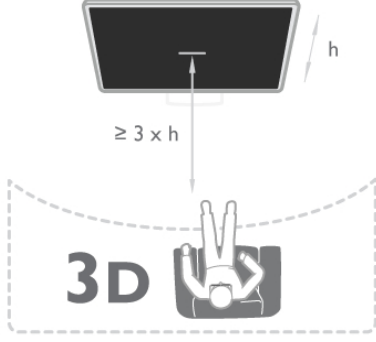

5.5

Sağlık uyarısı

- Sizde veya ailenizde epilepsi veya ışığa duyarlı nöbet gibi rahatsızlıklar varsa, yanıp sönen ışık kaynaklarına, hızlı görüntü değişimlerine veya 3D görüntülere maruz kalmadan önce tıbbi bir uzmana danışın.
- Baş dönmesi, baş ağrısı veya yönelim bozukluğu gibi rahatsızlıklardan kaçınmak için uzun süre 3D izlememenizi öneririz.

Herhangi bir rahatsızlık hissederseniz, 3D izlemeyi bırakın ve belirtiler ortadan kalkana kadar potansiyel olarak tehlikeli bir etkinliğe (örneğin, araba kullanmak) başlamayın. Belirtiler devam ederse, öncelikle bir tıp uzmanına danışmadan 3D izlemeye devam etmeyin.

- Ebeveynler, 3D izleme sırasında çocuklarının yanında bulunmalı ve yukarıda belirtilen rahatsızlıklardan birini yaşamadıklarından emin olmalıdır. 3D izleme, görsel sistemleri tam olarak gelişmemiş olduğundan 6 yaş altındaki çocuklara önerilmez.
- 3D gözlüğünü, 3D TV izleme dışında herhangi bir amaçla kullanmayın.

5.6

3D gözlük bakımı

- 3D gözlükleri doğrudan güneş ışığına, ısıya, ateşe veya suya maruz bırakmayın. Aksi halde, ürün anızalanabilir veya yangın çıkabilir.
- Çizilmelerini önlemek için, lenslerin temizliğinde temiz ve yumuşak bir bez (mikrofiber veya pamuklu bez) kullanın. Temizleyiciyi doğrudan 3D gözlüğe püskürtmeyin. Aksi halde, elektronik devreler hasar görebilir.
- 3D gözlüğün lenslerini düşürmeyin, bükmeyin veya zorlamayın.
- Alkol, çözücü, yüzey aktif madde veya cila, benzen, tiner, sivrisinek uzaklaştırıcı veya kayganlaştırıcı içeren temizleme kimyasalları kullanmayın. Bu kimyasalların kullanılması, renk bozulmasına veya çatlamaya neden olabilir.

Smart TV

6.1

Ana menü

TV ile yapabileceğiniz tüm etkinlikleri Ana menüden başlatabilirsiniz.

Ana menüyü açarak TV veya Ev Sinema Sisteminizde bir disk izlemeye başlayabilirsiniz. Ayrıca, Ana menüde İnternet'te gezinmek için Smart TV'yi açabilir, Skype'ı başlatabilir veya TV'yi kullanma hakkında bilgiye ihtiyacınız varsa Yardım'ı açabilirsiniz.

Ana menüyü açma

Ana menüyü açmak için **🏠** tuşuna basın.

Ok tuşlarını kullanarak bir etkinlik seçin ve **OK** tuşuna basarak etkinliği başlatın.

Ana menüyü geçerli etkinliği değiştirmeden kapatmak için **🏠** tuşuna tekrar basın.



- TV

TV kanallarını izlemek için **TV**'yi seçin ve **OK** tuşuna basın.

- Uydu

Uydu kanallarını izlemek için (yalnızca dahili uydu aygıtı olan TV'ler için) **Uydu**'yu seçin ve **OK** tuşuna basın.

- Smart TV

Smart TV giriş sayfasını açmak için **Smart TV**'yi seçin ve **OK** tuşuna basın.

- Kaynak

Kaynak'ı ve simgenin altındaki listeden bağlı bir cihazı seçin. Seçilen cihaza geçmek için **OK** tuşuna basın.

- TV rehberi

Kanallarınızın geçerli ve planlanmış TV programları listesini açmak için **TV rehberi**'ni seçin ve **OK** tuşuna basın.

- Kayıtlar

Kayıtlarınızın listesini açmak için **Kayıtlar**'ı seçin ve **OK** tuşuna basın (yalnızca bir USB Sabit Sürücü bağlarsanız kullanılabilir).

- Skype

Ücretsiz görüntülü arama yapmak için **Skype**'ı seçin.

- Ayarlar

Kanal ayarlamak veya tüm TV ayarlarını düzenlemek için **Ayarlar**'ı seçin.

- Yardım

Ekran Yardımını açmak için **Yardım**'i seçin ve **OK** tuşuna basın. Konular alfabetik sıralı olarak bulabilirsiniz.

Smart TV Uygulamaları

Gerekenler

Smart TV Uygulamalarının keyfini çıkarmak için, TV'yi yüksek hızda (geniş bantlı) İnternet bağlantısı olan bir yönlendiriciye bağlamanız gerekir. İnternet'e bağlı olan bir ev ağı kullanabilirsiniz. Bilgisayara gerek yoktur.

Daha fazla bilgi için **Yardım**'da **☰ Liste**'ye basın ve **Ağ** konusuna bakın.

İpucu

Metin girmek veya bir İnternet sayfasına daha kolay gitmek için TV'ye bir USB klavye ve USB fare bağlayabilirsiniz. USB fareyi sadece İnternet sayfalarında gezinme için kullanabilirsiniz; Smart TV Uygulama sayfalarında gezinmek için kullanamazsınız. Daha fazla bilgi için **Yardım**'da **☰ Liste**'ye basın ve **USB klavye** veya **USB fare** konusuna bakın.

Yapılandırma

Smart TV'yi ilk açtığınızda bağlantınızı yapılandırmanız gerekir. Devam etmeden önce şartları ve koşulları okuyup kabul etmeniz gerekir. Smart TV'den çıkmak için **➔** tuşuna basın.

Kayıt olun

Club Philips'e kayıt yaptırın.

Kayıt yaptır'ı seçin ve **OK** tuşuna basın.

E-posta adresinizi girip **Devam et**'i seçin ve **OK** tuşuna basın. E-posta adresini onaylayın.

Ebeveyn kontrolü

Yetişkin 18+ olarak sınıflanan uygulamaları kilitlemek için

Etkinleştir'i seçerek Smart TV ebeveyn kontrolünü açın ve **OK** tuşuna basın.

İstedığınız kilit açma PIN kodunu girin.

PIN kodunuzu onaylayın. Yetişkin 18+ olarak sınıflanan uygulamalar kilitlenir.

Kilitlenmiş bir uygulamayı açmak için, uygulamayı seçin ve **OK** tuşuna basın. TV 4 basamaklı kodu girmenizi isteyecektir.

Yeniden yapılandırma

Smart TV bağlantınızı yeniden yapılandırmak için TV'nin

İnternet belleğini silin.

İnternet belleğini silmek için **🏠** tuşuna basıp **⚙️ Ayarlar**'ı seçin ve **OK** tuşuna basın.

Ağ ayarları > **İnternet belleğini sil**'i seçin ve **OK** tuşuna basın.

Smart TV başlangıç sayfası

Smart TV başlangıç sayfası İnternet'e bağlantınızdır. Çevrimiçi filmler kiralayabilir, gazeteleri okuyabilir, video izleyebilir, müzik dinleyebilir, çevrimiçi alışveriş yapabilir, sosyal ağ sayfanızı açabilir veya Çevrimiçi TV ile TV programlarını sizin için en uygun zamanda izleyebilirsiniz. Bunun için Uygulamaları, yani TV için düzenlenmiş İnternet sitelerini açmanız yeterlidir. İnternet'e bağlı TV'niz ile Smart TV'yi açabilirsiniz.

Smart TV'yi açma

Smart TV başlangıç sayfasını açmak için **Smart TV**'ye basın. Ya da, **🏠** tuşuna basıp **Smart TV**'yi seçin ve **OK** tuşuna basın.



TV İnternet'e bağlanır ve Smart TV başlangıç sayfasını açar. Bu işlem birkaç saniye sürebilir.



- 1 - Şimdi TV'nizde
- 2 - Uygulamaların
- 3 - Uygulama galerisi
- 4 - İnternet
- 5 - Önerilen Uygulamalar
- 6 - Arama
- 7 - Renkli kontrol tuşları

Uygulamalarınız

Uygulamaları Smart TV başlangıç sayfasından başlatırsınız. Başlangıç sayfasında henüz hiçbir Uygulama yoksa, Uygulama galerisinden Uygulama ekleyebilirsiniz. Uygulamalarınızın listesinin uzunluğu birçok sayfaya yayılabilir. Önceki veya sonraki sayfaya gitmek için ok tuşlarını kullanın. İsterseniz **CH+** (Sonraki sayfa) veya **CH-** (Önceki sayfa) tuşlarını da kullanabilirsiniz.

Uygulama galerisi

Uygulama galerisinde mevcut tüm Uygulamaları bulabilirsiniz.

İnternet

İnternet Uygulaması TV'nizde World Wide Web'i açar. TV'nizde tüm İnternet web sitelerini açabilirsiniz, ancak bunları çoğu TV ekranı için düzenlenmemiştir.

- TV'nizde bazı eklentiler (örneğin sayfaları veya videoları görüntülemek için kullanılanlar) mevcut değildir.
- İnternet sayfaları bir seferde tek sayfa ve tam ekran olacak biçimde gösterilir.

Önerilen Uygulamalar

Philips bu pencerede ülkeniz ve Çevrimiçi TV için bir dizi önerilen Uygulama veya Video mağazalarından derlenmiş bir kiralık filmler seçkisi sunar. Bunları Önerilen Uygulamalar penceresinden seçip açabilirsiniz.

Arama

Arama özelliği ile Uygulama galerisinde ilgili Uygulamaları arayabilirsiniz. Metin alanına anahtar kelime girmek için **Q**'yi seçin ve **OK** tuşuna basarak aramayı başlatın. Arama için ad, başlık, tür ve açıklama anahtar kelimeleri girebilirsiniz. İsterseniz, metin alanını boş bırakıp çeşitli kategorilerde en yaygın aramaları/anahtar kelimeleri arayabilirsiniz. Bulunan anahtar kelimeler listesinde bir anahtar kelime seçip **OK** tuşuna basarak bu anahtar kelimeyle ilgili öğeleri arayabilirsiniz.

Smart TV başlangıç sayfasındaki Uygulamalar listesinde yapabileceğiniz . . .

Uygulama kaldırma

Uygulamayı Smart TV başlangıç sayfasından kaldırmak için Uygulama simgesini seçin ve **🔴 Kaldır**'a basın.

Uygulama taşıma

Uygulamanın listedeki konumunu değiştirmek için Uygulama simgesini seçin, **🟢 Taşı**'ya basın ve ok tuşlarını kullanarak Uygulamanın yeni konumunu belirleyin. Yeni konumu onaylamak için **OK** tuşuna basın.

Uygulama kilitleme

Uygulamayı kilitlemek için Uygulama simgesini seçin ve **🟡 Kilit**'e basın. Uygulamayı kilitletken, Smart TV yapılandırmasında Ebeveyn kontrolü için ayarladığınız 4 basamaklı PIN kodunu girmeniz gerekir. Listede, kilitletilmiş Uygulamalar kilit simgesi **🔒** ile işaretlenir. Uygulamanın kilidini açmak için Uygulama simgesini seçin ve **🟡 Kilidi aç**'a basın. Kilidi açmak için 4 basamaklı PIN kodunu girmeniz gerekir.

Uygulama hakkında yorum

Uygulamayı seçip **🟢 Yorum**'a basın ve 'beğenme' veya 'beğenmeme' düğmesine basarak bize bir öneri veya görüş gönderin. Uygulamadaki hataları da bildirebilirsiniz.

Smart TV'yi kapatma

Smart TV başlangıç sayfasını kapatmak için **🏠** tuşuna basın ve başka bir etkinlik seçin.

TP Vision Netherlands B.V., içerik servisi sağlayıcıları tarafından sağlanan içerikler ve içeriğin kalitesiyle ilgili hiçbir sorumluluğu kabul etmemektedir.

Uygulamaları kullanma

Uygulamayı başlatmak için öncelikle Uygulamayı Smart TV başlangıç sayfasındaki Uygulamalar listenize eklemeniz gerekir. Uygulama galerisinden Uygulamaları listenize ekleyebilirsiniz.

Uygulama galerisi

Uygulama galerisinde kullanılabilir tüm Uygulamaları bulabilirsiniz. Uygulama galerisi Uygulamaları ülkelere göre listeler halinde gösterir.

Uygulama galerisini açmak için Smart TV başlangıç sayfasındaki Uygulama galerisi simgesini seçip **OK** tuşuna basın.

Uygulama galerisinde, ok tuşlarını kullanarak sayfadaki öğeleri seçebilirsiniz.

Kategoriye göre sıralanmış Uygulamaları görüntülemek için **Tüm Uygulamalar**'a basın, bir kategori seçin ve **OK** tuşuna basın.

Başka bir ülkenin Uygulamalarını görüntülemek için **Ülke**'ye basın, bir ülke seçin ve **OK** tuşuna basın.

Uygulamayı kilitlemek için Uygulama simgesini seçin ve **Kilitle**'ye basın.

Uygulamayı kilitletirken, Smart TV yapılandırmasında Ebeveyn kontrolü için ayarladığınız 4 basamaklı PIN kodunu girmeniz gerekir. Listede, kilitle Uygulamalar kilit simgesi **K** ile işaretlenir. Uygulamanın kilidini açmak için Uygulama simgesini seçin ve **Kilidi aç**'a basın. Kilidi açmak için 4 basamaklı PIN kodunu girmeniz gerekir.

Smart TV başlangıç sayfasına dönmek için **LIST** veya **Smart TV** tuşuna basın.

Listenize Uygulama ekleme

Uygulama galerisinde Uygulama simgesini seçin ve **OK** tuşuna basın.

Ekle'yi seçin ve **OK** tuşuna basın.

İsterseniz, **Ekle ve taşı**'yi seçerek Uygulamayı ekleyebilir ve hemen listede istediğiniz konuma yerleştirebilirsiniz.

Uygulamayı başlatma

Uygulamayı başlatmak için **Smart TV** tuşuna basın ve **Smart TV**'yi seçin.

Başlangıç sayfasında Uygulama simgesini seçin ve **OK** tuşuna basın.

Uygulamada 1 adım veya sayfa geri gitmek için **Smart TV** tuşuna basın.

Uygulama sayfasını yeniden yükleme

Uygulama sayfası düzgün biçimde yüklenmezse, sayfayı yeniden yüklemek için **OPTIONS** tuşuna basın ve **Yeniden yükle**'yi seçin.

Büyütme

Uygulama sayfasını yaklaştırabilirsiniz.

Sayfayı yaklaştırmak için **OPTIONS** tuşuna basın ve **Sayfayı yaklaştır**'i seçin.

Yaklaştırma seviyesini ayarlamak için kaydırma çubuğunu kullanın.

Kaydırma çubuğunu sıfırlayarak normal görünüme dönün.

Güvenlik bilgilerini görüntüleme

Uygulama sayfasının güvenlik seviyesini kontrol edebilirsiniz.

Uygulama sayfasında **OPTIONS** tuşuna basın ve **Güvenlik bilgileri**'ni seçin. Sayfa yüklenirken ekranın altında yüklenen animasyonun yanında bir kilit simgesi **K** gösteriliyorsa, aktarım güvenlidir.

Uygulamayı kapatma

Uygulamayı kapatmak ve Smart TV başlangıç sayfasına dönmek için **Smart TV** tuşuna basın.

Video kiralama Uygulamaları

Smart TV'deki video mağazası Uygulamalarıyla, bir çevrimiçi video kiralama mağazasından en sevdiğiniz filmi kiralayabilirsiniz. Kredi kartınızla güvenli biçimde ödeme yapabilirsiniz.

Film kiralama

1 - Uygulama listenizde bir Video mağazası Uygulaması açın veya Smart TV başlangıç sayfasındaki önerilen videolardan birini seçin.

2 - Bir film seçin.

3 - Çevrimiçi ödemeyi yapın.

4 - Videoyu yükleyin.

5 - İzlemeye başlayın. **▶** (Oynat) ve **||** (Duraklat) tuşlarını kullanabilirsiniz.

Çoğu Video mağazası bir oturum açma hesabı oluşturmanızı ister.

Video akışı

Bu TV ile video akışı formatında gönderilen kiralık filmleri izleyebilirsiniz. Film izlemeye hemen başlayabilirsiniz. Kiralık video mağazası video akışı kullanıyorsa, videonun belirli bir bölümünü arabelleğe kaydetmek için USB Sabit Sürücü kullanmanız gerekebilir. Video akışı ile gönderilen kiralık filmi duraklatabilir veya yeniden başlatabilirsiniz.

Bağlı bir USB Sabit Sürücünüz varsa, sadece film yükleme hizmeti sunan video mağazalarından kiralık filmler yüklemeniz de mümkündür. Yüklenen kiralık filmi duraklatabilir veya yeniden başlatabilirsiniz.

Kiralık filmlerin kiralama süresi hakkında bilgi için video mağazasına başvurun.

İnternet trafiği

Çok sayıda video akışı veya yüklemesi aylık İnternet trafiği limitinizin aşılmasına neden olabilir.

Çevrimiçi TV

Smart TV başlangıç sayfasındaki* Çevrimiçi TV Uygulaması ile kaçırdığınız TV programlarını izleyebilir veya programları size en uygun zamanda izleyebilirsiniz.

Çevrimiçi TV'yi açma

Çevrimiçi TV Uygulamasını açmak için **Smart TV** tuşuna basın ve **Smart TV**'yi seçin.

Başlangıç sayfasında **Çevrimiçi TV** simgesini seçin ve **OK** tuşuna basın.

Sayfada bir program seçin **OK** tuşuna basarak izlemeye başlayın. **▶** (Oynat) ve **||** (Duraklat) tuşlarını kullanabilirsiniz.

Yayıncıya göre liste

Yayıncı tarafından sunulan Çevrimiçi TV programlarını görüntülemek için **Tüm yayıncılar**'a basın.

Bir yayıncı seçin ve **OK** tuşuna basın.

* Her bölgede bulunmayabilir.

Videolar, fotoğraflar ve müzik

USB veya ağdan

Bağlı bir USB flash sürücü USB Sabit Sürücüdeki fotoğraf, müzik ve video dosyalarını görüntüleyebilir veya oynatabilirsiniz. Ev ağınızda bir bilgisayar varsa, bilgisayardaki dosyalarınızı TV'de görüntüleyebilir veya oynatabilirsiniz.

USB cihazından

TV açıkken USB bağlantılından birine bir USB flash sürücü veya USB Sabit Sürücü takın. TV cihazı algılar ve dosyalarınızı listeler.

Liste otomatik olarak görünmezse, **SOURCE** tuşuna basıp **USB'ye gözet** seçeneğini işaretleyin ve **OK** tuşuna basın.

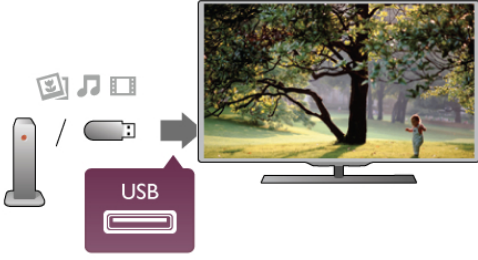

Uyarı

Bağlı bir USB Sabit Sürücü ile bir programı duraklatmaya veya kaydetmeye çalışırsanız, TV, USB Sabit Sürücüyü formatlamayı ister. Bu formatlama işlemi USB Sabit Sürücüdeki tüm dosyaları siler.

Bilgisayardan

TV ve bilgisayar aynı ağdaysa, TV'nizden bilgisayarınızdaki dosyaları bulup oynatabilirsiniz. Bu TV, SimplyShare protokolü kullanır ve diğer SimplyShare özellikli cihazlarla uyumludur. TV ile dosya paylaşabilmek için bilgisayarınızda Twonky™ gibi bir ortam sunucusu yazılımının kurulu olması gerekir. TV dosyaları ve klasörleri bilgisayarınızdaki düzeniyle gösterir. Bilgisayarınızdaki dosyalara gözetmek için **SOURCE** tuşuna basıp **Ağa gözet** seçeneğini işaretleyin ve **OK** tuşuna basın.

Menü çubuğu ve sıralama

Bir USB cihazı bağlı olduğunda, TV dosyaları türüne göre sıralar. Menü çubuğuna gidin ve aradığınız dosya türünü seçin. Bilgisayardaki dosyalara gözetirken, bunları ancak bilgisayarda düzenlenmiş halleriyle görebilirsiniz.

Menü çubuğu

Menü çubuğuna gidin ve izlemek veya oynatmak istediğiniz dosya türünü seçin.

Fotoğraflar, **Müzik** veya **Videolar**'ı seçin. İsterseniz, **Klasörler** görünümünü açıp bir dosyayı bulmak için klasörlere gözetebilirsiniz.

Sıralama

Fotoğraflarınıza tarihe, aya, yıla veya alfabetik olarak ada göre gözetmek için **Sırala**'ya basın. Müzik dosyalarınıza albüme, sanatçıya, türe veya alfabetik olarak ada göre gözetmek için **Sırala**'ya basın. Videolar alfabetik olarak sıralanır.

Fotoğrafları görüntüleme

Fotoğrafları görüntülemek için menü çubuğunda **Fotoğraflar**'ı seçin, bir fotoğraf küçük resmi seçin ve **OK** tuşuna basın.

Aynı klasörde çok sayıda fotoğraf varsa, klasördeki tüm fotoğrafların bir slayt gösterisini başlatmak için bir fotoğraf seçin ve **Slayt gösterisi**'ne basın.

Önceki veya sonraki fotoğrafa geçmek için **CH+** veya **CH-** tuşuna basın.

Slayt gösterisini veya fotoğrafı kapatmak için **LIST** veya **(Durdur)** tuşuna basın.

Slayt gösterisi ile birlikte müzik çalabilirsiniz.

Müziği başlattıktan sonra slayt gösterisini başlatın.

- 1 - Bir şarkı veya şarkılar klasörü seçin ve **OK** tuşuna basın.
- 2 - **LIST** tuşuna basın ve **Fotoğraflar**'ı seçin.
- 3 - Bir fotoğraf veya fotoğraflar klasörü seçin ve **Slayt gösterisi**'ne basın.

Bilgi

Fotoğraf hakkındaki bilgileri (boyut, oluşturulma tarihi, dosya yolu vb.) görüntülemek için bir fotoğraf seçip **INFO** tuşuna basın.

Bilgileri gizlemek için tekrar basın.

Seçenekler

OPTIONS tuşuna basın.

- Karıştır

Fotoğraflarınızı rastgele gösterir.

- Tekrar

Slayt gösterisini sürekli olarak oynatır.

- Slayt gösterisi hızı

Slayt gösterisinin hızını ayarlar.

- Slayt gösterisi geçişi

Fotoğraf geçişlerinin tarzını ayarlar.

USB'ye gözet veya **Ağa gözet**'i kapatmak için **(Kapat)** tuşuna basın ve başka bir etkinlik seçin.

Müzik çalma

Müzik çalmak için menü çubuğunda **Müzik**'i seçin, bir şarkı seçin ve **OK** tuşuna basın.

Aynı klasörde daha fazla şarkı varsa, bu klasördeki tüm şarkıları çalmak için **Tümünü çal**'a basın.

Önceki veya sonraki şarkıya geçmek için **CH+** veya **CH-** tuşuna basın.

Müziği duraklatmak için **OK** tuşuna basın. Devam etmek için **OK** tuşuna tekrar basın.

Şarkıda 10 saniyelik ileri veya 10 saniyelik geri atlama için **(İleri)** veya **(Geri)** tuşuna basın.

Başla almak veya hızlı ileri almak için **(Başla)** veya **(Hızlı İleri)** tuşuna basın. Hızı artırmak için tuşlara arka arkaya basın - 2x, 4x, 8x, 16x, 32x.

Müzik çalmayı durdurmak için ■ (Durdur) tuşuna basın.

≡ LIST veya ↵ tuşuna basarsanız müzik çalmaya devam eder.

Bilgi

Şarkı bilgilerini (başlık, sanatçı, süre vb.) görüntülemek için şarkıyı seçin ve ⓘ INFO tuşuna basın. Bilgileri gizlemek için tekrar basın.

Seçenekler

≡ OPTIONS tuşuna basın.

- Karıştır

Müzik dosyalarınızı rastgele çalar.

- Tekrar

Şarkıyı bir kez veya sürekli olarak çalar.

Ekran kapalı

Yalnızca müzik dinliyorsanız, enerji tasarrufu için TV ekranını kapatabilirsiniz.

Ekranı kapatmak için ≡ OPTIONS tuşuna basın, menü çubuğunda 🌿 Eko ayarları'nı seçin, Ekran kapalı'yı seçin ve OK tuşuna basın. Ekranı yeniden açmak için uzaktan kumandadaki herhangi bir tuşa basın.

USB'ye gözet veya Ağa gözet'i kapatmak için 🏠 tuşuna basın ve başka bir etkinlik seçin.

Video oynatma

Video oynatmak için menü çubuğunda 📺 Videolar'ı seçin, bir video seçin ve OK tuşuna basın.

Aynı klasörde daha fazla video varsa, bu klasördeki tüm videoları oynatmak için ▶ Tümünü oynat'a basın.

Önceki veya sonraki videoya geçmek için CH+ veya CH- tuşuna basın.

Videoyu duraklatmak için OK tuşuna basın. Devam etmek için OK tuşuna tekrar basın.

Videoda 10 saniyelik ileri veya geri atlama için ▶ veya ◀ tuşuna basın.

Başla almak veya hızlı ileri almak için ◀◀ veya ▶▶ tuşuna basın.

Hızı artırmak için tuşlara arka arkaya basın - 2x, 4x, 8x, 16x, 32x.

Video oynatmayı durdurmak için ■ (Durdur) tuşuna basın.

Bilgi

Videodaki bilgileri (film karesi konumu, süre, başlık, tarih vb.) görüntülemek için videoyu seçin ve ⓘ INFO tuşuna basın. Bilgileri gizlemek için tekrar basın.

Seçenekler

≡ OPTIONS tuşuna basın.

- Altyazılar

Altyazı varsa, altyazılar için Açık, Kapalı veya Sessizde açık seçimi yapabilirsiniz

- Karıştır

Videolarınızı rastgele oynatır.

- Tekrar

Videoyu bir kez veya sürekli oynatır.

- DivX® VOD

DivX kaydını açar.

USB'ye gözet veya Ağa gözet'i kapatmak için 🏠 tuşuna basın ve başka bir etkinlik seçin.

DivX® VOD

Bu TV, DivX Certified® sertifikalıdır ve yüksek kaliteli DivX Video-On-Demand videolarını oynatır.

Video mağazasından veya bilgisayarınızdan DivX VOD videolarını oynatmak için önce TV'de DivX VOD'yi etkinleştirmeniz gerekir. TV'nin DivX VOD aktivasyonu ücretsizdir.

Kayıt olun

Kiralık bir DivX videosunu oynatmaya başladığınızda TV aktivasyonu henüz yapılmamışsa, bu TV'nin aktivasyonu için DivX kayıt kodu TV'de gösterilir.

Kayıt yaptırmak için şu adımları uygulayın.

- 1 - TV 8 veya 10 basamaklı kayıt kodunu gösterdiğinde, kodu yazın ve bilgisayarınızda <http://vod.divx.com> adresine gidin
- 2 - DivX oynatıcı yazılımını yükleyip bilgisayarınıza kurun.
- 3 - DivX oynatıcı yazılımını başlatın ve bir DivX Hesabı oluşturun (VOD > DivX Hesabı Oluştur . . .)
- 4 - DivX oynatıcıda TV kayıt kodu ile TV'nin kaydını yaptırın (VOD > DivX Sertifikalı Cihaz Kaydet . . .)
- 5 - İstendiğinde kayıt videosunun yükleyip kaydedin.
- 6 - Kayıt videosunu TV'ye aktarın. USB flash sürücü veya ağ bağlantınızı kullanabilirsiniz.
- 7 - Kayıt videosunu TV'nizde oynatın. Böylece kayıt ve TV'nizin DivX aktivasyonu tamamlanır.

Detaylı yardım için DivX web sitesine bakın.

Kayıt silme

TV'nin kaydını silebilir ve DivX VOD oynatma aktivasyonunu iptal edebilirsiniz.

Kayıt silmek için SOURCE tuşuna basıp USB'ye gözet seçeneğini işaretleyin ve OK tuşuna basın.

≡ OPTIONS tuşuna basın, DivX® VOD'yi seçin ve OK tuşuna basın.

DivX®, DivX Certified® ve ilgili logolar, Rovi Corporation'ın veya bağlı kuruluşlarının ticari markalarıdır ve lisansla kullanılır.

DIVX VIDEO HAKKINDA: DivX®, DivX, LLC tarafından oluşturulan ve Rovi Corporation'a bağlı bir dijital video formatıdır.

Bu, DivX video oynatan DivX Certified® bir cihazdır. Daha fazla bilgi ve dosyalarınızı DivX videolarına dönüştürmekte kullanacağınız yazılım araçları için divx.com adresini ziyaret edin.

DIVX VIDEO-ON-DEMAND HAKKINDA: Bu DivX Certified® cihaz satın alınan DivX Video-on-Demand (VOD) filmlerini oynatmak için kaydedilmelidir. Kayıt kodunuzu öğrenmek için cihaz kurulum menüsünde DivX VOD bölümünü bulun. Kayıt işlemi nasıl tamamlayacağınızla ilgili daha fazla bilgi için vod.divx.com adresini ziyaret edin.

Pause TV

Dijital bir TV kanalın yayını izlerken, yayını duraklatabilir ve izlemeye daha sonra devam edebilirsiniz. Telefona cevap verebilir ya da mola verebilirsiniz. Bu arada, yayını USB Sabit Sürücüde arabelleğe alınıp (hafızaya alınmaz). Bir yayını maksimum 90 dakika için duraklatabilirsiniz.

Yayını duraklatma

Yayını duraklatmak için, **||** (Duraklat) tuşuna basın. Ekranda kısa bir süre için bir ilerleme çubuğu görüntülenir. İlerleme çubuğunu yeniden görüntülemek için, **||** (Duraklat) tuşuna tekrar basın. İzlemeye devam etmek için **▶** (Oynat) tuşuna basın. Tekrar TV yayınına geçmek için **■** (Durdur) tuşuna basın.



Dijital bir kanala geçtiğiniz anda, USB Sabit Sürücü yayını kaydetmeye başlar. Başka bir dijital kanala geçtiğinizde, yeni kanalın yayını kaydedilir ve önceki kanalın yayını silinir. Bağlı bir cihaza geçtiğinizde (Blu-ray Disk oynatıcı veya dijital alıcı) USB Sabit Sürücü kaydetmeyi durdurur ve yayını silinir. Ayrıca TV'yi bekleme konumuna aldığınızda da kaydedilen yayını silinir. USB Sabit Sürücü üzerinde bir programı kaydederken, yayını duraklatamazsınız.

Anında tekrar oynatma

Dijital bir TV kanalından yayını izlerken, yayını kolayca anında tekrar oynatabilirsiniz. Yayının son 10 saniyesini tekrar oynatmak için, **||** (Duraklat) tuşuna ve **◀** (Sol) tuşuna basın. Yayın depolamanın ya da maksimum sürenin başlangıcına gelene kadar arka arkaya **◀** tuşuna basabilirsiniz.

İlerleme çubuğu

Ekranda ilerleme çubuğu çıktığında, kaydedilen yayını izlemeye başlamak istediğiniz anı seçmek için **◀◀** (Geri) veya **▶▶** (İleri) tuşuna basın. Hızlanı değiştirmek için bu tuşlara arka arkaya basın.

Özellikler

Göme engelliler için Sesli Anlatım (yorum), Pause TV ve Kaydetmede oynatma için mevcut değildir.

Pause TV'yi kumak için **Yardım**'da **≡ Liste**'ye basın ve **USB Sabit Sürücü, kurulum** konusuna bakın.

Kayıt

Program kaydetme

Bir USB Sabit Sürücü bağlıysa ve formatlanmışsa ve TV elektronik TV rehberi bilgilerini alıyorsa, bir dijital TV yayını kaydedebilirsiniz. USB Sabit Sürücü kumak için **Yardım**'da **≡ Liste**'ye basın ve **USB Sabit Sürücü, kurulum** konusuna bakın.

Şimdi kaydet

İzlediğiniz programı kaydetmek için uzaktan kumandada **●** (Kaydet) tuşuna basın.



TV rehberi bilgilerini İnternet'ten alıyorsanız, kaydı onaylamadan önce bitiş saatini açılır pencerede ayarlayabilirsiniz. TV rehberi bilgilerini yayıncıdan alıyorsanız, kayıt hemen başlar. Kaydın bitiş saatini kayıtlar listesinde ayarlayabilirsiniz. Aşağıya bakın. Kaydetmeyi durdurmak için **■** (Durdur) tuşuna basın.

Kayıt programlama

Bugün ya da bugünden birkaç gün sonrası için (maksimum 8 gün sonrası için) yayınlanacak bir programın kaydını programlayabilirsiniz.

1 - Kayıt programlamak için **Rehber**'e basın.

TV rehberi sayfasında kaydetmek istediğiniz kanalı ve programı seçin. Listedeki kanala geçmek için kanalı numarasını girebilirsiniz. Kanalın programları arasında gezinmek için **▶** (Sağ) veya **◀** (Sol) tuşuna basın.

Listenin tarihini değiştirmek için **≡ OPTIONS** tuşuna basın ve **Gün seç**'i seçin. Listede istediğiniz günü seçin ve **OK** tuşuna basın. TV rehberi İnternet'ten geliyorsa, sayfanın üstündeki tarihi seçip **OK** tuşuna basabilirsiniz.

2 - Program vurgulandığında **● Kaydet'e veya **≡ OPTIONS** tuşuna basın ve **Kaydet**'i seçin. TV programının sonuna bir zaman arabelleği ekler. İsterseniz ekstra arabellek ekleyebilirsiniz.**

3 -Programla'yı seçin ve **OK tuşuna basın. Program için kayıt zamanı belirlenir. Birbiriyle çakışan kayıtlar belirlendiği zaman otomatik olarak bir uyan görüntülenecektir. Evde olmadığınızda yayınlanacak bir programı kaydetmeyi planlıyorsanız, TV'yi bekleme modunda ve USB Sabit Sürücüyü açık bırakmayı unutmayın.**

Kayıt listesi

Kayıtları ve programları kayıtları listesini görüntülemek için **🏠** tuşuna basın, **📺 Kayıtlar**'ı seçin ve **OK** tuşuna basın. Bu listede, izlemek için bir kayıt seçebilir, kayıtlı programları kaldırabilir, devam eden kayıtların bitiş saatini ayarlayabilir veya boş disk alanını kontrol edebilirsiniz. Yine bu listede, TV rehberi İnternet'ten geliyorsa, başlangıç ve bitiş saatini kendinizin ayarladığı bir kayıt programlayabilirsiniz, bir programa bağlı olmayan zamanlı bir kayıt olarak. Zamanlı bir kayıt ayarlamak için sayfanın üstündeki **Kayıtlı programla**'yı seçin ve **OK** tuşuna basın. Kanalı, tarihi ve zaman aralığını ayarlayın. Kayıtları onaylamak için **Programla**'yı seçin ve **OK** tuşuna basın.

Programlanan bir kaydı kaldırma

Programlanan bir kaydı kaldırmak için listede sonraki kaydı seçin ve **OK** tuşuna basın. İsterseniz, programlı kaydı seçip **🔧 OPTIONS** tuşuna basarak **Kayıtlı iptal et**'i seçebilirsiniz.

Özellikler

- Bir programı kaydederken, daha önceden kaydedilmiş bir programı izleyebilirsiniz.
- Kayıt sırasında, TV kanallarını değiştiremezsiniz.
- Kayıt sırasında, canlı TV yayını duraklatamazsınız.
- Kayıt için saat ayarının güvenilir olması gerekir. TV saatini manuel olarak değiştirirseniz, kayıtlar başarısız olabilir.
- Göme engelliler için Sesli Anlatım (yorum) kaydedilemez.

Kayıtlarınızı izlemek ve yönetmek için **Yardım**'da **☰ Liste**'ye basın ve **Kayıtları izleme** konusuna bakın.

Bir kaydı izleme

Kayıtları izlemek için **🏠** tuşuna basıp **📺 Kayıtlar**'ı seçin ve **OK** tuşuna basın. Listedeki kayıtları seçin **▶** (Oynat) tuşuna basarak oynatmayı başlatın.

Uzaktan kumandadaki **▶▶** (İleri), **◀◀** (Geri), **||** (Duraklat) veya **■** (Durdur) tuşlarını kullanabilirsiniz.



Süresi dolmuş kayıt

Yayıncılar bir kaydı izlenebileceği gün sayısını sınırlandırabilir. Listedeki bir kaydı süresinin dolmasına kaç gün olduğu görüntülenebilir.

Başarısız kayıt

Programlanan kayıt yayıncı tarafından engellenirse veya yayın kesintiye uğrarsa, kayıt **Başarısız** olarak işaretlenir.

Bir kaydı silme

Yapılan bir kaydı silmek için listede kaydı seçin, **🔧 OPTIONS** tuşuna basın ve **Kayıtları sil**'i seçin.

Daha fazla bilgi için **Yardım**'da **☰ Liste**'ye basın ve **Program kaydetme** konusuna bakın.

6.6

MyRemote Uygulaması

MyRemote Uygulaması Hakkında

MyRemote uygulamasını akıllı telefonunuza veya tabletinize yükleyin. MyRemote uygulaması ile akıllı telefonunuzu veya tabletinizi, TV'niz için eksiksiz bir uzaktan kumandaya dönüştürebilirsiniz.



MyRemote uygulaması ile ayrıca akıllı telefonunuzdan veya bir bilgisayardan TV'ye fotoğraf, müzik ve video gibi ortam dosyaları da gönderebilirsiniz. Akıllı telefonunuzdan veya tabletinizden dosyaları seçin ve bilgisayarınızdaki fotoğrafları büyük TV ekranında görüntüleyin ya da bilgisayarınızdaki müzikleri Philips Ev Sinema Sisteminin* hoparlörlerinden dinleyin. Mobil cihazınızla kontrol sizde.

Bir tabletiniz varsa, TV rehberini açabilirsiniz. TV programlarının yayın saatlerini ve program bilgilerini öğrenebilirsiniz. Programa dokunarak doğrudan TV kanalına geçebilirsiniz.

Ücretsizdir

MyRemote uygulamasını akıllı telefonunuza veya tabletinize ücretsiz yükleyebilirsiniz.

Lisanlar

MyRemote Uygulaması şu dil seçenekleriyle sunulmaktadır: İngilizce, Almanca, Fransızca, İtalyanca, İspanyolca, Portekizce, Felemenkçe ve Rusça. Mobil cihazınız bu dillerden birine ayarlı değilse, MyRemote Uygulamasını İngilizce olarak kullanabilirsiniz.

* MyRemote uygulamasının Philips ürününüzle uyumlu olup olmadığını, ürününüzün www.philips.com/support adresindeki destek sayfasından çevrimiçi kontrol edebilirsiniz. Ayrıca, ürününüzde en güncel yazılımın kurulduğundan emin olun.

Gerekenler

ev ağı

MyRemote uygulamasının kullanılabilmesi için TV'nizin, akıllı telefonunuzun, tabletinizin ve bilgisayarınızın ev ağına bağlı olması gerekir.

TV'yi ev ağına bağlamak için. . .

1 - Henüz bağlı değilse, ağ yönlendiricini İnternet'e bağlayın (geniş bant İnternet bağlantısı gerekir).

2 - TV'yi ağ yönlendiricinize bağlayın. Bunu kablosuz veya kablolu olarak yapabilirsiniz.

Daha fazla bilgi için **Yardım** menüsünde **≡ Liste** ögesine basın ve **Ağ, kablosuz** veya **Ağ, kablolu** konusuna bakın.



Ortam sunucusu yazılımı

Bilgisayarınızda bulunan fotoğraf, müzik ve video dosyalarını TV'de görüntülemek, dinlemek ve izlemek için bilgisayarınıza ortam sunucusu yazılımını yüklemeniz gerekir. Söz konusu ortam sunucusu yazılımını, dosyaları ev ağınızda paylaşacak şekilde yapılandırın. Bu TV, SimpleShare protokolü kullanır ve diğer SimpleShare özellikli cihazlarla uyumludur. TV'yle uyumlu ortam sunucusu yazılımlarının listesi için **Yardım** menüsünde **≡ Liste** ögesine basın ve **SimpleShare, desteklenen ortam sunucusu yazılımları** bölümüne bakın.

Dijital Ortam İşleyici - DMR

Ortam dosyalarınızı TV'nizde oynatamıyorsanız, **Dijital Ortam İşleyici**'nin açık olduğundan emin olun. Fabrika ayarı olarak DMR, açıktır.

DMR'nin Açık olup olmadığını kontrol etmek için . . .

- 1 - **🏠** tuşuna basıp **⚙️ Ayarlar**'ı seçin ve **OK** tuşuna basın.
- 2 - **Ağ ayarları**'ni seçin ve **OK** tuşuna basın.
- 3 - **Dijital Ortam İşleyici - DMR**'yi seçin ve **OK** tuşuna basın.
- 4 - **Açık**'i seçin ve **OK** tuşuna basın.
- 5 - **➡️** tuşuna, gerekirse arka arkaya basarak menüyü kapatın.

TV ağı adı

Ev ağınızda birden fazla TV varsa, Ağ ayarları'ndan bu TV'yi yeniden adlandırabilirsiniz.

TV'nizi yeniden adlandırmak için . . .

- 1 - **🏠** tuşuna basıp **⚙️ Ayarlar**'ı seçin ve **OK** tuşuna basın.
- 2 - **Ağ ayarları**'ni seçin ve **OK** tuşuna basın.
- 3 - Geçerli adı görmek için **TV ağı adı**'ni seçin ve **OK** tuşuna basın. TV ağı adını değiştirmek için uzaktan kumandanın klavyesini kullanabilirsiniz.
- 4 - İşleminiz bittiğinde **Bitti**'yi seçin ve **OK** tuşuna basın.
- 5 - **➡️** tuşuna, gerekirse arka arkaya basarak menüyü kapatın.

Uygulamayı İndirin

MyRemote uygulaması Apple iOS veya Android işletim sistemli cihazlarda kullanılabilir.

Apple iPhone

Uygulamayı iPhone cihazınıza yüklemek için Apple App Store'a gidin ve **Philips MyRemote** uygulamasını arayın.



Apple iPad

Uygulamayı iPad cihazınıza yüklemek için Apple App Store'a gidin ve **Philips MyRemote HD** uygulamasını arayın.



Android

Uygulamayı Android cihazınıza yüklemek için Android Market'e gidin ve **Philips MyRemote** uygulamasını arayın.



MyRemote ana menü

MyRemote uygulaması yüklendiğinde, akıllı telefonunuzun veya tabletinizin ana menüsünde görüntülenir. Başlatmak için MyRemote simgesine tıklayın.



MyRemote ana menüsünde aşağıdaki fonksiyonlar bulunmaktadır. . .

- SimpleShare
- Net TV
- Control (Kontrol)

Uygulamayı tablette kullanıyorsanız, aşağıdaki ek fonksiyonlar da sunulmaktadır. . .

- TV guide (TV rehberi)

PHILIPS

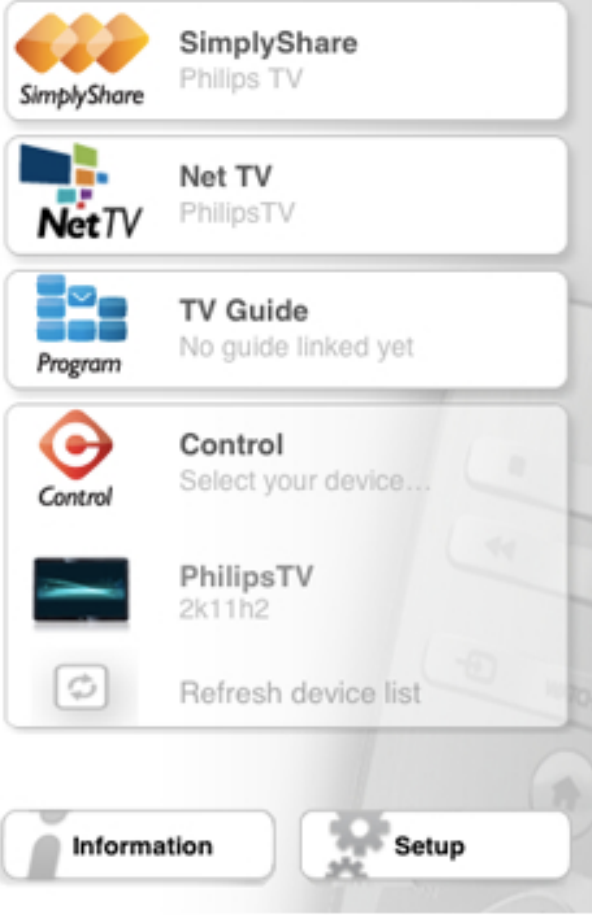

SimplyShare

SimplyShare ile ev ağındaki bir cihazdan diğerine ortam dosyaları (fotoğraf, müzik veya video) gönderebilirsiniz.



MyRemote uygulamasında SimplyShare fonksiyonunu açmak için, ana menüdeki **SimplyShare** düğmesine dokununuz.

Ortam dosyasını göndereceğiniz kaynak cihazı seçin

- 1 - Kullanılabilir cihazlar listesini açmak için üst kısımdaki beyaz çubuğa dokununuz.
- 2 - Listedenden bir cihaza dokununuz.

Ortam dosyasının oynatılacağı cihazı seçin

- 1 - Kullanılabilir cihazlar listesini açmak için alt kısımdaki beyaz çubuğa dokununuz.
- 2 - Listedenden bir cihaza dokununuz.

Bir ortam dosyası seçin

Ortam dosyası türü olarak **Music** (Müzik), **Videos** (Videolar) veya **Photos** (Fotoğraflar) arasından seçim yapabilirsiniz.

- 1 - Aradığınız ortam dosyası türüne dokununuz.
- 2 - Listedenden, seçtiğiniz cihazda çalmak/oynatmak/görüntülemek için bir şarkıya, videoya veya fotoğrafa dokununuz.

Uyumlu ortam formatları

TV'nizde çok çeşitli ortam dosyalarını oynatabilirsiniz.

TV ile uyumlu dosya formatlarının listesi için **Yardım** menüsünde **≡ Liste**'ye basın ve **Çalma/oynatma formatları**'na gelin.

Net TV

MyRemote ana menüsündeki Net TV düğmesi ile TV'nizde Net TV / Smart TV fonksiyonunu açabilirsiniz.



TV'nizde Net TV / Smart TV fonksiyonunu açmak için MyRemote ana menüsündeki **Net TV** düğmesine dokununuz.

Sayfalarda gezinmek için MyRemote uygulamasının uzaktan kumandasını kullanabilirsiniz. MyRemote uygulamasının klavyesini kullanarak TV'ye kolayca metin girebilirsiniz.

TV kılavuzu

Bir tabletiniz varsa, TV'nizdeki TV rehberini tabletinizde açabilirsiniz. TV programlarının yayın saatlerini ve program bilgilerini öğrenebilirsiniz. Program adına dokunarak doğrudan TV kanalına geçebilirsiniz.



TV rehberini açmak için MyRemote ana menüsündeki TV guide (TV rehberi) düğmesine dokununuz. TV guide (TV rehberi) düğmesine ilk kez dokunduğunuzda, sizden tablet ile TV arasında bağlantı kumandınız istenir.

Hazırlanışı

- Tablet ile TV arasında bağlantı kumandan önce, TV rehberinin İnternet'ten güncellenip güncellenmediğini kontrol edin.
- 1 - **↑** tuşuna basıp **⚙️ Ayarlar**'ı seçin ve **OK** tuşuna basın.
 - 2 - Sırasıyla **TV ayarları** > **Genel ayarlar** > **TV rehberi** öğesini seçin.
 - 3 - **İnternet'ten** öğesini seçin ve **OK** tuşuna basın.
 - 4 - Gerekirse arka arkaya **↩️** tuşuna basarak menüyü kapatabilirsiniz.

TV ile bağlantı kurma

- Tablet ile TV'deki TV rehberi arasında bağlantı kurmak için . . .
- 1 - Uzaktan kumandanın **GUIDE** tuşuna basarak TV'deki TV rehberini açın.
 - 2 - Algılanan mobil cihazların listesini açmak için **📶** (san) tuşuna basın.

- 3 - Listeden cihazı seçin ve bağlantı kodunu görüntülemek için **OK** tuşuna basın.
- 4 - Tabletinizde MyRemote Uygulamasını başlatın ve ana menüdeki **Setup** (Ayarlar) düğmesine dokunun.
- 5 - **TV guide** (TV rehberi) öğesine dokunun.
- 6 - Bağlantı kodunu girin.

Kontrol

MyRemote ana menüsündeki Control (Kontrol) düğmesini kullanarak akıllı telefonunuzu veya tabletinizi, TV'niz için eksiksiz bir uzaktan kumandaya dönüştürebilirsiniz



Control

TV'nizi (veya Philips Blu-ray Disc oynatıcınızı veya Ev Sinema Sisteminizi) seçip çalıştırmak için **Control** (Kontrol) düğmesine dokunun.
Uzaktan kumandasını görüntülemek için cihaz simgesine dokunun.

Gelecek güncellemeler

MyRemote Uygulaması yazılım güncellemelerini uygulama mağazalarından takip edebilirsiniz.

Gelecekteki bir güncellemede, **Wi-Fi smart screen** (Wi-Fi Akıllı Akran) fonksiyonu bulunacaktır. Bu fonksiyonu kullanarak dijital TV kanalları akıllı telefonunuzda veya tabletinizde izleyebilirsiniz.

Skype

Skype nedir?

Skype™ ile TV'nizden ücretsiz olarak görüntülü arama yapabilirsiniz. Dünyanın herhangi bir yerindeki arkadaşlarınızı arayabilir ve görebilirsiniz. Arkadaşlarınızı TV'nizin büyük ekranında izlerken onlarla konuşabilirsiniz.



Skype ile görüntülü arama yapabilmemiz için ayrı olarak satılan, dahili mikrofona sahip **Philips PTA317** kamerası ve iyi bir İnternet bağlantısı gerekir.

Skype'ı ayarlayabilmemiz için TV'nin İnternet'e bağlı olması gerekir. TV'nizi kablosuz veya kablolu olarak bağlayabilirsiniz. TV'yi ev ağına veya İnternet'e bağlamak için **Yardım'da** **≡** **Liste'**ye basın ve **Ağ, kablosuz** konusuna bakın.

Skype hesabı

Skype'ı kullanmak için kendiniz veya aileniz için bir Skype hesabı oluşturmanız gerekir. Yeni bir Skype hesabını TV'de veya bilgisayarınızda oluşturabilirsiniz.

Skype Kredisi veya Skype Abonelikleri

Skype ile küçük bir ücret karşılığında sabit veya cep telefonu aramaları da yapabilirsiniz. Bilgisayarınızı kullanarak www.skype.com adresinden Skype Kredisi satın alabilir veya bir Skype aboneliği alabilirsiniz.

Skype'ı başlatma

Kamerayı kurma

TV kamerası kablosunu TV'nin yan tarafındaki veya arkasındaki USB bağlantılarından birine takın. Küçük sabitleme parçasını aşağıdaki şekilde gösterildiği gibi bugün ve kamerayı TV'nin üstüne yerleştirin.

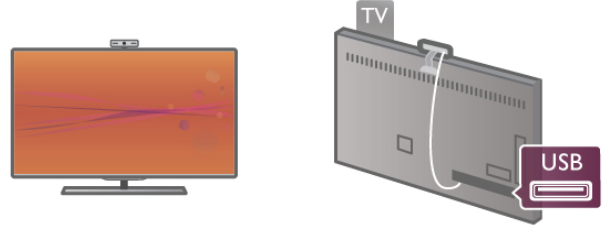

Kamerayı genellikle oturduğunuz yere doğru bakacak biçimde ayarlayın. Skype ayarlarında kamerayı test edebilir, görüş açısını kontrol edebilir veya yaklaştırma seviyesini ayarlayabilirsiniz.

Kamerayı istediğiniz yere yerleştirebilirsiniz, ancak TV'nin hoparlörlerinden uzak bir yere yerleştirmeniz önerilir.

TV kamerası bağlı değilse, Skype çalışmaz.

Oturum açma - Yeni hesap

TV İnternet'e bağlıysa ve TV kamerası yerindeyse TV'nizde Skype'ı başlatabilirsiniz.

Skype oturum açma sayfasını açmak için **↑** tuşuna basıp Ana menüyü açın, **Skype'** seçin ve **OK** tuşuna basın.

Skype Adınızı ve **Parolanızı** girin, **Oturum aç'** seçin ve **OK** tuşuna basın. Skype menüsü ekranda açılır.

Skype adınızı veya parolanızı mı unuttunuz?

Geçici Skype parolasını almak için bilgisayarda Skype'ı başlatın.

Yeni bir hesap oluşturma

Henüz bir Skype Adınız ve Parolanız yoksa, TV'deki oturum açma sayfasında yeni hesap oluşturabilirsiniz.

1 - Oturum açma sayfasında **Yeni hesap'** seçin ve **OK** tuşuna basın.

2 - Yeni hesabınızı oluşturun.

- Tam ad

Tam adınızı girin.

- Skype adı

Skype adınız olarak bir ad girin. Skype Adınızı, diğer Skype kullanıcılarının kişiler listesinde gösterilir. Skype Adı büyük veya küçük bir harfle başlamalıdır. 6 - 32 karakter uzunluğunda olmalıdır ve sayı içerebilir. Skype Adı boşluk içeremez.

- Parola

Parolanızı girin. Parolanız 6 - 20 karakter uzunluğunda olmalı ve en az bir harf ile bir sayı içermelidir. Ticari marka, madde imi veya euro işareti gibi özel karakterler içeremez. Skype parolası boşluk içeremez.

- E-posta

E-posta adresinizi girin.

3 - Skype **Kullanım Koşulları'nı** okuyun ve kabul edin.

4 - Yeni hesabınız kabul edilirse, oturum açabilirsiniz.

Bilgisayarınızda **Skype profilinizi** düzenleyebilir veya tamamlayabilirsiniz. Bilgisayarınızda Skype'ı başlatın, Skype Adınız ve Parolanız ile oturum açın ve Skype profilinizi açın. Profil resminizi değiştirebilir, durum mesajı ekleyebilir veya gizlilik ayarlarını değiştirebilirsiniz.

Acil aramalar yapılamaz



Acil aramalar yapılamaz - Skype, telefonunuzun yerine geçemez ve acil aramalar için kullanılamaz.

7.3

Kişiler

Kişiler sayfası

Kişiler sayfasında Skype kişilerin listesini bulabilirsiniz. Kişiler Skype Adları ile gösterilir. Bu sayfada kişileri ekleyebilir, engelleyebilir veya silebilirsiniz. Kişi bilgilerini veya bu kişiyle yaptığınız görüşmelerin geçmişini görüntüleyebilirsiniz.

Kişi bilgileri

Kişinin bilgilerini görüntülemek için kişiyi seçin ve **INFO** tuşuna basın.

Kişi geçmişi

Bir kişiyle yaptığınız görüşmelerin geçmişini görüntülemek için **Kişi geçmişi**'ne basın.

Bu TV'de başka bir Skype hesabıyla oturum açtığınızda, hesabınızdaki tüm kişilerin geçmişi silinir.

Çevrimiçi durumu

Bir kişinin çevrimiçi olup olmadığını öğrenmek için o kişinin Skype Adının yanındaki çevrimiçi durum simgesine bakın. Diğer kullanıcılar gibi sizin çevrimiçi durumunuzda diğerlerinin kişiler sayfasında gösterilir. Ancak, diğer kullanıcılar gibi siz de çevrimiçi durumunuzu değiştirebilirsiniz.

1 - Kişiler sayfasında **OPTIONS** tuşuna basın ve **Çevrimiçi durumu**'nu seçin.

2 - Listede bir durum seçin ve **OK** tuşuna basın.

TV'yi her açtığınızda durumunuz **Çevrimiçi** olarak güncellenir.



- Çevrimiçi

Bu durum, Skype'ta oturum açtığınızda görünen genel ayardır. Kişileriniz çevrimiçi olduğunuzu ve sizinle iletişim kurabileceklerini görebilir.



- Dış.

Kişileriniz oturum açtığınızda ancak TV izlemiyor olabileceğinizi görebilirler. Kişileriniz yine de sizi aramaya çalışabilir.



- Rahatsız etmeyin

Kişileriniz çevrimiçi olduğunuzu, ancak rahatsız edilmek istemediğinizi görebilir. Sizi arayabilirler ve bu durumda sesli uyan alırsınız.



- Görünmez

Tüm kişilere çevrimdışı görünürsünüz, ancak Skype'ı her zamanki gibi kullanmaya devam edebilirsiniz. Skype'ı gelen aramalarla rahatsız edilmeden kullanabilirsiniz.



- Çevrimdışı

Skype'ta oturum açmadığınızda otomatik olarak gösterilir. İsterseniz durumunuzu kendiniz de çevrimdışı olarak ayarlayabilirsiniz.

Sabit telefonlar ve cep telefonları

Kişiler listenize sabit telefon veya cep telefonu numarası ekleyebilirsiniz. Böyle bir kişi şu simgeyle işaretlenir.



Kişi ekleme

Arkadaşlarınızın Skype Adı veya e-postasını biliyorsanız, onları kolayca kişi listenize ekleyebilirsiniz. Skype adı veya e-postalarını bilmiyorsanız, onları adlarına göre aramayı da deneyebilirsiniz.

1 - Menü çubuğunda **Kişiler** sayfasını seçin. Menü çubuğuna geçmek için **LIST** veya **tuşuna** basabilirsiniz.

2 - **Kişi ekle**'ye basın.

3 - Metin alanına bir Skype adı, e-posta adresi veya ad girin. Metin girmek için uzaktan kumandadaki tuş takımını kullanın.

4 - **Ara**'yı seçin ve **OK** tuşuna basın.

5 - Skype aramanızla eşleşen kullanıcıları bulun. Seçtiğiniz kişinin aradığınız kişi olup olmadığını **INFO** tuşuna basıp kişi bilgilerine bakarak öğrenebilirsiniz.

6 - Bu aradığınız kişiyse **Ekle**'yi seçin ve **OK** tuşuna basın.



Yeni eklediğiniz kişinin adının kişi listenize eklenebilmesi için kişinin isteğinizi kabul etmesi gerekir. Kişi isteğinizi kabul edene kadar, yeni kişi çevrimdışı görünür.

Kişi isteği kabul etme

Diğer Skype kullanıcıları kişi listelerinde yer almanız için sizi davet edebilir. Kabul veya reddedebileceğiniz istekler hakkında bilgilendirilirsiniz.

Kişi engelleme

Herhangi bir Skype kullanıcısının sizi çevrimiçi olarak bulmaması için kullanıcıyı engelleyebilirsiniz. Engellenen kişi sizinle Skype üzerinden iletişim kuramaz. Engellenen kişi bu durumdan haberdar edilmez, engellenen kişinin kişi listesinde her zaman çevrimdışı görünürsünüz.

İstedığınız zaman bir kişinin engellemesini kaldırabilirsiniz. Engellemeyi kaldırmak için listede kişiyi seçin ve **Engelle** kaldır'a basın.



Engelli kişi, kişiler listesinde şu simgeyle gösterilir.

Engellenen kişilerin listesini görüntülemek için **OPTIONS** tuşuna basın ve **Engellenen kişiler**'i seçin. Listedeki bir kişinin engellemesini kaldırmak için kişiyi seçin ve **OK** tuşuna basın.

7.4

Skype'ta arama

Görüntülü ve sesli arama

Görüntülü arama ile arkadaşlarınızı ücretsiz olarak arayabilir ve onları TV ekranında görebilirsiniz.

Görüntülü arama yapma

Kişiler sayfasında, aramak istediğiniz kişiyi seçin ve **Görüntülü arama** düğmesini seçip **OK** tuşuna basın.

Aradığınız kişinin bağlı kamerası varsa ve kişi aramayı kabul ederse, kişiyi TV'de tam ekran olarak görebilirsiniz. TV kamerası açıkken mavi gösterge LED'i yanar. TV'nizdeki küçük ekranda aradığınız kişinin ne gördüğünü kontrol edebilirsiniz.

Arama yaparken mikrofonunuzu sessize almak için **Sessiz'e** basın.

Kameranızı kapatmak için **Kamera kapalı**'ya basın.

Kamera görüntüsünü yaklaşıp çerçevelemek için **Yaklaştırma**'ya basın. Artık **Uzaklaştır** veya **Yaklaştır**'a

basabilirsiniz. Kamerayı çerçevelemek için ok tuşlarını kullanabilirsiniz. Yaklaştırmaya ve çerçeveleme istediğiniz gibi olduğunda **Yaklaştırmayı sabitle**'ye basın.

Aramayı sonlandırmak için **Çağrıyı sonlan**. düğmesini seçin ve **OK** tuşuna basın.

Sesli arama yapma

Skype aramasını kamera kapalı halde görüntüsüz olarak da yapabilirsiniz.

Görüntüsüz arama yapmak için kişiyi seçin ve **Sesli arama** düğmesini seçerek **OK** tuşuna basın.

Arama yaparken mikrofonunuzu sessize almak için **Sessiz'e** basın.

Sesli aramayı sonlandırmak için **Çağrıyı sonlan**. düğmesini seçin ve **OK** tuşuna basın.

Sesli aramadayken isterseniz Görüntülü aramaya geçebilirsiniz. Görüntülü aramaya geçmek için **Kamera açık**'a basın.

Bir kişi sizi birden fazla katılımcılı bir sesli aramaya ekleyebilir. Kendiniz ilave katılımcı ekleyemezsiniz.

Kamera ve mikrofon

Mikrofonun ses seviyesi otomatik olarak ideal seviyeye ayarlanır. Çalışıp çalışmadığını öğrenmek için dahili mikrofonlu kamerasını test edebilirsiniz.

Menü çubuğuna geçmek için **LIST** tuşuna basın, menü çubuğunda **Ayarlar**'ı ve **Kamera ve mikrofonu test et**'i seçin.

Sabit telefonları ve cep telefonlarını arama

Skype ile sabit telefonları ve cep telefonlarını da arayabilirsiniz. Telefonları arayabilmek için bilgisayarınızda Skype'tan Skype Kredisi satın almanız gerekir. Skype Kredisi satın alabilir veya bir Skype aboneliğine abone olabilirsiniz.

Telefon arama

1 - Menü çubuğunda **Telefon ara**'yı seçin. Menü çubuğuna geçmek için **LIST** tuşuna basabilirsiniz.

2 - Uzaktan kumanda tuşlarıyla telefon numarasını girin veya sayılan ekrandaki arama tuşlarından seçin.

+ (artı) girmek için **+** tuşuna basın.

* (yıldız) girmek için ***** tuşuna basın.

(kare) girmek için **#** tuşuna basın.

Bir basamak silmek için **Geri silme**'ye basın.

3 - Numaranın tamamını girdikten sonra, **Ara** düğmesini seçip **OK** tuşuna basarak aramayı başlatın.

Arama yaparken mikrofonunuzu sessize almak için **Sessiz'e** basın.

Telefon aramasını sonlandırmak için **Çağrıyı sonlan**. düğmesini seçin ve **OK** tuşuna basın.

Son aranan telefonlar listesi

Daha önce Skype'tan bazı telefonları aradıysanız, sayfanın sol tarafındaki listeden bir telefon numarası seçebilirsiniz.

Seçilen telefon numarasını silmek için **Numarayı sil**'e basın. Bu telefon numarasını kişiler listenize eklemek için **Kişilere ekle**'ye basın.

Tüm telefon numaralarını silmek için **Tümünü sil**'e basın.



Acil aramalar yapılamaz - Skype, telefonunuzun yerine geçemez ve acil aramalar için kullanılamaz.

Arama alma

Skype'ta oturum açıp TV izlerken gelen aramalar hakkında bir ekran mesajıyla bilgilendirilirsiniz. Bildirim de kimin aradığı belirtilir ve aramayı kabul veya reddedebilirsiniz. Aramayı kabul etmek için bildirimdeki **Yanıtla** düğmesini seçin ve **OK** tuşuna basın. Reddetmek için **Reddet** düğmesini seçin ve **OK** tuşuna basın.

Yeni kişi istekleri de hemen gösterilir.

Kiralık filmler ve Pause TV sırasında Skype

Bir yayıncı veya video mağazasından kiralık film izlerken veya Pause TV kullanırken, bir Skype aramasını kabul etmek filmi veya duraklatılan programı kesintiye uğratar. Kiralık filmi izlemeye devam etmek için tekrar video mağazasına veya yayın servisine gitmeniz gerekir. Bazı video mağazaları ve servisleri filmi tekrar başlatmanıza izin vermez. Pause TV program kaydı silinir.

Kayıt sırasında Skype

Bağlı bir USB Sabit Sürücüde program kaydederken, TV gelen arama ve aramanın kimden geldiği konusunda sizi bilgilendirir. TV kayıt sırasında Skype aramasının kabul edilmesini engeller. Kayıt bittikten sonra **Son** sayfasından aramayı kolayca yanıtlatabilirsiniz.

Kişi bildirimleri

Normal aramaları yanı sıra, kişileriniz çevrimiçi veya çevrimdışı olduklarında da bilgilendirilebilirsiniz. Bu kişi bildirimlerini **Ayarlar** sayfasından kapatabilirsiniz.

Son aramalar

Son sayfasında son Skype etkinliklerinizi görüntüleyebilirsiniz.

En son Skype etkinliği ilk sırada gösterilir. Kişiyi, etkinlik türünü (görüntülü arama veya Telefon araması) ve gerçekleşme zamanını gösterir.

Kişiler sayfasındaki gibi, seçilen bir kişiyle Görüntülü arama, Sesli arama veya Telefon araması yapabilirsiniz.

Geçmiş

Skype etkinliklerinizin bu geçmiş listesinde ne kadar süreyle tutulacağı listenizdeki kişi sayısına ve Skype'ı kullanma yoğunluğunuza göre farklılık gösterir. Ayrıca, bu TV'de başka bir Skype hesabı ile oturum açarsanız, son geçmiş temizlenir.

Sesli posta

Biri sizi Skype'tan ararsa ve aramayı yanıtlamazsanız, arayan kişi Skype hesabınıza bir sesli posta bırakabilir.

Kişinin sesli postasına mesaj bırakmak için bilgisayarınızda Skype sesli postayı kurmanız gerekir. Kendiniz için sesli posta kurmadıysanız, ancak arayan kişi sesli posta kurduysa, arayan kişi size sesli posta bırakabilir.

Sesli posta sayfasında, sizin için bırakılan sesli postaları dinleyebilirsiniz. Menü çubuğunda sesli posta simgesinin yanında bir numara görünüyorsa, yeni bir sesli posta mesajınız vardır - **1**.

Sesli posta dinleme

Sesli postayı dinlemek için menü çubuğunda sesli posta simgesini seçin, listede yeni sesli postayı seçin ve **OK** tuşuna basın. Yeni sesli postayı istediğiniz sayıda dinleyebilirsiniz. Ancak, **Sesli posta** sayfasından ayrıldığınızda, dinlenen tüm sesli postalar listeden silinir.

Kişiler sayfasındaki gibi, seçilen bir kişiyle Görüntülü arama, Sesli arama veya Telefon araması yapabilirsiniz.

Skype Kredisi

Skype'ta, **Skype Kredisi** satın alabilir veya bir **Skype aboneliği** alabilirsiniz. Skype Kredisi veya Skype aboneliği ile TV'nizden sabit telefonları veya cep telefonlarını arayabilirsiniz.

Skype Kredisi satın alma

Skype Kredisi satın almak veya bir Skype aboneliği almak için bilgisayarınızda Skype oturumu açın. Satın aldığınız Skype Kredisini TV'nizde Skype oturumu açtığınızda kullanabilirsiniz.

Kredi miktarı veya abonelik bilgileri telefon araması yapabileceğiniz tüm sayfalarda gösterilir.

Skype Kredisi düşük

Kredininiz telefon araması yapmak için çok düşükse bilgilendirilirsiniz.

Skype ayarları

Otomatik oturum açma

Skype'ı TV'yi açtığınızda otomatik olarak oturum açacak biçimde ayarlayabilirsiniz. Skype Adınızı ve parolanızı girmeniz gerekmez.

Menü çubuğuna gidin ve **Ayarlar**'ı seçerek Ayarlar sayfasını açın.

Otomatik oturum aç'ı seçin ve onaylamak veya onayı iptal etmek için **OK** tuşuna basın.

Kişi bildirimleri

TV izlerken kişileriniz çevrimiçi durum bildirimlerini alabilir veya engelleyebilirsiniz.

Menü çubuğuna gidin ve **Ayarlar**'ı seçerek Ayarlar sayfasını açın.

Kişi bildirimleri'ni seçin ve onaylamak veya onayı iptal etmek için **OK** tuşuna basın.

Çevrimiçi durumu

Kendi çevrimiçi durumunuzu değiştirebilirsiniz.

Menü çubuğuna gidin ve **Ayarlar**'ı seçerek Ayarlar sayfasını açın.

Çevrimiçi durumu'nu seçin ve siz çevrimiçiyken arkadaşlarınızın görmesini istediğiniz çevrimiçi durumunu seçerek **OK** tuşuna basın.

Zil sesi seviyesi

Skype zil sesi seviyesini ayarlayabilirsiniz.

Menü çubuğuna gidin ve **Ayarlar**'ı seçerek Ayarlar sayfasını açın.

Zil sesi seviyesi'ni seçin ve yukarı veya aşağı ok tuşlarıyla seviyeyi ayarlayın.

Kamera ve mikrofonu test etme

Skype kamera mikrofonunuzun çalışıp çalışmadığını test edebilirsiniz. Ayrıca, kameranızın görüntüsünü tam olarak kişilerin görmesini istediğiniz gibi yaklaşıp çerçeveleyebilirsiniz.

Menü çubuğuna gidin ve **Ayarlar**'ı seçerek Ayarlar sayfasını açın.

Kamera ve mikrofonu test et'i seçin. Konuştuğunuz sırada kamera görüntüsünün görünmesi gerekir, mikrofonun ses seviyesi sesinizi yansıtmalıdır.

Görüntüyü yaklaştırma ve çerçeveleme

1 - **Uzaklaştır** veya **Yaklaştır**'a basın.

2 - Görüntü yaklaşıldığında, kamera çerçevesini yukarı, aşağı, sola veya sağa kaydırarak görüntüyü tam olarak çerçeveleyebilirsiniz. Kaydırma için uzaktan kumandadaki ok tuşlarını kullanın.

3 - Bittiğinde **Yaklaştırmayı sabitle**'ye basın.

Mikrofonun ses seviyesi otomatik olarak ayarlanır.

Parola değiştirme

Geçerli Skype parolanızı değiştirip yeni bir parola girebilirsiniz.

1 - Menü çubuğuna gidin ve **Ayarlar**'ı seçerek Ayarlar sayfasını açın.

2 - **Parola değiştir**'i seçin.

3 - Parolanızı girmek için **Geçerli parola** metin alanını seçin.

4 - Yeni bir parola girmek için **Yeni parola** metin alanını seçin.

5 - Yeni bir parolayı tekrar girmek için **Yeni parolayı tekrarla** metin alanını seçin.

6 - Yeni parolayı onaya göndermek için **OK** tuşuna basın.

7.7

Oturumu kapatma

Menü çubuğuna gidin ve **Ayarlar**'ı seçerek Ayarlar sayfasını açın.

TV'nizde Skype'tan çıkmak için **Oturumu kapat**'ı seçin.

7.8

Kullanım Koşulları

Skype Kullanım Koşulları'nı www.skype.com/go/tou adresinden okuyabilirsiniz.

Ayrıca www.skype.com/privacy adresinden Gizlilik Bildirimi'ni okuyabilirsiniz.

Oyunlar

Oyun oynama

TV'ye bağılı bir oyun konsolu ile TV'de oyun oynayabilirsiniz.

Oyun başlatma

Oyun konsolunu açın ve **↑** tuşuna basın, oyun konsolunuz için ayarladığınız simgeyi seçin (ömeğin Oyun veya Oynatıcı) ve **OK** tuşuna basarak oyunu görüntüleyin.

İdeal oyun ayarı

Hız ve netlik gerektiren oyunlarda, oyuna başlamadan önce TV'yi ideal **Oyun** ayarına getirin.

Oyun konsolunuz Kaynak menüsünde (bağılantılar listesi) **Oyun** türü cihaz olarak eklenmişse, TV ideal **Oyun** ayarına otomatik olarak ayarlanır.

Oyun konsolunuzun türü **Oynatıcı** olarak ayarlandıysa ve çoğu zaman disk oynatıcı olarak kullanılıyorsa, cihaz türünü **Oynatıcı** olarak bırakın.

TV'yi ideal ayara manuel ayarlamak için . . .

1 - **↑** tuşuna basıp **Ayarlar**'ı seçin ve **OK** tuşuna basın.

2 - **TV ayarları > Görüntü > Oyun veya bilgisayar**'ı seçin ve **OK** tuşuna basın.

3 - **Oyun**'u seçin ve **OK** tuşuna basın.

4 - Gerekirse, menüyü kapatmak için **↵** tuşuna tekrar tekrar basın. Oyun oynamayı bıraktığınızda Oyun veya bilgisayar ayarını tekrar **Kapalı**'ya getirmeyi unutmayın.

TV'ye oyun konsolu bağlamak için **Yardım**'da **≡ Liste**'ye basın ve **Oyun konsolu, bağlama** konusuna bakın.

İki oyunculu oyunlar

Bölünmüş ekranlı çok oyunculu oyun oynuyorsanız TV'yi her ekranı tam ekran olarak gösterecek biçimde ayarlayabilirsiniz. Her oyuncu yalnızca kendi bölümünü tam ekran olarak görür. TV her iki ekranı göstermek için 3D teknolojisi kullanır. İki farklı tam ekran görüntü için her oyuncunun bir 3D gözlüğe sahip olması gerekir.



Gerekenler

Bu TV'de iki oyunculu oyun oynayabilmek için 2 pasif 3D gözlüğün -Philips PTA436 (aynı olarak satılır)- yer aldığı iki oyunculu set gerekir.

Oyun konsolunun da HDMI ile bağlanmış olması gerekir.

İki oyunculu oyun başlatma

1 - **↑** **Kaynak**'a basın, oyun konsolunu seçin ve **OK** tuşuna basın.

2 - Oyun konsolunda oyunu başlatın ve çok oyunculu ya da iki oyunculu modu seçin. Bölünmüş ekran görüntüleme modunu seçin.

3 - TV'de **≡** **OPTIONS** tuşuna basın, **☑** **Görüntü ve ses**'i seçin, **İki oyunculu oyun**'u seçin ve **OK*** tuşuna basın.

4 - Bölünmüş ekranda oynanacak oyunun ekranda görüntüleneceği formatı (**Yan yana** veya **Üst / Alt**) seçin ve **OK** tuşuna basın. TV, 2 ekranı da tam ekran olarak görüntüler. 2 farklı ekranı izlemek için, her bir oyuncu gözlüklerden birini takar: oyuncu 1 ya da oyuncu 2.

Bölünmüş ekran görünümüne giriş ve çıkış

İki oyunculu bölünmüş ekran görünümünde, oyun menüsüne ya da oyun skorlarına bakmak için bölünmüş ekrandan birleşik görünüme geçebilir ya da dönebilirsiniz.

Görünümler arasında geçiş yapmak için, TV'nin uzaktan kumandasındaki **OK** tuşuna basın.

İki oyunculu oyunu durdurma

İki oyunculu bölünmüş ekran görünümünü durdurmak için, **↑** tuşuna basın ve başka bir etkinlik seçin.





* Menüde iki oyunculu oyun yoksa, kumandada **3D**'ye basın ve **2D**'yi seçip **OK** tuşuna basın.

TV Özellikleri

Çevresel

Enerji tasarrufu

Enerji tasarrufu TV ayarlarını çevre dostu hale getirir.

TV kanallarını izlerken **Eko ayarlarını** açmak için,  tuşuna basın. Etkin ayarlar   ile işaretlenir. Kapatmak için tekrar  tuşuna basın.

Enerji tasarrufu

Bu Akıllı görüntü ayan, Ambilight ile birlikte görüntüyü en yüksek enerji tasarrufu yapacak şekilde ayarlar. Bu işlevi açmak için Eko ayarları'nda **Enerji tasarrufu**'nu seçin ve **OK** tuşuna basın. Enerji tasarrufunu kapatmak için, başka bir Akıllı görüntü ayan seçin.

Ekran kapalı

Yalnızca müzik dinliyorsanız, enerji tasarrufu yapmak için TV ekranını kapatabilirsiniz. **Ekran kapalı**'yı seçin ve **OK** tuşuna basın. Ekranı yeniden açmak için uzaktan kumanda üzerindeki herhangi bir tuşa basın.

Işık sensörü

Enerji tasarruf etme amaçlı dahili ortam ışığı sensörü, etrafındaki ışık karardığında TV ekranının parlaklığını azaltır. Dahili ışık sensörü otomatik olarak Ambilight ile birlikte görüntü ayarlarını odanın ışık koşullarına göre ayarlar. Bu işlevi açmak için **Işık sensörü**'nü seçin ve **OK** tuşuna basın. Kapatmak için tekrar **OK** tuşuna basın.

Kapatma zamanlayıcısı

4 saat boyunca TV'nin uzaktan kumandasındaki hiçbir tuşa basmazsanız veya TV 10 dakika boyunca giriş sinyali almazsa, TV enerji tasarrufu yapmak için otomatik olarak kapanır.

Kapatma zamanlayıcısı'nı seçin.

TV'yi monitör olarak kullanıyorsanız veya TV izlemek için dijital bir alıcı kullanıyorsanız (Set Üstü Kutusu - STB) ve TV'nin uzaktan kumandasını kullanmıyorsanız, otomatik kapanma özelliğini devre dışı bırakın.

TV'nizde bu eko ayarlara ek olarak güç tüketimiyle ilgili çevre dostu ayarlar da vardır.

Bekleme sırasında düşük güç tüketimi

Sınıfının lideri ve son derece gelişmiş devreler TV'nin güç tüketimini, sabit bekleme işlevselliğinde herhangi bir kayıp olmadan son derece düşük bir seviyeye indirir.

Güç yönetimi

Bu TV'nin gelişmiş güç yönetimi özelliği, enerjinin en verimli şekilde kullanılmasını sağlar. Kişisel TV ayarlarının, ekrandaki görüntülerin parlaklık seviyesinin ve ortamdaki ışık koşullarının güç tüketimini nasıl etkilediğini kendiniz görebilirsiniz.

Göreceli güç tüketimini kontrol etmek için  > **Ayarlar** > **Demo izle** > **Aktif kontrol** seçimi yapın ve **OK** tuşuna basın. İlgili değerleri kontrol etmek için bir Akıllı ayar seçin.

Avrupa enerji etiketi

Avrupa Enerji Etiketleri, bu ürünün enerji verimliliği sınıfı hakkında bilgi verir. Bu ürünün enerji verimliliği sınıfı ne kadar yeşilse, tükettiği enerji o kadar düşük demektir.

Etiket üzerinde; enerji verimliliği sınıfı, bu ürünün kullanım halindeki ortalama güç tüketimi ve 1 yıl için ortalama enerji tüketimini bulabilirsiniz. Ayrıca bu ürünün ülkenizdeki güç tüketimi değerlerini Philips'in web sitesinde de bulabilirsiniz: www.philips.com/TV

Çevre dostu etiketi

Philips, yenilikçi tüketici ürünlerinin çevre üzerindeki etkilerini azaltmak için sürekli çalışmaktadır. Üretimde, zararlı maddeleri azaltmada, enerji verimliliği sağlamada, kullanım ömrü talimatlarında ve ürün geri dönüşümünde çevresel yönden geliştirmeler yapmak için çalışıyoruz.



Çevre ile ilgili çalışmalarımız sayesinde bu TV, **European Çevre dostu –çiçek–** (www.ecolabel.eu) işaretini almıştır. Beklemede enerji tüketimi, garanti politikası, yedek parça ve geri dönüşüm ile ilgili ayrıntılı bilgilere www.philips.com adresindeki Philips web sitesinden ulaşabilirsiniz.

Kullanım sonu

Eski ürünün ve pillerin atılması

Ürününüz, geri dönüşüme tabi tutulabilen ve yeniden kullanılabilen, yüksek kalitede malzeme ve parçalardan tasarlanmış ve üretilmiştir.



Bu çarpı işaretli tekerlekli çöp arabası işaretli etiketin bir ürüne yapıştırılması, söz konusu ürünün 2002/96/EC sayılı Avrupa Yönergesi kapsamında olduğu anlamına gelir.



Lütfen, elektrikli ve elektronik ürünlerin toplanması ile ilgili bulunduğunuz yerdeki sistem hakkında bilgi edinin.

Lütfen, yerel kurallara uygun hareket edin ve eskiyen ürünlerinizi, normal evsel atıklarınızla birlikte atmayın. Eskiyen ürününüzün atık işlemlerinin doğru biçimde gerçekleştirilmesi, çevre ve insan sağlığı üzerinde olumsuz etkilere yol açılmasını önlemeye yardımcı olacaktır.

Ürününüz, 2006/66/EC sayılı Avrupa Yönergesi kapsamında olan ve normal evsel atıklarla birlikte atılmayan piller içerir.



Pillerin doğru şekilde atılması, çevre ve insan sağlığı için ortaya çıkabilecek olumsuz etkilerin engellenmesine yardım edeceğinden, pillerin ayrı olarak toplanması konusundaki yerel kanunlar hakkında bilgi edinin.

9.2

Güç

Ürün özellikleri, önceden bildirim yapılmaksızın değiştirilebilir. Bu ürüne ait diğer özellik ayrıntıları için www.philips.com/support adresini ziyaret edin.

Güç

- Ana güç tüketimi: AC 220-240 V~, 50-60 Hz
- Ortam sıcaklığı: 5 °C - 35 °C
- Bekleme sırasında güç tüketimi: < 0.1W
- Güç tüketimi hakkında bilgi için www.philips.com/support adresindeki ürün teknik özelliklerine başvurun.

Ürün tanıtım levhasında belirtilen güç oranı bu ürün için normal ev kullanımı koşullarında (IEC 62087 Ed.2) belirtilen güç tüketimidir. Parantez içinde gösterilen maksimum güç oranı elektrik güvenliği içindir (IEC 60065 Ed. 7.2).

9.3

Alım

- Anten girişi: 75 ohm koaksiyel (IEC75)
- Alıcı bantları: Hyperband, S-Channel, UHF, VHF
- DVB : DVB-T (karasal, anten) COFDM 2K/8K; DVB-T2-OFDM, FFT 16kext,32kext desteği: sadece '... T/12' türü TV'ler için; DVB-C (kablo) QAM
- Analog video oynatma: NTSC, SECAM, PAL
- Dijital video oynatma: MPEG2 SD/HD (ISO/IEC 13818-2), MPEG4 SD/HD (ISO/IEC 14496-10)
- Dijital ses çalma (ISO/IEC 13818-3)
- Uydu anteni girişi: 75 ohm F tipi
- Giriş frekansı aralığı: 950 - 2150 MHz
- Giriş seviyesi aralığı: -25dBm - -65dBm
- DVB-S/S2 QPSK/8PSK, sembol hızı 5 - 45 M sembol, SCPC ve MCPC
- Uydu için ön ayarlar: Astra (19,2 °E), Astra (23,5 °E), Astra (28,2 °E), Hotbird (13,0 °E), TürkSat (42,0 °E)
- Astra HD+ desteği
- LNB : DiSEqC 1.0, 1 - 4 LNB destekli, Polarite seçimi 13,5/18,5 V (+/-%5), Bant seçimi 22kHz, Seçici arama modu, LNB akımı maksimum 400mA

9.4

Ekran

Tip

- Ekran türü: LED Tam HD
- Çapraz ekran boyutu:
 - 32PFL6XX7 : 81 cm / 32 inç
 - 37PFL6XX7 : 94 cm / 37 inç
 - 42PFL6XX7 : 107 cm / 42 inç
- 47PFL6XX7 : 119 cm / 47 inç
- 55PFL6XX7 : 140 cm / 55 inç
- Panel çözünürlüğü: 1920 x 1080 p
- 3D: Easy 3D, İki oyunculu Tam Ekran oyun oynama, 3D Derinlik ayan, 2D - 3D dönüştürme
- En-boy oranı: 16:9
- Parlaklık: 400 cd/m²
- Doruk ışıklılık oranı: %65
- Dinamik ekran kontrastı: 500.000 : 1
- Görüntü geliştirme: Pixel Precise HD, 400Hz* Perfect Motion Rate, Micro Dimming
- * XXPFL6X57, XXPFL6X67, XXPFL6X87, XXPFL6X97 modellerinde 600 Hz.

Ekran çözünürlükleri

Bilgisayar formatları - HDMI

Çözünürlük — Yenileme hızı

- 640 x 480 - 60 Hz
- 800 x 600 - 60 Hz
- 1024 x 768 - 60 Hz
- 1680 x 1050 - 60 Hz
- 1440 x 900 - 60 Hz
- 1600 x 1200 - 60 Hz
- 1400 x 1050 - 60 Hz
- 1280 x 800 - 60 Hz
- 1280 x 1024 - 60 Hz
- 1280 x 960 - 60 Hz
- 1920 x 1080 - 60 Hz

Bilgisayar formatları - VGA

Çözünürlük — Yenileme hızı

- 640 x 480 - 60 Hz
- 800 x 600 - 60 Hz
- 1024 x 768 - 60 Hz
- 1680 x 1050 - 60 Hz
- 1440 x 900 - 60 Hz
- 1600 x 1200 - 60 Hz
- 1400 x 1050 - 60 Hz
- 1280 x 800 - 60 Hz
- 1280 x 1024 - 60 Hz
- 1280 x 960 - 60 Hz
- 1920 x 1080 - 60 Hz

Video formatları

Çözünürlük — Yenileme hızı

- 480 i - 60 Hz

- 480 p - 60 Hz
- 576 i - 50 Hz
- 576 p - 50 Hz
- 720p - 50 Hz, 60 Hz
- 1080i - 50 Hz, 60 Hz
- 1080p - 24 Hz, 25 Hz, 30 Hz, 50 Hz, 60 Hz

9.5

Ses

- Çıkış gücü (RMS) : %30 THD'de 20 W (2x10 W)*
- * XXPFL6X57, XXPFL6X67, XXPFL6X87, XXPFL6X97 modellerinde 28 W (2x14 W).
- Ses geliştirme: Ses Düzeni Ayarlayıcı, Net Ses, Incredible Surround, Incredible Surround 3D

9.6

Multimedya

Bağlantılar

- USB 2.0
- Ethernet LAN RJ-45
- Wi-Fi 802.11b/g/n (dahili)

Desteklenen USB dosya sistemleri

- FAT 16, FAT 32, NTFS

Çalma/oynatma formatları

- Taşıyıcılar: 3GP, AVCHD, AVI, DivX®, MPEG-PS, MPEG-TS, MPEG-4, Matroska (MKV), Quicktime (MOV), Windows Media (ASF/WMV/WMA)
- Video Codec'leri: DivX®, MPEG-1, MPEG-2, MPEG-4 Bölüm 2, MPEG-4 Bölüm 10 AVC (H264), VC-1, WMV9
- Ses Kodekleri : AAC, HE-AAC (v1/v2), AMR-NB, Dolby Digital, Dolby Digital Plus, MPEG-1/2/2.5 Katman I/II/III (MP3 dahil), WMA (v2 - v9.2), WMA Pro (v9/v10)
- Altyazılar:
 - Formatlar: SAMI, SubRip (SRT), SubViewer, DivX® altyazılan
 - Karakter kodlamaları: UTF-8, Orta Avrupa ve Doğu Avrupa (Windows-1250), Kiril (Windows-1251), Yunanca (Windows-1253), Batı Avrupa (Windows-1252)
- Görüntü Codec'leri: JPEG
- Sınırlamalar:
 - Bir ortam dosyası için desteklenen maksimum toplam bit hızı, 30 Mbps'dir.
 - Bir ortam dosyası için desteklenen maksimum video bit hızı, 20 Mbps'dir.
 - MPEG-4 AVC (H.264), L4.1'de Yüksek Profil'e kadar desteklenmektedir.
 - VC-1, L3'te Gelişmiş Profil'e kadar desteklenmektedir.

DivX®

Daha fazla bilgi için [Yardım](#)'da  [Liste](#)'ye basın ve [DivX® VOD](#) konusuna bakın.

Desteklenen SimplyShare ortam sunucusu yazılımı (DMS)

- PC - Microsoft Windows XP, Vista veya Windows 7
 - PacketVideo - Twonky Media
 - PacketVideo - TwonkyManager
 - Microsoft - Windows Media Player
- Mac OS X
 - PacketVideo - TwonkyServer

– PacketVideo - TwonkyManager

- Mobil cihazlar

– Philips MyRemote - iOS, Android

- Birlikte çalışabilirlik ve performans, kullanılan mobil cihazın ve yazılımın sunduğu olanaklara bağlı olarak değişkenlik gösterebilir.

ESD kuralları

Bu cihaz ESD için performans kriteri A gerekliliklerini karşılamaktadır. Cihaz, elektrostatik yük boşalımı nedeniyle SimplyShare modunda kurtarılmazsa, kullanıcının müdahale etmesi gerekir.

9.7

Bağlantı

TV Arka

- SCART (adaptör dahildir): Ses Sol/Sağ, CVBS girişi, RGB
- YPbPr: Y Pb Pr (adaptör dahildir), Ses Sol/Sağ
- VGA (D-sub 15), Ses Girişi (3,5 mm stereo mini jak)
- Ses Girişi (DVI - HDMI / VGA) (3,5 mm stereo mini jak)
- 3x ARC'li HDMI girişi (3D)
- USB
- Ağ LAN — (RJ45)

TV Yan

- 1x ARC'li HDMI Yan* girişi (3D)
- 2x USB
- Ses Çıkışı Sol/Sağ — ekranla senkronize (optik)
- Ortak arayüz yuvası (CI+/CAM)
- Kulaklıklar (3,5 mm stereo mini jak)

* xxPFL6057, xxPFL6067, xxPFL6097, xxPFL66x7, xxPFL67x7, xxPFL68x7 modellerinde 2x HDMI yan girişi.

9.8

Boyutlar ve ağırlıklar

32PFL6XX7

Genişlik 724,4 mm
Yükseklik 453,1 mm
Derinlik 34,26 mm
Ağırlık ±7,85 kg
... TV standı ile
Yükseklik 505,6 mm
Derinlik 218 mm
Ağırlık ±10 kg

37PFL6XX7

Genişlik 834 mm
Yükseklik 515,7 mm
Derinlik 30,4 mm
Ağırlık ±9,5 kg
... TV standı ile
Yükseklik 555 mm
Derinlik XXX mm
Ağırlık ±12 kg

42PFL6XX7

Genişlik 958 mm
Yükseklik 584,77 mm
Derinlik 29,4 mm
Ağırlık ±12,9 kg

. . . TV standı ile
Yükseklik 627,28 mm
Derinlik 234 mm
Ağırlık $\pm 15,15$ kg

47PFL6XX7

Genişlik 1067,5 mm
Yükseklik 646,6 mm
Derinlik 29,6 mm
Ağırlık ± 15 kg
. . . TV standı ile
Yükseklik 693 mm
Derinlik 243,5 mm
Ağırlık $\pm 18,3$ kg



55PFL6XX7

Genişlik 1240,8 mm
Yükseklik 744,32 mm
Derinlik 30,2 mm
Ağırlık ± 22 kg
. . . TV standı ile
Yükseklik 788,15 mm
Derinlik 263 mm
Ağırlık $\pm 25,5$ kg

UMv 3139 137 05334

TV Yazılımı

Yazılım sürümü



Geçerli TV yazılımı sürümünü görüntülemek için  tuşuna basıp  **Ayarlar**'ı seçin ve **OK** tuşuna basın. **Yazılım ayarları**'ni seçip **OK** tuşuna basın. **Geçerli yazılım bilgileri**'ni seçip **Sürüm: . . .** numarasını görebilirsiniz.

Yazılım güncelleme

İnternet'ten yazılım güncelleme

TV İnternet'e bağlıysa, TP Vision'dan TV yazılımının güncellenmesi yönünde bir mesaj alabilirsiniz. Yüksek hızlı (geniş bantlı) bir İnternet bağlantınız olmalıdır.

Bu mesajı alırsanız, güncellemeyi gerçekleştirmenizi öneririz. **Güncelle**'yi seçin. Ekrandaki talimatları uygulayın.



Kendiniz de yeni sürüm olup olmadığına bakabilirsiniz. Güncelleme aramak için  tuşuna basıp  **Ayarlar**'ı seçin ve **OK** tuşuna basın. **Yazılımı güncelle**'yi seçin ve **OK** tuşuna basın. Ekrandaki talimatları uygulayın.

Güncelleme tamamlandığında, TV otomatik olarak kapanır ve tekrar açılır. TV'yi açmak için Güç düğmesini  kullanmayın, açıklanan şekilde açılmasını bekleyin.

USB'den yazılım güncelleme

TV yazılımının güncellenmesi gerekebilir. Yüksek hızlı İnternet bağlantısı olan bir bilgisayar ve yazılımı TV'ye yüklemek için bir USB bellek cihazınız olmalıdır. 256 MB boş alanı olan bir USB bellek cihazı kullanın. Yazma korumasının kapalı olduğundan emin olun.

1 - TV güncellemesini başlatma

Yazılım güncellemesini başlatmak için  tuşuna basıp  **Ayarlar**'ı seçin ve **OK** tuşuna basın. **Yazılımı güncelle** > **USB**'yi seçin ve **OK** tuşuna basın.

2 - TV'yi tanıma

USB belleği TV'nin yan tarafına takın, **Başla**'yı seçin ve **OK** tuşuna basın. USB bellek cihazına bir tanıma dosyası yazılır.

3 - TV yazılımını yükleme

USB belleği bilgisayarınıza takın. USB bellek cihazı üzerinde **update.htm** adlı dosyayı bulun ve çift tıklayın. **ID gönder**'i tıklayın. Yeni yazılım varsa, .zip dosyasını yükleyin. Yükleme işleminden sonra bu sıkıştırılmış olan dosyayı açın ve **autorun.upg** adlı dosyayı USB bellek cihazına kopyalayın. Bu dosyayı bir klasörün içine yerleştirmeyin.

4 - TV yazılımını güncelleme

USB belleği TV'ye geri takın. Güncelleme otomatik olarak başlayacaktır. TV kendini 10 saniyelikliğine kapatır ve yeniden açılır. Lütfen bekleyin.



Aşağıdakilere dikkat edin. . .

- uzaktan kumandayı kullanmayın
- USB bellek cihazını TV'den ayırmayın

Güncelleme sırasında elektrik kesintisi olursa, USB bellek cihazını TV'den asla çıkarmayın. Elektrik geri geldiğinde, güncelleme işlemi devam eder.

Güncellenmenin sonunda ekranda **Operation successful** (İşlem başarılı) mesajı gösterilir. USB bellek cihazını çıkarın ve uzaktan kumandadaki  tuşuna basın.

Aşağıdakilere dikkat edin. . .

-  tuşuna iki kez basmayın
 - TV üzerindeki  düğmesini kullanmayın
- TV (10 saniyelikliğine) kapanır ve tekrar açılır. Lütfen bekleyin.

TV yazılımı güncellenmiştir. TV'yi yeniden kullanabilirsiniz.

TV yazılımının yanlışlıkla güncellenmesini engellemek için, autorun.upg adlı dosyayı USB bellek cihazından silin.

Açık kaynaklı yazılım

Bu televizyonda açık kaynaklı yazılım bulunmaktadır. TP Vision Netherlands B.V., ilgili lisanslar uyarınca bir teklifte bulunulan bu üründe kullanılan telif hakkı korumalı açık kaynaklı yazılım paketlerine ait kaynak kodunun eksiksiz bir kopyasını, istek üzerine sunmayı teklif etmektedir.

Bu teklif, elinde bu bilgi bulunan herkes için ürünün satın alma tarihinden itibaren üç yıl süreyle geçerlidir. Kaynak kodu almak için lütfen open.source@philips.com adresiyle iletişime geçin. E-posta kullanmak istemiyorsanız veya bu adrese bir e-posta gönderdikten sonra bir hafta içinde yanıt alamadıysanız, lütfen aşağıdaki adrese İngilizce olarak yazın . . .

Open Source Team

TP Vision Netherlands B.V.
High Tech Campus 5
5656 AE Eindhoven
Hollanda

Açık kaynak lisansı

Destek

Kayıt olun

TV'nizi kaydettirin ve tam destek (yüklemeler dahil), yeni ürünlerle ilgili bilgilere ayrıcalıklı erişim, özel teklifler ve indirimler, ödüller kazanma şansı ve hatta yeni sürümlerle ilgili özel anketlere katılma dahil olmak üzere pek çok avantajdan faydalanın.

www.philips.com/welcome adresini ziyaret edin

Yardım ve arama özelliğini kullanma

Bu TV'de ekran yardımı sunulmaktadır. Aradığınız bilgiyi konular listesinden bulabilir veya Yardımı kitap gibi bölüm bölüm okuyabilirsiniz.

Yardıma açma



Ana menüyü açmak için  tuşuna basın.

 **Yardım**'ı seçin ve **OK** tuşuna basın.

Konular alfabetik bir listesini görmek için menü çubuğunda  **Liste** sekmesini seçin.

Yardıma kitap gibi okumak için menü çubuğunda  **Kitap**'ı seçin.

Yardım talimatlarını yerine getirmeden önce Yardımı kapatın. Yardımı kapatmak için  veya  tuşuna basın.

Çoğu ayar ve menü seçeneğinde, seçilen ayar veya seçenek hakkında bilgi almak için  tuşunu (mavi tuş) kullanabilirsiniz. Ayar veya seçenek hakkında bilgi varsa, Yardımda ilgili sayfayı açmak için  tuşuna (mavi tuş) tekrar basabilirsiniz.

Metin gibi bazı etkinlikler için renkli tuşların bazı özel fonksiyonları vardır ve bu tuşlar Yardımı açamaz.

Tablet, akıllı telefon veya bilgisayarınızda TV Yardımı

TV Yardımını PDF formatında yükleyerek akıllı telefon, tablet veya bilgisayarınızda okuyabilirsiniz. Arka arkaya gelen talimatlar dizisini daha kolay gerçekleştirmek için ilgili Yardım sayfasını bilgisayarınızdan yazdırabilirsiniz. Yardımı (kullanıcı kılavuzunu) yüklemek için www.philips.com/support adresini ziyaret edin.

Çevrimiçi destek

Philips TV ile ilgili herhangi bir sorunu çözmek için çevrimiçi destek hizmetimize başvurabilirsiniz. Dilinizi seçebilir ve ürün model numarasını girebilirsiniz.

www.philips.com/support adresini ziyaret edin.

Destek sayfasında ülkenizde bize ulaşabileceğiniz telefon numarasını ve ayrıca sık sorulan soruların (SSS) yanıtlarını bulabilirsiniz.

Yeni TV yazılımı yükleyebilir veya bilgisayarınızda okumak için kullanım kılavuzunu yükleyebilirsiniz. Belirli bir soruyu e-posta ile sorabilir veya bazı ülkelerde ortaklarımızdan biriyle çevrimiçi olarak görüşme yapabilirsiniz.

Müşteri desteği

Destek için ülkenizdeki Müşteri Destek Merkezi'ni arayabilirsiniz. Telefon numarası TV ile birlikte verilen basılı belgelerde bulunmaktadır.

İsterseniz, www.philips.com/support adresindeki web sitemize başvurabilirsiniz.

TV model numarası ve seri numarası

TV ürün model numarası ve seri numarasını vemeniz istenebilir. Bu numaraları ambalaj etiketinde veya TV'nin arkasında veya alt kısmındaki tip etiketinde bulabilirsiniz.

Dizin

- 3**
3D derinlik 40
3D gözlük, kullanma 40
3D gözlük, türü 40
3D, 2D - 3D 40
3D, deneyim 40
3D, gözlüğü temizleme 41
3D, optimum izleme 40
3D, sağlık uyarısı 41
- A**
Altyazılar 29
Alım kalitesi 25
Ambilight ayan 33
Ambilight rengi 33
Ambilight, açma veya kapatma 32
Ambilight, dinamik 32
Ambilight, mod 33
Ambilight, TV kapatma 33
Ambilight, TV yerleşimi 6
Ambilight, yerleştirme 32
Ana menü 42
Anten bağlantısı 6
Anten bağlantısı, ipuçları 8
Avrupa Enerji Etiketleri 58
Avrupa çevre dostu etiketi 58
Ayarlar menüsü 17
Açık kaynaklı yazılım 62
Açık ve kapalı 19
Ağ, ayarlar 8
Ağ, DHCP 7
Ağ, kablolu 8
Ağ, kablosuz 6
Ağ, parola 7
Ağ, Statik IP 7
- B**
Balans 31
Bağlantı kılavuzu 8
Bağlantılar, liste 28
Bekleme 19
Bekleme gecikmesi 19
Birleştirilmiş ses 34
- C**
Cihaz simgesi 28
- D**
Dijital Metin 26
Dil, menüler 30
DivX® VOD 46
SimplyShare 7
SimplyShare, desteklenen ortam sunucuları 60
DMR - Dijital Ortam İşleyici 8
Durum 22
Duvar rengi 33
DVB 25
DVI, bağlama 9
- E**
EasyLink 10
EasyLink, ayarlar 10
EasyLink, bağlantılar 9
Ebeveyn kontrolü 23
Eko ayarları 58
Ekran bakımı 18
Ekran kenarları 31
Ekran, kapatma 46
Enerji tasarrufu 58
ESD 60
Etkileşimli TV 27
Ev Sinema Sistemi, ses seviyesi ayarlama 13
Ev Sinema Sistemi, çok kanallı 12
Evrensel erişim 33
- F**
Fabrika ayarları 24
Fare, bağlama 15
Fotoğraf makinesi, bağlama 15
Fotoğraflar, slayt gösterisi 45
- G**
Gamma 31
Geçerli yazılım sürümü 62
Görüntü ayarları 30
Görüntü tarzı 31
Güvenlik talimatları 17
Güç girişi 6
Güç tüketimi 58
- H**
Hatırlatıcı, program 27
HbbTV 27
HDCP, kopya koruması 9
HDMI bağlantısı, ipuçları 9
Hoparlörler / Kulaklık 34
Hızlı başlangıç 19
- I**
İnternet belleği, silme 8
İnternet Uygulaması 43
Işık sensörü 58
- K**
Kablosuz kurulum 7
Kanal kilidi 23
Kanal listeleri 22
Kanal listesi kopyalama 24
Kanal listesi kopyası, kopyalama 24
Kanal listesi kopyası, yükleme 24
Kanal listesi, Yeni 24
Kanal, değiştirme 21
Kanal, favori 23
Kanal, güncelleme 23
Kanal, yeniden adlandırma 22
Kanal, yeniden sıralama 23
Kanallar, yeniden kuma 24
Kapanma zamanlayıcısı 30
Kapatma zamanlayıcısı 58
Kaynak menüsü 28
Kayıt 47
Kayıtlar, ana menü 48
Kiralık filmler 44
Klavye, bağlama 14
Konuşma 34
Kulaklık ses düzeyi 31
Kullanım sonu 58
Kızılötesi sensörü 20

M

- Manuel kurulum 25
- Mağaza konumu 31
- Metin 26
- Metin, ayarlar 26
- Metin, dondurma 26
- Metin, seçenekler 26
- Metin, T.O.P. genel görünümü 26
- Metin, çift ekran 26
- Mono / Stereo 32
- MyRemote Uygulaması, hakkında 48
- Müzik dosyaları, çalma 45

O

- Oda aydınlatma 33
- Orijinal dil 29
- Otomatik altyazı kaydımı 10
- Otomatik kanal güncelleme 23
- Oyun konsolu, bağlantı 13
- Oyun veya bilgisayar, bilgisayar 16
- Oyun veya bilgisayar, oyun 57
- Oyun, iki oyunculu 57
- Oyun, oynama 57

P

- Pause TV 47
- Perfect Pixel HD Engine 30
- Pixel Plus bağlantısı 10
- Program listesi 27

R

- Radyo kanalı 21

S

- Saat 30
- SCART bağlantısı, ipuçları 9
- Ses ayarları 31
- Ses dili 29
- Ses efektleri 34
- Ses tarzı 32
- Ses ve görüntü senkronizasyonu 12
- Ses ve görüntüyü senkronize etme 12
- Ses Çıkış - Optik 9
- Sesli yorum 34
- Seçenekler, kanaldaki 21
- Siyah çubuklar 25
- Skype 52
- Skype, arama alma 55
- Skype, bildirimler 55
- Skype, etkinlik 55
- Skype, geçmiş 55
- Skype, görüntülü arama 54
- Skype, kamera test etme 56
- Skype, kişi engelleme 54
- Skype, kişiler 53
- Skype, Kredi 55
- Skype, otomatik oturum açma 55
- Skype, oturum açma 52
- Skype, oturumu kapatma 56
- Skype, parola değiştirme 56
- Skype, sesli arama 54
- Skype, sesli posta 55
- Skype, sessiz 54
- Skype, telefonları arama 54
- Skype, yeni hesap 52
- Skype, zil sesi 56

- Skype, çevrimiçi durumu 53
- Smart TV, başlangıç sayfası 43
- Smart TV, kayıt yaptıırma 42
- Smart TV, PIN kodu 42

T

- Tercih edilen ses formatı 31
- Tuş sesi 34
- TV kılavuzu 27
- TV rehberi, bilgiler 28
- TV saati 30
- TV yerleştirme 32
- TV izleme 21
- TV'yi yeniden kurma 24

U

- Udu kanalı listeleri 35
- USB fare 15
- USB flash sürücü, bağlama 15
- USB klavye 14
- USB Sabit Sürücü, bilgi 13
- USB Sabit Sürücü, kurulum 14
- Uydu kanalı kilitleme 36
- Uydu kanalı sinyali 39
- Uydu kanalı, değiştirme 35
- Uydu kanalı, favori 36
- Uydu kanalı, yeniden adlandırma 35
- Uydu kanalı, yeniden sıralama 36
- Uydu yayını, izleme 35
- Uydu, bağlantı 6
- Uydu, ekleme 38
- Uydu, kaldırma 38
- Uydu, kanal listesi kopyalama 38
- Uydu, kurulum 37
- Uydu, LNB 37
- Uydu, sorun giderme 39
- Uygulama, arama 43
- Uygulama, galeri 44
- Uygulama, kilitleme 43
- Uygulama, yorum 43
- Uygulama, önerilen 43
- Uzaktan kumanda, piller 20
- Uzaktan kumanda, Tuşlar 20

V

- VGA bağlantısı, ipuçları 10
- Video akışı 44
- Video dosyaları, oynatma 46
- Video mağazası 44

W

- WPS - Wi-Fi Korunmalı Kurulum 7
- WPS, PIN kodu 7
- WWW. 43

Y

- Yardım, kullanma 63
- Yardım, tablette 63
- Yazılım, Internet'ten güncelleme 62
- Yazılım, USB ile güncelleme 62
- YPbPr bağlantısı, ipuçları 9

Ç

- Çalma/oynatma formatları 60
- Çevrimiçi destek 63
- Çevrimiçi TV 44
- Çocuk kilidi kodu 23

| | |
|-------------------------|----|
| i | |
| İsteğe Bağlı Televizyon | 44 |
| İzleme mesafesi | 6 |
| İşitme engelliler | 33 |

