

# C WD 103M WBS FR

12NC: 859991726840

Code EAN: 8003437066207

Whirlpool

SENSING THE DIFFERENCE



## Sèche-linge pompe à chaleur Whirlpool: posable, 10,0 kg - C WD 103M WBS FR

Ce sèche-linge posable Whirlpool présente les caractéristiques suivantes : tambour de 10,0 kg. Une technologie exclusive qui contrôle le taux d'humidité et garantit ainsi les meilleures performances de séchage et une consommation au plus juste. Connectivité permettant à l'appareil de recevoir des informations sur le cycle de lavage utilisé par le lave-linge et de se régler en conséquence pour un résultat idéal. La technologie pompe à chaleur qui réchauffe l'air présent dans l'appareil et réduit ainsi sensiblement la consommation énergétique.



### Precision Dry

Un soin intelligent pour vos vêtements. Avec la technologie PrecisionDry de Whirlpool, le cycle de séchage s'ajuste automatiquement en détectant le taux d'humidité dans vos vêtements. Vos tissus sont protégés d'un séchage excessif, pour une routine de lavage plus efficace et durable.



### Adaptive Dry

La technologie AdaptiveDry Whirlpool personnalise le séchage en utilisant les retours de HomeWhiz concernant le taux de séchage, de froissage et la durée du cycle. Des algorithmes d'IA avancés ajustent ensuite les programmes futurs en fonction de vos préférences, garantissant des résultats parfaitement conformes à vos attentes.



### Éclairage du tambour optionnelle

In-drum light. Our dryers are equipped with an inside light that automatically turns on when the door is opened, for improved visibility.



### Capacité 10kg

Tout l'espace dont vous avez besoin. Avec un tambour d'une capacité exceptionnelle de 10 kg, ce sèche-linge Whirlpool vous offre tout l'espace dont vous avez besoin pour votre linge.



### Silent Spin

Le silence au service de votre linge. Avec son revêtement de tambour avancé, le sèche-linge SilentSpin de Whirlpool réduit le bruit des fermetures éclair et des boutons. SilentSpin allie performance optimale et tranquillité, transformant votre maison en un espace paisible et harmonieux.



### Interface utilisateur

Commandes intuitives. Ce sèche-linge Whirlpool est équipé d'une interface intuitive pour une plus grande facilité d'utilisation.

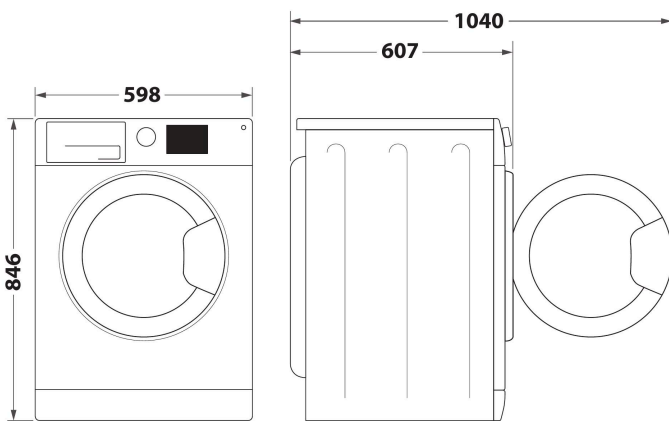

- Classe énergétique : D
- Capacité de séchage: 10,0 kg
- Couleur: Blanc
- 6TH SENSE technologie
- 6<sup>th</sup>SenseLive App
- Technologie de pompe à chaleur
- Départ différé 1-24h
- Délicat
- Niveaux de séchage réglables
- Eco Coton
- Laine
- Programme de tissus mélangés
- Objects XXL
- Jeans
- Sport
- Anti-froissement
- Balle rafraîchissante

# C WD 103M WBS FR

12NC: 859991726840

Code EAN: 8003437066207

Whirlpool

SENSING THE DIFFERENCE

## CARACTERISTIQUES PRINCIPALES



Groupe de produit	Sèche-linge
Référence commerciale	C WD 103M WBS FR
Code EAN	8003437066207
Type de construction	Pose libre
Type de montage	Pose libre
Top amovible	N/A
Type de chargement	Chargement frontal
Couleur principale du produit	Blanc
Puissance de raccordement	900
Intensité	10
Tension	230-240
Fréquence	50
Longueur du cordon électrique	150
Type de prise	Schuko
Hauteur du produit	846
Largeur du produit	598
Profondeur du produit	607
Profondeur porte ouverte à 90°	1040
Poids net	41

## CARACTERISTIQUES TECHNIQUES

Programmes automatiques	Oui
Système de contrôle d'humidité	Oui
Température de séchage réglable	Non
Indicateur de déroulement	Oui
Afficheur digital de temps restant	Oui
Options de départ différé	Continu
Délai maximum de départ différé	24
Témoin de chaleur résiduelle	Oui
Témoin bac plein	Oui
Séchage rapide	Non
Fonction anti-froissage	Oui
Volume du tambour	110

## PERFORMANCES



Classe d'efficacité Énergétique (UE 2017/1369)	D
Classe d'efficacité de condensation (UE 2017/1369)	B
Consommation énergétique annuelle	255
Efficacité de condensation (UE 2017/1369)	88
Consommation énergétique pondérée pour 100 cycles (UE 2017/1369)	137
Capacité maximale en kg (UE 2017/1369)	10,0
Type de sèche-linge	Par condensation
Émissions de bruit acoustique dans l'air (UE 2017/1369)	64
Classe d'émissions de bruit acoustique dans l'air (UE 2017/1369)	B
Durée du programme à la capacité nominale (UE 2017/1369)	239
Durée du programme à mi-capacité (UE 2017/1369)	130
Contrôle de la durée du cycle	177
Consommation énergétique en mode Veille (UE 2017/1369)	0,50
Consommation énergétique en mode Arrêt (UE 2017/1369)	0,00



 

WHIRLPOOL C WD 103M WBS FR

**A**  
**B**  
**C**  
**D**  **D**  
**E**  
**F**  
**G**

**137 kWh / 100**

**B**  **88%** **B**  **64dB**

**10,0 kg**  **3:59** 

45362020