

GUIA D'USUARI

Part del contingut pot diferir de l'ordinador depenent de la regió, el proveïdor de serveis, la versió del programari o el model d'ordinador, i està subjecte a canvis sense previ avís.

Índex

Primers passos

- 4 Disposició i funcions del dispositiu
- 10 Encendre i apagar l'ordinador
- 11 Desbloqueig de la pantalla
- 12 Windows
- 12 Ús de xarxes

Conceptes bàsics

- 13 Pantalla tàctil
- 14 Teclat
- 16 Ratolí tàctil
- 19 LAN sense fil
- 21 Bluetooth
- 22 Reconeixement d'empremtes digitals
- 24 Ranura per a targeta de memòria
- 26 Thunderbolt™ 4
- 27 Visualització externa

Aplicacions i funcions

- 29 Ús d'aplicacions
- 29 Samsung Account
- 30 Samsung Settings (Configuració de Samsung)
- 31 Samsung Notes
- 31 Samsung Flow
- 32 Studio

- 32 Samsung Gallery (Galeria Samsung)
- 33 Samsung Care+
- 33 Samsung Pass
- 33 Samsung Cloud
- 34 Samsung Find
- 34 Bixby
- 35 Galaxy Book Smart Switch
- 36 Galaxy Book Experience
- 36 Device Care
- 38 PC Diagnostics
- 39 Screen Recorder (Gravadora de pantalla)
- 40 Second Screen (Segona pantalla)
- 41 SmartThings
- 41 Quick Share
- 42 Quick Search
- 42 Phone (Telèfon)
- 43 AI select
- 43 Dispositius propers
- 44 Multi Control (Control múltiple)
- 44 Compartir emmagatzematge

Configuració

- 45 Brillantor de la pantalla
- 47 Volum
- 47 Accessibilitat
- 48 BIOS (Utilitat de configuració)
- 53 Bateria

Resolució de problemes

- 58 Funció de recuperació de Windows
- 58 Preguntes i respostes

Avisos d'ús

- 61 Precaucions per a l'ús del dispositiu
- 65 Consells ergonòmics
- 68 Precaucions de seguretat
- 77 Com trobar la informació sobre el consum d'energia en espera per a aquest producte

Apèndix

- 78 Especificacions del producte
- 79 Informació important de seguretat
- 81 Recanvis i accessoris
- 83 Declaracions de compliment normatiu
- 86 Informació sobre el símbol RAEE

Primers passos

Disposició i funcions del dispositiu



- Feu servir l'ordinador en un lloc sense interferències magnètiques perquè funcioni correctament.
- L'ordinador conté imants. Mantingueu-lo allunyat de targetes de crèdit, dispositius mèdics implantats i altres dispositius que puguin veure's afectats pels imants. En el cas dels dispositius mèdics, consulteu el vostre metge o el fabricant del dispositiu.
- Mantingueu una distància segura entre l'ordinador i els objectes que es vegin afectats pels imants. Els imants de l'ordinador poden danyar o desactivar els objectes com ara targetes de crèdit, llibretes d'estalvis, targetes d'accés, targetes d'embarcament o passis d'aparcament.



Deixar la pantalla inactiva durant períodes prolongats pot provocar imatges residuals (pantalla cremada) o desvirtuades. Apagueu la pantalla o activeu el protector de pantalla o el mode d'estalvi d'energia quan no feu servir l'ordinador.



- Les funcions o opcions poden diferir depenent del model.
- És possible que els elements marcats com a opcionals no es proporcionin o que es proporcionin en ubicacions diferents.
- Com que part de l'espai del dispositiu d'emmagatzematge està reservat per a la recuperació i les operacions del sistema, l'espai disponible en el dispositiu d'emmagatzematge pot ser inferior a la capacitat real.

Vista frontal

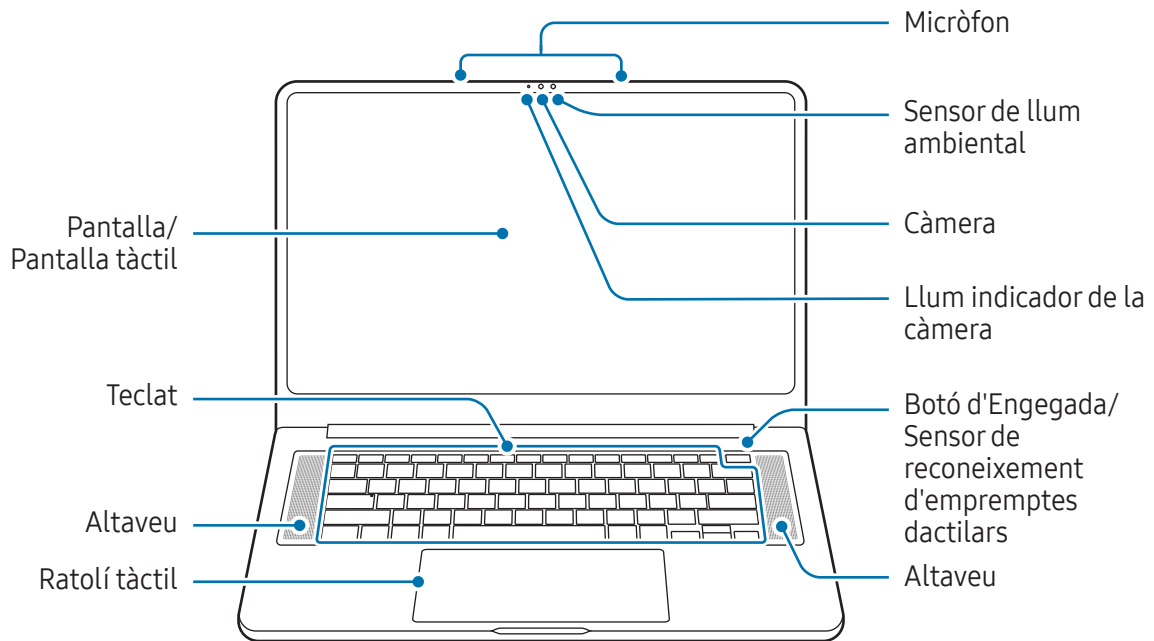

<Disposició i funcions del dispositiu: Vista frontal>

Nom	Descripció
Micròfon	Podeu fer servir les funcions de gravació de veu o videotrucades a través del micròfon integrat.
Sensor de llum ambiental	<ul style="list-style-type: none"> Reconeix la brillantor de l'entorn on feu servir l'ordinador. Quan l'entorn s'enfosqueix, la retroil·luminació del teclat s'encén. Quan l'entorn s'aclareix, la retroil·luminació del teclat s'apaga. <p> No tapeu el sensor de llum ambiental.</p>
Càmera	Amb aquesta càmera, podeu fer fotos i gravar vídeo.
Llum indicador de la càmera	Això indica l'estat de funcionament de la càmera.
Pantalla/Pantalla tàctil	<ul style="list-style-type: none"> Aquí es mostren les imatges de la pantalla. Reconeix les interaccions tàctils.

Nom	Descripció
Botó d'Engageda/ Sensor de reconeixement d'empremtes dactilars	<ul style="list-style-type: none"> • Encén o apaga l'ordinador. • El sensor de reconeixement d'empremtes dactilars reconeix les empremtes dactilars. Escaneja una empremta dactilar per iniciar la sessió a Windows, aplicacions i serveis.
Altaveu	El so s'emet pels altaveus.
Teclat	Introdueix text o controla les funcions de l'ordinador.
Ratolí tàctil	<ul style="list-style-type: none"> • Mou el cursor i selecciona opcions. • Funciona com un ratolí.

Vista dreta

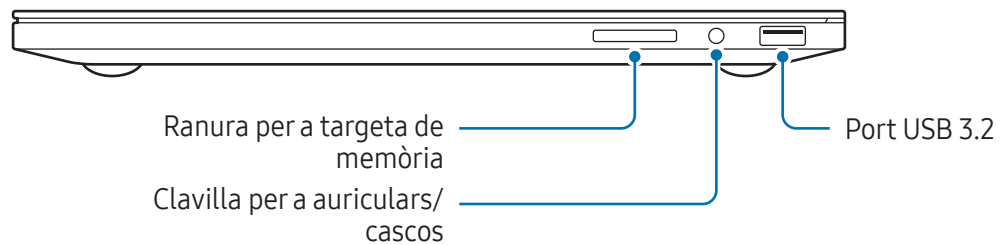

<Disposició i funcions del dispositiu: Vista dreta>

Nom	Descripció
Ranura per a targeta de memòria	Inseriu una targeta de memòria a la ranura.
Clavilla per a auriculars/ cascos	Connecteu uns auriculars o uns cascos a l'ordinador per escoltar l'àudio.
Port USB 3.2	Connecteu diversos accessoris, com ara un ratolí, una càmera o un teclat.

Vista esquerra

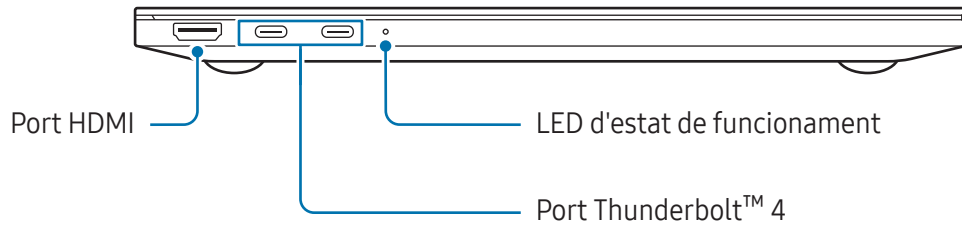

<Disposició i funcions del dispositiu: Vista esquerra>

Nom	Descripció
Port HDMI	S'utilitza per connectar un cable HDMI a un dispositiu extern.
Port Thunderbolt™ 4	<ul style="list-style-type: none"> Es recomana connectar un adaptador aprovat per Samsung per carregar l'ordinador. Connecteu i carregueu un dispositiu USB tipus C i un dispositiu Thunderbolt™ o connecteu-lo a un dispositiu de pantalla extern. <p> És possible que algunes funcions no siguin compatibles depenent de les especificacions del vostre dispositiu.</p>
LED d'estat de funcionament	<p>Mostra l'estat operatiu de l'ordinador.</p> <ul style="list-style-type: none"> Vermell: s'està carregant Verd: completament carregat Blau: activat

La funció de càrrega del port Thunderbolt™ 4

Càrrega de l'ordinador

Connecteu un adaptador aprovat per Samsung al port Thunderbolt™ 4 per carregar l'ordinador.

Càrrega d'un dispositiu USB tipus C o un dispositiu Thunderbolt™

Connecteu i carregueu un dispositiu USB de tipus C i Thunderbolt™ connectant-lo al port Thunderbolt™ 4.

Per carregar un altre dispositiu quan l'ordinador està en mode d'hibernació o apagat, la funció de càrrega USB ha d'estar activada.

1 Seleccioneu la icona Inici () → **Tot** → **Samsung Settings** (Configuració de Samsung).

2 Seleccioneu **Battery and performance** (Bateria i rendiment) i seleccioneu l'interruptor **USB Charging** (Càrrega USB) per activar-lo.



- Pot ser que la càrrega de la bateria trigui més quan es carrega un dispositiu connectat.
- El nivell d'energia de la bateria es pot reduir quan es carrega un dispositiu connectat mentre l'ordinador està alimentat per la bateria.
- L'estat de càrrega del dispositiu connectat no es mostra a l'ordinador.
- L'estat de càrrega del dispositiu connectat no es mostra a l'ordinador.

Vista inferior

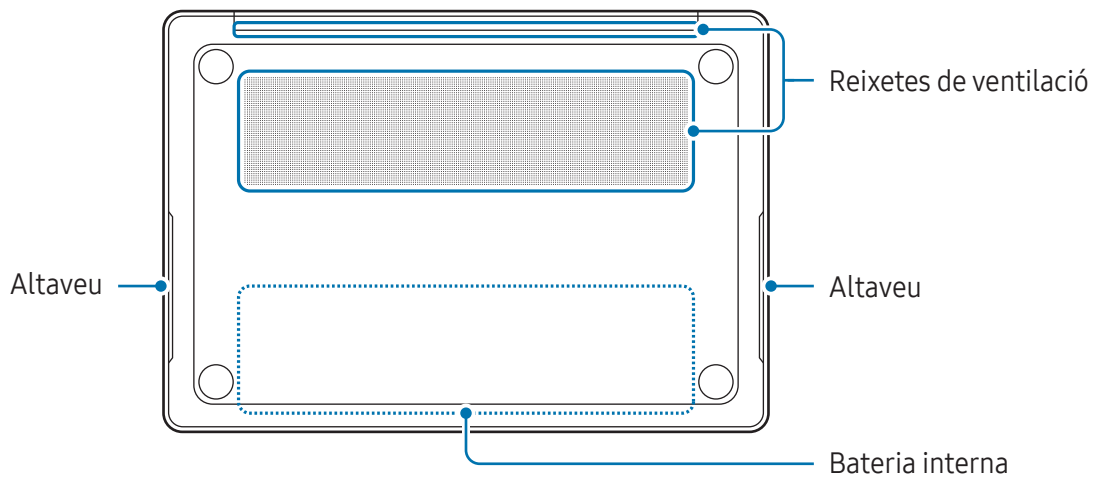



<Disposició i funcions del dispositiu: Vista inferior>

Nom	Descripció
Reixetes de ventilació	<ul style="list-style-type: none"> Aspiren l'aire exterior i descarreguen la calor generada a l'interior de l'ordinador a través d'aquests forats. Si les reixetes de ventilació estan bloquejades, l'ordinador es pot sobreescalfar. Eviteu bloquejar les reixetes de ventilació, ja que això pot ser perillós.
Bateria interna	Proporciona energia a l'ordinador quan no està connectat a un adaptador.
Altaveu	El so s'emet pels altaveus.

 Si se substitueix la carcassa a la base del dispositiu, el nom del model gravat amb làser, el número de sèrie i diversos logotips ja no es mostraran. Per a més informació, poseu-vos en contacte amb un centre de servei de Samsung.

Encendre i apagar l'ordinador

 Carregueu completament la bateria amb un adaptador abans d'utilitzar l'ordinador **per primera vegada**.

-  **NP96xUJG**: el cable USB inclòs admet la càrrega USB tipus C de 100 W (20 V/5 A). Es recomana utilitzar el cable USB tipus C (5 A) subministrat amb el dispositiu.
- NP96xUJH**: el cable USB inclòs admet la càrrega USB tipus C de 140 W (28 V/5 A). Es recomana utilitzar el cable USB tipus C (5 A-E) subministrat amb el dispositiu.



Cable 5 A



Cable 5 A-E

Encendre l'ordinador

- 1 Abans d'encendre l'ordinador, comproveu que la bateria estigui carregada i carregueu-la si és necessari.
- 2 Obriu el panell de visualització. L'ordinador s'encén automàticament. Si l'ordinador no s'encén automàticament, premeu el botó d'Enggada.

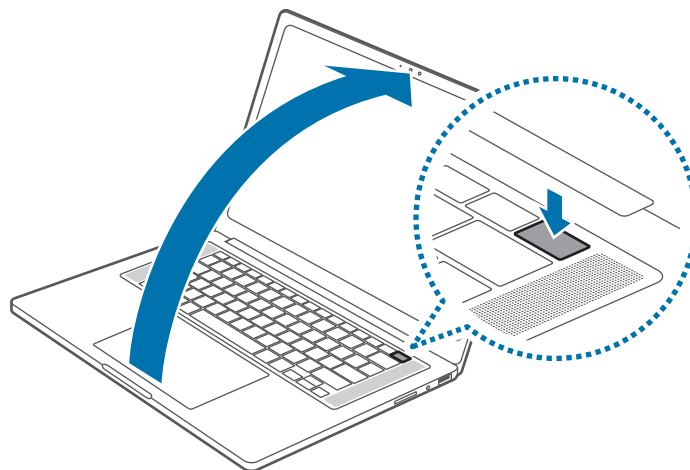



Configureu l'ordinador perquè no s'encengui automàticament quan s'obri el panell de visualització.



- 1 Seleccioneu la icona Inici () → **Tot** → **Samsung Settings** (Configuració de Samsung).
- 2 Seleccioneu **Advanced features** (Funcions avançades) i seleccioneu l'interruptor **Start up when lid opened** (Iniciar en obrir la tapa) per desactivar-la.

Sobre l'activació de Windows

Quanengegueu l'ordinador per primera vegada, apareixerà la pantalla d'activació de Windows. Seguiu els procediments d'activació segons les instruccions que apareixen a la pantalla per utilitzar l'ordinador.

La data i l'hora de l'ordinador poden ser incorrectes quan l'encengueu per primera vegada. També poden ser incorrectes si la bateria s'ha descarregat completament o s'ha extret. Per definir la data i l'hora, aneu a la barra de tasques de l'escriptori i feu clic amb el botó dret a l'àrea de la data i el rellotge. A continuació, seleccioneu **Ajusta la data i l'hora** i definiu la data i l'hora actuals.

Apagar l'ordinador

- 1 Seleccioneu la icona Inici ().
- 2 Seleccioneu la icona Engegada () → **Tanca**.



Deseu totes les dades abans d'apagar l'ordinador.

Desbloqueig de la pantalla

Per desbloquejar la pantalla de bloqueig, feu una de les accions següents:

- **Pantalla tàctil:** llisqueu cap amunt des de la part inferior de la pantalla.
- **Ratolí:** feu clic a la pantalla de bloqueig.
- **Teclat:** premeu qualsevol tecla.
- **Ratolí tàctil:** toqueu el ratolí tàctil.

Si el compte té una contrasenya, introduïu-la per iniciar la sessió després de desbloquejar la pantalla.

Windows

Microsoft Windows és un sistema operatiu que s'utilitza per controlar un ordinador.



- Les imatges i les funcions disponibles poden diferir depenent del model i el sistema operatiu.
- Aquesta guia està dissenyada per a Windows 11 i el contingut pot diferir depenent de la versió del SO.
- La imatge que es mostra a la pantalla de l'escriptori pot diferir entre els models i les versions del SO.

Configuració dels paràmetres de Windows

Podeu configurar els paràmetres bàsics del sistema, com ara la instal·lació o desinstal·lació d'aplicacions i la gestió de comptes, a la pantalla Configuració de Windows.

Seleccioneu la icona Inici () → **Configuració**.

A continuació, seleccioneu una opció que vulgueu canviar després que aparegui la pantalla de la finestra **Configuració** de Windows.



També podeu configurar els paràmetres des del Panell de control com les versions anteriors del SO. Seleccioneu la icona Inici () → **Tot** → **Eines del Windows** → **Tauler de control**.

Ús de xarxes

Podeu fer ús de xarxes com ara Wi-Fi o Bluetooth.

Seleccioneu les icones d'estat a la barra de tasques i seleccioneu la icona de la xarxa desitjada per activar-la.

Quan no estigueu fent ús de la xarxa, seleccioneu la icona per desactivar-la.



És possible que algunes funcions no estiguin disponibles depenent del model.

Conceptes bàsics

Pantalla tàctil

Utilitzeu els dits a la pantalla tàctil per realitzar accions.

Gestos de la pantalla tàctil

- **Tocar:** toqueu la pantalla.
 - **Tocar dues vegades:** toqueu dues vegades la pantalla.
 - **Tocar i mantenir premut (clic amb el botó dret):** per utilitzar opcions addicionals d'un element, toqueu-lo i mantingueu-lo premut a la pantalla.
 - **Arrosegar:** toqueu i mantingueu premut un element i arrossegueu-lo a la posició de destinació.
 - **Desplaçar:** per desplaçar-vos cap amunt, cap avall, a l'esquerra o a la dreta, llisqueu sobre la pantalla.
 - **Separar i pinçar:** per ampliar, separeu dos dits sobre una imatge o un text. Pinceu per allunyar.
-  • No sotmeteu la pantalla tàctil a impactes forts ni la premeu amb objectes punxants. Si ho feu, podeu danyar la pantalla tàctil.
- No permeteu que la pantalla tàctil entri en contacte amb altres dispositius elèctrics. Les descàrregues electrostàtiques poden provocar un funcionament defectuós de la pantalla tàctil.
 - No exposeu la pantalla tàctil a l'aigua. La pantalla tàctil pot presentar un funcionament defectuós en condicions d'humitat o quan s'exposa a l'aigua.
 - No ruixeu solucions de neteja líquides directament sobre la pantalla tàctil. La solució pot entrar a la pantalla tàctil o provocar un funcionament no desitjat. Per netejar la pantalla, humitegeu un drap amb solució i netegeu suaument la pantalla. No utilitzeu solucions ni draps que continguin materials abrasius, ja que poden danyar la pantalla tàctil.
 - No malmeteu les vores de la pantalla tàctil. Si ho feu, podeu danyar la pantalla tàctil.
 - Assegureu-vos que tingueu les mans netes i seques abans d'utilitzar la pantalla tàctil. Elimineu-vos la humitat de les mans abans d'utilitzar la pantalla tàctil.
 - No exposeu l'ordinador a substàncies estranyes. Si ho feu, podeu provocar un funcionament defectuós de la pantalla tàctil.



- És possible que els tocs molt lleugers a la pantalla tàctil no es reconeguin.
- Toqueu amb precisió els elements de la pantalla tàctil per obtenir els millors resultats.
- Quan s'utilitza sota algunes làmpades de 3 longituds d'ona, la pantalla tàctil podria funcionar malament.
- Els sensors de la pantalla tàctil es troben a les vores d'aquesta. Per tant, no cobriu les vores de la pantalla tàctil amb fundes protectores o accessoris.
- Els gestos de la pantalla tàctil estan disponibles per a models de pantalla tàctil amb Windows i només funcionen amb algunes aplicacions.

Teclat

Introduïu text o accediu a les funcions de l'ordinador amb el teclat.



- Les imatges i les funcions disponibles poden diferir depenent del model i el sistema operatiu.
- La disposició del teclat pot diferir depenent del país. Les tecles d'accés ràpid s'explicaran principalment en aquesta guia.

Ús de tecles d'accés ràpid

Per utilitzar les tecles d'accés ràpid del teclat, feu una de les accions següents:

- Premeu i mantingueu premuda la tecla **Fn** i premeu una tecla d'accés ràpid.

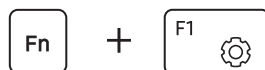













- Premeu i mantingueu premuda la tecla **Fn** i premeu la tecla **F12**. Quan la funció Fn Lock s'activa, premeu una tecla d'accés ràpid.



Quan la funció Fn Lock està activada, les tecles d'accés ràpid s'activen sense prémer la tecla **Fn**.

Funcions de les tecles d'accés ràpid

〈Funcions de les tecles d'accés ràpid〉

Tecla	Descripció
F1 	Samsung Settings (Configuració de Samsung): obre l'aplicació Samsung Settings (Configuració de Samsung).
F2 	Control de brillantor de la pantalla: disminueix la brillantor de la pantalla.
F3 	Control de brillantor de la pantalla: augmenta la brillantor de la pantalla.
F4 	Pantalla/Monitor extern: canvia entre la pantalla i un dispositiu de visualització extern quan hi ha un dispositiu de visualització extern connectat a l'ordinador.
F5 	Ratolí tàctil: activa o desactiva la funció del ratolí tàctil.
F6 	Discreció: silencia o activa l'àudio.
F7 	Control de volum: abaixa el volum.
F8 	Control de volum: apuja el volum.
F9 	Brillantor de la retroil·luminació del teclat: activa o desactiva la retroil·luminació del teclat i n'ajusta la brillantor.
F10 	Bloqueja micròfon: activa o desactiva el micròfon.
F11 	Bloqueja càmera: activa o desactiva la càmera.
F12 	Bloqueig Fn: bloquegeu la tecla Fn perquè es puguin utilitzar les tecles d'accés ràpid sense prémer la tecla Fn .



Si les tecles d'accés ràpid no funcionen correctament, instal·leu l'aplicació **Samsung Settings** (Configuració de Samsung).

Ratolí tàctil

Utilitzeu el ratolí tàctil per desplaçar el cursor o seleccionar un element. Els botons esquerre i dret del ratolí tàctil actuen igual que els botons esquerre i dret d'un ratolí.

- Utilitzeu el ratolí tàctil només amb els dits. El ratolí tàctil no reconeixerà les accions d'altres objectes.
- Les imatges i la disposició del ratolí tàctil poden diferir depenent del model.

Funcions bàsiques del ratolí tàctil

- **Desplaçar:** per desplaçar el cursor, moveu un dit pel ratolí tàctil.
- **Clic:** toqueu el ratolí tàctil o premeu el botó esquerre del ratolí tàctil.

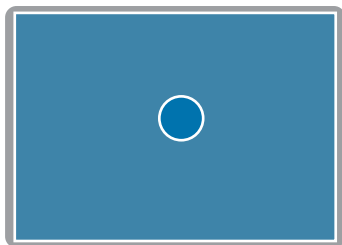

Toqueu



Cliqueu

- **Doble clic:** toqueu dues vegades el ratolí tàctil o premeu el botó esquerre del ratolí tàctil dues vegades.

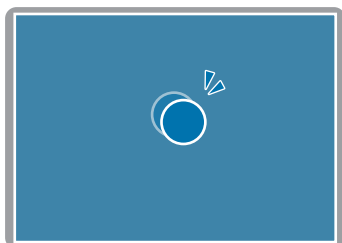

Toca-toca

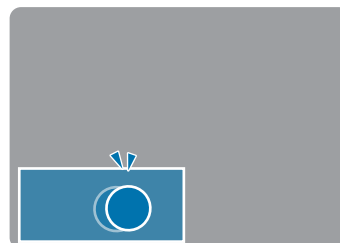

Clic-clic

- **Clic amb el botó dret:** premeu el ratolí tàctil amb dos dits simultàniament o premeu el botó dret del ratolí tàctil.

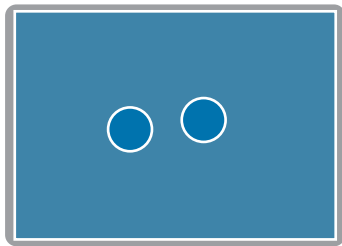

Toqueu



Cliqueu

- **Arrossegar:** per moure una icona o una aplicació a la ubicació desitjada, mantingueu-la premuda i, a continuació, arrossegueu-la a la posició de destinació amb el botó esquerre del ratolí tàctil premut.

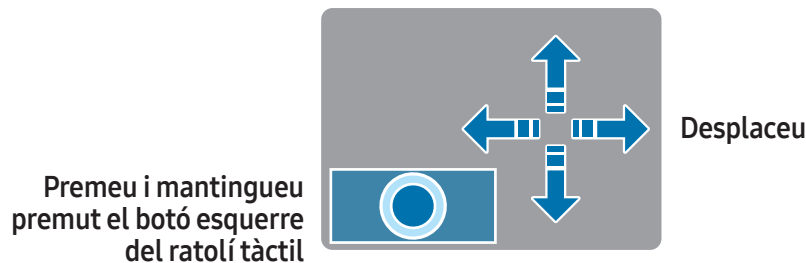

Funcions gestuals

- **Lliscar:** per desplaçar-vos cap amunt, cap avall, a l'esquerra o a la dreta fins a la ubicació desitjada, llisqueu amb dos dits sobre el ratolí tàctil.
- **Pinçar:** per ampliar, separeu dos dits sobre el ratolí tàctil. Pinceu per allunyar.

Configuració dels gestos del ratolí tàctil

Configuració dels gestos del ratolí tàctil.

Seleccioneu la icona Inici () → **Configuració** → **Bluetooth i dispositius** → **Ratolí tàctil** i seleccioneu les opcions desitjades.



Algunes opcions de la configuració del ratolí tàctil poden no estar disponibles depenent del model.

Ajustar la sensibilitat del clic

Ajusteu la força necessària per fer clic al ratolí tàctil. Seleccioneu la icona Inici () → **Configuració** → **Bluetooth i dispositius** → **Ratolí tàctil** i, a continuació, arrossegueu la barra que hi ha al costat de **Sensibilitat del clic**.

Quan arrossegueu la barra cap a la dreta, heu de prémer el ratolí tàctil fermament. Quan l'arrossegueu cap a l'esquerra, podeu prémer el ratolí tàctil lleugerament.

Configuració de la retroacció del ratolí tàctil

Activeu la retroacció hàptica quan feu clic al ratolí tàctil i ajusteu la intensitat de la vibració.

Seleccioneu la icona Inici () → **Configuració** → **Bluetooth i dispositius** → **Ratolí tàctil** → **Senyals tàctils del ratolí tàctil** i seleccioneu l'interruptor per activar-lo. Arrossegueu la barra que hi ha al costat d'**Intensitat** per ajustar la força de la retroacció hàptica.



Si definiu una intensitat més alta, és possible que el so del clic del ratolí tàctil augmenti.

Bloqueig del ratolí tàctil

Premeu i mantingueu premuda la tecla **Fn** i premeu la tecla **F5** per bloquejar el ratolí tàctil.

LAN sense fil

Connecteu l'ordinador a una xarxa sense fil per utilitzar Internet.

 Aquestes descripcions corresponen a models d'ordinador amb una targeta o dispositiu LAN sense fil. Un dispositiu LAN sense fil és opcional. Les imatges d'aquesta guia poden diferir del producte real depenent del model del dispositiu LAN sense fil.

Sobre el punt d'accés (PA)

Un punt d'accés (PA) és un dispositiu de xarxa que connecta les LAN amb fil i sense fil i correspon a un concentrador sense fil en una xarxa amb fil. Es poden connectar diversos dispositius a un PA.

Connexió a una xarxa Wi-Fi

- 1 Seleccioneu les icones d'estat a la barra de tasques i seleccioneu la icona Gestionar connexions Wi-Fi (➤) a l'opció **Wi-Fi**.

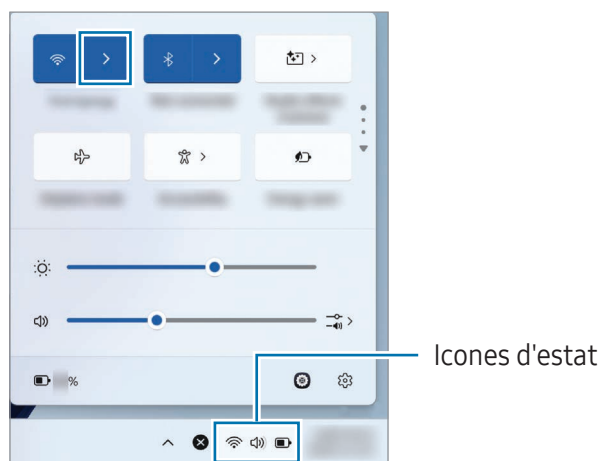

- 2 Seleccioneu una xarxa de la llista de xarxes sense fil det'ectades i seleccioneu **Connecta't automàticament** → **Connecta't**.
- 3 Introduïu una contrasenya, si és necessari, i seleccioneu **Següent**.
Un cop l'ordinador s'hagi connectat a una xarxa sense fil, intentarà connectar-s'hi automàticament quan estigui disponible. Si us cal una contrasenya de xarxa, poseu-vos en contacte amb l'administrador del sistema.

Desactivació de la funció Wi-Fi

Quan no estiguen fent servir la funció Wi-Fi, desactiveu-la per estalviar bateria.

Selecioneu les icones d'estat a la barra de tasques i seleccioneu la icona Wi-Fi (📶).

La funció Wi-Fi està desactivada.

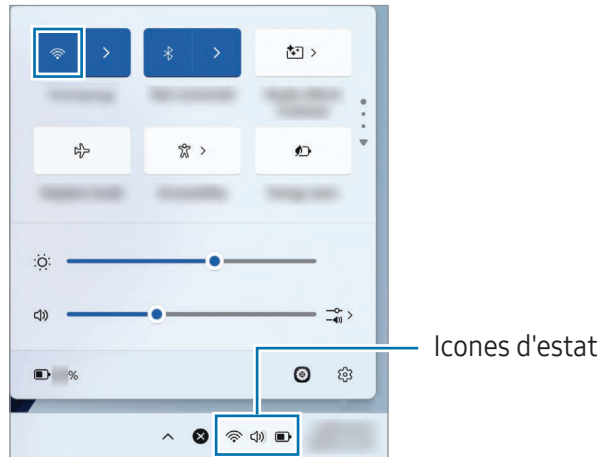

Mode d'avió

Configureu l'ordinador per desactivar totes les funcions sense fil de l'ordinador. Només podeu utilitzar serveis que no siguin de xarxa.

Per activar el **Mode d'avió**, seleccioneu les icones d'estat a la barra de tasques i seleccioneu la icona Mode d'avió (✈️).



L'ús d'ordinadors en un avió o un vaixell pot estar subjecte a directrius i restriccions federals i locals. Consulteu l'autor corresponent i seguïu sempre les instruccions de la tripulació pel que fa a quan i com podeu utilitzar l'ordinador.

Bluetooth

Utilitzeu Bluetooth per escoltar música o intercanviar dades o fitxers multimèdia amb altres dispositius compatibles amb Bluetooth.

- ❗ Samsung no es responsabilitza de la pèrdua, la interceptió o el mal ús de les dades enviades o rebudes a través de Bluetooth.
- Assegureu-vos sempre de compartir i rebre dades amb dispositius de confiança i degudament protegits. Si hi ha obstacles entre els dispositius, la distància operativa es pot reduir.
- Alguns dispositius, especialment els que no estan provats o aprovats pel Bluetooth SIG, poden ser incompatibles amb el vostre dispositiu.
- No utilitzeu la funció Bluetooth amb finalitats il·legals (per exemple, piratejar còpies de fitxers o interceptar il·legalment les comunicacions amb finalitats comercials). Samsung no es responsabilitza de les repercussions de l'ús il·legal de la funció Bluetooth.

Emparellament amb altres dispositius Bluetooth

- 1 Seleccioneu les icones d'estat a la barra de tasques per assegurar-vos que el Bluetooth estigui activat.

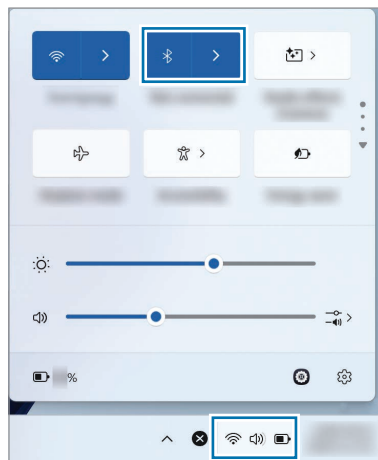

- 2 Seleccioneu la icona Inici (Windows) → **Configuració** → **Bluetooth i dispositius** → **Afegeix un dispositiu**.
- 3 Seleccioneu **Bluetooth** per seleccionar un dispositiu que vulgueu afegir i finalitzar l'emparellament.

Desemparellar dispositius Bluetooth

- 1 Seleccioneu la icona Inici (☰) → **Configuració** → **Bluetooth i dispositius**.
L'ordinador mostrarà els dispositius emparellats.
- 2 En el dispositiu que voleu desemparellar de l'ordinador, seleccioneu la icona Més opcions (⋮) → **Suprimeix el dispositiu**.
Es tallarà la connexió amb el dispositiu Bluetooth.

Reconeixement d'empremtes digitals

Podeu iniciar la sessió a Windows, les aplicacions i els serveis ensenyant al Windows a reconèixer la vostra empremta dactilar.

Registre d'empremtes dactilars

Creeu primer una contrasenya i un PIN per utilitzar la funció d'escaneig d'empremtes dactilars.

- 1 Seleccioneu la icona Inici (☰) → **Configuració** → **Comptes** → **Opcions d'inici de sessió**.
- 2 Seleccioneu **Reconeixement d'empremtes digitals (Windows Hello)** → **Configuració** per iniciar el registre d'empremta dactilar.
- 3 Seleccioneu **Introducció** a la finestra de **Configuració del Windows Hello**.
- 4 Introduïu el número PIN que heu definit.
- 5 Aixequeu repetidament el dit i col·loqueu-lo sobre el sensor de reconeixement d'empremtes dactilars fins que la configuració s'hagi completat.

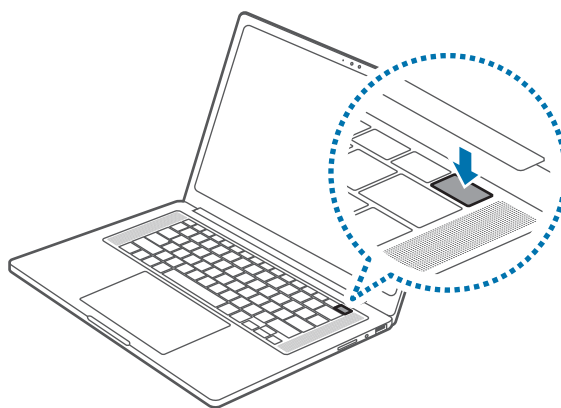
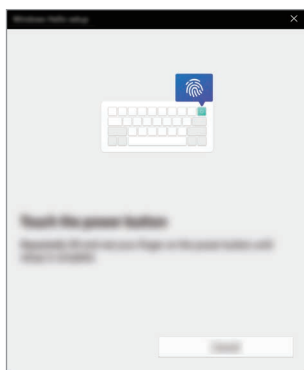

 La ubicació del sensor de reconeixement d'empremtes dactilars pot variar depenent del model.

- 6 El registre d'empremta dactilar s'ha completat.
Si voleu afegir una altra empremta dactilar, seleccioneu **Afegeix un dit**.

Eliminar una empremta dactilar

- 1 Seleccioneu la icona Inici (■) → **Configuració** → **Comptes** → **Opcions d'inici de sessió**.
- 2 Seleccioneu **Reconeixement d'empremtes digitals (Windows Hello)** → **Suprimeix**.
L'empremta dactilar s'eliminarà.

Desbloquejar la pantalla amb l'empremta dactilar

Podeu desbloquejar la pantalla recolzant l'empremta dactilar en el sensor de reconeixement d'empremtes dactilars.

Col·loqueu un dit registrat sobre el sensor de reconeixement d'empremtes dactilars.

La pantalla es desbloquejarà si l'empremta dactilar s'escaneja correctament.

Per a un millor reconeixement de l'empremta dactilar

- Eviteu que el sensor de reconeixement d'empremtes dactilars es ratlli o es malmeti per objectes metàl·lics, com ara monedes, claus i collarets.
- Assegureu-vos que el sensor de reconeixement d'empremtes dactilars i els dits estiguin nets i secs.
- És possible que el sensor de reconeixement d'empremtes dactilars no reconegui les empremtes dactilars afectades per arrugues o cicatrius.
- És possible que el sensor de reconeixement d'empremtes dactilars no reconegui les empremtes dactilars de dits petits o prims.
- Si doblegueu el dit o feu servir les puntes dels dits, és possible que el dispositiu no reconegui les vostres empremtes dactilars. Assegureu-vos de cobrir tot el sensor de reconeixement d'empremtes dactilars amb el dit.
- Per millorar el rendiment del reconeixement, registreu les empremtes dactilars dels dits que feu servir més sovint per realitzar tasques en l'ordinador.
- En entorns secs, es pot acumular electricitat estàtica al dispositiu. Eviteu utilitzar aquesta funció en entorns secs o, abans d'utilitzar la funció, descarregueu l'electricitat estàtica tocant un objecte metàl·lic.

Ranura per a targeta de memòria

Utilitzeu una targeta de memòria per transferir dades a altres dispositius.

Les targetes de memòria i els adaptadors de targetes de memòria es venen per separat.

Aquest ordinador admet els tipus de targetes de memòria següents.

<Tipus de targeta de memòria compatible>

Abreviació	Descripció
SD	Secure Digital
SDHC	Secure Digital High Capacity
SDXC	Secure Digital eXtended Capacity
micro SD	micro Secure Digital
micro SDHC	micro Secure Digital High Capacity
micro SDXC	micro Secure Digital eXtended Capacity

Per utilitzar una microtargeta, inseriu la targeta en un adaptador abans d'inserir-la a la ranura per a targetes de memòria.

- 
 • És possible que algunes targetes de memòria no siguin totalment compatibles amb l'ordinador. L'ús d'una targeta incompatible pot danyar l'ordinador, la targeta de memòria o les dades que hi emmagatzema.
- Aneu amb compte a l'hora d'inserir la targeta de memòria i feu-ho en la direcció indicada.
- Deseu la targeta per separat per evitar perdre-la en desplaçar l'ordinador.
- Les velocitats de la targeta de memòria varien.

Inserció d'una targeta de memòria

Si s'insereix un adaptador de targeta de memòria o una targeta innecessària a la ranura per a targeta de memòria, traieu-la. A continuació, inseriu una targeta de memòria a la ranura en la direcció indicada.

Feu servir un adaptador de targetes de memòria per inserir una microtargeta de memòria a la ranura per a targetes de memòria.

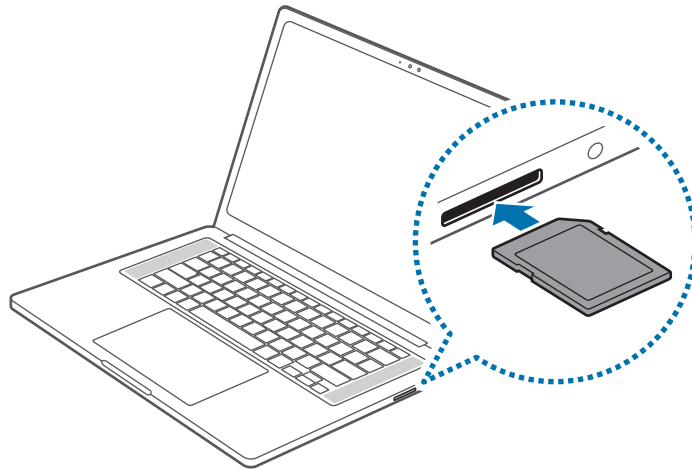

Extracció d'una targeta de memòria

Agafeu l'extrem de la targeta i traieu-la de la ranura.

Formatació d'una targeta de memòria

Formateu la targeta de memòria per eliminar-ne totes les dades o abans d'utilitzar-la per primera vegada.

! En formatar una targeta de memòria s'eliminen totes les dades desades en la targeta. Si és necessari, feu una còpia de seguretat de les dades importants abans de formatar la targeta.

- 1 A la barra de tasques, seleccioneu la icona Explorador de fitxers (📁).
- 2 Feu clic amb el botó dret a la unitat de la targeta de memòria i, a continuació, seleccioneu **Format**.
- 3 Seleccioneu **Inicia**.



- Per utilitzar una targeta de memòria per intercanviar dades amb un dispositiu digital, com ara una càmera digital, es recomana formatar les dades amb el dispositiu digital.
- Quan intenteu utilitzar una targeta de memòria formatada en un altre dispositiu digital, formateu la targeta de memòria de nou en el dispositiu.
- Les dades protegides per les lleis de drets d'autor no es poden revisar ni modificar.
- La inserció i extracció d'una targeta de memòria repetidament pot danyar-la.
- No s'admet Secure Digital Input Output (SDIO).
- Si la pestanya de protecció contra escriptura està en la posició bloquejada, no podeu formatar, escriure ni suprimir dades a la targeta.

Thunderbolt™ 4

Podeu utilitzar dispositius Thunderbolt™ o compartir fitxers i impressores connectant dos ordinadors compatibles amb Thunderbolt™.

Ús de dispositius Thunderbolt™

Connecteu el dispositiu Thunderbolt™ al port Thunderbolt™ 4.

Connexió de dos ordinadors compatibles amb Thunderbolt™

- 1 Utilitzeu un cable Thunderbolt™ (es ven per separat) per connectar els ordinadors a través dels seus ports Thunderbolt™ 4.
- 2 Seleccioneu la icona Inici (■) → **Configuració** → **Xarxa i internet** → **Configuració avançada de la xarxa** → **Configuració avançada de l'ús compartit**.
- 3 Seleccioneu els interruptors de les opcions de compartició de perfils de xarxa per activar-les.
- 4 A l'Escriptori de l'ordinador principal, seleccioneu la icona de l'ordinador connectat per accedir a la carpeta que es comparteix.



Si l'ordinador no escaneja correctament el vostre dispositiu Thunderbolt™ després de connectar-lo

Després d'extreure un dispositiu Thunderbolt™, podeu connectar un nou dispositiu Thunderbolt™ al cap d'uns segons. És possible que l'ordinador no reconegui un dispositiu connectat immediatament després d'extreure el dispositiu anterior.

Visualització externa

La connexió de l'ordinador a un dispositiu de pantalla externa pot ser útil per a presentacions o per veure una pel·lícula. Els cables i adaptadors necessaris per connectar una pantalla externa es venen per separat. L'ordinador admet cables HDMI, cables de pantalla Thunderbolt™ i cables de pantalla USB de tipus C.

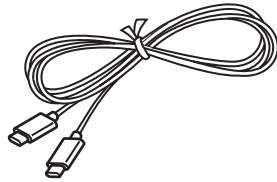

Thunderbolt™

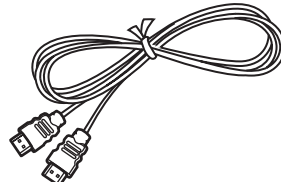

Cable HDMI



Comproveu els ports disponibles al dispositiu de pantalla per assegurar-vos que sigui compatible amb l'ordinador.

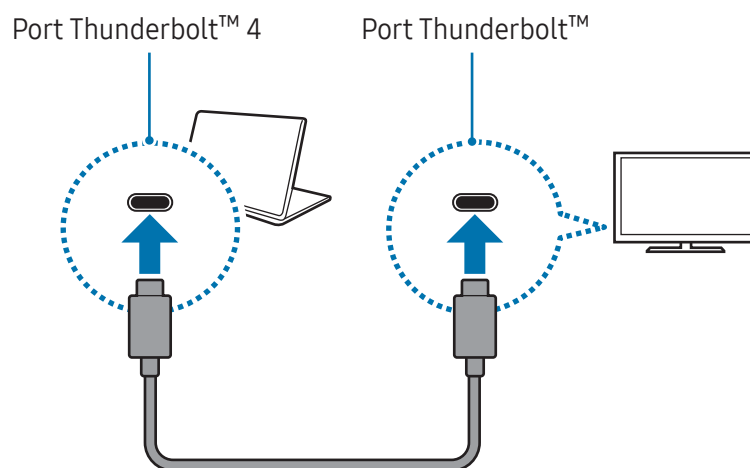

Connexió a una pantalla

- 1 Connecteu el cable al port HDMI o al port Thunderbolt™ 4 de l'ordinador.
- 2 Connecteu l'altre extrem del cable a la pantalla externa.
 - Quan utilitzeu un cable de pantalla Thunderbolt™

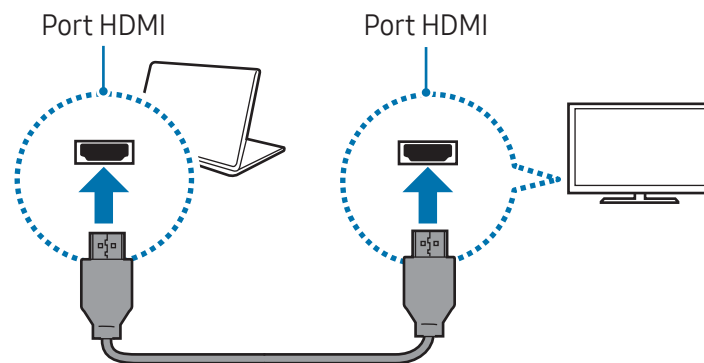

- Quan utilitzeu un cable HDMI



- 3 Connecteu el cable d'alimentació a la pantalla externa.
 - 4 Enguegueu la pantalla i canvieu-ne el mode de visualització a un que admeti una entrada externa.
 - 5 Premeu i mantingueu premuda la tecla **Fn** i premeu la tecla **F4**.
 - 6 Seleccioneu un mode.
 - **Només pantalla de l'ordinador**: mostra la pantalla només al monitor de l'ordinador.
 - **Duplicada**: mostra la pantalla tant a l'ordinador com a la pantalla externa.
 - **Ampliada**: amplia la pantalla a la pantalla externa.
 - **Només segona pantalla**: mostra la pantalla només a la pantalla externa.
-  També podeu seleccionar el mode de visualització a la configuració de Windows.
Seleccioneu la icona Inici () → **Configuració** → **Sistema** → **Pantalla** → **Diverses pantalles** i seleccioneu **Detecta** al costat de **Detecta una altra pantalla**.

Aplicacions i funcions

Ús d'aplicacions



- Les imatges i funcions poden diferir depenent del model i la versió de l'aplicació.
- És possible que algunes aplicacions no siguin compatibles depenent del model.
- Les aplicacions proporcionades per Samsung es poden instal·lar des de la **Microsoft Store**.
- **Aplicacions relacionades amb programari de tercers**
Per obtenir descripcions i sol·licituds de servei per a aplicacions de tercers, poseu-vos en contacte amb el fabricant corresponent. Algunes accions de resolució de problemes en resposta a sol·licituds de servei pot ser que no funcionin depenent del fabricant de l'aplicació.

Samsung Account

Amb el Samsung account, podeu utilitzar diversos serveis de Samsung que es proporcionen a través d'ordinadors, dispositius mòbils, televisors i el lloc web de Samsung.

Per consultar la llista de serveis que es poden fer servir amb el vostre Samsung account, visiteu account.samsung.com.



Per utilitzar aquesta funció, l'ordinador ha d'estar connectat a Internet.

- 1 Seleccioneu la icona Inici (■) → **Tot** → **Samsung Account**.
- 2 Seleccioneu **Sign in** (Iniciar sessió) i inicieu la sessió en el vostre Samsung account. Si no teniu un Samsung account, seleccioneu **Crear un compte**.

Localització de l'ID i restabliment de la contrasenya

Si oblideu l'ID o la contrasenya del vostre Samsung account, seleccioneu **Cercar l'ID** o **Has oblidat la contrasenya?** a la pantalla d'inici de sessió del Samsung account, Podeu trobar el vostre ID o restablir la contrasenya després d'introduir la informació necessària.

Tancar la sessió del Samsung account

Quan tanqueu la sessió del vostre Samsung account, les dades que hi estiguin relacionades també s'eliminaran de l'ordinador.

Seleccioneu la icona Inici () → **Tot** → **Samsung Account** → **Sign out** (Tancar sessió).

Samsung Settings (Configuració de Samsung)

Samsung Settings (Configuració de Samsung), una aplicació de configuració integrada a Samsung, ofereix diverses funcions de configuració.

 Les imatges i funcions poden diferir depenent del model i la versió de l'aplicació.

1 Seleccioneu la icona Inici () → **Tot** → **Samsung Settings** (Configuració de Samsung).

2 Seleccioneu una opció per configurar la funció corresponent.



<Funcions de configuració de Samsung>

Menú	Descripció
Connections (Connexions)	Definiu la configuració de connexió, com ara la connexió Bluetooth.
Connected devices (Dispositius connectats)	Canvieu la configuració de les connexions de l'ordinador.
Sound (So)	Canvieu la configuració dels sons.
Notifications (Notificacions)	Canvieu la configuració de les notificacions, com ara activar o desactivar les notificacions de l'aplicació o la funció No molesteu.
Display (Pantalla)	Canvieu la configuració de la pantalla.
Security and privacy (Seguretat i privacitat)	Definiu l'estat de seguretat i privacitat.
Advanced features (Funcions avançades)	Activeu les funcions avançades i canvieu la configuració que les controlen.
Battery and performance (Bateria i rendiment)	Establiu la configuració de la bateria.
Keyboard (Teclat)	Establiu la configuració de la retroil·luminació del teclat.
About (Sobre)	Comproveu la informació de l'ordinador i de l'aplicació Configuració de Samsung.

Samsung Notes

Creeu notes mitjançant la introducció de text des del teclat, escrivint a mà o dibuixant a la pantalla. També podeu inserir imatges o gravacions de veu en les vostres notes.

Creació de notes



- 1 Seleccioneu la icona Inici () → **Tot** → **Samsung Notes** → **Crear nota** i creeu una nota.
Seleccioneu un mètode d'entrada a la barra d'eines del costat dret de la pantalla.
- 2 Quan hàgiu acabat de compondre la nota, seleccioneu la icona Enrere () per desar-la.
Si voleu desar la nota en un altre format de fitxer, seleccioneu la icona Desar com a fitxer ().

Eliminació de notes

Feu clic amb el botó dret a la nota que voleu eliminar de la llista de notes i seleccioneu **Esborrar**.

Samsung Flow

Connecteu el dispositiu mòbil a l'ordinador i utilitzeu-los junts per fer coses com ara consultar notificacions i compartir contingut.

- 1 Seleccioneu la icona Inici () → **Tot** → **Samsung Flow**.
 - 2 En el vostre dispositiu mòbil, obriu l'aplicació Samsung Flow.
Si Samsung Flow no està instal·lat, descarregueu-lo des de la Galaxy Store o la Play Store.
 - 3 Seleccioneu **Start** (Iniciar).
 - 4 Seleccioneu el dispositiu mòbil de la llista de dispositius detectats.
Si apareix la finestra emergent de selecció del mètode de connexió, seleccioneu el mètode que vulgueu.
 - 5 Comproveu la clau d'accés als dos dispositius i seleccioneu **OK** (D'acord).
Els dispositius es connectaran.
-  • Aquesta funció només està disponible en alguns dispositius Samsung Android.
 - Consulteu la guia d'usuari del dispositiu mòbil per obtenir més informació sobre com utilitzar Samsung Flow.

Studio

Creeu i editeu vídeos amb fotos i vídeos que tingueu a l'ordinador.

- 1 Seleccioneu la icona Inici () → **Tot** → **Studio**.
- 2 Seleccioneu **Start new project** (Iniciar projecte nou).
- 3 Seleccioneu **Import** (Importa) i seleccioneu **Files** (Fitxers), **Folder** (Carpeta) o **Samsung Gallery** (Galeria Samsung) per afegir fitxers.
- 4 Editeu el vídeo inserint música o text.
- 5 Un cop hàgiu acabat d'editar el vídeo, seleccioneu **Export** (Exportar) per desar-lo.

Samsung Gallery (Galeria Samsung)



Accediu a les imatges i els vídeos emmagatzemats a l'ordinador.

Visualització d'imatges i vídeos



Seleccioneu la icona Inici () → **Tot** → **Samsung Gallery** (Galeria Samsung).

Apareixeran les imatges i els vídeos emmagatzemats a l'ordinador.

Edició d'imatges o vídeos

- 1 Seleccioneu la icona Inici () → **Tot** → **Samsung Gallery** (Galeria Samsung).
- 2 Seleccioneu les imatges i els vídeos que voleu editar i seleccioneu la icona Editar ()

Eliminació d'imatges o vídeos

- 1 Seleccioneu la icona Inici () → **Tot** → **Samsung Gallery** (Galeria Samsung).
- 2 Seleccioneu les imatges i els vídeos que voleu eliminar i seleccioneu la icona Eliminar ()
Les imatges i els vídeos eliminats es mouran a la paperera de reciclatge de Windows.

Samsung Care+

Els serveis garantits a través de **Samsung Care+** cobriran certs problemes que puguin sorgir durant l'ús del producte, com ara ordinadors danyats o perduts.

Selecioneu la icona Inici () → **Tot** → **Samsung Care+**.

Apareixerà el lloc web. Consulteu el lloc web per obtenir més informació.



- Per utilitzar aquesta funció, l'ordinador ha d'estar connectat a Internet.
- És possible que aquesta funció no estigui disponible depenent del model o la regió.

Samsung Pass

A l'ordinador, utilitzeu la informació d'inici de sessió o la informació personal desada al Samsung Pass del telèfon o la tablet. Quan introduïu el vostre Samsung account, l'ID, la contrasenya o la informació personal, com ara la vostra adreça, utilitzeu Samsung Pass per iniciar la sessió o introduir informació.



- Per utilitzar aquesta funció, heu de completar la configuració del Samsung Pass al telèfon o la tablet i també registrar primer la vostra informació. Consulteu la guia d'usuari del dispositiu per obtenir més informació.
- Per utilitzar aquesta funció, heu d'iniciar la sessió al vostre Samsung account. Feu servir el mateix Samsung account que va configurar amb Samsung Pass al telèfon o a la tablet.
- Per utilitzar aquesta funció, l'ordinador ha d'estar connectat a Internet.

- 1 Seleccioneu la icona Inici () → **Tot** → **Samsung Pass**.
- 2 Seleccioneu **Start** (Inici) i seguiu les instruccions que apareixen en pantalla per completar la configuració.
- 3 A la pàgina d'inici de sessió del lloc web o de l'aplicació, inicieu la sessió o introduïu la informació personal amb Samsung Pass.

Samsung Cloud

Podeu utilitzar les funcions comunes d'aplicacions i serveis que utilitzen Samsung Cloud.

Selecioneu la icona Inici () → **Tot** → **Samsung Cloud**.

Samsung Find

Podeu localitzar el vostre dispositiu o localitzador Galaxy o els de la vostra família. També podeu comprovar la ubicació de la vostra família o d'altres persones que hàgiu predefinit. A més, podeu localitzar el vostre ordinador amb l'ajuda dels dispositius Galaxy propers, encara que no estigui connectat a una xarxa.

Seleccioneu la icona Inici () → **Tot** → **Samsung Find**.



- Per utilitzar aquesta funció, heu d'iniciar la sessió al vostre Samsung account.
- La ubicació indicada pot tractar-se d'una aproximació, depenent de la xarxa, la ubicació o les condicions circumdants.
- Quan la xarxa està connectada, s'activen les funcions de Samsung Find.

Bixby

Bixby és una interfície d'usuari que us ajuda a utilitzar el dispositiu de manera més còmoda.

Podeu parlar amb Bixby o escriure text. Bixby iniciarà una funció que sol·liciteu o mostrarà la informació que voleu. Visiteu www.samsung.com/bixby per obtenir més informació.



- Bixby només està disponible en alguns idiomes i és possible que no estigui disponible depenent de la regió.
- Per utilitzar aquesta funció, l'ordinador ha d'estar connectat a Internet.

Inici de Bixby

Seleccioneu la icona Inici () → **Tot** → **Bixby**. Apareixerà la pàgina d'introducció de Bixby. Després de seleccionar l'idioma que vulgueu utilitzar amb Bixby, iniciar sessió al vostre Samsung account i completar la configuració seguint les instruccions en pantalla, apareixerà la pantalla de Bixby.

Ús de Bixby



Digueu "Hi, Bixby" i digueu el que vulgueu. Alternativament, premeu les tecles **Ctrl**, **Shift** i **B** alhora i digueu-li a Bixby el que voleu.

Per exemple, digueu: "Hi, Bixby" i digueu-li: "How's the weather today?". La informació meteorològica apareixerà a la pantalla.

Si Bixby us fa una pregunta durant una conversa, digueu: "Hi, Bixby" i responeu a Bixby. O seleccioneu la icona Parlar amb Bixby () i responeu a Bixby.

Activació de Bixby amb la veu

Podeu iniciar una conversa amb Bixby dient: "Hi, Bixby".

- 1 Seleccioneu la icona Inici () → **Tot** → **Bixby**.
- 2 Seleccioneu la icona Més opcions () → **Settings** i seleccioneu l'interruptor **Wake with "Hi, Bixby"** per activar-lo.
Ara podeu dir "Hi, Bixby" i iniciar una conversa.

Comunicació mitjançant escriptura de text

Si no se us reconeix la veu a causa d'entorns sorollosos o si us trobeu en una situació en què és difícil parlar, podeu comunicar-vos amb Bixby a través de text.

Premeu les tecles **Ctrl**, **Shift** i **B** ahora i digueu-li a Bixby el que voleu.

Galaxy Book Smart Switch

Amb l'aplicació **Galaxy Book Smart Switch**, podeu transferir dades de l'ordinador anterior a l'ordinador nou.

-  Per utilitzar aquesta funció, tant l'ordinador nou com el vell han d'estar connectats al mateix punt d'accés Wi-Fi.
- És possible que aquesta funció no sigui compatible amb alguns ordinadors.
- Samsung es pren seriosament el tema del copyright. Transferiu només contingut que sigui de la vostra propietat o que tingueu dret a transferir.

- 1 En l'ordinador anterior, obriu l'aplicació **Galaxy Book Smart Switch**.
Si no teniu l'aplicació, descarregueu-la des de **Microsoft Store**.
- 2 En el vostre ordinador, seleccioneu la icona Inici () → **Tot** → **Galaxy Book Smart Switch**.
- 3 Col·loqueu els ordinadors l'un a prop de l'altre.
- 4 En l'ordinador anterior, seleccioneu **Send data** (Enviar dades).
- 5 En el vostre ordinador, seleccioneu **Receive data** (Rebre dades).
- 6 En l'ordinador anterior, seleccioneu **Allow** (Permetre).
- 7 En el vostre ordinador, seleccioneu un element per importar i seleccioneu **Transfer** (Transferir).

-  La transferència de dades augmenta el consum d'energia de la bateria de l'ordinador. Assegureu-vos que l'ordinador estigui prou carregat abans de transferir dades. Si la càrrega de la bateria és baixa, la transferència de dades es pot interrompre.

Galaxy Book Experience

Amb l'aplicació **Galaxy Book Experience**, podeu consultar la informació de diverses aplicacions o funcions proporcionades per Samsung i utilitzar-les.



- 1 Seleccioneu la icona Inici () → **Tot** → **Galaxy Book Experience**.
- 2 Seleccioneu **Search** (Cercar) per cercar l'aplicació o la funció que voleu utilitzar.
També podeu seleccionar un bàner o una targeta d'aplicació per comprovar la informació.
- 3 Seleccioneu **Open** (Obrir) per obrir l'aplicació.
Si no teniu l'aplicació a l'ordinador, seleccioneu **Install** (Instal·lar) per descarregar-la.

Device Care

Podeu fer una còpia de seguretat i restaurar les dades de l'ordinador o fer un restabliment de les dades de fàbrica. També podeu comprovar i netejar l'emmagatzematge o la memòria de l'ordinador i actualitzar aplicacions i controladors a l'ordinador.

Protegiu la vostra privacitat activant el mode de manteniment quan envieu l'ordinador a reparar.

Còpia de seguretat i restauració de dades

- 1 Seleccioneu la icona Inici () → **Tot** → **Device Care**.
 - 2 Seleccioneu **Backup and restore** (Còpia de seguretat i restauració) → **Back up now** (Fer còpia de seguretat ara).
Per restaurar l'ordinador, seleccioneu **Restore** (Restaurar) de la imatge de còpia de seguretat que voleu restaurar.
-  Feu una còpia de seguretat de les dades importants amb regularitat abans que l'ordinador tingui un problema.

Gestió de l'emmagatzematge

- 1 Seleccioneu la icona Inici () → **Tot** → **Device Care**.
- 2 Seleccioneu **Storage** (Emmagatzematge).
- 3 Comproveu l'estat de l'emmagatzematge utilitzat i disponible.
Per eliminar els fitxers que ja no utilitzeu, seleccioneu una categoria, seleccioneu un element i, a continuació, seleccioneu **Delete** (Eliminar).

Actualització d'aplicacions i controladors

1 Seleccioneu la icona Inici () → **Tot** → **Device Care**.

2 Seleccioneu **Updates** (Actualitzacions).

Actualitzeu les aplicacions i els controladors periòdicament perquè l'ordinador funcioni correctament i per mantenir el seu rendiment.



- Per comprovar si hi ha actualitzacions disponibles, l'ordinador ha d'estar connectat a Internet.
- Només es poden actualitzar les aplicacions que s'han instal·lat amb aquesta aplicació.

Restabliment de l'ordinador

1 Seleccioneu la icona Inici () → **Tot** → **Device Care**.

2 Seleccioneu **Factory reset** (Restabliment de fàbrica) i seleccioneu **Start factory reset** (Iniciar el restabliment de fàbrica).



Feu una còpia de seguretat de les aplicacions i les dades personals en un dispositiu d'emmagatzematge extern abans de restablir les dades de fàbrica de l'ordinador.

Ús del mode de manteniment

1 Seleccioneu la icona Inici () → **Tot** → **Device Care**.

2 Seleccioneu **Maintenance mode** (Mode de manteniment) → **Turn on Maintenance mode** (Activar el mode de manteniment) i seguïu les instruccions que apareixen en pantalla. L'ordinador entrarà en mode de manteniment.

Optimització de la memòria

1 Seleccioneu la icona Inici () → **Tot** → **Device Care**.

2 Seleccioneu **Optimize memory** (Optimitzar la memòria).

Comproveu l'ús de la memòria i netegeu la memòria no utilitzada.

PC Diagnostics

Podeu inspeccionar l'estat del maquinari de l'ordinador.



- Aquesta aplicació és una eina suplementària per comprovar l'estat del maquinari de l'ordinador, de manera que és possible que no detecti tots els problemes de maquinari.
- Per obtenir resultats de prova precisos, es recomana connectar l'adaptador abans de començar la prova.
- Es recomana utilitzar la versió més recent de l'aplicació. Seleccioneu la icona Inici (🇸🇪) → **Tot** → **PC Diagnostics** → **Information** (Informació) i comproveu si hi ha actualitzacions disponibles.

1 Seleccioneu la icona Inici (🇸🇪) → **Tot** → **PC Diagnostics**.

2 Seleccioneu l'element que voleu provar. També podeu seleccionar **Test all** (Provar-ho tot) per fer la prova a tots els elements.

Si la icona del signe d'exclamació (❗) apareix en algun element de prova un cop la prova s'hagi completat, seleccioneu l'element per comprovar les solucions.

Screen Recorder (Gravadora de pantalla)







Graveu la pantalla mentre feu servir l'ordinador.

1 Seleccioneu la icona Inici () → **Tot** → **Screen Recorder** (Gravadora de pantalla).

La barra d'eines de la gravadora de pantalla apareixerà a la part superior de la pantalla.

2 Seleccioneu la icona Iniciar la gravació () per iniciar la gravació.

Després d'un compte enrere, començarà la gravació.

- Per ajustar la posició i la mida de l'àrea de gravació, seleccioneu la icona Gravar part de la pantalla () abans d'iniciar la gravació.
- Per capturar la pantalla, seleccioneu la icona Captura de pantalla ().
- Per gravar la pantalla amb una superposició de vídeo vostre, seleccioneu la icona Càmera web (). Apareixerà la finestra de la càmera web.
- Per canviar la configuració de la gravadora de pantalla, seleccioneu la icona Configuració () abans d'iniciar la gravació.
- Per escriure o dibuixar a la pantalla, seleccioneu la icona Eines de llapis ().
- Per afegir un quadre de text a la pantalla, seleccioneu la icona Eines de text ().

3 En acabar de gravar la pantalla, seleccioneu la icona Aturar la gravació ().



Podeu comprovar el fitxer a **Vídeos** o **Imatges**.

4 Seleccioneu la icona Tancar la gravadora de pantalla () per finalitzar la a la barra d'eines de la gravadora de pantalla.





- Si l'ordinador s'apaga de manera anormal mentre està gravant la pantalla, el fitxer gravat no es reproduirà normalment.
- És possible que algunes aplicacions o programes no siguin compatibles amb les funcions de gravació o captura de pantalla.

Configuració de la resolució de vídeo

- 1 Seleccioneu la icona Inici () → **Tot** → **Screen Recorder** (Gravadora de pantalla).
La barra d'eines de la gravadora de pantalla apareixerà a la part superior de la pantalla.
 - 2 Seleccioneu la icona Configuració ().
Apareixerà la finestra **Screen Recorder settings** (Configuració de la Gravadora de pantalla).
 - 3 Seleccioneu **Video** (Vídeo) i seleccioneu la resolució que vulgueu a **Video resolution** (Resolució de vídeo).
-  Només podeu definir la resolució de vídeo quan graveu en mode de pantalla completa.

Second Screen (Segona pantalla)

Connecteu l'ordinador i la tablet per utilitzar-la com a pantalla addicional per a l'ordinador.

-  • Només es poden connectar tablets Samsung amb aquesta funció. Per consultar els models que admeten la funció Segona pantalla, visiteu el lloc web de Samsung.
- Aquesta funció només està disponible en tablets amb programari One UI 5.1.1 o una versió superior.
 - Per utilitzar aquesta funció, heu de connectar l'ordinador i la tablet al punt d'accés Wi-Fi. No cal connectar tots dos dispositius al mateix punt d'accés Wi-Fi, però es recomana fer-ho per aconseguir una connexió estable.
 - Quan la xarxa està connectada, s'activen les funcions de segona pantalla.
- 1 A la tablet, activeu la funció Segona pantalla.
 - 2 Seleccioneu la icona Inici () → **Tot** → **Second Screen** (Segona pantalla).
 - 3 Seleccioneu la tablet de la llista de dispositius detectats.
La pantalla de l'ordinador apareixerà a la tablet connectada.
-  Si l'ordinador s'ha connectat anteriorment a una tablet, es tornarà a connectar automàticament a aquesta tablet.

SmartThings

Controleu i gestioneu electrodomèstics intel·ligents i productes compatibles amb SmartThings.

Seleccioneu la icona Inici () → **Tot** → **SmartThings**.

- **Inici:** podeu controlar els dispositius o les rutines que utilitzeu amb freqüència directament a Preferits i a la vista Mapa.
- **Dispositius:** gestioneu els dispositius connectats.
- **Rutines:** gestioneu les rutines.
- **Explorar:** consulteu informació útil sobre les funcions que feu servir amb els dispositius connectats.
- **Historial:** consulteu l'historial dels dispositius connectats.
- **Notificacions:** consulteu les notificacions dels dispositius i serveis connectats.



- Per utilitzar aquesta funció, heu d'iniciar la sessió al vostre Samsung account.
- Podeu connectar dispositius a través de l'aplicació SmartThings al telèfon o a la tablet.
- Els problemes o defectes propis dels dispositius connectats no estan coberts per la garantia de Samsung. Quan es produeixin problemes o defectes als dispositius connectats, poseu-vos en contacte amb el fabricant del dispositiu.
- Per utilitzar aquesta funció, l'ordinador ha d'estar connectat a Internet.

Quick Share

Envieu contingut a dispositius propers mitjançant Wi-Fi Direct o Bluetooth.

- 1 Seleccioneu la icona Inici () → **Tot** → **Quick Share**.
- 2 Seleccioneu un dispositiu al qual transferir el contingut.
- 3 Seleccioneu el contingut.
- 4 Accepteu la sol·licitud de transferència de fitxers a l'altre dispositiu.

Quick Search

Cerqueu contingut a l'ordinador ràpidament.

- 1 Seleccioneu la icona Inici () → **Tot** → **Quick Search**.
- 2 Llegiu les instruccions que apareixen en pantalla i seleccioneu **Start Quick Search** (Iniciar Quick Search).

 Aquest pas només apareix quan l'aplicació s'executa per primera vegada.

- 3 Seleccioneu el camp de cerca per introduir una paraula clau.
Es cercarà el contingut del vostre ordinador.



Phone (Telèfon)

Connecteu l'ordinador i el telèfon per utilitzar les funcions de trucada a l'ordinador amb el vostre número de telèfon.

-  • Aquesta funció només està disponible en alguns dispositius Samsung Android.
- Us heu de registrar i iniciar sessió en el mateix Samsung account a l'ordinador i el telèfon. És possible que algunes funcions de trucada no estiguin disponibles.
 - Per utilitzar aquesta funció, heu d'activar la funció Trucada i text en altres dispositius al telèfon. Consulteu la guia d'usuari del dispositiu per obtenir més informació.

- 1 Seleccioneu la icona Inici () → **Tot** → **Phone** (Telèfon).
- 2 Llegiu i accepteu l'Acord d'usuari.

 Aquest pas només apareix quan l'aplicació s'executa per primera vegada.

- 3 Seleccioneu la icona del Teclat () i introduïu un número de telèfon i, a continuació, seleccioneu la icona Trucada de veu () per fer-ne una.

AI select

Selecioneu una àrea de la pantalla i cerqueu informació o utilitzeu diverses funcions intel·ligents.

- 1 Seleccioneu la icona Inici () → **Tot** → **AI select**.
- 2 Toqueu o dibuixeu un cercle al voltant del contingut que voleu seleccionar.
- 3 Seleccioneu una opció per utilitzar-la per a l'àrea seleccionada.

Dispositius propers

Controleu els dispositius connectats propers o connecteu altres dispositius propers.



- Per utilitzar aquesta funció, cal que l'ordinador i els dispositius propers iniciïn la sessió al mateix Samsung account i que tinguin activats el Wi-Fi i el Bluetooth.
- Aquesta funció només està disponible en telèfons i tablets Galaxy amb la versió One UI 7 o un programari superior i en televisors Samsung fabricats a partir del 2016.

- 1 Seleccioneu la icona Inici () → **Tot** → **Dispositius propers**.

Els dispositius connectats propers apareixeran amb una línia que els connecta al cercle que envolta l'ordinador.

- 2 Seleccioneu un dispositiu proper per controlar-lo.
 - Per connectar altres dispositius propers, arrossegueu-los del panell de la part inferior de la pantalla fins al cercle.
 - Per finalitzar la connexió, arrossegueu el dispositiu al panell de la part inferior de la pantalla.

Multi Control (Control múltiple)

Feu servir el ratolí i el teclat de l'ordinador per controlar els dispositius com ara telèfons, tablets i televisors Galaxy i arrossegueu i deixeu anar els fitxers entre els dispositius connectats.



- Per utilitzar aquesta funció, cal que l'ordinador i el dispositiu iniciïn la sessió al mateix Samsung account i que tinguin activades les funcions de Wi-Fi, Bluetooth i Control múltiple.
- No cal connectar tots dos dispositius al mateix punt d'accés Wi-Fi, però es recomana fer-ho per aconseguir una connexió estable.

- 1 Seleccioneu la icona Inici () → **Tot** → **Multi Control** (Control múltiple) i toqueu l'interruptor per activar-lo.
- 2 Seleccioneu un dispositiu per connectar de la llista de dispositius detectats. Quan el dispositiu estigui connectat, apareixerà al voltant de l'ordinador.
 - Podeu utilitzar el ratolí i el teclat de l'ordinador al dispositiu connectat per moure el cursor a la pantalla del dispositiu connectat.
 - Per compartir fitxers entre els dispositius connectats, arrossegueu el fitxer que vulgueu des del dispositiu i deixeu-lo anar en un altre dispositiu.

Compartir emmagatzematge

Accediu als fitxers i gestioneu-los des del telèfon o la tablet Galaxy a través de l'explorador de fitxers de l'ordinador.



- Per utilitzar aquesta funció, cal que l'ordinador i el dispositiu iniciïn la sessió al mateix Samsung account i que les funcions de Wi-Fi, Bluetooth i Compartir emmagatzematge estiguin activades.
- No cal connectar tots dos dispositius al mateix punt d'accés Wi-Fi, però es recomana fer-ho per aconseguir una connexió estable.

- 1 Seleccioneu la icona Inici () → **Tot** → **Compartir emmagatzematge** i toqueu l'interruptor per activar-lo.
- 2 Seleccioneu un dispositiu per connectar de la llista de dispositius detectats.
- 3 Al dispositiu que vulgueu connectar, toqueu **Permet**.
- 4 Seleccioneu **Obrir** al costat del nom del dispositiu connectat per gestionar els fitxers del dispositiu.

Configuració

Brillantor de la pantalla

Ajusteu la brillantor de la pantalla per reduir la fatiga visual i estalviar energia.

Control de la brillantor amb el teclat

- Per atenuar la pantalla, premeu i mantingueu premuda la tecla **Fn** i premeu la tecla **F2**.
- Per il·luminar la pantalla, premeu i mantingueu premuda la tecla **Fn** i premeu la tecla **F3**.

Control de la brillantor amb la barra de tasques

- 1 Seleccioneu les icones d'estat de la barra de tasques.
- 2 Arrossegueu la barra d'ajust fins a la brillantor desitjada.

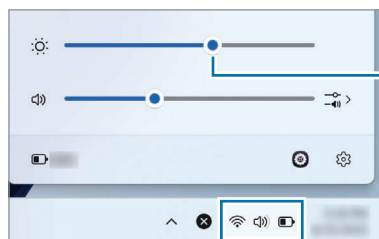

Barra d'ajust de la brillantor



La pantalla s'enfosqueix lleugerament quan l'adaptador està desconnectat per estalviar energia. Per desactivar aquesta funció, seleccioneu la icona Inici (Windows) → **Tot** → **Samsung Settings** (Configuració de Samsung) → **Display** (Pantalla) i seleccioneu l'interruptor **Display power saving function** (Mostrar la funció d'estalvi d'energia) per establir-lo en **Off** (desactivado).

Vision Booster

Podeu veure la pantalla clarament fins i tot en condicions de brillantor o a l'aire lliure ajustant els colors de la pantalla, el contrast i la brillantor automàticament en funció de l'entorn que l'envolta.

Selecciona la icona Inici (■) → **Tot** → **Samsung Settings** (Configuració de Samsung) → **Display** (Pantalla) i, a continuació, seleccioneu l'interruptor **Vision Booster** per activar-lo.

Canviar el mode de visualització

Seleccioneu la configuració de pantalla òptima en funció de la vostra activitat.



És possible que algunes opcions no estiguin disponibles depenent del model.

- 1 Seleccioneu la icona Inici (■) → **Tot** → **Samsung Settings** (Configuració de Samsung).
- 2 Seleccioneu **Display** (Visualització) → **Auto Mode** (Mode automàtic) i, a continuació, seleccioneu una opció.
 - **Auto Mode** (Mode automàtic): optimitza la pantalla automàticament per al programa que s'està executant actualment.
 - **Vivid (AMOLED native)** (Vívid (AMOLED natiu)): fa que les escenes siguin més vívides i clares mitjançant l'espai de color AMOLED.
 - **Natural (sRGB)**: fa que els vídeos siguin naturals mitjançant l'espai de color sRGB.
 - **Photo editing (Adobe RGB)** (Edició de fotos (Adobe RGB)): optimitza l'edició de fotos mitjançant l'espai de color Adobe RGB.
 - **Movie (DCI-P3)** (Pel·lícula (DCI-P3)): optimitza per a pel·lícules mitjançant l'espai de color DCI-P3.

Optimitzar el balanç de color de la pantalla completa

Optimitzeu el color de la pantalla ajustant els tons de color segons les vostres preferències.

- 1 Seleccioneu la icona Inici (■) → **Tot** → **Samsung Settings** (Configuració de Samsung) → **Display** (Pantalla).
- 2 Ajusteu la barra d'ajust de color a **Color tone** (To de color).
Quan arrossegueu la barra d'ajust de color cap a **Cool** (Fred), el to de color blau augmentarà. Quan arrossegueu la barra cap a **Warm** (Càlid), el to de color vermell augmentarà.

Volum

Ajusteu el volum del sistema o el volum del so quan reproduïu música o vídeo.

Controlar el volum amb el teclat

- Per abaixar el volum, premeu i mantingueu premuda la tecla **Fn** i premeu la tecla **F7**.
- Per apujar el volum, premeu i mantingueu premuda la tecla **Fn** i premeu la tecla **F8**.
- Per silenciar o activar el volum, premeu i mantingueu premuda la tecla **Fn** i premeu la tecla **F6**.

Controlar el volum amb la barra de tasques

- 1 Seleccioneu les icones d'estat de la barra de tasques.
- 2 Arrossegueu la barra d'ajust fins al volum desitjat.

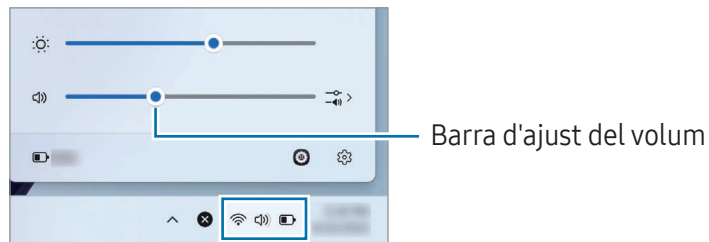

Accessibilitat

Configureu diversos paràmetres per millorar l'accessibilitat a l'ordinador.

Seleccioneu la icona Inici (Windows) → **Configuració** → **Accessibilitat** i seleccioneu una funció que vulgueu.

Consulteu www.microsoft.com/en-us/windows/accessibility-features per obtenir més informació.

BIOS (Utilitat de configuració)

Definiu una contrasenya d'arrencada, canvieu la prioritat d'arrencada o configureu els xips instal·lats.



- Una configuració incorrecta pot provocar un funcionament defectuós o una fallada del sistema.
- Les pantalles, els menús i els elements de configuració de la BIOS poden aparèixer de manera diferent segons el model i la versió de la BIOS.
- Les funcions de configuració de la BIOS estan subjectes a actualitzacions.

Accés a la pantalla de la BIOS

- 1 Engegueu l'ordinador.
- 2 Abans que aparegui el logotip de Samsung, premeu la tecla **F2** diverses vegades.
 - Si l'ordinador està protegit amb contrasenya, premeu la tecla **F2** diverses vegades abans que aparegui la pantalla de contrasenya.
 - Si apareix la pantalla de contrasenya o la pantalla d'inici de Windows, reinicieu l'ordinador i torneu-ho a intentar.

La pantalla de la BIOS

La pantalla de configuració de la BIOS apareix tal com es mostra.

Podeu canviar la configuració de la BIOS amb el teclat o el ratolí.

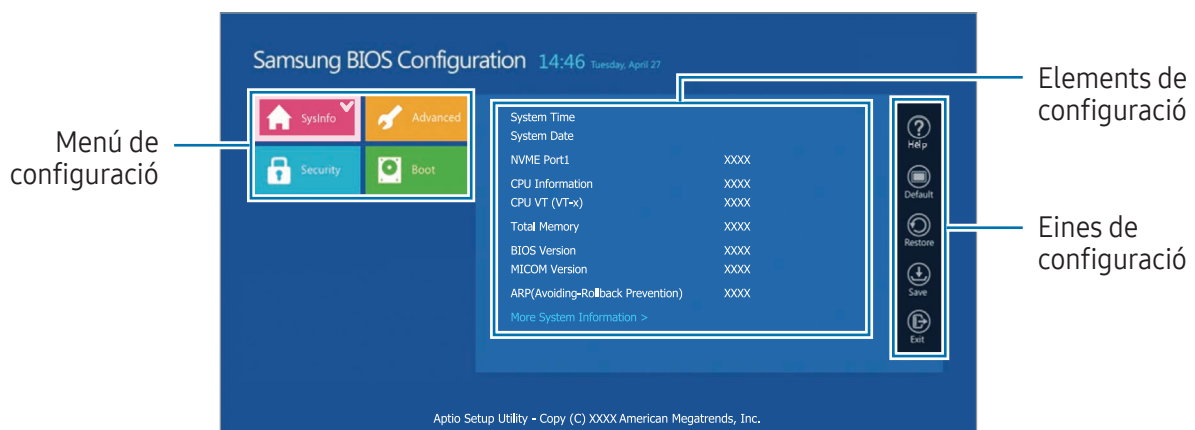

<Funcions de la pantalla de la BIOS>

Nom	Descripció
Eines de configuració	<ul style="list-style-type: none"> • Help: obtingueu ajuda amb la configuració de la BIOS. • Default: torna a la configuració per defecte. • Restore: cancel·la els canvis. • Save: desa la configuració. • Exit: surt de la configuració de la BIOS.
Menú de configuració	<ul style="list-style-type: none"> • SysInfo: comproveu les especificacions de l'ordinador. • Advanced: configureu els xips i les funcions addicionals. • Security: configureu les funcions de seguretat. • Boot: configureu els accessoris i la configuració relacionada amb l'arrencada.



La pantalla de configuració de la BIOS només apareix en anglès.

Contrasenya d'arrencada

L'establiment d'una contrasenya amb la BIOS millora la protecció contra virus i atacs de pirateria informàtica.



- No oblideu la vostra contrasenya ni l'exposeu a altres persones.
- Si oblideu la **Supervisor Password** o la **HDD Password**, sol·liciteu assistència al Centre de servei de Samsung. En aquest cas, se us cobrarà una tarifa de servei.
- Si oblideu la **User Password**, desactiveu la **Supervisor Password** i la **User Password** també es desactivarà automàticament.

Configuració de contrasenyes

Podeu definir contrasenyes seguint aquestes instruccions a la pantalla de configuració de la BIOS.

- **Supervisor Password** (nivell de seguretat baix): aquesta contrasenya és necessària en engegar l'ordinador o en entrar a la BIOS.
- **User Password** (nivell de seguretat baix): aquesta contrasenya és necessària per accedir a la configuració de la BIOS. Aquesta contrasenya es desactivarà automàticament si la **Supervisor Password** està desactivada.
- **HDD Password** (nivell de seguretat alt): aquesta contrasenya és necessària per accedir al disc dur (HDD) des d'un altre ordinador. És possible que aquesta contrasenya no sigui compatible, depenent del model o del dispositiu d'emmagatzematge.

Configuració d'una contrasenya d'arrencada

- 1 Engegueu l'ordinador.
 - 2 Abans que aparegui el logotip de Samsung, premeu la tecla **F2** diverses vegades.
 - 3 Accediu al menú **Security** a la pantalla de configuració de la BIOS.
 - 4 Seleccioneu un tipus de contrasenya (**Set Supervisor Password**, **Set User Password** o **Set HDD Password**).
Si no podeu seleccionar un element o apareix el missatge **HDD Password Frozen**, apagueu l'ordinador i torneu-lo a engegar. A continuació, premeu la tecla **F2** diverses vegades abans que aparegui el logotip de Samsung per entrar a la pantalla de configuració de la BIOS.
 - 5 Introduïu una contrasenya i seleccioneu **OK**.
La contrasenya ha de tenir entre 8 i 20 caràcters i contenir majúscules, minúscules i nombres.
 - 6 Seleccioneu **Save** → **OK** per desar i reiniciar.
-  Per habilitar l'opció **Password On Boot**, definiu una **Supervisor Password** i introduïu-la en iniciar l'ordinador.
 - Per a alguns models, si el missatge de contrasenya introduïda apareix a la finestra **Setup Notice**, seleccioneu **OK** per completar la configuració.

Eliminar una contrasenya

- 1 Engegueu l'ordinador.
 - 2 Abans que aparegui el logotip de Samsung, premeu la tecla **F2** diverses vegades.
 - 3 Accediu al menú **Security** a la pantalla de configuració de la BIOS.
 - 4 Seleccioneu un tipus de contrasenya (**Set Supervisor Password**, **Set User Password** o **Set HDD Password**).
 - 5 Introduïu la contrasenya actual al costat **Enter Current Password**.
 - 6 No introduïu cap caràcter al costat de **Create New Password**, **Confirm New Password** i seleccioneu **OK** → **OK**.
 - 7 Seleccioneu **Save** → **OK** per desar i reiniciar.
-  Per a alguns models, per cancel·lar la contrasenya, seleccioneu **Cancel** a la finestra **Setup Notice**.

Canviar la prioritat d'arrencada

Canvieu la prioritat d'arrencada des de la configuració de la BIOS.

- 1 Engegueu l'ordinador.
- 2 Abans que aparegui el logotip de Samsung, premeu la tecla **F2** diverses vegades.
- 3 Accediu al menú **Boot** a la pantalla de configuració de la BIOS.
- 4 Seleccioneu **Boot Device Priority**.
- 5 Seleccioneu un menú d'opcions per obrir la llista.
- 6 Seleccioneu una opció.
- 7 Seleccioneu **Save** → **OK** per desar i reiniciar.
Seleccioneu **Exit** → **OK** per reiniciar sense desar els canvis.

Usar la funció de calibratge de la bateria

Quan carregueu/descarregueu la bateria repetidament durant un període curt de temps, el temps d'ús de la bateria es pot reduir per la diferència entre la càrrega real de la bateria i la visualització de la càrrega restant.

Podeu fer que la càrrega real de la bateria i la càrrega restant es mostrin iguals descarregant la bateria completament amb la funció de calibratge de la bateria i després tornant-la a carregar.



Els termes poden diferir del producte real depenent del model de l'ordinador i la versió del controlador.

- 1 Apagueu l'ordinador i desconnecteu l'adaptador.
- 2 Torneu a engegar l'ordinador i premeu la tecla **F2** abans que aparegui el logotip de Samsung per entrar a la pantalla de configuració de la BIOS.
- 3 Seleccioneu **Advanced** → **Smart Battery Calibration**.
- 4 La funció de calibratge de la bateria està activada i la bateria es descarrega amb força. Per aturar l'operació, premeu la tecla **Esc**.
Aquesta operació requereix 3–5 hores depenent de la capacitat de la bateria i la càrrega restant.

Úsar la funció Apagada intel·ligent de la bateria

L'emmagatzematge de l'ordinador descarregat durant un període de temps prolongat pot escurçar ràpidament la durada de la bateria. Si no heu de feu servir l'ordinador durant un període prolongat, més de 3 mesos, podeu utilitzar la funció Apagada intel·ligent de la bateria per evitar que la durada de la bateria s'escurci ràpidament.



- Després d'apagar l'ordinador, deseu-lo en un entorn fresc i sec per mantenir un rendiment estable de la bateria.
- La bateria ha d'estar carregada almenys al 30 % abans d'utilitzar aquesta funció.
- Per utilitzar aquesta funció, es recomana utilitzar un adaptador aprovat per Samsung.

- 1 Apagueu l'ordinador i desconnecteu l'adaptador.
- 2 Torneu a engegar l'ordinador i premeu la tecla **F2** abans que aparegui el logotip de Samsung per entrar a la pantalla de configuració de la BIOS.
- 3 Seleccioneu **Advanced** → **Smart Battery Power Off**.
- 4 Seleccioneu **Yes**.
L'ordinador s'apagarà automàticament.
- 5 Després de connectar l'adaptador, torneu a engegar l'ordinador.

Bateria

Carregueu completament la bateria amb un adaptador abans d'utilitzar l'ordinador per primera vegada.



- Utilitzeu només bateries aprovades per Samsung dissenyades específicament per al vostre ordinador. Les bateries incompatibles poden causar lesions greus o danys a l'ordinador.
- Es recomana utilitzar adaptadors i cables aprovats per Samsung dissenyats específicament per al vostre ordinador. L'ús d'adaptadors o cables incompatibles pot provocar lesions o danys a l'ordinador.
- La connexió incorrecta de l'adaptador pot causar danys greus a l'ordinador.
- Per extreure o substituir la bateria de manera segura, es recomana dur l'ordinador a un centre de servei de Samsung. Se us cobrarà aquest servei si la reparació no està coberta per la garantia.
- Podeu utilitzar l'ordinador mentre es carrega, però el temps de càrrega de la bateria pot augmentar. Si la temperatura de la bateria augmenta excessivament, la càrrega es pot aturar com a mesura de seguretat.



- Per restaurar la bateria després de tallar-la, connecteu l'adaptador.
- Quan connecteu l'adaptador a un adaptador multiport per carregar l'ordinador, pot aparèixer el missatge de velocitat de càrrega, però l'ordinador es carregarà normalment.
- Si hi ha molts dispositius connectats a l'adaptador multiport, és possible que l'ordinador no es carregui o que el temps de càrrega augmenti. En aquest cas, connecteu l'adaptador directament a l'ordinador.
- Quan l'adaptador estigui connectat directament a l'ordinador, no apareixerà el missatge de velocitat de càrrega.
- Si l'ordinador no s'ha de fer servir durant un període prolongat, superior a 3 mesos, podeu utilitzar la funció Apagada intel·ligent de la bateria per evitar que la durada de la bateria s'escurci ràpidament. Consulteu **Ús de la funció Apagada intel·ligent de la bateria** per obtenir més informació.
- La funció de càrrega superràpida que admet l'adaptador només es pot utilitzar amb telèfons que siguin compatibles amb aquesta funció (només per a models que siguin compatibles amb la funció de càrrega superràpida de l'adaptador).

Càrregar la bateria

- 1 Connecteu l'adaptador al port Thunderbolt™ 4 de l'ordinador.

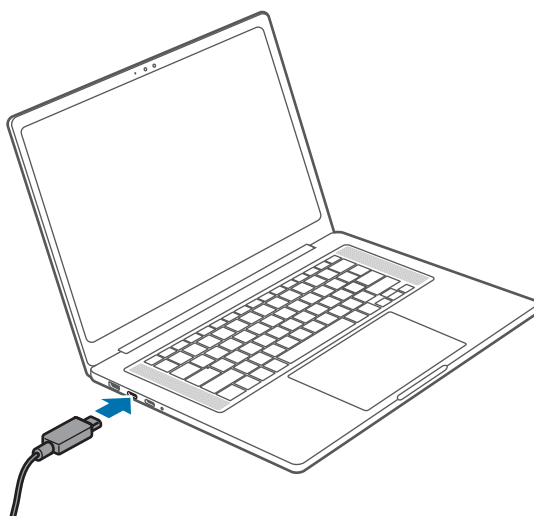

- 2 Connecteu l'adaptador a una presa de corrent.
- 3 Quan la bateria estigui completament carregada, el LED d'estat de funcionament s'il·luminarà en verd. Desconnecteu l'adaptador de l'ordinador.

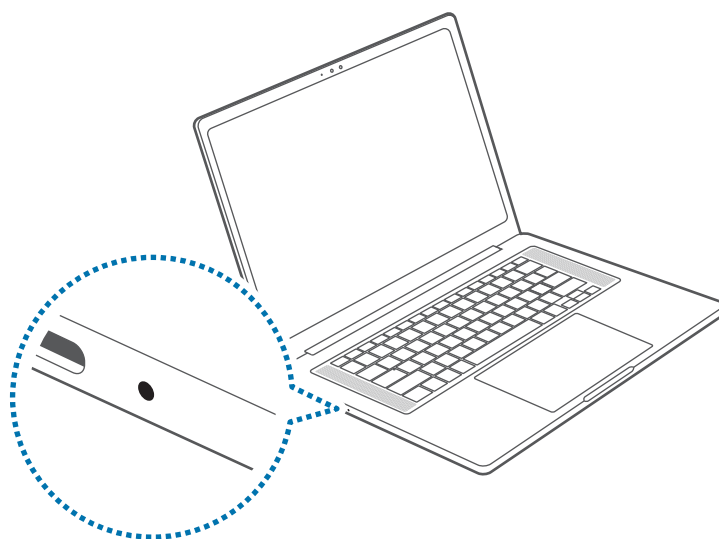

<Estat del LED d'estat de funcionament>

LED d'estat de funcionament	Estat
Vermell	En càrrega
Verd	Completament carregat
Blau	Encès

4 Desconnecteu l'adaptador de la presa de corrent.



No permeteu que l'adaptador entri en contacte amb la pell durant molt de temps. Es poden produir cremades per baixa temperatura.

Estat de la bateria

Quan l'adaptador estigui extret, moveu el cursor per sobre de la icona de la bateria a la barra de tasques per veure la càrrega actual de la bateria.



La càrrega actual de la bateria pot diferir depenent del model.

Comprovar la càrrega actual de la bateria quan l'ordinador està apagat

Connecteu o desconnecteu l'adaptador de l'ordinador per comprovar la càrrega actual de la bateria quan l'ordinador està apagat.

Estalvi d'energia de la bateria

El consum de bateria pot variar segons la configuració i els patrons d'ús de l'ordinador. L'ordinador ofereix diverses opcions que ajuden a estalviar energia de la bateria.

- Activeu l'estalvi d'energia. Reduirà el consum de bateria ajustant la brillantor de la pantalla i limitant els processos en segon pla.

Feu clic amb el botó dret a la icona de la bateria a la barra de tasques, seleccioneu **Configuració d'engegada i repòs** → **Estalvi d'energia** i, a continuació, seleccioneu l'interruptor **Utilitza sempre l'estalvi d'energia** per activar-lo.

- Escurceu el retard abans que l'ordinador passi al mode de repòs. Reduirà el consum de bateria entrant al mode de repòs abans.

Feu clic amb el botó dret a la icona de la bateria a la barra de tasques, seleccioneu **Configuració d'engegada i repòs** → **Temps d'espera de pantalla, repòs i hibernació** i, a continuació, definiu un temps més curt per a **Posa en repòs el meu dispositiu després de**.

- Els colors de pantalla blancs i brillants requereixen més energia, cosa que provoca un consum de bateria més elevat. Definiu la pantalla en mode fosc.

Seleccioneu la icona Inici (■) → **Configuració** → **Personalització** → **Colors** i definiu **Tria el mode** com a **Fosc**.

- L'ús d'un volum alt requereix més energia, cosa que provoca un consum de bateria més elevat. Reduïu el volum de l'altaveu o utilitzeu auriculars.

Ampliar de la durada de la bateria

Quan carregueu l'ordinador mitjançant la connexió de l'adaptador, activeu la funció Protegir la bateria. Podeu allargar la durada de la bateria limitant-ne la càrrega màxima.

- 1 Seleccioneu la icona Inici () → **Tot** → **Samsung Settings** (Configuració de Samsung).
- 2 Seleccioneu **Batery and performace** (Bateria i rendiment) i seleccioneu l'interruptor **Battery protection** (Protecció de la bateria) per activar-lo.

Temps d'ús de la bateria

Les bateries són elements reemplaçables i, amb el temps, la capacitat de la bateria per mantenir la càrrega i el nivell de càrrega es redueixen. Si una bateria només pot mantenir la càrrega durant la meitat del temps que podia fer-ho quan era nova, es recomana comprar una bateria nova de recanvi.

Comprovar els missatges d'instruccions sobre la durada de la bateria

Quan la bateria s'ha esgotat, pot aparèixer un missatge d'instruccions a la pantalla. Per evitar la pèrdua de dades de l'ordinador i per utilitzar-lo de manera segura, seguiu les instruccions que apareixen en pantalla.

Quan l'esgotament de la bateria sigui imminent

Les bateries són peces consumibles i la durada restant de la bateria és actualment baixa. Un ús continuat pot provocar fallades de càrrega o descàrrega. Si es poden utilitzar o no les bateries es determina en funció de les avaluacions de seguretat. Substituiu-la per una bateria nova (original) per evitar la pèrdua de dades i garantir un ús segur.

Quan la bateria s'ha esgotat

Les bateries són peces consumibles i la bateria actual no es pot utilitzar perquè la durada de la bateria s'ha esgotat. Substituiu-la per una bateria nova (original) per evitar la pèrdua de dades i garantir un ús segur. Si es poden utilitzar o no les bateries es determina en funció de les avaluacions de seguretat. Per evitar la pèrdua de dades mentre substituiu les bateries, assegureu-vos de desmarcar primer la feina.

Quan la bateria envelleix o el seu rendiment disminueix

El rendiment de la bateria ha disminuït, de manera que pot afectar la durada de la bateria i el rendiment de l'ordinador.

Si necessiteu ajuda, poseu-vos en contacte amb un centre de servei de Samsung.





Els missatges d'instruccions relacionats amb la durada de la bateria es mostren correctament quan l'aplicació **Samsung Settings** (Configuració de Samsung) està instal·lada a l'ordinador. Els missatges poden variar depenent del model i la versió del programari.



Resolució de problemes

Funció de recuperació de Windows

Si hi ha problemes de rendiment amb l'ordinador, reinstal·leu Windows mitjançant la funció de recuperació de Windows.

 La reinstal·lació de Windows esborrarà totes les dades desades a l'ordinador. Feu una còpia de seguretat de les aplicacions i les dades personals en un dispositiu d'emmagatzematge extern abans de reinstal·lar Windows.

- 1 Seleccioneu la icona Inici () → **Configuració** → **Sistema** → **Recuperació**.
- 2 Seleccioneu **Reinicialitza l'ordinador**.
- 3 Seleccioneu **Conserva els meus fitxers** o **Suprimeix-ho tot**.

 Un cop recuperat el sistema, seleccioneu la icona Inici () → **Tot** → **Microsoft Store** per instal·lar les aplicacions Samsung necessàries.

Preguntes i respostes

Quan experimenteu problemes amb l'ordinador, proveu aquestes solucions.

Windows

Com puc desinstal·lar una aplicació?

- 1 Seleccioneu la icona Inici () → **Configuració** → **Aplicacions** → **Aplicacions instal·lades**.
- 2 A la llista, seleccioneu la icona Més opcions (•••) al costat de l'aplicació que voleu eliminar i, a continuació, seleccioneu **Desinstal·la**.

Device Care

Què és una àrea de recuperació?

L'ordinador té una partició addicional per restaurar dades o desar fitxers de còpia de seguretat (només per a models amb l'aplicació **Device Care**). Aquesta partició s'anomena Àrea de recuperació i inclou una imatge de recuperació formada pel sistema operatiu i les aplicacions.

Per què la representació de la capacitat del disc dur (HDD) a Windows és diferent de les especificacions del producte?

La capacitat del dispositiu d'emmagatzematge (HDD o SSD) del fabricant es calcula assumint que 1 KB = 1.000 bytes. Tanmateix, el sistema operatiu (Windows) calcula la capacitat del dispositiu d'emmagatzematge assumint que 1 KB = 1.024 bytes i, per tant, la representació de la capacitat del disc dur a Windows és més petita que la capacitat real. La representació de la capacitat a Windows pot ser més petita que la capacitat real perquè algunes aplicacions ocupen una determinada àrea del disc dur fora de Windows.

Per als models amb l'aplicació **Device Care**, la representació de la capacitat del disc dur a Windows pot ser més petita que la capacitat real perquè l'aplicació **Device Care** utilitza una àrea oculta de 5–20 GB del disc dur per desar la imatge de recuperació, i aquesta àrea oculta no es compta per a la mida total disponible per a Windows. La mida de l'aplicació **Device Care** varia segons el model.

Què és una imatge de recuperació?

Això fa referència al sistema operatiu, els controladors i el programari que es converteixen en una imatge de dades. És necessària per recuperar l'ordinador i està integrada en el disc dur de l'ordinador. Tanmateix, no es proporciona per a dispositius d'emmagatzematge on la capacitat és inferior a 64 GB.

Com puc restaurar un ordinador que no té l'aplicació Device Care?

Restaureu l'ordinador amb la funció de recuperació que proporciona Windows. Consulteu l'element Recupera la funcionalitat a l'ajuda per a més detalls.

Miscel·lània

La càmera no funciona. Com els torno a encendre?

Quan el mode de protecció de la gravació estigui activat, la càmera no funcionarà.

Selecioneu la icona Inici () → **Tot** → **Samsung Settings** (Configuració de Samsung) → **Security and privacy** (Seguretat i privacitat) i seleccioneu l'interruptor **Block camera** (Bloquejar la càmera) per establir-lo en **Off** (desactivado).

L'ordinador no s'encén automàticament quan s'obre el panell de la pantalla.

Per encendre l'ordinador, el panell de la pantalla s'ha d'obrir més d'un angle determinat. L'angle pot diferir depenent del model.

Si l'ordinador no s'encén automàticament, premeu el botó d'Enggada.

Avisos d'ús

Precaucions per a l'ús del dispositiu

- Aquesta guia d'usuari està especialment dissenyada per detallar les funcions i característiques de l'ordinador.
- La guia d'usuari subministrada amb l'ordinador pot variar depenent del model.
- Llegiu aquesta guia quan feu servir l'ordinador per garantir-ne un ús segur i correcte.
- És possible que els accessoris opcionals, alguns dispositius i el programari als quals es fa referència en aquesta guia no es proporcionin o no estiguin subjectes a actualitzacions. Tingueu en compte que pot ser que l'entorn de l'ordinador al qual es fa referència en la guia d'usuari no sigui el mateix que el vostre.
- Les descripcions es basen en la configuració predeterminada de l'ordinador i en el sistema operatiu Windows 11. Les funcions disponibles i els serveis addicionals poden variar depenent de l'ordinador o el sistema operatiu.
- Aquesta guia d'usuari descriu els procediments per a l'ús del ratolí tàctil, el ratolí i la pantalla tàctil. Les instruccions per a l'ús de la pantalla tàctil són per a models amb la funció de pantalla tàctil.
- Les imatges i les captures de pantalla són les del model representatiu de la sèrie i poden tenir un aspecte diferent del producte real.
- El contingut pot diferir del producte final i està subjecte a canvis sense previ avís. Per obtenir la darrera versió de la guia, consulteu el lloc web de Samsung, www.samsung.com.

Icones i expressions explicatives

 **Advertència:** situacions que us podrien causar lesions o danyar altres persones.

 **Precaució:** situacions que podrien causar danys a l'ordinador o a altres equips.

 **Avís:** notes, consells d'ús o informació addicional.

Marques

- Samsung i el logotip de Samsung són marques registrades de Samsung Electronics Co., Ltd.
- Intel i Core són marques comercials o marques registrades d'Intel Corporation.
- Microsoft, MS-DOS i Windows són marques comercials o marques registrades de Microsoft Corporation.
- Bluetooth® és una marca registrada de Bluetooth SIG, Inc. en tot el món.



- Wi-Fi®, Wi-Fi Direct™, Wi-Fi CERTIFIED™ i el logotip de Wi-Fi són marques registrades de Wi-Fi Alliance.
- HDMI, el logotip d'HDMI i el terme High Definition Multimedia Interface són marques o marques registrades d'HDMI Licensing LLC.



- Thunderbolt i el logotip de Thunderbolt són marques d'Intel Corporation als Estats Units i/o altres països.
- Fabricat sota la llicència de Dolby Laboratories. Dolby, Dolby Atmos i el símbol de la doble D són marques registrades de Dolby Laboratories.
- Totes les altres marques i copyrights són propietat dels seus propietaris respectius.

Precaucions de dades

Samsung no es farà responsable de cap pèrdua de dades. Aneu amb compte de no perdre dades importants i feu una còpia de seguretat de les vostres dades per evitar aquesta pèrdua de dades.

Assistència del sistema operatiu i del programari

Si canvieu el SO (sistema operatiu) de fàbrica del producte per un altre SO o si instal·leu programari que no sigui compatible amb l'original de fàbrica del producte, no rebreu assistència tècnica, canvi de producte ni reemborsament, i se us cobrarà una tarifa quan sol·liciteu un servei.

Utilitzeu l'ordinador amb el SO original de fàbrica. Si instal·leu un SO diferent del de fàbrica, és possible que les dades s'eliminïn o que l'ordinador no s'iniciï.



Feu servir Windows 11 per a aquest model.

Representació de la capacitat del producte

Representació de la capacitat d'emmagatzematge

La capacitat del dispositiu d'emmagatzematge (HDD, SSD) del fabricant es calcula assumint que 1 KB = 1.000 bytes.

Tanmateix, el SO (Windows) calcula la capacitat del dispositiu d'emmagatzematge basant-se en la premissa que 1 KB = 1.024 bytes. Per tant, la capacitat disponible de la unitat de disc dur a Windows és menor que la capacitat real degut a la diferència en el càlcul de la capacitat. Per exemple, per a una unitat de disc dur de 80 GB, Windows calcula la capacitat com a 74,5 GB, $(80 \times 1.000 \times 1.000 \times 1.000) \text{ bytes} / (1.024 \times 1.024 \times 1.024) \text{ bytes} = 74,505 \text{ GB}$.

A més, la representació de la capacitat a Windows pot ser encara més petita perquè alguns programes, com ara Device Care, poden residir en una zona oculta del disc dur.

Representació de la capacitat de memòria

La capacitat de memòria disponible a Windows és inferior a la capacitat real de la memòria. Això és perquè es necessita una mica de memòria per a les operacions regulars del sistema.

Per exemple, per a 1 GB (= 1.024 MB) de memòria instal·lada, Windows pot informar que la capacitat és de 1.022 MB o menys.

Consells ergonòmics

El manteniment d'una postura correcta durant l'ús de l'ordinador és molt important per prevenir lesions físiques. L'ús inadequat o prolongat del teclat pot provocar lesions per esforç repetitiu. La visualització de la pantalla de l'ordinador durant períodes prolongats pot provocar fatiga ocular. Per tant, seguiu atentament aquestes pautes quan configureu i feu servir l'ordinador.

Esquena i coll

- Utilitzeu una cadira ajustable amb un suport ferm i còmode.
- Ajusteu l'alçada de la cadira de manera que les cuixes estiguin horitzontals a terra i els peus estiguin plans a terra.
- El respall de la cadira ha de recolzar la part baixa de l'esquena. Ajusteu el respall perquè se us adapti correctament al cos.
- Recolzeu-vos bé a la cadira i redreceu l'esquena i el coll. Eviteu inclinar-vos cap endavant o estirar el coll cap a la pantalla de l'ordinador.
- Eviteu utilitzar l'ordinador ajagut o a la falda. Si la temperatura de l'ordinador augmenta, hi ha perill de cremades.



- Les instruccions d'aquesta guia s'han preparat per tal que es puguin aplicar a la gamma de necessitats dels usuaris generals. Si l'usuari no està inclòs en la gamma, les recomanacions s'han d'aplicar segons les necessitats de l'usuari.
- Les imatges poden ser diferents dels productes reals.

Braços i mans

- Quan utilitzeu el teclat i el ratolí tàctil, les espatlles han d'estar relaxades. La part superior del braç i l'avantbraç han de formar un angle lleugerament superior a un angle recte, amb el canell i la mà gairebé en línia recta.
- Feu un toc suau quan escriviu o utilitzeu el ratolí tàctil i mantingueu les mans i els dits relaxats. Eviteu girar els polzes sota els palmells o recolzar els canells a l'escriptori mentre escriviu.
- Utilitzeu un teclat i un ratolí externs quan feu servir l'ordinador durant períodes prolongats. Quan utilitzeu un teclat i un ratolí externs, col·loqueu els dispositius a la mateixa alçada que l'ordinador i a un abast còmode.

Posició dels ulls i il·luminació de la pantalla

- Col·loqueu la pantalla com a mínim a 50 cm de distància dels ulls.
- Ajusteu l'alçada de la pantalla de manera que la vora superior quedi just al nivell dels ulls o una mica per sota.
- Eviteu configurar la brillantor de la pantalla excessivament alta.
- Mantingueu la pantalla neta.
- Si porteu ulleres, netegeu-les abans de fer servir l'ordinador.
- Quan consulteu contingut imprès mentre escriviu, utilitzeu un porta-retalls estàtic per subjectar el paper aproximadament a la mateixa alçada que el monitor.

Control d'audició i volum

- Assegureu-vos que el volum no sigui massa alt abans d'utilitzar auriculars o orel·leres. L'exposició excessiva a sons alts pot causar danys auditius.
- Abaixeu sempre el volum abans de connectar les orel·leres a una font d'àudio i utilitzeu només la configuració de volum mínima necessària per escoltar la conversa o música.
- Eviteu utilitzar orel·leres durant períodes de temps prolongats.
- La configuració d'àudio predeterminada es pot canviar mitjançant actualitzacions de programari i controladors sense el vostre coneixement. Torneu a comprovar sempre la configuració de l'equalitzador i el volum abans d'escoltar àudio.
- Per evitar possibles danys auditius, no escolteu a nivells de volum alts durant períodes prolongats.



Condicions operatives

- Feu una pausa d'almenys 10 minuts cada hora.
- Eviteu utilitzar l'ordinador en llocs foscos. Feu servir l'ordinador amb tanta llum ambiental com ho faríeu quan llegiu un llibre.
- Es recomana il·luminació indirecta. Utilitzeu una cortina per evitar reflexos i enlluernaments a la pantalla.
- Mentre feu servir un ordinador i parleu per telèfon, utilitzeu auriculars. L'ús de l'ordinador amb el telèfon contra l'espatlla o al coll pot provocar distensions musculars o lesions.
- Mantingueu a l'abast els objectes que feu servir amb freqüència.
- Utilitzeu l'ordinador només dins dels intervals de temperatura i humitat que s'especifiquen en aquesta guia.

Tingueu precaució quan us exposeu a llums intermitents.

- Mentre feu servir l'ordinador, deixeu alguns llums encesos a l'habitació i no acosteu la pantalla excessivament als ulls.
- Es poden produir convulsions o desmais quan esteu exposats a llums intermitents mentre mireu vídeos o jugueu a jocs basats en Flash durant períodes prolongats. Si sentiu qualsevol molèstia, deixeu d'utilitzar l'ordinador immediatament.
- Si qualsevol persona propera ha experimentat convulsions o desmais mentre utilitzava un producte similar, consulteu un metge abans de fer servir l'ordinador.
- Si sentiu molèsties, com ara un espasme muscular o desorientació, deixeu d'utilitzar l'ordinador immediatament i consulteu un metge.
- Per evitar la fatiga visual, feu pauses freqüents mentre utilitzeu l'ordinador.

Reduïu el risc de lesions per moviments repetitius.

Quan feu accions repetidament, com ara prémer tecles, dibuixar personatges en una pantalla tàctil o jugar a jocs, pot ser que experimenteu molèsties ocasionals a les mans, el coll, les espatlles o altres parts del cos. Quan utilitzeu l'ordinador durant períodes prolongats, subjecteu-lo amb una agafada relaxada, premeu les tecles suaument i feu pauses freqüents. Si continueu tenint molèsties durant o després d'aquest ús, deixeu d'utilitzar l'ordinador i consulteu un metge.

Precaucions de seguretat

Per a la vostra seguretat i per evitar danys, llegiu atentament les instruccions de seguretat següents. Aquestes Precaucions de seguretat es refereixen a l'ús de l'ordinador. És possible que part del contingut no sigui aplicable al vostre ordinador.



- Com que això s'aplica habitualment als ordinadors Samsung, algunes imatges poden diferir dels productes reals.
- El producte esmentat en aquesta guia fa referència a tots els elements subministrats amb l'ordinador i a tots els altres accessoris proporcionats o aprovats per Samsung.

Advertència

Si no seguiu les instruccions marcades amb aquest símbol, podeu patir lesions físiques o la mort.

Relacionat amb la potència

Manegeu el cable d'alimentació amb cura.

- No el toqueu amb les mans mullades.
- No utilitzeu un cable d'alimentació danyat.
- No sobrecarregueu una presa múltiple ni un allargador més enllà de la capacitat de tensió/corrent especificada.
- Introduïu correctament l'endoll a la presa de corrent.
- No desendol·leu el cable d'alimentació estirant-lo.
- Desendol·leu l'adaptador de muntatge a la paret (endoll i adaptador d'alimentació integrats) de la presa de paret mentre subjecteu el cos i estireu-lo en la direcció de la fletxa.

Si no ho feu, podeu patir una descàrrega elèctrica o provocar un incendi.

Connecteu fermament el cable d'alimentació a l'adaptador.

Una connexió incorrecta pot provocar un incendi.

Es recomana utilitzar un adaptador o cable aprovat per Samsung.

Es recomana utilitzar adaptadors i cables aprovats per Samsung dissenyats específicament per al vostre ordinador. L'ús d'adaptadors o cables incompatibles pot provocar lesions o danys a l'ordinador.

Utilitzeu només endolls o allargadors amb connexió a terra correcta.

Els endolls o allargadors sense connexió a terra poden provocar descàrregues elèctriques. Qualsevol connexió a endolls o allargadors sense connexió a terra pot produir un camp elèctric a causa d'una fuga de corrent.

Si entra aigua o altres substàncies en el producte, desconnecteu el cordó elèctric i poseu-vos en contacte amb un centre de servei de Samsung. Per als ordinadors portàtils que se subministren amb una bateria extraïble opcional, desconnecteu-la.

Si no ho feu, podria produir-se una descàrrega elèctrica o un incendi provocat per un funcionament defectuós de l'ordinador.

Eviteu que s'acumuli pols en el cable d'alimentació o la presa de corrent. Netegeu regularment el cable d'alimentació i la presa de corrent amb un drap sec.

Si no ho feu, podeu patir una descàrrega elèctrica o provocar un incendi.

No doblegueu ni danyeu el cordó elèctric ni l'adaptador amb un objecte pesant o punxant.

Un cable o fil danyat pot provocar una descàrrega elèctrica o un incendi.

Mantingueu la bateria, l'adaptador i el cable d'alimentació fora de l'abast dels nadons, els nens i les mascotes.

Si no ho feu, podeu patir una descàrrega elèctrica o danys.

Relacionat amb l'ús de la bateria

Feu servir bateries, accessoris i consumibles aprovats pel fabricant.

- L'ús de bateries o adaptadors genèrics pot escurçar la vida útil del producte o provocar un funcionament defectuós de l'ordinador. També poden provocar un incendi o fer explotar la bateria.
- Utilitzeu només bateries aprovades per Samsung dissenyades específicament per al vostre ordinador. Les bateries incompatibles poden causar lesions greus o danys a l'ordinador.
- Es recomana utilitzar adaptadors i cables aprovats per Samsung dissenyats específicament per al vostre ordinador. L'ús d'adaptadors o cables incompatibles pot provocar lesions o danys a l'ordinador.
- Samsung no es pot fer responsable de la seguretat de l'usuari quan fa servir accessoris o consumibles que no estiguin aprovats per Samsung.

Aneu amb compte de no permetre que objectes metàl·lics, com ara una clau o un clip, toquin els terminals de la bateria (parts metàl·liques).

Això pot causar un corrent excessiu i provocar incendis, cremades o danys a la bateria.

Si l'ordinador o la bateria de l'ordinador tenen fuites, emeten olors estranyes o s'infla, deixeu d'utilitzar-lo immediatament i poseu-vos en contacte amb un centre de servei de Samsung.

Si desateneu aquesta prohibició, es pot produir una explosió o un incendi.

Substituïu una bateria gastada per una de nova aprovada per Samsung.

Elimineu les bateries gastades correctament.

- Hi ha perill d'incendi o explosió.
- El mètode d'eliminació de la bateria pot variar depenent del país i la regió. Elimineu la bateria usada de manera adequada.

Quan traieu la bateria del rellotge de temps real (RTC), mantingueu-la fora de l'abast dels nadons i els nens.

Si un nen s'empassa la bateria, es pot ofegar. Si això passa, consulteu immediatament un metge.

No llenceu ni desmunteu la bateria i no la poseu dins l'aigua.

Hi ha perill de lesions, incendi o explosió.

Carregueu la bateria segons les instruccions de la guia.

Si no ho feu, es pot produir una explosió o un incendi.

Relacionat amb l'ús

No utilitzeu l'ordinador sobre terres calefactats o coixins elèctrics, ni sobre llits, mantes o coixins que bloquegin la ventilació de l'ordinador.

Una ventilació bloquejada fa que l'ordinador s'escalfi massa, cosa que pot provocar una explosió, un incendi, cremades o un funcionament defectuós de l'ordinador.

No utilitzeu l'ordinador en llocs calorosos o humits, com ara un bany, una sauna o dins d'un cotxe durant l'estiu.

Si desateneu aquesta prohibició, es pot produir un funcionament defectuós de l'ordinador o una descàrrega elèctrica.

L'ordinador es pot utilitzar en llocs amb una temperatura ambient de 10 °C a 35 °C i una humitat relativa del 20 % al 80 % HR.

Per evitar l'asfíxia, mantingueu la bossa de plàstic fora de l'abast dels nadons i els nens.

Posar una bossa de plàstic al cap pot provocar asfíxia.

No escalfeu mai l'ordinador (ni la bateria) ni poseu l'ordinador (ni la bateria) al foc o en el microones.

Si desateneu aquesta prohibició, es pot produir una explosió o un incendi.

Abans de netejar l'ordinador, desconnecteu tots els cables que hi estiguin connectats. Per als ordinadors portàtils que se subministren amb una bateria extraïble opcional, desconnecteu-la.

Si no ho feu, podeu patir una descàrrega elèctrica o provocar un incendi.

Mantingueu l'ordinador allunyat de l'aigua o altres líquids.

L'entrada d'aigua o líquids a l'ordinador pot causar un curtcircuit, cosa que pot provocar una descàrrega elèctrica o un incendi.

Si l'ordinador cau o es trenca, desconnecteu el cable d'alimentació i poseu-vos en contacte amb un centre de servei de Samsung. Per als ordinadors portàtils que se subministren amb una bateria extraïble opcional, desconnecteu-la.

L'ús d'un ordinador espatllat pot provocar una descàrrega elèctrica o un incendi.

No toqueu la superfície de l'ordinador ni les reixetes de ventilació durant períodes prolongats mentre l'ordinador estigui encès.

El contacte amb la reixeta de ventilació o la superfície durant períodes prolongats pot provocar cremades per baixa temperatura, com ara enrogiment de la pell.

No porteu el dispositiu a les butxaques del darrere.

- El dispositiu es pot fer malbé, explotar o provocar un incendi si s'hi aplica massa pressió.
- Podeu resultar ferits si rebeu cops o caieu.

Precaució

Si no seguiu les instruccions marcades amb aquest símbol, podeu provocar lesions físiques lleus o danys a l'ordinador.

Relacionat amb la instal·lació

No bloquegeu els ports (forats), reixetes de ventilació, etc., del producte i no hi inseriu objectes.

Els danys a un component de l'ordinador poden provocar una descàrrega elèctrica o un incendi.

Quan feu servir l'ordinador de costat, assegureu-vos que les reixetes de ventilació respirin i estiguin mirant cap amunt.

Si no ho feu, això pot causar un augment de la temperatura interna de l'ordinador i que aquest no funcioni correctament o s'aturi.

Mantingueu les reixetes de ventilació de l'ordinador a una distància mínima de 15 cm de les parets i altres objectes.

Si no ho feu, podeu patir lesions físiques.

No col·loqueu ni feu servir l'ordinador sobre superfícies inclinades o que vibrin.

Si no ho feu, es pot produir un funcionament defectuós o causar danys a l'ordinador.

No col·loqueu objectes pesants sobre el producte.

Això pot causar un problema amb l'ordinador. A més, l'objecte pot caure i causar lesions o danyar l'ordinador.

Apagueu, desconnecteu i fixeu correctament els cables de l'ordinador abans de moure'l.

Si no ho feu, podeu danyar l'ordinador o fer que algú ensopegui amb un cable solt.

Relacionat amb l'ús

No utilitzeu el bolígraf per a finalitats no previstes, per exemple, punxar-vos en parts del cos, com ara els ulls o les orelles, i no us el fiqueu a la boca.

Si ho feu, podeu patir lesions físiques.

No col·loqueu una espelma, un cigar encès, etc., sobre o al damunt del producte.

Hi ha perill d'incendi.

Assegureu-vos que un enginyer de servei de seguretat provi el producte després de reparar-lo.

Si feu servir un producte reparat sense haver-ne provat la seguretat, podeu provocar una descàrrega elèctrica o un incendi.

En cas de llamp, apagueu immediatament el sistema i desconnecteu el cable d'alimentació de la presa de corrent i la línia telefònica del mòdem.

Hi ha perill de descàrrega elèctrica o incendi.

Connecteu només els dispositius permesos als connectors o ports de l'ordinador.

Si no ho feu, podeu patir una descàrrega elèctrica o un incendi.

Tanqueu la pantalla només després de comprovar si l'ordinador portàtil està apagat.

La temperatura pot augmentar i això pot provocar la deformació del producte.

No deixeu caure l'ordinador ni el colpegeu contra res.

Si desateneu aquesta prohibició, podeu patir lesions físiques o un funcionament defectuós de l'ordinador.

Quan manipuleu peces de l'ordinador, seguiu les instruccions del manual que s'inclou amb les peces.

Si no ho feu, el producte podria patir danys.

Si el producte emet fum o fa olor de cremat, desconnecteu l'adaptador de la presa de corrent i poseu-vos en contacte immediatament amb un centre de servei de Samsung. Per als ordinadors portàtils que se subministren amb una bateria extraïble opcional, desconnecteu-la.

Hi ha perill d'incendi.

No deseu el dispositiu a prop o dins de calefactors, microones, equips de cuina calents o recipients d'alta pressió.

- La bateria pot tenir fuites.
- El dispositiu es pot sobreescalfar i provocar un incendi.

No introduïu els dits en els ports (forats), la ranura de la targeta ni els respiradors.

Hi ha perill de lesions o descàrrega elèctrica.

Utilitzeu les solucions de neteja d'ordinadors recomanades per netejar el producte i feu servir l'ordinador només quan estigui completament sec.

Si no ho feu, podeu patir una descàrrega elèctrica o provocar un incendi.

No utilitzeu el producte si està esquerdat o trencat.

El vidre o l'acrílic trencat poden causar lesions a les mans i la cara. Porteu el dispositiu a un centre de servei de Samsung per reparar-lo.

Quan utilitzeu la comunicació sense fil (LAN, Bluetooth, etc.), seguiu sempre les instruccions aplicables. Per exemple, les companyies aèries i els hospitals tenen requisits estrictes.

Eviteu l'exposició d'una unitat a camps magnètics. Els dispositius de seguretat amb camps magnètics inclouen els dispositius de pas a l'aeroport i les varetes de seguretat. Els dispositius de seguretat de l'aeroport que revisen l'equipatge de mà utilitzen raigs X en comptes de magnetisme i no danyaran la unitat.

Mantingueu l'ordinador allunyat de materials magnètics.

- Els materials magnètics poden causar un mal funcionament de l'ordinador o fer que la bateria es descarregui.
- Per evitar danys a l'ordinador o a les targetes de banda magnètica, com ara les targetes de crèdit, mantingueu les targetes de banda magnètica allunyades de l'ordinador.

No utilitzeu l'ordinador en un hospital ni en un avió que pugui ser interferit per radiofreqüència.

- Eviteu l'ús de l'ordinador a menys de 15 cm de distància d'un marcapassos, si és possible, ja que l'ordinador pot interferir amb el marcapassos.
- Per minimitzar les possibles interferències amb un marcapassos, feu servir l'ordinador només al costat del cos oposat al marcapassos.
- Si utilitzeu equips mèdics, poseu-vos en contacte amb el fabricant de l'equip abans de fer servir l'ordinador per determinar si l'equip es veurà afectat per les radiofreqüències emeses per l'ordinador.
- Quan sigueu a l'hospital, apagueu l'ordinador i seguiu totes les normatives de l'hospital. Les radiofreqüències emeses per l'ordinador poden afectar els equips mèdics.

Relacionat amb l'actualització

No intenteu actualitzar l'ordinador, llevat que hi estigueu qualificat. En cas contrari, poseu-vos en contacte amb un centre de servei de Samsung o un tècnic autoritzat.

Quan actualitzeu dispositius permesos, segons la guia, seguïu les instruccions especificades en la guia per actualitzar-los. No desmunteu cap altra peça pel vostre compte.

Si desateneu aquesta prohibició, podeu provocar un funcionament defectuós de l'ordinador, una descàrrega elèctrica o un incendi.

Aneu amb compte en tocar el producte o les peces.

L'ordinador es pot fer malbé o podeu resultar ferits.

No desmunteu la unitat de subministrament d'alimentació sota cap circumstància.

Si desateneu aquesta prohibició, es pot provocar una descàrrega elèctrica, un incendi o una explosió.

Apagueu l'ordinador i desconnecteu tots els cables abans de desmuntar-lo. Per als ordinadors portàtils que se subministren amb una bateria extraïble opcional, desconnecteu-la.

Si no ho feu, es pot produir una descàrrega elèctrica.

Assegureu-vos de tancar la coberta de l'ordinador abans de connectar l'alimentació després de tornar-lo a muntar.

Hi ha perill de descàrrega elèctrica si el cos toca una peça interna.

No desmunteu ni repareu mai el producte pel vostre compte.

Hi ha perill d'accident. Contacteu amb un centre de servei autoritzat de Samsung.

Per connectar un dispositiu que no estigui fabricat o autoritzat per Samsung, consulteu un centre de servei de Samsung abans de connectar el dispositiu.

Hi ha perill de danyar el producte.

Relacionat amb l'emmagatzematge i el moviment

No deseu l'ordinador en un espai tancat, com ara una bossa d'ordinador, mentre aquest estigui en funcionament.

Si desateneu aquesta prohibició, es pot produir un incendi. Apagueu completament l'ordinador abans de posar-lo en un espai tancat.

Quan transporteu l'ordinador portàtil amb altres elements, com ara l'adaptador, el ratolí, llibres, etc., aneu amb compte de no prémer res contra l'ordinador portàtil.

Si es prem un objecte pesant contra l'ordinador portàtil, pot aparèixer una taca blanca a la pantalla.

No feu funcionar ni mireu l'ordinador mentre conduïu un vehicle.

Hi ha perill d'accident de trànsit. Concentreu-vos en la conducció.

Durant períodes prolongats d'inactivitat o emmagatzematge, descarregueu la bateria i separeu-la de l'ordinador (per a tipus de bateria externa o extraïble).

Precaucions per evitar la pèrdua de dades (gestió de dispositius d'emmagatzematge (com ara HDD, SSD i eMMC))

Aneu amb compte de no danyar les dades d'un dispositiu d'emmagatzematge (com ara HDD, SSD i eMMC).

- Sotmetre el dispositiu a impactes físics pot provocar la pèrdua de dades.
- Les dades es poden perdre quan l'ordinador s'apaga o es reinicia per una fallada d'alimentació mentre el dispositiu d'emmagatzematge (com ara HDD, SSD i eMMC) està en funcionament.
- Les dades pot ser que es perdin i siguin irrecuperables a causa d'un virus de l'ordinador.
- Les dades pot ser que es perdin si s'apaga l'alimentació de l'equip mentre s'està executant una aplicació.
- Samsung no es responsabilitza de cap pèrdua de dades en un dispositiu d'emmagatzematge (com ara HDD, SSD i eMMC).

Per evitar la pèrdua de dades causada per danys en un dispositiu d'emmagatzematge (com ara HDD, SSD i eMMC), feu una còpia de seguretat de les dades amb freqüència.

Assegureu-vos de desar el compte i la contrasenya de Microsoft que va fer servir durant l'activació de Windows.

Si oblideu el vostre compte o la contrasenya de Microsoft, és possible que no pugueu accedir ni utilitzar les vostres dades.

Pantalla de píxels defectuosos

Samsung observa especificacions estrictes quant a qualitat i fiabilitat de la pantalla. Tanmateix, hi ha una petita possibilitat que hi hagi uns quants píxels defectuosos. Un gran nombre de píxels defectuosos pot causar problemes amb la pantalla, però un petit nombre de píxels defectuosos generalment no afecta el rendiment de l'ordinador.

Els estàndards de qualitat de Samsung per als píxels defectuosos són els següents:

- **Punt brillant:** 2 o menys
- **Punt negre:** 4 o menys
- **Combinació (brillant i fosc):** 4 o menys

Netegeu la pantalla amb un drap suau humitejat amb detergent de neteja d'ordinadors.

No apliqueu una força excessiva. Si ho feu, podeu danyar la pantalla.

(NP UG Rev.5.0)

Com trobar la informació sobre el consum d'energia en espera per a aquest producte

- Accediu a www.samsung.com/global/ecodesign_energy.
- Cerca mitjançant el número de model del producte.



- Deixar aquest ordinador inactiu durant un període prolongat sense apagar la pantalla pot augmentar el consum d'energia.
- És possible que aquesta funció no estigui disponible depenent de la regió, l'operador o el model.

Apèndix

Especificacions del producte

Les especificacions del sistema poden diferir depenent del model derivat. Per obtenir les especificacions detallades del sistema, consulteu el catàleg de productes.

<Especificacions del producte>

Element	Especificació
Entorn operatiu	<ul style="list-style-type: none">• Temperatura: -5–40 °C per a emmagatzematge, 10–35 °C en funcionament• Humitat: 5–90 % per a emmagatzematge, 20–80 % en funcionament
Classificació CA/CC	[NP96xUJG] <ul style="list-style-type: none">• Entrada: 100–240 V~, 50–60 Hz, 1,6 A• Sortida: (PDO) 5,0 VDC, 3,0 A o 9,0 VDC, 3,0 A o 15 VDC, 3,0 A o 20 VDC, 5,0 A, 100,0 W (PPS) 5,0–20,0 VDC, 5,0 A [NP96xUJH] <ul style="list-style-type: none">• Entrada: 110–240 V~, 50–60 Hz, 2,0 A• Sortida: (PDO) 5,0 VDC, 3,0 A o 9,0 VDC, 3,0 A o 15 VDC, 3,0 A o 20 VDC, 5,0 A o 28 VDC, 5,0 A, 140,0 W
Classificació del PC	[NP96xUJG] 20 VDC, 5,0 A (100 W) [NP96xUJH] 28 VDC, 5,0 A (140 W)



- És possible que no es proporcionin components opcionals o que es proporcionin components diferents depenent del model.
- Les especificacions del sistema estan subjectes a canvis sense previ avís.
- La capacitat del dispositiu d'emmagatzematge d'un ordinador que té instal·lat **Device Care** és inferior a la de l'especificació del producte.
- Per a alguns models, no és possible afegir o substituir emmagatzematge o memòria a causa del disseny de l'ordinador.
- La quantitat de memòria que Windows pot utilitzar pot ser menor que la quantitat real de memòria disponible.

Informació important de seguretat

Instruccions de seguretat

El sistema està dissenyat i provat per complir amb els darrers estàndards de seguretat dels equips de tecnologia de la informació. Tanmateix, per garantir un ús segur d'aquest producte, és important que se segueixin les instruccions de seguretat marcades al producte i a la documentació.



Seguiu sempre aquestes instruccions per tal d'evitar lesions personals i danys al sistema.

Configuració del sistema

- Llegiu i seguieu totes les instruccions marcades al producte i a la documentació abans de fer funcionar el sistema. Conserveu totes les instruccions de seguretat i funcionament per a usos futurs.
- No utilitzeu aquest producte a prop d'aigua o d'una font de calor, com ara un radiador.
- Configureu el sistema sobre una superfície de treball estable.
- El producte només s'ha de fer funcionar amb el tipus de font d'alimentació que s'indica a l'etiqueta de classificació.
- Assegureu-vos que la presa de corrent per alimentar l'equip sigui fàcilment accessible en cas d'incendi o curtcircuit.
- Si l'ordinador té un selector de tensió, assegureu-vos que l'interruptor estigui a la posició adequada per a la vostra zona.

- Les obertures de la carcassa de l'ordinador estan previstes per a la ventilació. No bloquegeu ni tapeu aquestes obertures. Assegureu-vos de proporcionar un espai adequat, almenys 6 polzades (15 cm), al voltant del sistema per a la ventilació quan configureu la vostra zona de treball. No introduïu mai objectes de cap mena en les obertures de ventilació de l'ordinador.
- Assegureu-vos que les reixetes del ventilador que hi ha a la part inferior de la carcassa estiguin sempre lliures. No col·loqueu l'ordinador sobre una superfície tova, ja que si ho feu, bloquejareu les reixetes inferiors.
- Quan utilitzeu un cable d'extensió amb aquest sistema, assegureu-vos que la potència nominal total dels productes connectats al cable d'extensió no superi la potència nominal del cable d'extensió.
- Per a ordinadors amb marcs de pantalla brillants, l'usuari ha de tenir en compte la col·locació de l'ordinador, ja que el marc pot causar reflexos de la llum circumdant i de les superfícies brillants.

Precaucions durant l'ús



- No camineu sobre el cable d'alimentació ni deixeu que res hi reposi al damunt.
- No vesseu res sobre l'ordinador ni els seus components. La millor manera d'evitar vessaments és no menjar ni beure a prop de l'ordinador ni dels seus components.
- Alguns productes tenen una bateria CMOS substituïble a la placa del sistema. Hi ha perill d'explosió si la bateria CMOS se substitueix incorrectament. Substituiu la bateria pel mateix tipus recomanat pel fabricant o un d'equivalent.
Elimineu les bateries segons les instruccions del fabricant. Si cal substituir la bateria CMOS, assegureu-vos que un tècnic qualificat emprengui la tasca.
- Quan l'ordinador està apagat, encara hi flueix una petita quantitat de corrent elèctric.
Per tal d'evitar descàrregues elèctriques, desendol·leu sempre tots els cables i traieu els cables de la bateria i del mòdem de les preses de corrent abans de netejar el sistema.
- Desendol·leu el sistema de la presa de corrent i poseu-vos en contacte amb un centre de servei de Samsung si:
 - El cable d'alimentació o l'endoll està danyat.
 - S'ha vessat líquid a l'ordinador.
 - L'ordinador no funciona correctament quan se segueixen les instruccions d'ús.
 - L'ordinador ha caigut o la carcassa està danyada.
 - El rendiment de l'ordinador canvia.

Instruccions de funcionament

- 1 Quan instal·leu i feu funcionar dispositius, consulteu els requisits de seguretat de la guia d'usuari.
- 2 Els dispositius només es poden utilitzar amb l'equip especificat a les especificacions tècniques dels dispositius.
- 3 Si es detecta olor de cremat o fum a l'ordinador, s'ha d'apagar la unitat i treure la bateria. La unitat ha de ser revisada per un tècnic qualificat abans de reutilitzar-la.
- 4 El manteniment i la reparació dels dispositius s'han d'encomanar a centres de servei autoritzats.
- 5 No permeteu que l'ordinador portàtil funcioni amb la base recolzada directament sobre la pell exposada durant períodes de temps prolongats. La temperatura superficial de la base augmentarà durant el funcionament normal (especialment amb la presència d'alimentació de CA). Permetre el contacte sostingut amb la pell exposada pot causar molèsties o, finalment, cremades.

Recanvis i accessoris

Feu servir només recanvis i accessoris recomanats pel fabricant.

-  Per reduir el risc d'incendi, empreu només un cable de telecomunicacions núm. 26 AWG o superior.
-  No utilitzeu aquest producte en zones classificades com a perilloses. Aquestes zones inclouen zones d'atenció al pacient d'instal·lacions mèdiques i dentals, entorns rics en oxigen o zones industrials.

Eliminació de bateries

-  No llenceu a les escombraries les bateries recarregables ni els productes alimentats per bateries recarregables no extraïbles.

Poseu-vos en contacte amb el centre de servei de Samsung per obtenir informació sobre com eliminar les bateries que ja no podeu utilitzar o recarregar. Seguiu totes les normatives locals a l'hora d'eliminar les bateries velles.

-  **HI HA RISC D'EXPLOSIÓ SI LA BATERIA SE SUBSTITUEIX PER UNA D'UN TIPUS INCORRECTE. ELIMINACIÓ DE LES BATERIES USADES SEGONS LES INSTRUCCIONS.**

Seguretat làser

Tots els sistemes equipats amb unitats de CD o DVD compleixen amb les normes de seguretat pertinents, inclosa la IEC 60825-1. Els dispositius làser d'aquests components es classifiquen com a "Productes làser de classe 1" segons una norma de rendiment de radiació del Departament de Salut i Serveis Humans dels EUA (DHHS). Si la unitat necessita manteniment, poseu-vos en contacte amb un punt de servei autoritzat.

- ❗ **Nota de seguretat làser:** l'ús de controls o ajustos o la realització de procediments diferents dels especificats en aquesta guia poden provocar una exposició perillosa a la radiació. Per evitar l'exposició als raigs làser, no intenteu obrir la carcassa d'una unitat de CD o DVD.
- Radiació làser de classe 1M quan la part operativa està oberta. No mireu directament amb instruments òptics.
- Radiació làser invisible de classe 3B quan està oberta.
Eviteu l'exposició al raig.

Connexió i desconexió de l'adaptador

La presa de corrent s'ha d'instal·lar a prop de l'equip i ha de ser fàcilment accessible.

No desconnecteu el cable d'alimentació estirant només del cable.

Requisits del cable d'alimentació

Els conjunts dels cables d'alimentació (tots els endolls, cables i adaptadors) han de complir els requisits d'ús del país on heu comprat l'equip.

Els cables d'alimentació per a ús en altres països han de complir els requisits del país on utilitzeu l'ordinador. Per obtenir més informació sobre els requisits del cable d'alimentació, poseu-vos en contacte amb el vostre distribuïdor, minorista o proveïdor de serveis autoritzat.

Requisits generals

Els requisits que s'enumeren a continuació són aplicables a tots els països:

- Tots els cables d'alimentació han de ser aprovats per una agència acreditada acceptable responsable de l'avaluació al país on s'utilitzarà el cable d'alimentació.
- L'acobrador de l'aparell ha de complir la configuració mecànica d'un connector EN 60 320/IEC 320 Standard Sheet C7 (o C5), per a l'acoblament amb l'entrada de l'aparell a l'ordinador.

Declaracions de compliment normatiu

Guia sense fil

(Si està equipat amb banda de 2,4 G, banda de 5 G o banda de 6 G).

El sistema portàtil pot contenir (integrats) dispositius de baixa potència de tipus LAN de ràdio (dispositius de comunicació sense fil de radiofreqüència (RF)), que funcionen en la banda de 2,4 GHz/5 GHz/6 GHz. La secció següent és una descripció general de les consideracions que cal tenir en compte a l'hora d'utilitzar un dispositiu sense fil.

Les limitacions, precaucions i problemes addicionals en el cas de països específics es relacionen en les seccions específiques del país (o seccions del grup de països). Els dispositius sense fil del sistema només estan qualificats per a l'ús en els països identificats per les marques d'aprovació de ràdio a l'etiqueta de classificació del sistema. Si el país on utilitzareu el dispositiu sense fil no figura a la llista, poseu-vos en contacte amb l'agència local d'aprovació de ràdio per consultar els requisits. Els dispositius sense fil estan estrictament regulats i és possible que no se'n permeti l'ús.

La intensitat del camp de radiofreqüència del dispositiu o dispositius sense fil que poden estar integrats en el portàtil és molt inferior a tots els límits internacionals d'exposició a RF coneguts en aquest moment. Com que els dispositius sense fil (que poden estar integrats en el portàtil) emeten menys energia de la que permeten els estàndards i les recomanacions de seguretat per radiofreqüència, el fabricant creu que l'ús d'aquests dispositius és segur. Independentment dels nivells de potència, cal tenir cura de minimitzar el contacte humà durant el funcionament normal.

Algunes circumstàncies requereixen restriccions en els dispositius sense fil.

A la pàgina següent es mostren exemples de restriccions comunes:



- La comunicació sense fil per radiofreqüència pot interferir amb els equips dels avions comercials. Les regulacions d'aviació actuals exigeixen que els dispositius sense fil estiguin apagats mentre es viatja en avió.
Els dispositius de comunicació 802.11 (també conegut com a Ethernet o Wi-Fi sense fil) i Bluetooth són exemples de dispositius que proporcionen comunicació sense fil.
- En entorns on el risc d'interferència amb altres dispositius o serveis és perjudicial o es percep com a perjudicial, l'opció d'utilitzar un dispositiu sense fil es pot restringir o eliminar. Els aeroports, els hospitals i les atmosferes carregades d'oxigen o gasos inflamables són exemples limitats on l'ús de dispositius sense fil es pot restringir o eliminar. Quan us trobeu en entorns on no tingueu clar quina sanció s'aplica per l'ús de dispositius sense fil, sol·liciteu autorització a l'autoritat pertinent abans d'utilitzar o encendre el dispositiu sense fil.
- Cada país té diferents restriccions sobre l'ús de dispositius sense fil. Com que el vostre sistema està equipat amb un dispositiu sense fil, quan viatgeu entre països amb el vostre sistema, consulteu amb les autoritats locals d'aprovació de ràdio abans de qualsevol trasllat o viatge si hi ha restriccions sobre l'ús d'un dispositiu sense fil al país de destinació.
- Si el sistema ve equipat amb un dispositiu sense fil integrat intern, no feu servir el dispositiu sense fil tret que totes les cobertes i els protectors estiguin al seu lloc i el sistema estigui completament muntat.
- Els dispositius sense fil no són reparables per l'usuari. No els modifiqueu de cap manera. La modificació d'un dispositiu sense fil anul·larà l'autorització per utilitzar-lo. Poseu-vos en contacte amb el fabricant pel que fa al servei tècnic.
- Feu servir només controladors aprovats per al país on s'utilitzarà el dispositiu. Consulteu el kit de restauració del sistema del fabricant o poseu-vos en contacte amb l'assistència tècnica del fabricant per obtenir més informació.

Avís de proximitat de dispositius explosius

No feu servir un transmissor portàtil (com ara un dispositiu de xarxa sense fil) a prop de càpsules explosives sense blindatge o en un entorn explosiu, llevat que el dispositiu s'hagi modificat per tal que estigui qualificat per a aquest ús.

Informació sobre salut i seguretat

Exposició a senyals de radiofreqüència (RF) Informació de certificació

Aquest producte pot contenir un transmissor i un receptor de ràdio integrats. Està dissenyat i fabricat per no superar els límits d'exposició a l'energia de radiofreqüència (RF) establerts per la Comissió Federal de Comunicacions (FCC) del govern dels Estats Units. Aquests límits d'exposició de la FCC es deriven de les recomanacions de dues organitzacions expertes, el Consell Nacional de Protecció i Mesura de la Radiació (NCRP) i l'Institut d'Enginyers Elèctrics i Electrònics (IEEE). En ambdós casos, les recomanacions van ser desenvolupades per experts científics i d'enginyeria procedents de la indústria, el govern i el món acadèmic després de revisions exhaustives de la literatura científica relacionada amb els efectes biològics de l'energia de radiofreqüència.

Abans que un nou model estigui disponible per a la venda al públic, ha de ser certificat davant la FCC que no supera el límit d'exposició establert per la FCC. L'avaluació de cada model es realitza en posicions i ubicacions (com ara a la part inferior del cos) tal com ho exigeix la FCC.

Per al funcionament a prop del cos, aquest model compleix les directrius d'exposició a RF de la FCC quan s'utilitza amb l'accessori de Samsung designat per a aquest producte. L'incompliment de les restriccions anteriors pot resultar en una violació de les directrius d'exposició a RF de la FCC.

La informació sobre l'exposició a RF o la SAR es pot consultar en línia a www.fcc.gov/oet/ea/fccid/. Aquest lloc web utilitza el número d'identificació de la FCC d'aquest producte a l'exterior del producte. De vegades, pot ser necessari treure la bateria per trobar el número. Un cop obtingut el número d'identificació de la FCC per a un producte concret, seguiu les instruccions del lloc web i hauria de proporcionar informació o valors d'exposició a RF per a la SAR típica o màxima per a un producte concret.

Únicament per al model corresponent

La taxa d'absorció específica (SAR) és una mesura de la taxa d'absorció d'energia de RF pel cos humà expressada en unitats de watts per quilogram (W/kg). Els dispositius sense fil de la FCC compleixen amb un límit de seguretat d'1,6 watts per quilogram (1,6 W/kg).

El nivell de SAR d'aquest dispositiu mentre funciona pot estar molt per sota del valor màxim. Això succeeix perquè el dispositiu està dissenyat per funcionar en diversos nivells de potència per tal d'utilitzar només l'energia necessària per arribar a la xarxa. En general, com més a prop sigueu d'una antena d'estació base sense fil, menor serà la potència de sortida.

Precaució RTC

PRECAUCIÓ: Perill d'explosió si la bateria se substitueix incorrectament. Substituiu-la només pel mateix tipus o equivalent recomanat pel fabricant. Elimineu les piles usades segons les instruccions del fabricant.

Informació sobre el símbol RAEE



Eliminació correcta d'aquest producte (Residus d'aparells elèctrics i electrònics)
(Aplicable en països amb sistemes de recollida selectiva)

Aquesta marca en el producte, accessoris o documentació indica que el producte i els seus accessoris electrònics (per exemple, carregador, auriculars, cable USB) no s'han de llençar amb altres residus domèstics al final de la seva vida útil.

Per evitar possibles danys al medi ambient o a la salut humana derivats de l'eliminació incontrolada de residus, separeu aquests articles d'altres tipus de residus i recicleu-los de manera responsable per promoure la reutilització sostenible dels recursos materials.

Els usuaris domèstics han de contactar amb el venedor on han comprat aquest producte o amb la seva oficina governamental local per obtenir informació sobre on i com poden portar aquests articles per al seu reciclatge respectuós amb el medi ambient.

Els usuaris empresarials han de contactar amb el seu proveïdor i comprovar els termes i condicions del contracte de compra. Aquest producte i els seus accessoris electrònics no s'han de barrejar amb altres residus comercials per a la seva eliminació.

Per obtenir informació sobre els compromisos mediambientals de Samsung i les obligacions reglamentàries del producte, com ara REACH, visiteu la nostra pàgina sobre sostenibilitat disponible a www.samsung.com.



Eliminació correcta de les bateries d'aquest producte
(Aplicable en països amb sistemes de recollida selectiva)

Aquesta marca a la bateria, el manual o l'embalatge indica que les piles d'aquest producte no s'han de llençar amb altres residus domèstics al final de la seva vida útil. On estiguin marcats, els símbols químics Hg, Cd o Pb indiquen que la bateria conté mercuri, cadmi o plom per sobre dels nivells de referència de la Directiva CE 2006/66. Si les bateries no s'eliminen correctament, aquestes substàncies poden causar danys a la salut humana o al medi ambient.

Per protegir els recursos naturals i promoure la reutilització de materials, separeu les piles d'altres tipus de residus i recicleu-les a través del vostre sistema local de retorn de piles gratuït.

PO BOX 12987, DUBLIN. IE

Extracció de la bateria (només per a Europa)

- **Per extreure la bateria, poseu-vos en contacte amb un servei tècnic autoritzat. Per obtenir instruccions per extreure la bateria, visiteu www.samsung.com/global/ecodesign_energy.**
- Per la vostra seguretat, **no heu d'intentar extreure** la bateria. Si no s'extreu correctament, es poden fer malbé tant la bateria com el dispositiu, causar lesions personals i fer que el dispositiu no sigui segur.
- Samsung no accepta cap responsabilitat per cap dany o pèrdua (ja sigui contractual o extracontractual, incloent-hi la negligència) que pugui sorgir per no seguir amb precisió aquests avisos i instruccions, excepte la mort o lesions personals causades per la negligència de Samsung.

Copyright

Copyright © 2026 Samsung Electronics Co., Ltd.

Aquesta guia està protegida per les lleis internacionals de copyright.

Cap part d'aquesta guia no es pot reproduir, distribuir, traduir o transmetre de cap forma ni per cap mitjà, electrònic o mecànic, incloent-hi la fotocòpia, l'enregistrament o l'emmagatzematge en cap sistema d'emmagatzematge i recuperació d'informació.

Les especificacions de l'ordinador o el contingut d'aquesta guia es poden modificar sense previ avís si s'actualitzen les funcions de l'ordinador.