



Piano cottura a induzione

[it] Manuale utente



T68..Y4..

Puoi trovare ulteriori info e spiegazioni online. Scansiona il codice QR sul frontespizio.



Indice

| | | | | | |
|----|--|----|----|--|----|
| 1 | Sicurezza | 2 | 17 | PowerTransfer | 14 |
| 2 | Prevenzione di danni materiali | 5 | 18 | Frying Sensor | 14 |
| 3 | Tutela dell'ambiente e risparmio | 5 | 19 | Sicurezza bambini | 15 |
| 4 | Stoviglie adatte | 6 | 20 | Pausa | 15 |
| 5 | Conoscere l'apparecchio | 7 | 21 | Spegnimento di sicurezza individuale | 15 |
| 6 | Elemento di comando Twist Pad® | 8 | 22 | Impostazioni di base | 16 |
| 7 | Prima del primo utilizzo | 9 | 23 | Test stoviglie da cucina | 17 |
| 8 | Aggiornamento software | 9 | 24 | Home Connect | 17 |
| 9 | Comandi di base | 9 | 25 | Comando cappa dal piano cottura | 19 |
| 10 | Tasto Preferiti | 11 | 26 | Pulizia e cura | 20 |
| 11 | Flex Zone | 11 | 27 | Sistemazione guasti | 21 |
| 12 | Flex Zone ampliata | 12 | 28 | Smaltimento | 22 |
| 13 | Funzioni durata | 12 | 29 | Servizio di assistenza clienti | 23 |
| 14 | PowerBoost | 13 | 30 | Informazioni sul software libero e open source | 23 |
| 15 | PanBoost | 13 | 31 | Dichiarazione di conformità | 24 |
| 16 | Funzione scaldavivande | 13 | 32 | Pietanze sperimentate | 24 |

1 Sicurezza

Osservare le seguenti avvertenze di sicurezza.

1.1 Definizione delle avvertenze

Qui si trova il significato delle avvertenze utilizzate nelle presenti istruzioni.

AVVERTENZA

Osservare le presenti avvertenze per evitare possibili lesioni gravi o mortali.

ATTENZIONE

Osservare queste avvertenze per evitare danni all'apparecchio o altri danni materiali.

Nota: Segnala informazioni importanti.

1.2 Avvertenze generali

- Leggere attentamente le presenti istruzioni.
- Conservare le istruzioni, la scheda dell'apparecchio e le informazioni sul prodotto per il successivo utilizzo o per il futuro proprietario.

- Non collegare l'apparecchio se ha subito danni durante il trasporto.

1.3 Utilizzo conforme all'uso previsto

L'allacciamento degli apparecchi senza l'impiego di spine deve essere eseguito esclusivamente da personale specializzato. In caso di danni causati da un allacciamento non corretto, decade il diritto di garanzia.

La sicurezza di utilizzo è garantita solo per l'installazione secondo le regole di buona tecnica riportate nelle istruzioni di montaggio. L'installatore è responsabile del corretto funzionamento nel luogo di installazione.

Utilizzare l'apparecchio soltanto:

- per la preparazione di cibi e bevande;
- sotto sorveglianza. Controllare ininterrottamente i processi di cottura brevi.
- in case private e in locali chiusi in ambito domestico;

- fino a un'altitudine di massimo 4000 m sul livello del mare.

Non usare l'apparecchio:

- con un timer esterno o un comando a distanza separato. Questo non vale per il caso in cui il funzionamento viene interrotto con gli apparecchi coperti dalla EN 50615.

Se avete un apparecchio medico impiantato attivo (pace-maker o defibrillatore), consultando un medico accertatevi che questo rientri sia nella direttiva 90/385/CEE del Consiglio dell'Unione Europea del 20 giugno 1990, sia in EN 45502-2-1 che in EN 45502-2-2 e che sia stato selezionato, impiantato e programmato in maniera conforme a VDE-AR-E 2750-10. Se tali requisiti vengono soddisfatti e vengono utilizzati utensili non metallici e stoviglie senza maniglie metalliche, l'utilizzo conforme di questo piano di cottura a induzione non presenta alcun pericolo.

1.4 Limitazione di utilizzo

Questo apparecchio può essere utilizzato da bambini di età pari o superiore a 8 anni e da persone con ridotte facoltà fisiche, sensoriali o mentali o prive di sufficiente esperienza e/o conoscenza se sorvegliati o già istruiti in merito all'utilizzo sicuro dell'apparecchio e se hanno compreso i rischi da esso derivanti.

I bambini non devono giocare con l'apparecchio.

La pulizia e la manutenzione di competenza dell'utente non devono essere eseguite da bambini, a meno che non abbiano un'età di 15 anni o superiore e non siano sorvegliati.

Tenere lontano dall'apparecchio e dal cavo di alimentazione i bambini di età inferiore agli 8 anni.

1.5 Utilizzo sicuro

⚠ AVVERTENZA – Pericolo di incendio!

Una cottura incontrollata su piani di cottura utilizzando grasso e olio può essere pericoloso e causare incendi.

- ▶ Non lasciare mai incustoditi oli e grassi roventi.
- ▶ Non tentare mai di spegnere un incendio con dell'acqua, ma spegnere l'apparecchio e coprire le fiamme, ad esempio con un coperchio o una coperta ignifuga.

La superficie di cottura diventa molto calda.

- ▶ Non appoggiare mai oggetti infiammabili sulla superficie di cottura o nelle immediate vicinanze.

- ▶ Non conservare mai oggetti sulla superficie di cottura.

L'apparecchio si surriscalda.

- ▶ Non riporre mai oggetti infiammabili o spray nei cassetti sotto il piano cottura.

Le coperture del piano cottura possono causare incidenti, dovuti ad es. al surriscaldamento, alla formazione di fiamme o agli schizzi di materiale.

- ▶ Non utilizzare alcuna copertura del piano cottura.

Dopo ogni utilizzo disattivare il piano di cottura dall'interruttore generale.

- ▶ Non attendere che il piano cottura si spenga automaticamente perché su di esso non si trovano più né pentole né padelle.

Gli alimenti possono prendere fuoco.

- ▶ Monitorare il processo di cottura. Una processo di cottura breve deve essere monitorato costantemente.

⚠ AVVERTENZA – Pericolo di ustioni!

Durante l'utilizzo, l'apparecchio e le parti di esso con le quali si può entrare a contatto si surriscaldano, in particolare il telaio del piano cottura eventualmente presente.

- ▶ È necessario prestare attenzione per evitare di toccare gli elementi riscaldanti.
- ▶ Tenere lontano i bambini di età inferiore a 8 anni.

Le griglie di protezione del piano cottura possono essere causa di incidenti.

- ▶ Non utilizzare mai griglie di protezione del piano cottura.

Durante il funzionamento l'apparecchio diventa caldo.

- ▶ Lasciarlo raffreddare prima di procedere alla pulizia.

Gli oggetti in metallo diventano subito molto caldi se appoggiati sul piano di cottura.

- ▶ Non lasciare mai sul piano di cottura oggetti in metallo quali ad es. coltelli, forchette, cucchiari e coperchi.

⚠ AVVERTENZA – Pericolo di scosse elettriche!

Gli interventi di riparazione effettuati in modo non appropriato rappresentano una fonte di pericolo.

- ▶ Solo il personale adeguatamente specializzato e formato può eseguire riparazioni sull'apparecchio.
- ▶ Per la riparazione dell'apparecchio possono essere impiegati soltanto pezzi di ricambio originali.

- ▶ Se il cavo di collegamento alla rete o quello dell'apparecchio viene danneggiato, deve essere sostituito con un apposito cavo di collegamento speciale, reperibile presso il produttore o il relativo servizio di assistenza clienti.
- ▶ Se il cavo di collegamento dell'apparecchio è danneggiato, deve essere sostituito da personale tecnico appositamente formato. Un apparecchio o un cavo di alimentazione danneggiati costituiscono un pericolo.
- ▶ Non azionare mai un apparecchio danneggiato.
- ▶ Se la superficie presenta delle crepe, l'apparecchio deve essere spento per evitare possibili scariche elettriche. A tal proposito, non spegnere l'apparecchio utilizzando l'interruttore principale, ma disattivarlo mediante il fusibile nella scatola dei fusibili.
- ▶ Non tirare mai il cavo di collegamento alla rete elettrica per staccare l'apparecchio dalla rete elettrica. Staccare sempre la spina del cavo di alimentazione.
- ▶ Se l'apparecchio o il cavo di alimentazione è danneggiato, spegnere subito il fusibile nella scatola dei fusibili.
- ▶ Rivolgersi al servizio di assistenza clienti.
→ *Pagina 23*

L'infiltrazione di umidità può provocare una scarica elettrica.

- ▶ Non lavare l'apparecchio con pulitori a vapore o idropulitrici.

Se posto vicino ai componenti caldi dell'apparecchio, il cavo per l'isolamento degli apparecchi elettronici può fondere.

- ▶ Evitare il contatto tra il cavo di allacciamento e i componenti caldi dell'apparecchio.

Il contatto di oggetti metallici con la ventola che si trova nella parte bassa del piano cottura può causare una scarica elettrica.

- ▶ Non conservare oggetti in metallo lunghi e appuntiti nel cassetto posto sotto al piano cottura.

⚠ AVVERTENZA – Pericolo di lesioni!

Se tra il fondo della pentola e la zona di cottura è presente del liquido, le pentole possono improvvisamente "saltare in aria".

- ▶ Tenere sempre asciutti la zona di cottura e il fondo delle pentole.
- ▶ Non utilizzare mai pentole surgelate.

Durante la cottura a bagnomaria il piano di cottura e le stoviglie potrebbero creparsi a causa del surriscaldamento.

- ▶ A bagnomaria, la stoviglia non deve essere a contatto diretto con il fondo della pentola piena d'acqua.
- ▶ Utilizzare esclusivamente stoviglie termoresistenti.

Un apparecchio con una superficie fessurata o rotta può causare lesioni da taglio.

- ▶ Non utilizzare l'apparecchio se presenta una superficie fessurata o rotta.



La caduta della manopola può ferire i bambini e gli adulti.

- ▶ Prima del lavaggio rimuovere la manopola.
- ▶ Collocare la manopola sul pannello di comando esclusivamente nella posizione indicata.
- ▶ Non lasciare che i bambini giochino con la manopola.

⚠ AVVERTENZA – Pericolo: magnetismo!



Attenzione campi magnetici



Attenzione per le persone con pacemaker

Nel pannello di comando o negli elementi di comando sono inseriti magneti permanenti. Questi possono agire sugli impianti elettronici, quali ad es. pacemaker o pompe di insulina.

- ▶ I portatori di impianti elettronici devono mantenersi a una distanza minima di 10 cm dal pannello di comando e dagli elementi di comando magnetici.
- ▶ Non tenere mai l'elemento di comando nelle tasche degli indumenti.

⚠ AVVERTENZA – Pericolo di soffocamento!

I bambini potrebbero mettersi in testa il materiale di imballaggio o avvolgersi nello stesso, rimanendo soffocati.

- ▶ Tenere lontano il materiale di imballaggio dai bambini.
- ▶ Vietare ai bambini di giocare con materiali d'imballaggio.

I bambini possono inspirare o ingoiare le parti piccole, rimanendo soffocati.

- ▶ Tenere i bambini lontano dalle parti piccole.

- ▶ Non lasciare che i bambini giochino con le parti piccole.

2 Prevenzione di danni materiali

Qui sono riportati le cause dei danni più frequenti e i suggerimenti su come poterli evitare.

| Danno | Causa | Provvedimento |
|--|--|---|
| Macchie | Processo di cottura non sorvegliato. | Osservare il processo di cottura. |
| Macchie, fratture concoidi | Alimenti versati, soprattutto quelli con elevata quantità di zucchero. | Rimuovere immediatamente con un raschietto per vetro. |
| Macchie, fratture concoidi o crepe nel vetro | Stoviglia difettosa, stoviglia con segni di fusione dello smalto o stoviglie con il fondo in rame o alluminio. | Utilizzare una stoviglia adatta in buono stato. |
| Macchie, variazioni cromatiche | Metodi di pulizia non idonei. | Utilizzare soltanto detergenti indicati per la vetroceramica e pulire il piano cottura solo quando è freddo. |
| Fratture concoidi o crepe nel vetro | Stoviglie o accessori che sono caduti o altri oggetti duri o appuntiti. | Durante la cottura non urtare il vetro o lasciare cadere oggetti sul piano cottura. |
| Graffi, variazioni cromatiche | Fondi delle stoviglie con segni di abrasione o spinta della stoviglia sul piano cottura. | Controllare le stoviglie. Sollevare la stoviglia anziché spingerla. |
| Graffi | Sale, zucchero o sabbia. | Non utilizzare il piano cottura come superficie di lavoro o di appoggio. |
| Graffi | Residui di materiale tra il piano cottura e la piastra di manopola. | Mantenere pulita la superficie di supporto manopola. |
| Danni all'apparecchio! | Cottura con stoviglie appena tolte dal congelatore. | Non utilizzare mai pentole surgelate. |
| Danni alle stoviglie o all'apparecchio | Cuocere senza pietanze. | Non collocare mai stoviglie vuote sull'area di cottura calda né riscaldarle. |
| Danni al vetro | Materiale fuso sull'area di cottura calda o coperchio caldo sul vetro. | Non collocare sul piano cottura né carta forno o pellicola in alluminio, né stoviglie in plastica o coperchi. |
| Surriscaldamento | Stoviglia calda sul pannello di comando o sul telaio. | Non collocare mai in queste aree una stoviglia calda. |

ATTENZIONE

Questo piano cottura dispone di una ventola posta nella parte inferiore.

- ▶ Sotto il piano cottura si trova un cassetto, nel quale non bisogna conservare oggetti piccoli o appuntiti,

carta o canovacci. Questi oggetti potrebbero essere aspirati e potrebbero quindi danneggiare la ventilazione e il processo di raffreddamento.

- ▶ Tra il contenuto del cassetto e l'ingresso della ventola deve essere rispettata una distanza minima di 2 cm.

3 Tutela dell'ambiente e risparmio

3.1 Smaltimento dell'imballaggio

I materiali dell'imballaggio sono rispettosi dell'ambiente e possono essere riutilizzati.

- ▶ Smaltire le singole parti distintamente secondo il tipo di materiale.

3.2 Risparmio energetico

Osservando queste avvertenze l'apparecchio consuma meno energia elettrica.

Selezionare la zona di cottura adeguata alla misura della pentola. Ricentrare la stoviglia.

Utilizzare stoviglie il cui diametro del fondo corrisponda a quello della zona di cottura.

Consiglio: I costruttori di stoviglie indicano spesso il diametro superiore che spesso è maggiore rispetto al diametro del fondo.

- ✓ Stoviglie non idonee o zone di cottura non completamente coperte consumano molta energia.

Coprire le pentole con un coperchio di dimensioni adatte.

- ✓ Se si cucina senza coperchio, l'apparecchio necessita di molta più energia.

Sollevare il coperchio il meno possibile.

- ✓ Sollevando il coperchio, si dissipa molta energia.

Utilizzare un coperchio di vetro.

- ✓ Il coperchio di vetro consente di vedere all'interno della pentola senza sollevarlo.

Utilizzare pentole e padelle con fondi lisci.

- ✓ I fondi non lisci aumentano il consumo di energia.

Utilizzare stoviglie idonee alla quantità di alimenti utilizzati.

- ✓ Stoviglie di grandi dimensioni con poco contenuto necessitano di maggiore energia per riscaldarsi.

Cuocere con poca acqua.

- ✓ Più acqua è contenuta nella pentola, maggiore sarà l'energia necessaria per il riscaldamento.

Tornare il prima possibile a un livello di cottura più basso.

- ✓ Utilizzando un livello di cottura a fuoco lento troppo elevato, si spreca energia.

4 Stoviglie adatte

Per essere adatta alla cottura a induzione una stoviglia deve avere un fondo ferromagnetico, che viene quindi attratto da un magnete; il fondo deve inoltre corrispondere alla dimensione dell'area di cottura. Se la stoviglia

su una zona di cottura non viene rilevata, posizionarla sulla zona di cottura con il diametro immediatamente inferiore.

4.1 Dimensioni e caratteristiche della stoviglia

Per riconoscere correttamente la stoviglia, tenere conto delle relative dimensioni e del relativo materiale. Tutti i fondi delle stoviglie devono essere completamente piani e lisci.

Con Test stoviglie da cucina verificare che la stoviglia sia adeguata.

→ "Test stoviglie da cucina", Pagina 17

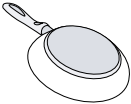
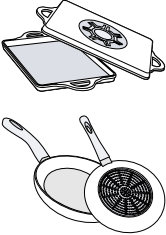
| Stoviglia | Materiali | Caratteristiche |
|---|--|---|
| Stoviglia consigliata  | Stoviglia in acciaio in versione "sandwich" che distribuisce bene il calore. Stoviglia ferromagnetica in acciaio smaltato o ghisa oppure speciale stoviglia in acciaio inox per la cottura a induzione. | Questa stoviglia distribuisce il calore in modo uniforme, si riscalda rapidamente e garantisce il suo rilevamento. Questa stoviglia si riscalda rapidamente e garantisce il suo rilevamento. |
| Adatta  | Il fondo non è completamente ferromagnetico. Fondi della stoviglia con componenti in alluminio. | Se l'area ferromagnetica è più piccola del fondo della stoviglia, si riscalda solo la superficie ferromagnetica. Di conseguenza il calore non si distribuisce in modo omogeneo. Questi fondi riducono la superficie ferromagnetica, causando una minore fornitura di potenza alla stoviglia. La conseguenza è che questa stoviglia non viene riconosciuta o viene rilevata solo in modo insufficiente e quindi non si riscalda abbastanza. |
| Non adatta | Stoviglia in normale acciaio sottile, vetro, argilla, rame o alluminio. | |

Note

- In linea di massima non utilizzare piastre adattatrici tra il piano cottura e la stoviglia.

- Non riscaldare la stoviglia vuota e non utilizzare stoviglie con fondo sottile poiché possono riscaldarsi a temperature troppo elevate.

5 Conoscere l'apparecchio

5.1 Pannello di comando

I singoli dettagli, come il colore e la forma, possono differire dall'illustrazione.

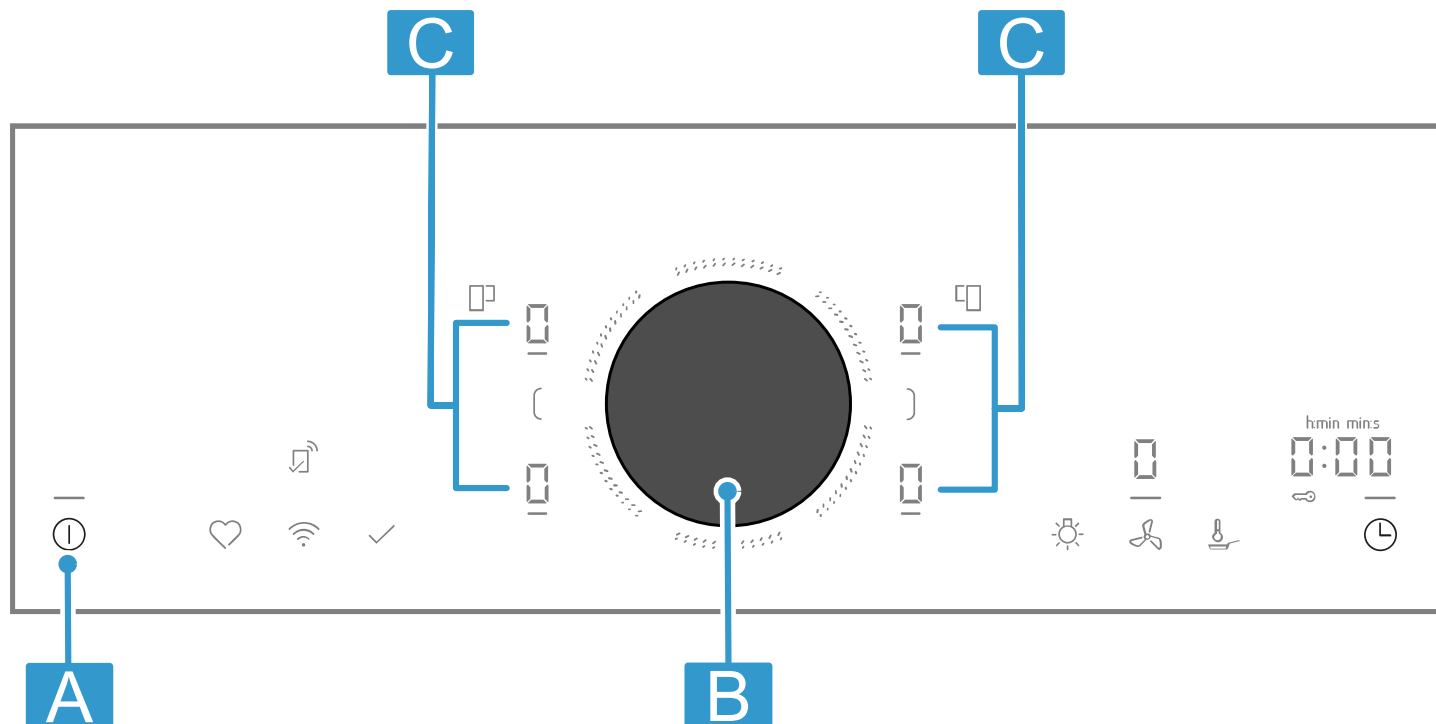

| Lettera | Denominazione |
|---------|-------------------------|
| A | Interruttore principale |
| B | Twist Pad® |
| C | Area di cottura |

Nota: Mantenere il pannello di comando sempre asciutto e pulito.

Consiglio: Non posizionare stoviglie nelle vicinanze di indicatori e sensori. Il sistema elettronico potrebbe surriscaldarsi.

Elemento di comando Twist Pad®

Questa manopola magnetica consente di utilizzare il piano cottura con un semplice movimento rotatorio.

Le luci di controllo intorno alla manopola indicano lo stato della selezione.

Tasti tattili

Se si attiva il piano cottura, si accendono i simboli dei tasti disponibili in questo momento.

| Sensore | Funzione |
|---------|---|
| ① | Interruttore principale |
| (/) | Accensione automatica/separazione delle aree di cottura |
| 🔥 | Frying Sensor |
| 🕒 | Funzioni timer / Sicurezza bambini |
| ♥ | Tasto Preferiti |
| 📶 | Connettività |

I tasti delle diverse funzioni si illuminano di bianco se le funzioni sono disponibili. Quando si selezionano i tasti o si apportano modifiche, i tasti si illuminano di rosso.

Visualizza

| Indicatore | Significato |
|------------|----------------------|
| 🕒 | Timer di spegnimento |
| 🔥 | Frying Sensor |
| 1-9 | Livelli di potenza |
| 📏 | Flex Zone ampliata |
| 🔒 | Sicurezza bambini |

Tasti in collegamento con Home Connect

Una volta stabilito il collegamento a Home Connect, i tasti seguenti sono disponibili:

| Sensore | Funzione |
|---------|---|
| ✓ | Acquisizione delle impostazioni da un altro apparecchio |
| 🔗 | Comando cappa dal piano cottura |
| 💡 | Illuminazione cappa |

Se 🗉 si accende, ricercare ulteriori informazioni nell'app Home Connect.

5.2 Ripartizione delle aree di cottura

La potenza indicata è stata calcolata con le pentole a norma che sono descritte in IEC/EN 60335-2-6. La po-

tenza può variare a seconda delle dimensioni e del materiale della stoviglia.

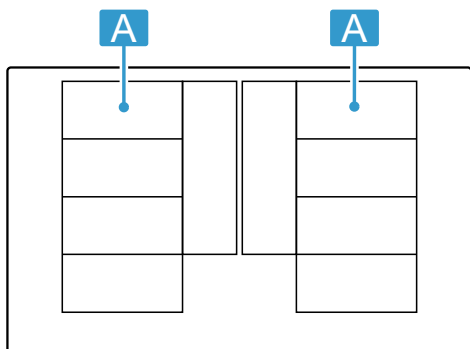

| Zona | Livello di cottura massimo | |
|--------|------------------------------------|--------------------|
| A ■■■■ | Livello di potenza 9 PowerBoost | 2.200 W 3.700 W |
| A ■■ | Livello di potenza 9 PowerBoost | 3.300 W 3.700 W |
| A ■■ | Livello di potenza 9 PowerBoost | 2.600 W 3.700 W |
| A ■■ | Livello di potenza 9 | 3.300 W |

| Zona | Livello di cottura massimo | |
|------|----------------------------|---------|
| | PowerBoost | 3.700 W |

5.3 Area di cottura

Prima di avviare la cottura, verificare se la grandezza della stoviglia è adatta all'area di cottura che si desidera utilizzare:

| Zona | Tipo di area di cottura |
|------|---|
| ■■■ | Area cottura singola |
| ■ | Area flessibile → "Flex Zone", Pagina 11 |
| ■■■■ | Area flessibile ampliata → "Flex Zone ampliata", Pagina 12 |

5.4 Indicatore di calore residuo

Il piano cottura è dotato di un indicatore del calore residuo per ogni area di cottura. Finché l'indicatore di calore residuo è acceso, non toccare la zona di cottura.

| Display | Significato |
|---------|-------------------------------|
| H | L'area di cottura è calda. |
| h | La zona di cottura è tiepida. |

6 Elemento di comando Twist Pad®

Questa manopola a magnete consente di selezionare aree di cottura, livelli di potenza e altre impostazioni del piano cottura. È possibile collocare la manopola nella zona centrale del pannello di comando, dove si attacca. Inoltre, è possibile rimuoverla in qualsiasi momento. Si compone di due parti facilmente rimovibili. Se viene rimossa da una superficie di metallo, è possibile che la parte inferiore rimanga attaccata. Per l'utilizzo, ricomporre le due parti.

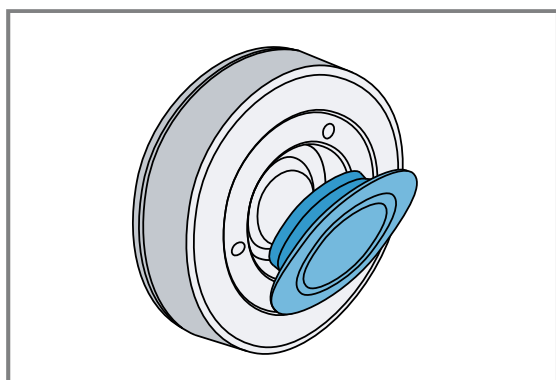

6.1 Posizionamento e utilizzo di Twist Pad®

1. Attivare il piano cottura con ①.
2. Posizionare la manopola nell'area centrale del pannello di comando, nel punto contrassegnato con • sul vetro.

3. Per attivare un'area di cottura, premere la manopola fino al punto che corrisponde all'area di cottura desiderata.
4. Ruotare la manopola e selezionare un livello di potenza.

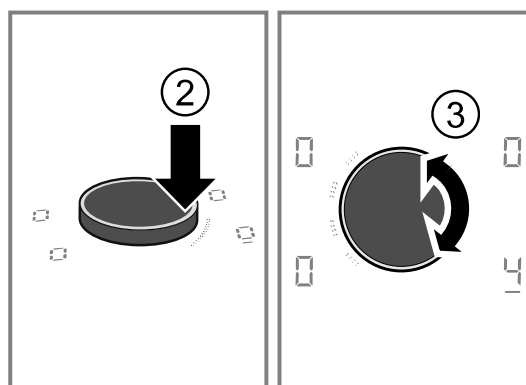

6.2 Avvertenze d'uso

All'interno della manopola si trova un magnete potente. Pertanto, osservare le seguenti avvertenze:

- Non avvicinare alla manopola supporti dati magnetici, come ad es. carte di credito o schede con banda magnetica. I supporti dati possono essere danneggiati. Possono inoltre verificarsi disturbi su televisori e schermi.
- Particelle in metallo che vengono attratte dalla parte inferiore possono graffiare la superficie del piano cottura. Tenere la manopola sempre pulita. La sporcizia può compromettere il funzionamento. Vedere Pulizia della manopola . → Pagina 20

6.3 Rimozione di Twist Pad®

È possibile rimuovere dall'area di cottura la manopola durante il processo di cottura. Se si rimuove la manopola, viene attivata la funzione Pausa per 10 minuti. → *Pagina 15* Se, trascorso questo lasso di tempo, la manopola non viene riportata nella sua posizione, il piano cottura si disattiva.







⚠ **AVVERTENZA – Pericolo di incendio!**

Se durante questi 10 minuti si colloca un oggetto metallico sulla zona della manopola, l'area di cottura può continuare a riscaldare.

- ▶ Disattivare sempre l'area di cottura sull'interruttore generale.

6.4 Funzionamento senza manopola Twist Pad®

In caso di perdita della manopola o in altre situazioni, è possibile utilizzare il piano cottura anche senza Tipp Pad. A tal proposito:

1. Attivare il piano cottura con ①.
 2. Entro i 5 secondi successivi toccare contemporaneamente per 4 secondi su  e . Viene emesso un segnale acustico e  si accende.
 3. Premere più volte  finché non si accende l'indicatore dell'area di cottura desiderata.
 4. Infine impostare il livello di potenza desiderato con  o .
- ✓ L'area di cottura è attivata e scalda.

Note

- In questa modalità è disponibile soltanto la funzione di base della zona di cottura.
- Si può sempre riposizionare la manopola sull'area di programmazione.

7 Prima del primo utilizzo

Osservare le raccomandazioni seguenti.

7.1 Prima pulizia

Rimuovere i residui di imballaggio dal piano cottura e pulire la superficie con un panno umido. Sul sito web ufficiale www.neff-home.com è riportato un elenco dei detergenti consigliati.

Ulteriori informazioni sulla pulizia e la cura.

→ *Pagina 20*

7.2 Cottura a induzione

Rispetto ai piani cottura tradizionali, la cottura a induzione apporta alcuni cambiamenti e una serie di vantaggi, come il risparmio di tempo durante la cottura e la frittura, il risparmio di energia nonché una più facile manutenzione e pulizia. Offre anche un migliore controllo del

calore, poiché il calore viene generato direttamente nelle pentole.

7.3 Stoviglie

Sul sito web ufficiale www.neff-home.com è riportato un elenco delle stoviglie consigliate.

Ulteriori informazioni sulle stoviglie idonee. → *Pagina 6*

7.4 Impostazione di Home Connect

Quando si attiva l'apparecchio per la prima volta, viene richiamata l'impostazione della rete domestica. Sul campo degli indicatori si illumina  per alcuni secondi.

Per avviare il collegamento a Home Connect, toccare  e rispettare le indicazioni riportate nel capitolo .

Per terminare l'impostazione, spegnere il piano cottura. Si può applicare l'impostazione Home Connect anche in un altro momento.

8 Aggiornamento software

Se l'apparecchio è collegato a Home Connect, alcune funzioni possono essere disponibili tramite un aggiornamento del software.

Ulteriori informazioni relative alla disponibilità di funzioni aggiuntive sono riportate sul sito web www.neff-home.com

9 Comandi di base

9.1 Accensione del piano cottura

- ▶ Premere ①.
Si illuminano i simboli delle aree di cottura e le funzioni al momento disponibili.
- ✓ Il piano cottura è pronto per l'uso.

ReStart

- ▶ Se l'apparecchio viene attivato nei primi 4 secondi dopo lo spegnimento, vengono impostati automaticamente gli ultimi parametri in uso.

9.2 Spegnimento del piano cottura

- ▶ Toccare ① finché gli indicatori non si spengono.
- ✓ Tutte le aree di cottura sono disattivate.

Nota: Il piano cottura si spegne quando tutte le aree di cottura sono disattivate da oltre 59 secondi.

9.3 Impostazione del livello di potenza nelle aree di cottura

L'area di cottura dispone di 17 livelli di potenza, quelli da 1 a 9 vengono visualizzati con valori intermedi. Selezionare il livello di potenza più adatto al cibo e al processo di cottura previsto.

1. Per selezionare l'area di cottura, premere la manopola fino al punto che corrisponde all'area di cottura desiderata.
- ✓  si accende con un'intensità luminosa maggiore.
2. Per selezionare il livello di potenza desiderato, ruotare la manopola.
- ✓ Il livello di potenza è impostato.

Nota: Se sull'area di cottura non è stata collocata alcuna stoviglia o se la stoviglia non è adatta, lampeggia il livello di potenza selezionato. Dopo un determinato lasso di tempo l'area di cottura si spegne.



QuickStart



- ▶ Se prima dell'accensione dell'apparecchio si posizionano una o più stoviglie su un'area di cottura, il piano cottura le riconosce e seleziona automaticamente l'area di cottura corrispondente. Infine, nei 59 secondi successivi selezionare il livello di potenza, altrimenti il piano cottura si spegne.

Modifica del livello di potenza o spegnimento dell'area di cottura

1. Selezionare l'area di cottura.
2. Utilizzando la manopola, modificare il livello di potenza o posizionare su 0.
- ✓ Il livello di potenza dell'area di cottura viene modificato oppure l'area di cottura viene spenta.

9.4 Consigli per la cottura

La tabella indica qual è il livello di potenza () adatto per ogni alimento. Il tempo di cottura ( min) può variare in base a tipo, peso, spessore e qualità degli alimenti. Per preriscaldare, impostare il livello di potenza 8-9.

| |  |  min |
|---|---|---|
| Fusione | | |
| Burro, miele, gelatina | 1 - 2 | - |
| Riscaldare e mantenere in caldo | | |
| Salsicce bollite ¹ | 3 - 4 | - |
| Scongelare e riscaldare | | |
| Spinaci surgelati | 3 - 4 | 15 - 25 |
| Stufare, cuocere a fuoco lento | | |
| Gnocchi di patate ¹ | 4.5 - 5.5 | 20 - 30 |
| Salse montate, ad es. salsa berne- nese e salsa olandese | 3 - 4 | 8 - 12 |

| |  |  min |
|---|---|---|
| Bollire, cuocere a vapore, stufare | | |
| Riso con doppia quantità di acqua | 2.5 - 3.5 | 15 - 30 |
| Patate lesse | 4.5 - 5.5 | 25 - 35 |
| Pasta ¹ | 6 - 7 | 6 - 10 |
| Zuppe | 3.5 - 4.5 | 15 - 60 |
| Verdura | 2.5 - 3.5 | 10 - 20 |
| Minestrone con la pentola a pressione | 4.5 - 5.5 | - |
| Stufare | | |
| Stufato | 4 - 5 | 60 - 100 |
| Gulasch ² | 3 - 4 | 50 - 60 |
| Arrostire/cuocere arrosto con poco grasso ¹ | | |
| Fettina, al naturale o impanata | 6 - 7 | 6 - 10 |
| Bistecca, spessore 3 cm | 7 - 8 | 8 - 12 |
| Petto di pollo, spessore 2 cm | 5 - 6 | 10 - 20 |
| Hamburger (spessore 2 cm) | 6 - 7 | 10 - 20 |
| Pesce e filetto di pesce impanato | 6 - 7 | 8 - 20 |
| Gamberi e granchi | 7 - 8 | 4 - 10 |
| Rosolare verdure fresche e funghi | 7 - 8 | 10 - 20 |
| Pietanze surgelate, ad es. piatti misti | 6 - 7 | 6 - 10 |
| Omelette (cuocerle una alla volta) | 3.5 - 4.5 | 3 - 10 |
| Friggere (friggere da 150 a 200 g per porzione progressivamente in 1-2 l di olio) ¹ | | |
| Prodotti surgelati, ad es. patate fritte, bocconcini di pollo | 8 - 9 | - |
| Verdure, funghi, impanati, in pastella di birra o in tempura | 6 - 7 | - |
| Pasticcini, ad es. krapfen/bomboloni, frutta in pastella di birra | 4 - 5 | - |

¹ Senza coperchio



² Preriscaldare al livello di cottura 8 - 8.5

10 Tasto Preferiti

Con la funzione si possono selezionare due funzioni o impostazioni di cottura, per renderle rapidamente accessibili su .

10.1 Assegnazione di funzioni a Tasto Preferiti

Requisito: Collegare l'apparecchio con Home Connect. Home Connect

1. Per assegnare funzioni a , aprire l'app Home Connect e seguire le istruzioni.
2. Una volta assegnate, è possibile utilizzare le funzioni:
 - ✓ Funzione 1: premere brevemente .
 - ✓ Funzione 2: premere a lungo .

Nota: Se non sono state assegnate funzioni, dopo l'accensione del piano cottura  si spegne.

11 Flex Zone

L'area di cottura flessibile consente di posizionare a piacere le stoviglie di qualsiasi forma e dimensione. È composta da quattro induttori che funzionano indipendentemente l'uno dall'altro. Se l'area di cottura flessibile è in funzione, viene attivata soltanto la zona su cui è collocata la stoviglia.

11.1 Disposizione della stoviglia

È possibile configurare l'area di cottura flessibile in due modi, a seconda della stoviglia che viene utilizzata. Per garantire un buon riconoscimento e una buona distribuzione del calore, disporre la stoviglia al centro, come illustrato nelle figure.

Impiego come area di cottura unita

Consigliato per la cottura con una sola stoviglia.

- Disposizione della stoviglia in funzione della dimensione:

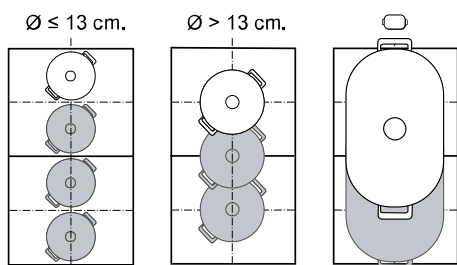

- Stoviglie ovali consigliate :

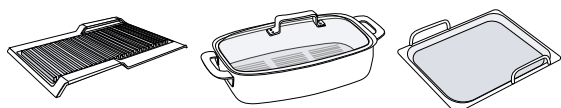

Impiego come due aree di cottura separate

Consigliato per la cottura con due stoviglie.

È possibile utilizzare l'area anteriore e quella posteriore in modo separato tra loro e impostare un livello di potenza per ciascuna.

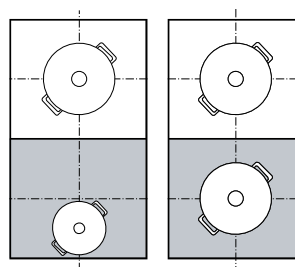

Attenzione

Non posizionare stoviglie al centro tra le zone di cottura destra e sinistra. Le aree di cottura non vengono attivate in maniera corretta e non si raggiunge un buon risultato di cottura.

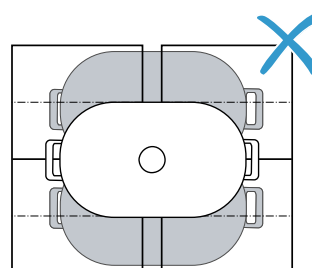

11.2 Attivazione di Flex Zone

1. Posizionare la stoviglia sull'area di cottura.
 2. L'apparecchio riconosce la stoviglia e seleziona l'area di cottura.
- ✓ A seconda della dimensione e della posizione della stoviglia, le aree di cottura si collegano o si scollegano automaticamente.
 - ✓ Quando l'area flessibile è collegata,  si accende con luce rossa.

Note

- Premendo , è possibile modificare manualmente le impostazioni dell'area di cottura.
- Se si sposta o si solleva la stoviglia da un'area attiva collegata, si avvia una ricerca automatica. Ciascuna stoviglia che viene trovata all'interno dell'area di cottura durante questa ricerca, viene scaldata con il livello di potenza precedentemente selezionato.

12 Flex Zone ampliata

Grazie all'area di cottura ampliata, è possibile cucinare con stoviglie più grandi oppure collocare di lato stoviglie dalla forma allungata.

L'ampliamento si accende sempre in combinazione con una delle due aree di cottura flessibili. Non è possibile attivare separatamente l'ampliamento.

12.1 Disporre la stoviglia in base alla relativa forma e dimensione

Collocare la stoviglia centralmente sopra la parte posteriore dell'area di cottura flessibile e la relativa estensione.

In base alla dimensione della stoviglia e alla superficie coperta, si può attivare un'area di cottura flessibile come due zone di cottura separate o come un'area di cottura continua:

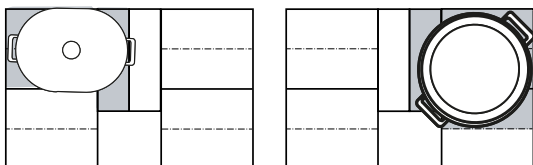

12.2 Attivazione di Flex Zone ampliata

1. Collocare la stoviglia sull'area di cottura, ampliando l'area di cottura flessibile.
 2. L'apparecchio riconosce la stoviglia e seleziona l'area di cottura.
 3. Selezionare il livello di potenza desiderato.
- ✓ \square/\square per l'area di cottura flessibile ampliata si accende.
 - ✓ La funzione è attivata.

Nota: Se l'indicatore non si accende, sollevare e riposizionare la stoviglia sull'area di cottura.

12.3 Disattivazione di Flex Zone ampliata

- ▶ Selezionare l'area di cottura e impostare su \square .
- ✓ La funzione è disattivata.

13 Funzioni durata

Il piano cottura dispone di diverse funzioni per l'installazione dei tempi di cottura:

- Timer di spegnimento
- Contaminuti

Il tasto \odot è assegnato di default alla funzione Timer di spegnimento. Si può però assegnare al sensore anche una delle funzioni sopra menzionate. È possibile modificare queste impostazioni tramite l'applicazione Home Connect o nelle impostazioni di base → *Pagina 16*.

13.1 Timer di spegnimento

La funzione consente la programmazione di un tempo di cottura in un'area di cottura e il relativo spegnimento automatico, una volta trascorso il tempo impostato.

Attivazione di Timer di spegnimento

1. Selezionare l'area di cottura e il livello di cottura desiderato.
 2. Premere \odot .
- ✓ \rightarrow e \square si illuminano.
3. Per impostare il tempo di cottura desiderato, ruotare la manopola entro 10 secondi.
 4. Toccare \odot per confermare.
- ✓ Il tempo di cottura inizia a scorrere. 1 minuto prima della scadenza del tempo selezionato, viene emesso un segnale acustico. È possibile controllare lo stato degli alimenti e prolungare il tempo di cottura, se necessario.
 - ✓ Una volta trascorso il tempo di cottura, l'area di cottura si spegne e viene emesso un segnale acustico.

Note

- Se si programma un tempo di cottura in un'area di cottura in cui è attivato Frying Sensor, il tempo di cottura programmato inizia a decorrere non appena si raggiunge il livello di temperatura selezionato.
- Per passare dall'indicatore della temperatura di funzionamento Frying Sensor all'indicatore del tempo di cottura programmato, premere sulla temperatura selezionata.

Modifica o disattivazione di Timer di spegnimento

1. Selezionare l'area di cottura, quindi toccare \odot .
2. Modificare il tempo di cottura con la manopola o posizionare su \square , per disattivare la funzione.

13.2 Contaminuti

La funzione permette di attivare un contaminuti. Questa funzione è indipendente dalle aree di cottura e dalle altre impostazioni. Non spegne automaticamente le aree di cottura.

Attivazione di Contaminuti

Requisito: Assegnare la funzione a \odot .

1. Toccare \odot .
 2. Ruotare la manopola, per selezionare il tempo desiderato.
- ✓ Il tempo inizia a scorrere.
 - ✓ Una volta trascorso il tempo impostato viene emesso un segnale acustico e gli indicatori lampeggiano.

Contaminuti Modifica o disattivazione

1. Toccare \ominus .
2. Modificare il tempo con la manopola o posizionare su $0:00$, per disattivare la funzione.

14 PowerBoost

Questa funzione consente di riscaldare grandi quantità di acqua più rapidamente rispetto a \mathcal{G} .

Questa funzione è disponibile per tutte le aree di cottura, a condizione che l'altra area di cottura sullo stesso lato non sia in funzione.

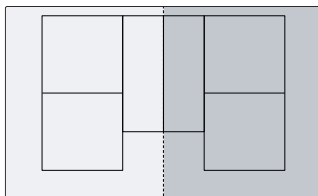

14.1 Attivazione di PowerBoost

1. Selezionare l'area di cottura.

2. Ruotare la manopola finché non compare il livello di potenza \mathcal{G} .
3. Ruotare di nuovo la manopola finché \mathcal{P} non si accende.

✓ La funzione è attivata.

Nota: Questa funzione può essere attivata anche durante la cottura con zona flessibile connessa.

14.2 Disattivazione di PowerBoost

1. Selezionare l'area di cottura.
2. Ruotare la manopola e selezionare un altro livello di potenza.

✓ \mathcal{P} si spegne.

✓ La funzione è disattivata.

Nota: In determinate condizioni, questa funzione si spegne automaticamente per proteggere i componenti elettronici all'interno del piano cottura.

15 PanBoost

Questa funzione consente di riscaldare le padelle più rapidamente rispetto a \mathcal{G} . Non utilizzare la funzione PowerBoost con la pentola per evitare che il rivestimento si danneggi.

Home Connect o Tasto Preferiti consentono di attivare la funzione.

Questa funzione è disponibile per tutte le aree di cottura, a condizione che l'altra area di cottura sullo stesso lato non sia in funzione. Altrimenti nell'area di cottura selezionata lampeggiano b e \mathcal{G} . Infine si imposta in automatico \mathcal{G} .

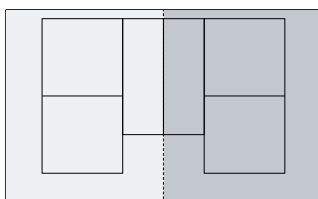

15.1 Consigli per l'uso

- Non mettere il coperchio sulla padella.
- Non allontanarsi mai durante il riscaldamento di padelle vuote.

- Utilizzare solo padelle fredde.
- Utilizzare padelle con fondo completamente piatto. Non utilizzare padelle con fondi sottili.

15.2 Attivazione di PanBoost

Requisito: Assegnare la funzione a \heartsuit .

→ "Tasto Preferiti", Pagina 11

1. Selezionare l'area di cottura.
2. Premere su \heartsuit .
3. b si accende.

✓ La funzione è attivata.

Nota: Questa funzione può essere attivata anche durante la cottura con zona flessibile connessa.

15.3 Disattivazione di PanBoost

1. Selezionare l'area di cottura.
2. Ruotare la manopola e selezionare un altro livello di potenza.

✓ b si spegne.

✓ La funzione è disattivata.

Nota: Per evitare temperature elevate, dopo 30 secondi questa funzione si spegne automaticamente.

16 Funzione scaldavivande

È possibile utilizzare questa funzione per far sciogliere il cioccolato o il burro e mantenere calde le pietanze.

Home Connect o Tasto Preferiti consentono di attivare la funzione.

16.1 Attivazione di Funzione scaldavivande

Requisito: Assegnare la funzione a \heartsuit .

→ "Tasto Preferiti", Pagina 11

1. Selezionare l'area di cottura desiderata.
 2. Premere su .
 - ↳ si accende.
- ✓ La funzione è attivata.

16.2 Disattivazione di Funzione scaldavivande

1. Selezionare l'area di cottura.
 2. Ruotare la manopola e posizionare su .
 - ↳ si spegne.
- ✓ La funzione è disattivata.

17 PowerTransfer



Con questa funzione è possibile trasmettere il livello di cottura e il tempo di cottura programmato da un'area di cottura all'altra.

17.1 PowerTransfer

Requisito: Spostare la stoviglia su un'area di cottura che non è accesa e non è stata ancora preimpostata o sulla quale prima non era stata collocata nessun'altra stoviglia.

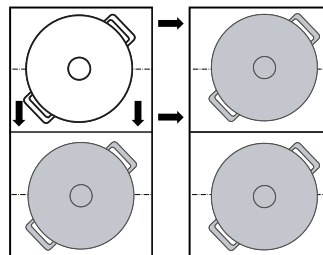
1. Spostare la stoviglia.



- ✓ La stoviglia viene riconosciuta.
 - ✓ Sull'indicatore della nuova area di cottura lampeggiano in modo alternato il livello di potenza precedentemente selezionato e .
2. Per acquisire le impostazioni, selezionare la nuova area di cottura con la manopola.
- ✓ L'area di cottura originaria si imposta su .
 - ✓ Le impostazioni vengono trasmesse alla nuova area di cottura.

Nota: Se viene collocata una nuova stoviglia su un'altra area di cottura, prima che le impostazioni siano state confermate, questa funzione può essere utilizzata per la nuova stoviglia.

18 Frying Sensor

Questa funzione consente di fondere, preparare salse, saltare, friggere o arrostiti mantenendo la temperatura sotto controllo.

Anziché regolare continuamente il livello di potenza durante la cottura, selezionare la temperatura desiderata una volta all'inizio. Quindi i sensori sotto la vetroceramica misurano la temperatura della stoviglia e la mantengono costante durante tutto il processo di cottura.

Questa funzione è disponibile sulle aree di cottura contrassegnate con .

| Funzioni | Temperatura |
|-----------------------|--------------|
| Fusione | 70 - 80 °C |
| Preparazione di salse | 110 - 120 °C |
| Cottura arrosto | 140 °C |
| Cottura arrosto | 160 °C |
| Cottura arrosto | 180 - 200 °C |
| Cottura arrosto | 220 °C |





18.1 Stoviglie consigliata

Per questa funzione, sono state sviluppate delle stoviglie speciali che danno risultati ottimali.

La stoviglia consigliata è disponibile tramite il servizio di assistenza clienti, il rivenditore specializzato o il nostro punto vendita online www.neff-home.com.

Nota: È possibile utilizzare anche altre stoviglie. Tuttavia, a seconda delle caratteristiche della stoviglia, la temperatura raggiunta può differire dal livello di temperatura selezionato.

18.2 Attivazione di Frying Sensor

1. Posizionare la stoviglia vuota su un'area di cottura.
2. Selezione della zona di cottura
3. Premere su .
 - ✓ ,  e la temperatura preimpostata si accendono sul display della zona di cottura selezionata.
4. Selezionare la temperatura desiderata con la manopola.
 - ✓  lampeggia sul pannello di comando finché la temperatura impostata non è stata raggiunta.
 - ✓ La temperatura selezionata e lo sviluppo della temperatura raggiunta nella pentola lampeggiano in modo

alternato fin quando non viene raggiunta la temperatura selezionata.

- ✓ La temperatura visualizzata sul display dopo il segnale è un valore approssimativo e può differire dalla temperatura effettiva della padella.
- ✓ Una volta raggiunta la temperatura, viene emesso un segnale acustico e il simbolo della temperatura smettono di lampeggiare.
- 5. Versare il grasso dell'arrosto e successivamente il cibo nella pentola.

Nota: Se sono necessari più di 250 ml di olio per cucinare, aggiungere l'olio e aspettare qualche secondo prima di aggiungere il cibo.

18.3 Disattivazione di Frying Sensor

- ▶ Selezionare l'area di cottura e toccare .

18.4 Consigli per la cottura con Frying Sensor



Nella documentazione allegata è riportata una tabella con le raccomandazioni per la cottura con Frying Sensor.

19 Sicurezza bambini

Il piano cottura è dotato di una sicurezza bambini, grazie alla quale si evita che i bambini possano attivare il piano cottura.

19.1 Attivazione di Sicurezza bambini

Requisito: Il piano cottura deve essere disattivato.

- ▶ Toccare  per 4 secondi.
- ✓  si illumina per 10 secondi.
- ✓ Il piano cottura è bloccato.

19.2 Disattivare la sicurezza bambini

1. Attivare il piano cottura.
 2. Toccare  per 4 secondi.
- ✓ Il blocco viene così rimosso.

19.3 Sicurezza bambini automatica

È possibile attivare la sicurezza bambini anche in modo automatico, ogni volta che si spegne il piano cottura. Nel capitolo Impostazioni di base viene illustrato come attivare e disattivare la funzione → *Pagina 16*.

20 Pausa

La funzione consente di mettere in pausa per un massimo di 10 minuti i processi di cottura attivi e riprenderli, senza dover modificare le impostazioni selezionate. È possibile attivare la funzione, ad es. per pulire il pannello di comando.

20.1 Attivazione della funzione Pausa

- ▶ Rimuovere la manopola dal pannello di comando.
- ✓ Sugli indicatori delle aree di cottura lampeggia .
- ✓ Tutti i processi di cottura attivi vengono arrestati. Le impostazioni vengono mantenute.
- ✓ La funzione è attivata.

20.2 Disattivazione della funzione Pausa

- ▶ Posizionare nuovamente la manopola sul pannello di comando.
- ✓ La funzione è disattivata. I processi di cottura proseguono.

Nota: Dopo 10 minuti l'area di cottura si spegne in automatico.

21 Spegnimento di sicurezza individuale

La funzione di sicurezza viene attivata se un'area di cottura è in funzione da un tempo prolungato e non si effettuano modifiche alle impostazioni. L'area di cottura indica  e si spegne.

Il tempo dipende dal livello di potenza selezionato.

| Livello di potenza | Tempo |
|--------------------|--------|
| 1.0 - 1.5 | 10 ore |

| Livello di potenza | Tempo |
|--------------------|-------|
| 2.0 - 3.5 | 5 ore |
| 4.0 - 5.0 | 4 ore |
| 5.5 - 6.5 | 3 ore |
| 7.0 - 7.5 | 2 ore |
| 8.0 - 9.0 | 1 ora |

Premere un tasto qualsiasi per attivare l'area di cottura.

22 Impostazioni di base

È possibile settare le impostazioni di base dell'apparecchio in base alle proprie esigenze.

22.1 Panoramica delle impostazioni di base

| Display | Impostazione | Valore |
|-------------|---|---|
| c 1 | Sicurezza bambini → "Sicurezza bambini", Pagina 15 | 0 - Manuale. ¹ 1 - Automatica. 2 - Funzione disattivata. |
| c 2 | Segnali acustici | 0 - Il segnale di conferma, il segnale di errore e il segnale di uso improprio sono disattivati. 1 - È attivato il segnale di errore. 2 - Il segnale di errore e il segnale di uso improprio sono attivati. 3 - Tutti i segnali acustici sono attivati ¹ . |
| c 3 | Volume dei segnali acustici | 1 - Basso. 2 - Medio. ¹ 3 - Alto. |
| c 5 | Assegnare una delle funzioni di programmazione del tempo a 0. → "Funzioni durata", Pagina 12 | 1 - Timer di spegnimento. ¹ 2 - Contaminuti. |
| c 7 | Limitazione della potenza In questo modo, in caso di necessità, è possibile limitare la potenza totale del piano cottura dovuta alle condizioni dell'impianto elettrico. Rispettare le disposizioni del fornitore di energia elettrica locale. Le impostazioni disponibili dipendono dalla potenza massima del piano cottura. Ulteriori informazioni sono disponibili sulla targhetta identificativa. Se la funzione è attiva e il piano cottura ha raggiunto il limite di potenza impostato, il livello di potenza desiderato e ammesso lampeggia e non è possibile selezionare alcun livello di potenza superiore. | A ogni livello la potenza viene aumentata di 500 W. 0 - Disattivato. Potenza massima del piano cottura ¹ . 1 - 1000 W potenza minima. 1.5 - 1500 W. ... 3 - 3000 W. 3.5 - 3500 W. 4 - 4000 W. 4.5 - 4500 W. ... 9 - Potenza massima del piano cottura. |
| c 8 | Modalità demo Modalità dimostrativa del piano cottura. Quando si accende il piano di cottura, dE si accende per alcuni secondi e le aree di cottura non si riscaldano. | 0 - Disattivata. ¹ 1 - Attivata. |
| c 12 | Test stoviglie da cucina Con questa funzione è possibile controllare la qualità della stoviglia. → "Test stoviglie da cucina", Pagina 17 | 0 Non adatta. 1 Non ottimale. 2 Adatta. |
| c 18 - c 22 | Comando cappa dal piano cottura Le impostazioni vengono effettuate in base al modello di cappa di aspirazione. | → "Panoramica delle impostazioni del controllo della cappa", Pagina 19 |
| c 0 | Ripristino delle impostazioni di fabbrica | 0 - Impostazioni individuali ¹ . 1 - Impostazioni di fabbrica. |

22.2 Informazioni sulle impostazioni di base

Requisito: Il piano cottura deve essere disattivato.

1. Per accendere il piano cottura, toccare 0.
2. Durante i 10 secondi successivi toccare 0 per 4 secondi.

Informazioni sul prodotto

| Informazioni sul prodotto | Indicatore |
|---|------------|
| Elenco dei centri di assistenza clienti | 0 1 , |
| Numero di fabbricazione | Fd |
| Numero di fabbricazione 1 | 02- |

¹ Impostazione di fabbrica

| Informazioni sul prodotto | Indicatore |
|---------------------------|------------|
| Numero di fabbricazione 2 | 05 |

- ✓ I primi quattro indicatori forniscono le informazioni sul prodotto. Toccare \odot , per visualizzare i singoli indicatori.
- 3. Per accedere al menu delle impostazioni di base, toccare \odot .
- ✓ \llcorner e \lrcorner si accendono come preimpostazione.
- 4. Toccare ripetutamente \odot , finché non compare l'impostazione desiderata.

23 Test stoviglie da cucina

La qualità della stoviglia influisce molto sulla rapidità e sul risultato del processo di cottura.

Con questa funzione è possibile controllare la qualità della stoviglia.

Prima del controllo, accertarsi che il diametro del fondo della stoviglia coincida con il diametro dell'area di cottura utilizzata.

L'accesso avviene mediante le impostazioni di base.

→ *Pagina 16*

23.1 Esecuzione di Test stoviglie da cucina

Requisito: L'area di cottura flessibile è impostata come area unica, in modo che controlli solo una singola stoviglia.

1. Collocare la stoviglia con circa 200 ml di acqua, a temperatura ambiente, al centro dell'area di cottura che per dimensione si addice al meglio al fondo della stoviglia.

5. Selezionare l'impostazione desiderata con la manopola.
6. Toccare \odot per 4 secondi.
- ✓ Le impostazioni sono memorizzate.

22.3 Annullamento delle modifiche delle impostazioni di base

- ▶ Toccare \odot .
- ✓ Tutte le modifiche vengono cancellate e non si salvano.

2. Richiamare le impostazioni di base e selezionare \llcorner e \lrcorner .
3. Ruotare la manopola. Nelle aree di cottura lampeggia \llcorner .
- ✓ La funzione è attivata.
- ✓ Dopo 10 secondi negli indicatori delle aree di cottura compare il risultato.

23.2 Controllo del risultato

Nella seguente tabella viene visualizzato il significato del risultato di qualità e rapidità del processo di cottura.

Risultato

- | | |
|-------------|--|
| \square | La stoviglia non è adatta per l'area di cottura e quindi non viene riscaldata. |
| \lrcorner | La stoviglia si riscalda più lentamente rispetto al previsto e il processo di cottura non procede in maniera ottimale. |
| \lrcorner | La stoviglia si scalda correttamente e il processo di cottura funziona in modo adeguato. |

Per riattivare la funzione, ruotare la manopola.

24 Home Connect

L'apparecchio è collegabile in rete. Collegare l'apparecchio a un terminale mobile per gestire le funzioni con l'app Home Connect, per configurare le impostazioni di base o per monitorare lo stato di esercizio attuale.

I servizi Home Connect non sono disponibili in tutti i Paesi. La disponibilità della funzione Home Connect dipende dalla disponibilità dei servizi Home Connect nel proprio Paese. Ulteriori informazioni a riguardo sono disponibili su: www.home-connect.com.

L'app Home Connect vi guiderà attraverso l'intera procedura di accesso. Seguire le istruzioni e le avvertenze dell'app Home Connect.

Note

- Osservare le avvertenze di sicurezza del presente manuale utente e accertarsi che vengano rispettate quando l'apparecchio viene utilizzato mediante l'app Home Connect.
→ *"Sicurezza", Pagina 2*
- I comandi impartiti direttamente sull'apparecchio hanno sempre la priorità. Quando l'apparecchio viene comandato direttamente, i comandi tramite l'app Home Connect non sono disponibili.

- L'apparecchio, collegato in modalità stand-by in rete, necessita al massimo di 2 W.

24.1 Configurazione di Home Connect

Requisiti

- L'apparecchio è collegato alla corrente ed è acceso.
- Si ha un terminale mobile con sistema operativo iOS o Android, ad es. uno smartphone.
- L'apparecchio è coperto dalla rete domestica WLAN (Wi-Fi) nel luogo d'installazione.
- Il terminale mobile e l'apparecchio si trovano nel raggio dal segnale WLAN della rete domestica dell'utente.

1. Fare la scansione del codice QR qui di seguito.



Il codice QR consente di installare l'app Home Connect e collegare il proprio apparecchio.

2. Seguire le istruzioni dell'app Home Connect.





24.2 Simbolo WLAN

L'indicatore relativo alla WLAN nel pannello di comando si modifica a seconda dello stato e della qualità del collegamento e della disponibilità del server Home Connect.



| Stato  | Descrizione |
|---|---|
| Si illumina in bianco. | Nessun collegamento di rete memorizzato. |
| Si illumina in rosso. | Collegamento di rete memorizzato e Wi-Fi attivo. |
| Lampeggia di rosso. | <ul style="list-style-type: none"> ▪ Collegamento di rete o collegamento a un altro apparecchio in corso. ▪ Le impostazioni di rete vengono ripristinate. |

24.3 Aggiunta o rimozione di una rete domestica WLAN

La panoramica seguente mostra la modalità con cui è possibile aggiungere o rimuovere una rete domestica WLAN.

| Stato della rete domestica WLAN | Gestione |
|---------------------------------------|--|
| Nessuna rete domestica WLAN salvata. | Per aggiungere la rete domestica WLAN, premere brevemente su  . |
| La rete domestica WLAN è memorizzata. | Per accoppiare un altro apparecchio, premere a lungo su  . |
| La rete domestica WLAN è memorizzata. | Per ripristinare le impostazioni della rete domestica WLAN, premere a lungo su  . Se  lampeggia, premere nuovamente a lungo su  . |

24.4 Disattivazione del collegamento di rete

- ▶ Tenere premuto . Se  lampeggia, premere nuovamente a lungo su .
- ✓ Il collegamento alla rete WLAN viene disattivato e gli attacchi di rete vengono scollegati.

Nota: Per riattivare il collegamento di rete, vedere .
→ "Aggiunta o rimozione di una rete domestica WLAN", Pagina 18

24.5 Modifica delle impostazioni tramite l'app Home Connect

Con l'app Home Connect è possibile modificare le impostazioni delle zone di cottura e inviarle al piano cottura.

Requisito: Il piano cottura è collegato alla rete domestica e all'app Home Connect.

1. Applicare l'impostazione nell'app Home Connect e inviarla al piano cottura.
Seguire le istruzioni nell'app Home Connect.
Le impostazioni, inviate dall'app Home Connect al piano cottura, devono essere confermate dal piano stesso.
- ✓ Quando vengono trasmesse le impostazioni per la cottura a una zona di cottura, a seconda dell'impostazione, l'indicatore corrispondente inizia a lampeggiare.
2. Per confermare l'impostazione, premere ✓.
3. Per annullare l'impostazione, premere un qualsiasi altro tasto touch del piano cottura.

24.6 Attivazione del rilevamento Bluetooth®

Questa tecnologia wireless consente il rilevamento automatico di presenza. Se ci si trova in prossimità del piano cottura non è più necessario confermare le impostazioni del proprio dispositivo mobile sul piano cottura. Se si inviano impostazioni su un'area di cottura, è possibile confermarle direttamente dal proprio dispositivo mobile.

Requisiti

- Il piano cottura è collegato alla rete domestica e all'app Home Connect.
 - Il sistema Bluetooth® è collegato al dispositivo mobile.
 - L'utente si trova nelle vicinanze del piano cottura.
1. Aprire l'app Home Connect.
 2. Per impostare il rilevamento Bluetooth®, seguire le istruzioni riportate nell'app Home Connect.

Nota: Il collegamento Bluetooth® viene disattivato quando il piano cottura viene scollegato e passa alla modalità di risparmio energetico. Inoltre, è possibile disattivare il collegamento Bluetooth® tramite l'app Home Connect.

24.7 Aggiornamento del software

Con la funzione di aggiornamento del software si aggiorna il software dell'apparecchio, per esempio a fini di ottimizzazione, eliminazione di guasti, per aggiornamenti rilevanti per la sicurezza, nonché per funzioni e servizi aggiuntivi.

È essenziale essere registrati come utenti di Home Connect, che l'app sia installata sul proprio dispositivo mobile e che sia stato effettuato il collegamento al server Home Connect.

Non appena è disponibile un aggiornamento del software, l'app Home Connect fornisce la notifica; l'aggiornamento del software può essere avviato dall'app. Al termine del download è possibile avviare l'installazione tramite l'app Home Connect se è attivo il collegamento alla rete domestica WLAN (Wi-Fi). Ad installazione avvenuta, si viene informati tramite l'app Home Connect. La versione software attuale è disponibile nell'app Home Connect, nelle informazioni del rispettivo elettrodomestico.

Note

- L'aggiornamento del software consiste in due fasi.
 - La prima fase è il download.
 - La seconda fase è l'installazione sull'apparecchio.
- Durante il download è possibile continuare a utilizzare l'apparecchio. In base alle impostazioni personali effettuate nell'app, gli aggiornamenti del software possono anche essere scaricati automaticamente.
- L'installazione richiede alcuni minuti. Durante l'installazione non è possibile utilizzare l'apparecchio.
- In caso di aggiornamento rilevante per la sicurezza, si consiglia di effettuare l'installazione il prima possibile.

24.8 Ricerca guasti remota

Il servizio di assistenza clienti può accedere all'apparecchio mediante la ricerca guasti remota, se lo si richiede espressamente al servizio di assistenza, se l'apparecchio è collegato al server Home Connect e se la funzione Ricerca guasti remota è disponibile nel Paese in cui si utilizza l'apparecchio.

Consiglio: Ulteriori informazioni e avvertenze sulla disponibilità della funzione Ricerca guasti remota nel Paese desiderato sono contenute nell'area Servizio/Assistenza del sito web locale: www.home-connect.com.

24.9 Protezione dei dati

Seguire le indicazioni sulla protezione dei dati.

Con il primo collegamento dell'apparecchio a una rete domestica connessa a Internet, l'apparecchio trasmette le seguenti categorie di dati al server Home Connect (prima registrazione):

- Identificativo univoco dell'apparecchio (costituito dai codici dell'apparecchio e dall'indirizzo MAC del modulo di comunicazione Wi-Fi installato).
- Certificato di sicurezza del modulo di comunicazione Wi-Fi (per la protezione della connessione).
- La versione attuale del software e dell'hardware dell'elettrodomestico.
- Stato di un eventuale ripristino delle impostazioni di fabbrica.

La prima registrazione prepara l'apparecchio per l'utilizzo delle funzionalità Home Connect ed è necessaria soltanto nel momento in cui si desidera utilizzare le funzionalità Home Connect per la prima volta.

Nota: Osservare che le funzionalità Home Connect sono utilizzabili solo in abbinamento all'app Home Connect. Le informazioni sulla tutela dei dati possono essere richiamate nell'app Home Connect.

25 Comando cappa dal piano cottura

Se il piano cottura e la cappa sono abilitati a Home Connect, collegarli nell'app Home Connect. A tal proposito collegarli entrambi a Home Connect e seguire le istruzioni nell'app.

Note

- I comandi impartiti sulla cappa aspirante hanno sempre la priorità. In questo intervallo di tempo il funzionamento tramite il comando cappa dal piano cottura non è disponibile.
- È possibile creare il collegamento con il piano di cottura soltanto mediante l'app Home Connect.

25.1 Comando della cappa di aspirazione tramite il piano cottura

Nelle impostazioni di base del piano cottura è possibile impostare il comportamento della cappa aspirante in funzione dell'accensione e dello spegnimento del piano cottura o delle singole aree di cottura.

Tramite gli elementi di comando del piano cottura è possibile effettuare ulteriori impostazioni.







Nota: Se non si trovano queste impostazioni per il piano cottura, verificare le impostazioni della cappa aspirante nell'app Home Connect, al fine di configurare il collegamento.

25.2 Panoramica delle impostazioni del controllo della cappa

A seconda del modello della cappa, nelle impostazioni di base del piano cottura è possibile impostare il comportamento della cappa aspirante in funzione dell'accensione e dello spegnimento del piano cottura o delle singole aree di cottura. Se non si trovano queste impostazioni per il piano cottura, verificare le impostazioni della cappa aspirante nell'app Home Connect, al fine di configurare il collegamento. Il display indica l'impostazione solo se l'apparecchio è collegato alla cappa aspirante.

Impostazione della ventola

1. Premere .
2. Selezionare un'impostazione con la manopola. È possibile selezionare le seguenti impostazioni:



| | |
|---|--------------------------|
|  | Ventola off |
|  | Livello ventola 1 |
|  | Livello ventola 2 |
|  | Livello ventola 3 |
|  | Modalità intensivo 1 |
|  | Modalità intensivo 2 |
|  | Funzionamento automatico |

Nota: Disponibile a seconda del modello di cappa aspirante.

- ✓ La ventola è attivata.
3. Per lasciare la modalità ventola, premere .

Impostazione dell'illuminazione della cappa

È possibile accendere e spegnere la luce della cappa tramite il pannello di comando del piano cottura.

1. Per accendere l'illuminazione, premere .
2. Per spegnere l'illuminazione, premere nuovamente .

| Indicatore | Impostazione | Valore |
|------------|--|--|
| c18 | Impostazione sull'eventuale attivazione automatica della ventola e sulla relativa modalità. | Avvio automatico della ventola 0 – Disattivato. In caso di necessità, la cappa aspirante può essere accesa manualmente. 1 – Attivata in modalità manuale. All'accensione di un'area di cottura, la cappa aspirante si attiva a una velocità fissa. 2 ¹ – Attivata in modalità automatica. La cappa aspirante si attiva quando si accende un'area di cottura in modalità automatica. ² |
| c20 | Impostazione sull'eventuale modalità di funzionamento della ventola dopo lo spegnimento del piano cottura. | Post-funzionamento della ventola 0 – La ventola si spegne con il piano cottura 1 – Attivata con il ritardo di funzionamento della ventola standard 2 – Nessuna modifica delle impostazioni 3 ¹ – Attivata in modalità automatica ² |
| c21 | L'illuminazione si attiva all'accensione del piano cottura. | Accensione automatica dell'illuminazione 0 – Disattivata 1 ¹ – Attivata |
| c22 | L'illuminazione si disattiva allo spegnimento del piano cottura. | Spegnimento automatico dell'illuminazione 0 ¹ – Disattivato 1 – Attivato |

26 Pulizia e cura

26.1 Detergenti

I detergenti e i raschietti adatti sono disponibili presso il servizio clienti o il punto vendita online o in commercio.

ATTENZIONE

I detersivi non appropriati possono danneggiare le superfici dell'apparecchio.

- ▶ Non utilizzare mai detergenti non idonei.
- ▶ Non utilizzare alcun detergente quando il piano cottura è ancora caldo. Tale condizione può causare segni sulla superficie.

Detergenti non appropriati

- Detersivi per piatti non diluiti
- Detersivo per lavastoviglie
- Detersivi abrasivi
- Detergenti aggressivi, come spray per il forno o smacchiatori
- Spugne abrasive
- Detergenti ad alta pressione o dispositivi a getto di vapore

26.2 Pulizia del piano cottura

Pulire il piano cottura dopo ogni utilizzo per far sì che i residui non si brucino.

Requisito: Il piano cottura deve essere freddo. In presenza di macchie di zucchero, amido di riso, plastica o pellicola di alluminio, non lasciare raffreddare il piano cottura.

1. In caso di sporco molto ostinato utilizzare un raschietto.
2. Pulire il piano cottura con un detergente per vetroceramica. Osservare le istruzioni per la pulizia indicate sulla confezione del detergente.

Consigli

- Con una spugna speciale per vetroceramica è possibile raggiungere buoni risultati di pulizia.
- Se si mantiene pulito il fondo della stoviglia, la superficie del piano cottura rimane in buono stato.

26.3 Pulizia di Twist Pad®

La manopola è composta da due parti che è possibile rimuovere per eseguire una pulizia approfondita.

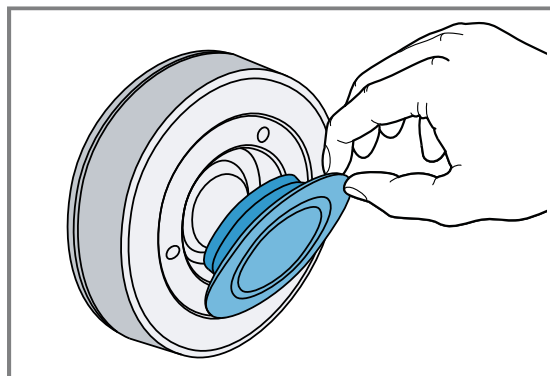

¹ Impostazione di fabbrica

² In funzione dell'allestimento dell'apparecchio

Pulizia consigliata:

- Pulire le parti con un panno e una soluzione di lavaggio calda.
- Asciugare accuratamente le parti prima di rimontarle.

Pulizia non raccomandata:

- Non utilizzare prodotti abrasivi o corrosivi, quali acido citrico, aceto, detergenti aggressivi o detergenti per vetroceramica.
- Non lavare in lavastoviglie o non immergere in acqua, altrimenti si può danneggiare.
- Non utilizzare raschietti per vetro.
- Non utilizzare prodotti per la cura dell'acciaio inox.

26.4 Pulizia dei profili

Se dopo l'utilizzo i profili sono sporchi o presentano delle macchie, devono essere puliti.

Nota: Non utilizzare raschietti per vetro.

1. Pulire con dell'acqua saponata calda e un panno morbido.
Lavare accuratamente i panni di spugna prima di utilizzarli.
2. Asciugare con un panno morbido.

Nota: Se sono disponibili profili laterali, utilizzare guanti protettivi per rimuoverli.

27 Sistemazione guasti

I guasti minori possono essere eliminati autonomamente dall'utente. Utilizzare le informazioni per la sistemazione dei guasti prima di contattare il servizio di assistenza clienti. In questo modo si evitano costi non necessari.

Consiglio: Collegare l'apparecchio in modo permanente all'app Home Connect per ricevere automaticamente gli aggiornamenti software. In questo modo vengono corretti gli errori, migliorate le prestazioni e installate nuove funzioni.

⚠ AVVERTENZA – Pericolo di lesioni!

Gli interventi di riparazione effettuati in modo non appropriato rappresentano una fonte di pericolo.

- ▶ Solo il personale adeguatamente specializzato e formato può eseguire riparazioni sull'apparecchio.
- ▶ Se l'apparecchio presenta guasti, rivolgersi al servizio di assistenza clienti.
→ "Servizio di assistenza clienti", Pagina 23

⚠ AVVERTENZA – Pericolo di scosse elettriche!

Gli interventi di riparazione effettuati in modo non appropriato rappresentano una fonte di pericolo.

- ▶ Solo il personale adeguatamente specializzato e formato può eseguire riparazioni sull'apparecchio.
- ▶ Per la riparazione dell'apparecchio possono essere impiegati soltanto pezzi di ricambio originali.
- ▶ Se il cavo di collegamento alla rete o quello dell'apparecchio viene danneggiato, deve essere sostituito con un apposito cavo di collegamento speciale, reperibile presso il produttore o il relativo servizio di assistenza clienti.
- ▶ Se il cavo di collegamento dell'apparecchio è danneggiato, deve essere sostituito da personale tecnico appositamente formato.

27.1 Massaggi di avviso**Note**

- Quando sugli indicatori compare *E* o *F*, tenere premuta la manopola all'altezza dell'area di cottura corrispondente, per leggere il codice anomalia.
- Se il codice anomalia non è inserito nella tabella, staccare il piano cottura dalla rete elettrica, attendere 30 secondi e collegarlo nuovamente. Se l'indicatore

compare di nuovo, informare il servizio di assistenza e riportare il codice anomalia esatto.

- Se si presenta un errore, l'apparecchio non si accende in modo di consumo ridotto.
- Per proteggere i componenti elettronici dell'apparecchio dal surriscaldamento o da sbalzi di corrente, il piano cottura può temporaneamente diminuire il livello di potenza.

27.2 Avvertenze sul campo degli indicatori

| Guasto | Causa e ricerca guasti |
|--|---|
| Tutte gli indicatori sono spenti. | L'alimentazione elettrica è interrotta. ▶ Accendendo un altro apparecchio elettrico, controllare se si è verificata un'interruzione dell'alimentazione elettrica. |
| | L'apparecchio non è stato collegato rispettando lo schema elettrico. ▶ Allacciare l'apparecchio rispettando lo schema elettrico. |
| | Anomalia del sistema elettronico ▶ Se non è possibile rimuovere l'anomalia, informare il servizio di assistenza clienti. |
| Gli indicatori lampeggiano. | Il pannello di comando è bagnato o è coperto da un oggetto. ▶ Asciugare il pannello di comando o rimuovere l'oggetto. |
| <i>F2, F 4, E 7015, E 8207, E 8208</i> | Il sistema elettronico è surriscaldato e ha spento una o tutte le aree di cottura. ▶ Attendere fino al completo raffreddamento del sistema elettronico. In seguito toccare un tasto qualsiasi del pannello di comando. |

| Guasto | Causa e ricerca guasti |
|--|---|
| F5 + livello di potenza e segnale acustico | Una stoviglia calda si trova nella zona del pannello di comando. Pertanto il sistema elettronico potrebbe surriscaldarsi. ▶ Rimuovere la stoviglia. L'indicatore di errore si spegne dopo breve tempo. È possibile proseguire la cottura. |
| F5 e segnale acustico | Una stoviglia calda si trova nella zona del pannello di comando. Per proteggere il sistema elettronico l'area di cottura è stata spenta. ▶ Rimuovere la stoviglia. Attendere alcuni secondi. Toccare un tasto a piacere. Quando l'indicatore di errore si spegne, è possibile proseguire la cottura. |
| F1/F6 | L'area di cottura si è surriscaldata ed è stata spenta per proteggere la superficie di lavoro. ▶ Attendere fino al completo raffreddamento del sistema elettronico e infine attivare nuovamente l'area di cottura. |
| F0 | PowerTransfer non viene attivato. ▶ Per confermare l'indicazione di errore, toccare un tasto qualsiasi. Cucinare come di consueto senza utilizzare la funzione PowerTransfer. Contattare il servizio di assistenza clienti. |
| F9 | L'area flessibile ampliata non si attiva. ▶ Per confermare l'indicazione di errore, toccare un sensore qualsiasi. Con le restanti aree di cottura si può continuare a cucinare. Contattare il servizio di assistenza tecnica. |
| F8 | L'area di cottura è stata in funzione per un tempo più prolungato e senza interruzioni. ▶ Spegnimento di sicurezza individuale è attivata. Per impostare l'area di cottura, toccare un tasto qualsiasi e spegnere l'indicatore. |
| E 9000/E9010 | La tensione di esercizio è difettosa e non rientra nell'ambito di funzionamento normale. ▶ Contattare il gestore del servizio elettrico. |
| U400/E9011 | Il piano cottura non è correttamente collegato. ▶ Scollegare il piano cottura dall'alimentazione elettrica. Collegare il piano secondo lo schema elettrico. |
| d E | La modalità demo è attivata. ▶ Disattivare la modalità demo nelle impostazioni di base. |
| Home Connect non funziona correttamente. | Sono possibili diverse cause scatenanti. ▶ Accedere a www.home-connect.com . |
| Il comando cappa non funziona correttamente. | Le funzioni del comando cappa non si attivano. ▶ Ripristinare le impostazioni della rete domestica WLAN ed eseguire nuovamente l'accoppiamento |
| Animazione nel display  | In determinate circostanze, il piano cottura può eseguire attività di auto-manutenzione, ad es. un aggiornamento del firmware, l'ottimizzazione o la ricerca degli errori. ▶ Attendere fino alla conclusione della procedura e, solo allora, attivare il piano cottura. |

27.3 Rumore normale del dispositivo

A volte un dispositivo a induzione può causare rumori o vibrazioni come ronzii, sibili, crepitii, rumori di ventola o suoni ritmici.

28 Smaltimento

28.1 Rottamazione di un apparecchio dismesso

Un corretto smaltimento nel rispetto dell'ambiente permette di recuperare materie prime preziose.

1. Staccare la spina del cavo di alimentazione.

2. Tagliare il cavo di alimentazione.

3. Smaltire l'apparecchio nel rispetto dell'ambiente.

Per informazioni sulle attuali procedure di smaltimento rivolgersi al rivenditore specializzato o al comune di competenza.



Questo apparecchio dispone di contrassegno ai sensi della direttiva europea 2012/19/UE in materia di apparecchi elettrici ed elettronici (waste electrical and electronic equipment - WEEE).

Questa direttiva definisce le norme per la raccolta e il riciclaggio degli apparecchi dismessi valide su tutto il territorio dell'Unione Europea.

29 Servizio di assistenza clienti

I ricambi originali rilevanti per il funzionamento secondo il corrispondente regolamento Ecodesign sono reperibili presso il nostro servizio di assistenza clienti per un periodo di almeno 10 anni a partire dalla messa in circolazione dell'apparecchio all'interno dello Spazio economico europeo.

Inoltre, presso il nostro servizio di assistenza clienti è possibile reperire ulteriori ricambi originali funzionalmente rilevanti e disponibili a magazzino fino a 15 anni dalla messa in circolazione dell'apparecchio.

Per ulteriori informazioni, rivolgersi al nostro servizio di assistenza clienti.

Nota: L'intervento del servizio di assistenza clienti è gratuito nell'ambito delle condizioni di garanzia del produttore.

Informazioni dettagliate sulla durata e sulle condizioni di garanzia in ciascun Paese sono reperibili tramite il codice QR sul documento allegato relativo ai contatti di assistenza e alle condizioni di garanzia, presso il nostro servizio di assistenza clienti, il vostro rivenditore o sul nostro sito web.

I dati di contatto del servizio di assistenza clienti sono reperibili tramite il codice QR sul documento allegato relativo ai contatti di assistenza e alle condizioni di garanzia o sul nostro sito web.

Le informazioni conformi alla normativa (EU) 66/2014 e (EU) 2023/826 sono disponibili online alla voce www.neff-home.com nella pagina del prodotto e nella pagina di assistenza dell'apparecchio nelle istruzioni per l'uso e nei documenti aggiuntivi.

29.1 Codice prodotto (E-Nr.), codice di produzione (FD) e numero progressivo (Z-Nr.)

Quando si contatta il servizio di assistenza clienti sono necessari il codice prodotto (E-Nr.), il codice di produzione (FD) e il numero progressivo (Z-Nr.) indicati sulla targhetta identificativa dell'apparecchio.

La targhetta identificativa si trova:

- sul certificato di identificazione.
- sulla parte inferiore del piano cottura.

Il codice prodotto (n° E) si trova anche sulla vetroceramica. L'indice del servizio di assistenza tecnica (KI) e il numero di produzione (FD) si possono inoltre consultare nelle impostazioni di base → *Pagina 16*.

Annotare i dati dell'apparecchio e il numero di telefono del servizio di assistenza clienti per ritrovarli rapidamente.

30 Informazioni sul software libero e open source

Questo prodotto contiene componenti software concessi in licenza dai titolari dei diritti d'autore sotto forma di software libero oppure open source.

Le informazioni di licenza corrispondenti sono memorizzate nell'elettrodomestico. Si può accedere alle informazioni di licenza corrispondenti anche tramite la Home Connect App: "Profilo -> Informazioni legali -> Informazioni di licenza".¹ Le informazioni di licenza possono essere scaricate anche dal sito web dei prodotti del marchio. (Cercare sul sito web del prodotto il modello di apparecchio e altri documenti). In alternativa è possibile richiedere le informazioni corrispondenti all'indirizzo e-mail ossrequest@bshg.com o a BSH Hausgeräte GmbH, Carl-Wery-Str. 34, D-81739 München.

Il relativo codice sorgente viene messo a disposizione su richiesta.

Inviare la richiesta a ossrequest@bshg.com oppure a BSH Hausgeräte GmbH, Carl-Wery-Str. 34, D-81739 München.

Oggetto: „OSSREQUEST“

I costi di gestione della richiesta saranno addebitati in fattura. Questa offerta è valida per tre anni dalla data di

acquisto o almeno per il periodo in cui offriamo il supporto e i ricambi per il relativo apparecchio.

¹ In funzione dell'allestimento dell'apparecchio

31 Dichiarazione di conformità

Con la presente, BSH Hausgeräte GmbH dichiara che l'apparecchio con funzionalità Home Connect è conforme ai requisiti fondamentali e alle altre disposizioni in materia della direttiva 2014/53/EU.

La dichiarazione di conformità dettagliata RED è consultabile sul sito Internet www.neff-home.com alla pagina del prodotto nei documenti supplementari.



2,4 GHz di banda (2400–2483,5 MHz): max. 100 mW

5 GHz di banda (5150–5350 MHz + 5470–5725 MHz): max. 130 mW

| | | | | | | | | | |
|--|----|----|----|----|----|---------|----|----|----|
| | BE | BG | CZ | DK | DE | EE | IE | EL | ES |
| | FR | HR | IT | CY | LI | LV | LT | LU | HU |
| | MT | NL | AT | PL | PT | RO | SI | SK | FI |
| | SE | NO | CH | TR | IS | UK (NI) | | | |

5 GHz di WLAN (Wi-Fi): solo per l'uso in ambienti interni.

| | | | | | | | |
|----|----|----|----|----|----|----|----|
| AL | BA | MD | ME | MK | RS | UK | UA |
|----|----|----|----|----|----|----|----|

5 GHz di WLAN (Wi-Fi): solo per l'uso in ambienti interni.

32 Pietanze sperimentate

I consigli di impostazione sono rivolti agli enti di controllo al fine di facilitare i test dei nostri apparecchi. I test sono stati effettuati con i nostri set di pentole per piani cottura a induzione. Se necessario, è possibile acquistare questi set di accessori in un secondo momento presso rivenditori specializzati, tramite il nostro servizio clienti o nel nostro negozio online.

32.1 Sciogliere la glassa.

Ingredienti: 150 g di cioccolato fondente (55% cacao).

- Vaso Ø 16 cm senza coperchio
 - Cucina: Livello di prestazione 1.5

32.2 Riscaldare e tenere in caldo la zuppa di lenticchie

Ricetta secondo DIN 44550

Temperatura iniziale 20 °C

Riscaldare senza mescolare

- Vaso Ø 16 cm con coperchio Quantità: 450 g
 - Riscaldamento: durata 1 min. 30 sec., stadio di potenza 9
 - Prosecuzione della cottura: livello di potenza 1.5
- Vaso Ø 20 cm con coperchio Quantità: 800 g
 - Riscaldamento: durata 2 min. 30 sec., stadio di potenza 9
 - Prosecuzione della cottura: livello di potenza 1.5

32.3 Riscaldare e tenere in caldo la zuppa di lenticchie

Ad esempio: diametro della lente 5-7 mm. Temperatura di partenza 20 C

Riscaldare per 1 minuto mescolando.

- Vaso Ø 16 cm con coperchio Quantità: 500 g

- Riscaldamento: durata ca. 1 min. 30 sec., livello di potenza 9
- Prosecuzione della cottura: livello di potenza 1.5
- Vaso Ø 20 cm con coperchio Quantità: 1 kg
 - Riscaldamento: durata ca. 2 min. 30 sec., livello di potenza 9
 - Prosecuzione della cottura: livello di potenza 1.5

32.4 Besciamella

Temperatura del latte: 7 °C

- Pentola Ø 16 cm senza coperchio Ingredienti: 40 g di burro, 40 g di farina, 0,5 l di latte con 3,5% di grasso e un pizzico di sale

Preparazione della besciamella

1. Sciogliere il burro, aggiungere la farina e il sale e scaldare il tutto.
 - ▶ Riscaldamento: durata 6 min., stadio di potenza 2
2. Aggiungere il latte nel roux e cuocere continuando a mescolare.
 - ▶ Riscaldamento: durata 6 min. 30 sec., stadio di potenza 7
3. Quando la besciamella arriva a ebollizione, lasciatela sulla zona di cottura per altri 2 minuti, mescolando continuamente.
 - ▶ Cucinare a distanza: Livello di potenza 2

32.5 Cuocere il budino di riso con coperchio

Temperatura del latte: 7 °C

1. Riscaldare il latte finché non inizia a bollire. Riscaldare senza coperchio. Riscaldare per 10 minuti mescolando.

2. Impostare il livello di potenza consigliato e aggiungere riso, zucchero e sale al latte.

Tempo di cottura incluso riscaldamento ca. 45 min.

- Vaso Ø 16 cm Ingredienti: 190 g di riso a chicco tondo, 90 g di zucchero, 750 ml di latte con 3,5% di grassi e 1 g di sale
 - Riscaldamento: durata ca. 5 min. 30 sec., livello di potenza 8.5
 - Prosecuzione della cottura: livello di potenza 3
- Vaso Ø 20 cm Ingredienti: 250 g di riso dal chicco tondo, 120 g di zucchero, 1 l di latte con 3,5% di grassi e 1,5 g di sale
 - Riscaldamento: durata ca. 5 min. 30 sec., livello di potenza 8.5
 - Prosecuzione della cottura: livello di potenza 3, mescolare dopo 10 minuti

32.6 Cottura del budino di riso senza coperchio

Temperatura del latte: 7 °C

1. Aggiungere gli ingredienti al latte e scaldare mescolando continuamente.

2. Quando il latte ha raggiunto circa 90 °C, selezionare il livello di prestazione consigliato e far bollire a fuoco lento per circa 50 minuti con un'impostazione bassa.

- Vaso Ø 16 cm senza coperchio Ingredienti: 190 g di riso dal chicco tondo, 90 g di zucchero, 750 ml di latte con 3,5% di grassi e 1 g di sale
 - Riscaldamento: durata ca. 5 min. 30 sec., livello di potenza 8.5
 - Prosecuzione della cottura: livello di potenza 3
- Vaso Ø 20 cm senza coperchio Ingredienti: 250 g di riso dal chicco tondo, 120 g di zucchero, 1 l di latte con 3,5% di grassi e 1,5 g di sale
 - Riscaldamento: durata ca. 5 min. 30 sec., livello di potenza 8.5
 - Prosecuzione della cottura: livello di potenza 2.5

32.7 Cottura del riso

Ricetta secondo DIN 44550

Temperatura dell'acqua: 20 °C

- Vaso Ø 16 cm con coperchio Ingredienti: 125 g di riso dal chicco lungo, 300 g di acqua e un pizzico di sale
 - Riscaldamento: durata ca. 2 min. 30 sec., livello di potenza 9
 - Prosecuzione della cottura: livello di potenza 2
- Vaso Ø 20 cm con coperchio Ingredienti: 250 g di riso dal chicco lungo, 600 g di acqua e un pizzico di sale
 - Riscaldamento: durata ca. 2 min. 30 sec., livello di potenza 9
 - Prosecuzione della cottura: livello di potenza 2.5

32.8 Cucinare la lombata di maiale

Temperatura iniziale della lombata: 7 °C

- Padella Ø 24 cm senza coperchio ingredienti: 3 lombate di maiale, peso totale circa 300 g, 1 cm di spessore e 15 g di olio di girasole
 - Riscaldamento: durata ca. 1 min. 30 sec., livello di potenza 9
 - Prosecuzione della cottura: livello di potenza 7

32.9 Fare le crêpes

Ricetta secondo DIN EN 60350-2

- Padella Ø 24 cm senza coperchio Ingredienti: 55 ml di pasta per crêpe
 - Riscaldamento: durata 1 min. 30 sec., stadio di potenza 9
 - Prosecuzione della cottura: livello di potenza 7

32.10 Frittura di patatine fritte surgelate

- Pentola Ø 20 cm senza coperchio Ingredienti: 2 l di olio di girasole. Per ogni ciclo di frittura: 200 g di patatine fritte surgelate, spessore 1 cm.
 - Riscaldamento: livello di potenza 9 fino a quando l'olio non raggiunge la temperatura di 180 °C.
 - Prosecuzione della cottura: livello di potenza 9





A series of horizontal lines for writing, starting from the top of the page and extending to the bottom. The lines are evenly spaced and cover the majority of the page area.



Neff Home Connect App

Collega oggi stesso il tuo elettrodomestico e approfitta dei seguenti vantaggi:

- **Il piano cottura è spento? Controllate il piano cottura da qualsiasi luogo grazie all'app.**
- **Concentratevi esclusivamente sul cucinare. La cappa aspirante si avvia automaticamente quando iniziate a cucinare. (È necessaria una cappa aspirante compatibile)**
- **Scegliete tra le nostre numerose ricette. Se è disponibile il sensore di cottura arrosto, potete inviare le impostazioni adeguate all'apparecchio.**

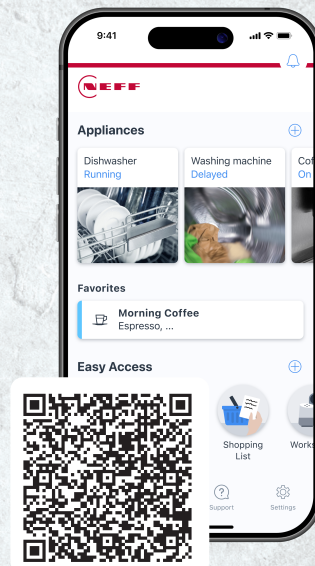

Register your product online
neff-home.com



BSH Hausgeräte GmbH
Carl-Wery-Straße 34
81739 München, GERMANY

9001764324 (060123) REG25
it