

GUÍA DE USUARIO

Parte del contenido puede ser diferente a la computadora según la región, el proveedor de servicios, la versión del software o el modelo de la computadora, y se encuentra sujeto a cambio sin previo aviso.

Contenido

Para comenzar

- 4 Diseño y funciones del dispositivo
- 11 Encender y apagar la computadora
- 13 Desbloquear la pantalla
- 13 Windows
- 14 Uso de redes

Nociones básicas

- 15 Pantalla táctil
- 16 Teclado
- 18 Panel táctil
- 21 LAN inalámbrica
- 23 Bluetooth
- 24 Reconocimiento de huellas digitales
- 26 Thunderbolt™ 4
- 27 Pantalla externa

Aplicaciones y funciones

- 29 Usar aplicaciones
- 29 Samsung Account
- 30 Samsung Settings
- 31 Samsung Notes
- 31 Samsung Flow
- 32 Studio
- 32 Samsung Gallery

- 33 Samsung Care+
- 33 Samsung Pass
- 33 Samsung Cloud
- 34 Samsung Find
- 34 Bixby
- 36 Galaxy Book Smart Switch
- 36 Galaxy Book Experience
- 37 Device Care
- 39 Diagnóstico de PC
- 40 Screen Recorder
- 41 Second Screen
- 42 SmartThings
- 42 Quick Share
- 43 Quick Search
- 43 Teléfono
- 44 Selección por IA
- 44 Dispositivos cercanos
- 45 Multicontrol
- 45 Compartir almacenamiento

Ajustes

- 46 Brillo de la pantalla
- 48 Volumen
- 48 Accesibilidad
- 49 BIOS (Herramienta de configuración)
- 54 Batería

Solución de problemas

59 Función de recuperación de Windows

59 Preguntas y Respuestas

Avisos de uso

62 Precauciones para usar el dispositivo

66 Sugerencias ergonómicas

69 Precauciones de seguridad

Anexo

79 Especificaciones del producto

80 Información importante sobre seguridad

82 Accesorios y piezas de repuesto

84 Declaraciones sobre cumplimiento de las reglamentaciones

90 Información sobre el símbolo WEEE

Para comenzar

Diseño y funciones del dispositivo



- Para que funcione con normalidad, use la computadora en un lugar sin interferencia magnética.
- Su computadora contiene imanes. Manténgala alejada de tarjetas de crédito, dispositivos médicos implantados y otros dispositivos que puedan verse afectados por imanes. En el caso de dispositivos médicos, consulte a su médico o al fabricante de su dispositivo médico.
- Mantenga una distancia segura entre su computadora y los objetos que se ven afectados por los imanes. Objetos como tarjetas de crédito, libretas de ahorros, tarjetas de acceso, tarjetas de embarque o pases de estacionamiento pueden dañarse o quedar inutilizados por los imanes de la computadora.



Si deja la pantalla inactiva durante mucho tiempo, podrían aparecer imágenes reflejadas (quemadas) o fantasmales. Apague la pantalla o active el protector de pantalla o el modo de ahorro de energía cuando no utilice la computadora.



- Las funciones o las opciones pueden diferir según el modelo.
- Es posible que los elementos que se marcan como opcionales no se provean en distintas ubicaciones.
- Siendo que parte del espacio del dispositivo de almacenamiento se reserva para las operaciones y recuperación del sistema, el espacio disponible en el dispositivo de almacenamiento puede ser menor que la capacidad real.

Vista frontal

► Para modelos de 14 pulgadas

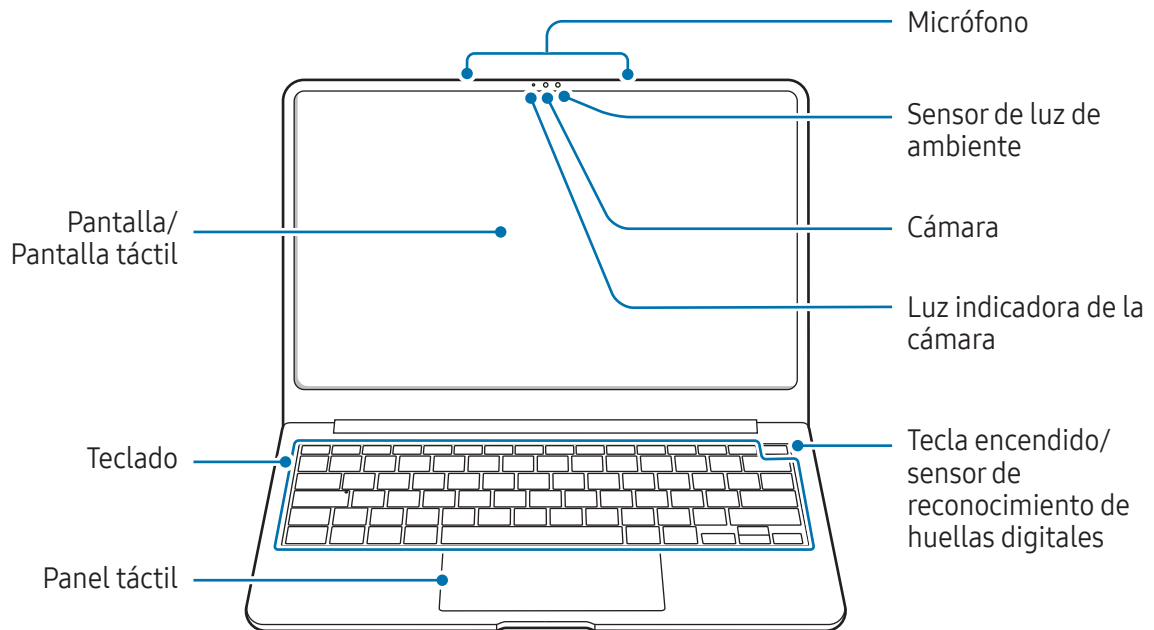

<Diseño y funciones del dispositivo: Vista frontal>

Nombre	Descripción
Micrófono	Puede utilizar las funciones de grabación de voz o videollamada a través del micrófono incorporado.
Sensor de luz de ambiente	<ul style="list-style-type: none"> Reconoce el brillo del entorno donde utiliza la computadora. Cuando el entorno se oscurece, se enciende la luz de iluminación del teclado. Cuando el entorno se torna más brillante, la luz de iluminación del teclado se apaga. <p> No cubra el sensor de luz de ambiente.</p>
Cámara	Con esta cámara, puede tomar fotografías y grabar videos.
Luz indicadora de la cámara	Esto indica el estado operativo de la cámara.
Pantalla/Pantalla táctil	<ul style="list-style-type: none"> Las imágenes de pantalla se muestran aquí. Reconoce interacciones táctiles.

Nombre	Descripción
Tecla Encendido/sensor de reconocimiento de huellas digitales	<ul style="list-style-type: none">• Enciende y apaga la computadora.• El sensor de reconocimiento de huellas digitales reconoce huellas digitales. Escanea una huella digital para ingresar a Windows, a las aplicaciones y a los servicios.
Teclado	Inserta texto o controla funciones de la computadora.
Panel táctil	<ul style="list-style-type: none">• Mueve el cursor y selecciona opciones.• Funciona como mouse.

► Para modelos de 16 pulgadas

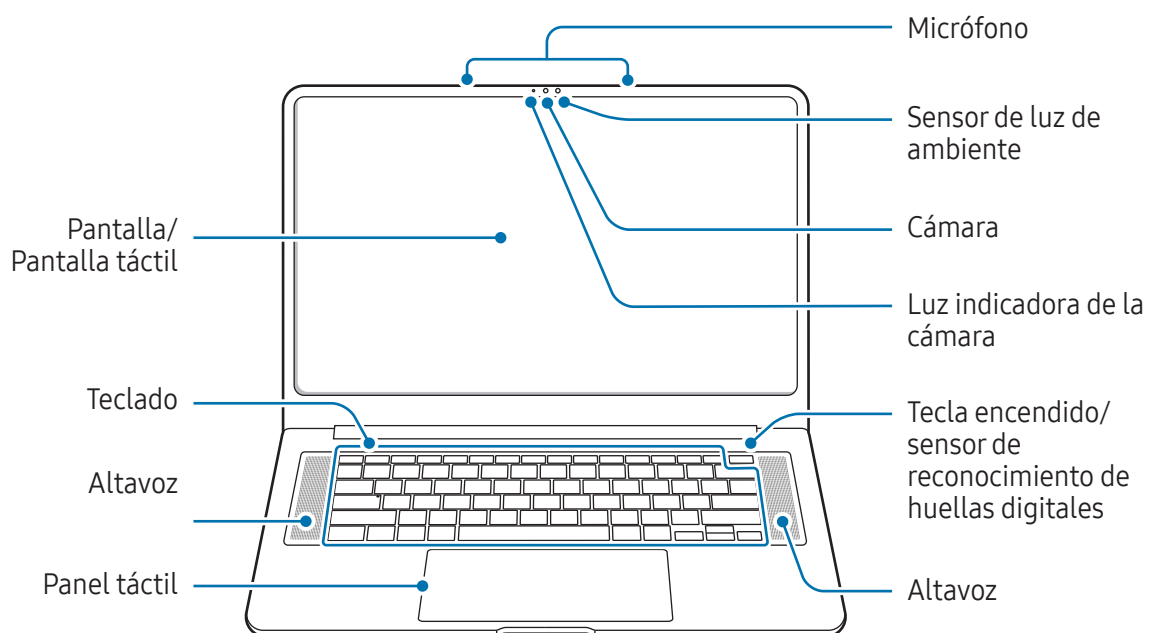

<Diseño y funciones del dispositivo: Vista frontal>

Nombre	Descripción
Micrófono	Puede utilizar las funciones de grabación de voz o videollamada a través del micrófono incorporado.
Sensor de luz de ambiente	<ul style="list-style-type: none"> • Reconoce el brillo del entorno donde utiliza la computadora. • Cuando el entorno se oscurece, se enciende la luz de iluminación del teclado. • Cuando el entorno se torna más brillante, la luz de iluminación del teclado se apaga.  No cubra el sensor de luz de ambiente.
Cámara	Con esta cámara, puede tomar fotografías y grabar videos.
Luz indicadora de la cámara	Esto indica el estado operativo de la cámara.
Pantalla/Pantalla táctil	<ul style="list-style-type: none"> • Las imágenes de pantalla se muestran aquí. • Reconoce interacciones táctiles.
Tecla Encendido/sensor de reconocimiento de huellas digitales	<ul style="list-style-type: none"> • Enciende y apaga la computadora. • El sensor de reconocimiento de huellas digitales reconoce huellas digitales. Escanea una huella digital para ingresar a Windows, a las aplicaciones y a los servicios.
Altavoz	A través de los altavoces se emite sonido.
Teclado	Inserta texto o controla funciones de la computadora.
Panel táctil	<ul style="list-style-type: none"> • Mueve el cursor y selecciona opciones. • Funciona como mouse.

Vista derecha

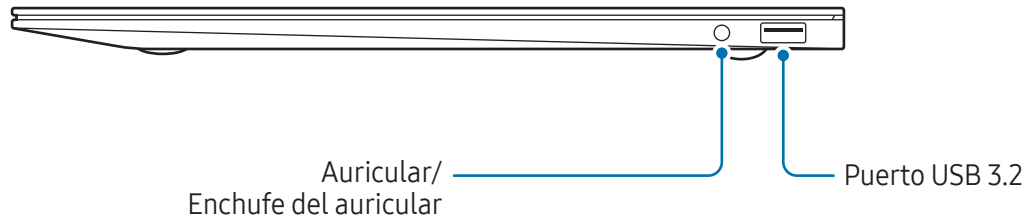

<Diseño y funciones del dispositivo: Vista derecha>

Nombre	Descripción
Puerto USB 3.2	Conecte distintos accesorios, como un mouse, cámara o teclado.
Auricular/Enchufe del auricular	Conecte un auricular a la computadora para escuchar audio.

Vista izquierda

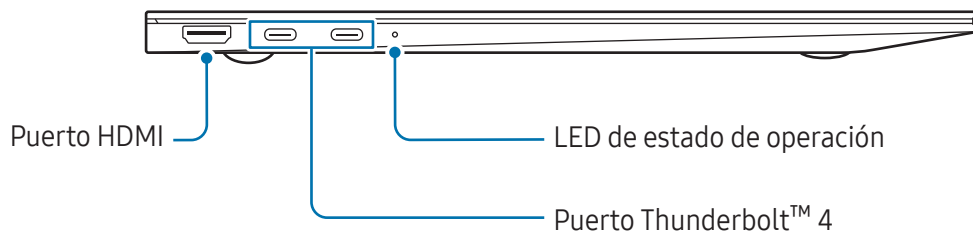

<Diseño y funciones del dispositivo: Vista izquierda>

Nombre	Descripción
Puerto HDMI	Se usa para conectar un cable HDMI a un dispositivo externo.
Puerto Thunderbolt™ 4	<ul style="list-style-type: none"> Se recomienda conectar un adaptador aprobado por Samsung para cargar la computadora. Conecte y cargue un dispositivo USB tipo C y un dispositivo Thunderbolt™, o conecte a un dispositivo de pantalla externa. <p> Es posible que algunas funciones no sean compatibles según las especificaciones del dispositivo.</p>
LED de estado de operación	<p>Muestra el estado operativo de la computadora.</p> <ul style="list-style-type: none"> Rojo: Cargando Verde: Completamente cargada Azul: Encendida

Función de carga del puerto Thunderbolt™ 4

Cargar la computadora

Conecte el adaptador aprobado por Samsung al puerto Thunderbolt™ 4 para cargar la computadora.

Cargar un dispositivo USB tipo C o un dispositivo Thunderbolt™

Conecte y cargue su dispositivo USB tipo C o Thunderbolt™ conectándolo al puerto Thunderbolt™ 4.

Para cargar otro dispositivo cuando la computadora está en el modo de hibernación o apagada, la función de carga USB debe estar activada.

1 Seleccione el ícono de Inicio () → **Todos** → **Samsung Settings**.

2 Seleccione **Batería y rendimiento** y seleccione el interruptor **Cargando por USB** para activarlo.



- La batería podría tardar más en cargarse cuando se carga un dispositivo conectado.
- El nivel de energía de la batería se puede reducir cuando se carga un dispositivo conectado mientras la computadora está funcionando con la batería.
- El nivel de carga del dispositivo conectado no se muestra en la computadora.
- Es posible que esta función de carga no esté disponible en algunos dispositivos.

Vista inferior

► Para modelos de 14 pulgadas

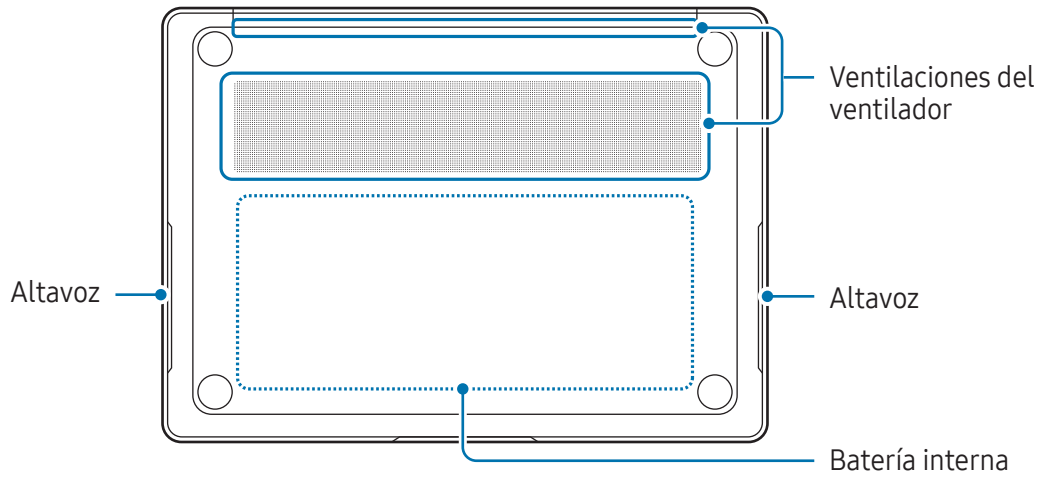

► Para modelos de 16 pulgadas

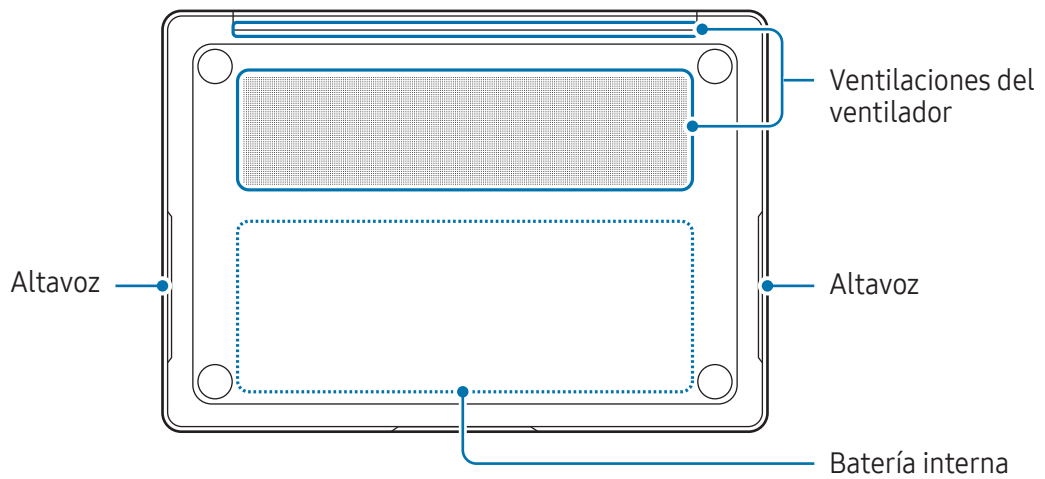



<Diseño y funciones del dispositivo: Vista inferior>

Nombre	Descripción
Ventilaciones del ventilador	<ul style="list-style-type: none">• Succiona el aire externo y descarga el calor generado dentro de la computadora a través de estos orificios.• Si las ventilaciones están bloqueadas, la computadora se puede sobrecalentar. Evite bloquear las ventilaciones, ya que puede ser peligroso.
Batería interna	Brinda energía a la computadora cuando no está conectada a un adaptador.
Altavoz	A través de los altavoces se emite sonido.

 Si se reemplaza la tapa de la parte inferior del dispositivo, no se verán más el nombre del modelo marcado con láser, el número de serie y varios logotipos. Para obtener más información, comuníquese con un Centro de servicio Samsung.

Encender y apagar la computadora

-  Cargue la batería por completo usando un adaptador antes de usar la computadora **por primera vez**.
-  El cable USB incluido admite hasta 3 A de carga. Se recomienda usar el cable USB tipo C que se provee con el dispositivo.

Encender la computadora

- 1 Antes de encender la computadora, verifique que la batería esté cargada y cárguela si es necesario.

- 2 Abra el panel de la pantalla. La computadora se enciende automáticamente.
Presione la tecla Encendido si la computadora no se enciende automáticamente.

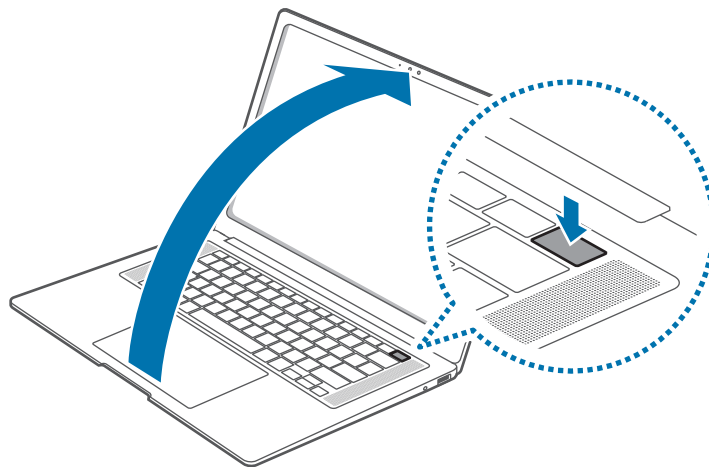

 Configure la computadora para que no se encienda automáticamente cuando se abre el panel de la pantalla.



- 1 Seleccione el ícono de Inicio () → **Todos** → **Samsung Settings**.
- 2 Seleccione **Funciones avanzadas** y luego seleccione el interruptor **Arrancar al abrir la tapa** para desactivarlo.

Sobre la activación de Windows

Al encender la computadora por primera vez, se muestra una pantalla para la activación de Windows. Siga el procedimiento de activación según las instrucciones en pantalla para usar la computadora.

La fecha y hora de la computadora pueden ser incorrectas cuando la enciende por primera vez. También pueden ser incorrectas si la batería se descargó del todo o se quitó. Para configurar la fecha y la hora, vaya a la barra de tareas del escritorio y haga clic con el botón derecho sobre el área de la fecha y el reloj. A continuación, seleccione **Ajustar fecha y hora de inicio** y configure la fecha y la hora actuales.

Apagar la computadora

- 1 Seleccione el ícono de Inicio ().
 - 2 Seleccione el ícono de Encender () → **Apagar**.
-  Guarde toda la información antes de apagar la computadora.

Desbloquear la pantalla

Para desbloquear la pantalla bloqueada, haga lo siguiente:

- **Pantalla táctil:** Deslice hacia arriba desde la parte inferior de la pantalla.
- **Mouse:** Haga un clic en la pantalla bloqueada.
- **Teclado:** Presione cualquier tecla.
- **Panel táctil:** Pulse el panel táctil.

Si la cuenta tiene una contraseña, escríbala para iniciar sesión luego de desbloquear la pantalla.

Windows

Microsoft Windows es un sistema operativo que se usa para controlar una computadora.

- Las imágenes y funciones disponibles pueden diferir según el modelo y el sistema operativo.
- Esta guía está diseñada para Windows 11 y el contenido puede diferir según la versión del sistema operativo.
- La imagen que se muestra en la pantalla del escritorio puede diferir según las versiones de los modelos y los SO.

Ajustar la configuración de Windows

Puede ajustar la configuración básica del sistema, como instalar o desinstalar aplicaciones o gestionar las cuentas, desde la de Configuración de Windows.

Seleccione el ícono de Inicio () → **Configuración**.

Luego, seleccione una opción que desee cambiar luego de que aparezca la ventana de **Configuración**.

- Puede también ajustar las configuraciones, como las versiones anteriores del SO, desde el Panel de control. Seleccione el ícono de Inicio () → **Todos** → **Herramientas de Windows** → **Panel de control**.

Uso de redes

Puede utilizar redes, como Wi-Fi o Bluetooth.

Seleccione los íconos de estado en la barra de tareas y elija el ícono de la red que desee activar.

Cuando no use la red, seleccione el ícono para apagarla.



Es posible que algunas funciones no estén disponibles según el modelo.

Nociones básicas

Pantalla táctil

Utilice los dedos en la pantalla táctil para realizar acciones.

Gestos en la pantalla táctil

- **Pulsar:** Pulse la pantalla.
 - **Pulsar dos veces:** Pulse dos veces la pantalla.
 - **Mantener pulsado (clic derecho):** Para utilizar las opciones adicionales de un elemento, mantenga pulsado el elemento en la pantalla.
 - **Arrastrar:** Mantenga pulsado un elemento y arrástrelo a la posición objetivo.
 - **Deslizar:** Para desplazarse hacia arriba, abajo, la izquierda o la derecha, deslice los dedos sobre la pantalla.
 - **Extender y pellizcar:** Para aumentar el zoom, separe dos dedos sobre una imagen o texto. Júntelos para reducir el zoom.
-  • No exponga la pantalla táctil a impactos graves ni la presione con objetos filosos. Si lo hace, puede dañar la pantalla táctil.
- No permita que la pantalla táctil entre en contacto con otros dispositivos eléctricos. Las descargas electrostáticas pueden provocar que la pantalla táctil no funcione correctamente.
 - No exponga la pantalla táctil al agua. Es posible que la pantalla táctil no funcione correctamente en ambientes húmedos o si se moja.
 - No rocíe soluciones limpiadoras líquidas directamente sobre la pantalla táctil. Las soluciones limpiadoras líquidas pueden ingresar a la pantalla táctil o causar una operación no deseada. Para limpiar la pantalla, humedezca un paño con solución y pase suavemente por la pantalla. No utilice soluciones o paños que contengan materiales abrasivos, ya que pueden dañar la pantalla táctil.
 - No dañe los bordes de la pantalla táctil. Si lo hace, puede dañar la pantalla táctil.
 - Asegúrese de tener las manos limpias y secas antes de utilizar la pantalla táctil. Seque sus manos antes de utilizar la pantalla táctil.
 - No exponga la computadora a sustancias externas. Si lo hace, podría provocar el mal funcionamiento de la pantalla táctil.



- Los toques muy suaves en la pantalla táctil pueden no ser reconocidos.
- Pulse los elementos en la pantalla táctil con precisión para obtener mejores resultados.
- La pantalla táctil podría funcionar mal cuando se utilice bajo algunas lámparas de 3 longitudes de onda.
- Los sensores de la pantalla táctil se encuentran en los bordes de la pantalla táctil. Por lo tanto, no cubra los bordes de la pantalla táctil con cobertores protectores ni accesorios.
- Los gestos de pantalla están disponibles para los modelos de pantalla táctil que ejecutan Windows y funcionan solo con algunas aplicaciones.

Teclado

Ingrese texto o acceda a las funciones de la computadora con el teclado.



- Las imágenes y funciones disponibles pueden diferir según el modelo y el sistema operativo.
- El diseño del teclado podría variar según el país. En esta guía, se explicarán principalmente las teclas de acceso directo.

Usar las teclas de acceso directo

Para utilizar las teclas de acceso directo del teclado, haga lo siguiente:

- Mantenga presionada la tecla **Fn** y presione una tecla de acceso directo.















- Mantenga presionada la tecla **Fn** y presione la tecla **F12**. Cuando se encienda la función de Bloqueo de Fn, presione una tecla de acceso directo.



Cuando la función de Bloqueo de Fn está encendida, las teclas de acceso directo se activan sin presionar la tecla **Fn**.

Funciones de las teclas de acceso directo

<Funciones de las teclas de acceso directo>

Tecla	Descripción
F1 	Samsung Settings: Abra la aplicación Samsung Settings .
F2 	Control de brillo de la pantalla: Permite disminuir el brillo de la pantalla.
F3 	Control de brillo de la pantalla: Permite aumentar el brillo de la pantalla.
F4 	Monitor/pantalla externa: Cambia entre la pantalla y un dispositivo de pantalla externa cuando un dispositivo de pantalla externa esté conectado a la computadora.
F5 	Panel táctil: Permite activar o desactivar la función de Panel táctil.
F6 	Silencio: Permite silenciar o activar el audio.
F7 	Control de volumen: Permite disminuir el nivel de volumen.
F8 	Control de volumen: Permite aumentar el nivel de volumen.
F9 	Brillo de luz de fondo del teclado: Permite encender o apagar la luz de fondo del teclado y ajustar el brillo.
F10 	Bloquear micrófono: Permite encender o apagar el micrófono.
F11 	Bloquear cámara: Permite encender o apagar la cámara.
F12 	Bloqueo de Fn: Bloquea la tecla Fn para que las teclas de acceso directo se puedan utilizar sin presionar la tecla Fn .



Si las teclas de acceso directo no funcionan correctamente, instale la aplicación **Samsung Settings**.

Panel táctil

Utilice el panel táctil para mover el cursor o seleccionar un elemento. Las teclas izquierda y derecha del panel táctil funcionan igual que las teclas izquierda y derecha de un mouse.

- Utilice el panel táctil solo con los dedos. El panel táctil no reconocerá acciones de otros objetos.
- Las imágenes y el diseño del panel táctil podrían variar según el modelo.

Funciones básicas del panel táctil

- **Mover:** Para mover el cursor, mueva un dedo por el panel táctil.
- **Hacer clic:** Pulse el panel táctil o presione el botón izquierdo del panel táctil.

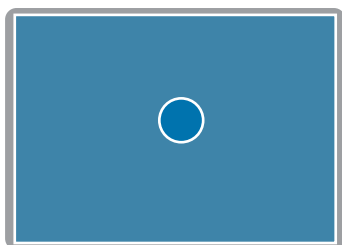

Pulse



Hacer clic

- **Hacer doble clic:** Pulse dos veces el panel táctil o presione dos veces el botón izquierdo del panel táctil.

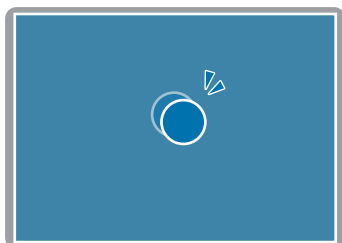

Doble pulsación



Doble clic

- **Hacer clic con el botón derecho:** Pulse el panel táctil con dos dedos simultáneamente o pulse el botón derecho del panel táctil.

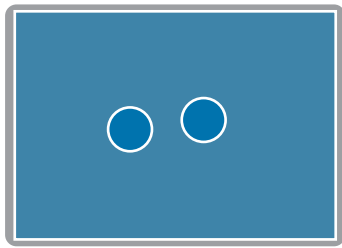

Pulse



Hacer clic

- **Arrastrar:** Para mover un ícono o el ícono de una aplicación a una ubicación deseada, manténgalo presionado y arrástrelo a la posición deseada con el botón izquierdo del panel táctil presionado.

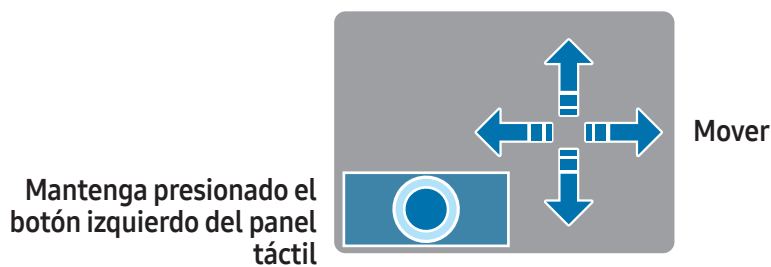

Funciones de gestos

- **Deslizar:** Para desplazarse hacia arriba, abajo, la izquierda o la derecha hacia una ubicación deseada, deslice dos dedos sobre el panel táctil.
- **Pellizcar:** Para aumentar el zoom, separe dos dedos sobre el panel táctil. Júntelos para reducir el zoom.

Configurar los gestos del panel táctil

Configure los gestos del panel táctil.

Seleccione el ícono de Inicio (■) → **Configuración** → **Bluetooth & dispositivos** → **Panel táctil** y seleccione las opciones deseadas.



Es posible que algunas opciones no estén disponibles en los ajustes del panel táctil según el modelo.

Ajuste de la sensibilidad de clic

Ajuste la fuerza necesaria para hacer clic en el panel táctil. Seleccione el ícono de Inicio (■) → **Configuración** → **Bluetooth y dispositivos** → **Panel táctil** y, a continuación, arrastre la barra junto al **Sensibilidad de clic**.

Cuando arrastre la barra hacia la derecha, debe presionar firmemente el panel táctil. Cuando la arrastre a la izquierda, puede presionar ligeramente el panel táctil.

Ajuste de la respuesta del panel táctil

Activa la respuesta háptica al pulsar el panel táctil y ajuste la intensidad de la vibración. Seleccione el ícono de Inicio (■) → **Configuración** → **Bluetooth y dispositivos** → **Panel táctil** → **Respuesta del panel táctil** y seleccione el interruptor para activarla. Arrastre la barra junto a **Intensidad** para ajustar la fuerza de la respuesta háptica.



Aumentar la intensidad puede incrementar el sonido del clic del panel táctil.

Bloqueo del panel táctil

Mantenga presionada la tecla **Fn** y presione la tecla **F5** para bloquear el panel táctil.

LAN inalámbrica

Conecte la computadora a una red inalámbrica para utilizar Internet.

 Estas descripciones son para los modelos de computadoras con un dispositivo o una tarjeta LAN inalámbrica. El dispositivo para LAN inalámbrica es opcional. Las imágenes en esta guía pueden diferir del producto real según el modelo del dispositivo de LAN inalámbrica.

Acerca del Punto de acceso (AP)

Un punto de acceso (AP) es un dispositivo de red que puentea las LAN inalámbricas y por cable y corresponde a un núcleo inalámbrico en una red por cable. Se pueden conectar múltiples dispositivos a un AP.

Conectarse a una red Wi-Fi

- 1 Seleccione los íconos de estado en la barra de tareas y seleccione el ícono de Administrar conexiones de Wi-Fi (➤) en la opción **Wi-Fi**.

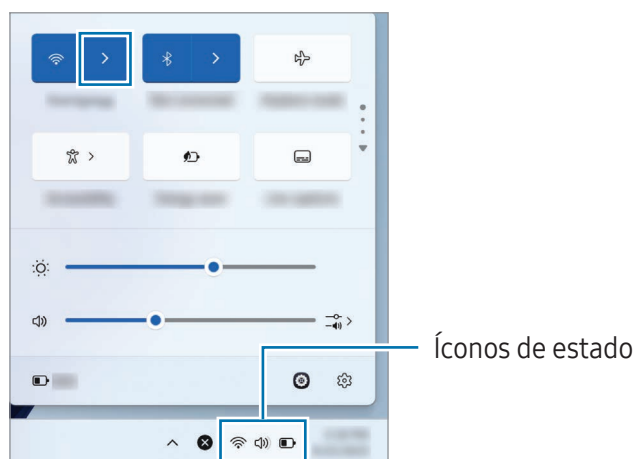

- 2 Seleccione una red de la lista de redes inalámbricas detectadas y seleccione **Conectarse automáticamente** → **Conectar**.
- 3 Ingrese una contraseña, de ser necesario, y seleccione **Siguiente**.
Una vez que la computadora se conecte a una red inalámbrica, intentará conectarse automáticamente a esta cuando esté disponible. Si necesita una contraseña de red, contacte al administrador del sistema.

Desactivar la función Wi-Fi

Cuando no esté utilizando la función Wi-Fi, apáguela para ahorrar energía de la batería. Seleccione los íconos de estado en la barra de tareas y seleccione el ícono de Wi-Fi (📶). La función Wi-Fi se desactiva.

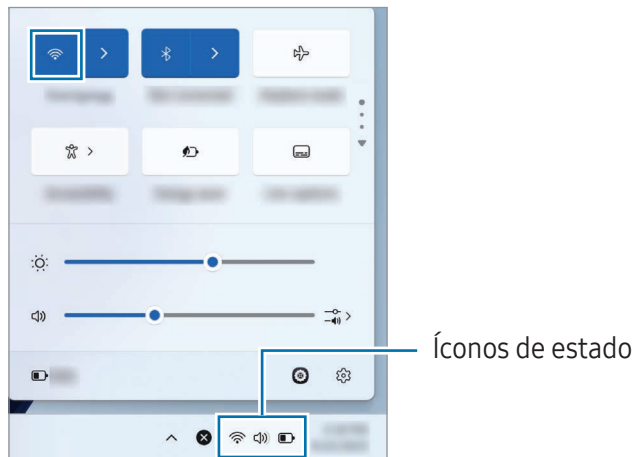

Modo avión

Configure la computadora para apagar todas las funciones inalámbricas en su computadora. Solo puede utilizar los servicios sin red.

Para activar el **Modo avión**, seleccione los íconos de estado en la barra de tareas y seleccione el ícono de Modo avión (✈️).

- ✍ El uso de computadoras en una aeronave o un barco puede estar sujeto a directrices y restricciones federales y locales. Consulte con la persona apropiada y siga siempre las instrucciones de la tripulación sobre cuándo y cómo usar su computadora.

Bluetooth

Utilice la función Bluetooth para escuchar música o intercambiar datos o archivos multimedia con otros dispositivos habilitados para Bluetooth.

- ❗ Samsunɡ no es responsable por la pérdida, la interceptación o el uso incorrecto de los datos enviados o recibidos a través de Bluetooth.
- Asegúrese siempre de compartir datos con dispositivos confiables que cuenten con la seguridad adecuada. Si hay obstáculos entre los dispositivos, es posible que se reduzca la distancia operativa.
- Es posible que algunos dispositivos, en especial aquellos que no están probados o autorizados por Bluetooth SIG, sean incompatibles con el dispositivo.
- No utilice la función Bluetooth para fines ilegales (por ejemplo, piratear copias de archivos o interceptar comunicaciones ilegalmente para fines comerciales). Samsunɡ no se hace responsable por la repercusión del uso ilegal de la función Bluetooth.

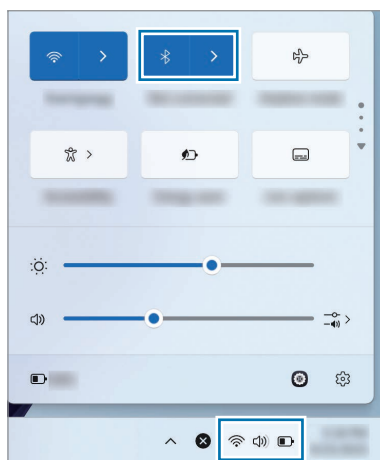

Vincular con otros dispositivos Bluetooth

- 1 Seleccione los íconos de estado en la barra de tareas para asegurarse de que Bluetooth está activado.



- 2 Seleccione el ícono de Inicio () → **Configuración** → **Bluetooth & dispositivos** → **Agregar dispositivo**.
- 3 Seleccione **Bluetooth** para seleccionar un dispositivo que desee agregar y termine de vincular.

Desvincular dispositivos Bluetooth

- 1 Seleccione el ícono de Inicio () → **Configuración** → **Bluetooth & dispositivos**.
En la computadora se mostrará los dispositivos vinculados.
- 2 En el dispositivo que desea desvincular de la computadora, seleccione el ícono de Más opciones () → **Quitar dispositivo**.
La conexión al dispositivo Bluetooth se desconectará.

Reconocimiento de huellas digitales

Puede ingresar a Windows, a las aplicaciones y a los servicios si le enseña a Windows a reconocer su huella digital.

Registrar su huella digital

Primero cree una contraseña y un PIN para utilizar la función de escaneo de huella digital.

- 1 Seleccione el ícono de Inicio () → **Configuración** → **Cuentas** → **Opciones de inicio de sesión**.
- 2 Seleccione **Reconocimiento de huellas digitales (Windows Hello)** → **Configurar** para iniciar el registro de la huella digital.
- 3 Seleccione **Empezar** en la ventana de **Configuración de Windows Hello**.
- 4 Introduzca el número PIN establecido.
- 5 Coloque el dedo en el sensor de reconocimiento de huellas digitales y levántelo repetidamente hasta que la configuración esté completa.

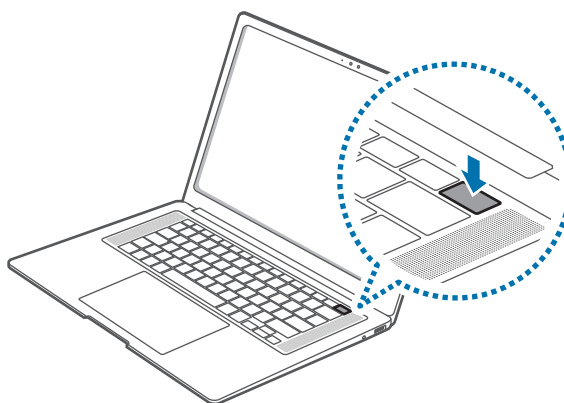
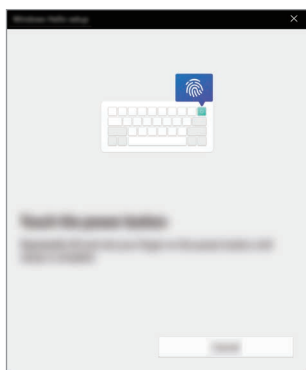

La ubicación del sensor de reconocimiento de huellas digitales podría variar en función del modelo.

- 6 El registro de la huella digital está completo.
Si desea agregar otra huella digital, seleccione **Agregar un dedo**.

Quitar una huella digital

- 1 Seleccione el ícono de Inicio (■) → **Configuración** → **Cuentas** → **Opciones de inicio de sesión**.
- 2 Seleccione **Reconocimiento de huellas digitales (Windows Hello)** → **Quitar**.
La huella digital se eliminará.

Desbloquear la pantalla con una huella digital

Para desbloquear la pantalla apoye su huella digital en el sensor de reconocimiento de huellas digitales.

Coloque un dedo registrado sobre el sensor de reconocimiento de huellas digitales.

La pantalla se desbloqueará si la huella digital se escanea correctamente.

Para un mejor reconocimiento de las huellas digitales

- Evite rasguñar o dañar el sensor de reconocimiento de huellas digitales con objetos metálicos como monedas, llaves y colgantes.
- Asegúrese de que el sensor de reconocimiento de huellas digitales y sus dedos estén limpios y secos.
- El sensor de reconocimiento de huellas digitales podría no reconocer las huellas digitales que tengan arrugas o cicatrices.
- El sensor de reconocimiento de huellas digitales podría no reconocer las huellas digitales de dedos pequeños o delgados.
- Si dobla el dedo o utiliza la punta del dedo, el sensor de reconocimiento de huellas digitales podría no reconocer las huellas digitales. Asegúrese de cubrir todo el sensor de reconocimiento de huella digital con el dedo.
- Con el fin de mejorar el desempeño de reconocimiento, registre las huellas digitales de la mano que más utiliza para realizar tareas en la computadora.
- En ambientes secos, es posible que se acumule electricidad estática en la computadora. Evite utilizar esta función en ambientes secos o, antes de utilizarla, descargue la electricidad estática tocando un objeto metálico.



Thunderbolt™ 4

Puede utilizar los dispositivos Thunderbolt™ o compartir archivos e impresoras mediante la conexión de dos computadoras que admitan Thunderbolt™.

Usar dispositivos Thunderbolt™

Conecte el dispositivo Thunderbolt™ al puerto Thunderbolt™ 4.

Conectar dos computadoras que admitan Thunderbolt™

- 1 Use un cable Thunderbolt™ (se vende por separado) para conectar las computadoras mediante los puertos Thunderbolt™ 4.
 - 2 Seleccione la tecla de Inicio () → **Configuración** → **Red e Internet** → **Configuración avanzada de red** → **Configuración avanzada de uso compartido**.
 - 3 Seleccione los interruptores de las opciones de uso compartido del perfil de red para activarlo.
 - 4 En el escritorio de la computadora principal, seleccione el ícono de la computadora conectada para acceder a la carpeta que se está compartiendo.
-  Si la computadora no escanea correctamente el dispositivo Thunderbolt™ luego de reconectarlo. Una vez que quita un dispositivo Thunderbolt™, puede conectar un nuevo dispositivo Thunderbolt™ después de algunos segundos. La computadora puede no reconocer un dispositivo conectado inmediatamente después de que se quitó el anterior.

Pantalla externa

Puede ser útil conectar la computadora a un dispositivo de pantalla externa para presentaciones o cuando ve una película. Los cables y adaptadores que se necesitan para conectar una pantalla externa se venden por separado. La computadora admite cables HDMI, cables de pantalla Thunderbolt™ y cables de pantalla USB tipo C.

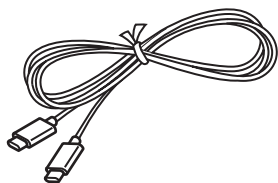

Cable Thunderbolt™ de pantalla

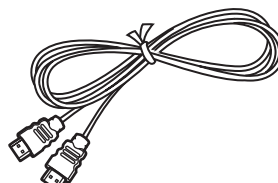

Cable HDMI

- ☑ Verifique los puertos disponibles en el dispositivo de la pantalla para asegurarse de que sean compatibles con la computadora.

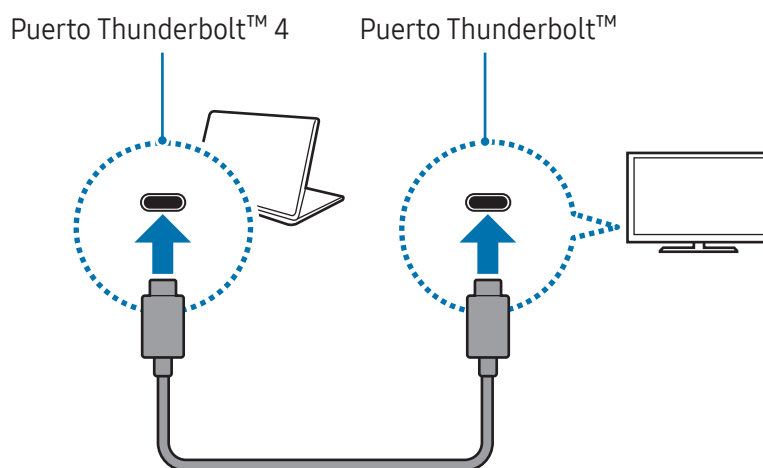

Conectar con una pantalla

- 1 Conecte el cable al puerto HDMI o al puerto Thunderbolt™ 4 de la computadora.
- 2 Conecte la otra punta del cable a la pantalla externa.
 - Al usar un cable de pantalla Thunderbolt™

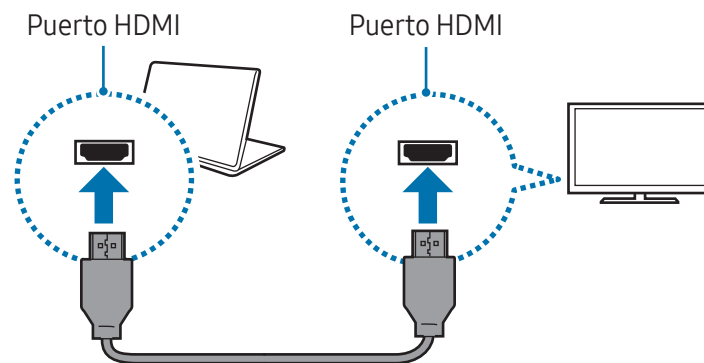

- Al usar un cable HDMI



- 3 Conecte el cable de alimentación a la pantalla externa.
 - 4 Encienda la pantalla y cambie el modo de pantalla a uno que admita la entrada externa.
 - 5 Mantenga presionada la tecla **Fn** y presione la tecla **F4**.
 - 6 Seleccione un modo.
 - **Solo pantalla de PC:** Muestra la pantalla solo en el monitor de la computadora.
 - **Duplicado:** Muestra la pantalla en ambas pantallas, la de la computadora y la externa.
 - **Ampliar:** Extiende la pantalla a una pantalla externa.
 - **Solo segunda pantalla:** Muestra la pantalla solo en la pantalla externa.
-  También puede seleccionar el modo de pantalla en las opciones de configuración de Windows. Seleccione el ícono Inicio () → **Configuración** → **Sistema** → **Pantalla** → **Varias pantallas** y seleccione **Detectar** junto a **Detectar otra pantalla**.

Aplicaciones y funciones

Usar aplicaciones



- Las imágenes y funciones disponibles pueden variar según el modelo y la versión de la aplicación.
- Es posible que algunas aplicaciones no estén disponibles según el modelo.
- Las aplicaciones que Samsung proporciona se pueden instalar desde **Microsoft Store**.
- **Aplicaciones relacionadas con software de terceros**

Si desea obtener descripciones sobre aplicaciones de terceros y solicitar servicios para estas, comuníquese con el fabricante correspondiente. Algunas acciones de resolución de problemas en respuesta a las solicitudes de servicios pueden no funcionar según el fabricante de la aplicación.

Samsung Account

Al usar la Samsung account, puede usar una variedad de servicios de Samsung que se brindan a través de computadoras, dispositivos móviles, televisores y el sitio web de Samsung.

Para verificar la lista de servicios que puede usar con su Samsung account, visite account.samsung.com.



Para usar esta función, la computadora debe estar conectada a Internet.

- 1 Seleccione el ícono de Inicio () → **Todos** → **Samsung Account**.
- 2 Seleccione **Iniciar sesión** e inicie sesión en su Samsung account. Si no tiene una Samsung account, seleccione **Crear cuenta**.

Buscar su ID y restablecer su contraseña

Si olvidó su ID o contraseña de su Samsung account, seleccione **Buscar ID** u **¿Has olvidado la contraseña?** en la pantalla de inicio de sesión de Samsung account. Puede buscar su ID o restablecer su contraseña tras ingresar la información requerida.

Cerrar sesión en su Samsung account

Cuando cierra la sesión de su Samsung account, sus datos relacionados con la Samsung account también se eliminarán de su computadora.

Seleccione el ícono de Inicio () → **Todos** → **Samsung Account** → **Cerrar sesión**.

Samsung Settings

Samsung Settings, una aplicación de ajustes integrados de Samsung que ofrece varias funciones de configuración.



Las imágenes y funciones disponibles pueden variar según el modelo y la versión de la aplicación.

1 Seleccione el ícono de Inicio () → **Todos** → **Samsung Settings**.

2 Seleccione una opción para configurar la función correspondiente.



〈Funciones de Ajustes de Samsung〉

Menú	Descripción
Conexiones	Establecer los ajustes de conexión, como la conexión Bluetooth.
Dispositivos conectados	Permite cambiar los ajustes para las conexiones de la computadora.
Sonido	Permite cambiar los parámetros de sonido.
Notificaciones	Permite cambiar la configuración de las notificaciones, como activar o desactivar las notificaciones de la aplicación o la función de no molestar.
Pantalla	Permite cambiar la configuración de la pantalla.
Seguridad y privacidad	Permite configurar el estado de seguridad y privacidad.
Funciones avanzadas	Active las funciones avanzadas y modifique los ajustes para controlarlas.
Batería y rendimiento	Permite establecer la configuración de la batería.
Teclado	Permite configurar los ajustes de iluminación del teclado.
Acerca de	Permite verificar la computadora y la información de la aplicación Ajustes de Samsung.

Samsung Notes

Permite crear notas introduciendo texto desde el teclado o escribiendo o dibujando en la pantalla. También puede insertar imágenes o grabaciones de voz en las notas.

Crear notas



- 1 Seleccione el ícono de Inicio () → **Todos** → **Samsung Notes** → **Crear nota** y cree una nota.
Seleccione un método de entrada de la barra de herramientas en el lado derecho de la pantalla.
- 2 Cuando haya terminado de redactar la nota, seleccione el ícono de Volver () para guardarla.
Si desea guardar la nota con otro formato de archivo, seleccione el ícono de Guardar como archivo ()

Eliminar notas

Haga un clic con el botón derecho sobre la nota que desea eliminar de la lista de notas y seleccione **Eliminar**.

Samsung Flow

Conecte su dispositivo móvil a su computadora y utilícelos juntos para hacer cosas como verificar notificaciones y compartir contenido.

- 1 Seleccione el ícono de Inicio () → **Todos** → **Samsung Flow**.
 - 2 En el dispositivo móvil, abra la aplicación Samsung Flow.
Si no tiene Samsung Flow instalada, descárguela de Galaxy Store o Play Store.
 - 3 Seleccione **Iniciar**.
 - 4 Seleccione su dispositivo móvil de la lista de dispositivos detectados.
Si aparece la ventana emergente para seleccionar el método de conexión, seleccione el método que desee.
 - 5 Verifique la clave en ambos dispositivos y seleccione **Aceptar**.
Los dispositivos se conectarán.
-  • Esta función solo está disponible en algunos dispositivos Android de Samsung.
- Consulte la guía de usuario del dispositivo móvil para obtener más información sobre cómo utilizar Samsung Flow.

Studio

Permite crear y editar videos mediante fotos y videos en su computadora.

- 1 Seleccione el ícono de Inicio () → **Todos** → **Studio**.
- 2 Seleccione **Iniciar proyecto**.
- 3 Seleccione **Importar** y seleccione **Archivos**, **Carpeta** o **Galería de Samsung** para agregar archivos.
- 4 Edite el video e inserte música o texto.
- 5 Cuando termine de editar el video, seleccione **Exportar** para guardarlo.

Samsung Gallery



Acceda a imágenes y videos almacenados en su computadora.

Visualización de imágenes y videos



Seleccione el ícono de Inicio () → **Todos** → **Samsung Gallery**.

Se mostrarán las imágenes y videos almacenados en su computadora.

Editar imágenes o videos

- 1 Seleccione el ícono de Inicio () → **Todos** → **Samsung Gallery**.
- 2 Seleccione las imágenes y videos que quiere editar y seleccione el ícono de Editar ()

Borrar imágenes o videos

- 1 Seleccione el ícono de Inicio () → **Todos** → **Samsung Gallery**.
- 2 Seleccione las imágenes y videos que quiere borrar y seleccione el ícono de Borrar ()
Las imágenes y los videos borrados se moverán a la papelera de reciclaje de Windows.

Samsung Care+

Los servicios garantizados proporcionados por **Samsung Care+** cubrirán determinados problemas que puedan surgir con el uso del producto, tales como computadoras dañadas o extraviadas.

Seleccione el ícono de Inicio () → **Todos** → **Samsung Care+**.

Se mostrará el sitio. Consulte el sitio web para obtener más información.



- Para usar esta función, la computadora debe estar conectada a Internet.
- Es posible que esta función no esté disponible según el modelo o la región.

Samsung Pass

En su computadora, use la información de inicio de sesión o personal guardada en Samsung Pass en su teléfono o tableta. Cuando ingrese su Samsung account, ID, contraseña o información personal, como su dirección, use Samsung Pass para iniciar sesión o ingresar información.



- Para usar esta función, debe completar la configuración de Samsung Pass en su teléfono o tableta, y también registrar primero su información. Consulte la guía de usuario del dispositivo para obtener más información.
- Para utilizar esta función, deberá iniciar sesión en su Samsung account. Use la misma Samsung account que se configuró con Samsung Pass en su teléfono o tableta.
- Para usar esta función, la computadora debe estar conectada a Internet.

- 1 Seleccione el ícono de Inicio () → **Todos** → **Samsung Pass**.
- 2 Seleccione **Iniciar** y siga las instrucciones en pantalla para completar la configuración.
- 3 En la página de inicio de sesión del sitio web o de la aplicación, inicie sesión o ingrese información personal con Samsung Pass.

Samsung Cloud

Puede utilizar funciones comunes de aplicaciones y servicios que utilizan Samsung Cloud.

Seleccione el ícono de Inicio () → **Todos** → **Samsung Cloud**.

Samsung Find

Puede localizar su dispositivo Galaxy o etiqueta inteligente y el de su familia. También puede verificar la ubicación de su familia u otras personas preestablecidas. Además, puede localizar su computadora con la ayuda de dispositivos Galaxy cercanos, incluso si no está conectada a una red.

Seleccione el ícono de Inicio () → **Todos** → **Samsung Find**.



- Para utilizar esta función, deberá iniciar sesión en su Samsung account.
- La ubicación indicada puede ser aproximada, según la red, la ubicación o las condiciones del entorno.
- Cuando se conecta la red, se habilitan las funciones de Samsung Find.

Bixby

Bixby es una interfaz de usuario que lo ayuda a usar su dispositivo de manera más conveniente.

Puede hablarle a Bixby o escribirle un texto. Bixby abrirá la función que solicite o mostrará la información que desee. Visite www.samsung.com/bixby para obtener más información.



- Bixby solo está disponible en algunos idiomas, y puede no estar disponible dependiendo de la región.
- Para usar esta función, la computadora debe estar conectada a Internet.

Empezar a usar Bixby

Seleccione el ícono de Inicio () → **Todos** → **Bixby**. Aparecerá la página Introducción a Bixby. Después de seleccionar el idioma para usar con Bixby, inicie sesión en su Samsung account, y complete la configuración siguiendo las instrucciones en pantalla, aparecerá la pantalla de Bixby.

Cómo usar Bixby



Diga “Hi, Bixby”, y diga lo que desea. O bien, pulse las teclas **Ctrl**, **Shift**, y **B** al mismo tiempo y dígale a Bixby lo que desea.

Por ejemplo, diga “Hi, Bixby”, y luego, “How's the weather today?” La información sobre el clima aparecerá en la pantalla.

Si Bixby hace una pregunta durante una conversación, diga, “Hi, Bixby” y responda. O bien, seleccione el ícono de Hablar con Bixby () y responda Bixby.

Despertar Bixby con su voz

Puede comenzar una conversación con Bixby diciendo: “Hi, Bixby”.

- 1 Seleccione el ícono de Inicio () → **Todos** → **Bixby**.
- 2 Seleccione el ícono de Más opciones () → **Settings** y seleccione el interruptor **Wake with “Hi, Bixby”** para activarlo.
Ahora puede decir “Hi, Bixby” y empezar una conversación.

Comunicarse con un texto

Si no se reconoce su voz debido a que está en un entorno ruidoso o si se encuentra en una situación en la que hablar es difícil, puede comunicarse con Bixby a través de un mensaje de texto.

Pulse las teclas **Ctrl**, **Shift** y **B** al mismo tiempo y escriba lo que desea.

Galaxy Book Smart Switch

Usar la aplicación **Galaxy Book Smart Switch** permite transferir datos de una computadora anterior a una nueva.



- Para utilizar esta función, tanto su computadora actual como su computadora anterior deben estar conectadas al mismo punto de acceso Wi-Fi.
- Es posible que esta función no sea compatible con algunas computadoras.
- Samsung toma en serio los derechos de autor. Transfiera solamente el contenido que es de su propiedad o que tiene derecho de transferir.

1 En la computadora anterior, abra la aplicación **Galaxy Book Smart Switch**.

Si no tiene la aplicación, descárguela de **Microsoft Store**.

2 En su computadora, seleccione el ícono de Inicio () → **Todos** → **Galaxy Book Smart Switch**.

3 Coloque las computadoras una cerca de la otra.

4 En la computadora anterior, seleccione **Enviar datos**.

5 En su computadora, seleccione **Recibir datos**.

6 En la computadora anterior, seleccione **Permitir**.

7 En su computadora, seleccione un elemento y seleccione **Transferir**.



Transferir datos aumenta el consumo de energía de la batería de su computadora. Asegúrese de que su computadora tenga la carga suficiente antes de transferir datos. Si la carga de la batería es baja, es posible que se interrumpa la transferencia de datos.

Galaxy Book Experience

Usar la aplicación **Galaxy Book Experience** le permite verificar la información para diversas aplicaciones o funciones proporcionadas por Samsung y utilizarlas.

1 Seleccione el ícono de Inicio () → **Todos** → **Galaxy Book Experience**.

2 Seleccione **Buscar** para buscar la aplicación o función que desee usar.

3 Seleccione **Abrir** para abrir la aplicación.

Si no tiene la aplicación en su computadora, seleccione **Instalar** para descargarla.

Device Care

Puede realizar una copia de seguridad y restaurar los datos de su computadora o realizar un restablecimiento de los datos de fábrica. También puede verificar y limpiar el almacenamiento o la memoria, y actualizar aplicaciones y controladores en su computadora.

Proteja su privacidad activando el modo de mantenimiento cuando envíe su computadora a reparar.

Copia de seguridad y restauración de datos



- 1 Seleccione el ícono de Inicio () → **Todos** → **Device Care**.
- 2 Seleccione **Respaldar y restaurar** → **Respaldar ahora**.
Para restaurar su computadora, seleccione **Restaurar** la imagen de la copia de seguridad que desea restaurar.

 Haga una copia de seguridad de los datos importantes con regularidad antes de que la computadora tenga un problema.



Gestionar el almacenamiento

- 1 Seleccione el ícono de Inicio () → **Todos** → **Device Care**.
- 2 Seleccione **Almacenamiento**.
- 3 Revise el estado del almacenamiento utilizado y disponible.
Para eliminar archivos que ya no usa, seleccione una categoría, seleccione un elemento y luego seleccione **Eliminar**.

Actualización de las aplicaciones y controladores

- 1 Seleccione el ícono de Inicio () → **Todos** → **Device Care**.
 - 2 Seleccione **Actualizaciones**.
Actualice las aplicaciones y los controladores con regularidad para que su computadora funcione sin problemas y mantenga su rendimiento.
-  • Para verificar las actualizaciones disponibles, la computadora debe estar conectada a Internet.
- Solo se pueden actualizar las aplicaciones que se instalaron con esta aplicación.

Restablecimiento de la computadora

- 1 Seleccione el ícono de Inicio () → **Todos** → **Device Care**.
 - 2 Seleccione **Restablecer ajustes de fábrica** y seleccione **Iniciar restablecimiento de fábrica**.
-  Realice copias de seguridad de aplicaciones y datos personales en un dispositivo de almacenamiento externo antes de realizar el restablecimiento de fábrica de la computadora.

Uso del modo de mantenimiento

- 1 Seleccione el ícono de Inicio () → **Todos** → **Device Care**.
- 2 Seleccione **Modo Mantenimiento** → **Activar el modo Mantenimiento** y siga las instrucciones en la pantalla.
La computadora entrará en el modo de mantenimiento.

Optimizar la memoria

- 1 Seleccione el ícono de Inicio () → **Todos** → **Device Care**.
- 2 Seleccione **Optimizar memoria**.
Revise el consumo de memoria y limpie la memoria no utilizada.

Diagnóstico de PC

Puede inspeccionar el estado del hardware de la computadora.



- Esta aplicación es una herramienta complementaria para verificar el estado del hardware de la computadora, por lo que es posible que no detecte todos los problemas de hardware.
- Para obtener resultados de prueba precisos, se recomienda conectar el adaptador antes de iniciar la prueba.
- Se recomienda usar la última versión de la aplicación. Seleccione el ícono de Inicio (Windows logo) → **Todos** → **Diagnóstico de PC** → **Información** y verifique si hay actualizaciones disponibles.

- 1 Seleccione el ícono de Inicio (Windows logo) → **Todos** → **Diagnóstico de PC**.
- 2 Seleccione el elemento que desea probar. También puede seleccionar **Probar todo** para realizar una prueba en todos los elementos.
Si el ícono de exclamación (Warning icon) aparece en algún elemento después de completar la prueba, selecciónelo para ver las soluciones.

Screen Recorder







Grabe la pantalla mientras utiliza la computadora.

1 Seleccione el ícono de Inicio () → **Todos** → **Screen Recorder**.

La barra de herramientas de la grabadora de pantalla aparecerá en la parte superior de la pantalla.

2 Seleccione el ícono de Comenzar a grabar () para comenzar la grabación.

La grabación se iniciará al finalizar la cuenta regresiva.

- Para ajustar la posición y el tamaño del área de grabación, seleccione el ícono de Grabar parte de la pantalla () antes de comenzar a grabar.
- Para hacer una captura de pantalla, seleccione el ícono de Captura de pantalla ().
- Para grabar la pantalla con una superposición de video de usted mismo, seleccione el ícono de Webcam (). Aparecerá la ventana cámara web.
- Para cambiar la configuración de la grabadora de pantalla, seleccione el ícono de Ajustes () antes de comenzar a grabar.
- Para escribir o dibujar sobre la pantalla, seleccione el ícono de Herramientas de lápiz ().
- Para agregar un cuadro de texto en la pantalla, seleccione el ícono de Herramientas de texto ().

3 Cuando haya terminado de grabar la pantalla, seleccione el ícono de Detener grabación ().

Puede verificar el archivo en **Videos** o **Imágenes**.

4 Seleccione el ícono de Cerrar grabadora de pantalla () para finalizar la barra de herramientas de la grabadora de pantalla.



- Si la computadora se apaga de forma anormal mientras está grabando la pantalla, el archivo grabado no se reproducirá con normalidad.
- Es posible que algunas aplicaciones o programas no admitan las funciones de registro de pantalla o captura de pantalla.

Configurar la resolución de video

1 Seleccione el ícono de Inicio () → **Todos** → **Screen Recorder**.

La barra de herramientas de la grabadora de pantalla aparecerá en la parte superior de la pantalla.

2 Seleccione el ícono de Ajustes (.

Se muestra la ventana de **Ajustes de Screen Recorder**.

3 Seleccione **Video** y seleccione la resolución que desee en **Resolución de video**.

 Puede configurar la resolución de video solo cuando graba en modo de pantalla completa.

Second Screen

Conecte su computadora y su tablet para usar la tablet como una pantalla adicional para la computadora.

-  • Solo las tablets Samsung se pueden conectar mediante esta función. Para verificar los modelos que admiten la función de segunda pantalla, visite el sitio web de Samsung.
- Esta función solo está disponible en las tablets que ejecutan el software One UI 5.1.1 o superior.
 - Para utilizar esta función, debe conectar la computadora y la tablet al punto de acceso Wi-Fi. No es necesario conectar ambos dispositivos al mismo punto de acceso Wi-Fi, pero se recomienda conectarlos al mismo punto de acceso Wi-Fi para una conexión estable.
 - Cuando se conecta la red, se habilitan las funciones de la segunda pantalla.

1 En su tablet, active la función Segunda pantalla.

2 Seleccione el ícono de Inicio () → **Todos** → **Second Screen**.

3 Seleccione su tablet de la lista de dispositivos detectados.

La pantalla de su computadora aparecerá en la tablet conectada.

 Si la computadora ha estado previamente conectada a una tablet, se volverá a conectar automáticamente a dicha tablet.

SmartThings

Controle y gestione dispositivos inteligentes y productos compatibles con SmartThings.

Seleccione el ícono de Inicio () → **Todos** → **SmartThings**.

- **Inicio:** Puede controlar los dispositivos o rutinas de uso frecuente directamente en Favoritos y Vista de mapa.
- **Dispositivos:** Permite gestionar los dispositivos conectados.
- **Rutinas:** Permite gestionar las rutinas.
- **Explorar:** Permite verificar información útil acerca de las funciones que se usan con los dispositivos conectados.
- **Historial:** Permite verificar el historial de los dispositivos conectados.
- **Notificaciones:** Permite verificar las notificaciones para los dispositivos conectados y los servicios.



- Para utilizar esta función, deberá iniciar sesión en su Samsung account.
- Puede conectar los dispositivos mediante la aplicación SmartThings en su teléfono o tableta.
- Los problemas o defectos propios de los dispositivos conectados no están cubiertos por la garantía de Samsung. Si ocurren problemas o defectos en los dispositivos conectados, contáctese con el fabricante.
- Para usar esta función, la computadora debe estar conectada a Internet.

Quick Share

Permite enviar contenido a dispositivos cercanos a través de Wi-Fi Directo o Bluetooth.

- 1 Seleccione el ícono de Inicio () → **Todos** → **Quick Share**.
- 2 Seleccione el dispositivo al que transferirá el contenido.
- 3 Seleccione el contenido.
- 4 Acepte la solicitud de transferencia de archivo en el otro dispositivo.

Quick Search

Permite buscar contenidos en la computadora rápidamente.

1 Seleccione el ícono de Inicio () → **Todos** → **Quick Search**.

2 Lea las instrucciones en la pantalla y seleccione **Iniciar Quick Search**.

 Este paso aparece solamente cuando se utiliza la aplicación por primera vez.

3 Seleccione el campo de búsqueda y escriba una palabra clave.
Se realizará la búsqueda del contenido en la computadora.

Teléfono



Conecte su computadora al teléfono para usar las funciones de llamadas en la computadora con su número de teléfono.

 • Esta función solo está disponible en algunos dispositivos Android de Samsung.
• Debe registrarse e iniciar sesión en la misma Samsung account en la computadora y el teléfono. Algunas funciones de llamadas pueden no estar disponibles.
• Para usar esta función, debe activar Llamada y texto en la función del otro dispositivo en el teléfono. Consulte la guía de usuario del dispositivo para obtener más información.

1 Seleccione el ícono de Inicio () → **Todos** → **Teléfono**.

2 Lea y acepte el Contrato de usuario.

 Este paso aparece solamente cuando se utiliza la aplicación por primera vez.

3 Seleccione el ícono de Teclado () e ingrese un número de teléfono y luego seleccione el ícono de Llamada de voz () para hacer una llamada de voz.

Selección por IA

Permite seleccionar un área de la pantalla y buscar información o utilizar diversas funciones inteligentes.

- 1 Seleccione el ícono de Inicio () → **Todas** → **Selección por IA**.
- 2 Pulse o dibuje un círculo alrededor del contenido que desea seleccionar.
- 3 Seleccione una opción para utilizar para el área seleccionada.

Dispositivos cercanos

Permite controlar dispositivos conectados cercanos o conectar otros dispositivos cercanos.



- Para usar esta función, su computadora y los dispositivos cercanos deben haber iniciado sesión en la misma Samsung account y tener las funciones de Wi-Fi y Bluetooth activadas.
- Esta función solo está disponible en los teléfonos y tabletas Galaxy que ejecutan la versión de One UI 7 o un software superior y televisores Samsung fabricados después de 2016.

- 1 Seleccione el ícono de Inicio () → **Todas** → **Dispositivos cercanos**.

Los dispositivos conectados cercanos aparecerán con una línea que los une al círculo alrededor de su computadora.

- 2 Seleccione un dispositivo cercano para controlar.
 - Para conectar otros dispositivos cercanos, arrástrelos desde el panel en la parte inferior de la pantalla hacia el círculo.
 - Para finalizar una conexión, arrastre el dispositivo al panel en la parte inferior de la pantalla.

Multicontrol

Utilice el mouse y el teclado de su computadora para controlar dispositivos como teléfonos, tabletas y televisores Galaxy, y arrastre y suelte los archivos entre los dispositivos conectados.



- Para usar esta función, su computadora y dispositivo deben iniciar sesión en la misma Samsung account, y tener Wi-Fi, Bluetooth y las funciones de Control múltiple activadas.
- No es necesario conectar ambos dispositivos al mismo punto de acceso Wi-Fi, pero se recomienda conectarlos al mismo punto de acceso Wi-Fi para una conexión estable.

- 1 Seleccione el ícono de Inicio () → **Todas** → **Multicontrol** y pulse el interruptor para activarla.
- 2 Seleccione un dispositivo para conectar en la lista de dispositivos detectados. Cuando el dispositivo se conecte, aparecerá alrededor de su computadora.
 - Puede usar el mouse y el teclado de la computadora en el dispositivo conectado para mover el cursor a la pantalla del dispositivo conectado.
 - Para compartir archivos entre los dispositivos conectados, arrastre el archivo que desee desde un dispositivo y suéltelo en otro.

Compartir almacenamiento

Acceda y gestione archivos desde su teléfono o tablet Galaxy a través del Explorador de archivos en su computadora.



- Para usar esta función, su computadora y dispositivo deben iniciar sesión en la misma Samsung account, y tener Wi-Fi, Bluetooth y las funciones Compartir almacenamiento activadas.
- No es necesario conectar ambos dispositivos al mismo punto de acceso Wi-Fi, pero se recomienda conectarlos al mismo punto de acceso Wi-Fi para una conexión estable.

- 1 Seleccione el ícono de Inicio () → **Todas** → **Compartir almacenamiento** y pulse el interruptor para activarla.
- 2 Seleccione un dispositivo para conectar en la lista de dispositivos detectados.
- 3 En el dispositivo que desea conectar, pulse **Permitir**.
- 4 Seleccione **Abrir** junto al nombre del dispositivo conectado para gestionar los archivos del dispositivo.

Ajustes

Brillo de la pantalla

Ajuste el brillo de la pantalla para aumentar la duración de la batería y disminuir la tensión ocular.



Controlar el brillo con el teclado

- Para atenuar la pantalla, mantenga presionada la tecla **Fn** y presione la tecla **F2**.
- Para aumentar el brillo de la pantalla, mantenga presionada la tecla **Fn** y presione la tecla **F3**.

Controlar el brillo con la barra de tareas

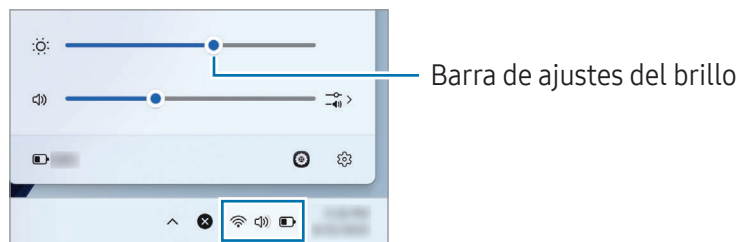
- 1 Seleccione los íconos de estado en la barra de tareas.
- 2 Arrastre la barra de ajustes hasta el nivel de brillo deseado.



-  La pantalla se oscurece ligeramente cuando se desconecta el adaptador para ahorrar energía. Para desactivar esta función, seleccione el ícono de Inicio () → **Todos** → **Samsung Settings** → **Pantalla** y seleccione el interruptor de la función **Función Ahorro de batería de la pantalla** para **Desactivado**.

Vision Booster

Puede ver la pantalla claramente incluso en condiciones de mucha luz o al aire libre ajustando los colores, el contraste y el brillo de la pantalla según el entorno de manera automática.

Seleccione el ícono de Inicio () → **Todos** → **Samsung Settings** → **Pantalla** y luego seleccione el interruptor **Vision Booster** para activarlo.

Cambiar el modo de pantalla

Seleccione la configuración de pantalla óptima según su actividad.



Es posible que algunas opciones no estén disponibles según el modelo.

- 1 Seleccione el ícono de Inicio () → **Todos** → **Samsung Settings**.
- 2 Seleccione **Pantalla** → **Modo Automático** y seleccione una opción.
 - **Modo Automático**: Optimiza automáticamente la pantalla para el programa que se esté utilizando.
 - **Intenso (nativo de AMOLED)**: Las escenas son más intensas y definidas al utilizar el espacio de color AMOLED.
 - **Natural (sRGB)**: Hace que los videos se vean naturales utilizando el espacio de color sRGB.
 - **Edición de imagen (Adobe RGB)**: Optimiza la edición de imágenes utilizando el espacio de color Adobe RGB.
 - **Video (DCI-P3)**: Optimiza películas utilizando el espacio de color DCI-P3.

Optimizar el balance de color de la pantalla completa

Optimice el color de la pantalla mediante el ajuste de los tonos de color según su preferencia.

- 1 Seleccione el ícono de Inicio () → **Todos** → **Samsung Settings** → **Pantalla**.
- 2 Arrastre la barra de ajustes de color en **Tono de color**.
Cuando arrastra la barra de ajustes de color hacia **Frío**, aumenta el tono del color azul. Cuando arrastra la barra hacia **Cálido**, aumenta el tono del color rojo.

Volumen

Ajuste el volumen del sistema o del sonido cuando se reproduzca música o video.

Controlar el volumen con el teclado

- Para bajar el volumen, mantenga presionada la tecla **Fn** y presione la tecla **F7**.
- Para subir el volumen, mantenga presionada la tecla **Fn** y presione la tecla **F8**.
- Para silenciar o volver a habilitar el sonido, mantenga presionada la tecla **Fn** y presione la tecla **F6**.

Controlar el volumen con la barra de tareas

- 1 Seleccione los íconos de estado en la barra de tareas.
- 2 Arrastre la barra de ajustes hasta el volumen deseado.

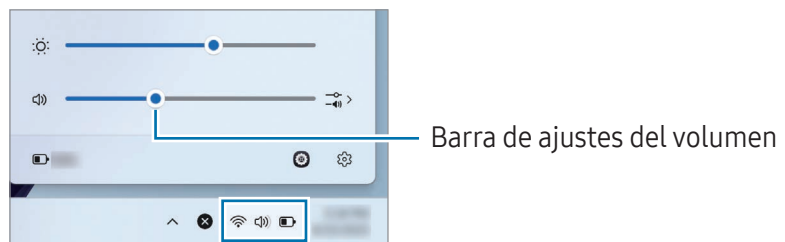

Accesibilidad

Configure diversos ajustes para mejorar la accesibilidad a la computadora.

Seleccione el ícono de Inicio () → **Configuración** → **Accesibilidad** y seleccione la función que desee.

Consulte www.microsoft.com/en-us/windows/accessibility-features para obtener más información.

BIOS (Herramienta de configuración)

Defina una contraseña de inicialización, cambie la prioridad de inicialización o configure los conjuntos de chip instalados.

- Las configuraciones incorrectas podrían provocar errores de funcionamiento o fallos en el sistema.
- Las pantallas, menús y elementos de configuración de BIOS podrían tener un aspecto diferente en función del modelo y la versión de BIOS.
- Las funciones de configuración de BIOS están sujetas a actualizaciones.

Ingresar en la pantalla BIOS

- 1 Encienda la computadora.
- 2 Antes de que aparezca el Logotipo Samsung, presione la tecla **F2** varias veces.
 - Si la computadora está protegida por contraseña, presiones la tecla **F2** varias veces antes de que aparezca la pantalla de contraseña.
 - Si aparece la pantalla de contraseña o la pantalla de inicio de Windows, reinicie la computadora e inténtelo nuevamente.

La pantalla BIOS

La pantalla de configuración de BIOS aparece como se muestra a continuación.

Puede cambiar la configuración de BIOS con el teclado o el mouse.

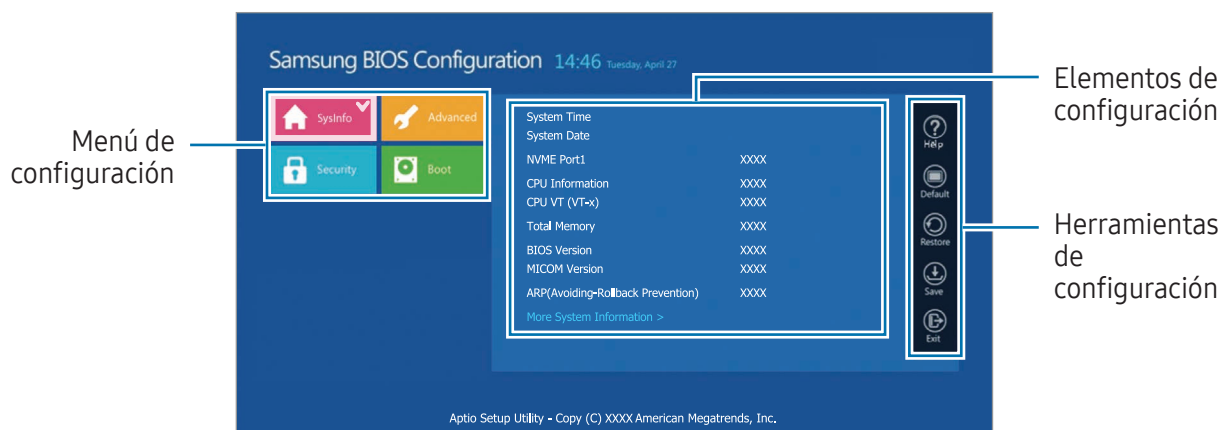

<Funciones de la pantalla BIOS>

Nombre	Descripción
Herramientas de configuración	<ul style="list-style-type: none"> • Help: Permite obtener ayuda con la configuración de BIOS. • Default: Permite restablecer la configuración predeterminada. • Restore: Permite cancelar los cambios. • Save: Permite guardar los ajustes. • Exit: Permite salir de la configuración de BIOS.
Menú de configuración	<ul style="list-style-type: none"> • SysInfo: Permite verificar las especificaciones de la computadora. • Advanced: Permite configurar los conjuntos de chips y las funciones adicionales. • Security: Permite configurar las funciones de seguridad. • Boot: Permite configurar accesorios y ver configuraciones relacionadas con la inicialización.



La pantalla de configuración de BIOS aparece solo en inglés.

Contraseña de inicialización

La contraseña de inicialización de BIOS permite mejorar la protección contra virus y ataques de hackers.



- No olvide la contraseña ni la divulgue a otras personas.
- Si olvida la **Supervisor Password** o la **HDD Password**, necesita asistencia del Centro de servicio Samsung. En este caso, se cobrará una tarifa por este servicio.
- Si se olvida la **User Password**, deshabilite la **Supervisor Password** y se deshabilitará automáticamente la **User Password**.

Configurar contraseñas

Puede configurar contraseñas siguiendo las instrucciones en la pantalla de configuración de BIOS.

- **Supervisor Password** (nivel de seguridad bajo): Esta contraseña se le solicitará al encender la computadora o ingresar en la configuración de BIOS.
- **User Password** (nivel de seguridad bajo): Esta contraseña se le solicitará para ingresar en la configuración de BIOS. Esta contraseña se desactivará automáticamente si la **Supervisor Password** se deshabilita.
- **HDD Password** (nivel de seguridad alto): Esta contraseña se le solicitará para acceder al disco duro (HDD) desde otra computadora. Es posible que esta contraseña no sea compatible, según el modelo o el dispositivo de almacenamiento.

Configurar una contraseña de inicialización

- 1 Encienda la computadora.
 - 2 Antes de que aparezca el Logotipo Samsung, presione la tecla **F2** varias veces.
 - 3 Acceda al menú **Security** en la pantalla de configuración de BIOS.
 - 4 Seleccione un tipo de contraseña (**Set Supervisor Password**, **Set User Password** o **Set HDD Password**).
Si no puede seleccionar un elemento o si aparece el mensaje **HDD Password Frozen**, apague la computadora y enciéndala de nuevo. Luego, presione la tecla **F2** varias veces antes de que aparezca el Logotipo Samsung para ingresar a la pantalla de Configuración de BIOS.
 - 5 Introduzca una contraseña y seleccione **OK**.
La contraseña debe contener 8 a 20 caracteres entre letras mayúsculas/minúsculas y números.
 - 6 Seleccione **Save** → **OK** para guardar y reiniciar.
-  • Para habilitar la opción de **Password On Boot**, configurar una **Supervisor Password** e ingrese la contraseña cuando inicie la computadora.
 - Para algunos modelos, si aparece el mensaje de contraseña ingresada en la ventana de **Setup Notice**, seleccione **OK** para completar la configuración.

Eliminar una contraseña

- 1 Encienda la computadora.
 - 2 Antes de que aparezca el Logotipo Samsung, presione la tecla **F2** varias veces.
 - 3 Acceda al menú **Security** en la pantalla de configuración de BIOS.
 - 4 Seleccione un tipo de contraseña (**Set Supervisor Password**, **Set User Password** o **Set HDD Password**).
 - 5 Introduzca la contraseña actual junto a **Enter Current Password**.
 - 6 No introduzca caracteres junto a **Create New Password**, **Confirm New Password** y seleccione **OK** → **OK**.
 - 7 Seleccione **Save** → **OK** para guardar y reiniciar.
-  En algunos modelos, para cancelar la contraseña, seleccione **Cancel** en la ventana de **Setup Notice**.

Cambio de la prioridad de inicialización

Modifique la prioridad de inicialización de la configuración de BIOS.

- 1 Encienda la computadora.
- 2 Antes de que aparezca el Logotipo Samsung, presione la tecla **F2** varias veces.
- 3 Acceda al menú **Boot** en la pantalla de configuración de BIOS.
- 4 Seleccione **Boot Device Priority**.
- 5 Seleccione una opción del menú para abrir la lista.
- 6 Seleccione una opción.
- 7 Seleccione **Save** → **OK** para guardar y reiniciar.
Seleccione **Exit** → **OK** para reiniciar sin guardar los cambios.

Uso de la función de calibración de la batería

Cuando cargue y descargue la batería repetidamente durante un corto tiempo, el tiempo de vida de la batería puede reducirse por la diferencia entre la carga de batería real y la carga restante que se muestre.

Puede hacer que se muestren a la vez la carga real de la batería y la restante si se descarga la batería por completo mediante la función de calibración de la batería y, luego, se la recarga otra vez.



Los términos pueden variar del producto real según el modelo de la computadora y la versión del controlador.

- 1 Apague la computadora y desconecte el adaptador.
- 2 Vuelva a encender la computadora y pulse la tecla **F2** antes de que aparezca el logotipo Samsung para entrar a la pantalla de configuración de BIOS.
- 3 Seleccione **Advanced** → **Smart Battery Calibration**.
- 4 La función de calibración de la batería se activa y la batería se descarga por la fuerza. Para detener la operación, presione la tecla **Esc**.
Esta operación lleva entre 3 y 5 horas según la capacidad de la batería y la carga restante de la batería.

Uso de la función Smart Battery Power Off

Guardar la computadora descargada durante un largo período puede acortar rápidamente la duración de la batería. Si no va a utilizar la computadora por mucho tiempo, más de 3 meses, puede usar la función Smart Battery Power Off para evitar que se reduzca la duración de la batería.



- Después de apagar la computadora, guárdela en un ambiente fresco y seco para mantener estable el rendimiento de la batería.
- La batería se debe cargar al 30% como mínimo antes de usar esta función.
- Para usar esta función, se recomienda utilizar un adaptador aprobado por Samsung.

- 1 Apague la computadora y desconecte el adaptador.
- 2 Vuelva a encender la computadora y pulse la tecla **F2** antes de que aparezca el logotipo Samsung para entrar a la pantalla de configuración de BIOS.
- 3 Seleccione **Advanced** → **Smart Battery Power Off**.
- 4 Seleccione **Yes**.
La computadora se apagará de forma automática.
- 5 Después de conectar el adaptador, vuelva a encender la computadora.

Batería

Cargue la batería por completo usando un adaptador antes de usar la computadora por primera vez.



- Use solo baterías aprobadas por Samsung, específicamente diseñadas para la computadora. Las baterías no compatibles pueden causarle lesiones físicas graves o dañar la computadora.
- Se recomienda utilizar solo adaptadores y cables aprobados por Samsung específicamente diseñados para su computadora. El uso de adaptadores o cables no compatibles puede resultar en una lesión o dañar la computadora.
- Conectar incorrectamente el adaptador puede causar daños severos a la computadora.
- Para quitar o reemplazar la batería de forma segura, se recomienda llevar la computadora a un Centro de servicio Samsung. Se le cobrará por este servicio si la reparación no está cubierta por la garantía.
- Puede utilizar la computadora mientras se está cargando, pero el tiempo de carga de la batería puede aumentar. Si la temperatura de la batería se eleva mucho, puede detenerse la carga como una medida de seguridad.



- Para restaurar la energía de la batería luego de cortarla, conecte el adaptador.
- Cuando lo conecta a un adaptador multipuerto para cargar la computadora, puede aparecer el mensaje de velocidad de la carga, pero la computadora se cargará de manera normal.
- Si se conectan muchos dispositivos al mismo adaptador multipuerto, es posible que la computadora no se cargue o que el tiempo de carga aumente. En este caso, conecte el adaptador directamente a la computadora.
- Cuando se conecta el adaptador directamente a la computadora, el mensaje de velocidad de carga no aparecerá.
- Si la computadora no va a ser utilizada por mucho tiempo, más de 3 meses, puede usar la función Smart Battery Power Off para evitar que se reduzca la duración de la batería. Consulte **Uso de la función Smart Battery Power Off** para obtener más información.
- La función de carga súper rápida que admite el adaptador solo puede ser utilizada con teléfonos compatibles con esta función. (Solo para los modelos que admiten la función de carga súper rápida a través del adaptador).

Cargar la batería

- 1 Conecte el adaptador al puerto Thunderbolt™ 4 de la computadora.

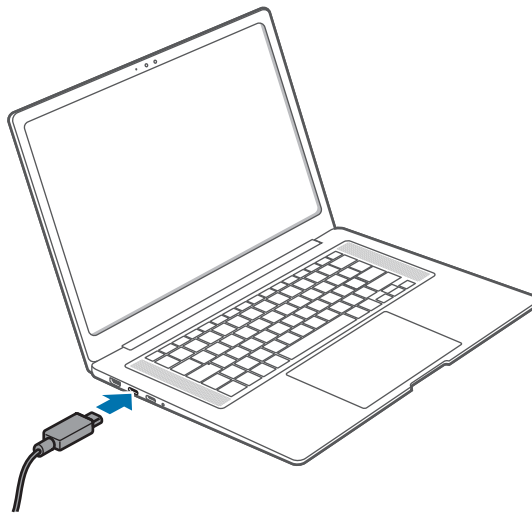

- 2 Conecte el adaptador a una toma eléctrica.
- 3 Cuando la batería está completamente cargada, el LED de estado de operación se ilumina de color verde. Desconecte el adaptador de la computadora.

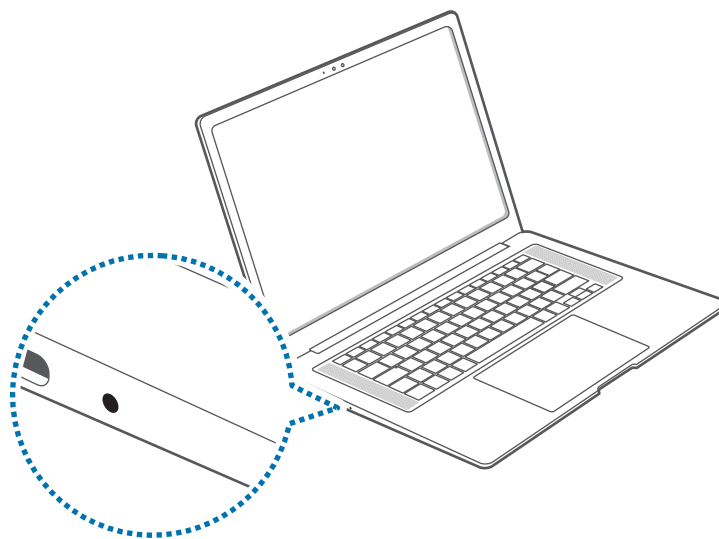

<LED de estado de operación>

LED de estado de operación	Estado
Rojo	Cargando
Verde	Carga completa
Azul	Encendido

4 Desenchufe el adaptador de la toma eléctrica.



No permita que el adaptador haga contacto con su piel durante un tiempo prolongado. Se podría provocar una quemadura por baja temperatura.

Estado de la batería

Cuando quite el adaptador, mueva el cursor sobre el ícono de la batería en la barra de tareas para verificar la carga real de la batería.



La carga actual de la batería puede diferir dependiendo del modelo.

Verificar la carga real de la batería cuando la computadora esté apagada

Conecte o desconecte el adaptador de la computadora para verificar la carga actual de la batería cuando la computadora está apagada.

Ahorrar energía de la batería

El consumo de batería puede variar dependiendo de las configuraciones de la computadora y de los patrones de uso. Su computadora ofrece varias opciones para ayudarlo a conservar batería.

- Encienda el ahorro de energía. Reducirá el consumo de batería al ajustar el brillo de la pantalla y limitar los procesos de fondo.

Haga clic derecho en el ícono de batería en la barra de tareas, seleccione **Configuración de energía y suspensión** → **Ahorro de energía**, y luego seleccione el interruptor **Usar siempre el ahorro de energía** para encenderlo.

- Acorte el tiempo de demora antes de que la computadora pase al modo de suspensión. Reducirá el consumo de batería al entrar antes en modo de suspensión.

Haga clic derecho en el ícono de batería en la barra de tareas, seleccione **Configuración de energía y suspensión** → **Tiempos de espera de hibernación, suspensión y pantalla**, y luego establezca un tiempo corto para **Hacer que mi dispositivo entre en suspensión después de**.

- Los colores de pantalla brillantes y blancos requieren más energía y aumentan el consumo de batería. Configure la pantalla en Modo oscuro.

Seleccione el ícono de Inicio () → **Configuración** → **Personalización** → **Colores** y establezca **Elige tu modo** a **Oscuro**.

- Usar el volumen alto requiere más energía y aumenta el consumo de batería. Reduzca el volumen del altavoz o use auriculares.

Extender la duración de la batería

Cuando cargue la computadora conectando el adaptador, active la función Proteger batería. Puede extender la vida de la batería limitando la carga máxima.

- 1 Seleccione el ícono de Inicio () → **Todos** → **Samsung Settings**.
- 2 Seleccione **Batería y rendimiento** y seleccione el interruptor **Protección de la batería** para activarlo.

Tiempo de uso de la batería

Las baterías son elementos reemplazables y con el paso del tiempo se reduce la capacidad de la batería de mantener una carga y el nivel de energía. Si una batería solo puede mantener la carga durante la mitad del tiempo que podía cuando era nueva, se recomienda comprar una batería nueva de reemplazo.

Mensajes instructivos de verificación de la vida útil de la batería

Cuando la batería se vence, aparecerá un mensaje instructivo en la pantalla. Para evitar que la computadora pierda datos y utilizarla con seguridad, siga las instrucciones de la pantalla.

Cuando el vencimiento de la batería es inminente

Las baterías son partes consumibles y la carga restante de la batería actualmente es baja. El uso continuo puede resultar en fallas en las cargas y descargas. Si pueden utilizarse o no las baterías se determina según las evaluaciones de seguridad. Por favor reemplace la batería por una nueva (original) para prevenir que se pierdan datos y asegurar el uso seguro.

Cuando la batería se vence

Las baterías son partes consumibles y la batería actual no se puede usar, ya que la vida útil de la batería venció. Por favor reemplace la batería por una nueva (original) para prevenir que se pierdan datos y asegurar el uso seguro. Si pueden utilizarse o no las baterías se determina según las evaluaciones de seguridad. Para prevenir la pérdida de datos cuando reemplace las baterías, asegúrese de guardar primero el trabajo.

Cuando la batería envejece o su rendimiento disminuye

El rendimiento de la batería ha disminuido y puede afectar la vida de la batería y el desempeño de la computadora.

Si necesita ayuda, comuníquese con un Centro de Servicio Samsung.





Se muestran correctamente mensajes relacionados a la vida útil de la batería cuando la aplicación **Samsung Settings** está instalada en su computadora. Los mensajes pueden variar según el modelo y la versión del software.



Solución de problemas

Función de recuperación de Windows

Si hay problemas de desempeño con la computadora, vuelva a instalar Windows usando la función de recuperación de Windows.

 Si vuelve a instalar Windows, eliminará todos los datos guardados en la computadora. Realice copias de seguridad de aplicaciones y datos personales importantes en un dispositivo de almacenamiento externo antes de volver a instalar Windows.

- 1 Seleccione el ícono de Inicio () → **Configuración** → **Sistema** → **Recuperación**.
- 2 Seleccione **Restablecer el equipo**.
- 3 Pulse **Conservar mis archivos** o **Quitar todo**.

 Después de que el sistema esté recuperado, seleccione el ícono de Inicio () → **Todos** → **Microsoft Store** para instalar las aplicaciones de Samsung requeridas.

Preguntas y Respuestas

Cuando experimente problemas con la computadora, pruebe estas soluciones.

Windows

¿Cómo puedo desinstalar una aplicación?

- 1 Seleccione el ícono de Inicio () → **Configuración** → **Aplicaciones** → **Aplicaciones instaladas**.
- 2 En la lista, seleccione el ícono de Más opciones (•••) junto a la aplicación que desee borrar y, a continuación, seleccione **Desinstalar**.

Cuidado del dispositivo

¿Qué es un área de restablecimiento?

La computadora tiene una partición adicional para restablecer datos o guardar archivos de copia de seguridad (solo para modelos con la aplicación **Device Care**). A esta partición se la llama área de restablecimiento y contiene una imagen de restablecimiento compuesta del sistema operativo y las aplicaciones.

¿Por qué la representación de la capacidad del disco duro (HDD) en Windows es diferente a la que se muestra en las especificaciones del producto?

La capacidad del dispositivo de almacenamiento (HDD o SSD) del fabricante se calcula asumiendo que 1 KB = 1.000 Bytes. Sin embargo, en el sistema operativo (Windows) se calcula la capacidad del dispositivo del almacenamiento asumiendo que 1 KB = 1.024 Bytes, por lo tanto la representación de la capacidad del HDD en Windows es más pequeña que la capacidad real. La representación de la capacidad en Windows puede ser más pequeña que la capacidad real porque algunas aplicaciones ocupan ciertas áreas del HDD fuera de Windows.

Para modelos con la aplicación **Device Care**, la representación de la capacidad del HDD en Windows puede ser más pequeña que la capacidad real porque la aplicación **Device Care** utiliza un área oculta de entre 5–20 GB del HDD para guardar la imagen de restablecimiento y esa área no se cuenta en el tamaño total disponible para Windows. El tamaño de la aplicación **Device Care** varía por modelo.

¿Qué es una imagen de restablecimiento?

Esto se refiere a un sistema operativo, los discos y el software que se convierten en una imagen de datos. Se necesita recuperar la computadora y se incorpora al HDD de la computadora. Sin embargo, esto no se provee para dispositivos de almacenamiento en los que la capacidad es menor a 64 GB.

¿Cómo puedo restablecer una computadora que no tiene la aplicación Cuidado del dispositivo?

Restablezca la computadora con la función de recuperación que provee Windows. Vea el elemento de Funcionalidad de restablecimiento en Ayuda, para obtener más detalles.

Misceláneo

La cámara no funciona. ¿Cómo las vuelvo a encender?

Cuando se active el modo de protección de grabación, la cámara no funcionará.

Seleccione el ícono de Inicio () → **Todos** → **Samsung Settings** → **Seguridad y privacidad** y seleccione el interruptor **Bloquear cámara** para **Desactivado**.

La computadora no se enciende automáticamente cuando se abre el panel de la pantalla.

Para encender la computadora, el panel de la pantalla debe estar más abierto que un cierto ángulo. El ángulo puede variar en función del modelo.



Presione la tecla Encendido si la computadora no se enciende automáticamente.

Avisos de uso

Precauciones para usar el dispositivo

- Esta guía de usuario está diseñada específicamente para describir en detalle las funciones y características de la computadora.
- La guía de usuario proporcionada con la computadora podría variar en función del modelo.
- Lea esta guía al utilizar la computadora a fin de garantizar el uso correcto y seguro.
- Algunos accesorios opcionales, dispositivos y software a los que se hace referencia en esta guía podrían no proporcionarse o pueden no estar sujetos a actualizaciones. Tenga en cuenta que el entorno de la computadora al que se hace referencia en la guía de usuario puede no ser igual al suyo.
- Las descripciones se basan en la configuración predeterminada de la computadora y el sistema operativo Windows 11. Las funciones disponibles y los servicios adicionales pueden variar según la computadora o el sistema operativo.
- Esta guía de usuario describe los procedimientos para usar el panel táctil, el mouse y la pantalla táctil. Las instrucciones para usar la pantalla táctil son para modelos con la función de pantalla táctil.
- Las imágenes y capturas de pantalla son las del modelo representativo de la serie y puede diferir en apariencia del producto real.
- El contenido puede diferir del producto final y está sujeto a cambios sin previo aviso. Para acceder a la última versión de la guía, consulte el sitio web de Samsung, www.samsung.com.

Íconos instructivos y expresiones

-  **Advertencia:** Situaciones que pueden provocarles lesiones a usted o a otras personas.
-  **Precaución:** Situaciones que pueden provocarles daños a la computadora o a otros equipos.
-  **Aviso:** Notas, sugerencias de uso o información adicional

Marcas comerciales

- Samsung y el logotipo Samsung son marcas comerciales o marcas comerciales registradas de Samsung Electronics Co., Ltd.
- Intel y Core son marcas comerciales o marcas comerciales registradas de Intel Corporation.
- Microsoft, MS-DOS, y Windows son marcas comerciales o marcas comerciales registradas de Microsoft Corporation.
- Bluetooth® es una marca comercial registrada de Bluetooth SIG, Inc. en todo el mundo.



- Wi-Fi®, Wi-Fi Direct™, Wi-Fi CERTIFIED™ y el logotipo de Wi-Fi son marcas comerciales registradas de Wi-Fi Alliance.
- HDMI, el logotipo de HDMI y el término Interfaz multimedia de alta definición son marcas comerciales o marcas comerciales registradas de HDMI Licensing, LLC.



- Thunderbolt y el logotipo de Thunderbolt son marcas comerciales de Intel Corporation en los EE.UU. y otros países.
- Fabricado con la autorización de Dolby Laboratories. Dolby, Dolby Atmos y el símbolo de doble D son marcas registradas de Dolby Laboratories.
- El resto de las marcas comerciales y derechos de autor son propiedad de sus respectivos dueños.

Precauciones con los datos

Samsung no será responsable de ninguna pérdida de datos. Evite perder datos importantes y realice copias de seguridad de los datos para prevenir su pérdida.

Sistema operativo y compatibilidad del software

Si cambia el SO (sistema operativo) de fábrica del producto o si instala software que no sea compatible con el SO original de fábrica del producto, no recibirá ninguna ayuda técnica, cambio de producto ni reembolso, y se cobrará una tarifa cuando solicite un servicio.

Use la computadora con el SO original de fábrica. Si instala un SO distinto al de fábrica, pueden borrarse los datos o no iniciar la computadora.



Utilice Windows 11 para este modelo.

Representación de capacidad del producto

Representación de capacidad del almacenamiento

La capacidad del dispositivo de almacenamiento (HDD, SSD) del fabricante se calcula asumiendo que 1 KB = 1.000 Bytes.

Sin embargo, en el sistema operativo (Windows), se calcula la capacidad del dispositivo del almacenamiento asumiendo que 1 KB = 1.024 Bytes. Por lo tanto, la capacidad disponible del HDD en Windows es más pequeña que la capacidad real debido a la diferencia en el cálculo de la capacidad. Por ejemplo, para un HDD de 80 GB, Windows calcula una capacidad de 74,5 GB, $(80 \times 1.000 \times 1.000 \times 1.000) \text{ Bytes} / (1.024 \times 1.024 \times 1.024) \text{ Bytes} = 74,505 \text{ GB}$.

Además, la representación de la capacidad en Windows puede incluso ser más pequeña porque algunos programas, como Cuidado del dispositivo, pueden encontrarse en un área oculta del HDD.

Representación de capacidad de la memoria

La capacidad de memoria disponible en Windows es menor a la capacidad real de memoria. Esto es porque se necesita un poco de memoria para las operaciones regulares del sistema.

Por ejemplo, para 1 GB (= 1.024 MB) de memoria instalada, Windows puede informar que la capacidad es de 1.022 MB o menos.

Sugerencias ergonómicas

Es muy importante mantener una postura adecuada mientras se utiliza la computadora para evitar lesiones físicas. El uso inadecuado o prolongado del teclado puede ocasionar lesiones por esfuerzo repetitivo. Ver la pantalla del monitor durante largos períodos puede ocasionar fatiga ocular. Por lo tanto, siga cuidadosamente estas pautas al configurar y usar la computadora.

Espalda y cuello

- Use una silla regulable con respaldo firme y cómodo.
- Ajuste la altura de la silla de modo que los muslos estén horizontales al piso, con las plantas de los pies bien apoyadas.
- El respaldo de la silla debe sostener la zona lumbar. Ajuste el espaldar para que se adapte correctamente al cuerpo.
- Siéntese apoyando toda la espalda en el respaldo y enderece la espalda y el cuello. Evite inclinarse hacia adelante y estirar el cuello en dirección a la pantalla de la computadora.
- Evite usar la computadora sobre el regazo o en posición recostada. Si aumenta la temperatura de la computadora, existe el riesgo de quemaduras.



- Las instrucciones en esta guía han sido preparadas de modo que puedan aplicarse a la gama de necesidades del usuario general. Si el usuario no está incluido en el espectro, las recomendaciones deben aplicarse de acuerdo con las necesidades del usuario.
- Es posible que las imágenes no sean exactamente iguales al producto real.

Brazos y manos

- Cuando use el teclado y el panel táctil, los hombros deben estar relajados. El antebrazo y la parte superior del brazo deben formar un ángulo levemente mayor que un ángulo recto, con la muñeca y la mano casi en línea recta.
- Al teclear y usar el panel táctil, no ejerza demasiada fuerza y mantenga las manos y los dedos relajados. Evite enrollar los pulgares debajo de las palmas o apoyar las muñecas sobre el escritorio al teclear.
- Use un teclado y mouse externos cuando utilice la computadora por largos períodos. Cuando use teclado y mouse externos, colóquelos a la misma altura que la computadora y al alcance cómodo de las manos.

Posición de los ojos e iluminación de la pantalla

- Ubique la pantalla al menos a 50 cm de los ojos.
- Ajuste la altura de la pantalla de modo que el borde superior quede a la misma altura o apenas por debajo del nivel de los ojos.
- Evite configurar el brillo de la pantalla en parámetros excesivamente altos.
- Mantenga limpia la pantalla.
- Si usa anteojos, límpielos antes de usar la computadora.
- Cuando consulte material impreso mientras teclea, use un soporte fijo para sujetar el papel aproximadamente a la misma altura del monitor.

Audición y control de volumen

- Asegúrese de que el volumen no esté demasiado alto antes de usar auriculares o audífonos. La exposición excesiva a sonidos fuertes puede ocasionar lesiones auditivas.
- Siempre baje el volumen antes de conectar el auricular a una fuente de audio y use la configuración de volumen mínimo necesaria para escuchar música o una conversación.
- Evite usar auriculares durante períodos prolongados.
- Las actualizaciones de software y de controlador pueden cambiar las configuraciones predeterminadas de audio sin su conocimiento. Siempre revise los ajustes del ecualizador y el volumen antes de escuchar audio.
- Para prevenir posibles daños auditivos, no escuche a niveles altos de volumen durante largos períodos.



Condiciones operativas

- Descanse al menos 10 minutos cada hora.
- Evite usar la computadora en lugares oscuros. Use la computadora con la misma cantidad de luz ambiente que usa para leer un libro.
- Se recomienda iluminar de forma indirecta. Use cortinas para evitar reflejos y resplandor en la pantalla.
- Use auriculares para hablar por teléfono mientras opera la computadora. Sostener el teléfono sobre los hombros o con la nuca mientras opera la computadora puede provocarle lesiones o distensiones musculares.
- Mantenga a su alcance lo elementos que utiliza con frecuencia.
- Use la computadora únicamente dentro de los rangos de temperatura y humedad que se especifican en esta guía.

Tenga cuidado al exponerse a luces intermitentes.

- Cuando utilice la computadora, deje algunas luces encendidas en la habitación y no sostenga la pantalla demasiado cerca de los ojos.
- Pueden ocurrir convulsiones o desmayos debido a la exposición a luces intermitentes cuando se ven videos o se juegan juegos con luces intermitentes por periodos prolongados. Si siente algún malestar, deje de utilizar la computadora inmediatamente.
- Si cualquier persona cercana a usted ha sufrido convulsiones o desmayos al utilizar un dispositivo similar, consulte con un médico antes de utilizar la computadora.
- Si siente desorientación o molestias tales como calambres musculares, interrumpa de inmediato el uso de la computadora y consulte con un médico.
- Para evitar el cansancio de la vista, interrumpa con frecuencia el uso de la computadora.

Reduzca el riesgo de lesiones por movimientos repetitivos.

Cuando realiza repetidamente acciones tales como pulsar teclas, dibujar caracteres en la pantalla táctil o jugar, puede sentir ocasionalmente molestias en sus manos, cuello, hombros u otras partes del cuerpo. Cuando utilice la computadora durante períodos prolongados, sosténgala de forma relajada, pulse ligeramente las teclas y descanse frecuentemente. Si sigue sintiendo malestar durante o después de realizar estas acciones, deje de utilizar la computadora y consulte a un médico.

Precauciones de seguridad

Lea cuidadosamente las siguientes instrucciones de seguridad para preservar su seguridad y evitar daños. Estas precauciones de seguridad se relacionan con el uso de la computadora. Puede que parte del contenido no se aplique a su computadora.



- Ya que esto se aplica comúnmente a las computadoras Samsung, algunas imágenes pueden diferir de los productos reales.
- El producto que se menciona en esta guía hace referencia a todos los elementos que se proveen con la computadora y todos los demás accesorios aprobados o proporcionados por Samsung.

Advertencia

Si el usuario no respeta las instrucciones marcadas con este símbolo, podrían producirse lesiones físicas o incluso la muerte.

Relacionadas con la alimentación eléctrica

Manipule con cuidado el cable de alimentación.

- No lo toque con las manos mojadas.
- No use un cable de alimentación dañado.
- No sobrecargue un enchufe de varias tomas ni un cable de prolongación más allá de la capacidad de corriente o tensión especificada.
- Inserte correctamente el enchufe en el tomacorriente.
- No tire del cable de alimentación para desconectar el enchufe.
- Desenchufe el adaptador de pared (enchufe y adaptador de corriente integrados) de los tomacorrientes de pared mientras sostiene el cuerpo y tirando en dirección de la flecha.

Si no lo hace, podría provocar una descarga eléctrica o iniciar un incendio.

Conecte firmemente el cable de alimentación con el adaptador.

Una conexión incorrecta podría provocar un incendio.

Se recomienda utilizar un adaptador o cable aprobado por Samsung.

Se recomienda utilizar solo adaptadores y cables aprobados por Samsung específicamente diseñados para su computadora. El uso de adaptadores o cables no compatibles puede resultar en una lesión o dañar la computadora.

Utilice solo los cables de prolongación o enchufes eléctricos con la descarga a tierra correspondiente.

Los enchufes eléctricos o cables de prolongación sin conexión a tierra pueden provocar descarga eléctrica. Cualquier conexión a enchufes eléctricos o cables de prolongación sin conexión a tierra pueden producir un campo eléctrico a partir de una fuga de corriente.

Si el agua u otras sustancias ingresan al producto, desconecte el cable de alimentación y comuníquese con un Centro de servicio Samsung. En el caso de las computadoras portátiles que se suministran con una batería desmontable opcional, desconecte la batería.

Si no lo hace, podría provocar una descarga eléctrica o iniciar un incendio debido al funcionamiento incorrecto de la computadora.

No deje que se acumule polvo en el cable de alimentación ni en el enchufe eléctrico. Limpie periódicamente el cable de alimentación y el enchufe eléctrico con un paño seco.

Si no lo hace, podría provocar una descarga eléctrica o iniciar un incendio.

No doble ni dañe el cable de alimentación ni el adaptador con un objeto pesado o de borde afilado.

Un cable dañado podría provocar una descarga eléctrica o iniciar un incendio.

Mantenga la batería, el adaptador y el cable de alimentación alejados de niños y mascotas.

Si no lo hace, podría provocar daños o una descarga eléctrica.

Relacionadas con el uso de la batería

Solo utilice baterías, cargadores, accesorios y suministros aprobados por el fabricante.

- El uso de baterías o adaptadores genéricos puede acortar la vida útil del producto o provocar el funcionamiento incorrecto de la computadora. También puede provocar un incendio o la explosión de la batería.
- Use solo baterías aprobadas por Samsung, específicamente diseñadas para la computadora. Las baterías no compatibles pueden causarle lesiones físicas graves o dañar la computadora.
- Se recomienda utilizar solo adaptadores y cables aprobados por Samsung específicamente diseñados para su computadora. El uso de adaptadores o cables no compatibles puede resultar en una lesión o dañar la computadora.
- Samsung no se hace responsable de la seguridad del usuario en casos en que se utilicen accesorios o suministros que no estén aprobados por Samsung.

Tenga cuidado de que los objetos de metal, como una llave o sujetador, no toquen los terminales (piezas metálicas) de la batería.

Esto puede producir exceso de corriente y ocasionar incendio, quemaduras o daños a la batería.

Si la computadora o su batería tienen fugas, emiten olores extraños o se hinchan, deje de utilizar la computadora inmediatamente y comuníquese con el Centro de servicio Samsung.

Si no lo hace, podría provocar un incendio o una explosión.

Reemplace una batería agotada por una batería nueva aprobada por Samsung.

Deseche correctamente las baterías gastadas.

- Hay riesgo de incendio o explosión.
- El método de desecho de la batería puede diferir según el país o la región. Deseche la batería usada de un modo adecuado.

Cuando extraiga la batería RTC (con reloj en tiempo real), manténgala alejada de bebés y niños pequeños.

Un niño podría asfixiarse si traga la batería. Contáctese con un médico si esto ocurre.

No tire ni desarme la batería y no la coloque en agua.

Hay riesgo de lesiones, incendio o explosión.

Cargue la batería siguiendo las instrucciones de esta guía.

Si no lo hace, podría provocar un incendio o una explosión.

Relacionadas con el uso

No use la computadora sobre pisos o almohadillas eléctricas calientes, ni sobre camas, mantas o almohadones que bloqueen la ventilación de la computadora.

Una ventilación obstruida provoca el sobrecalentamiento de la computadora y puede ocasionar una explosión, incendio, quemaduras o el funcionamiento incorrecto de la computadora.

No utilice la computadora en lugares calientes o húmedos, como el baño, sauna o dentro de un automóvil durante el verano.

Si no lo hace, podría provocar una descarga eléctrica o fallas en el funcionamiento de la computadora.

La computadora puede utilizarse en lugares con temperatura ambiente entre 10 °C y 35 °C y humedad relativa entre 20% y 80% HR.

Para evitar asfixia, mantenga la bolsa plástica alejada de los niños pequeños.

Colocarse una bolsa plástica en la cabeza podría provocar asfixia.

No caliente nunca la computadora (o la batería) ni la coloque (o coloque la batería) en el fuego o en un microondas.

Si no lo hace, podría provocar un incendio o una explosión.

Antes de limpiar la computadora, desconecte todos los cables que están conectados a la computadora. En el caso de las computadoras portátiles que se suministran con una batería desmontable opcional, desconecte la batería.

Si no lo hace, podría provocar una descarga eléctrica o iniciar un incendio.

Mantenga la computadora alejada del agua o de líquidos.

El ingreso de agua o líquidos a la computadora puede ocasionar un cortocircuito y provocar una descarga eléctrica o un incendio.

Si deja caer la computadora o si se rompe, desconecte el cable de alimentación y comuníquese con un Centro de servicio Samsung. En el caso de las computadoras portátiles que se suministran con una batería desmontable opcional, desconecte la batería.

Usar una computadora averiada podría provocar un incendio o una descarga eléctrica.

No toque la superficie de la computadora ni las ventilaciones durante períodos prolongados mientras la computadora está encendida.

El contacto con la ventilación o con la superficie durante períodos prolongados puede provocar quemaduras por baja temperatura, como el enrojecimiento de la piel.

No traslade el dispositivo en los bolsillos posteriores.

- El dispositivo puede dañarse, explotar o incendiarse si se le aplica demasiada presión.
- Si tropieza o se cae, puede sufrir lesiones por llevar el dispositivo de esta manera.

Precaución

El incumplimiento de las instrucciones marcadas con este símbolo puede ocasionar lesiones físicas o daños a la computadora.

Relacionadas con la instalación

No obstruya los puertos (orificios), ventilaciones, etc., del producto y no introduzca objetos.

Los daños a un componente de la computadora podrían provocar un incendio o una descarga eléctrica.

Cuando utilice la computadora de costado, asegúrese de que las ventilaciones queden descubiertas y orientadas hacia arriba.

Si no lo hace, la temperatura interna de la computadora podría elevarse y la computadora podría funcionar incorrectamente o apagarse.

Mantenga las ventilaciones de la computadora alejadas al menos 15 cm de las paredes y otros objetos.

Si no lo hace, podrían producirse lesiones físicas.

No coloque la computadora, ni la utilice, sobre superficies inclinadas o que vibren.

Si no lo hace, podría provocar daños o fallas en el funcionamiento de la computadora.

No coloque objetos pesados sobre el producto.

Esto podría provocar problemas con la computadora. Además, el objeto podría caerse y dañar la computadora o lesionarlo.

Apague correctamente la computadora, desconéctela y asegure los cables antes de trasladarla.

Si no lo hace, podría dañar la computadora o provocar que alguien se tropiece con un cable suelto.

Relacionadas con el uso

No manipule el pen de forma descuidada y no se lo ponga en la boca ni en ninguna otra parte del cuerpo.

Si lo hace, podría resultar lesionado.

No coloque velas, cigarrillos encendidos, etc., sobre el producto o por encima del mismo.

Hay riesgo de incendio.

Asegúrese de que un ingeniero en seguridad pruebe el producto después de repararlo.

Usar un producto reparado sin probarlo por seguridad puede provocar un incendio o una descarga eléctrica.

En caso tormenta eléctrica, apague de inmediato el sistema, luego desconecte el cable de alimentación del enchufe en la pared y la línea telefónica del módem.

Hay riesgo de incendio o descarga eléctrica.

Conecte solamente los dispositivos permitidos a los conectores o puertos de la computadora.

Si no lo hace, podría producirse un incendio o una descarga eléctrica.

Cierre el panel de visualización solamente después de revisar que la computadora portátil esté apagada.

Podría subir la temperatura y causar deformaciones al producto.

No deje caer la computadora ni la golpee.

De lo contrario, podría sufrir lesiones o la computadora podría funcionar incorrectamente.

Al manipular las piezas de la computadora, siga las instrucciones del manual suministrado con las piezas.

Si no lo hace, podría provocar daños al producto.

Si el producto emite humo o hay olor a quemado, desconecte el enchufe de alimentación del adaptador de pared y comuníquese con un Centro de servicio Samsung de inmediato. En el caso de las computadoras portátiles que se suministran con una batería desmontable opcional, desconecte la batería.

Hay riesgo de incendio.

No guarde el dispositivo en calefactores, hornos de microondas, equipamientos de cocina caliente ni contenedores de alta presión, ni cerca de ellos.

- La batería puede presentar fugas.
- El dispositivo puede sobrecalentarse y producir un incendio.

No introduzca los dedos en los puertos (orificios), ranuras de tarjeta ni ventilaciones.

Hay riesgo de lesiones o descarga eléctrica.

Para limpiar la computadora use las soluciones limpiadoras recomendadas y utilice la computadora únicamente cuando esté totalmente seca.

Si no lo hace, podría provocar una descarga eléctrica o iniciar un incendio.

No utilice el producto si está quebrado o roto.

El vidrio roto puede causar lesiones en las manos y el rostro. Lleve el dispositivo a un Centro de Servicios de Samsung para hacerlo reparar.

Al comunicarse por vía inalámbrica (LAN, Bluetooth, etc.) siempre siga las instrucciones pertinentes. Por ejemplo, las aerolíneas y los hospitales tienen requisitos estrictos.

Evite exponer una unidad de disco a campos magnéticos. Entre los dispositivos de seguridad con campos magnéticos se incluyen los arcos detectores de metal y los detectores de metal de mano. Los dispositivos de seguridad en aeropuertos que revisan el equipaje de mano emplean rayos x en lugar de magnetismo y no dañan las unidades de disco.

Mantenga la computadora alejada de los materiales magnéticos.

- Los materiales magnéticos pueden hacer que la computadora funcione mal o que la batería se descargue.
- Para evitar daños a la computadora o a las tarjetas con banda magnética (como las tarjetas de crédito), mantenga las tarjetas con banda magnética alejadas de la computadora.

No utilice la computadora en un hospital o en un avión que pudiera sufrir interferencias causadas por radiofrecuencia.

- Si es posible, evite usar la computadora a menos de 15 cm de un marcapasos, ya que la computadora puede interferir con él.
- Para minimizar la posible interferencia con un marcapasos, utilice la computadora sólo del lado opuesto del cuerpo respecto de la posición del marcapasos.
- Si utiliza equipos médicos, comuníquese con el fabricante de los equipos antes de utilizar la computadora, a fin de determinar si el equipo se verá afectado por la radiofrecuencia emitida por la computadora.
- Cuando esté en un hospital, apague la computadora y respete todas las reglamentaciones del lugar. Las radiofrecuencias emitidas desde la computadora pueden afectar los equipos médicos.

Relacionadas con la actualización

No intente actualizar la computadora salvo que esté cualificado para ello. De lo contrario, comuníquese con un Centro de servicio Samsung o un técnico autorizado.

Al actualizar los dispositivos permitidos, siga las instrucciones especificadas en la guía para tal fin. No desarme ninguna pieza por su cuenta.

Si lo hace, la computadora podría funcionar mal, podría iniciarse un incendio o producirse una descarga eléctrica.

Tenga cuidado al manipular el producto o sus partes.

Podría dañar la computadora o lastimarse.

En ningún caso desarme la fuente de suministro eléctrico.

Si lo hace, podría provocar una descarga eléctrica, un incendio o una explosión.

Apague la computadora y desconecte todos los cables antes de desarmar la computadora. En el caso de las computadoras portátiles que se suministran con una batería desmontable opcional, desconecte la batería.

Si no lo hace, podría provocar una descarga eléctrica.

Asegúrese de cerrar la tapa de la computadora antes de conectar la alimentación después de volver a ensamblarla.

Existe riesgo de descarga eléctrica si el cuerpo toca una parte interna.

Nunca desarme ni repare el producto por su cuenta.

Corre riesgo de accidentarse. Use un Centro de servicio Samsung autorizado.

Para conectar un dispositivo que no está fabricado o autorizado por Samsung, consulte previamente con el Centro de servicio Samsung.

Corre riesgo de provocar daños al producto.

Relacionadas con el almacenamiento y el transporte

No guarde la computadora en un lugar cerrado, como un bolso para computadora, mientras está en funcionamiento.

Si lo hace, podría provocar un incendio. Apague totalmente la computadora antes de guardarla en un espacio cerrado.

Cuando transporte una computadora portátil junto con otros elementos, tales como el adaptador, mouse, libros, etc., tenga cuidado de que no ejerzan presión contra la computadora.

Si un objeto pesado oprime la computadora portátil, puede aparecer una mancha o punto blanco en la pantalla.

No opere ni preste atención a la computadora mientras conduce un vehículo.

Corre riesgo de sufrir un accidente de tránsito. Concéntrese en conducir.

Para largos períodos de inactividad o almacenamiento, descargue la batería y apártela de la computadora (para los tipos de batería externa o extraíble).

Precauciones para evitar la pérdida de datos (gestión del dispositivo de almacenamiento (tales como HDD, SSD, eMMC))

Tenga cuidado de no dañar los datos de un dispositivo de almacenamiento (tales como HDD, SSD, eMMC).

- Someter el dispositivo a impactos físicos puede ocasionar pérdida de datos.
- Pueden perderse datos cuando la computadora se apaga o se reinicia debido a un fallo en el suministro eléctrico mientras está funcionando el dispositivo de almacenamiento (tales como HDD, SSD, eMMC).
- Pueden perderse datos y no volver a recuperarse a causa de un virus informático.
- Pueden perderse datos si la computadora se apaga mientras ejecuta una aplicación.
- Samsung no asume responsabilidad alguna por la pérdida de datos en un dispositivo de almacenamiento (tales como HDD, SSD, eMMC).

Para evitar la pérdida de datos a causa de daños al dispositivo de almacenamiento (tales como HDD, SSD, eMMC), haga copias de seguridad con frecuencia.

Asegúrese de almacenar la cuenta y contraseña de Microsoft que usó durante la activación de Windows.

Si olvida su cuenta o contraseña de Microsoft, es posible que no pueda acceder o usar sus datos.

Píxeles muertos en la pantalla

Samsung cumple con especificaciones estrictas en relación con la calidad y confiabilidad de la pantalla. Sin embargo, existe la pequeña posibilidad de que unos pocos píxeles resulten defectuosos. Una gran cantidad de píxeles muertos puede causar problemas con la pantalla, pero una pequeña cantidad de píxeles muertos no suele afectar el rendimiento de la computadora.

Los estándares de calidad de Samsung para los píxeles muertos son los siguientes:

- **Punto brillante:** 2 o menos
- **Punto negro:** 4 o menos
- **Combinación (brillante y negro):** 4 o menos

Limpie la pantalla de visualización con un paño suave humedecido en detergente limpiador para computadoras.

No emplee demasiada fuerza. Si lo hace, puede dañar la pantalla de visualización.

(NP UG Rev.5.0)

Anexo

Especificaciones del producto

Las especificaciones del producto pueden diferir según el modelo derivado. Para obtener más información sobre las especificaciones del sistema, consulte el catálogo de productos.

<Especificaciones del producto>

Elemento	Especificación
Entorno operativo	<ul style="list-style-type: none">• Temperatura: -5–40 °C para almacenamiento, 10–35 °C en funcionamiento• Humedad: 5–90% para almacenamiento, 20–80% en funcionamiento
Tensión de CA-CC	<ul style="list-style-type: none">• Entrada: 100–240 V~, 50–60 Hz, 1,7 A• Salida: (PDO) 5,0 VCC, 3,0 A o 9,0 VCC, 3,0 A o 15 VCC, 3,0 A o 20 VCC, 3,25 A, 65,0 W (PPS) 5,0–20,0 VCC, 3,25 A
Tensión de la PC	20 VCC, 3,25 A (65 W)



- Es posible que los componentes opcionales no estén disponibles o que se proporcionen componentes diferentes según el modelo.
- Las especificaciones del sistema están sujetas a cambio sin previo aviso.
- La capacidad del dispositivo de almacenamiento de una computadora que tiene **Device Care** instalado es menor que la especificación del producto.
- Para algunos modelos, no es posible agregar o reemplazar almacenamiento o memoria debido al diseño de la computadora.
- La cantidad de memoria que Windows puede usar puede ser menor que la cantidad real de memoria disponible.

Información importante sobre seguridad

Instrucciones de seguridad

El sistema está diseñado y probado para cumplir con los estándares de seguridad más recientes en lo relativo a equipos de tecnología de la información. No obstante, para garantizar el uso seguro de este producto, es importante respetar las instrucciones de seguridad indicadas en el producto y en la documentación.

 Siga siempre estas instrucciones para protegerse contra daños personales y daños al sistema.

Configuración del sistema

- Lea y siga todas las instrucciones indicadas en el producto y en la documentación antes de poner el sistema en funcionamiento. Conserve todas las instrucciones sobre seguridad y operación para uso futuro.
- No utilice este producto cerca del agua o de fuentes de calor, como radiadores.
- Instale el sistema sobre una superficie de trabajo estable.
- El producto debe funcionar solamente con una fuente de alimentación del tipo que se indica en la etiqueta de clasificación.
- Asegúrese de que la toma de corriente que utilice para alimentar el equipo sea de fácil acceso en caso de incendio o cortocircuito.
- Si la computadora tiene un interruptor selector de voltaje, compruebe que el mismo se encuentre en la posición que corresponda a su zona.
- La carcasa de la computadora tiene aberturas para ventilación. No las obstruya ni las cubra. Asegúrese de dejar suficiente espacio, al menos 6 pulgadas (15 cm), alrededor del sistema para su ventilación cuando organice su área de trabajo. No introduzca objetos de ningún tipo en las aberturas de ventilación de la computadora.
- Asegúrese de que las ventilaciones del ventilador en la parte inferior de la carcasa estén despejadas en todo momento. No coloque la computadora sobre una superficie blanda, ya que bloqueará las ventilaciones de la parte inferior.
- Cuando utilice un cable alargador con este sistema, compruebe que la potencia nominal total de los productos enchufados al alargador no exceda la potencia nominal del cable alargador.
- En las computadoras que tienen el marco de pantalla brillante, el usuario debe tener en cuenta la ubicación de la computadora, ya que el marco puede crear reflejos a causa de la iluminación ambiental y las superficies brillantes.

Precauciones durante el uso

- No pise ni apoye nada sobre el cable de alimentación.
- No derrame líquidos sobre la computadora o sus componentes. La mejor manera de evitar derrames es no comer ni beber cerca de la computadora o sus componentes.
- Algunos productos tienen una batería CMOS reemplazable en la placa del sistema. Hay riesgo de explosión si la batería CMOS no se reemplaza correctamente. Sustituya la batería con otra del mismo tipo o de un tipo equivalente recomendado por el fabricante.

Deseche las baterías de acuerdo con las instrucciones del fabricante. Si la batería CMOS debe ser reemplazada, procure que un técnico cualificado lleve a cabo la tarea.

- Cuando la computadora se apaga, una pequeña cantidad de corriente eléctrica sigue circulando por la computadora.

Para evitar una descarga eléctrica, desenchufe siempre todos los cables y retire la batería y los cables del módem de los tomacorrientes de pared antes de limpiar el sistema.

- Desenchufe el sistema del tomacorrientes de pared y comuníquese con el Centro de servicio Samsung en caso de que:
 - El cable de alimentación o el enchufe estén dañados.
 - Se haya derramado líquido en la computadora.
 - La computadora no funcione correctamente aun siguiendo las instrucciones de funcionamiento.
 - La computadora se haya caído o la carcasa esté dañada.
 - Se produzcan cambios en el rendimiento de la computadora.



Instrucciones de uso

- 1 Al instalar y operar dispositivos, consulte los requisitos de seguridad en la guía de usuario.
- 2 Los dispositivos se pueden usar solo con el equipo indicado en las especificaciones técnicas.
- 3 Si se detecta olor a quemado o humo proveniente de la computadora, se debe apagar la unidad y retirar la batería. Antes de volver a utilizarla, la unidad debe ser revisada por un técnico cualificado.

- 4 El mantenimiento y la reparación de los dispositivos deben estar a cargo de centros de servicio técnico autorizados.
- 5 No utilice la computadora portátil con la base apoyada directamente sobre la piel durante mucho tiempo. La temperatura superficial de la base aumenta durante el funcionamiento normal (particularmente cuando está conectada a la corriente alterna). El contacto con la piel puede resultar incómodo y eventualmente ocasionar quemaduras.

Accesorios y piezas de repuesto

Utilice solo los accesorios y las piezas de repuesto recomendados por el fabricante.

-  Para disminuir el riesgo de incendio, utilice únicamente un cable de telecomunicaciones AWG n.º 26 o de calibre mayor.
-  No utilice este producto en áreas clasificadas como peligrosas. Dichas áreas incluyen zonas de cuidado de pacientes en instalaciones médicas y odontológicas, ambientes ricos en oxígeno o áreas industriales.

Cómo desechar las baterías

-  No tire a la basura las baterías recargables ni los productos alimentados por baterías recargables no extraíbles.

Comuníquese con el Centro de servicio Samsung para obtener información sobre cómo desechar las baterías que ya no puede volver a utilizar ni recargar. Cumpla todas las normas locales que regulan el modo de desechar las baterías viejas.

-  EXISTE RIESGO DE EXPLOSIÓN SI SE REEMPLAZA LA BATERÍA POR OTRA QUE NO ES DEL TIPO CORRECTO.
SIGA LAS INSTRUCCIONES PARA DESECHAR LAS BATERÍAS USADAS.

Seguridad del láser

Todos los sistemas equipados con unidades de CD o DVD cumplen con los estándares de seguridad apropiados, incluyendo el estándar IEC 60825-1. Los dispositivos láser en estos componentes se clasifican como "Productos láser de clase 1" según el estándar de rendimiento de la radiación del Departamento de Salud y Servicios Humanos (DHHS) de Estados Unidos. En caso de que la unidad necesite servicio técnico, póngase en contacto con un servicio de asistencia técnica autorizado.

- **Nota sobre seguridad del láser:** El uso de controles o ajustes o la realización de procedimientos que no sean los especificados en esta guía pueden ocasionar una exposición peligrosa a la radiación. Para evitar la exposición a rayos láser, no intente abrir el compartimiento de una unidad de CD/DVD.
- Hay radiación láser de clase 1M cuando se abre el componente operativo. No mire directamente con instrumentos ópticos.
- Hay radiación invisible de clase 3B cuando se abre.
Evite la exposición al haz.

Conexión y desconexión del adaptador

La toma eléctrica deberá estar instalada cerca del equipo, y deberá poder acceder a ella fácilmente. No desenchufe el cable de alimentación tirando del cable.

Requisitos del cable de alimentación

El conjunto del cable de alimentación (todos los enchufes, cables y enchufes del adaptador) deben cumplir con los requisitos de uso del país donde se compró el equipo.

Los conjuntos de cable de alimentación destinados a usarse en otros países deben cumplir con los requisitos del país donde se utilice la computadora. Para obtener más información acerca de los requisitos del cable de alimentación, comuníquese con su distribuidor, revendedor o proveedor de servicios.

Requisitos generales

Los requisitos que se detallan a continuación son válidos para todos los países:

- Todos los cables de alimentación deben estar aprobados por una agencia acreditada responsable de su evaluación en el país donde se vayan a utilizar.
- El acoplador de dispositivo debe cumplir con la configuración mecánica de un conector EN 60 320/ IEC 320, hoja estándar C7 (o C5) para acoplarse con la entrada correspondiente en la computadora.

Declaraciones sobre cumplimiento de las reglamentaciones

Orientaciones sobre los dispositivos inalámbricos

(Si están equipados con banda de 2,4 G, 5 G o 6 G)

Puede que el sistema de la computadora portátil tenga incorporados dispositivos de baja potencia, de tipo Radio LAN (dispositivos de comunicación inalámbrica por radiofrecuencia o RF), que funcionan en la banda de 2,4 GHz/5 GHz/6 GHz. La siguiente sección es una introducción general a los aspectos que se deben tener en cuenta cuando se utiliza un dispositivo inalámbrico.

Las restricciones, precauciones y consideraciones aplicables a países específicos se detallan en las secciones propias de cada país (o grupo de países). Los dispositivos inalámbricos del sistema están habilitados para uso únicamente en los países identificados con las marcas de homologación radiotécnica que figuran en la etiqueta de clasificación del sistema. Si el país donde va a utilizar el dispositivo inalámbrico no figura en la lista, comuníquese con el organismo de aprobación radiotécnica local para solicitar información. Los dispositivos inalámbricos están estrictamente regulados y puede que su uso no esté permitido.

La potencia de campo de RF del dispositivo o los dispositivos inalámbricos que pueden estar incorporados en la computadora portátil está muy por debajo de todos los límites internacionales de exposición a RF conocidos hasta ahora. Debido a que los dispositivos inalámbricos (que pueden estar incorporados a la computadora portátil) emiten menos energía que lo permitido por los estándares y las recomendaciones de seguridad sobre radiofrecuencia, el fabricante considera que el uso de estos dispositivos es seguro. Sin embargo, independientemente de los niveles de potencia, se recomienda exponerse lo menos posible a estas emisiones durante su funcionamiento normal.

Algunas circunstancias requieren restricciones sobre los dispositivos inalámbricos.

En la siguiente página se listan ejemplos de restricciones comunes:



- La comunicación inalámbrica por radiofrecuencia puede interferir con los equipos de los aviones comerciales. Las normativas actuales sobre aviación obligan a desconectar los dispositivos inalámbricos cuando se viaja en avión.

Los dispositivos con tecnología 802.11 (también conocidos como Ethernet inalámbrica o Wi-Fi) y los dispositivos de comunicación por Bluetooth son ejemplos de dispositivos que proporcionan comunicación inalámbrica.

- En los entornos donde se considera que el riesgo de interferencia con otros dispositivos o servicios es peligroso o perjudicial, puede restringirse o eliminarse la opción de usar dispositivos inalámbricos. Los aeropuertos, los hospitales y las atmósferas cargadas de oxígeno o gas inflamable son algunos ejemplos de lugares donde puede restringirse o eliminarse el uso de dispositivos inalámbricos. Cuando desconozca si en el lugar donde se encuentra se aprueba el uso de dispositivos inalámbricos, solicite autorización a la autoridad competente antes de utilizar o encender el dispositivo inalámbrico.
- Cada país tiene restricciones diferentes acerca del uso de dispositivos inalámbricos. Como su sistema está equipado con un dispositivo inalámbrico, cuando viaje con su sistema a otros países, deberá consultar con las autoridades locales de homologación acerca de las restricciones aplicables en el uso de dispositivos inalámbricos.
- Si el sistema tiene incorporado un dispositivo inalámbrico integrado, no ponga en funcionamiento dicho dispositivo a menos que tenga colocadas todas las cubiertas y protecciones y el sistema esté totalmente ensamblado.
- El usuario de un dispositivo inalámbrico no debe intentar repararlo. No debe modificarlo de ningún modo. La modificación de un dispositivo inalámbrico anulará la autorización para utilizarlo. Comuníquese con el fabricante si necesita servicio técnico.
- Solo utilice controladores aprobados para el país donde vaya a usar el dispositivo. Consulte el kit de restauración del sistema provisto por el fabricante o comuníquese con el servicio de asistencia técnica del fabricante para obtener más información.

Advertencia sobre proximidad de dispositivos explosivos

No utilice un transmisor portátil (como un dispositivo de red inalámbrico) cerca de detonadores no blindados o en entornos con riesgo de explosión salvo que el dispositivo haya sido modificado para tal fin.

Estados Unidos de América y Canadá

Avisos y requisitos de seguridad en EE. UU. y Canadá

No toque ni mueva la antena mientras la unidad está transmitiendo o recibiendo señales.

Durante la transmisión, no sostenga ningún componente que contenga la radio de tal manera que la antena toque o quede muy cerca de cualquier parte expuesta del cuerpo, especialmente la cara o los ojos.



No opere la radio ni intente transmitir datos a menos que la antena esté conectada; en caso contrario, la radio podría dañarse.

Uso en entornos específicos:

El uso de dispositivos inalámbricos en lugares peligrosos está limitado por las restricciones impuestas por los directores de seguridad de dichos entornos.

El uso de dispositivos inalámbricos en aviones está regido por la Administración de Aviación Federal (FAA, por sus siglas en inglés) en los EE. UU. y por la autoridad de aviación civil (TCCA, por sus siglas en inglés) en Canadá.

El uso de dispositivos inalámbricos en hospitales está restringido a los límites establecidos por cada hospital.

-  **Advertencia sobre proximidad de dispositivos explosivos**
No utilice un transmisor portátil (como un dispositivo de red inalámbrico) cerca de detonadores no blindados o en entornos con riesgo de explosión salvo que el dispositivo haya sido modificado para tal fin.
-  **Precaución sobre el uso en aviones**
Las regulaciones de la FCC, FAA y TCCA prohíben el uso de dispositivos inalámbricos de radiofrecuencia en los aviones, ya que las señales que emiten podrían interferir con los instrumentos fundamentales de una aeronave.

Otros dispositivos inalámbricos

Avisos de seguridad para otros dispositivos de la red inalámbrica:

Consulte la documentación proporcionada con los adaptadores Ethernet inalámbricos u otros dispositivos de la red inalámbrica.

-  El dispositivo de radio de la Parte 15 opera sin interferencia con otros dispositivos que operen a la misma frecuencia. Cualquier cambio o modificación de dicho producto que no haya sido aprobada expresamente por Intel podría anular la autoridad del usuario para operar el dispositivo.

Información y avisos del Código de Regulaciones Federales (FCC), Parte 15

Parte responsable - Información de contacto en EE. UU.

Samsung Electronics America, Inc.

700 Sylvan Avenue,

Englewood Cliffs, NJ 07632

Teléfono: 1-800-SAMSUNG (726-7864)

Este dispositivo cumple con la parte 15 de las normas de la FCC. El funcionamiento está sujeto a las siguientes dos condiciones: (1) este dispositivo no puede causar interferencias perjudiciales y (2) este dispositivo debe aceptar cualquier interferencia recibida, incluidas las interferencias que puedan causar un funcionamiento no deseado.

 Se ha probado este equipo y se ha encontrado que cumple con los límites de un dispositivo digital de Clase B, de acuerdo con la parte 15 de las normas de la FCC. Estos límites están diseñados para proporcionar una protección razonable contra la interferencia perjudicial en un entorno residencial. Este equipo genera, utiliza y puede emitir energía de radiofrecuencia. Si no es instalada y se usa según las instrucciones, puede causar interferencias perjudiciales. Si el equipo provoca interferencia perjudicial en la recepción de radio o televisión, lo cual se puede determinar apagando y encendiendo el equipo, se recomienda que el usuario intente corregir la interferencia realizando una o más de las siguientes acciones:

- Cambiar la orientación o la ubicación de la antena receptora.
- Aumentar la separación entre el equipo y el receptor.
- Conectar el equipo a una toma en un circuito diferente al circuito en el cual está conectado el receptor.
- Comunicarse con el distribuidor o con un técnico experto de radio y TV para solicitar ayuda.

Si es necesario, el usuario debe consultar al proveedor o a un técnico experto en radio/televisión para recibir sugerencias adicionales. El usuario puede encontrar útil la lectura del siguiente folleto: "Sobre las interferencias".

Este folleto está disponible en las oficinas regionales locales de la FCC. Nuestra compañía no se responsabiliza de ninguna interferencia de radio o TV causada por modificaciones no autorizadas a este equipo o a la sustitución o conexión de cables y equipos que no sean los especificados por nuestra compañía. Su corrección será responsabilidad del usuario. Utilice únicamente cables de datos blindados con este sistema.

Dispositivos que operan en la banda de 5.925–7.125 MHz:

- Los dispositivos que operan en la banda de 5.925–7.125 MHz están prohibido para el control o las comunicaciones con sistemas de aeronaves no tripuladas.
- El funcionamiento de este dispositivo está prohibido en plataformas petrolíferas y aeronaves, excepto que su operación en la banda de 5.925–6.425 MHz está permitida en aeronaves grandes que vuelan a más de 10.000 pies.
- La instalación de una infraestructura fija al aire libre está prohibida.
- El control o las comunicaciones con sistemas de aeronaves no tripuladas, incluidos los drones, están prohibidos.

Información sobre salud y seguridad

Información sobre la certificación acerca de la exposición a las señales de radiofrecuencia (RF)

Este producto puede contener un transmisor y receptor de radio integrado. Se ha diseñado y fabricado de modo que no supere los límites de exposición a la energía de radiofrecuencia (RF) establecidos por la Comisión federal de comunicaciones (FCC, por sus siglas en inglés) del gobierno de EE. UU. Estos límites de exposición establecidos por la FCC derivan de las recomendaciones de dos organismos expertos, el Consejo Nacional sobre Protección y Medición de Radiaciones (NCRP, por sus siglas en inglés) y el Instituto de Ingenieros Eléctricos y Electrónicos (IEEE, por sus siglas en inglés). En ambos casos, científicos e ingenieros expertos procedentes del ámbito industrial, gubernamental y académico desarrollaron las recomendaciones después de estudiar de forma exhaustiva la documentación científica relativa a los efectos biológicos de la energía de RF.

Antes de que un modelo nuevo salga a la venta, debe certificarse ante la FCC que dicho producto no excede el límite de exposición establecido por la FCC. Cada modelo es evaluado en posiciones y ubicaciones (tal como en la parte inferior del cuerpo) según los requerimientos de la FCC.

En caso de llevarlo en el cuerpo, este modelo cumple las pautas de exposición a RF de la FCC cuando se usa con accesorios Samsung diseñados para este producto. El incumplimiento de las restricciones detalladas más arriba puede resultar en la violación de las directrices sobre exposición a RF de la FCC.

La información sobre SAR o exposición a RF puede consultarse en línea en www.fcc.gov/oet/ea/fccid/. Este sitio utiliza este número de identificación de la FCC del producto en la parte externa del mismo. A veces puede que sea necesario retirar la batería para encontrar el número. Cuando tenga el número de identificación de la FCC para un producto en particular, siga las instrucciones del sitio web, donde encontrará información sobre la exposición a RF o los valores máximos o típicos del SAR para un producto específico.

Solo para el modelo correspondiente

El coeficiente de absorción de la energía (SAR, por sus siglas en inglés) es una medida del coeficiente de absorción de la energía de RF por parte del cuerpo humano, que se expresa en vatios por kilogramo (W/kg). La FCC establece que los dispositivos inalámbricos deben cumplir con un límite de seguridad de 1,6 vatios por kilogramo (1,6 W/kg).

El nivel del SAR de este dispositivo en funcionamiento puede estar muy por debajo del valor máximo. Esto se debe a que el dispositivo está diseñado para funcionar con múltiples niveles de potencia de modo que utilice solo la potencia requerida para alcanzar la red. Por lo general, cuanto más cerca se encuentre el usuario de una antena de estación inalámbrica, menor será la salida de potencia.

Información del fabricante

Samsung Electronics Co., Ltd.

129, Samsung-Ro, Yeongtong-Gu, Suwon-City, Gyeonggi-Do, 16677, Korea

Samsung Electronics Vietnam Co., Ltd.

Khu Cong nghiep Yen Phong 1, Yen Trung, Yen Phong, Bac Ninh, Viet Nam

Tel.: +84-222-369-6875

Para conocer la dirección web o el número de teléfono del Centro de Servicio de Samsung, consulte la garantía o comuníquese con el comercio en el cual haya adquirido el producto.

IMPORTADO POR: SAMSUNG ELECTRONICS MÉXICO, S.A. DE C.V.AV. PRESIDENTE MASARIK No: 111 INT. 701 COL. CHAPULTEPECMORALES, DELEG. MIGUEL HIDALGO, MÉXICO, D.F. C.P., 11570

Tel: 5747-51-00,

HECHO EN CHINA

sólo México (sólo los modelos correspondientes)

“La operación de este equipo está sujeta a las siguientes dos condiciones: (1) es posible que este equipo o dispositivo no cause interferencia perjudicial y (2) este equipo o dispositivo debe aceptar cualquier interferencia, incluyendo la que pueda causar su operación no deseada.”

Precaución sobre RTC

PRECAUCIÓN: Existe riesgo de explosión si la batería no se reemplaza correctamente. Solo se la debe sustituir con otra del mismo tipo o de un tipo equivalente recomendado por el fabricante. Deseche las baterías usadas de acuerdo con las instrucciones del fabricante.

Información sobre el símbolo WEEE



Eliminación correcta de este producto (Waste Electrical & Electronic Equipment, Residuos de equipos eléctricos y electrónicos)

(Aplicable a países con sistemas de recolección por separado)

Este símbolo en el producto, los accesorios o la bibliografía indica que el producto y sus accesorios electrónicos (por ejemplo, cargador, auriculares, cable USB) no deben desecharse junto con otros desperdicios domésticos al caducar su vida útil.

Para prevenir daños al medio ambiente o la salud humana como consecuencia del desecho indiscriminado de residuos, separe estos artículos de los demás tipos de residuos y recíclelos de manera responsable a fin de promover la reutilización sostenible de los recursos materiales.

Los usuarios residenciales deberían comunicarse con la tienda minorista donde adquirieron el producto o con la oficina de gobierno de su localidad para obtener más información sobre los lugares y modos en que pueden depositar estos artículos para un reciclado ecológico.

Los usuarios comerciales deberían comunicarse con su proveedor y remitirse a los términos y condiciones del contrato de compraventa. Este producto y sus accesorios electrónicos no deberían mezclarse con otros desechos comerciales para su eliminación.



Disposición correcta de las baterías de este producto

(Aplicable a países con sistemas de recolección por separado)

Esta marca en la batería, el manual o el empaque indica que las baterías de este producto no deben ser desechadas junto con otros desperdicios domésticos al caducar su vida útil. Si están presentes, los símbolos Hg, Cd o Pb indican que la batería contiene mercurio, cadmio o plomo por encima de los niveles de referencia de la Norma EC 2006/66. Si no desecha las baterías correctamente, estas sustancias podrán provocar daños a la salud o al medio ambiente.

Para proteger los recursos naturales y promover el reciclaje de materiales, separe las baterías de los demás tipos de desechos y recíclelas a través de su sistema local gratuito de devolución de baterías.

¡ADVERTENCIA! Nunca tire las baterías al fuego para desechalas porque podrían explotar. No desarme, aplaste, perforo, caliente, quemé ni vuelva a usar las baterías. Para mayor información, visite call2recycle.org o llame al 1-800-822-8837. También puede visitar www.samsung.com/recycling o llamar al 1-800-SAMSUNG.

Derechos de autor

Copyright © 2026 Samsung Electronics Co., Ltd.

Esta guía está protegida por las leyes internacionales de derechos de autor.

No está permitido reproducir, distribuir, traducir o transmitir ninguna parte de esta guía de ningún modo o por ningún medio, ya sea electrónico o mecánico, incluyendo fotocopias, grabaciones o almacenamiento en cualquier sistema de almacenamiento y recuperación de información.

Las especificaciones de la computadora o los contenidos de esta guía pueden cambiarse sin previo aviso si las funciones de la computadora se actualizan.