

Dell Pro P 24 16:10 USB-C Hub-monitor P2426E

Dell Pro P 24 USB-C Hub-monitor P2426HE/P2426HE WOST

Dell Pro P 27 USB-C Hub-monitor P2726HE

Gebruikersgids

Opmerkingen, voorzorgsmaatregelen en waarschuwingen

- ① **OPMERKING:** Een OPMERKING geeft belangrijke informatie aan die u helpt om uw product beter te gebruiken.
- △ **VOORZORGSMAATREGEL:** Een VOORDZORGSMATREGEL geeft ofwel potentieel gevaar voor de hardware of verlies van gegevens aan en legt uit hoe u het probleem kunt voorkomen.
- ⚠ **WAARSCHUWING:** Een WAARSCHUWING geeft de mogelijkheid aan van materiële schade, persoonlijk letsel of de dood.

Inhoud

Veiligheidsinstructies	5
Over uw beeldscherm	6
Inhoud van de verpakking	6
Stille firmware-update (SFU)	7
Productfunctionaliteiten	7
Compatibiliteit besturingssysteem	9
Onderdelen en besturingen identificeren	9
Vooraanzicht	9
Achteraanzicht	10
Achter- en onderaanzicht (P2426E)	11
Achter- en onderaanzicht (P2426HE/P2426HE WOST/P2726HE)	12
Dell Display and Peripheral Manager (DDPM) voor Windows	13
Monitorspecificaties	13
Resolutiespecificaties	14
Ondersteunde videomodi	15
DP Multi-Stream Transport (MST)-modi	16
USB-C Multi-Stream Transport (MST)-modi	16
Elektrische specificaties	17
Fysieke kenmerken	18
Milieukenmerken	19
Pin-toewijzingen	20
Plug & play-capaciteit	26
LCD-monitor kwaliteit en pixelbeleid	26
Ergonomie	27
Behandeling en verplaatsing van uw beeldscherm	28
Onderhoudsinstructies	29
Uw beeldscherm reinigen	29
Het beeldscherm installeren	30
Het bevestigen van de standaard	30
De kantel-, draibare, zwenk- en hoogte-instelling gebruiken	32
Kantel- en zwenkverstelling	32
Hoogteverstelling	33
Draaiverstelling	33
Met de klok mee draaien	33
Tegen de klok in draaien	34
De instellingen voor de rotatieweergave van uw systeem aanpassen	34
Uw monitor aansluiten	35
Dell aan/uit-knopsynchronisatie (DPBS)	38
De monitor voor DPBS voor het eerst aansluiten	40
Gebruik van de DPBS-functie	40
De monitor voor USB-C Multi-Stream Transport (MST)-functie aansluiten	42
De monitor aansluiten voor USB-C in DPBS-modus	43
Kabels organiseren	45
Uw monitor beveiligen met het Kensington-slot (optioneel)	46
De monitorstandaard verwijderen	47
VESA-wandbevestiging (optioneel)	48

De monitor bedienen	50
Zet het beeldscherm aan	50
De joystick gebruiken	50
Gebruik van de Menulauncher	51
Navigatietoetsen gebruiken	52
Het menu Schermweergave (OSD) gebruiken	53
De OSD-vergrendelfunctie gebruiken	61
Eerste installatie	64
OSD-waarschuwingsberichten	64
De maximale resolutie instellen	67
Probleemoplossing	68
Zelftest	68
Ingebouwde diagnostiek	68
Veelvoorkomende problemen	69
Product-specifieke problemen	70
Universal Serial Bus (USB) specifieke problemen	71
Regelgevende informatie	72
TCO Certified	72
FCC-mededelingen (uitsluitend VS) en andere regelgevende informatie	72
EU-product-database voor energielabel en product-informatieblad	72
Contact opnemen met Dell	73
Herzieningsgeschiedenis	74

Veiligheidsinstructies

Gebruik de volgende veiligheidsrichtlijnen om uw beeldscherm te beschermen tegen potentiële schade en om te zorgen voor uw persoonlijke veiligheid. Tenzij anderszins vermeld, gaat iedere procedure vermeld in dit document ervan uit dat u de veiligheidsinformatie verstuurd met uw beeldscherm hebt gelezen.

① **OPMERKING:** Voordat u het beeldscherm gebruikt, leest u de veiligheidsinformatie die is verstuurd met uw beeldscherm en die staat afgedrukt op het product. Bewaar de documentatie op een veilige plaats voor toekomstige referentie.

⚠ **WAARSCHUWING:** **Gebruik van besturingen, aanpassingen of procedures anders dan die gespecificeerd in deze documentatie kan leiden tot blootstelling aan schok, elektrische schok en/of mechanische gevaren.**

⚠ **VOORZORGSMAATREGEL:** **Het mogelijke langetermijneffect van het luisteren naar audio op hoog volume via de koptelefoon (op een monitor die dit ondersteunt) kan uw gehoorsvermogen beschadigen.**

- Plaats het beeldscherm op een stevig oppervlak en ga er voorzichtig mee om.
 - Het scherm is breekbaar en kan worden beschadigd als het valt of met een scherp voorwerp wordt geslagen.
 - Zorg ervoor dat uw beeldscherm elektrisch beoordeeld is om te functioneren met de AC-stroom die beschikbaar is op uw locatie.
 - Houd het beeldscherm op kamertemperatuur. Excessieve koude of warme omstandigheden kunnen een negatief effect hebben op het vloeibare kristal van het display.
 - Sluit het stroomsnoer van het beeldscherm aan op een wandcontactdoos die in de buurt en toegankelijk is. Zie [Uw monitor aansluiten](#).
- Plaats en gebruik het beeldscherm niet op een nat oppervlak of in de buurt van water.
- Stel het beeldscherm niet bloot aan omstandigheden met ernstige trilling of hoge impact. Plaats het beeldscherm bijvoorbeeld niet in de achterbak van een auto.
- Koppel het beeldscherm los wanneer dit gedurende een langere periode niet gebruikt gaat worden.
- Probeer geen enkele afdekking te verwijderen of de binnenzijde van het beeldscherm aan te raken om een elektrische schok te voorkomen.
- Lees deze instructies aandachtig door. Bewaar dit document voor toekomstige referentie. Volg alle waarschuwingen en instructies die op het product zijn aangegeven.
- Bepaalde beeldschermen kunnen worden bevestigd aan de muur met behulp van de VESA-bevestiging die apart wordt verkocht. Zorg ervoor dat u de correcte VESA-specificaties gebruikt zoals vermeld in de paragraaf muurbevestiging van de gebruikersgids.

Raadpleeg voor informatie over veiligheidsinstructies het document Veiligheid, milieu en regelgevende informatie (SERI) dat met uw monitor wordt meegeleverd.







Over uw beeldscherm

Inhoud van de verpakking

De volgende tabel biedt de lijst met componenten die worden meegeleverd met uw beeldscherm. Neem contact op met Dell als er enig component mocht ontbreken. Zie [Contact opnemen met Dell](#) voor meer informatie.

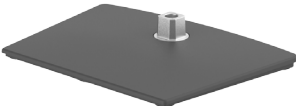
① **OPMERKING:** Sommige items kunnen optioneel zijn en zijn mogelijk niet meegestuurd met uw beeldscherm. Sommige functies zijn mogelijk niet beschikbaar in bepaalde landen.

Tabel 1. Beeldschermcomponenten en beschrijvingen.

Componentafbeelding	Componentbeschrijving
	Monitor
	Stijgkolom standaard
	Basis standaard
	Voedingskabel (verschilt per land of regio)
	USB-C-naar-C 5 Gbps 100 W-kabel (1,80 m)
	<ul style="list-style-type: none">• QR-kaart• Veiligheid, milieu en regelgevende informatie

Stille firmware-update (SFU)

Stille firmware-update (SFU) zorgt ervoor dat uw workflow ononderbroken blijft door updates op de achtergrond te downloaden en deze alleen te installeren wanneer uw systeem in slaapstand staat of wanneer de monitor is losgekoppeld van de pc.

IT-beheerders kunnen de SFU activeren via de IT-beheerderswebconsole Dell Device Management Console (DDMC) of CLI-commando's uitvoeren met hun bestaande tools, waarbij in beide gevallen de Dell Display and Peripheral Manager (DDPM)-software op de pc van de eindgebruiker vereist is.

Zodra het SFU-commando wordt geactiveerd, zal de firmware naar de monitor worden overgedragen en zal de monitor op de achtergrond een update uitvoeren en opnieuw opstarten, afhankelijk van de manier waarop het SFU-commando wordt geactiveerd, uit de onderstaande 2 manieren:

1. Toepassen wanneer de monitor in slaapstand gaat (geactiveerd door IT-beheerder)
 - Nadat de IT-beheerder de update heeft ingepland, wordt de firmware naar het display gedownload zodra het display tijdens het inchecken van het apparaat op de pc van de eindgebruiker wordt gedetecteerd.
 - De monitor start de volgende keer opnieuw op wanneer het scherm om welke reden dan ook in slaapmodus gaat.
2. Toepassen bij loskoppelen (geactiveerd door IT-beheerder)
 - Nadat de IT-beheerder de update heeft ingepland, wordt de firmware naar het display gedownload zodra het display tijdens het inchecken van het apparaat op de pc van de eindgebruiker wordt gedetecteerd.
 - De monitor start opnieuw op wanneer de monitor wordt losgekoppeld van de pc (hetzij aangesloten op een dock, hetzij rechtstreeks op de pc via USB-C/DP/HDMI).

Voor meer details over het gebruik van de IT-beheerdersconsole gaat u naar [Ondersteuning voor Dell Device Management Console | Handleidingen en documenten | Dell US](#)

Raadpleeg voor meer details over de CLI-commando's de DDPM-beheerdershandleiding [Ondersteuning voor Dell Display and Peripheral Manager | Handleidingen en documenten | Dell US](#)

Productfunctionaliteiten

De **Dell P2426E/P2426HE/P2426HE WOST/P2726HE**-monitor heeft een actieve matrix, Thin-film transistor (TFT), vloeibaarkristalscherm (LCD), antistatische en LED-achtergrondverlichting. De monitor heeft de volgende functies:

- **P2426E:** 611,3 mm (24,1 in.) actief weergavegebied (diagonaal gemeten) met een resolutie van 1920 x 1200 (16:10) en volledige schermondersteuning voor lagere resoluties.
- **P2426HE/P2426HE WOST:** 604,7 mm (23,8 in.) actief weergavegebied (diagonaal gemeten) met een resolutie van 1920 x 1080 (16:9), plus volledige schermondersteuning voor lagere resoluties.
- **P2726HE:** 686,0 mm (27,0 in.) actief weergavegebied (diagonaal gemeten) met een resolutie van 1920 x 1080 (16:9) en ondersteuning voor volledige schermondersteuning voor lagere resoluties.
- Brede kijkhoek, zodat vanuit een zittende of staande positie gekeken kan worden.
- Kleurengamma van 99% sRGB (CIE 1931) (typisch) en 99% BT.709 (CIE 1931) (typisch).
- Digitale connectiviteit met DisplayPort, HDMI en USB Type-C (met DP Alt Mode).
- Enkele USB Type-C om stroom te leveren (tot PD 100 W) aan een Dell-compatibele notebook terwijl video- en datasignalen worden ontvangen.
- Kantel-, zwenk-, hoogte- en rotatieverstellmogelijkheden.
- De ultradunne rand minimaliseert de randopening bij gebruik van meerdere monitoren, waardoor de installatie eenvoudiger wordt en een elegante kijkervaring wordt geboden.
- Afneembare standaard en VESA-montagegaten (Video Electronics Standards Association) van 100 mm voor flexibele montageoplossingen.
- Plug-en-play functionaliteit (indien ondersteund door uw computer).
- Schermweergave (OSD)-aanpassingen voor eenvoudige installatie en schermoptimalisatie.
- Aan/uit- en OSD-knoppen vergrendelen.
- Sleuf beveiligingsslot.
- Standaardvergrendeling.
- **P2426E/P2426HE/P2426HE WOST:** ≤ 0,3 W in standby-modus.
- **P2726HE:** ≤ 0,5 W in Stand-by-modus.
- Dell ComfortView Plus is een geïntegreerde laag blauwlicht schermfunctie die het oogcomfort verbetert door potentieel schadelijke blauwlichtemissies te verminderen zonder afbreuk te doen aan de kleur. Door ComfortView Plus-technologie heeft Dell de blootstelling aan schadelijk blauw licht verminderd van ≤50% tot ≤35%. Deze monitor is gecertificeerd met TÜV Rheinland Eye Comfort 3.0 met een 4-sterrenbeoordeling. Het bevat belangrijke technologieën die ook zorgen voor een flikkervrij scherm, een verversingssnelheid tot 100 Hz (**P2426E**)/120 Hz (**P2426HE, P2426HE WOST, P2726HE**), een kleurengamma van minimaal 99% sRGB, kleuraccuratesse en prestaties van de omgevingslichtsensor. De Dell ComfortView Plus-functie is standaard ingeschakeld op uw monitor.
- Deze monitor gebruikt een laag blauwlicht-paneel. Wanneer de monitor wordt gereset naar de fabrieksinstellingen of standaardinstellingen, is deze conform het laag blauwlicht-certificaat voor hardware van TÜV Rheinland.*

Blauwlichtverhouding:

De verhouding van licht in het bereik van 415 nm–455 nm ten opzichte van 400 nm–500 nm is minder dan 35%.

Tabel 2. Blauwlichtverhouding

Categorie	Blauwlichtverhouding
1	$\leq 20\%$
2	$20\% < R \leq 35\%$
3	$35\% < R \leq 50\%$

- Vermindert het niveau van schadelijk blauw licht dat door het scherm wordt uitgestraald om het kijken comfortabeler te maken voor uw ogen zonder vervorming van de kleurnauwkeurigheid.
 - De monitor maakt gebruik van Flickervrije technologie, die de voor het oog zichtbare knippering verwijdert, zorgt voor een comfortabele kijkervaring en voorkomt dat gebruikers last krijgen van oogbelasting en vermoeidheid.
- * Deze monitor voldoet aan de TÜV Rheinland-hardwarecertificering voor laag blauw licht onder Categorie 2.

Over TÜV Rheinland Eye Comfort 3.0

Het certificaatprogramma van TÜV Rheinland Eye Comfort 3.0 biedt een consumentvriendelijk beoordelingsschema met sterren voor de beeldschermsector die het welzijn van de ogen bevordert, van veiligheid tot oogverzorging. In vergelijking met bestaande certificaten, voegt het 5-sterren beoordelingsprogramma strenge testvereisten toe aan de algemene oogverzorgingskenmerken zoals laag blauwlicht, flickervrij, vernieuwingsfrequentie, kleurgamma, kleurnauwkeurigheid en omgevingslichtsensor. Het bepaalt de vereiste maatstaven en beoordeelt de productprestaties op vijf niveaus en het verfijnde technische beoordelingsproces biedt consumenten en kopers indicatoren die gemakkelijker te beoordelen zijn.

De factoren voor het welzijn van het oog worden beschouwd als constant, maar de normen voor de verschillende beoordelingen met sterren verschillen. Hoe hoger de sterrenbeoordeling, hoe strikter de normen. De onderstaande tabel toont de belangrijkste vereisten voor oogcomfort die van toepassing zijn, naast de basisvereisten (zoals pixeldensiteit, uniformiteit van luminantie en kleur, en bewegingsvrijheid).

Voor meer informatie over de TÜV Eye Comfort-certificering zie: [Eye Comfort-certificering](#)

**Tabel 3. Vereisten voor Eye Comfort 3.0**

Vereisten voor Eye Comfort 3.0 en sterrenbeoordelingsschema voor monitoren				
Categorie	Testitem	Sterrenbeoordelingsschema		
		3 sterren	4 sterren	5 sterren
Oogverzorging	Laag blauw licht	TÜV Hardware LBL-categorie III ($\leq 50\%$) of Software LBL-oplossing ¹	TÜV Hardware LBL-categorie II ($\leq 35\%$) of categorie I ($\leq 20\%$)	TÜV Hardware LBL-categorie II ($\leq 35\%$) of categorie I ($\leq 20\%$)
	Flickervrij	TÜV flickervermindering of TÜV flickervrij	TÜV flickervermindering of TÜV flickervrij	Flickervrij
Beheer omgevingsverlichting	Prestaties omgevingslichtsensor	Geen sensor	Geen sensor	Omgevingslichtsensor
	Intelligente CCT-controle	Nee	Nee	Ja
	Intelligente luminantiecontrole	Nee	Nee	Ja
Beeldkwaliteit	Vernieuwingsfrequentie	≥ 60 Hz	≥ 75 Hz	≥ 120 Hz
	Uniformiteit luminantie	Uniformiteit luminantie $\geq 75\%$		
	Uniformiteit kleur	Uniformiteit kleur $\Delta u'v' \leq 0,02$		
	Bewegingsvrijheid	Luminantiewijzigingen zullen minder dan 50% afnemen; De kleurverschuiving is minder dan 0,01		
	Gammaverschil	Gammaverschil $\leq \pm 0,2$	Gammaverschil $\leq \pm 0,2$	Gammaverschil $\leq \pm 0,2$
	Breed kleurgamma ²	NTSC ³ min. 72% (CIE 1931) of sRGB ⁴ min. 95% (CIE 1931)	sRGB ⁴ min. 95% (CIE 1931)	DCI-P3 ⁵ min. 95% (CIE 1976) en sRGB ⁴ min. 95% (CIE 1931) of Adobe RGB ⁶ min. 95% (CIE 1931) en sRGB ⁴ min. 95% (CIE 1931)

Gebruikersgids oogcomfort	Gebruikersgids	Ja	Ja	Ja
Opmerking	<p>¹ Software regelt de blauwlichtuitstoot door overmatig blauw licht te verminderen, wat resulteert in een meer gele tint.</p> <p>² Kleurgamma beschrijft de beschikbaarheid van kleuren op het display. Verschillende normen werden ontwikkeld voor specifieke doelstellingen. 100% komt overeen met de volledige kleuruimte zoals gedefinieerd in de standaard.</p> <p>³ NTSC staat voor National Television Standards Committee die een kleuruimte heeft ontwikkeld voor het televisiesysteem dat wordt gebruikt in de Verenigde Staten.</p> <p>⁴ sRGB is een standaard rode, groene en blauwe kleuruimte die in gebruik is op monitors, printers en het World Wide Web.</p> <p>⁵ DCI-P3, de afkorting voor Digital Cinema Initiatives - Protocol 3, is een kleuruimte die wordt gebruikt in de digitale bioscoop die een breder kleurengamma omvat dan de standaard RGB-kleuruimte.</p> <p>⁶ Adobe RGB is een kleuruimte die is gemaakt door Adobe Systems en een breder kleurenbereik omvat dan het standaard RGB-kleurenmodel, vooral in cyaan- en groentinten.</p>			

Compatibiliteit besturingssysteem

- Windows 10 en later*
- macOS 15* en macOS 26*

*De besturingssysteemcompatibiliteit van Dell-merkmonitoren kan variëren op basis van factoren zoals:

1. Specifieke release-datum(s) wanneer systeemversies, patches of updates beschikbaar zijn.
2. Specifieke releasedatum(s) waarop firmware-, softwareapplicatie- of stuurprogramma-updates voor Dell-merkmonitoren beschikbaar zijn op de Dell-ondersteuningswebsite.

Onderdelen en besturingen identificeren

Vooraanzicht

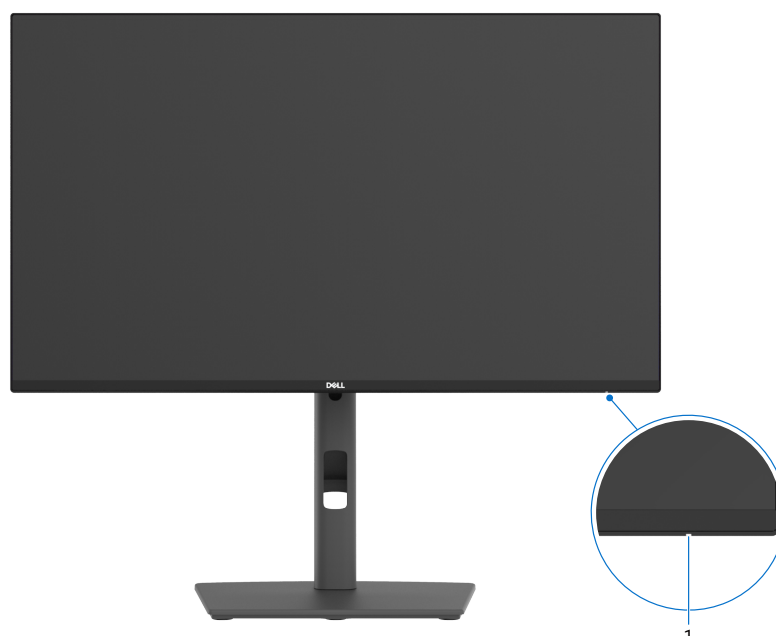

Afbeelding 1. Vooraanzicht van het beeldscherm

Tabel 4. Componenten en beschrijvingen.

Label	Omschrijving	Functie
1	Voedings-LED-indicator	Een vast wit lampje geeft aan dat de monitor is ingeschakeld en normaal functioneert. Een knipperend wit lampje geeft aan dat de monitor in de Stand-bymodus staat.

Achteraanzicht

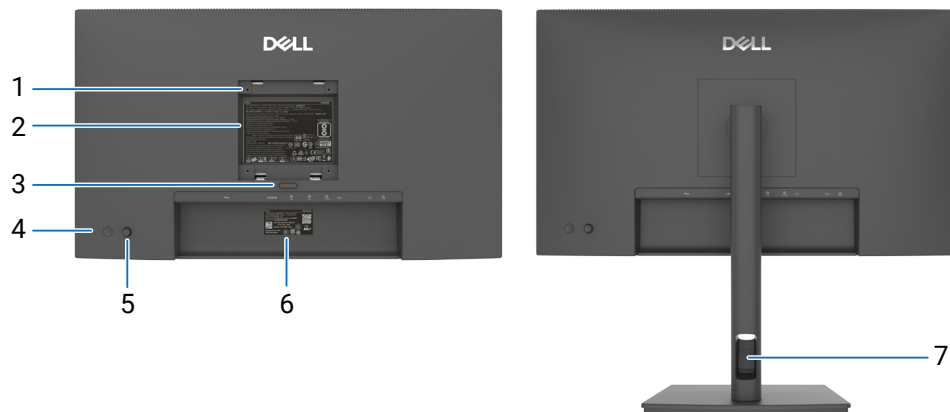

Afbeelding 2. Achteraanzicht van het beeldscherm

Tabel 5. Componenten en beschrijvingen.





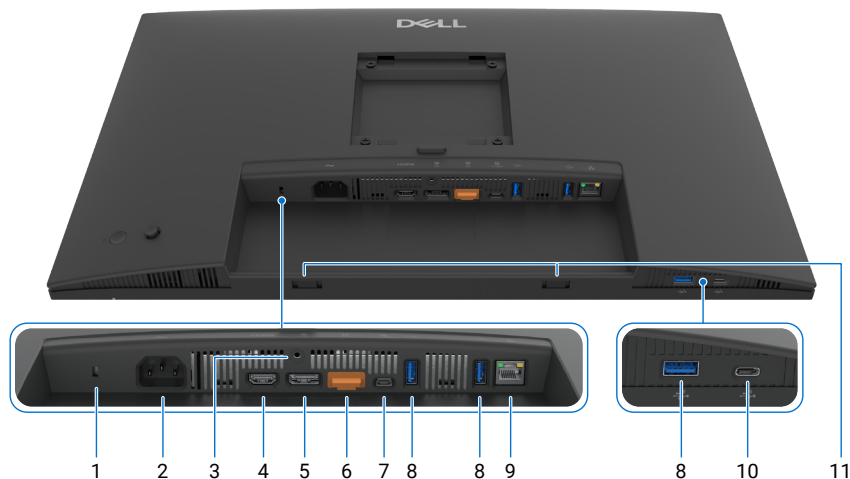



Label	Omschrijving	Functie
1	VESA-montagegaten (4) (100 mm x 100 mm) - achter de meegeleverde VESA-afdekking.	Monitor aan de wand bevestigen met VESA-compatibele wandbevestigingskit.
2	Label met wettelijke informatie	Toont de wettelijke goedkeuringen.
3	Knop standaard-vrijgave	Laat de standaard van de monitor los.
4	Power Aan/uit-knop	De monitor aan- of uitschakelen.
5	Joystick	Gebruik het om het OSD-menu te bedienen. Zie De monitor bedienen voor meer informatie.
6	Regelgevend label (inclusief Mac-adres, MyDell QR-code, serienummer en servicetag-label)	Raadpleeg dit label als u contact moet opnemen met Dell voor technische ondersteuning. De servicetag is een unieke alfanumerieke identificatie waarmee Dell-servicetechnici de hardwarecomponenten in uw computer kunnen identificeren en toegang krijgen tot garantiegegevens.
7	Sleuf voor kabelbeheer	Wordt gebruikt om kabels te ordenen door ze door de sleuf te leiden.

Achter- en onderaanzicht (P2426E)



Afbeelding 3. Achter- en onderaanzicht van de monitor

Tabel 6. Componenten en beschrijvingen.





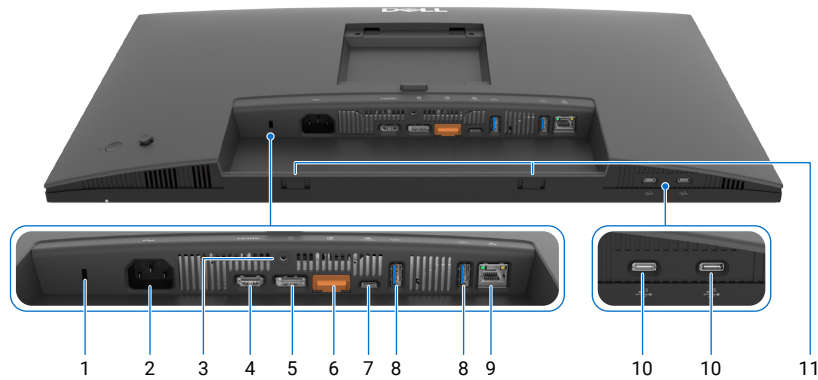



Label	Omschrijving	Functie
1	Sleuf beveiligingslot	Beveilig de monitor met een beveiligingskabelslot (apart verkocht).
2	 Voedingsconnector	Sluit de voedingskabel aan.
3	Standaardvergrendeling	Vergrendel de standaard aan de monitor met een M3 x 6 mm schroef (schroef niet meegeleverd).
4	 HDMI-poort	Verbindt uw computer met de HDMI-kabel.
5	 DisplayPort (ingang)	Sluit uw computer aan met de DisplayPort-kabel.
6	 DisplayPort (uit) 	DP-uitgang voor MST (Multi-Stream Transport) compatibele monitor. Om MST in te schakelen, raadpleeg de instructies in hoofdstuk "De monitor aansluiten voor DisplayPort Multi-Stream Transport (MST)-functie" . OPMERKING: Verwijder de rubberen plug bij gebruik van de DisplayPort (uit) connector.
7	 USB-C 5 Gbps upstream-poort (video + gegevens)	Maak verbinding met uw computer via de USB-C-kabel. De USB-C-poort biedt de snelste overdrachtssnelheid en de alternatieve modus met DP 1.4-ondersteuning met een maximale resolutie van 1920 x 1200 bij 100 Hz, PD 20 V/5 A*, 20 V/4,8 A, 15 V/3 A, 9 V/3 A, 5 V/3 A. OPMERKING: USB-C wordt niet ondersteund op Windows-versies ouder dan Windows 10. OPMERKING: 20 V/5 A alleen voor Dell-compatibele notebook.
8	 USB 5 Gbps Type-A downstream-poorten (3)	Sluit uw USB-apparaat aan. U kunt deze poorten pas gebruiken nadat u de USB-kabel van de computer op de monitor hebt aangesloten. OPMERKING: Om signaalinterferentie te voorkomen, wordt het NIET aanbevolen om andere USB-apparaten aan te sluiten op de aangrenzende USB-downstream-poort(en) wanneer een draadloos USB-apparaat is aangesloten op een USB-downstream-poort.
9	 RJ45-aansluiting	Verbinden met internet. U kunt alleen op het internet surfen via RJ45 nadat u de USB-C-kabel van de computer naar de monitor hebt aangesloten.
10	 USB-C 5 Gbps downstream-poort (alleen data)	Sluit uw USB-apparaat aan. U kunt de poort alleen gebruiken nadat u de USB-C-kabel van de computer op de monitor hebt aangesloten. OPMERKING: Om signaalinterferentie te voorkomen, wordt het NIET aanbevolen om andere USB-apparaten aan te sluiten op de aangrenzende USB-downstream-poort(en) wanneer een draadloos USB-apparaat is aangesloten op een USB-downstream-poort.
11	Soundbar-sleuven	Sluit uw externe soundbar (apart verkocht) aan op de monitor door de magnetische lipjes van de soundbar uit te lijnen met de sleuven op de monitor.

Achter- en onderaanzicht (P2426HE/P2426HE WOST/P2726HE)



Afbeelding 4. Achter- en onderaanzicht van de monitor

Tabel 7. Componenten en beschrijvingen.

Label	Omschrijving	Functie
1	Sleuf beveiligingsslot	Beveilig de monitor met een beveiligingskabelslot (apart verkocht).
2	 Voedingsconnector	Sluit de voedingskabel aan.
3	Standaardvergrendeling	Vergrendel de standaard aan de monitor met een M3 x 6 mm schroef (schroef niet meegeleverd).
4	 HDMI-poort	Verbindt uw computer met de HDMI-kabel.
5	 DisplayPort (ingang)	Sluit uw computer aan met de DisplayPort-kabel.
6	 DisplayPort (uit) 	DP-uitgang voor MST (Multi-Stream Transport) compatibele monitor. Om MST in te schakelen, raadpleeg de instructies in hoofdstuk “De monitor aansluiten voor DisplayPort Multi-Stream Transport (MST)-functie” . OPMERKING: Verwijder de rubberen plug bij gebruik van de DisplayPort (uit) connector.
7	 USB-C 5 Gbps upstream-poort (video + gegevens)	Maak verbinding met uw computer via de USB-C-kabel. De USB-C-poort biedt de snelste overdrachtssnelheid en de Alt Mode met DP 1.4-ondersteuning, met een maximale resolutie van 1920 x 1080 bij 120 Hz, PD 20 V / 5 A*, 20 V / 4,8 A, 15 V / 3 A, 9 V / 3 A, 5 V / 3 A. OPMERKING: USB-C wordt niet ondersteund op Windows-versies ouder dan Windows 10. OPMERKING: 20 V/5 A alleen voor Dell-compatibele notebook.
8	 USB 5 Gbps Type-A downstream-poorten (2)	Sluit uw USB-apparaat aan. U kunt deze poorten pas gebruiken nadat u de USB-kabel van de computer op de monitor hebt aangesloten. OPMERKING: Om signaalinterferentie te voorkomen, wordt het NIET aanbevolen om andere USB-apparaten aan te sluiten op de aangrenzende USB-downstream-poort(en) wanneer een draadloos USB-apparaat is aangesloten op een USB-downstream-poort.
9	 RJ45-aansluiting	Verbinden met internet. U kunt alleen op het internet surfen via RJ45 nadat u de USB-C-kabel van de computer naar de monitor hebt aangesloten.
10	 USB-C 5 Gbps downstream-poorten (2) (alleen data)	Sluit uw USB-apparaat aan. U kunt de poort alleen gebruiken nadat u de USB-C-kabel van de computer op de monitor hebt aangesloten. OPMERKING: Om signaalinterferentie te voorkomen, wordt het NIET aanbevolen om andere USB-apparaten aan te sluiten op de aangrenzende USB-downstream-poort(en) wanneer een draadloos USB-apparaat is aangesloten op een USB-downstream-poort.
11	Soundbar-sleuven	Sluit uw externe soundbar (apart verkocht) aan op de monitor door de magnetische lipjes van de soundbar uit te lijnen met de sleuven op de monitor.

Dell Display and Peripheral Manager (DDPM) voor Windows

DDPM is een softwaretoepassing die u helpt bij het instellen en configureren van Dell-monitoren en randapparatuur. Enkele van de kenmerken zijn:

1. U kunt de OSD-instellingen (OSD) van de monitor aanpassen, zoals helderheid, contrast en resolutie, zonder dat u de joystick op de monitor hoeft te gebruiken.
2. Rangschik meerdere applicaties op uw scherm door ze in een sjabloon van uw keuze te plaatsen met behulp van **Easy Arrange**.
3. Wijs applicaties of bestanden toe aan de partities van **Easy Arrange**, sla de lay-out op als een profiel en herstel het profiel automatisch met **Easy Arrange Memory** wanneer nodig.
4. Sluit de Dell-monitor aan op meerdere ingangsbronnen en beheer deze video-ingangen met behulp van de functie **Ingangsbron**.
5. Pas elke applicatie aan met zijn eigen unieke kleurmodus met behulp van de functie **Kleurenvoorinstelling**.
6. Repliceer softwaretoepassingsinstellingen van de ene monitor naar een andere identieke monitor met behulp van de functie **Import/Export** voor toepassingsinstellingen.
7. Ontvang meldingen en werk de firmware en software bij.
8. Er is ook een macOS-versie van de DDPM-software beschikbaar voor uw monitor. Voor de lijst met beeldschermen die de DDPM macOS-versie ondersteunen, zie het kennisbankartikel 000201067 op [Dell-ondersteuningswebsite](#).

① **OPMERKING:** Sommige functies van de hierboven genoemde DDPM zijn alleen beschikbaar op selecte monitormodellen. Ga voor meer informatie over DDPM en de aanbevolen computerconfiguratie om het te installeren, naar [Dell Display and Peripheral Manager \(DDPM\)](#).

Monitorspecificaties

Tabel 8. Monitorspecificaties.

Omschrijving	P2426E	P2426HE/P2426HE WOST	P2726HE
Schermtipe	Actieve matrix-TFT LCD		
Paneeltechnologie	In-Plane Switching-technologie (IPS)		
Beeldverhouding	16:10	16:9	16:9
Bekijkbare afbeeldingsafmetingen			
Diagonaal	611,3 mm (24,1 in.)	604,7 mm (23,8 in.)	686,0 mm (27,0 in.)
Actief gebied			
Horizontaal	518,40 mm (20,41 in.)	527,04 mm (20,75 in.)	597,89 mm (23,54 in.)
Verticaal	324,00 mm (12,76 in.)	296,46 mm (11,67 in.)	336,31 mm (13,24 in.)
Gebied	167.961,60 mm ² (260,34 in. ²)	156246,28 mm ² (242,18 in. ²)	201076,39 mm ² (311,67 in. ²)
Pixelgrootte			
Horizontaal	0,270 mm	0,2745 mm	0,3114 mm
Verticaal	0,270 mm	0,2745 mm	0,3114 mm
Pixel per inch (PPI)	94	93	82
Kijkhoek			
Horizontaal	178° (typisch)		
Verticaal	178° (typisch)		
Helderheid	300 cd/m ² (typisch)		
Contrastratio	1500:1 (typisch)		
Beeldschermcoating	Antiweerspiegeling met harde coating 3H		
Achtergrondverlichting	LED Edgelight System		
Responstijd (Grijs-naar-grijs)	5 ms (Snelle modus) 8 ms (Normale modus)		
Kleurdiepte	16,70 miljoen kleuren		
Kleurengamma	<ul style="list-style-type: none"> • sRGB 99% (CIE 1931) (typisch) • BT.709 99% (CIE 1931) (typisch) 		

Omschrijving	P2426E	P2426HE/P2426HE WOST	P2726HE
Connectiviteit	Videopoort <ul style="list-style-type: none"> Eén HDMI-poort (HDCP 1.4) (ondersteunt tot FHD 1920 x 1200, 100 Hz zoals gespecificeerd in HDMI 2.1 TMDS)¹ Eén DisplayPort 1.4 (HDCP 1.4) (ondersteunt tot FHD 1920 x 1200, 100 Hz) Eén DisplayPort-uitgang 1.4 (HDCP 1.4) (ondersteunt tot FHD 1920 x 1200, 100 Hz) Snelle toegang <ul style="list-style-type: none"> - Eén 5 Gbps USB Type-A downstream-poort Eén USB-C downstream-poort van 5 Gbps met stroomvoorziening (5 V/3 A) 	Videopoort <ul style="list-style-type: none"> Eén HDMI-poort (HDCP 1.4) (ondersteunt tot FHD 1920 x 1080, 120 Hz zoals gespecificeerd in HDMI 2.1 TMDS)¹ Eén DisplayPort 1.4 (HDCP 1.4) (ondersteunt tot FHD 1920 x 1080, 120 Hz) Eén DisplayPort-uitgang 1.4 met MST (HDCP 1.4) (ondersteunt tot FHD 1920 x 1080, 120 Hz) Snelle toegang <ul style="list-style-type: none"> Twee USB-C 5 Gbps downstream-poorten met oplaadfunctie (5 V/3 A) 	Videopoort <ul style="list-style-type: none"> Eén HDMI-poort (HDCP 1.4) (ondersteunt tot FHD 1920 x 1080, 120 Hz zoals gespecificeerd in HDMI 2.1 TMDS)¹ Eén DisplayPort 1.4 (HDCP 1.4) (ondersteunt tot FHD 1920 x 1080, 120 Hz) Eén DisplayPort-uitgang 1.4 met MST (HDCP 1.4) (ondersteunt tot FHD 1920 x 1080, 120 Hz) Snelle toegang <ul style="list-style-type: none"> Twee USB-C 5 Gbps downstream-poorten met oplaadfunctie (5 V/3 A)
	USB-poort <ul style="list-style-type: none"> Twee USB 5 Gbps Type-A downstream-poorten Eén USB-C 5 Gbps upstream-poort (video en data) (DisplayPort 1.4 Alt Mode, Power Delivery tot 96 W (platform dat DDM2 ondersteunt en kan opladen tot 100 W)) Eén RJ45 		
Randbreedte (rand van monitor tot actief gebied)			
Boven	6,70 mm (0,26 in.)	5,80 mm (0,23 in.)	6,40 mm (0,25 in.)
Links/rechts	6,70 mm (0,26 in.)	5,80 mm (0,23 in.)	6,40 mm (0,25 in.)
Onderkant	13,00 mm (0,51 in.)	12,00 mm (0,47 in.)	12,00 mm (0,47 in.)
Aanpasbaarheid			
Hoogte verstelbare standaard	150 mm		
Kantelen	-5° tot 21°		
Zwenkbaar	-45° tot 45°		
Draaibaar	-90° tot 90°		
Kabelbeheer	Ja		
Compatibiliteit met Dell Display and Peripheral Manager (DDPM)	Easy Arrange en andere belangrijke functies		
Veiligheid	Sleuf beveiligingsslot (kabelslot wordt apart verkocht)		

1 Ondersteunt niet de optionele HDMI2.1-specificatie, inclusief HDMI Ethernet Channel (HEC), Audio Return Channel (ARC), standaard voor 3D-formaat en resoluties, standaard voor 4K digitale cinema-resolutie, HDR, Fixed Rate Link (FRL), Enhanced Audio Return Channel (eARC), Quick Media Switching (QMS), Quick Frame Transport (QFT), Auto Low Latency Mode (ALLM), Display Stream Compression (DSC), Source-Based Tone Mapping (SBTM) en variabele verversingssnelheid (VRR).

Resolutiespecificaties

Tabel 9. Resolutiespecificaties.

Omschrijving	P2426E	P2426HE/P2426HE WOST	P2726HE
Horizontale frequentie	30 kHz tot 127 kHz	30 kHz tot 135 kHz	30 kHz tot 135 kHz
Verticale verversingssnelheid	48 Hz tot 100 Hz	48 Hz tot 120 Hz	48 Hz tot 120 Hz
Standaard ingestelde resolutie	1920 x 1200 bij 60 Hz	1920 x 1080 bij 60 Hz	1920 x 1080 bij 60 Hz
Maximale vooraf ingestelde resolutie	1920 x 1200 bij 100 Hz	1920 x 1080 bij 120 Hz	1920 x 1080 bij 120 Hz

Ondersteunde videomodi

Tabel 10. Ondersteunde videomodi.

Omschrijving	P2426E/P2426HE/P2426HE WOST/P2726HE
Videoweergavecapaciteiten (HDMI, DP en USB-C Alt Mode)	480p, 576p, 720p, 1080p

Vooraf ingestelde weergavemodi

Tabel 11. Vooraf ingestelde weergavemodi (P2426E)

Weergavemodus	Horizontale frequentie (kHz)	Verticale frequentie (Hz)	Pixelklok (MHz)	Sync-polariteit (horizontaal/verticaal)
IBM, 720 x 400	31,47	70,08	28,32	-/+
VESA, 640 x 480	31,47	59,94	25,18	-/-
VESA, 640 x 480	37,50	75,00	31,50	-/-
VESA, 800 x 600	37,88	60,32	40,00	+/+
VESA, 800 x 600	46,88	75,00	49,50	+/+
VESA, 1024 x 768	48,36	60,00	65,00	-/-
VESA, 1024 x 768	60,02	75,03	78,75	+/+
VESA, 1152 x 864	67,50	75,00	108,00	+/+
VESA, 1280 x 720	45,00	60,00	74,25	+/+
VESA, 1280 x 720	56,46	74,78	95,75	-/+
VESA, 1280 x 1024	63,98	60,02	108,00	+/+
VESA, 1280 x 1024	79,98	75,03	135,00	+/+
VESA, 1600 x 1200	75,00	60,00	162,00	+/+
VESA, 1920 x 1080	67,50	60,00	148,50	+/+
VESA, 1920 x 1200	74,56	59,89	193,25	-/+
CVT, 1920 x 1200	74,04	59,95	154,00	+/-
CVT, 1920 x 1200	125,72	99,94	261,50	+/-

Tabel 12. Vooraf ingestelde weergavemodi (P2426HE/P2426HE WOST/P2726HE)

Weergavemodus	Horizontale frequentie (kHz)	Verticale frequentie (Hz)	Pixelklok (MHz)	Sync-polariteit (horizontaal/verticaal)
IBM, 720 x 400	31,47	70,08	28,32	-/+
VESA, 640 x 480	31,47	59,94	25,18	-/-
VESA, 640 x 480	37,50	75,00	31,50	-/-
VESA, 800 x 600	37,88	60,32	40,00	+/+
VESA, 800 x 600	46,88	75,00	49,50	+/+
VESA, 1024 x 768	48,36	60,00	65,00	-/-
VESA, 1024 x 768	60,02	75,03	78,75	+/+
VESA, 1152 x 864	67,50	75,00	108,00	+/+
CVT, 1280 x 720	44,77	60,00	74,5	-/+
CVT, 1280 x 720	56,46	75,00	95,75	-/+
VESA, 1280 x 1024	63,98	60,02	108,00	+/+
VESA, 1280 x 1024	79,98	75,02	135,00	+/+
VESA, 1600 x 900	60,00	60,00	108,00	+/+
CTA, 1920 x 1080	67,50	60,00	148,50	+/+
CTA, 1920 x 1080	113,22	100,00	235,5	+/-
CTA, 1920 x 1080	135,00	120,00	297,00	+/+

DP Multi-Stream Transport (MST)-modi

Tabel 13. DP Multi-Stream Transport (MST)-modi (P2426E)

Omschrijving	Waarde
MST-bronmonitor	Aantal monitoren dat op de primaire monitor kan worden doorgekoppeld
1920 x 1200 bij 100 Hz	1920 x 1200 bij 100 Hz
	8 bit
HBR3 (DSC compressieverhouding 1:3 en 1:2,4)	2 * 1920 x 1200 100 Hz of 1 * 4K 60 Hz
HBR3	2 * 1920 x 1200 100 Hz of 1 * 4K 60 Hz
HBR2	1 * 1920 x 1200 100 Hz

OPMERKING: Het aantal externe monitoren is theoretisch; het werkelijke aantal hangt af van het aantal externe monitoren dat de grafische kaart ondersteunt.

Tabel 14. DP Multi-Stream Transport (MST)-modi (P2426HE/P2426HE WOST/P2726HE)

Omschrijving	Waarde
MST-bronmonitor	Aantal monitoren dat op de primaire monitor kan worden doorgekoppeld
1920 x 1080 bij 120 Hz	1920 x 1080 bij 120 Hz
	8 bit
HBR3 (DSC-compressieverhouding 1:3)	2 * 1920 x 1080 120 Hz of 1 * 4K 120 Hz
HBR3 (DSC-compressieverhouding 1:2,4)	2 * 1920 x 1080 120 Hz of 1 * 4K 120 Hz
HBR3 (Platform ondersteunt geen DSC)	2 * 1920 x 1080 120 Hz of 1 * 4K 60 Hz
HBR2	1 * 1920 x 1080 120 Hz

OPMERKING: Het aantal externe monitoren is theoretisch; het werkelijke aantal hangt af van het aantal externe monitoren dat de grafische kaart ondersteunt.

USB-C Multi-Stream Transport (MST)-modi

Tabel 15. USB-C Multi-Stream Transport (MST)-modi (P2426E)

Omschrijving	Waarde
MST-bronmonitor	Aantal monitoren dat op de primaire monitor kan worden doorgekoppeld
1920 x 1200 bij 100 Hz	1920 x 1200 bij 100 Hz
	8 bit
HBR3 (Hoge resolutie)	2 * 1920 x 1200 100 Hz of 1 * 4K 60 Hz
HBR3 (Hoge datasnelheid) (DSC compressieverhouding 1:3 en 1:2,4)	2 * 1920 x 1200 100 Hz of 1 * 4K 60 Hz
HBR3 (Hoge datasnelheid) (Platform ondersteunt geen DSC)	0
HBR2 (Hoge resolutie)	1 * 1920 x 1200 100 Hz
HBR2 (Hoge datasnelheid)	0

OPMERKING: Het aantal externe monitoren is theoretisch; het werkelijke aantal hangt af van het aantal externe monitoren dat de grafische kaart ondersteunt.

Tabel 16. USB-C Multi-Stream Transport (MST)-modi (P2426HE/P2426HE WOST/P2726HE)

Omschrijving	Waarde
MST-bronmonitor	Aantal monitoren dat op de primaire monitor kan worden doorgekoppeld
1920 x 1080 bij 120 Hz	1920 x 1080 bij 120 Hz 8 bit
HBR3 (Hoge resolutie) (DSC-compressieverhouding 1:3)	2 * 1920 x 1080 120 Hz of 1 * 4K 120 Hz
HBR3 (Hoge resolutie) (DSC-compressieverhouding 1:2,4)	2 * 1920 x 1080 120 Hz of 1 * 4K 120 Hz
HBR3 (Hoge resolutie) (Platform ondersteunt geen DSC)	2 * 1920 x 1080 120 Hz of 1 * 4K 60 Hz
HBR3 (Hoge datasnelheid) (DSC-compressieverhouding 1:3)	2 * 1920 x 1080 120 Hz of 1 * 4K 60 Hz
HBR3 (Hoge datasnelheid) (DSC-compressieverhouding 1:2,4)	2 * 1920 x 1080 120 Hz of 1 * 4K 60 Hz
HBR3 (Hoge datasnelheid) (Platform ondersteunt geen DSC)	0
HBR2 (Hoge resolutie)	1 * 1920 x 1080 120 Hz
HBR2 (Hoge datasnelheid)	0

OPMERKING: Het aantal externe monitoren is theoretisch; het werkelijke aantal hangt af van het aantal externe monitoren dat de grafische kaart ondersteunt.

Elektrische specificaties

Tabel 17. Elektrische specificaties.

Omschrijving	P2426E	P2426HE/P2426HE WOST	P2726HE
Video-ingangssignalen	Digitaal videosignaal voor elke differentiële lijn bij een impedantie van 100 ohm Ondersteuning voor DP/HDMI/USB-C-signaalingang		
Ingangsspanning/frequentie/stroom	100 VAC tot 240 VAC/50 Hz of 60 Hz \pm 3 Hz/2,5 A (typisch)	100 VAC tot 240 VAC/50 Hz of 60 Hz \pm 3 Hz/2,25 A (typisch)	100 VAC tot 240 VAC/50 Hz of 60 Hz \pm 3 Hz/2,5 A (typisch)
Inschakelstroom	120 V: 30 A (maximum) 240 V: 60 A (maximum) De inschakelstroom wordt gemeten bij een omgevingstemperatuur van 0 °C (koude start).		
Stroomverbruik	0,3 W (off-modus) ¹ 0,3 W (standby-modus) ¹ 1,0 W (stand-bymodus met netwerkverbinding) ¹ 15,0 W (Aan-modus) ¹ 205 W (maximum) ² 14,7 W (P _{on}) ³ 49,1 kWh (TEC) ³	0,3 W (off-modus) ¹ 0,3 W (standby-modus) ¹ 1,0 W (stand-bymodus met netwerkverbinding) ¹ 13,8 W (Aan-modus) ¹ 215 W (maximum) ² 13,2 W (P _{on}) ³ 43,2 kWh (TEC) ³	0,3 W (off-modus) ¹ 0,5 W (Stand-bymodus) ¹ 2,0 W (stand-bymodus met netwerkverbinding) ¹ 14,9 W (Aan-modus) ¹ 205 W (maximum) ² 15,4 W (P _{on}) ³ 50,2 kWh (TEC) ³

¹ Zoals gedefinieerd in EU 2019/2021 en EU 2019/2013.

² Maximale helderheid en contrastinstelling met maximale stroombelasting op alle USB-poorten.

³ P_{on}: Stroomverbruik van Aan-modus zoals gedefinieerd in de Energy Star 8.0-versie.

TEC: Totaal energieverbruik in kWh zoals gedefinieerd in Energy Star 8.0-versie.

Dit document is uitsluitend voor informatieve doeleinden en reflecteert laboratoriumprestaties. Uw product kan anders presteren, afhankelijk van de software, componenten en randapparatuur die u hebt besteld, en Dell is niet verplicht om dergelijke informatie bij te werken. Dienovereenkomstig dient de klant niet te vertrouwen op deze informatie bij het nemen van beslissingen omtrent elektrische toleranties of anderszins. Er wordt geen garantie met betrekking tot nauwkeurigheid of compleetheid uitgedrukt of bedoeld.

OPMERKING: Deze monitor is ENERGY STAR-gecertificeerd. 

Dit product komt in aanmerking voor ENERGY STAR in de standaard fabrieksinstellingen die kunnen worden hersteld via de functie Herstel fabrieksinstellingen in het OSD-menu. Het wijzigen van de standaard fabrieksinstellingen of het inschakelen van andere functies kan het stroomverbruik dat de door ENERGY STAR opgegeven limiet, overschrijden.

Fysieke kenmerken

Tabel 18. Fysieke kenmerken.

Omschrijving	P2426E	P2426HE/P2426HE WOST	P2726HE
Afmetingen (met standaard)			
Hoogte (uitgeschoven)	511,20 mm (20,13 in.)	496,53 mm (19,55 in.)	534,56 mm (21,05 in.)
Hoogte (ingeschoven)	364,00 mm (14,33 in.)	364,00 mm (14,33 in.)	384,56 mm (15,14 in.)
Breedte	531,80 mm (20,94 in.)	538,64 mm (21,21 in.)	610,69 mm (24,04 in.)
Diepte	181,75 mm (7,16 in.)	181,75 mm (7,16 in.)	192,28 mm (7,57 in.)
Afmetingen (zonder standaard)			
Hoogte	343,70 mm (13,53 in.)	314,23 mm (12,37 in.)	354,71 mm (13,96 in.)
Breedte	531,80 mm (20,94 in.)	538,64 mm (21,21 in.)	610,69 mm (24,04 in.)
Diepte	50,03 mm (1,97 in.)	50,03 mm (1,97 in.)	50,03 mm (1,97 in.)
Afmetingen standaard			
Hoogte (uitgeschoven)	410,80 mm (16,17 in.)	410,80 mm (16,17 in.)	428,30 mm (16,86 in.)
Hoogte (ingeschoven)	364,00 mm (14,33 in.)	364,00 mm (14,33 in.)	381,50 mm (15,02 in.)
Breedte	249,80 mm (9,83 in.)	249,80 mm (9,83 in.)	272,80 mm (10,74 in.)
Diepte	181,75 mm (7,16 in.)	181,75 mm (7,16 in.)	192,28 mm (7,57 in.)
Basis	249,80 mm x 177,00 mm (9,83 in. x 6,97 in.)	249,80 mm x 177,00 mm (9,83 in. x 6,97 in.)	272,80 mm x 189,00 mm (10,74 in. x 7,44 in.)
Gewicht			
Gewicht met verpakking	7,03 kg (15,49 lb)	6,96 kg (15,34 lb) / 5,45 kg (12,02 lb)	8,92 kg (19,67 lb)
Gewicht met standaardassemblage en kabels	5,18 kg (11,41 lb)	5,20 kg (11,46 lb)/ Niet van toepassing	6,47 kg (14,26 lb)
Gewicht zonder standaardassemblage en met kabels	Niet van toepassing	Niet van toepassing/ 3,65 kg (8,05 lb)	Niet van toepassing
Gewicht zonder standaardassemblage (voor wandmontage of VESA-montage-overwegingen, geen kabels)	3,45 kg (7,61 lb)	3,45 kg (7,61 lb)	4,50 kg (9,92 lb)
Gewicht van standaardassemblage	1,50 kg (3,31 lb)	1,50 kg (3,31 lb)/Niet van toepassing	1,64 kg (3,61 lb)

Videobandbreedte

Tabel 19. Videobandbreedte (P2426E)

Hostvideopoort	Videokabel	Kleurdiepte	Resolutie
USB-C (DisplayPort 1.4 Alt Mode)	USB-C-naar-C-kabel	8 bit	1920 x 1200 @ 100 Hz
HDMI 1.4	HDMI-kabel	8 bit	1920 x 1200 @ 100 Hz
DisplayPort 1.2	DisplayPort-kabel	8 bit	1920 x 1200 @ 100 Hz
DisplayPort 1.4		8 bit	1920 x 1200 @ 100 Hz

Tabel 20. Videobandbreedte (P2426HE/P2426HE WOST/P2726HE)

Hostvideopoort	Videokabel	Kleurdiepte	Resolutie
USB-C (DisplayPort 1.4 Alt Mode)	USB-C-naar-C-kabel	8 bit	1920 x 1080 @ 120 Hz
HDMI 1.4	HDMI-kabel	8 bit	1920 x 1080 @ 120 Hz
DisplayPort 1.2	DisplayPort-kabel	8 bit	1920 x 1080 @ 120 Hz
DisplayPort 1.4		8 bit	1920 x 1080 @ 120 Hz

USB-snelheidsbandbreedte

Tabel 21. USB-snelheidsbandbreedte

Host	USB-upstreamkabel	USB-apparaat is verbonden met een USB Type-A- of USB-C-downstream-poort
USB-C (DisplayPort 1,2 Alt Mode)	USB-C-naar-C-kabel	ondersteund, USB 2.0/3.2 5 Gbps
USB-C (DisplayPort 1.4 Alt Mode)	USB-C-naar-C-kabel	ondersteund, USB 2.0/3.2 5 Gbps
USB Type-A 2.0	USB Type-A-naar-Type-C-kabel	ondersteund, USB 2.0
USB 5 Gbps Type-A	USB Type-A-naar-Type-C-kabel	ondersteund, USB 2.0/3.2 5 Gbps
USB-C 5 Gbps (alleen data)	USB-C-naar-C-kabel	ondersteund, USB 2.0/3.2 5 Gbps
USB-C 10 Gbps (alleen data)	USB-C-naar-C-kabel	ondersteund, USB 2.0/3.2 5 Gbps

Milieukenmerken

Tabel 22. Milieukenmerken.

Omschrijving	P2426E	P2426HE/P2426HE WOST	P2726HE
Conforme normen	<ul style="list-style-type: none">ENERGY STAR-gecertificeerde monitorEPEAT geregistreerd waar van toepassing. De EPEAT-registratie verschilt per land. Zie EPEAT voor de registratiestatus per land.TCO Certified & TCO Certified Edge.Voldoet aan RoHS.BFR/PVC-vrije monitor (exclusief externe kabels).Arseenvrij glas en kwikvrij alleen voor het paneel.		
Temperatuur			
In werking	0 °C tot 40 °C (32 °F tot 104 °F)		
Niet in werking	<ul style="list-style-type: none">Opslag: -20 °C tot 60 °C (-4 °F tot 140 °F)Verzending: -20 °C tot 60 °C (-4 °F tot 140 °F)		
Luchtvochtigheid			
In werking	10% tot 80% (niet-condenserend)		
Niet in werking	<ul style="list-style-type: none">Opslag: 5% tot 90% (niet-condenserend)Verzending: 5% tot 90% (niet-condenserend)		
Hoogte			
In werking	5.000 m (16.404 ft) (maximaal)		
Niet in werking	12.192 m (40.000 ft) (maximum)		
Warmteafvoer	699,5 BTU/uur (maximaal) 51,2 BTU/uur (Aan-modus)	733,6 BTU/uur (maximaal) 47,1 BTU/uur (Aan-modus)	699,5 BTU/uur (maximaal) 50,8 BTU/uur (Aan-modus)

Pin-toewijzingen

DisplayPort (ingang)

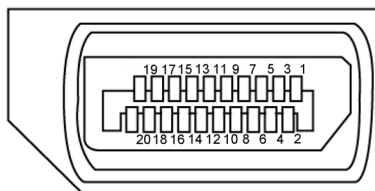

Afbeelding 5. DisplayPort (ingang)

Tabel 23. DisplayPort (in).

Pincode	20-pinszijde van de aangesloten signaalkabel
1	ML3(n)
2	GND
3	ML3(p)
4	ML2(n)
5	GND
6	ML2(p)
7	ML1(n)
8	GND
9	ML1(p)
10	ML0(n)
11	GND
12	ML0(p)
13	CONFIG1
14	CONFIG2
15	AUX CH (p)
16	GND
17	AUX CH (n)
18	Hot Plug-detectie
19	Terug
20	DP_PWR

DisplayPort (uit)

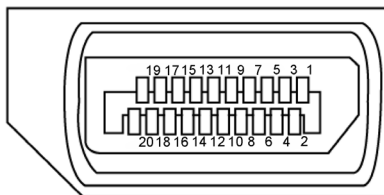

Afbeelding 6. DisplayPort (uit)

Tabel 24. DisplayPort (uit)

Pincode	20-pinszijde van de aangesloten signaalkabel
1	ML0(p)
2	GND
3	ML0(n)
4	ML1(p)
5	GND
6	ML1(n)
7	ML2(p)
8	GND
9	ML2(n)
10	ML3(p)
11	GND
12	ML3(n)
13	CONFIG1
14	CONFIG2
15	AUX CH (p)
16	GND
17	AUX CH (n)
18	Hot Plug-detectie
19	Terug
20	DP_PWR

HDMI-poort

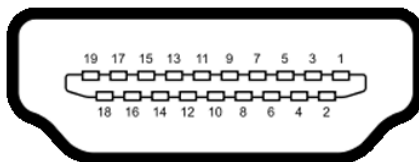

Afbeelding 7. HDMI-poort

Tabel 25. HDMI-poort

Pincode	19-pinszijde van de aangesloten signaalkabel
1	TMDS DATA 2+
2	TMDS DATA 2 SHIELD
3	TMDS DATA 2-
4	TMDS DATA 1+
5	TMDS DATA 1 SHIELD
6	TMDS DATA 1-
7	TMDS DATA 0+
8	TMDS DATA 0 SHIELD
9	TMDS DATA 0-
10	TMDS CLOCK+
11	TMDS CLOCK SHIELD
12	TMDS CLOCK-
13	CEC
14	Gereserveerd (N.C. op apparaat)
15	DDC CLOCK (SCL)
16	DDC DATA (SDA)
17	DDC/CEC aarding
18	+5 V POWER
19	HOT PLUG-DETECTIE

USB-C-poort

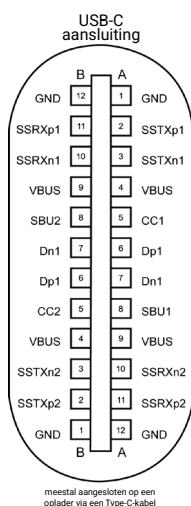

Afbeelding 8. USB-C-poort

Tabel 26. USB-C-poort

Pin	Signaal	Pin	Signaal
A1	GND	B12	GND
A2	SSTXp1	B11	SSRXp1
A3	SSTXn1	B10	SSRXn1
A4	VBUS	B9	VBUS
A5	CC1	B8	SBU2
A6	Dp1	B7	Dn1
A7	Dn1	B6	Dp1
A8	SBU1	B5	CC2
A9	VBUS	B4	VBUS
A10	SSRXn2	B3	SSTXn2
A11	SSRXp2	B2	SSTXp2
A12	GND	B1	GND

Universal Serial Bus (USB)

In dit gedeelte vindt u informatie over de USB-poorten die op uw beeldscherm beschikbaar zijn.

① **OPMERKING:** Tot 3 A op de USB-C downstream-poort met 5 V/3 A-compatibele apparaten bij Quick Access. Tot 0,9 A op de andere USB-downstream-poorten aan de achterzijde.

Uw monitor heeft de volgende USB-poorten:

- Één upstream-poort - één USB-C aan de achterzijde
- Vier downstream-poorten - twee USB Type-A aan de achterkant, een USB-C en een USB Type-A onderaan (**P2426E**)
- Vier downstream-poorten - Twee USB Type-A aan de achterkant, twee USB-C onderaan (**P2426HE/P2426HE WOST/P2726HE**)

① **OPMERKING:** De USB-poorten op de monitor werken alleen wanneer de monitor is ingeschakeld of in de Stand-bymodus staat. Als u de monitor uitschakelt en vervolgens weer inschakelt, kan het enkele seconden duren voordat de aangesloten randapparatuur weer normaal functioneert.

Tabel 27. Overdrachtsnelheid, datasnelheid en gangbaar stroomverbruik van USB-poorten.

Overdrachtssnelheid	Gegevensnelheid	Maximaal ondersteunde voeding
Supersnelheid	5 Gbps	4,5 W
Hoge snelheid	480 Mbps	4,5 W
Volledige snelheid	12 Mbps	4,5 W

* Apparaatsnelheid wanneer Hoge Resolutie is geselecteerd.

Tabel 28. Pinnummer en signaalnaam van USB 5 Gbps Type-A downstream-poorten.

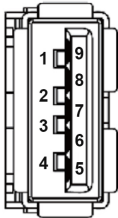
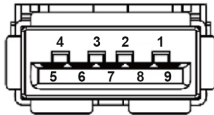
P2426E/P2426HE/P2426HE WOST/P2726HE		P2426E	
			
Afbeelding 9. USB 5 Gbps Type-A downstream-poort (achterzijde)		Afbeelding 10. USB 5 Gbps Type-A downstream-poort (snelle toegang)	
Pincode	Naam signaal	Pincode	Naam signaal
1	VBUS	1	VBUS
2	D-	2	D-
3	D+	3	D+
4	GND	4	GND
5	StdA_SSRX-	5	StdA_SSRX-
6	StdA_SSRX+	6	StdA_SSRX+
7	GND_DRAIN	7	GND_DRAIN
8	StdA_SSTX-	8	StdA_SSTX-
9	StdA_SSTX+	9	StdA_SSTX+
Huls	Schild	Huls	Schild

RJ45-poort (connectorzijde)

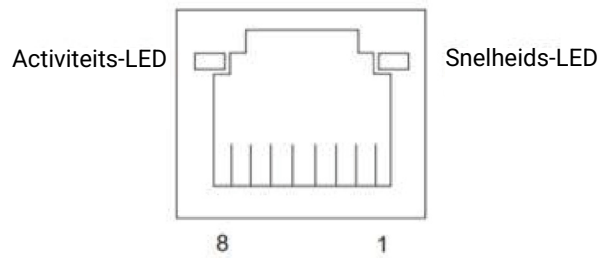

Afbeelding 11. RJ45-poort (connectorzijde)

Tabel 29. RJ45-poort (connectorzijde).

Pinnr.	10BASE-T 100BASE-T	1000BASE-T
1	Verzenden+	BI_DA+
2	Verzenden-	BI_DA-
3	Ontvangen+	BI_DB+
4	Ongebruikt	BI_DC+
5	Ongebruikt	BI_DC-
6	Ontvangen-	BI_DB-
7	Ongebruikt	BI_DD+
8	Ongebruikt	BI_DD-

Stuurprogramma-installatie

Installeer de Realtek USB GBE Ethernet Controller-driver die beschikbaar is voor uw systeem. U kunt de driver downloaden van **Drivers en diagnostiek** op [Dell-ondersteuningswebsite](#).

Netwerksnelheid (RJ45) via USB-C maximale snelheid is 1000 Mbps.

Tabel 30. Wake-on-LAN-gedrag.

Computer-energiebesparingsstatus	Systeemgedrag na ontvangst van Wake-on-LAN (WOL)-commando
Moderne stand-by (S0ix)	De computer en de monitor blijven in Stand-bymodus, maar de netwerkcommunicatie is ingeschakeld.
Stand-by/slaapstand (S3)	Zowel de computer als de monitor zijn ingeschakeld.
Sluimerstand (S4)	Zowel de computer als de monitor zijn ingeschakeld.
UIT/Uitgeschakeld (S5)	Zowel de computer als de monitor zijn ingeschakeld.

- OPMERKING:** Het computer-BIOS moet eerst worden geconfigureerd om de WOL-functie in te schakelen.
- OPMERKING:** Deze LAN-poort is 1000Base-T IEEE 802.3az-conform en ondersteunt Mac Address (afgedrukt op het modellabel) Pass-Through (MAPT), Wake-on-LAN (WOL) vanuit de Stand-bymodus (S3) en de UEFI* PXE Boot-functie. UEFI PXE Boot wordt niet ondersteund op Dell-desktopcomputers, behalve op de OptiPlex 7090/3090 Ultra-desktop. Deze drie functies zijn afhankelijk van BIOS-instellingen en besturingssysteemversies. De functionaliteit kan variëren bij niet-Dell computers.
*UEFI staat voor Unified Extensible Firmware Interface.
- OPMERKING:** WOL S4 en WOL S5 zijn alleen beschikbaar op Dell-systemen die DPBS ondersteunen en zijn voorzien van een USB-C (MFDP)-interfaceaansluiting. Zorg ervoor dat de DPBS-functie zowel op de computer als op de monitor is ingeschakeld.
- OPMERKING:** Voor alle problemen met betrekking tot WOL moeten gebruikers de computer zonder monitor debuggen. Nadat het probleem is opgelost, sluit u de monitor aan.

RJ45-connector LED-status:

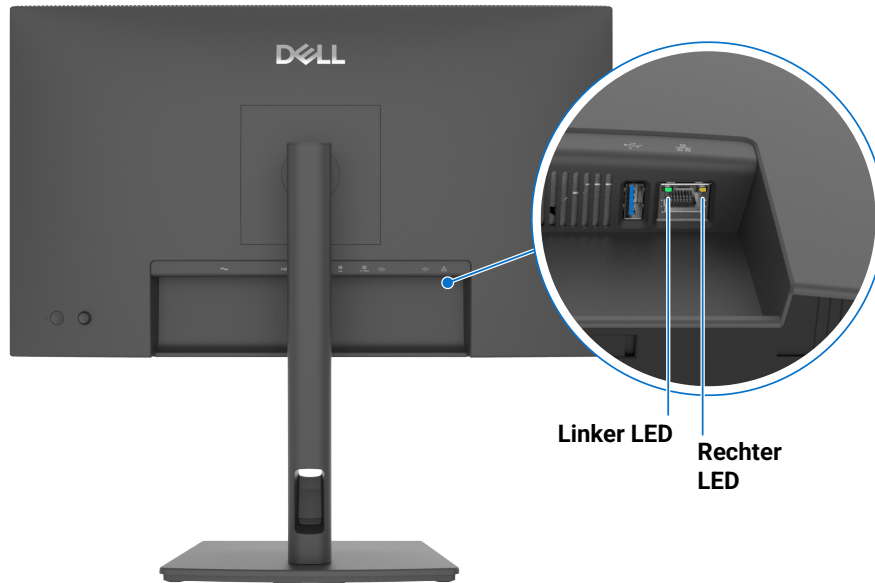

Afbeelding 12. RJ45 LED-kleur

Tabel 31. RJ45 LED-kleur.

LED	Kleur	Omschrijving
Linker LED	Groen	Link / Activiteitsindicator: <ul style="list-style-type: none">• Knipperen - Activiteit op de poort.• Groen Aan - Verbinding wordt tot stand gebracht.• Uit - Verbinding is niet tot stand gebracht.
Rechter LED	Amber of groen	Snelheidsindicator: <ul style="list-style-type: none">• Amber Aan - 1000 Mbps• Groen Aan - 100 Mbps• Uit - 10 Mbps

OPMERKING: RJ45-kabel is geen standaardaccessoire in de doos.

Plug & play-capaciteit

U kunt de monitor aansluiten op elk Plug-en-play-compatibel systeem. De monitor levert de computer automatisch zijn Uitgebreide schermidentificatiegegevens (EDID) met behulp van Kanaalweergavegegevens (DDC)-protocollen zodat de computer zichzelf kan configureren en de beeldscherminstellingen kan optimaliseren. De meeste monitorinstallaties zijn automatisch; u kunt naar wens verschillende instellingen kiezen. Voor meer informatie over het wijzigen van de monitorinstellingen, zie [De monitor bedienen](#).

LCD-monitor kwaliteit en pixelbeleid

Tijdens het fabricageproces van de LCD-monitor komt het vaak voor dat één of meerdere pixels vast komen te zitten in een onveranderlijke toestand, die moeilijk te zien zijn en de beeldkwaliteit of bruikbaarheid niet beïnvloeden. Voor meer informatie over het Kwaliteit en pixelbeleid voor Dell-monitoren, zie [Dell-richtlijnen voor beeldscherm pixels](#).

Ergonomie

△ **VOORZORGSMAATREGEL:** Onjuist of langdurig gebruik van het toetsenbord kan tot letsel leiden.

△ **VOORZORGSMAATREGEL:** Het bekijken van het beeldscherm gedurende langere tijdperiodes kan leiden tot oogbelasting.

Houd u aan de volgende richtlijnen voor comfort en efficiëntie wanneer u uw computer-werkstation opstelt en gebruikt:

- Plaats uw computer zo dat het beeldscherm en toetsenbord direct voor u staan terwijl u werkt. Er zijn speciale planken commercieel leverbaar om u te helpen uw toetsenbord correct te plaatsen.
- Om het risico op oogvermoeidheid en pijn in nek, arm, rug of schouder door langdurig gebruik van de monitor te verminderen, raden wij u aan:
 - Stel de afstand van het scherm in tussen 50 - 70 cm (20 en 28 in.) van uw ogen.
 - Regelmatig te knipperen om uw ogen te bevochtigen of uw ogen nat te maken met water na langdurig gebruik van het beeldscherm.
 - Iedere twee uur regelmatige en frequente pauzes te nemen gedurende 20 minuten.
 - Kijk tijdens de pauzes weg van uw monitor en richt uw blik gedurende minstens 20 seconden op een object dat zich op 6 meter (20 feet) afstand bevindt.
 - Voer tijdens de pauzes rekoefeningen uit om de spanning in de nek, armen, rug en schouders te verlichten.
- Ervoor te zorgen dat het beeldscherm op ooghoogte of iets lager staat wanneer u voor het beeldscherm zit.
- De hellingshoek van het beeldscherm, het contrast en de helderheidsinstellingen aan te passen.
- De omgevingsverlichting rondom u (zoals overhead verlichting, bureaulampen en de gordijnen of jaloezieën voor nabij gelegen ramen) aan te passen om reflecties en waas op het beeldscherm te minimaliseren.
- Een stoel te gebruiken die een goede ondersteuning voor de onderrug biedt.
- Uw voorarmen horizontaal te houden met uw polsen in een neutrale, comfortabele stand terwijl u het toetsenbord of de muis gebruikt.
- Altijd ruimte te laten om uw handen te laten rusten wanneer u het toetsenbord of de muis gebruikt.
- Laat uw bovenarmen natuurlijk aan beide zijden rusten.
- Ervoor te zorgen dat uw voeten plat op de vloer rusten.
- Zorg er wanneer u zit voor dat het gewicht van uw benen op uw voeten rust en niet op het voorste gedeelte van uw stoel. Pas de hoogte van uw stoel aan of gebruik indien nodig een voetensteun om een juiste houding te behouden.
- Varieer uw werkzaamheden. Probeer uw werk zo te organiseren dat u niet gedurende langere tijdperiodes hoeft te zitten en werken. Probeer op regelmatige intervallen te staan of op te staan en rond te lopen.
- Houd het gebied onder uw bureau vrij van obstructies en kabels of stroomsnoeren die comfortabel zitten kunnen verhinderen en een potentieel struikelgevaar vormen.

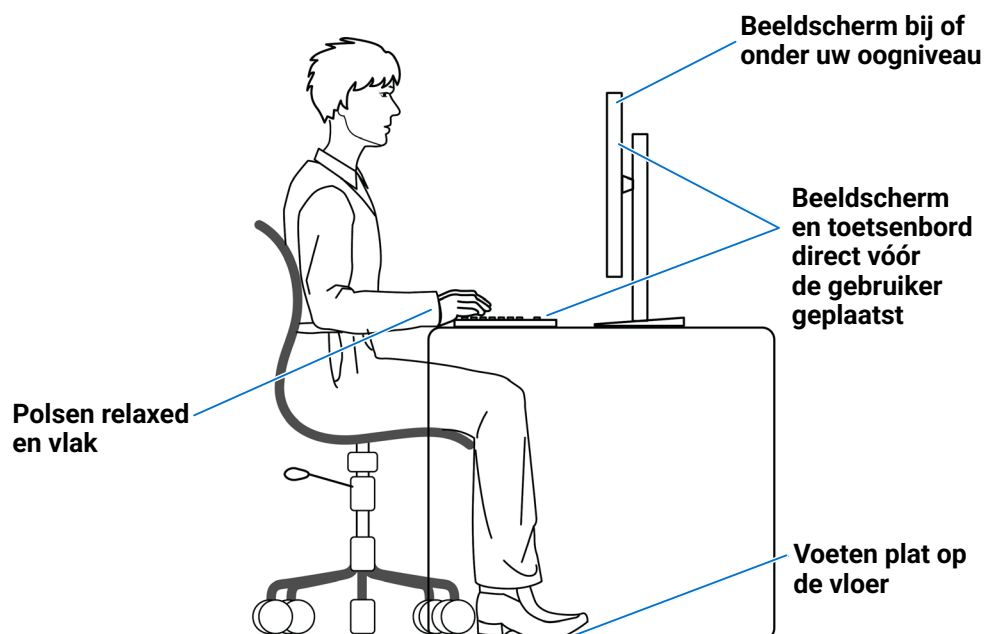

Afbeelding 13. Ergonomie of comfort en efficiëntie

Behandeling en verplaatsing van uw beeldscherm

Om ervoor te zorgen dat de monitor veilig wordt behandeld bij het tillen of verplaatsen, volgt u deze richtlijnen:

- Voordat u het beeldscherm verplaatst of optilt, zet u de computer en het beeldscherm uit.
- Ontkoppel alle kabels van het beeldscherm.
- Plaats het beeldscherm in de originele doos met de originele verpakkingsmaterialen.
- Houd de onderste rand en de zijkant van het beeldscherm stevig vast zonder excessieve druk uit te oefenen wanneer u het beeldscherm optilt of verplaatst.

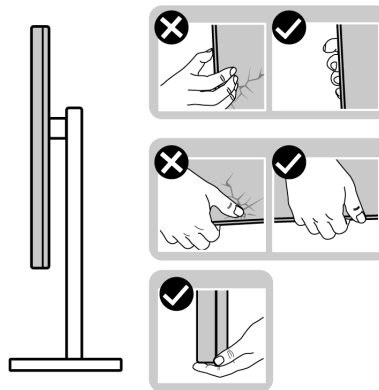

Afbeelding 14. Het beeldscherm verplaatsen of optillen

- Wanneer u de monitor optilt of verplaatst, zorgt u ervoor dat het scherm van u af is gericht en drukt u niet op het weergavegebied om krassen of schade te voorkomen.

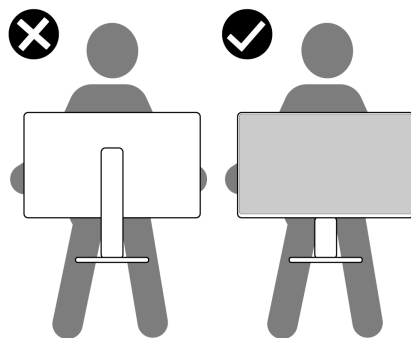

Afbeelding 15. Zorg ervoor dat het scherm van u af is gericht

- Wanneer u het beeldscherm vervoert, vermijdt u iedere plotseling schok of vibratie eraan.
- Wanneer u het beeldscherm optilt of verplaatst, draait u het beeldscherm niet ondersteboven terwijl u de basis of stijpkolom van de standaard vasthoudt. Dit kan leiden tot schade door een ongeluk met het beeldscherm of persoonlijk letsel veroorzaken.

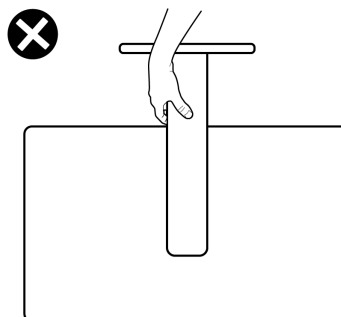

Afbeelding 16. Draai het beeldscherm niet ondersteboven

Onderhoudsinstructies

Uw beeldscherm reinigen

△ **VOORZORGSMAATREGEL:** Lees en volg de [Veiligheidsinstructies](#) voordat u de monitor reinigt.

△ **WAARSCHUWING:** Voordat u het beeldscherm reinigt, haalt u het stroomsnoer uit het stopcontact.

Het is het beste om de instructies in de onderstaande lijst te volgen wanneer u uw beeldscherm uitpakt, reinigt of behandelt:

- Gebruik een schone doek die licht bevochtigd is met water om de standaardassemblage, het scherm en het chassis van uw Dell-beeldscherm te reinigen. Gebruik indien beschikbaar schermreiniging-tissue of vloeistof die geschikt is om Dell-beeldschermen te reinigen.
- Na het reinigen van het oppervlak van de tafel zorgt u ervoor dat deze grondig droog is en vrij van enig vocht of reinigingsmiddel voordat u uw Dell-beeldscherm erop plaatst.
- △ **VOORZORGSMAATREGEL:** Gebruik geen reinigingsmiddelen of andere chemicaliën zoals benzeen, thinner, ammonia, schurende reinigingsmiddelen, alcohol of perslucht.
- △ **VOORZORGSMAATREGEL:** Het gebruik van chemicaliën voor het reinigen kan wijzigingen in het aanzicht van het beeldscherm veroorzaken, zoals vervagende kleuren, melkachtige film op het beeldscherm, deformatie, ongelijke donkere schaduw en schilferen van het schermgebied. Als u wit residu-poeder opmerkt wanneer u uw beeldscherm uitpakt, veegt u dit af met een doek.
- △ **WAARSCHUWING:** Spray de reinigingsvloeistof of zelfs water niet direct op het oppervlak van het beeldscherm. Door dit te doen, kunnen vloeistoffen zich ophopen aan de onderzijde van het beeldschermpaneel en de elektronica corroderen, wat resulteert in permanente schade. Breng in plaats daarvan de reinigingsvloeistof of water aan op een zachte doek en reinig vervolgens het beeldscherm.
- ① **OPMERKING:** Bewaak schade als gevolg van onjuiste reinigingsmethodes en het gebruik van benzeen, thinner, ammonia, schurende reinigingsmiddelen, alcohol, perslucht, reinigingsmiddel van enig soort leidt tot een door de klant veroorzaakte schade (Customer Induced Damage CID). CID wordt niet gedekt onder de standaard Dell-garantie.
- Als u wit residu-poeder opmerkt wanneer u uw beeldscherm uitpakt, veegt u dit af met een doek.
- Behandel uw beeldscherm zorgvuldig omdat een donkerder gekleurd beeldscherm gekrast kan raken en witte schuursporen kan vertonen, meer dan een lichter gekleurd beeldscherm.
- Om te helpen de beste beeldkwaliteit op uw beeldscherm te behouden gebruikt u een dynamisch wijzigende screensaver en zet u uw beeldscherm uit wanneer dit niet in gebruik is.

Het beeldscherm installeren

Het bevestigen van de standaard

- ① **OPMERKING:** De standaardassemblage is niet vooraf geïnstalleerd wanneer de monitor vanuit de fabriek wordt verzonden.
- ① **OPMERKING:** De volgende instructies zijn uitsluitend van toepassing voor de standaard die is verzonden met uw beeldscherm. Als u een standaard bevestigt die u van een andere bron hebt gekocht, volgt u de installatie-instructies die zijn meegeleverd met die standaard.

Om de monitorstandaard te bevestigen:

1. Open de voorklep van de doos om de standaardverhoger en basis standaard te pakken.

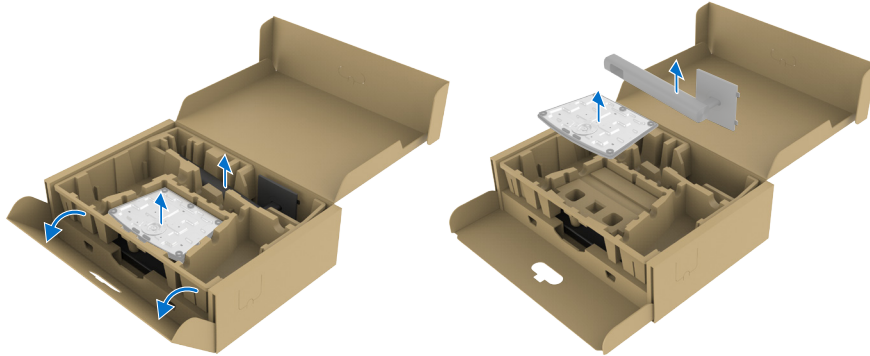

Afbeelding 17. Uitpakken

- ① **OPMERKING:** De afbeeldingen zijn alleen voor illustratiedoeleinden. Het uiterlijk van het verpakkingskussen kan variëren.
2. Lijn de standaardverhoger uit en plaats deze op de standaardbasis.
 3. Open de schroefhendel aan de onderzijde van de standaardbasis en draai deze met de klok mee om de standaard veilig op de assemblage vast te zetten.
 4. Sluit de schroefhendel.

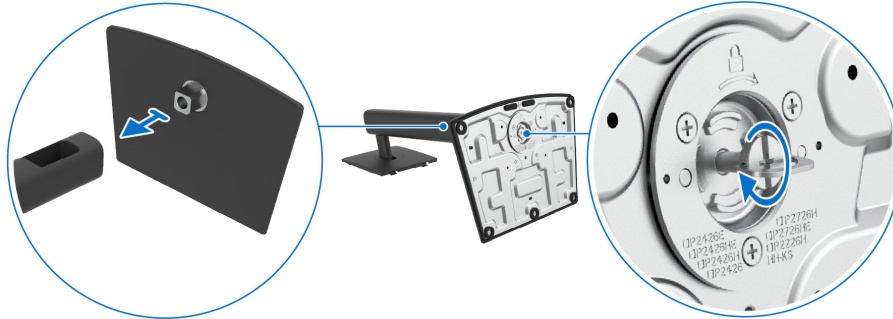

Afbeelding 18. De standaard aansluiten

5. Til de beschermkap op om toegang te krijgen tot het VESA-gedeelte voor de montage van de standaard.

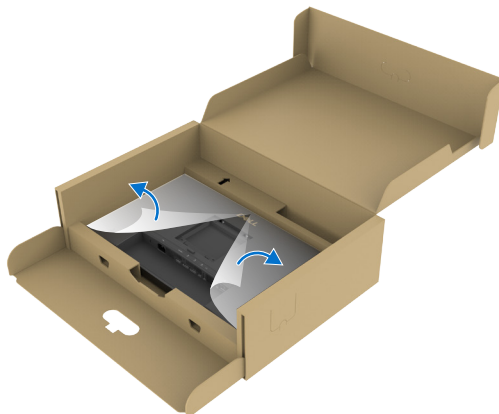

Afbeelding 19. Open de beschermhoes

6. Plaats de lipjes van de standaardverhoger voorzichtig in de sleuven aan de achterafdekking van het scherm en druk de standaardassemblage naar beneden om deze vast te klikken.

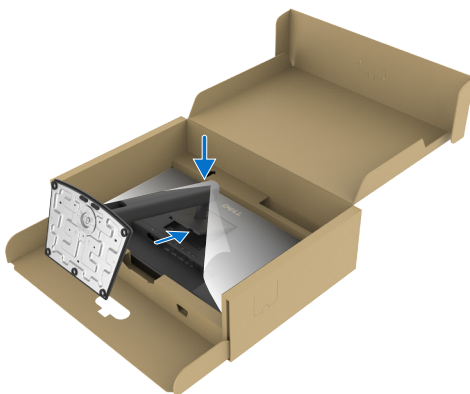

Afbeelding 20. Steek de lipjes van de standaardverhoger in de sleuven

7. Houd de standaardverhoger vast en til de monitor voorzichtig op, plaats hem vervolgens op een vlakke ondergrond.

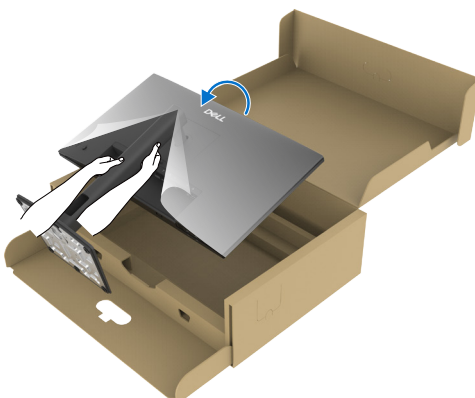

Afbeelding 21. Houd de stijpkolom van de standaard vast en til het beeldscherm op

- OPMERKING:** Houd de standaardverhoger stevig vast wanneer u de monitor optilt om onbedoelde schade te voorkomen.

8. Til de beschermende afdekking van het beeldscherm op.

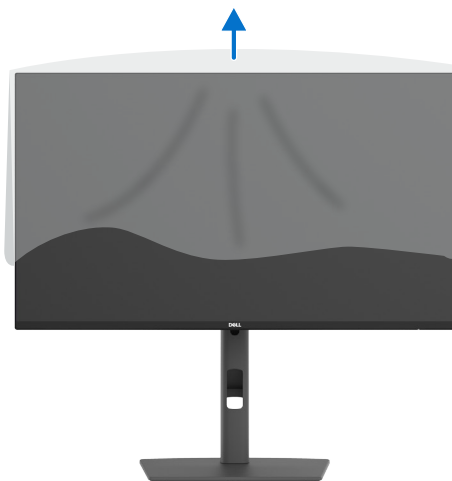

Afbeelding 22. Til de beschermende afdekking van het beeldscherm op

De kantel-, draaibare, zwenk- en hoogte-instelling gebruiken

- ① **OPMERKING:** De volgende instructies zijn uitsluitend van toepassing voor de standaard die met uw monitor is meegeleverd. Als u een standaard bevestigt die u bij een andere leverancier hebt gekocht, volg dan de installatie-instructies die bij de standaard zijn geleverd.

Kantel- en zwenkverstelling

Met de standaard die aan de monitor is bevestigd, kunt u de monitor kantelen en zwenken voor de meest comfortabele kijkhoek.

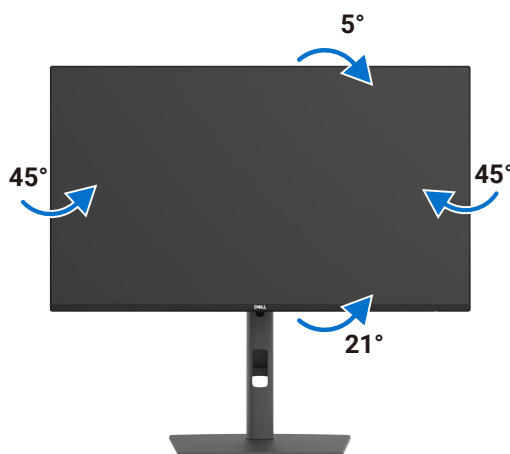

Afbeelding 23. Kantel- en zwenkverstelling

- ① **OPMERKING:** De monitor wordt vanuit de fabriek verzonden zonder dat de standaard is bevestigd.

Hoogteverstelling

De standaard strekt zich verticaal uit tot 150 mm. De volgende afbeelding laat zien hoe u de standaard verticaal kunt uitschuiven.

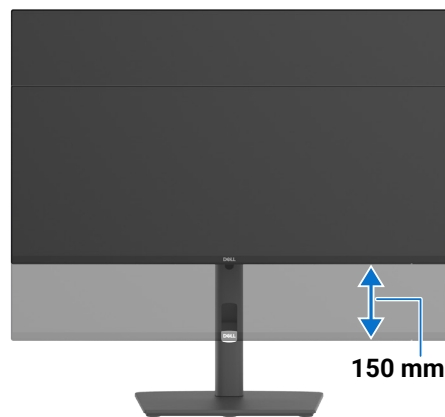

Afbeelding 24. Hoogteverstelling

Draaiverstelling

Verleng voordat u het scherm draait het scherm verticaal tot de bovenkant van de standaardverhoger en kantel het scherm vervolgens naar achteren tot de maximale stand om te voorkomen dat de onderrand van het scherm wordt geraakt.

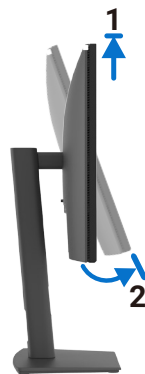

Afbeelding 25. Draaiverstelling

Met de klok mee draaien

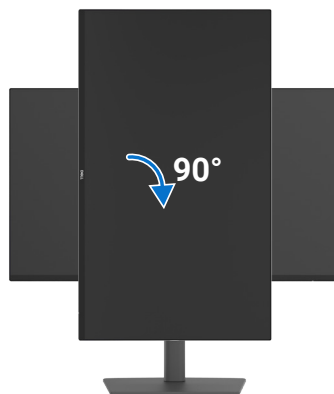

Afbeelding 26. Met de klok mee draaien

Tegen de klok in draaien

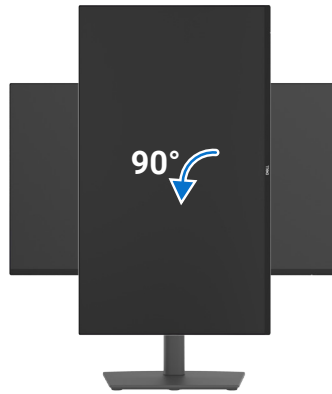

Afbeelding 27. Tegen de klok in draaien

- ① **OPMERKING:** Om de beeldscherminstelling op uw Dell-computer om te schakelen tussen liggend en staand wanneer u het scherm draait, downloadt en installeert u het nieuwste grafisch stuurprogramma. Ga om te downloaden naar de [Dell-ondersteuningswebsite](#), navigeer naar Drivers en diagnostiek en klik op **Drivers zoeken**, en zoek naar de juiste driver.
- ① **OPMERKING:** Wanneer het scherm in staande modus staat, kunt u prestatievermindering ervaren bij het gebruik van grafisch intensieve toepassingen zoals 3D-gaming.

De instellingen voor de rotatieweergave van uw systeem aanpassen

Nadat u uw monitor hebt gedraaid, moet u de onderstaande procedure uitvoeren om de instellingen voor het draaien van het beeldscherm van uw systeem aan te passen.

- ① **OPMERKING:** Als u de monitor met een niet-Dell-computer gebruikt, moet u naar de website van de grafische driver of de website van de fabrikant van uw computer gaan voor informatie over het draaien van de 'inhoud' op uw scherm.

De beeldscherminstellingen voor de rotatieweergave aanpassen:

1. Klik met de rechtermuisknop op **Desktop** en klik op **Eigenschappen**.
 2. Selecteer het tabblad **Instellingen** en klik op **Geavanceerd**.
 3. Als u een AMD-grafische kaart heeft, selecteer dan het tabblad **Rotatie** en stel de gewenste rotatie in.
 4. Als u een **NVIDIA** grafische kaart heeft, klik dan op het tabblad **NVIDIA**, selecteer in de linker kolom **NVRotate** en kies vervolgens de gewenste rotatie.
 5. Als u een Intel grafische kaart heeft, selecteer dan het tabblad Intel graphics, klik op **Grafische eigenschappen**, selecteer het tabblad **Rotatie** en stel vervolgens de gewenste rotatie in.
- ① **OPMERKING:** Als u de rotatieoptie niet ziet of als deze niet goed werkt, gaat u naar de [Dell-ondersteuningswebsite](#) en download het nieuwste stuurprogramma voor uw grafische kaart.

Uw monitor aansluiten

⚠ WAARSCHUWING: Voordat u begint met een van de procedures in deze paragraaf volgt u de [Veiligheidsinstructies](#) op.

⚠ WAARSCHUWING: Zorg er voor uw veiligheid voor dat het gearde stopcontact waarin u de voedingskabel stopt toegankelijk is voor de bediener en zich zo dicht mogelijk bij de apparatuur bevindt. Om de apparatuur van de stroom te schakelen haalt u het stroomsnoer uit het stopcontact door de stekker stevig vast te pakken. Trek nooit aan het snoer.

ⓘ OPMERKING: Dell-monitoren zijn ontworpen om optimaal te werken met de door Dell meegeleverde kabels in de doos. Dell geeft geen garantie voor de videokwaliteit en prestaties als er niet-Dell-kabels worden gebruikt.

ⓘ OPMERKING: Leid de kabels door de kabelbeheersleuf voordat u ze aansluit.

ⓘ OPMERKING: Sluit niet alle kabels tegelijk op de computer aan.

ⓘ OPMERKING: De afbeeldingen zijn alleen voor illustratiedoeleinden. De verschijning van de computer kan variëren.

Het beeldscherm aansluiten op de computer:

1. Zet de computer uit en haal het stroomsnoer uit het stopcontact.
 2. Sluit de HDMI-/DisplayPort- en USB-C-kabel van uw monitor aan op de computer.
 3. Zet uw beeldscherm aan.
 4. Selecteer de juiste ingangsbron in het OSD-menu op uw monitor en schakel vervolgens uw computer in.
- ⓘ OPMERKING:** Als uw monitor een afbeelding weergeeft, is de installatie voltooid. Als er geen beeld wordt weergegeven, zie [Veelvoorkomende problemen](#).
- ⓘ OPMERKING:** Verwijder de rubberen plug bij gebruik van DisplayPort (uit).

De HDMI-kabel aansluiten (optioneel)

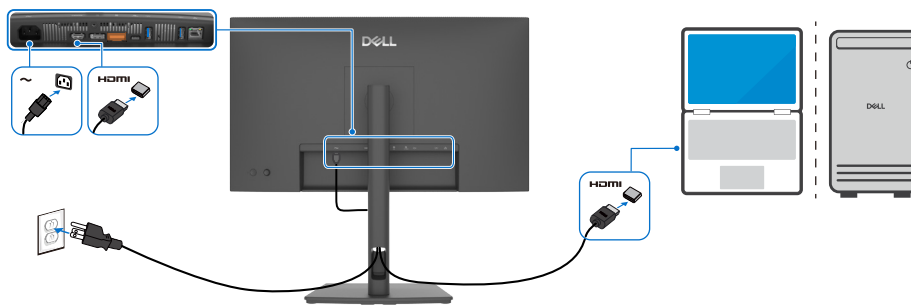

Afbeelding 28. De HDMI-kabel aansluiten

De DisplayPort-kabel aansluiten

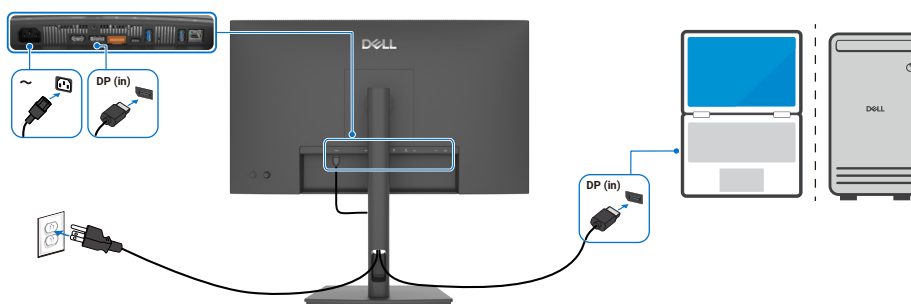

Afbeelding 29. De DisplayPort-kabel aansluiten

De monitor aansluiten voor DisplayPort Multi-Stream Transport (MST)-functie

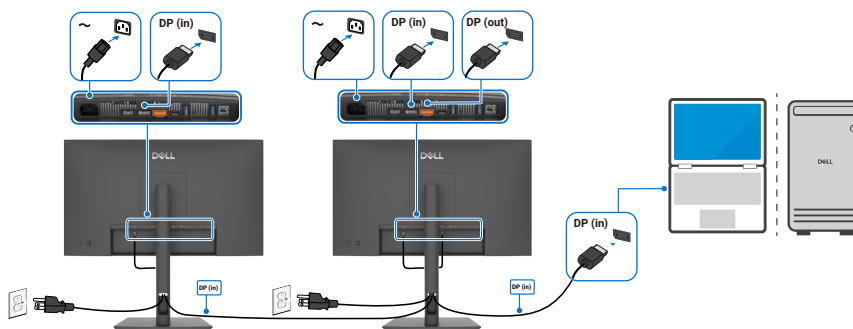

Afbeelding 30. DisplayPort Multi-Stream Transport (MST)-functie

OPMERKING: Ondersteunt de DisplayPort MST-functie. Om deze functie te gebruiken, moet de grafische kaart van uw computer ten minste gecertificeerd zijn voor DP 1.2 met de MST-optie.

De USB-C-naar-C-kabel aansluiten

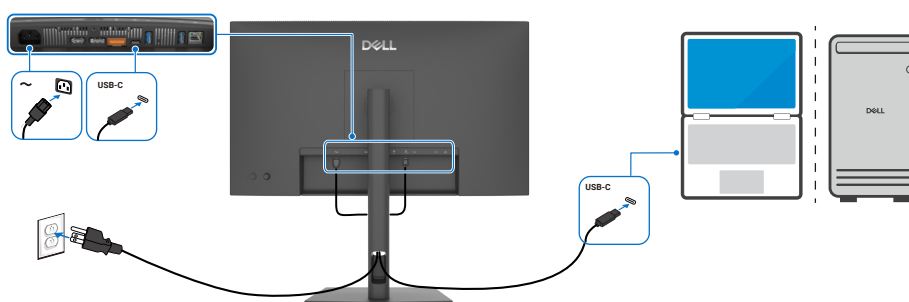

Afbeelding 31. De USB-C-naar-C-kabel aansluiten

De monitor voor USB-C Multi-Stream Transport (MST)-functie aansluiten

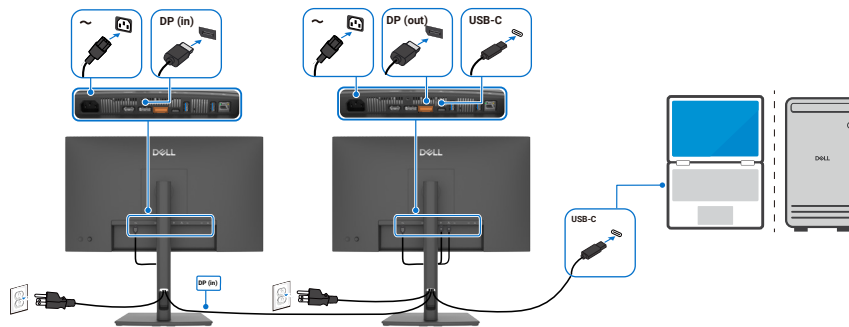

Afbeelding 32. USB-C Multi-Stream Transport (MST)-functie

OPMERKING: Het maximale aantal ondersteund via MST is afhankelijk van de bandbreedte van de USB-C-bron. Raadpleeg productspecifieke problemen – [Geen beeld bij gebruik van USB-C MST](#).

De monitor aansluiten op de RJ45-kabel (optioneel)

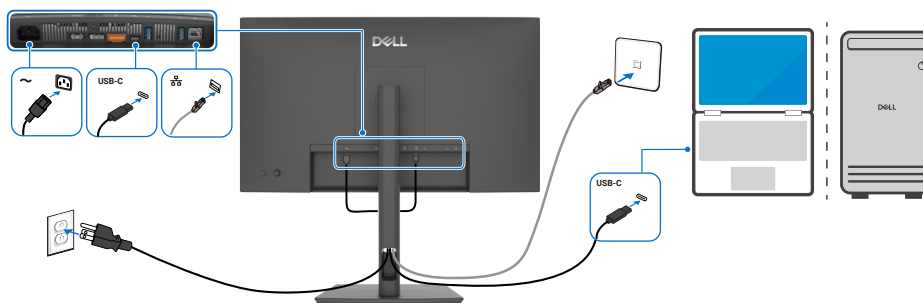

Afbeelding 33. De monitor aansluiten op de RJ45-kabel

Dell aan/uit-knopsynchronisatie (DPBS)

De monitor beschikt over Dell Power Button Sync (DPBS), waarmee u de stroomstatus van uw computer kunt bedienen met de Aan/uit-knop van de monitor. Deze functionaliteit is exclusief voor Dell-platforms met ingebouwde DPBS en wordt alleen via de USB-C-interface ondersteund.

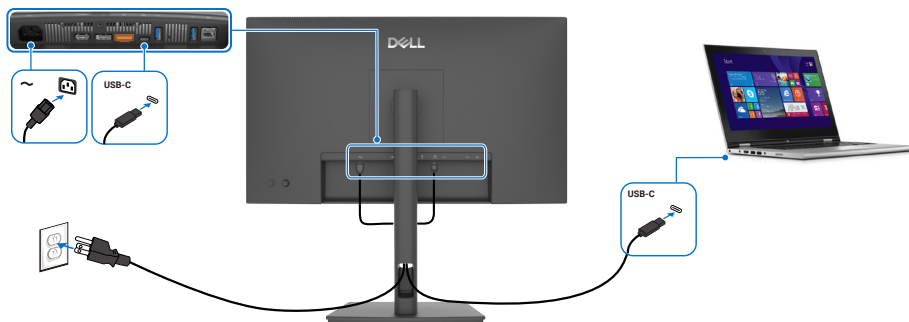

Afbeelding 34. USB-C-kabel aansluiten

Om ervoor te zorgen dat de DPBS-functie in eerste instantie werkt, voert u eerst de volgende stappen uit op het DPBS-ondersteunde platform in het **Configuratiescherm**.

OPMERKING: DPBS ondersteunt alleen de poort met het -pictogram.

OPMERKING: DPBS is standaard uitgeschakeld. Om dit in te schakelen, gaat u naar het submenu Dell Power Button Sync onder het gedeelte Display in de OSD.

1. Ga naar **Configuratiescherm**.

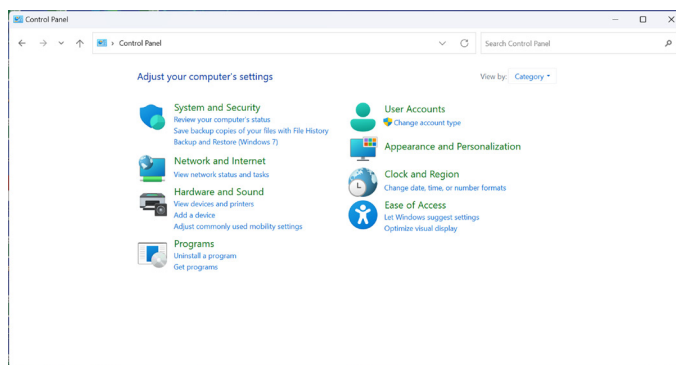

Afbeelding 35. Ga naar het configuratiescherm

2. Selecteer **Hardware en geluid > Energiebeheer**.

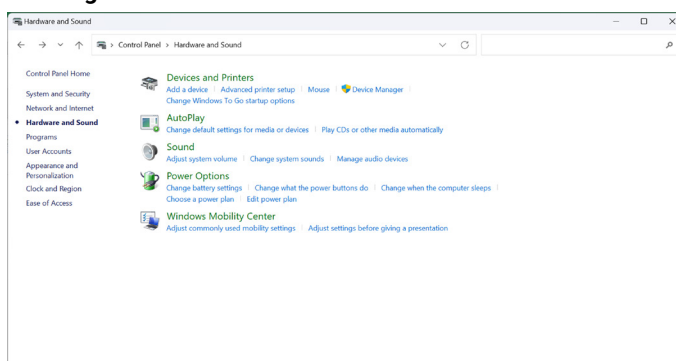

Afbeelding 36. Selecteer Hardware en geluid > Energiebeheer

3. Ga naar **Systeeminstellingen**.

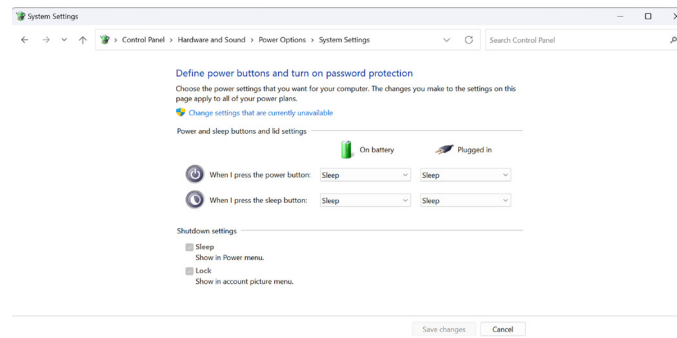

Afbeelding 37. Ga naar systeeminstellingen

4. Selecteer de voorkeursopties uit **Wanneer ik de aan/uit-knop indruk**.

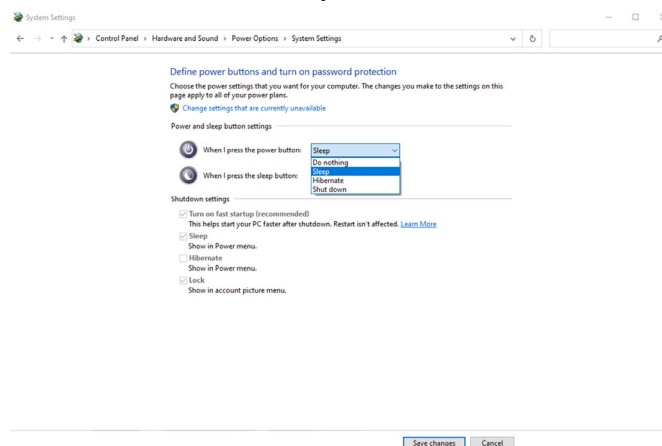

Afbeelding 38. Aan/uit-knopinstellingen

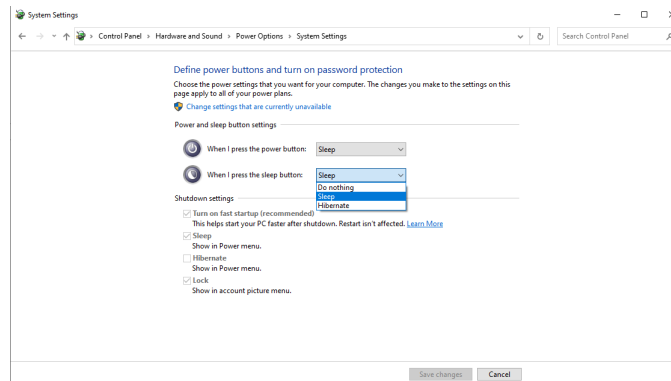

Afbeelding 39. Slaapknopinstellingen

OPMERKING: Voorkom het selecteren van **Doe niets** want dit voorkomt namelijk dat de Aan/uit-knop van de monitor synchroniseert met de aan/uit-status van de computer.

De monitor voor DPBS voor het eerst aansluiten

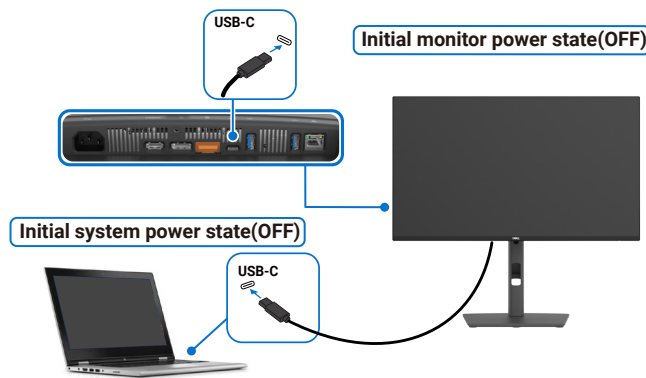

Afbeelding 40. De monitor voor DPBS voor het eerst aansluiten

Voer de volgende stappen uit bij het voor de eerste keer instellen van de DPBS-functie:

1. Ga naar **Dell aan/uit-knopsynchronisatie** in het submenu onder **Beeldscherm** en schakel deze in.
 2. Zorg ervoor dat zowel de monitor als de computer zijn uitgeschakeld.
 3. Sluit de USB-C-kabel van de computer aan op de monitor.
 4. Druk op de aan/uit-knop van de monitor om de monitor in te schakelen.
 5. Zowel de monitor als de computer gaan even aan. Als dat niet het geval is, druk dan op de Aan/uit-knop van de monitor of de computer om het systeem op te starten.
 6. Wanneer u het Dell OptiPlex 7090/3090 Ultra-platform aansluit, kan het zijn dat zowel de monitor als de computer even worden ingeschakeld. Wacht even (ongeveer 6 seconden) en zowel de computer als de monitor worden uitgeschakeld. Wanneer u op de Aan/uit-knop van de monitor of de Aan/uit-knop van de computer drukt, gaan zowel de computer als de monitor AAN. De stroomstatus van het computersysteem is gesynchroniseerd met de aan/uit-knop van de monitor.
- OPMERKING:** Wanneer de monitor en de computer beide voor het eerst zijn uitgeschakeld, wordt aanbevolen om eerst de monitor in te schakelen en vervolgens de USB-C-kabel van de computer op de monitor aan te sluiten.
- OPMERKING:** U kunt het Dell-computer* Ultra-platform van stroom voorzien met behulp van de DC-adapteraansluiting. U kunt het Dell-computer* Ultra-platform ook van stroom voorzien via de USB-C-kabel van de monitor met Power Delivery (PD); stel USB-C-opladen in op Aan in de Uit-modus.

* Zorg ervoor dat u controleert of de Dell-computer DPBS ondersteunt.

Gebruik van de DPBS-functie

Wanneer u de USB-C-kabel aansluit, is de status van de monitor/computer als volgt:

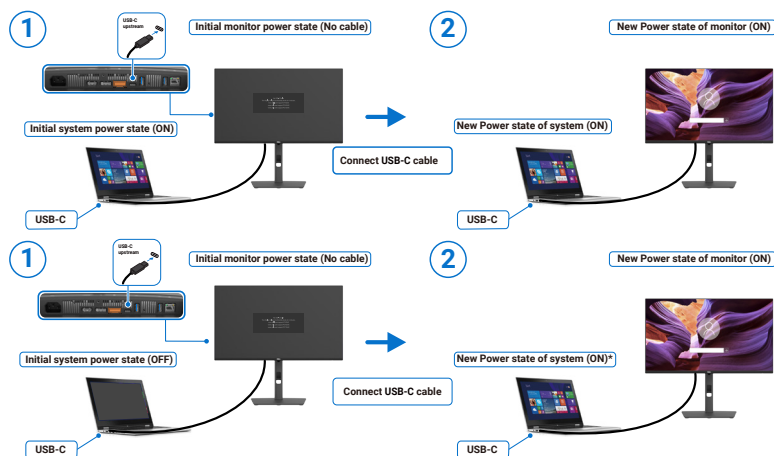

Afbeelding 41. Sluit de USB-C-kabel aan

* Niet alle Dell-systemen ondersteunen het activeren van het platform via de monitor.

* Bij aansluiting van de USB-C-kabel is muisbeweging of het indrukken van een toets op het toetsenbord vereist om het systeem/de monitor uit de slaapstand of sluimerstand te wekken.

Wanneer u op de aan/uit-knop van de monitor of de computer drukt, is de status van de monitor/computer als volgt:

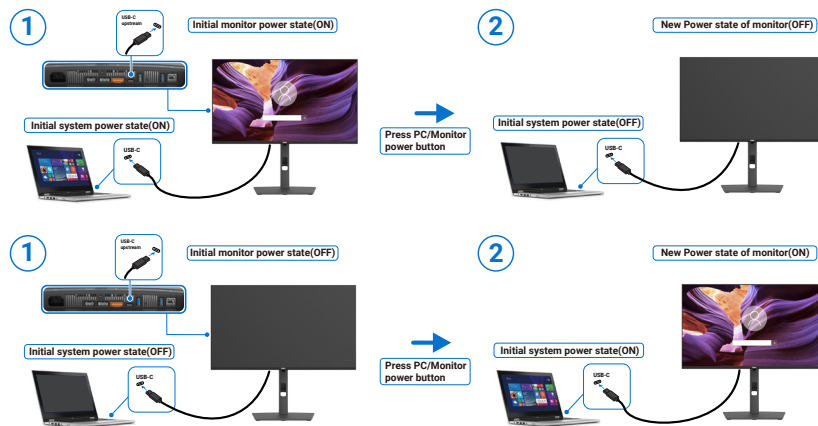

Afbeelding 42. De status van de monitor/computer

OPMERKING: U kunt de synchronisatiefunctie van de aan/uit-knop inschakelen of uitschakelen via de OSD. Zie [Dell aan/uit-knopsynchronisatie \(DPBS\)](#).

Wanneer zowel de monitor als de computer zijn ingeschakeld en u **de Aan/uit-knop van de monitor 4 seconden ingedrukt houdt**, verschijnt er een schermvenster met de vraag of u de computer wilt afsluiten.

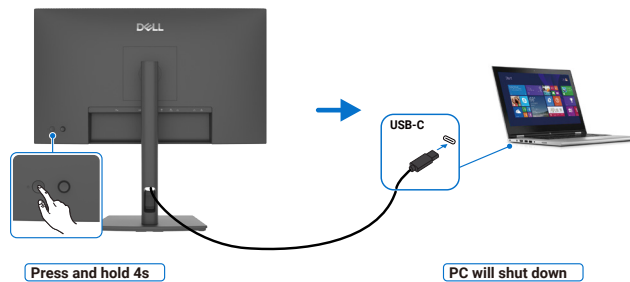

Afbeelding 43. Houd de Aan/uit-knop van de monitor 4 seconden ingedrukt

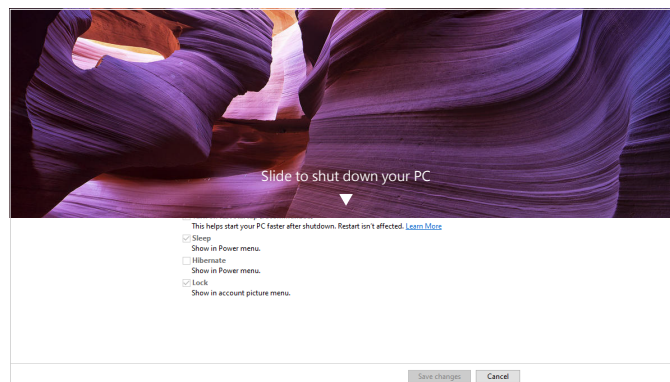

Afbeelding 44. Veeg om uw pc uit te schakelen

Wanneer de monitor en de computer beide AAN staan, zal de computer worden uitgeschakeld als u de aan/uit-knop van de monitor 10 seconden ingedrukt houdt.

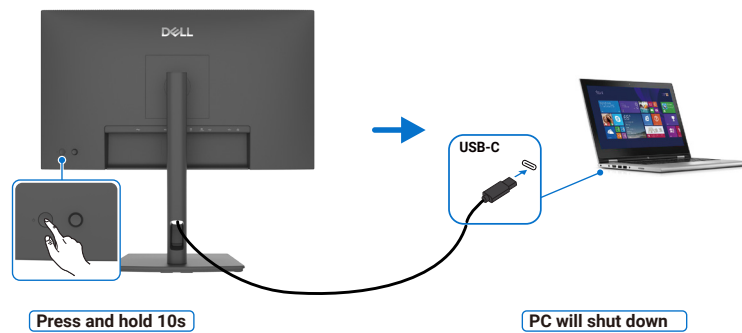

Afbeelding 45. Houd de aan/uit-knop van de monitor 10 seconden ingedrukt

De monitor voor USB-C Multi-Stream Transport (MST)-functie aansluiten

Een computer is aangesloten op twee monitoren die aanvankelijk UIT staan, en de stroomstatus van het computersysteem is gesynchroniseerd met de Aan/uit-knop van Monitor 1. Wanneer u op de Aan/uit-knop van Monitor 1 of van de computer drukt, gaan zowel Monitor 1 als de computer aan. Ondertussen blijft Monitor 2 UIT. U moet handmatig op de Aan/uit-knop van Monitor 2 drukken om deze in te schakelen.

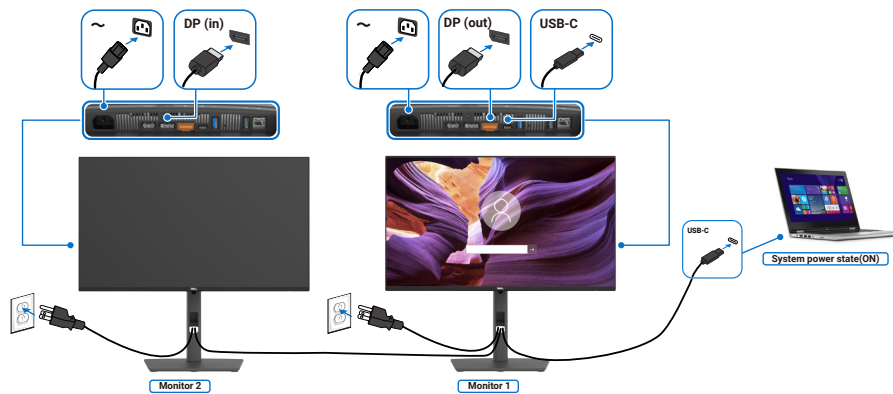

Afbeelding 46. USB-C Multi-Stream Transport (MST)-functie AAN

Op dezelfde manier is een computer aangesloten op twee monitoren die aanvankelijk in de AAN-stand staan, en de stroomstatus van het computersysteem is gesynchroniseerd met de Aan/uit-knop van Monitor 1. Wanneer u op de Aan/uit-knop van Monitor 1 of de computer drukt, schakelen zowel Monitor 1 als de computer uit. Ondertussen zal Monitor 2 in Stand-bymodus zijn. U moet handmatig op de Aan/uit-knop van Monitor 2 drukken om deze uit te schakelen.

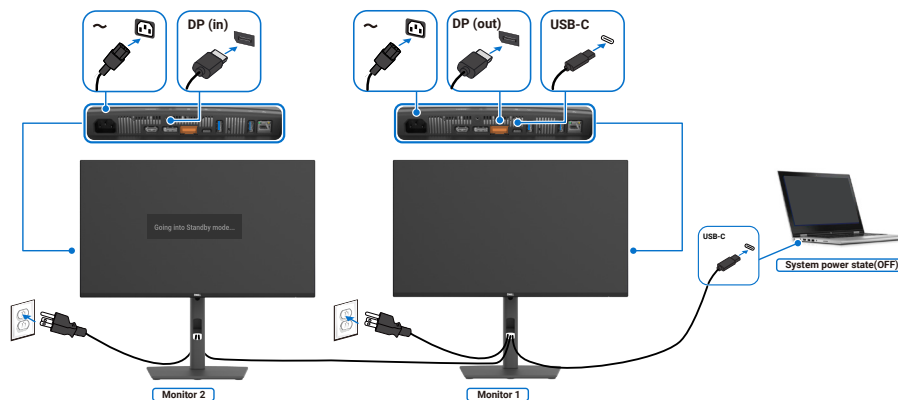

Afbeelding 47. USB-C Multi-Stream Transport (MST)-functie UIT

De monitor aansluiten voor USB-C in DPBS-modus

Het Dell-computer* Ultra-platform heeft twee USB-C-poorten, zodat zowel Monitor 1 als Monitor 2 hun stroomstatus met de computer kunnen synchroniseren.

Terwijl de computer en twee monitoren zich in een aanvankelijk AAN-stroomtoestand bevinden, zal het indrukken van de aan/uit-knop op Monitor 1 of Monitor 2 de computer, Monitor 1 en Monitor 2 uitschakelen.

* Zorg ervoor dat u controleert of de Dell-computer DPBS ondersteunt.

① **OPMERKING:** DPBS ondersteunt alleen de poort met het -pictogram.

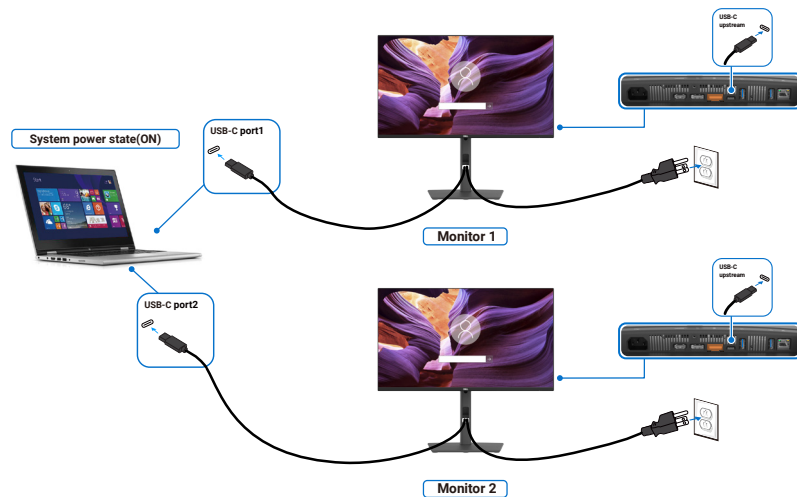

Afbeelding 48. De stroomstatus van twee monitoren kan worden gesynchroniseerd met de computer

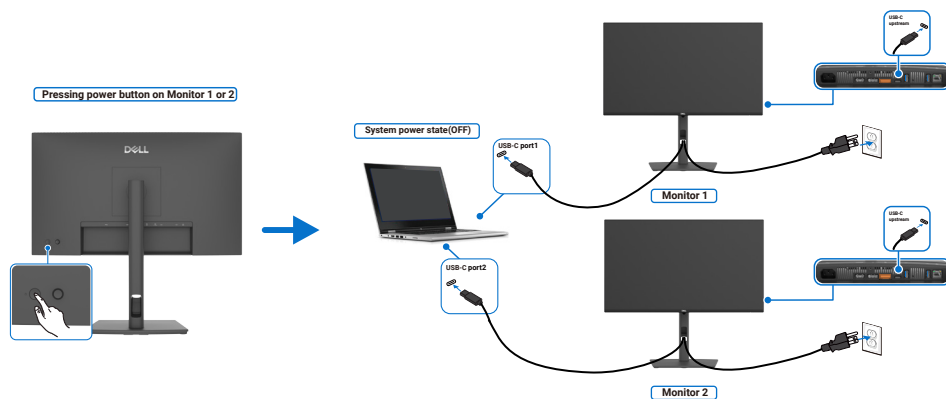

Afbeelding 49. Het indrukken van de Aan/uit-knop schakelt zowel de monitoren als de computer uit

Zorg ervoor dat u instelt: **USB-C opladen  100W** Aan in de uit-stand. Wanneer de computer en de twee monitoren zich aanvankelijk in de UIT-stroomtoestand bevinden, zal het indrukken van de aan/uit-knop op monitor 1 of monitor 2 de computer, monitor 1 en monitor 2 inschakelen (ON).

⚠ WAARSCHUWING: De Dell Pro P 24 / 27 P2426E/P2426HE/P2726HE ondersteunt de USB-C Power Delivery 3.1-specificatie en kan een maximale uitgangsvermogen van 100 W leveren. Om veiligheidsredenen moet deze USB-C-poort worden aangesloten op door Dell goedgekeurde producten met de meegeleverde USB-C-kabel. Voor de lijst met door Dell goedgekeurde producten, raadpleeg de Dell-producten die compatibel zijn met USB-C Power Delivery 3.1 Tech sheet op Dell.com/support/P2426E, Dell.com/support/P2426HE, Dell.com/support/P2726HE.

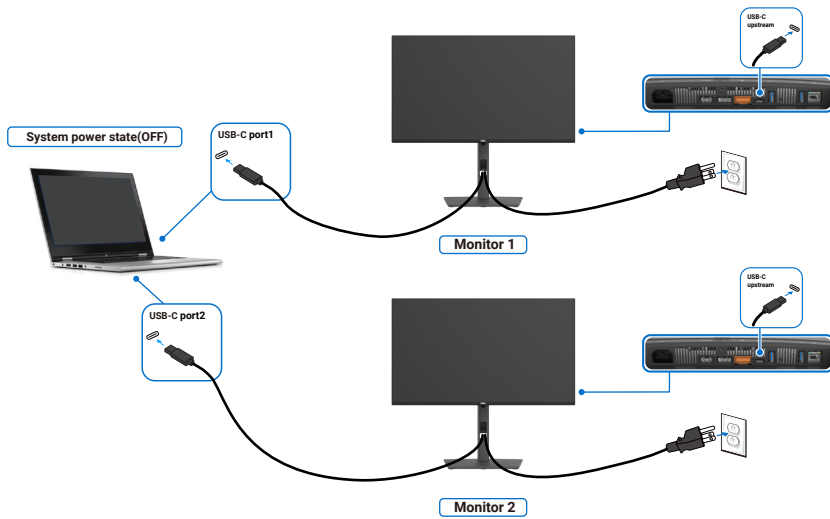

Afbeelding 50. Twee monitoren en computerstroomtoestand Uit in DPBS-modus

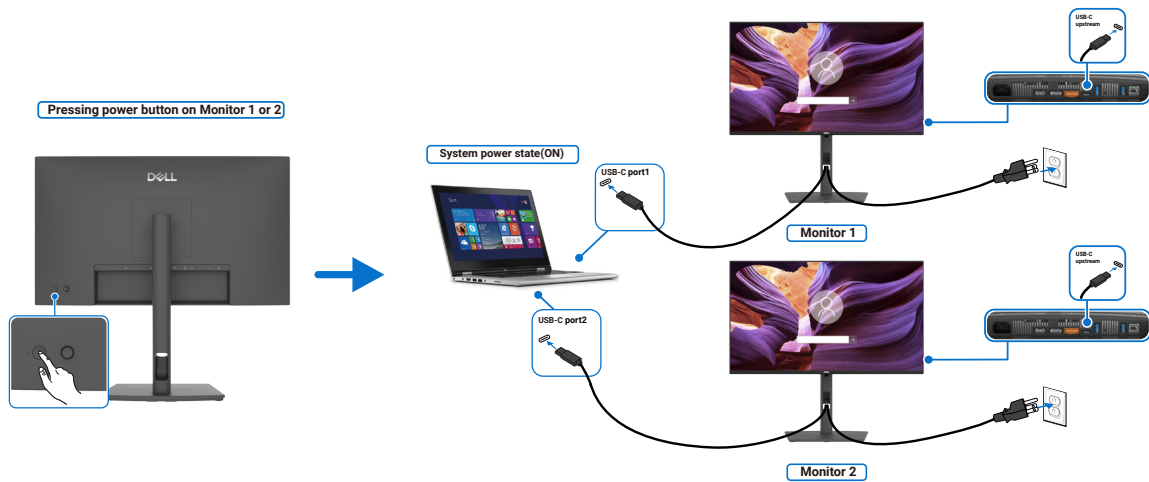

Afbeelding 51. Twee monitoren en de stroomtoestand van de computer zijn Aan in DPBS-modus

Kabels organiseren

Bij het aansluiten van de benodigde kabels (zie [Uw monitor aansluiten](#) voor het bevestigen van de kabels), organiseer dan alle kabels door de kabelgeleidingsleuf.

Om schade door onvoldoende kabellengte te voorkomen, volgt u deze stappen om voldoende kabelspeling tussen de connectoren en de kabelgeleidingsleuf te garanderen:

1. Stel de monitorkop in op de hoogste en meest gedraaide positie en sluit vervolgens alle benodigde kabels aan. Verplaats, kantel en draai de monitor om te controleren of er kabels zijn die strak, scheef of los lijken te zitten.



Afbeelding 52. Sluit de kabels aan in de hoogste, meest gedraaide positie

- ① **OPMERKING:** De afbeelding is uitsluitend ter illustratie. Het uiterlijk van uw daadwerkelijke monitor kan afwijken.
2. Laat voldoende kabelspeling tussen de connectoren en de kabelgeleidingsleuf. Als uw kabel kort is, sluit deze dan rechtstreeks op de computer aan zonder deze door de kabelgeleidingsleuf te leiden. Dit zorgt voor voldoende ruimte voor alle aanpassingen en voorkomt belasting van de aansluitingen.



Afbeelding 53. Zorg ervoor dat er voldoende kabellengte is voor de beweging van de monitor

Uw monitor beveiligen met het Kensington-slot (optioneel)

De sleuf van het veiligheidsslot bevindt zich aan de onderzijde van het beeldscherm (zie [Sleuf beveiligingsslot](#)). Bevestig uw beeldscherm aan een tafel met behulp van het Kensington-veiligheidsslot.

Voor meer informatie over het gebruik van het Kensington-slot (apart verkocht), raadpleegt u de documentatie die bij het slot wordt geleverd.

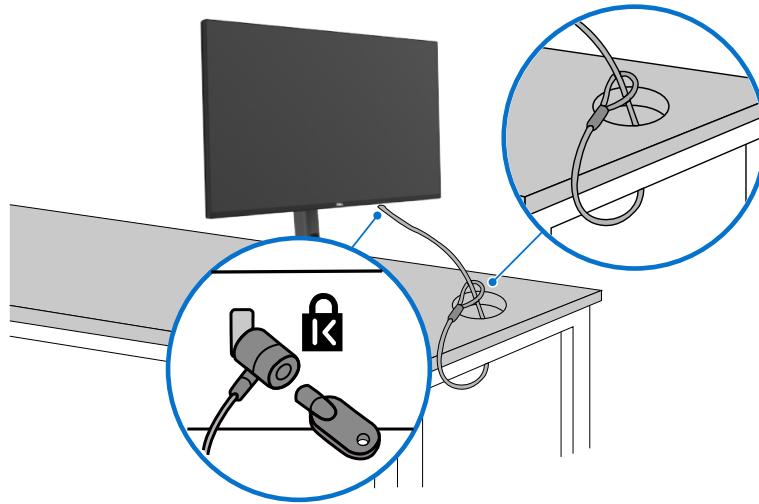

Afbeelding 54. Beveilig uw monitor met een Kensington-slot

OPMERKING: De afbeelding is uitsluitend ter illustratie. Het aanzien van het slot kan verschillen.

De monitorstandaard verwijderen

△ **VOORZORGSMAATREGEL:** Om krassen op het LCD-scherf te voorkomen bij het verwijderen van de standaard, moet u ervoor zorgen dat de monitor op een zachte ondergrond wordt geplaatst en deze voorzichtig behandelen.

① **OPMERKING:** De volgende stappen zijn specifiek voor het verwijderen van de standaard die is meegeleverd bij uw monitor. Als u een standaard verwijdert die is gekocht van een andere bron, volgt u de installatie-instructies die zijn meegeleverd bij die standaard.

De standaard verwijderen:

1. Plaats de monitor op een zachte doek of kussen.
2. De ontgrendelknop van de standaard ingedrukt houden.
3. Til de standaard omhoog en weg van de monitor.

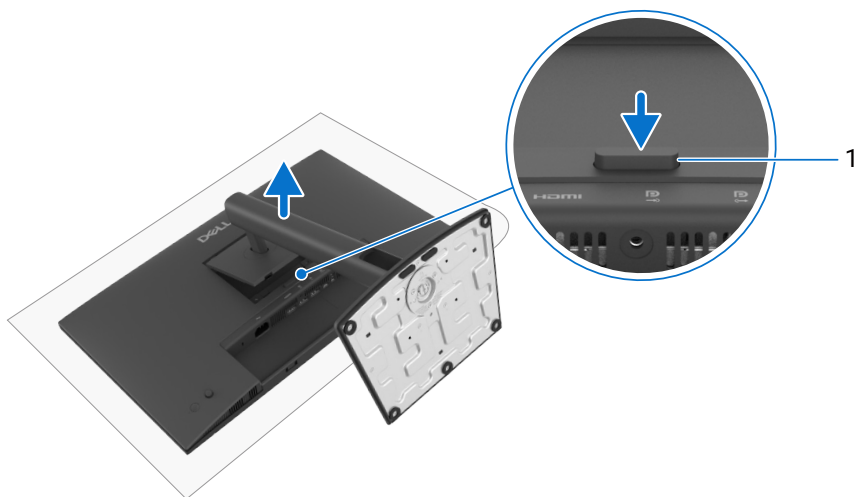

Afbeelding 55. De monitorstandaard verwijderen

Tabel 32. Componenten en beschrijvingen.

Label	Omschrijving	Functie
1	Ontgrendelknop	Laat de standaard van de monitor los.

VESA-wandbevestiging (optioneel)

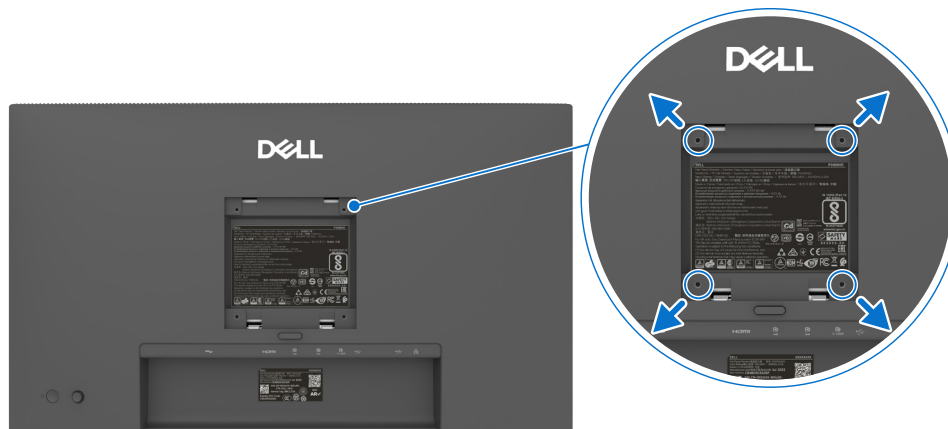

Afbeelding 56. VESA-wandbevestiging

OPMERKING: Gebruik M4 x 10 mm schroeven om de monitor aan de wandbevestigingskit te bevestigen.

Zie de instructies die zijn meegeleverd bij de VESA-compatibele wandmontagekit.

1. Plaats de monitor op een zachte doek of kussen op een stabiele, vlakke tafel.
2. Verwijder de standaard (zie [De monitorstandaard verwijderen](#)).
3. Gebruik een kruiskopschroevendraaier om de vier schroeven te verwijderen die de plastic afdekking vastzetten.
4. Bevestig de montagebeugel uit de wandmontagekit aan de monitor.
5. Bevestig de monitor aan de wand. Zie voor meer informatie de documentatie die bij de wandmontageset is geleverd.

OPMERKING: Alleen voor gebruik met een UL-, CSA- of GS-gelabelde wandmontagebeugel met een minimale draagkracht van 13,80 kg (30,42 lb) (P2426E)/13,80 kg (30,42 lb) (P2426HE/P2426HE WOST)/18,00 kg (39,68 lb) (P2726HE).

Volg deze stappen om schade door onvoldoende kabellengte te voorkomen en voldoende kabelspeling tussen de connectoren en het kanaal van de standaardarm te garanderen:

1. Stel de monitorkop in op de hoogste en meest gedraaide positie en sluit vervolgens alle benodigde kabels aan. Verplaats, kantel en draai de monitor om te controleren of er kabels zijn die strak, scheef of los lijken te zitten.



Afbeelding 57. Sluit de kabels aan in de hoogste, meest gedraaide positie

2. Laat voldoende kabelspeling tussen de connectoren en het kanaal van de standaardarm. Als uw kabel kort is, sluit deze dan rechtstreeks aan op de computer zonder deze door het kanaal van de standaardarm te leiden. Dit zorgt voor voldoende ruimte voor alle aanpassingen en voorkomt belasting van de aansluitingen.

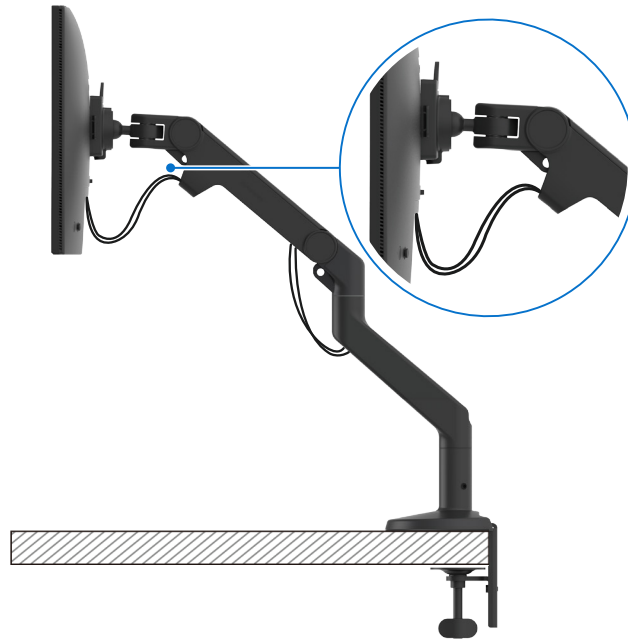

Afbeelding 58. Zorg ervoor dat er voldoende kabellengte is voor de beweging van de monitor

- ① **OPMERKING:** De afbeeldingen zijn alleen voor illustratiedoeleinden. Het uiterlijk van uw monitor en van de standaardarm (apart aangeschaft) kan afwijken.

De monitor bedienen

Zet het beeldscherm aan

Druk op de Aan/uit-knop om de monitor in te schakelen.

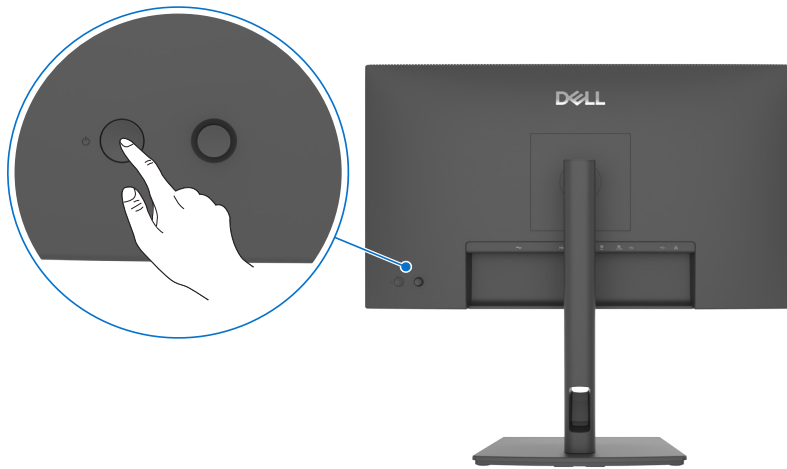

Afbeelding 59. Zet de monitor aan

De joystick gebruiken

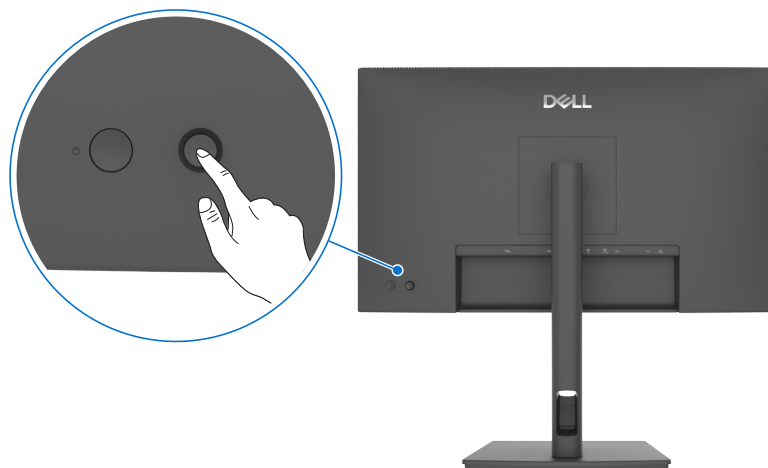



Afbeelding 60. De joystick gebruiken

Gebruik de joystick aan de achterkant van de monitor om aanpassingen in de schermweergave (OSD) te maken.

1. Druk op de joystick om de Menulauncher van het OSD-menu te openen.
2. Beweeg de joystick **Omhoog**, **Omlaag**, **Links** of **Rechts** om te schakelen tussen de opties in het OSD-menu.

Tabel 33. Functies van de joystick

Functie	Omschrijving
	Druk op de Joystick om de OSD-menulauncher te openen.
	Voor navigatie naar rechts en naar links.
	Voor navigatie omhoog en omlaag.

Gebruik van de Menulauncher

Druk op de joystick om de Menulauncher van het OSD-menu te openen.

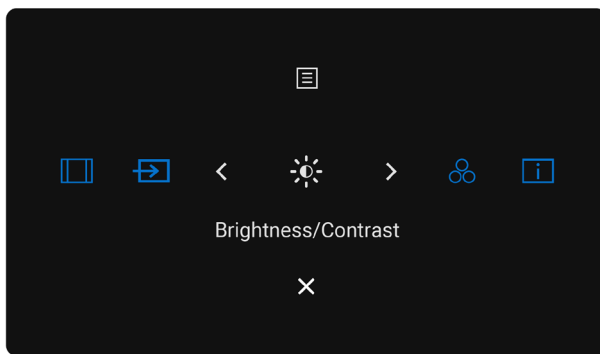

Afbeelding 61. Menulauncher

- Beweeg de joystick **Omhoog** om het **Hoofdmenu** te openen.
- Beweeg de joystick **Links** of **Rechts** om de gewenste **Sneltoetsen** te selecteren.
- Schakel de joystick **Omlaag** om te **Sluiten**.

Informatie Menulauncher

In de volgende tabel worden de pictogrammen van de Menulauncher beschreven:

Tabel 34. Beschrijving Menulauncher

Menulauncher-pictogram	Omschrijving
 Hoofdmenu	Opent de schermweergave (OSD). Zie Het menu Schermweergave (OSD) gebruiken .
 Beeldverhouding (Sneltoets 1)	Gebruik deze knop om te kiezen uit een lijst met Beeldverhouding .
 Ingangsbron (Sneltoets 2)	Stelt de Ingangsbron in.
 Helderheid/Contrast (Sneltoets 3)	Om direct toegang te krijgen tot de schuifregelaars voor Helderheid/Contrast .
 Vooraf ingestelde modi (Sneltoets 4)	Hiermee kunt u kiezen uit een lijst met Vooraf ingestelde kleurenmodi .
 Weergave-info (Sneltoets 5)	Om de huidige instellingen, firmwareversie en servicetag van uw monitor te bekijken, selecteert u uit een lijst Weergave-info .
 Verlaten	Sluit het OSD-hoofdmenu af.

Navigatietoetsen gebruiken





Wanneer het OSD-hoofdmenu actief is, beweegt u de joystick om de instellingen te configureren, volgens de navigatietoetsen die onder het OSD worden weergegeven.

① **OPMERKING:** Om het huidige menu-item te verlaten en terug te keren naar het vorige menu, beweeg de joystick naar links totdat u het menu verlaat.



Afbeelding 62. Navigatietoetsen



Tabel 35. Beschrijving van navigatietoetsen

Navigatietoetspictogrammen	Omschrijving
 Omhoog  Omlaag	Gebruik de navigatietoetsen Omhoog (verhogen) en Omlaag (verlagen) om items in het OSD-menu aan te passen.
 Links	Gebruik de Linker navigatietoets om terug te gaan naar het vorige menu.
 Rechts	Gebruik de Rechter navigatietoets om uw selectie te bevestigen.
 OK	Druk op de joystick om uw selectie te bevestigen.

Het menu Schermweergave (OSD) gebruiken

Tabel 36. Beschrijving van het menu Schermweergave (OSD)



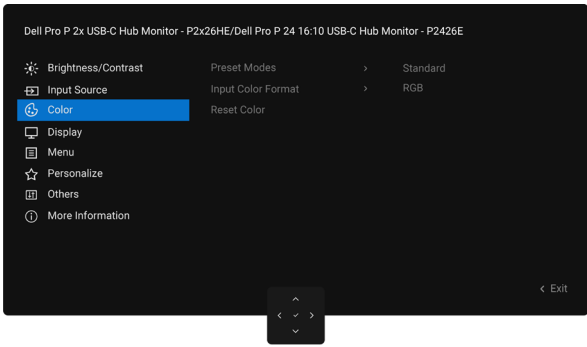
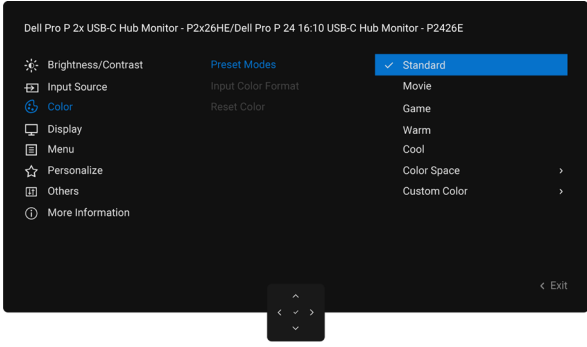

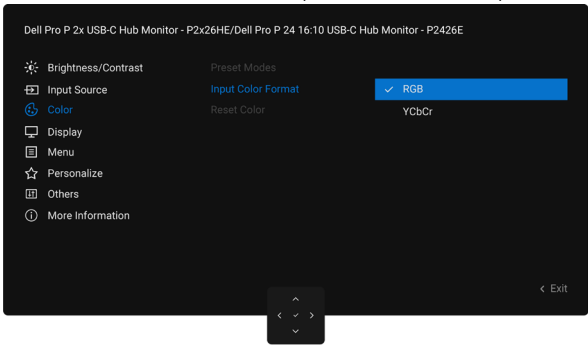
Pictogram	Menu en submenu's	Omschrijving
	Brightness/Contrast (Helderheid/Contrast)	<p>Past de helderheid en het contrast van het display aan.</p>
	Brightness (Helderheid)	<p>Past de luminantie van de achtergrondverlichting aan (Bereik: 0–100). Gebruik de Omhoog-navigatietoets om de helderheid te verhogen. Gebruik de Omlaag-navigatietoets om de helderheid te verlagen.</p>
	Contrast	<p>Pas eerst de helderheid aan en pas het contrast uitsluitend aan als u verdere aanpassing nodig hebt. Gebruik de Omhoog-navigatietoets om het contrast te verhogen en gebruik de Omlaag-navigatietoets om het contrast te verlagen (Bereik: 0–100). De functie Contrast past de mate van verschil aan tussen donker en licht op de monitor.</p>
	Input Source (Ingangsbron)	<p>Selecteert tussen verschillende video-ingangen die zijn aangesloten op uw monitor.</p>
	USB-C 100W	Selecteer USB-C 100 W -ingang wanneer u de USB-C 100 W -connector gebruikt. Druk op de Joystick om de selectie te bevestigen.
	DP	Selecteer de DP -ingang wanneer u de DP (DisplayPort) -connector gebruikt. Druk op de joystick om de selectie te bevestigen.
	HDMI	Selecteer de HDMI -ingang wanneer u de HDMI -connector gebruikt. Druk op de joystick om de selectie te bevestigen.
	Brightness/Contrast Sync (Helderheid/Contrast Synchronisatie)	<p>Selecteer Aan om een uniforme helderheids- en contrastniveau toe te passen op alle ingangsbronnen. Selecteer Uit om onafhankelijke instellingen voor Helderheid en Contrast te hebben.</p>
	Rename Inputs (Ingangen hernoemen)	Staat u toe om Ingangen te hernoemen .
	USB-C Switch when PC Sleeps (USB-C-schakelaar bij pc-slaapstand)	<p>Dit is van toepassing op computers die videosignaal leveren via de USB-C-poort. Stel het gewenste gedrag van de monitor in wanneer de computer in slaapmodus gaat. Aan: Monitor schakelt over naar een andere beschikbare video-ingang. Uit: Monitor gaat in slaapstand.</p>
	Auto Select (Automatisch selecteren)	Hiermee kunt u scannen naar beschikbare invoerbronnen. Druk op de Joystick om de selectie te bevestigen.

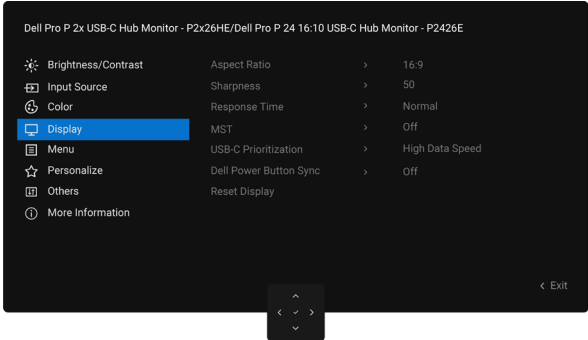
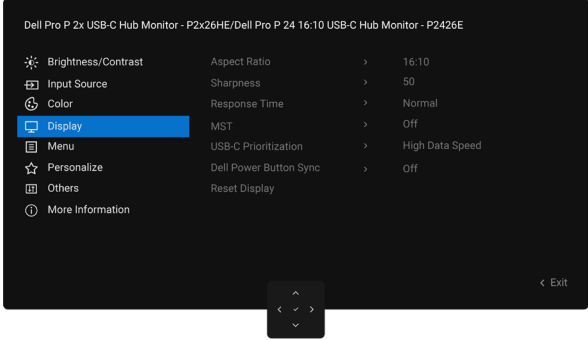

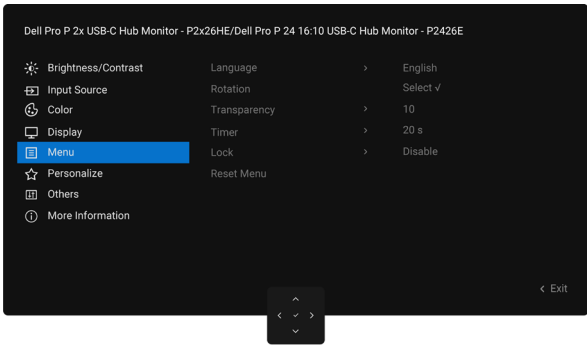
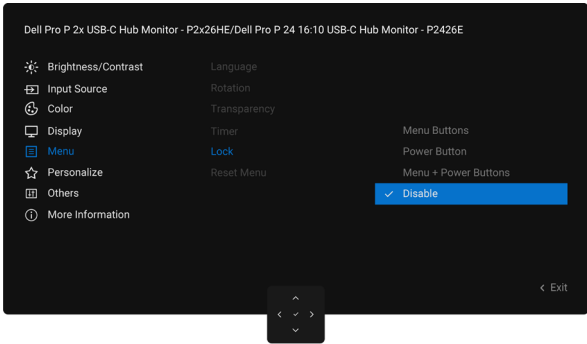
Pictogram	Menu en submenu's	Omschrijving
	Option for USB-C (Optie voor USB-C)	<p>Hiermee kunt u deze functie instellen op:</p> <ul style="list-style-type: none"> • Vraag om meerdere invoerwaarden: Toon altijd het bericht Overschakelen naar USB-C-video-ingang zodat de gebruiker kan kiezen of hij wil overschakelen of niet. • Altijd wisselen: De monitor schakelt standaard over naar USB-C-video zolang USB-C is aangesloten. • Uit: De monitor schakelt niet automatisch over naar USB-C-video vanaf een andere beschikbare ingang.
	Option for DP/HDMI (Optie voor DP/HDMI)	<p>Hiermee kunt u deze functie instellen op:</p> <ul style="list-style-type: none"> • Vraag om meerdere invoerwaarden: Altijd het bericht "Overschakelen naar DP/HDMI videoinvoer" weergeven, zodat de gebruiker kan kiezen of hij wil overschakelen of niet. • Altijd wisselen: De monitor schakelt standaard altijd over naar DP/HDMI-video wanneer DP/HDMI is aangesloten. • Uit: De monitor schakelt niet automatisch over naar DP/HDMI-video van een andere beschikbare ingang.
	Reset Input Source (Reset ingangsbron)	<p>Zet alle instellingen onder het menu ingangsbron terug naar de fabrieksinstellingen. Druk op de Joystick om de selectie te bevestigen.</p>
	Color (Kleur)	<p>Past de kleurinstelmodus aan.</p> 
	Preset Modes (Vooraf ingestelde modi)	<p>Wanneer u Vooraf ingestelde modi selecteert, kunt u kiezen uit Standaard, Film, Spel, Warm, Koel, Kleurruimte of Kleur aanpassen uit de lijst.</p>  <ul style="list-style-type: none"> • Standaard: Standaard kleurinstelling, deze monitor gebruikt een paneel met laag blauw licht en is gecertificeerd door TUV om de blauwlichtuitstoot te verminderen en een rustiger en minder stimulerend beeld te creëren tijdens het lezen van inhoud op het scherm. • Film: Ideaal voor films. • Spel: Ideaal voor de meeste game-toepassingen. • Warm: Toont kleuren bij lagere kleurtemperaturen. Het scherm ziet er warmer uit met een rode/gele tint. • Koel: Presenteert kleuren bij hogere kleurtemperaturen. Het scherm verschijnt koeler met een blauwe tint. • Kleurruimte: Stelt gebruikers in staat de kleurruimte te selecteren: sRGB, BT.709. • Kleur aanpassen: Hiermee kunt u de kleurinstellingen handmatig aanpassen. Druk op de linker- en rechterknoppen van de joystick om de waarden van Rood, Groen en Blauw aan te passen en uw eigen vooringestelde kleurmodus te creëren.

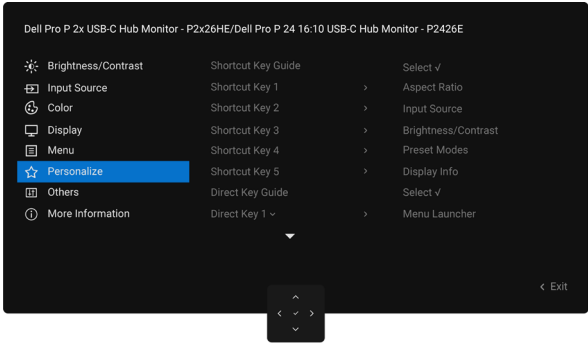

Pictogram	Menu en submenu's	Omschrijving
	Input Color Format (Kleurformaat invoer)	<p>Hiermee kunt u de video-ingangsmodus instellen op:</p> <ul style="list-style-type: none"> • RGB: Selecteer deze optie als uw monitor is aangesloten op een computer of mediaspeler die RGB-uitvoer ondersteunt. • YCbCr: Selecteer deze optie als uw mediaspeler alleen YCbCr-uitvoer ondersteunt. 
	Hue (Tint)	<p>Gebruik de joystick Omhoog of Omlaag om de Tint aan te passen van 0 tot 100. <i>i</i> OPMERKING: Tintaanpassing is alleen beschikbaar voor Film en Spel-modus.</p>
	Saturation (Verzadiging)	<p>Gebruik de joystick Omhoog of Omlaag om de Verzadiging aan te passen van 0 tot 100. <i>i</i> OPMERKING: Verzadigingsaanpassing is alleen beschikbaar voor Film en Spel-modus.</p>
	Reset Color (Reset kleur)	<p>Stelt de kleurstellingen van uw monitor terug naar de fabrieksinstellingen. Druk op de Joystick om de selectie te bevestigen.</p>

Pictogram	Menu en submenu's	Omschrijving
	Display (Beeldscherm)	<p>Gebruik het menu weergave om het beeld aan te passen.</p> <p>P2426HE/P2426HE WOST/P2726HE</p>  <p>P2426E</p> 
	Aspect Ratio (Beeldverhouding)	Past de beeldverhouding aan naar 16:9 (P2426HE/P2426HE WOST/P2726HE)/16:10 (P2426E), 4:3, 5:4 .
	Sharpness (Scherpte)	Past de beeldscherpte aan om het scherper of zachter te laten lijken. Gebruik de navigatietoetsen Omhoog en Omlaag om de scherpte aan te passen van 0 tot 100.
	Response Time (Responstijd)	Stelt u in staat om de Responstijd in te stellen op Normaal of Snel .
	MST	DP Multi Stream Transport, ingesteld op AAN schakelt MST (DP-uitgang) in, ingesteld op UIT schakelt de MST-functie uit. OPMERKING: Wanneer de DP/USB-C-upstream-kabel en de DP-downstream-kabel zijn aangesloten, stelt de monitor MST=ON automatisch in. Deze actie wordt slechts eenmaal uitgevoerd na een fabrieksreset of een reset van het beeldscherm. Zie De monitor aansluiten voor DisplayPort Multi-Stream Transport (MST)-functie .
	USB-C Prioritization (USB-C-prioritering)	Hiermee kunt u de prioriteit instellen voor het overzetten van gegevens met High Resolution (Hoge resolutie) of High Data Speed (Hoge gegevenssnelheid) bij gebruik van de USB-C-poort (DP ALT-modus).
	Dell Power Button Sync (Dell aan/uit-knopsynchronisatie)	Hiermee kunt u de stroomstatus van het computersysteem regelen via de aan/uit-knop van de monitor. Stelt u in staat om de functie Dell aan/uit-knopsynchronisatie in of uit te schakelen. OPMERKING: Deze functie wordt alleen ondersteund op een Dell-platform dat beschikt over een ingebouwde DPBS-functie en uitsluitend via de USB-C-interface.
	Reset Display (Weergave resetten)	Stelt alle instellingen in het Beeldscherm -menu terug naar de fabrieksinstellingen. Druk op de Joystick om de selectie te bevestigen.

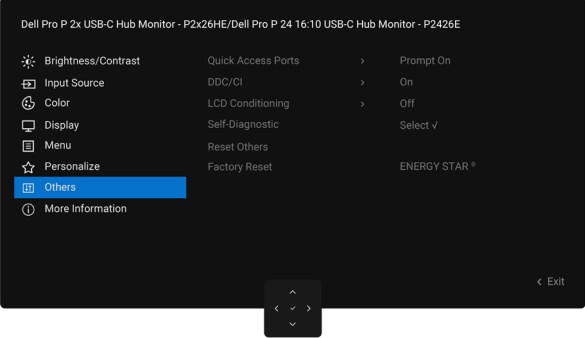
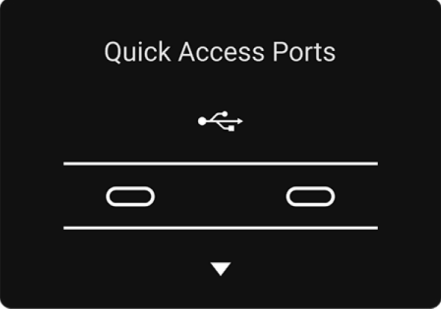
Pictogram	Menu en submenu's	Omschrijving
	Menu	<p>Selecteer deze optie om de instellingen van de OSD aan te passen, zoals de talen van de OSD, de duur dat het menu op het scherm blijft, enzovoort.</p> 
	Language (Taal)	Selecteer een van de acht talen voor de OSD-weergave: Engels, Spaans, Frans, Duits, Braziliaans Portugees, Russisch, Vereenvoudigd Chinees of Japans.
	Rotation (Rotatie)	Draait de OSD met 0/90/270 graden. U kunt de Joystick telkens indrukken om te draaien.
	Transparency (Transparantie)	Selecteer deze optie om de transparantie van het menu te wijzigen door de joystick Omhoog of Omlaag te bewegen (Bereik: 0–100).
	Timer	Wachttijd schermweergave: Stelt de duur in dat de schermweergave (OSD) actief blijft nadat u op een knop hebt gedrukt. Beweeg de joystick om de schuifregelaar aan te passen in stappen van één seconde, van 5 tot 60 seconden.
	Lock (Slot)	<p>Het vergrendelen van de bedieningsknoppen voorkomt ongeoorloofde toegang en per ongeluk activeren, vooral bij installaties met meerdere monitoren.</p>  <ul style="list-style-type: none"> • Menuknoppen: Via OSD de menuknoppen vergrendelen. • Aan/uit-knop: Via OSD de aan/uit-knop vergrendelen. • Menu + Aan/uit-knoppen: Via OSD de Menu- en Aan/uit-knoppen vergrendelen. • Uitschakelen: Beweeg de Joystick Links en houd 4 seconden ingedrukt.
	Reset Menu (Menu resetten)	Stelt alle instellingen onder het Menu terug naar de fabrieksinstellingen. Druk op de Joystick om de selectie te bevestigen.

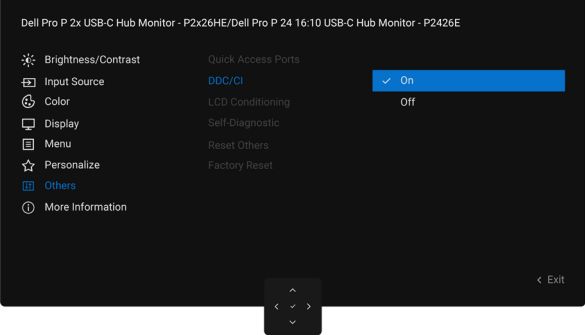
Pictogram	Menu en submenu's	Omschrijving
	Personalize (Personaliseren)	<p>Selecteer deze optie om de OSD-instellingen aan te passen, zoals de Sneltoets-instellingen, Directe toets-instellingen enzovoort.</p> 
	Shortcut Keys Guide (Sneltoetsgids)	Met deze functie kunt u Sneltoetsen in de Menulauncher personaliseren.
	Shortcut Key 1 (Sneltoets 1)	
	Shortcut Key 2 (Sneltoets 2)	
	Shortcut Key 3 (Sneltoets 3)	Selecteer uit Vooraf ingestelde modi , Helderheid/Contrast , Ingangsbron , Beeldverhouding , Rotatie , Scherminfo om als Sneltoets in te stellen.
	Shortcut Key 4 (Sneltoets 4)	
	Shortcut Key 5 (Sneltoets 5)	
	Direct Key Guide (Directe toetsgids)	Met deze functie kunt u met één handeling toegang krijgen tot uw gewenste instellingen.
	Direct Key 1 (Directe toets 1) ▾	
	Direct Key 2 (Directe toets 2) >	Biedt gebruikers de optie om met slechts één druk op de Joystick direct toegang te krijgen tot de meest gebruikte functies.
	Direct Key 3 (Directe toets 3) ^	
	Direct Key 4 (Directe toets 4) <	
	Power LED (Voedings-LED)	Hiermee kunt u de status van het stroomlampje instellen om energie te besparen.
	USB-C Charging  100 W (USB-C opladen  100 W)	<p>Stelt u in staat om de USB-C opladen  100W-opladfunctie in of uit te schakelen tijdens de Uit-modus van de monitor.</p> <p>OPMERKING: Wanneer deze functie is ingeschakeld, kunt u uw laptop of mobiele apparaten opladen via de USB-C-kabel, zelfs wanneer de monitor is uitgeschakeld.</p>
	Other USB Charging (Overig USB opladen)	<p>Stelt u in staat om de functie Andere USB-oplading tijdens de Stand-bymodus van de monitor in of uit te schakelen.</p> <p>OPMERKING: Wanneer deze functie is ingeschakeld, kunt u uw mobiele telefoon opladen via de USB Type-A-kabel, zelfs wanneer de monitor in Stand-bymodus staat.</p>
	Fast Wakeup (Snel ontwaken)	<p>Sneller herstellen vanuit de slaapmodus.</p> <p>OPMERKING: Is afhankelijk van het ontwerp van de monitor.</p>
	Reset Personalization (Personalisatie resetten)	<p>Zet alle instellingen onder het Personalisatie-menu terug naar de vooraf ingestelde fabriekswaarden.</p> <p>Druk op de Joystick om de selectie te bevestigen.</p>

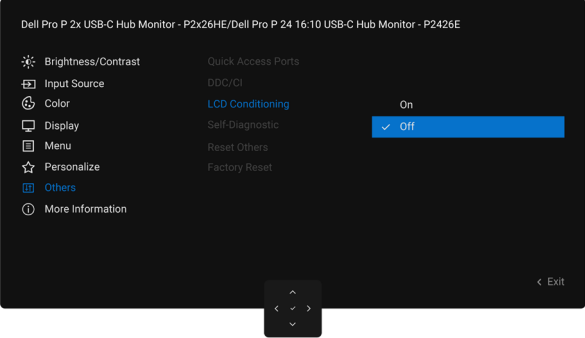
Pictogram	Menu en submenu's	Omschrijving
	Others (Andere)	<p>Selecteer deze optie om de OSD-instellingen aan te passen, zoals de DDC/CI, LCD-conditionering, enzovoort.</p> 
	Quick Access Ports (Sneltoegangspoorten)	<p>U kunt de prompt voor de melding van de Sneltoegangspoorten configureren, die verschijnt in de linksonderhoek van het scherm. De standaardinstelling is Prompt aan.</p> <p>P2426HE/P2426HE WOST/P2726HE</p>  <p>P2426E</p> 
	DDC/CI	<p>Beeldschermgegevenskanaal/commando-interface (DDC/CI) Stelt u in staat om de parameters van uw monitor (helderheid, kleurbalans, enzovoort) aan te passen met de software op uw computer. U kunt deze functie uitschakelen door Uit te selecteren. Schakel deze functie in voor de beste gebruikerservaring en optimale prestaties van uw monitor.</p> 

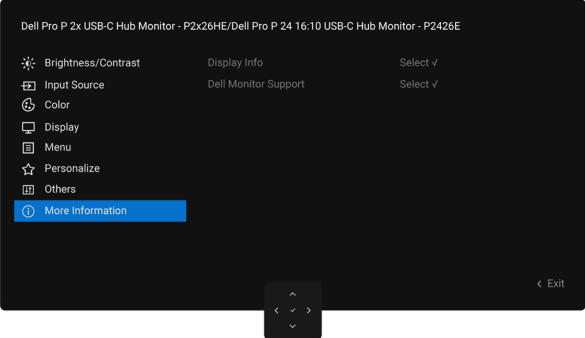
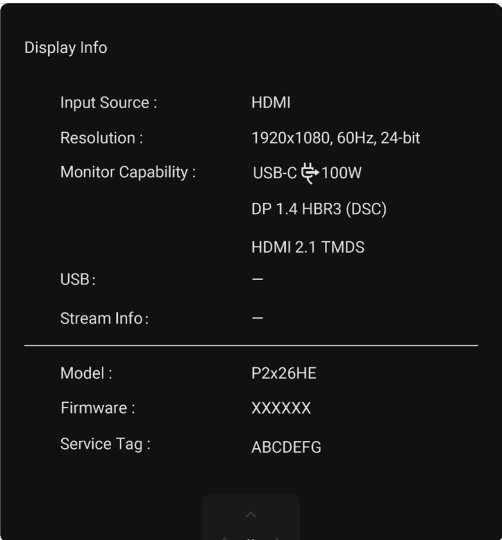
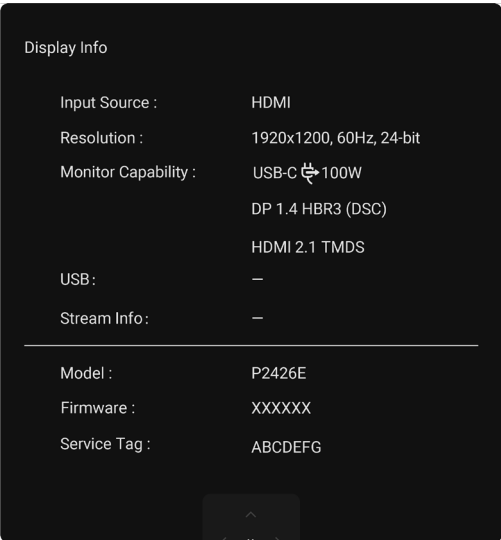
Pictogram	Menu en submenu's	Omschrijving
	LCD Conditioning (LCD-conditionering)	<p>Helpt kleine gevallen van beeldretentie te verminderen. Afhankelijk van de mate van beeldretentie kan het programma enige tijd nodig hebben om te draaien. U kunt deze functie inschakelen door Aan te selecteren.</p> 
	Self-Diagnostic (Zelfdiagnostiek)	<p>Gebruik deze optie om de ingebouwde diagnostiek uit te voeren, zie Ingebouwde diagnostiek.</p>
	Reset Others (Andere resetten)	<p>Stelt alle instellingen onder het menu Overige terug naar de fabrieksinstellingen. Druk op de Joystick om de selectie te bevestigen.</p>
	Factory Reset (Fabrieksreset)	<p>Herstelt alle vooraf ingestelde waarden naar de fabrieksinstellingen. Dit zijn ook de instellingen voor ENERGY STAR-tests.</p>
	More Information (Meer informatie)	<p>Selecteer deze optie voor weergave-informatie en Dell-monitorondersteuning.</p> 
	Display Info (Weergave-info)	<p>Geeft de huidige instellingen van de monitor weer. Druk op de Joystick om de selectie te bevestigen.</p> <div style="display: flex; justify-content: space-around;"> <div style="width: 45%;"> <p>P2426HE/P2426HE WOST/P2726HE</p>  </div> <div style="width: 45%;"> <p>P2426E</p>  </div> </div>
Dell Monitor Support (Dell-monitorondersteuning)		<p>Gebruik uw smartphone om de QR-code te scannen om toegang te krijgen tot het algemene ondersteuningsmateriaal voor uw monitor.</p>

De OSD-vergrendelfunctie gebruiken

U kunt de bedieningsknoppen aan de voorkant vergrendelen om toegang tot het OSD-menu en/of de aan/uit-knop te voorkomen.

Het vergrendelingsmenu gebruiken om de knop(pen) te vergrendelen.

1. Selecteer een van de volgende opties.

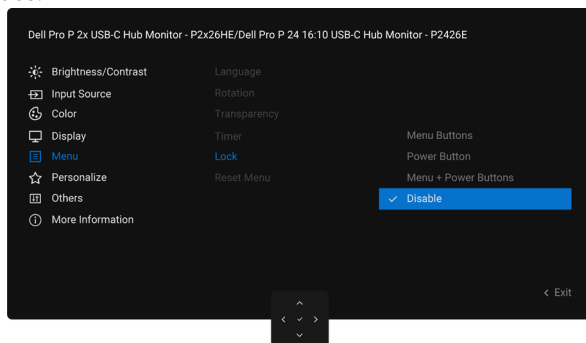

Afbeelding 63. Selecteer de gewenste optie om te vergrendelen

Het volgende bericht verschijnt:

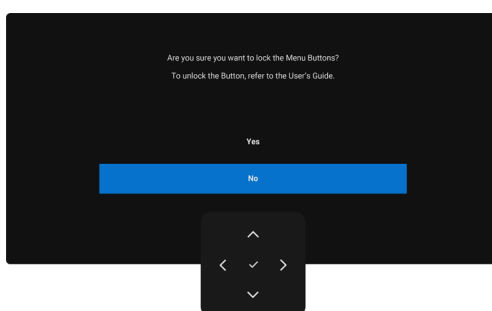

Afbeelding 64. Waarschuwingsbericht vergrendeling

2. Selecteer **Ja** om knoppen te vergrendelen. Eenmaal vergrendeld, toont het indrukken van een bedieningsknop het vergrendelingspictogram  .

Gebruik de joystick om de knop(pen) te vergrendelen

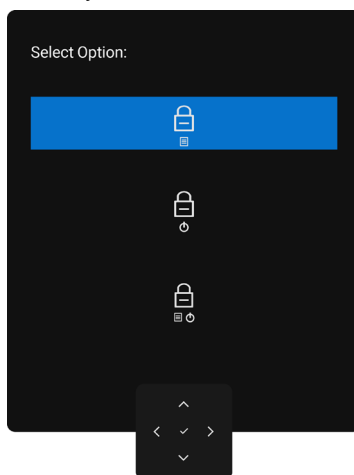

Druk vier seconden op de **Linker** navigatieknop van de Joystick, waarna er een menu op het scherm verschijnt.



Afbeelding 65. Menuknoppen vergrendelen

Selecteer een van de volgende opties:

Tabel 37. Beschrijving van het menu voor vergrendelknoppen

Opties	Omschrijving
 Menuknop vergrendelen	Gebruik deze optie om de OSD-menufunctie te vergrendelen.
 Aan/uit-knop vergrendeling	Gebruik deze optie om de Aan/uit-knop te vergrendelen. Dit voorkomt dat de gebruiker de monitor kan uitschakelen met de Aan/uit-knop.
 Menu- en aan/uit-knopvergrendeling	Gebruik deze optie om het OSD-menu en de Aan/uit-knop (om de monitor uit te schakelen) te vergrendelen.

Gebruik de joystick om de knop(pen) te ontgrendelen

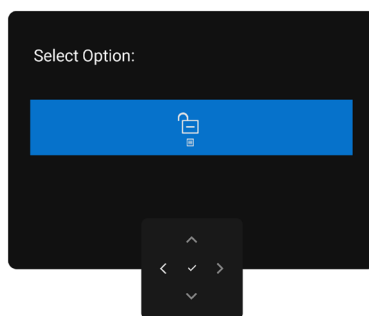

Druk vier seconden op de **Linker** navigatieknop van de Joystick totdat er een menu op het scherm verschijnt.



Afbeelding 66. Menu ontgrendelen

De volgende tabel beschrijft de opties om de bedieningsknoppen op het voorpaneel te ontgrendelen.

Tabel 38. Menubeschrijving ontgrendelen

Opties	Omschrijving
 Menuknop ontgrendelen	Gebruik deze optie om de OSD-menufunctie te ontgrendelen.
 Aan/uit-knop ontgrendelen	Gebruik deze optie om de aan/uit-knop te ontgrendelen om de monitor uit te schakelen.
 Menu- en aan/uit-knop ontgrendelen	Gebruik deze optie om het OSD-menu en de Aan/uit-knop te ontgrendelen om de monitor uit te schakelen.

Eerste installatie

Selecteer OSD-items van **Fabrieksinstellingen herstellen** in de functie **Overige**, dan verschijnt het volgende bericht:

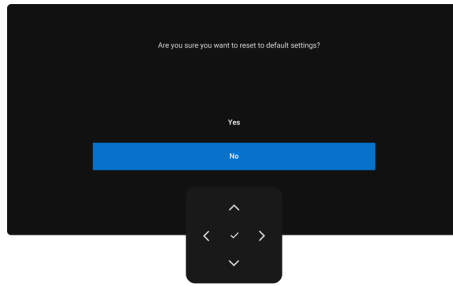

Afbeelding 67. Fabrieksreset waarschuwingsbericht

Wanneer u **Ja** selecteert om de standaardinstellingen te herstellen, wordt het volgende bericht weergegeven:

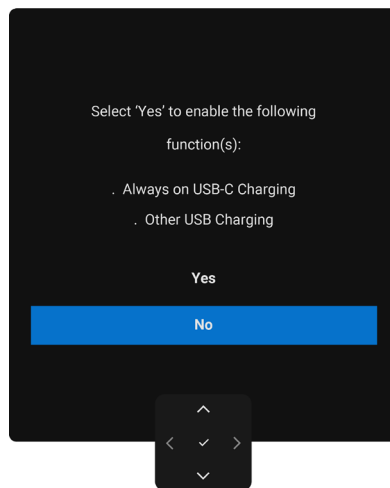

Afbeelding 68. Resetten naar standaardinstellingen

OSD-waarschuwingen berichten

Wanneer de monitor een bepaalde resolutiemodus niet ondersteunt, kunt u het volgende bericht zien:

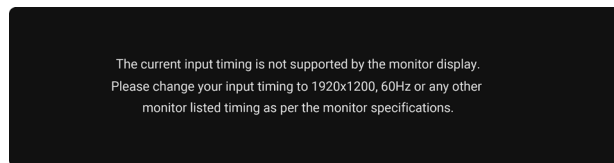

Afbeelding 69. Ondersteunt geen specifieke resolutiemodus (P2426E)

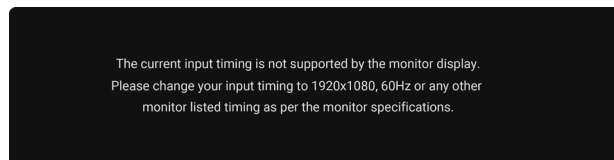

Afbeelding 70. Ondersteunt geen specifieke resolutiemodus (P2426HE/P2426HE WOST/P2726HE)

Dit betekent dat de monitor niet kan synchroniseren met het signaal dat hij ontvangt van de computer. Zie [Monitorspecificaties](#) voor het horizontale en verticale frequentiebereik dat door deze monitor kan worden geadresseerd.

OPMERKING: Aanbevolen modus is **1920 x 1200 (P2426E)/1920 x 1080 (P2426HE/P2426HE WOST/P2726HE)**.

U kunt het volgende bericht zien voordat de functie DDC/CI wordt uitgeschakeld:

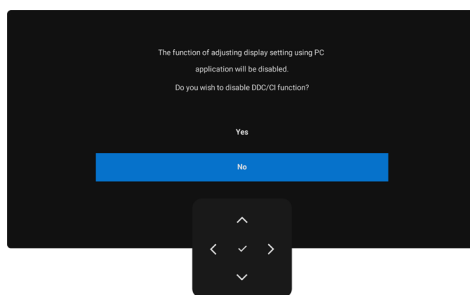

Afbeelding 71. DDC/CI-waarschuwingbericht

Wanneer de monitor overgaat naar de **Stand-bymodus**, verschijnt het volgende bericht:

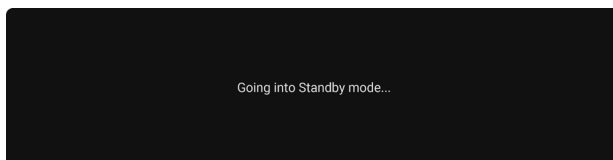

Afbeelding 72. Waarschuwingbericht Stand-bymodus

Activeert de computer en activeert de monitor om toegang te krijgen tot de [Het menu Schermweergave \(OSD\) gebruiken](#).

Als u op een andere knop dan de Aan/uit-knop drukt, verschijnt het volgende bericht, afhankelijk van de geselecteerde invoer:

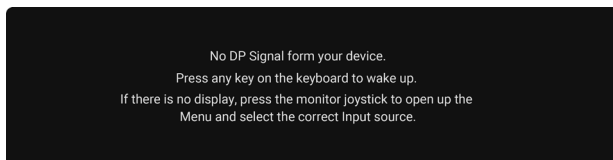

Afbeelding 73. Waarschuwingbericht voor het wakker worden van de monitor

Er wordt een bericht weergegeven terwijl de kabel die alternatieve modus DP ondersteunt, op de monitor is aangesloten onder de volgende voorwaarden:

- Wanneer Automatische selectie voor **USB-C** is ingesteld op **Vragen bij meerdere ingangen**.
- Wanneer de **USB-C**-kabel op de monitor is aangesloten.

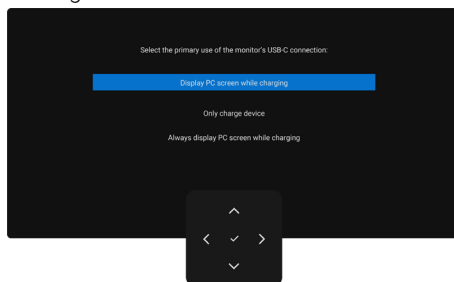

Afbeelding 74. Automatische selectie voor USB-C-waarschuwingbericht

Als de monitor op twee of meer poorten is aangesloten en de **automatische** ingangsbron is geselecteerd, schakelt hij over naar de volgende poort met een signaal.

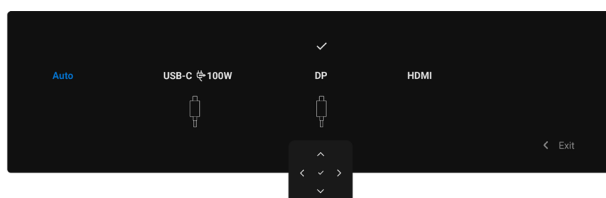

Afbeelding 75. OSD-Automatische selectie voor USB-C

Selecteer OSD-items van **Ingeschakeld in Stand-bymodus** in de functie **Personaliseren**, dan verschijnt het volgende bericht:

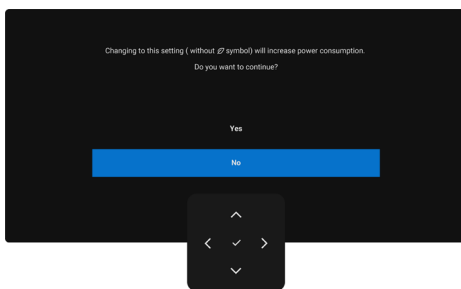

Afbeelding 76. Uitgeschakeld in Stand-bymodus waarschuwingsbericht

Als u het **Helderheid**-niveau instelt boven het standaardniveau van meer dan 75%, verschijnt de volgende melding:

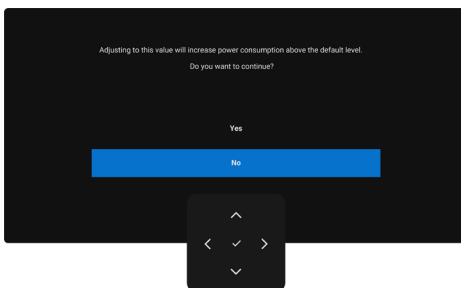

Afbeelding 77. Stroom-waarschuwingsbericht

- Als u **Ja** selecteert, wordt het voedingsbericht slechts één keer weergegeven.
- Als u **Ne** selecteert, verschijnt het waarschuwingsbericht over voeding opnieuw.
- Het waarschuwingsbericht over voeding verschijnt alleen weer als u een **Fabrieksreset** uitvoert via het OSD-menu.

Als DP-, HDMI- of USB-C-ingang is geselecteerd en de bijbehorende kabel is niet aangesloten, wordt een dialoogvenster weergegeven.

OPMERKING: Het bericht kan enigszins variëren afhankelijk van het geselecteerdeingangssignaal.

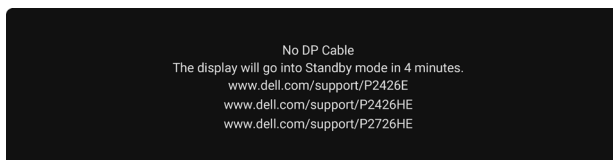

Afbeelding 78. Waarschuwingsbericht DP-kabel losgekoppeld

of

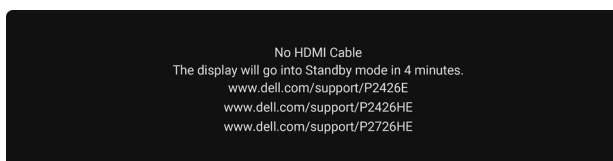

Afbeelding 79. Waarschuwingsbericht HDMI-kabel losgekoppeld

of

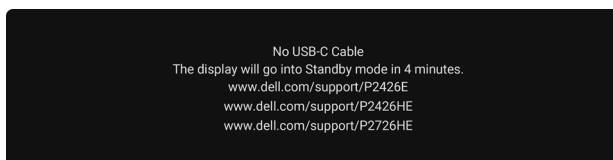

Afbeelding 80. Waarschuwing USB-C-kabel losgekoppeld

Zie [Probleemoplossing](#) voor meer informatie.

De maximale resolutie instellen

OPMERKING: De stappen kunnen enigszins variëren, afhankelijk van de versie van Windows die u hebt.

De maximale resolutie voor het beeldscherm instellen:

In Windows 10 en Windows 11:

1. Klik met de rechtermuisknop op het bureaublad en klik op **Beeldscherminstellingen**.
2. Als u meer dan één monitor hebt aangesloten, zorg er dan voor dat u **P2426E/P2426HE/P2726HE** selecteert.
3. Klik op de vervolgkeuzelijst **Beeldschermresolutie** en selecteer **1920 x 1200 (P2426E)/1920 x 1080 (P2426HE/P2426HE WOST/P2726HE)**.
4. Klik op **Wijzigingen behouden**.

Als u **1920 x 1200 (P2426E)/1920 x 1080 (P2426HE/P2426HE WOST/P2726HE)** niet als optie ziet, moet u uw grafisch stuurprogramma bijwerken naar de nieuwste versie. Afhankelijk van uw computer voltooit u één van de volgende procedures:

Als u een Dell-desktop of -laptop hebt:

- Ga naar de [Dell-ondersteuningswebsite](#), voer uw servicetag in en download de nieuwste driver voor uw grafische kaart.

Als u een niet-Dell-computer hebt (laptop of desktop):

- Ga naar de ondersteuningssite van uw niet-Dell-computer en download de nieuwste drivers voor de grafische kaart.
- Ga naar de website van de grafische kaart en download de nieuwste drivers voor de grafische kaart.

Probleemoplossing

⚠ WAARSCHUWING: Voordat u begint met een van de procedures in deze paragraaf volgt u de [Veiligheidsinstructies](#) op.

Zelftest

Uw monitor biedt een zelftestfunctie die het mogelijk maakt om te controleren of uw monitor correct functioneert. Als uw beeldscherm en computer correct zijn aangesloten maar het beeldscherm zwart blijft, draait u de beeldscherm-zelf-test door de volgende stappen uit te voeren:

1. Zet zowel uw computer als het beeldscherm uit.
2. Koppel de videokabel los van de achterkant van de computer. Om een juiste werking van de zelftest te garanderen, verwijdt u alle digitale en analoge kabels uit de achterkant van de computer.
3. Zet het beeldscherm aan.

Als de monitor geen videosignaal kan detecteren en correct werkt, verschijnt er een dialoogvenster op het scherm (tegen een zwarte achtergrond). In zelftestmodus blijft de voedings-LED wit. Afhankelijk van de geselecteerde invoer zal een van de weergegeven dialoogvensters continu over het scherm scrollen.

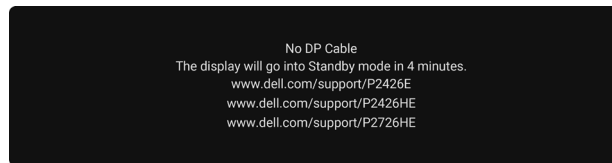

Afbeelding 81. Waarschuwingsbericht DP-kabel losgekoppeld

4. Dit dialoogvenster verschijnt ook tijdens normaal gebruik als de videokabel is losgekoppeld of beschadigd.
5. Zet uw monitor uit en sluit de videokabel opnieuw aan; zet vervolgens uw computer en de monitor aan.

Als uw monitor scherm na het uitvoeren van bovenstaande stappen nog steeds leeg blijft, betekent dit dat de monitor correct functioneert. Controleer de videocontroller en de computer.

Ingebouwde diagnostiek

Uw monitor bevat een ingebouwd diagnostisch hulpmiddel om u te helpen vaststellen of de afwijking op het scherm wordt veroorzaakt door een probleem met de monitor zelf of met uw computer en videokaart.

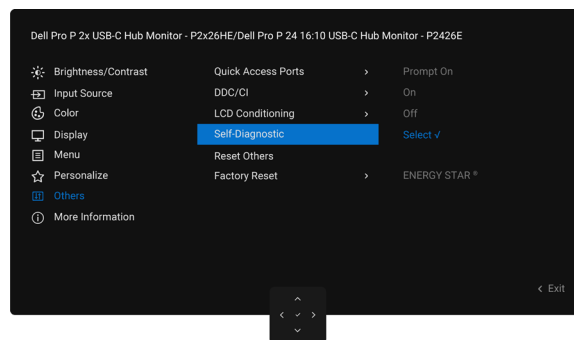

Afbeelding 82. Ingebouwde diagnostiek

Om de ingebouwde diagnostiek uit te voeren:

1. Zorg ervoor dat het scherm schoon is (geen stofdeeltjes op het oppervlak van het scherm).
2. Selecteer OSD-items van **Zelfdiagnose** in de functie **Overige**.
3. Druk op de joystick-knop om de diagnostiek te starten. Er wordt een grijs scherm weergegeven.
4. Observeer of het scherm defecten of afwijkingen heeft.
5. Beweeg de joystick nogmaals totdat een rood scherm wordt weergegeven.
6. Observeer of het scherm defecten of afwijkingen heeft.
7. Herhaal stappen 5 en 6 totdat het scherm groen, blauw, zwart en wit weergeeft. Let op eventuele afwijkingen of defecten.

De test is voltooid wanneer een tekstschermd wordt weergegeven. Schakel om af te sluiten de joystick-besturing opnieuw om.

Als u geen afwijkingen op het scherm detecteert bij gebruik van het ingebouwd diagnostisch hulpmiddel, functioneert de monitor naar behoren. Controleer de videokaart en de computer.

Veelvoorkomende problemen

De volgende tabel bevat algemene informatie over veelvoorkomende monitorproblemen die u kunt tegenkomen en de mogelijke oplossingen:

⚠ WAARSCHUWING: De bedrijfscyclus van het monitor LCD-scherm is ontworpen voor 18 uur per dag, 7 dagen per week. Gebruik hoger dan de ontworpen bedrijfscyclus kan leiden tot voortijdige vermindering van de achtergrondverlichting van het paneel, wat mogelijk niet onder de garantie valt.

Tabel 39. Veelvoorkomende problemen

Algemene symptomen	Wat u ervaart	Mogelijke oplossingen
Geen video/voedings-LED uit	Geen beeld	<ul style="list-style-type: none"> Zorg ervoor dat de videokabel die het beeldscherm en de computer verbindt correct en veilig is aangesloten. Verifieer dat het stopcontact correct functioneert met behulp van enig ander elektrisch apparaat. Zorg ervoor dat u de aan/uit-knop goed hebt ingedrukt. Zorg ervoor dat de juiste ingangsbron is geselecteerd in de Input Source (Ingangsbron)-menu.
Geen video/voedings-LED aan	Geen beeld of geen helderheid	<ul style="list-style-type: none"> Zorg ervoor dat de videokabel die het beeldscherm en de computer verbindt correct en veilig is aangesloten. Verhoog de regelaars voor helderheid en contrast in het Brightness/Contrast (Helderheid/Contrast)-menu. Voer monitor Zelftest functietest uit. Controleer op verbogen of gebroken pinnen in de connector van de videokabel. Draai de ingebouwde diagnostiek. Zie voor meer informatie Ingebouwde diagnostiek. Zorg ervoor dat de juiste ingangsbron is geselecteerd in de Input Source (Ingangsbron)-menu.
Ontbrekende pixels	LCD-scherm heeft vlekken	<ul style="list-style-type: none"> Schakel de stroom in en uit. Een pixel die permanent uit blijft, is een veelvoorkomend defect in LCD-technologie. Voor meer informatie over het Kwaliteit en pixelbeleid voor Dell-monitoren, zie Dell-richtlijnen voor beeldscherm pixels.
Vastzittende pixels	LCD-scherm heeft heldere vlekken	<ul style="list-style-type: none"> Schakel de stroom in en uit. Een pixel die permanent uit is, is een natuurlijk defect dat kan voorkomen bij LCD-technologie. Voor meer informatie over het Kwaliteit en pixelbeleid voor Dell-monitoren, zie Dell-richtlijnen voor beeldscherm pixels.
Problemen met helderheid	Beeld te donker of te fel	<ul style="list-style-type: none"> Reset de monitor naar de fabrieksinstellingen. Pas de helderheid en het contrast aan via OSD.
Veiligheidsgerelateerde problemen	Zichtbare tekenen van rook of vonken	<ul style="list-style-type: none"> Voer geen enkele probleemoplossingsstap uit. Neem onmiddellijk contact op met Dell.
Intermitterende problemen	Monitor functioneert af en toe niet goed	<ul style="list-style-type: none"> Zorg ervoor dat de videokabel die het beeldscherm en de computer verbindt correct en veilig is aangesloten. Reset de monitor naar de fabrieksinstellingen. Voer een monitor zelftestfunctiecontrole uit om te bepalen of het afwisselende probleem zich voordoet in de zelftestmodus.
Ontbrekende kleur	Beeld mist kleur	<ul style="list-style-type: none"> Voer een zelftest van de monitor uit. Zorg ervoor dat de videokabel die het beeldscherm en de computer verbindt correct en veilig is aangesloten. Controleer op verbogen of gebroken pinnen in de connector van de videokabel.
Verkeerde kleur	Afbeeldingskleur niet goed	<ul style="list-style-type: none"> Probeer verschillende Vooraf ingestelde modi in Kleur-instellingen OSD. Pas de R/G/B-waarde aan onder Kleur aanpassen in het OSD-kleurenmenu. Verander het Kleurformaat invoer naar RGB of YCbCr in de Kleur instellingen OSD. Voer de Ingebouwde diagnostiek uit.
Beeldretentie van een statisch beeld dat lange tijd op de monitor is blijven staan	Vage schaduw van het statische beeld dat op het scherm wordt weergegeven verschijnt	<ul style="list-style-type: none"> Stel het scherm in om uit te schakelen een paar minuten nadat het scherm niet actief is. Dit kan worden aangepast in de Windows stroomopties of Mac Energy Saver-instelling. Als alternatief kunt u een zich dynamisch wijzigende screensaver gebruiken.

Product-specifieke problemen

Tabel 40. Product-specifieke problemen

Specifieke symptomen	Wat u ervaart	Mogelijke oplossingen
Het schermbeeld is te klein	Het beeld is gecentreerd op het scherm, maar vult niet het volledige kijkgebied	<ul style="list-style-type: none"> Controleer de Beeldverhouding-instelling in het Weergave-menu OSD. Reset de weergave naar de fabrieksinstellingen.
Kan de monitor niet aanpassen met de joystick aan de achterkant van de monitor	OSD verschijnt niet op het scherm	<ul style="list-style-type: none"> Schakel de monitor uit, haal de voedingskabel van de monitor uit het stopcontact, sluit deze weer aan en zet vervolgens de monitor aan. Controleer of het OSD-menu is vergrendeld. Als dat het geval is, beweeg en houd dan de joysticknavigatietoetsen Omhoog, Omlaag, Links of Rechts gedurende 4 seconden ingedrukt om te ontgrendelen.
Geen ingangssignaal wanneer gebruikersbesturingen worden ingedrukt	Geen beeld; het LED-licht is wit	<ul style="list-style-type: none"> Controleer de signaalbron. Controleer of de computer niet in de energiebesparende modus staat door de muis te bewegen of op een toets van het toetsenbord te drukken. Zorg ervoor dat de signaalkabel stevig is aangesloten. Koppel indien nodig de kabel los en sluit deze opnieuw aan om een correcte verbinding te bevestigen. Zet de computer of videospeler terug.
Het beeld vult niet het volledige scherm	De afbeelding kan de hoogte of breedte van het scherm niet vullen	<ul style="list-style-type: none"> Als gevolg van verschillende video-formats (beeldverhouding) van DVD's kan het beeldscherm op volledig scherm weergeven. Draai de ingebouwde diagnostiek.
Geen beeld bij gebruik van DP-verbinding met de computer	Zwart scherm	<ul style="list-style-type: none"> Controleer de DisplayPort (DP)-certificering (DP 1.1a of DP 1.4) van uw grafische kaart. Download en installeer de nieuwste grafische kaartstuurprogramma. Sommige DP 1.1a grafische kaarten kunnen DP 1.4 monitoren niet ondersteunen.
Geen beeld bij gebruik van USB-C-verbinding met computer, laptop, enz	Zwart scherm	<ul style="list-style-type: none"> Controleer of de USB-C-interface van het apparaat de DP alternatieve modus ondersteunt. Controleer of het apparaat meer dan 96 W stroom nodig heeft (platform dat DDM2 ondersteunt kan opladen tot 100 W). De USB-C-interface van het apparaat ondersteunt de DP alternatieve modus niet. Stel Windows in op projectiemodus. Zorg ervoor dat de USB-C-kabel niet beschadigd is.
Geen opladen bij gebruik van een USB-C-verbinding met een computer, laptop, enzovoort	Niet opladen	<ul style="list-style-type: none"> Controleer of het apparaat een van de 5 V/9 V/15 V/20 V-laadprofielen kan ondersteunen. Controleer of de laptop een voedingsadapter van meer dan 96 W nodig heeft (platforms die DDM2 ondersteunen kunnen opladen tot 100 W). Als de laptop een voedingsadapter van >96 W vereist (platform dat DDM2 ondersteunt kan opladen tot 100 W), kan deze mogelijk niet worden opgeladen via de USB-C-verbinding. Zorg ervoor dat u alleen de door Dell goedgekeurde adapter gebruikt of de adapter die bij het product wordt geleverd. Zorg ervoor dat de USB-C-kabel niet beschadigd is.
Intermitterend opladen bij gebruik van een USB-C-verbinding met een computer, laptop, enzovoort	Intermitterend opladen	<ul style="list-style-type: none"> Controleer of het maximale stroomverbruik van het apparaat hoger is dan 96 W (platform dat DDM2 ondersteunt kan opladen tot 100 W). Zorg ervoor dat u alleen de door Dell goedgekeurde adapter gebruikt of de adapter die bij het product wordt geleverd. Zorg ervoor dat de USB-C-kabel niet beschadigd is.
Geen beeld bij gebruik van USB-C MST	Zwart scherm of de tweede DUT staat niet in Prime-modus.	<ul style="list-style-type: none"> USB-C-ingang - Ga naar het OSD-menu. Controleer onder Beeldscherminfo of de Link Rate HBR2 of HBR3 is. Als de Link Rate HBR2 is, wordt aanbevolen een USB-C-naar-DP-kabel te gebruiken om MST in te schakelen.
Geen netwerkverbinding	Netwerkverbinding verbroken of onderbroken	<ul style="list-style-type: none"> Schakel de Aan/uit-knop niet uit en weer aan wanneer het netwerk is verbonden; houd de Aan/uit-knop ingeschakeld.

Specifieke symptomen	Wat u ervaart	Mogelijke oplossingen
De LAN-poort werkt niet	Besturingssysteeminstelling of kabelverbindingsprobleem	<ul style="list-style-type: none"> • Zorg ervoor dat uw computer is voorzien van de nieuwste BIOS en stuurprogramma's. • Zorg ervoor dat de RealTek Ethernet-controller is geïnstalleerd in Apparaatbeheer van Windows. • Als uw BIOS-instellingen een optie LAN/GBE Ingeschakeld/Uitgeschakeld bevatten, zorg er dan voor dat deze is ingesteld op Ingeschakeld. • Zorg ervoor dat de Ethernet-kabel stevig is aangesloten op zowel de monitor als de hub/router/firewall. • Controleer de status-LED op de Ethernetkabel om er zeker van te zijn dat deze is aangesloten. Als de LED niet brandt, probeer dan beide uiteinden van de kabel opnieuw aan te sluiten. • Schakel eerst de computer uit en koppel de USB-C-kabel en de voedingskabel los van de monitor. Schakel vervolgens de computer weer in en sluit de stroomkabel en de USB-C-kabel van de monitor weer aan.

Universal Serial Bus (USB) specifieke problemen

Tabel 41. USB-specifieke problemen en oplossingen.

Specifieke symptomen	Wat u ervaart	Mogelijke oplossingen
USB-interface werkt niet	USB-randapparatuur werkt niet	<ul style="list-style-type: none"> • Controleer of uw monitor is ingeschakeld. • Sluit de upstream-kabel opnieuw aan op uw computer. • Sluit de USB-randapparatuur opnieuw aan (downstream-connector). • Zet de monitor uit en zet deze vervolgens weer aan. • Herstart uw computer. • Sommige USB-apparaten, zoals externe draagbare HDD's, vereisen een hogere elektrische stroom; sluit het apparaat rechtstreeks aan op het computersysteem.
USB 5 Gbps interface is traag	USB 5 Gbps randapparatuur werkt traag of helemaal niet	<ul style="list-style-type: none"> • Controleer of uw computer USB 5 Gbps-compatibel is. • Sommige computers hebben USB 3.2-, USB 2.0- en USB 1.1-poorten. Zorg ervoor dat de juiste USB-poort wordt gebruikt. • Sluit de upstream-kabel opnieuw aan op uw computer. • Sluit de USB-randapparatuur opnieuw aan (downstream-connector). • Start de computer opnieuw op.
Draadloze USB-randapparatuur werkt niet meer wanneer een USB 5Gbps-apparaat wordt aangesloten	Draadloze USB-randapparatuur reageert traag of werken alleen wanneer de afstand tussen henzelf en hun ontvanger kleiner wordt.	<ul style="list-style-type: none"> • Vergroot de afstand tussen de USB 5Gbps-randapparatuur en de draadloze USB-ontvanger. • Positioneer uw draadloze USB-ontvanger zo dicht mogelijk bij de draadloze USB-randapparatuur. • Gebruik een USB-verlengkabel om de draadloze USB-ontvanger zo ver mogelijk van de USB 5Gbps-poort te plaatsen.
Draadloze USB-muis werkt niet goed	Wanneer de draadloze USB-muis is aangesloten op een van de USB-poorten aan de achterkant van de monitor, loopt deze tijdens gebruik achter of bevriest	Koppel de draadloze USB-muisontvanger los en sluit deze opnieuw aan op een geschikte Sneltoegang USB-poort aan de onderkant van de monitor.

Regelgevende informatie

TCO Certified

Elk Dell-product met een TCO-label is gecertificeerd volgens de vrijwillige milieucertificering van TCO. TCO-certificeringseisen richten zich op kenmerken die bijdragen aan een gezonde werkomgeving, zoals recyclebaar ontwerp, energie-efficiëntie, ergonomie, emissies, het vermijden van gevaarlijke stoffen en het terugnemen van producten.

Voor meer informatie over uw Dell-product en de TCO-certificering, zie het [TCO Certified eindgebruikersdocument](#).

Voor meer informatie over de milieucertificeringen van TCO, zie de [Wereldwijde duurzaamheidscertificering voor IT-producten](#).

FCC-mededelingen (uitsluitend VS) en andere regelgevende informatie

Voor FCC-meldingen en andere regelgevende informatie, zie de [Dell-startpagina voor naleving van regelgeving](#).

EU-product-database voor energielabel en product-informatieblad

Voor meer informatie over de energielabelvoorschriften, zie de volgende bronnen:

- [Energie-etiketteringsinformatie voor P2426E](#)
- [Energie-etiketteringsinformatie voor P2426HE](#)
- [Energie-etiketteringsinformatie voor P2426HE WOST](#)
- [Energie-etiketteringsinformatie voor P2726HE](#)

Contact opnemen met Dell

Om contact op te nemen met Dell voor verkoop-, technische ondersteuning- of klantenservicekwesties, zie [Neem contact op met de ondersteuningsafdeling van Dell](#).

- ① **OPMERKING:** Beschikbaarheid verschilt per land en product en sommige diensten zijn mogelijk niet beschikbaar in uw land.
- ① **OPMERKING:** Als u geen actieve internetverbinding hebt, kunt u contactinformatie vinden op uw aankoopfactuur, pakbon, rekening of in de Dell-productcatalogus.

Herzieningsgeschiedenis

De volgende tabel geeft de herzieningsgeschiedenis van dit document weer:

Tabel 42. Herzieningsgeschiedenis

Herziening	Datum	Omschrijving
A00	Maart 2026	Oorspronkelijke publicatiedatum